



URZĄD PATENTOWY RZECZYPOSPOLITEJ POLSKIEJ

WIADOMOŚCI

Urzędu
Patentowego

2

ISSN - 0043 - 5201 • Cena 19,00 zł • Warszawa

Luty 2007

SPIS TREŚCI

CZĘŚĆ II
OGŁOSZENIA O UDZIELONYCH PRAWACH

A. WYNALAZKI	
36. Udzielone patenty (od nr 193 323 do nr 193 638)	294
37. Tłumaczenia patentów europejskich	321
38. Decyzje o odmowie udzielenia patentu (wydane po ogłoszeniu o zgłoszeniu)	322
39. Decyzje o umorzeniu postępowania (wydane po ogłoszeniu o zgłoszeniu)	322
40. Decyzje stwierdzające wygaśnięcie decyzji o udzieleniu patentu	322
41. Wpisy i zmiany w rejestrze patentowym (nieuwzględnione w innych samodzielnych ogłoszeniach)	323
42. Decyzje o wygaśnięciu patentu	324
43. Decyzje o zmianie lub uchyleniu decyzji (opublikowanych w Wiadomościach Urzędu Patentowego)	326
B. WZORY UŻYTKOWE	
44. Udzielone prawa ochronne (od nr 62 885 do nr 62 954)	327
45. Decyzje o odmowie udzielenia prawa ochronnego (wydane po ogłoszeniu o zgłoszeniu)	331
46. Decyzje o umorzeniu postępowania (wydane po ogłoszeniu o zgłoszeniu)	331
47. Decyzje stwierdzające wygaśnięcie decyzji o udzieleniu prawa ochronnego	331
48. Wpisy i zmiany w rejestrze praw ochronnych (nieuwzględnione w innych samodzielnych ogłoszeniach)	332
49. Decyzje o wygaśnięciu prawa ochronnego	332
C. WZORY PRZEMYSŁOWE	
50. Rejestracja (od nr 10 819 do nr 10 900)	333
51. Decyzje stwierdzające wygaśnięcie decyzji o udzieleniu prawa z rejestracji	345
52. Decyzje o wygaśnięciu prawa z rejestracji	345
D. ZNAKI TOWAROWE	
53. Rejestracja (od nr 177 481 do nr 179 000)	346
54. Decyzje o odmowie udzielenia prawa ochronnego (wydane po ogłoszeniu o zgłoszeniu)	551
55. Decyzje o umorzeniu postępowania (wydane po ogłoszeniu o zgłoszeniu)	551
56. Decyzje stwierdzające wygaśnięcie decyzji o udzieleniu prawa ochronnego	555
57. Wpisy i zmiany w rejestrze znaków towarowych (nieuwzględnione w innych samodzielnych ogłoszeniach)	556
58. Decyzje o unieważnieniu prawa ochronnego	573
59. Decyzje o wygaśnięciu prawa ochronnego	574
60. Decyzje o zmianie lub uchyleniu decyzji (opublikowanych w Wiadomościach Urzędu Patentowego)	574
61. Rejestracja międzynarodowa uznana w Polsce	574
H. OGŁOSZENIA	
62. Oświadczenia o gotowości udzielenia licencji (licencja otwarta)	
- patenty, prawa ochronne	596
63. Ogłoszenia w sprawie wpłynięcia wniosku o udzielenie dodatkowego prawa ochronnego dla produktów leczniczych i produktów ochrony roślin	596
64. Sprostowania ogłoszeń opublikowanych w wiadomościach urzędu patentowego	
- wzory użytkowe, znaki towarowe	596

Część III
Informacje

Orzecznictwo i wyjaśnienia

Ustawodawstwo zagraniczne. Statystyka. Informacje

65. Zmiany do regulaminu wykonawczego do układu o współpracy patentowej	
- Przyjęte przez Zgromadzenie Międzynarodowego Związku Współpracy Patentowej (Związku PCT) na jego XXXIV (XV nadzwyczajnej) sesji w dniu 5 października 2005 r., z dniem wejścia w życie od 1 kwietnia 2007 r.	597
- Przyjęte przez Zgromadzenie Międzynarodowego Związku Współpracy Patentowej (Związku PCT) na jego XXXV (XX nadzwyczajnej) sesji w dniu 3 października 2006 r., z dniem wejścia w życie od 1 kwietnia 2007 r.	609
Zmieniona tabela opłat załączona do regulaminu PCT	
- Przyjęta przez Zgromadzenie Międzynarodowego Związku Współpracy Patentowej (Związku PCT) na jego XXXV (XX nadzwyczajnej) sesji w dniu 3 października 2006 r., z dniem wejścia w życie od 12 października 2006 r.	612

Korekta

(ogłoszeń zamieszczonych w Wiadomościach Urzędu Patentowego)

WYDAWNICTWO URZĘDU PATENTOWEGO RZECZYPOSPOLITEJ POLSKIEJ
Redakcja i administracja: Urząd Patentowy RP, Al. Niepodległości 188, skr. poczt. 203, 00-950 Warszawa
tel. (0 22) 579 02 80

Informacja o cenach i warunkach prenumeraty na 2007 r. - dla czasopisma: WIADOMOŚCI URZĘDU PATENTOWEGO

Warunki prenumeraty:

1. Cena prenumeraty na 2007 r. wynosi 228,00 zł.
2. Wpłaty i zamówienia na prenumeratę przyjmuje Urząd Patentowy RP, 00-950 Warszawa, Al. Niepodległości 188/192 w pok. 22 w godz. 8³⁰ - 15³⁰ lub na konto NBP O/O Warszawa Nr 93101010100025832231000000.
Egzemplarze archiwalne można nabyć w Urzędzie Patentowym RP, Al. Niepodległości 188, skr. poczt. 203, 00-950 Warszawa w Wydziale Rozpowszechniania Wydawnictw UP - telefon (0 22) 579 01 07, (0 22) 579 02 24.

Cena 19,00 zł.

Urząd Patentowy RP. Zam. 109/2007. Nakład 365 egz. Obj. ark. druk. 40,00.



WIADOMOŚCI

URZĘDU PATENTOWEGO RP

Warszawa, 2007 02 28

Nr 2

Poz. 36 - 65

CZĘŚĆ II

OGŁOSZENIA O UDZIELONYCH PRAWACH

Cyfrowe kody identyfikujące (według normy WIPO ST. 9), które poprzedzają informacje o udzielonych patentach oraz prawach ochronnych oznaczają:

- (11) – numer patentu lub prawa ochronnego
- (21) – numer zgłoszenia wynalazku lub wzoru użytkowego
- (22) – data zgłoszenia wynalazku lub wzoru użytkowego
- (23) – data pierwszeństwa z wystawienia wynalazku lub wzoru użytkowego na wystawie i nazwa wystawy
- (30) – dane dotyczące pierwszeństwa konwencyjnego (numer zgłoszenia priorytetowego, data wniesienia zgłoszenia priorytetowego, kod kraju)
- (41) – data ogłoszenia o zgłoszeniu wynalazku lub wzoru użytkowego
- (51) – symbol Międzynarodowej Klasyfikacji Patentowej; cyfra przed kodem (51) oznacza kolejną edycję MKP
- (54) – tytuł wynalazku lub wzoru użytkowego
- (61) – numer patentu głównego
- (62) – numer zgłoszenia macierzystego (pod którym dane zgłoszenie było ogłoszone)
- (68) – numer patentu podstawowego dla dodatkowego prawa ochronnego
- (72) – nazwisko i imię twórcy wynalazku lub wzoru użytkowego
- (73) – nazwisko i imię lub nazwa uprawnionego z patentu lub prawa ochronnego oraz miejsce zamieszkania lub siedziba i w nawiasie kod kraju
- (76) – nazwisko i imię twórcy i jednocześnie uprawnionego z patentu lub prawa ochronnego oraz miejsce zamieszkania lub siedziba i w nawiasie kod kraju
- (86) – data i numer zgłoszenia międzynarodowego
- (87) – data i numer publikacji zgłoszenia międzynarodowego
- (93) – numer i data pierwszego zezwolenia na wprowadzenie na rynek produktu objętego dodatkowym prawem ochronnym oraz wskazanie organu, który zezwolenie wydał
- (94) – data, od której powstaje i czas trwania dodatkowego prawa ochronnego
- (95) – oznaczenie produktu opisanego w zezwoleniu na wprowadzenie na rynek produktu objętego dodatkowym prawem ochronnym
- (97) – data i numer publikacji patentu europejskiego

Przed cyfrowym kodem identyfikującym (11) lub przed numerem patentu lub prawa ochronnego umieszczone są literowo-cyfrowe kody identyfikujące (kod rodzaju dokumentu), zgodnie z przyjętymi symbolami (wg normy WIPO ST. 16):

- Patent – (B1)
- Patent dodatkowy do patentu – (B3)
- Prawo ochronne – (Y1)
- Tłumaczenie na język polski patentu europejskiego – (T3)
- Poprawione tłumaczenie patentu europejskiego – (T4)
- Zmienione po sprzeciwie tłumaczenie patentu europejskiego – (T5)

A. WYNALAZKI

36

UDZIELONE PATENTY

(od nr 193 323 do nr 193 638)

- B1 (11) **193421** (41) 2002 03 25 8(51) **A01C 7/06**
 (21) 347335 (22) 1998 10 16
 (86) 1998 10 16 PCT/CA98/00964
 (87) 2000 04 27 WO00/22913, PCT Gazette nr 17/00
 (76) Lempriere Noel D., Barriere (CA)
 (54) Zespolone urządzenie do podpowierzchniowego siania, nawożenia i nawadniania
-
- B1 (11) **193449** (41) 1999 11 08 8(51) **A01N 25/30**
A01N 57/20
A01P 13/00
G01N 21/84
 (21) 333013 (22) 1997 10 24
 (30) 97 60039789 1997 03 04 US
 (86) 1997 10 24 PCT/US97/19589
 (87) 1998 04 30 WO98/17113, PCT Gazette nr 17/98
 (72) Ward Anthony J.I., Ge Jisheng, Gillespie Jane L., Sandbrink Joseph J., Xu Xiaodong C.
 (73) MONSANTO TECHNOLOGY LLC., St. Louis (US)
 (54) Wodny koncentrat, ciekły koncentrat, sposób traktowania roślin, sposób zwiększania wydajności roślin uprawnych oraz sposób prowadzenia analizy in vitro
-
- B1 (11) **193487** (41) 1999 03 15 8(51) **A01N 51/00**
A01N 43/28
A01N 25/02
A01P 7/02
A01P 7/04
 (62) 329126
 (21) 363387 (22) 1997 03 21
 (30) 96 19613334 1996 04 03 DE
 (86) 1997 03 21 PCT/EP97/01427
 (87) 1997 10 16 WO97/37544, PCT Gazette nr 44/97
 (72) Sirinyan Kirkor, Heukamp Ulrich, Dorn Hubert, Stöcker Ronald Helmut, Sonneck Rainer, Peter Rosemary
 (73) Bayer Aktiengesellschaft, Leverkusen (DE)
 (54) Kompozycje do niesystemicznego zwalczania pasożytniczych owadów i roztoczy u ludzi oraz sposób wytwarzania kompozycji
-
- B1 (11) **193620** (41) 2001 01 29 8(51) **A01N 63/00**
A01N 59/24
A01N 59/12
A01P 1/00
A01P 3/00
 (21) 340370 (22) 1998 11 05
 (30) 97 1007457 1997 11 05 NL
 (86) 1998 11 05 PCT/NL98/00640
 (87) 1999 05 14 WO99/22597, PCT Gazette nr 19/99
 (72) Ravensberg Willem Jacobus, Van Der Pas Richard Karel, Kussendrager Klaas Daniel, Maas Johannes Antonius Maria
-
- (73) KOPPERT B.V., Berkel en Rodenrijs (NL); CAMPINA-MELKUNIE B.V., Veghel (NL)
 (54) Zastosowanie kompozycji obejmującej laktoperoksydazę, tio-cyanian (SCN⁻) i/lub jodek (I⁻), układ donorowy nadtlenu wodoru, w szczególności oksydazę glukozy i glukozę oraz podłoże olejowe
-
- B1 (11) **193549** (41) 2000 04 10 8(51) **A22C 13/00**
 (21) 335900 (22) 1999 10 08
 (30) 98 19846305 1998 10 08 DE
 (73) SUN PRODUCTS MARKETING UND MANUFACTURING AG, Balzers (LI)
 (54) Ostonka ochronna na środki spożywcze
-
- B1 (11) **193610** (41) 2003 11 17 8(51) **A22C 15/00**
A22C 17/10
 (21) 353472 (22) 2000 06 15
 (30) 99 19934444 1999 07 26 DE
 (86) 2000 06 15 PCT/EP00/05534
 (87) 2001 02 01 WO01/06860, PCT Gazette nr 05/01
 (72) Sauer Heinrich
 (73) POLY-CLIP SYSTEM GMBH & CO. KG, Frankfurt am Main (DE)
 (54) Zastosowanie paska, stanowiącego odcinek taśmy i zaopatrzonego na obydwu swych końcach w otwory, jako pętli do zawieszania zwłaszcza kiełbasy
-
- B1 (11) **193571** (41) 2004 05 04 8(51) **A23C 11/02**
A23C 11/04
 (21) 356880 (22) 2002 10 29
 (76) Brzosko Magdalena, Warszawa (PL); Mińkowski Karol, Piastów (PL)
 (54) Mleko spożywcze modyfikowane, sposób otrzymywania mleka spożywczego modyfikowanego oraz jego zastosowanie
-
- B1 (11) **193409** (41) 2002 03 11 8(51) **A23C 7/04**
A23J 1/20
A23C 9/14
A23C 9/146
 (21) 346978 (22) 1999 09 29
 (30) 98 982114 1998 09 30 FI
 (86) 1999 09 29 PCT/FI99/00800
 (87) 2000 04 06 WO00/18251, PCT Gazette nr 14/00
 (72) Vaarala Outi, Tossavainen Olli, Kerojoki Outi, Salminen Kari, Eriksson Marika
 (73) VALIO LTD, Helsinki (FI)
 (54) Sposób usuwania insuliny bydłowej z ciekłego beztłuszczowego materiału proteinowego pochodzącego z mleka krowiego
-
- B1 (11) **193425** (41) 2001 02 12 8(51) **A23D 7/015**
A61K 36/30
A61K 31/202
A23L 1/30
 (21) 342147 (22) 2000 08 22

B1 (11) **193466** (41) 2003 02 24 8(51) **A45D 34/04**
 (21) 351028 (22) 2000 04 06
 (30) 99 9909440 1999 04 23 GB
 (86) 2000 04 06 PCT/GB00/01292
 (87) 2000 11 02 WO00/64302, PCT Gazette nr 44/00
 (72) Sirna Jorge, Gonzalez Daniel Omar, Leon De La Barra Romero Antonio, Baines Roger Anthony, Pattison Nicholas David, Oates Benjamin Phalan
 (73) UNILEVER N.V., Rotterdam (NL)
 (54) Opakowanie do miejscowego dozowania płynnej kompozycji kosmetycznej

B1 (11) **193461** (41) 2001 04 09 8(51) **A46B 9/04**
 (21) 341406 (22) 1998 11 02
 (86) 1998 11 02 PCT/CH98/00465
 (87) 2000 05 11 WO00/25631, PCT Gazette nr 19/00
 (72) Gross Peter, Jurt Alfred
 (73) TRISA HOLDING AG, Triengen (CH)
 (54) Główka szczotki do zębów

B1 (11) **193501** (41) 2002 01 28 8(51) **A47C 17/13**
 (21) 341506 (22) 2000 07 17
 (72) Szczepkowski Piotr
 (73) Fabryka Okuć Meblowych STALMOT Sp. z o.o., Nidzica (PL)
 (54) Mebel z mechanizmem do jego rozkładania

B1 (11) **193402** (41) 2000 07 31 8(51) **A47K 5/14**
A47K 5/00
 (21) 337125 (22) 1999 03 25
 (30) 98 50130 1998 03 30 US
 (86) 1999 03 25 PCT/IB99/00526
 (87) 1999 10 07 WO99/49769, PCT Gazette nr 40/99
 (72) Banks Stewart
 (73) DEB IP LIMITED, Belper (GB)
 (54) Urządzenie do wytwarzania i dozowania piany

B1 (11) **193363** (41) 2002 12 16 8(51) **A61B 18/02**
A61F 7/00
 (21) 347875 (22) 2001 06 05
 (76) Kiżuk Krzysztof, Głogów (PL)
 (54) Komora niskich temperatur

B1 (11) **193570** (41) 2003 01 27 8(51) **A61C 15/04**
 (21) 350606 (22) 2000 02 17
 (30) 99 19908238 1999 02 25 DE
 (86) 2000 02 17 PCT/EP00/01295
 (87) 2000 08 31 WO00/49965, PCT Gazette nr 35/00
 (72) Weihrauch Georg
 (73) CORONET-WERKE GMBH, Wald-Michelbach (DE)
 (54) Sposób wytwarzania elementu czyszczącego i element czyszczący

B1 (11) **193472** (41) 2001 11 19 8(51) **A61C 17/08**
A61C 1/08
 (21) 344840 (22) 1998 03 19
 (86) 1998 03 19 PCT/US98/05508
 (87) 1999 09 23 WO99/47068, PCT Gazette nr 38/99
 (76) Davis Warren, Las Vegas (US); Wasserman David, Las Vegas (US)
 (54) Dentystyczne narzędzie zasysające

B1 (11) **193471** (41) 2001 01 29 8(51) **A61C 7/00**
 (21) 340393 (22) 1998 10 28
 (30) 97 961092 1997 10 30 US
 (86) 1998 10 28 PCT/US98/22918
 (87) 1999 05 14 WO99/22664, PCT Gazette nr 19/99
 (72) Bergersen Earl O.

(73) ORTHO-TAIN, INC., Puerto Rico (US)
 (54) Urządzenie diagnostyczne stanu ortodontycznego jamy ustnej pacjenta

B1 (11) **193630** (41) 2000 08 28 8(51) **A61F 13/02**
 (21) 337694 (22) 1998 06 10
 (30) 97 19727032 1997 06 25 DE
 (86) 1998 06 10 PCT/EP98/03524
 (87) 1999 01 07 WO99/00080, PCT Gazette nr 01/99
 (72) Malowaniec Krzysztof
 (73) PAUL HARTMANN AG, Heidenheim (DE)
 (54) Plaster

B1 (11) **193365** (41) 1999 03 15 8(51) **A61K 31/4196**
A61K 31/435
 (62) 329188
 (21) 367915 (22) 1997 04 03
 (30) 96 83917 1996 04 05 JP
 (86) 1997 04 03 PCT/JP97/01149
 (87) 1997 10 16 WO97/37688, PCT Gazette nr 44/97
 (72) Tamura Norikazu, Sohda Takashi, Ikeda Hitoshi
 (73) TAKEDA PHARMACEUTICAL COMPANY LIMITED, Osaka (JP)
 (54) Kompozycja farmaceutyczna do zapobiegania lub zwalczania chorób związanych z angiotensyną II oraz zastosowanie związków do wytwarzania leku do zapobiegania lub zwalczania chorób związanych z angiotensyną II

B1 (11) **193556** (41) 2000 07 17 8(51) **A61K 31/426**
A61P 33/02
 (62) 336805
 (21) 379247 (22) 1998 05 06
 (30) 97 852447 1997 05 07 US
 (86) 1998 05 06 PCT/US98/09229
 (87) 1998 11 12 WO98/50035, PCT Gazette nr 45/98
 (72) Rossignol Jean-Francois
 (73) ROMARK LABORATORIES, L. C., Tampa (US)
 (54) Środek farmaceutyczny

B1 (11) **193405** (41) 2000 08 14 8(51) **A61K 31/435**
A61K 31/702
A61P 9/10
 (21) 337288 (22) 1998 06 09
 (30) 97 9707368 1997 06 13 FR
 (86) 1998 06 09 PCT/FR98/01172
 (87) 1998 12 17 WO98/56365, PCT Gazette nr 50/98
 (72) Bernat André, Herbert Jean Marc, Petitou Maurice, Van Amsterdam Ronald
 (73) SANOFI-AVENTIS, Paryż (FR)
 (54) Zastosowanie wybiórczych inhibitorów pośrednich czynnika Xa w połączeniu z substancją hamującą agregację płytek krwi do wytwarzania leku do leczenia zakrzepowo - zatorowych chorób tętnic oraz preparaty farmaceutyczne

B1 (11) **193420** (41) 2002 07 15 8(51) **A61K 31/5025**
A61P 25/00
 (21) 349364 (22) 2000 01 21
 (30) 99 9900806 1999 01 26 FR
 (86) 2000 01 21 PCT/FR00/00135
 (87) 2000 08 03 WO00/44384, PCT Gazette nr 31/00
 (72) Ferzaz Badia, Benavides Jesús, Marguet Frank, Froissant Jacques, Marabout Benoît, Evanno Yannick, Sevrin Mireille, Janiak Philip
 (73) SANOFI-AVENTIS, Paryż (FR)
 (54) Zastosowanie pochodnych pirydazyno [4,5-b] indolo-1-acetamidu

- B1 (11) **193534** (41) 2001 10 22 8(51) **A61K 31/53**
A61K 47/32
A61P 33/02
(21) 344329 (22) 1999 05 20
(30) 98 19824483 1998 06 02 DE
(86) 1999 05 20 PCT/EP99/03462
(87) 1999 12 09 WO99/62519, PCT Gazette nr 49/99
(72) Kuhn Matthias, Rohde Bettina, Schnabel Helmut, Mundt Hans-Christian
(73) BAYER AKTIENGESELLSCHAFT, Leverkusen (DE)
(54) Pasta tołtrazylosulfonu do podawania doustnego, jej zastosowanie do wytwarzania leków i sposób jej wytwarzania
-
- B1 (11) **193535** (41) 2001 12 03 8(51) **A61K 31/535**
A61P 29/00
(21) 345119 (22) 1999 05 26
(30) 98 60088283 1998 06 05 US
(86) 1999 05 26 PCT/US99/10463
(87) 1999 12 09 WO99/62504, PCT Gazette nr 49/99
(72) Ford Charles W., Watts Jeffrey L.
(73) PHARMACIA & UPJOHN COMPANY, Kalamazoo (US)
(54) Miejscowe podawanie oksazolidynonów do aplikowania przezskórnego
-
- B1 (11) **193589** (41) 2000 07 31 8(51) **A61K 31/5375**
A61K 31/4178
A61P 25/20
(21) 337090 (22) 1998 05 14
(30) 97 19721580 1997 05 23 DE
(86) 1998 05 14 PCT/DE98/01343
(87) 1998 11 26 WO98/52548, PCT Gazette nr 47/98
(72) Rostock Angelika, Dost Rita, Tober Christine, Bartsch Reni, Unverferth Klaus, Rundfeldt Chris
(73) ELBION AG, Radebeul (DE)
(54) Zastosowanie pochodnych imidazolin-2-onu
-
- B1 (11) **193332** (41) 2000 03 27 8(51) **A61K 31/55**
(21) 334959 (22) 1998 02 12
(30) 97 331 1997 02 14 CH
(86) 1998 02 12 PCT/EP98/00794
(87) 1998 08 20 WO98/35681, PCT Gazette nr 33/98
(72) Schlütermann Burkhard
(73) NOVARTIS AG, Bazylea (CH)
(54) Preparat zawierający okskarbazepinę, tabletki powlekane zawierające okskarbazepinę, sposób wytwarzania tabletek powlekanej warstwą zawierającej okskarbazepinę oraz okskarbazepina o szczególnej postaci cząstek
-
- B1 (11) **193398** (41) 2001 11 19 8(51) **A61K 31/675**
A61K 9/20
A61P 35/00
(21) 344832 (22) 1999 06 08
(30) 98 19826517 1998 06 15 DE
(86) 1999 06 08 PCT/EP99/03920
(87) 1999 12 23 WO99/65499, PCT Gazette nr 51/99
(72) Engel Jürgen, Rawert Jürgen, Sauerbier Dieter, Wichert Burkhard
(73) ASTA MEDICA AKTIENGESELLSCHAFT, Dresden (DE)
(54) Tabletki powlekane warstwą zawierającą cyklofosamid oraz sposób ich wytwarzania
-
- B1 (11) **193478** (41) 1998 11 23 8(51) **A61K 31/70**
A61K 47/48
A61P 35/00
(21) 326336 (22) 1998 05 15
(30) 97 19720312 1997 05 15 DE
-
- (72) Boßlet Klaus, Czech Jörg, Gerken Manfred, Straub Rainer, Blumrich Matthias
(73) Hoechst Aktiengesellschaft, Frankfurt nad Menem (DE)
(54) Środek farmaceutyczny i sposób jego wytwarzania
-
- B1 (11) **193393** (41) 2001 06 18 8(51) **A61K 31/7068**
A61K 9/20
A61P 25/28
(21) 337133 (22) 1999 12 09
(72) Czarnecki Wiktor, Świąder Katarzyna, Grieb Paweł
(73) Akademia Medyczna im.prof.Feliksa Skubiszewskiego, Lublin (PL)
(54) Tabletki z citaloliną do poprawy stanu pacjenta i procesu zapamiętywania po udarze mózgowym oraz sposób ich wytwarzania
-
- B1 (11) **193452** (41) 2001 09 10 8(51) **A61K 31/74**
A61K 31/785
A61K 31/365
A61P 3/04
(21) 343898 (22) 1999 01 04
(30) 98 4963 1998 01 09 US
98 166453 1998 10 05 US
(86) 1999 01 04 PCT/US99/00028
(87) 1999 07 15 WO99/34787, PCT Gazette nr 28/99
(72) Mandeville W. Harry III, Whitesides George M., Holmes-Farley Stephen Randall
(73) GENZYME CORPORATION, Cambridge (US)
(54) Kompozycja farmaceutyczna albo zestaw do leczenia otyłości i/lub zmniejszania wchłaniania tłuszczu u ssaka oraz zastosowania
-
- B1 (11) **193453** (41) 2001 09 24 8(51) **A61K 31/74**
A61P 3/04
(21) 344022 (22) 1999 01 06
(30) 98 5379 1998 01 09 US
98 166510 1998 10 05 US
(86) 1999 01 06 PCT/US99/00195
(87) 1999 07 15 WO99/34786, PCT Gazette nr 28/99
(72) Mandeville Harry W. III, Boie Molly Kate, Garigapati Venkata R.
(73) GENZYME CORPORATION, Cambridge (US)
(54) Zastosowanie polimeru wybranego spośród polietylenu, polipropylenu i ich kopolimerów oraz kompozycja farmaceutyczna
-
- B1 (11) **193414** (41) 2000 05 08 8(51) **A61K 38/13**
A61K 47/10
A61K 47/32
A61K 47/14
A61K 47/26
(21) 335575 (22) 1998 03 12
(30) 97 816375 1997 03 12 US
(86) 1998 03 12 PCT/US98/04927
(87) 1998 09 17 WO98/40094, PCT Gazette nr 37/98
(72) Al-Razzak Laman A., Constantinides Panayiotis Pericleous, Kaul Dilip, Lipari John M., McChesney-Harris Lisa L., Abdullah Bashar Y.
(73) ABBOTT LABORATORIES, Abbott Park (US)
(54) Dwuskładnikowa kompozycja farmaceutyczna do podawania cyklosporyny
-
- B1 (11) **193575** (41) 2000 07 17 8(51) **A61K 38/29**
A61K 39/395
C12N 15/13
C07K 16/26
A61P 35/00
(21) 336797 (22) 1998 05 13
(30) 97 125505 1997 05 15 JP
97 194445 1997 07 18 JP
(86) 1998 05 13 PCT/JP98/02116
(87) 1998 11 19 WO98/51329, PCT Gazette nr 46/98
(72) Sato Koh, Tunenari Toshiaki, Ishii Kimie

(73) CHUGAI SEIYAKU KABUSHIKI KAISHA, Tokio (JP)
 (54) Zastosowanie przeciwciała przeciwko białku pokrewnemu z hormonem przytarczyc (PTHrP)

B1 (11) **193464** (41) 2002 05 06 8(51) **A61K 41/00**
A61P 35/00

(21) 347979 (22) 1999 06 30
 (30) 98 98202257 1998 07 06 EP
 98 98204330 1998 12 18 EP
 (86) 1999 06 30 PCT/EP99/04545
 (87) 2000 01 13 WO00/01411, PCT Gazette nr 02/00
 (72) Van Ginckel Robert Franciscus, Floren Wim Joanna, End David William, Wouters Walter Boudewijn Leopold
 (73) JANSSEN PHARMACEUTICA N.V., Beerse (BE)
 (54) Zastosowanie inhibitora białkowej transferazy farnezylowej

B1 (11) **193375** (41) 2000 11 20 88(51) **A61K 45/06**
A61K 31/40
A61P 35/00
A61K 31/55

(21) 338885 (22) 1998 08 13
 (30) 97 60055891 1997 08 15 US
 (86) 1998 08 13 PCT/US98/16849
 (87) 1999 02 25 WO99/08668, PCT Gazette nr 08/99
 (72) Dionne Craig A., Isaacs John, Vaught Jeffry L.
 (73) CEPHALON, INC., West Chester (US)
 (54) Kompozycja zawierająca inhibitor kinazy tyrozynowej i środek do kastracji chemicznej i jej zastosowanie w terapii i do inhibitowania progresji raka prostaty oraz zastosowanie inhibitora kinazy tyrozynowej i środka do kastracji chemicznej do inhibitowania progresji raka prostaty

B1 (11) **193447** (41) 2000 02 28 8(51) **A61K 47/18**
A61K 38/21
A61K 9/08

(21) 334365 (22) 1997 12 23
 (30) 96 60034353 1996 12 24 US
 (86) 1997 12 23 PCT/US97/23817
 (87) 1998 07 02 WO98/28007, PCT Gazette nr 26/98
 (72) Dibiasi Mary D., Staples Mark, Chung Wen-Li, Scharin Eric
 (73) BIOGEN IDEC MA INC, Cambridge (US)
 (54) Kompozycja interferonu, kompozycja farmaceutyczna interferonu oraz sposób stabilizowania kompozycji interferonu

B1 (11) **193454** (41) 2002 02 25 8(51) **A61K 47/38**
A61K 31/121
A61K 31/16
A61K 9/20

(21) 346618 (22) 1999 09 13
 (30) 98 152263 1998 09 14 US
 (86) 1999 09 13 PCT/FI99/00740
 (87) 2000 03 23 WO00/15196, PCT Gazette nr 12/00
 (72) Vahervuo Kari
 (73) ORION CORPORATION, Espoo (FI)
 (54) Brykietowana kompozycja do podawania doustnego i sposób jej wytwarzania

B1 (11) **193352** (41) 2001 11 05 8(51) **A61K 47/48**

(21) 344490 (22) 1999 04 28
 (30) 98 60083339 1998 04 28 US
 (86) 1999 04 28 PCT/US99/09161
 (87) 1999 11 04 WO99/55377, PCT Gazette nr 44/99
 (72) El Tayar Nabil, Roberts Michael J., Harris Milton, Sawlvich Wayne
 (73) APPLIED RESEARCH SYSTEMS ARS HOLDING N.V., Curacao (AN)
 (54) Koniugat poliol-interferon β , sposób jego wytwarzania i jego zastosowanie oraz kompozycja farmaceutyczna

B1 (11) **193407** (41) 1999 05 24 8(51) **A61K 49/00**
G01N 33/483
C09B 21/00

(62) 329658
 (21) 377397 (22) 1998 11 10
 (30) 97US 9720981 1997 11 13 WO
 98 110788 1998 07 06 US
 (72) Burkett Douglas D.
 (73) ZILA INC., Phoenix (US)
 (54) Nowa kompozycja barwiąca in vivo do identyfikacji tkanki dysplastycznej

B1 (11) **193411** (41) 2002 02 25 8(51) **A61K 49/00**

(21) 346709 (22) 1999 09 16
 (30) 98 283301 1998 09 18 JP
 (86) 1999 09 16 PCT/EP99/07088
 (87) 2000 03 30 WO00/16810, PCT Gazette nr 13/00
 (72) Miwa Naoto, Inagaki Michihito, Eguchi Hiroaki, Okumura Masafumi, Inagaki Yoshio, Harada Toru
 (73) SCHERING AKTIENGESELLSCHAFT, Berlin (DE); FUJI PHOTO FILM CO., LTD., Kanagawa (JP)
 (54) Sól sodowa związku i fluorescencyjny środek cieniujący w bliskiej podczerwieni

B1 (11) **193404** (41) 2000 05 22 8(51) **A61K 8/02**
A61K 8/92
A61Q 15/00

(21) 335940 (22) 1998 03 27
 (30) 97 829399 1997 03 31 US
 (86) 1998 03 27 PCT/US98/06286
 (87) 1998 10 08 WO98/43605, PCT Gazette nr 40/98
 (72) Linn Elizabeth, Potechin Kathy J.
 (73) COLGATE-PALMOLIVE COMPANY, Nowy Jork (US)
 (54) Kompozycja stałego sztyftu kosmetycznego

B1 (11) **193603** (41) 2000 03 27 8(51) **A61K 8/03**
A61Q 5/02

(21) 334900 (22) 1998 01 12
 (30) 97 791127 1997 01 30 US
 (86) 1998 01 12 PCT/EP98/00154
 (87) 1998 08 06 WO98/33477, PCT Gazette nr 31/98
 (72) Puvvada Sudhakar, Shana'a May
 (73) UNILEVER N.V., Rotterdam (NL)
 (54) Ciekła wodna kompozycja czyszcząca i nawilżająca

B1 (11) **193385** (41) 2000 10 09 8(51) **A61K 8/06**
A61Q 1/00

(21) 338183 (22) 1998 07 21
 (30) 97 19733625 1997 07 28 DE
 (86) 1998 07 21 PCT/DE98/02085
 (87) 1999 02 11 WO99/06010, PCT Gazette nr 06/99
 (72) De Clermont-Gallerande Helene, Zastrow Leonhard, Marsande Elisabeth
 (73) LANCASTER GROUP GMBH, Mainz (DE)
 (54) Kosmetyczna dekoracyjna emulsja O/W

B1 (11) **193384** (41) 2000 10 09 8(51) **A61K 8/19**
A61K 8/88
A61Q 1/00

(21) 338187 (22) 1998 07 21
 (30) 97 19734547 1997 08 01 DE
 (86) 1998 07 21 PCT/DE98/02087
 (87) 1999 02 11 WO99/06012, PCT Gazette nr 06/99
 (72) Golz-Berner Karin, Zastrow Leonhard
 (73) LANCASTER GROUP GMBH, Mainz (DE)
 (54) Kompozycje kosmetyczne z aglomerowanymi substratami i sposób ich wytwarzania

B1 (11) 193615	(41) 2000 07 03	8(51) A61K 8/25 A61K 8/41 A61Q 1/10		99 19992312	1999 10 26	FI
(21) 336705	(22) 1998 05 01			(86) 2000 10 06	PCT/FI00/00865	
(30) 97 853992	1997 05 09	US		(87) 2001 04 19	WO01/26739, PCT Gazette nr 16/01	
(86) 1998 05 01	PCT/US98/09006			(72) Sundholm Göran		
(87) 1998 11 12	WO98/50003, PCT Gazette nr 45/98			(73) MARIOFF CORPORATION OY, Vantaa (FI)		
(72) Pahlck Harold E., Fleissman Leona Giat				(54) Instalacja przeciwpożarowa do przestrzeni transportu lor, przy- czep i tym podobnym		
(73) AVON PRODUCTS, INC., New York (US)						
(54) Kompozycja kosmetyczna zawierająca glinę ziemi walkierskiej i lipofilny, polarny rozpuszczalnik oraz sposób wytwarzania kompo- zycji kosmetycznej						
B1 (11) 193397	(41) 2000 11 06	8(51) A61K 8/34 A61K 8/365 A61K 8/368 A61K 8/362 A61Q 19/08		B1 (11) 193531	(41) 2004 01 12	8(51) A62C 37/11
(21) 338451	(22) 1998 07 07			(21) 354327	(22) 2000 10 06	
(30) 97 900795	1997 07 25	US		(30) 99 19992172	1999 10 08	FI
(86) 1998 07 07	PCT/EP98/04223			(86) 2000 10 06	PCT/FI00/00867	
(87) 1999 02 04	WO99/04747, PCT Gazette nr 05/99			(87) 2001 04 19	WO01/26742, PCT Gazette nr 16/01	
(72) Carson Robert George, Patel Krupa, Barratt Marieann, Bosko Carol Annette, Pillai Sreekumar				(72) Sundholm Göran		
(73) UNILEVER N.V., Rotterdam (NL)				(73) MARIOFF CORPORATION OY, Vantaa (FI)		
(54) Kompozycja do pielęgnacji skóry				(54) Instalacja przeciwpożarowa i głowica natryskowa do instalacji przeciwpożarowej		
B1 (11) 193574	(41) 2001 07 16	8(51) A61L 29/16		B1 (11) 193519	(41) 2002 01 02	8(51) A63B 5/22
(21) 342952	(22) 1999 03 10			(21) 341121	(22) 2000 06 28	
(30) 98 19812160	1998 03 20	DE		(76) Szczepanik Wiesław, Piotrków Trybunalski (PL)		
(86) 1999 03 10	PCT/EP99/01536			(54) Korpus stopy płotka lekkoatletycznego		
(87) 1999 09 30	WO99/48542, PCT Gazette nr 39/99					
(72) Albers Reinhard, Dujardin Ralf, Pudleiner Heinz, Simon Joachim, Eberz Günther, Kreiss Wolfgang, Krasemann-Sharma Christina				B1 (11) 193520	(41) 2002 01 02	8(51) A63B 5/22
(73) BAYER AKTIENGESELLSCHAFT, Leverkusen (DE)				(21) 341120	(22) 2000 06 28	
(54) Formowane wyroby, wykonane z termoplastycznie przetwa- rzalnego poliuretanu				(76) Szczepanik Wiesław, Piotrków Trybunalski (PL)		
				(54) Stopa płotka lekkoatletycznego		
B1 (11) 193618	(41) 2002 05 20	8(51) A61L 9/012 A61L 9/14		B1 (11) 193528	(41) 1999 11 22	8(51) B01D 17/028 E03F 5/16 C02F 1/40
(21) 348464	(22) 1999 06 23			(21) 332814	(22) 1999 04 28	
(30) 98 9814372	1998 07 02	GB		(30) 98 1089	1998 05 18	CH
(86) 1999 06 23	PCT/GB99/01976			(72) Ihne Heinz		
(87) 2000 01 13	WO00/01429, PCT Gazette nr 02/00			(73) AWAS AG, Weinfelden (CH)		
(72) Hughes John Farrell, Fox Rodney Thomas, Harrison Neale Mark, Whitmore Lindsey Faye, Harper Duncan Roger				(54) Separator do rozdzielania dwufazowej mieszaniny cieczy		
(73) UNIVERSITY OF SOUTHAMPTON, Highfield (GB); RECKITT BENCKISER (UK) LIMITED, Slough (GB)						
(54) Sposób traktowania alergenów zawieszonych w powietrzu				B1 (11) 193621	(41) 2001 04 09	8(51) B01D 4/04 F04F 5/46
				(21) 341441	(22) 1999 10 07	
B1 (11) 193364	(41) 2003 12 15	8(51) A61N 1/04		(30) 98 19849639	1998 10 28	DE
(21) 354394	(22) 2002 06 10			(86) 1999 10 07	PCT/EP99/07523	
(76) ZAKŁAD TWORZYW SZTUCZNYCH „HAGMED” ZAJĄC I TOMASZEWSKI Spółka jawna, Rawa Mazowiecka (PL)				(87) 2000 05 04	WO00/24496, PCT Gazette nr 18/00	
(54) Elektroda do zabiegów medycznych wykonywanych metodą laparoskopową i jej podobnymi				(72) Kordas Friedel, Knebel Bettina, Höffken Peter		
				(73) INTENSIV-FILTER GMBH & CO. KG, Velbert (DE)		
				(54) Iniektor Coandy i przewód gazu pod ciśnieniem do przyłączenia iniektora Coandy		
B1 (11) 193353	(41) 2001 12 03	8(51) A62B 23/00		B1 (11) 193463	(41) 2003 07 28	8(51) B01D 53/22 H02B 13/055
(21) 340480	(22) 2000 06 02			(21) 352053	(22) 2000 02 08	
(72) Brochocka Agnieszka, Majchrzycka Katarzyna				(30) 99 19923155	1999 05 20	DE
(73) Centralny Instytut Ochrony Pracy, Warszawa (PL)				(86) 2000 02 08	PCT/EP00/00979	
(54) Filtr ochronny				(87) 2000 11 30	WO00/71232, PCT Gazette nr 48/00	
				(72) Pittroff Michael, Schwarze Thomas, Belt Heinz-Joachim		
				(73) SOLVAY FLUOR UND DERIVATE GMBH, Hannover (DE)		
				(54) Sposób rozdzielania mieszanek SF ₆ /N ₂ oraz układ z przewodem z izolacją gazową		
B1 (11) 193530	(41) 2003 12 29	8(51) A62C 3/07		B1 (11) 193588	(41) 2002 03 11	8(51) B01F 7/06
(21) 354235	(22) 2000 10 06			(21) 342323	(22) 2000 08 31	
(30) 99 19992172	1999 10 08	FI		(72) Berowski Tadeusz, Kempny Zygmunt, Czernek Marek, Szarek Grzegorz		
99 19992257	1999 10 19	FI		(73) Centrum Mechanizacji Górnictwa KOMAG, Gliwice (PL)		
				(54) Mieszadło, zwłaszcza do urządzeń, wywołujących ruch cieczy		

B1 (11) **193508** (41) 2001 07 30 8(51) **B02C 25/00**
G01B 17/02
(21) 338050 (22) 2000 01 24
(72) Siedlecki Stanisław, Michalak Jerzy, Prusaczyk Maciej
(73) Innowacyjne Przedsiębiorstwo Wielobranżowe POLIN Sp. z o.o., Katowice (PL)
(54) Sposób i układ do pomiaru grubości warstwy węgla pod kulami w młynie kulowo-misowym

B1 (11) **193436** (41) 2001 11 05 8(51) **B05B 5/053**
G05F 1/565
(21) 339930 (22) 2000 04 25
(72) Dziadecki Aleksander, Grzegorski Janusz, Marszałek Konstanty, Skotniczny Józef, Żegleń Tadeusz
(73) Akademia Górniczo-Hutnicza im. Stanisława Staszica, Kraków (PL)
(54) Układ do zasilania magnetronego urządzenia rozpylającego

B1 (11) **193532** (41) 2000 10 23 8(51) **B22D 17/20**
B22D 17/06
(21) 339612 (22) 2000 04 12
(30) 99 99106242 1999 04 13 EP
99 99111960 1999 06 24 EP
(72) Fink Roland, Erhard Norbert, Noschilla Herbert, Stillhard Bruno
(73) OSKAR FRECH GmbH + Co., Schorndorf (DE)
(54) Gorącomorowa ciśnieniowa maszyna odlewnicza i sposób prowadzenia jej eksploatacji

B1 (11) **193383** (41) 2001 02 26 8(51) **B23D 45/26**
(21) 342156 (22) 2000 08 24
(30) 99 99810761 1999 08 25 EP
(72) Bär Martin
(73) Sulzer Chemtech AG, Winterthur (CH)
(54) Sposób rozdzielania folii profilowanej jego zastosowanie oraz instalacja do rozdzielania folii profilowanej

B1 (11) **193412** (41) 2003 04 22 8(51) **B23K 11/24**
B23K 11/25
(21) 351520 (22) 2000 03 31
(30) 99 19915121 1999 04 01 DE
(86) 2000 03 31 PCT/EP00/02840
(87) 2000 10 12 WO00/59672, PCT Gazette nr 41/00
(76) Karakas Erdogan, Burgwedel (DE)
(54) Sposób i urządzenie do zgrzewania oporowego

B1 (11) **193389** (41) 2002 09 23 8(51) **B23K 35/22**
(21) 346512 (22) 2001 03 16
(72) Bukat Krystyna
(73) Instytut Tele-Radiotechniczny, Warszawa (PL)
(54) Pasta lutownicza do lutowania elementów ze stali i nichromu metodą przetapiania

B1 (11) **193388** (41) 2001 12 03 8(51) **B23K 35/36**
B23K 35/363
(21) 340477 (22) 2000 06 01
(72) Smejda Bogumiła, Bukat Krystyna, Pieńkowska Barbara, Rafalik Ireneusz
(73) Instytut Tele- i Radiotechniczny, Warszawa (PL)
(54) Pasta lutownicza do montażu powierzchniowego

B1 (11) **193338** (41) 2002 09 23 8(51) **B23K 35/362**
(21) 346519 (22) 2001 03 16
(72) Bukat Krystyna
(73) Instytut Tele- i Radiotechniczny, Warszawa (PL)
(54) Topnik do nakładania powłok SnPb na płytki drukowane metodą HASL

B1 (11) **193492** (41) 2002 07 01 8(51) **B23P 17/04**
C22C 38/40
(21) 344776 (22) 2000 12 21
(72) Wojtkun Feliks, Sołncew Jurij Porfiriewicz, Lebediew Władimir Wasiliewicz
(73) Politechnika Radomska im. Kazimierza Pułaskiego, Radom (PL)
(54) Staliwo spawalne, zwłaszcza do pracy w niskich temperaturach

B1 (11) **193493** (41) 2002 07 01 8(51) **B23P 17/04**
C22C 38/38
(21) 344775 (22) 2000 12 21
(72) Wojtkun Feliks, Sołncew Jurij Porfiriewicz, Lebediew Władimir Wasiliewicz
(73) Politechnika Radomska im. Kazimierza Pułaskiego, Radom (PL)
(54) Staliwo, zwłaszcza do pracy w niskich temperaturach, odporne na ścieranie

B1 (11) **193469** (41) 2001 01 15 8(51) **B23Q 3/06**
(21) 341277 (22) 2000 07 07
(30) 99 19991293 1999 07 14 CH
(72) Luscher Marcel, Fries Karl
(73) EROWA AG, Reinach (CH)
(54) Urządzenie do mocowania przedmiotu obrabianego

B1 (11) **193470** (41) 2001 01 15 8(51) **B23Q 3/06**
(21) 341276 (22) 2000 07 07
(30) 99 19991293 1999 07 14 CH
(72) Luscher Marcel, Fries Karl
(73) EROWA AG, Reinach (CH)
(54) Urządzenie do mocowania przedmiotu obrabianego

B1 (11) **193382** (41) 2004 09 06 8(51) **B27K 3/15**
(21) 360155 (22) 2001 10 11
(30) 00 20005137 2000 10 12 NO
(86) 2001 10 11 PCT/NO01/00413
(87) 2002 04 18 WO02/30638, PCT Gazette nr 16/02
(72) Schneider Marc H.
(73) WOOD POLYMER TECHNOLOGIES ASA, Oslo (NO)
(54) Materiał drewniany impregnowany polimerem furanowym, sposób przygotowywania materiału drewnianego impregnowanego polimerem furanowym oraz zastosowanie materiału drewnianego impregnowanego polimerem furanowym

B1 (11) **193500** (41) 2004 02 23 8(51) **B27K 3/50**
(21) 355595 (22) 2002 08 21
(72) Dzięgielewski Wojciech, Gołębiowski Tomasz, Kolczyński Janusz
(73) Instytut Techniczny Wojsk Lotniczych, Warszawa (PL)
(54) Środek ekologiczny uodparniający drewno na procesy gnilne i wpływy atmosferyczne

B1 (11) **193467** (41) 2002 09 09 8(51) **B28C 9/00**
(21) 349764 (22) 2000 01 19
(30) 99 19901904 1999 01 19 DE
(86) 2000 01 19 PCT/EP00/00402
(87) 2000 07 27 WO00/43178, PCT Gazette nr 30/00
(72) Von Wilcken Alexander
(73) HEILIT + WOERNER BAU GmbH, Monachium (DE)
(54) Betonownia przewoźna

B1 (11) **193372** (41) 2004 05 17 8(51) **B29C 33/40**
B29C 31/04
A61G 1/00
(21) 356934 (22) 2002 11 04
(72) Bednarek Zoja, Bronisz Sławomir, Kamocka Renata
(73) Szkoła Główna Służby Pożarniczej, Warszawa (PL)
(54) Urządzenie do napełniania przestrzeni pianką chemoutwardzalną, zwłaszcza komór noszy kompaktowych

- B1 (11) **193544** (41) 2001 10 22 8(51) **B29C 65/00**
F16L 1/11
H02G 9/02
(21) 339843 (22) 2000 04 19
(76) Gramatyka Jarosław, Kraków (PL); Irlík Krzysztof, Kraków (PL);
Tasior Paweł, Kraków (PL)
(54) Sposób otrzymywania taśmy do wykrywania w gruncie niemetalo-
wych przewodów i taśma do wykrywania w gruncie niemetalo-
wych przewodów
-
- B1 (11) **193533** (41) 2001 04 09 8(51) **B32B 15/01**
B32B 7/04
B23K 20/00
F16L 59/08
(21) 341405 (22) 1998 12 23
(30) 97 60070188 1997 12 30 US
(86) 1998 12 23 PCT/CH98/00551
(87) 1999 07 15 WO99/34974, PCT Gazette nr 28/99
(72) Zwick Evelyn, Wildhaber Alexander
(73) RIETER AUTOMOTIVE (INTERNATIONAL) AG, Zollikon (CH)
(54) Sposób wytwarzania pakietu izolacyjnego do części izolacyjnej,
pakiet izolacyjny oraz nóż odłącznika do wytwarzania pakietu
izolacyjnego
-
- B1 (11) **193443** (41) 1998 11 23 8(51) **B32B 27/32**
B32B 27/34
A22C 13/00
B65D 65/38
(21) 326408 (22) 1998 05 20
(30) 97 19721142 1997 05 21 DE
(72) Delius Ulrich, Stenger Karl, Grolig Gerhard
(73) Kalle Nalo GmbH & Co. KG., Wiesbaden (DE)
(54) Wielowarstwowa, co najmniej czterowarstwowa dwukierun-
kowo rozciągana osłonka rurowa artykułów spożywczych, sposób
jej wytwarzania oraz jej zastosowanie
-
- B1 (11) **193359** (41) 2000 04 25 8(51) **B41M 3/14**
G06K 19/06
B42D 15/10
B44F 1/12
(21) 335447 (22) 1998 02 25
(30) 97 19708543 1997 03 04 DE
(86) 1998 02 25 PCT/EP98/01059
(87) 1998 09 11 WO98/39163, PCT Gazette nr 36/98
(72) Ahlers Benedikt, Franz-Burgholz Arnim, Gutmann Roland,
Schmidt Wolfgang, Kappe Frank
(73) BUNDESDRUCKEREI GMBH, Berlin (DE)
(54) Wyrób wartościowy z zabezpieczeniem oraz sposób wytwa-
rzania wyrobu wartościowego z zabezpieczeniem
-
- B1 (11) **193381** (41) 2001 02 12 8(51) **B60J 10/00**
B29D 31/00
(21) 340562 (22) 1998 11 19
(30) 97 29720683 1997 11 21 DE
(86) 1998 11 19 PCT/EP98/07416
(87) 1999 06 03 WO99/26801, PCT Gazette nr 22/99
(72) Buchholz Hans-Volker
(73) METEOR GUMMIWERKE K.H. BÄDJE GMBH & CO. KG.,
Bockenem (DE)
(54) Sposób wytwarzania układu uszczelniającego z kształtowym
elementem uszczelniającym
-
- B1 (11) **193552** (41) 2001 09 24 8(51) **B60Q 1/46**
(21) 339156 (22) 2000 03 22
(72) Żagan Wojciech, Wachta Henryk
(73) Politechnika Warszawska, Warszawa (PL)
(54) Lampa światła ostrzegawczych
-
- B1 (11) **193437** (41) 2000 08 14 8(51) **B61B 3/00**
B61B 7/00
(21) 337012 (22) 1999 12 07
(30) 99 145 1999 02 04 AT
(72) Albrich Reinhard
(73) Innova Patent GmbH, Wolfurt (AT)
(54) Urządzenie do przemieszczania osób od stacji górnej do stacji
dolnej
-
- B1 (11) **193486** (41) 2002 07 01 8(51) **B61F 3/16**
(21) 349151 (22) 2000 11 15
(30) 99 19956976 1999 11 26 DE
(86) 2000 11 15 PCT/EP00/11271
(87) 2001 05 31 WO01/38154, PCT Gazette nr 22/01
(72) Brinkmann Andreas, Timmermann Thomas, Kasprzyk Thaddäus,
Wienkop Bernd
(73) GUTEHOFFNUNGSHÜTTE RADSATZ GMBH, Oberhausen (DE)
(54) Wał z luźnymi kołami dla pojazdów szynowych
-
- B1 (11) **193395** (41) 1999 07 05 8(51) **B61F 5/12**
(21) 330591 (22) 1998 12 29
(30) 97 999084 1997 12 29 US
(72) Hawthorne V. Terrey, Barker Ronald E., Lazar Glen F.
(73) AMSTED INDUSTRIES, INC., Chicago (US)
(54) Klocek cierny do wózka kolejowego wagonu towarowego i wó-
zek kolejowego wagonu towarowego
-
- B1 (11) **193368** (41) 2000 07 31 8(51) **B61G 7/10**
B61G 9/06
(21) 337069 (22) 1999 03 26
(30) 98 19814166 1998 03 30 DE
(86) 1999 03 26 PCT/DE99/00922
(87) 1999 10 07 WO99/50121, PCT Gazette nr 40/99
(72) Kreher Joachim
(73) Voith Turbo Scharfenberg GmbH & Co. KG., Salzgitter (DE)
(54) Urządzenie do sprężystego podparcia czopa sprzęgowego
sprzęgu ciągnowo-zderzakowego na pojeździe szynowym
-
- B1 (11) **193526** (41) 1999 03 15 8(51) **B65D 30/24**
(21) 328364 (22) 1998 09 04
(30) 97 29715972 1997 09 05 DE
(72) Huckriede Klaus, Erber Uwe
(73) Bischof und Klein GmbH & Co., Lengerich (DE)
(54) Opakowanie do produktów sypkich
-
- B1 (11) **193536** (41) 2001 10 22 8(51) **B65D 5/18**
B65D 5/30
(21) 347379 (22) 2001 04 30
(72) Macierzyński Tomasz
(73) DS SMITH POLSKA Spółka Akcyjna, Kielce (PL)
(54) Opakowanie składane
-
- B1 (11) **193537** (41) 2001 11 19 8(51) **B65D 5/32**
(21) 347703 (22) 2001 05 22
(72) Michta Adam
(73) DS SMITH POLSKA Spółka Akcyjna, Kielce (PL)
(54) Opakowanie kartonowe, wystawiennicze
-
- B1 (11) **193351** (41) 2000 01 17 8(51) **B65G 19/22**
(21) 334687 (22) 1999 07 28
(72) Burmenda Edward, Blejarski Marek
(73) ELEWATOR Spółka z o.o., Katowice (PL)
(54) Zgrzebło wygarniające, zwłaszcza do węgla
-
- B1 (11) **193475** (41) 2002 02 11 8(51) **B65G 19/28**
(21) 341988 (22) 2000 08 10

(72) Bulenda Andrzej, Gros Sylwester, Łabęcki Mirosław, Rojek Henryk
 (73) Rybnicka Fabryka Maszyn RYFAMA SA, Rybnik (PL)
 (54) Rynna górniczego przenośnika zgrzebłowego

B1 (11) **193542** (41) 2000 09 11 8(51) **B65G 23/00**
 (21) 331809 (22) 1999 03 04
 (72) Stachowicz Stanisław, Hajduk Jan, Jarczyk Marek, Chmielewski Janusz, Glimos Andrzej
 (73) SIGMA Spółka Akcyjna, Barak (PL)
 (54) Zespół napędowy

B1 (11) **193451** (41) 2002 03 25 8(51) **B65G 23/44**
 (21) 342523 (22) 2000 09 12
 (72) Drwięga Andrzej, Duda Adam
 (73) Centrum Mechanizacji Górnictwa KOMAG, Gliwice (PL)
 (54) Hydrauliczna stacja napinająca taśmy przenośnika

B1 (11) **193590** (41) 2000 07 31 8(51) **B65G 23/44**
 (21) 331077 (22) 1999 01 26
 (76) BECKER-WARKOP Spółka z o.o., Świerklany (PL)
 (54) Układ urządzeń do samoczynnego napinania taśmy przenośnika

B1 (11) **193628** (41) 2000 03 27 8(51) **B65G 47/84**
 (21) 335026 (22) 1998 12 14
 (30) 97 9715926 1997 12 16 FR
 (86) 1998 12 14 PCT/FR98/02714
 (87) 1999 06 24 WO99/30994, PCT Gazette nr 25/99
 (72) Cochin Francois
 (73) ADS, Saint Quen l'Aumone (FR)
 (54) Koło zębate do przenoszenia form wstępnych lub pojemników

B1 (11) **193626** (41) 2002 12 02 8(51) **B67D 5/56**
B65D 35/00
 (21) 350316 (22) 2000 04 12
 (30) 99 295824 1999 04 21 US
 (86) 2000 04 12 PCT/US00/09770
 (87) 2000 10 26 WO00/63112, PCT Gazette nr 43/00
 (72) Abbott Douglas A., McDonough Justin E.
 (73) PECHINEY PLASTIC PACKAGING, INC., Chicago (US)
 (54) Pojemnik podwójnego dozowania i sposób wytwarzania pojemnika podwójnego dozowania

B1 (11) **193341** (41) 2000 12 18 8(51) **C01B 21/09**
C07D 209/08
C07D 209/52
 (21) 339554 (22) 1998 09 29
 (30) 97 9712109 1997 09 30 FR
 (86) 1998 09 29 PCT/FR98/02081
 (87) 1999 04 08 WO99/16707, PCT Gazette nr 14/99
 (72) Delalu Henri, Peyrot Laurent, Elkhatib Mazen, Counieux Jean-Jacques, Cohen Armand
 (73) ISOICHEM Groupe SNPE, Paryż Cedex (FR)
 (54) Sposób wytwarzania wysokoprocetowego roztworu chloraminy oraz zastosowanie wysokoprocetowego roztworu chloraminy

B1 (11) **193326** (41) 2002 11 04 8(51) **C01B 21/14**
 (21) 347349 (22) 2001 04 27
 (72) Cieślak Robert, Darczuk Tadeusz, Grzegorzewicz Józef, Ścierzyński Henryk
 (73) Zakłady Azotowe PUŁAWY S.A., Puławy (PL)
 (54) Sposób wytwarzania siarczanu hydroksyloaminy

B1 (11) **193512** (41) 2000 07 31 8(51) **C01D 3/26**
C01D 3/24
C01D 3/04
 (21) 337938 (22) 2000 01 20

(30) 99 19902395 1999 01 22 DE
 (72) Keidel Roland, Bakardjiev Ivan, Barge Juergen, Stahl Ingo
 (73) K + S KALI GmbH, Kassel (DE)
 (54) Sposób wytwarzania chlorku potasowego oraz/lub chlorku sodowego przez krystalizację roztworu ich soli z dodatkiem polimetrafosforanu sodowego jako środka przeciwzestalającego w celu zmniejszenia rozrzutu wielkości ich ziaren oraz polepszenia sypkości

B1 (11) **193595** (41) 2001 02 12 8(51) **C01F 11/00**
C01F 17/00
 (21) 334757 (22) 1999 08 02
 (72) Szuszkiewicz Władysława, Radomińska Ewa
 (73) Akademia Ekonomiczna im. Oskara Langego, Wrocław (PL)
 (54) Sposób otrzymywania czystej fazy o wzorze $Ba_6Ce(PO_4)_5$

B1 (11) **193597** (41) 2002 07 15 8(51) **C01G 28/00**
 (21) 345128 (22) 2001 01 11
 (72) Nowakowski Jerzy, Bukiej Władysław
 (73) Akademia Górniczo-Hutnicza im. Stanisława Staszica, Kraków (PL)
 (54) Sposób wytwarzania metalicznego arsenu oraz urządzenie do wytwarzania metalicznego arsenu

B1 (11) **193614** (41) 1998 12 07 8(51) **C02F 1/44**
B01D 61/02
 (21) 327442 (22) 1996 12 13
 (30) 95 9510608 1995 12 13 ZA
 96 968693 1996 10 15 ZA
 (86) 1996 12 13 PCT/GB96/03060
 (87) 1997 06 19 WO97/21630, PCT Gazette nr 26/97
 (72) Graham William
 (73) GARFIELD INTERNATIONAL INVESTMENTS LIMITED, Tortola (VG)
 (54) Urządzenie do odsalania wody metodą osmozy odwróconej i sposób odsalania wody

B1 (11) **193483** (41) 2001 07 30 8(51) **C02F 1/46**
C02F 1/467
 (21) 343022 (22) 1999 02 01
 (30) 98 19980415 1998 01 30 NO
 (86) 1999 02 01 PCT/NO99/00029
 (87) 1999 08 05 WO99/38807, PCT Gazette nr 31/99
 (72) Merzhäuser Hans
 (73) ENTRENTE HOLDING SA, Luxembourg (LU)
 (54) Urządzenie do oczyszczania wody

B1 (11) **193607** (41) 2003 09 08 8(51) **C03B 85/02**
 (21) 352861 (22) 2000 06 12
 (30) 99 2185 1999 06 17 CZ
 00 968 2000 03 17 CZ
 00 1935 2000 05 25 CZ
 (86) 2000 06 12 PCT/CZ00/00042
 (87) 2000 12 28 WO00/78684, PCT Gazette nr 52/00
 (72) Hajek Milan, Drahos Jiri, Volf Vaclav, Vosab Jaroslav
 (73) USTAV CHEMICKYCH PROCESU AKADEMIE VED CESKE REPUBLIKY, Praha (CZ)
 (54) Sposób obróbki cieplnej materiałów szklanych oraz materiałów naturalnych zwłaszcza pochodzenia wulkanicznego i urządzenie do obróbki cieplnej materiałów szklanych oraz materiałów naturalnych zwłaszcza pochodzenia wulkanicznego

B1 (11) **193566** (41) 2001 03 12 8(51) **C03C 1/00**
C03C 13/06
C03C 1/02
 (21) 341005 (22) 1998 12 02
 (86) 1998 12 02 PCT/EP98/07821
 (87) 1999 06 10 WO99/28252, PCT Gazette nr 23/99

(72) Ranlov Jens, Wittkamp Peter, Nykyel Guido
 (73) ROCKWOOL INTERNATIONAL A/S, Hedehusene (DK)
 (54) Sposób wytwarzania sztucznych włókien szklanych i brykiet przydatny w wytwarzaniu sztucznych włókien szklanych

B1 (11) **193515** (41) 2004 05 04 8(51) **C03C 17/22**
 (21) 355571 (22) 2000 10 31
 (30) 99 9913937 1999 11 05 FR
 (86) 2000 10 31 PCT/FR00/03037
 (87) 2001 05 10 WO01/32578, PCT Gazette nr 19/01
 (72) Durandeu Anne, Azzopardi Marie-Jose, Simonet Michel, Talpaert Xavier
 (73) SAINT-GOBAIN GLASS FRANCE, Courbevoie (FR)
 (54) Przezroczyste podłoże i jego zastosowanie

B1 (11) **193605** (41) 2000 04 25 8(51) **C03C 17/36**
 (21) 336179 (22) 1999 10 22
 (30) 98 9813249 1998 10 22 FR
 (72) Rondeau Véronique, Didier Fabrice
 (73) Saint-Gobain Glass France, Courbevoie (FR)
 (54) Przezroczyste podłoże, zwłaszcza wykonane ze szkła, posiadające cienkowarstwowy stos oraz zastosowanie tego przezroczystego podłoża

B1 (11) **193514** (41) 2002 10 07 8(51) **C03C 3/093**
C03C 4/00
 (21) 346740 (22) 2001 03 27
 (76) Wrześniak Tadeusz - Huta Szkła Gospodarczego, Tarnów (PL);, ()
 (54) Ekologiczne szkło kryształowe

B1 (11) **193504** (41) 2003 06 02 8(51) **C04B 35/10**
 (21) 350982 (22) 2001 11 30
 (72) Czechowski Jerzy, Pawełek Alicja, Smolik Helena
 (73) Instytut Materiałów Ogniotrwałych, Gliwice (PL)
 (54) Sposób wytwarzania ogniotrwałego materiału korundowego lub boksytowego z osnową azotkową

B1 (11) **193587** (41) 2000 09 25 8(51) **C04B 35/14**
 (21) 331967 (22) 1999 03 11
 (72) Nocuń Marek, Bugajski Władysław, Siwulski Stanisław
 (73) Akademia Górniczo-Hutnicza im. St. Staszica, Kraków (PL)
 (54) Sposób wytwarzania wyrobów z tworzywa ceramicznego o niskim współczynniku rozszerzalności termicznej

B1 (11) **193505** (41) 2002 07 15 8(51) **C04B 35/185**
 (21) 344948 (22) 2001 01 02
 (72) Wałęga-Chwastek Halina, Przeradzki Edward
 (73) Instytut Materiałów Ogniotrwałych, Gliwice (PL)
 (54) Wyroby szkłodporne

B1 (11) **193482** (41) 2002 05 06 8(51) **C04B 35/565**
C04B 35/584
 (21) 343652 (22) 2000 10 31
 (72) Czechowski Jerzy, Wojsa Józef, Rak Zbigniew
 (73) Instytut Materiałów Ogniotrwałych, Gliwice (PL)
 (54) Sposób wytwarzania kompozytów ceramicznych wzmacnianych włóknami węglowymi lub z węgla krzemu

B1 (11) **193633** (41) 2000 09 11 8(51) **C04B 35/565**
 (21) 331954 (22) 1999 03 10
 (72) Piech Krystyna, Stachańczyk Jerzy, Asłanowicz Maciej, Fulko Tadeusz, Ościłowski Andrzej
 (73) Instytut Odlewnictwa, Kraków (PL); Asłanowicz Maciej, Łódź (PL); Ościłowski Andrzej, Łódź (PL)
 (54) Masa ceramiczna do wytwarzania filtrów piankowych do filtrowania ciekłych stopów metali, zwłaszcza żeliwa

B1 (11) **193635** (41) 2000 08 14 8(51) **C04B 5/00**
C21C 5/36
C21B 3/06

(21) 337283 (22) 1998 06 12
 (30) 97 2207780 1997 06 13 CA
 (86) 1998 06 12 PCT/CA98/00576
 (87) 1998 12 23 WO98/57903, PCT Gazette nr 51/98
 (72) Horvat David T., MacKenzie Peter A.
 (73) LAFARGE CANADA INC., Montreal (CA)
 (54) Sposób i urządzenie do wytwarzania spienionego żużlu w postaci lekkiej bryły

B1 (11) **193373** (41) 2001 12 17 8(51) **C04B 7/32**
C04B 28/06

(21) 345406 (22) 1999 06 29
 (30) 98 98890191 1998 06 30 EP
 (86) 1999 06 29 PCT/IB99/01219
 (87) 2000 01 06 WO00/00448, PCT Gazette nr 01/00
 (72) Ko Suz-Chung
 (73) INTERNATIONAL MINERAL TECHNOLOGY AG, Fribourg (CH)
 (54) Aktywowany glinokrzemianowy środek wiążący

B3 (11) **193634** (41) 2001 10 08 8(51) **C05B 17/00**
C05F 11/02
C05F 1/00

(21) 339421 (22) 2000 04 04
 (61) 188049
 (76) Kurowski Franciszek, Krasnosielc Nowy (PL); Kurowski Jacek, Krasnosielc Nowy (PL); Szczepkowska Beata, Krasnosielc Nowy (PL)
 (54) Nawóz organiczny

B1 (11) **193582** (41) 2002 10 07 8(51) **C05F 7/00**
C05G 3/00

(21) 346884 (22) 2001 04 03
 (72) Sobolewski Aleksander, Fitko Henryk, Stelmach Sławomir, Figa Jan
 (73) Instytut Chemicznej Przeróbki Węgla, Zabrze (PL)
 (54) Sposób otrzymywania granulowanych nawozów organiczno-mineralnych

B1 (11) **193400** (41) 2002 07 01 8(51) **C07C 15/04**
C07C 2/02
C07C 7/04
C07C 7/08
C07C 7/13
C07C 7/171
C07C 7/173
C10G 17/02
C10G 25/02
C10G 35/02
B01D 3/40

(21) 344723 (22) 2000 12 21
 (72) Tęcza Witold, Jamróż Małgorzata, Gałka Sławomir, Szarlik Stefan
 (73) Instytut Chemii Przemysłowej im. Prof. Ignacego Mościckiego, Warszawa (PL)
 (54) Sposób otrzymywania benzenu

B1 (11) **193448** (41) 2000 07 03 8(51) **C07C 211/46**
C07C 211/52
C07D 265/18

(21) 336717 (22) 1998 05 12
 (30) 97 60046713 1997 05 16 US
 97 9711599 1997 06 05 GB
 97 60057884 1997 09 03 US
 97 9727129 1997 12 22 GB
 98 60083525 1998 04 29 US

(86) 1998 05 12 PCT/US98/08888
 (87) 1998 11 19 WO98/51676, PCT Gazette nr 46/98
 (72) Chen Cheng Yi, Tillyer Richard D., Tan Lushi
 (73) MERCK & CO., INC., Rahway (US)
 (54) Sposób wytwarzania chiralnego związku oraz sposoby wytwarzania chiralnego aminoalkoholu

B1 (11) **193541** (41) 1999 09 27 8(51) **C07C 255/04**
C07C 255/31

(21) 332064 (22) 1999 03 18
 (30) 98 665 1998 03 19 CH
 (72) Chen Peter, Hoffner Johannes, Mueller André, Fuchs Rudolf
 (73) LONZA AG, Gampel/Wallis (CH)
 (54) Sposób wytwarzania nitrilu kwasu malonowego

B1 (11) **193553** (41) 2000 12 18 8(51) **C07C 259/18**
C07D 333/24
A01N 37/52

(21) 339359 (22) 1998 09 05
 (30) 97 19741099 1997 09 18 DE
 97 19753519 1997 12 03 DE
 98 19802459 1998 01 23 DE
 (86) 1998 09 05 PCT/EP98/05617
 (87) 1999 03 25 WO99/14187, PCT Gazette nr 12/99
 (72) Eicken Karl, Rheinheimer Joachim, Wetterich Frank, Ammermann Eberhard, Lorenz Gisela, Strathmann Siegfried
 (73) BASF AKTIENGESELLSCHAFT, Ludwigshafen (DE)
 (54) Pochodne benzamidoksymu, benzamidoksymy, zastosowanie pochodnych benzamidoksymu i środek grzybobójczy

B1 (11) **193417** (41) 2000 03 27 8(51) **C07C 29/14**

(21) 335434 (22) 1999 09 15
 (30) 98 19842371 1998 09 16 DE
 (72) Kaizik Alfred, Scholz Bernhard, Totsch Walter, Trocha Martin, Büschken Wilfried, Nierlich Franz
 (73) OXENO Olefinchemie GmbH, Marl (DE)
 (54) Sposób wytwarzania wyższych okso-alkoholi z mieszanin olefinowych

B1 (11) **193481** (41) 1999 06 21 8(51) **C07C 311/58**

(21) 330970 (22) 1997 06 18
 (30) 96 19625831 1996 06 28 DE
 (86) 1997 06 18 PCT/EP97/03170
 (87) 1998 01 08 WO98/00396, PCT Gazette nr 01/98
 (72) Willms Lothar, Knorr Harald
 (73) HOECHST SCHERING AGREVO GMBH, Berlin (DE)
 (54) N-Podstawione estry metylowe kwasu 4-jodo-2-[N-aminokarbonylo] aminosulfonylo] benzoosowego i sposób ich wytwarzania

B1 (11) **193563** (41) 2002 03 11 8(51) **C07C 51/08**
C07C 57/30

(21) 346896 (22) 1999 09 15
 (30) 98 19844225 1998 09 26 DE
 (86) 1999 09 15 PCT/EP99/06829
 (87) 2000 04 06 WO00/18715, PCT Gazette nr 14/00
 (72) Korb Gerhard, Flemming Hans-Wolfram, Lehnert Rudolf, Rybczynski Wolfgang
 (73) SANOFI-AVENTIS DEUTSCHLAND GMBH, Frankfurt nad Menem (DE)
 (54) Sposób wytwarzania kwasu α , α -dimetylofenylooctowego

B1 (11) **193358** (41) 2001 11 05 8(51) **C07C 51/47**
C07C 53/21
B01J 47/00
C08F 6/14

(21) 344576 (22) 1999 05 27
 (30) 98 19824614 1998 06 02 DE

(86) 1999 05 27 PCT/EP99/03672
 (87) 1999 12 09 WO99/62858, PCT Gazette nr 49/99
 (72) Felix Bernd, Sulzbach Reinhard, Führer Stephan, Kaiser Thomas, Kniep Hagen, Budesheim Armin
 (73) DYNEON GMBH & CO.KG, Burgkirchen (DE); AXIVA GMBH, Frankfurt am Main (DE)
 (54) Sposób regeneracji fluorowanych kwasów emulgatora ze ścieków

B1 (11) **193366** (41) 2000 03 27 8351485(51) **C07C 61/08**
C07C 233/00
C07D 303/00

(21) 335031 (22) 1998 02 12
 (30) 97 60037608 1997 02 12 US
 (86) 1998 02 12 PCT/US98/02749
 (87) 1998 08 13 WO98/34584, PCT Gazette nr 32/98
 (72) Allen Andrew, Diederich Ann Marie, Liu Li, Mendelson Wilford, Webb Kevin
 (73) SMITHKLINE BEECHAM CORPORATION, Philadelphia (US)
 (54) Sposoby wytwarzania związków, podstawionych kwasów 4-fenylo-4- cyjanocykloheksanowych i ich izomerów, związek wyjściowy w postaci izomerów oraz sposób wzbogacania formy izomeru cis kwasu

B1 (11) **193479** (41) 1998 05 25 8(51) **C07D 207/34**
A61K 31/40
A61P 3/06

(21) 324496 (22) 1996 07 08
 (30) 95 60001452 1995 07 17 US
 (86) 1996 07 08 PCT/US96/11368
 (87) 1997 02 06 WO97/03959, PCT Gazette nr 07/97
 (72) Briggs Christopher A., Jennings Rex Allen, Wade Robert A., Harasawa Kikuko, Ichikawa Shigeru, Minohara Kazuo, Nakagawa Shinsuke
 (73) WARNER-LAMBERT COMPANY LLC., Morris Plains (US)
 (54) Formy krystaliczne hydratu atorwastatyny, kompozycja farmaceutyczna zawierająca formę krystaliczną I hydratu atorwastatyny oraz jej zastosowanie

B1 (11) **193580** (41) 2001 07 30 8(51) **C07D 211/22**
C07D 211/70
A01N 43/40

(21) 343259 (22) 1999 03 25
 (30) 98 98201043 1998 04 02 EP
 (86) 1999 03 25 PCT/EP99/02098
 (87) 1999 10 14 WO99/51578, PCT Gazette nr 41/99
 (72) Meerpoel Lieven, Van Der Flaas Mark Arthur Josepha, Van Der Veken Louis Jozef Elisabeth, Heeres Jan
 (73) JANSSEN PHARMACEUTICA N.V., Beerse (BE)
 (54) Pochodne benzylobifenylowe, ich zastosowanie i sposób wytwarzania oraz kompozycja biobójcza

B1 (11) **193360** (41) 1999 06 07 8(51) **C07D 213/65**
C07B 41/08
C07B 63/02

(21) 329865 (22) 1998 11 24
 (30) 97 2719 1997 11 25 CH
 (72) Chuck Roderick John, Zacher Uwe
 (73) LONZA AG, Gampel (CH)
 (54) Sposób wytwarzania kwasu nikotynowego

B1 (11) **193386** (41) 2000 01 17 8(51) **C07D 219/02**
C07D 219/06
A61K 31/435

(21) 334180 (22) 1999 07 05
 (30) 98 19830105 1998 07 06 DE

(72) Pütz Claudia Katharina, Straßburger Wolfgang Werner Alfred, Zimmer Oswald, Englberger Werner Günter
 (73) Grunenthal GmbH, Akwizgran (DE)
 (54) Pochodne akrydynowe, sposób ich wytwarzania oraz ich zastosowanie

B1 (11) **193440** (41) 2001 06 04 8(51) **C07D 251/68**
 (21) 342469 (22) 1999 02 13
 (30) 98 98810140 1998 02 20 EP
 (86) 1999 02 13 PCT/EP99/00950
 (87) 1999 08 26 WO99/42454, PCT Gazette nr 34/99
 (72) Metzger Georges, Cuesta Fabienne, Rohringer Peter, Reinehr Dieter, Schlatter René
 (73) CIBA SPECIALTY CHEMICALS HOLDING INC., Bazylea (CH)
 (54) Sposób wytwarzania pochodnych kwasu 4,4'-dwu-(triazynyloamino)-stylbeno-2,2'-dwusulfonowego

B1 (11) **193622** (41) 2001 05 07 8(51) **C07D 265/32**
A61K 31/5375
A61P 3/04
A61P 15/00
A61P 25/06
A61P 25/16
A61P 25/24
A61P 25/28
A61P 25/30
A61P 25/34

(21) 342012 (22) 1999 01 20
 (30) 98 9801230 1998 01 21 GB
 (86) 1999 01 20 PCT/US99/01134
 (87) 1999 07 29 WO99/37305, PCT Gazette nr 30/99
 (72) Morgan Phillip Frederick, Musso David Lee, Partridge John Joseph
 (73) GLAXO GROUP LIMITED, Greenford (GB)
 (54) Farmaceutycznie czynny morfolinol, zawierająca go kompozycja oraz jego zastosowanie

B1 (11) **193573** (41) 2001 03 26 8(51) **C07D 275/02**
A01N 43/80

(21) 341094 (22) 1998 11 05
 (30) 97 19750012 1997 11 12 DE
 (86) 1998 11 05 PCT/EP98/07056
 (87) 1999 05 20 WO99/24413, PCT Gazette nr 20/99
 (72) Assmann Lutz, Kuhnt Dietmar, Elbe Hans-Ludwig, Erdelen Christoph, Dutzmann Stefan, Hänssler Gerd, Stenzel Klaus, Mauler-Machnik Astrid, Kitagawa Yoshinori, Sawada Haruko, Sakuma Haruhiko
 (73) BAYER AKTIENGESELLSCHAFT, Leverkusen (DE)
 (54) Izotiazolokarboksyamidy, sposób ich wytwarzania, środki do ochrony roślin, sposób wytwarzania środków do ochrony roślin i zastosowanie

B1 (11) **193428** (41) 2001 05 21 8(51) **C07D 295/08**
C07D 295/10
A61K 31/495
A61K 31/496
A61P 3/04
A61P 9/12
A61P 15/10
A61P 25/06
A61P 25/18
A61P 25/20
A61P 25/22
A61P 25/24
A61P 25/28
A61P 25/30
A61P 25/34

(21) 342170 (22) 1998 12 08

(30) 97 60069722 1997 12 16 US
 97 60069791 1997 12 16 US
 98 60089589 1998 06 17 US

(86) 1998 12 08 PCT/US98/26008
 (87) 1999 06 24 WO99/31077, PCT Gazette nr 25/99
 (72) Godfrey Alexander Glenn, Kohlman Daniel Timothy, O'Toole John Cunningham, Xu Yao-Chang, Zhang Tony Yantao
 (73) ELI LILLY AND COMPANY, Indianapolis (US)
 (54) Arylopiperazyna mająca aktywność na receptorze 1A serotoniny, związek pośredni, kompozycja farmaceutyczna oraz ich zastosowanie

B1 (11) **193546** (41) 2000 08 14 8(51) **C07D 401/12**
A61K 31/44

(21) 337180 (22) 1998 05 25
 (30) 97 9702065 1997 05 30 SE
 (86) 1998 05 25 PCT/SE98/00974
 (87) 1998 12 03 WO98/54171, PCT Gazette nr 48/98
 (72) Cotton Hanna, Kronström Anders, Mattson Anders, Möller Eva
 (73) AstraZeneca AB, Södertälje (SE)
 (54) Trihydrat soli magnezowej S-omeprazolu, sposób wytwarzania trihydratu soli magnezowej S-omeprazolu, sól potasowa S-omeprazolu, sposób wytwarzania soli potasowej S-omeprazolu, środek farmaceutyczny i zastosowanie trihydratu soli magnezowej S-omeprazolu

B1 (11) **193484** (41) 2001 02 12 8(51) **C07D 405/12**
A61K 31/445
C07D 307/87

(21) 340642 (22) 1998 10 26
 (30) 971B 9701466 1997 11 19 WO
 (86) 1998 10 26 PCT/IB98/01704
 (87) 1999 05 27 WO99/25714, PCT Gazette nr 21/99
 (72) Satake Kunio
 (73) PFIZER INC., New York (US)
 (54) Etery piperidynoaminometylo-trifluorometylocykliczne, związki pośrednie, środek farmaceutyczny i zastosowanie eterów piperidynoaminometylo-trifluorometylocyklicznych

B1 (11) **193438** (41) 2000 08 28 8(51) **C07D 417/04**
C07D 417/14
A61K 31/41
A61K 31/495
A61P 17/02
A61P 35/04
C07D 241/04
C07D 401/04
C07D 403/04

(21) 337649 (22) 1998 06 22
 (30) 97 97201931 1997 06 24 EP
 97 60053003 1997 07 10 US
 (86) 1998 06 22 PCT/EP98/04022
 (87) 1998 12 30 WO98/58919, PCT Gazette nr 52/98
 (72) Stokbroekx Raymond Antoine, Ceusters Marc André, Van Der Aa Marcel Jozef Maria, Luyckx Marcel Gerebernus Maria, Willems Marc, Tuman Robert W.
 (73) JANSSEN PHARMACEUTICA N.V., Beerse (BE)
 (54) Pochodna 5-podstawionego-1,2,4-tiadiazolilu, jej zastosowanie i sposób wytwarzania, kompozycja farmaceutyczna, karbotioaminowa pochodna piperazyny i sposób jej wytwarzania

B1 (11) **193450** (41) 2001 07 16 8(51) **C07D 471/04**
C07D 221/04
A61K 31/435

(21) 342929 (22) 1999 03 17
 (30) 98 42990 1998 03 17 US
 (86) 1999 03 17 PCT/IB99/00494

(87) 1999 09 23 WO99/47521, PCT Gazette nr 38/99
 (72) Fourtillan Jean-Bernard, Fourtillan Marianne, Jacquesy Jean-Claude, Jouannetaud Marie-Paule, Violeau Bruno, Karam Omar
 (73) MACEF, Migne-Auxances (FR); LABORATOIRES BESINS ISCOVESCO, Paryż (FR)
 (54) Pochodne β -karboliny, sposób ich wytwarzania, zawierający je produkt medyczny oraz zastosowanie pochodnych β -karboliny

B1 (11) **193468** (41) 2001 04 09 8(51) **C07D 471/14**
A61K 31/4375

(21) 341288 (22) 1998 12 16
 (30) 97 9716461 1997 12 24 FR
 (86) 1998 12 16 PCT/FR98/02751
 (87) 1999 07 08 WO99/33829, PCT Gazette nr 27/99
 (72) Bigg Dennis, Lavergne Olivier, Rolland Alain, Lanco Christophe, Ulibarri Gérard
 (73) SOCIETE DE CONSEILS DE RECHERCHES ET D'APPLICATIONS SCIENTIFIQUES (S.C.R.A.S.), Paryż (FR)
 (54) Tetracykliczne analogi kamptotecyn, ich zastosowanie i zawierające je kompozycje farmaceutyczne

B1 (11) **193616** (41) 2002 02 25 8(51) **C07D 471/14**
A61K 31/435

(21) 346617 (22) 1999 09 17
 (30) 98 19843504 1998 09 23 DE
 98 98117988 1998 09 23 EP
 (86) 1999 09 17 PCT/EP99/06899
 (87) 2000 03 30 WO00/17200, PCT Gazette nr 13/00
 (72) Postius Stefan, Simon Wolfgang-Alexander, Grundler Gerhard, Hanauer Guido, Huber Reinhard, Kromer Wolfgang, Sturm Ernst, Senn-Bilfinger Jörg
 (73) ALTANA Pharma AG, Konstancja (DE)
 (54) Tetrahydropirydoetry

B1 (11) **193444** (41) 1999 01 04 8(51) **C07D 487/04**
C07D 495/04
C07D 471/04
C07D 498/04
A61K 31/55
A61K 31/553
A61K 31/47
A61P 31/00
A61P 35/00
A61P 35/02

(21) 327985 (22) 1997 03 11
 (30) 96 96200755 1996 03 19 EP
 (86) 1997 03 11 PCT/EP97/01264
 (87) 1997 09 25 WO97/34897, PCT Gazette nr 41/97
 (72) Janssens Frans Eduard, Leenaerts Joseph Elisabeth, Sommen Francois Maria, Surleraux Dominique Louis Nestor Ghislaine
 (73) JANSSEN PHARMACEUTICA N.V., Beerse (BE)
 (54) Pochodna skondensowanego imidazolu jako modulator oporności wielolekowej i sposób jej wytwarzania, kompozycja farmaceutyczna, podstawiona pochodna benzenu i sposób jej wytwarzania

B1 (11) **193323** (41) 2001 07 30 8(51) **C07D 491/04**
A61K 31/44
A61K 31/505

(21) 343018 (22) 1999 02 12
 (30) 98 23947 1998 02 13 US
 99 247831 1999 02 10 US
 (86) 1999 02 12 PCT/US99/03127
 (87) 1999 08 19 WO99/41256, PCT Gazette nr 33/99
 (72) Coughlan Michael J., Elmore Steven W., Kort Michael E., Kym Philip R., Moore Jimmie L., Pratt John K., Wang Alan X., Edwards James P., Jones Todd K.

(73) ABBOTT LABORATORIES, Abbott Park (US); LIGAND PHARMACEUTICALS INC., San Diego (US)
 (54) Glukokortykoido-selektywne benzopirano[3,4-f]chinoliny, kompozycja farmaceutyczna je zawierająca oraz ich zastosowanie

B1 (11) **193367** (41) 2000 12 18 8(51) **C07D 501/04**
C07D 501/12
C07D 501/24

(21) 339361 (22) 1998 06 24
 (30) 97 166948 1997 06 24 JP
 (86) 1998 06 24 PCT/JP98/02820
 (87) 1998 12 30 WO98/58932, PCT Gazette nr 52/98
 (72) Okada Yumiko, Yagita Shigeru, Sukegawa Masamichi, Watanabe Tatsuo, Iwasawa Hiroyuki, Murai Yasushi, Inuma Katsuharu
 (73) MEIJI SEIKA KAISHA, LTD., Tokyo (JP)
 (54) Sposób selektywnego wytwarzania izomeru Z kwasu 7-N-niepodstawionego lub podstawionego-amino-3-[2-(4-podstawionego lub niepodstawionego-tiazol-5-ilo)winylo]-3-cefem o-4-karboksy-lowego lub jego estru

B1 (11) **193406** (41) 1997 07 07 8(51) **C07D 501/22**
A61K 31/546
A61P 31/546

(62) 312141
 (21) 371608 (22) 1996 01 03
 (72) Oszczapowicz Irena, Żukowski Edward, Andruszaniec Ryszard, Grzechnik Małgorzata, Obryś Leszek
 (73) Instytut Biotechnologii i Antybiotyków, Warszawa (PL)
 (54) Sposób otrzymywania amorficznej, trwałej postaci soli cefetametetu, przydatnej do otrzymywania form farmaceutycznych oraz zawierający ją środek farmaceutyczny

B1 (11) **193527** (41) 1999 04 12 8(51) **C07F 7/08**
C07F 7/18
C07F 7/22

(21) 328891 (22) 1998 09 28
 (30) 97 60060331 1997 09 29 US
 (72) Honnick William D., Reifenberg Gerald H., Cannon Kevin C.
 (73) ARKEMA, Inc., Philadelphia (US)
 (54) Silan cyanoorganiczny

B1 (11) **193592** (41) 2001 01 02 8(51) **C07H 21/00**

(21) 333995 (22) 1999 06 25
 (72) Stec Wojciech Jacek, Baraniak Janina, Wasilewska Ewa, Korczyński Dariusz
 (73) Centrum Badań Molekularnych i Makromolekularnych PAN, Łódź (PL)
 (54) Analogi dinukleozydopolifosforanów modyfikowane w łańcuchu polifosforanowym i sposób ich wytwarzania

B1 (11) **193499** (41) 1999 01 18 8(51) **C07K 16/24**
C12N 15/09
A61K 39/395

(62) 328411
 (21) 365237 (22) 1997 02 10
 (30) 96 599226 1996 02 09 US
 96 60031476 1996 11 25 US
 (86) 1997 02 10 PCT/US97/02219
 (87) 1997 08 14 WO97/29131, PCT Gazette nr 35/97
 (72) Salfeld Jochen G., Allen Deborah J., Kaymakalan Zehra, Labkovsky Boris, Mankovich John A., McGuinness Brian T., Roberts Andrew J., Sakorafas Paul, Hoogenboom Hendricus R.J.M., Schoenhaut David, Vaughan Tristan J., White Michael, Wilton Alison J.
 (73) ABBOTT BIOTECHNOLOGY Ltd, Hamilton (BM)
 (54) Izolowane ludzkie przeciwciało, rekombinowane ludzkie przeciwciało, kompozycja farmaceutyczna, sposób hamowania aktywno-

ści ludzkiego TNF α in vitro, zastosowanie tych izolowanych ludzkich przeciwciał i izolowany kwas nukleinowy

B1 (11) **193391** (41) 1997 05 26 8(51) **C07K 5/023**
A61K 38/06
A61K 38/07

(62) 318220
(21) 354005 (22) 1995 06 16
(30) 94 261452 1994 06 17 US
(86) 1995 06 16 PCT/US95/07617
(87) 1995 12 28 WO95/35308, PCT Gazette nr 55/95
(72) Bemis Guy W., Golec Julian M., Laufer David J., Mullican Michael D., Murcko Mark A.
(73) VERTEX PHARMACEUTICALS INCORPORATED, Cambridge (US)
(54) Niepeptydydowe inhibitory enzymu konwertującego interleukinę-1 β i kompozycja farmaceutyczna

B1 (11) **193446** (41) 2000 02 14 8(51) **C08F 8/42**
C08F 212/08

(21) 334216 (22) 1997 12 22
(30) 96 771001 1996 12 23 US
(86) 1997 12 22 PCT/US97/23840
(87) 1998 07 02 WO98/28347, PCT Gazette nr 26/98
(72) Frechet Jean M.J., Haque Shah A., Wang Hsien-Chang
(73) EXXONMOBIL CHEMICAL PATENTS INC., Wilmington (US)
(54) Sposób wprowadzania etylenowo nienasyconej grupy funkcyjnej do polimeru alkilostyrenu, sposób sieciowania polimeru oraz nieuporządkowany kopolimer

B1 (11) **193343** (41) 1999 05 24 8(51) **C08G 12/12**
C05G 3/10
C09J 161/24

(21) 325540 (22) 1998 03 23
(76) Bestydziański Cezary, Szczecin (PL)
(54) Sposób wytwarzania polikondensatu mocznikowo-formaldehydowego

B1 (11) **193350** (41) 2000 09 25 8(51) **C08G 59/22**

(21) 332062 (22) 1999 03 18
(72) Pielichowski Jan, Penczek Piotr, Bogdał Dariusz
(73) Instytut Chemii Przemysłowej im. Prof. I. Mościckiego, Warszawa (PL); Politechnika Krakowska im. T. Kościuszki, Kraków (PL)
(54) Sposób wytwarzania żywic epoksydowych

B1 (11) **193418** (41) 2001 02 26 8(51) **C08J 11/16**
B29B 17/02

(21) 340683 (22) 1998 11 20
(30) 97 9700933 1997 11 20 BE
(86) 1998 11 20 PCT/BE98/00180
(87) 1999 06 03 WO99/27004, PCT Gazette nr 22/99
(76) Debailleul Gérard, Schepdaal/Dilbeek (BE)
(54) Sposób i instalacja do obróbki wulkanizowanych odpadów gumowych

B1 (11) **193485** (41) 2001 12 03 8(51) **C08L 83/12**
A61K 9/58

(21) 345103 (22) 1999 06 11
(30) 98 981506 1998 06 30 FI
(86) 1999 06 11 PCT/FI99/00511
(87) 2000 01 06 WO00/00550, PCT Gazette nr 01/00
(72) Jukarainen Harri, Markkula Tommi, Ala-Sorvari Juha, Lehtinen Matti, Ruohonen Jarkko
(73) SCHERING OY, Turku (FI)
(54) Błona lub matryca do kontrolowania prędkości przenikania leku

B1 (11) **193416** (41) 1997 11 10 8(51) **C09C 1/58**

(21) 320830 (22) 1995 12 14

(30) 94 356660 1994 12 15 US

(86) 1995 12 14 PCT/US95/16194
(87) 1996 06 20 WO96/18688, PCT Gazette nr 28/96
(72) Belmont James A., Amici Robert M., Galloway Collin P.
(73) CABOT CORPORATION, Boston (US)
(54) Sposób wytwarzania produktu z sadzy, produkt z sadzy i jego zastosowanie

B1 (11) **193345** (41) 2003 01 27 8(51) **C09K 3/18**

(21) 348938 (22) 2001 07 25
(72) Rynio Andrzej, Wiśnik Zdzisława
(73) PPH CHEMIPOL CO Sp. z o.o., Szczecin (PL)
(54) Dyspersja parafinowa

B1 (11) **193462** (41) 2003 07 28 8(51) **C10G 1/10**

(21) 351703 (22) 2002 01 14
(72) Nolte Marek Jan, Zięba Adam
(73) Nolte Marek, Świebodzice (PL)
(54) Sposób i układ do prowadzenia krakingu odpadów poliolefinowych

B1 (11) **193518** (41) 2002 11 04 8(51) **C10J 3/22**

(21) 347356 (22) 2001 04 27
(72) Tramer Alfred
(73) Instytut Chemicznej Przeróbki Węgla, Zabrze (PL)
(54) Generator do zgazowania materiałów węglonośnych

B1 (11) **193476** (41) 2002 12 02 8(51) **C10L 1/04**

(21) 347678 (22) 2001 05 21
(76) Borowiec Zdzisław, Kraków (PL); Korzeniowski Waclaw, Tarnów (PL); Kowalski Piotr, Kraków (PL); Lipski Zbigniew, Tarnów (PL); Rakoczy Jan, Kraków (PL); Rygiel Stanisław, Tarnów (PL); Szymczak Janusz, Tarnów (PL); Wais Jan, Tarnów (PL)
(54) Komponent benzyn silnikowych

B1 (11) **193339** (41) 2002 07 29 8(51) **C10L 1/188**

(21) 352046 (22) 2002 02 06
(76) Struś Mieczysław, Wrocław (PL); Kieźel Lech Jan, Wrocław (PL)
(54) Proekologiczne paliwo do silników o zapłonie samoczynnym

B1 (11) **193458** (41) 2002 01 02 8(51) **C10L 10/04**

(21) 340989 (22) 2000 06 26
(72) Szkred Tadeusz
(73) Politechnika Wrocławska, Wrocław (PL)
(54) Sposób chemicznego oczyszczania powierzchni grzewczej kotłów

B1 (11) **193337** (41) 2004 02 09 8(51) **C10M 169/04**

(21) 355279 (22) 2002 07 31
(72) Dzięgielewski Wojciech, Gołębiowski Tomasz, Kolczyński Janusz
(73) Instytut Techniczny Wojsk Lotniczych, Warszawa (PL)
(54) Biodegradowalny środek do smarowania zwrotnic i rozjazdów trakcji szynowych

B1 (11) **193545** (41) 2003 02 24 8(51) **C10M 169/04**

(21) 349207 (22) 2001 08 20
(72) Dzięgielewski Wojciech, Kolczyński Janusz, Liberda Konrad, Ptak Stefan, Ruttar Mariusz, Zieliński Jerzy
(73) Instytut Techniczny Wojsk Lotniczych, Warszawa (PL); Rafineria Nafty GLIMAR Spółka Akcyjna, Gorlice (PL)
(54) Olej hydrauliczny

B1 (11) **193569** (41) 2002 12 02 8(51) **C10M 169/04**

(21) 347649 (22) 2001 05 18
(72) Woźniczko-Kadela Wiesława, Karczmowicz Sławomir, Gut Adam, Pietrzyk Krzysztof, Stawarz Paweł, Żurek Henryk

(73) Rafineria Trzebinia S.A., Trzebinia (PL)
 (54) Sposób produkcji oleju, zwłaszcza do smarowania łańcuchów pił mechanicznych

B1 (11) **193609** (41) 2002 11 18 8(51) **C10M 169/04**
 (21) 347525 (22) 2001 05 11

(72) Steinmec Franciszek, Zajezierska Anna, Gurgacz Wojciech, Paszyński Roman

(73) Instytut Technologii Nafty im. Prof. St. Pilata, Kraków (PL); Rafineria Nafty JEDLICZE SA, Jedlicze (PL)

(54) Olej hydrauliczny

B1 (11) **193631** (41) 2000 12 18 8(51) **C11D 3/395**
C11D 7/54
C11D 3/12

(21) 339435 (22) 1998 09 05
 (30) 97 19740668 1997 09 16 DE

(86) 1998 09 05 PCT/EP98/05627

(87) 1999 03 25 WO99/14306, PCT Gazette nr 12/99

(72) Himmrich Johannes, Lang Frank-Peter

(73) CLARIANT PRODUKTE (DEUTSCHLAND) GmbH, Frankfurt nad Menem (DE)

(54) Sposób wytwarzania granulatu aktywatora środka bielącego trwałego w czasie przechowywania

B1 (11) **193394** (41) 2000 04 25 8(51) **C12N 15/12**
C12N 9/64
A61K 38/48
G01N 33/68

(21) 335448 (22) 1998 02 26
 (30) 97 120367 1997 03 03 IL

(86) 1998 02 26 PCT/IL98/00098

(87) 1998 09 11 WO98/39435, PCT Gazette nr 36/98

(72) Wallach David, Goltsev Yura, Kovalenko Andrei, Varfolomeev Eugene, Brodianski Vadim

(73) YEDA RESEARCH AND DEVELOPMENT CO. LTD., Rehovot (IL)

(54) Sekwencja DNA, jej zastosowanie, wektor i jego zastosowanie, transformowana komórka, polipeptyd o aktywności białka G1 i sposoby jego wytwarzania, izolowania i identyfikowania, oraz jego zastosowanie, sposoby modulowania działania liganda FAS-R lub TNF in vitro, sposoby przesiewowego badania liganda i sekwencji DNA kodującej ten ligand, sposoby jego identyfikacji wytwarzania oraz izolowania i kompozycja farmaceutyczna

B1 (11) **193489** (41) 2000 02 28 8(51) **C12N 9/14**
C12N 1/20
A01H 1/00
C12N 15/55

(62) 334530

(21) 377650 (22) 1997 12 03

(30) 96 19652284 1996 12 16 DE

(86) 1997 12 03 PCT/EP97/06755

(87) 1998 06 25 WO98/27201, PCT Gazette nr 25/98

(72) Bartsch Klaus, Kriete Guido, Broer Inge, Puhler Alfred

(73) HOECHST SCHERING AGREVO GMBH, Berlin (DE)

(54) Częsteczka DNA, białko, mikroorganizm Comamonas acidovorans, sposób wytwarzania roślin oraz rośliny transformowane genem deacetylazy N-acetylofosfotricyny

B1 (11) **193522** (41) 2000 02 28 8(51) **C12N 9/14**
A01H 1/00
C12N 1/20
C12N 15/55

(21) 334530 (22) 1997 12 03

(30) 96 19652284 1996 12 16 DE

(86) 1997 12 03 PCT/EP97/06755

(87) 1998 06 25 WO98/27201, PCT Gazette nr 25/98

(72) Bartsch Klaus, Kriete Guido, Broer Inge, Pühler Alfred

(73) HOECHST SCHERING AGREVO GMBH, Berlin (DE)

(54) Częsteczka DNA, białko, mikroorganizm Stenotrophomonas sp., sposób wytwarzania roślin oraz rośliny transformowane genem deacetylazy N-acetylofosfotricyny

B1 (11) **193510** (41) 2001 06 18 8(51) **C12P 17/06**
C12P 7/42
C12P 7/62
C07D 309/30

(21) 342513 (22) 1999 02 17

(30) 98 9800046 1998 02 18 SI

(86) 1999 02 17 PCT/IB99/00808

(87) 1999 08 26 WO99/42601, PCT Gazette nr 34/99

(72) Pflaum Zlatko, Milivojevic Dusan, Senica David

(73) LEK PHARMACEUTICAL AND CHEMICAL COMPANY D.D., Ljubljana (SI)

(54) Sposób otrzymywania inhibitorów reduktazy HMG-CoA o wysokiej czystości

B1 (11) **193335** (41) 1999 12 20 8(51) **C12Q 1/68**
G06N 3/12

(21) 326908 (22) 1998 06 19

(72) Mulawka Jan Jerzy, Węgleński Piotr, Borsuk Piotr

(73) Politechnika Warszawska, Warszawa (PL)

(54) Sposób wnioskowania dedukcyjnego z wykorzystaniem drzewa decyzyjnego

B1 (11) **193344** (41) 1999 03 15 8(51) **C12Q 1/68**
G06N 3/12

(21) 322076 (22) 1997 09 12

(72) Mulawka Jan Jerzy, Węgleński Piotr, Borsuk Piotr

(73) Politechnika Warszawska, Warszawa (PL)

(54) Sposób dowodzenia dedukcyjnego za pomocą wnioskowania regresyjnego

B1 (11) **193490** (41) 2003 12 01 8(51) **C21B 7/20**

(21) 353641 (22) 1999 12 11

(30) 98 19860902 1998 12 30 DE

99 19911637 1999 03 16 DE

(86) 1999 12 11 PCT/EP99/09808

(87) 2000 07 13 WO00/40762, PCT Gazette nr 28/00

(72) Heinrich Peter, Otremba Werner, Hille Hartmut, Ricke Marko

(73) SMS DEMAG AG, Dusseldorf (DE)

(54) Zamknięcie gardzieli dla pieców szybowych

B1 (11) **193538** (41) 2002 05 20 8(51) **C22F 1/08**
C22F 1/02

(21) 348463 (22) 1999 11 22

(30) 98 203194 1998 11 30 US

(86) 1999 11 22 PCT/IB99/01869

(87) 2000 06 08 WO00/32834, PCT Gazette nr 23/00

(72) Kamf Anders, Wojnicz Lawrence

(73) OUTOKUMPU OYJ, Espoo (FI)

(54) Sposób wytwarzania wyrobów z wolnymi od naprężeń rozciągniętymi brzegami

B1 (11) **193599** (41) 2001 12 03 8(51) **C23C 14/38**

(21) 340195 (22) 2000 05 19

(72) Panasiuk Józef, Nakonieczny Aleksander, Trojanowski Janusz

(73) Instytut Mechaniki Precyzyjnej, Warszawa (PL)

(54) Sposób azotowania jarzeniowego

B1 (11) **193491** (41) 2002 12 30 8(51) **C23F 11/10**
C09K 15/04
C23G 1/26

(21) 348399 (22) 2001 06 29

(72) Jerzykiewicz Wojciech, Kozupa Marian, Twardowski Sławomir, Maciejko Marian

(73) Instytut Ciężkiej Syntezy Organicznej BLACHOWNIA, Kędzierzyn-Koźle (PL)

(54) Środek antykorozyjny i antyosadowy

B1 (11) **193506** (41) 2003 06 30 8(51) **C23F 15/00**
F23M 9/00

(21) 351271 (22) 2001 12 19

(72) Malus Roman, Domański Stefan, Świrski Jan, Golec Tomasz
(73) INSTYTUT ENERGETYKI, Warszawa (PL); ELEKTROCIEPŁOWNIA OSTROŁĘKA S.A., Ostrołęka (PL)

(54) Układ zapobiegający korozji rur kotłowych, zwłaszcza rur ekranujących komorę paleniskową w palenisku do niskoemisyjnego spalania pyłu węglowego

B1 (11) **193623** (41) 2001 05 21 8(51) **C25B 11/06**

(21) 342190 (22) 1999 02 11

(30) 98 9802485 1998 03 02 FR

(86) 1999 02 11 PCT/FR99/00304

(87) 1999 09 10 WO99/45175, PCT Gazette nr 36/99

(72) Andolfatto Françoise, Delmas Françoise

(73) ARKEMA FRANCE, Puteaux (FR)

(54) Katoda, sposób jej wytwarzania i zastosowanie

B1 (11) **193362** (41) 2003 08 11 8(51) **D01D 4/02**

B01D 39/16
A62B 23/00

(21) 352115 (22) 2002 02 08

(72) Orlikowski Wiktor, Brochocka Agnieszka, Majchrzycka Katarzyna
(73) Centralny Instytut Ochrony Pracy, Warszawa (PL)

(54) Sposób wytwarzania elektretowych włókien pneumatycznych i urządzenie do wytwarzania elektretowych włókien pneumatycznych

B1 (11) **193380** (41) 2000 10 23 8(51) **D01D 5/08**

D01G 13/00
C03B 37/10

(21) 339108 (22) 2000 03 20

(30) 99 19915955 1999 04 09 DE

(72) Klaus Michael, Dosch Reinhart, Mann Hans Georg

(73) Schuller GmbH, Wertheim (DE)

(54) Sposób wytwarzania pasma kompozytu włóknistego oraz urządzenie do wytwarzania pasma kompozytu włóknistego

B1 (11) **193473** (41) 2000 10 09 8(51) **D01F 6/90**

D01F 9/30
D06M 13/13
A61F 17/00

(21) 332396 (22) 1999 04 02

(72) Niekraszewicz Antoni, Struszczyk Henryk, Grzebieniak Karolina, Twarowska-Schmidt Krystyna, Urbanowski Alojzy, Wilczek Arkadiusz, Kucharska Magdalena, Płonka Zbigniew, Michalak Alicja, Kirkor Stefan, Łosowska Zofia, Golczak Krystyna

(73) Instytut Biopolimerów i Włókien Chemicznych, Łódź (PL); Zakłady STILON S.A., Gorzów Wlkp. (PL)

(54) Sposób wytwarzania bioaktywnych włókien poliamidowych

B1 (11) **193601** (41) 1999 02 01 8(51) **D21H 23/76**

C01B 33/26

(21) 328510 (22) 1997 12 24

(30) 97 779099 1997 01 06 US

(86) 1997 12 24 PCT/GB97/03552

(87) 1998 07 16 WO98/30753, PCT Gazette nr 28/98

(72) Rushmere John Derek, Moffett Robert Harvey

(73) INTERLATES LIMITED, Low Moor (GB); EKA CHEMICALS (AC) LIMITED, Worle (GB)

(54) Sposób wytwarzania papieru, sposób wytwarzania rozpuszczalnego w wodzie wielocząstkowego mikrożelu poliglinokrzemianowego oraz rozpuszczalny w wodzie wielocząstkowy mikrożel poliglinokrzemianowy

B1 (11) **193629** (41) 2001 04 23 8(51) **E02D 29/05**
E21D 9/00

(21) 336017 (22) 1999 10 12

(76) FREYSSINET, Velizy Villacoublay (FR)

(54) Sposób wykonania tunelu w nasypie linii kolejowej lub drogi

B1 (11) **193523** (41) 2000 01 31 8(51) **E04B 1/58**
A47B 96/14
F16B 7/04
E04B 2/76

(21) 334675 (22) 1999 07 29

(30) 98 19834372 1998 07 30 DE

98 29821204 1998 11 27 DE

(72) Bruder Hans

(73) Octanorm-Vertriebs-GmbH für Bauelemente, Filderstadt (DE)

(54) Zestaw montażowy do wznoszenia konstrukcji

B1 (11) **193548** (41) 1999 09 13 8(51) **E04C 2/24**
E04B 1/80

(21) 332216 (22) 1999 03 24

(76) Chudzik Zygmunt, Oborniki Śląskie (PL); Chudzik-Węgrzynowska Beata, Oborniki Śląskie (PL); Chudzik-Babczyńska Agnieszka, Oborniki Śląskie (PL)

(54) Panel budowlany

B1 (11) **193354** (41) 2001 05 21 8(51) **E04F 21/16**
E04G 21/20
B25G 3/00

(21) 336565 (22) 1999 11 16

(76) Nejno Przemysław, Warszawa (PL)

(54) Kielnia

B1 (11) **193524** (41) 2000 10 09 8(51) **E04G 7/30**

(21) 338212 (22) 1998 08 18

(30) 97 29715170 1997 08 23 DE

(86) 1998 08 18 PCT/DE98/02397

(87) 1999 03 04 WO99/10612, PCT Gazette nr 09/99

(76) Merkel Gerald, Nassau (BS)

(54) Modułowy układ konstrukcji kratowej do rusztowań

B1 (11) **193371** (41) 1998 11 23 8(51) **E04H 12/08**
H01Q 1/12

(21) 326599 (22) 1998 05 30

(76) Ząber Zdzisław, Nowy Sącz (PL)

(54) Wieża, zwłaszcza dla anten kierunkowych

B1 (11) **193401** (41) 1998 07 20 8(51) **E06B 1/52**
E06B 5/16

(21) 324280 (22) 1998 01 14

(30) 97 19700973 1997 01 14 DE

(72) Sandow Manfred

(73) Novoferm GmbH, Rees (DE)

(54) Drzwi ognioochronne

B1 (11) **193379** (41) 2000 08 28 8(51) **E06B 3/96**

(21) 337646 (22) 1999 04 22

(30) 98 19818632 1998 04 25 DE

(86) 1999 04 22 PCT/EP99/02707

(87) 1999 11 04 WO99/55996, PCT Gazette nr 44/99

(72) Offers Johannes-Ulrich

(73) VEKA AG, Sendenhorst (DE)
 (54) Zespół do łączenia kątownego pustych profili z tworzywa sztucznego

B1 (11) **193572** (41) 2004 09 20 8(51) **E21B 10/44**
 (21) 361171 (22) 2001 02 14
 (30) 00 200000393 2000 03 10 DK
 (86) 2001 02 14 PCT/DK01/00103
 (87) 2001 09 13 WO01/66902, PCT Gazette nr 37/01
 (72) Pedersen Hans Christian
 (73) AMERICAN TOOL COMPANIES A/S, Hvidovre (DK)
 (54) Wiertło

B1 (11) **193638** (41) 2002 03 11 8(51) **E21B 43/00**
 (21) 342300 (22) 2000 08 29
 (76) Kijewski Piotr, Wrocław (PL); Butra Jan, Wrocław (PL); Cieszkowski Henryk, Lubin (PL); Downorowicz Stanisław, Lubin (PL); Maksymowicz Adam, Wrocław (PL); Milewski Zygmunt, Legnica (PL)
 (54) Sposób ujęcia i odprowadzenia na powierzchnię podziemnych wód użytkowych, zwłaszcza pitnych wód mineralnych lub solanek

B1 (11) **193555** (41) 2002 06 03 8(51) **E21B 43/27**
E21C 41/00
 (62) 348705
 (21) 375243 (22) 1999 11 19
 (30) 98 197687 1998 11 20 US
 (86) 1999 11 19 PCT/US99/27494
 (87) 2000 06 02 WO00/31376, PCT Gazette nr 22/00
 (72) Zupanick Joseph A.
 (73) CDX GAS, LLC, Dallas (US)
 (54) Sposób uzyskiwania dostępu do podziemnego cienkiego pokładu węgla

B1 (11) **193557** (41) 2002 06 03 8(51) **E21B 43/27**
E21C 41/00
 (62) 348705
 (21) 375240 (22) 1999 11 19
 (30) 98 197687 1998 11 20 US
 (86) 1999 11 19 PCT/US99/27494
 (87) 2000 06 02 WO00/31376, PCT Gazette nr 22/00
 (72) Zupanick Joseph A.
 (73) CDX GAS, LLC, Dallas (US)
 (54) Układ do uzyskiwania dostępu do strefy podziemnej

B1 (11) **193558** (41) 2002 06 03 8(51) **E21B 43/27**
E21C 41/00
 (62) 348705
 (21) 375241 (22) 1999 11 19
 (30) 98 197687 1998 11 20 US
 (86) 1999 11 19 PCT/US99/27494
 (87) 2000 06 02 WO00/31376, PCT Gazette nr 22/00
 (72) Zupanick Joseph A.
 (73) CDX GAS, LLC, Dallas (US)
 (54) Sposób kształtowania podziemnego ciągu drenarskiego dla uzyskania dostępu do obszaru strefy podziemnej z powierzchni

B1 (11) **193559** (41) 2002 06 03 8(51) **E21B 43/27**
E21C 41/00
 (62) 348705
 (21) 375242 (22) 1999 11 19
 (30) 98 197687 1998 11 20 US
 (86) 1999 11 19 PCT/US99/27494
 (87) 2000 06 02 WO00/31376, PCT Gazette nr 22/00
 (72) Zupanick Joseph A.
 (73) CDX GAS, LLC, Dallas (US)
 (54) Układ do uzyskiwania dostępu do strefy podziemnej oraz sposób uzyskiwania dostępu do strefy podziemnej

B1 (11) **193560** (41) 2002 06 03 8(51) **E21B 43/27**
E21C 41/00
 (62) 348705
 (21) 375236 (22) 1999 11 19
 (30) 98 197687 1998 11 20 US
 (86) 1999 11 19 PCT/US99/27494
 (87) 2000 06 02 WO00/31376, PCT Gazette nr 22/00
 (72) Zupanick Joseph A.
 (73) CDX GAS, LLC, Dallas (US)
 (54) Sposób uzyskiwania dostępu do strefy podziemnej z powierzchni oraz układ do uzyskiwania dostępu do strefy podziemnej z powierzchni

B1 (11) **193561** (41) 2002 06 03 8(51) **E21B 43/27**
E21C 41/00
 (62) 348705
 (21) 375237 (22) 1999 11 19
 (30) 98 197687 1998 11 20 US
 (86) 1999 11 19 PCT/US99/27494
 (87) 2000 06 02 WO00/31376, PCT Gazette nr 22/00
 (72) Zupanick Joseph A.
 (73) CDX GAS, LLC, Dallas (US)
 (54) Sposób wydobywania gazu ze strefy podziemnej oraz układ do wydobywania gazu ze strefy podziemnej

B1 (11) **193562** (41) 2002 06 03 8(51) **E21B 43/27**
E21C 41/00
 (62) 348705
 (21) 375239 (22) 1999 11 19
 (30) 98 197687 1998 11 20 US
 (86) 1999 11 19 PCT/US99/27494
 (87) 2000 06 02 WO00/31376, PCT Gazette nr 22/00
 (72) Zupanick Joseph A.
 (73) CDX GAS, LLC, Dallas (US)
 (54) Ciąg drenarski podziemny do uzyskiwania dostępu do obszaru strefy podziemnej oraz sposób formowania ciągu drenarskiego podziemnego do uzyskiwania dostępu do obszaru strefy podziemnej

B1 (11) **193637** (41) 2001 12 17 8(51) **E21C 25/16**
 (21) 340845 (22) 2000 06 15
 (72) Janik Jan
 (73) Zakład Projektowania i Doradztwa Technicznego GORPROJEKT Sp. z o.o., Gliwice (PL); Janik Jan, Gliwice (PL)
 (54) Kombajn górniczy ścianowy

B1 (11) **193576** (41) 2001 11 19 8(51) **E21C 35/22**
 (21) 340085 (22) 2000 05 09
 (72) Krauze Krzysztof, Reguiski Bogusław, Klich Adam
 (73) Akademia Górniczo-Hutnicza im. St. Staszica, Kraków (PL)
 (54) Uchwyt noża stycznno-obrotowego organu urabiającego maszyn górniczych

B3 (11) **193329** (41) 2002 07 29 8(51) **E21D 11/14**
 (21) 345477 (22) 2001 01 25
 (61) 188929
 (72) Kowalski Edward, Rotkegel Marek, Rułka Kazimierz, Skrzyński Krzysztof, Stałęga Stanisław
 (73) Główny Instytut Górnictwa, Katowice (PL)
 (54) Obudowa górnicza do zabezpieczenia prostokątnych wyrobisk korytarzowych

B1 (11) **193581** (41) 2002 06 03 8(51) **E21D 11/36**
E21D 23/00
 (21) 344280 (22) 2000 12 01
 (72) Lenard Jan, Cieślak Zbigniew
 (73) Centrum Mechanizacji Górnictwa KOMAG, Gliwice (PL)
 (54) Obudowa górnicza

B1 (11) **193624** (41) 2002 08 12 8(51) **E21D 11/38**
 (21) 345630 (22) 2001 02 01
 (76) Paderewski Andrzej, Głogów (PL); Miedzianowski Tadeusz, Głogów (PL); Turkiewicz Władysław, Wrocław (PL); Romaniak Andrzej, Głogów (PL); Ziaja Daniel, Bolesławiec (PL); Łoziński Bolesław, Głogów (PL)
 (54) Okładzina termoizolacyjna w wyrobiskach górniczych i urządzenie jezdne do montażu okładziny termoizolacyjnej

B1 (11) **193543** (41) 2001 09 10 8(51) **E21D 15/60**
 (21) 346670 (22) 2001 03 23
 (72) Matuszewski Jan, Klag Tomasz, Kulik Jan, Kowol Jan, Hajduk Jan, Bładyniec Kazimierz, Lisiecki Krzysztof, Haładus Zbigniew
 (73) SIGMA Spółka Akcyjna, Barak (PL)
 (54) Urządzenie do rabowania obudowy

B1 (11) **193346** (41) 2001 05 07 8(51) **E21D 23/04**
 (21) 343539 (22) 2000 10 27
 (30) 99 19953526 1999 11 05 DE
 (72) Dettmers Michael, Hilker Ulrich
 (73) DBT GmbH, Lünen (DE)
 (54) Sekcja obudowy górniczej z układem korekcji bocznej

B1 (11) **193331** (41) 2002 05 20 8(51) **E21F 15/00**
 (21) 343974 (22) 2000 11 17
 (72) Matuszewski Jan, Śliwa Janusz, Dziwoki Adam, Jaroń-Kocot Małgorzata, Aleksa Henryk
 (73) Główny Instytut Górnictwa, Katowice (PL)
 (54) Mieszanka odpadowa przeznaczona do lokowania na dole kopalni

B1 (11) **193578** (41) 2002 06 03 8(51) **E21F 7/00**
 (21) 344273 (22) 2000 12 01
 (72) Żądło Stanisław, Kamiński Marek, Wilkosz Mariusz, Piecha Wiesław
 (73) Katowicki Holding Węglowy S.A. Kopalnia Węgla Kamiennego STASZIC, Katowice (PL)
 (54) Sposób zabezpieczenia instalacji odmetanowania zrobów i calizny węglowej ściany zawałowej

B1 (11) **193636** (41) 2002 01 28 8(51) **E21F 7/00**
 (21) 341641 (22) 2000 07 21
 (72) Olajosy Andrzej, Budner Zbigniew, Major Roman, Tobiczek Stanisław, Nawrat Stanisław
 (73) Akademia Górniczo-Hutnicza im. Stanisława Staszica, Kraków (PL); Instytut Ciężkiej Syntezy Organicznej, Kędzierzyn-Koźle (PL)
 (54) Sposób wydzielania metanu z gazów kopalnianych

B1 (11) **193579** (41) 2002 07 29 8(51) **F01K 13/00**
 (21) 345225 (22) 2001 01 16
 (72) Góral Grzegorz, Jeziorecki Witold
 (73) ABB Sp.z o.o., Warszawa (PL)
 (54) Sposób zwiększania maksymalnej mocy turbozespołu i układ do realizacji sposobu

B1 (11) **193602** (41) 1999 05 24 8(51) **F01N 3/28**
 (21) 330715 (22) 1998 05 01
 (30) 97 19718853 1997 05 03 DE
 (86) 1998 05 01 PCT/DE98/01213
 (87) 1998 11 12 WO98/50687, PCT Gazette nr 45/98
 (72) Regler Josef, Roos Wilfried
 (73) EMITEC Gesellschaft für Emissionstechnologie m.b. H., Lohmar (DE)
 (54) Kolektor wydechowy dla silników spalinowych oraz rdzeń odlewniczy do wytwarzania kolektora wydechowego i sposób wytwarzania kolektora wydechowego

B1 (11) **193408** (41) 2001 07 02 8(51) **F04B 9/12**
F04B 9/127
F04B 19/22
 (21) 337492 (22) 1999 12 28
 (72) Wargocki Marian, Malec Roman, Przykorski Andrzej
 (73) Instytut Budownictwa, Mechanizacji i Elektryfikacji Rolnictwa, Warszawa (PL)
 (54) Układ do pompowania cieczy

B1 (11) **193593** (41) 2005 05 02 8(51) **F04C 2/02**
 (21) 363206 (22) 2003 10 30
 (72) Lehmann Stanisław
 (73) Akademia Rolnicza im. Augusta Cieszkowskiego, Poznań (PL)
 (54) Pompa do materiałów wrażliwych na oddziaływanie hydromechaniczne, zwłaszcza materiałów biologicznych

B1 (11) **193608** (41) 2004 05 17 8(51) **F04D 13/02**
F04C 2/02
 (21) 357026 (22) 2002 11 08
 (72) Lehmann Stanisław
 (73) Akademia Rolnicza im. Augusta Cieszkowskiego, Poznań (PL)
 (54) Urządzenie pompująco-napędzające

B1 (11) **193325** (41) 2003 01 13 8(51) **F15B 9/03**
H01F 7/06
 (21) 348589 (22) 2001 07 11
 (76) Kucharski Witold, Łódź (PL)
 (54) Siłownik elektromagnetyczny

B1 (11) **193604** (41) 2000 05 08 8(51) **F16B 7/22**
F16L 37/096
B21D 39/03
 (21) 335724 (22) 1998 02 17
 (30) 97 9700817 1997 03 07 SE
 (86) 1998 02 17 PCT/SE98/00278
 (87) 1998 09 11 WO98/39572, PCT Gazette nr 36/98
 (72) Hjertman Birger, Cseke Rudolf
 (73) PHARMACIA & UPJOHN AB, Stockholm (SE)
 (54) Wyrób ze strukturą łączącą i sposób łączenia wyrobu ze strukturą łączącą

B1 (11) **193355** (41) 2000 03 27 8(51) **F16C 33/10**
F16C 33/20
 (21) 335435 (22) 1999 09 15
 (30) 98 9811555 1998 09 16 FR
 (72) Georges Etienne, Tourneux Daniel
 (73) CENTRE STEPHANOIS DE RECHERCHES MECANIQUES HYDROMECHANIQUE ET FROTTEMENT, Andrezieux-Bouthéon (FR)
 (54) Urządzenie prowadzące dla członów mechanicznych

B1 (11) **193525** (41) 1999 02 15 8(51) **F16D 23/06**
F16D 23/02
 (21) 327886 (22) 1998 08 07
 (30) 97 908087 1997 08 11 US
 (72) Nellums Richard Alexander
 (73) EATON CORPORATION, Cleveland (US)
 (54) Synchronizator do ciernego synchronizowania i bezpośredniego łączenia napędów

B1 (11) **193568** (41) 2001 06 18 8(51) **F16F 9/05**
 (21) 344385 (22) 2000 12 08
 (30) 99 19959011 1999 12 08 DE
 (72) Brakmann Jörn, Wenzel Detlef, Hesberg Ulrich
 (73) ContiTech Luftfedersysteme GmbH, Hannover (DE)
 (54) Amortyzator powietrzny

B1 (11) **193377** (41) 2002 06 03 8(51) **F16F 9/26**
 (21) 348573 (22) 1999 12 17

(30) 98 7796 1998 12 18 AU
 99 9839 1999 04 19 AU
 (86) 1999 12 17 PCT/AU99/01127
 (87) 2000 06 29 WO00/37822, PCT Gazette nr 26/00
 (76) Bugaj Richard, Rosemeadow (AU)
 (54) Amortyzator i zespół amortyzatorów

B1 (11) **193431** (41) 2000 09 11 8(51) **F16H 7/00**
F16H 7/02

(21) 331807 (22) 1999 03 04
 (72) Pawłety Tadeusz, Dudziak Marian, Krawiec Piotr
 (73) Politechnika Poznańska, Poznań (PL)
 (54) Nierównobieżna przekładnia cięgnowa z pasem uzębionym

B1 (11) **193328** (41) 2002 02 11 8(51) **F16K 1/02**

(21) 341986 (22) 2000 08 10
 (76) Urbański Michał, Poznań (PL)
 (54) Mechanizm przeniesienia napędu elementu zaporowego zaworu lub zasuw

B1 (11) **193399** (41) 2003 08 11 8(51) **F16K 31/12**

(21) 352297 (22) 2000 04 28
 (30) 99 316579 1999 05 21 US
 (86) 2000 04 28 PCT/US00/11404
 (87) 2000 11 30 WO00/71919, PCT Gazette nr 48/00
 (72) Suter Roger, Cain Lester L.
 (73) M-I L.L.C., Houston (US)
 (54) Układ sterowania płynem

B1 (11) **193584** (41) 2001 10 22 8(51) **F16K 7/12**

(21) 339683 (22) 2000 04 12
 (72) Karowiec Krzysztof, Sedlaczek Janusz, Skrzypiec Andrzej
 (73) Zabrzańskie Zakłady Mechaniczne SA, Zabrze (PL)
 (54) Zawór redukcyjny, dwumembranowy

B1 (11) **193457** (41) 2003 11 03 8(51) **F16L 11/15**
B29D 23/18
H02G 3/04

(21) 353186 (22) 2000 06 16
 (30) 99 19927958 1999 06 18 DE
 (86) 2000 06 16 PCT/EP00/05557
 (87) 2000 12 28 WO00/79169, PCT Gazette nr 52/00
 (72) Stark Stefan, Voll-Marjanovic Mile, Grobmair Maximilian
 (73) SCHLEMMER GMBH, Poing (DE)
 (54) Sposób wytwarzania rury falistej i rura falista

B1 (11) **193327** (41) 2002 09 23 8(51) **F16L 19/02**
F16L 15/00
F16L 41/00

(21) 346486 (22) 2001 03 16
 (76) Kucharski Witold, Łódź (PL)
 (54) Złącze rurowe

B1 (11) **193413** (41) 2004 11 29 8(51) **F16L 39/04**

(21) 363859 (22) 2002 03 27
 (30) 01 0101116 2001 03 28 SE
 (86) 2002 03 27 PCT/SE02/00623
 (87) 2002 10 10 WO02/79685, PCT Gazette nr 41/02
 (72) Sranka Jaroslav
 (73) INTERCEDO PTE LTD, Singapur (SG)
 (54) Połączenie obrotowe, zwłaszcza do robota przemysłowego

B1 (11) **193611** (41) 2002 10 21 8(51) **F16L 47/02**
B29C 65/34

(21) 349958 (22) 2000 01 28
 (30) 99 990204 1999 02 03 FI
 (86) 2000 01 28 PCT/FI00/00058

(87) 2000 08 10 WO00/46540, PCT Gazette nr 32/00
 (72) Blomqvist Gunnar, Slotte Stefan, Andtbacka Anders
 (73) OY KWH PIPE AB, Vasa (FI)
 (54) Sposób łączenia termoplastycznych rur

B1 (11) **193357** (41) 2002 02 11 8(51) **F21V 8/00**

(21) 346428 (22) 1999 09 01
 (30) 98 9819196 1998 09 04 GB
 (86) 1999 09 01 PCT/GB99/02880
 (87) 2000 03 16 WO00/14448, PCT Gazette nr 11/00
 (72) Forster John Henry, Allinson Heather
 (73) LUCITE INTERNATIONAL UK LIMITED, Southampton (GB)
 (54) Układ iluminacyjny oświetlany brzegowo

B1 (11) **193419** (41) 2001 02 26 8(51) **F23C 11/00**
F23L 7/00

(21) 340823 (22) 1998 11 10
 (30) 97 19749688 1997 11 10 DE
 (86) 1998 11 10 PCT/EP98/07175
 (87) 1999 05 20 WO99/24756, PCT Gazette nr 20/99
 (72) Staffler Franz Josef, Branzi Vincenzo
 (73) BRAMBLE - TRADING INTERNACIONAL LDA, Madeira (PT)
 (54) Sposób i reaktor do spalania paliw

B1 (11) **193565** (41) 2002 06 03 8(51) **F23C 7/02**

(21) 348665 (22) 1999 12 20
 (30) 98 217104 1998 12 21 US
 (86) 1999 12 20 PCT/US99/30353
 (87) 2000 06 29 WO00/37853, PCT Gazette nr 26/00
 (72) Tobiasz Rebecca L., Hart Douglas J., Lewis Robert D., Sutton James P.III, Griffith Bruce F.
 (73) ALSTOM POWER INC., Windsor (US)
 (54) Sposób stycznego opalania stałym paliwem pyłowym paleniska

B1 (11) **193516** (41) 1999 05 24 8(51) **F23D 11/04**

(21) 329973 (22) 1998 11 27
 (72) Golec Tomasz, Remiszewski Krzysztof, Świrski Jan, Szymczak Jerzy, Wróblewska Viola, Kulpa Andrzej, Jadamus Henryk, Siwiński Janusz
 (73) Ecoenergia Spółka z o.o, Warszawa (PL)
 (54) Urządzenie do kształtowania wypływu mieszaniny pyłowo-powietrznej w palniku wirowym

B1 (11) **193507** (41) 2002 03 11 8(51) **F23D 17/00**

(21) 342247 (22) 2000 08 29
 (72) Piłka Władysław, Ciesielski Jacek, Kłosowski Marek, Szafruga Krzysztof, Brudziana Piotr
 (73) Innowacyjne Przedsiębiorstwo Wielobranżowe POLIN Sp. z o.o., Katowice (PL)
 (54) Sposób i urządzenie do wprowadzania paliwa stałego i gazu do komory spalania

B1 (11) **193529** (41) 2002 05 06 8(51) **F23G 7/06**

(21) 348103 (22) 2000 09 23
 (30) 99 19950891 1999 10 22 DE
 (86) 2000 09 23 PCT/EP00/09313
 (87) 2001 05 03 WO01/31256, PCT Gazette nr 18/01
 (72) Voigt Joachim
 (73) EISENMANN MASCHINENBAU GmbH & Co.KG, Böblingen (DE)
 (54) Regeneracyjne urządzenie dopalające

B1 (11) **193456** (41) 2002 01 02 8(51) **F23L 17/00**

(21) 345674 (22) 1999 07 16
 (30) 98 9809163 1998 07 17 FR
 (86) 1999 07 16 PCT/FR99/01742
 (87) 2000 01 27 WO00/04323, PCT Gazette nr 04/00

(76) Amphoux André, Paryż (FR)
 (54) Statyczno-dynamiczne urządzenie do odprowadzania czynnika gazowego

B1 (11) **193477** (41) 2003 06 16 8(51) **F23N 5/00**
 (21) 351191 (22) 2001 12 14
 (76) Karcz Henryk, Wrocław (PL)
 (54) Zespół dozorów płomienia

B1 (11) **193600** (41) 2002 08 26 8(51) **F23Q 2/28**
 (21) 349641 (22) 2000 02 29
 (30) 99 259288 1999 03 01 US
 (86) 2000 02 29 PCT/US00/05110
 (87) 2000 09 08 WO00/52390, PCT Gazette nr 36/00
 (72) Adams Paul, Fairbanks Floyd B., Oraziotti Richard M., Tubby Brian, Vaillionis Thomas G., McDonough James M.
 (73) BIC CORPORATION, Milford (US)
 (54) Zapalniczka

B1 (11) **193347** (41) 2000 12 04 8(51) **F23Q 7/12**
F23Q 2/16
 (21) 338980 (22) 1998 08 31
 (30) 97 922040 1997 09 02 US
 98 137308 1998 08 21 US
 (86) 1998 08 31 PCT/US98/18020
 (87) 1999 03 11 WO99/11981, PCT Gazette nr 10/99
 (72) Doucet Michel, Frigiére Rene, Vaillionis Thomas G., Nollas Enrique Amoros, Adams Paul H.
 (73) BIC CORPORATION, Milford (US)
 (54) Zapalniczka zabezpieczona przed użyciem przez niepowołanych użytkowników

B1 (11) **193551** (41) 2000 09 25 8(51) **F24D 19/02**
B23P 19/10
 (21) 339071 (22) 2000 03 17
 (30) 99 9901013 1999 03 19 SE
 (72) Thorleif Hageberg
 (73) SIGARTH AB, Hillerstorp (SE)
 (54) Urządzenie do montażu grzejników na podłożu

B1 (11) **193340** (41) 2002 03 25 8(51) **F24D 19/08**
 (21) 342555 (22) 2000 09 14
 (76) Marjanowski Jan, Gdynia (PL); Ostrowski Jarosław, Sopot (PL)
 (54) Sposób ciągłego odgazowania obiegowej wody w sieci ciepłowniczej

B1 (11) **193585** (41) 2001 10 22 8(51) **F24F 13/08**
E06B 7/02
 (21) 339705 (22) 2000 04 13
 (76) Kwiatkowski Mirosław, Kozięgłowy (PL); Kwiatkowska Janina, Kozięgłowy (PL)
 (54) Zespół wentylacyjny

B1 (11) **193497** (41) 2002 02 11 8(51) **F25B 39/02**
 (21) 346397 (22) 1999 08 26
 (30) 98 19840412 1998 09 04 DE
 (86) 1999 08 26 PCT/EP99/06282
 (87) 2000 03 16 WO00/14460, PCT Gazette nr 11/00
 (72) Nuiding Wolfgang, Lipp Walter, Holz Walter
 (73) BSH BOSCH UND SIEMENS HAUSGERÄTE GMBH, München (DE)
 (54) Parownik płytowy

B1 (11) **193460** (41) 2002 07 01 8(51) **F27D 1/12**
F28F 1/40
 (21) 349155 (22) 1999 12 14
 (30) 98 982771 1998 12 22 FI
 (86) 1999 12 14 PCT/FI99/01029

(87) 2000 06 29 WO00/37870, PCT Gazette nr 26/00
 (72) Hugg Eero, Kojo Ilkka, Mäkinen Pertti, Koota Raimo
 (73) OUTOKUMPU OYJ, Espoo (FI)
 (54) Element chłodzący reaktora pirometalurgicznego i sposób wytwarzania elementu chłodzącego reaktora pirometalurgicznego

B1 (11) **193612** (41) 2002 09 23 8(51) **F27D 9/00**
F22D 19/12
 (62) 349837
 (21) 378070 (22) 2000 01 27
 (30) 99 990198 1999 02 03 FI
 (86) 2000 01 27 PCT/FI00/00054
 (87) 2000 08 10 WO00/45978, PCT Gazette nr 32/00
 (72) Leppanen Yrjo, Makinen Pertti, Salminen Matti
 (73) OUTOKUMPU OYJ, Espoo (FI)
 (54) Element chłodzący wytwarzany w formie odlewniczej

B1 (11) **193495** (41) 2001 09 10 8(51) **F28D 19/00**
 (21) 338959 (22) 2000 03 09
 (76) Szymczak Romuald, Gdańsk (PL)
 (54) Sposób przepływu powietrza przez obrotowy podgrzewacz oraz obrotowy podgrzewacz powietrza

B1 (11) **193336** (41) 2002 01 14 8(51) **F28D 20/02**
 (21) 345893 (22) 1999 07 06
 (30) 98 19837730 1998 08 20 DE
 98 19858794 1998 12 18 DE
 (86) 1999 07 06 PCT/EP99/04730
 (87) 2000 03 02 WO00/11424, PCT Gazette nr 09/00
 (72) Fieback Klaus, Büttner Dirk Carsten, Kutzker Lutz, Laube Andreas
 (73) SASOL WAX GmbH, Hamburg (DE)
 (54) Element z ciepłem utajonym o strukturze porowatej oraz sposób jego wytwarzania

B1 (11) **193333** (41) 2001 08 27 8(51) **F41H 3/02**
D06P 3/60
D06P 1/30
D06B 3/10
 (21) 346101 (22) 2001 02 26
 (72) Tkaczyk Paweł, Suskiewicz Zbigniew
 (73) HAKO Sp. z o.o., Warszawa (PL)
 (54) Sposób regulowania remisji w wyrobach pasmanteryjnych zawierających włókno celulozowe

B1 (11) **193424** (41) 2001 11 05 8(51) **F41J 1/00**
 (21) 339976 (22) 2000 04 27
 (72) Masłoń Robert, Witek Krzysztof, Knapik Ryszard, Głowczyk Józef, Zaraska Wiesław
 (73) Instytut Technologii Elektronowej, Warszawa (PL)
 (54) Tarcza celownicza

B1 (11) **193632** (41) 2001 12 17 8(51) **F41J 5/08**
 (21) 340780 (22) 2000 06 14
 (72) Rokita Jerzy, Tuśnio Janusz, Mata Andrzej
 (73) Politechnika Świętokrzyska, Kielce (PL)
 (54) Tarcza strzelnicza

B1 (11) **193509** (41) 2000 07 17 8(51) **G01B 11/06**
 (21) 337771 (22) 2000 01 10
 (30) 99 228628 1999 01 12 US
 (72) Juvinal John W., Ringlien James A.
 (73) Owens-Brockway Glass Container Inc., Toledo (US)
 (54) Sposób i urządzenie do pomiaru grubości ściany wyrobu szklanego wydrążonego w środku

- B1 (11) **193598** (41) 2000 06 05 8(51) **G01B 17/02**
G01N 29/10
G01M 15/00
(21) 336865 (22) 1999 11 30
(30) 98 9881192 1998 12 01 EP
(72) Svimmersky Karl
(73) Wärtsila Schweiz AG, Winterthur (CH)
(54) Sposób określania stanu elementów współpracujących w cylindrze silnika spalinowego i układ do określania stanu elementów współpracujących w cylindrze silnika spalinowego
-
- B1 (11) **193348** (41) 2001 08 13 8(51) **G01B 21/00**
G02B 21/24
G12B 21/00
B81B 1/00
B81C 1/00
(21) 338322 (22) 2000 02 09
(72) Elsner Bohdan
(73) Politechnika Warszawska, Warszawa (PL)
(54) Mikroskopowe urządzenie sondujące nadmuchowo-ssące i sposób jego wykonania
-
- B1 (11) **193594** (41) 2004 05 17 8(51) **G01F 3/08**
(21) 357027 (22) 2002 11 08
(72) Lehmann Stanisław
(73) Akademia Rolnicza im. Augusta Cieszkowskiego, Poznań (PL)
(54) Przepływomierz objętościowy
-
- B1 (11) **193369** (41) 2001 07 16 8(51) **G01M 15/12**
G01H 11/00
G01R 31/34
(21) 337857 (22) 2000 01 14
(72) Saarinen Kari, Korendo Zbigniew, Bistron Miroslaw
(73) ABB Sp. z o.o., Warszawa (PL)
(54) Sposób oceny stanu technicznego maszyn wirujących, a zwłaszcza silników elektrycznych
-
- B1 (11) **193370** (41) 2001 08 13 8(51) **G01M 15/12**
G01H 11/00
G01R 31/34
(21) 338286 (22) 2000 02 06
(72) Saarinen Kari, Korendo Zbigniew
(73) ABB Sp. z o.o., Warszawa (PL)
(54) Urządzenie do oceny stanu technicznego maszyn wirujących, a zwłaszcza silników elektrycznych
-
- B1 (11) **193596** (41) 2000 09 11 8(51) **G01N 25/18**
G01K 17/00
(21) 339062 (22) 2000 03 15
(72) Chudzik Stanisław, Minkina Waldemar
(73) Politechnika Częstochowska, Częstochowa (PL)
(54) Sposób wyznaczania parametrów cieplnych
-
- B1 (11) **193567** (41) 2001 07 16 8(51) **G01N 27/30**
G01N 33/20
B22D 2/00
(21) 342859 (22) 1999 02 26
(30) 98 9800180 1998 03 06 BE
(86) 1999 02 26 PCT/BE99/00030
(87) 1999 09 10 WO99/45380, PCT Gazette nr 36/99
(72) Vangrunderbeek Johan, Lens Pieter, Luyten Jan
(73) VITO - VLAAMSE INSTELLING VOOR TECHNOLOGISCH ONDERZOEK, Mol (BE)
(54) Czujnik elektrochemiczny do pomiaru aktywności składnika metalicznego w roztopionym metalu lub stopie metalu oraz sposób jego wytwarzania i jego zastosowanie
-
- B1 (11) **193459** (41) 2001 10 08 8(51) **G01N 33/00**
G01N 27/00
(21) 339240 (22) 2000 03 24
(76) Namieśnik Jacek, Sopot (PL); Krawczyk Mariusz, Sopot (PL); Bownik Marcin, Gdańsk (PL)
(54) Układ do oznaczania dolnej lub górnej granicy wybuchowości mieszanin gazowych, zwłaszcza zawierających wodór
-
- B1 (11) **193429** (41) 2002 03 25 8(51) **G01N 33/20**
(21) 342721 (22) 2000 09 22
(72) Hejwowski Tadeusz
(73) Politechnika Lubelska, Lublin (PL)
(54) Urządzenie do badania zużycia metali i ich stopów w podwyższonych temperaturach
-
- B1 (11) **193430** (41) 2002 03 25 8(51) **G01N 33/20**
(21) 342720 (22) 2000 09 22
(72) Hejwowski Tadeusz
(73) Politechnika Lubelska, Lublin (PL)
(54) Sposób i układ do badania zmęczenia cieplnego powłok
-
- B1 (11) **193577** (41) 2000 02 14 8(51) **G01N 33/50**
C12Q 1/00
(21) 334793 (22) 1999 08 04
(30) 98 9810010 1998 08 04 FR
(72) Veriac Sylvie, Champseix Henri
(73) A B X, Montpellier (FR)
(54) Odczynnik do pomiaru hemoglobiny i oznaczania leukocytów w próbce krwi
-
- B1 (11) **193503** (41) 2001 12 17 8(51) **G01N 5/02**
(21) 340810 (22) 2000 06 14
(72) Słomkiewicz Piotr M.
(73) Akademia Świętokrzyska im. Jana Kochanowskiego w Kielcach, Kielce (PL)
(54) Laboratoryjne urządzenie do wyznaczania izoterm adsorpcji metodą dynamiczną
-
- B1 (11) **193586** (41) 2001 08 13 8(51) **G01R 27/02**
(21) 338359 (22) 2000 02 09
(76) Galewski Miron, Gdynia (PL); Wołoszyk Marek, Rumia (PL); Wojtas Stanisław, Gdańsk (PL)
(54) Sposób i układ do wyznaczania rezystancji i indukcyjności szeregowego modelu impedancji w dziedzinie czasu
-
- B1 (11) **193521** (41) 2002 06 17 8(51) **G01V 1/16**
G01H 1/10
(21) 344540 (22) 2000 12 14
(72) Skrzyński Andrzej, Teisseyre Roman, Hościłowicz Marian, Suchcicki Jerzy, Wiszniewski Jan
(73) Instytut Geofizyki Polskiej Akademii Nauk, Warszawa (PL)
(54) Sejsmometr, zwłaszcza do wykrywania i pomiaru drgań skrętnych
-
- B1 (11) **193374** (41) 2000 11 20 8(51) **G03C 5/00**
(21) 340146 (22) 2000 05 16
(30) 99 313966 1999 05 18 US
(72) Fitterman Alan S., Dickerson Robert E.
(73) Eastman Kodak Company, Rochester (US)
(54) Sposób otrzymania czarno-białego obrazu i zestaw do otrzymania czarno-białego obrazu
-
- B1 (11) **193547** (41) 2002 03 11 8(51) **G05D 23/19**
H05B 1/02
(21) 342379 (22) 2000 09 04
(72) Nowak Piotr, Staniec Radosław, Dudek Sebastian

(73) Lubuskie Zakłady Aparatów Elektrycznych LUMEL
Spółka Akcyjna, Zielona Góra (PL)
(54) Programator kuchenki

B1 (11) **193517** (41) 2001 09 10 8(51) **G06F 1/00**
H04L 29/06
G06F 21/24
G06Q 20/00

(21) 343928 (22) 1998 12 18
(30) 98 80030 1998 05 15 US
(86) 1998 12 18 PCT/GB98/03828
(87) 1999 11 25 WO99/60461, PCT Gazette nr 47/99
(72) Berstis Viktors, Himmel Maria Azua
(73) INTERNATIONAL BUSINESS MACHINES CORPORATION,
Armonk (US)
(54) Sposób i system zarządzania użyciem plików cyfrowych

B1 (11) **193619** (41) 2001 01 15 8(51) **G06F 1/16**
G06F 15/02
H04M 1/725
H04Q 7/32

(21) 340214 (22) 1998 10 22
(30) 97 955974 1997 10 22 US
(86) 1998 10 22 PCT/US98/22201
(87) 1999 04 29 WO99/21099, PCT Gazette nr 17/99
(72) Moon Billy Gayle, Baratt Manon
(73) ERICSSON INC., Research Triangle Park (US)
(54) Sposób obrazowania danych wyjściowych użytkownikowi przenośnego inteligentnego urządzenia telekomunikacyjnego

B1 (11) **193583** (41) 2001 05 07 8(51) **G06F 9/46**
G06F 15/16

(21) 341731 (22) 1998 12 18
(30) 98 9800830 1998 01 16 GB
(86) 1998 12 18 PCT/GB98/03825
(87) 1999 07 22 WO99/36853, PCT Gazette nr 29/99
(72) Chessell Amanda Elizabeth, Mulholland Martin, Warr Kathryn Sarah
(73) INTERNATIONAL BUSINESS MACHINES CORPORATION,
Armonk (US)
(54) Sposób i urządzenie do przetwarzania danych typu klient/serwer

B1 (11) **193422** (41) 2000 12 18 8(51) **G09F 11/29**
G09F 13/04
G09F 15/00

(21) 339344 (22) 1998 11 19
(30) 97 100457 1997 11 21 GR
(86) 1998 11 19 PCT/GR98/00032
(87) 1999 06 03 WO99/27515, PCT Gazette nr 22/99
(76) Vakalakis Neoklis, Thessaloniki (GR)
(54) Układ prezentacji ruchomych obrazów na tablicach reklamowych

B1 (11) **193349** (41) 2000 07 03 8(51) **G11B 20/10**

(21) 337313 (22) 1999 12 20
(30) 98 19859923 1998 12 23 DE
(72) Adolph Dirk, Winter Marco
(73) DEUTSCHE THOMSON-BRANDT GMBH,
Villingen-Schwenningen (DE)
(54) Urządzenie odtwarzające, zwłaszcza dla nośników zapisu zawierających bloki informacji

B1 (11) **193494** (41) 2004 05 04 8(51) **G11B 27/036**

(21) 355668 (22) 2000 10 31
(30) 99 60164793 1999 11 10 US
(86) 2000 10 31 PCT/US00/30016
(87) 2001 05 17 WO01/35414, PCT Gazette nr 20/01

(72) Lin Shu, Schultz Mark Alan
(73) THOMSON LICENSING S.A., Boulogne Cedex (FR)
(54) Sposób i urządzenie do kopiowania zapisanego szeregu bitów z pierwszego położenia do drugiego położenia na nośniku dyskowym wielokrotnego zapisu

B1 (11) **193455** (41) 2002 02 11 8(51) **G11B 27/32**
G11B 20/12

(21) 346465 (22) 1999 08 26
(30) 98 98250315 1998 09 07 EP
98 98250387 1998 11 04 EP
(86) 1999 08 26 PCT/EP99/06254
(87) 2000 03 16 WO00/14743, PCT Gazette nr 11/00
(72) Schiller Harald, Keesen Heinz-Werner, Winter Marco
(73) DEUTSCHE THOMSON-BRANDT GMBH,
Villingen-Schwenningen (DE)
(54) Sposób adresowania elementów strumienia bitowego

B1 (11) **193356** (41) 2002 02 11 8(51) **G11B 27/32**
G11B 20/12

(21) 346464 (22) 1999 08 30
(30) 98 98250315 1998 09 07 EP
98 98250387 1998 11 04 EP
99 99250179 1999 06 08 EP
99 99250214 1999 07 01 EP
(86) 1999 08 30 PCT/EP99/06377
(87) 2000 03 16 WO00/14744, PCT Gazette nr 11/00
(72) Schiller Harald, Keesen Heinz-Werner, Winter Marco
(73) DEUTSCHE THOMSON-BRANDT GMBH,
Villingen-Schwenningen (DE)
(54) Sposób adresowania strumienia bitowego

B1 (11) **193403** (41) 2000 06 19 8(51) **G11B 7/00**

(21) 337197 (22) 1999 12 15
(30) 98 19857605 1998 12 15 DE
(72) Kabutz Marten, Peytavin Bruno
(73) DEUTSCHE THOMSON-BRANDT GMBH,
Villingen-Schwenningen (DE)
(54) Sposób i urządzenie do odczytu i/lub zapisu znaczników danych i znaczników nagłówka optycznego nośnika zapisu

B1 (11) **193465** (41) 2000 10 09 8(51) **H01H 73/04**
H01H 77/10

(21) 338218 (22) 1999 05 28
(30) 98 87038 1998 05 29 US
(86) 1999 05 28 PCT/US99/12006
(87) 1999 12 02 WO99/62092, PCT Gazette nr 48/99
(72) Castonguay Roger Neil, Greenberg Randall Lee,
Christensen Dave S.
(73) GE POWER CONTROLS POLSKA Spółka z o.o, Kłodzko (PL)
(54) Zespół zestyku i wyłącznik z zespołem zestyku

B1 (11) **193415** (41) 2001 05 07 8(51) **H01H 85/42**

(21) 336434 (22) 1999 11 03
(72) Krasuski Bogdan, Lipski Tadeusz, Seeger Józef, Czucha Józef,
Płatek Rafał, Goike Wiesław
(73) ABB Spółka z o.o., Warszawa (PL)
(54) Bezpiecznik topikowy gazowydmuchowy

B1 (11) **193426** (41) 2001 05 07 8(51) **H01H 85/42**

(21) 336433 (22) 1999 11 03
(72) Krasuski Bogdan, Lipski Tadeusz, Seeger Józef, Czucha Józef,
Płatek Rafał, Goike Wiesław
(73) ABB Spółka z o.o., Warszawa (PL)
(54) Bezpiecznik topikowy gazowydmuchowy

- B1 (11) **193432** (41) 2002 02 11 8(51) **H01J 23/34**
H01J 23/09
(21) 341828 (22) 2000 08 01
(72) Dziadecki Aleksander, Grzegorski Janusz, Marszałek Konstanty, Skotniczny Józef, Żegleń Tadeusz
(73) Akademia Górniczo-Hutnicza im. St. Staszica, Kraków (PL)
(54) Układ do sterowania magnetronowego urządzenia rozpylającego
-
- B1 (11) **193433** (41) 2002 02 11 8(51) **H01J 23/34**
H01J 23/09
H01J 37/32
(21) 341831 (22) 2000 08 01
(72) Dziadecki Aleksander, Grzegorski Janusz, Marszałek Konstanty, Skotniczny Józef, Żegleń Tadeusz
(73) Akademia Górniczo-Hutnicza im. St. Staszica, Kraków (PL)
(54) Sposób sterowania magnetronu stałoprądowego
-
- B1 (11) **193434** (41) 2002 02 11 8(51) **H01J 23/34**
H01J 23/09
(21) 341830 (22) 2000 08 01
(72) Dziadecki Aleksander, Grzegorski Janusz, Marszałek Konstanty, Skotniczny Józef, Żegleń Tadeusz
(73) Akademia Górniczo-Hutnicza im. St. Staszica, Kraków (PL)
(54) Sposób sterowania wyrzutni magnetronowej urządzenia rozpylającego
-
- B1 (11) **193435** (41) 2002 02 11 8(51) **H01J 23/34**
H01J 23/09
(21) 341829 (22) 2000 08 01
(72) Dziadecki Aleksander, Grzegorski Janusz, Marszałek Konstanty, Skotniczny Józef, Żegleń Tadeusz
(73) Akademia Górniczo-Hutnicza im. St. Staszica, Kraków (PL)
(54) Sposób sterowania magnetronowego urządzenia rozpylającego
-
- B1 (11) **193387** (41) 2001 07 30 8(51) **H01J 37/063**
H01J 1/14
(21) 338095 (22) 2000 01 27
(72) Straś Włodzimierz, Słapa Mieczysław
(73) Instytut Problemów Jądrowych im. Andrzeja Sołtana, Otwock-Świerk (PL)
(54) Katoda o dużej trwałości do wyrzutni elektronów
-
- B1 (11) **193502** (41) 2001 02 26 8(51) **H01P 5/00**
(21) 334967 (22) 1999 08 18
(72) Parafianowicz Jan, Uszyński Andrzej
(73) Instytut Technologii Elektronowej, Warszawa (PL)
(54) Sposób sprzężenia i przestrajania rezonatora z torem falowym w generatorze mikrofalowym
-
- B1 (11) **193591** (41) 2000 02 14 8(51) **H01R 13/447**
(21) 334894 (22) 1999 08 12
(30) 98 9810331 1998 08 12 FR
(72) Thirouin Stéphane
(73) LEGRAND, Limoges (FR); LEGRAND SNC, Limoges (FR)
(54) Osprzęt dla aparatury elektrycznej
-
- B1 (11) **193540** (41) 2000 03 13 8(51) **H01R 13/66**
(21) 335153 (22) 1999 08 27
(30) 98 29815547 1998 08 29 DE
(72) Reith Manfred, Wosgien Joachim
(73) Phoenix Contact GmbH & Co.KG, Blomberg (DE)
(54) Gniazdo wtykowe z ochronnikiem przepięciowym
-
- B1 (11) **193625** (41) 2000 08 14 8(51) **H01R 13/66**
H01T 1/14
(21) 337439 (22) 1999 04 14
(30) 98 19816907 1998 04 16 DE
-
- (86) 1999 04 14 PCT/EP99/02526
(87) 1999 10 28 WO99/54965, PCT Gazette nr 43/99
(72) Burmeister Klaus-Dieter, Hajok Johann Georg
(73) QUANTE AG, Wuppertal (DE)
(54) Łącznik zabezpieczeniowy dla urządzenia telekomunikacyjnego
-
- B1 (11) **193334** (41) 2002 07 01 8(51) **H01R 9/24**
H01R 4/34
(21) 344820 (22) 2000 12 27
(76) Kucharski Witold, Łódź (PL)
(54) Rozdzielacz prądu
-
- B1 (11) **193511** (41) 2002 12 16 8(51) **H01S 3/10**
G02F 1/01
(21) 347961 (22) 2001 06 07
(72) Gronowska Irena
(73) Politechnika Warszawska, Warszawa (PL)
(54) Modulator wiązki świetlnej
-
- B1 (11) **193439** (41) 2001 01 15 8(51) **H02B 1/052**
H02B 1/015
(21) 340053 (22) 1999 08 23
(30) 98 19838432 1998 08 24 DE
(86) 1999 08 23 PCT/EP99/06178
(87) 2000 03 02 WO00/11768, PCT Gazette nr 09/00
(72) Schlegel Torsten, Kropp Dieter
(73) AEG NIEDERSPANNUNGSTECHNIK GMBH & CO. KG, Neumünster (DE)
(54) Aparat instalacyjny do instalowania na poddawanej dozorowi szynie
-
- B1 (11) **193564** (41) 2002 06 03 8(51) **H02G 3/10**
(21) 348518 (22) 1999 11 25
(30) 98 9814943 1998 11 27 FR
(86) 1999 11 25 PCT/FR99/02917
(87) 2000 06 08 WO00/33436, PCT Gazette nr 23/00
(72) Jarry Patrice, Decore Raphaël
(73) LEGRAND, Limoges (FR); LEGRAND SNC, Limoges (FR)
(54) Zespół wspornika mocujący osprzęt elektryczny na korytku kablowym
-
- B1 (11) **193474** (41) 2000 12 04 8(51) **H02H 7/06**
(21) 333380 (22) 1999 05 24
(72) Fulczyk Marek, Bertsch Joachim
(73) ABB Sp. z o.o., Warszawa (PL)
(54) Układ zabezpieczenia ziemnozwarciowego uzwojenia stojana generatora
-
- B1 (11) **193324** (41) 2001 01 15 8(51) **H02H 9/00**
G05B 9/02
(21) 334356 (22) 1999 07 12
(72) Wróblewska Sylwia, Kuran Zygmunt, Tomczak Emil, Skrodzki Sławomir
(73) Instytut Energetyki, Warszawa (PL)
(54) Sposób i układ optymalizacji wyboru wartości nastaw układów zabezpieczeń elektroenergetycznych
-
- B1 (11) **193539** (41) 2001 02 12 8(51) **H02K 5/16**
(21) 334761 (22) 1999 08 02
(72) Jankisz Piotr, Dziok Kazimierz, Olszewski Dariusz
(73) ZELMER S.A., Rzeszów (PL)
(54) Silnik elektryczny małej mocy z łożyskiem oporowym
-
- B1 (11) **193498** (41) 2001 10 08 8(51) **H02M 5/10**
(21) 339397 (22) 2000 03 31
(72) Stryczewska Henryka Danuta, Janowski Tadeusz

(73) Politechnika Lubelska, Lublin (PL)
(54) Zasilacz reaktora plazmowego

B1 (11) **193613** (41) 2001 04 23 8(51) **H02P 25/08**
(21) 336173 (22) 1999 10 20
(72) Zarudzki Jacek, Grzegorski Janusz, Skotniczny Józef
(73) Akademia Górniczo-Hutnicza im. Stanisława Staszica, Kraków (PL)
(54) Sposób zasilania przełączalnego silnika reluktancyjnego

B1 (11) **193392** (41) 2000 07 03 8(51) **H03H 11/28**
H03J 7/02
H03L 7/08
H03B 5/24

(21) 337739 (22) 2000 01 05
(72) Riegiel Roman, Burski Tomasz
(73) RADMOR Spółka Akcyjna, Gdynia (PL)
(54) Układ połączenia przestrajanego napięciem generatora z cyfrową częścią syntezy częstotliwości

B1 (11) **193441** (41) 2003 05 05 8(51) **H03K 5/14**
H04L 7/04
H03M 9/00
G06F 5/06

(21) 350253 (22) 2001 10 22
(72) Arnold Krzysztof, Lange Krzysztof
(73) Politechnika Poznańska, Poznań (PL)
(54) Układ do programowanego opóźniania pakietu transmisji o przepływności 2048 kbit/s

B1 (11) **193442** (41) 2003 05 05 8(51) **H03K 5/14**
H04L 7/04
H03M 9/00
G06F 5/06

(21) 350254 (22) 2001 10 22
(72) Arnold Krzysztof, Lange Krzysztof
(73) Politechnika Poznańska, Poznań (PL)
(54) Układ programowanej linii opóźniającej dla binarnych ciągów danych

B1 (11) **193554** (41) 2001 11 19 8(51) **H03K 7/08**
(21) 340113 (22) 2000 05 12
(72) Malinowski Mariusz
(73) Politechnika Warszawska, Warszawa (PL); Malinowski Mariusz, Radom (PL)
(54) Modulator wektorowy szerokości impulsów przekształtnika

B1 (11) **193361** (41) 2003 11 03 8(51) **H03M 1/02**
(21) 353563 (22) 2002 04 22
(72) Płatonow Anatolij, Jędrzejewski Konrad
(73) Politechnika Warszawska, Warszawa (PL)
(54) Wieloprzebiegowy przetwornik analogowo-cyfrowy

B1 (11) **193376** (41) 2000 10 23 8(51) **H04L 12/00**
H04B 7/005

(21) 338385 (22) 1998 08 03
(30) 97 976885 1997 08 01 ZA
(86) 1998 08 03 PCT/GB98/02329
(87) 1999 02 11 WO99/07105, PCT Gazette nr 06/99
(72) Larsen Mark Sievert, Larsen James David
(73) SALBU RESEARCH AND DEVELOPMENT (PROPRIETARY) LIMITED, Pretoria (ZA)
(54) Sposób sterowania siecią komunikacyjną z wieloma stacjami i urządzenie komunikacyjne sterowane jako stacja w sieci komunikacyjnej z wieloma stacjami

B1 (11) **193427** (41) 2001 09 10 8(51) **H04N 7/16**
(21) 343941 (22) 1999 05 06

(30) 98IB 9800681 1998 05 07 WO
(86) 1999 05 06 PCT/IB99/00821
(87) 1999 11 11 WO99/57901, PCT Gazette nr 45/99
(72) Kudelski Andre, Sasselli Marco
(73) NAGRACARD S.A., Cheseaux-sur-Lausanne (CH)
(54) Sposób sterowania przesyłaniem informacji, system i odłączalny moduł oraz deszyfrujący odbiornik stanowiący część systemu odbioru płatnej telewizji

B1 (11) **193606** (41) 2000 06 19 8(51) **H04Q 7/20**
(21) 336413 (22) 1999 02 18
(30) 98 26903 1998 02 20 US
(86) 1999 02 18 PCT/US99/03524
(87) 1999 08 26 WO99/43169, PCT Gazette nr 34/99
(72) Hammer Kenneth W., Brenner Robert W. II
(73) GTE MOBILNET SERVICE CORP., Wilmington (US); GTE TELECOMMUNICATION SERVICES INCORPORATED, Wilmington (US)
(54) Sposób i system autoryzacji, trasowania i dostarczania transmisji

B1 (11) **193342** (41) 2000 04 25 8(51) **H05K 7/14**
H05K 9/00
(21) 335958 (22) 1999 10 12
(30) 98 98119344 1998 10 14 EP
(72) Kern Klaus, Joist Michael, Haag Volker
(73) Schroff GmbH, Straubenhardt (DE)
(54) Nośnik zespołu montażowego

INDEKS UDZIELONYCH PATENTÓW,
WEDŁUG SYMBOLI MKP

Symbol MKP	Nr patentu	Symbol MKP	Nr patentu		
1	2	1	2		
A01C	7/06	193421	A23D	7/015	193425
A01H	1/00	193489*	A23D	7/015	193423*
A01H	1/00	193522*	A23G	1/54	193496
A01N	25/30	193449	A23G	3/36	193550
A01N	57/20	193449*	A23G	3/56	193550*
A01N	51/00	193487	A23J	1/20	193409*
A01N	43/28	193487*	A23K	1/16	193617
A01N	25/02	193487*	A23K	1/175	193513
A01N	63/00	193620	A23K	1/16	193513*
A01N	59/24	193620*	A23L	1/30	193425*
A01N	59/12	193620*	A23L	1/16	193390
A01N	37/52	193553*	A23L	1/212	193627
A01N	43/40	193580*	A23L	1/275	193396
A01N	43/80	193573*	A23L	1/30	193423
A01P	13/00	193449*	A23L	1/40	193480
A01P	7/02	193487*	A23L	3/01	193445
A01P	7/04	193487*	A23L	3/40	193445*
A01P	1/00	193620*	A23P	1/12	193480*
A01P	3/00	193620*	A24B	3/12	193410
A22C	13/00	193549	A41D	27/06	193378
A22C	15/00	193610	A41G	3/00	193488
A22C	17/10	193610*	A42B	3/08	193330
A22C	13/00	193443*	A45D	34/04	193466
A23B	9/04	193445*	A46B	9/04	193461
A23C	11/02	193571	A47B	96/14	193523*
A23C	11/04	193571*	A47C	17/13	193501
A23C	7/04	193409	A47K	5/14	193402
A23C	9/14	193409*	A47K	5/00	193402*
A23C	9/146	193409*	A61B	18/02	193363

* Patent oznaczony więcej niż jednym symbolem klasyfikacyjnym. Ogłoszenie dotyczące tego patentu można znaleźć pod symbolem klasyfikacyjnym odpowiadającym numerowi bez gwiazdki.

1	2	1	2	1	2	1	2				
G05F	1/565	193436*	H01R	13/447	193591	193351	B65G	19/22	193416	C09C	1/58
G06F	1/00	193517	H01R	13/66	193540	193352	A61K	47/48	193417	C07C	29/14
G06F	21/24	193517*	H01R	13/66	193625	193353	A62B	23/00	193418	C08J	11/16
G06F	1/16	193619	H01R	9/24	193334	193354	E04F	21/16	193419	F23C	11/00
G06F	15/02	193619*	H01R	4/34	193334*	193355	F16C	33/10	193420	A61K	31/5025
G06F	9/46	193583	H01S	3/10	193511	193356	G11B	27/32	193421	A01C	7/06
G06F	15/16	193583*	H01T	1/14	193625*	193357	F21V	8/00	193422	G09F	11/29
G06F	5/06	193441*	H02B	13/055	193463*	193358	C07C	51/47	193423	A23L	1/30
G06F	5/06	193442*	H02B	1/052	193439	193359	B41M	3/14	193424	F41J	1/00
G06K	19/06	193359*	H02B	1/015	193439*	193360	C07D	213/65	193425	A23D	7/015
G06N	3/12	193335*	H02G	9/02	193544*	193361	H03M	1/02	193426	H01H	85/42
G06N	3/12	193344*	H02G	3/04	193457*	193362	D01D	4/02	193427	H04N	7/16
G06Q	20/00	193517*	H02G	3/10	193564	193363	A61B	18/02	193428	C07D	295/08
G09F	11/29	193422	H02H	7/06	193474	193364	A61N	1/04	193429	G01N	33/20
G09F	13/04	193422*	H02H	9/00	193324	193365	A61K	31/4196	193430	G01N	33/20
G09F	15/00	193422*	H02K	5/16	193539	193366	C07C	61/08	193431	F16H	7/00
G11B	20/10	193349	H02M	5/10	193498	193367	C07D	501/04	193432	H01J	23/34
G11B	27/036	193494	H02P	25/08	193613	193368	B61G	7/10	193433	H01J	23/34
G11B	27/32	193455	H03B	5/24	193392*	193369	G01M	15/12	193434	H01J	23/34
G11B	20/12	193455*	H03H	11/28	193392	193370	G01M	15/12	193435	H01J	23/34
G11B	27/32	193356	H03J	7/02	193392*	193371	E04H	12/08	193436	B05B	5/053
G11B	20/12	193356*	H03K	5/14	193441	193372	B29C	33/40	193437	B61B	3/00
G11B	7/00	193403	H03K	5/14	193442	193373	C04B	7/32	193438	C07D	417/04
G12B	21/00	193348*	H03K	7/08	193554	193374	G03C	5/00	193439	H02B	1/052
H01F	7/06	193325*	H03L	7/08	193392*	193375	A61K	45/06	193440	C07D	251/68
H01H	73/04	193465	H03M	9/00	193441*	193376	H04L	12/00	193441	H03K	5/14
H01H	77/10	193465*	H03M	9/00	193442*	193377	F16F	9/26	193442	H03K	5/14
H01H	85/42	193415	H03M	1/02	193361	193378	A41D	27/06	193443	B32B	27/32
H01H	85/42	193426	H04B	7/005	193376*	193379	E06B	3/96	193444	C07D	487/04
H01J	23/34	193432	H04L	29/06	193517*	193380	D01D	5/08	193445	A23L	3/01
H01J	23/09	193432*	H04L	7/04	193441*	193381	B60J	10/00	193446	C08F	8/42
H01J	23/34	193433	H04L	7/04	193442*	193382	B27K	3/15	193447	A61K	47/18
H01J	23/09	193433*	H04L	12/00	193376	193383	B23D	45/26	193448	C07C	211/46
H01J	37/32	193433*	H04M	1/725	193619*	193384	A61K	8/19	193449	A01N	25/30
H01J	23/34	193434	H04N	7/16	193427	193385	A61K	8/06	193450	C07D	471/04
H01J	23/09	193434*	H04Q	7/32	193619*	193386	C07D	219/02	193451	B65G	23/44
H01J	23/34	193435	H04Q	7/20	193606	193387	H01J	37/063	193452	A61K	31/74
H01J	23/09	193435*	H05B	6/78	193445*	193388	B23K	35/36	193453	A61K	31/74
H01J	37/063	193387	H05B	1/02	193547*	193389	B23K	35/22	193454	A61K	47/38
H01J	1/14	193387*	H05K	7/14	193342	193390	A23L	1/16	193455	G11B	27/32
H01P	5/00	193502	H05K	9/00	193342*	193391	C07K	5/023	193456	F23L	17/00
H01Q	1/12	193371*				193392	H03H	11/28	193457	F16L	11/15
						193393	A61K	31/7068	193458	C10L	10/04
						193394	C12N	15/12	193459	G01N	33/00
						193395	B61F	5/12	193460	F27D	1/12
						193396	A23L	1/275	193461	A46B	9/04
						193397	A61K	8/34	193462	C10G	1/10
						193398	A61K	31/675	193463	B01D	53/22
						193399	F16K	31/12	193464	A61K	41/00
						193400	C07C	15/04	193465	H01H	73/04
						193401	E06B	1/52	193466	A45D	34/04
						193402	A47K	5/14	193467	B28C	9/00
						193403	G11B	7/00	193468	C07D	471/14
						193404	A61K	8/02	193469	B23Q	3/06
						193405	A61K	31/435	193470	B23Q	3/06
						193406	C07D	501/22	193471	A61C	7/00
						193407	A61K	49/00	193472	A61C	17/08
						193408	F04B	9/12	193473	D01F	6/90
						193409	A23C	7/04	193474	H02H	7/06
						193410	A24B	3/12	193475	B65G	19/28
						193411	A61K	49/00	193476	C10L	1/04
						193412	B23K	11/24	193477	F23N	5/00
						193413	F16L	39/04	193478	A61K	31/70
						193414	A61K	38/13	193479	C07D	207/34
						193415	H01H	85/42	193480	A23L	1/40

INDEKS NUMEROWY
UDZIELONYCH PATENTÓW

Nr patentu	Symbol MKP	Nr patentu	Symbol MKP		
1	2	1	2		
193323	C07D	491/04	193337	C10M	169/04
193324	H02H	9/00	193338	B23K	35/362
193325	F15B	9/03	193339	C10L	1/188
193326	C01B	21/14	193340	F24D	19/08
193327	F16L	19/02	193341	C01B	21/09
193328	F16K	1/02	193342	H05K	7/14
193329	E21D	11/14	193343	C08G	12/12
193330	A42B	3/08	193344	C12Q	1/68
193331	E21F	15/00	193345	C09K	3/18
193332	A61K	31/55	193346	E21D	23/04
193333	F41H	3/02	193347	F23Q	7/12
193334	H01R	9/24	193348	G01B	21/00
193335	C12Q	1/68	193349	G11B	20/10
193336	F28D	20/02	193350	C08G	59/22

1	2	1	2	1	2	1	2
193481	C07C 311/58	193546	C07D 401/12	193611	F16L 47/02	193625	H01R 13/66
193482	C04B 35/565	193547	G05D 23/19	193612	F27D 9/00	193626	B67D 5/56
193483	C02F 1/46	193548	E04C 2/24	193613	H02P 25/08	193627	A23L 1/212
193484	C07D 405/12	193549	A22C 13/00	193614	C02F 1/44	193628	B65G 47/84
193485	C08L 83/12	193550	A23G 3/36	193615	A61K 8/25	193629	E02D 29/05
193486	B61F 3/16	193551	F24D 19/02	193616	C07D 471/14	193630	A61F 13/02
193487	A01N 51/00	193552	B60Q 1/46	193617	A23K 1/16	193631	C11D 3/395
193488	A41G 3/00	193553	C07C 259/18	193618	A61L 9/012	193632	F41J 5/08
193489	C12N 9/14	193554	H03K 7/08	193619	G06F 1/16	193633	C04B 35/565
193490	C21B 7/20	193555	E21B 43/27	193620	A01N 63/00	193634	C05B 17/00
193491	C23F 11/10	193556	A61K 31/426	193621	B01D 4/04	193635	C04B 5/00
193492	B23P 17/04	193557	E21B 43/27	193622	C07D 265/32	193636	E21F 7/00
193493	B23P 17/04	193558	E21B 43/27	193623	C25B 11/06	193637	E21C 25/16
193494	G11B 27/036	193559	E21B 43/27	193624	E21D 11/38	193638	E21B 43/00
193495	F28D 19/00	193560	E21B 43/27				
193496	A23G 1/54	193561	E21B 43/27				
193497	F25B 39/02	193562	E21B 43/27				
193498	H02M 5/10	193563	C07C 51/08				
193499	C07K 16/24	193564	H02G 3/10				
193500	B27K 3/50	193565	F23C 7/02				
193501	A47C 17/13	193566	C03C 1/00				
193502	H01P 5/00	193567	G01N 27/30				
193503	G01N 5/02	193568	F16F 9/05				
193504	C04B 35/10	193569	C10M 169/04				
193505	C04B 35/185	193570	A61C 15/04				
193506	C23F 15/00	193571	A23C 11/02				
193507	F23D 17/00	193572	E21B 10/44				
193508	B02C 25/00	193573	C07D 275/02				
193509	G01B 11/06	193574	A61L 29/16				
193510	C12P 17/06	193575	A61K 38/29				
193511	H01S 3/10	193576	E21C 35/22				
193512	C01D 3/26	193577	G01N 33/50				
193513	A23K 1/175	193578	E21F 7/00				
193514	C03C 3/093	193579	F01K 13/00				
193515	C03C 17/22	193580	C07D 211/22				
193516	F23D 11/04	193581	E21D 11/36				
193517	G06F 1/00	193582	C05F 7/00				
193518	C10J 3/22	193583	G06F 9/46				
193519	A63B 5/22	193584	F16K 7/12				
193520	A63B 5/22	193585	F24F 13/08				
193521	G01V 1/16	193586	G01R 27/02				
193522	C12N 9/14	193587	C04B 35/14				
193523	E04B 1/58	193588	B01F 7/06				
193524	E04G 7/30	193589	A61K 31/5375				
193525	F16D 23/06	193590	B65G 23/44				
193526	B65D 30/24	193591	H01R 13/447				
193527	C07F 7/08	193592	C07H 21/00				
193528	B01D 17/028	193593	F04C 2/02				
193529	F23G 7/06	193594	G01F 3/08				
193530	A62C 3/07	193595	C01F 11/00				
193531	A62C 37/11	193596	G01N 25/18				
193532	B22D 17/20	193597	C01G 28/00				
193533	B32B 15/01	193598	G01B 17/02				
193534	A61K 31/53	193599	C23C 14/38				
193535	A61K 31/535	193600	F23Q 2/28				
193536	B65D 5/18	193601	D21H 23/76				
193537	B65D 5/32	193602	F01N 3/28				
193538	C22F 1/08	193603	A61K 8/03				
193539	H02K 5/16	193604	F16B 7/22				
193540	H01R 13/66	193605	C03C 17/36				
193541	C07C 255/04	193606	H04Q 7/20				
193542	B65G 23/00	193607	C03B 85/02				
193543	E21D 15/60	193608	F04D 13/02				
193544	B29C 65/00	193609	C10M 169/04				
193545	C10M 169/04	193610	A22C 15/00				

37

TŁUMACZENIA PATENTÓW EUROPEJSKICH

Poniższe zestawienie zawiera kolejno: kod rodzaju tłumaczenia patentu europejskiego chronionego na terytorium Rzeczypospolitej Polskiej, datę publikacji o udzieleniu lub zmianie patentu europejskiego, rok wydania i numer Europejskiego Biuletynu Patentowego, w którym ogłoszono o udzieleniu lub zmianie patentu, numer patentu europejskiego.

T3 (97) 04 10 2006	2006/40	EP 1464241 B1
T3 (97) 27 09 2006	2006/39	EP 1471160 B1
T3 (97) 04 10 2006	2006/40	EP 1471265 B1
T3 (97) 13 09 2006	2006/37	EP 1477620 B1
T3 (97) 04 10 2006	2006/40	EP 1479284 B1
T3 (97) 04 10 2006	2006/40	EP 1479482 B1
T3 (97) 20 09 2006	2006/38	EP 1479864 B1
T3 (97) 20 09 2006	2006/38	EP 1481995 B1
T3 (97) 03 01 2007	2007/01	EP 1488781 B1
T3 (97) 27 09 2006	2006/39	EP 1491702 B1
T3 (97) 27 09 2006	2006/39	EP 1498603 B1
T3 (97) 13 09 2006	2006/37	EP 1502500 B1
T3 (97) 04 10 2006	2006/40	EP 1502715 B1
T3 (97) 25 10 2006	2006/43	EP 1502814 B1
T3 (97) 04 10 2006	2006/40	EP 1516996 B1
T3 (97) 30 08 2006	2006/35	EP 1524168 B1
T3 (97) 27 09 2006	2006/39	EP 1525925 B1
T3 (97) 18 10 2006	2006/42	EP 1527900 B1
T3 (97) 25 10 2006	2006/43	EP 1541448 B1
T3 (97) 27 09 2006	2006/39	EP 1561955 B1
T3 (97) 13 09 2006	2006/37	EP 1570929 B1
T3 (97) 13 09 2006	2006/37	EP 1574304 B1
T3 (97) 22 11 2006	2006/47	EP 1577185 B1
T3 (97) 06 09 2006	2006/36	EP 1580077 B1
T3 (97) 20 12 2006	2006/51	EP 1584745 B1
T3 (97) 06 09 2006	2006/36	EP 1595991 B1
T3 (97) 26 07 2006	2006/30	EP 1601818 B1
T3 (97) 20 09 2006	2006/38	EP 1601898 B1
T3 (97) 20 09 2006	2006/38	EP 1609035 B1
T3 (97) 20 09 2006	2006/38	EP 1611063 B1
T3 (97) 27 09 2006	2006/39	EP 1611184 B1
T3 (97) 16 08 2006	2006/33	EP 1611652 B1
T3 (97) 15 11 2006	2006/46	EP 1611998 B1
T3 (97) 23 08 2006	2006/34	EP 1612160 B1
T3 (97) 04 10 2006	2006/40	EP 1613375 B1
T3 (97) 27 12 2006	2006/52	EP 1613865 B1
T3 (97) 04 10 2006	2006/40	EP 1614333 B1
T3 (97) 27 09 2006	2006/39	EP 1617834 B1

T3 (97) 27 09 2006	2006/39	EP 1617992 B1
T3 (97) 04 10 2006	2006/40	EP 1621640 B1
T3 (97) 04 10 2006	2006/40	EP 1625367 B1
T3 (97) 13 09 2006	2006/37	EP 1626726 B1
T3 (97) 08 11 2006	2006/45	EP 1627170 B1
T3 (97) 20 09 2006	2006/38	EP 1628818 B1
T3 (97) 30 08 2006	2006/35	EP 1631148 B1
T3 (97) 27 09 2006	2006/39	EP 1631151 B1
T3 (97) 25 10 2006	2006/43	EP 1631652 B1
T3 (97) 11 10 2006	2006/41	EP 1631654 B1
T3 (97) 20 09 2006	2006/38	EP 1641769 B1
T3 (97) 18 10 2006	2006/42	EP 1648741 B1
T3 (97) 04 10 2006	2006/40	EP 1651384 B1
T3 (97) 27 12 2006	2006/52	EP 1653963 B1
T3 (97) 02 11 2006	2006/44	EP 1654240 B1

38

DECYZJE O ODMOWIE UDZIELENIA PATENTU (wydane po ogłoszeniu o zgłoszeniu)

Poniższe zestawienie zawiera kolejno: numer zgłoszenia wynalazku oraz numer i rok wydania Biuletynu Urzędu Patentowego, w którym zgłoszenie zostało ogłoszone (dla zgłoszeń wydzielonych umieszczono w nawiasie numer zgłoszenia macierzystego).

324919	18/1998	338511	23/2000
326023	23/1998	338580	23/2000
327624	03/1999	338619	17/2000
327769	03/2000	338679	24/2000
327905 ^{u)}	04/2000	339009	25/2000
327907 ^{u)}	04/2000	339149	07/2001
327910 ^{u)}	04/2000	339176	25/2000
327911	04/2000	339186	25/2000
328121	05/1999	339235 ^{u)}	21/2001
328525	06/1999	339259	25/2000
328935	08/1999	339289	25/2000
329232	09/1999	339299	25/2000
329450	09/1999	339451	26/2000
329454	09/1999	339669	01/2001
329494	10/1999	339740	01/2001
329911	12/1999	339885	23/2000
330619	14/1999	340162	24/2001
331937	17/1999	340255	03/2001
332156	18/1999	340524	25/2001
332223	21/2000	340554	04/2001
332948	23/2000	340587	04/2001
332994	23/2000	340726	05/2001
333808	26/1999	341014	01/2002
333893	01/2000	341233	07/2001
334592	03/2000	341703	09/2001
334603	02/2000	342399	12/2001
334693 ^{u)}	04/2001	342458	06/2001
334831	04/2000	342597	13/2001
335224	06/2000	342666	14/2001
335314	06/2001	342797	08/2002
335324	17/2000	343374	17/2001
335354	09/2000	343383	08/2001
336508	11/2001	343487	18/2001
337335	17/2000	343567	18/2001
337336	17/2000	343808	11/2002
337527	18/2000	343919	11/2001
337645	18/2000	344093	25/2001
337754	19/2000	344157	21/2001
337942	19/2000	344206	11/2001
337958	16/2001	344420	13/2002
338337	22/2000	344434	13/2002
338355	22/2000	344682	24/2001

344719	14/2002	348719	12/2002
344836	24/2001	348810	13/2002
345041	24/2001	348916	13/2002
345149	25/2001	349097	14/2002
345187	25/2001	349216	14/2002
345191	25/2001	349438	16/2002
345448	26/2001	350726	02/2003
345949	02/2002	352182	16/2003
346758	05/2002	354658	03/2004
346840	05/2002	355323	03/2004
346860	06/2002	358570	16/2004
347237	07/2002	361432 ^{u)}	03/2005
347691	09/2002	364699	25/2004
347742	09/2002	366242	02/2005
348580	12/2002	371330(339004)	25/2000
348673	12/2002		

^{u)} zgłoszenie będzie rozpatrywane jako zgłoszenie wzoru użytkowego

39

DECYZJE O UMORZENIU POSTĘPOWANIA (wydane po ogłoszeniu o zgłoszeniu)

Poniższe zestawienie zawiera kolejno: numer zgłoszenia wynalazku oraz numer i rok wydania Biuletynu Urzędu Patentowego, w którym zgłoszenie zostało ogłoszone (dla zgłoszeń wydzielonych umieszczono w nawiasie numer zgłoszenia macierzystego).

318574	18/1998	338732	24/2000
326545	25/1998	338790	24/2000
326648	25/1998	338916	24/2000
328144	05/1999	339148	07/2001
328286	05/1999	339462	26/2000
328910	08/1999	340147	24/2001
329675	11/1999	340908	06/2001
331091	13/1999	341218	07/2001
331576	17/1999	341349	08/2001
332101	20/2000	341818	10/2001
332890	23/1999	341959	10/2001
333487	25/2000	342807	14/2001
333488	25/2000	342933	15/2001
333614 ^{u)}	26/2000	343444	17/2001
333763	26/1999	343842	19/2001
334140	01/2001	344520	23/2001
334578	03/2001	345068	25/2001
334699	04/2000	346872	06/2002
335233	08/2000	348598	12/2002
335263	06/2001	349613	17/2002
335355	09/2000	349963	22/2002
336571	14/2000	350544	26/2002
336777	12/2001	350555	26/2002
337370	17/2000	353932	25/2003
338177	21/2000	354454	01/2004
338281	17/2001	362047	/
338464	17/2000		

^{u)} zgłoszenie będzie rozpatrywane jako zgłoszenie wzoru użytkowego

40

DECYZJE STWIERDZAJĄCE WYGAŚNIĘCIE DECYZJI O UDZIELENIU PATENTU

Poniższe zestawienie zawiera kolejno: numer zgłoszenia wynalazku oraz numer i rok wydania Biuletynu Urzędu Patentowego, w którym zgłoszenie zostało ogłoszone (dla zgłoszeń wydzielonych umieszczono w nawiasie numer zgłoszenia macierzystego).

323688	13/1999	330483	14/2000
329747	11/2000	331270	08/2000

332059	20/2000	337587	14/2001
332492	15/1999	337630	14/2001
332834	23/2000	338489	18/2001
333687	25/1999	338490	18/2001
334178	02/2001	338805	24/2000
334260	02/2001	343623	18/2001
334759	04/2000	344285	22/2001
335390	06/2001	345001	24/2001
335716	08/2001	347763	25/2002
336276	10/2001	353007	19/2003
336515	11/2000	355722	10/2004
336683	11/2001		

41

WPISY I ZMIANY W REJESTRZE PATENTOWYM (nieuwzględnione w innych samodzielnych ogłoszeniach)

Poniższe zestawienie zawiera kolejno: kod rodzaju patentu, numer patentu, datę wpisu, oznaczenie rubryki, w której dokonano wpisu lub zmiany oraz treść wpisu. Poszczególne rubryki rejestru patentowego zawierają następujące dane:

rubryka A - nazwisko i imię albo nazwa, miejsce zamieszkania albo siedziba uprawnionego z patentu (miejscowość, kraj) oraz numer identyfikacji podatkowej NIP, a także numer PESEL albo numer identyfikacyjny REGON, o ile zgłaszający je wskazał,

rubryka B - tytuł wynalazku,

rubryka C - nazwisko i imię twórcy wynalazku oraz jego miejsce zamieszkania (miejscowość, kraj),

rubryka D - prawa ograniczające patent,

rubryka E - wpisy uzupełniające stan prawny patentu (w szczególności patenty dodatkowe, zamiana patentu dodatkowego na patent), a także numer dodatkowego prawa ochronnego, data pierwszego zezwolenia na wprowadzenie produktu na rynek w Rzeczypospolitej Polskiej i Unii Europejskiej oraz oznaczenie organu, który wydał zezwolenie,

rubryka F - wnioski o unieważnienie i sprzeciwy, wnioski o udzielenie dodatkowego prawa ochronnego oraz decyzje dotyczące danego patentu,

rubryka G - data unieważnienia lub data i przyczyna wygaśnięcia patentu, a także data stwierdzenia wygaśnięcia decyzji o udzieleniu dodatkowego prawa ochronnego lub data unieważnienia albo data i przyczyna wygaśnięcia dodatkowego prawa ochronnego.

Uwaga: Publikacji podlegają: zmiana uprawnionego, twórcy, zmiana nazwy uprawnionego, prawa ograniczające patent, sprostowania istotnych pomyłek.

(B1) **167120** 2006 11 15 A. Wprowadzono zmianę uprawnionego przez wykreślenie wpisu: PIPELIFE ROHRSYSTEME GESELLSCHAFT M.B.H., Krems, Austria i dokonanie wpisu: PIPELIFE Rohrsysteme GesmbH & Co Nfg KG, Wiener Neudorf, Austria.

(B1) **167120** 2006 11 15 A. Wprowadzono zmianę nazwy uprawnionego przez wykreślenie wpisu: PIPELIFE Rohrsysteme GesmbH & Co Nfg KG, Wiener Neudorf, Austria i dokonanie wpisu: PIPELIFE Austria GmbH & Co KG, Wiener Neudorf.

(B1) **171925** 2006 11 21 A. Wprowadzono zmianę uprawnionego przez wykreślenie wpisu: ORTHOFIX INTERNATIONAL B.V., Amsterdam, Holandia i dokonanie wpisu: ORTHOFIX S.R.L., Busso-lengo, Włochy.

(B1) **173834** 2006 11 29 D. Dokonano wpisu: „W dniu 14 października 2005 r. zawarto umowę licencyjną pełną, niewyłączną na korzystanie z wynalazku od dnia 14 października 2005 r. z Zakładem Elementów Wibrozolacyjnych „WIBROTECH”, Żarki, Polska na czas trwania patentu w mocy.”

(B1) **174209** 2006 11 15 A. Wprowadzono zmianę uprawnionego przez wykreślenie wpisu: ARBEL FAUVET RAIL S.A., Douai, Francja i dokonanie wpisu: ARBEL FAUVET RAIL S.A., Douai, Francja; TRANSNUCLEAIRE S.A., Montigny le Bretonneux, Francja.

(B1) **174209** 2006 11 15 A. Wprowadzono zmianę nazwy drugiego uprawnionego przez wykreślenie wpisu: ARBEL FAUVET RAIL S.A., Douai, Francja; TRANSNUCLEAIRE S.A., Montigny le Bretonneux, Francja i dokonanie wpisu: ARBEL FAUVET RAIL S.A., Douai, Francja; COGEMA LOGISTICS S.A., Montigny le Bretonneux, Francja.

(B1) **174588** 2006 11 22 A. Wprowadzono zmianę nazwy uprawnionego przez wykreślenie wpisu: Innovene Manufacturing Belgium N.V., Antwerpen, Belgia i dokonanie wpisu: INEOS MANUFACTURING BELGIUM NV, Antwerpia, Belgia.

(B1) **175254** 2006 11 29 A. Wprowadzono zmianę uprawnionego przez wykreślenie wpisu: Instytut Przemysłu Organicznego, Warszawa, Polska; Wojskowy Instytut Chemii i Radiometrii, Warszawa, Polska i dokonanie wpisu: Wojskowy Instytut Chemii i Radiometrii, Warszawa, Polska 010156326

(B1) **178047** 2006 11 21 A. Wprowadzono zmianę uprawnionego przez wykreślenie wpisu: ORTHOFIX INTERNATIONAL B.V., Amsterdam, Holandia i dokonanie wpisu: ORTHOFIX S.R.L., Busso-lengo, Włochy.

(B1) **180326** 2006 11 15 A. Wprowadzono zmianę uprawnionego przez wykreślenie wpisu: METRONIC GERÄTEBAU GMBH & CO., Veitshöchheim, Niemcy i dokonanie wpisu: METRONIC Aktiengesellschaft, Veitshöchheim, Niemcy.

(B1) **180326** 2006 11 15 A. Wprowadzono zmianę nazwy uprawnionego przez wykreślenie wpisu: METRONIC Aktiengesellschaft, Veitshöchheim, Niemcy i dokonanie wpisu: KBA-METRONIC Aktiengesellschaft, Veitshöchheim, Niemcy.

(B1) **180386** 2006 11 21 A. Wprowadzono zmianę uprawnionego przez wykreślenie wpisu: ORTHOFIX INTERNATIONAL B.V., Amsterdam, Holandia i dokonanie wpisu: ORTHOFIX S.R.L., Busso-lengo, Włochy.

(B1) **183971** 2006 11 15 A. Wprowadzono zmianę uprawnionego przez wykreślenie wpisu: LENKO L. NILSSON, Östersund, Szwecja i dokonanie wpisu: LENKO SNOW AB, Östersund, Szwecja.

(B1) **184453** 2006 11 15 A. Wprowadzono zmianę nazwy uprawnionego przez wykreślenie wpisu: COÖPERATIEVE VERKOOP-EN PRODUCTIEVERENIGING VAN AARDAPPELMEEL EN DERIVATEN AVEBE B.A., Veendam, Holandia i dokonanie wpisu: Coöperatie AVEBE U.A., Veendam, Holandia.

(B1) **186573** 2006 11 22 A. Wprowadzono zmianę nazwy uprawnionego przez wykreślenie wpisu: Innovene Manufacturing Belgium N.V., Antwerpen, Belgia i dokonanie wpisu: INEOS MANUFACTURING BELGIUM NV, Antwerpia, Belgia.

(B1) **187098** 2006 11 15 A. Wprowadzono zmianę nazwy uprawnionego przez wykreślenie wpisu: DIABACT AB, Holmvägen 22, S-756 61 Uppsala, Szwecja i dokonanie wpisu: OREXO AB, Uppsala, Szwecja.

(B1) **187354** 2006 11 15 A. Wprowadzono zmianę nazwy uprawnionego przez wykreślenie wpisu: COÖPERATIEVE VERKOOP-EN PRODUCTIEVERENIGING VAN AARDAPPELMEEL EN DERIVATEN AVEBE B.A., Beneden Oosterdiep 27, NL-9641 JA Veendam, Holandia i dokonanie wpisu: Coöperatie AVEBE U.A., Veendam, Holandia.

(B1) **188751** 2006 11 22 A. Wprowadzono zmianę nazwy uprawnionego przez wykreślenie wpisu: Innovene Manufacturing Belgium N.V., Antwerpen, Belgia i dokonanie wpisu: INEOS MANUFACTURING BELGIUM NV, Antwerpia, Belgia.

(B1) **189706** 2006 11 29 A. Wprowadzono zmianę uprawnionego przez wykreślenie wpisu: EUROTECNICA GROUP S.A. SWISS BRANCH, Dufourstrasse 153, CH-2502 Biel, Szwajcaria i dokonanie

wpisu: EUROTECNICA MELAMINE – Luxembourg – Zweigniederlassung in Ittigen, Ittigen, Szwajcaria.

(B1) **189772** 2006 11 29 A. Wprowadzono zmianę uprawnionego przez wykreślenie wpisu: Piękoś Ryszard, ul. Chłopska 10-C-13, 80-339 Gdańsk, Polska; Teodorczyk Jacek, ul. Bitwy Oliwskiej 14/12, 80-339 Gdańsk, Polska i dokonanie wpisu: Piękoś Ryszard, Gdańsk, Polska; Teodorczyk Jacek, Gdańsk, Polska; Akademia Medyczna w Gdańsku, Gdańsk, Polska.

(B1) **191332** 2006 11 22 A. Wprowadzono zmianę nazwy uprawnionego przez wykreślenie wpisu: HALBERG ENTWÄSSERUNGSSYSTEME GMBH, Saarbrücken, Niemcy i dokonanie wpisu: Saint-Gobain HES GmbH, Saarbrücken, Niemcy.

(B1) **191982** 2006 11 22 A. Wprowadzono zmianę nazwy uprawnionego przez wykreślenie wpisu: SCHÜMANN SASOL GMBH, Hamburg, Niemcy i dokonanie wpisu: Sasol Wax GmbH, Hamburg, Niemcy.

(B1) **192012** 2006 11 29 A. Wprowadzono zmianę uprawnionego przez wykreślenie wpisu: TECHNISCHE UNIVERSITÄT MÜNCHEN LEHRSTUHL FÜR THERMISCHE KRAFTANLAGEN, Monachium, Niemcy i dokonanie wpisu: BioAge GmbH, Freising, Niemcy.

(B1) **192015** 2006 11 29 A. Wprowadzono zmianę uprawnionego przez wykreślenie wpisu: Staniuk Jacek, Słupsk, Polska i dokonanie wpisu: „STAKO” spółka jawna, Irena, Marek, Jacek Staniuk, Słupsk, Polska.

(B1) **192236** 2006 11 28 A. Wprowadzono zmianę uprawnionego przez wykreślenie wpisu: BERG ELECTRONICS MANUFACTURING B.V., Hertogenbosch, Holandia i dokonanie wpisu: FCI, Versailles, Francja.

(B1) **192297** 2006 11 29 A. Wprowadzono zmianę uprawnionego przez wykreślenie wpisu: COLSON ENGINEERING LIMITED, Swindon, Wielka Brytania i dokonanie wpisu: The Explosion Safety Technology Co Limited, Aylesbury, Wielka Brytania.

(B1) **192425, 192431, 192432, 192534** 2006 11 28 A. Wprowadzono zmianę uprawnionego przez wykreślenie wpisu: BERG ELECTRONICS MANUFACTURING B.V., AV'S-Hertogenbosch, Holandia i dokonanie wpisu: FCI, Versailles, Francja.

(B1) **193002** 2006 11 29 A. Wprowadzono zmianę uprawnionego przez wykreślenie wpisu: BARTEC Componenten und Systeme GmbH, Bad Mergentheim, Niemcy i dokonanie wpisu: BARTEC GmbH, Bad Mergentheim, Niemcy.

42

DECYZJE O WYGAŚNIĘCIU PATENTU

Poniższe zestawienie zawiera kolejno: kod rodzaju patentu, numery patentów, które wygasły na podstawie art. 90 ust. 1 pkt 2 - 4 ustawy z dnia 30.06.2000 r. - Prawo własności przemysłowej oraz datę wygaśnięcia patentu.

(B1) 163851	2005 09 28	(B1) 173140	2005 04 30
(B1) 166474	2004 03 19	(B1) 173148	2005 04 30
(B1) 167147	2004 04 06	(B1) 173174	2004 02 18
(B1) 168630	2004 11 10	(B1) 173367	2005 02 05
(B1) 168656	2004 08 20	(B1) 174335	2005 02 05
(B1) 168945	2005 03 25	(B1) 174450	2005 07 29
(B1) 169450	2004 08 07	(B1) 174519	2005 04 25
(B1) 169550	2005 02 09	(B1) 174667	2005 02 10
(B1) 169787	2004 01 13	(B1) 174774	2005 02 03
(B1) 170075	2005 09 11	(B1) 174865	2005 04 13
(B1) 170681	2005 02 22	(B1) 175302	2005 08 13
(B1) 172429	2005 02 11	(B1) 175345	2005 01 13
(B1) 170924	2005 04 07	(B1) 175381	2005 02 15
(B1) 172232	2005 03 04	(B1) 175389	2005 04 24
(B1) 172388	2005 03 03	(B1) 175407	2005 01 11
(B1) 172405	2005 03 10	(B1) 175501	2005 02 01

(B1) 175516	2005 01 23	(B1) 178331	2005 01 30
(B1) 175523	2005 01 31	(B1) 178377	2005 03 24
(B1) 175541	2005 02 10	(B1) 178394	2005 02 06
(B1) 175593	2005 01 26	(B1) 178424	2005 01 12
(B1) 175658	2005 01 24	(B1) 178438	2005 02 06
(B1) 175673	2005 01 19	(B1) 178569	2005 01 17
(B1) 175701	2005 04 25	(B1) 178572	2005 01 24
(B1) 175748	2005 01 20	(B1) 178579	2005 01 23
(B1) 175770	2005 03 06	(B1) 178608	2005 02 22
(B1) 175776	2005 04 14	(B1) 178655	2005 03 28
(B1) 175792	2005 01 13	(B1) 178714	2004 04 22
(B1) 175798	2005 03 01	(B1) 178715	2005 01 10
(B1) 175828	2005 03 20	(B1) 178761	2005 03 21
(B1) 175866	2005 02 27	(B1) 178787	2005 01 27
(B1) 175916	2005 02 17	(B1) 178520	2005 03 03
(B1) 175919	2005 01 19	(B1) 178901	2005 02 22
(B1) 175965	2003 06 19	(B1) 178913	2005 04 24
(B1) 175982	2005 09 30	(B1) 178930	2005 02 10
(B1) 176004	2005 04 04	(B1) 178935	2005 03 28
(B1) 176039	2005 02 20	(B1) 178970	2005 02 15
(B1) 176074	2005 02 27	(B1) 179020	2005 02 27
(B1) 176130	2005 04 21	(B1) 179038	2005 03 24
(B1) 176157	2005 01 26	(B1) 179054	2005 02 07
(B1) 176164	2005 04 14	(B1) 179077	2005 01 03
(B1) 176180	2005 02 08	(B1) 179078	2005 04 27
(B1) 176242	2005 03 28	(B1) 179093	2005 02 01
(B1) 176318	2005 04 05	(B1) 179149	2005 02 23
(B1) 176352	2005 04 05	(B1) 179260	2005 03 21
(B1) 176439	2005 02 14	(B1) 179285	2005 02 15
(B1) 176453	2005 02 16	(B1) 179327	2005 04 12
(B1) 176466	2005 03 16	(B1) 179345	2005 01 03
(B1) 176475	2005 02 06	(B1) 179359	2005 03 15
(B1) 176509	2005 03 02	(B1) 179392	2005 03 10
(B1) 176570	2005 01 26	(B1) 179405	2005 02 17
(B1) 176616	2005 03 07	(B1) 179465	2005 03 15
(B1) 176684	2005 03 30	(B1) 179491	2005 02 13
(B1) 176685	2005 03 07	(B1) 179638	2005 03 14
(B1) 176702	2005 04 21	(B1) 179694	2005 04 14
(B1) 176709	2005 01 20	(B1) 179797	2005 05 28
(B1) 176731	2005 01 05	(B1) 179854	2005 04 26
(B1) 176748	2005 01 19	(B1) 179928	2005 03 28
(B1) 176848	2005 04 20	(B1) 179953	2004 05 22
(B1) 176857	2005 04 27	(B1) 180009	2005 03 24
(B1) 176882	2005 03 09	(B1) 180100	2004 01 22
(B1) 176912	2005 01 27	(B1) 180173	2005 04 26
(B1) 176960	2005 02 06	(B1) 180457	2005 01 30
(B1) 176969	2005 04 27	(B1) 180517	2004 05 14
(B1) 176974	2005 04 12	(B1) 180523	2005 03 31
(B1) 177015	2005 01 23	(B1) 180632	2004 08 06
(B1) 177044	2005 03 18	(B1) 180672	2005 03 14
(B1) 177084	2005 03 30	(B1) 180746	2005 04 25
(B1) 177091	2005 02 17	(B1) 180781	2005 04 21
(B1) 177093	2005 02 07	(B1) 180845	2005 07 06
(B1) 177215	2005 04 07	(B1) 180846	2005 04 25
(B1) 177223	2005 02 15	(B1) 180882	2004 06 19
(B1) 177254	2005 12 06	(B1) 180945	2005 01 09
(B1) 177377	2005 01 20	(B1) 180962	2005 03 21
(B1) 177397	2005 01 03	(B1) 180972	2005 01 24
(B1) 177451	2005 01 03	(B1) 180994	2005 01 03
(B1) 177511	2005 03 24	(B1) 181095	2005 01 16
(B1) 177646	2005 01 20	(B1) 181117	2005 03 18
(B1) 177677	2005 04 19	(B1) 181123	2005 01 02
(B1) 177756	2005 04 04	(B1) 181138	2005 01 13
(B1) 178004	2005 04 11	(B1) 181168	2005 03 03
(B1) 178098	2005 03 17	(B1) 181186	2005 01 02
(B1) 178105	2005 01 19	(B1) 181270	2005 02 16
(B1) 178273	2005 02 02	(B1) 181272	2005 04 28

(B1) 181286	2005 02 19	(B1) 182628	2005 04 07	(B1) 183677	2005 04 15	(B1) 185136	2005 02 21
(B1) 181452	2005 01 09	(B1) 182657	2005 03 10	(B1) 183700	2005 04 18	(B1) 185140	2005 04 15
(B1) 181460	2005 01 29	(B1) 182663	2005 03 12	(B1) 183709	2005 04 08	(B1) 185182	2005 03 25
(B1) 181469	2005 04 09	(B1) 182669	2005 01 11	(B1) 183725	2005 03 26	(B1) 185262	2005 03 03
(B1) 181539	2005 02 27	(B1) 182684	2005 04 08	(B1) 183768	2005 04 02	(B1) 185284	2005 03 03
(B1) 181565	2004 10 03	(B1) 182702	2005 02 18	(B1) 183803	2005 04 23	(B1) 185292	2005 04 02
(B1) 181572	2005 02 03	(B1) 182718	2005 03 27	(B1) 183816	2005 04 25	(B1) 185322	2005 02 18
(B1) 181575	2005 02 18	(B1) 182721	2005 02 10	(B1) 183884	2005 04 17	(B1) 185335	2005 02 06
(B1) 181598	2005 02 03	(B1) 182733	2005 02 10	(B1) 183894	2005 03 11	(B1) 185401	2005 04 10
(B1) 181603	2005 02 27	(B1) 182753	2005 04 04	(B1) 183908	2005 01 20	(B1) 185416	2005 03 12
(B1) 181611	2005 01 31	(B1) 182757	2005 02 16	(B1) 183909	2005 03 24	(B1) 185458	2005 04 23
(B1) 181639	2005 03 03	(B1) 182759	2005 03 04	(B1) 183918	2005 01 23	(B1) 185497	2005 02 27
(B1) 181651	2005 03 03	(B1) 182778	2005 01 30	(B1) 183923	2005 04 26	(B1) 185581	2005 01 17
(B1) 181677	2005 03 19	(B1) 182805	2005 02 06	(B1) 183934	2005 03 13	(B1) 185582	2005 04 03
(B1) 181678	2005 04 21	(B1) 182808	2005 01 14	(B1) 183942	2005 04 14	(B1) 185588	2005 01 07
(B1) 181737	2005 04 08	(B1) 182829	2005 01 13	(B1) 183981	2005 02 18	(B1) 185589	2005 01 13
(B1) 181748	2005 01 23	(B1) 182844	2005 04 15	(B1) 183982	2005 02 05	(B1) 185617	2005 02 28
(B1) 181784	2005 01 10	(B1) 182846	2005 04 07	(B1) 184008	2005 01 09	(B1) 185710	2005 03 23
(B1) 181789	2005 03 10	(B1) 182852	2005 03 24	(B1) 184017	2005 03 26	(B1) 185719	2005 04 10
(B1) 181796	2005 03 05	(B1) 182853	2005 01 24	(B1) 184034	2005 04 25	(B1) 185720	2005 03 10
(B1) 181798	2005 02 12	(B1) 182863	2005 02 07	(B1) 184049	2005 03 04	(B1) 185721	2005 03 14
(B1) 181842	2005 02 05	(B1) 182891	2005 03 12	(B1) 184087	2005 04 18	(B1) 185754	2005 02 28
(B1) 181859	2005 03 10	(B1) 182936	2005 02 26	(B1) 184164	2005 04 17	(B1) 185755	2005 02 28
(B1) 181863	2005 03 10	(B1) 182947	2005 02 03	(B1) 184187	2005 01 24	(B1) 185959	2005 04 25
(B1) 181866	2005 03 09	(B1) 182948	2005 03 28	(B1) 184202	2005 02 28	(B1) 185964	2005 04 25
(B1) 181875	2005 03 12	(B1) 183028	2005 01 24	(B1) 184221	2005 02 03	(B1) 185981	2005 03 27
(B1) 181967	2005 03 28	(B1) 183031	2005 03 10	(B1) 184224	2005 02 27	(B1) 186058	2005 02 11
(B1) 181932	2005 02 21	(B1) 183035	2005 04 08	(B1) 184249	2005 02 03	(B1) 186068	2005 01 16
(B1) 181937	2005 01 03	(B1) 183036	2005 04 09	(B1) 184356	2005 04 10	(B1) 186085	2004 03 15
(B1) 181940	2005 02 25	(B1) 183038	2005 04 19	(B1) 184359	2005 01 17	(B1) 186173	2005 03 07
(B1) 181979	2004 04 19	(B1) 183068	2005 01 17	(B1) 184362	2005 02 20	(B1) 186181	2005 01 13
(B1) 181995	2005 01 31	(B1) 183084	2005 03 21	(B1) 184384	2005 04 02	(B1) 186182	2005 01 13
(B1) 182013	2005 01 30	(B1) 183117	2005 04 28	(B1) 184418	2005 02 18	(B1) 186183	2005 01 13
(B1) 182046	2005 03 10	(B1) 183203	2005 04 01	(B1) 184477	2005 04 22	(B1) 186187	2005 04 04
(B1) 182049	2005 04 23	(B1) 183205	2005 04 09	(B1) 184482	2005 01 10	(B1) 186188	2005 04 07
(B1) 182085	2005 04 14	(B1) 183208	2005 04 22	(B1) 184496	2005 03 07	(B1) 186191	2004 02 22
(B1) 182087	2005 04 29	(B1) 183273	2005 04 30	(B1) 184513	2005 01 16	(B1) 186213	2003 10 26
(B1) 182104	2005 03 03	(B1) 183289	2005 02 12	(B1) 184524	2005 02 14	(B1) 186229	2004 11 04
(B1) 182106	2005 03 20	(B1) 183294	2005 04 03	(B1) 184536	2005 03 10	(B1) 186232	2005 02 20
(B1) 182109	2005 04 29	(B1) 183313	2005 03 11	(B1) 184580	2005 03 20	(B1) 186236	2005 04 30
(B1) 182143	2005 01 16	(B1) 183316	2005 03 17	(B1) 184585	2005 02 12	(B1) 186243	2004 01 10
(B1) 182148	2005 04 16	(B1) 183341	2005 03 11	(B1) 184589	2005 02 11	(B1) 186293	2003 09 23
(B1) 182155	2005 04 04	(B1) 183349	2005 03 11	(B1) 184609	2005 01 31	(B1) 186344	2005 03 13
(B1) 182244	2005 01 03	(B1) 183350	2005 04 30	(B1) 184613	2005 02 26	(B1) 186345	2005 04 04
(B1) 182252	2005 03 04	(B1) 183361	2005 04 19	(B1) 184622	2005 04 21	(B1) 186402	2004 12 16
(B1) 182282	2005 03 27	(B1) 183403	2005 04 03	(B1) 184630	2005 02 08	(B1) 186409	2005 01 28
(B1) 182293	2005 04 14	(B1) 183405	2005 01 16	(B1) 184639	2005 02 08	(B1) 186414	2005 04 17
(B1) 182296	2005 03 27	(B1) 183407	2005 03 27	(B1) 184669	2005 02 08	(B1) 186416	2005 04 24
(B1) 182318	2005 03 13	(B1) 183411	2005 03 14	(B1) 184691	2005 04 21	(B1) 186471	2005 01 08
(B1) 182321	2005 02 26	(B1) 183417	2005 04 22	(B1) 184708	2005 03 25	(B1) 186474	2005 02 07
(B1) 182326	2005 04 29	(B1) 183420	2005 02 28	(B1) 184717	2005 04 14	(B1) 186546	2005 03 14
(B1) 182337	2005 03 06	(B1) 183427	2005 02 28	(B1) 184723	2005 02 04	(B1) 186725	2005 01 13
(B1) 182342	2005 03 25	(B1) 183441	2005 04 10	(B1) 184744	2005 01 17	(B1) 186749	2005 02 27
(B1) 182362	2005 03 27	(B1) 183444	2005 02 26	(B1) 184745	2005 01 21	(B1) 186750	2005 02 28
(B1) 182367	2005 04 04	(B1) 183445	2005 02 19	(B1) 184747	2005 02 08	(B1) 186753	2005 04 30
(B1) 182371	2005 01 30	(B1) 183453	2005 06 03	(B1) 184753	2005 02 08	(B1) 186796	2005 01 31
(B1) 182398	2005 02 24	(B1) 183460	2005 03 25	(B1) 184768	2005 02 04	(B1) 186800	2005 03 05
(B1) 182419	2005 03 14	(B1) 183496	2005 01 23	(B1) 184796	2005 03 20	(B1) 186879	2005 02 04
(B1) 182430	2005 04 24	(B1) 183530	2005 04 18	(B1) 184797	2005 04 16	(B1) 186881	2005 04 21
(B1) 182485	2004 12 31	(B1) 183535	2005 03 28	(B1) 184880	2005 04 04	(B1) 186901	2005 02 10
(B1) 182487	2005 02 27	(B1) 183546	2005 04 03	(B1) 184917	2005 03 13	(B1) 186948	2005 03 06
(B1) 182496	2005 03 06	(B1) 183560	2005 03 06	(B1) 184929	2005 02 08	(B1) 186951	2005 04 03
(B1) 182499	2005 03 04	(B1) 183577	2005 05 24	(B1) 184989	2005 04 11	(B1) 186970	2005 02 25
(B1) 182540	2005 03 19	(B1) 183594	2005 04 02	(B1) 184993	2005 04 11	(B1) 187019	2005 02 19
(B1) 182550	2005 02 14	(B1) 183622	2005 04 22	(B1) 185017	2005 03 14	(B1) 187020	2005 03 05
(B1) 182607	2005 04 08	(B1) 183664	2005 04 29	(B1) 185039	2005 04 16	(B1) 187159	2005 02 07
(B1) 182614	2005 04 10	(B1) 183667	2005 01 07	(B1) 185089	2005 02 21	(B1) 187202	2005 02 19

(B1) 187336	2005 01 31	(B1) 188193	2005 03 29	(B1) 192142	2002 02 04	(B1) 192194	2003 12 13
(B1) 187398	2005 04 04	(B1) 188318	2005 04 28	(B1) 192143	2001 12 30	(B1) 192227	2002 09 09
(B1) 187451	2005 04 15	(B1) 188531	2005 03 10	(B1) 192153	2003 08 03	(B1) 192228	2002 09 09
(B1) 187676	2005 02 26	(B1) 188532	2005 03 10	(B1) 192157	2002 07 13	(B1) 192229	2002 04 30
(B1) 187677	2005 02 26	(B1) 188598	2005 02 16	(B1) 192158	2002 11 03	(B1) 192230	2002 09 30
(B1) 187678	2005 02 26	(B1) 188696	2005 01 03	(B1) 192159	2001 04 17	(B1) 192231	2003 08 31
(B1) 187682	2005 04 22	(B1) 188700	2005 01 30	(B1) 192161	2003 02 23	(B1) 192232	2001 11 24
(B1) 187809	2005 03 06	(B1) 188789	2005 07 03	(B1) 192188	2002 08 26	(B1) 192259	2003 02 17
(B1) 187825	2005 03 26	(B1) 190340	2004 03 10	(B1) 192189	2002 02 25	(B1) 192260	2002 10 28
(B1) 187901	2005 04 30	(B1) 191998	2001 07 14	(B1) 192190	2002 07 26	(B1) 192261	2002 10 19
(B1) 187924	2005 04 02	(B1) 192000	2002 07 20	(B1) 192191	2002 09 23	(B1) 192303	2002 08 31
(B1) 187948	2005 03 04	(B1) 192003	2003 12 21	(B1) 192192	2003 03 28	(B1) 192308	2002 04 23
(B1) 187968	2005 02 20	(B1) 192005	2003 03 21	(B1) 192193	2003 07 25	(B1) 192310	2003 12 08
(B1) 187977	2005 02 10	(B1) 192024	2001 02 20				
(B1) 187987	2003 06 09	(B1) 192025	2002 07 15				
(B1) 188005	2005 01 18	(B1) 192034	2002 04 23				
(B1) 188007	2005 01 21	(B1) 192047	2003 08 21				
(B1) 188060	2005 03 22	(B1) 192067	2002 04 27				
(B1) 188077	2005 04 11	(B1) 192085	2003 12 22				
(B1) 188086	2005 04 29	(B1) 192086	2001 11 09				
(B1) 188098	2005 03 12	(B1) 192092	2002 08 31				
(B1) 188139	2005 01 13	(B1) 192093	2000 05 22				
(B1) 188140	2005 01 13	(B1) 192110	2002 02 08				
(B1) 188141	2005 01 20	(B1) 192132	2003 04 11				
(B1) 188157	2005 04 04	(B1) 192133	2003 04 11				
(B1) 188170	2005 01 23	(B1) 192134	2003 04 11				

43

**DECYZJE O ZMIANIE LUB UCHYLENIU DECYZJI
(opublikowanych w Wiadomościach Urzędu Patentowego)**

Poniższe zestawienie zawiera kolejno: numer zgłoszenia wynalazku albo kod i numer patentu, numer i rok wydania Wiadomości Urzędu Patentowego, w którym zmieniona lub uchylona decyzja została ogłoszona oraz datę i treść decyzji, w której zmieniono lub uchylono decyzję poprzednią.

(B1) 164685 02/2006 2006 10 09 uchylono decyzję o wygaśnięciu patentu

B. WZORY UŻYTKOWE

44

UDZIELONE PRAWA OCHRONNE

(od nr 62 885 do nr 62 954)

Y1 (11) 62901	(41) 2005 07 11	8(51) A24F 15/12	(72) Kwiatkowski Robert, Kassner Roman
(21) 114551	(22) 2004 01 05		(73) STECROM Spółka z o.o., Wiatrowo (PL)
(72) Biela Robert, Stawowski Adam			(54) Orteza rehabilitacyjna
(73) BISTA Spółka z o.o., Bydgoszcz (PL)			
(54) Pojemnik na papierosy			
<hr/>			
Y1 (11) 62948	(41) 2001 11 19	8(51) A47B 13/00	(72) Pietrzak Przemysław
(21) 110971	(22) 2000 05 17		(73) Pietrzak Krzysztof MAGSTER, Chorzów (PL)
(76) Błaszak Marek, Poznań (PL); Błaszak Roman, Poznań (PL)			(54) Aktywator magnetyczny
(54) Stelaż stołu kontenerowego			
<hr/>			
Y1 (11) 62951	(41) 2003 06 30	8(51) A47F 5/00 A47F 7/00	(72) Kordysz Tadeusz, Krystyniak Andrzej
(62) 112876			(73) Przedsiębiorstwo Produkcyjno-Usługowe TERMEN S.A., Wrocław (PL)
(21) 115939	(22) 2001 12 24		(54) Filtr prosty
(76) Witt Władysław, Puszczykowo (PL); Stanicki Paweł, Kostrzyn Wlkp. (PL)			
(54) Regał sklepowy			
<hr/>			
Y1 (11) 62954	(41) 2003 06 30	8(51) A47F 5/00 A47F 7/00	(72) Tokarczyk Jacek, Jamski Paweł
(62) 112876			(73) SEEN Technologie Sp. z o.o., Warszawa (PL); Progress ECO S.A., Dobrowól (PL)
(21) 115940	(22) 2001 12 24		(54) Element filtru
(76) Witt Władysław, Puszczykowo (PL); Stanicki Paweł, Kostrzyn Wlkp. (PL)			
(54) Regał sklepowy			
<hr/>			
Y1 (11) 62949	(41) 2002 10 07	8(51) A47K 3/04	(72) Tuczyński Tadeusz
(21) 112089	(22) 2001 04 06		(73) VIKSIM Polsko-Rosyjska Sp. z o.o., Wałbrzych (PL)
(76) Poznański Ryszard Jerzy, Kędzierzyn-Koźle (PL); Poznański Marcin Waldemar, Kędzierzyn-Koźle (PL)			(54) Segment tarczy ścierniej młyna tarczowego
(54) Wanna do kąpielii			
<hr/>			
Y1 (11) 62947	(41) 2003 05 05	8(51) A47L 9/14	(72) Tuczyński Tadeusz
(21) 112632	(22) 2001 10 22		(73) VIKSIM Polsko-Rosyjska Sp. z o.o., Wałbrzych (PL)
(72) Szydzik Krzysztof			(54) Segment tarczy mielącej młyna tarczowego
(73) Wytwórnia Wyrobów Papierowych WORWO Spółka z o.o., Wąbrzeźno (PL)			
(54) Płytki instalująca worek filtracyjny w odkurzaczu			
<hr/>			
Y1 (11) 62917	(41) 2005 09 19	8(51) A61F 13/66 A61D 13/00	(72) Hardt Adam, Wieliczka (PL)
(21) 114681	(22) 2004 03 16		(54) Prościarka do drutu
(76) Rak Sławomir, Pasym (PL)			
(54) Jednorazowe higieniczne szorty do badań ginekologicznych			
<hr/>			
Y1 (11) 62932	(41) 2005 11 14	8(51) A61G 17/00	(72) Horodeński Witold, Łukaszuk Zdzisław, Matyjaszek Kazimierz, Gołębiewski Zbigniew, Zaleski Bohdan
(21) 114821	(22) 2004 05 12		(73) PROMOTECH Spółka z o.o., Białystok (PL)
(76) Szulec Eugeniusz, Brójec (PL)			(54) Zespół wspomaganie posuwu ręcznego wiertarki elektrycznej
(54) Trumna			
<hr/>			
Y1 (11) 62893	(41) 1999 01 04	8(51) A61H 3/00 A61F 5/02	
(21) 106746	(22) 1997 06 25		

Y1 (11) **62907** (41) 2005 07 25 8(51) **B23B 47/18**
 (21) 114580 (22) 2004 01 20
 (72) Horodeński Witold, Łukaszyk Zdzisław, Matyjaszek Kazimierz,
 Gołąbiewski Zbigniew, Zaleski Bohdan
 (73) PROMOTECH Spółka z o.o., Białystok (PL)
 (54) Zespół wspomagania posuwu ręcznego wiertarki elektrycznej

Y1 (11) **62922** (41) 2005 10 03 8(51) **B25J 17/02**
 (21) 114716 (22) 2004 03 29
 (72) Klimasara Wojciech
 (73) Przemysłowy Instytut Automatyki i Pomiarów PIAP,
 Warszawa (PL)
 (54) Wieloosiowy przegub ramienia manipulatora

Y1 (11) **62938** (41) 2005 12 12 8(51) **B26D 3/26**
 (21) 114862 (22) 2004 06 03
 (76) Spurek Sławomir, Helenówek (PL)
 (54) Kralajnica ręczna zwłaszcza do artykułów spożywczych

Y1 (11) **62891** (41) 2005 01 10 8(51) **B60J 1/20**
B60R 27/00
G09F 17/00
 (21) 114176 (22) 2003 06 30
 (76) Kargul Zbigniew, Wrocław (PL)
 (54) Samochodowy statyw chorągiewki

Y1 (11) **62935** (41) 2005 11 28 8(51) **B60N 2/00**
B61D 33/00
 (21) 114841 (22) 2004 05 24
 (72) Kowalski Maciej
 (73) Kowalski Maciej TAPS Specjalistyczny Zakład Tapicerstwa
 Komunikacyjnego, Łódź (PL)
 (54) Fotel, zwłaszcza stosowany w środkach komunikacji

Y1 (11) **62929** (41) 2005 10 31 8(51) **B62K 9/00**
 (21) 114761 (22) 2004 04 19
 (76) Binkowska Aleksandra, Częstochowa (PL)
 (54) Pojazd dziecięcy z elementem amortyzującym

Y1 (11) **62923** (41) 2005 10 03 8(51) **B65B 23/22**
 (21) 114717 (22) 2004 03 29
 (72) Klimasara Wojciech
 (73) Przemysłowy Instytut Automatyki i Pomiarów PIAP,
 Warszawa (PL)
 (54) Chwytnik lamp kineskopowych

Y1 (11) **62890** (41) 2001 08 27 8(51) **B65D 1/30**
B65D 71/70
 (21) 110602 (22) 2000 02 15
 (76) Marcisz Zygmunt, Nagawczyna (PL); Kędziora Zygmunt, Dębica (PL);
 Bażela Przemysław, Dębica (PL)
 (54) Wielopak

Y1 (11) **62902** (41) 2005 07 11 8(51) **B65F 1/00**
 (21) 114553 (22) 2004 01 05
 (76) Unruh Piotr, Mikołów (PL)
 (54) Kosz na śmieci

Y1 (11) **62914** (41) 2005 09 05 8(51) **B65F 1/12**
B62B 3/08
A01D 90/10
 (21) 114645 (22) 2004 02 26
 (72) Bładyniec Kazimierz, Lisiecki Krzysztof, Jones Janusz, Lech
 Wojciech
 (73) SIGMA S.A., Barak (PL)
 (54) Kontener samowyładowczy

Y1 (11) **62925** (41) 2005 10 17 8(51) **B65G 1/127**
A47B 97/00
 (21) 114745 (22) 2004 04 13
 (76) Jędruszewski Zbigniew, Lublin (PL)
 (54) Układarka, zwłaszcza do regału meblowego

Y1 (11) **62952** (41) 2004 01 12 8(51) **B65G 45/12**
 (21) 113367 (22) 2002 07 08
 (72) Klein Mirosław
 (73) Buzuk Wenancjusz, Zielona Góra (PL)
 (54) Element zgarniający zgarniaka do czyszczenia taśm przenośni-
 ków taśmowych

Y1 (11) **62911** (41) 2005 08 22 8(51) **B65G 53/52**
F16L 43/00
F15D 1/04
 (21) 114621 (22) 2004 02 16
 (72) Głowczyk Stanisław, Pabiński Zbigniew, Stolarski Wiesław
 (73) Elektrownia TURÓW S.A., Bogatynia (PL)
 (54) Skrzynka kierunkowa

Y1 (11) **62924** (41) 2005 10 17 8(51) **B65G 69/00**
G01N 1/04
 (21) 114743 (22) 2004 04 09
 (76) Chrzczanowski Bogdan, Rybnik (PL); Piecha Andrzej, Rybnik (PL);
 Wierzbicki Krzysztof, Rybnik (PL)
 (54) Próbobiornik do poboru materiałów sypkich

Y1 (11) **62945** (41) 2005 07 25 8(51) **C10G 33/02**
 (21) 115241 (22) 2005 01 11
 (30) 04 14971 2004 01 15 CZ
 (72) Sydor Gustav, Budinsky Lumir, Hudecek Antonin, Lysenko
 Vladimir, Hrubec Frantisek, Dinelli Lukas
 (73) New Ecology Group s.r.o., Havirov - Sucha (CZ)
 (54) Urządzenie do wzbogacania paliw węglowodorowych

Y1 (11) **62916** (41) 2005 09 19 8(51) **C11C 5/00**
F23D 3/08
F21V 37/00
 (21) 114673 (22) 2004 03 10
 (76) Konderak Jacek, Zabrze (PL)
 (54) Element pływający świecy wodnej

Y1 (11) **62908** (41) 2005 07 25 8(51) **C12M 1/12**
 (21) 114581 (22) 2004 01 23
 (72) Janczar Małgorzata, Pietkiewicz Jerzy Jan
 (73) Akademia Ekonomiczna im. Oskara Langego, Wrocław (PL)
 (54) Urządzenie do zatrzymywania komórek w bioreaktorze w trak-
 cie prowadzenia procesu biosyntezy

Y1 (11) **62910** (41) 2005 08 22 8(51) **E01F 13/06**
 (21) 114618 (22) 2004 02 13
 (72) Kossowski Zbigniew, Jałmużna Janusz, Szymański Grzegorz,
 Jachowicz Andrzej, Świątek Józef
 (73) Centralny Ośrodek Badawczo-Rozwojowy Maszyn
 Włókienniczych POLMATEX-CENARO, Łódź (PL)
 (54) Zapora parkingowa

Y1 (11) **62919** (41) 2005 10 03 8(51) **E01F 8/00**
 (21) 114700 (22) 2004 03 22
 (72) Cichy Maciej, Kawalec Tadeusz, Cicha-Haber Katarzyna, Kawalec
 Tomasz
 (73) Przedsiębiorstwo Budowlano-Usługowe GOMIBUD Sp. z o.o.,
 Borek Szlachecki (PL)
 (54) Segment ekranu urbanistycznego

Y1 (11) **62920** (41) 2005 10 03 8(51) **E01F 8/00**
 (21) 114701 (22) 2004 03 22

(72) Cichy Maciej, Kawalec Tadeusz, Cicha-Haber Katarzyna, Kawalec Tomasz
 (73) Przedsiębiorstwo Budowlano-Usługowe GOMIBUD Sp. z o.o., Borek Szlachecki (PL)
 (54) Segment ekranu urbanistycznego

Y1 (11) **62921** (41) 2005 10 03 8(51) **E01F 8/00**
E04B 1/84

(21) 114702 (22) 2004 03 22
 (72) Cichy Maciej, Kawalec Tadeusz, Cicha-Haber Katarzyna, Kawalec Tomasz
 (73) Przedsiębiorstwo Budowlano-Usługowe GOMIBUD Sp. z o.o., Borek Szlachecki (PL)
 (54) Panel dźwiękochłonny

Y1 (11) **62905** (41) 2005 07 25 8(51) **E02B 7/26**
 (21) 114572 (22) 2004 01 15
 (76) Smykla Marian, Tarnobrzeg (PL)
 (54) Jaz

Y1 (11) **62950** (41) 2000 08 14 8(51) **E02D 5/76**

(62) 337323
 (21) 115835 (22) 1998 06 17
 (30) 97 1064 1997 06 18 AT
 (86) 1998 06 17 PCT/AT98/00149
 (87) 1998 12 23 WO98/58132, PCT Gazette nr 51/98
 (72) Mocivnik Josef, Böhm Karl
 (73) TECHMO ENTWICKLUNGS- UND VERTRIEBS GMBH, Fohnsdorf (AT); ALWAG TUNNELAUSBAU GESELLSCHAFT M.B.H., Pasching (AT)
 (54) Urządzenie do wiercenia otworów w gruncie lub materiale skalistym

Y1 (11) **62943** (41) 2005 03 07 8(51) **E03F 5/02**
E03F 3/04
F16L 41/02
E03B 7/09

(21) 114945 (22) 2004 07 15
 (30) 03 20313762 2003 09 02 DE
 (72) Wimmer Klaus
 (73) BT Bautechnik IMPEX GmbH & Co.KG, Oberschleissheim (DE)
 (54) Kształtka rewizyjno-oczyszczająca

Y1 (11) **62953** (41) 2003 10 20 8(51) **E04C 5/16**
 (21) 113174 (22) 2002 04 17
 (76) Kotarba Krzysztof, Wrocław (PL)
 (54) Listwa kotwiąca

Y1 (11) **62946** (41) 2005 08 22 8(51) **E04F 19/04**
 (21) 115333 (22) 2005 02 24
 (72) Voelkel Piotr
 (73) VOX Industrie S.A.-Profile Spółka Komandytowa, Czerwonak (PL)
 (54) Listwa przypodłogowa

Y1 (11) **62930** (41) 2005 10 31 8(51) **E04F 21/165**
 (21) 114786 (22) 2004 04 27
 (72) Nosowicz Edward
 (73) Nosowicz Edward Usługi Remontowo-Budowlane, Warszawa (PL)
 (54) Ręczny przyrząd do spoinowania powierzchni licowanej

Y1 (11) **62931** (41) 2005 10 31 8(51) **E04F 21/165**
 (21) 114787 (22) 2004 04 27
 (72) Nosowicz Edward
 (73) Nosowicz Edward Usługi Remontowo-Budowlane, Warszawa (PL)
 (54) Ręczny przyrząd do spoinowania powierzchni licowanej

Y1 (11) **62909** (41) 2005 08 08 8(51) **E04G 1/32**
 (21) 114594 (22) 2004 02 02
 (76) Suder Stefan, Włosań (PL)
 (54) Koziołek budowlany

Y1 (11) **62937** (41) 2005 11 28 8(51) **E04G 17/04**
 (21) 114850 (22) 2004 05 27
 (72) Reichle Erhard, Orzełowski Krzysztof
 (73) BAUMA SYSTEM S.A., Starachowice (PL)
 (54) Złącze wyrównujące

Y1 (11) **62894** (41) 2003 06 02 8(51) **E04G 21/32**
A62B 35/00
 (21) 112772 (22) 2001 11 29
 (72) Zrobek Zygmunt, Baszczyński Krzysztof
 (73) Centralny Instytut Ochrony Pracy, Warszawa (PL)
 (54) Segment sztywnej masy kotwicznej

Y1 (11) **62903** (41) 2005 07 25 8(51) **E05C 9/04**
E05C 9/12
 (21) 114562 (22) 2004 01 12
 (76) Głogowski Henryk, Suszno (PL)
 (54) Mechanizm zasuwicy okiennej

Y1 (11) **62904** (41) 2005 07 25 8(51) **E06B 3/42**
 (21) 114567 (22) 2004 01 12
 (72) Iliev Ilko, Moroz Andrzej
 (73) SEVROLL SYSTEM Sp. z o.o., Warszawa (PL)
 (54) Listwa wykończeniowa, zwłaszcza drzwi przesuwnych

Y1 (11) **62889** (41) 2003 12 15 8(51) **E21D 11/15**
 (21) 113303 (22) 2002 06 13
 (72) Brózda Teresa, Brózda Stanisław
 (73) Przedsiębiorstwo Wielobranżowe DREMEX Spółka z o.o., Rudna Mała (PL)
 (54) Siatka łańcuchowa

Y1 (11) **62912** (41) 2005 08 22 8(51) **F02M 21/00**
 (21) 114624 (22) 2004 02 16
 (72) Jarzyński Grzegorz
 (73) ELPIGAZ Sp. z o.o., Gdańsk (PL)
 (54) Zintegrowany jednostopniowy reduktor ciśnienia i parownik gazu LPG dla samochodowych instalacji paliwowych zasilanych gazem płynnym

Y1 (11) **62913** (41) 2005 08 22 8(51) **F02M 21/00**
 (21) 114625 (22) 2004 02 16
 (72) Jarzyński Grzegorz
 (73) ELPIGAZ Sp. z o.o., Gdańsk (PL)
 (54) Zintegrowany reduktor ciśnienia i parownik gazu LPG dla samochodowych instalacji paliwowych zasilanych gazem płynnym

Y1 (11) **62940** (41) 2005 12 12 8(51) **F16B 5/06**
E04F 13/078
B44C 7/02

(21) 114870 (22) 2004 06 07
 (72) Rościszowski Jakub
 (73) Tubajfor Sp. z o.o., Warszawa (PL)
 (54) Listwa do mocowania tkanin ściennych, zwłaszcza do estetycznego powiększenia ich szerokości

Y1 (11) **62918** (41) 2005 10 03 8(51) **F16F 15/04**
 (21) 114699 (22) 2004 03 22
 (76) Banaszczyk Andrzej, Katowice (PL)
 (54) Wibroizolator

Y1 (11) **62942** (41) 2005 12 27 8(51) **F16H 57/04**
 (21) 114902 (22) 2004 06 18

(72) Rupeta Wiktor, Salwiński Józef
 (73) Akademia Górniczo-Hutnicza im. Stanisława Staszica, Kraków (PL)
 (54) Zespół do odśrodkowego smarowania przekładni zębatej z pionowo ułożonym wałem

Y1 (11) **62899** (41) 2005 07 11 8(51) **F24C 15/12**
 (21) 114545 (22) 2003 12 31
 (72) Fiedorczuk Ryszard
 (73) FAGORMASTERCOOK S. A., Wrocław (PL)
 (54) Ściana kuchni domowej, wolnostojącej

Y1 (11) **62900** (41) 2005 07 11 8(51) **F24C 15/12**
 (21) 114546 (22) 2003 12 31
 (72) Fiedorczuk Ryszard
 (73) FAGORMASTERCOOK S.A., Wrocław (PL)
 (54) Ściana kuchni domowej, wolnostojącej

Y1 (11) **62887** (41) 2004 06 14 8(51) **F42B 3/00**
 (21) 113734 (22) 2002 12 09
 (72) Śliwiński Janusz, Małej Wacław
 (73) Wojskowy Instytut Techniki Inżynieryjnej im. profesora Józefa Kosackiego, Wrocław (PL)
 (54) Inicjator

Y1 (11) **62915** (41) 2005 09 19 8(51) **G01L 3/58**
G01L 5/16
B23Q 17/09
 (21) 114670 (22) 2004 03 08
 (72) Opielak Marek, Sykut Barbara, Kowalik Konrad, Krzyżak Aneta
 (73) Politechnika Lubelska, Lublin (PL)
 (54) Stanowisko do badania oporów cięcia

Y1 (11) **62895** (41) 2005 06 27 8(51) **G07B 1/00**
G07B 3/00
G07B 5/00
 (21) 114534 (22) 2003 12 23
 (72) Kober Zbigniew, Nowakowski Leon, Prosiński Stanisław
 (73) Zakłady Mechatroniki MERA-BŁONIE Sp. z o.o., Błonie (PL)
 (54) Zespół wyjściowy urzędzenia do sprzedaży losów loteryjnych, biletów komunikacji i im podobnych

Y1 (11) **62934** (41) 2005 11 28 8(51) **G07F 5/00**
 (21) 114839 (22) 2004 05 21
 (72) Piskorz Janusz, Hoffman Jacek
 (73) Zakłady Mechatroniki MERA-BŁONIE Sp. z o.o., Błonie (PL)
 (54) Urządzenie do sprzedaży losów loteryjnych

Y1 (11) **62939** (41) 2005 12 12 8(51) **G09F 21/04**
G09F 13/04
B60R 13/10
 (21) 114865 (22) 2004 06 04
 (76) Mielniczuk Piotr, Zamość (PL); Mielniczuk Jerzy, Zamość (PL)
 (54) Tablica informacyjna

Y1 (11) **62897** (41) 2005 07 11 8(51) **H01R 31/02**
H01R 25/00
 (21) 114538 (22) 2003 12 29
 (72) Kopecki Marian, Liskiewicz Marek, Pieprzyk Zbigniew, Półtorak Stanisław, Siwek Krzysztof, Suchowiak Marek, Wysocki Marek
 (73) HSK DATA Ltd. Sp. z o.o., Kraków (PL)
 (54) Urządzenie zasilająco-zabezpieczające

Y1 (11) **62898** (41) 2005 07 11 8(51) **H01R 31/02**
H01R 25/00
 (21) 114539 (22) 2003 12 29
 (72) Kopecki Marian, Liskiewicz Marek, Pieprzyk Zbigniew, Półtorak Stanisław, Siwek Krzysztof, Suchowiak Marek, Wysocki Marek

(73) HSK DATA Ltd. Sp. z o.o., Kraków (PL)
 (54) Urządzenie zasilająco-zabezpieczające

Y1 (11) **62886** (41) 2005 05 02 8(51) **H01R 35/00**
H01R 31/02

(21) 114417 (22) 2003 10 23
 (72) Szczepaniak Marcin, Gostkowski Tadeusz, Olejnik Krzysztof, Śliwiński Janusz, Musiał Grzegorz, Rzemień Paweł
 (73) Wojskowy Instytut Techniki Inżynieryjnej im. profesora Józefa Kosackiego, Wrocław (PL)
 (54) Trójnik elektryczny

Y1 (11) **62888** (41) 2005 05 02 8(51) **H02B 1/015**
 (21) 114416 (22) 2003 10 22
 (72) Szczepaniak Marcin, Gostkowski Tadeusz, Olejnik Krzysztof, Śliwiński Janusz, Musiał Grzegorz, Rzemień Paweł
 (73) Wojskowy Instytut Techniki Inżynieryjnej im. profesora Józefa Kosackiego, Wrocław (PL)
 (54) Rozdzielnica elektryczna jednofazowa

Y1 (11) **62885** (41) 2005 10 31 8(51) **H02G 7/20**
 (21) 114776 (22) 2004 04 26
 (72) Daren Krzysztof, Musiał Tomasz, Krawczyk Bolesław, Gwoździkowska Maria, Żebro Janusz, Kęsek Wojciech, Kapołka Ewa, Szewczyk Halina
 (73) Biuro Studiów i Projektów Energetycznych ENERGOPROJEKT-KRAKÓW Spółka Akcyjna, Kraków (PL)
 (54) Słup kablowy dwutorowy

Y1 (11) **62896** (41) 2005 06 27 8(51) **H04L 12/26**
G12B 9/10
 (21) 114536 (22) 2003 12 24
 (72) Wilczek Sławomir
 (73) Przemysłowy Instytut Telekomunikacji, Warszawa (PL)
 (54) Monitor szeregowych linii transmisyjnych

Y1 (11) **62892** (41) 2003 03 24 8(51) **H04M 1/02**
H04M 1/21
 (21) 112542 (22) 2001 09 13
 (72) Adamczewski Marek, Berlińska Magdalena
 (73) D G T Spółka z o.o., Gdańsk (PL)
 (54) Aparat telefoniczny modułowy

Y1 (11) **62928** (41) 2005 10 17 8(51) **H05B 3/80**
 (21) 114749 (22) 2004 04 13
 (76) Mońka Roman, Konopiska (PL)
 (54) Grzałka nurkowa z bezpiecznikiem

INDEKS UDZIELONYCH PRAW OCHRONNYCH,
 WEDŁUG SYMBOLI MKP

Symbol MKP	Nr prawa ochronn.	Symbol MKP	Nr prawa ochronn.
1	2	1	2
A01D 90/10	62914*	A47L 9/14	62947
A24F 15/12	62901	A61D 13/00	62917*
A47B 13/00	62948	A61F 13/66	62917
A47B 97/00	62925*	A61F 5/02	62893*
A47F 5/00	62951	A61G 17/00	62932
A47F 7/00	62951*	A61H 3/00	62893
A47F 5/00	62954	A62B 35/00	62894*
A47F 7/00	62954*	B01D 35/06	62936
A47K 3/04	62949	B01D 35/06	62944

* Prawo ochronne oznaczone więcej niż jednym symbolem klasyfikacyjnym. Ogłoszenie dotyczące tego prawa ochronnego można znaleźć pod symbolem klasyfikacyjnym odpowiadającym numerowi bez gwiazdki.

1	2	1	2	
B01D	35/30	62933	E04F 21/165	62930
B02C	7/12	62926	E04F 21/165	62931
B02C	7/12	62927	E04F 13/078	62940*
B03C	1/14	62936*	E04G 1/32	62909
B03C	1/14	62944*	E04G 17/04	62937
B21C	19/00	62941	E04G 21/32	62894
B21F	1/02	62941*	E05C 9/04	62903
B23B	47/18	62906	E05C 9/12	62903*
B23B	47/18	62907	E06B 3/42	62904
B23Q	17/09	62915*	E21D 11/15	62889
B25J	17/02	62922	F02M 21/00	62912
B26D	3/26	62938	F02M 21/00	62913
B44C	7/02	62940*	F15D 1/04	62911*
B60J	1/20	62891	F16B 5/06	62940
B60N	2/00	62935	F16F 15/04	62918
B60R	27/00	62891*	F16H 57/04	62942
B60R	13/10	62939*	F16L 43/00	62911*
B61D	33/00	62935*	F16L 41/02	62943*
B62B	3/08	62914*	F21V 37/00	62916*
B62K	9/00	62929	F23D 3/08	62916*
B65B	23/22	62923	F24C 15/12	62899
B65D	1/30	62890	F24C 15/12	62900
B65D	71/70	62890*	F42B 3/00	62887
B65F	1/00	62902	G01L 3/58	62915
B65F	1/12	62914	G01L 5/16	62915*
B65G	1/127	62925	G01N 1/04	62924*
B65G	45/12	62952	G07B 1/00	62895
B65G	53/52	62911	G07B 3/00	62895*
B65G	69/00	62924	G07B 5/00	62895*
C02F	1/48	62936*	G07F 5/00	62934
C02F	1/48	62944*	G09F 17/00	62891*
C10G	33/02	62945	G09F 21/04	62939
C11C	5/00	62916	G09F 13/04	62939*
C12M	1/12	62908	G12B 9/10	62896*
E01F	13/06	62910	H01R 31/02	62897
E01F	8/00	62919	H01R 25/00	62897*
E01F	8/00	62920	H01R 31/02	62898
E01F	8/00	62921	H01R 25/00	62898*
E02B	7/26	62905	H01R 35/00	62886
E02D	5/76	62950	H01R 31/02	62886*
E03B	7/09	62943*	H02B 1/015	62888
E03F	5/02	62943	H02G 7/20	62885
E03F	3/04	62943*	H04L 12/26	62896
E04B	1/84	62921*	H04M 1/02	62892
E04C	5/16	62953	H04M 1/21	62892*
E04F	19/04	62946	H05B 3/80	62928

INDEKS NUMEROWY
UDZIELONYCH PRAW OCHRONNYCH

Nr prawa ochronn.	Symbol MKP	Nr prawa ochronn.	Symbol MKP
1	2	1	2
62885	H02G 7/20	62895	G07B 1/00
62886	H01R 35/00	62896	H04L 12/26
62887	F42B 3/00	62897	H01R 31/02
62888	H02B 1/015	62898	H01R 31/02
62889	E21D 11/15	62899	F24C 15/12
62890	B65D 1/30	62900	F24C 15/12
62891	B60J 1/20	62901	A24F 15/12
62892	H04M 1/02	62902	B65F 1/00
62893	A61H 3/00	62903	E05C 9/04
62894	E04G 21/32	62904	E06B 3/42

1	2	1	2
62905	E02B 7/26	62930	E04F 21/165
62906	B23B 47/18	62931	E04F 21/165
62907	B23B 47/18	62932	A61G 17/00
62908	C12M 1/12	62933	B01D 35/30
62909	E04G 1/32	62934	G07F 5/00
62910	E01F 13/06	62935	B60N 2/00
62911	B65G 53/52	62936	B01D 35/06
62912	F02M 21/00	62937	E04G 17/04
62913	F02M 21/00	62938	B26D 3/26
62914	B65F 1/12	62939	G09F 21/04
62915	G01L 3/58	62940	F16B 5/06
62916	C11C 5/00	62941	B21C 19/00
62917	A61F 13/66	62942	F16H 57/04
62918	F16F 15/04	62943	E03F 5/02
62919	E01F 8/00	62944	B01D 35/06
62920	E01F 8/00	62945	C10G 33/02
62921	E01F 8/00	62946	E04F 19/04
62922	B25J 17/02	62947	A47L 9/14
62923	B65B 23/22	62948	A47B 13/00
62924	B65G 69/00	62949	A47K 3/04
62925	B65G 1/127	62950	E02D 5/76
62926	B02C 7/12	62951	A47F 5/00
62927	B02C 7/12	62952	B65G 45/12
62928	H05B 3/80	62953	E04C 5/16
62929	B62K 9/00	62954	A47F 5/00

45

**DECYZJE O ODMOWIE UDZIELENIA
PRAWA OCHRONNEGO
(wydane po ogłoszeniu o zgłoszeniu)**

Poniższe zestawienie zawiera kolejno: numer zgłoszenia wzoru użytkowego oraz numer i rok wydania Biuletynu Urzędu Patentowego, w którym zgłoszenie zostało ogłoszone (dla zgłoszeń wydzielonych lub przekształconych ze zgłoszenia wynalazku umieszczono w nawiasie numer zgłoszenia macierzystego).

113051	18/2003	114501	12/2005
113873	17/2004	114574	15/2005
114365	07/2005	115458(327020)	01/2000
114366	07/2005	115459(327021)	01/2000
114398	11/2005		

46

**DECYZJE O UMORZENIU POSTĘPOWANIA
(wydane po ogłoszeniu o zgłoszeniu)**

Poniższe zestawienie zawiera kolejno: numer zgłoszenia wzoru użytkowego oraz numer i rok wydania Biuletynu Urzędu Patentowego, w którym zgłoszenie zostało ogłoszone (dla zgłoszeń wydzielonych lub przekształconych ze zgłoszenia wynalazku umieszczono w nawiasie numer zgłoszenia macierzystego).

112471	04/2002	114400	10/2005
113532	06/2004	114781	22/2005

47

**DECYZJE STWIERDZAJĄCE WYGAŚNIĘCIE
DECYZJI O UDZIELENIU PRAWA OCHRONNEGO**

Poniższe zestawienie zawiera kolejno: numer zgłoszenia wzoru użytkowego oraz numer i rok wydania Biuletynu Urzędu Patentowego, w którym zgłoszenie zostało ogłoszone (dla zgłoszeń wydzielonych lub

przekształconych ze zgłoszenia wynalazku umieszczono w nawiasie numer zgłoszenia macierzystego).

109046	14/1999	113713	12/2004
111004	25/2001	113783	14/2004
112151	23/2002	113831	15/2004
112163	24/2002	113851	16/2004
112296	27/2002	113852	16/2004
112727	11/2003	113979	20/2004
112842	13/2003	113994	21/2004
112877	13/2003	114007	21/2004
113088	19/2002	114059	23/2004
113170	21/2003	114188	01/2005
113192	22/2003	114223	15/2004
113348	01/2004	114225	15/2004
113373	01/2004	114240	03/2005
113379	23/2003	115612(336733)	12/2001
113572	08/2004		

48

WPISY I ZMIANY W REJESTRZE PRAW OCHRONNYCH

(nieuwzględnione w innych samodzielnych ogłoszeniach)

Poniższe zestawienie zawiera kolejno: kod rodzaju prawa, numer prawa ochronnego, datę wpisu, oznaczenie rubryki, w której dokonano wpisu lub zmiany oraz treść wpisu. Poszczególne rubryki rejestru praw ochronnych zawierają następujące dane:

rubryka A - nazwisko i imię albo nazwa, miejsce zamieszkania albo siedziba uprawnionego z prawa ochronnego (miejscowość, kraj) oraz numer identyfikacji podatkowej NIP, a także numer PESEL albo numer identyfikacyjny REGON, o ile zgłaszający je wskazał,

rubryka B - tytuł wzoru użytkowego,

rubryka C - nazwisko i imię twórcy wzoru użytkowego oraz jego miejsce zamieszkania (miejscowość, kraj),

rubryka D - prawa ograniczające prawo ochronne,

rubryka E - wpisy uzupełniające stan prawny prawa ochronnego,

rubryka F - wnioski o unieważnienie i sprzeciwy oraz decyzje dotyczące danego prawa ochronnego,

rubryka G - data unieważnienia lub data i przyczyna wygaśnięcia prawa ochronnego.

Uwaga: Publikacji podlegają: zmiana uprawnionego, twórcy, zmiana nazwy uprawnionego, prawa ograniczające prawo ochronne, sprostowania istotnych pomyłek.

(Y1) 61929 2006 09 18 A Wprowadzono zmianę uprawnionego przez wykreślenie wpisu: „Kowalska Emilia, Częstochowa, Polska; Kowalska Anna, Częstochowa, Polska; AlbińskiSergiusz, Częstochowa, Polska” i dokonanie wpisu: „Firma Produkcyjno-Handlowa MUESTAF S.C. Kowalska Anna, Albińska Magdalena, Częstochowa, Polska 151393146; Albiński Sergiusz, Częstochowa, Polska”

(Y1) 62281 2006 10 03 A Wprowadzono zmianę uprawnionego przez wykreślenie wpisu: „Popielecki Janusz, Lubartów, Polska” i dokonanie wpisu: „Tymiński Zbigniew, Siemiatycze, Polska”

(Y1) 62416 2006 10 03 A Wprowadzono zmianę nazwy uprawnionego przez wykreślenie wpisu: „WIM Sp. z o.o., Dąbrowa Górnicza, Polska” i dokonanie wpisu: „OLIMP 1 Sp. z o.o., Warszawa, Polska 277814357”

(Y1) 62416 2006 10 03 A Wprowadzono zmianę uprawnionego przez wykreślenie wpisu: „OLIMP 1 Sp. z o.o., Warszawa, Polska 277814357” i dokonanie wpisu: „Przedsiębiorstwo WIM Spółka Jawna M. Witas, T. Mitas, Będzin, Polska 276617873”

49

DECYZJE O WYGAŚNIĘCIU PRAWA OCHRONNEGO

Poniższe zestawienie zawiera kolejno: kod rodzaju prawa, numery praw ochronnych, które wygasły na podstawie art. 90 ust. 1 pkt 2 - 4 w związku z art. 100 ust. 1 ustawy z dnia 30.06.2000 r. - Prawo własności przemysłowej oraz datę wygaśnięcia prawa ochronnego.

(Y1) 59034	2005 12 16	(Y1) 61090	2005 12 29
(Y1) 59038	2005 03 11	(Y1) 61091	2005 12 29
(Y1) 59059	2005 12 04	(Y1) 61123	2005 12 04
(Y1) 59185	2005 12 08	(Y1) 61159	2005 12 01
(Y1) 59201	2005 12 21	(Y1) 61160	2005 12 29
(Y1) 59312	2005 12 10	(Y1) 61161	2005 12 13
(Y1) 59357	2005 12 11	(Y1) 61163	2005 12 27
(Y1) 59376	2005 12 03	(Y1) 61180	2005 12 30
(Y1) 59381	2005 12 03	(Y1) 61181	2005 12 30
(Y1) 59394	2005 12 15	(Y1) 61191	2005 12 13
(Y1) 59396	2005 12 09	(Y1) 61196	2005 12 29
(Y1) 59440	2005 12 29	(Y1) 61197	2005 12 30
(Y1) 59474	2005 12 22	(Y1) 61211	2005 12 22
(Y1) 59480	2005 12 30	(Y1) 61212	2005 12 22
(Y1) 59539	2005 12 31	(Y1) 61232	2005 12 05
(Y1) 59560	2005 10 03	(Y1) 61233	2005 12 29
(Y1) 59561	2005 12 18	(Y1) 61264	2005 09 22
(Y1) 59580	2005 12 23	(Y1) 61269	2005 09 20
(Y1) 59586	2005 12 03	(Y1) 61292	2003 08 07
(Y1) 59643	2005 12 30	(Y1) 61310	2005 12 08
(Y1) 59651	2005 12 31	(Y1) 61336	2005 12 18
(Y1) 59657	2005 12 30	(Y1) 61408	2004 09 27
(Y1) 59659	2005 12 30	(Y1) 61471	2005 12 27
(Y1) 59660	2005 12 30	(Y1) 61472	2005 12 22
(Y1) 59662	2005 12 22	(Y1) 61508	2005 12 14
(Y1) 59666	2005 12 22	(Y1) 61509	2005 12 20
(Y1) 59670	2005 12 22	(Y1) 61598	2005 12 20
(Y1) 59672	2005 12 01	(Y1) 61618	2005 11 27
(Y1) 59932	2005 12 09	(Y1) 61733	2005 12 23
(Y1) 59938	2005 12 31	(Y1) 61757	2005 05 12
(Y1) 60612	2005 12 02	(Y1) 61830	2005 12 24
(Y1) 60986	2005 12 15	(Y1) 61831	2005 12 24
(Y1) 61071	2005 12 20	(Y1) 61850	2005 12 30
(Y1) 61073	2005 12 01	(Y1) 62210	2005 12 16
(Y1) 61074	2005 12 12	(Y1) 62493	2002 01 20
(Y1) 61075	2005 12 22	(Y1) 62504	2005 06 28
(Y1) 61079	2005 12 29		

C. WZORY PRZEMYSŁOWE

Cyfrowe kody identyfikacyjne (wg normy WIPO ST. 80), które poprzedzają informacje o dokonanej rejestracji oznaczają:

- (11) – numer rejestracji
- (21) – numer zgłoszenia
- (22) – data zgłoszenia
- (30) – pierwszeństwo
- (51) – symbol klasy wzoru przemysłowego
- (54) – określenie przedmiotu wzoru
- (55) – rysunek wzoru lub fotografię wzoru
- (72) – imię i nazwisko twórcy wzoru
- (73) – nazwisko i imię bądź nazwę uprawnionego

50

REJESTRACJA

(od nr 10 819 do nr 10 900)

(51) 09-03 (11) **10819** (22) 2006 05 17 (21) 9709
 (73) „TAGO” Przedsiębiorstwo Przemysłu Cukierniczego Tadeusz Gołębiowski, Ciemne, (PL)
 (72) Stańczyk Wojciech
 (54) Opakowanie dla wyrobów cukierniczych
 (55)



(51) 09-05 (11) **10821** (22) 2006 05 17 (21) 9707
 (73) „TAGO” Przedsiębiorstwo Przemysłu Cukierniczego Tadeusz Gołębiowski, Ciemne, (PL)
 (72) Stańczyk Wojciech
 (54) Opakowanie na wyroby cukiernicze
 (55)



Fig. 1.

(51) 01-01 (11) **10820** (22) 2006 05 17 (21) 9708
 (73) „TAGO” Przedsiębiorstwo Przemysłu Cukierniczego Tadeusz Gołębiowski, Ciemne, (PL)
 (72) Stańczyk Wojciech
 (54) Zestaw ciasteczek
 (55)

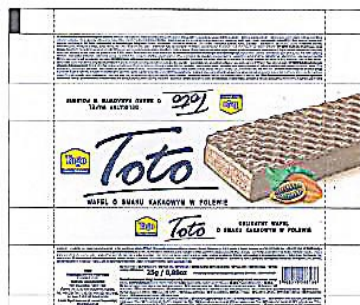

Fig. 2.

(51) 09-05 (11) **10822** (22) 2006 05 17 (21) 9706
 (73) „TAGO” Przedsiębiorstwo Przemysłu Cukierniczego Tadeusz Gołębiowski, Ciemne, (PL)
 (72) Stańczyk Wojciech

(54) Opakowanie wyrobu cukierniczego
(55)

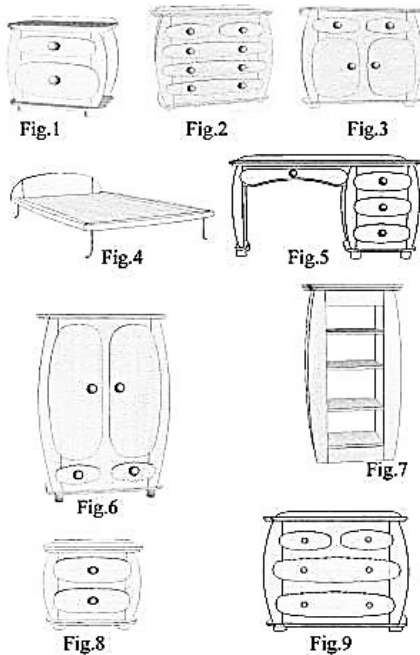

Fig. 1.



Fig. 2.

(51) 06-01 (11) **10823** (22) 2006 02 13 (21) 9236
(73) Różański Marek, Gołdap, (PL)
(72) Różański Marek
(54) Meble o nietypowym kształcie
(55)



(51) 11-02 (11) **10824** (22) 2006 05 21 (21) 9725
(73) Firma Produkcyjno-Handlowo-Uslugowa Jaroslaw
Czurakowski, Plock, (PL)
(72) Czurakowski Jaroslaw
(54) Donica ogrodowa
(55)



(51) 25-02 (11) **10825** (22) 2006 05 21 (21) 9724
(73) Firma Produkcyjno-Handlowo-Uslugowa Jaroslaw
Czurakowski, Plock, (PL)
(72) Czurakowski Jaroslaw
(54) Segment ozdobny ogrodzenia
(55)



Fig. 1.

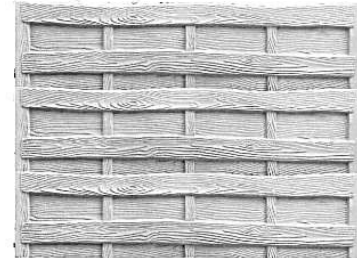

Fig. 2.

(51) 25-02 (11) **10826** (22) 2006 05 21 (21) 9723
(73) Firma Produkcyjno-Handlowo-Uslugowa Jaroslaw
Czurakowski, Plock, (PL)
(72) Czurakowski Jaroslaw
(54) Segment ozdobny ogrodzenia
(55)



Fig. 1.



Fig. 2.



Fig. 3.

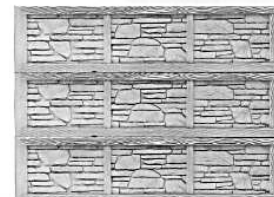

Fig. 4.



Fig. 5.

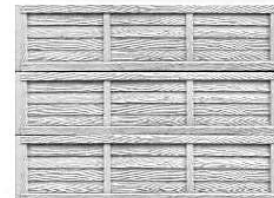
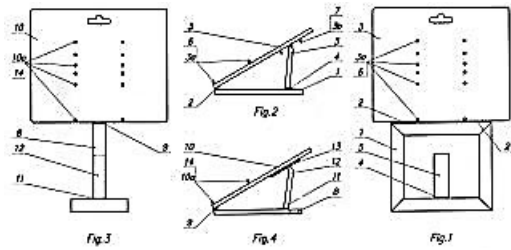

Fig. 6.

(51) 06-06 (11) **10827** (22) 2006 02 04 (21) 9213
(73) Usługi Rekreacyjno-Rehabilitacyjne „GALEN” Iwona Gałka
Bienkiewicz, Jaroslaw Bienkiewicz, Milicz, (PL)
(72) Bienkiewicz Jaroslaw

(54) Pulpit wielofunkcyjny
(55)



(51) 24-01 (11) **10828** (22) 2006 04 21 (21) 9603

(73) Przedsiębiorstwo Produkcyjno Handlowo Usługowe „CERKO” S.C. Bogusław Pilarski i Maria Pilarska, Gdańsk, (PL)
(72) Ossowski Tadeusz, Młodzianowski Janusz Józef, Pilarski Bogusław

(54) Mikrodozownik płynów zwłaszcza analitycznych
(55)

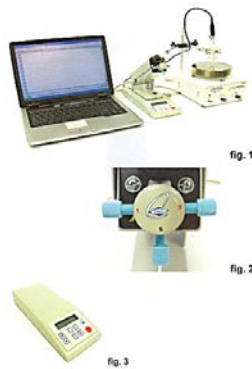

(51) 09-03 (11) **10829** (22) 2006 05 15 (21) 9683

(73) Przedsiębiorstwo Handlowe Andrzej Czachorowski, Gdańsk, (PL)

(72) Czachorowski Andrzej
(54) Opakowanie zbiorcze do jaj
(55)

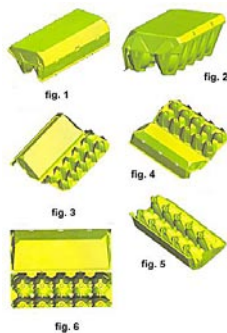

(51) 08-06 (11) **10830** (22) 2006 04 21 (21) 9606

(73) F.P.U.H. „AKCES-PLAST” Tomasz Kubasiak, Sucha Beskidzka, (PL)
(72) Kubasiak Tomasz
(54) Uchwyt meblowy
(55)

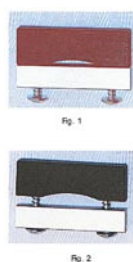

(51) 08-06 (11) **10831** (22) 2006 04 22 (21) 9607

(73) F.P.U.H. „AKCES-PLAST” Tomasz Kubasiak, Sucha Beskidzka, (PL)
(72) Kubasiak Tomasz
(54) Uchwyt meblowy
(55)

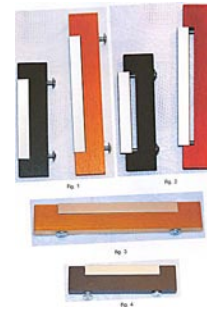

(51) 08-99 (11) **10832** (22) 2006 06 02 (21) 9780

(73) Adamczyk Stefan, Gorzyce, (PL); Watoła Grażyna, Leszczyny, (PL)
(72) Adamczyk Stefan, Watoła Grażyna
(54) Linka filarowa
(55)

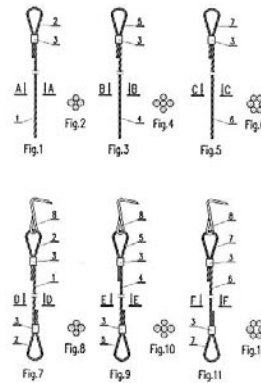

(51) 06-05 (11) **10833** (22) 2006 05 19 (21) 9718

(73) Bruhn Edward, Chwaszczyno, (PL)
(72) Bruhn Edward
(54) Stylowy komplet mebli wypoczynkowych
(55)

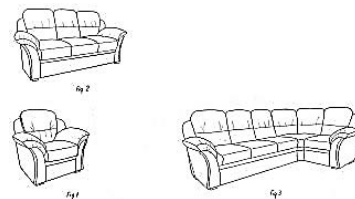

(51) 06-05 (11) **10834** (22) 2005 05 09 (21) 7792

(73) Bydgoskie Fabryki Mebli S.A., Bydgoszcz, (PL)
(72) Szczutowski Jacek
(54) Zestaw mebli do jadalni
(55)

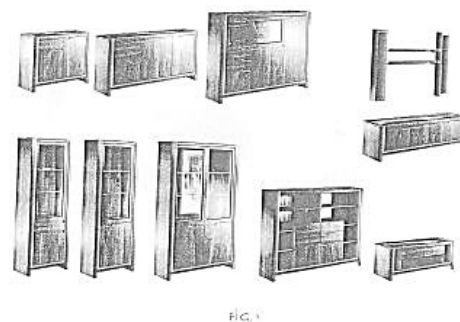

- (51) 25-02 (11) **10835** (22) 2006 04 29 (21) 9637
 (73) Zakład Ogólnobudowlany Maciej Borowiak, Leszno, (PL)
 (72) Gładek Zbigniew
 (54) Kaseton rolety, zwłaszcza rolety okiennej
 (55)

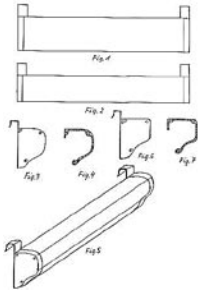

- (51) 10-06 (11) **10836** (22) 2006 05 29 (21) 9763
 (73) PWU-H „PLAST-ROL” Spółka Jawna J. J. Kałuża, Lotyń, (PL)
 (72) Kałuża Robert
 (54) Obudowa dzwonka elektrycznego
 (55)



- (51) 01-01 (11) **10837** (22) 2005 12 12 (21) 8946
 (73) Antoni Zesiuk Zakład Produkcji i Handlu „ZESIUK”,
 Turek, (PL)
 (72) Zesiuk Antoni
 (54) Rolada lodowa
 (55)



- (51) 24-04 (11) **10838** (22) 2006 05 29 (21) 9764
 (73) Staniszevska Joanna, Lusowo k/Poznań, (PL)
 (72) Staniszevska Joanna
 (54) Wykrój przedni ortezy stawu barkowego
 (55)

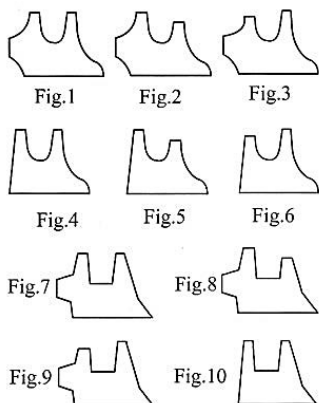

- (51) 06-04 (11) **10839** (22) 2006 03 06 (21) 9349
 (73) Zakład Produkcyjno Usługowy „MET-LAK” Jerzy Suchomski,
 Skarszewy, (PL); Suchomska Ewelina, Gdańsk, (PL)
 (72) Suchomski Jerzy, Suchomska Ewelina
 (54) Szafa socjalna
 (55)

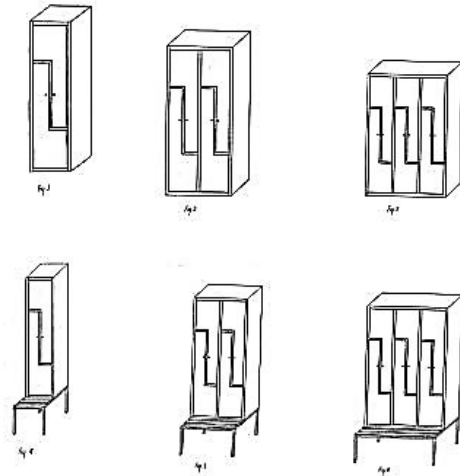

- (51) 08-06 (11) **10840** (22) 2006 04 22 (21) 9608
 (73) F.P.U.H. „AKCES-PLAST” Tomasz Kubasiak, Sucha
 Beskidzka, (PL)
 (72) Kubasiak Tomasz
 (54) Uchwyt meblowy
 (55)

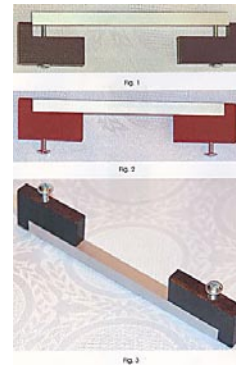

- (51) 09-01 (11) **10841** (22) 2006 04 21 (21) 9605
 (73) POL-AM-PACK S. A., Kraków, (PL)
 (72) Laskowski Marcin
 (54) Butelka
 (55)



- (51) 02-02 (11) **10842** (22) 2006 05 19 (21) 9722
 (73) Instytut Architektury Tekstyliów, Łódź, (PL)
 (72) Miniszewska Halina

(54) Odzież ochronna dla lekarzy chirurgów
(55)

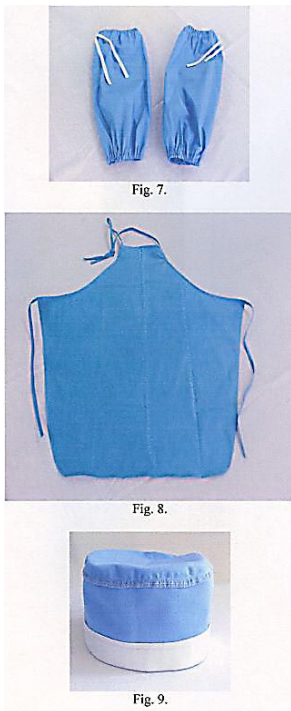

(51) 04-99 (11) **10843** (22) 2006 01 30 (21) 9185
(73) Jachyra Michał, Nowa Dęba, (PL)
(72) Jachyra Michał
(54) Szczotka szlifująca z włókna roślinnego w oprawie metalowej
(55)

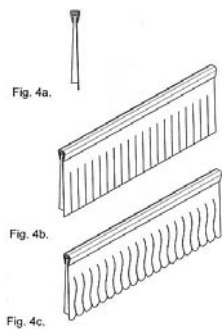

(51) 04-99 (11) **10844** (22) 2006 01 30 (21) 9184
(73) Jachyra Michał, Nowa Dęba, (PL)
(72) Jachyra Michał
(54) Szczotka szlifująca z włókna roślinnego w oprawie elastycznej
(55)

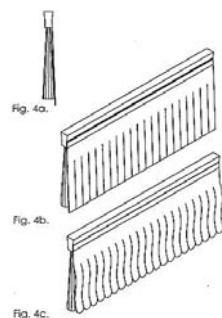

(51) 08-06 (11) **10845** (22) 2006 04 22 (21) 9615
(73) F.P.U.H. „AKCES-PLAST” Tomasz Kubasiak, Sucha Beskidzka, (PL)
(72) Kubasiak Tomasz

(54) Uchwyt meblowy
(55)

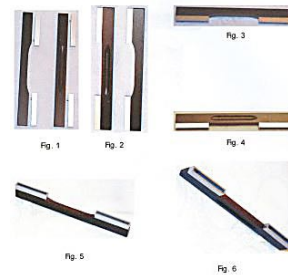

(51) 01-01 (11) **10846** (22) 2006 05 08 (21) 9655
(73) Wytwórcza Spółdzielnia Pracy „SPOŁEM”, Kielce, (PL)
(72) Kunat Zofia, Rybakowska Agnieszka
(54) Chrupka
(55)



(51) 08-99 (11) **10847** (22) 2006 03 13 (21) 9381
(73) Bartczak Włodzimierz, Warszawa, (PL)
(72) Bartczak Włodzimierz
(54) Element modułowego systemu konstrukcyjnego
(55)

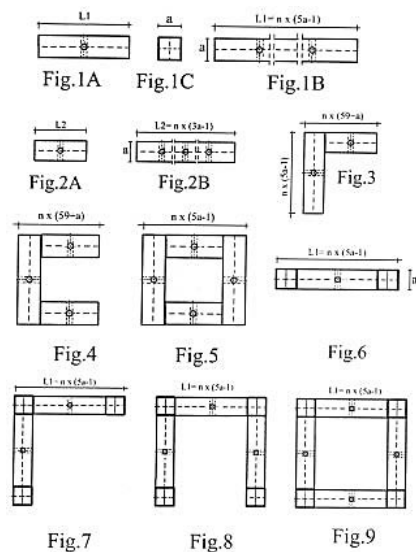

(51) 15-09 (11) **10848** (22) 2006 06 02 (21) 9785
(30) 2005 12 05 (JP)
(73) HOEI SHOKAI CO., LTD., Aichi, (JP)
(72) Kodama Toru, Mizuno Hitoshi, Imanaka Takeo
(54) Wózek jezdniowy widłowy
(55)

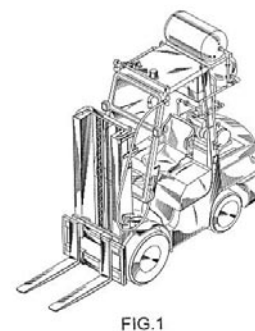

FIG.1

(51) 15-09 (11) **10849** (22) 2006 06 02 (21) 9784
 (30) 2005 12 05 (JP)
 (73) HOEI SHOKAI CO., LTD., Aichi, (JP)
 (72) Kodama Toru, Mizuno Hitoshi, Imanaka Takeo
 (54) Wózek jezdniowy widłowy
 (55)

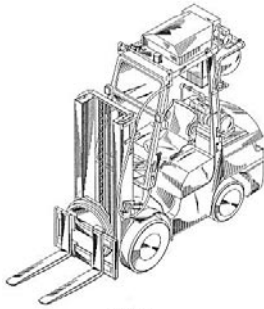

FIG. 1

(51) 12-16 (11) **10850** (22) 2006 05 25 (21) 9738
 (30) 2006 01 25 (CZ)
 (73) ŠKODA AUTO a.s., Mladá Boleslav, (CZ)
 (72) Ingenlath Thomas
 (54) Lewy błotnik karoserii samochodu
 (55)



FIG. 1



FIG. 2

(51) 12-16 (11) **10851** (22) 2006 05 25 (21) 9739
 (30) 2006 01 25 (CZ)
 (73) ŠKODA AUTO a.s., Mladá Boleslav, (CZ)
 (72) Ingenlath Thomas
 (54) Maska przednia karoserii samochodu
 (55)



FIG. 1

(51) 15-09 (11) **10852** (22) 2006 06 02 (21) 9783
 (30) 2005 12 05 (JP)
 (73) HOEI SHOKAI CO., LTD., Aichi, (JP)
 (72) Kodama Toru, Mizuno Hitoshi, Imanaka Takeo
 (54) Wózek jezdniowy widłowy
 (55)

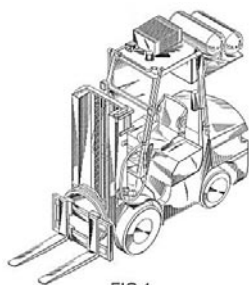

FIG. 1

(51) 09-01 (11) **10853** (22) 2006 06 02 (21) 9781
 (73) „MARENGO” Sp. z o.o., Warszawa, (PL)
 (72) Fitzet Jerzy

(54) Butelka z zamknięciem
 (55)

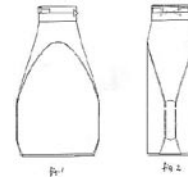

Fig. 1

Fig. 2

(51) 19-08 (11) **10854** (22) 2006 05 29 (21) 9756
 (73) ZPOW DWIKOZY S.A., Dwikozy, (PL)
 (72) Gilewski Wojciech
 (54) Etykieta napoju owocowego
 (55)



Fig. 1.



Fig. 3.



Fig. 2.



Fig. 4.

(51) 08-01 (11) **10855** (22) 2006 05 27 (21) 9746
 (73) PPHU PROSPERPLAST Sp.J., Paweł Mrózek & Marek Mrózek, Buczkowice, (PL)
 (72) Mrózek Paweł, Mrózek Marek
 (54) Łopata
 (55)



Fig. 1

Fig. 2

Fig. 3

Fig. 4

(51) 08-06 (11) **10856** (22) 2006 05 27 (21) 9747
 (73) PPHU PROSPERPLAST Sp.J., Paweł Mrózek & Marek Mrózek, Buczkowice, (PL)
 (72) Mrózek Paweł, Mrózek Marek
 (54) Uchwyt
 (55)



Fig. 1

(51) 08-05 (11) **10857** (22) 2006 05 25 (21) 9743
 (73) PPHU PROSPERPLAST Sp.J., Paweł Mrózek & Marek Mrózek, Buczkowice, (PL)
 (72) Mrózek Paweł, Mrózek Marek
 (54) Konewka
 (55)

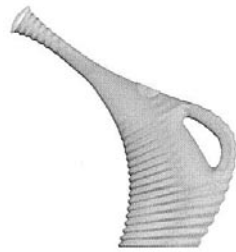
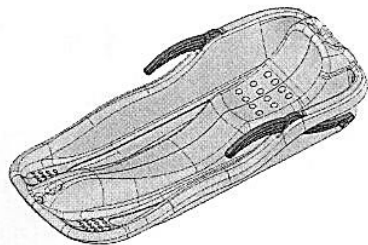

Fig. 1

(51) 12-14 (11) **10858** (22) 2006 05 25 (21) 9744
 (73) PPHU PROSPERPLAST Sp.J., Paweł Mrózek & Marek Mrózek, Buczkowice, (PL)
 (72) Mrózek Paweł, Mrózek Marek
 (54) Sanki
 (55)



(51) 08-01 (11) **10859** (22) 2006 05 27 (21) 9745
 (73) PPHU PROSPERPLAST Sp.J., Paweł Mrózek & Marek Mrózek, Buczkowice, (PL)
 (72) Mrózek Paweł, Mrózek Marek
 (54) Łopata
 (55)



Fig. 1

(51) 15-05 (11) **10860** (22) 2006 05 04 (21) 9648
 (73) „POLITAN” Spółka Jawna Bogdan i Rafał Tannenberg, Czyżowice, (PL)
 (72) Tannenberg Rafał
 (54) Końcówka zestawu myjącego typu mop
 (55)



(51) 02-07 (11) **10861** (22) 2006 05 10 (21) 9663
 (73) „KBK” S.C. Beata i Krzysztof Kubiak, Częstochowa, (PL)
 (72) Kubiak Beata, Kubiak Krzysztof

(54) Klamerka
 (55)

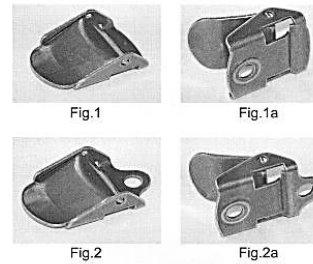

(51) 06-04 (11) **10862** (22) 2006 03 06 (21) 9348
 (73) Zakład Produkcyjno Usługowy „MET-LAK” Jerzy Suchomski, Skarszewy, (PL); Suchomska Ewelina, Gdańsk, (PL)
 (72) Suchomski Jerzy, Suchomska Ewelina
 (54) Szafa socjalna
 (55)

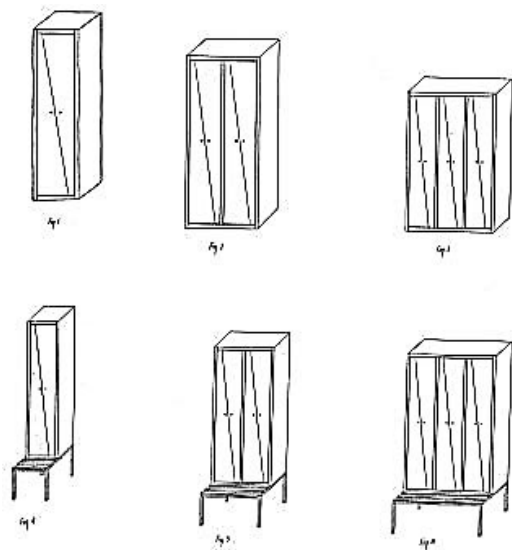

(51) 04-02 (11) **10863** (22) 2006 05 11 (21) 9670
 (73) MATTES POLAND Sp. z o.o., Gliwice, (PL)
 (72) Rebicek Tomas
 (54) Szczoteczka do zębów, zwłaszcza dla dzieci
 (55)

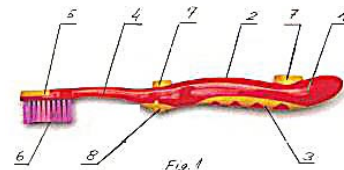

(51) 15-09 (11) **10864** (22) 2006 04 06 (21) 9517
 (73) Ośrodek Badawczo-Rozwojowy Podstaw Technologii i Konstrukcji Maszyn TEKOMA, Warszawa, (PL)
 (72) Lenczewski-Samotyja Jerzy
 (54) Nitownica obwiedniowa pneumatyczna ręczna
 (55)



(51) 08-05 (11) **10865** (22) 2006 05 15 (21) 9690
 (73) Zalewski Janusz, Lublin, (PL); Wójcik Dariusz, Lublin, (PL)
 (72) Zalewski Janusz, Wójcik Dariusz
 (54) Pług, zwłaszcza pług ręczny
 (55)

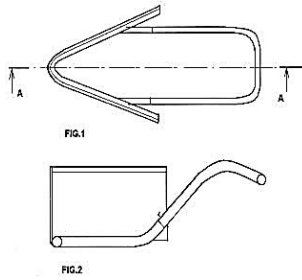

(51) 02-03 (11) **10866** (22) 2005 05 20 (21) 7867
 (73) Kaliskie Zakłady Przemysłu Terenowego, Kalisz, (PL)
 (72) Stroński Zbigniew Józef
 (54) Hełm strażacki
 (55)



Fig. 1

(51) 28-02 (11) **10867** (22) 2006 04 27 (21) 9628
 (73) BETASOAP Sp. z o. o., Warszawa, (PL)
 (72) Sabik Eugeniusz
 (54) Kostka mydła
 (55)

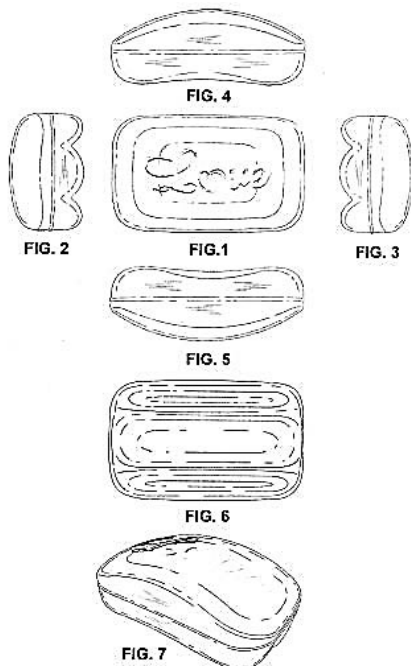

(51) 06-05 (11) **10868** (22) 2006 05 04 (21) 9644
 (73) „BLACK RED WHITE” S.A., Biłgoraj, (PL)
 (72) Chmiel Tadeusz

(54) Zestaw mebli pokojowych
 (55)



(51) 08-08 (11) **10869** (22) 2006 05 17 (21) 9711
 (73) Kaczmarczyk Tadeusz, Świdnica, (PL); Kaczmarczyk Michalina, Świdnica, (PL)
 (72) Kaczmarczyk Tadeusz, Kaczmarczyk Michalina
 (54) Uchwyt do rur
 (55)



(51) 99-00 (11) **10870** (22) 2006 05 22 (21) 9726
 (73) VM GROUP Sp. z o. o., Gdańsk, (PL)
 (72) Popaszkievicz Janusz Kazimierz
 (54) Znak graficzny firmy wydawniczej
 (55)

 ikamed.pl

(51) 99-00 (11) **10871** (22) 2006 05 22 (21) 9727
 (73) Wydawnictwo VIA MEDICA Sp. z o. o., Gdańsk, (PL)
 (72) Popaszkievicz Janusz Kazimierz

(54) Znak graficzny firmy wydawniczej
(55)



(51) 99-00 (11) **10872** (22) 2006 05 22 (21) 9728
(73) Wydawnictwo VIA MEDICA Sp. z o. o., Gdańsk, (PL)
(72) Popaszkievicz Janusz Kazimierz
(54) Znak graficzny firmy wydawniczej
(55)



(51) 19-08 (11) **10873** (22) 2006 04 28 (21) 9632
(73) PERŁA - BROWARY LUBELSKIE S.A., Lublin, (PL)
(72) Łupina Piotr
(54) Zestaw etykiet
(55)



Fig. 1

(51) 09-01 (11) **10874** (22) 2006 04 28 (21) 9633
(73) PERŁA - BROWARY LUBELSKIE S.A., Lublin, (PL)
(72) Łupina Piotr
(54) Butelka z etykietą
(55)



Fig. 1

(51) 20-03 (11) **10875** (22) 2006 05 08 (21) 9657
(73) PERŁA - BROWARY LUBELSKIE S. A., Lublin, (PL)
(72) Łupina Piotr
(54) Plansza reklamowa
(55)



Fig. 1

(51) 25-02 (11) **10876** (22) 2006 05 05 (21) 9653
(73) Fijałkowski Paweł, Prawda, (PL)
(72) Fijałkowski Paweł
(54) Samonośny segment ogrodzeniowy
(55)

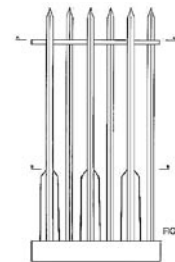

FIG. 1

(51) 23-04 (11) **10877** (22) 2006 05 30 (21) 9774
(73) „ELEKTROGAZ” Sp. z o.o., Częstochowa, (PL)
(72) Langier Piotr
(54) Kratka wentylacyjna
(55)

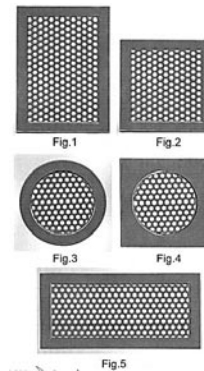

Fig. 1

Fig. 2

Fig. 3

Fig. 4

Fig. 5

(51) 23-04 (11) **10878** (22) 2006 05 30 (21) 9775
(73) „ELEKTROGAZ” Sp. z o.o., Częstochowa, (PL)
(72) Langier Piotr
(54) Kratka wentylacyjna
(55)

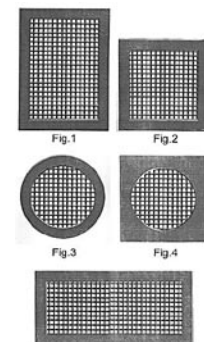

Fig. 1

Fig. 2

Fig. 3

Fig. 4

Fig. 5

(51) 06-01 (11) **10879** (22) 2006 04 04 (21) 9503
 (73) „IKER” Sp. z o.o., Nowy Sącz, (PL)
 (72) Kalarus Renata
 (54) Sofa z wysuwającym siedzeniem
 (55)

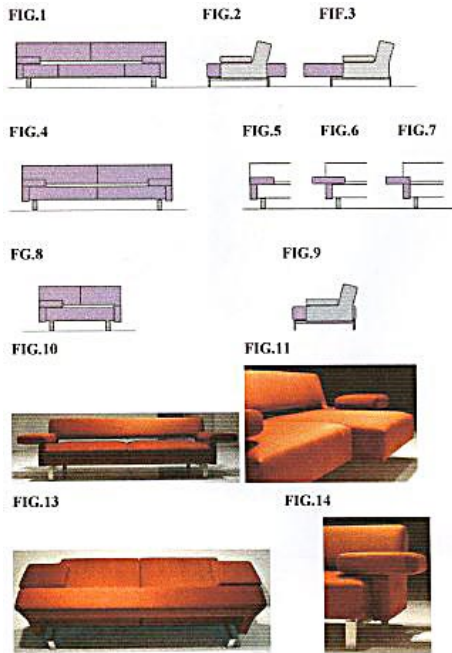

(51) 06-01 (11) **10880** (22) 2006 04 04 (21) 9501
 (73) „IKER” Sp. z o.o., Nowy Sącz, (PL)
 (72) Wierszyłowski Mikołaj
 (54) Modułowy mebel do siedzenia
 (55)

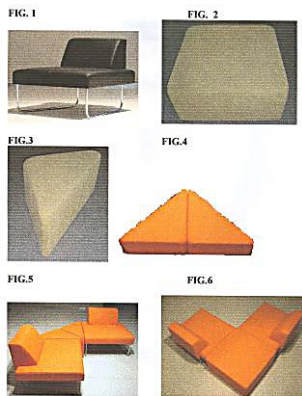

(51) 12-16 (11) **10881** (22) 2005 11 14 (21) 8820
 (73) Foltyński Marek, Warszawa, (PL)
 (72) Foltyński Marek, Wieczorek Robert
 (54) Integralny bagażnik samochodowy
 (55)

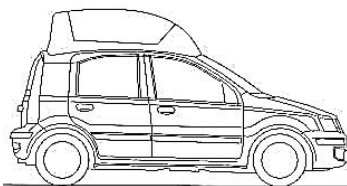

fig. 1

(51) 09-01 (11) **10882** (22) 2006 02 10 (21) 9232
 (73) Kotlin Sp. z o.o., Kotlin, (PL)
 (72) Berlińska Magdalena

(54) Słoik
 (55)



(51) 21-01 (11) **10883** (22) 2006 03 06 (21) 9347
 (73) KATHAY-HASTER M.W. Brzostowscy, A.A. Śleboda
 Spółka Jawna, Poznań, (PL)
 (72) Brzostowski Marian
 (54) Komputer zabawka
 (55)



Fig. 1



Fig. 2

Fig. 3



Fig. 4

(51) 23-03 (11) **10884** (22) 2006 05 15 (21) 9682
 (73) Akademia Techniczno-Rolnicza im. J.J.Śniadeckich,
 Bydgoszcz, (PL)
 (72) Kwiatkowski Maciej
 (54) Grzejnik
 (55)

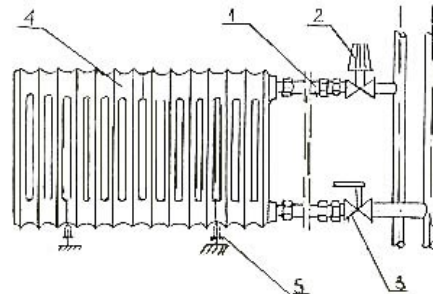

(51) 08-01 (11) **10885** (22) 2002 10 25 (21) 1973
 (73) Romanik Jan TECHMŁOT Przedsiębiorstwo Produkcyjno-
 Usługowe Obróbki Plastycznej Metali, Bydgoszcz, (PL)
 (72) Romanik Jan
 (54) Uchwyt
 (55)

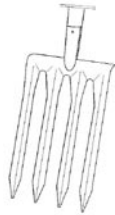

Fig. 1

Fig. 2



(51) 08-01 (11) **10886** (22) 2002 10 25 (21) 1972
 (73) Romanik Jan TECHMŁOT Przedsiębiorstwo Produkcyjno-Usługowe Obróbki Plastycznej Metali , Bydgoszcz, (PL)
 (72) Romanik Jan
 (54) Widły
 (55)



(51) 08-01 (11) **10887** (22) 2002 10 25 (21) 1971
 (73) Romanik Jan TECHMŁOT Przedsiębiorstwo Produkcyjno-Usługowe Obróbki Plastycznej Metali , Bydgoszcz, (PL)
 (72) Romanik Jan
 (54) Szpadel drenarski
 (55)

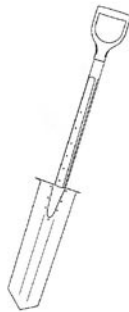

(51) 99-00 (11) **10888** (22) 2006 05 15 (21) 9681
 (73) Adam Marzec - firma „GLOBAL” , Sopot, (PL)
 (72) Marzec Adam
 (54) Znak graficzny
 (55)

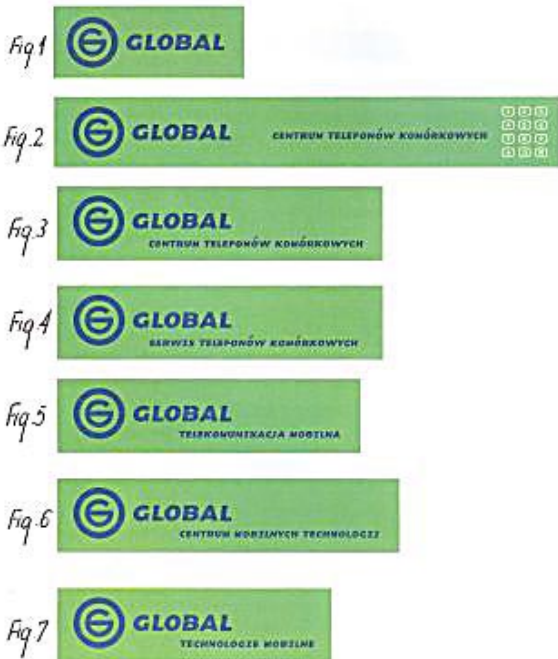

(51) 06-06 (11) **10889** (22) 2006 01 10 (21) 9079
 (73) Szymczak Marta, Gdynia, (PL)
 (72) Szymczak Marta

(54) Stelaż nośny fotela
 (55)

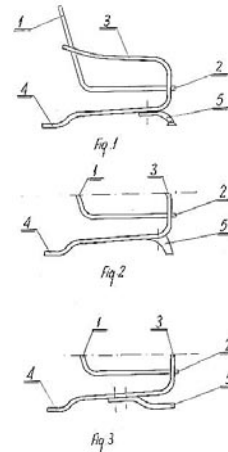

(51) 11-02 (11) **10890** (22) 2006 02 27 (21) 9325
 (73) TERRA Bogusław Albinowski, Gubin, (PL)
 (72) Albinowski Bogusław
 (54) Kwietnik ziemny
 (55)



Fot. 1

(51) 11-02 (11) **10891** (22) 2006 02 27 (21) 9324
 (73) TERRA Bogusław Albinowski, Gubin, (PL)
 (72) Albinowski Bogusław
 (54) Kwietnik ziemny
 (55)



Fot. 1

(51) 07-02 (11) **10892** (22) 2006 05 22 (21) 9732
 (73) „GRYFSKAND” Sp. z o. o., Gryfino, (PL)
 (72) Redmann Tadeusz
 (54) Opiekacz
 (55)

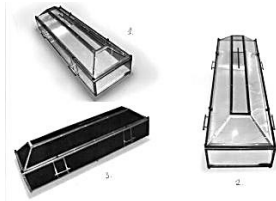

Fig. 1



Fig. 2

- (51) 99-00 (11) **10893** (22) 2006 02 13 (21) 9242
 (73) Ściskała Czesław, Cieszyn, (PL)
 (72) Ściskała Czesław
 (54) Trumna ze szkła organicznego
 (55)



- (51) 26-04 (11) **10894** (22) 2006 05 16 (21) 9703
 (73) Grzejszczak Halina, Zabrze, (PL); Grzejszczak Bogdan, Zabrze, (PL)
 (72) Grzejszczak Halina, Grzejszczak Bogdan
 (54) Komplet świec ozdobnych
 (55)



- (51) 26-04 (11) **10895** (22) 2006 05 16 (21) 9702
 (73) Grzejszczak Halina, Zabrze, (PL); Grzejszczak Bogdan, Zabrze, (PL)
 (72) Grzejszczak Halina, Grzejszczak Bogdan
 (54) Komplet świec okolicznościowych
 (55)

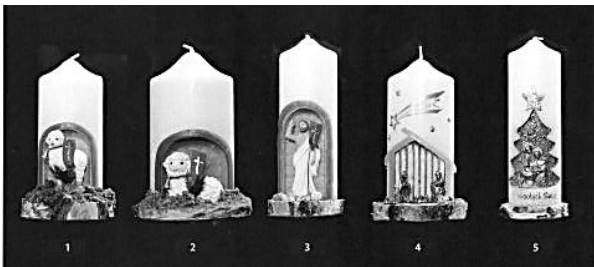

- (51) 13-03 (11) **10896** (22) 2006 05 30 (21) 9766
 (73) „KARLIK Elektrotechnik” Sp. z o.o., Nekla, (PL)
 (72) Karlik Jerzy
 (54) Gniazdo wtykowe
 (55)

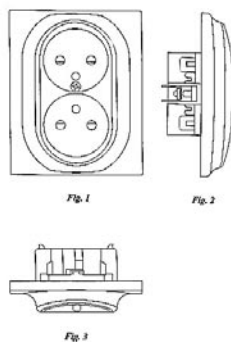

- (51) 13-03 (11) **10897** (22) 2006 05 30 (21) 9765
 (73) „KARLIK Elektrotechnik” Sp. z o.o., Nekla, (PL)
 (72) Karlik Jerzy
 (54) Osprzęt elektrotechniczny
 (55)

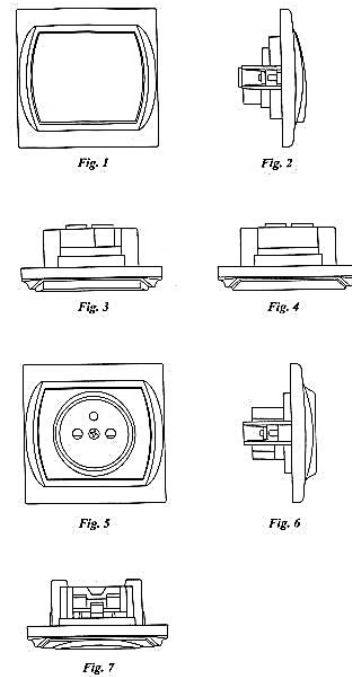

- (51) 09-07 (11) **10898** (22) 2006 03 30 (21) 9477
 (73) ANIS OPAKOWANIA Sp. z o.o., Oleśnica, (PL)
 (72) Gullin Sophie
 (54) Pokrywka opakowania
 (55)

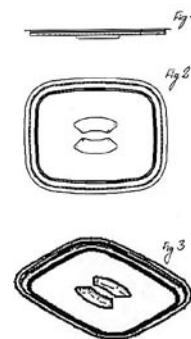

- (51) 09-03 (11) **10899** (22) 2006 03 30 (21) 9476
 (73) ANIS OPAKOWANIA Sp. z o.o., Oleśnica, (PL)
 (72) Gullin Sophie
 (54) Opakowanie
 (55)

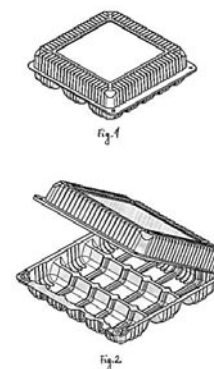

(51) 09-03 (11) **10900** (22) 2006 03 30 (21) 9472
 (73) ANIS OPAKOWANIA Sp. z o.o., Oleśnica, (PL)
 (72) Gullin Sophie
 (54) Opakowanie
 (55)

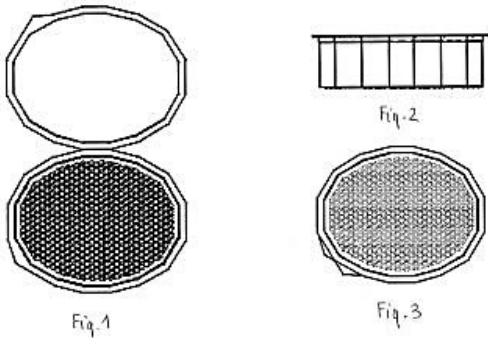

51

**DECYZJE STWIERDZAJĄCE WYGAŚNIĘCIE
 DECYZJI O UDZIELENIU PRAWA Z REJESTRACJI**

Poniższe zestawienie zawiera numer zgłoszenia wzoru przemysłowego.

620	8691	8759	9071
3022	8704	8760	9072
3302	8705	8761	9073
6036	8706	8822	9074
7201	8707	8845	20001
8302	8708	8846	20760
8363	8709	8901	21552

52

**DECYZJE O WYGAŚNIĘCIU
 PRAWA Z REJESTRACJI**

Poniższe zestawienie zawiera kolejno: numer rejestracji wzorów przemysłowych i datę wygaśnięcia prawa z rejestracji.

610	2005 03 24	2220	2005 12 05
611	2005 03 24	2222	2005 12 07
1055	2005 03 27	2227	2005 12 11
1056	2005 03 27	2228	2005 12 14
1838	2005 12 04	2229	2005 12 14
1839	2005 12 07	2230	2005 12 13
1840	2005 12 08	2231	2005 12 15
1849	2005 12 15	2460	2005 12 23
1850	2005 12 15	2461	2005 12 21
1852	2005 12 18	2462	2005 12 21
1854	2005 12 22	2463	2005 12 21
1855	2005 12 22	2582	2005 12 11
1856	2005 12 27	2789	2005 05 18
1858	2005 12 29	2868	2006 09 10
1860	2005 12 29	2928	2005 12 31
1995	2005 12 01	3382	2005 12 22
1998	2005 12 05	3802	2006 01 24
1999	2005 12 04	3803	2006 01 24
2000	2005 12 11	4529	2005 09 04
2001	2005 12 13	4530	2005 09 04
2003	2005 12 14	4624	2005 11 07
2007	2005 12 29	4625	2005 11 07
2008	2005 12 30	4627	2005 11 07
2010	2005 12 31	4628	2005 11 07
2140	2005 12 11	4629	2005 11 07
2141	2005 12 11	4630	2005 11 07

D. ZNAKI TOWAROWE

Cyfrowe kody identyfikacyjne (wg normy WIPO ST. 60), które poprzedzają informacje o dokonanej rejestracji oznaczają:

- (111) – numer prawa ochronnego
- (151) – data wydania decyzji o udzieleniu prawa ochronnego
- (210) – numer zgłoszenia
- (220) – data zgłoszenia
- (441) – data ogłoszenia o zgłoszeniu
- (510) – wykaz towarów
- (511) – klasy towarowe
- (531) – symbol klasyfikacji elementów graficznych znaku
- (540) – określenie znaku towarowego ze wskazaniem kolorów
- (551) – wskazanie kategorii znaku towarowego lub udzielonego prawa jeżeli dotyczy wspólnego prawa ochronnego, wspólnego znaku towarowego albo wspólnego znaku towarowego gwarancyjnego
- (732) – nazwisko i imię lub nazwę uprawnionego, jego miejsce zamieszkania lub siedzibę oraz kod kraju

53

REJESTRACJA

(od nr 177 481 do nr 179 000)

(111) **177481** (220) 1999 06 09 (210) 203185
 (151) 2005 02 08
 (732) Przedsiębiorstwo Wielobranżowe „TARGET” Spółka z o.o.,
 Bogatynia, PL.
 (540)



Kolor znaku: złoty, niebieski
 (531) 21.3, 27.5, 29.1
 (510), (511) **04** paliwa, benzyna, oleje napędowe, paliwo gazowe, oleje do smarowania, smary, dodatki niechemiczne do paliw silnikowych, **11** urządzenia do oświetlenia, ogrzewania, chłodzenia, wentylacji i zaopatrzenia w wodę, instalacje i aparatura sanitarna, przewody, armatura sanitarna do bidetów, pisuarów, sedesów, **39** spedycja, magazynowanie, konfekcjonowanie towarów, wypożyczanie pojazdów, wypożyczanie samochodów, wynajmowanie magazynów.

(111) **177482** (220) 1999 09 02 (210) 206858
 (151) 2003 04 01
 (732) FARBY MAESTRIA POLSKA Spółka z o.o., Płońsk, PL.
 (540)



Kolor znaku: biały, granatowy, niebieski
 (531) 26.1, 27.5, 29.1
 (510), (511) **02** farby strukturalne akrylowe i wodorocieńczone, **19** tynki strukturalne.

(111) **177483** (220) 2000 01 17 (210) 212463
 (151) 2005 01 13
 (732) CADBURY IRELAND LTD, Dublin, IE.
 (540) VITA C
 (510), (511) **30** wyroby cukiernicze.

(111) **177484** (220) 2000 02 02 (210) 213413
 (151) 2004 02 16
 (732) „KIM” Fabryka Koncentratów Spożywczych, Iwona Szkwarek
 Nguyen, Wrocław, PL.
 (540) vini
 (510), (511) **29** zupy błyskawiczne.

(111) **177485** (220) 2000 02 25 (210) 214351
 (151) 2005 01 07
 (732) Escorts Limited, New Delhi, IN.
 (540) ESCORT
 (510), (511) **07** ciągniki ogrodowe jednoosiowe, maszyny rolnicze, części zamienne i akcesoria do nich zawarte w tej klasie.

(111) **177486** (220) 2000 03 20 (210) 215495
 (151) 2005 06 09
 (732) AC&C Spółka z o.o., Izabelin-Laski, PL.
 (540)



Kolor znaku: jasnogranatowy
 (531) 24.17, 27.5, 29.1
 (510), (511) **42** analiza systemów komputerowych wydawniczych i poligraficznych, doradztwo w sprawach sprzętu komputerowego do systemów wydawniczych i poligraficznych, opracowanie oprogramowania do systemów wydawniczych i poligraficznych, wypożyczanie oprogramowania do systemów wydawniczych i poligraficznych.

(111) **177487** (220) 2000 04 28 (210) 217872
 (151) 2004 08 19
 (732) Skarb Państwa reprezentowany przez Wojewodę Mazowieckiego, Warszawa, PL. ; Biuro Studiów i Projektów Budownictwa Wiejskiego AGROBISP Kraków Spółka z o.o., Kraków, PL.
 (540)



Kolor znaku: zielony, czarny

(531) 24.17, 26.4, 27.5, 29.1

(510), (511) **16** plany budowlane, plakaty, katalogi projektów, broszury, ulotki, makiety architektoniczne, **41** opracowywanie i wydawanie projektów budowlanych oraz ustrojów konstrukcyjnych i ich elementów, **42** kompleksowe projektowanie budowlane, projekty branżowe: architektoniczne, konstruktorskie, sanitarne, ekspertyzy budowlane i z zakresu ochrony środowiska.

(551) wspólne prawo ochronne

(111) **177488** (220) 2000 04 28 (210) 217873
 (151) 2004 08 19
 (732) Skarb Państwa reprezentowany przez Wojewodę Mazowieckiego, Warszawa, PL. ; Biuro Studiów i Budownictwa Wiejskiego AGROBISP Kraków Spółka z o.o., Kraków, PL.
 (540)

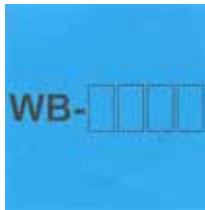

Kolor znaku: niebieski, czarny

(531) 24.17, 26.4, 27.5, 29.1

(510), (511) **16** plany budowlane, plakaty, katalogi projektów, broszury, ulotki, makiety architektoniczne, **41** opracowywanie i wydawanie projektów budowlanych oraz ustrojów konstrukcyjnych i ich elementów, **42** kompleksowe projektowanie budowlane, projekty branżowe: architektoniczne, konstruktorskie, sanitarne, ekspertyzy budowlane i z zakresu ochrony środowiska.

(551) wspólne prawo ochronne

(111) **177489** (220) 2000 04 28 (210) 217874
 (151) 2004 08 19
 (732) Skarb Państwa reprezentowany przez Wojewodę Mazowieckiego, Warszawa, PL. ; Biuro Studiów i Projektów Budownictwa Wiejskiego AGROBISP Kraków Spółka z o.o., Kraków, PL.
 (540)

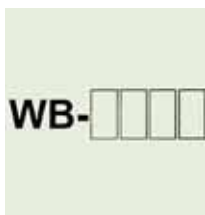

Kolor znaku: popielaty, czarny

(531) 24.17, 26.4, 27.5, 29.1

(510), (511) **16** plany budowlane, plakaty, katalogi projektów, broszury, ulotki, makiety architektoniczne, **41** opracowywanie i wydawanie projektów budowlanych oraz ustrojów konstrukcyjnych i ich elementów, **42** kompleksowe projektowanie budowlane, projekty branżowe: architektoniczne, konstruktorskie, sanitarne, ekspertyzy budowlane i z zakresu ochrony środowiska.

(551) wspólne prawo ochronne

(111) **177490** (220) 2000 04 28 (210) 217875
 (151) 2004 08 19
 (732) Skarb Państwa reprezentowany przez Wojewodę Mazowieckiego, Warszawa, PL. ; Biuro Studiów i Budownictwa Wiejskiego AGROBISP Kraków Spółka o.o., Kraków, PL.
 (540)



Kolor znaku: czerwony, czarny

(531) 24.17, 26.4, 27.5, 29.1

(510), (511) **16** plany budowlane, plakaty, katalogi projektów, broszury, ulotki, makiety architektoniczne, **41** opracowywanie i wydawanie projektów budowlanych oraz ustrojów konstrukcyjnych i ich elementów, **42** kompleksowe projektowanie budowlane, projekty branżowe: architektoniczne, konstruktorskie, sanitarne, ekspertyzy budowlane i z zakresu ochrony środowiska.

(551) wspólne prawo ochronne

(111) **177491** (220) 2001 03 08 (210) 232598
 (151) 2006 08 11
 (732) S&S Houseware Spółka z o.o., Warszawa, PL.
 (540)



(531) 1.7, 26.2, 27.5

(510), (511) **18** torby podróżne, walizki, **24** bielizna pościelowa, narzuty na łóżka, poszewki, koce, **25** apaszki, bielizna, bielizna osobista, bluzki, bluzy, botki, buty sznurowane, czapki (nakrycia głowy), czapki bez daszka, czapki z daszkiem, futra sztuczne, getry, gimnastyczne pantofle, kamizelki, kąpielowe klapki, kąpielowe pantofle, kąpielowe płaszcze, kombinezony (odzież), konfekcja odzieżowa, koszule męskie, koszulki (bielizna), majtki, odzież dżinsowa dziecięca, obuwie sportowe, obuwie plażowe, odzież sportowa, odzież wodoodporna (kurtki wiatrówki), odzież z imitacji skóry, odzież ze skóry, pantofle ranne, piżamy, pulowery, rękawiczki, rękawice (odzież), sandały, skarpetki, slipy, spodnie, spodnie dżinsowe, spódnice, sukienki, swetry, szale, szaliki, szlafroki, śpioszki dziecięce.

(111) **177492** (220) 2001 07 10 (210) 238019
 (151) 2006 09 11
 (732) INOVIA TELECOMS LTD., Petach Tikva, IL.
 (540) B - FOCuS

(510), (511) **09** urządzenia telekomunikacyjne i przełączające, to jest modemy, nadajniki, odbiorniki, układy nadawczo-odbiorcze, kontrolery, przełączniki, multipleksery, wzmacniaki, układy zarządzania siecią, do planowania, zarządzania i kontroli transmisji głosu, video i danych, routery, serwery, układy scalone i interfejsy, do transmisji sygnałów w sieci, wyposażenie abonentów w końcowe urządzenia użytkownika sieci (CPE) to jest modemy, nadajniki, odbiorniki, hardware i software (sprzęt i oprogramowanie) do manipulacji sygna-

łów, to jest do transmisji, odbioru i dostarczania głosu, video i danych przez ośrodki transmisyjne, to jest przez miedziane linie transmisyjne, włókna światłowodowe, koncentryczne linie transmisyjne, przesyłowe linie energetyczne.

(111) **177493** (220) 2002 05 22 (210) 250664
 (151) 2006 09 06 (441) 2002 12 02
 (732) Zespół Elektrociepłowni w Łodzi Spółka Akcyjna, Łódź, PL.
 (540) Z nami zawsze ciepło!
 (510), (511) **39** dystrybucja ciepła i energii, przesyłanie ciepła i energii, **40** wytwarzanie ciepła i energii.

(111) **177494** (220) 2002 08 14 (210) 254132
 (151) 2006 08 08 (441) 2003 02 24
 (732) Mennica Polska S.A., Warszawa, PL.
 (540)



Kolor znaku: pomarańczowy

(531) 24.15, 26.4, 27.5, 29.1

(510), (511) **09** zewnętrzne nośniki pamięci, karty z pamięcią lub z mikroprocesorem: stykowe i bezstykowe, karty do realizacji płatności na rzecz określonych podmiotów na podstawie przedpłat, karty do dokonywania przedpłat, karty z pamięcią lub mikroprocesorem: stykowe i bezstykowe z zapisem określonej wartości pieniężnej lub określonej liczby impulsów stanowiących przedpłatę (elektroniczne portmonetki), karty ID dla firm (identyfikacyjne, karty dostępu) lub dla szkół i uczelni, magnetyczne nośniki danych, czytniki, aparaty do przetwarzania informacji, urządzenia nadawcze, urządzenia do interkomunikacji, automaty bezobsługowe, parkometry, **35** usługi marketingowe i reklamowe, zarządzanie systemami teleinformatycznymi, gromadzenie i udostępnianie informacji oraz danych i udostępnianie informacji o ważnych wydarzeniach (agencje informacji handlowej), tworzenie komputerowych baz danych, zarządzanie komputerowymi bazami danych i zbiorami informatycznymi, zarządzanie systemami transakcji realizowanych w przedpłatach, nadzór i zarządzanie serwerami aplikacji bazodanowych, doradztwo handlowe w zakresie wdrażania systemu karty miejskiej, udostępnianie zasobów serwerów do przetwarzania danych o sprzedaży biletów okresowych lub przedpłat, a także informowanie i promocja świadczonych usług w serwisach internetowych, zarządzanie systemami dystrybucji impulsów kodowanych na nośnikach (kartach z mikroprocesorami) wykorzystywanych w bezgotówkowych transakcjach opartych na przedpłatach: opracowywanie analiz danych sterowania terminalami, opracowywanie raportów technicznych i finansowych, przyjmowanie i obsługa reklamacji w zakresie usług kodowanych na kartach miejskich, usługi w zakresie grupowania we własnych placówkach obsługi klientów lub w placówkach partnerskich sieci dystrybucyjnych: terminali i automatów do kodowania biletów na kartach z pamięcią lub z mikroprocesorem oraz do personalizacji kart miejskich, automatów do zakupu biletów, reklam na wyświetlaczach automatów, ulotek informacyjnych, rozkładów jazdy, kart miejskich oraz biletów papierowych, a także telekart dla operatorów telefonii cyfrowej w celu umożliwienia nabywcom dogodnego zapoznania się z ofertą i dokonywania zakupów w/w usług i towarów, **36** rozliczanie finansowe transakcji, tworzenie i prowadzenie systemów bezgotówkowych transakcji w zakresie usług, transportu i komunikacji miejskiej, tworzenie i obsługa systemów pobierania opłat w służbie zdrowia, opłat za korzystanie z płatnych autostrad i parkingów, pośrednictwo i wynajem nieruchomości, **38** usługi w zakresie komunikacji telefonicznej, przesyłania danych przy pomocy terminali komputerowych, organizowania systemów transmisyjnych do przekazywania danych, transmisji danych, komunikacji przez łącza telefonii komórkowej, usługi w zakresie obsługi aplikacji systemowych na serwerze telekomunikacyjnym w zakresie transmisji danych z terminali, usługi kolokacyjne dla serwerów aplikacyjnych osób trzecich wraz z udostępnianiem dostępu do sieci, za-

silania energetycznego i wsparcia administratorów w ramach usług informatycznych i teleinformatycznych, wypożyczanie urządzeń elektronicznych obsługujących systemy kodowania kart elektronicznych w tym: czytników kontrolerskich, elektronicznych kart zbliżeniowych, usługi w zakresie dystrybucji impulsów kodowanych na nośnikach (kartach z mikroprocesorami i na kartach bezstykowych) wykorzystywanych w bezgotówkowych transakcjach opartych na przedpłatach, kodowanie na nośnikach (kartach elektronicznych, z mikroprocesorami i na kartach bezstykowych) kodów dostępu do usług objętych kartą miejską, biletów upoważniających do przejazdów komunikacją i/lub przedpłat na wnoszenie opłat parkingowych, wypożyczanie urządzeń do dystrybucji impulsów kodowanych na nośnikach (kartach z mikroprocesorami na kartach bezstykowych), instalowanie i reinstalacja urządzeń do obsługi kart miejskich, **39** informacja turystyczna, usługi w zakresie turystyki i zwiedzania, organizacja turystyki i podróży, rezerwacja miejsc na podróży, usługi kierskie w zakresie doręczenia przesyłek, korespondencji, towarów, dostarczanie towarów zamówionych korespondencyjnie, usługi związane z parkowaniem samochodów, informacja miejska w zakresie transportu miejskiego: zbiorowego i indywidualnego, transportu kolejowego i lotniczego, a także topografii miasta, **41** organizowanie i prowadzenie szkoleń i doszkalania użytkowników urządzeń działających w systemach transakcji realizowanych w przedpłatach, prowadzenie instruktażu obsługi urządzeń systemu transakcji realizowanych w przedpłatach, organizacja szkoleń i kursów w zakresie wdrażania systemów i nowych technologii, informacja miejska o placówkach i wydarzeniach kulturalnych, o grach losowych, wyścigach i loteriach, **42** analiza systemów komputerowych i informatycznych, projektowanie elektronicznych systemów przetwarzania danych, usługi projektowania informatycznego, programowanie komputerowe, wdrażanie systemów elektronicznej płatności w ramach usług informatycznych i teleinformatycznych, doradztwo technologiczne w zakresie wdrażania systemu karty miejskiej wraz z dostawą oprogramowania systemu karty miejskiej.

(111) **177495** (220) 2002 08 14 (210) 254133
 (151) 2006 08 08 (441) 2003 02 24
 (732) Mennica Polska S.A., Warszawa, PL.
 (540)



Kolor znaku: zielony, pomarańczowy

(531) 24.15, 26.4, 27.5, 29.1

(510), (511) **09** zewnętrzne nośniki pamięci, karty z pamięcią lub z mikroprocesorem: stykowe i bezstykowe, karty do realizacji płatności na rzecz określonych podmiotów na podstawie przedpłat, karty do dokonywania przedpłat, karty z pamięcią lub mikroprocesorem: stykowe i bezstykowe z zapisem określonej wartości pieniężnej lub określonej liczby impulsów stanowiących przedpłatę (elektroniczne portmonetki), karty ID dla firm (identyfikacyjne, karty dostępu) lub dla szkół i uczelni, magnetyczne nośniki danych, czytniki, aparaty do przetwarzania informacji, urządzenia nadawcze, urządzenia do interkomunikacji, automaty bezobsługowe, parkometry, **35** usługi marketingowe i reklamowe, zarządzanie systemami teleinformatycznymi, gromadzenie i udostępnianie informacji oraz danych i udostępnianie informacji o ważnych wydarzeniach (agencje informacji handlowej), tworzenie komputerowych baz danych, zarządzanie komputerowymi bazami danych i zbiorami informatycznymi, zarządzanie systemami transakcji realizowanych w przedpłatach, nadzór i zarządzanie serwerami aplikacji bazodanowych, doradztwo handlowe w zakresie wdrażania systemu karty miejskiej, udostępnianie zasobów serwerów do przetwarzania danych o sprzedaży biletów okresowych lub przedpłat, a także informowanie i promocja świadczonych usług w serwisach internetowych, zarządzanie systemami dystrybucji impulsów kodowanych na nośnikach (kartach z mikroprocesorami) wykorzystywanych w bezgotówkowych transakcjach opartych na przedpłatach: opracowywanie analiz danych sterowania terminalami, opracowywanie raportów technicznych i finansowych, przyjmowanie i obsługa reklamacji w zakresie usług

kodowanych na kartach miejskich, usługi w zakresie grupowania we własnych placówkach obsługi klientów lub w placówkach partnerskich sieci dystrybucyjnych: terminali i automatów do kodowania biletów na kartach z pamięcią lub z mikroprocesorem oraz do personalizacji kart miejskich, automatów do zakupu biletów, reklam na wyświetlaczach automatów, ulotek informacyjnych, rozkładów jazdy, kart miejskich oraz biletów papierowych, a także telekart dla operatorów telefonii cyfrowej w celu umożliwienia nabywcom dogodnego zapoznania się z ofertą i dokonywania zakupów w/w usług i towarów, **36** rozliczanie finansowe transakcji, tworzenie i prowadzenie systemów bezgotówkowych transakcji w zakresie usług, transportu i komunikacji miejskiej, tworzenie i obsługa systemów pobierania opłat w służbie zdrowia, opłat za korzystanie z płatnych autostrad i parkingów, pośrednictwo i wynajem nieruchomości, **38** usługi w zakresie komunikacji telefonicznej, przesyłania danych przy pomocy terminali komputerowych, organizowania systemów transmisyjnych do przekazywania danych, transmisji danych, komunikacji przez łącza telefonii komórkowej, usługi w zakresie obsługi aplikacji systemowych na serwerze telekomunikacyjnym w zakresie transmisji danych z terminali, usługi kolokacyjne dla serwerów aplikacyjnych osób trzecich wraz z udostępnianiem dostępu do sieci, sasilania energetycznego i wsparcia administratorów w ramach usług informatycznych i teleinformatycznych, wypożyczanie urządzeń elektronicznych obsługujących systemy kodowania kart elektronicznych w tym: czytników kontrolerskich, elektronicznych kart zbliżeniowych, usługi w zakresie dystrybucji impulsów kodowanych na nośnikach (kartach z mikroprocesorami i na kartach bezstykowych) wykorzystywanych w bezgotówkowych transakcjach opartych na przedpłatach, kodowanie na nośnikach (kartach elektronicznych, z mikroprocesorami i na kartach bezstykowych) kodów dostępu do usług objętych kartą miejską, biletów upoważniających do przyjazdów komunikacją i/lub przedpłat na wnoszenie opłat parkingowych, wypożyczanie urządzeń do dystrybucji impulsów kodowanych na nośnikach (kartach z mikroprocesorami na kartach bezstykowych), instalowanie i reinstalacja urządzeń do obsługi kart miejskich, **39** informacja turystyczna, usługi w zakresie turystyki i zwiedzania, organizacja turystyki i podróży, rezerwacja miejsc na podróży, usługi kurierskie w zakresie doręczenia przesyłek, korespondencji, towarów, dostarczanie towarów zamówionych korespondencyjnie, usługi związane z parkowaniem samochodów, informacja miejska w zakresie transportu miejskiego: zbiorowego i indywidualnego, transportu kolejowego i lotniczego, a także topografii miasta, **41** organizowanie i prowadzenie szkoleń i doszkalanie użytkowników urządzeń działających w systemach transakcji realizowanych w przedpłatach, prowadzenie instruktażu obsługi urządzeń systemu transakcji realizowanych w przedpłatach, organizacja szkoleń i kursów w zakresie wdrażania systemów i nowych technologii, informacja miejska o placówkach i wydarzeniach kulturalnych, o grach losowych, wyścigach i loteriach, **42** analiza systemów komputerowych i informatycznych, projektowanie elektronicznych systemów przetwarzania danych, usługi projektowania informatycznego, programowanie komputerowe, wdrażanie systemów elektronicznej płatności w ramach usług informatycznych i teleinformatycznych, doradztwo technologiczne w zakresie wdrażania systemu karty miejskiej wraz z dostawą oprogramowania systemu karty miejskiej.

(111) **177496** (220) 2002 10 23 (210) 256604
 (151) 2006 08 21 (441) 2003 05 05
 (732) „MIKADO” Spółka z ograniczoną odpowiedzialnością,
 Łomianki, PL.
 (540)



Kolor znaku: czarny, żółty
 (531) 26.1, 27.5, 29.1
 (510), (511) **35** doradztwo specjalistyczne w sprawach działalności gospodarczej, reklama, rozpowszechnianie materiałów reklamowych.

(111) **177497** (220) 2002 12 02 (210) 258185
 (151) 2006 08 28 (441) 2003 06 16

(732) „ATC” - AMERICAN TRADING COMPANY
 Spółka z ograniczoną odpowiedzialnością, Wrocław, PL.
 (540)



Kolor znaku: zielony, jasnozielony, biały, czerwony
 (531) 10.3, 26.1, 27.5, 29.1
 (510), (511) **43** bary, kawiarnie, restauracje, bary szybkiej obsługi, przygotowywanie dań (żywność i napoje) na zamówienie oraz ich dostawa, snack-bary, motele, hotele, campingi.

(111) **177498** (220) 2003 02 26 (210) 261520
 (151) 2006 08 28 (441) 2003 09 08
 (732) CONOPCO, INC., New York, US.
 (540)



Kolor znaku: biały, żółty, zielony, niebieski
 (531) 9.1.10, 25.1.15, 27.5.1, 29.1.14
 (510), (511) **30** sosy (przyprawy).

(111) **177499** (220) 2003 03 18 (210) 262405
 (151) 2006 03 22 (441) 2003 09 22
 (732) „SHARMAN” Wioletta Józefiak, Renata Ogórek Spółka Jawna,
 Kliniska, PL.
 (540)



Kolor znaku: złoty, biały
 (531) 26.11.1, 27.5.1, 29.1.2
 (510), (511) **30** przyprawy, mieszanki przypraw, kompozycje przyprawowe.

(111) **177500** (220) 2003 03 18 (210) 262406
 (151) 2006 03 22 (441) 2003 09 22
 (732) „SHARMAN” Wioletta Józefiak, Renata Ogórek Spółka Jawna,
 Kliniska, PL.
 (540)



Kolor znaku: bordowy, złoty
 (531) 26.11.1, 27.5.1, 29.1.12
 (510), (511) **30** przyprawy, mieszanki przypraw, kompozycje przyprawowe.

(111) **177501** (220) 2003 05 16 (210) 264868
 (151) 2006 07 05 (441) 2003 11 17
 (732) Piekarnia-Ciastkarnia „PAROWA” Wojciech Kuczyński,
 Bolesławiec, PL.

(540)



Kolor znaku: czarny, żółty, ciemnomiodowy

(531) 1.3.2, 5.7.2, 9.1.10, 24.5.20, 27.5.1, 29.1.13

(510), (511) **30** mąka i produkty zbożowe, chleb, wyroby cukiernicze i słodczyce.(111) **177502** (220) 2003 05 27 (210) 265414
(151) 2006 07 24 (441) 2003 12 01

(732) Przedsiębiorstwo Produkcyjne BI-ES COSMETIC Beata Piotrowska, Sławomir Piotrowski, Jarosław Drozd Spółka Jawna, Kamień Duży, PL.

(540) EXISTONSIX

(510), (511) **03** wyroby perfumeryjne i toaletowe, perfumy, wody toaletowe, wody perfumowane, wody kolońskie, dezodoranty osobiste, antyperspiranty, olejki eteryczne, olejki do kąpieli, sole kosmetyczne do kąpieli, mydła i płyny myjące, preparaty do kąpieli, kosmetyki, środki kosmetyczne, środki do kosmetyki upiększającej i makijażu oraz demakijażu, środki do pielęgnacji ciała, środki do opalania, środki do golenia i po goleniu, środki do depilacji, płyny i lotony do pielęgnacji włosów, odżywki, pianki, lakiery do włosów, lakiery do paznokci, środki do usuwania lakierów, środki do czyszczenia zębów, toaletowe środki sanitarne, środki wybielające i rozjaśniające oraz inne substancje stosowane w praniu, środki do czyszczenia, środki do polerowania, środki do nabłyszczania, środki do szorowania i środki ścierne.(111) **177503** (220) 2003 05 27 (210) 265415
(151) 2006 07 24 (441) 2003 12 01

(732) Przedsiębiorstwo Produkcyjne BI-ES COSMETIC Beata Piotrowska, Sławomir Piotrowski, Jarosław Drozd Spółka Jawna, Kamień Duży, PL.

(540) BI-ES BÉRENGÉRE

(510), (511) **03** wyroby perfumeryjne i toaletowe, perfumy, wody toaletowe, wody perfumowane, wody kolońskie, dezodoranty osobiste, antyperspiranty, olejki eteryczne, olejki do kąpieli, sole kosmetyczne do kąpieli, mydła i płyny myjące, preparaty do kąpieli, kosmetyki, środki kosmetyczne, środki do kosmetyki upiększającej i makijażu oraz demakijażu, środki do pielęgnacji ciała, środki do opalania, środki do golenia i po goleniu, środki do depilacji, płyny i lotony do pielęgnacji włosów, odżywki, pianki, lakiery do włosów, lakiery do paznokci, środki do usuwania lakierów, środki do czyszczenia zębów, toaletowe środki sanitarne, środki wybielające i rozjaśniające oraz inne substancje stosowane w praniu, środki do czyszczenia, środki do polerowania, środki do nabłyszczania, środki do szorowania i środki ścierne.(111) **177504** (220) 2003 05 29 (210) 265487
(151) 2006 08 24 (441) 2003 12 01

(732) Kancelaria Prawna Lexus M.Bobolewski i Spółka, Spółka Komandytowa, Wrocław, PL.

(540)



Kolor znaku: czarny, zielony

(531) 1.1.1, 27.5.1, 29.1.12

(510), (511) **36** doradztwo w sprawach finansowych, agencje ściągania wierzytelności.(111) **177505** (220) 2003 06 02 (210) 265687
(151) 2006 06 06 (441) 2003 12 15

(732) Przedsiębiorstwo Produkcyjno-Usługowe „POL-REK” Spółka z o.o., Skotnica, PL.

(540) ENNBETON

(510), (511) **19** beton, betonowe elementy budowlane, kruszywa, piasek, żwir, kamień, zaprawy budowlane, **39** usługi dostarczania betonu towarowego, transport betonu towarowego rurociągami, przewożenia ładunków samochodami ciężarowymi.(111) **177506** (220) 2003 06 03 (210) 265701
(151) 2006 06 07 (441) 2003 12 15

(732) „SFINKS POLSKA” Spółka Akcyjna, Łódź, PL.

(540) sielskie jądło

(510), (511) **29** potrawy na bazie mięsa, potrawy na bazie ryb, potrawy na bazie jaj, sałatki warzywne, sałatki owocowe, warzywa gotowane, warzywa konserwowane, zupy, paszety, krokiety, flaki, konfitury, produkty mleczne, wędliny, galaretki, pasty do kanapek, smalec, kawior, ryby morskie, ryby słodkowodne, ryby konserwowane, zioła, owoce morza: homary, krewetki, langusty, małże, ostrygi, **30** chleb, bułki, ciasta, mąka i produkty zbożowe, sosy do sałatek, przyprawy, lody, budynie, ciasta, majonezy, potrawy na bazie mąki, wyroby cukiernicze, **35** prowadzenie agencji reklamowych, organizacja i uruchamianie sieci gastronomicznych, doradztwo w zakresie organizowania, kierowania i prowadzenia działalności gospodarczej, **43** prowadzenie restauracji, kawiarni, barów szybkiej obsługi.(111) **177507** (220) 2003 06 06 (210) 265893
(151) 2006 04 24 (441) 2003 12 15

(732) „HENKEL POLSKA” S.A., Warszawa, PL.

(540)



(531) 14.7.15, 27.5.1

(510), (511) **01** kleje w taśmie inne niż do papieru i użytku domowego, przemysłowe, **16** kleje w taśmie i taśmy klejące do użytku domowego i biurowego.(111) **177508** (220) 2003 06 13 (210) 266183
(151) 2006 07 05 (441) 2003 12 15

(732) PROFIT SYSTEM Spółka z o.o., Warszawa, PL.

(540)



Kolor znaku: żółty, czarny, granatowy, czerwony, biały

(531) 27.5.1, 29.1.15

(510), (511) **35** pozyskiwanie, systematyzacja danych w bazach komputerowych, zarządzanie zbiorami, plikami informatycznymi, reklama w sieci komputerowej, rozpowszechnianie ogłoszeń reklamowych za pośrednictwem Internetu, **38** przesyłanie informacji tekstowej i obrazowej przy pomocy komputera, **42** konwersja danych lub dokumentów na formę elektroniczną, administrowanie stronami komputerowymi (sieciowymi).(111) **177509** (220) 2003 06 13 (210) 266185
(151) 2006 07 05 (441) 2003 12 15

(732) PROFIT SYSTEM Spółka z o.o., Warszawa, PL.

(540)



Kolor znaku: czerwony, czarny, żółty, biały

(531) 27.5.1, 29.1.14

(510), (511) **16** czasopisma, **35** rozpowszechnianie ogłoszeń, materiałów reklamowych, publikowanie tekstów reklamowych, wynajmowanie powierzchni na cele reklamowe, reklamy prasowe, **41** publikowanie tekstów innych niż reklamowe.

(111) **177510** (220) 2003 06 13 (210) 266187
 (151) 2006 07 05 (441) 2003 12 15
 (732) PROFIT SYSTEM Spółka z o.o., Warszawa, PL.
 (540)



Kolor znaku: pomarańczowy, czarny

(531) 26.2.1, 27.5.1, 29.1.1, 29.1.8

(510), (511) **35** informacja, doradztwo, ekspertyzy i pomoc w zakresie organizowania, zarządzania i prowadzenia działalności gospodarczej, pozyskiwanie informacji o działalności gospodarczej, wycena działalności handlowej, **36** wyceny i ekspertyzy do celów podatkowych, informacja i doradztwo finansowe, **41** organizowanie i prowadzenie konferencji, **42** tworzenie i utrzymywanie stron internetowych dla osób trzecich.

(111) **177511** (220) 2003 06 13 (210) 266188
 (151) 2006 07 05 (441) 2003 12 15
 (732) PROFIT SYSTEM Spółka z o.o., Warszawa, PL.
 (540)



Kolor znaku: żółty, czerwony, biały

(531) 24.15.3, 27.5.1, 29.1.14

(510), (511) **35** organizowanie wystaw, targów w celach handlowych lub reklamowych, **41** organizowanie, obsługa i prowadzenie konferencji, kongresów, seminariów, sympozjów i zjazdów.

(111) **177512** (220) 2003 06 18 (210) 266419
 (151) 2006 08 30 (441) 2003 12 29
 (732) A.M. TRADE Spółka z ograniczoną odpowiedzialnością, Iwonicz-Zdrój, PL.
 (540)



Kolor znaku: biały, czarny, zielony

(531) 1.1.1, 26.1.2, 27.5.1, 29.1.3, 29.1.8

(510), (511) **01** produkty i półprodukty chemiczne do celów przemysłowych, motoryzacji i pojazdów, **03** preparaty do mycia, czyszczenia, wybielania, odłuszczenia, wosk w płynie polerski i do konserwacji, środki nadające połysk, szampony, rozpuszczalniki: płyny do spryskiwaczy szyb, pasty ściernicze, środki kosmetyczne do pojazdów.

(111) **177513** (220) 2003 06 23 (210) 266502
 (151) 2006 08 31 (441) 2003 12 29
 (732) Firma Handlowa CURYŁO Paweł Curyło i Kazimierz Curyło S.J., Czeladź, PL.

(540) ekstra góralskie

(510), (511) **29** masło, mix masła z olejem, mleko, mleko w proszku, napoje i desery mleczne, śmietany, jogurty, kefir, sery topione, sery twarogowe, sery żółte, pasty serowe, sery pleśniowe, sery wędzone, serki kanapkowe.

(111) **177514** (220) 2003 06 27 (210) 266733
 (151) 2006 07 14 (441) 2003 12 29
 (732) ITM ENTREPRISES (Société Anonyme), Paryż, FR.
 (540)

IMBRYK

(531) 27.5.1

(510), (511) **30** cykorii, kawa oraz mieszanki cykorii i kawy robusta.

(111) **177515** (220) 2003 07 11 (210) 267286
 (151) 2006 08 31 (441) 2004 01 12
 (732) WEBSERVICE - INTERNET Spółka z o.o., Kraków, PL.
 (540)

WebService

Kolor znaku: jasnoniebieski, ciemnoniebieski

(531) 27.5.1, 29.1.4

(510), (511) **09** nośniki danych, w tym nośniki magnetyczne i optyczne, dyski kompaktowe, czytniki, w tym czytniki optyczne i magnetyczne, kable i włókna światłowodowe, instrumenty i urządzenia pomiarowe, elektryczne instalacje, przewody i złącza, komputery, w tym laptopy, palmtopy i komputery dla pojazdów, komputerowe urządzenia peryferyjne i akcesoria, interfejsy, urządzenia nawigacyjne, programy komputerowe i systemy operacyjne, sterowniki komputerowe, urządzenia sterujące, stacje taśm magnetycznych i innego rodzaju nośników, urządzenia do przetwarzania informacji, pamięci komputerowe, **35** usługi reklamowe, w tym reklama i prezentacje multimedialne, przygotowywanie, produkcja i dystrybucja materiałów reklamowych, usługi polegające na promocji programów komputerowych w sieci elektronicznej, zgrupowanie na rzecz osób trzecich różnych towarów pozwalające nabywcy wygodnie oglądać i kupować te towary na stronie Web wyspecjalizowanej w sprzedaży akcesoriów i programów komputerowych, prowadzenie sklepu w zakresie sprzętu komputerowego, akcesoriów i programów komputerowych, badania rynkowe oraz badania opinii, doradztwo handlowe, kompilacja i systematyzacja informacji w komputerowych bazach danych, zarządzanie plikami i zbiorami informatycznymi, sortowanie danych w bazach komputerowych, organizowanie pokazów i wystaw w celach handlowych i reklamowych, wycena przedsiębiorstw, poszczególnych ich składników, a także przedsięwzięć ekonomicznych, **36** pośrednictwo giełdowe, informacja o notowaniach giełdowych, elektroniczny transfer kapitałowy, obsługa kart kredytowych i płatniczych, **37** instalowanie, konserwacja i naprawa komputerów, **38** wszelkiego rodzaju elektroniczne i komputerowe przesyłanie informacji, usługi poczty elektronicznej, światłowodowe i satelitarne przesyłanie danych, informacja w zakresie przesyłu danych, wypożyczanie urządzeń do przesyłania danych, informacja o telekomunikacji, udostępnianie połączeń z siecią komputerową, w tym udostępnianie za pośrednictwem telekomunikacji, przydzielanie dostępu do sieci komputerowej, **41** nauczanie, w tym nauczanie korespondencyjne oraz za pośrednictwem sieci komputerowej, organizowanie i udostępnianie gier komputerowych przy pomocy sieci, odpłatne udostępnianie dostępu do gier komputerowych, **42** programowanie komputerów, projektowanie oprogramowania, prowadzenie i udostępnianie portalu internetowego, analizy systemów komputerowych, doradztwo komputerowe, odpłatne udostępnianie komputerowych baz danych, obsługa i serwis w zakresie oprogramowania komputerowego, w tym konserwacja, powielanie, instalacje i aktualizacja oprogramowania, udostępnianie informacji na temat programów komputerowych, organizowanie i udostęp-

nianie programów przy pomocy sieci, tworzenie i utrzymywanie stron internetowych na rzecz osób trzecich, odpłatne udostępnianie dostępu do komputerów oraz zasobów elektronicznych, konwersja danych przez programy komputerowe, odzyskiwanie danych, projektowanie i montaż sieci komputerowych, wypożyczanie komputerów i automatów elektronicznych, wypożyczanie oprogramowania komputerowego oraz oprogramowania do automatów, zarządzanie i administrowanie prawami autorskimi, administrowanie stronami komputerowymi, doradztwo w zakresie własności intelektualnej.

(111) **177516** (220) 2003 07 14 (210) 267394
 (151) 2006 08 11 (441) 2004 01 26
 (732) „Od A do Z” Spółka z o.o., Łódź, PL.
 (540) MEGAFLEX
 (510), (511) **02** barwniki do drewna, bejce do drewna, emalie i lakiery do malowania, farby emulsyjne, preparaty do konserwacji drewna, rozpuszczalniki do farb i lakierów, taśmy antykorozyjne.

(111) **177517** (220) 2003 07 14 (210) 267397
 (151) 2006 08 31 (441) 2004 01 26
 (732) „Od A do Z” Spółka z o.o., Łódź, PL.
 (540) formuła 1
 (510), (511) **02** barwniki drewna, impregnaty do drewna, bejce do drewna, emalie i lakiery do malowania, farby emulsyjne, preparaty do konserwacji drewna, rozpuszczalniki do farb i lakierów, taśmy antykorozyjne, **17** farby izolacyjne, szczeliwa do połączeń, taśmy i materiały uszczelniające do drzwi i okien, uszczelki i złącza, żywice akrylowe, żywice syntetyczne, produkty półprzetworzone, **19** bitumiczne produkty dla budownictwa, kleje budowlane, materiały ogniotrwałe, pianki poliuretanowe, spoiwa do murów, silikon, taśmy smołowe, zaprawy murarskie.

(111) **177518** (220) 2003 07 14 (210) 267403
 (151) 2006 08 11 (441) 2004 01 26
 (732) TOYOTA JIDOSHA KABUSHIKI KAISHA (Toyota Motor Corporation), Aichi-ken, JP.
 (540) LEXUS RX400h
 (510), (511) **12** samochody silnikowe i części do nich.

(111) **177519** (220) 2003 07 16 (210) 267466
 (151) 2006 08 11 (441) 2004 01 26
 (732) ASTRAL Sp. z o.o., Rzeszów, PL.
 (540)

FOTOcard

(531) 27.5.1
 (510), (511) **09** urządzenia, aparaty i przyrządy do transformacji, rejestracji i odtwarzania obrazu i dźwięku, telewizory, magnetowidy, radia, magnetofony, anteny satelitarne, maszyny liczące, kalkulatory, aparaty fotograficzne, statywy do aparatów fotograficznych, kable do celów elektrycznych, **11** aparaty oświetleniowe i grzewcze, kuchnie gazowe i elektryczne, zamrażarki, chłodziarki, urządzenia wentylacyjne, kuchenki mikrofalowe, czajniki elektryczne.

(111) **177520** (220) 2003 07 18 (210) 267542
 (151) 2006 07 24 (441) 2004 01 26
 (732) Firma „BAX” Janusz Jędrkowiak, Lubin, PL.
 (540)

The logo features the word "BAX" in large, bold, red-outlined letters. Above the letter "A" is a small crown icon. Below "BAX" is the name "Janusz Jędrkowiak" in a smaller, cursive-style font.

Kolor znaku: czerwony, czarny
 (531) 24.9.1, 27.5.1, 29.1.12
 (510), (511) **36** zarządzanie nieruchomościami, pośrednictwo w obrocie nieruchomościami.

(111) **177521** (220) 2002 10 07 (210) 256002
 (151) 2006 07 19 (441) 2003 04 22
 (732) Narodowy Bank Polski, Warszawa, PL.
 (540)



Kolor znaku: biały, niebieski
 (531) 26.2, 26.4, 26.11, 27.5, 29.1
 (510), (511) **41** działalność szkoleniowa i wydawnicza w zakresie dokonywania czynności na elektronicznych nośnikach informacji, przechowywania, przekazywania i ochrony danych zawartych na tych nośnikach, **42** tworzenie i prowadzenie systemów teleinformatycznych zapewniających wytwarzanie, przechowywanie, przekazywanie i ochronę danych elektronicznych, opracowywanie założeń i dokumentacji merytorycznych w celu zbudowania i utrzymania oraz rozwoju infrastruktury dla potrzeb bankowości elektronicznej oraz elektronicznego obrotu finansowego, prowadzenie badań, analiz i oceny przedsięwzięć w zakresie wprowadzania prawnych, organizacyjnych i technologicznych standardów dotyczących transakcji elektronicznych, usługi informatyczne i doradztwo w zakresie dokonywania czynności na nośnikach elektronicznych oraz w zakresie należytego utrwalenia i zabezpieczenia sporządzonych w ten sposób dokumentów, przechowywanie dokumentacji prawnych, organizacyjnych i technicznych na nośnikach elektronicznych i innych z zachowaniem środków bezpieczeństwa w celu zabezpieczenia danych, prowadzenie rejestru certyfikatów, udostępnianie produktów i procedur składania podpisu elektronicznego oraz opatrywania znacznikiem czasowym danych.

(111) **177522** (220) 2003 06 08 (210) 265905
 (151) 2006 05 30 (441) 2003 12 15
 (732) EKO Spółka z o.o., Wrocław, PL.
 (540)



Kolor znaku: biały, zielony, czerwony, żółty
 (531) 26.1.18, 27.5.1, 29.1.1, 29.1.2, 29.1.3
 (510), (511) **35** reklama wyrobów, prowadzenie promocji firm zagranicznych i krajowych w zakresie sprzedaży ich wyrobów, zgrupowanie na rzecz osób trzecich różnych towarów pozwalające nabywcy wygodnie je oglądać i kupować w sklepie, supermarkecie, hurtowni.

(111) **177523** (220) 2003 06 30 (210) 266750
 (151) 2006 05 29 (441) 2004 01 12
 (732) Przedsiębiorstwo „RAMB” Sp. z o.o. w Rogowcu, Bełchatów, PL.
 (540)



Kolor znaku: biało-srebrny, zielony, czarny, biały, pomarańczowy
 (531) 14.7.3, 26.4.8, 27.5.5, 29.1.14
 (510), (511) **37** usługi budowlane i remontowe, wykonywanie konstrukcji stalowych, zabezpieczanie przed korozją, nakładanie powłok, **40** obróbka mechaniczna materiałów.

(111) **177524** (220) 2003 07 30 (210) 268038
 (151) 2006 07 07 (441) 2004 02 09
 (732) Statoil Polska Spółka z o.o., Warszawa, PL.
 (540)



Kolor znaku: granatowy, pomarańczowy
 (531) 1.15.5, 1.15.15, 7.1.8, 27.5.1, 29.1.12
 (510), (511) **04** paliwo (olej opałowy).

(111) **177525** (220) 2003 08 18 (210) 268711
 (151) 2006 07 27 (441) 2004 02 23
 (732) GlaxoSmithKline Pharmaceuticals S.A., Poznań , PL.
 (540) Salmetik
 (510), (511) **05** preparaty farmaceutyczne, leki, dietetyczne środki
 medyczne i lecznicze, odżywki medyczne, środki wspomagające le-
 czenie, dietetyczne środki spożywcze, suplementy żywności.

(111) **177526** (220) 2003 08 18 (210) 268712
 (151) 2006 07 27 (441) 2004 02 23
 (732) GlaxoSmithKline Pharmaceuticals S.A., Poznań , PL.
 (540) Flotikan
 (510), (511) **05** preparaty farmaceutyczne, leki, dietetyczne środki
 medyczne i lecznicze, odżywki medyczne, środki wspomagające le-
 czenie, dietetyczne środki spożywcze, suplementy żywności.

(111) **177527** (220) 2003 08 18 (210) 268713
 (151) 2006 07 27 (441) 2004 02 23
 (732) GlaxoSmithKline Pharmaceuticals S.A., Poznań , PL.
 (540) Saltikan
 (510), (511) **05** preparaty farmaceutyczne, leki, dietetyczne środki
 medyczne i lecznicze, odżywki medyczne, środki wspomagające le-
 czenie, dietetyczne środki spożywcze, suplementy żywności.

(111) **177528** (220) 2003 08 22 (210) 268948
 (151) 2006 08 30 (441) 2004 02 23
 (732) Przedsiębiorstwo Wielobranżowe „SEKPOL” Lech
 Kukorowski, Ludwik Chomicz Spółka Jawna, Ośno Lubuskie, PL.
 (540)



Kolor znaku: jasnozielony, pomarańczowy, biały, popielaty
 (531) 26.4.1, 27.5.1, 29.1.14
 (510), (511) **39** organizowanie wycieczek, zwiedzanie turystyczne,
 wynajmowanie koni, **41** kluby odnowy fizycznej, usługi związane
 z organizacją wypoczynku i rekreacji, działalność rozrywkowa, orga-
 nizowanie części rozrywkowej przyjęć, organizowanie konkursów
 piękności, organizowanie i prowadzenie seminariów, konferencji,
 zjazdów, organizowanie zawodów, sportowych, organizowanie obo-
 zów sportowych, obsługa pól golfowych, wynajmowanie kortów
 tenisowych, **43** usługi związane z zapewnieniem mieszkań i pokoi
 w hotelach, pensjonatach i innych instytucjach zabezpieczających
 czasowe zakwaterowanie, usługi hotelarskie, wynajmowanie mies-
 kańna pobyt czasowy, rezerwacja miejsc w pensjonatach, wynajmo-
 wanie sal na posiedzenia, usługi gastronomiczne, przygotowywanie
 dań (żywności i napojów) na zamówienie oraz ich dostawa, **44** usługi
 w zakresie pielęgnacji i higieny ludzi i zwierząt, usługi kosmetyczne,
 salony piękności, usługi odnowy biologicznej, usługi fryzjerskie.

(111) **177529** (220) 2003 08 22 (210) 268957
 (151) 2006 08 30 (441) 2004 02 23
 (732) Stowarzyszenie MONAR, Warszawa, PL.

(540) MONAR
 (510), (511) **44** opieka medyczna.

(111) **177530** (220) 2003 08 27 (210) 269144
 (151) 2006 08 07 (441) 2004 03 08
 (732) Przedsiębiorstwo Produkcyjno-Handlowo-Usługowe
 CELMAR Celina Troczyńska, Marian Troczyński, Piła, PL.
 (540)



(531) 26.1.2, 27.5.1
 (510), (511) **29** galaretki jadalne, **30** galaretki owocowe, galaretki
 spożywcze, budynie, kisiele, cukier waniliowy, olejki do pieczenia.

(111) **177531** (220) 2003 09 01 (210) 269252
 (151) 2006 08 09 (441) 2004 03 08
 (732) „Regis” Sp. z o.o. z siedzibą w Wieliczce, Wieliczka, PL.
 (540)



Kolor znaku: czerwony, czarny
 (531) 26.4.1, 27.5.1, 29.1.1, 29.1.8
 (510), (511) **07** maszyny i urządzenia wykorzystywane w przetwó-
 rstwie spożywczym, **16** osłonki z tworzyw sztucznych oraz folie opa-
 kowaniowe z tworzyw sztucznych, celulozy i o składzie mieszanym,
30 mieszanki przypraw i dodatków spożywczych do wędlin w prze-
 twórstwie spożywczym.

(111) **177532** (220) 2003 09 01 (210) 269262
 (151) 2006 07 27 (441) 2004 03 08
 (732) GlaxoSmithKline Pharmaceuticals S.A., Poznań, PL.
 (540) Panagrip
 (510), (511) **05** preparaty farmaceutyczne, leki, dietetyczne środki
 medyczne i lecznicze, odżywki medyczne, środki wspomagające le-
 czenie, dietetyczne środki spożywcze, suplementy żywności.

(111) **177533** (220) 2003 09 01 (210) 269263
 (151) 2006 07 24 (441) 2004 03 08
 (732) GlaxoSmithKline Pharmaceuticals S.A., Poznań, PL.
 (540) Destresin
 (510), (511) **05** preparaty farmaceutyczne, leki, dietetyczne środki
 medyczne i lecznicze, odżywki medyczne, środki wspomagające le-
 czenie, dietetyczne środki spożywcze, suplementy żywności.

(111) **177534** (220) 2003 09 01 (210) 269274
 (151) 2006 08 18 (441) 2004 03 08
 (732) RZEŹNICTWO I WĘDLINIARSTWO Irena i Bonifacy Berger,
 Rydułtowy, PL.
 (540)



Kolor znaku: biały, granatowy, czerwony
 (531) 9.1.10, 26.1.2, 27.5.1, 29.1.12
 (510), (511) **29** drób, flaki, konserwy mięsne, mięso, smalec, pasty do
 kanapek zawierające tłuszcz, wędliny .

(111) **177535** (220) 2003 09 02 (210) 269334
 (151) 2006 07 13 (441) 2004 03 08
 (732) Playboy Enterprises, Inc. (Illinois Corporation), Chicago, US.
 (540)



(531) 3.5.1
 (510), (511) **05** witaminy i uzupełniające preparaty witaminowe.

(111) **177536** (220) 2003 09 02 (210) 269338
 (151) 2006 07 17 (441) 2004 03 08
 (732) Playboy Enterprises, Inc. (Illinois Corporation), Chicago, US.
 (540) PLAYBOY
 (510), (511) **05** witaminy i uzupełniające preparaty witaminowe.

(111) **177537** (220) 2003 09 03 (210) 269377
 (151) 2006 08 07 (441) 2004 03 08
 (732) TOYOTA JIDOSHA KABUSHIKI KAISHA (Toyota Motor Corporation), Aichi-ken, JP.
 (540) LEXUS IS300
 (510), (511) **12** pojazdy silnikowe i części do nich.

(111) **177538** (220) 2003 09 03 (210) 269378
 (151) 2006 08 07 (441) 2004 03 08
 (732) TOYOTA JIDOSHA KABUSHIKI KAISHA (Toyota Motor Corporation), Aichi-ken, JP.
 (540) AVENSIS
 (510), (511) **12** pojazdy silnikowe i części do nich.

(111) **177539** (220) 2003 09 03 (210) 269379
 (151) 2006 08 07 (441) 2004 03 08
 (732) TOYOTA JIDOSHA KABUSHIKI KAISHA (Toyota Motor Corporation), Aichi-ken, JP.
 (540) CELICA
 (510), (511) **12** pojazdy silnikowe i części do nich.

(111) **177540** (220) 2003 09 03 (210) 269380
 (151) 2006 08 04 (441) 2004 03 08
 (732) TOYOTA JIDOSHA KABUSHIKI KAISHA (Toyota Motor Corporation), Aichi-ken, JP.
 (540) PREVIA
 (510), (511) **12** pojazdy silnikowe i części do nich.

(111) **177541** (220) 2003 09 03 (210) 269381
 (151) 2006 08 04 (441) 2004 03 08
 (732) TOYOTA JIDOSHA KABUSHIKI KAISHA (Toyota Motor Corporation), Aichi-ken, JP.
 (540) AVENSIS VERSO
 (510), (511) **12** pojazdy silnikowe i części do nich.

(111) **177542** (220) 2003 09 08 (210) 269547
 (151) 2006 08 23 (441) 2004 03 22
 (732) Przedsiębiorstwo Komunikacji Samochodowej w Rzeszowie S.A., Rzeszów, PL.
 (540)



Kolor znaku: granatowy, żółty, niebieski, czarny, czerwony
 (531) 18.1.21, 27.5.1, 29.1.13
 (510), (511) **16** afisze, albumy, atlasy, bilety przejazdowe, broszury, druki, formularze, mapy, prospekty, ulotki, **35** reklama i działalność

informacyjna, publikowanie i rozpowszechnianie materiałów reklamowych, reklama przewozów międzynarodowych, marketing usług przewozowych w kraju i za granicą, sprzedaż biletów komunikacji krajowej i zagranicznej, **37** usługi stacji obsługi samochodów, wykonywanie przeglądów technicznych samochodów, mycie, czyszczenie, naprawa, konserwacja pojazdów, **39** transport autobusowy, dystrybucja towarów, holowanie pojazdów, magazynowanie, organizowanie podróży i wycieczek, wynajmowanie miejsc parkingowych, pośrednictwo transportowe, przewóz ruchomości, transport samochodowy, wynajmowanie samochodów i autokarów, transport pasażerski, usługi turystyczne, usługi informacyjne dotyczące podróży lub transportu dóbr, dotycząca cen, rozkładów jazdy i metod transportu.

(111) **177543** (220) 2003 09 10 (210) 269634
 (151) 2006 07 07 (441) 2004 03 22
 (732) Royal Unibrew Polska Spółka z o.o., Kraków, PL.
 (540)



Kolor znaku: biały, czerwony, zielony, złoty, brązowy
 (531) 19.7.1, 24.9.1, 25.1.15, 26.1.2, 26.4.2, 27.5.1, 29.1.14
 (510), (511) **32** piwo.

(111) **177544** (220) 2003 09 11 (210) 269723
 (151) 2006 08 09 (441) 2004 03 22
 (732) TOYOTA JIDOSHA KABUSHIKI KAISHA (Toyota Motor Corporation), Toyota, JP.
 (540) TOYOTA AYGO
 (510), (511) **12** pojazdy silnikowe i części do nich.

(111) **177545** (220) 2003 09 11 (210) 269724
 (151) 2006 08 09 (441) 2004 03 22
 (732) TOYOTA JIDOSHA KABUSHIKI KAISHA (Toyota Motor Corporation), Toyota, JP.
 (540)

TOYOTA
D-CAT

(531) 27.5.1
 (510), (511) **07** konwertery katalityczne, **12** silniki do pojazdów lądowych.

(111) **177546** (220) 2003 09 12 (210) 269806
 (151) 2006 08 10 (441) 2004 03 22
 (732) LABORATOIRES BESINS INTERNATIONAL, société anonyme, Paris, FR.
 (540) ANDROTOP
 (510), (511) **05** produkty farmaceutyczne, weterynaryjne i sanitarne, substancje dietetyczne do celów leczniczych, żywność dla niemowląt, plastry, materiały opatrunkowe, materiały do plombowania zębów, woski dentystyczne, środki odkażające, środki do zwalczania robactwa, fungicydy, herbicydy.

(111) **177547** (220) 2003 09 19 (210) 270163
 (151) 2006 07 24 (441) 2004 03 22

(732) Knauf USG Systems GmbH & Co. KG, Iserlohn, DE.

(540) Easy Edge

(510), (511) **19** materiały budowlane, płyty budowlane, ścianki działowe, elementy do wykładania ścian niemetalowe, elementy budowlane z betonu, płyty cementowe.

(111) **177548** (220) 2003 09 22 (210) 270225

(151) 2006 08 31 (441) 2004 04 05

(732) P.P.H.U „YORIK” S.C. Robert Popławski, Maciej Popławski, Sebastian Wach, Maciej Matuszczyk, Częstochowa, PL.

(540)



Kolor znaku: biały, szary, czerwony, czarny

(531) 26.4.2, 26.4.7, 27.5.1, 29.1.14

(510), (511) **25** bielizna damska, bielizna osobista, biustonosze, gorsety, halki, majtki, skarpetki, piżamy, staniki, szlafroki, **35** zgrupowanie na rzecz osób trzecich różnych towarów pozwalające nabywcy wygodnie oglądać i kupować te towary w hurtowni wyspecjalizowanej w sprzedaży bielizny damskiej, męskiej i dziecięcej.

(111) **177549** (220) 2003 09 29 (210) 270460

(151) 2006 07 17 (441) 2004 04 05

(732) GUANGDONG FENGLU ALUMINIUM COMPANY, Foshan City, CN. (540)



(531) 26.1.1, 27.5.1, 28.3.0

(510), (511) **06** aluminiowe stopy, artykuły ze stali nierdzewnej, okucia metalowe do okien (instalacje metalowe do okien), metalowe rolki do drzwi przesuwanych, wielokrążkiokienne, wielokrążki metalowe, szkielety metalowe do budowli, łączenia metalowe, w szczególności rygle, zasuwki, gwoździe, okucia, śruby, klamki metalowe.

(111) **177550** (220) 2003 09 29 (210) 270470

(151) 2006 08 31 (441) 2004 04 05

(732) TERMOPIAN Spółka Jawna Małgorzata Będkowska, Sylwester Będkowski, Czechowice - Dziedzice, PL.

(540) izolbest

(510), (511) **01** tworzywa sztuczne w stanie surowym, komponenty do tworzyw sztucznych, **02** środki zapobiegające korozji metali i drewna oraz zabezpieczające drewno, **17** materiały izolacyjne i hydroizolacyjne do izolacji dachów garaży, parkingów wielopiętrowych, mostów, tuneli, konstrukcji podziemnych, zbiorników wodnych, materiały uszczelniające, materiały do izolacji chemoodpornych, materiały izolacyjne z tworzyw sztucznych, materiały izolacyjne ochronne dla betonu i żelbetonu, **37** usługi budowlane, usługi remontowo-budowlane, usługi budowlano-ochronne i uszczelniające w budynkach, obiektach budowlanych i budowlach oraz regeneracja starych i uszkodzonych powłok budowlanych dachów, stropów i posadzek przemysłowych.

(111) **177551** (220) 2003 10 01 (210) 270593

(151) 2006 07 28 (441) 2004 04 05

(732) GlaxoSmithKline Pharmaceuticals S.A., Poznań, PL.

(540) Visolvit

(510), (511) **05** środki farmaceutyczne, produkty farmaceutyczne, weterynaryjne i sanitarne, leki, dietetyczne środki medyczne i lecznicze, odżywkki medyczne, środki wspomagające leczenie, dietetyczne środki spożywcze, suplementy żywności, dietetyczna żywność przystosowana do celów medycznych, dietetyczne napoje przystosowane do celów medycznych, dietetyczne substancje przystosowane do

celów medycznych, dodatki mineralne do żywności, żywność dietetyczna do celów leczniczych, preparaty witaminowe, **32** npoje bezalkoholowe, soki owocowe, soki warzywne, bezalkoholowe napoje z soków owocowych.

(111) **177552** (220) 2003 10 07 (210) 270673

(151) 2006 07 24 (441) 2004 04 19

(732) „Laboratorium Kosmetyczne Dr Irena ERIS” Spółka Akcyjna, Piaseczno, PL.

(540) IRENE dermoprogram

(510), (511) **03** kosmetyki, artykuły perfumeryjne, **05** lecznicze: balsamy, maści, olejki, płyny, sole, żele, kremy.

(111) **177553** (220) 2003 10 07 (210) 270877

(151) 2006 07 26 (441) 2004 04 19

(732) „OEM Automatic” Spółka z o.o., Warszawa, PL.

(540) BRYZA

(510), (511) **07** wentylatory do maszyn i silników, **11** wentylatory, klimatyzatory, wentylatory przemysłowe, wyciągi wentylacyjne, wyciągi klimatyzacyjne, instalacje do wentylacji, instalacje do klimatyzacji, aparatura do wentylacji.

(111) **177554** (220) 2003 10 08 (210) 270926

(151) 2006 07 21 (441) 2004 04 19

(732) SOBSMAK Sp. z o.o., Wołomin, PL.

(540)



Kolor znaku: biały, czerwony, złoty

(531) 26.1.2, 27.5.1, 29.1.12

(510), (511) **29** mięso, mięso wołowe, wieprzowe, baranie, jagnięce, mięso ryb, mięso drobiowe, dziczyzna, ekstrakty mięsne, buliony mięsne, koncentraty mięsne, wyroby wędliniarskie, wędliny, wędzonki, wyroby z mięsa wołowego, wieprzowego, baraniny, jagnięciny, mięsa ryb, mięsa drobiowego, dziczyzny, wyroby grillowe, mięsne wyroby garmażeryjne, wyroby na bazie mięsa, gotowe dania na bazie mięsa, pasztety, krokiety spożywcze, mięso konserwowane, suszone, gotowane, solone, konserwy mięsne, podroby, wyroby podrobowe, salcesony, szynki, balerony, polędwice, boczek, krwawa kiszka, flaki, kielbasy, gołonki, **30** mączne wyroby garmażeryjne, pierogi, pierożki, ravioli, pizza, lasagne, spaghetti, makarony, kluski, naleśniki, mięso w cieście, placki, paszteciki, tarty, tortille.

(111) **177555** (220) 2003 10 08 (210) 270927

(151) 2006 07 21 (441) 2004 04 19

(732) SOBSMAK Sp. z o.o., Wołomin, PL.

(540)



Kolor znaku: biały, czerwony, złoty

(531) 26.1.2, 27.5.1, 29.1.12

(510), (511) **29** mięso, mięso wołowe, wieprzowe, baranie, jagnięce, mięso ryb, mięso drobiowe, dziczyzna, ekstrakty mięsne, buliony mięsne, koncentraty mięsne, wyroby wędliniarskie, wędliny, wędzonki, wyroby z mięsa wołowego, wieprzowego, baraniny, jagnięciny, mięsa ryb, mięsa drobiowego, dziczyzny, wyroby grillowe, mięsne wyroby garmażeryjne, wyroby na bazie mięsa, gotowe dania na bazie mięsa, pasztety, krokiety spożywcze, mięso konserwowane, suszone, gotowane, solone, konserwy mięsne, podroby, wyroby podrobowe, salcesony, szynki, balerony, polędwice, boczek, krwawa kiszka, flaki,

kielbasy, golo, **30** mączne wyroby garmażeryjne, pierogi, pierożki, ravioli, pizza, lasagne, spaghetti, makarony, kluski, naleśniki, mięso w cieście, placki, paszteciki, tarty, tortille.

(111) **177556** (220) 2003 10 08 (210) 270928
(151) 2006 07 21 (441) 2004 04 19
(732) SOBSMAK Sp. z o.o., Wołomin, PL.
(540) SOBSMAK

(510), (511) **29** mięso, mięso wołowe, wieprzowe, baranie, jagnięce, mięso ryb, mięso drobiowe, dziczyzna, ekstrakty mięsne, buliony mięsne, koncentraty mięsne, wyroby wędliniarskie, wędliny, wędzonki, wyroby z mięsa wołowego, wieprzowego, baraniny, jagnięciny, mięsa ryb, mięsa drobiowego, dziczyzny, wyroby grillowe, mięsne wyroby garmażeryjne, wyroby na bazie mięsa, gotowe dania na bazie mięsa, paszty, krokiety spożywcze, mięso konserwowe, suszone, gotowane, solone, konserwy mięsne, podroby, wyroby podrobowe, salcesony, szynki, balerony, połówce, boczek, krwawa kiszka, flaki, kielbasy, golonki, **30** mączne wyroby garmażeryjne, pierogi, pierożki, ravioli, pizza, lasagne, spaghetti, makarony, kluski, naleśniki, mięso w cieście, placki, paszteciki, tarty, tortille.

(111) **177557** (220) 2003 10 09 (210) 270984
(151) 2006 08 30 (441) 2004 04 19
(732) „Firma Agencyjno-Wydawnicza LekSeek Polska”
Spółka z ograniczoną odpowiedzialnością, Warszawa, PL.
(540)



Kolor znaku: niebieski, czarny, biały

(531) 19.13.21, 26.1.1, 27.5.1, 29.1.12
(510), (511) **09** magnetyczne nośniki informacji, kasety, optyczne nośniki informacji, płyty kompaktowe, filmy reklamowe, programy komputerowe, publikacje elektroniczne, **16** artykuły piśmienne, broszury, formularze, fotografie, karty pocztowe, kalkomanie, kalendarze, książki, leksykony, notatniki, papeteria, plansze, reprodukcje, bloki rysunkowe, **35** agencje reklamowe, organizowanie wystaw w celach handlowych lub reklamowych, powielanie dokumentów, obróbka tekstów, badanie rynku, **41** organizowanie wystaw z dziedziny kultury lub edukacji, konferencji, sympozjów, konkursów, produkcja filmów, tłumaczenia, **42** projektowanie wnętrz, wzornictwo przemysłowe, tworzenie i utrzymywanie stron internetowych.

(111) **177558** (220) 2003 10 09 (210) 270985
(151) 2006 08 30 (441) 2004 04 19
(732) „Firma Agencyjno-Wydawnicza LekSeek Polska”
Spółka z ograniczoną odpowiedzialnością, Warszawa, PL.
(540)



Kolor znaku: biały, niebieski, czarny

(531) 1.1.1, 26.4.2, 27.5.1, 29.1.12
(510), (511) **09** magnetyczne nośniki informacji, kasety, optyczne nośniki informacji, płyty kompaktowe, filmy reklamowe, programy komputerowe, publikacje elektroniczne, **16** artykuły piśmienne, broszury, formularze, fotografie, karty pocztowe, kalkomanie, kalendarze, książki, leksykony, notatniki, papeteria, plansze, reprodukcje, bloki rysunkowe, **35** agencje reklamowe, organizowanie wystaw w celach handlowych lub reklamowych, powielanie dokumentów, obróbka tekstów, badanie rynku, **41** organizowanie wystaw z dziedziny kultury lub edukacji, konferencji, sympozjów, konkursów, produkcja filmów, tłumaczenia, **42** projektowanie wnętrz, wzornictwo przemysłowe, tworzenie i utrzymywanie stron internetowych.

(111) **177559** (220) 2003 10 16 (210) 271313
(151) 2006 07 26 (441) 2004 04 19
(732) PPU SMDI 3 Mirosław Skowron, Brzeg, PL.

(540) HEADLINES
(510), (511) **16** materiały papiernicze, papier, tektura, materiały intrologatorskie, druki, ulotki, plakaty, broszury, **35** usługi promocyjne i reklamowe, usługi agencji reklamowych, reklama telewizyjna, radiowa i prasowa, opracowywanie projektów kampanii reklamowo-promocyjnych dla osób trzecich, usługi badań rynkowych, opracowywanie strategii przedsięwzięć marketingowych, usługi dystrybucji materiałów reklamowych, wynajmowanie powierzchni reklamowych, **38** rozpowszechnianie programów radiowych i telewizyjnych, **40** usługi drukarskie, usługi poligraficzne, **41** opracowywanie i przygotowywanie projektów widowisk telewizyjnych i słuchowisk radiowych, opracowywanie i przygotowywanie projektów przedsięwzięć reklamowych telewizyjnych i radiowych, organizowanie widowisk artystycznych, organizowanie widowisk artystycznych dla celów promocyjno-reklamowych, organizowanie i prowadzenie konferencji, sympozjów, seminariów, kongresów, targów, pokazów towarów, pokazów mody, przyjęć, zawodów sportowych w celach reklamowych, produkcja filmów, produkcja słuchowisk radiowych, produkcja i organizacja widowisk, imprez promocyjno-reklamowych, teatralnych, organizacja imprez integracyjnych, usługi wydawnicze i publikacyjne, **42** projektowanie kostiumów, scenografii, reklam wizualnych, aranżacji wnętrz, usługi w zakresie projektowania graficznego, zwłaszcza w zakresie grafiki komputerowej, usługi projektowe w zakresie wzornictwa przemysłowego, projektowanie stron internetowych (stron www).

(111) **177560** (220) 2003 10 21 (210) 271513
(151) 2006 07 28 (441) 2004 04 19
(732) EuRolPol Sp. z o.o., Feliksów, PL.

(540) ADAPTER
(510), (511) **31** pasze dla zwierząt, mieszanki paszowe dla zwierząt, koncentraty dla zwierząt, dodatki do pasz nie do celów leczniczych, premiksi, preparaty zwiększające niesienie się drobiu, produkty żywieniowe do hodowli zwierząt, kiszonki, mączka dla zwierząt, mączka rybna na pasze dla zwierząt, napoje dla domowych zwierząt hodowlanych, pasze odżywcze i wzmacniające, mieszanki mineralne dla zwierząt, pasza dla zwierząt tucznych, proteiny dla zwierząt, produkty do tuczenia zwierząt, wapno do pasz, odżywki i substancje wzmacniające dla zwierząt, koncentraty mleczne dla zwierząt, preparaty mlekozastępcze dla zwierząt, zakwaszacz paszowe, konserwanty paszowe.

(111) **177561** (220) 2003 10 21 (210) 271515
(151) 2006 07 28 (441) 2004 04 19
(732) EuRolPol Sp. z o.o., Feliksów, PL.

(540) PROMINI
(510), (511) **31** pasze dla zwierząt, mieszanki paszowe dla zwierząt, koncentraty dla zwierząt, dodatki do pasz nie do celów leczniczych, premiksi, preparaty zwiększające niesienie się drobiu, produkty żywieniowe do hodowli zwierząt, kiszonki, mączka dla zwierząt, mączka rybna na pasze dla zwierząt, napoje dla domowych zwierząt hodowlanych, pasze odżywcze i wzmacniające, mieszanki mineralne dla zwierząt, pasza dla zwierząt tucznych, proteiny dla zwierząt, produkty do tuczenia zwierząt, wapno do pasz, odżywki i substancje wzmacniające dla zwierząt, koncentraty mleczne dla zwierząt, preparaty mlekozastępcze dla zwierząt, zakwaszacz paszowe, konserwanty paszowe.

(111) **177562** (220) 2003 10 21 (210) 271520
(151) 2006 07 28 (441) 2004 04 19
(732) AJPI Sp. z o.o., Mysłowice, PL.

(540) ŚWITEZIANKA
(510), (511) **29** wędzonki, kielbasy, wędliny podrobowe, wędliny w postaci bloku, konserwy mięsne, konserwy podrobowe, konserwy tłuszczowe, wyroby garmażeryjne, wyroby garmażeryjne podrobowe, tłuszcz zwierzęcy.

(111) **177563** (220) 2003 10 28 (210) 271842
(151) 2006 07 04 (441) 2004 04 19

(732) Zakłady Tłuszczowe „BIELMAR” Spółka z ograniczoną odpowiedzialnością, Bielsko-Biała, PL.
(540)



Kolor znaku: biały, niebieski, żółty, brązowy, czerwony
(531) 1.15.11, 5.5.4, 27.5.1, 29.1.15
(510), (511) **29** rafinowane tłuszcze roślinne jadalne, margaryna, komponenty i ekstrakty tłuszczów roślinnych rafinowanych.

(111) **177564** (220) 2003 10 30 (210) 271956
(151) 2006 07 13 (441) 2004 04 19
(732) „Dominanta” Zofia Wróbel, Lublin, PL.
(540)

§ Dominanta

(531) 24.17.25, 26.4.2, 27.5.1
(510), (511) **35** pomoc i doradztwo podatkowe, przygotowywanie zeznań podatkowych, pomoc i doradztwo w prowadzeniu działalności gospodarczej, prowadzenie ksiąg, rachunkowość, badanie sprawozdań finansowych, badania, analizy i weryfikacja dokumentacji i sprawozdań w działalności gospodarczej i finansowej firm, doradztwo i wdrażanie systemów ISO.

(111) **177565** (220) 2003 10 30 (210) 271957
(151) 2006 07 13 (441) 2004 04 19
(732) Przedsiębiorstwo Handlowo-Usługowe CHEMAR, Warszawa, PL.
(540)



Kolor znaku: czerwony, czarny
(531) 26.4.2, 27.5.1, 27.7.1, 29.1.1, 29.1.8
(510), (511) **01** produkty chemiczne stosowane w przemyśle, pracach badawczych, kleje, spoiwa stosowane w przemyśle, **06** budowlane materiały metalowe, przenośne metalowe konstrukcje budowlane, przewody nieelektryczne i przewody z metali nieszlachetnych, drobne wyroby żelazne, pojedyncze drobne wyroby metalowe, rury i tuby metalowe, towary z metali nieszlachetnych nie ujęte w innych klasach, **08** narzędzia i przyrządy ręcznie sterowane, **09** kable i przewody elektryczne, narzędzia i przyrządy: elektryczne, pomiarowe, sygnalizacyjne, kontrolne, do ratowania życia, urządzenia do gaszenia ognia, odzież, obuwie i nakrycia głowy chroniące przed wypadkami i ogniem, **17** materiały izolacyjne i uszczelniające, kauczuki, żywica, azbest, mika i wyroby z tych materiałów nie ujęte w innych klasach, tworzywa sztuczne w formie wyciśniętej stosowane w produkcji, pakuły, rury elastyczne, połączenia rurowe niemetalowe, **19** materiały budowlane niemetalowe, rury sztywne budowlane niemetalowe, asfalt, smoła i bitum, budynki przenośne niemetalowe, **22** materiały napawające i uszczelniające z wyjątkiem gum lub tworzyw sztucznych, **35** zgrupowanie na rzecz osób trzecich różnych towarów pozwalające nabywcy wygodnie je oglądać w sklepie wielobranżowym i w hurtowni, prowadzenie działalności handlowej i usługowej związanej z wyżej wymienionymi towarami i wyrobami, usługi w zakresie marketingu, organizacja wystaw handlowych i reklamowych, dystrybucja materiałów reklamowych, usługi w zakresie

pośrednictwa w handlu nieruchomościami, **36** usługi administrowania i zarządzania nieruchomościami, usługi wynajmu budynków, biur i mieszkań oraz dzierżawy nieruchomości, usługi pośrednictwa kupna-sprzedazy nieruchomości, **37** usługi budowlane, naprawy i konserwacja, przygotowanie i nadzór inwestycji, usługi związane z wypożyczaniem narzędzi i sprzętu budowlanego, **39** transport, pakowanie i składowanie towarów, **41** usługi tłumaczenia tekstów obcojęzycznych, organizacja kursów, **42** usługi doradcze i projektowe związane z techniką budowlaną.

(111) **177566** (220) 2003 10 30 (210) 271995
(151) 2006 07 13 (441) 2004 04 19

(732) Pfizer Health AB, Sztokholm, SE.
(540) SALAZOPYRIN
(510), (511) **05** preparaty farmaceutyczne i weterynaryjne, preparaty sanitarne do celów medycznych, substancje dietetyczne do celów leczniczych, żywność dla niemowląt, plastry, materiały opatrunkowe, materiały do plombowania zębów, woski dentystyczne, preparaty dezynfekcyjne, preparaty do zwalczania szkodników, fungicydy, herbicydy.

(111) **177567** (220) 2003 10 30 (210) 271992
(151) 2006 07 17 (441) 2004 04 19
(732) CASTEL FRERES Spółka z o.o., Warszawa, PL.
(540)

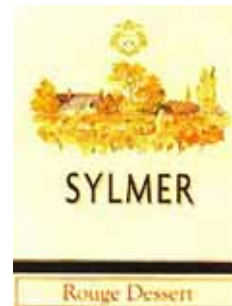

Kolor znaku: czarny, oliwkowy, czerwony, żółty, pomarańczowy, brązowy, zielony, złoty
(531) 6.7.4, 6.7.25, 25.1.1, 25.3.1, 27.5.1, 29.5.15
(510), (511) **33** napoje alkoholowe (z wyjątkiem piwa).

(111) **177568** (220) 2003 11 05 (210) 272224
(151) 2006 07 27 (441) 2004 04 19
(732) „YAKAN” Sp. z o.o., Olsztyn, PL.

(540) FLIPPER
(510), (511) **25** bielizna osobista w tym bielizna wchłaniająca pot, bluzki, czapki, kapelusze, kurtki, fulary, szale, szaliki, garnitury, kamizelki, swetry, stroje kąpielowe, koszule, krawaty, koszulki gimnastyczne, podkoszulki, marynarki, odzież wodoodporna, paski do odzieży, piżamy, szlafroki, skarpetki, spodnie, rękawiczki, szelki, T-shirt, obuwie, w tym obuwie sportowe, getry, kombinezony i bluzy sportowe, legginsy, **26** cyfry i litery do znakowania bielizny, zamki błyskawiczne, lamówki do ubrań, łąty przyklejane na gorąco do dekoracji artykułów tekstylnych, emblematy ozdobne, zapięcia do pasków, artykuły pasmanteryjne, siatki na włosy, sprzączki do obuwia i do ubrań.

(111) **177569** (220) 2003 11 05 (210) 272243
(151) 2006 07 27 (441) 2004 04 19
(732) Przedsiębiorstwo „HORAX” Horak Bogumił, Kęty, PL.

(540) www.horax.pl
(510), (511) **35** doradztwo i pomoc w zakresie organizowania i prowadzenia działalności gospodarczej, doradztwo podatkowe, doradztwo w zakresie zarządzania personalnego, ustalanie podatków, agencje reklamowe, prowadzenie urzędzeń księgowych i ewidencji oraz sporządzanie deklaracji i zeznań podatkowych, obsługa przedsiębiorstw w zakresie płac, kadr i deklaracji ZUS, usługi konsultingowe w zakresie tworzenia i organizacji przedsiębiorstw, **36** zbiórki funduszy na cele dobroczynne, administrowanie nieruchomościami, pośrednictwo w sprawach kupna, sprzedaży i najmu nieruchomości, wycena nieruchomości, sporządzanie biznesplanów i wniosków kre-

dytowo-pożyczkowych, doradztwo w sprawach finansowych i ubezpieczeniowych, zarządzanie majątkiem, **41** nauczanie, organizacja i prowadzenie edukacji z zakresu finansów, rachunkowości, zarządzania, prawa i ekonomii.

(111) **177570** (220) 2003 11 05 (210) 272266
 (151) 2006 07 27 (441) 2004 04 19
 (732) Zakład Produkcijny Maszyn Rolniczych SOLAN Tadeusz Czech, Lublin, PL.
 (540)



Kolor znaku: zielony, żółty, czarny
 (531) 1.3.1, 5.7.2, 26.1.2, 27.5.1, 29.1.13
 (510), (511) **06** konstrukcje metalowe, ogrodzenia metalowe, pojemniki metalowe, pokrycia dachowe metalowe, **07** maszyny rolnicze, urządzenia rolnicze inne niż o napędzie ręcznym, **08** rolnicze narzędzia ręczne, narzędzia do ogrodnictwa uruchamiane ręcznie.

(111) **177571** (220) 2003 11 07 (210) 272341
 (151) 2006 07 25 (441) 2004 04 19
 (732) Philip Morris Polska S.A., Kraków, PL.
 (540) Caro Reds Kings
 (510), (511) **34** tytoń surowy i przetworzony, papierosy, cygara, cygaretki, tytoń do skręcania papierosów, tytoń fajkowy, tabaka, tytoń przeznaczony do żucia, substytuty tytoniu (za wyjątkiem przeznaczenia medycznego), artykuły dla palaczy, bibułka papierosowa, filtry papierosowe, lufki, puszki na tytoń, papierośnice, popielniczki wykonane nie z metali szlachetnych, fajki, urządzenia kieszonkowe do zwijania papierosów, zapalniczki, zapalki.

(111) **177572** (220) 2003 11 07 (210) 272342
 (151) 2006 07 25 (441) 2004 04 19
 (732) Philip Morris Polska S.A., Kraków, PL.
 (540) Caro Blues Kings
 (510), (511) **34** tytoń surowy i przetworzony, papierosy, cygara, cygaretki, tytoń do skręcania papierosów, tytoń fajkowy, tabaka, tytoń przeznaczony do żucia, substytuty tytoniu (za wyjątkiem przeznaczenia medycznego), artykuły dla palaczy, bibułka papierosowa, filtry papierosowe, lufki, puszki na tytoń, papierośnice, popielniczki wykonane nie z metali szlachetnych, fajki, urządzenia kieszonkowe do zwijania papierosów, zapalniczki, zapalki.

(111) **177573** (220) 2003 11 07 (210) 272343
 (151) 2006 07 25 (441) 2004 04 19
 (732) Philip Morris Polska S.A., Kraków, PL.
 (540) Caro Soft Blues Kings
 (510), (511) **34** tytoń surowy i przetworzony, papierosy, cygara, cygaretki, tytoń do skręcania papierosów, tytoń fajkowy, tabaka, tytoń przeznaczony do żucia, substytuty tytoniu (za wyjątkiem przeznaczenia medycznego), artykuły dla palaczy, bibułka papierosowa, filtry papierosowe, lufki, puszki na tytoń, papierośnice, popielniczki wykonane nie z metali szlachetnych, fajki, urządzenia kieszonkowe do zwijania papierosów, zapalniczki, zapalki.

(111) **177574** (220) 2003 11 07 (210) 272344
 (151) 2006 07 25 (441) 2004 04 19
 (732) Philip Morris Polska S.A., Kraków, PL.
 (540) Klubowe Filter
 (510), (511) **34** tytoń surowy i przetworzony, papierosy, cygara, cygaretki, tytoń do skręcania papierosów, tytoń fajkowy, tabaka, tytoń przeznaczony do żucia, substytuty tytoniu (za wyjątkiem przeznaczenia medycznego), artykuły dla palaczy, bibułka papierosowa, filtry papierosowe, lufki, puszki na tytoń, papierośnice, popielniczki wykonane nie z metali szlachetnych, fajki, urządzenia kieszonkowe do zwijania papierosów, zapalniczki, zapalki.

(111) **177575** (220) 2003 11 07 (210) 272345
 (151) 2006 07 25 (441) 2004 04 19
 (732) Philip Morris Polska S.A., Kraków, PL.
 (540) Klubowe Soft
 (510), (511) **34** tytoń surowy i przetworzony, papierosy, cygara, cygaretki, tytoń do skręcania papierosów, tytoń fajkowy, tabaka, tytoń przeznaczony do żucia, substytuty tytoniu (za wyjątkiem przeznaczenia medycznego), artykuły dla palaczy, bibułka papierosowa, filtry papierosowe, lufki, puszki na tytoń, papierośnice, popielniczki wykonane nie z metali szlachetnych, fajki, urządzenia kieszonkowe do zwijania papierosów, zapalniczki, zapalki.

(111) **177576** (220) 2003 11 07 (210) 272346
 (151) 2006 07 25 (441) 2004 04 19
 (732) Philip Morris Polska S.A., Kraków, PL.
 (540) Klubowe Menthol
 (510), (511) **34** tytoń surowy i przetworzony, papierosy, cygara, cygaretki, tytoń do skręcania papierosów, tytoń fajkowy, tabaka, tytoń przeznaczony do żucia, substytuty tytoniu (za wyjątkiem przeznaczenia medycznego), artykuły dla palaczy, bibułka papierosowa, filtry papierosowe, lufki, puszki na tytoń, papierośnice, popielniczki wykonane nie z metali szlachetnych, fajki, urządzenia kieszonkowe do zwijania papierosów, zapalniczki, zapalki.

(111) **177577** (220) 2003 11 07 (210) 272347
 (151) 2006 07 25 (441) 2004 04 19
 (732) Philip Morris Polska S.A., Kraków, PL.
 (540) Fajrant Filter
 (510), (511) **34** tytoń surowy i przetworzony, papierosy, cygara, cygaretki, tytoń do skręcania papierosów, tytoń fajkowy, tabaka, tytoń przeznaczony do żucia, substytuty tytoniu (za wyjątkiem przeznaczenia medycznego), artykuły dla palaczy, bibułka papierosowa, filtry papierosowe, lufki, puszki na tytoń, papierośnice, popielniczki wykonane nie z metali szlachetnych, fajki, urządzenia kieszonkowe do zwijania papierosów, zapalniczki, zapalki.

(111) **177578** (220) 2003 11 07 (210) 272348
 (151) 2006 07 25 (441) 2004 04 19
 (732) Philip Morris Polska S.A., Kraków, PL.
 (540) Fajrant Niebieskie
 (510), (511) **34** tytoń surowy i przetworzony, papierosy, cygara, cygaretki, tytoń do skręcania papierosów, tytoń fajkowy, tabaka, tytoń przeznaczony do żucia, substytuty tytoniu (za wyjątkiem przeznaczenia medycznego), artykuły dla palaczy, bibułka papierosowa, filtry papierosowe, lufki, puszki na tytoń, papierośnice, popielniczki wykonane nie z metali szlachetnych, fajki, urządzenia kieszonkowe do zwijania papierosów, zapalniczki, zapalki.

(111) **177579** (220) 2003 11 07 (210) 272349
 (151) 2006 07 25 (441) 2004 04 19
 (732) Philip Morris Polska S.A., Kraków, PL.
 (540) Carmen Red Line
 (510), (511) **34** tytoń surowy i przetworzony, papierosy, cygara, cygaretki, tytoń do skręcania papierosów, tytoń fajkowy, tabaka, tytoń przeznaczony do żucia, substytuty tytoniu (za wyjątkiem przeznaczenia medycznego), artykuły dla palaczy, bibułka papierosowa, filtry papierosowe, lufki, puszki na tytoń, papierośnice, popielniczki wykonane nie z metali szlachetnych, fajki, urządzenia kieszonkowe do zwijania papierosów, zapalniczki, zapalki.

(111) **177580** (220) 2003 11 07 (210) 272350
 (151) 2006 07 25 (441) 2004 04 19
 (732) Philip Morris Polska S.A., Kraków, PL.
 (540) Carmen Blue Line
 (510), (511) **34** tytoń surowy i przetworzony, papierosy, cygara, cygaretki, tytoń do skręcania papierosów, tytoń fajkowy, tabaka, tytoń przeznaczony do żucia, substytuty tytoniu (za wyjątkiem przeznaczenia medycznego), artykuły dla palaczy, bibułka papierosowa, filtry papierosowe, lufki, puszki na tytoń, papierośnice, popielniczki wykonane nie z metali szlachetnych, fajki, urządzenia kieszonkowe do zwijania papierosów, zapalniczki, zapalki.

(111) **177581** (220) 2003 11 07 (210) 272352
 (151) 2006 07 25 (441) 2004 04 19
 (732) Philip Morris Polska S.A., Kraków, PL.
 (540) Zefir Menthol
 (510), (511) **34** tytoń surowy i przetworzony, papierosy, cygara, cygaretki, tytoń do skręcania papierosów, tytoń fajkowy, tabaka, tytoń przeznaczony do żucia, substytutu tytoniu (za wyjątkiem przeznaczenia medycznego), artykuły dla palaczy, bibułka papierosowa, filtry papierosowe, lufki, puszki na tytoń, papierośnice, popielniczki wykonane nie z metali szlachetnych, fajki, urządzenia kieszonkowe do zwijania papierosów, zapalniczki, zapalniczki.

(111) **177582** (220) 2003 11 07 (210) 272353
 (151) 2006 07 25 (441) 2004 04 19
 (732) Philip Morris Polska S.A., Kraków, PL.
 (540) Zefir Fresh Menthol
 (510), (511) **34** tytoń surowy i przetworzony, papierosy, cygara, cygaretki, tytoń do skręcania papierosów, tytoń fajkowy, tabaka, tytoń przeznaczony do żucia, substytutu tytoniu (za wyjątkiem przeznaczenia medycznego), artykuły dla palaczy, bibułka papierosowa, filtry papierosowe, lufki, puszki na tytoń, papierośnice, popielniczki wykonane nie z metali szlachetnych, fajki, urządzenia kieszonkowe do zwijania papierosów, zapalniczki, zapalniczki.

(111) **177583** (220) 2001 06 12 (210) 236873
 (151) 2006 07 17
 (732) MILENIUM MEDIA Agencja Wydawniczo-Promocyjno-Koncertowa Janusz Szostak, Kożuszki Parcel, PL.
 (540)

Express Wieczorny

Kolor znaku: czerwony
 (531) 27.5, 29.1
 (510), (511) **16** dzienniki, czasopisma, gazety, fotografie, plakaty, kalendarze, grafiki, mapy, periodyki, **35** usługi reklamowe i zamieszczanie ogłoszeń i reklam prasowych.

(111) **177584** (220) 2003 04 02 (210) 263062
 (151) 2006 07 20 (441) 2003 10 06
 (732) Hortex Holding S.A., Warszawa, PL.
 (540) OWOCOWY CZAR
 (510), (511) **29** mrożone owoce i warzywa, mrożone mieszanki owocowe i warzywne, mrożone dania gotowe przygotowane z produktów zawartych w klasie 29 lub składających się wyłącznie z tych produktów, przetwory owocowe i warzywne, składniki do sporządzania zup, suszone i gotowane owoce i warzywa, smażone owoce i warzywa, konserwowane owoce i warzywa, konserwy owocowe i warzywne, przecięry i musy owocowe i warzywne, sałatki owocowe i warzywne, **32** soki, napoje i nektary owocowe, soki, napoje i nektary warzywne i owocowo-warzywne, zagęszczone soki owocowe i warzywne, soki przecierowe owocowe, soki przecierowe warzywne i owocowo-warzywne.

(111) **177585** (220) 2003 09 15 (210) 269908
 (151) 2006 08 07 (441) 2004 03 22
 (732) EKO - MAZ Spółka z o.o., Płock, PL.
 (540)

EKO-MAZ

Kolor znaku: zielony
 (531) 27.5.1, 29.1.3
 (510), (511) **37** czyszczenie kanałów zsypanych śmieci, **39** transport i wyładunek odpadów i śmieci.

(111) **177586** (220) 2003 09 22 (210) 270241
 (151) 2006 08 18 (441) 2004 04 05

(732) Poznańska Palarnia Kawy „ASTRA” Sp. z o.o., Poznań, PL.
 (540)



Kolor znaku: beżowo-złoty, czarny, biały
 (531) 26.11.1, 27.5.1, 29.1.14
 (510), (511) **30** kawa naturalna, ekstrakty kawy, modyfikacje kawy naturalnej, namiastki kawy, herbata, herbata owocowa.

(111) **177587** (220) 2003 10 20 (210) 271434
 (151) 2006 08 29 (441) 2004 04 19
 (732) Hindustan Pencils Ltd., Mumbai, IN.
 (540)

NATARAJ

Kolor znaku: biały, czarny, czerwony
 (531) 26.4.2, 27.5.1, 29.1.1
 (510), (511) **16** papier, tektura, wyroby z tych materiałów nie zawarte w innych klasach, ołówki, temperówki, gumki do ścierania, linijki z podziałką, kredki świecowe, farby wodne, małe nożyki (wyroby piśmiennicze), drukarki, materiały introligatorskie, materiały piśmiennicze, kleje do materiałów piśmienniczych i do celów domowych, materiały dla artystów, pędzle malarskie i sprzęt biurowy (z wyjątkiem mebli), materiały instruktażowe i szkoleniowe (z wyjątkiem aparatów), materiały z tworzyw sztucznych do pakowania i do produktów piśmienniczych.

(111) **177588** (220) 2003 10 21 (210) 271491
 (151) 2006 08 29 (441) 2004 04 19
 (732) WORLD NIERUCHOMOŚCI Ewa Łasińska, Grudziądz, PL.
 (540)



WORLD NIERUCHOMOŚCI

Kolor znaku: czarny, brązowy
 (531) 5.1.1, 7.1.1, 27.5.1, 29.1.7, 29.1.8
 (510), (511) **36** usługi agencji nieruchomości.

(111) **177589** (220) 2003 11 06 (210) 272304
 (151) 2006 08 29 (441) 2004 04 19
 (732) BEL SĀřy Āřesko a.s., L'etava, CZ.
 (540) VINTIR
 (510), (511) **29** wyroby mleczne i sery.

(111) **177590** (220) 2003 11 14 (210) 272572
 (151) 2006 08 11 (441) 2004 04 19
 (732) BIOVENA PHARMA Sp. z o.o., Warszawa, PL.
 (540) ANDROVIT
 (510), (511) **03** kosmetyki, **29** chipsy ziemniaczane, chrupki ziemniaczane, jogurt, kefir, kiełbasy, konserwy mięsne, konserwy rybne, margaryna, masło, masło arachidowe, masło czekoladowe, masło kakaowe, napoje mleczne lub z przewagą mleka, produkty mleczne, mleko, owoce konserwowane, owoce konserwowane w alkoholu,

owoce puszkowane, chipsy owocowe, sałatki owocowe, sałatki warzywne, szynka, tłuszcze jadalne, warzywa konserwowane, warzywa puszkowane, warzywa suszone, wędliny, **30** herbata, napoje na bazie herbaty, herbata mrożona, kakao, napoje na bazie kakao, kawa, napoje na bazie kawy, **32** soki, wody gazowane.

(111) **177591** (220) 2003 11 21 (210) 272867
 (151) 2006 08 17 (441) 2004 04 19
 (732) PET FOOD WORLD Lech Szczepiński, Szczecin, PL.
 (540)



Kolor znaku: niebieski, żółto-biały
 (531) 27.5.1, 29.1.2, 29.1.4, 29.1.6, 29.1.8
 (510), (511) **31** karma dla zwierząt.

(111) **177592** (220) 2003 11 21 (210) 272874
 (151) 2006 08 17 (441) 2004 04 19
 (732) PET FOOD WORLD Lech Szczepiński, Szczecin, PL.
 (540)



Kolor znaku: niebieski, żółto-biały
 (531) 27.5.1, 29.1.2, 29.1.4, 29.1.6, 29.1.8
 (510), (511) **31** karma dla zwierząt.

(111) **177593** (220) 2003 11 24 (210) 272946
 (151) 2006 07 17 (441) 2004 04 19
 (732) Farmaceutyczna Spółdzielnia Pracy GALENA, Wrocław, PL.
 (540) TRIMEGAL
 (510), (511) **05** środki farmaceutyczne.

(111) **177594** (220) 2003 11 24 (210) 272969
 (151) 2006 08 17 (441) 2004 04 19
 (732) POZBUD T&R Spółka z o.o., Luboń, PL.
 (540) POZBUD T&R
 (510), (511) **06** drobne wyroby metalowe, drzwi, okna, futryny i rami metalowe oraz osprzęt do nich, metalowe okucia dla budownictwa, metalowe rolety zewnętrzne, **19** drewno użytkowe i budowlane, szkło budowlane, okna, drzwi i ościeżnice niemetalowe, szkło okienne, żaluzje zewnętrzne niemetalowe, **20** wyroby z drewna, parapety zewnętrzne oraz wewnętrzne drewniane i z tworzyw sztucznych, **37** usługi budowlane w zakresie montażu oraz napraw drzwi i okien, izolowanie budynków.

(111) **177595** (220) 2003 11 24 (210) 273025
 (151) 2006 08 25 (441) 2004 04 19
 (732) Spansion LLC, Sunnysvale, US.
 (540)



(531) 26.2.1, 27.5.1
 (510), (511) **09** urządzenia pamięciowe pierwotnie nietrwałe i trwałe oraz oprogramowanie komputerowe z nimi związane, **42** usługi konsultacyjne w zakresie oprogramowania komputerowego i usługi w zakresie rozwoju oprogramowania, usługi w zakresie projektowania oprogramowania komputerowego, usługi w zakresie programowania komputerowego, usługi w zakresie konserwacji oprogramowania komputerowego dla osób trzecich, usługi w zakresie analiz

systemów komputerowych, usługi w zakresie przystosowywania do potrzeb nabywcy sprzętu i oprogramowania komputerowego, usługi konsultacyjne w dziedzinie projektowania, selekcji, wdrażania, konserwacji i użytkowania sprzętu komputerowego i systemów oprogramowania dla osób trzecich, usługi w zakresie tworzenia, konserwacji, zarządzania, i wdrażania miejsc internetowych dla osób trzecich, usługi w zakresie leasingu czasu dostępu do komputerowych baz danych i serwerów komputerowych, usługi w zakresie wynajmu i leasingu sprzętu i oprogramowania komputerowego, usługi w zakresie projektowania na zamówienie maszyn i urządzeń elektronicznych oraz urządzeń telekomunikacyjnych.

(111) **177596** (220) 2003 11 24 (210) 273026
 (151) 2006 07 28 (441) 2004 04 19
 (732) Hill's Pet Nutrition, Inc., Topeka, US.
 (540)

HILL'S PRESCRIPTION DIET #10

(531) 27.5.1
 (510), (511) **31** pokarm dla zwierząt.

(111) **177597** (220) 2003 11 25 (210) 273048
 (151) 2006 08 25 (441) 2004 04 19
 (732) Mazowiecka Wytwórnia Wódek i Drożdży „Polmos”
 Spółka Akcyjna, Józefów k/Błonia, PL.
 (540)



Kolor znaku: jasnobieżowy, zielony, ciemnozielony, jasnozielony, czarny
 (531) 24.3.1, 25.1.15, 27.5.1, 29.1.3
 (510), (511) **33** wyroby spirytusowe.

(111) **177598** (220) 2003 11 27 (210) 273176
 (151) 2006 08 22 (441) 2004 04 19
 (732) Mazowiecka Wytwórnia Wódek i Drożdży POLMOS S.A.,
 Józefów k/Błonia, PL.
 (540) PILOT
 (510), (511) **33** wyroby spirytusowe.

(111) **177599** (220) 2003 12 01 (210) 273324
 (151) 2006 08 28 (441) 2004 04 19
 (732) „BRACIA MROZIK” Spółka z o.o., Łaszczów, PL.
 (540)



(531) 5.1.3
 (510), (511) **20** okleiny naturalne meblowe, formatki z okleiny naturalnej, fornir.

(111) **177600** (220) 2003 12 01 (210) 273349
 (151) 2006 07 21 (441) 2004 04 19

(732) „PEKAO FAKTORING” Sp.z o.o., Lublin, PL.
(540)



(531) 3.7.17, 26.3.4, 26.3.6

(510), (511) **35** doradztwo w zakresie organizowania i prowadzenia działalności gospodarczej i zarządzania, pomoc i działalność związana z zarządzaniem przedsiębiorstwami przemysłowymi, handlowymi i holdingami, **36** doradztwo w sprawach finansowych, działalność finansowa, leasing finansowy, udzielanie kredytów, zarządzanie i administrowanie majątkami nieruchomymi, operacje bankowe, finansowanie pożyczek, transakcje finansowe, sponsorowanie finansowe.

(111) **177601** (220) 2003 12 01 (210) 273350
(151) 2006 07 21 (441) 2004 04 19
(732) „PEKAO FAKTORING” Sp.z o.o., Lublin, PL.
(540)



CARD FACTOR
PEKAO FAKTORING

(531) 3.7.17, 26.3.4, 26.3.6, 27.5.1

(510), (511) **35** doradztwo w zakresie organizowania i prowadzenia działalności gospodarczej i zarządzania, pomoc i działalność związana z zarządzaniem przedsiębiorstwami przemysłowymi, handlowymi i holdingami, **36** doradztwo w sprawach finansowych, działalność finansowa, leasing finansowy, udzielanie kredytów, zarządzanie i administrowanie majątkami nieruchomymi, operacje bankowe, finansowanie pożyczek, transakcje finansowe, sponsorowanie finansowe.

(111) **177602** (220) 2003 12 01 (210) 273351
(151) 2006 07 21 (441) 2004 04 19
(732) „PEKAO FAKTORING” Sp.z o.o., Lublin, PL.
(540)



CARD FACTOR

(531) 3.7.17, 26.3.4, 26.3.6, 27.5.1

(510), (511) **35** doradztwo w zakresie organizowania i prowadzenia działalności gospodarczej i zarządzania, pomoc i działalność związana z zarządzaniem przedsiębiorstwami przemysłowymi, handlowymi i holdingami, **36** doradztwo w sprawach finansowych, działalność finansowa, leasing finansowy, udzielanie kredytów, zarządzanie i administrowanie majątkami nieruchomymi, operacje bankowe, finansowanie pożyczek, transakcje finansowe, sponsorowanie finansowe.

(111) **177603** (220) 2003 12 02 (210) 273354
(151) 2006 07 21 (441) 2004 04 19
(732) Firma Handlowa BATERPOL Małgorzata Maszkowska, Koszalin, PL.

(540)



Kolor znaku: czerwony i jego odcienie, złoty, brązowy, różowy, niebieski, żółty, czarny, biały, błękitny

(531) 2.5.1, 8.1.10, 21.1.25, 27.5.1, 27.7.1, 29.1.15, 29.3.3
(510), (511) **04** świece tortowe, **13** sztuczne ognie.

(111) **177604** (220) 2003 12 02 (210) 273355
(151) 2006 07 21 (441) 2004 04 19
(732) Firma Handlowa BATERPOL Małgorzata Maszkowska, Koszalin, PL.
(540) MAGICZNA CYFERKA
(510), (511) **04** świece tortowe, **13** sztuczne ognie.

(111) **177605** (220) 2003 12 02 (210) 273356
(151) 2006 07 21 (441) 2004 04 19
(732) ZIAJA Ltd Zakład Produkcji Leków Sp. z o.o., Gdańsk, PL.
(540) JEŻ
(510), (511) **03** produkty kosmetyczne, do pielęgnacji ciała dla dzieci i niemowląt, środki do mycia i pielęgnacji włosów, środki do pielęgnacji i ochrony ciała, kremy, balsamy, mlecza, emulsje, maści kosmetyczne, preparaty z filtrami słonecznymi, kremy przeciwko odparzeniom dla dzieci niemowląt, olejki, oliwki, preparaty kosmetyczne myjąco-pielęgnujące, mydła, preparaty do kąpieli, środki do czyszczenia zębów i pielęgnacji jamy ustnej dla dzieci, chusteczki nasączone płynami kosmetycznymi.

(111) **177606** (220) 2003 12 02 (210) 273357
(151) 2006 07 21 (441) 2004 04 19
(732) ZIAJA Ltd Zakład Produkcji Leków Sp. z o.o., Gdańsk, PL.
(540) ŚLIMAK
(510), (511) **03** produkty kosmetyczne, do pielęgnacji ciała dla dzieci i niemowląt, środki do mycia i pielęgnacji włosów, środki do pielęgnacji i ochrony ciała, kremy, balsamy, mlecza, emulsje, maści kosmetyczne, preparaty z filtrami słonecznymi, kremy przeciwko odparzeniom dla dzieci niemowląt, olejki, oliwki, preparaty kosmetyczne myjąco-pielęgnujące, mydła, preparaty do kąpieli, środki do czyszczenia zębów i pielęgnacji jamy ustnej dla dzieci, chusteczki nasączone płynami kosmetycznymi.

(111) **177607** (220) 2003 12 02 (210) 273358
(151) 2006 07 21 (441) 2004 04 19
(732) ZIAJA Ltd Zakład Produkcji Leków Sp. z o.o., Gdańsk, PL.
(540) REMIGIUSZ
(510), (511) **03** produkty kosmetyczne, do pielęgnacji ciała dla dzieci i niemowląt, środki do mycia i pielęgnacji włosów, środki do pielęgnacji i ochrony ciała, kremy, balsamy, mlecza, emulsje, maści kosmetyczne, preparaty z filtrami słonecznymi, kremy przeciwko

odparzeniom dla dzieci niemowląt, olejki, oliwki, preparaty kosmetyczne myjąco-pielęgnujące, mydła, preparaty do kąpieli, środki do czyszczenia zębów i pielęgnacji jamy ustnej dla dzieci, chusteczki nasączone płynami kosmetycznymi.

(111) **177608** (220) 2003 12 02 (210) 273361
 (151) 2006 07 21 (441) 2004 04 19
 (732) ZIAJA Ltd Zakład Produkcji Leków Sp. z o.o., Gdańsk, PL.
 (540) MAURZYCY

(510), (511) **03** produkty kosmetyczne, do pielęgnacji ciała dla dzieci i niemowląt, środki do mycia i pielęgnacji włosów, środki do pielęgnacji i ochrony ciała, kremy, balsamy, mleczka, emulsje, maści kosmetyczne, preparaty z filtrami słonecznymi, kremy przeciwko odparzeniom dla dzieci niemowląt, olejki, oliwki, preparaty kosmetyczne myjąco-pielęgnujące, mydła, preparaty do kąpieli, środki do czyszczenia zębów i pielęgnacji jamy ustnej dla dzieci, chusteczki nasączone płynami kosmetycznymi.

(111) **177609** (220) 2003 12 02 (210) 273365
 (151) 2006 07 21 (441) 2004 04 19
 (732) J.K.F. Sp. z o.o., Skierdy, PL.
 (540)



Kolor znaku: granatowy, ciemnoniebieski, niebieski, szary

(531) 26.4.4, 26.11.3, 27.5.1, 29.1.14

(510), (511) **35** usługi rachunkowe przy obliczaniu podatków, prowadzenie ksiąg podatkowych, doradztwo podatkowe. opracowywanie reklamowych prezentacji i wykonywanie spisów inwentaryzacyjnych, **41** usługi wykonywania zdjęć i reportaży fotograficznych, szkolenie osób trzecich w zakresie systemów informatycznych.

(111) **177610** (220) 2003 09 12 (210) 269782
 (151) 2006 09 06 (441) 2004 03 22
 (732) SOKPOL Sp. z o.o., Myszków, PL.
 (540)



Kolor znaku: czarny, żółty, miodowo-żółty, jasnożółty

(531) 1.3.6, 27.5.1, 29.1.2

(510), (511) **29** soki roślinne do gotowania, **32** esencje do produkcji napojów, lemoniady, syropy, preparaty do sporządzania likierów, pastylki i proszki do wytwarzania napojów musujących, soki i napoje owocowe, soki i napoje warzywne, sorbety, woda mineralna gazowana i nie gazowana, ekstrakty bezalkoholowe z owoców.

(111) **177611** (220) 2003 12 02 (210) 273377
 (151) 2006 07 21 (441) 2004 04 19
 (732) PepsiCo, Inc., Purchase, US.
 (540) METAL TAZO

(510), (511) **28** gry i zabawki, artykuły i sprzęt sportowy oraz gimnastyczny nie ujęte w innych klasach, artykuły i sprzęt do różnych gier, sprzęt wędkarski, ozdoby choinkowe.

(111) **177612** (220) 2003 12 02 (210) 273378
 (151) 2006 07 21 (441) 2004 04 19
 (732) PepsiCo, Inc., Purchase, US.

(540)



Kolor znaku: niebieski, czerwony, biały, szary

(531) 21.1.25, 26.1.6, 27.7.1, 29.1.15

(510), (511) **28** gry i zabawki, artykuły i sprzęt sportowy oraz gimnastyczny nie ujęte w innych klasach, artykuły i sprzęt do różnych gier, sprzęt wędkarski, ozdoby choinkowe.

(111) **177613** (220) 2003 12 02 (210) 273387
 (151) 2006 07 21 (441) 2004 04 19
 (732) PTJ Sp. z o.o., Nowy Dwór Mazowiecki, PL.
 (540)



(531) 27.5.1, 27.7.1

(510), (511) **33** napoje alkoholowe.

(111) **177614** (220) 2003 12 02 (210) 273388
 (151) 2006 07 21 (441) 2004 04 19
 (732) DRUTEX S.A., Bytów, PL.
 (540) ... bo DRUTEX to OKNA

(510), (511) **06** okna i drzwi metalowe, okiennice i ościeżnice, profile aluminiowe drzwi i okien, **19** okna i drzwi niemetalowe, profile budowlane i profile z PCV do drzwi i okien, szyby zespolone, **37** usługi w zakresie montażu i serwisu stolarki okiennej i drzwiowej metalowej i niemetalowej oraz z profili PCV.

(111) **177615** (220) 2003 12 03 (210) 273391
 (151) 2006 07 21 (441) 2004 04 19
 (732) TANIE GRZANIE DARIUSZ MAGDZIARZ, Dariusz Magdziarz, Lublin, PL.
 (540)



Kolor znaku: czerwony, żółty

(531) 26.4.1, 27.5.1, 29.1.12

(510), (511) **35** zgrupowanie na rzecz osób trzecich różnych towarów pozwalające nabywcy wygodnie je oglądać i kupować w hurtowni i/lub sklepie z urządzeniami, aparaturą i materiałami do instalacji wodnych, grzewczych, klimatyzacyjnych, wentylacyjnych, kanalizacyjnych, elektrycznych, przeciwpożarowych i kominowych.

(111) **177616** (220) 2003 12 03 (210) 273399
 (151) 2006 07 21 (441) 2004 04 19
 (732) PHOENIX PRESS Sp. z o.o. Sp. k., Wrocław, PL.
 (540)



Kolor znaku: czarny, czerwony, żółty, biały, niebieski

(531) 25.7.1, 26.4.1, 26.5.12, 27.5.1, 29.1.14

(510), (511) **16** papier, karton, dzienniki, czasopisma, książki, materiały reklamowe zawarte wyłącznie w tej klasie.

(111) **177617** (220) 2003 12 08 (210) 273528
(151) 2006 07 26 (441) 2004 04 19
(732) „Titan Lux” Sp. z o.o., Libiąż, PL.

(540) optimum

(510), (511) **02** farby i lakiery, emalie, barwniki, rozcieńczalniki, tynki strukturalne wewnętrzne i zewnętrzne zawarte w klasie 2, **27** tapety, okładziny ścienne nie z materiałów tekstylnych.

(111) **177618** (220) 2003 12 08 (210) 273548
(151) 2006 07 25 (441) 2004 04 19
(732) LERKINS GROUP Sp. z o.o., Kraków, PL.

(540) lingua house

(510), (511) **16** wydawnictwa, książki, skrypty, czasopisma, foldery, **41** nauczanie, szkoła języka angielskiego, publikowanie pomocy naukowych na nośnikach elektronicznych, papierowych, publikowanie wydawnictw, książek, skryptów, folderów, czasopism.

(111) **177619** (220) 2003 12 11 (210) 273756
(151) 2006 08 04 (441) 2004 04 19
(732) A.T.W. PRODUCTS Spółka z o.o., Warszawa, PL.

(540) FAST SUPER OVAL

(510), (511) **03** środki wybielające i inne substancje stosowane w praniu, środki czyszczące, nablyszczające, szorujące, mydła, środki perfumeryjne, olejki eteryczne, kosmetyki, płyny do pielęgnacji włosów, środki do czyszczenia zębów.

(111) **177620** (220) 2003 12 12 (210) 273843
(151) 2006 07 27 (441) 2004 04 19
(732) „SAL-WOD” P.H.U.S.C. Jacek Sałek, Mariusz Sałek, Warszawa, PL.
(540)



Kolor znaku: granatowy, żółty

(531) 27.5.1, 29.1.12

(510), (511) **30** pieczywo, ciasta, wyroby cukiernicze, słodczy, wyroby czekoladowe, miody, soki, dżemy, konfitury itp..

(111) **177621** (220) 2004 05 07 (210) 280473
(151) 2006 07 06 (441) 2004 08 09

(732) Firma Handlowa „DANA” Spółka Jawna Danuta Dobrosielska, Jerzy Góra, Andrzej Góra, Toruń, PL.

(540) PLAYFUL

(510), (511) **16** artykuły szkolne i biurowe z wyjątkiem mebli i aparatów, materiały piśmienne, **18** aktówki, dyplomatyki, paski skórzane, plecaki, portmonetki, portfele, teczki, torby, torebki, **25** odzież, obuwie, nakrycia głowy.

(111) **177622** (220) 2004 10 02 (210) 286097
(151) 2006 07 04 (441) 2005 01 10

(732) Zakład Produkccyjno-Handlowy „PATRICKS” Elżbieta Owczarek, Łask, PL.

(540) PRS PIRUS

(510), (511) **25** odzież, buty i nakrycia głowy.

(111) **177623** (220) 2005 03 17 (210) 292603
(151) 2006 08 29 (441) 2005 06 27

(732) „Interslesia McBride Polska” Spółka z o.o., Strzelce Opolskie, PL.
(540)



Kolor znaku: czerwony, niebieski, jasnoszary

(531) 27.5.1, 29.1.1, 29.1.4, 29.1.6

(510), (511) **03** antystatyczne preparaty do celów domowych, preparaty do czyszczenia, preparaty do czyszczenia glazury, ceramiki i rur odpływowych, detergenty dla celów prania i czyszczenia, środki dezynfekujące i dezodorujące, kredy czyszczące i polerujące, preparaty do mycia, prania i odkażania, płyny do mycia szkła, porcelany i emalii, spryskiwacze do szyb, środki do szorowania.

(111) **177624** (220) 2005 07 25 (210) 298194
(151) 2006 07 14 (441) 2005 10 31

(732) Elda-Eltra Elektrotechnika Spółka Akcyjna, Bydgoszcz, PL.

(540) FIORD

(510), (511) **09** sprzęt elektroinstalacyjny o podwyższonej odporności na narażenia klimatyczne i mechaniczne: łączniki, gniazda wtyczkowe, czujniki, sygnalizatory akustyczne i świetlne w obudowach bryzgoszczelnych, zestawy wielokrotne łączników i gniazd wtyczkowych, sprzęt elektroinstalacyjny do kanałów instalacyjnych.

(111) **177625** (220) 2005 11 14 (210) 302252
(151) 2006 07 21 (441) 2006 02 20

(732) Artman S.A., Kraków, PL.

(540)



(531) 26.1.1, 26.13.25, 27.5.1

(510), (511) **18** plecaki, torby, paski skórzane, portfele, portmonetki, **25** bielizna osobista, obuwie, nakrycia głowy, daszki do czapek, odzież plażowa, przeciwdeszczowa, odzież ze skóry i imitacji skóry, odzież sportowa i młodzieżowa, kurtki, paski, **35** prowadzenie hurtowni i sklepów z odzieżą i obuwem.

(111) **177626** (220) 2003 09 26 (210) 270430
(151) 2006 08 11 (441) 2004 04 05

(732) Firma Cukiernicza „Solidarność - rok założenia 1952”

Spółka z ograniczoną odpowiedzialnością, Lublin, PL.

(540)



(531) 27.5.1

(510), (511) **30** wyroby cukiernicze, słodczy, wyroby czekoladowe, galanteria czekoladowa, czekoladki nadziewane, ciastka, lody.

(111) **177627** (220) 2003 10 23 (210) 271573
(151) 2006 08 03 (441) 2004 04 19

(732) Firma Cukiernicza „Solidarność” - rok założenia 1952

Spółka z o.o., Lublin, PL.

(540)



Kolor znaku: czarny, złoty, bordowy, brązowy

(531) 5.7.6, 12.1.1, 29.1.2, 29.1.7

(510), (511) **30** wyroby cukiernicze, słodczy, wyroby czekoladowe, galanteria czekoladowa, czekoladki nadziewane, ciastka, lody.

(111) **177628** (220) 2003 12 12 (210) 273848
 (151) 2006 07 28 (441) 2004 04 19
 (732) KERAKOLL S.p.A., Sassuolo (Mo), IT.
 (540) KERAKOLL
 (510), (511) **01** spoiwa i kleje do układania podłóg i powierzchni z płytek ceramicznych i kamienia naturalnego, w szczególności wstępnie wymieszane spoiwa i kleje w postaci proszku na bazie spoiw hydraulicznych, wypełniaczy mineralnych i żywic syntetycznych, mające zastosowanie do układania podłóg i powierzchni z płytek ceramicznych i kamienia naturalnego; materiały do wypełniania odstępów między kostkami mozaikowymi oraz płytkami na podłogi i powierzchni z materiałów ceramicznych i/lub kamienia naturalnego.

(111) **177629** (220) 2003 12 12 (210) 273849
 (151) 2006 07 28 (441) 2004 04 19
 (732) KERAKOLL S.p.A., Sassuolo (Mo), IT.
 (540)

KERAKOLL

Kolor znaku: czarny, czerwony

(531) 27.5.1, 29.1.12

(510), (511) **01** spoiwa i kleje do układania podłóg i powierzchni z płytek ceramicznych i kamienia naturalnego, w szczególności wstępnie wymieszane spoiwa i kleje w postaci proszku na bazie spoiw hydraulicznych, wypełniaczy mineralnych i żywic syntetycznych, mające zastosowanie do układania podłóg i powierzchni z płytek ceramicznych i kamienia naturalnego; materiały do wypełniania odstępów między kostkami mozaikowymi oraz płytkami na podłogi i powierzchni z materiałów ceramicznych i/lub kamienia naturalnego.

(111) **177630** (220) 2003 12 12 (210) 273858
 (151) 2006 08 25 (441) 2004 04 19
 (732) „POLTELEKOM” Spółka Akcyjna, Psary k/Wrocławia, PL.
 (540) BLACK PACK

(510), (511) **09** urządzenia do nagrywania, transmisji lub reprodukcji dźwięku lub obrazu, urządzenia i przyrządy elektryczne przewodzące, przełączające, transformujące, akumulatorowe i kontrolno-sterujące, akcesoria do telefonów komórkowych mianowicie: anteny, urządzenia dopasowujące do anten, baterie, obudowy do telefonów komórkowych, karty pamięci, kable, klawiatury, telefoniczne zestawy głośno mówiące, ładowarki do telefonów komórkowych, mikrofony, słuchawki, podzespoły elektroniczne, generatory dźwięku, wyświetlacze, złącza przejściowe, ładowarki do akumulatorów, zestawy słuchawkowe, wyłączniki zasilania, złączki zasilania, uchwyty karty SIM, futerały, kasety, podstawki i pokrowce ochronne z plastiku lub tworzywa sztucznego do sprzętu łącznościowego, kasety, pokrowce ochronne ze skóry lub imitacji skóry na telefony i akcesoria komórkowe, **20** uchwyty obrotowe z tworzyw sztucznych do telefonów komórkowych.

(111) **177631** (220) 2003 12 12 (210) 273859
 (151) 2006 08 25 (441) 2004 04 19
 (732) „POLTELEKOM” Spółka Akcyjna, Psary k/Wrocławia, PL.
 (540) FOOF FUN

(510), (511) **09** urządzenia do nagrywania, transmisji lub reprodukcji dźwięku lub obrazu, urządzenia i przyrządy elektryczne przewodzące, przełączające, transformujące, akumulatorowe i kontrolno-sterujące, akcesoria do telefonów komórkowych mianowicie: anteny, urządzenia dopasowujące do anten, baterie, obudowy do telefonów komórkowych, karty pamięci, kable, klawiatury, telefoniczne zestawy głośno mówiące, ładowarki do telefonów komórkowych, mikrofony, słuchawki, podzespoły elektroniczne, generatory dźwięku, wyświetlacze, złącza przejściowe, ładowarki do akumulatorów, zestawy słuchawkowe, wyłączniki zasilania, złączki zasilania, uchwyty karty SIM, futerały, kasety, podstawki i pokrowce ochronne z plastiku lub tworzywa sztucznego do sprzętu łącznościowego, kasety, pokrowce ochronne ze skóry lub imitacji skóry na telefony i akcesoria komórkowe, **20** uchwyty obrotowe z tworzyw sztucznych do telefonów komórkowych.

(111) **177632** (220) 2003 12 12 (210) 273860
 (151) 2006 08 25 (441) 2004 04 19
 (732) „POLTELEKOM” Spółka Akcyjna, Psary k/Wrocławia, PL.
 (540) FOOF

(510), (511) **09** urządzenia do nagrywania, transmisji lub reprodukcji dźwięku lub obrazu, urządzenia i przyrządy elektryczne przewodzące, przełączające, transformujące, akumulatorowe i kontrolno-sterujące, akcesoria do telefonów komórkowych mianowicie: anteny, urządzenia dopasowujące do anten, baterie, obudowy do telefonów komórkowych, karty pamięci, kable, klawiatury, telefoniczne zestawy głośno mówiące, ładowarki do telefonów komórkowych, mikrofony, słuchawki, podzespoły elektroniczne, generatory dźwięku, wyświetlacze, złącza przejściowe, ładowarki do akumulatorów, zestawy słuchawkowe, wyłączniki zasilania, złączki zasilania, uchwyty karty SIM, futerały, kasety, podstawki i pokrowce ochronne z plastiku lub tworzywa sztucznego do sprzętu łącznościowego, kasety, pokrowce ochronne ze skóry lub imitacji skóry na telefony i akcesoria komórkowe, **20** uchwyty obrotowe z tworzyw sztucznych do telefonów komórkowych.

(111) **177633** (220) 1998 12 09 (210) 195368
 (151) 2006 08 21
 (732) Triumph International AG, Monachium, DE.
 (540) DIANA
 (510), (511) **25** odzież, obuwie, nakrycia głowy.

(111) **177634** (220) 2001 10 31 (210) 242409
 (151) 2006 08 24 (441) 2002 05 06
 (732) Przedsiębiorstwo Produkcyjno-Usługowo-Handlowe „PRIMA-BUD” Andrzej Sobczyk, Sandomierz, PL.
 (540)

Kolor znaku: czarny, zielony

(531) 24.15, 27.5, 29.1

(510), (511) **19** betonowe studnie kablowe, niemetalowe - betonowe wyposażenie studni kablowych, betonowe ramy i oprawy, słupy żelbetowe, betonowe słupki oznaczeniowe i oznaczeniowo-pomiarowe, betonowe belki ustojowe, niemetalowe zasobniki na złącze światłowodowe, niemetalowe znaczniki trasy kabla, betonowe płytki chodnikowe, betonowe korytka ściekowe, betonowe obrzeża trawnikowe, bloczki betonowe, betonowa kostka brukowa, **39** usługi samochodowego transportu towarów, **42** kosztorysowanie projektów w tym głównie: budowy nawierzchni i ogrodzeń.

(111) **177635** (220) 2002 02 13 (210) 246365
 (151) 2006 08 31 (441) 2002 08 26
 (732) Przedsiębiorstwo Odzieżowe Mikon Spółka Akcyjna, Miłosław, PL.
 (540)

Kolor znaku: czarny, czerwony

(531) 29.1

(510), (511) **24** bawełniane tkaniny, dżersej, etykiety z materiału, flanela, podszewki.

(111) **177636** (220) 2002 07 29 (210) 253424
 (151) 2006 08 19 (441) 2003 02 10

(732) Polskie Centrum Informacji PROMA Spółka z o.o., Wodzisław Śląski, PL.

(540) PROMA

(510), (511) **35** doradztwo w zakresie organizowania i prowadzenia działalności gospodarczej, ekspertyzy w działalności gospodarczej, informacja o działalności gospodarczej, informacja o inwestycjach i procesie inwestycyjnym, marketing reklama, prowadzenie punktów sprzedaży hurtowej i detalicznej materiałów budowlanych, sprzętu komputerowego i telekomunikacyjnego, **42** aktualizacja oprogramowania komputerowego, doradztwo w sprawach sprzętu komputerowego, instalacje oprogramowania komputerowego, konwersja danych przez programy komputerowe, odzyskiwanie danych komputerowych, powielanie oprogramowania, programowanie komputerowe, projektowanie systemów komputerowych, tworzenie i utrzymywanie stron internetowych dla osób trzecich.

(111) **177637** (220) 2002 12 02 (210) 258232

(151) 2006 08 19 (441) 2003 06 16

(732) Biuro Usługowe Rachunkowości Komputerowej i Doradztwa Podatkowego „Rejestr” Spółka z o.o., Kraków, PL.

(540)

REJESTR

Kolor znaku: czerwony

(531) 27.5, 29.1

(510), (511) **35** prowadzenie ksiąg rachunkowych i podatkowych, doradztwo w zakresie organizacji i informacji rachunkowości, **36** badanie sprawozdań finansowych, ekspertyzy ekonomiczno-finansowe, **41** usługi wydawnicze i szkoleniowe w zakresie rachunkowości.

(111) **177638** (220) 2002 12 02 (210) 258255

(151) 2006 08 28 (441) 2003 06 16

(732) „Nowiny Gliwickie” Spółka z o.o., GLIWICE, PL.

(540)

**NOWINY
GLIWICKIE**

Kolor znaku: czerwony, biały

(531) 27.5, 29.1

(510), (511) **16** dzienniki, czasopisma, wydawnictwa periodyczne, **35** usługi reklamowe, zwłaszcza świadczone przez firmy zajmujące się łącznością ze społeczeństwem, zapowiedziami, ogłoszeniami za pomocą wszelkich środków rozpowszechniania, odnoszące się do wszelkich towarów i usług, publikowanie tekstów reklamowych, **39** dystrybucja dzienników, czasopism i wydawnictw periodycznych przez agentów specjalizujących się w sprzedaży wyżej wymienionych towarów, **41** publikowanie dzienników, czasopism i wydawnictw periodycznych, publikowanie tekstów innych niż teksty reklamowe, usługi reporterskie, **42** usługi biur redakcyjnych.

(111) **177639** (220) 2003 03 03 (210) 261757

(151) 2006 08 02 (441) 2003 09 08

(732) Reckitt Benckiser NV, Hoofddorp, NL.

(540)



Kolor znaku: czerwony, niebieski

(531) 19.7.2, 29.1.1, 29.1.4

(510), (511) **03** preparaty wybielające, preparaty czyszczące, nabłyszczające, szorujące i ściernie, preparaty do czyszczenia rur od-

plywowych i zlewów, detergenty, detergenty o właściwościach dezynfekcyjnych, preparaty do czyszczenia o właściwościach dezynfekcyjnych, preparaty do usuwania kamienia wapiennego, preparaty do usuwania rdzy, preparaty do odwapniania i usuwania kamienia kotłowego do celów domowych, mydła, **05** preparaty sanitarne, preparaty odkażające, preparaty dezynfekcyjne, roztwory dezynfekcyjne przeznaczone do wycierania powierzchni, preparaty dezynfekcyjne do użytku domowego lub do celów sanitarnych i higienicznych, środki dezynfekcyjne i preparaty o właściwościach dezynfekcyjnych, preparaty antybakteryjne, preparaty lub substancje do odświeżania lub oczyszczania powietrza, fungicydy, preparaty lub substancje o właściwościach sanitarnych, dezynfekcyjnych, odświeżających powietrze, oczyszczających powietrze lub grzybobójczych.

(111) **177640** (220) 2003 03 17 (210) 262352

(151) 2006 08 31 (441) 2003 09 22

(732) PPH „ZAJ” Jan Zajązkowski, Andrzej Zajązkowski Spółka Jawna, Brańsk, PL.

(540)



(531) 1.15.15, 5.3.6, 25.5.5, 26.1.2

(510), (511) **01** nawozy ogrodnicze, **04** znicze, wkłady do zniczy, świece: stołowe, ozdobne, zapachowe, **21** doniczki, **39** przewóz rzeczy transportem samochodowym.

(111) **177641** (220) 2003 03 18 (210) 262370

(151) 2006 08 08 (441) 2003 09 22

(732) S.P.S. TRADING Sp. z o.o., Warszawa, PL.

(540)

Aper

Kolor znaku: ciemnoczerwony

(531) 27.5.1, 29.1.1

(510), (511) **09** urządzenia do nagrywania, transmisji lub reprodukcji dźwięku lub obrazu, monitory obrazowe, kamery wizyjne, alarmy, obiektywy, antywłamaniowe urządzenia ostrzegawcze.

(111) **177642** (220) 2003 04 28 (210) 264140

(151) 2006 08 21 (441) 2003 11 03

(732) Warner Bros. Entertainment Inc., Burbank, US.

(540) SIRIUS BLACK

(510), (511) **16** papier, tektura i wyroby z tych materiałów, nie ujęte w innych klasach oraz materiały drukowane, włączając książki z bohaterami z filmów animowanych, przygodowych, komediowych i/lub dramatycznych, komiksy, książeczki dla dzieci, czasopisma z postaciami z filmów animowanych, przygodowych, komediowych i/lub dramatycznych, książeczki do kolorowania, książki dla dzieci rozwijające ich sprawność manualną i umysłową, materiały introligatorskie, materiały piśmienne, papier do pisania, koperty, notatniki, terminarze, kartki do notowania, karty okolicznościowe, karty do kolekcjonowania i wymieniać się, litografie, długopisy, ołówki, piórnik, gumki do ścierania, kredki świecowe, markery, ołówki kolorowe, zestawy do malowania, kreda i tablice szkolne, kalkomanie, kalkomanie do przyklejania pod wpływem ciepła, plakaty, fotografie, okładki na książki, zakładki, kalendarze, papier od owijania prezentów, drobne przedmioty na przyjęcia oraz papierowe dekoracje na przyjęcia, włączając serwetki papierowe, okrągłe papierowe serwetki pod ciasteczką lub kanapki, papierowe maty pod naczynia, krepina, kapelusze papierowe, zaproszenia, papierowe obrusy, papierowe dekoracje do ciast, drukowane szablony do haftowania lub aplikacji na tkaninach, drukowane szablony na kostiumy, pidżamy, bluzy i t-shirty, kleje do materiałów piśmiennych lub do celów domowych, materiały prze-

znaczone dla artystów, pędzle malarskie, maszyny do pisania i sprzęt biurowy (z wyjątkiem mebli), materiały szkoleniowe i instruktażowe (z wyjątkiem aparatów), materiały z tworzywa sztucznego do pakowania (nie ujęte w innych klasach), czcionki drukarskie, matryce, **25** odzież, obuwie i nakrycia głowy dla mężczyzn, kobiet i dzieci, włączając koszule, t-shirty, bluzy, stroje do joggingu, spodnie, ubrania jeansowe, szorty, krótkie bluzeczki, odzież przeciwdeszczowa, śliniaki z tkanin, spódnice, bluzki, sukienki, szelki, swetry, kurtki i marynarki, okrycia, płaszcze przeciwdeszczowe, odzież na śnieg, krawaty, szlafroki, kapelusze, czapki, daszki przeciwsłoneczne, paski, szaliki, bielizna nocna, pidżamy, bielizna damska, bielizna, stroje kąpielowe, kostiumy składające się z ubrania i maski, **28** zabawki oraz artykuły sportowe i gimnastyczne, włączając gry i przedmioty do zabawy, takie jak figurki typu action i akcesoria do nich, zabawki pluszowe, balony, zabawki kąpielowe, zabawki do jeżdżenia, akcesoria sprzedawane w komplecie z kartami do gry, zabawki pojazdy, lalki, dyski latające, ręczne urządzenia do gier elektronicznych, gry planszowe, gry karciane, gry zręcznościowe, gry towarzyskie, gry komputerowe typu zgadywanki słowne, gry polegające na trafianiu do celu, wolnostojące urządzenia do gier z wyjściem na wideo, układanki i puzzle, maski papierowe, deskorolki, łyżwy, zabawki do polewania wodą, piłki, włączając piłki do zabawy, piłki futbolowe, piłki baseballowe, piłki do koszykówki, rękawice do baseballa, akcesoria pływające do celów rekreacyjnych, tratwy pływające do celów rekreacyjnych, deski surfingowe, deski do pływania do celów rekreacyjnych, płetwy do pływania, pistolety na wodę, naczynia zabawki do pieczenia i do gotowania, skarbonki, dekoracje bożonarodzeniowe.

(111) **177643** (220) 2003 05 09 (210) 264536
 (151) 2006 08 07 (441) 2003 11 17
 (732) CADBURY WEDEL Sp. z o.o., Warszawa, PL.
 (540)



Kolor znaku: granatowy, biały, brązowy
 (531) 8.1.19, 25.1.15, 27.5.1, 29.1.4, 29.1.7
 (510), (511) **30** czekolada, wyroby czekoladowe, słodczyce.

(111) **177644** (220) 2003 06 09 (210) 265968
 (151) 2006 08 24 (441) 2003 12 15
 (732) Fabryka Cukiernicza KOPERNIK S.A., Toruń, PL.
 (540)



Kolor znaku: biały, czarny, brązowy i jego odcienie, szary i jego odcienie, niebieski i jego odcienie, zielony i jego odcienie, żółty i jego odcienie
 (531) 7.1.3, 29.1.15
 (510), (511) **30** pierniki, pierniki nadziewane, pierniki w glazurze, pierniki nadziewane w glazurze, pierniki w czekoladzie, pierniki nadziewane w czekoladzie, pierniki w masie czekoladopodobnej, pierniki nadziewane w masie czekoladopodobnej, ciastka, ciastka w ce-

koladzie, ciastka w glazurze, herbatniki, herbatniki w czekoladzie, herbatniki w glazurze, wafle, wafle w czekoladzie, wafle przekładane, wafle przekładane w czekoladzie, wafle nadziewane, wafle nadziewane w czekoladzie.

(111) **177645** (220) 2003 06 23 (210) 266468
 (151) 2006 08 24 (441) 2003 12 29
 (732) Związek Ochotniczych Straży Pożarnych Rzeczypospolitej Polskiej, Warszawa, PL.
 (540)



Kolor znaku: niebieski, czerwony
 (531) 1.15.5, 1.15.15, 27.5.1, 29.1.1, 29.1.4
 (510), (511) **16** druki firmowe, materiały drukowane i szkoleniowe, **18** torby, torebki, portmonetki, portfele, **25** odzież: koszulki, dresy, kombinezony, **41** organizacja: szkoleń, prezentacji, festynów, festiwali, olimpiad, zawodów sportowo pożarniczych, przeglądów orkiestr.

(111) **177646** (220) 2003 07 29 (210) 267989
 (151) 2006 08 31 (441) 2004 02 09
 (732) General Electric Company, Schenectady, US.
 (540) EVERVIEW
 (510), (511) **10** przenośne rentgenowskie urządzenia obrazujące do celów medycznych.

(111) **177647** (220) 2003 08 25 (210) 269068
 (151) 2006 08 18 (441) 2004 03 08
 (732) Mars, Inc., McLean, US.
 (540) WAVES

(510), (511) **29** mięso, ryby, drób i dziczyzna, owoce morza, owoce i warzywa konserwowane, suszone, gotowane lub przetworzone, preparaty z wszystkich wyżej wymienionych produktów, produkty mleczne, musy, schłodzone desery, napoje mleczne, smakowe napoje mleczne, napoje z produktów mlecznych, zupy, słodkie i pikantne pasty do pieczywa przygotowane z wyżej wymienionych produktów zawartych w klasie 29 lub w przeważającej części z tych produktów, sałatki, nadzienia sporządzone z wyżej wymienionych produktów zawartych w tej klasie lub w większości z tych produktów, przekąski sporządzone z wyżej wymienionych produktów zawartych w tej klasie lub w przeważającej części z tych produktów, gotowe dania i części składowe dań przygotowane z powyższych produktów zawartych w klasie 29 lub w większości z tych produktów, substancje proteinowe, **30** ryż, makarony, produkty zbożowe śniadaniowe i preparaty zbożowe, herbata, kawa, kakao, czekolada do picia, esencje kawowe, ekstrakty kawowe, mieszanki kawy i cykorii, cykorii i mieszanki cykorii, wszystkie wyżej wymienione mające zastosowanie jako namiastki kawy, niemedyczne słodczyce, ciasteczka, ciastka, herbatniki, lód, lody, produkty lodowe, mrożony jogurt, mrożone słodczyce, schłodzone desery, pianki i musy, sorbety, chleb, ciasta, napoje na bazie herbaty, kawy, kakao i czekolady, nadzienia sporządzone z wyżej wymienionych produktów zawartych w klasie 30 lub w przeważającej części z tych produktów, słodkie i pikantne pasty do pieczywa, przekąski, gotowe dania i części składowe dań, wszystkie wyżej wymienione sporządzone z powyższych towarów zawartych w tej klasie lub w przeważającej części z tych towarów, melasa, cukier, miód, czekolada, pizza, spody do pizzy, sosy i dodatki do pizzy, sosy do makaronów i do ryżu, dressingi do sałatek, majonezy, sosy, dipy, przyprawy.

(111) **177648** (220) 2003 08 25 (210) 269069
 (151) 2006 08 18 (441) 2004 03 08
 (732) Mars, Inc., McLean, US.
 (540) LIAISON

(510), (511) **29** mięso, ryby, drób i dziczyzna, owoce morza, owoce i warzywa konserwowane, suszone, gotowane lub przetworzone, preparaty z wszystkich wyżej wymienionych produktów, produkty mleczne, musy, pianki, schłodzone desery, napoje mleczne, smako-
we napoje mleczne, napoje z produktów mlecznych, zupy, słodkie i pikantne pasty do pieczywa przygotowane z wyżej wymienionych produktów zawartych w klasie 29 lub w przeważającej części z tych produktów, sałatki, nadzienia sporządzone z wyżej wymienionych produktów zawartych w tej klasie lub w większości z tych produk-
tów, przekąski sporządzone z wyżej wymienionych produktów za-
wartych w tej klasie lub w przeważającej części z tych produktów, gotowe dania i części składowe dań przygotowane z powyższych produktów zawartych w klasie 29 lub w większości z tych produk-
tów, substancje białkowe, **30** ryż, makarony, produkty zbożowe śniadaniowe i preparaty zbożowe, herbata, kawa, kakao, czekolada do picia, esencje kawowe, ekstrakty kawowe, mieszanki kawy i cyko-
rii, cykoria i mieszanki cykorii, wszystkie wyżej wymienione mające zastosowanie jako namiastki kawy, niemedyczne słodczyce, ciasteczka, ciastka, herbatniki, lód, lody, produkty lodowe, mrożony jogurt, mrożone słodczyce, schłodzone desery, pianki i musy, sorbety, chleb, ciasta, napoje na bazie herbaty, kawy, kakao i czekolady, nadzienia sporządzone z wyżej wymienionych produktów zawartych w klasie 30 lub w przeważającej części z tych produktów, słodkie i pikantne pasty do pieczywa, przekąski, gotowe dania i części składowe dań, wszystkie wyżej wymienione sporządzone z powyższych towarów zawartych w tej klasie lub w przeważającej części z tych towarów, melasa, cukier, miód, czekolada, pizza, spody do pizzy, sosy i dodatki do pizzy, sosy do makaronów i do ryżu, dresingi do sałatek, majonezy, sosy, dipy, przyprawy.

(111) **177649** (220) 2003 08 28 (210) 269159
(151) 2006 08 01 (441) 2004 03 08
(732) Philip Morris Polska S.A., Kraków, PL.
(540) Transglobe

(510), (511) **16** materiały piśmienne, **35** rozpowszechnianie materia-
łów reklamowych, ulotek, prospektów, druków, reklama za pośred-
nictwem sieci komputerowej, **38** przesyłanie informacji, przesyłanie
informacji tekstowej i obrazowej przy pomocy komputera, poczta
elektroniczna.

(111) **177650** (220) 2003 09 01 (210) 269250
(151) 2006 08 23 (441) 2004 03 08
(732) Spółdzielnia Mleczarska w Gostyniu, Gostyń, PL.
(540)



Kolor znaku: jasnoniebieski, biały, kremowy, niebieski, żółty,
granatowy, czerwony
(531) 3.4.1, 11.3.1, 27.5.1, 29.1.15
(510), (511) **29** mleko zagęszczone.

(111) **177651** (220) 2003 09 15 (210) 269931
(151) 2006 08 02 (441) 2004 03 22
(732) Philip Morris Polska S.A., Kraków, PL.
(540) GLOBE CONNECTION

(510), (511) **34** tytoń surowy i przetworzony, papierosy, cygara, cy-
garetki, tytoń do skręcania papierosów, tytoń fajkowy, tabaka, tytoń
przeznaczony do żucia, substytutu tytoniu (za wyjątkiem przezna-
czenia medycznego), artykuły dla palaczy, bibułka papierosowa,

filtry papierosowe, lufki, puszki na tytoń, papierośnice, popielniczki
wykonane nie z metali szlachetnych, fajki, urządzenia kieszonkowe
do zwijania papierosów, zapalniczki, zapalki.

(111) **177652** (220) 2003 09 16 (210) 269988
(151) 2006 08 23 (441) 2004 03 22
(732) Unilever NV, Rotterdam, NL.
(540)



Kolor znaku: biały, jasnoniebieski, niebieski
(531) 1.15.15, 27.5.1, 29.1.4

(510), (511) **29** galaretki, dżemy, kompoty, mleko i produkty mlecz-
ne, jadalne oleje i tłuszcze, **30** mąka i preparaty zbożowe, chleb, ciał-
sta i słodczyce, **32** napoje bezalkoholowe zawierające owoce z mle-
kiem, maślanką lub z jogurtem.

(111) **177653** (220) 2003 10 02 (210) 270632
(151) 2006 08 31 (441) 2004 04 05
(732) Firma Cukiernicza „Solidarność - rok zał. 1952”
Spółka z ograniczoną odpowiedzialnością, Lublin, PL.

(540) szoko ba-ba
(510), (511) **30** wyroby cukiernicze, słodczyce, wyroby czekoladowe,
galanteria czekoladowa, czekoladki nadziewane, ciastka, lody.

(111) **177654** (220) 2003 12 17 (210) 274052
(151) 2006 08 16 (441) 2004 04 19
(732) „AMRO” Jerzy Krasiński, Łódź, PL.
(540)



Kolor znaku: granatowy
(531) 26.4.2, 27.5.1, 29.1.12
(510), (511) **07** części do maszyn szwalniczych.

(111) **177655** (220) 2003 12 18 (210) 274089
(151) 2006 08 16 (441) 2004 04 19
(732) „ECCO-PAPIER” Spółka z ograniczoną odpowiedzialnością,
Bronisze, PL.
(540) PRIMA BOX
(510), (511) **16** kartony.

(111) **177656** (220) 2003 12 22 (210) 274262
(151) 2006 08 16 (441) 2004 04 19
(732) „HARPER HYGIENICS” Sp. z o.o., Warszawa, PL.
(540)



Kolor znaku: jasnoróżowy, różowy, biały, ciemnoniebieski
(531) 1.1.1, 26.4.4, 27.5.1, 29.1.1, 29.1.6, 29.1.12

(510), (511) **03** artykuły sanitarne, toaletowe, higieniczne i kosmetyczne, bawełna do celów kosmetycznych, chusteczki nasączone płynami kosmetycznymi, patyczki z watą bawełnianą do celów kosmetycznych, wata do celów kosmetycznych, płatki z bawełny do celów kosmetycznych, mleczka kosmetyczne, toniki kosmetyczne, **05** artykuły sanitarne stosowane w higienie osobistej: podpaski higieniczne, wkładki higieniczne, chusteczki higieniczne, chusteczki nasączone płynami farmaceutycznymi do higieny intymnej, płyny farmaceutyczne do higieny intymnej, **21** ściereczki impregnowane detergentem do czyszczenia.

(111) **177657** (220) 2003 12 22 (210) 274329
(151) 2006 08 10 (441) 2004 04 19
(732) DELIA Cosmetics Sp. z o.o., Rzgów, PL.
(540) Bio-Hair

(510), (511) **03** wyroby kosmetyczne pielęgnacyjne do pielęgnacji i upiększania włosów w postaci kremu, emulsji, żelu, szamponu, proszku, lotionu, farby do włosów, kremu kolorującego do włosów, płynów do trwałej ondulacji, rozjaśniaczy, odświeżaczy.

(111) **177658** (220) 2003 12 30 (210) 274512
(151) 2006 08 25 (441) 2004 04 19
(732) CHEMMAN Sp. z o.o., Ożarów Mazowiecki, PL.
(540)



Kolor znaku: żółty, pomarańczowy, jasnobrązowy, czarny
(531) 1.3.2, 27.5.1, 29.1.12
(510), (511) **05** środki bakterjobójcze.

(111) **177659** (220) 2003 12 31 (210) 274580
(151) 2006 08 02 (441) 2004 04 19
(732) Młyn Usługowo-Handlowy Adam Zabiegała, Kraszewice 24, PL.
(540)



Kolor znaku: żółty, niebieski, błękitny, zielony, pomarańczowy
(531) 5.7.2, 6.7.11, 29.1.2, 29.1.3, 29.1.4
(510), (511) **30** mąka pszenna i żytnia, kasza manna, **31** produkty uboczne w procesie obróbki ziarna.

(111) **177660** (220) 2003 12 31 (210) 274585
(151) 2006 08 02 (441) 2004 04 19
(732) Młyn Usługowo-Handlowy Adam Zabiegała, Kraszewice 24, PL.
(540)



Kolor znaku: czarny, żółty, czerwony, niebieski, biały, szary
(531) 1.15.11, 7.1.13, 27.5.1, 29.1.14
(510), (511) **30** mąka pszenna i żytnia, kasza manna, **31** produkty uboczne w procesie obróbki ziarna.

(111) **177661** (220) 2004 01 13 (210) 274893
(151) 2006 08 11 (441) 2004 04 19
(732) Nabiałek Juliusz Marek, Warszawa, PL.
(540)



Kolor znaku: żółty, zielony
(531) 5.3.4, 27.5.1, 29.1.2, 29.1.3
(510), (511) **44** urządzenie terenów zielonych.

(111) **177662** (220) 2004 01 19 (210) 275174
(151) 2006 08 30 (441) 2004 05 04
(732) Przedsiębiorstwo Handlowe „Marysia” Spółka Akcyjna, Sępole, PL.
(540)

Puss in Boots

(531) 27.5.1
(510), (511) **25** obuwie, odzież, nakrycia głowy.

(111) **177663** (220) 2004 02 02 (210) 275705
(151) 2006 08 08 (441) 2004 05 04
(732) Osiecki Bogusław, Płock, PL.
(540) BUSOLA
(510), (511) **16** informatory, katalogi, wydawnictwa, **35** reklama, promocja, marketing, doradztwo organizacyjne i ekonomiczne w zakresie działalności gospodarczej.

(111) **177664** (220) 2004 02 04 (210) 275823
(151) 2006 08 28 (441) 2004 05 17
(732) Fabryka Kotłów „FAKO” Spółka Akcyjna, Rumia, PL.
(540)



Kolor znaku: żółty, czarny
(531) 26.2.7, 26.11.3, 27.5.1, 29.1.12
(510), (511) **11** kotły wodne, kotły parowe, **37** budowa kotłowni, usługi w zakresie adaptacji kotłów opalanych węglem na inne paliwo, usługi w zakresie remontów kotłów wodnych i parowych.

(111) **177665** (220) 2004 02 06 (210) 275943
(151) 2006 08 28 (441) 2004 05 17
(732) Miasto Stołeczne Warszawa Zarząd Transportu Miejskiego, Warszawa, PL.
(540)



Kolor znaku: żółty, czerwony, czarny
(531) 4.2.11, 27.5.1, 29.1.12
(510), (511) **16** bilety, **39** transport pasażerski.

(111) **177666** (220) 2004 02 06 (210) 275970
(151) 2006 08 28 (441) 2004 05 17

(732) BIOVENA PHARMA Spółka z o.o., Warszawa, PL.
 (540) ANDROSTER
 (510), (511) **05** leki i witaminy.

(111) **177667** (220) 2004 02 09 (210) 276126
 (151) 2006 08 22 (441) 2004 05 17
 (732) ALTADIS POLSKA Spółka Akcyjna, Radom, PL.
 (540)



Kolor znaku: czerwony, granatowy, srebrny, niebieski
 (531) 26.1.1, 26.11.3, 27.5.1, 27.7.1, 29.1.1, 29.1.4, 29.1.6
 (510), (511) **16** papier, karton i wyroby z tych materiałów nie ujęte w innych klasach, druki, broszury, czasopisma, **34** tytoń włączając tytoń do zwijania papierosów, wyroby tytoniowe, akcesoria dla palaczy włączając puszki na tytoń, papierośnice i popielniczki nie z metali szlachetnych, ustniki i filtry papierosowe, maszyny do skręcania papierosów, bibułka papierosowa, zapalniczki, zbiorniczki na gaz do zapalniczek, gilzy, namiastki i substytuty tytoniu nie do celów medycznych, fajki, wszystkie wymienione towary zawarte w tej klasie, **35** reklama, dystrybucja artykułów i wyposażenia reklamowego (druków, broszurek, prospektów, próbek i tym podobnych, **38** usługi telekomunikacyjne, usługi w zakresie transmisji przez Internet, usługi w zakresie transmisji i komunikacji danych przez sieci w tym Internet, **42** licencjonowanie własności intelektualnej.

(111) **177668** (220) 2004 02 09 (210) 276127
 (151) 2006 08 22 (441) 2004 05 17
 (732) ALTADIS POLSKA Spółka Akcyjna, Radom, PL.
 (540)



Kolor znaku: biały, granatowy, srebrny
 (531) 26.1.1, 26.11.3, 27.5.1, 27.7.1, 29.1.4, 29.1.6
 (510), (511) **16** papier, karton i wyroby z tych materiałów nie ujęte w innych klasach, druki, broszury, czasopisma, **34** tytoń włączając tytoń do zwijania papierosów, wyroby tytoniowe, akcesoria dla palaczy włączając puszki na tytoń, papierośnice i popielniczki nie z metali szlachetnych, ustniki i filtry papierosowe, maszyny do skręcania papierosów, bibułka papierosowa, zapalniczki, zbiorniczki na gaz do zapalniczek, gilzy, namiastki i substytuty tytoniu nie do celów medycznych, fajki, wszystkie wymienione towary zawarte w tej klasie, **35** reklama, dystrybucja artykułów i wyposażenia reklamowego (druków, broszurek, prospektów, próbek i tym podobnych, **38** usługi telekomunikacyjne, usługi w zakresie transmisji przez Internet, usługi w zakresie transmisji i komunikacji danych przez sieci w tym Internet, **42** licencjonowanie własności intelektualnej.

(111) **177669** (220) 2004 02 10 (210) 276149
 (151) 2006 08 22 (441) 2004 05 17
 (732) „BUDOKRUSZ” Spółka z o.o., Odrano Wola, PL.
 (540)



Kolor znaku: czerwony, biały, żółty, czarny
 (531) 26.4.2, 26.11.1, 27.5.1, 29.1.1, 29.1.2, 29.1.6

(510), (511) **19** beton towarowy, betony uszlachetniane, szlichty, zaprawy murarskie, spoiwa murarskie, piasek budowlany, żwir, kruszywa budowlane, gotowe elementy budowlane, pustaki, kręgi betonowe, przepusty betonowe, elementy stropowe, płyty konstrukcyjne betonowe, belki betonowe, elementy ogrodzeniowe, drogowe bariery betonowe, ogłoszeniowe słupy betonowe, kostka brukowa, krążki, obrzeża, betonowa galanteria ogrodowa - figurki betonowe, betonowe konstrukcje altan, pojemniki betonowe, ławki betonowe, zbiorniki betonowe, **39** usługi w zakresie transportu towarowego, specjalistyczny transport betonu towarowego, transport betonu towarowego urządzeniami samo wyładowniczymi, usługa przepompowywania betonu, wynajmowanie urządzeń samo wyładowniczych do betonu, wynajmowanie rurociągów do betonu, rozścielaczy do betonu.

(111) **177670** (220) 2004 02 10 (210) 276155
 (151) 2006 08 22 (441) 2004 05 17
 (732) „ROD-DRUK” Spółka Cywilna Jacek Zeman, Joanna Zeman, Roman Kasperkiewicz, Gabriela Kasperkiewicz, Jaworze Średnie, PL.
 (540)



Kolor znaku: biały, niebieski, czerwony, ciemnoniebieski
 (531) 26.1.2, 27.5.1, 29.1.1, 29.1.4, 29.1.6
 (510), (511) **40** usługi w zakresie nanoszenia druku na tkaninach i na tworzywach sztucznych, w tym nanoszenie druku na odzież, planszach, flagach, proporcach i transparentach z tkanin, nanoszenie nadruku na opakowaniach z tworzywa sztucznego i powierzchniach tworzyw sztucznych.

(111) **177671** (220) 2004 02 11 (210) 276207
 (151) 2006 08 08 (441) 2004 05 17
 (732) PALLADA Trading Sp. z o.o., Warszawa, PL.
 (540)



Kolor znaku: niebieski, żółty
 (531) 10.3.1, 27.5.1, 29.1.12
 (510), (511) **30** cukier, czekolada, kakao, lody spożywcze, ciasta, ciastka.

(111) **177672** (220) 2004 02 11 (210) 276211
 (151) 2006 08 07 (441) 2004 05 17
 (732) Bristol-Myers Squibb Company, New York, US.
 (540) APLURIZE
 (510), (511) **05** preparaty farmaceutyczne dla ludzi.

(111) **177673** (220) 2004 02 11 (210) 276212
 (151) 2006 08 07 (441) 2004 05 17
 (732) Bristol-Myers Squibb Company, New York, US.
 (540) GOVOMNI
 (510), (511) **05** preparaty farmaceutyczne dla ludzi.

(111) **177674** (220) 2004 02 11 (210) 276213
 (151) 2006 08 07 (441) 2004 05 17
 (732) Bristol-Myers Squibb Company, New York, US.
 (540) PLUVERSA
 (510), (511) **05** preparaty farmaceutyczne dla ludzi.

(111) **177675** (220) 2004 02 12 (210) 276249
 (151) 2006 08 10 (441) 2004 05 17
 (732) Euro-Trade PHZ Golińscy Spółka Jawna, Kraków, PL.
 (540)



Kolor znaku: biały, niebieski, czerwony

(531) 27.5.1, 29.1.13

(510), (511) **01** kleje do celów przemysłowych, kleje do tapet i afiszów, kleje do obuwia, skóry i płytek ściennych, **16** kleje do materiałów papierniczych lub do użytku domowego.

(111) **177676** (220) 2004 02 13 (210) 276295
 (151) 2006 08 09 (441) 2004 05 17
 (732) UNI-CHEM Sp. z o.o., Warszawa, PL.
 (540)



(531) 26.1.1, 27.5.1, 29.1.3

(510), (511) **01** produkty chemii organicznej i nieorganicznej, odczynniki chemiczne, surowce chemiczne.

(111) **177677** (220) 2004 02 13 (210) 276333
 (151) 2006 08 10 (441) 2004 05 17
 (732) Jordan as, Oslo, NO.
 (540)



Kolor znaku: ciemnoniebieski, jasnoniebieski, biały

(531) 27.5.1, 29.1.13

(510), (511) **21** szczoteczki do zębów.

(111) **177678** (220) 2004 10 07 (210) 286243
 (151) 2006 07 20 (441) 2005 01 10
 (732) Fabryka Porcelany „AS” Adam Spała, Ćmielów, PL.
 (540)



Kolor znaku: czerwony, biały, czarny

(531) 26.4.2, 27.5.1, 29.1.13

(510), (511) **21** szkło gospodarcze, szkło stołowe i galanterie dmuchane ręcznie oraz automatycznie formowane, porcelana stołowa, galanteria porcelanowa, fajans stołowy, galanteria fajansowa, **37** usługi w zakresie malowania dekoracyjnego wyrobów użytkowych ze szkła i ceramiki, także techniką litografii i sitodruku.

(111) **177679** (220) 2005 02 15 (210) 291152
 (151) 2006 08 11 (441) 2005 05 30
 (732) „LIW. LEWANT” Fabryka Wyrobów z Tworzyw Sztucznych Sp. z o.o., Bielawa, PL.

(540)

MAKSYMO

(531) 27.5.1

(510), (511) **09** oprawki do okularów, okulary przeciwsłoneczne.

(111) **177680** (220) 2004 03 11 (210) 277584
 (151) 2006 09 07 (441) 2004 06 14
 (732) British American Tobacco (Brands) Inc., Louisville, US.
 (540)



Kolor znaku: niebieski, biało-błękitny, biały

(531) 25.12.1, 27.5.1, 29.1.4

(510), (511) **34** papierosy, tytoń, wyroby tytoniowe, artykuły dla palących, zapalniczki, zapalki.

(111) **177681** (220) 2001 12 17 (210) 244348
 (151) 2006 06 02 (441) 2002 07 01
 (732) Feu Vert Polska Spółka z o.o., Warszawa, PL.
 (540)



Kolor znaku: ciemnozielony, biały, żółty, jasnozielony

(531) 26.4, 27.5, 29.1

(510), (511) **35** usługi w zakresie prowadzenia sklepu z artykułami motoryzacyjnymi (zamiennie części techniczne, kosmetyki samochodowe, środki do naprawy i konserwacji samochodów, akcesoria, wyposażenie zewnętrzne i wewnętrzne: dywaniki, wycieraczki, bagażniki samochodowe, prostowniki), akumulatory, narzędzia, poradniki samochodowe, opony, oleje, oświetlenie, alarmy, odtwarzacze, radia CB i inne wszelkiego rodzaju artykuły motoryzacyjne, **37** usługi w zakresie diagnostyki, naprawy i konserwacji samochodów, prowadzenie myjni.

(111) **177682** (220) 2002 08 06 (210) 253762
 (151) 2006 03 07 (441) 2003 02 10
 (732) „Lubar” S.C. Barbara Mężyk, Krzysztof Mężyk, Marcin Mężyk, Rybnik, PL.
 (540)



Kolor znaku: czarny, biały, czerwony

(531) 24.15, 26.4, 27.5, 29.1

(510), (511) **01** chemiczne dodatki do betonu, **06** metalowe elementy zbrojeniowe dla budownictwa, profile metalowe, **12** samochody i części samochodowe, **17** budowlane izolacje termiczne, izolacje przeciwwilgociowe, **19** mieszanki betonowe mokre, mieszanki betonowe półsuche i suche, betony termoizolacyjne, zaprawy murarskie, kostka brukowa, krawężniki, obrzeża, rury i kręgi betonowe, szam-

ba betonowe, płyty drogowe, słupy do stabilizacji gruntów, bariery ochronne drogowe, bariery prefabrykowane, fundamenty prefabrykowane słupów, betonowe elementy systemów odwadniających, elementy betonowe obudów górniczych, nadproża okienne i drzwiowe, płyty stropowe i belki stropowe, schody prefabrykowane, kształtki kominowe i wentylacyjne, pustaki cienne, bloczki fundamentowe, okładziny elewacyjne, betonowe elementy ozdobne, tralki, palisady, ławki prefabrykowane, kosze prefabrykowane, płyty, słupki geodezyjne, lampy i słupy prefabrykowane, kruszywa, **35** zgrupowanie na rzecz osób trzecich różnych towarów, pozwalające nabywcy je oglądać i kupować w sklepie lub hurtowni z artykułami spożywczymi, budowlanymi, elektrycznymi i sprzętu gospodarstwa domowego, pośrednictwo handlowe i usługi przedstawicielskie w dziedzinie materiałów i elementów budowlanych, **37** budownictwo, nadzór budowlany, prowadzenie robót wykończeniowych, **39** usługi transportowe.

(111) **177683** (220) 2003 03 17 (210) 262270
(151) 2006 07 07 (441) 2003 09 22
(732) Marzanna Kwapisz, Gdańsk, PL.
(540) rex polonia

(510), (511) **29** mięso, drób, ryby i owoce morza oraz wyroby i potrawy na ich bazie, warzywa i owoce przerobione na wszelkie sposoby oraz wyroby i potrawy na ich bazie, oleje i tłuszcze jadalne, margaryna, mieszanki tłuszczów jadalnych i innych składników, chrupki owocowe i ziemniaczane, grzyby konserwowane, jaja i wyroby na ich bazie, jogurty, konserwy, mleko i produkty mleczne, wyroby na bazie mleka, zupy, sery, żelatyna spożywcza, dziczyzna, pozostała żywność nie zawarta w innych klasach, **30** wyroby piekarnicze i cukiernicze, słodycze, lody, przyprawy, produkty zbożowe, mąka i produkty na bazie mąki, ciasta w proszku, czekolada i wyroby na bazie czekolady, kakao i wyroby na bazie kakao, przyprawy, drożdże, galaretki, herbata, kasza, sosy, majonez, makaron, miód i wyroby na bazie miodu, muesli, musztarda, chrzan, naleśniki, pierogi, knedle, kluski, ocet, pasztety, placki, płatki zbożowe, puddingi, pozostała żywność nie zawarta w innych klasach, **31** świeże plody rolne, ogrodnicze i sadownicze, owoce runa leśnego, grzyby świeże, rośliny, kwiaty, ślimaki, żaby, raki, ryby, **32** napoje bezalkoholowe, woda mineralna, piwo, syropy do napojów, **33** napoje alkoholowe, wino, wódka, likiery.

(111) **177684** (220) 2003 03 27 (210) 262840
(151) 2006 04 07 (441) 2003 10 06
(732) ANIXTER, Inc. (a Delaware Corporation), Skokie, US.
(540) CCTP

(510), (511) **09** przewody i kable oraz inne akcesoria do systemów nadzorujących, kable dopuszczone do stosowania w ścieżkach instalacji napowietrzających bez potrzeby izolacji, kable dopuszczone do stosowania w ścieżkach instalacji napowietrzających z izolacją, kable z wtyczkami (męskimi lub żeńskimi) lub terminalami na każdym z końców czasowo łączące obwody dwóch urządzeń, modułowe złączki do łączenia kabli komunikacyjnych oraz złączki elektrycznych, puszki wypustowe, stapiane złączki puszek wypustowych dla elektronicznych układów nadzorujących, prowadnice do montowania urządzeń, listwy zakończone wtyczkami służące do łączenia ze sobą zakończeń układów, jednostki kontroli zasilania oraz jednostki dystrybucyjne, bloki przyłączeniowe, elektryczne konektory, szafki sterujące do sprzętu elektrycznego, krótkie kable używane do zakończeń układów oraz karty odbiorników węzła używane do kontroli poboru mocy i transmisji informacji do i z systemów nadzorujących.

(111) **177685** (220) 2003 07 28 (210) 267898
(151) 2006 07 17 (441) 2004 02 09
(732) Wańczuk-Macioł Stanisława Małgorzata, Gdańsk, PL.
(540)

tessa

(531) 27.5.1
(510), (511) **16** przewodniki turystyczne, albumy, mapy samochodowe, mapy turystyczne, plany miast, wydawnictwa turystyczne.

(111) **177686** (220) 2003 09 22 (210) 270252
(151) 2006 08 18 (441) 2004 04 05
(732) CADBURY WEDEL Sp. z o.o., Warszawa, PL.
(540) BŁOGIE CHWILE RADOŚCI
(510), (511) **30** cukierki, wyroby czekoladowe, słodycze.

(111) **177687** (220) 2003 09 22 (210) 270253
(151) 2006 08 09 (441) 2004 04 05
(732) CADBURY WEDEL Sp. z o.o., Warszawa, PL.
(540) Powiedz P.S.em zamiast SMSem
(510), (511) **30** wafle, wyroby czekoladowe, słodycze.

(111) **177688** (220) 2003 09 25 (210) 270402
(151) 2006 08 18 (441) 2004 04 05
(732) HYUNDAI MOTOR COMPANY, Seoul, KR.
(540) TALUS

(510), (511) **12** samochody osobowe, samochody sportowe, ambulanse, autobusy, samochody ciężarowe, omnibusy, silniki do pojazdów lądowych, karoserie samochodowe, zderzaki do pojazdów, podwozia do pojazdów, koła do pojazdów oraz części i osprzęt, nie ujęte w innych klasach, do wszystkich w/w towarów.

(111) **177689** (220) 2003 10 13 (210) 271083
(151) 2006 08 17 (441) 2004 04 19
(732) Przedsiębiorstwo Usług Komunalnych Spółka Akcyjna, Kalisz, PL.
(540)



(531) 24.15.2, 27.5.1
(510), (511) **19** groby i grobowce, **20** trumny oraz urny pogrzebowe, **39** transport zwłok i odpadów komunalnych oraz ich wyładunek, **40** sortowanie odpadów i surowców wtórnych, **45** usługi pogrzebowe.

(111) **177690** (220) 2003 10 13 (210) 271147
(151) 2006 08 18 (441) 2004 04 19
(732) Elastogran GmbH, Lemförde, DE.
(540) ELASTOCORE

(510), (511) **01** nieprzetworzone tworzywa sztuczne w postaci płynu, granulatu, pasty i proszku.

(111) **177691** (220) 2003 10 14 (210) 271193
(151) 2006 08 17 (441) 2004 04 19
(732) CADBURY WEDEL Sp. z o.o., Warszawa, PL.
(540) KARMAZYNOWA
(510), (511) **30** czekolada, wyroby czekoladowe, słodycze.

(111) **177692** (220) 2003 10 20 (210) 271440
(151) 2006 08 29 (441) 2004 04 19
(732) „PARKIET MEDIA” Spółka Akcyjna, Warszawa, PL.
(540)

PARKIET
GAZETA CIEKAWA

Kolor znaku: czarny, czerwony, biały
(531) 3.1.14, 3.4.1, 3.4.4, 26.11.1, 27.5.1, 29.1.1
(510), (511) **16** wydawnictwa, gazety, poradniki.

(111) **177693** (220) 2003 10 27 (210) 271768
(151) 2006 08 10 (441) 2004 04 19
(732) AppsMall.com, L.L.C., Rochester, US.
(540) VACAVAL

(510), (511) **09** komputerowe aplikacje softwarowe, włączając oprogramowanie dla projektantów oprogramowania, stosowane w marketingu, sprzedaży i dystrybucji.

(111) **177694** (220) 2003 11 03 (210) 272145
(151) 2006 08 11 (441) 2004 04 19

(732) Przedsiębiorstwo Produkcyjno-Handlowe „BIOFLUID”
Wojciech Piasecki, Zbigniew Piasecki, Włodzimierz Bargiełowski
Spółka Jawna, Górki Małe, PL.

(540) CZADOWY

(510), (511) **05** zioła lecznicze i herbaty ziołowe lecznicze, **29** owoce suszone, galaretki, dżemy i kompoty, **31** owoce świeże i owoce cytrusowe, **32** napoje bezalkoholowe, soki i syropy, napoje w proszku.

(111) **177695** (220) 2003 11 03 (210) 272146
(151) 2006 08 11 (441) 2004 04 19

(732) Przedsiębiorstwo Produkcyjno-Handlowe „BIOFLUID”
Wojciech Piasecki, Zbigniew Piasecki, Włodzimierz Bargiełowski
Spółka Jawna, Górki Małe, PL.

(540) BIOFLUID

(510), (511) **05** zioła lecznicze i herbaty ziołowe lecznicze, **29** owoce suszone, galaretki, dżemy i kompoty, **30** herbaty zwykłe, **31** owoce świeże i owoce cytrusowe, **32** napoje bezalkoholowe, soki i syropy, napoje w proszku.

(111) **177696** (220) 2003 11 24 (210) 273022
(151) 2006 08 31 (441) 2004 04 19

(732) Diageo North America, Inc., Norwalk, US.

(540) VLADIMIR

(510), (511) **33** napoje alkoholowe, wina, wódki, drinki na bazie wódki, likiery.

(111) **177697** (220) 2003 11 25 (210) 273069
(151) 2006 08 25 (441) 2004 04 19

(732) Kraft Foods Schweiz Holding AG, Zurich, CH.

(540) TRIBLES

(510), (511) **30** wyroby czekoladowe.

(111) **177698** (220) 2003 11 28 (210) 273226
(151) 2006 08 17 (441) 2004 04 19

(732) Mars, Incorporated, McLean, US.

(540) STARBURST FROOTS

(510), (511) **30** czekolada do picia, niemedyczne słodczyce, guma do żucia, ciasteczka, ciastka, herbatniki, lód, lody, produkty lodowe, mrożone jogurty, mrożone słodczyce, schłodzone desery, pianki i musy, sorbety, chleb, ciasta, napoje, nadzienia, słodkie pasty do pieczenia, cukier, miód, czekolada.

(111) **177699** (220) 2003 11 28 (210) 273227
(151) 2006 08 09 (441) 2004 04 19

(732) Wyeth (a Delaware corporation), Madison, US.

(540) LIBREL

(510), (511) **05** preparaty farmaceutyczne włączając doustne środki antykoncepcyjne.

(111) **177700** (220) 2003 12 03 (210) 273405
(151) 2006 08 25 (441) 2004 04 19

(732) Unilever N.V., Rotterdam, NL.

(540) WŁĄCZ CARTE D'OR W BABSKI WIECZÓR

(510), (511) **30** kawa, herbata, kakao, cukier, ryż, tapioka, sago, kawa nienaturalna, mąka i produkty zbożowe, chleb, wyroby cukiernicze i słodczyce, lody, miód, melasa (syropy), drożdże, proszek do pieczenia, sól, musztarda, ocet, sosy (przyprawy), przyprawy, lód, **35** usługi reklamowe, usługi w zakresie kampanii promocyjnych, usługi marketingowe, **41** usługi edukacyjne i szkoleniowe, usługi rozrywkowe, usługi w zakresie działalności sportowej i kulturalnej.

(111) **177701** (220) 2003 12 03 (210) 273406
(151) 2006 08 25 (441) 2004 04 19

(732) Unilever N.V., Rotterdam, NL.

(540) BABSKI WIECZÓR

(510), (511) **30** kawa, herbata, kakao, cukier, ryż, tapioka, sago, kawa nienaturalna, mąka i produkty zbożowe, chleb, wyroby cukiernicze i słodczyce, lody, miód, melasa (syropy), drożdże, proszek do pieczenia, sól, musztarda, ocet, sosy (przyprawy), przyprawy, lód, **35** usługi reklamowe, usługi w zakresie kampanii promocyjnych, usługi marketingowe, **41** usługi edukacyjne i szkoleniowe, usługi rozrywkowe, usługi w zakresie działalności sportowej i kulturalnej.

(111) **177702** (220) 2003 12 03 (210) 273407
(151) 2006 08 25 (441) 2004 04 19

(732) Unilever N.V., Rotterdam, NL.

(540) PRAWDZIWE KUSZENIE

(510), (511) **30** kawa, herbata, kakao, cukier, ryż, tapioka, sago, kawa nienaturalna, mąka i produkty zbożowe, chleb, wyroby cukiernicze i słodczyce, lody, miód, melasa (syropy), drożdże, proszek do pieczenia, sól, musztarda, ocet, sosy (przyprawy), przyprawy, lód, **35** usługi reklamowe, usługi w zakresie kampanii promocyjnych, usługi marketingowe, **41** usługi edukacyjne i szkoleniowe, usługi rozrywkowe, usługi w zakresie działalności sportowej i kulturalnej.

(111) **177703** (220) 2003 12 03 (210) 273408
(151) 2006 08 25 (441) 2004 04 19

(732) Unilever N.V., Rotterdam, NL.

(540) SŁOŃCE JEST WE MNIE

(510), (511) **30** kawa, herbata, kakao, cukier, ryż, tapioka, sago, kawa nienaturalna, mąka i produkty zbożowe, chleb, wyroby cukiernicze i słodczyce, lody, miód, melasa (syropy), drożdże, proszek do pieczenia, sól, musztarda, ocet, sosy (przyprawy), przyprawy, lód, **35** usługi reklamowe, usługi w zakresie kampanii promocyjnych, usługi marketingowe, **41** usługi edukacyjne i szkoleniowe, usługi rozrywkowe, usługi w zakresie działalności sportowej i kulturalnej.

(111) **177704** (220) 2003 12 03 (210) 273409
(151) 2006 08 25 (441) 2004 04 19

(732) Unilever N.V., Rotterdam, NL.

(540) PRZEŁAM LODY

(510), (511) **30** kawa, herbata, kakao, cukier, ryż, tapioka, sago, kawa nienaturalna, mąka i produkty zbożowe, chleb, wyroby cukiernicze i słodczyce, lody, miód, melasa (syropy), drożdże, proszek do pieczenia, sól, musztarda, ocet, sosy (przyprawy), przyprawy, lód, **35** usługi reklamowe, usługi w zakresie kampanii promocyjnych, usługi marketingowe, **41** usługi edukacyjne i szkoleniowe, usługi rozrywkowe, usługi w zakresie działalności sportowej i kulturalnej.

(111) **177705** (220) 2003 12 03 (210) 273410
(151) 2006 08 25 (441) 2004 04 19

(732) Unilever N.V., Rotterdam, NL.

(540) LATO STAN UMYSŁU

(510), (511) **30** kawa, herbata, kakao, cukier, ryż, tapioka, sago, kawa nienaturalna, mąka i produkty zbożowe, chleb, wyroby cukiernicze i słodczyce, lody, miód, melasa (syropy), drożdże, proszek do pieczenia, sól, musztarda, ocet, sosy (przyprawy), przyprawy, lód, **35** usługi reklamowe, usługi w zakresie kampanii promocyjnych, usługi marketingowe, **41** usługi edukacyjne i szkoleniowe, usługi rozrywkowe, usługi w zakresie działalności sportowej i kulturalnej.

(111) **177706** (220) 2003 12 03 (210) 273412
(151) 2006 08 25 (441) 2004 04 19

(732) Unilever N.V., Rotterdam, NL.

(540) SAMA RADOŚĆ

(510), (511) **30** kawa, herbata, kakao, cukier, ryż, tapioka, sago, kawa nienaturalna, mąka i produkty zbożowe, chleb, wyroby cukiernicze i słodczyce, lody, miód, melasa (syropy), drożdże, proszek do pieczenia, sól, musztarda, ocet, sosy (przyprawy), przyprawy, lód, **35** usługi reklamowe, usługi w zakresie kampanii promocyjnych, usługi marketingowe, **41** usługi edukacyjne i szkoleniowe, usługi rozrywkowe, usługi w zakresie działalności sportowej i kulturalnej.

(111) **177707** (220) 2003 12 05 (210) 273475
(151) 2006 08 07 (441) 2004 04 19

(732) CADBURY WEDEL Spółka z o.o., Warszawa, PL.

(540) NIEBIAŃSKIE MLECZKO

(510), (511) **30** czekolada, wyroby czekoladowe, wafelki, cukierki, słodycze.

(111) **177708** (220) 2003 12 11 (210) 273765
(151) 2006 08 28 (441) 2004 04 19
(732) Mattel, Inc., El Segundo, US.
(540) LITTLE PEOPLE

(510), (511) **16** papier, tektura oraz towary wykonane z tych materiałów nie zawarte w innych klasach, materiały drukowane, papierowe dekoracje na przyjęcia (party), materiały papierowe dostarczane szkołom, fotografie, albumy fotograficzne, naklejki i nalepki, albumy do naklejek (nalepek), materiały piśmienne, przyrządy do pisania, pióra oraz etui na ołówki, temperówki do ołówek, materiały przeznaczone dla artystów, pędzle malarskie, markery, kreda, zestawy dla artystów i rzemieślników, tatuaże, znaczki pocztowe, podkładki do stempli, nakładki na pulpity (biurka), zestawy (komplety) biurkowe, chusteczki higieniczne do twarzy, jednorazowe pieluchy.

(111) **177709** (220) 2003 12 17 (210) 274069
(151) 2006 08 11 (441) 2004 04 19
(732) Ashland Inc. (a Kentucky corporation), Covington, US.
(540) ENVIROPLUS

(510), (511) **01** chemikalia i mieszaniny chemiczne do uzdatniania wody przemysłowej i ścieków.

(111) **177710** (220) 2003 12 23 (210) 274378
(151) 2006 08 31 (441) 2004 04 19
(732) LUBELLA S.A., Lublin, PL.
(540)



Kolor znaku: niebieski, jasnoniebieski, żółty i odcienie, biały, granatowy, czerwony, pomarańczowy, brązowy, złocisto-brązowy
(531) 5.7.1, 7.1.13, 9.1.10, 19.1.3, 19.1.11, 25.1.15, 27.5.1, 29.1.13
(510), (511) **30** wyroby zbożowe, potrawy z mąki, wyroby piekarnicze, paluszki.

(111) **177711** (220) 2003 12 23 (210) 274379
(151) 2006 08 31 (441) 2004 04 19
(732) LUBELLA S.A., Lublin, PL.
(540)



Kolor znaku: niebieski, jasnoniebieski, żółty, biały, granatowy, czerwony
(531) 7.1.13, 9.1.10, 11.3.1, 25.1.15, 27.5.1, 29.1.13
(510), (511) **30** wyroby zbożowe, potrawy z mąki, wyroby piekarnicze, paluszki.

(111) **177712** (220) 2003 12 23 (210) 274380
(151) 2006 08 31 (441) 2004 04 19
(732) LUBELLA S.A., Lublin, PL.
(540)



Kolor znaku: niebieski, jasnoniebieski, żółty, biały, granatowy, czerwony, zielony i odcienie, brązowo-żółty
(531) 5.9.6, 7.1.13, 9.1.10, 25.1.15, 27.5.1, 29.1.13
(510), (511) **30** wyroby zbożowe, potrawy z mąki, wyroby piekarnicze, paluszki.

(111) **177713** (220) 2003 12 23 (210) 274381
(151) 2006 08 31 (441) 2004 04 19
(732) LUBELLA S.A., Lublin, PL.
(540)



Kolor znaku: niebieski i odcienie, żółty, biały, granatowy, czerwony, brązowy, szary
(531) 5.5.13, 5.7.1, 7.1.13, 9.1.10, 11.3.5, 19.1.3, 25.1.15, 27.5.1, 29.1.13
(510), (511) **30** wyroby zbożowe, potrawy z mąki, wyroby piekarnicze, paluszki.

(111) **177714** (220) 2003 12 23 (210) 274388
(151) 2006 08 31 (441) 2004 04 19
(732) The Procter & Gamble Company, Cincinnati, US.
(540) HERBAL ESSENCES FRUIT FUSIONS

(510), (511) **01** substancje i składniki chemiczne do preparatów do pielęgnacji włosów, **03** mydła, artykuły perfumeryjne, olejki eteryczne, kosmetyki, preparaty do pielęgnacji włosów, środki do czyszczenia zębów, preparaty do czyszczenia pielęgnacji, odżywiania i upiększania skóry, owłosionej skóry głowy i włosów, produkty do układania włosów, preparaty do nadawania odcieni, wybielania, farbowania i koloryzowania włosów.

(111) **177715** (220) 2003 12 23 (210) 274407
(151) 2006 08 31 (441) 2004 04 19
(732) Genentech, Inc., South San Francisco, US.
(540)

Nutropin Aq

Kolor znaku: czarny, niebieski
(531) 1.15.24, 27.5.1, 29.1.12
(510), (511) **05** preparaty farmaceutyczne, hormon wzrostu.

(111) **177716** (220) 2004 01 12 (210) 274864
 (151) 2006 08 04 (441) 2004 04 19
 (732) Mars, Incorporated, McLean, US.
 (540) DENTA RASK
 (510), (511) **31** produkty, ziarna i nasiona rolnicze, ogrodnicze i leśne zawarte w kl. 31, żywe zwierzęta, ptaki i ryby, pokarmy dla zwierząt, ptaków i ryb oraz preparaty zawarte w kl. 31 stosowane jako dodatki do tych pokarmów, słód, skorupa mątwy, jadalne kości, patyki i produkty do żucia dla zwierząt domowych, ściółka dla zwierząt, mleko dla kotów, świeże owoce i świeże warzywa oraz ich preparaty stosowane jako dodatki do karmy.

(111) **177717** (220) 2004 01 14 (210) 274940
 (151) 2006 08 16 (441) 2004 04 19
 (732) CADBURY WEDEL Spółka z o.o., Warszawa, PL.
 (540) Z GŁĘBI SERCA
 (510), (511) **30** czekolada, wyroby czekoladowe, wafelki, cukierki, słodycze.

(111) **177718** (220) 2004 01 14 (210) 274941
 (151) 2006 08 16 (441) 2004 04 19
 (732) CADBURY WEDEL Spółka z o.o., Warszawa, PL.
 (540) Z GŁĘBI CZEKOLADOWEGO SERCA
 (510), (511) **30** czekolada, wyroby czekoladowe, wafelki, cukierki, słodycze.

(111) **177719** (220) 2004 01 14 (210) 274943
 (151) 2006 08 16 (441) 2004 04 19
 (732) CADBURY WEDEL Spółka z o.o., Warszawa, PL.
 (540) WEDEL OD SERCA
 (510), (511) **30** czekolada, wyroby czekoladowe, wafelki, cukierki, słodycze.

(111) **177720** (220) 2004 01 14 (210) 274944
 (151) 2006 08 16 (441) 2004 04 19
 (732) CADBURY WEDEL Spółka z o.o., Warszawa, PL.
 (540) PROSTO Z SERCA
 (510), (511) **30** czekolada, wyroby czekoladowe, wafelki, cukierki, słodycze.

(111) **177721** (220) 2004 01 14 (210) 274945
 (151) 2006 08 16 (441) 2004 04 19
 (732) CADBURY WEDEL Spółka z o.o., Warszawa, PL.
 (540) WEDEL SERCE DLA CIEBIE
 (510), (511) **30** czekolada, wyroby czekoladowe, wafelki, cukierki, słodycze.

(111) **177722** (220) 2004 01 14 (210) 274947
 (151) 2006 08 16 (441) 2004 04 19
 (732) CADBURY WEDEL Spółka z o.o., Warszawa, PL.
 (540) Z MIŁOŚCI DO CZEKOLADY
 (510), (511) **30** czekolada, wyroby czekoladowe, wafelki, cukierki, słodycze.

(111) **177723** (220) 2004 01 14 (210) 274966
 (151) 2006 08 16 (441) 2004 04 19
 (732) Abitec Corporation, Columbus, US.
 (540) CAPTEX
 (510), (511) **01** estry do produktów farmaceutycznych, estry stosowane w produkcji produktów farmaceutycznych, estry stosowane w produkcji preparatów weterynaryjnych, estry kwasów tłuszczowych stosowane w preparatach farmaceutycznych, żaden z wyżej wymienionych towarów nie jest preparatem do polewania i preparatem przeciwprzylepnym stosowanym w powlekanii słodyczy i tabletek, **05** substancje do produktów farmaceutycznych i weterynaryjnych, oleje do produktów farmaceutycznych, medycznych i weterynaryjnych, estry będące produktami farmaceutycznymi, estry do produktów farmaceutycznych, estry stosowane jako preparaty weterynaryjne, estry kwasów tłuszczowych mające zastosowanie jako preparaty farmaceutyczne, estry spożywcze do celów farmaceutycz-

nych, żaden z wyżej wymienionych towarów nie jest preparatem do polewania i preparatem przeciwprzylepnym stosowanym w powlekanii słodyczy i tabletek.

(111) **177724** (220) 2004 01 19 (210) 275171
 (151) 2006 08 30 (441) 2004 05 04
 (732) Poznańskie Zakłady Zielarskie „HERBAPOL” Spółka Akcyjna, Poznań, PL.
 (540) phloderm
 (510), (511) **05** produkty farmaceutyczne.

(111) **177725** (220) 2004 02 05 (210) 275939
 (151) 2006 08 28 (441) 2004 05 17
 (732) „GOOD FOOD” Spółka z o.o., Skórczewo k/Poznań, PL.
 (540)



Kolor znaku: czarny, biały, pomarańczowy
 (531) 25.5.1, 26.1.1, 26.1.2, 26.13.1, 27.5.1, 29.1.13
 (510), (511) **30** wyroby piekarnicze, ciastkarskie, produkty zbożowe, słodycze.

(111) **177726** (220) 2004 02 06 (210) 275949
 (151) 2006 08 28 (441) 2004 05 17
 (732) ZAS Przedsiębiorstwo Obrotu Towarami Importowanymi - Z.I.A. Suchańscy Spółka Jawna, Warszawa, PL.
 (540)

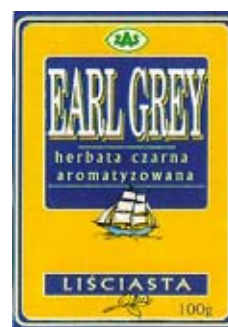

Kolor znaku: granatowy, biały, żółty, zielony, jasnoniebieski, jasnożółty, niebieski
 (531) 5.3.11, 18.3.2, 25.1.1, 26.1.2, 26.4.2, 26.11.2, 27.5.1, 29.1.12
 (510), (511) **30** herbata, herbaty czarne, herbaty aromatyzowane.

(111) **177727** (220) 2004 02 06 (210) 275950
 (151) 2006 08 28 (441) 2004 05 17
 (732) ZAS Przedsiębiorstwo Obrotu Towarami Importowanymi - Z.I.A. Suchańscy Spółka Jawna, Warszawa, PL.
 (540)

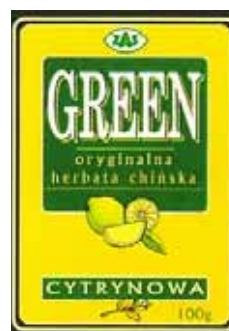

Kolor znaku: ciemnozielony, biały, żółty, zielony, czarny, jasnożółty, seledynowy, jasnopomarańczowy
 (531) 5.3.11, 5.11.12, 25.1.1, 26.1.2, 26.4.1, 26.4.2, 26.11.2, 27.5.1,

29.1.12
(510), (511) **30** herbata, herbaty aromatyzowane, herbaty zielone, herbaty owocowe.

(111) **177728** (220) 2004 02 09 (210) 276092
(151) 2006 08 29 (441) 2004 05 17
(732) „FRoSTA” Spółka z o.o., Bydgoszcz, PL.
(540)



Kolor znaku: biały, czerwony, czarny

(531) 27.5.1, 29.1.1, 29.1.6
(510), (511) **29** artykuły spożywcze pochodzenia zwierzęcego, mięso, ryby, filety rybne, drób, dziczyzna, wszystkie wymienione towary mrożone, również w postaci przyrządzonej i/lub w postaci mieszanek, warzywa i owoce, **30** cukierki, herbatniki, chipsy, lody, makarony, muesli, płatki kukurydziane, płatki owsiane, płatki zbożowe, wyroby cukiernicze.

(111) **177729** (220) 2004 02 09 (210) 276093
(151) 2006 08 29 (441) 2004 05 17
(732) „FRoSTA” Spółka z o.o., Bydgoszcz, PL.
(540)

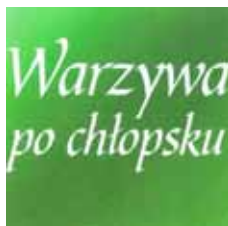

Kolor znaku: biały, zielony i odcienie

(531) 27.5.1, 29.1.3, 29.1.6
(510), (511) **29** artykuły spożywcze: warzywa i owoce konserwowane, puszkowane, suszone, gotowane, warzywne sałatki, wszystkie wymienione towary mrożone, również w postaci przyrządzonej i/lub w postaci mieszanek.

(111) **177730** (220) 2004 02 09 (210) 276094
(151) 2006 08 29 (441) 2004 05 17
(732) „FRoSTA” Spółka z o.o., Bydgoszcz, PL.
(540)



Kolor znaku: jasnozielony, ciemnozielony

(531) 27.5.1, 29.1.3
(510), (511) **29** artykuły spożywcze: warzywa i owoce konserwowane, puszkowane, suszone, gotowane, warzywne sałatki, wszystkie wymienione towary mrożone, również w postaci przyrządzonej i/lub w postaci mieszanek.

(111) **177731** (220) 2001 11 12 (210) 242744
(151) 2006 08 28 (441) 2002 05 20

(732) LEMTECH KONSULTING Spółka z o.o., Kraków, PL.
(540)



Kolor znaku: niebieski, czerwony

(531) 27.5, 29.1
(510), (511) **35** wypożyczanie urządzeń i wyposażenia biura zawartych w tej klasie, **36** doradztwo w sprawach finansowych w dziedzinie zarządzania infrastrukturą i ochroną środowiska, **41** usługi w zakresie publikowania książek, tłumaczenia, **42** doradztwo w zakresie infrastruktury i ochrony środowiska, projektowanie i planowanie urbanistyczne, wypożyczanie urządzeń i wyposażenia biura takich jak: komputery, projektory, urządzenia do multimedialnej prezentacji wykładów, konferencji, warsztatów szkoleniowych.

(111) **177732** (220) 2002 06 05 (210) 251205
(151) 2006 08 01 (441) 2002 12 16
(732) Janusz Rybnik, Warszawa, PL.
(540)



(531) 24.17, 27.5
(510), (511) **36** notowania giełdowe, **41** obsługa gier w systemie on-line z sieci informatycznej, **42** administrowanie stronami komputerowymi, analizy systemów komputerowych, **45** doradztwo w sprawach bezpieczeństwa.

(111) **177733** (220) 2002 06 27 (210) 252118
(151) 2006 08 19 (441) 2002 12 30
(732) BIO-ACTIVE DYSTRYBUCJA Sp. z o.o., Warszawa, PL.
(540) GUARANDA
(510), (511) **30** herbata.

(111) **177734** (220) 2003 02 17 (210) 261102
(151) 2006 08 24 (441) 2003 08 25
(732) PHARMA CF Sp. z o.o., Niepołomice, PL.
(540) DERMAFRESH
(510), (511) **03** preparaty do demakijażu, balsamy, lotiony, toniki, kremy, mleczka, dezodoranty, wody po goleniu, wody toaletowe, żele do kąpieli, mydła w płynie.

(111) **177735** (220) 2003 04 14 (210) 263494
(151) 2006 08 24 (441) 2003 10 20
(732) „BIO-ACTIVE DYSTRYBUCJA” Spółka z ograniczoną odpowiedzialnością, Warszawa, PL.
(540) SIBAYAK
(510), (511) **30** herbata.

(111) **177736** (220) 2003 04 14 (210) 263497
(151) 2006 08 24 (441) 2003 10 20
(732) „BIO-ACTIVE DYSTRYBUCJA” Spółka z ograniczoną odpowiedzialnością, Warszawa, PL.
(540) VIAGREEN
(510), (511) **30** herbata.

(111) **177737** (220) 2003 04 28 (210) 264143
(151) 2006 08 21 (441) 2003 11 03
(732) Warner Bros. Entertainment Inc., Burbank, US.
(540) DEMENTOR
(510), (511) **16** papier, tektura i wyroby z tych materiałów, nie ujęte w innych klasach oraz materiały drukowane, włączając książki z bohaterami z filmów animowanych, przygodowych, komediowych

i/lub dramatycznych, komiksy, książeczki dla dzieci, czasopisma z postaciami z filmów animowanych, przygodowych, komediowych i/lub dramatycznych, książeczki do kolorowania, książki dla dzieci rozwijające ich sprawność manualną i umysłową, materiały intrologatorskie, materiały piśmienne, papier do pisania, koperty, notatniki, terminarze, kartki do notowania, karty okolicznościowe, karty do kolekcjonowania i wymieniania się, litografie, długopisy, ołówki, piórniki, gumki do ścierania, kredki świecowe, markery, ołówki kolorowe, zestawy do malowania, kreda i tablice szkolne, kalkomanie, kalkomanie do przyklejania pod wpływem ciepła, plakaty, fotografie, okładki na książki, zakładki, kalendarze, papier od owijania prezentów, drobne przedmioty na przyjęcia oraz papierowe dekoracje na przyjęcia, włączając serwetki papierowe, okrągłe papierowe serwetki pod ciasteczka lub kanapki, papierowe maty pod naczynia, krepina, kapelusze papierowe, zaproszenia, papierowe obrusy, papierowe dekoracje do ciast, drukowane szablony do haftowania lub aplikacji na tkaninach, drukowane szablony na kostiumy, pidżamy, bluzy i t-shirty, kleje do materiałów piśmiennych lub do celów domowych, materiały przeznaczone dla artystów, pędzle malarskie, maszyny do pisania i sprzęt biurowy (z wyjątkiem mebli), materiały szkoleniowe i instruktażowe (z wyjątkiem aparatów), materiały z tworzyw sztucznych do pakowania (nie ujęte w innych klasach), czcionki drukarskie, matryce, **25** odzież, obuwie i nakrycia głowy dla mężczyzn, kobiet i dzieci, włączając koszule, t-shirty, bluzy, stroje do joggingu, spodnie, ubrania jeansowe, szorty, krótkie bluzeczki, odzież przeciwdeszczowa, śliski z tkanin, spódnice, bluzki, sukienki, szelki, swetry, kurtki i marynarki, okrycia, płaszcze przeciwdeszczowe, odzież na śnieg, krawaty, szlafroki, kapelusze, czapki, daszki przeciwsłoneczne, paski, szaliki, bielizna nocna, pidżamy, bielizna damska, bielizna, stroje kąpielowe, kostiumy składające się z ubrania i maski, **28** zabawki oraz artykuły sportowe i gimnastyczne, włączając gry i przedmioty do zabawy, takie jak figurki typu action i akcesoria do nich, zabawki pluszowe, balony, zabawki kąpielowe, zabawki do jeżdżenia, akcesoria sprzedawane w komplecie z kartami do gry, zabawki pojazdy, lalki, dyski latające, ręczne urządzenia do gier elektronicznych, gry planszowe, gry karciane, gry zręcznościowe, gry towarzyskie, gry komputerowe typu zgadywanki słowne, gry polegające na trafianiu do celu, wolnostojące urządzenia do gier z wyjściem na wideo, układanki i puzzle, maski papierowe, deskorolki, łyżwy, zabawki do polewania wodą, piłki, włączając piłki do zabawy, piłki futbolowe, piłki baseballowe, piłki do koszykówki, rękawice do baseballa, akcesoria pływające do celów rekreacyjnych, tratwy pływające do celów rekreacyjnych, deski surfingowe, deski do pływania do celów rekreacyjnych, płetwy do pływania, pistolety na wodę, naczynia zabawki do pieczenia i do gotowania, skarbonki, dekoracje bożonarodzeniowe.

(111) **177738** (220) 2003 04 30 (210) 264274

(151) 2006 08 21 (441) 2003 11 03

(732) Lockheed Martin Corporation, Bethesda, US.

(540) WE NEVER FORGET WHO WE'Á RE WORKING FOR

(510), (511) **09** urządzenia rozpoznawcze i kontrolne do zastosowań militarnych, obronnych i do zadań mających na celu wyegzekwowanie prawa na lądzie, w powietrzu i na wodzie, włączając czujniki telemetryczne, radary, sprzęt komputerowy, oprogramowanie komputerowe do rozpoznawania, kontroli, wyszukiwania celu i sterowania strzelaniem z broni, komputerowe urządzenia peryferyjne, aparaty stosowane do sterowania strzelaniem, czujniki celu; oprogramowanie do sprawdzania integracji danych generowanych w symulatorach misji bojowych lub symulatorach walki, sprzęt i oprogramowanie sensoryczne celu, włączając czujniki obrazujące światło widzialne i podczerwień, termiczne czujniki obrazujące, radary, czujniki i lasery stosowane do mierzenia odległości i identyfikacji bojowej oraz oznaczania celu; stabilizatory platform z uzbrojeniem, sprzęt elektroniczny do zestrzajania czujników i przyrządów celowniczych, wszystkie w/w stosowane w wykrywaniu, klasyfikacji, rozpoznawaniu i identyfikacji celu, oraz części zamienne do nich; radary do sterowania odpalaniem pocisków raketowych, urządzenia elektroniczne stosowane w operacjach militarnych, obronnych i zadaniach mających na celu wyegzekwowanie prawa na lądzie, na wodzie i w powietrzu służące do sterowania raketowych pocisków kierowanych oraz wyrzutniami raketowych pocisków kierowanych, włączając czujniki, detektory, procesory, nadajniki, anteny i projektory wyświetlające oraz ekrany wyświetlające do sterowania odpalaniem pocisków raketowych, sterowania wyrzutniami, wyszukiwania,

klasyfikacji i określania priorytetów celu, urządzenia elektroniczne do kontroli i kierowania lotem pocisków raketowych, włączając urządzenia wyszukujące, czujniki, detektory, procesory i nadajniki do kontroli i kierowania lotem pocisków raketowych, do sterowania detonacją i działaniem pocisków raketowych, sprzęt komputerowy i oprogramowanie komputerowe stosowane w raketowych pociskach kierowanych i wyrzutniach pocisków raketowych; urządzenia elektroniczne do kontroli, kierowania, nawigacji i łączności okrętów wojennych i łodzi podwodnych, włączając sprzęt nawigacyjny, radia i sprzęt łącznościowy, transpondery, czujniki, projektory wyświetlające oraz ekrany wyświetlające do kierowania i kontroli okrętów wojennych; sensory; czujniki promieniowania, biologiczne i chemiczne oraz systemy filtracyjne promieniowania, biologiczne i chemiczne; czujniki ciśnienia i przetworniki; elektroniczny sprzęt dla lotnictwa, włączając wysokościomierze, sprzęt nawigacyjny, radia kontroli lotniczej; oprogramowanie urządzeń elektronicznych stosowanych w lotnictwie; oprogramowanie multimedialne zapisane na mediach magnetycznych stosowane w pojazdach wojskowych, okrętach wojennych, uzbrojeniu i do badań przestrzeni kosmicznej; oprogramowanie komputerowe do symulacji lotów, ćwiczeń wojskowych oraz symulacji ćwiczeń w przestrzeni kosmicznej; systemy kontroli ruchu jednostek morskich oraz kontroli ruchu lotniczego, włączając radary, urządzenia wyświetlające, stacje robocze dla kontrolerów, sprzęt komputerowy i oprogramowanie komputerowe dla wieży kontrolnych, aparaty łącznościowe i oprogramowanie do kontroli ruchu jednostek morskich oraz do celów militarnych jak również kontroli ruchu samolotów cywilnych i prywatnych; systemy telewizyjne, zabezpieczone i niezabezpieczone systemy radiowe i systemy łączności cyfrowej oraz systemy łącznościowe i systemy komutacji danych mające zastosowanie do celów i operacji militarnych, obronnych oraz zadań mających na celu wyegzekwowanie prawa; systemy przetwarzania informacji o pogodzie dla marynarki i dla lotnictwa, włączając radary, sprzęt komputerowy i oprogramowanie komputerowe, urządzenia wyświetlające i stacje robocze dla przetwarzania danych pogodowych oraz do prognozowania pogody; systemy utrwalająco-obrazujące dokumentację, włączając sprzęt komputerowy, oprogramowanie komputerowe oraz komputerowe urządzenia peryferyjne do przetwarzania informacji tekstowych i numerycznych, oprogramowanie komputerowe do celów gospodarczych; sprzęt i oprogramowanie dla telekomunikacji; kalkulatory; futerały do przenoszenia komputerów; futerały do komputerów kieszonek, programy do gier komputerowych i do gier wideo, oprogramowanie komputerowe do symulacji lotów, podkładki pod myszy komputerowe, interakcyjne gry wideo i gry w rzeczywistości wirtualnej składające się ze sprzętu komputerowego i oprogramowania komputerowego; wskaźniki elektryczne lub laserowe; programy wygaszające do telefonów komórkowych, fotografie w formie cyfrowej przedstawiające samoloty bojowe oraz sprzęt militarny i obronny zapisane na mediach magnetycznych, ściągane publikacje w formie elektronicznej z dziedziny sprzętu lotniczego oraz elektronicznego sprzętu dla lotnictwa, obrony kraju i bezpieczeństwa narodowego, zapisane na mediach magnetycznych publikacje w formie elektronicznej dotyczące sprzętu latającego i elektronicznego sprzętu dla lotnictwa, obrony kraju i bezpieczeństwa narodowego, maszyny liczące, kompasy, magnesy, interakcyjne gry wideo oraz programy treningowe militarne i lotnicze w rzeczywistości wirtualnej składające się ze sprzętu i oprogramowania komputerowego, multimedialne oprogramowanie komputerowe zapisane na magnetycznych nośnikach danych dotyczące zagadnień związanych z naborem i wynajmowania zasobów ludzkich; światła błyskowe - sygnały świetlne, **12** pojazdy kosmiczne, samoloty odrzutowe, samoloty bojowe, lotnicze pojazdy treningowe, satelity i części konstrukcyjne pojazdów kosmicznych oraz sprzętu latającego; zbiorniki paliwa raketowego będące integralną częścią pojazdów kosmicznych oraz pojazdy do wystrzeliwania satelitów kosmicznych; helikoptery; sterowce i małe sterowce nieszyperne; statki handlowe i wojenne, włączając niszczyciele, okręty wspierające oraz tankowce; pojazdy terenowe, **25** odzież i akcesoria odzieżowe, włączając pidżamy, t-shirty, bluzy, spodnie, szorty, topy, okrycia, kurtki wiatrówki, kurtki parki, czapki, kapelusze, szaliki, kombinezony lotnicze, kurtki i marynarki, pasy, pasy na pieniądze, pulowery, kombinezony, rękawice, **28** zabawki i przedmioty do zabawy, włączając balony, skarbonki z tworzywa sztucznego, podkładki pod piłki golfowe, kije golfowe, figurki typu action; modele pojazdów kosmicznych, modele samolotów, modele wojskowych pojazdów terenowych, modele pocisków raketowych; jojo, karty do gry, piłki do ścisła-

nia, **37** konserwacja, przystosowywanie do potrzeb klienta, modyfikacja i unowocześnianie sprzęt latającego i satelitów, **39** kontrola ruchu naziemnego i ruchu lotniczego; kontrola ruchu kolejowego; kontrola ruchu Morskiego, **42** prace badawczo-rozwojowe nowych produktów, projektowanie i testowanie nowego produktu w celach rozwojowych, wszystkie w/w odnoszące się do systemów i pojazdów militarnych, kosmicznych i lotniczych, systemów elektronicznych, integracji systemów informacyjnych i systemów; ulepszenia systemów energetycznych, technologii materiałowej i ulepszenia środowiska; konsultacje techniczne i inżynierskie w zakresie obrony militarnej, elektroniki lotniczej i lotnictwa, rozwijanie oprogramowania komputerowego dla osób trzecich, usługi w zakresie pomocy technicznej, włączając wykrywanie i usuwanie usterek sprzętu komputerowego oraz problemów z programowaniem komputerowym.

(111) **177739** (220) 2003 04 30 (210) 264281
 (151) 2006 08 21 (441) 2003 11 03
 (732) NANDO'S INTERNATIONAL HOLDINGS LIMITED, Ta'xbiex, MT.
 (540)



(531) 2.9.1, 3.7.3
 (510), (511) **29** mięso, ryby, drób i dziczyzna, ekstrakty mięsne, konserwowane, suszone i gotowane owoce i warzywa, sałatki, włączając sałatki jarzynowe, galaretki, dżemy, jaja, mleko, produkty mleczne i inne produkty nabiałowe, jadalne oleje i tłuszcze, konserwy, pikle, nadzienia z mięsa, ryb, drobiu i warzyw do hamburgerów, pasztecików, placków i hot dogów, **30** kawa, herbata, kakao, cukier, ryż, tapioka, sago, kawa nienaturalna, mąka i preparaty zbożowe, chleb, ciasta i słodycze, lód, miód, melasa, drożdże, proszek do pieczenia, sól, musztarda, ocet, sosy, (przyprawy), dresingi do sałatek, **43** usługi kateringowe, usługi restauracyjne, usługi hotelarskie, usługi w zakresie barów szybkiej obsługi typu fast-foodów, usługi restauracji samoobsługowych, wynajmowanie sal konferencyjnych, usługi domów opieki dla osób w podeszłym wieku, usługi żłobków, usługi kateringowe i pensjonaty dla zwierząt, wynajmowanie krzeseł, stołów, bielizny stołowej i zastawy stołowej.

(111) **177740** (220) 2003 05 13 (210) 264685
 (151) 2006 08 24 (441) 2003 11 17
 (732) PARTNER AGD RTV Spółka z o.o., Warszawa, PL.
 (540)



(531) 26.11.2, 26.11.12, 27.5.1
 (510), (511) **03** proszki do prania i do zmywania, płyny do prania i do zmywania, szampony do prania dywanów, **07** kralajnice do pieczywa, urządzenia do prania dywanów, froterki do parkietów elektryczne, kosiarki ogrodowe, malaksery, blendery, miksery, młynki domowe do kawy elektryczne, zmywarki do naczyń, odkurzacze, podgrzewacze wody jako części maszyn, pralki, roboty kuchenne elektryczne, maszyny do siekania mięsa, szczotki elektryczne, **09** sprzęt biurowy, drukarki komputerowe, dyskiety, dyktafony, ekrany projekcyjne, fotokopiarki, aparatura do przetwarzania informacji, kasy rejestrujące, czytniki kodów kreskowych, komputery, maszyny liczące i księgujące, aparaty do nauczania, odbiorniki radiowe i telewizyjne, notesy

elektryczne, programy komputerowe, projektory multimedialne, magnetofony, radiomagnetofony, gramofony, odtwarzacze CD, odtwarzacze DVD, zestawy kina domowego, kasety, płyty CD i DVD, głośniki, wzmacniacze, walkmany, discmany, słuchawki, aparaty do projekcji przeźroczyste, telefony, telefaxy, żelazka elektryczne, kamery filmowe, aparaty fotograficzne, **11** bojlerzy, bidety, czajniki elektryczne, ekspresy elektryczne do kawy przelewowe i ciśnieniowe, grzejniki, płyty grzejne gazowe i elektryczne, filtry powietrza do klimatyzacji pomieszczeń, filtry do wody pitnej, frytkownice elektryczne, kabiny natryskowe, kominki domowe, kucharki gazowe i elektryczne, piekarniki gazowe i elektryczne, lampy oświetleniowe, lodówki, nawilżacze powietrza, opiekacze do pieczywa, piece kąpielowe, podgrzewacze wody jako aparatura, rożen, sedesy, suszarki do włosów elektryczne, lokówki do włosów elektryczne, lokówko-suszarki do włosów elektryczne, trymery, depilatory elektryczne, szybkowary elektryczne, tostery, umywalki, wanny łazienkowe, wentylatory, chłodziarki, chłodziarko-zamrażarki, zamrażarki, zlewozmywaki, **21** grille elektryczne, **35** usługi w zakresie badania rynku, w zakresie badania opinii publicznej, analizy kosztów, doradztwo w zakresie organizowania i prowadzenia działalności gospodarczej, organizowanie targów i wystaw w celach handlowych lub reklamowych, promocja sprzedaży.

(111) **177741** (220) 2003 05 13 (210) 264686
 (151) 2006 08 24 (441) 2003 11 17
 (732) PARTNER AGD RTV Spółka z o.o., Warszawa, PL.
 (540)



Kolor znaku: niebieski, biały, czerwony, żółty
 (531) 26.2.7, 27.5.1, 29.1.1, 29.1.2, 29.1.4, 29.1.6
 (510), (511) **03** proszki do prania i do zmywania, płyny do prania i do zmywania, szampony do prania dywanów, **07** kralajnice do pieczywa, urządzenia do prania dywanów, froterki do parkietów elektryczne, kosiarki ogrodowe, malaksery, blendery, miksery, młynki domowe do kawy elektryczne, zmywarki do naczyń, odkurzacze, podgrzewacze wody jako części maszyn, pralki, roboty kuchenne elektryczne, maszyny do siekania mięsa, szczotki elektryczne, **09** sprzęt biurowy, drukarki komputerowe, dyskiety, dyktafony, ekrany projekcyjne, fotokopiarki, aparatura do przetwarzania informacji, kasy rejestrujące, czytniki kodów kreskowych, komputery, maszyny liczące i księgujące, aparaty do nauczania, odbiorniki radiowe i telewizyjne, notesy elektroniczne, programy komputerowe, projektory multimedialne, magnetofony, radiomagnetofony, gramofony, odtwarzacze CD, odtwarzacze DVD, zestawy kina domowego, kasety, płyty CD i DVD, głośniki, wzmacniacze, walkmany, discmany, słuchawki, aparaty do projekcji przeźroczyste, telefony, telefaxy, żelazka elektryczne, kamery filmowe, aparaty fotograficzne, **11** bojlerzy, bidety, czajniki elektryczne, ekspresy elektryczne do kawy przelewowe i ciśnieniowe, grzejniki, płyty grzejne gazowe i elektryczne, filtry powietrza do klimatyzacji pomieszczeń, filtry do wody pitnej, frytkownice elektryczne, kabiny natryskowe, kominki domowe, kucharki gazowe i elektryczne, piekarniki gazowe i elektryczne, lampy oświetleniowe, lodówki, nawilżacze powietrza, opiekacze do pieczywa, piece kąpielowe, podgrzewacze wody jako aparatura, rożen, sedesy, suszarki do włosów elektryczne, lokówki do włosów elektryczne, lokówko-suszarki do włosów elektryczne, trymery, depilatory elektryczne, szybkowary elektryczne, tostery, umywalki, wanny łazienkowe, wentylatory, chłodziarki, chłodziarko-zamrażarki, zamrażarki, zlewozmywaki, **21** grille elektryczne, **35** usługi w zakresie badania rynku, w zakresie badania opinii publicznej, analizy kosztów, doradztwo w zakresie organizowania i prowadzenia działalności gospodarczej, organizowanie targów i wystaw w celach handlowych lub reklamowych, promocja sprzedaży.

(111) **177742** (220) 2003 05 27 (210) 265419
 (151) 2006 07 24 (441) 2003 12 01
 (732) Mars, Inc., McLean, US.
 (540)



(531) 2.3.4
 (510), (511) **29** mięso, ryby, drób i dziczyzna, owoce morza, owoce i warzywa konserwowane, suszone, gotowane lub przetworzone, preparaty z wszystkich w/w produktów, produkty mleczne, musy, pianki, schłodzone desery, napoje mleczne, smakowe napoje mleczne, napoje z produktów mlecznych, zupy, słodkie i pikantne pasty do pieczywa przygotowane z w/w produktów lub w większości z produktów zawartych w kl. 29, sałatki, napoje, nadzienia przygotowane z w/w produktów lub w większości z produktów zawartych w kl. 29, przekąski przygotowane z w/w produktów lub w większości z produktów zawartych w kl. 29, gotowe dania i części składowe dań, substancje proteinowe, żywność z produktów zawartych w kl. 29, **30** ryż, makarony, produkty zbożowe śniadaniowe i preparaty zbożowe, herbata, kawa, kakao, czekolada do picia, esencje kawowe, ekstrakty kawowe, mieszanki kawy i cykorii, cykorii i mieszanki cykorii, wszystkie w/w mające zastosowanie jako namiastki kawy, niemedyczne słodczyce, ciasteczka, ciastka, herbatniki, lód, lody, produkty lodowe, mrożony jogurt, mrożone słodczyce, schłodzone desery, pianki i musy, sorbety, chleb, ciasta, napoje, nadzienia przygotowane z w/w produktów lub w większości z produktów zawartych w kl. 30, słodkie i pikantne pasty do pieczywa przygotowane z w/w produktów lub w większości z produktów zawartych w kl. 30, przekąski przygotowane z w/w produktów lub w większości z produktów zawartych w kl. 30, gotowe dania i części składowe dań, czekolada, pizza, spody do pizzy, sosy i dodatki do pizzy, sosy do makaronów i do ryżu, dresingi do sałatek, majonezy, sosy, dipy, żywność z produktów zawartych w kl. 30.

(111) **177743** (220) 2003 06 23 (210) 266512
 (151) 2006 08 31 (441) 2003 12 29
 (732) Firma Produkcyjno-Handlowa KANWIL Sp. z o.o., Dębica, PL.
 (540) KANWIL
 (510), (511) **29** mięso, produkty mięsne z dziczyzny i królików, przetworzone owoce i warzywa.

(111) **177744** (220) 2003 06 23 (210) 266524
 (151) 2006 08 31 (441) 2003 12 29
 (732) Firma Produkcyjno-Handlowa KANWIL Sp. z o.o., Dębica, PL.
 (540)



Kolor znaku: zielony, biały
 (531) 3.4.13, 3.5.20, 26.1.2, 27.5.1, 29.1.3

(510), (511) **29** mięso, produkty mięsne z dziczyzny i królików, przetworzone owoce i warzywa.

(111) **177745** (220) 2003 06 30 (210) 266762
 (151) 2006 08 09 (441) 2004 01 12
 (732) „REHA-PLUS EDUKACJA” Aleksander Lizak, Kraków, PL.
 (540)



Kolor znaku: zielono-niebieski, biały, pomarańczowy

(531) 24.17.5, 27.5.1, 29.1.12
 (510), (511) **10** łóżka specjalnie skonstruowane dla celów leczniczych, meble specjalne dla celów medycznych, przyrządy do fizykoterapii, przyrządy do ćwiczeń gimnastyki leczniczej, przyrządy do przemieszczania inwalidów, materace położnicze, **12** wózki inwalidzkie, pojazdy zdalnie sterowane (inne niż zabawki), **35** doradztwo w zakresie organizowania i prowadzenia działalności gospodarczej, rozpowszechnianie ogłoszeń reklamowych, reklama za pośrednictwem sieci komputerowej, **36** doradztwo w sprawach finansowych, pośrednictwo ubezpieczeniowe, wynajmowanie pomieszczeń biurowych, **39** transport samochodowy, transport pasażerski - w tym transport osób niepełnosprawnych, **41** edukacja, organizowanie i obsługa konferencji, organizowanie i obsługa kongresów, organizowanie i obsługa sympozjów, organizowanie i obsługa zjazdów, publikowanie książek, publikowanie tekstów [innych niż teksty reklamowe], **42** administrowanie stronami komputerowymi [sieciowymi], doradztwo w sprawach sprzętu komputerowego, projektowanie oprogramowania komputerowego, tworzenie i utrzymywanie stron internetowych dla osób trzecich, **43** domy opieki dla osób w podeszłym wieku, wynajmowanie mieszkań na pobyt czasowy, wynajmowanie sal na posiedzenia, **44** aromaterapia, chiropraktyka, domy dla rekonwalescentów, domy starców, fizjoterapia, kliniki medyczne, kliniki prywatne (lecznice), kliniki rehabilitacji, masaż, rehabilitacja funkcjonalna, terapia manualna.

(111) **177746** (220) 2003 07 04 (210) 267011
 (151) 2006 08 11 (441) 2004 01 12
 (732) BIO-ACTIVE DYSTRYBUCJA Spółka z o.o., Warszawa, PL.
 (540) ZIOŁA MNICHA
 (510), (511) **05** herbata ziołowa do celów medycznych, herbata lecznicza, **30** preparaty ziołowe, herbata.

(111) **177747** (220) 2003 07 04 (210) 267013
 (151) 2006 08 10 (441) 2004 01 12
 (732) BIO-ACTIVE DYSTRYBUCJA Spółka z o.o., Warszawa, PL.
 (540) BIOAKTYWNA LINIA
 (510), (511) **16** czasopisma, prospekty, wydawnictwa okolicznościowe, kalendarze, katalogi.

(111) **177748** (220) 2003 07 11 (210) 267310
 (151) 2006 08 31 (441) 2004 01 12
 (732) AGORA S.A., Warszawa, PL.
 (540)



(531) 26.1.6, 27.5.1
 (510), (511) **16** gazety, czasopisma, magazyny, komiksy, albumy, książki, podręczniki, biuletyny, mapy i atlasy, druki, afisze (plakaty), **35** usługi reklamowe, ogłoszenia prasowe, reklamy telewizyjne i radiowe, reklamy on-line w sieci komputerowej, internetowej

i korespondencyjne, rozpowszechnianie materiałów reklamowych, agencje reklamowe, badania opinii, badanie rynku, sondaże opinii, marketing, usługi w zakresie public relations, aukcje publiczne, komercyjne agencje informacyjne, organizowanie wystaw i targów w celach handlowych lub reklamowych, tworzenie komputerowych baz danych, zarządzanie, sortowanie, kompilacja informacji i udostępnianie komputerowych baz danych, zgrupowanie na rzecz osób trzecich różnych towarów, za pośrednictwem systemu telezakupów, pozwalające nabywcy wygodnie je oglądać i kupować, przy wykorzystaniu środków telekomunikacji, zgrupowanie na rzecz osób trzecich różnych towarów pozwalające nabywcy wygodnie oglądać i kupować te towary na stronie internetowej dotyczącej sprzedaży różnorodnych artykułów, zgrupowanie na rzecz osób trzecich ofert różnych usług pozwalające potencjalnemu odbiorcy wygodnie zapoznawać się z tą ofertą oraz „kupować” te usługi na stronie internetowej dotyczącej oferty różnorodnych usług, **38** agencje informacyjne i agencje prasowe, rozpowszechnianie programów (audycji) radiowych i telewizyjnych, telewizja kablowa, usługi telefonii stacjonarnej i telegrafii, udostępnianie połączeń telekomunikacyjnych z globalną siecią komputerową, umożliwianie dostępu do globalnej sieci komputerowej dla użytkowników (ISP), przesyłanie informacji tekstowej i obrazowej przy pomocy komputerów, poczta elektroniczna, **41** publikacja gazet, czasopism oraz magazynów on-line, usługi agencji fotograficznych, polegające na wykonywaniu zdjęć, reportaże fotograficzne, publikowanie książek oraz książek elektronicznych, publikowanie tekstów innych niż reklamowe, organizowanie i realizacja spektakli, widowisk oraz imprez rozrywkowych, organizowanie wystaw kulturalnych i edukacyjnych, organizowanie konkursów edukacyjnych lub rozrywkowych.

(111) **177749** (220) 2003 07 11 (210) 267311
 (151) 2006 08 31 (441) 2004 01 12
 (732) AGORA S.A., Warszawa, PL.
 (540)

poradnik
 DOMOWY

(531) 27.5.17
 (510), (511) **16** gazety, czasopisma, magazyny, albumy, książki, biuletyny, mapy i atlasy, druki, afisze (plakaty), programy imprez, **35** usługi reklamowe w zakresie reklamy prasowej, radiowej, telewizyjnej i internetowej oraz z zastosowaniem plakatów i ulotek, reklama za pośrednictwem sieci komputerowej, prowadzenie kampanii reklamowych, tworzenie i dystrybucja materiałów promocyjno - reklamowych, usługi w zakresie badania rynku oraz promocji towarów i usług, usługi w zakresie agencji informacyjno - handlowych, wynajem czasu reklamowego we wszystkich środkach przekazu, organizowanie i obsługa wystaw, giełd i targów handlowych i reklamowych, organizowanie konkursów reklamowych, **41** organizowanie konkursów edukacyjnych, publikowanie tekstów, innych niż teksty reklamowe, publikacja elektroniczna on-line gazet, czasopism, biuletynów i książek, organizowanie i realizacja spektakli, widowisk oraz imprez rozrywkowych, wydawanie nagrań dźwiękowych, produkcja i rozpowszechnianie filmów i nagrań wideo, organizowanie i realizacja spektakli, widowisk oraz imprez rozrywkowych, organizowanie wystaw kulturalnych i edukacyjnych.

(111) **177750** (220) 2003 07 21 (210) 267629
 (151) 2006 09 04 (441) 2004 01 26
 (732) DUROBEX Grzegorz Maciorowski, Grajewo, PL.
 (540)

DUROBEX

Kolor znaku: biały, niebieski

(531) 24.15.1, 26.11.3, 27.5.1, 29.1.4
 (510), (511) **37** usługi ogólnobudowlane w zakresie posadzek przemysłowych.

(111) **177751** (220) 2003 07 25 (210) 267821
 (151) 2006 08 31 (441) 2004 01 26
 (732) „G DATA Software” Spółka z ograniczoną odpowiedzialnością, Szczecinek, PL.
 (540)

FotoOffice

(531) 27.5.1
 (510), (511) **09** komputery, sprzęt komputerowy, komputerowe stacje robocze, mikrokomputery, serwery, komputerowe oprogramowanie układowe, komputerowe zastawy układów mikroprocesorowych, komputerowe płyty główne i komputerowe płyty rozszerzenia, komputerowe płyty grafiki, sprzęt tworzący sieć komputerową, adaptory do sieci komputerowych, węzły komutacyjne, urządzenia trasujące i gniazda do sieci komputerowych, komputerowe urządzenia peryferyjne i urządzenia elektroniczne stosowane z komputerami, klawiatury komputerowe, manipulatory kulkowe, myszy komputerowe, komputerowe urządzenia wejściowe, monitory, urządzenia wizyjne, wizyjne płytki drukowane, wizyjne produkty systemowe, aparaty i sprzęt do zapisywania, przetwarzania, odbierania, reprodukcji, transmisji, modyfikacji, upakowania, rozpakowania, łączenia i/lub udoskonalania dźwięku, obrazów, grafiki i danych, algorytmy do upakowania i rozpakowania danych, programy komputerowe do zarządzania siecią komputerową, komputerowe programy użytkowe, oprogramowanie komputerowych systemów operacyjnych, programy komputerowe do zapisywania, przetwarzania, odbioru, reprodukcji, transmisji, modyfikacji, upakowania, rozpakowania, przesyłania, łączenia i/lub ulepszenia dźwięku, wideo, obrazów, grafiki i danych, programy komputerowe do projektowania stron internetowych, programy komputerowe umożliwiające dostęp i korzystanie z Internetu, podręczniki użytkownika sprzedawane jako całość z w/w towarami, **16** druki i publikacje, podręczniki i instrukcje, opisy i instrukcje do programów komputerowych, książki, podręczniki z zakresu sprzętu i programów komputerowych, **35** usługi w zakresie promocji i reklamy, usługi polegające na rejestrowaniu, sporządzaniu odpisów, składzie, kompilacji i/lub systematyzacji pisemnych informacji oraz rejestrowaniu lub kompilacji danych matematycznych i/lub statystycznych w komputerowych bazach danych, zarządzanie zbiorami informatycznymi, **37** usługi: montaż, serwis i naprawa komputerów i sprzętu komputerowego oraz sprzętu biurowego, instalacja urządzeń i programów komputerowych, sieci komputerowych i serwerów oraz sprzętu biurowego, **41** usługi edukacyjne, dydaktyczne i szkoleniowe, organizowanie i prowadzenie seminariów, sympozjów, konferencji i wystaw dotyczących systemów informatycznych i informatycznych, usługi w zakresie publikacji i publikacji elektronicznych - wszystkie wymienione wyżej usługi dotyczą księgowości, opodatkowania, audytu, finansów, biznesu, zarządzania i administrowania biurami oraz technologii informacji, **42** usługi konsultingowe, doradcze, projektowe, przedstawianie ocen, planowanie odnośnie oprogramowania komputerowego, oprogramowania systemowego, urządzeń komputerowych i komputerów, usługi konsultingowe i doradcze odnośnie prowadzenia oceny, wyboru i zastosowania oprogramowania komputerowego, oprogramowania systemowego, urządzeń komputerowych i komputerów oraz systemów przetwarzania danych, wynajem oraz licencjonowanie użytkownika oprogramowania komputerowego, oprogramowania systemowego oraz urządzeń komputerowych i komputerów, dostarczanie informacji (usługi nie ujęte w innych klasach) w trybie on-line z komputerowych baz danych za pośrednictwem stron Internetu odnośnie spraw technicznych, biznesu, zarządzania oraz technologii informacji, projektowe usługi studyjne.

(111) **177752** (220) 2003 07 28 (210) 267960
 (151) 2006 09 04 (441) 2004 02 09
 (732) ALTADIS POLSKA Spółka Akcyjna, Radom, PL.
 (540) SPIKE CHRONO

(510), (511) **05** papierosy beztytoniowe do celów leczniczych, **16** papier, karton i wyroby z tych materiałów nie ujęte w innych klasach, druki, broszury, czasopisma, **34** tytoń, wyroby tytoniowe, akcesoria dla palaczy, **35** reklama, dystrybucja artykułów i wyposażenia rekla-

mowego (druków, broszurek, prospektów, próbek i tym podobnych), **38** usługi telekomunikacyjne, usługi w zakresie teletransmisji przez Internet, usługi w zakresie transmisji i komunikacji danych przez sieci w tym Internet, **42** licencjonowanie własności intelektualnej.

(111) **177753** (220) 2003 08 01 (210) 268131
 (151) 2006 08 31 (441) 2004 02 09
 (732) P.P.H.U. „DARIA” Daria D. Jankowicz, Łódź, PL.
 (540)



Kolor znaku: jasnobrązowy, jasnoniebieski

(531) 27.5.1, 29.1.13

(510), (511) **39** wynajmowanie koni, **41** usługi związane z organizacją wypoczynku, obozów sportowych, zjazdów, seminariów, kongresów, usługi rozrywkowe, nauczanie jazdy konnej, użytkowanie obiektów sportowych, **43** domy wypoczynkowe, usługi hotelarskie, gastronomiczne, kawiarnie, restauracje, **44** hodowla koni, usługi rehabilitacyjne, fizykoterapia, hipoterapia.

(111) **177754** (220) 2003 08 05 (210) 268241
 (151) 2006 08 31 (441) 2004 02 09
 (732) GlaxoSmithKline Biologicals S.A., Rixensart, BE.
 (540) POLIORIX
 (510), (511) **05** preparaty i substancje farmaceutyczne dla ludzi, szczepionki.

(111) **177755** (220) 2003 08 06 (210) 268267
 (151) 2006 08 31 (441) 2004 02 09
 (732) Wojskowy Instytut Techniki Inżynieryjnej im. profesora Józefa Kosackiego, Wrocław, PL.
 (540)



Kolor znaku: srebrny

(531) 27.5.1, 29.1.6

(510), (511) **42** analizy chemiczne, badania chemiczne, badania techniczne, ekspertyzy inżynieryjne, usługi w zakresie projektowania konstrukcji.

(111) **177756** (220) 2003 08 06 (210) 268268
 (151) 2006 08 31 (441) 2004 02 09
 (732) Wojskowy Instytut Techniki Inżynieryjnej im. profesora Józefa Kosackiego, Wrocław, PL.
 (540)



Kolor znaku: złoty

(531) 27.5.1, 29.1.2

(510), (511) **42** analizy chemiczne, badania chemiczne, badania techniczne, ekspertyzy inżynieryjne, usługi w zakresie projektowania konstrukcji.

(111) **177757** (220) 2003 08 08 (210) 268353
 (151) 2006 09 05 (441) 2004 02 09
 (732) EKO-TANK Spółka z o.o., Osie, PL.

(540)



Kolor znaku: srebrny, zielony, pomarańczowy

(531) 26.3.1, 26.4.3, 26.11.1, 27.5.5, 29.1.1, 29.1.3

(510), (511) **16** masa włóknista, tektura, papiery oraz wyroby z papieru i tektury, **19** kamień, żwir, piasek, glina, **29** mięsa i produkty mięsne zawarte w tej klasie, **31** warzywa, specjalne rośliny ogrodnicze i produkty szkółkarskie zawarte w tej klasie, **35** usługi prowadzenia sprzedaży hurtowej i detalicznej paliw: stałych, ciekłych, gazowych oraz produktów pochodnych, usługi prowadzenia sprzedaży hurtowej: płodów rolnych i żywych zwierząt, żywności, napojów i wyrobów tytoniowych, półproduktów i odpadów pochodzenia nierolniczego oraz złomu, usługi prowadzenia sprzedaży detalicznej w nie wyspecjalizowanych i specjalizowanych sklepach z przewagą żywności, napojów, wyrobów tytoniowych, alkoholowych i towarów akcyzowych, usługi prowadzenia sprzedaży detalicznej wyrobów farmaceutycznych, medycznych, kosmetyków i artykułów toaletowych, reklamowanie działalności gospodarczej w tym poprzez rozpowszechnianie materiałów reklamowych, **36** obsługa nieruchomości, **37** usługi wykonywania robót ogólnobudowlanych ze wznoszeniem budynków, sprzętanie i czyszczenie obiektów, **40** przetwórstwo oraz konserwowanie mięsa i produktów mięsnych, przetwarzanie produktów rafinacji ropy naftowej, **43** hotele i restauracje, wypożyczanie artykułów i przyrządów użytku osobistego oraz domowego zawartych w tej klasie.

(111) **177758** (220) 2003 08 14 (210) 268666
 (151) 2006 08 07 (441) 2004 02 23
 (732) NET RESOLVE Andrzej Korasiak, Warszawa, PL.
 (540)



(531) 1.5.2, 27.5.1

(510), (511) **42** tworzenie i utrzymywanie stron internetowych dla osób trzecich, analizy i projektowanie systemów komputerowych, projektowanie, powielanie, instalacja, aktualizacja i konserwacja oprogramowania komputerowego, doradztwo w sprawach sprzętu komputerowego.

(111) **177759** (220) 2003 08 28 (210) 269162
 (151) 2006 08 01 (441) 2004 03 08
 (732) Zakład Produkcyjno-Handlowo-Usługowy OGRODNIK Zbigniew i Leszek Skrzypczyk Spółka Jawna, Dębnie, PL.

(540)



Kolor znaku: biały, pomarańczowy, czerwony, zielony, niebieski, brązowy

(531) 2.1.11, 5.9.24, 27.5.1, 29.1.15

(510), (511) **29** owoce i warzywa suszone, susze warzywne, mieszanki suszonych warzyw, koncentrat pomidorowy, buliony, **30** przyprawy i mieszanki przyprawowe, przyprawy smakowe i zapachowe do artykułów spożywczych, zup, ryb, mięs i potraw kulinarnych, dodatki smakowe do potraw, przyprawy do zup i potraw w płynie, koncentraty spożywcze, sól, sole przyprawowe, preparaty aromatyczne, esencje spożywcze.

(111) **177760** (220) 2003 08 29 (210) 269222
 (151) 2006 08 09 (441) 2004 03 08
 (732) AC&C HSH Group Andrzej Czyż, Marcin Streszewski, Jacek Faliszewski, Jacek Franczyk, Jerzy Bałamut, Gracjan Maciej Polak, Tomasz Sebastian Drajęk, Piotr Maurer, Warszawa, PL.
 (540)

PuzzleFlow

(531) 27.5.1
 (510), (511) **09** programy komputerowe.

(111) **177761** (220) 2002 12 20 (210) 259101
 (151) 2006 06 26 (441) 2003 06 30
 (732) POLKOMTEL S.A., Warszawa, PL.
 (540) jutro zaczyna się dziś

(510), (511) **09** aparaty, przewody i słuchawki telefoniczne, automaty sprzedające i mechanizmy do urządzeń uruchamianych przez wrzucenie monety lub żetonu, kasy rejestrujące, komputery i sprzęt przetwarzający dane, magnetyczne nośniki danych, maszyny liczące, płyty (dyski) z nagraniami, urządzenia do gaszenia ognia, urządzenia do nagrywania, transmisji, reprodukcji danych, dźwięku lub obrazu, urządzenia i przyrządy naukowe, żeglarskie, geodezyjne, elektryczne, kinematograficzne, optyczne, wagowe, pomiarowe, sygnalizacyjne, kontrolne, do ratowania życia, do celów dydaktycznych, **35** usługi polegające na rejestrowaniu, sporządzaniu odpisów, składzie, kompilacji, transmisji, transkrypcji, systematyzacji pisemnych informacji (komunikatów) oraz rejestrowaniu a także wykorzystaniu lub kompilacji danych matematycznych lub statystycznych oraz zarządzaniu zbiorami informatycznymi, usługi w zakresie reklamy i działalności informacyjnej, badania rynku, organizacji wystaw lub targów handlowych i reklamowych, pośrednictwa w zawieraniu umów kupna-sprzedaży poprzez telefon i Internet, usługi w zakresie telefonicznego udzielania informacji o produktach, usługach i wydarzeniach, usługi telekomunikacyjne on-line polegające na umożliwieniu zlecenia usług, świadczenia usług, zawierania umów, umów pośrednictwa, umów kupna-sprzedaży, wykonywania umów, elektroniczny serwis informacji typu on-line polegający na tworzeniu, prowadzeniu baz danych i udostępnianiu informacji z możliwością elektronicznego przyjmowania i przekazywania wiadomości, zgrupowanie na rzecz osób trzecich towarów, apaszki jedwabne, antystresery, baloniki, bandanki, banery, bezrękawniki, bloczki post-it, bluzy, bombki, breloczki, chorągiewki, clipboardy, czapki, daszki, długopisy, elektroniczne urządzenia do tłumaczeń językowych, elektroniczne urządzenia ze słownikiem, etui skórzane na długopisy, etui skórzane na wizytówki, fido-dido, flagi, galanteria odzieżowa damska i męska, galanteria skórzana, galanteria papierowa, joja, kalendarze, kalkulatory, kapelusze, karafki, konstrukcje dmuchane i balony, kosmetyczki, kosmetyki, koszulki polo, krawaty, krzeselka, kubki, kurtki, latawce, linijki, maskotki, materiały biurowe i szkolne, medale, pudełka, nalepki i nalepki, notesy, obrusy, odtwarzacze płyt kompaktowych i kaset, ołówki, opakowania na napoje, organizery, otwieracze do butelek, pałeczki chińskie, papiery pakowe, parasole, parasolki, parawany, para jedwabne, piłki, piórniki, plecaki, płotki, podkładki pod kubki, kieliszki i szklanki, podkładki pod mysz, pokrowce na telefony, pompony, portfele, postery, potykacze, radioodbiorniki, rękawiczki, ręczniki, sakwy rowerowe, sakwy podróżne, samochodowe osłony przeciwsłoneczne, siatki, skrobaczki do szyb, słodczyce, standy, stroje dla personelu, szale, szaliki, świece, tablice, teczki skórzane, terkotki, termosy, tłumacze polsko-angielskie, torby i torebki, torciki, trąbki, t-shirty, wizytowniki, wody perfumowane i perfumy, worki żeglarskie, wyroby ze szkła i porcelany, zabawki, zegary ściennie, zegarki, znaczki z logo pozwalające nabywcy wygodnie oglądać i kupować te towary w sklepie, w hurtowni, z katalogu różnych artykułów, na stronie internetowej, za pośrednictwem systemu telezakupów, wykorzystując

zamówienie korespondencyjne, używając środków telekomunikacji, **36** usługi w zakresie pośrednictwa w zawieraniu umów ubezpieczeniowych poprzez telefon i Internet, usługi telekomunikacyjne on line polegające na umożliwieniu zawierania umów ubezpieczeniowych, **38** usługi w zakresie rozpowszechniania systemów przekazywania dźwięku i obrazu w łączności radiofonicznej, telegraficznej, telefonicznej, telefonii komórkowej, telefaksowej, w systemie cyfrowym, usługi w zakresie łączności radiofonicznej, telegraficznej, telefonicznej, telefonii komórkowej i poprzez Internet, telefaksowej, ustalania taryf i opłat, obsługi satelitów i przekazów satelitarnych, organizowania systemów transmisyjnych, przesyłania dźwięku, obrazu i sms-ów, usługi w zakresie poczty elektronicznej, zleceń przywoławczych z zastosowaniem radia, telefonu lub innych środków komunikacji elektronicznej, usługi w zakresie prowadzenia stacji radiowych, telewizyjnych oraz transmitowania dźwięku i obrazu, usługi w zakresie zbierania i przekazywania aktualności informacyjnych z wykorzystaniem multimediów, urządzeń telekomunikacyjnych, usługi w zakresie wypożyczania telefonów, modemów i innych urządzeń telekomunikacyjnych, obsługa klientów przy wykorzystaniu sieci Internet umożliwiająca dostarczanie klientom informacji oraz otrzymywanie informacji od klientów, usługi telekomunikacyjne, **41** usługi w zakresie nauczania poprzez telefon, Internet, radio i telewizję.

(111) **177762** (220) 2002 12 16 (210) 258817
 (151) 2006 06 19 (441) 2003 06 30
 (732) Grupa Południe Spółka z o.o., Zabierzów, PL.
 (540) Chwilka
 (510), (511) **03** środki myjące, piorące, czyszczące, kosmetyki i produkty perfumeryjne.

(111) **177763** (220) 2002 12 02 (210) 258233
 (151) 2006 06 09 (441) 2003 06 16
 (732) Okręgowa Spółdzielnia Mleczarska w Piątnicy, Piątnica, PL.
 (540)



Kolor znaku: czerwony, niebieski, biały, zielony

(531) 1.15, 5.3, 27.5, 29.1

(510), (511) **05** mleko w proszku stosowane dla niemowląt, ferment mlekowy do celów farmaceutycznych, napoje dietetyczne do celów leczniczych na bazie mleka, pokarm dla niemowląt na bazie mleka, żywność dietetyczna do celów leczniczych na bazie mleka, **29** bita śmietana, desery mleczne, jogurt, kazeina, kefir, margaryna, masło, masłopodobne produkty, mleczne produkty, mleko, napoje lub kremy mleczne lub z przewagą mleka, sery, serki homogenizowane, serki odżywcze, serki smakowe, serwatka, śmietana, twarogi, twarożki, twarożki na bazie owoców, tofu, nektary owocowe na bazie mleka, **32** mleko migdałowe lub arachidowe stosowane jako napój, napoje serwatkowe, **41** nauczanie z zakresu mleczarstwa, poradnictwo zawodowe z zakresu mleczarstwa, **42** badania techniczne z zakresu mleczarstwa.

(111) **177764** (220) 2002 12 02 (210) 258234
 (151) 2006 06 09 (441) 2003 06 16
 (732) Okręgowa Spółdzielnia Mleczarska w Piątnicy, Piątnica, PL.
 (540)



Kolor znaku: biały, brązowy, czarny, zielony, żółty, czerwony, zielono-żółty

(531) 6.7, 6.19, 7.1, 29.1

(510), (511) **05** mleko w proszku stosowane dla niemowląt, ferment mlekowy do celów farmaceutycznych, napoje dietetyczne do celów leczniczych na bazie mleka, pokarm dla niemowląt na bazie mleka, żywność dietetyczna do celów leczniczych na bazie mleka, **29** bita śmietana, desery mleczne, jogurt, kazeina, kefir, margaryna, masło, masłopodobne produkty, mleczne produkty, mleko, napoje lub kremy mleczne lub z przewagą mleka, sery, serki homogenizowane, serki odżywcze, serki smakowe, serwatka, śmietana, twarogi, twarożki, twarożki na bazie owoców, tofu, nektary owocowe na bazie mleka, **32** mleko migdałowe lub arachidowe stosowane jako napój, napoje serwatkowe, **41** nauczanie z zakresu mleczarstwa, poradnictwo zawodowe z zakresu mleczarstwa, **42** badania techniczne z zakresu mleczarstwa.

(111) **177765** (220) 2002 12 02 (210) 258235
(151) 2006 06 09 (441) 2003 06 16
(732) Okręgowa Spółdzielnia Mleczarska w Piątnicy, Piątnica, PL.
(540) piątnica

(510), (511) **05** mleko w proszku stosowane dla niemowląt, ferment mlekowy do celów farmaceutycznych, napoje dietetyczne do celów leczniczych na bazie mleka, pokarm dla niemowląt na bazie mleka, żywność dietetyczna do celów leczniczych na bazie mleka, **29** bita śmietana, desery mleczne, jogurt, kazeina, kefir, margaryna, masło, masłopodobne produkty, mleczne produkty, mleko, napoje lub kremy mleczne lub z przewagą mleka, sery, serki homogenizowane, serki odżywcze, serki smakowe, serwatka, śmietana, twarogi, twarożki, twarożki na bazie owoców, tofu, nektary owocowe na bazie mleka, **32** mleko migdałowe lub arachidowe stosowane jako napój, napoje serwatkowe, **41** nauczanie z zakresu mleczarstwa, poradnictwo zawodowe z zakresu mleczarstwa, **42** badania techniczne z zakresu mleczarstwa.

(111) **177766** (220) 2002 09 06 (210) 254793
(151) 2006 06 22 (441) 2003 03 10
(732) CRITERIUM S.A., Ivry-sur-Seine, FR.
(540) CRITERIUM

(510), (511) **35** usługi reklamowe i marketingowe, organizowanie wystaw handlowych i reklamowych, **37** usługi w zakresie adaptacji i wyposażania pomieszczeń, budowa stoisk wystawowych i targowych, **38** usługi w zakresie łączności przez terminale komputerowe, ogłoszeń elektronicznych, zleceń przywoławczych (radio, telefon i inne środki łączności elektronicznej), emisji radiowej, łączności telefonicznej i nadawania programów telewizyjnych, **40** usługi drukarskie i introligatorskie, **42** usługi projektowe w zakresie grafiki, wzornictwa przemysłowego, architektury wnętrz i wystawiennictwa, usługi w zakresie zarządzania prawami autorskimi do fotografii, projektowanie opakowań.

(111) **177767** (220) 2002 09 09 (210) 254848
(151) 2006 06 19 (441) 2003 03 10
(732) „WILBO” Spółka Akcyjna, Władysławowo, PL.
(540) neptun

(510), (511) **29** ryby i owoce morza, wyroby na bazie ryb i owoców morza, potrawy na bazie ryb i owoców morza, mięso, wyroby i potrawy na bazie mięsa, konserwy rybne, konserwy mięsne, warzywno-owocowe oraz z mieszanek tych składników, owoce i warzywa suszone, mrożone lub przerobione na inne sposoby, wyroby i potrawy na bazie grzybów, oleje i tłuszcze jadalne, białko spożywcze, bita śmietana, wyroby i potrawy na bazie jaj, kazeina do celów spożywczych, klej rybi do celów spożywczych, wyroby na bazie orzechów, mączka rybna do celów spożywczych, mleko, wyroby i potrawy na bazie mleka, sery, wyroby i potrawy na bazie serów, jogurty, wyroby i potrawy na bazie jogurtów, proteiny spożywcze, ślimaki jadalne przetworzone, żabie udka, wodorosty do celów spożywczych, zioła ogrodowe konserwowane, składniki do sporządzania zup, żelatyna do celów spożywczych, kawior, wyroby i potrawy na bazie składników zawartych w tej klasie, **30** wyroby piekarnicze, cukiernicze i ciastkarskie, budynie, przyprawy, ozdoby choinkowe jadalne, ozdoby jadalne do ciast, ciasta w proszku, słodczyce, czekolada, wyroby i napoje na bazie czekolady, drożdże, glukoza do celów spożywczych, cukier, herbata, wyroby i napoje na bazie herbaty, mąka, wyroby i potrawy na bazie mąki, produkty zbożowe, wyroby i potrawy na bazie zbóż, kakao, wyroby i napoje na bazie kakao, kanapki, kawa, wyroby i napoje na

bazie kawy, substytuty kawy, sosy do potraw, sosy do deserów, sól kuchenna, panierka do smażenia, kleiki spożywcze, kukurydza prażona, płatki kukurydziane, prażynki kukurydziane, majonez, makaron, wyroby i potrawy na bazie makaronu, marynaty do żywności, miód, muesli, musztarda, ocet, ryż oraz wyroby i potrawy na bazie ryżu, paszteciki, produkty żywnościowe ze skrobi, sushi, **31** pokarm dla zwierząt, warzywa i owoce świeże, ryby i owoce morza żywe, ikra rybna, mączka rybna (pasza), kwiaty i rośliny, ziarna, ślimaki i żaby żywe, wodorosty spożywcze, **32** piwo, syropy do sporządzania napojów, **35** usługi w zakresie sprzedaży hurtowej i detalicznej towarów objętych wykazem.

(111) **177768** (220) 2002 10 16 (210) 256342
(151) 2006 06 27 (441) 2003 04 22
(732) BAKOMA S.A., Warszawa, PL.
(540) PERFECTO CLASSICO

(510), (511) **29** produkty i napoje mleczne, lub z przewagą mleka, masła smakowe, kremy na bazie masła, śmietana, bita śmietana, jogurty, jogurty mrożone, kefir, sery, twarogi, serwatka, desery mleczne lub na bazie mleka, desery owocowe, **30** produkty z mąki, popcorn, chipsy, krakersy, wyroby cukiernicze, słodczyce, lody, sorbety, biszkopty, ciasta, ciastka, herbatniki, czekolada, napoje na bazie czekolady, na bazie kakao, na bazie kawy, napoje z mlekiem kakaowe lub czekoladowe, lub kawowe, galaretki owocowe zawarte w tej klasie, jogurt mrożony jako lody spożywcze, kleik spożywczy na bazie mleka, lody w proszku, puddingi i budynie, esencje i ekstrakty kawowe, mrożone słodczyce, schłodzone desery, pianki, musy.

(111) **177769** (220) 2002 11 07 (210) 257183
(151) 2006 06 06 (441) 2003 05 19
(732) Rek Weronika, Turza Śląska, PL.
(540)



Kolor znaku: czerwony, zielony, żółty
(531) 5.5, 26.1, 26.4, 27.5, 29.1

(510), (511) **04** przemysłowe oleje i tłuszcze, paliwa, związki pochłaniające, zwilżające, wiążące pyły, środki oświetlające, **20** lustra, ramy do obrazów, **31** produkty rolnicze, ogrodnicze, leśne, ziarna, żywe zwierzęta.

(111) **177770** (220) 2002 11 26 (210) 258010
(151) 2006 06 22 (441) 2003 06 02
(732) „Browary GRUDZIĄDZ „Spółka z o.o., Grudziądz, PL.
(540) kunter

(510), (511) **32** wody mineralne, stołowe i gazowane, napoje bezalkoholowe, napoje owocowe i warzywno-owocowe i warzywno-owocowe, syropy, lemoniady.

(111) **177771** (220) 2001 03 09 (210) 232648
(151) 2006 06 23
(732) POLKOMTEL S.A., Warszawa, PL.
(540) quiz Plus

(510), (511) **09** aparaty, przewody i słuchawki telefoniczne, automaty sprzedające i mechanizmy do urządzeń uruchamianych przez wrzucenie monety lub żetonu, kasy rejestrujące, komputery i sprzęt przetwarzający dane, magnetyczne nośniki danych, maszyny liczące, płyty (dyski) z nagraniami, urządzenia do gaszenia ognia, urządzenia do nagrywania, transmisji, reprodukcji danych, dźwięku lub obrazu, urządzenia i przyrządy: naukowe, żeglarskie, geodezyjne, elektryczne, fotograficzne, kinematograficzne, optyczne, wagowe, pomiarowe, sygnalizacyjne, kontrolne, do ratowania życia, do celów dydaktycznych, elektroniczne słowniki polsko-angielskie, **35** usługi polegające na: rejestrowaniu, sporządzaniu odpisów, składzie, kompilacji, transmisji, transkrypcji, systematyzacji pisemnych informacji (komunikatów) oraz rejestrowaniu a także wykorzystaniu lub kom-

pilacji danych matematycznych lub statystycznych oraz zarządzaniu zbiorami informatycznymi, usługi w zakresie: reklamy, badania rynku, telefonicznego udzielania informacji o produktach, usługach i wydarzeniach, organizacji wystaw lub targów handlowych i reklamowych, pośrednictwa w zawieraniu umów kupna-sprzedaży poprzez telefon i Internet a także usługi telekomunikacyjne on-line polegające na umożliwieniu: zlecenia usług, świadczenia usług, zawierania umów, umów pośrednictwa, wykonywania umów, zgrupowanie na rzecz osób trzecich następujących towarów: apaszki jedwabne, antystresery, baloniki, bandanki, banery, bezrękawniki, bloczki post-it, bluzy, bombki, breloczki, chorągiewki, clipboardy, czapki, daszki, długopisy, elektroniczne urządzenia do tłumaczenia językowych, elektroniczne urządzenia ze słownikiem, etui skórzane na długopisy, etui skórzane na wizytówki, fido-dido, flagi, galanteria odzieżowa damska i męska, galanteria skórzana, galanteria papierowa, joja, kalendarze, kalkulatory, kapelusze, karafki, konstrukcje dmuchane i balony, kosmetyczki, kosmetyki, koszulki polo, krawaty, krzeselka, kubki, kurtki, latawce, linijki, maskotki, materiały biurowe i szkolne, medale, pudełka, naklejki i nalepki, notesy, obrusy, odtwarzacze płyt kompaktowych i kaset, ołówki, opakowania na napoje, organizery, otwieracze do butelek, pałeczki chińskie, papiery pakowe, parasole, parasolki, parawany, para jedwabne, piłki, piórniki, plecaki, płotki, podkładki pod kubki, kieliszki i szklanki, podkładki pod mysz, pokrowce na telefony, pompony, portfele, postery, potykacze, radioodbiorniki, rękawiczki, ręczniki, sakwy rowerowe, sakwy podróżne, samochodowe osłony przeciwsłoneczne, siatki, skrobaczki do szyb, słodczyce, standy, stroje dla personelu, szale, szaliki, świece, tablice, teczki skórzane, terkotki, termosy, torby i torebki, torciki, trąbki, t-shirty, wizytowniki, wody perfumowane i perfumy, worki żeglarskie, wyroby ze szkła i porcelany, zabawki, zegary ściennie, zegarki, znaczki z logo, informacja o działalności gospodarczej, handlu, reklamie, promocji, lokalizacji obiektów, agencje informacyjnej handlowej, **36** usługi w zakresie: pośrednictwa w zawieraniu umów ubezpieczeniowych poprzez telefon i Internet, sprawdzania stanu konta poprzez telefon i Internet, **37** informacja o naprawach, **38** usługi w zakresie: rozpowszechniania systemów przekazywania dźwięku i obrazu w łączności radiofonicznej, telegraficznej, telefonicznej, telefonii komórkowej, telefaksowej, w systemie cyfrowym, usługi w zakresie łączności: radiofonicznej, telegraficznej, telefonicznej, telefonii komórkowej i poprzez Internet, telefaksowej, ustalania taryf i opłat, obsługi satelitów i przekazów satelitarnych, organizowania systemów transmisyjnych przesyłania dźwięku, obrazu i SMS-ów, usługi w zakresie prowadzenia: stacji radiowych, telewizyjnych oraz transmitowania dźwięku i obrazu, usługi w zakresie zbierania i przekazywania aktualności informacyjnych z wykorzystaniem: multimediiów, urządzeń telekomunikacyjnych, usługi w zakresie wypożyczania telefonów, modemów i innych urządzeń telekomunikacyjnych, obsługa klientów przy korzystaniu sieci Internet umożliwiającą dostarczanie klientom informacji oraz otrzymywanie informacji od klientów, elektroniczny serwis informacji typu on-line polegający na tworzeniu, prowadzeniu baz danych i udostępnianiu informacji z możliwością elektronicznego przyjmowania i przekazywania wiadomości, informacja o telekomunikacji, usługach telekomunikacyjnych i internetowych; przesyłanie informacji, gromadzenie i rozpowszechnianie wiadomości poprzez sieci komunikacyjne, w tym sieć telewizyjną, satelitarną i internet, agencje informacyjne w zakresie wiadomości i aktualności, usługi telekomunikacyjne, **41** usługi w zakresie nauczania poprzez telefon, Internet, radio i telewizję, informacja o nauczaniu, kształceniu, rozrywce, działalności sportowej i kulturalnej.

(111) **177772** (220) 2001 08 17 (210) 239762
(151) 2006 06 20 (441) 2002 02 25

(732) Wytwórnia Klejów i Zapraw Budowlanych ATLAS Grzelak i wspólnicy spółka jawna, Łódź, PL.
(540) motyw

(510), (511) **01** produkty i półprodukty chemiczne, substancje chemiczne nie przetworzone, kleje i zaprawy klejowe, środki impregnujące i konserwujące, preparaty do odtłuszczenia, **02** pokrywające powierzchnie dekoracyjne i ochronne kompozycje trwałe lub tymczasowe, podkłady, szpachłówki, powłoki gruntowe, środki zabezpieczające przed niszczeniem mury i inne materiały budowlane, wszystkie w formie preparatów proszkowych, płynnych, półpłynnych i rozpylanych oraz rozcieńczalniki do powyższych związków i preparatów, **17** masy uszczelniające termoizolujące i hydroizolujące,

powłoki izolacyjne, **19** materiały budowlane niemetalowe, elementy budowlane i półfabrykaty zawierające gips, gips, zaprawy gipsowe, gładzie gipsowe, gips szpachlowy, gips tynkarski, belki, boazeria drewniana i niemetalowa, deski, drewno budowlane, drewno fornirowane obrabione, drewno po częściowej obróbce, drzwi i drzwi składane niemetalowe, klepka podłogowa, listwy drewniane, lufciki, okna, ramy niemetalowe, sklejka, tworzywa sztuczne w postaci płyt, form, kształtowników, w tym drobnica, kołki, gałki, uchwyty i kółka, posadzki samopoziomujące, żaluzje niemetalowe.

(111) **177773** (220) 2002 01 24 (210) 245575
(151) 2006 06 21 (441) 2002 07 29

(732) Radio Muzyka Fakty Spółka z o.o., Kraków, PL.

(540) DRAGON RMF

(510), (511) **16** broszury, czasopisma, druki, dzienniki, formularze, fotografie, gazety, kalendarze, kartki okolicznościowe, karton, katalogi, książki, materiały klejące dla papeterii i gospodarstw domowych, materiały do modelowania, makiety architektoniczne, naklejki adresowe, nalepki, notesy, noże do papieru i kartonu, obrazy oprawione lub nie, okładki na dokumenty, papeteria, papier, periodyki, pędzle, plansze, plakaty reklamowe, prospekty, przybory do pisania, publikacje drukowane, reprodukcje graficzne, tworzywa sztuczne do pakowania, sprzęt dla artystów, szyldy z papieru lub z tektury i kartonu, taśmy samoprzylepne do celów papierniczych lub do użytku domowego, torebki do pakowania z papieru lub z tworzyw sztucznych, **28** karty do gry, **38** agencje informacyjne, agencje prasowe, emisja radiowa, emisja telewizyjna, informacja o telekomunikacji, komunikacja radiowa, komunikacja telefoniczna, komunikacja telegraficzna, poczta elektroniczna, przekaz satelitarny, przesyłanie danych przy pomocy światłowodów, przesyłanie danych przy pomocy terminali komputerowych, przesyłanie telegramów, przesyłanie telekopii, przesyłanie wiadomości, przesyłanie wiadomości i obrazu przy pomocy komputera, radiofonia, rozpowszechnianie programów telewizyjnych, usługi w zakresie prowadzenia stacji radiowych i telewizyjnych, usługi przekazywania głosu i obrazu, usługi telexowe i telefaksowe, obsługa przekazu fonicznego, prowadzenie transmisji, zbieranie i przekazywanie wiadomości i informacji, telefonia komórkowa, transmitowanie dźwięku i obrazu, usługi w zakresie obsługi satelitarnej dotyczącej transmisji dźwięku lub obrazu, obsługa i najem sprzętu do telekomunikacji, szczególnie do transmisji radia i telewizji, organizowanie systemów transmisyjnych, rozpowszechnianie programów internetowych, radiowych i telewizyjnych, usługi w zakresie telefonii komórkowej, usługi w zakresie zleceń przywoławczych w zakresie radia, telefonii, internetu lub innych środków elektronicznych, wszelkie usługi w zakresie poczty elektronicznej, telekomunikacji, telefonii komórkowej, radiofonii i telewizji, wypożyczanie modemów, wypożyczanie urządzeń do przekazywania informacji, wypożyczanie urządzeń telekomunikacyjnych, **41** montaż programów radiowych i telewizyjnych, nauczanie, organizowanie konkursów edukacyjnych lub rozrywkowych, organizowanie pokazów i widowisk artystycznych, organizowanie zawodów sportowych, organizowanie konkursów edukacyjnych lub rozrywkowych, organizowanie konkursów piękności, organizowanie zabaw, organizowanie i prowadzenie seminariów, organizowanie i prowadzenie konferencji i kongresów, organizowanie rozrywki telewizyjnej, organizowanie wystaw kulturalnych lub edukacyjnych, usługi świadczone przez parki rozrywki, prowadzenie kursów edukacyjnych, kursów korespondencyjnych, produkcja filmów, produkcja na taśmach wideo, produkcja widowisk, prowadzenie agencji artystycznych, prowadzenie wypożyczalni rekwizytów, prowadzenie wypożyczalni kaset, prowadzenie studia nagrań, publikowanie książek, publikowanie tekstów innych niż teksty reklamowe, przedstawienia teatralne, usługi organizowania rozrywki radiowej, komputerowej i internetowej, organizowanie festiwali i konkursów piosenkarskich, organizowanie festiwali i konkursów muzycznych, organizowanie plebiscytów muzycznych i piosenkarskich, organizowanie widowisk muzycznych, organizowanie balów, wypożyczanie nagrań dźwiękowych, wypożyczanie kaset wideo, fotografika, fotoreportaże, rejestrowanie na taśmach wideo, reportaże fotograficzne, usługi nagrywania na taśmach magnetowidowych, **42** usługi dekoracji wnętrz, zarządzanie prawami autorskimi, wypożyczanie oprogramowania informatycznego, **43** bary szybkiej obsługi, restauracje, kawiarnie, kantyny, domy turystyczne, domy wypoczynkowe, pensjonaty, wynajmowanie sal posiedzeń.

(111) **177774** (220) 2002 02 20 (210) 246658
 (151) 2006 06 19 (441) 2002 08 26
 (732) TVN S.A., Warszawa, PL.
 (540)



Kolor znaku: biały, czarny, czerwony

(531) 26.2, 27.5, 29.1

(510), (511) **09** programy telewizyjne, filmy, audycje radiowe utrwalone w formie zapisanej taśmy filmowej taśmy video, taśmy magnetycznej, dysków optycznych w wersji przystosowanej do odtwarzania w komputerach multimedialnych, zapisane nośniki obrazu i dźwięku, gry komputerowe, **16** papier, karton i wyroby z tych materiałów nie ujęte w innych klasach, druki akcydensowe, kalendarze, foldery, prospekty, afisze, plakaty, fotografie, nalepki, publikacje drukowane, czasopisma, książki, broszury, materiały piśmienne, papiery, torby do pakowania z papieru i tworzyw sztucznych, materiały szkoleniowe i instruktażowe (z wyjątkiem aparatów), **25** odzież, odzież sportowa, obuwie, nakrycia głowy, **28** gry, zabawki i sprzęt sportowy nie ujęte w innych klasach, gry elektroniczne inne niż telewizyjne, **35** usługi w zakresie reklamy: organizacja i prowadzenie kampanii reklamowych, wynajem i sprzedaż miejsca i czasu na cele reklamowe w środkach masowego przekazu, produkcja audycji i filmów reklamowych dla radia, telewizji, filmu, internetu, dystrybucja i doręczanie prospektów i próbek reklamowych, organizacji pokazów i wystaw w celach handlowych lub reklamowych, badanie opinii publicznej, badanie rynku mediów i reklamy, dostarczanie pakietów informacji dotyczących handlu i reklamy, tekstów reklamowych, informacji o działalności gospodarczej i handlowej, usługi w systemie on-line w zakresie kupna i sprzedaży towarów i usług, prowadzenie sklepu internetowego dla sprzedaży towarów przemysłowych, sprzętu gospodarstwa domowego, mebli, tkanin, wyposażenia wnętrz, materiałów biurowych, odzieży, obuwia, nakryć głowy; artykułów spożywczych, napoi, piwa, napoi alkoholowych, tytoniu, oraz usług turystycznych, ubezpieczeniowych i finansowych, **36** dostarczanie informacji o usługach ubezpieczeniowych i finansowych w systemie on-line, **38** usługi w zakresie agencji informacyjnej: zbieranie i rozpowszechnianie informacji, rozpowszechnianie programów telewizyjnych, reportaży, filmów dokumentalnych i fabularnych widowisk rozrywkowych i sportowych, usługi w zakresie: emisji telewizyjnej i radiowej, obsługi przekazu dźwięku i obrazu, usługi w zakresie: obsługi przekazu cyfrowego, organizowania systemów transmisyjnych dźwięku, obrazu sygnału cyfrowego, rozpowszechniania programów i informacji za pośrednictwem sieci informatycznych - Internetu, usługi przesyłania informacji tekstowej i obrazowej za pośrednictwem sieci telewizyjnej, sieci informatycznych, **39** dostarczanie informacji w zakresie turystyki i organizacji podróży, **41** usługi w zakresie rozrywki: organizacja rozrywkowych widowisk telewizyjnych, audycji radiowych, produkcja filmów dokumentalnych, reportaży, programów telewizyjnych, organizacji teleturniejów i konkursów, gier rozrywkowych, usługi organizacji nauczania, usługi wynajmowania studia nagraniowego, filmowego, organizacji i produkcji nagrań filmowych, dźwiękowych, organizacji imprez artystycznych, estradowych, sportowych, rekreacyjnych, usługi wydawnicze - publikowanie książek i innych materiałów drukowanych, usługi w zakresie obsługi technicznej i menedżerskiej produkcji telewizyjnej i filmowej, **42** usługi w zakresie administrowania prawami własności intelektualnej, udzielania licencji dotyczących własności intelektualnej, pośrednictwa w obrocie prawami własności intelektualnej.

(111) **177775** (220) 2002 06 27 (210) 252131
 (151) 2006 06 19 (441) 2002 12 30
 (732) VEGA Europe, Marek Nowicki, Wrocław, PL.

(540)



Kolor znaku: czerwony, zielony, niebieski, żółty

(531) 27.5, 29.1

(510), (511) **35** zgrupowanie na rzecz osób trzecich różnych towarów, pozwalające nabywcy wygodnie je oglądać i kupować w hurtowniach i/lub sklepach z: piłkami, sprzętem i wyrobami sportowymi oraz rekreacyjnymi, piłkami i pomocami edukacyjnymi, wyrobami i sprzętem do prowadzenia zajęć wychowania fizycznego w przedszkolach, szkołach i uczelniach, artykułami spożywczymi, farmaceutycznymi, kosmetycznymi, gospodarstwa domowego, obuwiem, odzieżą, książkami, gazetami oraz wyrobami biurowymi, badania rynku, doradztwo handlowe, wyszukiwanie, gromadzenie, przetwarzanie i rozpowszechnianie informacji na temat nowych metod, środków i pomocy dydaktycznych dotyczących aktywności fizycznej dzieci i młodzieży, dystrybucja materiałów reklamowych, publikowanie tekstów reklamowych, reklamy, pośrednictwo w celu kojarzenia kontrahentów i zawierania umów handlowych, prowadzenie interesów osób trzecich, marketing, **36** pozyskiwanie środków finansowych w celu umożliwienia lub ułatwienia szkołom, organizacjom szkolnym, organizacjom młodzieżowym nabywanie pomocy dydaktycznych, sprzętu sportowego, budowy obiektów sportowych, organizacji zawodów i imprez sportowych, pośrednictwo finansowe, informacje i doradztwo w sprawach finansowych, sponsorowanie finansowe, kredytowanie sprzedaży, **41** organizowanie i prowadzenie: szkoleń, konkursów edukacyjnych, konferencji, seminariów, sympozjów, opracowywanie programów edukacji prozdrowotnej dzieci i młodzieży, edukacja, publikowanie tekstów innych niż reklamowe, nagrywanie filmów na taśmach wideo.

(111) **177776** (220) 2002 07 26 (210) 253403
 (151) 2006 06 26 (441) 2003 01 27
 (732) POLKOMTEL Spółka Akcyjna, Warszawa, PL.
 (540)



Kolor znaku: niebieski

(531) 27.5, 29.1

(510), (511) **09** aparaty, słuchawki telefoniczne, automaty sprzedające i mechanizmy do urządzeń uruchamianych przez wrzucenie monety lub żetonu, kasy rejestrujące, komputery i sprzęt przetwarzający dane, magnetyczne nośniki danych, maszyny liczące, płyty (dyski) z nagraniami, urządzenia do gaszenia ognia, urządzenia do nagrywania, transmisji, reprodukcji danych, dźwięku lub obrazu, urządzenia i przyrządy naukowe, żeglarskie, geodezyjne, kinematograficzne, optyczne, wagowe, pomiarowe, sygnalizacyjne, kontrolne, do ratowania życia, do celów dydaktycznych, **35** usługi polegające na: rejestrowaniu, sporządzaniu odpisów, składzie, kompilacji, transmisji, transkrypcji, systematyzacji pisemnych informacji (komunikatów) oraz rejestrowaniu a także wykorzystaniu lub kompilacji danych matematycznych lub statystycznych oraz zarządzaniu zbiorami informacyjnymi, usługi w zakresie: reklamy i działalności informacyjnej, badania rynku, telefonicznego udzielania informacji, organizacji wystaw lub targów handlowych i reklamowych, pośrednictwa w zawieraniu umów kupna-sprzedaży poprzez telefon i Internet, usługi telekomunikacyjne on-line polegające na umożliwieniu: zlecenia usług, świadczenia usług, zawierania umów, umów pośrednictwa, umów kupna-sprzedaży, wykonywania umów, zgrupowanie na rzecz osób trzecich towarów: apaszki jedwabne, antystresery, baloniki, bandanki, banery, bezrękawniki, bloczki post-it, bluzy, bombki, breloczki, chorągiewki, clipboardy, czapki, daszki, długopisy, elektroniczne urządzenia do tłumaczeń językowych, elektroniczne urządzenia ze

słownikiem, etui skórzane na długopisy, etui skórzane na wizytówki, fido-dido, flagi, galanteria odzieżowa damska i męska, galanteria skórzana, galanteria papierowa, joja, kalendarze, kalkulatory, kape-lusze, karafki, konstrukcje dmuchane i balony, kosmetyczki, kosme-tyki, koszulki polo, krawaty, krzeselka, kubki, kurtki, latawce, linijki, maskotki, materiały biurowe i szkolne, medale, pudełka, naklejki i nalepki, notesy, obrusy, odtwarzacze płyt kompaktowych i kaset, ołówki, opakowania na napoje, organizery, otwieracze do butelek, pałeczki chińskie, papiery pakowe, parasole, parasolki, parawany, paraa jedwabne, piłki, piórniki, plecaki, płotki, podkładki pod kubki, kieliszki i szklanki, podkładki pod mysz, pokrowce na telefony, pompony, portfele, postery, potykalce, radioodbiorniki, rękawiczki, ręczniki, sakwy rowerowe, sakwy podróżne, samochodowe osłony przeciwsłoneczne, siatki, skrobaczki do szyb, słodczyce, standy, stroje dla personelu, szale, szaliki, świece, tablice, teczki skórzane, terkotki, termosy, tłumacze polsko-angielskie, torby i torebki, torciki, trąbki, t-shirty, wizytowniki, wody perfumowane i perfumy, worki żeglarskie, wyroby ze szkła i porcelany, zabawki, zegary ściennie, zegarki, znaczki z logo, pozwalające nabywcy wygodnie oglądać i kupować te towary: w sklepie, w hurtowni, z katalogu różnych artykułów, na stronie internetowej, za pośrednictwem usługi elektronicznej, za pośrednictwem systemu telezakupów, wykorzystując zamówienie korespondencyjne, używając środków telekomunikacji, **36** usługi w zakresie: pośrednictwa w zawieraniu umów ubezpieczeniowych poprzez telefon i Internet, sprawdzania stanu konta poprzez telefon i Internet, usługi telekomunikacyjne on-line polegające na umożliwieniu: zawierania umów ubezpieczeniowych, umów kredytowych, umów bankowych oraz otwierania rachunków bankowych, dokonywania operacji bankowych, dostępu do konta bankowego, **38** usługi w zakresie: rozpowszechniania systemów przekazywania dźwięku i obrazu w łączności radiofonicznej, telegraficznej, telefonicznej, telefonii komórkowej, telefaksowej, w systemie cyfrowym, usługi w zakresie łączności: radiofonicznej, telegraficznej, telefonicznej, telefonii komórkowej i poprzez Internet, telefaksowej, ustalania taryf i opłat, obsługi satelitów i przekazów satelitarnych, organizowania systemów transmisyjnych, przesyłania dźwięku, obrazu i sms-ów, usługi w zakresie: poczty elektronicznej, zleceń przywoławczych z zastosowaniem radia, telefonu lub innych środków komunikacji elektronicznej, usługi w zakresie prowadzenia: stacji radiowych, te-lewizyjnych oraz transmitowania dźwięku i obrazu, usługi w zakresie zbierania i przekazywania aktualności informacyjnych z wykorzysta-niem: multimediów, urządzeń telekomunikacyjnych, usługi w zakre-sie wypożyczania telefonów, modemów i innych urządzeń teleko-munikacyjnych, obsługa klientów przy wykorzystaniu sieci Internet umożliwiająca dostarczanie klientom informacji oraz otrzymywanie informacji od klientów, elektroniczny serwis informacji typu on-line polegający na tworzeniu, prowadzeniu baz danych i udostępnianiu informacji z możliwością elektronicznego przyjmowania i przekazy-wania wiadomości, usługi telekomunikacyjne, **41** usługi w zakresie nauczania poprzez telefon, Internet, radio i telewizję.

(111) **177777** (220) 2003 09 01 (210) 269277
 (151) 2006 08 18 (441) 2004 03 08
 (732) HP Cukiernia - Hanna Piskorska, Mosina, PL.
 (540)



Kolor znaku: złoty
 (531) 26.1.2, 27.5.1, 29.1.2
 (510), (511) **30** wyroby cukiernicze, piekarnicze, lody w asortymencie.

(111) **177778** (220) 2003 09 11 (210) 269727
 (151) 2006 08 09 (441) 2004 03 22

(732) Compañia de Productos, Alimentos y Servicios Córpora S.A., Santiago, CL.
 (540) LIVEAN
 (510), (511) **32** piwo, wody mineralne i gazowane oraz inne napoje bezalkoholowe, napoje owocowe i soki owocowe, syropy i inne produkty do produkcji napojów.

(111) **177779** (220) 2003 09 15 (210) 269861
 (151) 2006 09 04 (441) 2004 03 22
 (732) TROLL MARKET Spółka z o.o., Łódź, PL.

(540) TRENDSTATION
 (510), (511) **14** ozdoby z bursztynu, ozdoby z metali szlachetnych do ubrań, nakryć głowy i butów, ozdoby z kości słoniowej, biżute-ria, ozdoby z gagatu, ozdoby ze srebra, **25** odzież, obuwie, nakrycia głowy, dodatki do odzieży, futra, płaszcze, kurtki, ubrania, garnitury, kostiumy, marynarki, żakiety, kamizelki, bluzy, wdzianka, spodnie, krótkie spodnie, spódnice, bluzki, suknie, swetry, pulowery, dresy, bielizna, skarpety, pończochy, rajstopy, koszule, czapki, apaszki, sza-le, szaliki, krawaty, muszki, rękawiczki.

(111) **177780** (220) 2003 09 15 (210) 269920
 (151) 2006 08 23 (441) 2004 03 22
 (732) Zakład Mięсно-Wędliniarski „TUR” Eugeniusz Ostrowski i Hanna Ostrowska, Kobylka, PL.
 (540)



Kolor znaku: szary, jasnoróżowy, złoty, biały, czerwony
 (531) 3.4.1, 3.4.12, 27.5.1, 29.1.14
 (510), (511) **29** mięso i wędliny.

(111) **177781** (220) 2000 05 29 (210) 219114
 (151) 2004 06 17
 (732) „OLD PUB” S.C. Violetta Stępień, Justyna Szajda, Lublin, PL.
 (540)



Kolor znaku: czarny złoty bordowy
 (531) 25.12, 26.4, 28.17, 29.1
 (510), (511) **41** usługi związane z organizowaniem i prowadzeniem dyskotek, organizowanie zabaw (bale), prowadzenie i organizowanie przyjęć, **43** usługi barów, barów szybkiej obsługi, kawiarni, restaura-cji, restauracji samoobsługowych, usługi w zakresie przygotowywa-nia dań na zamówienie i dostarczania do domu.

(111) **177782** (220) 2000 06 01 (210) 219329
 (151) 2004 02 26
 (732) Fabryka Mebli „MEBLOSIEK” S.C. Roman Skibiński, Jan Bieganeł, Osiek Kolonia, PL.

(540)



Kolor znaku: biały, zielony, czarny

(531) 26.3, 27.5, 29.1

(510), (511) **20** stolarstwo meblowe w tym: gabloty, szafy, szafki, stoły, kanapy, fotele, **37** usługi to jest: stolarskie naprawy, tapicerowanie mebli, **39** usługi transportowe mebli, składowanie towarów.(111) **177783** (220) 2000 12 28 (210) 229563

(151) 2004 09 21

(732) Lubuska Wytwórnica Wódek Gatunkowych POLMOS w Zielonej Górze SA, Zielona Góra, PL.

(540)



Kolor znaku: , złoty i odcienie, czerwony, niebieski, zielony, granatowy, czarny, biały

(531) 5.1, 24.1, 24.9, 25.1, 25.7, 27.5, 29.1

(510), (511) **33** alkohole.(111) **177784** (220) 2001 03 16 (210) 233070

(151) 2004 12 01

(732) Przedsiębiorstwo Handlowe „BUK” Alicja Szczurek, Świątniki Górne, PL.

(540)



Kolor znaku: niebieski, żółty

(531) 26.5, 27.5, 29.1

(510), (511) **06** boazeria metalowa, bramy, bramki, furtki metalowe i ich elementy, drzwi metalowe i osprzęt do tych drzwi, okna, naświetla metalowe i osprzęt do okien, wyroby ślusarskie i kowalskie, pojemniki, kasetki metalowe, gwoździe, śruby, wkręty, nakrętki, podkładki metalowe, drobica żelazna, ćwieki, kołatki, gałki metalowe, haki, klamki, klamry, klucze, kłódki, kołki, łańcuchy, okucia, rygle, sprzączki, szyldy, tabliczki, zamki, zamknięcia, zasuwki, zawiasy, zawleczki.(111) **177785** (220) 2001 03 16 (210) 233071

(151) 2004 12 01

(732) Przedsiębiorstwo Handlowe „BUK” Alicja Szczurek, Świątniki Górne, PL.

(540) BUK

(510), (511) **06** boazeria metalowa, bramy, bramki, furtki metalowe i ich elementy, drzwi metalowe i osprzęt do tych drzwi, okna, naświetla metalowe i osprzęt do okien, wyroby ślusarskie i kowalskie, pojem-

niki, kasetki metalowe, gwoździe, śruby, wkręty, nakrętki, podkładki metalowe, drobica żelazna, ćwieki, kołatki, gałki metalowe, haki, klamki, klamry, klucze, kłódki, kołki, łańcuchy, okucia, rygle, sprzączki, szyldy, tabliczki, zamki, zamknięcia, zasuwki, zawiasy, zawleczki.

(111) **177786** (220) 2001 04 12 (210) 234322

(151) 2004 10 11

(732) POLSKIE ZDROJE Spółka z o.o., Muszyna, PL.

(540)



Kolor znaku: seledynowy, biały, ciemno-różowy

(531) 7.5, 27.5, 29.1

(510), (511) **32** wody gazowane, wody mineralne, napoje bezalkoholowe, napoje musujące, wody stołowe.(111) **177787** (220) 2001 04 12 (210) 234427

(151) 2005 03 24

(732) BIOTEK Spółka z o.o., Puławy, PL.

(540)



Kolor znaku: biały, zielony

(531) 5.3, 27.5, 29.1

(510), (511) **01** miazga do produkcji masy celulozowej, masa celulozowa, celuloza, **04** brykiety materiałów palnych, paliwo brykietowane, **16** miazga do wyrobu kartonów, papieru i płyt dla budownictwa, **35** prowadzenie sklepu i/lub hurtowni w zakresie produktów i paliw pochodzenia roślinnego, badania w zakresie działalności gospodarczej, doradztwo w zakresie prowadzenia działalności gospodarczej, usługi agencji eksportowo-importowe, **36** pośrednictwo w sprawach kupna-sprzedaży i najmu nieruchomości, administrowanie nieruchomościami, wynajem i prowadzenie gospodarstw rolnych, zarządzanie majątkiem nieruchomości, **38** przekaz satelitarny, przesyłanie wiadomości i obrazu przy pomocy komputera, **41** organizowanie i prowadzenie pracowni specjalistycznych, organizowanie i prowadzenie konferencji oraz seminariów, **42** doradztwo zawodowe, badania i doskonalenia nowych produktów wyszczególnionych w wykazie w klasach 01, 04 i 19, doradztwo w zakresie ochrony środowiska, badania odpadów, gleb, wód, roślin oraz produktów pochodzenia roślinnego, **44** usługi w zakresie rekultywacji terenów zdegradowanych i prowadzenia szkółek roślinnych.(111) **177788** (220) 2001 04 18 (210) 234543

(151) 2004 12 08

(732) POLISH BROADBAND LLC, Harvard, US.

(540)



Kolor znaku: biały, czarny, zielony, czerwony

(531) 24.15, 27.5, 29.1

(510), (511) **35** usługi doradcze w zakresie prowadzenia działalności gospodarczej, usługi w dziedzinie badań rynku i badań opinii publicznej, usługi w zakresie reklamy, służby informacyjne, **36** usługi w zakresie pośrednictwa finansowego, **38** usługi w zakresie hostingu, usługi w zakresie transmisji danych, teleinformatyki, telekomunikacji i telewizji kablowej.

(111) **177789** (220) 2001 07 20 (210) 238484
(151) 2005 05 11
(732) Agro Eko Vita Spółka z o.o., Kraków, PL.
(540)



Kolor znaku: jasnozielony, pomarańczowy
(531) 27.5, 29.1

(510), (511) **30** lody, **31** produkty rolne, ogrodnicze, leśne, świeże owoce i warzywa, **32** napoje bezalkoholowe, **44** usługi rolnicze.

(111) **177790** (220) 2001 08 06 (210) 239258
(151) 2005 01 25
(732) E&M World Tobacco and Computers Spółka z o.o., Warszawa, PL.
(540) open
(510), (511) **34** wyroby tytoniowe.

(111) **177791** (220) 2001 11 19 (210) 243120
(151) 2005 05 16 (441) 2002 05 20
(732) FUTURE CENTRE KRAWCZYK & LIPCZYŃSKI Robert Krawczyk, Jarosław Lipczyński, Warszawa, PL.
(540)



Kolor znaku: czerwony
(531) 26.1, 26.2, 27.5, 29.1
(510), (511) **35** agencja reklamowa, **41** szkolenia językowe, organizowanie i prowadzenie konferencji.

(111) **177792** (220) 2001 12 17 (210) 244380
(151) 2005 05 05 (441) 2002 07 01
(732) „Arlean” Arletta Kowalczyk, Wrocław, PL.
(540)



Kolor znaku: granatowy, srebrny
(531) 26.1, 26.4, 27.5, 29.1
(510), (511) **35** prowadzenie hurtowni i/lub sklepów z artykułami sportowymi, kosmetycznymi, sprzętem medycznym i elektromedycznym, urządzeniami, przyrządami i środkami do wyszczuplania, kosmetyki ciała, regeneracji i odmładzania skóry, usługi księgowo-reklamowe, rozpowszechnianie materiałów reklamowych /próbek, druków, prospektów/, usługi biurowe, pośrednictwo handlowe, prowadzenie interesów osób trzecich, **36** usługi finansowo-księgowo-

44 usługi w zakresie: estetyki, kosmetyki i pielęgnacji ciała, regeneracji i odmładzania skóry, wyszczuplania, odchudzenia oraz gimnastyki korekcyjnej i diagnostyki wad postawy.

(111) **177793** (220) 2003 09 15 (210) 269914
(151) 2006 08 07 (441) 2004 03 22
(732) Zakład Mechaniki Maszyn ROLLER s.c. Maria Trzoska, Agnieszka Wróblewska, Zbigniew Wróblewski, Łowicz, PL.
(540)



Kolor znaku: zielony w odcieniach, czarny

(531) 26.1.2, 27.5.1, 29.1.12

(510), (511) **07** maszyny i urządzenia do pakowania towarów.

(111) **177794** (220) 2003 09 16 (210) 269989
(151) 2006 08 23 (441) 2004 03 22
(732) UTi Worldwide Inc., Road Town, VG.
(540)



(531) 26.13.25, 27.5.1

(510), (511) **39** usługi przewozowe, spedycja ładunków, przewóz towarów drogą powietrzną, morską lub lądową, załadunek towarów, magazynowanie ładunków, pakowanie towarów.

(111) **177795** (220) 2003 09 16 (210) 270002
(151) 2006 08 10 (441) 2004 03 22
(732) Krzysztof Rodziewicz, Wrocław, PL.
(540)

● BLACK POINT

(531) 26.13.1

(510), (511) **25** kurtki, czapki, szaliki, paski do odzieży, bluzy, swetry, kamizelki, pulowery, koszulki, szorty, krótkie spodnie, spodnie, dresy, skarpety, buty.

(111) **177796** (220) 2003 09 30 (210) 270577
(151) 2006 08 30 (441) 2004 04 05
(732) ZAKŁADY FARMACEUTYCZNE „POLPHARMA” S.A., Starogard Gdański, PL.
(540)



Kolor znaku: żółty, czerwony, ciemnogrnatowy, niebieski, fioletowy, biały

(531) 2.1.25, 25.7.20, 27.5.1, 27.5.5, 29.1.15

(510), (511) **05** preparaty farmaceutyczne i weterynaryjne.

(111) **177797** (220) 2003 10 01 (210) 270602
(151) 2006 08 04 (441) 2004 04 05

(732) Casio Keisanki Kabushiki Kaisha (Casio Computer Co., Ltd.), Tokio, JP.

(540) Gazetka Szkoły Muzycznej CASIO

(510), (511) **15** elektroniczne instrumenty muzyczne, keyboardy elektroniczne, **41** organizowanie i prowadzenie seminariów muzycznych, instruktaż i nauka gry na elektronicznych instrumentach muzycznych, wynajmowanie i wydierżawianie elektronicznych instrumentów muzycznych, wynajmowanie zapisów nutowych, usługi edukacyjne, organizowanie zawodów w celach edukacyjnych lub rozrywkowych, usługi bibliotek objazdowych, publikacja książek, wynajmowanie nagrań, usługi rozrywkowe, udostępnianie obiektów sportowych, szkolenie zwierząt, usługi modeli w zakresie pozowania artystom, dostarczanie informacji dotyczących widowisk, sztuk, programów radiowych i telewizyjnych za pośrednictwem globalnej sieci komputerowej, terminali komputerowych oraz innych mediów telekomunikacyjnych, dostarczanie informacji o artykułach z najnowszymi wiadomościami, artykułach prasowych, książkach, fotosach i innych obrazach, dostarczanie informacji o wydawanych mediach z nagraniami, informacja o biletach, informacja o quizach za pośrednictwem globalnej sieci komputerowej, nadawanie przedstawień i koncertów na żywo za pośrednictwem globalnej sieci komputerowej, dostarczanie informacji o programach i koncertach na żywo za pośrednictwem globalnej sieci komputerowej.

(111) **177798** (220) 2003 10 01 (210) 270603
(151) 2006 08 04 (441) 2004 04 05

(732) Casio Keisanki Kabushiki Kaisha (Casio Computer Co., Ltd.), Tokio, JP.

(540) Szkoła Muzyczna CASIO

(510), (511) **15** elektroniczne instrumenty muzyczne, keyboardy elektroniczne, **41** organizowanie i prowadzenie seminariów muzycznych, instruktaż i nauka gry na elektronicznych instrumentach muzycznych, wynajmowanie i wydierżawianie elektronicznych instrumentów muzycznych, wynajmowanie zapisów nutowych, usługi edukacyjne, organizowanie zawodów w celach edukacyjnych lub rozrywkowych, usługi bibliotek objazdowych, publikacja książek, wynajmowanie nagrań, usługi rozrywkowe, udostępnianie obiektów sportowych, szkolenie zwierząt, usługi modeli w zakresie pozowania artystom, dostarczanie informacji dotyczących widowisk, sztuk, programów radiowych i telewizyjnych za pośrednictwem globalnej sieci komputerowej, terminali komputerowych oraz innych mediów telekomunikacyjnych, dostarczanie informacji o artykułach z najnowszymi wiadomościami, artykułach prasowych, książkach, fotosach i innych obrazach, dostarczanie informacji o wydawanych mediach z nagraniami, informacja o biletach, informacja o quizach za pośrednictwem globalnej sieci komputerowej, nadawanie przedstawień i koncertów na żywo za pośrednictwem globalnej sieci komputerowej, dostarczanie informacji o programach i koncertach na żywo za pośrednictwem globalnej sieci komputerowej.

(111) **177799** (220) 2003 10 02 (210) 270661
(151) 2006 08 23 (441) 2004 04 05

(732) Agouron Pharmaceuticals, Inc., San Diego, US.

(540) ROKIO

(510), (511) **05** preparaty farmaceutyczne do leczenia dolegliwości sercowo-naczyniowych, chorób i zaburzeń centralnego systemu nerwowego, zaburzeń neurologicznych, zaburzeń urologicznych, dolegliwości moczowo-płciowych, dolegliwości żołądkowo-jelitowych, dolegliwości mięśniowo-szkieletowych, alergii, cukrzycy, nadciśnienia, zaburzeń wzrodu, dysfunkcji seksualnych, udarów, raka, migren, bólu, otyłości, zapaleń, chorób zapalnych, chorób oddechowych, chorób zakaźnych, chorób immunologicznych, chorób wirusowych, chorób wywołanych przez grzyby, preparaty farmaceutyczne, włączając preparaty cholesterolowe, preparaty ułatwiające rzucenie palenia, preparaty ginekologiczne, preparaty do leczenia osteoporozy, preparaty oftalmologiczne, preparaty do leczenia HIV i AIDS.

(111) **177800** (220) 2003 10 02 (210) 270663
(151) 2006 08 23 (441) 2004 04 05

(732) Agouron Pharmaceuticals, Inc., San Diego, US.

(540) GIBRALT

(510), (511) **05** preparaty farmaceutyczne do leczenia chorób immunologicznych, chorób wirusowych, HIV i AIDS.

(111) **177801** (220) 2003 10 15 (210) 271240

(151) 2006 08 30 (441) 2004 04 19

(732) „MADIX” Spółka z ograniczoną odpowiedzialnością, Łódź, PL.
(540)



(531) 1.7.6, 26.13.25, 27.5.1

(510), (511) **25** bielizna - odzież.

(111) **177802** (220) 2003 10 17 (210) 271348

(151) 2006 08 30 (441) 2004 04 19

(732) Prywatna Klinika Rehabilitacyjna, Krojanty, PL.
(540)



Kolor znaku: biały, czarny, czerwony, zielony

(531) 7.1.25, 26.13.25, 29.1.13

(510), (511) **39** usługi biura turystycznego z wyjątkiem rezerwacji hoteli i pensjonatów, organizowanie wycieczek turystycznych, wynajmowanie pojazdów: mikrobusów, rowerów, wynajmowanie koni, **41** usługi związane z nauczaniem, rozrywką, rekreacją i kulturą fizyczną, organizowanie zabaw, konkursów rozrywkowych, gier sportowych, zabaw ruchowych, ćwiczeń na siłowni i pływalni, obsługa sal gier, hal rehabilitacyjno-sportowych, kortów tenisowych, basenów rehabilitacyjno-rekreacyjnych, sal gimnastycznych, siłowni, organizowanie i obsługa jazdy konnej i wypraw rowerowych, wypożyczanie sprzętu sportowego, organizowanie imprez rozrywkowych oraz ich scenografii, pikników, widowisk, koncertów muzycznych, występów zespołów folklorystycznych, dancingów z grupą muzyczną, przyjęć, uroczystości, spotkań okolicznościowych na zlecenie osób trzecich polegające na zapewnieniu rozrywki, organizowanie i prowadzenie konferencji, sympozjów, zjazdów, kursów, odczytów, szkoleń z zakresu wiedzy medycznej, dbania o zdrowie i samopoczucie psychiczne, **42** testowanie materiałów, opiniowanie, ekspertyzy, badania naukowe w dziedzinie medycyny, **43** usługi hotelarskie związane z rezerwacją, czasowym zakwaterowaniem oraz wyżywieniem w klinikach rehabilitacyjnych, sanatoriach, pensjonatach, wczasach leczniczych, usługi gastronomiczne związane z podawaniem potraw i napojów w stołówkach, barach, kawiarniach, restauracjach, catering, obsługa imprez promocyjnych, przyjęć, bankietów, uroczystości na zlecenie osób trzecich polegające na zaopatrzeniu w żywność i napoje, wynajem sal wyposażonych w sprzęt audiowizualny i teleinformatyczny (tel./fax., komputer, internet), **44** usługi medyczne, usługi kliniki medycznej, leczenie ciężkich schorzeń kręgosłupa, narządów ruchu,

bólów głowy, rehabilitacja pourazowa i pooperacyjna, wykonywanie zabiegów regeneracyjno-rehabilitacyjnych, usługi w zakresie terapii naturalnej, hydroterapii i fizyoterapii, usługi lecznicze paramedyczne (redukcja otyłości i nadwagi, terapia przeciw nikotynowa), usługi kompleksowej odnowy biologicznej (biczek szkockie, jacuzzi, sauna fińska, łaźnia parowa, masaż ręczny, masaż wodny, gimnastyka rozruchowa, callanetics, solarium), usługi doradztwa w sprawach bezpieczeństwa zdrowotnego i psychicznego, konsultacje kardiologiczne, neurologiczne, psychiatryczne, psychologiczne, badania densytometryczne, pomoc medyczna.

(111) **177803** (220) 2003 10 17 (210) 271354
(151) 2006 09 04 (441) 2004 04 19
(732) Zakład Usług Programowania Komputerów „READY” Irena Poszewiecka, Olsztyn, PL.
(540) MRÓWKA

(510), (511) **09** nagrane programy komputerowe, ładowalne programy komputerowe, nagrane sterujące programy komputerowe, nagrane stałe programy komputerowe, **42** administrowanie sieciami stronami komputerowymi, doradztwo w sprawach sprzętu komputerowego, aktualizacje oprogramowania komputerowego, powielanie oprogramowania komputerowego, programowanie komputerów, projektowanie systemów komputerowych, konserwacja oprogramowania komputerowego, konwersja danych lub dokumentów na formę elektroniczną, konwersja danych przez programy komputerowe, licencjonowanie własności intelektualnej, instalacje oprogramowania komputerowego, projektowanie oprogramowania komputerowego, wypożyczanie oprogramowania komputerowego, analizy systemów komputerowych.

(111) **177804** (220) 2003 10 17 (210) 271355
(151) 2006 09 04 (441) 2004 04 19
(732) Zakład Usług Programowania Komputerów „READY” Irena Poszewiecka, Olsztyn, PL.
(540) READY

(510), (511) **09** nagrane programy komputerowe, ładowalne programy komputerowe, nagrane sterujące programy komputerowe, nagrane stałe programy komputerowe, **42** administrowanie sieciami stronami komputerowymi, doradztwo w sprawach sprzętu komputerowego, aktualizacje oprogramowania komputerowego, powielanie oprogramowania komputerowego, programowanie komputerów, projektowanie systemów komputerowych, konserwacja oprogramowania komputerowego, konwersja danych lub dokumentów na formę elektroniczną, konwersja danych przez programy komputerowe, licencjonowanie własności intelektualnej, instalacje oprogramowania komputerowego, projektowanie oprogramowania komputerowego, wypożyczanie oprogramowania komputerowego, analizy systemów komputerowych.

(111) **177805** (220) 2003 10 22 (210) 271532
(151) 2006 08 02 (441) 2004 04 19
(732) „Cukiernia u Adama” Adam Kajetanowicz, Giżycko, PL.
(540)

Cukiernia u Adama
Adam Kajetanowicz



Kolor znaku: żółty, czerwony, niebieski
(531) 1.15.24, 26.4.7, 26.11.1, 27.5.1, 29.1.1, 29.1.2, 29.1.4

(510), (511) **30** lody, lody spożywcze, lody spożywcze w proszku, biszkopty, bułeczki słodkie, bułka tarta, bułki (pieczywo), chleb, chleb bezdrożdżowy, ciasta, herbatniki, placki, pierogi z owocami i serem, zapiekanki, pizza.

(111) **177806** (220) 2003 10 23 (210) 271558
(151) 2006 08 30 (441) 2004 04 19
(732) SaneChem Spółka z ograniczoną odpowiedzialnością, Warszawa, PL.
(540)



Kolor znaku: ciemnogranatowy, jasnogranatowy, biały

(531) 1.15.15, 27.5.1, 29.1.4

(510), (511) **01** chemiczne środki dla przemysłu: środki myjące i myjąco-dezynfekujące o odczynie alkalicznym, kwaśnym oraz obojętnym, przeznaczone dla przemysłu spożywczego, chemiczne środki dla rolnictwa: środki myjące myjąco-dezynfekujące o odczynie alkalicznym, kwaśnym oraz obojętnym przeznaczone dla mleczarni i gospodarstw hodowlanych, **03** mydła: mydła w płynie dezynfekujące, mydła w płynie zapachowe, mydła w płynie bezzapachowe, **05** chemiczne preparaty do celów weterynaryjnych: preparat do pielęgnacji wymion i strzyków zwierząt mlecznych, dezynfekcyjne środki do celów higienicznych: preparat do dezynfekcji rąk.

(111) **177807** (220) 2003 10 27 (210) 271758
(151) 2006 08 10 (441) 2004 04 19
(732) Serwis Instalacyjno Budowlany J.Łatak i Wspólnicy - spółka jawna, Kraków, PL.
(540)



Kolor znaku: granatowy, biały

(531) 26.4.2, 26.4.9, 27.5.1, 29.1.4, 29.1.6

(510), (511) **37** budowa pawilonów i sklepów targowych, informacja budowlana, nadzór budowlany, wynajem budowlanego sprzętu, izolowanie i uszczelnianie budynków, instalowanie oraz naprawa urządzeń klimatyzacyjnych, montaż kuchennych urządzeń, budowa i naprawa magazynów, murowanie, montaż i naprawy instalacji do ogrzewania, montaż i naprawa instalacji przeciwpożarowych, budownictwo przemysłowe, rozbiorka budynków, montaż rusztowań, tynkowanie, zabezpieczenie budynków przed wilgocią, **39** dostarczanie towarów, dostarczanie towarów zamówionych korespondencyjnie, dystrybucja paczek, holowanie, informacja o składowaniu i o transporcie, usługi kierowców, magazynowanie i wypożyczanie kontenerów, magazynowanie, wynajmowanie magazynów, samochodów, pakowanie produktów i towarów, przeprowadzki, przewożenie ładunków, przewóz samochodami ciężarowymi, rozładunek, składowanie towarów, spedycja.

(111) **177808** (220) 2003 11 04 (210) 272174
(151) 2006 08 10 (441) 2004 04 19
(732) PepsiCo, Inc., Purchase, US.
(540) EVERVESS

(510), (511) **32** wody mineralne gazowane i niegazowane oraz inne napoje bezalkoholowe, napoje owocowe i soki owocowe, syropy, koncentraty i inne preparaty do przygotowywania napojów.

(111) **177809** (220) 2003 11 07 (210) 272382
(151) 2006 08 17 (441) 2004 04 19

(732) PepsiCo, Inc., Purchase, US.
(540)



(531) 5.3.11, 5.7.11, 27.5.1

(510), (511) **32** wody mineralne gazowane i niegazowane oraz inne napoje bezalkoholowe, napoje owocowe i soki owocowe, syropy, koncentraty i inne preparaty do przygotowywania napojów.

(111) **177810** (220) 2003 11 07 (210) 272400
(151) 2006 08 29 (441) 2004 04 19

(732) Altadis Polska Spółka Akcyjna, Radom, PL.

(540) KENNIGS

(510), (511) **16** papier, karton i wyroby z tych materiałów nie ujęte w innych klasach, druki, broszury, czasopisma, **34** tytoń włączając tytoń do zwijania papierosów, wyroby tytoniowe, akcesoria dla palaczy włączając puszki na tytoń, papierosnice i popielniczki nie z metali szlachetnych, ustniki i filtry papierosowe, maszyny do skręcania papierosów, bibułka papierosowa, zapalniczki, zbiorniczki na gaz do zapalniczek, gilzy, namiastki i substytuty tytoniu nie do celów medycznych, fajki, **35** reklama, dystrybucja artykułów i wyposażenia reklamowego (druków, broszurek, prospektów, próbek i tym podobnych), **38** usługi telekomunikacyjne, usługi w zakresie transmisji przez Internet, usługi w zakresie transmisji i komunikacji danych przez sieci w tym Internet, **42** licencjonowanie własności intelektualnej.

(111) **177811** (220) 2002 04 24 (210) 249615
(151) 2006 08 24 (441) 2002 11 04

(732) „TVN - 24” Spółka z ograniczoną odpowiedzialnością, Warszawa, PL.

(540) Bilans tygodnia

(510), (511) **03** kosmetyki, wyroby perfumeryjne, środki myjące, czyszczące i piorące, **09** programy telewizyjne, filmy, audycje radiowe utrwalone w formie zapisanej taśmy filmowej, taśmy video, taśmy magnetycznej, dysków optycznych w wersji przystosowanej do odtwarzania w komputerach multimedialnych, zapisane nośniki obrazu i dźwięku, gry komputerowe, **16** papier, karton i wyroby z tych materiałów nie ujęte w innych klasach, druki akcydensowe, kalendarze, foldery, prospekty, afisze, plakaty, fotografie, nalepki, publikacje drukowane, czasopisma, książki, broszury, materiały piśmienne, papeterie, torby do pakowania z papieru i tworzyw sztucznych, materiały szkoleniowe i instruktażowe (z wyjątkiem aparatów), **25** odzież, odzież sportowa, obuwie, nakrycia głowy, **28** gry, zabawki i sprzęt sportowy nie ujęte w innych klasach, **35** usługi w zakresie reklamy: organizacja i prowadzenie kampanii reklamowych, wynajem i sprzedaż miejsca i czasu na cele reklamowe w środkach masowego przekazu, usługi w zakresie produkcji audycji i filmów reklamowych dla radia, telewizji, filmu, internetu, usługi w zakresie dystrybucji i doręczania prospektów i próbek reklamowych, organizacji pokazów i wystaw, usługi badania opinii publicznej, badania rynku mediów i reklamy, **38** usługi w zakresie agencji informacyjnej: zbieranie i rozpowszechnianie informacji, usługi w zakresie rozpowszechniania programów telewizyjnych, reportaży, filmów dokumentalnych i fabularnych, widowisk rozrywkowych i sportowych, usługi w zakresie: emisji telewizyjnej i radiowej, obsługi przekazu dźwięku i obrazu, usługi w zakresie: obsługi przekazu cyfrowego, organizowania systemów transmisyjnych dźwięku, obrazu i sygnału cyfrowego, rozpowszechniania programów i informacji za pośrednictwem sieci informatycznych - internetu, udostępnianie informacji w systemie on-line, **41** usługi w zakresie rozrywki: organizacja rozrywkowych widowisk telewizyjnych, audycji radiowych, produkcja filmów doku-

mentalnych, reportaży, programów telewizyjnych, organizacji teleturniejów i konkursów, usługi w zakresie nauczania, usługi w zakresie wynajmowania studia nagraniowego, filmowego, usługi w zakresie organizacji i produkcji nagrań filmowych, dźwiękowych, usługi w zakresie organizacji imprez artystycznych, estradowych, sportowych, rekreacyjnych, usługi wydawnicze - publikowanie książek i innych materiałów drukowanych, usługi w zakresie obsługi technicznej i menedżerskiej produkcji telewizyjnej, **42** usługi w zakresie administrowania prawami własności intelektualnej, udzielania licencji dotyczących własności intelektualnej, pośrednictwa w obrocie prawami własności intelektualnej.

(111) **177812** (220) 2002 06 07 (210) 251311
(151) 2006 08 11 (441) 2002 12 16
(732) VTH International Trading s.r.o., Praga, CZ.
(540)



Kolor znaku: czerwony

(531) 27.5, 29.1

(510), (511) **25** odzież, obuwie, **28** gry, zabawki, artykuły sportowe, **42** projektowanie mody.

(111) **177813** (220) 2002 06 27 (210) 252098
(151) 2006 08 21 (441) 2002 12 30

(732) Przedsiębiorstwo Produkcyjno-Handlowo-Usługowe DUDA - BIS Spółka z o.o., Sosnowiec, PL.

(540) FANTAZJA

(510), (511) **29** mięso kulinarne i wędliny.

(111) **177814** (220) 2002 08 19 (210) 254197
(151) 2006 08 28 (441) 2003 02 24

(732) Przedsiębiorstwo Produkcyjno-Usługowo-Handlowe „GALMET” Stanisław Galara, Danuta Galara, Robert Galara Spółka Jawna, Głubczyce, PL.

(540)



(531) 27.5

(510), (511) **11** elektryczny przepływowy ogrzewacz wody o małej mocy, z wyłączeniem kotłów grzewczych i ich części.

(111) **177815** (220) 2002 12 06 (210) 258473
(151) 2006 08 24 (441) 2003 06 16

(732) „Polskie Media Amer. Com” Spółka Akcyjna, Warszawa, PL.

(540)



Kolor znaku: brązowy, czerwony, biały

(531) 19.8, 29.1

(510), (511) **33** napoje alkoholowe.

(111) **177816** (220) 2002 03 07 (210) 247373
(151) 2006 08 19 (441) 2002 09 09

(732) Przedsiębiorstwo Produkcyjno Handlowo Usługowe ANNA Sp. Jawna Adam Sierocki, Anna Sierocka, Łąck, PL.
(540)



Kolor znaku: złoty, biały, czarny
(531) 26.1, 27.5, 29.1
(510), (511) **30** makarony, kluski.

(111) **177817** (220) 2002 12 23 (210) 259159
(151) 2006 08 21 (441) 2003 06 30
(732) Przedsiębiorstwo Usług Komputerowych „SOFTECH BIS”
Piotr Żychski, Kołobrzeg, PL.
(540) gastro
(510), (511) **09** programy komputerowe.

(111) **177818** (220) 2003 01 20 (210) 259954
(151) 2006 08 31 (441) 2003 07 28
(732) „EUROCASH” Spółka Akcyjna, Poznań, PL.
(540) Baśniowa Pasieka
(510), (511) **30** wyroby piekarnicze i cukiernicze, słodczy, miód, syrop z melasy.

(111) **177819** (220) 2003 04 07 (210) 263285
(151) 2006 08 24 (441) 2003 10 20
(732) „ELREM” Zakład Usługowo-Produkcyjny, Wiesław Bryk,
Dąbrowa Górnicza, PL.
(540)



Kolor znaku: czerwony, biały, niebieski, czarny
(531) 24.15.1, 27.5.1, 29.1.12
(510), (511) **37** wykonawstwo robót elektroenergetycznych w zakresie budowy i remontów linii kablowych nn i ŚN, linii napowietrznych nn i ŚN, stacji elektroenergetycznych, instalacji siły i światła, prace kontrolno-pomiarowe instalacji i urządzeń elektrycznych, **42** projektowanie sieci i urządzeń elektrycznych.

(111) **177820** (220) 2003 05 14 (210) 264741
(151) 2006 08 10 (441) 2003 11 17
(732) TELEKOMUNIKACJA POLSKA Spółka Akcyjna, Warszawa, PL.
(540)



Kolor znaku: granatowy, pomarańczowy
(531) 27.5.5, 29.1.12
(510), (511) **09** urządzenia i przyrządy naukowe, żeglarskie, geodezyjne, elektryczne, elektroniczne, fotograficzne, kinematograficzne, optyczne, wagowe, pomiarowe, sygnalizacyjne, kontrolne, do ratowania życia, do celów dydaktycznych, telefony, telefony analogowe, cyfrowe i komórkowe, urządzenia przywoławcze, automatyczne sekretarki, dalekopisy, przewody telefoniczne, urządzenia faksujące, fotokopiarki, aparatura do przetwarzania informacji, światłowody, karty magnetyczne kodowane, karty telefoniczne, zestawy telefoniczne nie abonamentowe, urządzenia do komunikacji wewnętrznej, maszty radiotelegraficzne, modemy, nadajniki telekomunikacyjne, telekomunikacyjne zespoły nadawcze, urządzenia do przetwarzania

informacji, przenośna aparatura komunikacyjna, aparatura radiotelegraficzna, maszty do łączności radiowej, odbiorniki radiowe, słuchawki telefoniczne, maszty antenowe do telefonii bezprzewodowej, telegrafy, videofony, urządzenia do nagrywania, transmisji lub reprodukcji dźwięku lub obrazu, magnetyczne nośniki danych, płyty (dyski) z nagraniami, gazety elektroniczne i/lub udostępniane on-line, automaty sprzedające i mechanizmy do urządzeń uruchamianych przez wrzucenie monety, kasy sklepowe, maszyny liczące, sprzęt przetwarzający dane oraz sprzęt komputerowy, **16** papier, tektura i wyroby z tych materiałów, nie ujęte w innych klasach, publikacje drukowane, gazety, czasopisma, książki, książki telefoniczne, broszury, notesy, skoroszyty, zeszyty, podręczniki, fotografie i materiały fotograficzne zawarte w tej klasie, materiały piśmiennicze, materiały szkoleniowe i instruktażowe, **38** usługi telekomunikacyjne, usługi w zakresie poczty elektronicznej oraz przesyłania informacji tekstowej i obrazowej, usługi w zakresie udostępniania on-line publikacji i gazet elektronicznych, usługi w zakresie zleceń przywoławczych, usługi w zakresie emisji radiowej i telewizyjnej, usługi w zakresie udzielania informacji o telekomunikacji, usługi w zakresie łączności poprzez terminale komputerowe, usługi w zakresie łączności poprzez sieć światłowodów, usługi w zakresie łączności radiowej, telefonicznej i telegraficznej, usługi w zakresie nadawania telegramów, usługi w zakresie ogłoszeń elektronicznych, usługi internetowe świadczone za pomocą urządzeń teleinformatycznych, usługi w zakresie udostępniania i leasingu czasu dostępu do Internetu osobom trzecim, usługi w zakresie udostępniania miejsc internetowych osobom trzecim i tworzenia elektronicznych skrzynek pocztowych dla osób trzecich, usługi w zakresie przekazu satelitarne, usługi telefoniczne, usługi w zakresie przeprowadzania telekonferencji, usługi telexowe, usługi w zakresie wypożyczania sprzętu telekomunikacyjnego, usługi w zakresie telefonicznej obsługi klienta.

(111) **177821** (220) 2003 06 23 (210) 266499
(151) 2006 08 31 (441) 2003 12 29
(732) Krzysztof Witkowski, Nieciecza, PL.
(540) TERAZ ŚCIANY PRZEMAWIAJĄ
(510), (511) **19** betonowe elementy budowlane, płyty betonowe, pokrycia nawierzchni dróg, kostki brukowe niemetalowe.

(111) **177822** (220) 2003 08 07 (210) 268309
(151) 2006 09 05 (441) 2004 02 09
(732) Ogólnopolska Centrala BHP POLSTAR Iwona i Sławomir Wołoszczuk sp.j., Koszalin, PL.
(540)



Kolor znaku: beżowy, granatowy
(531) 26.1.2, 26.4.2, 27.5.1, 29.1.12
(510), (511) **09** odzież chroniąca przed wypadkami, napromieniowaniem i ogniem, rękawice do ochrony przed wypadkami, ubrania zabezpieczające przed wypadkami, napromieniowaniem i ogniem, **17** kauczuk surowy lub półprzetworzony, kauczuk syntetyczny, rękawice izolacyjne, **24** tkaniny bawełniane, tkaniny bawełniane cienkie, drelch, tkaniny flanelowe, flanela zdrowotna, tkaniny lniane, materiały włókiennicze, tkaniny podszewkowe, rękawice toaletowe, tkaniny imitujące skóry zwierząt, surówka jako materiał, tworzywa sztuczne jako substytuty tkanin, tkanina ze sztucznego jedwabiu, tkaniny taftowe, materiały tekstylne nietkane, tkaniny, tkaniny do celów włókienniczych, tkaniny elastyczne, materiał trykotowy, tkaniny wełniane, **25** barbety jako element ubrania, berety, bielizna osobista, bielizna wchłaniająca pot, bluzy, cholewki do botów, buty sznurowane, chodaki jako rodzaj butów, cholewki do obuwia, czapki, czapki bez daszka jako nakrycie głowy, czapki z daszkiem, fartuchy jako odzież, kamizelki, kaptury do ubrań, kieszenie do odzieży, kombinезony jako odzież, konfekcja odzieżowa, koszule męskie, gorsy do koszul męskich, karczki do koszul męskich, koszulki jako bielizna, marynarki, nakrycia głowy, nakrycia głowy jako produkty kapelusznicze, nauszki jako odzież, obuwie, cholewki do obuwia, czubki do obuwia, obcasy do obuwia, okucia do obuwia, paski do obuwia,

środki antypoślizgowe do obuwia, obuwiu sportowe, odzież, artykuły odzieżowe, kieszenie do odzieży, odzież wodoodporna, odzież z imitacji skóry, odzież ze skóry, okrycia wierzchnie jako odzież, opaski na głowę jako element ubrania, paski jako odzież, paski do butów, rękawice jako element odzieży, rękawiczki z jednym palcem, ubrania dla kierowców samochodów, spodnie, szaliki, szelki, T-shirty, ubrania wierzchnie, kostiumy jako element ubrania, wkładki do obuwia, wkładki wewnętrzne do odzieży.

(111) **177823** (220) 2003 08 07 (210) 268310
 (151) 2006 09 05 (441) 2004 02 09
 (732) FIN S.A., Kolbuszowa, PL.
 (540)



Kolor znaku: ciemnoniebieski, jasnoniebieski

(531) 24.15.1, 26.4.1, 27.5.1, 29.1.4
 (510), (511) **04** środki smarne, **07** łożyska (części maszyn), łożyska toczne i ślizgowe, tuleje łożyskowe, łożyska liniowe, czopy wałów, pasy napędowe, łańcuchy, uszczelnienia: wałków wirujących, mechaniczne, hydrauliczne, procesowe, przewody hydrauliczne, elementy układów hydraulicznych i pneumatycznych, węże techniczne, filtry przemysłowe, **09** narzędzia i sprzęt diagnostyczny nie do celów medycznych, **35** usługi w zakresie badania rynku, usługi pośredniczenia w zawieraniu transakcji handlowych, usługi doradztwa w zakresie organizacji i prowadzenia działalności gospodarczej, usługi w zakresie doradztwa handlowego, **42** usługi w zakresie badań i pomiarów pracy łożysk, usługi konstruktorskie i doradcze w zakresie łożysk, usługi w zakresie i kontroli pracy łożysk, usługi w zakresie doradztwa technicznego (opiniowanie, ekspertyzy, testowanie materiałów).

(111) **177824** (220) 2003 09 04 (210) 269444
 (151) 2006 09 04 (441) 2004 03 08
 (732) „Expo-service” Spółka z o.o., Warszawa, PL.
 (540)



(531) 27.5.1
 (510), (511) **07** elektryczne urządzenia kuchenne do obróbki artykułów spożywczych - roboty, miksery, zmywarki do naczyń, kralniece, młynki do kawy, maszynki do mięsa, mieszalniki do celów domowych, pralki, suszarki jako wirówki, odkurzacze i ich akcesoria urządzenia do froterowania, maszyny do prasowania odzieży, maszyny do wytwarzania, mieszania lub dozowania napojów, maszyny do wytwarzania lodów lub napojów orzeźwiających, **08** maszynki do strzyżenia, golarki, gofrownice, otwieracze do puszek, sztucce, krajarki do jarzyn, **09** aparaty telefoniczne, radiotelefoniczne i ich akcesoria, żelazka elektryczne, wagi, elektryczne regulatory światła, urządzenia do ładowania akumulatorów, **11** urządzenia i instalacje oświetleniowe, elektryczne urządzenia do parzenia kawy i herbaty, czajniki elektryczne, grzałki nurkowe, gofrownice elektryczne, frytownice elektryczne, kuchnie mikrofalowe, urządzenia chłodzące i zamrażające stosowane w gospodarstwie domowym, urządzenia do oczyszczania wody, urządzenia i maszyny do klimatyzacji i oczyszczania powietrza, suszarko-łokówki, suszarki do włosów, szybkowary elektryczne, urządzenia elektryczne do ogrzewania pomieszczeń, filtry będące częściami instalacji domowych lub przemysłowych, **21** przybory gospodarstwa domowego, naczynia kuchenne, filtry do użytku domowego, nieelektryczne frytownice, wyciskacze do owoców, szybkowary nieelektryczne, termosy, pojemniki oraz urządzenia stosowane w kuchni i w gospodarstwie domowym, wyroby szklane, porcelanowe i ceramiczne, elektryczne szczotki do włosów i grzebienie.

(111) **177825** (220) 2003 09 24 (210) 270332
 (151) 2006 09 04 (441) 2004 04 05

(732) BIO-ACTIVE DYSTRYBUCJA Spółka z o.o., Warszawa, PL.
 (540)



Kolor znaku: czarno-czerwony i odcienie, pomarańczowy, żółty i odcienie, brązowy, biały, zielony, różowy, oliwkowy

(531) 9.1.10, 25.1.15, 26.1.1, 27.5.1, 29.1.15
 (510), (511) **30** herbata.

(111) **177826** (220) 2003 09 29 (210) 270459
 (151) 2006 08 30 (441) 2004 04 05
 (732) Centrum Powłok Preaplikowanych KONWERT Sp. z o.o., Sosnowiec, PL.

(540) Centrum Powłok Preaplikowanych KONWERT
 (510), (511) **01** kleje przemysłowe, **17** uszczelnienia techniczne, **40** nakładanie powłok na metale.

(111) **177827** (220) 2003 10 06 (210) 270759
 (151) 2006 09 06 (441) 2004 04 19
 (732) MEDIA EXPRESS Spółka z o.o., Warszawa, PL.
 (540) SUPER DOM
 (510), (511) **16** czasopisma, dzienniki, książki.

(111) **177828** (220) 2003 10 09 (210) 270991
 (151) 2006 08 30 (441) 2004 04 19
 (732) ATJ System Spółka z o.o., Pabianice, PL.
 (540)



Kolor znaku: czarny, niebieski

(531) 27.5.1, 29.1.12
 (510), (511) **11** kabiny sanitarne, prysznicowe i przegrody pisuarowe, umywalki, **19** ścianki działowe i przegrody, przebiegalnie dla obiektów sportowych, okładziny - panele, balustrady, wypełnienia elewacji budynków, parapety, zabudowy wnęk, zadaszenia, śmietniki, wyroby dla budownictwa z tworzyw sztucznych, płyty wiórowej, drewna, **20** szafki: ubraniowe, biurowe, łazienkowe, półki, wieszaki, ławki, stoły ogrodowe, kosze, kwietniki jako meble, tablice reklamowe, meble, parawany, **37** usługi budowlane.

(111) **177829** (220) 2003 10 09 (210) 270992
 (151) 2006 08 30 (441) 2004 04 19
 (732) ATJ System Spółka z o.o., Pabianice, PL.
 (540)



Kolor znaku: ciemnogranatowy, niebieski, jasnoniebieski, biały

(531) 26.15.9, 27.5.1, 29.1.4
 (510), (511) **11** kabiny sanitarne, prysznicowe i przegrody pisuarowe, umywalki, **19** ścianki działowe i przegrody, przebiegalnie dla

obiektów sportowych, okładziny - panele, balustrady, wypełnienia elewacji budynków, parapety, zabudowy wnęk, zadaszzenia, śmietniki, wyroby dla budownictwa z tworzyw sztucznych, płyty wiórowej, drewna, **20** szafki: ubraniowe, biurowe, łazienkowe, półki, wieszaki, ławki, stoły ogrodowe, kosze, kwietniki jako meble, tablice reklamowe, meble, parawany, **37** usługi budowlane.

(111) **177830** (220) 2003 10 13 (210) 271099
 (151) 2006 08 18 (441) 2004 04 19
 (732) „MASPEX WADOWICE” Sp. z o.o., Wadowice, PL.
 (540)



Kolor znaku: zielony, biały, pomarańczowy, czerwony, żółty, fioletowy

(531) 5.3.11, 5.7.11, 5.7.13, 5.7.21, 25.1.15, 27.5.1, 29.1.13
 (510), (511) **29** marmolady, przetwory z warzyw i owoców, konfitury, dżemy, galaretki jadalne zawarte w tej klasie, **30** słodczyce, galaretki jako słodczyce, lody, **32** soki, soki owocowe, soki warzywne, soki owocowo-warzywne, soki przecierowe, napoje, napoje owocowe, napoje wieloowocowe, woda mineralna gazowana, woda mineralna niegazowana, syropy, nektary, nektary owocowe, esencje do produkcji napojów, proszki do produkcji napojów, napoje musujące.

(111) **177831** (220) 2003 10 13 (210) 271100
 (151) 2006 08 18 (441) 2004 04 19
 (732) „MASPEX WADOWICE” Sp. z o.o., Wadowice, PL.
 (540)



Kolor znaku: zielony, żółty, czerwony, biały, pomarańczowy, fioletowy

(531) 5.3.11, 5.7.11, 5.7.12, 5.7.13, 5.7.21, 25.1.15, 27.5.1, 29.1.13

(510), (511) **29** marmolady, przetwory z warzyw i owoców, konfitury, dżemy, galaretki jadalne zawarte w tej klasie, **30** słodczyce, galaretki jako słodczyce, lody, **32** soki, soki owocowe, soki warzywne, soki owocowo-warzywne, soki przecierowe, napoje, napoje owocowe, napoje wieloowocowe, woda mineralna gazowana, woda mineralna niegazowana, syropy, nektary, nektary owocowe, esencje do produkcji napojów, proszki do produkcji napojów, napoje musujące.

(111) **177832** (220) 2003 10 13 (210) 271101
 (151) 2006 08 18 (441) 2004 04 19
 (732) „MASPEX WADOWICE” Sp. z o.o., Wadowice, PL.
 (540)



Kolor znaku: zielony, żółty, czerwony, biały, czarny

(531) 5.7.12, 5.7.13, 25.1.15, 27.5.1, 29.1.4
 (510), (511) **29** marmolady, przetwory z warzyw i owoców, konfitury, dżemy, galaretki jadalne zawarte w tej klasie, **30** słodczyce, galaretki jako słodczyce, lody, **32** soki, soki owocowe, soki warzywne, soki owocowo-warzywne, soki przecierowe, napoje, napoje owocowe, napoje wieloowocowe, woda mineralna gazowana, woda mineralna niegazowana, syropy, nektary, nektary owocowe, esencje do produkcji napojów, proszki do produkcji napojów, napoje musujące.

(111) **177833** (220) 2003 10 27 (210) 271708
 (151) 2006 08 31 (441) 2004 04 19
 (732) „ENITRA” Spółka z ograniczoną odpowiedzialnością,
 Wałbrzych, PL.
 (540)



Kolor znaku: zielony, biały, czarny

(531) 26.7.1, 27.5.1, 29.1.3
 (510), (511) **01** kleje, materiały przylepne do celów przemysłowych, **06** wyroby z metali nieszlachetnych nie ujęte w innych klasach, osprzęt metalowy do pasów i taśm transportujących: metalowe kłamy, zaciski, naciągi, metalowe materiały zbrojeniowe do pasów maszynowych i taśm transportujących, **07** maszyny, części, zespoły maszynowe do napędu i transportu (zawarte w klasie 7), mechanizmy sprzęgania i napędu inne niż do pojazdów lądowych, mechanizmy sterownicze do maszyn i silników, przenośniki taśmowe, przenośniki transportu wewnętrznego, taśmy transportujące (zbrojone, perforowane, łukowe, modułowe, płytkowe, gąbczaste, flockowane), pasy napędowe do maszyn, do silników, do przenośników, do podnośników (płaskie, klinowe, okrągłe, zębate, wariatorowe, wielorow-

kowe), urządzenia transportowe do załadunku i wyładunku, aparaty i urządzenia do napraw i obróbki materiałów przez wulkanizację, **17** materiały wypełniające, uszczelniające i materiały do wyściełania z gumy lub tworzyw sztucznych nie ujęte w innych klasach, obkłady gumowe i z tworzyw sztucznych na koła i na bębny napędowe, **35** zgrupowanie na rzecz osób trzecich różnych towarów pozwalające nabywcy je oglądać i kupować w wyspecjalizowanych hurtowniach: maszyn, urządzeń, części zamiennych, taśm transportujących, pasów napędowych, surowców i półfabrykatów dla przemysłu, energetyki, górnictwa i handlu, reklama, dystrybucja drukowanych materiałów reklamowych, próbek i wzorów wyrobów, prowadzenie badań rynku, prowadzenie działalności marketingowej, w tym marketingu bezpośredniego, usługi informacji handlowej i przemysłowej, świadczenie usług w zakresie wystawiennictwa, w tym rezerwacja, projektowanie i zabudowa stoisk targowych oraz promocyjnych, prowadzenie agencji importowo - eksportowej, usługi pośrednictwa i przedstawicielstwa handlowego na rzecz firm krajowych i zagranicznych, doradztwo ekonomiczno - finansowe, analiza kosztów i opłacalności przedsięwzięć gospodarczych, doradztwo w zarządzaniu przedsiębiorstwami handlowymi i przemysłowymi, zarządzanie przedsięwzięciami gospodarczymi na zlecenie osób trzecich, **36** usługi agencji celnej, pośrednictwo celne, usługi finansowe, usługi transakcji finansowych, prowadzenie działalności inwestycyjnej, finansowanie inwestycji, organizowanie i obsługa inwestycji kapitałowych, usługi cesji i kompensat, usługi obrotu wierzytelnościami we własnym imieniu i na zlecenie, doradztwo finansowe, **37** usługi budowlano - montażowe w zakresie transportu taśmowego, transportu taśmowego wewnętrznego i układów napędowych, usługi w zakresie instalowania, naprawy i remontów układów napędowych, przenośników taśmowych, taśm transportujących i pasów napędowych, usługi serwisowe w wyżej wymienionym zakresie, **39** usługi transportowe krajowe i międzynarodowe, spedycja, przechowalnictwo, magazynowanie, pakowanie i konfekcjonowanie towarów, skład celny, konsygnacyjny magazyn, wynajmowanie magazynów, wypożyczanie kontenerów magazynowych, **40** obróbka metali i nakładanie powłok na metale, obróbka mechaniczna elementów metalowych i z tworzyw sztucznych, spawanie, obróbka materiałów przez wulkanizację, kompletacja układów napędowych, przenośników taśmowych, taśm transportujących i pasów napędowych dla przemysłu, **41** organizowanie i prowadzenie kursów i szkoleń doskonalenia zawodowego, organizowanie i prowadzenie konferencji, zjazdów, sympozjów w zakresie napędów, transportu taśmowego, taśm transportujących i pasów napędowych, **42** prace badawczo - rozwojowe w dziedzinie nauk technicznych, usługi inżynierskie, projektowanie, doradztwo, opiniowanie, analizy i ekspertyzy inżynierskie z zakresu napędu i transportu, taśm transportujących i pasów napędowych oraz przenośników taśmowych.

(111) **177834** (220) 2003 11 03 (210) 272115
 (151) 2006 08 29 (441) 2004 04 19
 (732) Diamant International Polska Młyny Zbożowe Stanisława Grygiera Spółka z o.o., Grodzisk Wielkopolski, PL.
 (540)



Kolor znaku: żółty, czerwony, biały
 (531) 1.3.2, 27.5.1, 29.1.2, 29.1.7
 (510), (511) **30** mąka.

(111) **177835** (220) 2003 11 06 (210) 272277
 (151) 2006 08 02 (441) 2004 04 19
 (732) SADPOL Sp. z o.o., Sady, PL.

(540)



Kolor znaku: złoty, biały, różowy, zielony, żółty
 (531) 6.19.1, 26.1.1, 29.1.15
 (510), (511) **30** wyroby cukiernicze.

(111) **177836** (220) 2003 11 06 (210) 272291
 (151) 2006 08 29 (441) 2004 04 19
 (732) P.P.U.H. GALMET s.j. Stanisław Galara, Danuta Galara, Robert Galara, Głubczyce, PL.
 (540) rondo
 (510), (511) **11** urządzenia grzewcze i części do nich.

(111) **177837** (220) 2003 11 24 (210) 272967
 (151) 2006 08 17 (441) 2004 04 19
 (732) BRE Bank Spółka Akcyjna, Warszawa, PL.
 (540) mSzop
 (510), (511) **35** zgrupowanie na rzecz osób trzecich na stronie internetowej banku kontrahentów banku, pozwalające nabywcy towarów i/lub usług na wybranie interesującego go kontrahenta, **36** usługi bankowe.

(111) **177838** (220) 2003 11 25 (210) 273078
 (151) 2006 08 25 (441) 2004 04 19
 (732) MGD Sp. z o.o., Wadowice, PL.
 (540) vigo
 (510), (511) **16** druki, katalogi, plakaty, plakietki, etykiety, opakowania z kartonu, tworzyw sztucznych i folii, **21** butelki dla dzieci, kubki, **29** zupy, napoje i produkty mleczne, jogurty, serki, żywność bez konserwantów nie ujęte w innych klasach, **30** wyroby cukiernicze, słodycze, guma do żucia, kaszki, muesli, płatki zbożowe, napoje na bazie kakao, **32** napoje i soki owocowe, warzywne, nektary, aperitify, wody mineralne, pastylki do napojów, **35** usługi prowadzenia sklepu, także internetowego z wyżej wymienionymi towarami.

(111) **177839** (220) 2003 12 05 (210) 273473
 (151) 2006 08 07 (441) 2004 04 19
 (732) DAGOMED PHARMA Spółka z o.o., Warszawa, PL.
 (540)



Kolor znaku: ciemnoróżowy, różowy, żółty, biały, ciemnofioletowy, fioletowy
 (531) 2.3.1, 19.13.1, 19.13.21, 25.7.20, 27.5.1, 29.1.1, 29.1.2, 29.1.5
 (510), (511) **05** naturalne, dietetyczne środki spożywcze, dietetyczne substancje przystosowane do celów medycznych, preparaty farmaceutyczne zawierające ekstrakty roślinne.

(111) **177840** (220) 2003 12 08 (210) 273570
 (151) 2006 08 22 (441) 2004 04 19
 (732) „PHARMA-C-FOOD” Spółka z o.o., Niepołomice, PL.

(540)



Kolor znaku: zielony, czerwony

(531) 26.13.25, 27.5.1, 29.1.1, 29.1.3

(510), (511) **03** preparaty kosmetyczne.

(111) **177841** (220) 2004 03 05 (210) 277276
 (151) 2005 02 03 (441) 2004 06 14
 (732) Augustyn Mielnik, Warszawa, PL.
 (540)



(531) 27.5.1
 (510), (511) **25** obuwie.

(111) **177842** (220) 2005 10 24 (210) 301564
 (151) 2006 08 29 (441) 2006 02 06
 (732) „BEJOT” Jerzy Semeniuk, Dariusz Wilk Spółka Jawna,
 Manieczki, PL.
 (540)



Kolor znaku: szary, biały, czerwony

(531) 26.4.1, 27.5.1, 29.1.13

(510), (511) **20** meble, materace, wieszaki.

(111) **177843** (220) 2005 10 28 (210) 301751
 (151) 2006 08 30 (441) 2006 02 06
 (732) Zakłady Farmaceutyczne „POLPHARMA” Spółka Akcyjna,
 Starogard Gdański, PL.
 (540) GROSZPIRYNA
 (510), (511) **05** produkty farmaceutyczne.

(111) **177844** (220) 2006 01 10 (210) 304682
 (151) 2006 08 29 (441) 2006 04 03
 (732) SEMAX Spółka Akcyjna, Poznań, PL.
 (540)



Kolor znaku: ciemnoniebieski, żółty

(531) 26.1.1, 27.5.1, 29.1.2, 29.1.4

(510), (511) **18** skóra i imitacja skóry, towary wykonane z tych towarów nie ujęte w innych klasach, torby, torebki, worki marynarskie, duże torby podróżne, plecaki, pasy, pasy do bagażu, futerały, walizeczki na kosmetyki, aktówki, dyplomatki, walizki, torby podróżne, portmonetki, portfele, teczki do dokumentów, kufry i sakiewki, parasole, parasolki od słońca, laski spacerowe, **25** odzież, obuwie, nakrycia głowy, **28** artykuły gimnastyczne i sportowe nie zawarte w innych klasach, **35** usługi franchisingowe w zakresie pomocy przy zakłada-

niu i prowadzeniu firm, **42** usługi w zakresie licencjonowania znaków towarowych, usługi w zakresie franszyzy na korzystanie z własności intelektualnej.

(111) **177845** (220) 2002 05 23 (210) 250742
 (151) 2005 06 02 (441) 2002 12 02
 (732) „BESTJA” Spółka z o.o., Warszawa, PL.
 (540)



(531) 26.3, 27.5
 (510), (511) **37** sprzątanie terenów otwartych, oczyszczanie dróg, oczyszczanie ścieków, **39** odprowadzanie ścieków, wywóz nieczystości, transport i składowanie odpadów, **40** niszczenie i spalanie odpadów, utylizacja odpadów i surowców wtórnych.

(111) **177846** (220) 2003 12 15 (210) 273870
 (151) 2006 08 11 (441) 2004 04 19
 (732) „QUO VADIS POLONIA” Spółka z o.o., Poznań, PL.
 (540) minister

(510), (511) **16** papier, karton oraz wyroby z tych materiałów, albumy, katalogi, kalendarze, terminarze, plany, organizery i timery oraz wkłady i akcesoria do nich, dzienniki, notesy, notesy teleadresowe, broszury, grafiki, teczki konferencyjne, fotografie, kartki okolicznościowe, mapy, galanteria biurowa, plakaty, dyplomy, papeterie, **18** skóra i tworzywa sztuczne oraz wyroby z tych materiałów: aktówki, etui na klucze, okulary, wizytówki, karty kredytowe i monety, portfele, klasery na wizytówki, podkładki biurowe, oprawy introligatorskie i oprawy zdejmowane ze skóry i tworzyw sztucznych, teczki konferencyjne.

(111) **177847** (220) 2003 12 15 (210) 273872
 (151) 2006 08 11 (441) 2004 04 19
 (732) „QUO VADIS POLONIA” Spółka z o.o., Poznań, PL.
 (540) italnóte

(510), (511) **16** papier, karton oraz wyroby z tych materiałów, albumy, katalogi, kalendarze, terminarze, plany, organizery i timery oraz wkłady i akcesoria do nich, dzienniki, notesy, notesy teleadresowe, broszury, grafiki, teczki konferencyjne, fotografie, kartki okolicznościowe, mapy, galanteria biurowa, plakaty, dyplomy, papeterie, **18** skóra i tworzywa sztuczne oraz wyroby z tych materiałów: aktówki, etui na klucze, okulary, wizytówki, karty kredytowe i monety, portfele, klasery na wizytówki, podkładki biurowe, oprawy introligatorskie i oprawy zdejmowane ze skóry i tworzyw sztucznych, teczki konferencyjne.

(111) **177848** (220) 2003 12 15 (210) 273929
 (151) 2006 08 30 (441) 2004 04 19
 (732) „PATRIMAN” Spółka z o.o., Warszawa, PL.
 (540)



(531) 27.5.1
 (510), (511) **09** programy komputerowe, **35** reklamy, systematyzacja danych do komputerowych baz danych, komputerowe zarządzanie plikami, doradztwo w zakresie organizowania i prowadzenia działalności gospodarczej, pomoc w zarządzaniu przedsiębiorstwami handlowymi lub przemysłowymi, rekrutacja personelu, usługi sekretarskie, **36** administrowanie nieruchomościami, **37** konserwacja i naprawy maszyn biurowych, księgujących i liczących, **41** usługi tłumaczenia, **42** badania i analizy techniczne, doradztwo w sprawach sprzętu komputerowego, programowanie komputerów, odzyskiwanie danych z komputerów, konwersja danych na formę elektroniczną.

(111) **177849** (220) 2003 12 16 (210) 274008
 (151) 2006 08 25 (441) 2004 04 19
 (732) Mitsubishi Fuso Truck and Bus Corporation, Tokio, JP.
 (540) FUSO
 (510), (511) **12** pojazdy lądowe, części i osprzęt do nich, w/w zawarte w kl.12.

(111) **177850** (220) 2003 12 30 (210) 274507
 (151) 2006 08 25 (441) 2004 04 19
 (732) Bristol-Myers Squibb Company, Nowy Jork, US.
 (540) ABILIFY DISCMELT
 (510), (511) **05** anty-psycholeptyczne preparaty farmaceutyczne.

(111) **177851** (220) 2004 01 12 (210) 274814
 (151) 2006 09 04 (441) 2004 04 19
 (732) CALIER POLSKA Sp. z o.o., Gorzów Wlkp., PL.
 (540) ERES
 (510), (511) **05** leki do celów weterynaryjnych, preparaty do celów weterynaryjnych, **35** zgrupowanie na rzecz osób trzecich wyrobów farmaceutycznych umożliwiające nabywcy dogodnie oglądanie i zakup w ramach sprzedaży detalicznej, zgrupowanie na rzecz osób trzecich wyrobów farmaceutycznych umożliwiające nabywcy dogodnie oglądanie i zakup w ramach sprzedaży hurtowej.

(111) **177852** (220) 2004 01 19 (210) 275178
 (151) 2006 08 30 (441) 2004 05 04
 (732) BIURO OCHRONY „OGMA” Tomasz Sopata, Warszawa, PL.
 (540)



Kolor znaku: czarny, biały, bordowy, szaro-popielaty, szary
 (531) 3.7.1, 24.1.17, 27.5.1, 29.1.13
 (510), (511) **45** ochrona osób i mienia.

(111) **177853** (220) 2004 01 30 (210) 275638
 (151) 2006 08 18 (441) 2004 05 04
 (732) KONICA MINOLTA BUSINESS TECHNOLOGIES, INC., Tokio, JP.
 (540)



Kolor znaku: niebieski, fioletowy, różowy, czerwony, pomarańczowy, żółty
 (531) 26.4.3, 29.1.15
 (510), (511) **09** drukarki elektrofotograficzne, kopiarki, faksy, skanery i urządzenia wielofunkcyjne, włączając maszyny łączące funkcje kopiarki, faksu, drukarki i skanera, komputerowe oprogramowanie operacyjne do wszystkich w/w maszyn.

(111) **177854** (220) 2004 02 04 (210) 275821
 (151) 2006 08 28 (441) 2004 05 17
 (732) Zakłady Chemiczne „ORGANIKA-SARZYNA” Spółka Akcyjna, Nowa Sarzyna, PL.

(540) HELM-Tribi
 (510), (511) **01** środki regulujące wzrost roślin, **05** herbicydy, fungicydy.

(111) **177855** (220) 2004 02 04 (210) 275822
 (151) 2006 08 28 (441) 2004 05 17
 (732) Zakłady Chemiczne „ORGANIKA-SARZYNA” Spółka Akcyjna, Nowa Sarzyna, PL.
 (540) HELM-Cymi
 (510), (511) **01** środki regulujące wzrost roślin, **05** herbicydy, fungicydy.

(111) **177856** (220) 2004 02 09 (210) 276096
 (151) 2006 08 29 (441) 2004 05 17
 (732) „FRoSTA” Spółka z o.o., Bydgoszcz, PL.
 (540)



Kolor znaku: biały, czarny, czerwony

(531) 1.1.1, 27.5.1, 29.1.1, 29.1.6
 (510), (511) **29** artykuły spożywcze pochodzenia zwierzęcego, mięso, ryby, filety rybne, drób, dziczyzna, wszystkie wymienione towary mrożone, również w postaci przyrządzonej i/lub w postaci mieszanek, warzywa i owoce, **30** cukierki, herbatniki, chipsy, lody, makarony, muesli, płatki kukurydziane, płatki owsiane, płatki zbożowe, wyroby cukiernicze.

(111) **177857** (220) 2004 02 10 (210) 276148
 (151) 2006 08 22 (441) 2004 05 17
 (732) „BUDOKRUSZ” Spółka z o.o., Odrano Wola, PL.
 (540)



Kolor znaku: czerwony, czarny, biały, żółty

(531) 26.11.1, 26.13.25, 29.1.1, 29.1.2, 29.1.6
 (510), (511) **19** beton towarowy, betony uszlachetniane, szlichty, zaprawy murarskie, spoiwa murarskie, piasek budowlany, żwir, kruszywa budowlane, gotowe elementy budowlane, pustaki, kręgi betonowe, przepusty betonowe, elementy stropowe, płyty konstrukcyjne betonowe, belki betonowe, elementy ogrodzeniowe, drogowe bariery betonowe, ogłoszeniowe słupy betonowe, kostka brukowa, krawężniki, obrzeża, betonowa galanteria ogrodowa - figurki betonowe, betonowe konstrukcje altan, pojemniki betonowe, ławki betonowe, zbiorniki betonowe, **39** usługi w zakresie transportu towarowego, specjalistyczny transport betonu towarowego, transport betonu towarowego urządzeniami samo wyładowniczymi, usługą przepompowywania betonu, wynajmowanie urządzeń samo wyładowniczych do betonu, wynajmowanie rurociągów do betonu, rozścielaczy do betonu.

(111) **177858** (220) 2004 02 10 (210) 276157
 (151) 2006 08 22 (441) 2004 05 17
 (732) „ELITE-TEX” Spółka z o.o., Tuszyn, PL.
 (540) STROKER'S

(510), (511) **25** odzież, odzież z dzianin, odzież z tkanin, swetry, koszule męskie, spodnie, bluzy, bluzki, skarpety, wyroby pończosznice, kurtki, nakrycia głowy, kamizelki, pantofle kąpielowe, bielizna osobista, rękawiczki, krawaty, paski do odzieży, buty, **40** usługi krawieckie, szycie wyrobów.

(111) **177859** (220) 2004 02 10 (210) 276160
 (151) 2006 08 22 (441) 2004 05 17
 (732) Pfizer Products Inc., Groton, US.
 (540) MACUVERSE
 (510), (511) **05** preparaty i substancje farmaceutyczne i weterynaryjne.

(111) **177860** (220) 2004 02 12 (210) 276233
 (151) 2006 08 10 (441) 2004 05 17
 (732) Opoczno S.A., Opoczno, PL.
 (540)

DECORATIVE 

Kolor znaku: niebieski

(531) 26.1.1, 27.5.1, 29.1.5

(510), (511) **19** płytki ceramiczne ściennie i podłogowe.

(111) **177861** (220) 2000 03 29 (210) 216146
 (151) 2006 08 28
 (732) Przedsiębiorstwo Handlowo-Usługowe „TELPOL”
 Spółka Jawna Adam Kleszcz, Bożena Kleszcz, Zawiercie, PL.
 (540)

euroMedia

Kolor znaku: granatowy, czerwony

(531) 27.5, 29.1

(510), (511) **07** maszyny do szycia, roboty kuchenne, maszynki do mięsa, mieszarki, rozdrabniarki do orzechów, otwieracze do puszek, szatkownice do warzyw, wyciskarki do ciastek, rozdrabniarki do orzechów, otwieracze do puszek, sokowirówki, krajalnice, wirówki, odkurzacze elektryczne, pralki, wszystkie w/w z napędem elektrycznym lub jako maszyny, **11** kuchnie elektryczne, lodówki, elektryczne ekspresy do kawy.

(111) **177862** (220) 2000 11 07 (210) 226718
 (151) 2004 08 11
 (732) „MED-MAX” Wojciech Duchiniński, Warszawa, PL.
 (540) MED-MAX
 (510), (511) **44** usługi medyczne.

(111) **177863** (220) 2001 03 09 (210) 232725
 (151) 2004 10 01
 (732) RYDEL TRADE Piotr Konopka, Łódź, PL.
 (540)

RYDEL HOUSE

Kolor znaku: czerwony, czarny

(531) 26.1, 27.5, 29.1

(510), (511) **25** odzież z tworzyw naturalnych i sztucznych.

(111) **177864** (220) 2001 05 17 (210) 235665
 (151) 2006 09 04
 (732) The Coca - Cola Company, Atlanta, US.

(510), (511) **32** napoje na bazie wody, napoje o różnych smakach, wody mineralne i gazowane i inne napoje bezalkoholowe, napoje owocowe i soki owocowe, syropy, koncentraty i inne preparaty do przygotowywania napojów.

(111) **177865** (220) 2001 06 05 (210) 236509
 (151) 2006 08 24
 (732) BE&W Agencja Fotograficzna Spółka z o.o., Warszawa, PL.
 (540)

BE&W
 agencja fotograficzna

(531) 24.17, 27.5

(510), (511) **09** płyty CD, elektroniczne katalogi zdjęć, fotografie na nośniku elektronicznym, **16** katalogi z fotografiami na nośniku papierowym, **35** usługi reklamowe - wykonywanie zdjęć w celach reklamowych, prowadzenie sklepu internetowego ze zdjęciami, **42** zarządzanie i obrót prawami autorskimi.

(111) **177866** (220) 2001 07 06 (210) 237927
 (151) 2006 08 24
 (732) Polskie Koleje Linowe Spółka z o.o., Zakopane, PL.
 (540) KOLEJ LINOWA PALENICA
 (510), (511) **39** usługi przewozowe kolejami linowymi.

(111) **177867** (220) 2001 07 06 (210) 237928
 (151) 2006 08 24
 (732) Polskie Koleje Linowe Spółka z o.o., Zakopane, PL.
 (540) KOLEJ LINOWO-TERENOWA GUBAŁÓWKA
 (510), (511) **39** usługi przewozowe kolejami linowymi.

(111) **177868** (220) 2001 07 06 (210) 237929
 (151) 2006 08 24
 (732) Polskie Koleje Linowe Spółka z o.o., Zakopane, PL.
 (540) KOLEJ LINOWA KASPROWY WIERCH
 (510), (511) **39** usługi przewozowe kolejami linowymi.

(111) **177869** (220) 2001 07 06 (210) 237930
 (151) 2006 08 24
 (732) Polskie Koleje Linowe Spółka z o.o., Zakopane, PL.
 (540) KOLEJ LINOWA BUTOROWY WIERCH
 (510), (511) **39** usługi przewozowe kolejami linowymi.

(111) **177870** (220) 2001 07 06 (210) 237931
 (151) 2006 08 24
 (732) Polskie Koleje Linowe Spółka z o.o., Zakopane, PL.
 (540) KOLEJ LINOWO-TERENOWA GÓRA PARKOWA
 (510), (511) **39** usługi przewozowe kolejami linowymi.

(111) **177871** (220) 2001 07 11 (210) 238052
 (151) 2006 08 31
 (732) „IRIS POLSKA” Spółka z ograniczoną odpowiedzialnością,
 Warszawa, PL.
 (540)



Kolor znaku: srebrny, jaskrawopomarańczowy

(531) 5.5, 27.5, 29.1

(510), (511) **17** armatura do przewodów niemetalowa, materiały dźwiękoszczelne, folie z tworzyw sztucznych, materiały izolacyjne,

kit, liny gumowe, pakuły, rury elastyczne niemetalowe, sznury gumowe, uszczelki, złącza, materiały uszczelniające do drzwi i okien, wata mineralna, złącza rur niemetalowe, **25** wizytowe sukienki, spódnice, żakiety, garsonki, spodnie wizytowe, marynarki, garnitury, obuwie, nakrycia głowy, **43** prowadzenie restauracji, barów szybkiej obsługi, usługi hotelarskie, **44** prowadzenie domów opieki.

(111) **177872** (220) 2005 02 18 (210) 291311
 (151) 2006 08 04 (441) 2005 05 30
 (732) NODO Sp. z o.o., Warszawa, PL.
 (540) AMBASADA URODY. THE EMBASSY OF BEAUTY.
 AMBASACIATA DI BELEZZA
 (510), (511) **03** kosmetyki, **44** salon piękności (kosmetyka), salony fryzjerskie.

(111) **177873** (220) 2001 08 20 (210) 239793
 (151) 2005 02 25 (441) 2002 02 25
 (732) Eniro Polska Spółka z o.o., Warszawa, PL.
 (540) Panorama Firm łączy sprzedających i kupujących
 (510), (511) **09** dane na nośnikach optycznych i magnetycznych, komputery, CD-romy, DVD dyski, sprzęt komputerowy, **16** książki telefoniczne i adresowe, programy do maszyn cyfrowych, broszury, kalendarze, czasopisma, książki, **35** usługi w zakresie promowania towarów i usług, usługi w zakresie udzielania pomocy w prowadzeniu działalności gospodarczej, gromadzenie informacji i prowadzenie spisu firm oraz danych o firmach, usługi w zakresie udostępniania bazy danych, usługi w zakresie publikowania tekstów reklamowych, **38** usługi w zakresie internetu, zbieranie i przekazywanie wiadomości, informacji tekstowych i obrazowych, usługi w zakresie poczty telefonicznej, usługi telefaxowe, **41** usługi wydawnicze, **42** usługi w zakresie dostarczania informacji na stronach internetowych odnośnie zagadnień biznesowych, wydarzeń politycznych, ekonomicznych, codziennych doniesień prasowych, informacji o kulturze, o ekonomii, o wydarzeniach sportowych, o pogodzie i innych, usługi w zakresie informatyki, usługi konsultingowe dotyczące gromadzenia informacji o firmach i prowadzenia spisu firm oraz danych o firmach, prowadzenie portalu internetowego.

(111) **177874** (220) 2001 09 24 (210) 240997
 (151) 2005 02 28 (441) 2002 03 25
 (732) Przedsiębiorstwo Produkcyjno-Handlowo-Usługowe „PAK-HURT” s.c. Piotr Kudela, Rafał Rybka, Boguchwała, PL.
 (540)



Kolor znaku: czerwony, biały, żółty
 (531) 26.1, 27.5, 29.1

(510), (511) **16** folie z tworzyw sztucznych do pakowania, folie z tworzyw sztucznych z pęcherzykami powietrza do pakowania lub zabezpieczania w transporcie, kalkomanie, karton, okładki foliowe na dokumenty, torby i torebki do pakowania z tworzyw sztucznych, papieru lub materiałów tekstylnych, woreczki i koperty z tworzyw sztucznych lub papieru, torby na śmieci z tworzyw sztucznych lub papieru, torebki do gotowania, torebki do gotowania w kuchniach mikrofalowych, torebki papierowe do odkurzaczy, **17** folie z tworzyw sztucznych do stosowania w rolnictwie, folie z tworzyw sztucznych inne niż do pakowania, nici z tworzyw sztucznych, osłony do rur niemetalowe, podkładki z kauczuku lub z tworzyw sztucznych, przewody giętkie niemetalowe, rękawice ochronne, rury i złączki niemetalowe, uszczelki kauczukowe do wieczek słoje, szczelne do połączeń, sztuczne tworzywa półprzetworzone, taśmy izolacyjne, taśmy uszczelniające do drzwi i okien, materiały termoizolacyjne, uszczelki, **19** rury spustowe niemetalowe, rury sztywne niemetalowe, rynnny niemetalowe, wykładziny niemetalowe, okna i drzwi niemetalowe, **20** beczki niemetalowe, butelki niemetalowe, zamknięcia do butelek niemetalowe, figurki, statuetki z tworzyw sztucznych, kasety

niemetalowe, kołki niemetalowe, kosze niemetalowe, kraty niemetalowe, krzesła i stoły niemetalowe, materace, meble niemetalowe, pokrowce na odzież do wieszania, pojemniki z tworzyw sztucznych, palety transportowe niemetalowe, śruby niemetalowe, mocowania kabli lub rur niemetalowe, wieszaki na ubrania, zaciski do rur lub kabli niemetalowe, zawiasy niemetalowe, **21** doniczki na kwiaty, gąbki do celów domowych, gąbki toaletowe, grzebień, kubły na śmieci, kosze do użytku domowego z tworzyw sztucznych, łyżki do obuwia, z tworzyw sztucznych, mydelniczki, nocniki, wanienki i miednice do prania, wiadra, **24** guziki, kwiaty sztuczne, owoce sztuczne, **27** dywaniki łazienkowe, dywaniki samochodowe, dywany, maty, wykładziny podłogowe, **28** zabawki z tworzyw sztucznych, klocki, grzechotki.

(111) **177875** (220) 2001 12 21 (210) 244551
 (151) 2005 04 28 (441) 2002 07 01
 (732) DGT Spółka z o.o., Gdańsk, PL.

(540) dgt
 (510), (511) **09** przyrządy, aparaty, urządzenia i sprzęt pomiarowo-kontrolny i sygnalizacyjno-alarmowy dla potrzeb telekomunikacji oraz części zamiennie i elementy do nich, aparaty i urządzenia optoelektroniczne, elektryczne i elektroniczne do odbierania, przesyłania i gromadzenia oraz zapisu dźwięku, obrazu i danych, sprzęt i aparatura videotelefoniczna, centrale telefoniczne analogowe, elektroniczne, optoelektroniczne i hybrydowe i ich części, aparatura sygnalizacyjna, kontrolna, pomiarowa i alarmowa dla potrzeb telekomunikacji, aparaty elektryczne do transmisji dźwięku, obrazu i danych, aparaty i urządzenia do obróbki informacji, komputery i mikrokomputery oraz peryferyjny sprzęt komputerowy, części komputerowe i ich elementy, elektroniczne maszyny do wykonywania obliczeń i zliczania impulsów nie będące komputerami, przetworniki analogowo-cyfrowe i cyfrowo-analogowe dla celów naukowych, badawczych, pomiarowych, kontrolnych, przesyłowych i rejestracyjnych, **16** wydawnictwa, prospekty, katalogi, ulotki, periodyki, billboardy, wydruki komputerowe na nośniku papierowym lub celulozowym pochodnym w tematyce dotyczącej telekomunikacji, opakowania i obudowy dla sprzętu telekomunikacyjnego i części zamiennych do niego, **35** usługi reklamowe oraz prowadzenie sklepu i hurtowni oferującej przyrządy, aparaty, urządzenia i sprzęt pomiarowo-kontrolny i sygnalizacyjno-alarmowy dla potrzeb telekomunikacji oraz części zamiennie i elementy do nich, aparaty i urządzenia optoelektroniczne, elektryczne, elektroniczne do odbierania, przesyłania i gromadzenia oraz zapisu dźwięku, obrazu i danych, sprzęt i aparaturę videotelefoniczną, centrale telefoniczne analogowe, elektroniczne, optoelektroniczne i hybrydowe i ich części, aparatura sygnalizacyjna, kontrolna, pomiarowa, prowadzenie sklepu internetowego oferującego przyrządy, aparaty, urządzenia i sprzęt pomiarowo-kontrolny i sygnalizacyjno-alarmowy dla potrzeb telekomunikacji oraz części zamiennie i elementy do nich, aparaty i urządzenia optoelektroniczne, elektryczne i elektroniczne do odbierania, przesyłania i gromadzenia oraz zapisu dźwięku, obrazu i danych, sprzęt i aparaturę videotelefoniczną, centrale telefoniczne analogowe, elektroniczne, optoelektroniczne i hybrydowe oraz ich części, aparatura sygnalizacyjna, kontrolna, pomiarowa, doradztwo handlowe w zakresie obrotu sprzętem i instalacjami oraz częściami dla potrzeb telekomunikacji, **37** organizowanie systemów telekomunikacyjnych, obsługa przekazu fonicznego, w tym zwłaszcza w zakresie telefonicznych central abonenckich, **38** naprawy, remonty i usługi serwisowo-naprawcze i renowacyjne w zakresie aparatów telefonicznych i ich części, central telefonicznych i ich części, komputerów i ich części oraz innego sprzętu telekomunikacyjnego do odtwarzania, rejestrowania i przekazywania obrazu, dźwięku i danych metodami analogowymi i cyfrowymi, **41** organizowanie i prowadzenie szkoleń, kursów, kursokonferencji, zjazdów oraz wystawiennictwa w sprawach telekomunikacji, **42** usługi konstrukcyjne w zakresie projektowania sieci teletransmisyjnych i sprzętu do celów telekomunikacji i przekazywania dźwięku, obrazu i danych, usługowe opracowywanie programów komputerowych na zlecenie osób trzecich, projektowanie aparatury elektronicznej kontrolno-pomiarowej i naukowo-badawczej nietypowej dla potrzeb osób trzecich.

(111) **177876** (220) 2002 02 04 (210) 246052
 (151) 2005 05 09 (441) 2002 08 12
 (732) „GRILL - SERVICE” Irena Sawińska, Gryfino, PL.
 (540) golonkowo piwne

(510), (511) **43** gastronomia, restauracje, kawiarnie, kantyny, jadalnie, bary szybkiej obsługi, restauracje i bary samoobsługowe, punkty małej gastronomii, przygotowywanie dań na zamówienie i dostarczenie do domu, organizowanie i obsługa bankietów, przyjęć i zabaw.

(111) **177877** (220) 2002 03 06 (210) 247325
 (151) 2005 04 25 (441) 2002 09 09
 (732) Polsko-Amerykańska Fundacja Doradztwa dla Małych Przedsiębiorstw, Warszawa, PL.
 (540)



Kolor znaku: zielony, żółty
 (531) 5.7, 26.15, 29.1
 (510), (511) **35** reklama osób trzecich, **42** organizowanie konkursów.

(111) **177878** (220) 2002 07 01 (210) 252251
 (151) 2006 08 28 (441) 2003 01 13
 (732) Cukiernicza Spółdzielnia „ROKSANA”, Strzyżów, PL.
 (540)



Kolor znaku: stalowy, czerwony, zielony, niebieski, biały
 (531) 27.5, 29.1
 (510), (511) **30** wyroby cukiernicze, słodycze.

(111) **177879** (220) 2002 11 07 (210) 257185
 (151) 2006 08 03 (441) 2003 05 19
 (732) Ryszard Nowak, Wodzisław Śląski, PL. ; Grażyna Nowak, Wodzisław Śląski, PL.
 (540)

**EROTIC
 MAN**

(531) 27.5
 (510), (511) **03** produkty kosmetyczne i preparaty do czyszczenia.
 (551) wspólne prawo ochronne

(111) **177880** (220) 2002 11 07 (210) 257188
 (151) 2006 08 03 (441) 2003 05 19
 (732) Ryszard Nowak, Wodzisław Śląski, PL. ; Grażyna Nowak, Wodzisław Śląski, PL.
 (540)

**GOLD
 CUBA**

(531) 27.5
 (510), (511) **03** produkty kosmetyczne i preparaty do czyszczenia.
 (551) wspólne prawo ochronne

(111) **177881** (220) 2001 05 16 (210) 235567
 (151) 2006 08 10
 (732) EUROPEJSKI FUNDUSZ HIPOTECZNY Spółka Akcyjna, Warszawa, PL.
 (540)



Kolor znaku: niebieski
 (531) 7.1, 7.3, 27.5, 29.1
 (510), (511) **35** usługi reklamy, zarządzania, biznesu, usługi pomocy w zarządzaniu w zakresie działalności gospodarczej i handlowej przedsiębiorstw handlowych i przemysłowych, usługi doradztwa w zakresie prowadzenia działalności gospodarczej i zarządzania, usługi zarządzania holdingami, usługi pośrednictwa pracy, usługi wynajmu maszyn i urządzeń biurowych, prowadzenie hurtowni z maszynami i urządzeniami dla przemysłu, handlu i transportu wodnego, prowadzenie hurtowni z maszynami i urządzeniami rolniczymi, ciągnikami, pozyskiwanie danych do baz danych, systematyzacja danych, usługi rachunkowo - księgowo, **36** usługi finansowe, usługi administrowania budynkami, usługi zarządzania nieruchomościami mieszkalnymi i niemieszkalnymi, usługi wynajmu nieruchomości, usługi zagospodarowania nieruchomości, usługi kupna i sprzedaży nieruchomości, usługi agencji obsługi nieruchomości, usługi pośrednictwa finansowego, usługi kredytowe, **37** usługi budowlane, usługi związane z wypożyczeniem narzędzi, sprzętu budowlanego i urządzeń budowlanych, **39** usługi transportowe, usługi wynajmu samochodów ciężarowych z kierowcą, usługi transportu morskiego, usługi wynajmu samochodów osobowych, usługi wynajmu środków transportu wodnego, usługi wynajmu środków transportu lotniczego, **42** usługi programowania komputerowego, usługi doradztwa w zakresie sprzętu komputerowego, usługi przetwarzania danych, usługi projektowania budowlanego, urbanistycznego, technologicznego.

(111) **177882** (220) 2002 02 25 (210) 246927
 (151) 2006 09 04 (441) 2002 08 26
 (732) Distilleerderijven Erven Lucas Bols B.V., Zoetermeer, NL.
 (540)



Kolor znaku: granatowy, biały, czerwony, niebieski, beżowy, szary
 (531) 2.1, 25.1, 25.3, 27.5, 29.1
 (510), (511) **33** napoje alkoholowe: wódki.

(111) **177883** (220) 2003 01 17 (210) 259854
 (151) 2006 09 06 (441) 2003 07 28
 (732) „INTERSILESIA - McBride” Polska - Sp. z o.o., Strzelce Opolskie, PL.

(540)



Kolor znaku: biały, srebrzysty, zielono-niebieski

(531) 26.4.2, 26.11.2, 29.1.4, 29.1.6

(510), (511) **03** płyny do kąpieli, szampony, mydła, środki sanitarne i kosmetyczne do pielęgnacji i higieny.

(111) **177884** (220) 2003 01 23 (210) 260086
 (151) 2006 08 31 (441) 2003 07 28
 (732) Wytwórnia Octu i Majonezu „OCETIX” Sp. z o.o., Grudziądz, PL.
 (540)



Kolor znaku: kremowy, złoty, niebieski, czerwony, biały, zielony, jasno-brązowy

(531) 5.11.1, 5.11.5, 24.9.2, 26.1.2, 27.5.1, 29.1.1, 29.1.3, 29.1.4

(510), (511) **30** sosy, sosy sałatkowe, sosy z przyprawami smakowymi i dodatkami w postaci rozdrobnionych warzyw oraz grzybów.

(111) **177885** (220) 2003 01 27 (210) 260319
 (151) 2006 09 06 (441) 2003 07 28
 (732) EMSUR POLSKA Spółka z o.o., Józefów k/Błonia, PL.
 (540)



Kolor znaku: biały, niebieski, czarny

(531) 26.4.1, 26.4.18, 29.1.4

(510), (511) **35** doradztwo w zakresie prowadzenia działalności gospodarczej oraz w zakresie działalności handlowej, **39** transport, pakowanie i składowanie towarów, **40** usługi drukarskie na plastiku, papierze i powierzchniach metalowych, **41** doradztwo w zakresie działalności wydawniczej, **42** projektowanie etykiet do opakowań na plastiku, papierze i powierzchniach metalowych.

(111) **177886** (220) 2003 02 17 (210) 261080
 (151) 2006 08 28 (441) 2003 08 25
 (732) BUMA SYSTEM SA, Kraków, PL.
 (540)



Kolor znaku: granatowy, biały

(531) 26.4.2, 27.5.1, 29.1.4

(510), (511) **36** administrowanie nieruchomościami, pośrednictwo w handlu nieruchomościami, dzierżawianieruchomości, wynajmowanie nieruchomości, usługi developerskie obejmujące obrót nieruchomościami, **37** usługi budowlane związane z budową budynków, usługi nadzoru technicznego, wypożyczanie sprzętu budowlanego, usługi związane z naprawami budynków i konserwacją budynków, usługi developerskie obejmujące kompleksową realizację obiektu budowlanego.

(111) **177887** (220) 2003 02 25 (210) 261468
 (151) 2006 08 28 (441) 2003 09 08

(732) AIG CREDIT Spółka Akcyjna, Wrocław, PL.

(540) AIGO

(510), (511) **16** afisze, plakaty, broszury, czasopisma, gazety, periodyki, kalendarze, widokówki, książki, katalogi, mapy, atlasy, wyroby z tektury, materiały piśmienne, przybory do pisania, koperty, torebki do pakowania, **36** usługi bankowe, usługi operacji bankowych, prowadzenie depozytów sejfowych, usługi finansowe i ubezpieczeniowe, emisja czeków i kart kredytowych, obsługa kart debetowych i kredytowych, usługi kredytowania, pożyczki.

(111) **177888** (220) 2003 03 03 (210) 261723
 (151) 2006 08 19 (441) 2003 09 08

(732) TIR-KON Przedsiębiorstwo Wielobranżowe Marcinkowscy Sp. J., Sieradz, PL.

(540)



Kolor znaku: biały, czerwony

(531) 27.1.3, 27.5.1, 27.5.5, 29.1.1

(510), (511) **30** przyprawy i mieszanki przyprawowe, przyprawy w płynie, zioła suszone jako przyprawy, sól, sole przyprawowe i pekujące do celów domowych, dodatki spożywcze do produkcji masarskiej zawarte w tej klasie, kawa, herbata, kakao, drożdże, musztarda, majonez, keczup, ocet, ryż, kasze spożywcze, lody, esencje do artykułów żywnościowych, aromaty do żywności, preparaty zbożowe, makaron, cukier, wyroby cukiernicze i piekarnicze, miód, koncentraty, **35** usługi prowadzenia sklepów i hurtowni w zakresie artykułów spożywczych, narzędzi masarskich, odzieży ochronnej.

(111) **177889** (220) 2003 03 03 (210) 261727
 (151) 2006 08 31 (441) 2003 09 08

(732) TIR-KON Przedsiębiorstwo Wielobranżowe Marcinkowscy Sp. J., Sieradz, PL.

(540) smakon

(510), (511) **30** przyprawy i mieszanki przyprawowe, gotowe mieszanki przyprawowe z udziałem suszy warzywnych do zup, mięs, ryb, i potraw kulinarnych, przyprawy w płynie, zioła suszone jako przyprawy, sól, sole przyprawowe do celów domowych, aromaty do żywności, esencje do artykułów żywnościowych, kawa, herbata, kakao, musztarda, ocet, keczup, majonez, preparaty zbożowe, kasze spożywcze, ryż, cukier, wyroby cukiernicze i piekarnicze, sosy do sałat, sosy.

(111) **177890** (220) 2003 03 06 (210) 261942
 (151) 2006 08 21 (441) 2003 09 08

(732) EWPOL Biuro Handlowe, Poznań, PL.

(540)



(531) 27.5.1

(510), (511) **29** mięso, ryby, drób i dziczyzna, ekstrakty mięsne, owoce i warzywa konserwowane, suszone i gotowane, galaretki, dżemy, kompoty, jaja, mleko i wyroby z mleka, jadalne oleje i tłuszcze, **30** kawa, herbata, kakao, cukier, ryż, tapioka, sago, namiastki kawy, mąka i produkty zbożowe, chleb, wyroby cukiernicze i słodczyce, miód, melasa, drożdże, proszek do pieczenia, sól, musztarda, ocet, sosy (przyprawy), przyprawy, lód do chłodzenia, **32** piwo, wody mineralne i gazowane oraz inne napoje bezalkoholowe, napoje owocowe i soki owocowe, syropy i inne preparaty do produkcji napojów.

(111) **177891** (220) 2003 03 31 (210) 262938
(151) 2006 08 09 (441) 2003 10 06

(732) Bloomberg L.P., New York, US.

(540) BLOOMBERG PROFESSIONAL

(510), (511) **35** biznesowe usługi informacyjne, mianowicie wiadomości firmowe, analizy firmowe i profile informacyjne, zestawienia wynagrodzeń, oszacowania i wytyczne, analityczne prezentacje i rekomendacje, publikowanie tekstów reklamowych, dochodzenia biznesowe, zarządzania biznesowe, przewidywania ekonomiczne, biznesowe badania i statystyczne informacje, promowanie towarów i usług innych podmiotów poprzez rozpowszechnianie reklam za pomocą lokalnych lub o szerokim zasięgu komputerowych sieci, bezprzewodowych sieci do komunikowania się, globalnych komputerowych sieci informacyjnych i innych elektronicznych sieci do komunikowania się, **36** usługi finansowe polegające na udostępnianiu transakcyjnego systemu papierów wartościowych, elektroniczne świadczenie usług maklerów dokonujących transakcji papierami wartościowymi, zadaniowa/celowa wycena papierów wartościowych, wykonywanie analiz rynków i modeli papierów wartościowych służących zadaniowej/celowej wycenie papierów wartościowych, finansowe usługi informacyjne odnoszące się do finansowych nowości, finansów, papierów wartościowych, rynków papierów wartościowych oraz przemysłów energetycznego i dotyczącego asfaltu, **38** świadczenie wieloużytkownikowego dostępu do baz danych za pomocą lokalnych lub o szerokim zasięgu komputerowych sieci, bezprzewodowych sieci do komunikowania się, globalnych komputerowych sieci informacyjnych i innych elektronicznych sieci do komunikowania się, transmisje radiowe i telewizyjne, interaktywne elektroniczne oraz audio i wizualne transmitowanie w celu informowania i komunikowania się za pomocą lokalnych lub o szerokim zasięgu komputerowych sieci, bezprzewodowych sieci do komunikowania się, globalnych komputerowych sieci informacyjnych i innych elektronicznych sieci do komunikowania się, udostępnianie forów dyskusyjnych do wymiany informacji wśród komputerowych użytkowników obejmujących dziedziny wiadomości, badań, komputerowych baz danych i innych indeksów informacji, prawa, rządowych i publicznych zbiorów, biznesu, finansów, papierów wartościowych, rynków papierów wartościowych, polityki, bieżących wydarzeń, rozrywki, sportu, nauki i technologii, zdrowia, podróży, opowiadań odnoszących się do człowieka oraz przemysłów energetycznego i dotyczącego asfaltu, usługi elektronicznych ogłoszeń typu „on-line” do transmitowania komunikatów wśród komputerowych użytkowników obejmujących dziedziny wiadomości, badań, komputerowych baz danych i innych indeksów informacji, prawa, rządowych i publicznych zbiorów, biznesu, finansów, papierów wartościowych, rynków papierów wartościowych, polityki, bieżących wydarzeń, rozrywki, sportu, nauki i technologii, zdrowia, podróży, opowiadań odnoszących się do człowieka oraz przemysłów energetycznego i dotyczącego asfaltu, usługi poczty elektronicznej.

(111) **177892** (220) 2003 04 14 (210) 263539
(151) 2006 08 02 (441) 2003 10 20

(732) HALLIBURTON ENERGY SERVICES, INC., Carrollton, US.

(540) DONE RIGHT

(510), (511) **37** usługi w zakresie drążenia odwiertów do wydobywania ropy naftowej, gazu i wód geotermicznych, usługi budowlane i instalacyjne dotyczące pneumatycznych systemów transportowych materiałów luzem składające się z rur, przewodów rurowych, złączek, pomp, dmuchaw, filtrów, zaworów oraz elektrycznych regulatorów i przełączników, **40** usługi dotyczące poddawaniu naprawie, odblokowywaniu, zapobieganiu pęknięciom, pobudzaniu działania oraz uszczelnianiu odwiertów ropy naftowej, gazu i wód geotermicznych, **42** usługi z zakresu obsługi technicznej, szacunków i badań geologicznych oraz programowanie komputerowe dla osób trzecich

w dziedzinie odwiertów naftowych, gazowych i geotermicznych, poddawanie analizie pracy oraz obsługa wyrobisk odwiertów ropy naftowej, gazu i wód geotermalnych, poszukiwania w zakresie złóż wód geotermalnych.

(111) **177893** (220) 2003 04 24 (210) 263965
(151) 2006 08 10 (441) 2003 11 03
(732) Przedsiębiorstwo Produkcyjno-Handlowe S.C. Wytwórnia Makaronów „J.G. Majka”, Wieliczka, PL.
(540)



Kolor znaku: zielony, żółty

(531) 26.4.2, 27.5.1, 29.1.12

(510), (511) **30** makarony spożywcze, makaron nitki, makaron płaski, makaron rurki, płatki zbożowe, **31** pożywienie dla zwierząt domowych: psów, kotów, **35** rozpowszechnianie materiałów reklamowych - próbek, druków, prospektów, broszur.

(111) **177894** (220) 2003 05 26 (210) 265282
(151) 2006 08 02 (441) 2003 12 01
(732) Dr. Mielimonka GLOBAL GROUP Spółka z o.o., Radom, PL.
(540)



Kolor znaku: czerwony, granatowy, biały

(531) 27.5.1, 29.1.2

(510), (511) **03** środki czyszczące, preparaty do czyszczenia i przetykania rur odpływowych, toaletowe środki sanitarne, **05** środki bakteriobójcze, odkażające i dezynfekcyjne.

(111) **177895** (220) 2003 06 06 (210) 265886
(151) 2006 08 31 (441) 2003 12 15
(732) Lockheed Martin Corporation, Bethesda, US.
(540) LOCKHEED MARTIN

(510), (511) **12** pojazdy kosmiczne, samoloty odrzutowe, samoloty bojowe, lotnicze pojazdy treningowe, satelity i części konstrukcyjne pojazdów kosmicznych oraz sprzętu latającego, pojazdy do wyrzucania satelitów kosmicznych oraz zbiorniki na paliwo raketowe, helikoptery, sterowce i małe sterowce niesztynne, statki handlowe i wojenne, włączając niszczyciele, okręty wspierające oraz kutry strażnicze, pojazdy terenowe, **28** modele pojazdów kosmicznych, modele samolotów, modele wojskowych pojazdów terenowych, modele pocisków raketowych, piłki do ściskania, piłki golfowe, **42** prace badawczo-rozwojowe, projektowanie i testowanie nowych produktów w celach rozwojowych, wszystkie w/w odnoszące się do systemów i pojazdów militarnych, kosmicznych i lotniczych, systemów elektronicznych, systemów informacyjnych i integracji systemów, ulepszania systemów energetycznych, technologii materiałowej i ulepszania środowiska, konsultacje techniczne i inżynierskie w zakresie obrony militarnej, elektroniki lotniczej i lotnictwa, rozwijanie oprogramowania komputerowego dla osób trzecich, uaktualnianie oprogramowania komputerowego dla osób trzecich, usługi w zakresie pomocy technicznej, włączając wykrywanie i usuwanie usterek sprzętu komputerowego oraz problemów z oprogramowaniem komputerowym.

(111) **177896** (220) 2003 06 30 (210) 266763
(151) 2006 08 31 (441) 2004 01 12
(732) KANLUX Spółka z o.o., Radzionków, PL.

(540)



(531) 27.5.1

(510), (511) **18** wyroby skórzane nie ujęte w innych klasach, imitacja skóry nie ujęte w innych klasach.

(111) **177897** (220) 2003 06 30 (210) 266784
 (151) 2006 08 31 (441) 2004 01 12
 (732) KANLUX Spółka z o.o., Radzionków, PL.
 (540)

(531) 27.5.1, 27.5.5

(510), (511) **18** wyroby skórzane nie ujęte w innych klasach, imitacje skóry nie ujęte w innych klasach.

(111) **177898** (220) 2003 07 03 (210) 266978
 (151) 2006 08 31 (441) 2004 01 12
 (732) Polska Organizacja Handlu i Dystrybucji, Warszawa, PL.
 (540)

Kolor znaku: granatowy, niebieski i odcienie

(531) 27.5.1, 29.1.4

(510), (511) **09** publikacje elektroniczne, płytki i publikacje na płytkach z zapisem cyfrowym, **16** druki, plakaty, prospekty, gazetki, publikacje, teczki, książki, nalepki, opakowania, materiały biurowe, torebki, taśmy, z papieru i tworzyw sztucznych, **35** usługi informacyjnej handlowej, marketingowe, reklamy, przetwarzania danych, ocen i wspierania biznesu, promocji, wspierania operacji i zadań przedsiębiorstw handlowych, **36** ekspertyzy do celów podatkowych, oceny podatkowe i finansowe, gwarancje finansowe, obsługa kart kredytowych, zbiórki funduszy na cele dobroczynne, usługi rozrachunkowe finansowe pomiędzy przedsiębiorstwami i operacji rozrachunkowych pomiędzy przedsiębiorstwami holdingu, **38** przesyłanie informacji tekstowej, obrazowej cyfrowej, obsługa konferencji łączonych poprzez sieci teleinformatyczne, **39** usługi związane z pakowaniem i składowaniem, związane z informacją dotyczącą transportu towarów przez pośredników, **41** usługi związane z organizacją i prowadzeniem wszelkich form kształcenia, szkoleń, spotkań, konferencji, publikowania tekstów, książek, publikacji elektronicznych on-line, **42** kontrola jakości usług, badania prawne i sporządzanie raportów prawnych, ocen i opinii, usługi prawne dla instytucji.

(111) **177899** (220) 2003 07 14 (210) 267362
 (151) 2006 08 11 (441) 2004 01 26
 (732) „Dentinal” Zakład Usług Stomatologiczno - Technicznych
 Iwona Ładowska-Dębiec, Gliwice, PL.

(540) dentinal

(510), (511) **10** protezy zębowe, sztuczne szczęki, aparaty ortodontyczne, **44** serwis i usługi medyczne w zakresie stomatologii, ortodontcji i protetyki stomatologicznej.

(111) **177900** (220) 2003 07 13 (210) 267406
 (151) 2006 08 11 (441) 2004 01 26
 (732) STUDIO JZK PROGRAMY KOMPUTEROWE, Jarosław Knypl,
 Gdynia, PL.

(540) vatowiec plus

(510), (511) **09** programy komputerowe, **16** afisze, albumy, broszury, czasopisma, druki, formularze, kalendarze, katalogi, koperty, książki, materiały piśmienne, zakładki do książek, papier listowy, naklejki adresowe, notesy, obwoluty, karty pocztowe, podręczniki, prospekty, publikacje, segregatory, skorowidze, **35** projektowanie komputerowych baz danych, tworzenie komputerowych baz danych pozyskiwanie danych i systematyzacja danych komputerowych baz danych, prowadzenie ksiąg, **42** projektowanie oprogramowania komputerowego, aktualizacja oprogramowania komputerowego, instalacja oprogramowania komputerowego, konserwacja oprogramowania komputerowego, powielanie oprogramowania komputerowego, wypożyczanie oprogramowania komputerowego, projektowanie systemów komputerowych.

(111) **177901** (220) 2003 07 21 (210) 267607
 (151) 2006 08 09 (441) 2004 01 26
 (732) „1 + 1” Usługi Księgowe Marzenna Walkowicz, Pruszków, PL.
 (540)



Kolor znaku: niebieski, biały

(531) 24.17.5, 26.4.1, 27.5.1, 27.7.1, 29.1.4, 29.1.6

(510), (511) **35** prowadzenie ksiąg, rachunkowości, analizy kosztów, badania w dziedzinie działalności gospodarczej, doradztwo gospodarcze i handlowe, przygotowywanie zeznań podatkowych, **36** analizy finansowe, doradztwo w sprawach finansowych.

(111) **177902** (220) 2003 07 23 (210) 267752
 (151) 2006 08 31 (441) 2004 01 26
 (732) Zjednoczone Przedsiębiorstwa Rozrywkowe S.A., Warszawa, PL.
 (540)



Kolor znaku: jasnożółty, granatowy, jasnopomarańczowy, purpurowo-różowy, żółty

(531) 1.1.1, 9.7.1, 27.5.1, 29.1.15

(510), (511) **09** automaty do gier na żetony, monety, programy gier komputerowych.

(111) **177903** (220) 2003 07 29 (210) 267977
 (151) 2006 09 04 (441) 2004 02 09
 (732) „K&K” Biuro Rachunkowe Karol Krawiec, Płock, PL.
 (540)



Kolor znaku: zielony, czarny

(531) 24.15.2, 24.17.25, 27.5.1, 29.1.3

(510), (511) **35** rachunkowość, **36** doradztwo finansowe.

(111) **177904** (220) 2003 07 29 (210) 268005
 (151) 2006 08 02 (441) 2004 02 09
 (732) TIM Spółka Akcyjna, Bielsko-Biała, PL.
 (540) ZŁOTA PASIEKA
 (510), (511) **33** miód pitny.

(111) **177905** (220) 2003 07 31 (210) 268074
 (151) 2006 08 11 (441) 2004 02 09
 (732) Firma DONAVIA Import-Export Handel Usługi Marian
 Szwagiel, Bytom, PL.
 (540) GIOFERRARI
 (510), (511) **09** okulary, oprawki do okularów, okulary przeciwsłoneczne, szkło optyczne.

(111) **177906** (220) 2003 08 08 (210) 268358
 (151) 2006 09 05 (441) 2004 02 09
 (732) Przedsiębiorstwo Usługowe MECH-GAZ Ryszard
 Mroczkowski, Opole, PL.
 (540)



Kolor znaku: czarny, żółty, czerwony
 (531) 1.15.5, 18.1.1, 27.5.21, 29.1.2, 29.1.11
 (510), (511) **37** montaż samochodowych instalacji gazowych.

(111) **177907** (220) 2003 08 11 (210) 268397
 (151) 2006 08 31 (441) 2004 02 23
 (732) PIEKUT DEVELOPMENT Spółka z o.o., Piaseczno, PL.
 (540)



(531) 1.15.24, 26.1.1, 26.11.12, 27.5.1
 (510), (511) **36** usługi w zakresie obrotu nieruchomości, **37** budownictwo.

(111) **177908** (220) 2003 08 12 (210) 268491
 (151) 2006 08 31 (441) 2004 02 23
 (732) Advanced Micro Devices, Inc., Sunnyvale, US.
 (540)



(531) 24.15.15, 26.2.7, 27.5.1, 27.7.1
 (510), (511) **09** sprzęt komputerowy, komputerowe urządzenia peryferyjne, urządzenia półprzewodnikowe, moduły mikroprocesorów, podsystemy do sprzętu komputerowego, w szczególności płyty główne, karty rozszerzenia urządzeń wejściowych, wyjściowych,

procesorów, urządzeń sterujących pamięci, urządzeń peryferyjnych i sterowników grafiki, jednostki centralne, w szczególności mikroprocesory, urządzenia sterujące pamięci, urządzeń peryferyjnych i grafiki, oprogramowanie komputerowe, oprogramowanie systemów operacyjnych, oprogramowanie do gier, oprogramowanie do grafiki trójwymiarowej, oprogramowanie produktywności, oprogramowanie do kina cyfrowego, oprogramowanie do tworzenia i edytowania multimediów, serwery aplikacji, baz danych, sieci i plików.

(111) **177909** (220) 2003 08 20 (210) 268846
 (151) 2006 08 30 (441) 2004 02 23
 (732) „DOMINET BANK” Spółka Akcyjna, Lubin, PL.
 (540)



Bank pogodny i wygodny

Kolor znaku: żółto-pomarańczowy, granatowy, czerwony, biały
 (531) 1.3.2, 26.4.7, 27.5.1, 29.1.12
 (510), (511) **36** usługi związane z ubezpieczeniem, usługi brokerskie, usługi świadczone ubezpieczonym i ubezpieczającym, usługi w zakresie ubezpieczeń komunikacyjnych, ubezpieczeń na życie, informacja o ubezpieczeniach, usługi związane z zawieraniem umów ubezpieczeniowych, pośredniczenie w sprzedaży ubezpieczeń, doradztwo w sprawach ubezpieczeniowych, usługi funduszy emerytalno-rentowych, usługi pośrednictwa finansowego, doradztwo w sprawach finansowych, finansowanie pożyczek, spłaty ratalne, sponsorowanie finansowe, transakcje finansowe, usługi bankowe, operacje bankowe, informacje bankowe, usługi pośrednictwa walutowego, prowadzenie rachunków, depozyty: lokaty terminowe, papiery wartościowe, depozyty przedmiotów wartościowych, depozyty sejfowe, usługi związane z udzielaniem kredytów, emisja kart kredytowych, usługi związane z obsługą kart kredytowych, udzielanie kredytów samochodowych, organizowanie sprzedaży kredytów bieżących, odnawialnych, inwestycyjnych, lombardowych, kasowych, czekowych, usług w zakresie likwidacji szkód komunikacyjnych, usługi inwestycji kapitałowych, usługi związane z tworzeniem kapitału, nakładów kapitałowych, lokat kapitału, usługi w zakresie majątku nieruchomego i nieruchomości: kupno, sprzedaż, dzierżawa, zarządzanie, administrowanie, wycena, wynajem, finansowanie, pośrednictwo, sporządzanie umów najmu, usługi powiernicze, usługi świadczeń emerytalnych, doradztwo prawne w sprawach bankowych i finansowych, usługi maklerskie na rynkach papierów wartościowych oraz zarządzanie funduszami, **37** budowa nieruchomości.

(111) **177910** (220) 2003 08 22 (210) 268967
 (151) 2006 08 30 (441) 2004 02 23
 (732) Kutnowskie Zakłady Farmaceutyczne POLFA S.A., Kutno, PL.
 (540) SULIMEP
 (510), (511) **05** leki, środki farmaceutyczne.

(111) **177911** (220) 2003 08 25 (210) 269015
 (151) 2006 08 31 (441) 2004 03 08
 (732) SANPOL Spółka z o.o., Poznań, PL.
 (540) SANPOL
 (510), (511) **06** metalowe rury i złączki instalacyjne, metalowe rury wodociągowe, gazowe i kanalizacyjne, metalowe zawory wodne, metalowe zawory bezpieczeństwa, metalowe zawory gazowe, metalowe szafki gazowe i hydrantowe, drobne, metalowe akcesoria łazienkowe, **07** pompy wodne ogólnego zastosowania, pompy do instalacji grzewczych, **09** wodomierze i ciepłomierze, **11** sanitarny sprzęt łazienkowy, wanny kąpielowe, brodziki natryskowe, obudowy wanien i brodzików, kabiny i parawany natryskowe, prysznicze, węże, drążki i uchwyty do pryszniców, ceramika sanitarna, miski ustępowe, spłuczki ustępowe, miski i spłuczki kompaktowe, dolnopłuki, bidety, pisuary, zlewozmywaki, umywalki, postumenty i półpostumenty umywarek, wsporniki do mocowania wiszących umywarek, misek ustępowych, bidetów i pisuarów, deski sedesowe, armatura wodociągowa, sanitarna i gazowa, łazienkowe i kuchenne baterie

zaworowe, głowice baterii zaworowych, syfony i odpływy kanalizacyjne, uszczelki do zaworów i innej armatury wodociągowej, węże przyłączeniowe do wody, filtry do wody i gazu, zainstalowane w rurociągach, instalacje wodne oraz kanalizacyjne, lutowane, klejone i zgrzewane instalacje wodne z miedzi i tworzyw sztucznych, izolacyjne otuliny rur, instalacje kanalizacyjne z tworzyw sztucznych, studnie i kanały odpływowe, wpusty posadzkowe, kratki rewizyjne, instalacje odwodnieniowe i drenażowe, perforowane rury drenażowe oraz ich osprzęt, urządzenia do wentylacji, wentylatory, okapy wentylacyjne, pochłaniacze oparów, kanały i kratki wentylacyjne, urządzenia do ogrzewania, elektryczne, gazowe, olejowe i węglowe kotły grzewcze, elektryczne i gazowe przepływowe podgrzewacze wody, elektryczne i gazowe pojemnościowe podgrzewacze wody, wodne grzejniki C.O., grzejniki elektryczne i olejowo-elektryczne, naczynia przeponowo-wyrównawcze dla instalacji C.O., palniki olejowe, zbiorniki na olej opałowy, zasobniki ciepłej wody użytkowej, metalowe wkłady i inne części kominów, instalacje podłogowego ogrzewania pomieszczeń, rury grzewcze, rozdzielacze wody grzewczej oraz inny osprzęt do instalacji ogrzewania podłogowego, lampy oświetleniowe, **17** niemetalowe rury, węże i złączki instalacyjne, niemetalowe rury wodociągowe, gazowe i kanalizacyjne, **19** drzwi niemetalowe, drewniane materiały podłogowe, ceramiczne płytki budowlane, rynny dachowe, **20** meble łazienkowe i kuchenne, zawory wodociągowe z tworzywa sztucznego, drobne akcesoria łazienkowe z tworzyw sztucznych, wieszaki do ręczników, **21** domowe suszarki do bielizny, domowe filtry do wody, mydelniczki, **37** różnorodne usługi budowlane.

(111) **177912** (220) 2003 09 01 (210) 269284
 (151) 2006 08 30 (441) 2004 03 08
 (732) Firma Handlowo-Usługowa SOBIK Leszek Sobik, Bielsko-Biała, PL.
 (540)



Kolor znaku: żółty, biały, czerwony, czarny, niebieski, zielony, brązowy
 (531) 3.4.1, 3.4.2, 5.9.6, 6.1.2, 19.1.1, 19.1.8, 27.5.1, 29.1.15
 (510), (511) **29** sery.

(111) **177913** (220) 2003 09 08 (210) 269541
 (151) 2006 08 23 (441) 2004 03 22
 (732) Biofarm Sp. z o.o., Poznań, PL.
 (540) DIARIL
 (510), (511) **05** produkty farmaceutyczne: leki, środki dezynfekcyjne, odkażające, produkty weterynaryjne; dietetyczne środki medyczne; produkty sanitarne: materiały opatrunkowe, plastry, podpaski higieniczne; żywność dla niemowląt.

(111) **177914** (220) 2003 09 11 (210) 269708
 (151) 2006 09 05 (441) 2004 03 22
 (732) „ATB TRUCK” Spółka Akcyjna, Warszawa, PL.
 (540)



(531) 18.1.21, 26.13.25, 27.5.1
 (510), (511) **04** paliwa i materiały ropopochodne, **12** części pojazdów lądowych, opony, opony samochodowe, ogumienie do kół pojazdów

dów, **37** usługi bieżnikowania i regeneracji opon, usługi w zakresie naprawy i serwisu pojazdów mechanicznych oraz taboru transportowego, **40** usługi związane z utylizacją ogumienia, odpadów, części zamiennych i akcesoriów motoryzacyjnych.

(111) **177915** (220) 2003 09 16 (210) 269990
 (151) 2006 08 23 (441) 2004 03 22
 (732) Gallaher Limited, Weybridge, GB.
 (540) DORCHESTER

(510), (511) **34** tytoń przetworzony i nieprzetworzony, substancje do palenia nie do celów medycznych lub leczniczych, sprzedawane oddzielnie lub zmieszane z tytoniem, tabaka, artykuły dla palaczy zawarte w kl. 34, bibułki papierosowe, ustniki papierosowe i zapałki.

(111) **177916** (220) 2003 09 17 (210) 270061
 (151) 2006 08 02 (441) 2004 03 22
 (732) TIM Spółka Akcyjna, Bielsko-Biała, PL.
 (540) Villa Giovanni
 (510), (511) **33** napoje alkoholowe, wino.

(111) **177917** (220) 2003 09 29 (210) 270507
 (151) 2006 08 31 (441) 2004 04 05
 (732) Kraft Foods Schweiz Holding AG, Zurich, CH.
 (540) CRISPELLO

(510), (511) **30** kakao, czekolada, napoje kakaowe i czekoladowe oraz preparaty do przygotowywania tych napojów, wyroby piekarnicze, cukiernicze i słodczyce, w szczególności słodczyce na bazie cukru i czekolady, pralinki, wyroby z ciasta, produkty zbożowe, lody jadalne.

(111) **177918** (220) 2003 09 29 (210) 270512
 (151) 2006 08 18 (441) 2004 04 05
 (732) Alticor Inc.(a Michigan corporation), Ada, US.
 (540) GEVAN

(510), (511) **09** okulary przeciwsłoneczne, etui na okulary przeciwsłoneczne oraz łańcuszki i sznurki do okularów przeciwsłonecznych, **18** skóra i imitacje skóry, wyroby z tych materiałów, nie ujęte w innych klasach, skóry zwierzęce, skóry surowe, walizki i torby podróżne, kosmetyczki, portfele, portmonetki, torebki damskie, okładki na dokumenty, teczki, parasole, parasolki i laski, bicze, uprząże i wyroby rymarskie, **25** odzież włączając rękawiczki, paski, szaliki, krawaty, obuwie i nakrycia głowy.

(111) **177919** (220) 2003 09 29 (210) 270513
 (151) 2006 08 18 (441) 2004 04 05
 (732) Alticor Inc.(a Michigan corporation), Ada, US.
 (540) GRAND PLAZA

(510), (511) **03** środki wybielające i inne substancje stosowane w praniu, środki do czyszczenia, polerowania, szorowania i ścierania, mydła, wyroby perfumeryjne, olejki eteryczne, kosmetyki, płyny do pielęgnacji włosów, preparaty do czyszczenia zębów.

(111) **177920** (220) 2003 10 02 (210) 270630
 (151) 2006 08 23 (441) 2004 04 05
 (732) Katowickie Zakłady Chemii Gospodarczej „Pollena-Savona” Spółka z ograniczoną odpowiedzialnością, Katowice, PL.
 (540)

TAKT

(531) 27.5.1
 (510), (511) **03** perfumy, wody kolońskie, wody toaletowe, szampony, preparaty kosmetyczne do pielęgnacji włosów, preparaty do układania włosów, preparaty kosmetyczne do kąpieli, preparaty kosmetyczne do pielęgnacji skóry, preparaty do, przed i po goleniu, dezodoranty osobiste, produkty toaletowe przeciw poceniu się, preparaty do pielęgnacji jamy ustnej (nie do celów leczniczych), środki do prania i płukania tkanin, środki myjąco-czyszczące, środki do mycia naczyń, mydła.

(111) **177921** (220) 2001 05 28 (210) 236142
 (151) 2006 09 11
 (732) American-Cigarette Company (Overseas) Limited, Zug, CH.
 (540) WINFIELD
 (510), (511) **34** papierosy, tytoń, cygara, tytoń przerobiony.

(111) **177922** (220) 2001 12 20 (210) 244521
 (151) 2006 09 11 (441) 2002 07 01
 (732) „VECTOR” Spółka z o.o., Gdynia, PL.
 (540) VECTOR
 (510), (511) **09** systemy i urządzenia w zakresie telekomunikacji, systemy i urządzenia automatyki przemysłowej, systemy i urządzenia nadzoru i ochrony oraz kontroli dostępu, systemy i urządzenia dla telemetrii i zarządzania instalacjami komunalnymi i wewnątrzbudynkowymi za wyłączeniem odbiorników telewizyjnych, dział elektronowych, lamp katodowych i ich części.

(111) **177923** (220) 2003 05 23 (210) 265180
 (151) 2006 07 04 (441) 2003 12 01
 (732) Przedsiębiorstwo Produkcyjno-Handlowe „MARC MED - Pączkowski” Spółka Jawna, Lublin, PL.
 (540)

COFFEPİRINE

Kolor znaku: żółty, granatowy
 (531) 27.5.1, 29.1.2, 29.1.4
 (510), (511) **05** produkty farmaceutyczne - środki przeciwbólowe.

(111) **177924** (220) 2003 07 08 (210) 267108
 (151) 2006 07 21 (441) 2004 01 12
 (732) ONNINEN Sp. z o.o., Warszawa, PL.
 (540)



Kolor znaku: niebieski, zielony
 (531) 25.5.1, 27.5.1, 29.1.3, 29.1.4
 (510), (511) **06** metalowe: rury, złączki, kolanka, uszczelki, nakrętki, metalowe: przewody i zawory wodociągowe, kratki ochronne, przewody antenowe, zaciski do rur lub kabli, **07** pompy [maszyny], pompy do instalacji grzewczych, **09** baterie elektryczne i urządzenia do ładowania, bezpieczniki, przewody elektryczne i telefoniczne, liczniki elektryczne: instalacje, kable, złącza, puszkę, przełączniki, gniazdka, wtyczki i kontakty elektryczne, ściemniacze elektryczne: wyłączniki, zaciski, złączki, przekaźniki, kable koncentryczne, anteny, przełączniki czasowe, dzwonki i przyciski do dzwonek, aparatura kontrolna do bojlerów, urządzenia do regulacji ciepła, **17** niemetalowe: uszczelki, złączki, osłony, materiały izolacyjne, **20** zawory z tworzyw sztucznych, uchwyty plastikowe do rur kabli, kratki ochronne [np. w łaźni na podłodze] niemetalowe.

(111) **177925** (220) 2003 07 14 (210) 267339
 (151) 2006 08 07 (441) 2004 01 26
 (732) NOWA PIEKARNIA Krzysztof Karwowski, Łuków, PL.
 (540)



Kolor znaku: żółty, biały, czarny, czerwony
 (531) 2.1.1, 2.1.11, 26.1.3, 27.5.1, 29.1.1, 29.1.2, 29.1.6, 29.1.8

(510), (511) **29** wyroby garmażeryjne na bazie produktów zawartych w klasie 29, placki ziemniaczane mrożone, hamburgery, hot - dogi, **30** pieczywo, chipsy zbożowe, ciasta, mięso w cieście, czekolada, drożdże, gofry, kanapki, kukurydza prażona, lody, desery lodowe, makarony, pizze, wyroby cukiernicze, ciastka, preparaty zbożowe, zapiekanki, żywność na bazie mąki, mrożone pieczywo, mrożone półprodukty żywnościowe na bazie mąki.

(111) **177926** (220) 2003 09 04 (210) 269446
 (151) 2006 07 12 (441) 2004 03 08
 (732) Jarosław Wysocki, Poznań, PL.
 (540)

PSJA

Kolor znaku: czerwony, niebieski
 (531) 27.5.1, 29.1.4
 (510), (511) **41** nauczanie, kształcenie.

(111) **177927** (220) 2003 09 29 (210) 270479
 (151) 2006 08 03 (441) 2004 04 05
 (732) PRZEDSIĘBIORSTWO HANDLOWE, Andrzej Czachorowski, Gdańsk, PL.
 (540)



Kolor znaku: żółty, zielony
 (531) 8.7.11, 27.5.1, 29.1.2, 29.1.3
 (510), (511) **29** jaja kur, **35** zgrupowanie na rzecz osób trzecich jaj kur, pozwalające nabywcy wygodnie je oglądać i kupować w hurtowni i/lub sklepie.

(111) **177928** (220) 2003 10 09 (210) 270973
 (151) 2006 08 30 (441) 2004 04 19
 (732) „BIOFARM” Spółka z o.o., Poznań, PL.
 (540) SENIORAL
 (510), (511) **05** produkty farmaceutyczne: leki, środki dezynfekcyjne, odkażające, produkty weterynaryjne, dietetyczne środki medyczne, produkty sanitarne: materiały opatrunkowe, plastry, podpaski higieniczne, żywność dla niemowląt.

(111) **177929** (220) 2003 10 13 (210) 271080
 (151) 2006 09 07 (441) 2004 04 19
 (732) SHADOW SYSTEM Mieczysław Kamrowski, Sopot, PL.
 (540) UNITED BLINDS PL
 (510), (511) **06** całkowicie metalowe żaluzje, zasłony, kurtyny, rolety metalowe lub sporządzone z przeważającym udziałem części wykonanych z metalu oraz zawiasy, zawieszki, haki, zaczepy, zamocowania, metalowe nity, kiny, zszywki, druciane wzmocnienia, narożniki, olistowanie, metalowe śruby, wkręty i nakrętki oraz zaczepy do nich, **09** elektryczne i elektroniczne układy sterowania, napędu i automatyki, oraz czujniki zmierzchowe i wyłączniki do sterowania zmechanizowanym elektrycznym napędem wszelkiego typu żaluzji, zasłon, osłon, kurtyń, rolet podnoszonych, rozsuwanych oraz obrotowych, **16** rolety, osłony, zasłony opuszczane lub rozsuwane w których element osłaniający jest sporządzony z papieru lub masy celulozowej, druki, wydawnictwa, foldery, afisze, ulotki, katalogi, prospekty dotyczące wszelkiego rodzaju żaluzji, zasłon, osłon, rolet i ich części, **20** wykonane z drewna lub klejonych kompozytów drewnopochodnych żaluzje, kurtyny, zasłony, osłony i ich części takie jak rolki, kółka, szyny, prowadnice, zaczepy, uchwyty, wieszaki, haki, karnisze, rolki, prowadnice, zasłony z koralików, z bambusa lub listew albo plecionek drewnianych albo wykonane z przeważającym udziałem osłonowych elementów wykonanych z tych materiałów, **24** żaluzje, kurtyny, zasłony, osłony, rolety oraz ich części wykona-

ne z materiałów włóknistych tkanych, filcowanych, plecionych, igłowanych, klejonych oraz z tworzyw sztucznych lub z przeważającym udziałem tych materiałów, **35** reklamowanie, usługi agencji eksportu i importu, zgrupowanie różnych modeli żaluzji, kurtyn, zasłon, osłon, rolet oraz ich części wykonanych z materiałów włóknistych, metalu, tworzyw sztucznych, słomy, bambusa, wikliny, papirusu i drewna, pozwalające nabywcy wygodnie je oglądać i nabywać w specjalistycznym lub wielobranżowym sklepie, magazynie, składzie celnym, składzie fabrycznym, w sprzedaży obnośnej, wysyłkowej i w ofercie internetowej, **37** usługi serwisowe i instalacyjno-remontowe oraz renowacyjne i rekonstrukcyjne dla różnych modeli żaluzji, kurtyn, zasłon, osłon, rolet oraz ich części wykonanych z materiałów włóknistych, metalu, tworzyw sztucznych, drewna, wikliny, bambusa, papirusu, papieru, **42** projektowanie konstrukcji i technologii wykonania oraz remontu i rekonstrukcji różnych modeli żaluzji, kurtyn, zasłon, osłon, rolet oraz ich części wykonanych z materiałów włóknistych, metalu, tworzyw sztucznych, drewna, papieru, wikliny, bambusa.

(111) **177930** (220) 2003 10 13 (210) 271113
 (151) 2006 09 04 (441) 2004 04 19
 (732) „GEOMAR” S.A., Szczecin, PL.
 (540)



Kolor znaku: turkusowy, ciemno-niebieski

(531) 27.5.1, 29.1.4

(510), (511) **35** pomoc dla firm w zakresie zarządzania i restrukturyzacji, specjalistyczne doradztwo ekonomiczno-handlowe dla firm, prognozy ekonomiczne, badania rynku, analizy kosztów, analizy podatkowe, kompilacja informacji w komputerowych bazach danych, systematyzacja informacji w komputerowych bazach danych, sortowanie danych w bazach komputerowych, zarządzanie zbiorami informatycznymi, **36** analizy finansowe opłacalności, inwentaryzacja, ewidencja i wycena nieruchomości, administrowanie nieruchomościami, biura nieruchomości, pośrednictwo w sprawie kupna, sprzedaży, najmu nieruchomości, wyceny dla celów fiskalnych, ekspertyzy dla firm w zakresie wyceny kosztów realizacji inwestycji, zastępstwo inwestycyjne, **37** instalowanie, konserwacja oraz naprawy wyposażenia dla biur, instalowanie, konserwacja i naprawy komputerów, **42** analiza projektów technicznych, architektura, badania geologiczne, doradztwo budowlane, doradztwo prawne w zakresie geologii, geodezji i budownictwa, dochodzenia prawne, doradztwo prawne w zakresie ochrony środowiska, ekspertyzy geologiczne, ekspertyzy inżynierskie, fotografia w zakresie geodezji i kartografii, fotogrametria, poszukiwania geologiczne, inżynieria, miernictwo gruntów w tym dla rozgraniczeń i podziałów nieruchomości, wznowień granic nieruchomości, pomiarów sytuacyjno-wysokościowych, pomiarów mas ziemnych, projektowanie, projektowanie konstrukcji, projektowanie w zakresie budownictwa, planowanie i projektowanie urbanistyczne, projektowanie w zakresie geoinżynierii, projektowanie sieci telekomunikacyjnych, projektowanie sieci energetycznych, usługi geodezyjne, planowanie przestrzenne, wykonywanie dokumentacji geologicznej i geodezyjno-kartograficznej, projektowanie sieci komunalnych, wykonywanie dokumentacji inwentaryzacyjnej w zakresie sieci komunalnych, opracowywanie dokumentacji i zbiorów danych w zakresie systemów informacji geograficznej, projektowanie w zakresie ochrony środowiska, sporządzanie map geodezyjnych, kartograficznych i numerycznych, geodezyjna obsługa inwestycji, opracowywanie programów komputerowych i przetwarzanie baz danych, opracowywanie i tworzenie baz danych, plany zagospodarowania terenu, prowadzenie prac badawczych hydrotechnicznych, geodezyjnych i geologicznych, kontrola jakości, testowanie materiałów, doradztwo w sprawach sprzętu komputerowego, doradztwo w sprawach oprogramowania oraz dostawy oprogramowania, analiza systemów komputerowych, odpłatne udostępnianie baz danych,

odtworzenie komputerowych baz danych, programowanie komputerów, konserwacja oprogramowania komputerów, wypożyczanie oprogramowania komputerów, aktualizacja oprogramowania komputerów.

(111) **177931** (220) 2003 10 13 (210) 271125
 (151) 2006 09 04 (441) 2004 04 19
 (732) Fabryka Farb i Lakierów POLIFARB-PILAWA S.A., Pilawa, PL.
 (540) EMOL
 (510), (511) **01** przeznaczone do stosowania w rolnictwie, leśnictwie i ogrodnictwie środki o działaniu odstraszającym roślinożerne ssaki, służące do ochrony drzew iglastych i liściastych oraz drzew i krzewów owocowych przed zgrzyzaniem ich przez roślinożerne ssaki.

(111) **177932** (220) 2003 10 13 (210) 271149
 (151) 2006 08 23 (441) 2004 04 19
 (732) Przedsiębiorstwo Poszukiwań i Eksploatacji Złóż Ropy i Gazu „Petrobaltic” S.A., Gdańsk, PL.
 (540)



Kolor znaku: ciemnoniebieski, czerwono-pomarańczowy, biały

(531) 26.11.13, 27.5.1, 29.1.12

(510), (511) **04** paliwo, paliwo gazowe, ropa naftowa (surowa lub rafinowana), **37** roboty wydobywcze w górnictwie, budownictwo podwodne, naprawy podwodne, budowa i konserwacja rurociągów, **39** przewożenie ładunków, transport poprzez rurociągi, transport statkami, cumowanie statków, wynajmowanie statków, **40** wytwarzanie energii, **42** analizy pokładów ropooszczędnych, badania geologiczne, ekspertyzy geologiczne, ekspertyzy pól naftowych, pomiary geodezyjne, poszukiwania geologiczne, poszukiwania ropy naftowej.

(111) **177933** (220) 2003 10 16 (210) 271279
 (151) 2006 08 30 (441) 2004 04 19
 (732) „Eurovita” Spółka z ograniczoną odpowiedzialnością, Poznań, PL.
 (540) vitapiryna
 (510), (511) **05** leki dla ludzi, środki przeciwbólowe.

(111) **177934** (220) 2003 10 16 (210) 271280
 (151) 2006 08 30 (441) 2004 04 19
 (732) „Eurovita” Spółka z ograniczoną odpowiedzialnością, Poznań, PL.
 (540) europiryna
 (510), (511) **05** leki dla ludzi, środki przeciwbólowe.

(111) **177935** (220) 2003 10 30 (210) 272011
 (151) 2006 08 08 (441) 2004 04 19
 (732) Fabryka Mebli Andrzej Gawin, Królewska Wola, PL.
 (540) NEPTUN
 (510), (511) **20** meble.

(111) **177936** (220) 2003 10 30 (210) 272019
 (151) 2006 08 31 (441) 2004 04 19
 (732) Fabryka Mebli Andrzej Gawin, Królewska Wola, PL.
 (540) KARLA
 (510), (511) **20** meble.

(111) **177937** (220) 2003 10 31 (210) 272034
 (151) 2006 08 31 (441) 2004 04 19
 (732) „MASPEX” Sp. z o.o., Wadowice, PL.

(540)



Kolor znaku: zielony, bursztynowy, żółty, biały, czerwony, różowy, niebieski, czarny, granatowy, czerwono-żółty, brązowy, pomarańczowy
 (531) 5.7.8, 5.7.12, 5.7.13, 5.7.17, 11.3.1, 25.5.25, 26.4.2, 26.4.9, 29.1.15 (510), (511) **30** herbata, napoje na bazie herbaty, herbata zielona, herbata granulowana, herbata z witaminami, herbata aromatyzowana, **32** napoje bezalkoholowe, napoje owocowe, soki, wody mineralne.

(111) **177938** (220) 2003 11 04 (210) 272189
 (151) 2006 08 10 (441) 2004 04 19
 (732) Kutnowskie Zakłady Farmaceutyczne „POLFA”
 Spółka Akcyjna, Kutno, PL.
 (540) LIOBAC
 (510), (511) **05** leki, produkty lecznicze.

(111) **177939** (220) 2003 11 04 (210) 272191
 (151) 2006 08 10 (441) 2004 04 19
 (732) Kutnowskie Zakłady Farmaceutyczne „POLFA”
 Spółka Akcyjna, Kutno, PL.
 (540) LACTERIA
 (510), (511) **05** leki, produkty lecznicze.

(111) **177940** (220) 2003 11 06 (210) 272295
 (151) 2006 08 29 (441) 2004 04 19
 (732) JULIANEX Przetwórstwo Spożywcze Józef Wicenciak,
 Julianna Wicenciak, Poznań, PL.
 (540)



Kolor znaku: biały, czerwony, zielony, czarny
 (531) 26.4.2, 27.5.1, 29.1.14
 (510), (511) **29** owoce i warzywa konserwowane, surowe, gotowane, kapusta kwaszona, ogórki kwaszone.

(111) **177941** (220) 2003 11 06 (210) 272313
 (151) 2006 08 08 (441) 2004 04 19
 (732) Disney Enterprises, Inc., Burbank, US.
 (540) JETIX
 (510), (511) **09** urządzenia i przyrządy naukowe, żeglarskie, geodezyjne, fotograficzne, kinematograficzne, optyczne, wagowe, pomiarowe, sygnalizacyjne, kontrolne, do ratowania życia i do celów dydaktycznych, urządzenia i aparaty do prowadzenia, przełączania, przekształcania, akumulowania, regulowania i kontroli energii elektrycznej, urządzenia do nagrywania, transmisji lub odtwarzania dźwięku lub obrazu, magnetyczne nośniki danych, dyski z nagraniami, kasety audio, płyty fonograficzne, dyski kompaktowe, kasety wideo, laserowe dyski wideo, cyfrowe dyski wideo, DVD, CD-Romy,

dyskietki, filmy kinowe, lornetki, okulary, okulary przeciwsłoneczne, futerały na okulary, łańcuszki do okularów, słuchawki nagłowne, mikrofony, odtwarzacze dysków kompaktowych, urządzenia do nagrywania dysków kompaktowych, odtwarzacze DVD, urządzenia do nagrywania płyt DVD, odtwarzacze kaset wideo, magnetowidy, odtwarzacze kaset audio, magnetofony, odtwarzacze plików MP3, urządzenia do nagrywania plików MP3, minidyski, kamerowidy, automaty sprzedające i mechanizmy do urządzeń uruchamianych przez wrzucenie monety, kasy sklepowe, maszyny liczące, kalkulatory, sprzęt do przetwarzania danych i komputery, laptopy, programy do gier komputerowych, programy do gier wideo, oprogramowanie komputerowe, sprzęt komputerowy, klawiatury komputerowe, monitory komputerowe, komputerowe stacje dysków, modemy, drukarki komputerowe, myszy komputerowe, podkładki pod myszy komputerowe, podkładki wspomagające nadgarstek i rękę przy pracy przy komputerze, osobisty asystent cyfrowy, przenośne urządzenia telekomunikacyjne do natychmiastowego przekazywania wiadomości, pagery, walkie-talkie, telefony, telefony przenośne, akcesoria do telefonów przenośnych, kamery, kamery cyfrowe, kamery wideo, radia, telewizory, urządzenia GPS, kaski dla rowerzystów, znaki neonowe, urządzenia do gaszenia ognia, **14** metale szlachetne i ich stopy oraz wyroby z metali szlachetnych lub pokrywane nimi, nie ujęte w innych klasach, wyroby jubilerskie, pierścionki, bransoletki, naszyjniki, wisioriki, spinki do krawatów, szpilki, kolczyki, kółka do kluczy, łańcuszki, figurki z metali szlachetnych, kamienie szlachetne, przyrządy zegarmistrzowskie i chronometryczne, zegarki, paski do zegarków, stopery, zegary, **16** papier, tektura i wyroby z tych materiałów, nie ujęte w innych klasach, druki, książki adresowe, albumy fotograficzne, aplikacje w postaci kalkomanii, terminarze, książki telefoniczne, zestawy do prac artystycznych i do rzemiosła, papier do rysowania, zestawy do malowania, książki na autografy, albumy pamiątkowe dziecka, pamiętniki, segregatory, podpórki do książek, zakładki do książek, książki, okładki na książki, kalendarze, karty do prezentów, karty okolicznościowe, historyjki obrazkowe, książki rozwijające zdolności umysłowe i manualne dzieci, modelina, książeczki do kolorowania, humorystyczne historyjki obrazkowe, komiksy, papierowe ozdoby stołu, papierowe dekoracje na przyjęcia, papierowe kapelusze na przyjęcia, serwetki papierowe, okrągłe podkładki pod naczynia z papieru, maty papierowe, obrusy papierowe, papierowe dekoracje do ciast, papierowe torebki na przyjęcia, pudełka papierowe, papier do owijania prezentów, papierowe kokardy do ozdabiania prezentów, czasopisma, periodyki, gazety, materiały introligatorskie, fotografie, materiały piśmienne, pióra, długopisy, ołówki, piórniki, kreda, kredki świecowe, naklejki, plakaty, notatniki, karteczki w blokach do notatek, gumki do ścierania, temperówki, zszywacze, papier do pisania, koperty, przyciski do papieru, przyrządy liniowe, pocztówki, karty do kolekcjonowania i wymieniania się, tablice, kleje do materiałów piśmiennych lub do celów domowych, materiały dla artystów, pędzle malarskie, maszyny do pisania i sprzęt biurowy (z wyjątkiem mebli), materiały szkoleniowe i instruktażowe (z wyjątkiem aparatów), materiały z tworzyw sztucznych do pakowania (nie ujęte w innych klasach), czcionki drukarskie, matryce, **18** skóra i imitacja skóry, wyroby z tych materiałów nie ujęte w innych klasach, skóry zwierzęce, skóry surowe, kufrы, torby podróżne, torby sportowe, nosidełka dla dzieci, plecaki, torby plażowe, torby na książki, torby na pieluchy, torby w kształcie worka, torby gimnastyczne, torby miejskie, portmonetki na bilon, torby na osobiste drobiazgi do noszenia na pasie, chlebaki, torby do noszenia na pasie, torby na zakupy, portfele, bagaż, torebki damskie, portmonetki, kuferki na przybory toaletowe, torby na deskorolki, parasole, parasolki oraz pokrowce na parasole, laski, bicze, uprząże i wyroby rygarskie, **25** odzież, obuwie i nakrycia głowy, włączając stroje kąpielowe, stroje plażowe, paski, śliniaki, bielizna, swetry, swetry rozpinane, kostiumy na Halloween, sukienki, rękawiczki, kapelusze, czapki, wyroby pończosznice, odzież dla niemowląt, kurtki i marynarki, rękawiczki z jednym palcem, pidżamy, koszule nocne, krótkie koszule nocne, szlafroki, spodnie, spodnie, spodnie dresowe, bluzy, koszule, szorty, obuwie domowe, t-shirty, krótkie bluzeczki, kamizelki, ubiory z dzianiny, szalik, krawaty, opaski na głowę, nauszniki, opaski na nadgarstek, stroje do ćwiczeń, stroje do joggingu, okrycia, trykoty, getry, pończochy, rajtuzy, rajstopy, skarpetki, buty, obuwie gimnastyczne, obuwie sportowe, botki, sandały, odzież przeciwdeszczowa, **28** gry i zabawki oraz przedmioty do zabawy, piłki gumowe, kulki do zabawy, figurki superbohaterów i akcesoria do nich, gry ruchowe, lalki wypchane kulkami, zabawki pluszowe, balony, piłki golfowe, rękawice golfowe,

markery do piłek golfowych, piłki baseballowe, piłki do koszykówki, piłki tenisowe, zestawy do badmintonu, zestawy do ping ponga, wrotki, rolki, deski do pływania, deski surfingowe, deskorolki i torby na deskorolki, sanki, tobogany, zabawki do wody, zestawy obręczy do zabawy, zegarki zabawki, biżuteria do zabawy, skakanki, gry planszowe, klocki do budowania, karty do gry, sprzęt sprzedawany jako całość z grami karciowymi, lalki i ubranka dla lalek, zabawki dla lalek, kosmetyki zabawki, kartridże i dyski z grami wideo, kartridże do gier komputerowych, dyski z grami komputerowymi, ręczne gry elektroniczne, łódeczka dla lalek, chodziki, gry zręcznościowe, puzzle, latawce, zestawy ozdobnych przedmiotów do zawieszania, poruszających się na skutek ruchu powietrza, telefony zabawki, walkie-talkie zabawki, pozytywyki zabawki, drobiazgi na przyjęcia w formie małych zabawek, dmuchane baseny do zabawy, dmuchane piłki plażowe, zestawy złożone z wiaderka i łopatk, zabawki wieloczynnościowe, zabawki nakręcane, zabawki polegające na trafieniu do celu, dyski latające, łuki i strzały, pojazdy zabawki, samochody zabawki, ciężarówka zabawki, motocykle zabawki, zestawy do składania modeli zabawek, rakiety zabawki, miecze zabawki, pistolety zabawki, kabury na pistolety, zabawki grające, zestawy do gry w strzałki, zestawy do robienia baniek, figurki do zabawy i akcesoria do nich, skarbonki, pacynki, jo-jo, maski, zestawy do robienia sztuczek magicznych, urządzenia do gry w bilard, gry typu bilard, zabawki do polewania wodą, katapulty, zabawki przegładarki trójwymiarowe oraz rolki do nich, urządzenia do gier wideo, stoły do gier uruchamiane również przez wrzucenie monety, zabawki na baterie, elektryczne zabawki, zabawki do jeżdżenia, zabawki transformery, domki zabawki, meble zabawki i naczynia kuchenne jako zabawki, namioty zabawki, sprzęt kempingowy do zabawy, maskotki, artykuły sportowe i gimnastyczne nie ujęte w innych klasach, ozdoby bożonarodzeniowe, **30** kawa, herbata, kakao, cukier, ryż, tapioka, sago, kawa nienaturalna, mąka i preparaty zbożowe, preparaty zbożowe śniadaniowe, batony zbożowe, babeczki typu muffin, batony nadziewane owocami, makarony, pizza, chleb, ciasta, ciasteczka i słodczyce, wafle, naleśniki, krakersy, herbatniki, wyroby piekarnicze, guma do żucia, produkty kandyzowane jako dekoracje do ciast, przekąski z owoców kandyzowanych, cukierki, chipsy kukurydziane, czekolada, rożki do lodów, mrożone słodczyce, popcorn, lody wodne na patyku, precle, mrożony jogurt, ciastka, lody, miód, melasa, drożdże, proszek do pieczenia, sól, musztarda, keczup, majonezy ocet, sosy przyprawowe, przyprawy, lód, **32** piwo, wody mineralne, wody gazowane, butelkowana woda do picia oraz inne napoje bezalkoholowe, napoje owocowe, lemoniada, soki owocowe, syropy i inne preparaty do sporządzania napojów, napoje o smaku owocowym, poncz, napoje sportowe i koktajle owocowe, **35** reklama, rozpowszechnianie materiałów reklamowych, wynajmowanie powierzchni reklamowej, organizowanie prenumeraty publikacji, konsultacje gospodarcze i zarządzanie firmami, projektowanie, konserwowanie i uaktualnianie komputerowych baz danych, zarządzanie hotelami, parkami tematycznymi i parkami rozrywki, organizowanie wystaw dla celów handlowych lub reklamowych, studia, badania i wykonywanie sprawozdań dotyczących rynku, public relations, sprzedaż detaliczna, gromadzenie na rzecz osób trzecich różnych towarów umożliwiające klientom dogodny obejrzenie i zakup tych towarów za pośrednictwem telewizji, internetu, za pośrednictwem poczty i innych mediów, organizowanie i dostarczanie w ramach promocji czynności oraz towarów i prezentów poprzez lojalnościowe systemy punktacyjne lub w inny sposób, administrowanie firmami, usługi biurowe, **38** usługi telekomunikacyjne, włączając nadawanie programów radiowych i telewizyjnych, nadawanie poprzez internet oraz w obwodzie zamkniętym, nadawanie programów telewizyjnych poprzez telewizję kablową i satelitarną, łączność i nadawanie za pośrednictwem telefonii komórkowej, łączność poprzez terminale komputerowe, usługi elektronicznych tablic informacyjnych, **41** usługi rozrywkowe, produkcja, prezentacja, rozpowszechnianie i wynajmowanie filmów, produkcja, prezentacja, rozpowszechnianie i wynajmowanie programów radiowych i telewizyjnych, produkcja, prezentacja, rozpowszechnianie i wynajmowanie nagrań dźwiękowych i nagrań wideo, informacja o rozrywce, produkcja widowisk rozrywkowych i programów interakcyjnych do rozpowszechniania w telewizji, droga kablową, satelitarną, poprzez media audio i wideo, w kartridżach, na dyskach laserowych, dyskach komputerowych i drogą elektroniczną, produkcja i dostarczanie rozrywki, serwisów informacyjnych i informacji poprzez sieci telekomunikacyjne i komputerowe, dostarczanie rozrywki w trybie on-line, usługi parków rozrywki i parków tematycznych,

usługi edukacyjne i usługi rozrywkowe świadczone przez i odnoszące się do parków tematycznych, usługi salonów gier, przedstawienia na żywo, prezentacja widowisk na żywo, produkcje teatralne, usługi artystów, usługi wesołych miasteczek, organizowanie odpoczynku wakacyjnego i obozów sportowych, usługi biblioteczne, usługi klubów książki, usługi bibliotek objazdowych, organizowanie konkursów oraz widowisk i programów z konkursami, usługi dyskotek, udostępnianie wystaw w celach rozrywkowych, kulturalnych i edukacyjnych, usługi kin oraz udostępnianie sal kinowych, organizowanie przedstawień, imprez i występów muzycznych oraz teatralnych, usługi klubów rozrywkowych i edukacyjnych, nauczanie, działalność sportowa i kulturalna, **42** usługi i badania naukowe i technologiczne oraz projektowanie ich dotyczące, analizy przemysłowe i badania przemysłowe, projektowanie i rozwijanie sprzętu i oprogramowania komputerowego, włączając hosting, tworzenie i konserwowanie witryn sieciowych, projektowanie opakowań, projektowanie graficzne, usługi prawnicze.

(111) **177942** (220) 2003 11 12 (210) 272443
 (151) 2006 09 11 (441) 2004 04 19
 (732) Firma Cukiernicza „SOLIDARNOŚĆ Rok zał. 1952”
 Spółka z o.o., Lublin, PL.
 (540)



Kolor znaku: wiśniowy, złoty, zielony, biały
 (531) 5.3.11, 5.7.6, 5.7.16, 25.1.15, 29.1.15
 (510), (511) **30** wyroby cukiernicze, słodczyce, wyroby czekoladowe, galanteria czekoladowa, czekoladki nadziewane, ciastka, lody.

(111) **177943** (220) 2003 11 17 (210) 272684
 (151) 2006 08 29 (441) 2004 04 19
 (732) „TORFARM” Spółka Akcyjna, Toruń, PL.
 (540)



Kolor znaku: czerwony, biały
 (531) 27.5.1, 29.1.1
 (510), (511) **35** sprzedaż hurtowa wyrobów farmaceutycznych, środków leczniczych i toaletowych, instrumentów i artykułów medycznych, handel hurtowy i detaliczny artykułami konsumpcyjnymi, marketing, **36** pośrednictwo w obrocie nieruchomościami, pośrednictwo finansowe, **39** usługi transportowe, **42** doradztwo w sprawach sprzętu komputerowego, projektowanie oprogramowania komputerowego, usługi prawne.

(111) **177944** (220) 2003 11 18 (210) 272727
 (151) 2006 08 17 (441) 2004 04 19
 (732) TIM Spółka Akcyjna, Bielsko-Biała, PL.

(540)



Kolor znaku: niebieski, biały, czarny, czerwony, brązowy, żółty, zielony, wiśniowy, fioletowy, różowy, beżowy

(531) 4.5.15, 4.7.1, 5.7.21, 5.7.24, 20.1.21, 22.1.1, 22.1.10, 24.17.12, 27.5.1, 29.1.15

(510), (511) **32** napoje bezalkoholowe gazowane.

(111) **177945** (220) 2003 11 20 (210) 272759
 (151) 2006 08 31 (441) 2004 04 19
 (732) „POLSKI LEK” Spółka Akcyjna, Warszawa, PL.
 (540)



Kolor znaku: czerwony, pomarańczowy, żółty, biały, jasnoniebieski, niebieski, ciemnoniebieski

(531) 1.15.21, 2.1.1, 3.11.1, 3.11.2, 19.13.1, 26.11.3, 27.5.1, 29.1.1, 29.1.2, 29.1.4, 29.1.6

(510), (511) **05** wyroby cukiernicze do celów leczniczych, dietetyczne napoje przystosowane do celów medycznych, napoje lecznicze, zioła lecznicze, preparaty witaminowe, produkty farmaceutyczne, żywność dietetyczna do celów leczniczych, dietetyczne napoje do celów medycznych, proszek do sporządzania napojów, napoje bezalkoholowe, soki, napoje owocowe, syropy, nektary, wody mineralne.

(111) **177946** (220) 2003 11 20 (210) 272762
 (151) 2006 08 31 (441) 2004 04 19
 (732) „POLSKI LEK” Spółka Akcyjna, Warszawa, PL.

(540)



Kolor znaku: niebieski, jasnoniebieski, ciemnoniebieski, biały, czerwony, czarny

(531) 2.9.25, 24.15.2, 27.5.1, 29.1.1, 29.1.4, 29.1.6

(510), (511) **05** wyroby cukiernicze do celów leczniczych, dietetyczne napoje przystosowane do celów medycznych, napoje lecznicze, środki dezynfekcyjne do celów higienicznych, zioła lecznicze, preparaty witaminowe, produkty farmaceutyczne, żywność dietetyczna do celów leczniczych, dietetyczne napoje do celów medycznych, **32** napoje izotoniczne, pastylki do sporządzania napojów, proszek do sporządzania napojów, napoje bezalkoholowe, soki, napoje owocowe, syropy, nektary, wody mineralne.

(111) **177947** (220) 2003 11 20 (210) 272763
 (151) 2006 08 31 (441) 2004 04 19
 (732) „POLSKI LEK” Spółka Akcyjna, Warszawa, PL.
 (540)



Kolor znaku: niebieski i odcienie, czerwony, biały, czarny

(531) 2.9.25, 19.3.25, 24.15.2, 26.1.1, 27.5.1, 29.1.1, 29.1.4, 29.1.6

(510), (511) **05** wyroby cukiernicze do celów leczniczych, dietetyczne napoje przystosowane do celów medycznych, napoje lecznicze, środki dezynfekcyjne do celów higienicznych, zioła lecznicze, preparaty witaminowe, produkty farmaceutyczne, żywność dietetyczna do celów leczniczych, dietetyczne napoje do celów medycznych, **32** napoje izotoniczne, pastylki do sporządzania napojów, proszek do sporządzania napojów, napoje bezalkoholowe, soki, napoje owocowe, syropy, nektary, wody mineralne.

(111) **177948** (220) 2003 11 25 (210) 273072
 (151) 2006 08 25 (441) 2004 04 19
 (732) UNIPHARM, INC. (Maryland corporation), New York, US.
 (540) FIBERMAX

(510), (511) **05** produkty farmaceutyczne i weterynaryjne, środki sanitarne do celów medycznych, substancje dietetyczne do celów leczniczych, żywność dla niemowląt, plastry, materiały opatrunkowe, materiały do plombowania zębów, woski dentystyczne, środki odkażające, środki do zwalczania robactwa, fungicydy, herbicydy, **30** kawa, herbata, kakao, cukier, ryż, tapioka, sago, kawa nienaturalna, mąka i produkty zbożowe, chleb, wyroby cukiernicze i słodczyce, lody, miód, melasa (syropy), drożdże, proszek do pieczenia, sól, musztarda, ocet, sosy (przyprawy), przyprawy, lód.

(111) **177949** (220) 2003 11 25 (210) 273073
 (151) 2006 08 25 (441) 2004 04 19
 (732) UNIPHARM, INC. (Maryland corporation), New York, US.
 (540) VITASKIN

(510), (511) **05** produkty farmaceutyczne i weterynaryjne, środki sanitarne do celów medycznych, substancje dietetyczne do celów

lecniczych, żywność dla niemowląt, plastry, materiały opatrunkowe, materiały do plombowania zębów, woski dentystyczne, środki odkażające, środki do zwalczania robactwa, fungicydy, herbicydy, **30** kawa, herbata, kakao, cukier, ryż, tapioka, sago, kawa nienaturalna, mąka i produkty zbożowe, chleb, wyroby cukiernicze i słodkie, lody, miód, melasa (syrupy), drożdże, proszek do pieczenia, sól, musztarda, ocet, sosy (przyprawy), przyprawy, lód.

(111) **177950** (220) 2003 11 27 (210) 273183
 (151) 2006 08 22 (441) 2004 04 19
 (732) BELUPO - LIJEKOVI I KOZMETIKA d.d., Koprivnica, HR.
 (540) CALIXTA
 (510), (511) **05** preparaty farmaceutyczne, preparaty antydepresyjne.

(111) **177951** (220) 2003 11 28 (210) 273218
 (151) 2006 08 17 (441) 2004 04 19
 (732) Exxon Mobil Corporation, Irving, US.
 (540)

NEXXSTAR

(531) 27.5.1
 (510), (511) **42** doradztwo oraz projektowanie w zakresie wzorów i konstrukcji opakowań świadczony na zamówienie oraz według specyfikacji innych podmiotów.

(111) **177952** (220) 2003 12 01 (210) 273271
 (151) 2006 08 16 (441) 2004 04 19
 (732) OCEANIC Przedsiębiorstwo Farmaceutyczno Kosmetyczne Wojciech Soszyński, Sopot, PL.
 (540) CELLU BLOCK

(510), (511) **03** środki do pielęgnacji włosów: szampony do włosów suchych i do włosów tłustych, balsamy do pielęgnacji włosów suchych i do włosów tłustych, balsamy do pielęgnacji włosów splukiwane wodą, niesplukiwane, środki do mycia: mydła w płynie, żele pod prysznic, płyny do higieny intymnej, emulsje do ciała, mydła toaletowe do ciała, środki do pielęgnacji skóry: kremy kosmetyczne tłuste, półtłuste, nawilżające, kremy biologicznie aktywne, kremy z filtrem przeciwsłonecznym, mleczka kosmetyczne, lotiony do twarzy, toniki do twarzy bezalkoholowe i alkoholowe, balsamy do ciała, balsamy do ciała po opalaniu, balsamy do ciała z filtrem przeciwsłonecznym, żele do twarzy, serum, lifting aktywny, maseczki kosmetyczne do twarzy nawilżające, odżywcze, biologicznie aktywne, olejki do masażu, pomadki ochronne do ust, pomadki ochronne do ust z filtrem przeciwsłonecznym, peelingi, maseczki złuszczające - peelingi, maseczki biologicznie aktywne, środki higieniczne przeciwopotowe, dezodoranty, antyperspi ranty, środki do pielęgnacji stóp: kremy, balsamy, żele, pudry, płyny do higieny jamy ustnej, chusteczki odświeżające, płyny do zraszania twarzy, **05** lecznicze środki do pielęgnacji stóp: kremy, balsamy, szampon leczniczy przeciwłupieżowy do włosów, środki dezynfekcyjne, środki grzybobójcze, środki bakteriobójcze.

(111) **177953** (220) 2003 12 01 (210) 273301
 (151) 2006 08 28 (441) 2004 04 19
 (732) „HOLKAP” Spółka z o.o., Bydgoszcz, PL.
 (540)



Kolor znaku: oliwkowy, czarny, czerwony, biały, żółty
 (531) 3.2.7, 26.1.1, 27.5.1, 29.1.15

(510), (511) **35** usługi prowadzenia sprzedaży następujących towarów: środki polerujące i czyszczące, MOP-y, kosmetyki, świece, znicze, olej do lamp, rozpałki do grilla, pieca i kominka, węgiel drzewny, środki do zwalczania robactwa, myszołapki, wyroby żelazne: wyroby z metaloplastyki, grille, wirówki, młynki, rozdrabniacze, sztućce, noże, widelce, łyżki, termometry, wagi, prozidy, zegary, urządzenia do gotowania i suszenia oraz do celów sanitarnych: sedesy, nakładki sedesowe, taczki ogrodowe, wózki na zakupy, kwietniki, uchwyty do skrzyń balkonowych, przybory kuchenne i gospodarstwa domowego z materiałów szlachetnych, dzbanki do napojów oraz inne wyroby pokrywane nimi, materiały z tworzyw sztucznych do pakowania, torebki do pieczenia, folia spożywcza, folia aluminiowa, torebki śniadaniowe, worki na śmieci, filtry do kawy, tacki papierowe, tacki do pieczenia ciast, pojemniki na papier, albumy, materiały budowlane niemetalowe, płyty ściennie z tworzywa sztucznego, meble, lustra, ramki obrazowe, wyroby z drewna, korka, trzciny, wikliny, wyroby z tworzyw sztucznych: skrzynki balkonowe, konewki, płotki ogrodowe, podpórki do roślin, drabiny, kwietniki, wieszaki na ubrania, regały, pojemniki na odpady, słomki do napojów, kieliszki do jaj, pojemniki do jaj, ramki do zdjęć, krzesła, fotele, stołki, skrzynki, skrzynki narzędziowe, taborety warsztatowe, kosze na bieliznę, półki łazienkowe, zestawy łazienkowe, kanistry, pojemniki z zaworem, szufłady nastawne, figurki z drewna, przybory kuchenne i gospodarstwa domowego wykonane nie z metali szlachetnych, nakrycia stołowe, wyroby szklane, porcelanowe i ceramiczne, foremki do ciast, wykrawacze do ciast, doniczki, wkłady do nawilżaczy, suszarki do bielizny, deski do prasowania, ubijacze do piany, cedzaki, tłuczki, szufelki, ścierki, nalewki, świeczniki, termosy, miotły, wazy do zup, wiadra, wieszaki do ręczników, chochle, pojemniki do chleba, wkłady do zlewozmywaka, klamerki do bielizny, wkłady do szuflad kuchennych, kufle do piwa, kubki, łopatkki do ciast, łyżki do obuwia, rękawice do prac domowych, rękawice ogrodnicze, rondle, myjki do szyb, grzebienie, gąbki, wata stalowa, sprzęt do czyszczenia, menażki, dzbanki do napojów, nocniki, osączarki, rynienki do osączarek, deski do krojenia chleba, haczyki samoprzylepne, trzepaczki do dywanów, ściągaczki do mycia, lejki, opaski biszkoptowe, figurki ceramiczne, wazon, zestawy do kawy, komplety do przypraw, skarbonki, serwetniki, foremki do masła, łyżki, mątwki, kopyście, widelce drewniane, krajarka do warzyw, krajarka do makaronów, maszynki do bakalii, maszynki do mięsa, drylownice, frytkownice, roboty ręczne, przecieraki do warzyw, patelnie, kubki łazienkowe, dozowniki do mydła, etui do szczoteczek do zębów, tacki do grilla, młynki do kawy, młynki do pieprzu, praski do ziemniaków, półki, zestawy do podgrzewania, kosze na śmieci, mydelniczki, zestawy szklane, salaterki, miski, kieliszki, dzbanki żaroodporne, flakony zapachowo-ozdobne, wanienki do kąpieli dla niemowląt, koszyki, koszyczki, tortownice, patery, drążki do szczotek, figurki porcelanowe, liny, sznury, nici lniane, tekstylia i wyroby włókiennicze, poduszki taboretowe, kurzawki, podkładki śniadaniowe, obrusy foliowe, ścierki, poduszki taboretowe, dywany, chodniki, maty, słomianki, wycieraczki i inne materiały do pokrywania podłóg, zabawki, walizki dziecięce.

(111) **177954** (220) 2003 12 04 (210) 273445
 (151) 2006 08 28 (441) 2004 04 19
 (732) Firma Handlowa „GALBUT” Zakład Pracy Chronionej Kazimierz Dziob, Stanisława Dziob, Tarnobrzeg, PL.
 (540)



Kolor znaku: niebieski, czerwony, biały
 (531) 26.3.1, 27.5.1, 29.1.1, 29.1.4, 29.1.6

(510), (511) **18** aktówki, futra, paski skórzane, plecaki, teczki skórzane, torby podróżne, torebki, tornistry szkolne, walizki, **19** boazeria niemetalowa, deski, drewno budowlane, drewno obrobione, drewno częściowo obrobione, drzwi i okna niemetalowe, elementy konstrukcyjne dla budownictwa, krokwie dachowe, fryzy niemetalowe, listwy niemetalowe,łaty niemetalowe, materiały budowlane niemetalowe, okładziny niemetalowe dla budownictwa, parkiety, szalówki, ścianki działowe niemetalowe, **25** bielizna, buty skórzane i skóropodobne, elementy obuwia, garnitury, obuwie, obuwie skórzane, odzież gotowa, odzież ze skóry i z imitacji skóry, płaszczce, ubrania.

(111) **177955** (220) 2003 12 04 (210) 273458
(151) 2006 08 25 (441) 2004 04 19
(732) Dr. August Oetker Nahrungsmittel KG, Bielefeld, DE.
(540) Gustin-Fix

(510), (511) **30** skrobia i preparaty skrobiowe do celów spożywczych, preparaty wiążące do sosów oraz proszek do produkcji budyniu, galaretek oraz sosów słodkich i słonych.

(111) **177956** (220) 2003 12 05 (210) 273511
(151) 2006 09 05 (441) 2004 04 19
(732) CNOS-VILMORIN Spółka z o.o., Poznań, PL.
(540)



Kolor znaku: zielony, biały

(531) 27.5.1, 29.1.3

(510), (511) **31** nasiona, kłącza, cebulki roślin, bulwy.

(111) **177957** (220) 2003 12 08 (210) 273517
(151) 2006 09 05 (441) 2004 04 19
(732) „HOUSE” Spółka z o.o., Zielona Góra, PL.
(540) jeep

(510), (511) **03** kosmetyki, środki wybielające i inne substancje stosowane w praniu, środki do czyszczenia, polerowania, szorowania i ścierania, mydła, środki perfumeryjne, olejki eteryczne, płyny do pielęgnacji włosów, środki do czyszczenia zębów, **05** produkty higieniczne, plastry, materiały opatrunkowe, środki dezynfekujące.

(111) **177958** (220) 2003 12 08 (210) 273529
(151) 2006 09 05 (441) 2004 04 19
(732) Przedsiębiorstwo Handlowo-Usługowe „OPOLTRADE”
Zygmunt Chudykowski, Opole, PL.
(540)



Kolor znaku: czerwony, niebieski

(531) 10.3.7, 26.13.25, 27.5.1, 29.1.1, 29.1.4

(510), (511) **06** metalowe materiały budowlane: armatura do przewodów, bariery, belki, szalunki i zbrojenia, bramy, rury i przewody, dachy, drabiny, druty, drzwi, parapety, rynny, kominy, konstrukcje metalowe, meble i osprzęt, okna i ościeżnice, rusztowania, schody, słupy, złącza i łączki, **19** materiały budowlane niemetalowe: drewno budowlane i obrobione, asfalty, betony, cegły, cement, szkło budowlane, wyroby ceramiczne, kamień naturalny i skała materiały mineralne, stolarka budowlana, schody, przewody ciśnieniowe, kominki, żaluzje, **20** meble biurowe, dekoracje przestawne, drzwi i półki do mebli, okucia meblowe, materiały wykończeniowe do mebli, meble sypialne, materace, stolarstwo meblowe, meble do siedzenia.

(111) **177959** (220) 2003 12 08 (210) 273538
(151) 2006 08 07 (441) 2004 04 19
(732) „SOLBET” Sp. z o.o., Solec Kujawski, PL.
(540)



Kolor znaku: żółty, niebieski

(531) 1.3.2, 26.5.1, 27.5.1, 29.1.13

(510), (511) **19** tynki, masy tynkarskie, zaprawy budowlane.

(111) **177960** (220) 2003 12 08 (210) 273572
(151) 2006 09 07 (441) 2004 04 19
(732) Zakład Przemysłu Odzieżowego „ELFA” Spółka z o.o., Kęty, PL.
(540)



Kolor znaku: czarny, biały, złoty

(531) 26.11.1, 27.5.1, 29.1.2, 29.1.6, 29.1.8

(510), (511) **25** garnitury, kamizelki, kołnierzyki, koszule, krawaty, kurtki, marynarki, okrycia wierzchnie, spodnie, żakiety, **40** krawiectwo, krojenie, obrębianie tkanin, przeróbki odzieży.

(111) **177961** (220) 2003 12 11 (210) 273788
(151) 2006 08 07 (441) 2004 04 19
(732) Firma Handlowa „TeeR” P. Roszkiewicz, T. Roszkiewicz
Spółka Jawna, Słonawy, PL.
(540) ADRIANO GUINARI

(510), (511) **14** spinki do mankietów i do krawatów, **18** portfele, **25** odzież męska, wyroby galanterii męskiej zawarte w tej klasie, krawaty, muszki, szaliki, szelki.

(111) **177962** (220) 2003 12 11 (210) 273789
(151) 2006 08 07 (441) 2004 04 19
(732) „URBAN-METAL” Spółka z o.o., Rachowice, PL.
(540)

urban-metal

(531) 27.5.1

(510), (511) **06** metale nieszlachetne i ich stopy, metalowe materiały budowlane.

(111) **177963** (220) 2003 12 11 (210) 273790
(151) 2006 08 07 (441) 2004 04 19
(732) „URBAN-METAL” Spółka z o.o., Rachowice, PL.
(540)

steelwave

(531) 26.11.1, 27.5.1

(510), (511) **06** metalowe materiały budowlane.

(111) **177964** (220) 2003 12 11 (210) 273791
 (151) 2006 08 07 (441) 2004 04 19
 (732) „URBAN-METAL” Spółka z o.o., Rachowice, PL.
 (540)



(531) 26.11.1, 27.5.1
 (510), (511) **06** metalowe materiały budowlane.

(111) **177965** (220) 2003 12 12 (210) 273855
 (151) 2006 08 03 (441) 2004 04 19
 (732) Centrum Monitorowania Alarmów Spółka z o.o., Warszawa, PL.
 (540)



Kolor znaku: czerwony, czarny, biały

(531) 26.2.7, 27.5.1, 29.1.12
 (510), (511) **09** systemy alarmowe - napadu, włamania i pożaru, systemy monitorowania kontroli dostępu, telewizji dozorowej, systemy domofonowe, centrale telefoniczne, sieci komputerowe, programy komputerowe na nośnikach cyfrowych i optycznych w zakresie systemów alarmowych i monitorowania oraz centrali telefonicznych i sieci komputerowych, **16** broszury, instrukcje, ulotki, katalogi, kalendarze, **35** zgromadzenie towarów w sklepach i hurtowniach w celu swobodnego oglądania, wyboru i sprzedaży elementów i systemów alarmowych, monitorowania, kontroli dostępu, telewizji dozorowej, systemów domofonowych, centrali telefonicznych, sieci komputerowych, **37** usługi instalowania i konserwacji systemów alarmowych - napadu, włamania, pożaru, systemów monitorowania kontroli dostępu, telewizji dozorowej, systemów domofonowych, centrali telefonicznych i sieci komputerowych, **45** usługi dozoru mienia przy pomocy monitorowania i dozoru z wykorzystaniem systemów alarmowych, poprzez sieć radiową, internetową, telefoniczną - stacjonarną, komórkową, usługi interwencyjne grup ochrony mienia, usługi monitorowania i testowania systemów alarmowych napadu, włamania, pożaru, telewizji dozorowej poprzez sieć radiową, internetową, telefoniczną - stacjonarną i komórkową.

(111) **177966** (220) 2003 12 16 (210) 273981
 (151) 2006 08 25 (441) 2004 04 19
 (732) „DiBiTi Zamocowania” - Floreński Marcin, Rybnik, PL.
 (540)



Kolor znaku: biały, zielony, czarny

(531) 26.1.2, 26.4.2, 27.5.1, 29.1.12
 (510), (511) **06** budowlane materiały metalowe, ćwieki, gwoździe, drobnica żelazna, drut metalowy, drut do spawania, haki, kasy, kasety pancerne, klamki metalowe, klucze, kłódki, kołki do ścian metalowe, liny metalowe, lut, łańcuchy metalowe, materiały kolejowe metalowe, metalowe pokrycia dachów, nakrętki metalowe, napinacze drutów, nity metalowe, obejmki metalowe, okucia do budownictwa, okucia drzwiowe, okucia okienne, podkładki metalowe, rynny metalowe, siatki metalowe, skrzynki na listy, śruby metalowe, zaciski do kabli i lin, zawiasy, zamki, zatrzaski, **20** kołki do ścian niemetalowe, nity niemetalowe, osprzęt do drzwi i okien niemetalowy, śruby

niemetalowe, zawiasy niemetalowe, **35** zgrupowanie na rzecz osób trzecich różnych budowlanych materiałów metalowych, gwoździ, drobnicy żelaznej, metalowych elementów złącznych, okuć metalowych, śrub, podkładek, nakrętek, wkrętów, kołków do ścian, nitów, lin, drutów, łańcuchów, zamków, osprzętu do drzwi i okien pozwalające nabywcy wygodnie je oglądać i nabywać w hurtowni i sklepach detalicznych.

(111) **177967** (220) 2003 12 17 (210) 274025
 (151) 2006 08 25 (441) 2004 04 19
 (732) „Grafikus - Systemy Graficzne” Sp. z o.o., Warszawa, PL.
 (540)



Kolor znaku: niebieski, biały

(531) 26.1.1, 27.5.1, 29.1.4
 (510), (511) **02** farby poligraficzne, środki pomocnicze do farb i maszyn drukarskich, folie i lakiery do uszlachetniania druków, **06** formy drukarskie metalowe, **07** maszyny i urządzenia drukarskie i introligatorskie, urządzenia do powielania, **37** usługi w zakresie instalowania maszyn poligraficznych, usługi w zakresie budownictwa mieszkaniowego, **42** usługi consultingowe w zakresie przemysłu poligraficznego i papierniczego.

(111) **177968** (220) 2003 12 17 (210) 274030
 (151) 2006 09 04 (441) 2004 04 19
 (732) Przedsiębiorstwo Produkcyjno-Handlowe „MIKA” Kazimierz Mikołajczak, Międzyrzec Podlaski, PL.
 (540)



Kolor znaku: biały, zielony, żółty, czarny

(531) 5.5.19, 9.1.1, 27.5.1, 29.1.14
 (510), (511) **29** warzywa i owoce konserwowane, suszone i mrożone, sałatki warzywne i owocowe, owoce kandyzowane, **30** wyroby cukiernicze, **31** świeże warzywa i owoce.

(111) **177969** (220) 2003 12 17 (210) 274065
 (151) 2006 08 29 (441) 2004 04 19
 (732) LU Polska S.A., Warszawa, PL.
 (540) ŁAKOTKI

(510), (511) **29** konserwowane, suszone i gotowane owoce i warzywa, duszone owoce, dżemy, puree owocowe, galaretki, zupy, mleko, mleko w proszku, aromatyzowane mleko żelowane i bita śmietana, produkty mleczne, desery mleczne, jogurty, jogurty pitne, musy, kremy, desery śmietankowe, świeża śmietana, masło, pasty serowe, sery, sery dojrzale, sery dojrzale z pleśnią, świeże sery, sery solankowe, twarożek, napoje głównie z mleka lub nabiału, produkty z mleka mrożonego, produkty z mleka sfermentowanego, wszystkie wyżej wymienione produkty z aromatami owocowymi lub zawierające owoce, **30** herbata, paszteciki (słodkie lub słone), ciastka (słodkie lub słone), produkty zbożowe, płatki śniadaniowe, dania gotowe częściowo lub całkowicie zrobione z wyrobów piekarniczych, chleb, sucharki, herbatniki (słodkie lub słone), wafle, wafle naleśnikowe, wszystkie te produkty zwykłe i/lub z polewą i/lub nadziewane i/lub

aromatyzowane, słone lub słodkie przekąski z herbatników, wyrobów piekarniczych, ciasta, rzadkiego ciasta, wyroby cukiernicze, lody, kremy mrożone, słodkie sosy, wszystkie wyżej wymienione produkty z aromatami owocowymi lub zawierające owoce, sorbety jako lody, **32** piwo (alkoholowe lub bezalkoholowe), niegazowane i gazowane wody (mineralne i nie mineralizowane) soki owocowe, napoje na bazie owoców, lemoniada, toniki, piwo imbirowe, sorbety jako napoje, preparaty do produkcji napojów, syropów do napojów, bezalkoholowe ekstrakty owocowe, wszystkie wyżej wymienione produkty z aromatami owocowymi lub zawierające owoce.

(111) **177970** (220) 2003 12 19 (210) 274224
 (151) 2006 08 08 (441) 2004 04 19
 (732) ATT INTERWERS Agencja Tłumaczeń Technicznych Grzegorz Norman, Łódź, PL.
 (540) att.pl
 (510), (511) **41** publikacja książek, broszur i czasopism, usługi edukacyjne - prowadzenie szkół i kursów języków obcych, tłumaczenia pisemne i ustne na języki obce i na język polski.

(111) **177971** (220) 2003 12 19 (210) 274225
 (151) 2006 08 08 (441) 2004 04 19
 (732) ATT INTERWERS Agencja Tłumaczeń Technicznych Grzegorz Norman, Łódź, PL.
 (540) att.com.pl
 (510), (511) **41** publikacja książek, broszur i czasopism, usługi edukacyjne - prowadzenie szkół i kursów języków obcych, tłumaczenia pisemne i ustne na języki obce i na język polski.

(111) **177972** (220) 2003 12 22 (210) 274263
 (151) 2006 09 04 (441) 2004 04 19
 (732) AKBAR BROTHERS LIMITED (a Company Incorporated under the Laws of Sri Lanka), Colombo, LK.
 (540)



(531) 5.3.11, 26.1.1, 27.5.1
 (510), (511) **30** herbata.

(111) **177973** (220) 2003 12 22 (210) 274287
 (151) 2006 08 22 (441) 2004 04 19
 (732) Wytwórnia Octu i Majonezu „OCETIX” Sp. z o.o., Grudziądz, PL.
 (540)



Kolor znaku: jasnożółty, czerwony, czarny, biały, jasnobrązowy, złoty
 (531) 24.9.1, 25.1.15, 27.5.1, 29.1.15
 (510), (511) **30** musztarda, musztarda z pikantnymi przyprawami i dodatkami smakowymi.

(111) **177974** (220) 2003 12 23 (210) 274387
 (151) 2006 08 31 (441) 2004 04 19
 (732) Peek & Cloppenburg KG, Düsseldorf, DE.
 (540) Sandra Pabst
 (510), (511) **03** środki wybielające i inne substancje stosowane w praniu, środki czyszczące, polerujące szorujące i ścierające, mydła,

środki perfumeryjne, olejki eteryczne, kosmetyki, płyny do pielęgnacji włosów, środki do czyszczenia zębów, **18** skóra i imitacje skóry, wyroby z tych materiałów, nie ujęte w innych klasach, skóry zwierzęce, skóry surowe, bagażniki i torby podróżne, parasolki, parasole (duże) i laski, bicze, uprząże i wyroby rymarskie, **25** odzież, obuwie, nakrycia głowy.

(111) **177975** (220) 2004 01 09 (210) 274787
 (151) 2006 09 11 (441) 2004 04 19
 (732) Przedsiębiorstwo Handlowe „MARYSIA” Spółka Akcyjna, Skępe, PL.
 (540) NEST
 (510), (511) **25** obuwie, odzież, nakrycia głowy.

(111) **177976** (220) 2004 01 09 (210) 274788
 (151) 2006 09 12 (441) 2004 04 19
 (732) Przedsiębiorstwo Handlowe „MARYSIA” Spółka Akcyjna, Skępe, PL.
 (540) KITO
 (510), (511) **25** obuwie, odzież, nakrycia głowy.

(111) **177977** (220) 2004 01 09 (210) 274789
 (151) 2006 09 12 (441) 2004 04 19
 (732) Przedsiębiorstwo Handlowe „MARYSIA” Spółka Akcyjna, Skępe, PL.
 (540) URGENT
 (510), (511) **25** obuwie, odzież, nakrycia głowy.

(111) **177978** (220) 2004 01 09 (210) 274790
 (151) 2006 09 12 (441) 2004 04 19
 (732) Przedsiębiorstwo Handlowe „MARYSIA” Spółka Akcyjna, Skępe, PL.
 (540) WORD
 (510), (511) **25** obuwie, odzież, nakrycia głowy.

(111) **177979** (220) 2004 01 14 (210) 274915
 (151) 2006 08 30 (441) 2004 04 19
 (732) WORLDWIDE SCHOOL SPÓŁKA JAWNA, Warszawa, PL.
 (540)



Kolor znaku: czerwony, czarny, biały
 (531) 27.5.1, 29.1.1, 29.1.8
 (510), (511) **28** gry komputerowe wspomagające naukę języka angielskiego.

(111) **177980** (220) 2004 01 17 (210) 275143
 (151) 2006 08 30 (441) 2004 04 19
 (732) „SOBIK” - Zakład Produkcyjny Spółka z o.o., Bielsko-Biała, PL.
 (540) Natura płynąca z gór
 (510), (511) **29** produkty mleczne, mleko, masło, ser, jogurt, śmietana.

(111) **177981** (220) 2005 06 09 (210) 296206
 (151) 2006 08 22 (441) 2005 09 19
 (732) „ALTRANS” Marcin Gniazdowski, Kartuzy, PL.
 (540) ALMAR KING OF SALMON
 (510), (511) **29** ryby i przetwory z ryb.

(111) **177982** (220) 2003 11 28 (210) 273220
 (151) 2006 08 09 (441) 2004 04 19
 (732) Statoil Polska Sp. z o.o., Warszawa, PL.

(540)

Activa

Kolor znaku: granatowy

(531) 27.5.1, 29.1.4

(510), (511) 04 benzyna.

(111) 177983 (220) 2003 11 28 (210) 273221

(151) 2006 08 09 (441) 2004 04 19

(732) Statoil Polska Sp. z o.o., Warszawa, PL.

(540)



Kolor znaku: biały, granatowy, pomarańczowy

(531) 24.15.1, 25.7.1, 27.5.1, 29.1.1, 29.1.4

(510), (511) 04 benzyna.

(111) 177984 (220) 2003 12 16 (210) 273999

(151) 2006 08 25 (441) 2004 04 19

(732) STATOIL POLSKA Sp. z o.o., Warszawa, PL.

(540)



Kolor znaku: biały, czarny, złoty

(531) 6.1.2, 25.1.15, 27.5.1, 29.1.13

(510), (511) 32 piwo.

(111) 177985 (220) 2004 01 20 (210) 275206

(151) 2006 08 31 (441) 2004 05 04

(732) Organizacja Polskich Dystrybutorów Farmaceutycznych Spółka Akcyjna, Warszawa, PL.

(540)



Kolor znaku: czerwony, biały, niebieski

(531) 2.9.1, 3.11.1, 24.13.1, 27.5.1, 29.1.1, 29.1.4, 29.1.6

(510), (511) 03 mydła, kosmetyki, płyny do pielęgnacji włosów, środki do czyszczenia zębów, 05 produkty farmaceutyczne i weterynaryjne, środki sanitarne do celów medycznych, substancje dietetyczne do celów leczniczych, żywność dla niemowląt, plastry, materiały opatrunkowe, materiały do plombowania zębów, woski dentystyczne, środki odkażające, środki do zwalczania robactwa, fungicydy, herbicydy, 09 urządzenia i przyrządy optyczne, wagowe, pomiarowe, sygnalizacyjne, kontrolne oraz do ratowania życia, 10 aparatura i instrumenty chirurgiczne, medyczne, stomatologiczne i weterynaryjne, protezy kończyn, oczu i zębów, artykuły ortopedyczne, materiały do zszywania stosowane w chirurgii, 16 opakowania (artykuły papiernicze), papier higieniczny, jednorazowe pieluszki niemowlęce z papieru lub celulozy, 35 usługi z zakresu reklamy, usługi doradztwa w zakresie organizacji i zarządzania działalnością gospodarczą, usługi z zakresu administrowania działalnością handlową, zgrupowanie na rzecz osób trzecich towarów umożliwiające klientom dogodne ich oglądanie i dokonywanie zakupu w aptekach i hurtowniach farmaceutycznych, 36 usługi finansowe, inwestycje kapitałowe, usługi z zakresu administrowania nieruchomościami, 39 usługi transportowe, usługi z zakresu pakowania i składowania towarów, 41 usługi edukacyjne, organizowanie i prowadzenie konferencji, seminariów i zjazdów, 44 usługi z zakresu analiz medycznych związanych z leczeniem osób.

(111) 177986 (220) 2004 01 22 (210) 275226

(151) 2006 08 31 (441) 2004 05 04

(732) Zjednoczone Przedsiębiorstwa Rozrywkowe Spółka Akcyjna, Warszawa, PL.

(540)



Kolor znaku: czarny, biały, ciemnoróżowy, fioletowy, granatowy,

niebieski, zielony, żółty, pomarańczowy, ciemnoczerwony

(531) 1.15.9, 17.2.1, 27.5.1, 29.1.15

(510), (511) 09 urządzenia do gier komputerowych i telewizyjnych, mechanizmy i automaty wrzutowe, części i oprzyrządowanie do wyżej wymienionych, programy i oprogramowanie do gier, gry komputerowe i telewizyjne, 28 gry elektroniczne inne niż telewizyjne, gry automatyczne inne niż na monety i żetony, gry towarzyskie, zabawki, urządzenia do gier elektronicznych innych niż telewizyjne, urządzenia służące rozrywce nie zawarte w innych klasach, 41 usługi związane z obsługą gier, organizowaniem i prowadzeniem salonów gier, kasyn, nocnych klubów.

(111) 177987 (220) 2004 01 22 (210) 275228

(151) 2006 08 30 (441) 2004 05 04

(732) Zjednoczone Przedsiębiorstwa Rozrywkowe Spółka Akcyjna, Warszawa, PL.

(540)



Kolor znaku: niebieski, czerwony, czarny, biały

(531) 27.5.1, 29.1.1, 29.1.4

(510), (511) 09 urządzenia do gier komputerowych i telewizyjnych, mechanizmy i automaty wrzutowe, części i oprzyrządowanie do wy-

żej wymienionych, programy i oprogramowanie do gier, gry komputerowe i telewizyjne, **28** gry elektroniczne inne niż telewizyjne, gry automatyczne inne niż na monety i żetony, gry towarzyskie, zabawki, urządzenia do gier elektronicznych innych niż telewizyjne, urządzenia służące rozrywce nie zawarte w innych klasach, **41** usługi związane z obsługą gier, organizowaniem i prowadzeniem salonów gier, kasyn, nocnych klubów.

(111) **177988** (220) 2004 01 21 (210) 275235

(151) 2006 08 30 (441) 2004 05 04

(732) Krzysztof Witkowski, Nieciecza, PL.

(540) MONORYT

(510), (511) **19** betonowe elementy budowlane, płyty betonowe, pokrycia nawierzchni dróg, kostki brukowe niemetalowe, płytki ścienne, kamień elewacyjny.

(111) **177989** (220) 2004 01 21 (210) 275237

(151) 2006 08 30 (441) 2004 05 04

(732) Krzysztof Witkowski, Nieciecza, PL.

(540) OKRAĞLAK

(510), (511) **19** betonowe elementy budowlane, płyty betonowe, pokrycia nawierzchni dróg, kostki brukowe niemetalowe, płytki ścienne, kamień elewacyjny.

(111) **177990** (220) 2004 01 27 (210) 275469

(151) 2006 08 30 (441) 2004 05 04

(732) YKK CORPORATION, Tokio, JP.

(540)

A q u a G u a r d

(531) 27.5.1

(510), (511) **26** zamki błyskawiczne, zapięcia składające się z haczyka i pętliki, zapięcia regulowane, guziki, zatrzaski, guziki zatrzaski, guziki na nóżce, haftki, dziurki do odzieży, dziurki do butów, sprzączki: zapięcia do szelek, uchwyty z taśmy, zapięcia zatrzaskowe z haczykiem, zapięcia obrotowe z haczykiem, ograniczniki do sznurków, zakończenia sznurków, wstążki, wstążki elastyczne, taśmy, taśma tapicerska, poduszki do odzieży, łatki ozdobne, oploty, szpilki i igły.

(111) **177991** (220) 2004 01 29 (210) 275593

(151) 2006 09 05 (441) 2004 05 04

(732) PolTelkom S.A., Wrocław-Psary, PL.

(540)



Kolor znaku: niebieski, granatowy, zielony

(531) 24.17.1, 26.1.2, 27.5.1, 29.1.13

(510), (511) **09** urządzenia do nagrywania, transmisji lub reprodukcji dźwięku lub obrazu, urządzenia i przyrządy elektryczne przewodzące, przełączające, transformujące, akumulatorowe i kontrolno-sterujące, akcesoria do telefonów komórkowych mianowicie: anteny, urządzenia dopasowujące do anten, baterie, obudowy do telefonów komórkowych, karty pamięci, kable, klawiatury, telefoniczne zestawy głośno mówiące, ładowarki do telefonów komórkowych, mikrofony, słuchawki, podzespoły elektroniczne, generatory dźwięku, wyświetlacze, złącza przejściowe, ładowarki do akumulatorów, zestawy słuchawkowe, wyłączniki zasilania, złączki zasilania, uchwyty karty SIM, futerały, kasety, podstawki i pokrowce ochronne z plastiku lub tworzywa sztucznego do sprzętu łącznościowego, kasety, pokrowce ochronne ze skóry lub imitacji skóry na telefony i akcesoria komórkowe, **20** uchwyty obrotowe z tworzyw sztucznych do telefonów komórkowych.

(111) **177992** (220) 2004 02 02 (210) 275718

(151) 2006 08 31 (441) 2004 05 04

(732) STADA Arzneimittel AG, Bad Vilbel, DE.

(540) Citalostad

(510), (511) **05** produkty farmaceutyczne i weterynaryjne, środki sanitarne do celów medycznych, substancje dietetyczne do celów leczniczych, żywność dla niemowląt, plastry, materiały opatrunkowe, materiały do plombowania zębów, woski dentystyczne, środki odkażające, środki do zwalczania robactwa, fungicydy, herbicydy.

(111) **177993** (220) 2004 02 04 (210) 275819

(151) 2006 08 28 (441) 2004 05 17

(732) „MARION KOSMETYKI” Spółka z o.o., Gdynia, PL.

(540)

maribell

(531) 27.5.1

(510), (511) **03** szampony koloryzujące, farby i rozjaśniacze do włosów, szampony pielęgnacyjne, odżywki do pielęgnacji włosów.

(111) **177994** (220) 2004 02 04 (210) 275820

(151) 2006 08 28 (441) 2004 05 17

(732) „MARION KOSMETYKI” Spółka z o.o., Gdynia, PL.

(540)

Mari
Color

(531) 3.13.1, 27.5.1

(510), (511) **03** szampony koloryzujące, farby i rozjaśniacze do włosów, szampony pielęgnacyjne, odżywki do pielęgnacji włosów.

(111) **177995** (220) 2004 02 10 (210) 276141

(151) 2006 08 22 (441) 2004 05 17

(732) Energist Limited, Swansea, GB.

(540) ENERGIST

(510), (511) **10** urządzenia i przyrządy na bazie światła do użytku medycznego, chirurgicznego, dentystycznego i anestezjologicznego oraz części, osprzęt i akcesoria do wyżej wymienionych towarów, urządzenia i przyrządy o intensywnym impulsie do użytku medycznego, chirurgicznego, dentystycznego i anestezjologicznego, urządzenia i przyrządy chirurgiczne, medyczne, dentystyczne i weterynaryjne, protezy kończyn, oczu i zębów, artykuły ortopedyczne, materiały do zszywania oraz części i osprzęt do wszystkich wyżej wymienionych towarów zawarte w tej klasie, **44** usługi medyczne, usługi weterynaryjne, usługi higieniczne i w zakresie pielęgnacji urody dla ludzi i zwierząt, usługi w zakresie depilacji włosów, usługi w zakresie wynajmu maszyn i sprzętu wykorzystywanego w usługach medycznych, kosmetycznych, weterynaryjnych, higienicznych i przy depilacji włosów.

(111) **177996** (220) 2004 02 10 (210) 276142

(151) 2006 08 22 (441) 2004 05 17

(732) Energist Limited, Swansea, GB.

(540) VPL

(510), (511) **10** urządzenia i przyrządy na bazie światła do użytku medycznego, chirurgicznego, dentystycznego i anestezjologicznego oraz części, osprzęt i akcesoria do wyżej wymienionych towarów, urządzenia i przyrządy o intensywnym impulsie do użytku medycznego, chirurgicznego, dentystycznego i anestezjologicznego, urządzenia i przyrządy chirurgiczne, medyczne, dentystyczne i weterynaryjne, protezy kończyn, oczu i zębów, artykuły ortopedyczne, materiały do zszywania oraz części i osprzęt do wszystkich wyżej wymienionych towarów zawarte w tej klasie, **44** usługi medyczne, usługi weterynaryjne, usługi higieniczne i w zakresie pielęgnacji urody dla ludzi i zwierząt, usługi w zakresie depilacji włosów, usługi

w zakresie wynajmu maszyn i sprzętu wykorzystywanego w usługach medycznych, kosmetycznych, weterynaryjnych, higienicznych i przy depilacji włosów.

(111) **177997** (220) 2004 02 11 (210) 276174
 (151) 2006 08 22 (441) 2004 05 17
 (732) Włodzimierz Jaworowski, Warszawa, PL.
 (540) START
 (510), (511) **43** usługi hotelarskie i gastronomiczne.

(111) **177998** (220) 2004 03 01 (210) 277054
 (151) 2006 08 31 (441) 2004 06 14
 (732) SELGROS Sp. z o.o., Poznań, PL.
 (540)



Kolor znaku: fioletowy, biały

(531) 26.4.2, 27.5.1, 29.1.5
 (510), (511) **25** ubrania, kostiumy, suknie, spódnice, spodnie, marynarki, okrycia wierzchnie, futra, odzież ze skóry, odzież z imitacji skóry, bielizna, bluzki, koszule męskie, swetry, dzewiarstwo, trykoty, piżamy, szlafroki, kąpielówki, kostiumy kąpielowe, skarpety, pończochy, rajstopy, nakrycia głowy, krawaty, apaszki, szale, obuwie, obuwie sportowe, pantofle.

(111) **177999** (220) 2004 03 01 (210) 277056
 (151) 2006 08 30 (441) 2004 06 14
 (732) „TRANSBIEL” Krzysztof Fuminkowski, Bielsko-Biała, PL.
 (540) TRANSBIEL KRZYSZTOF FUMINKOWSKI

(510), (511) **37** usługi koparko-ładowarkami i innymi maszynami budowlanymi, mechanika i elektromechanika pojazdowa, usługi elektryczne, instalacyjne, **39** transport ciężarowy krajowy i międzynarodowy, spedycja krajowa i międzynarodowa.

(111) **178000** (220) 2004 03 01 (210) 277058
 (151) 2006 08 30 (441) 2004 06 14
 (732) „NIKA” Monika Fuminkowska, Bielsko-Biała, PL.
 (540) NIKA MONIKA FUMINKOWSKA

(510), (511) **37** usługi koparko-ładowarkami i innymi maszynami budowlanymi, mechanika i elektromechanika pojazdowa, **39** transport ciężarowy krajowy i międzynarodowy, spedycja krajowa i międzynarodowa.

(111) **178001** (220) 2004 03 01 (210) 277075
 (151) 2006 08 30 (441) 2004 06 14
 (732) Biofarm Sp. z o.o., Poznań, PL.
 (540) GRYPOXAL

(510), (511) **05** produkty farmaceutyczne: leki, środki dezynfekcyjne, odkażające, produkty weterynaryjne, dietetyczne środki medyczne, produkty sanitarne: materiały opatrunkowe, plastry, podpaski higieniczne, żywność dla niemowląt.

(111) **178002** (220) 2004 03 15 (210) 277705
 (151) 2006 09 07 (441) 2004 06 28
 (732) Info-GLOBAL Marek Dąbrowski, Dariusz Śron Spółka jawna, Ostrów Wielkopolski, PL.
 (540)



(531) 26.1.1, 26.1.18, 27.5.1
 (510), (511) **17** uszczelki, elementy uszczelniające, materiały uszczelniające, uszczelnienia techniczne.

(111) **178003** (220) 2004 03 15 (210) 277708
 (151) 2006 09 07 (441) 2004 06 28
 (732) Info-GLOBAL Marek Dąbrowski, Dariusz Śron Spółka jawna, Ostrów Wielkopolski, PL.
 (540) AMBER SEAL
 (510), (511) **17** uszczelki, elementy uszczelniające, materiały uszczelniające, uszczelnienia techniczne.

(111) **178004** (220) 2004 12 13 (210) 288781
 (151) 2006 09 08 (441) 2005 03 21
 (732) POLDIAM Józef Żmudzki, Dąbrowa Górnicza, PL.
 (540)



Kolor znaku: pomarańczowy, biały, czarny

(531) 14.7.13, 15.7.1, 17.2.1, 27.5.1, 29.1.1, 29.1.8
 (510), (511) **07** narzędzia ręczne z napędem mechanicznym w tym narzędzia i tarcze diamentowe.

(111) **178005** (220) 2004 12 13 (210) 288782
 (151) 2006 09 08 (441) 2005 03 21
 (732) „Tom - Gast” Spółka Jawna, Starowa Góra, PL.
 (540)



Kolor znaku: zielony, bordowy

(531) 11.3.18, 26.2.3, 27.5.1, 29.1.3, 29.1.7
 (510), (511) **35** zgrupowanie na rzecz osób trzech towarów pozwalających nabywcy wygodnie je oglądać i kupować w sklepie/hurtowni z wyposażeniem gastronomicznym z metali, szkła, drewna.

(111) **178006** (220) 2004 12 17 (210) 288992
 (151) 2006 09 07 (441) 2005 05 30
 (732) Wilk Waldemar, Suwałki, PL.
 (540)



(531) 3.1.14, 27.5.1
 (510), (511) **25** bluzki koszulowe, odzież z dzianiny, odzież sportowa, okrycia wierzchnie, ubrania z dżerseju, futra, nakrycia głowy, getry, halki, bielizna, kamizelki, koszule, kurtki wełniane lub futrzane z kapturem, odzież na gimnastykę, podkoszulki, sukienki, spódnice, spodnie, koszulki sportowe, stroje kąpielowe, stroje na maskaradę, wyprawka dziecięca, żakiety, szale, szarfy.

(111) **178007** (220) 2004 12 17 (210) 288993
 (151) 2006 09 07 (441) 2005 05 30
 (732) „SAWEX” Sp. z o.o., Warszawa, PL.
 (540)



Kolor znaku: żółty

(531) 27.5.1, 29.1.2

(510), (511) **29** produkty z ryżem gotowanym z dodatkiem mięsa i/ lub warzyw, **30** ryż, ryż wstępnie przygotowany do gotowania - ryż w torebkach do gotowania, kleik spożywczy z ryżu na bazie mleka, ciastka ryżowe.

(111) **178008** (220) 2004 12 17 (210) 288994
 (151) 2006 09 07 (441) 2005 05 30
 (732) Wilk Waldemar, Suwałki, PL.
 (540)



Kolor znaku: biały, czarny, niebieski

(531) 3.1.14, 27.5.1, 29.1.4, 29.1.6

(510), (511) **25** bluzki koszulowe, odzież z dzianiny, odzież sportowa, okrycia wierzchnie, ubrania z dżerseju, futra, nakrycia głowy, getry, halki, bielizna, kamizelki, koszule, kurtki wełniane lub futrzane z kapturem, odzież na gimnastykę, podkoszulki, sukienki, spódnice, spodnie, koszulki sportowe, stroje kąpielowe, stroje na maskaradę, wyprawka dziecięca, żakiety, szale, szarfy.

(111) **178009** (220) 2004 12 17 (210) 288995
 (151) 2006 09 07 (441) 2005 05 30
 (732) Wilk Waldemar, Suwałki, PL.
 (540)



Kolor znaku: biały, czarny, czerwony

(531) 3.1.14, 27.5.1, 29.1.1, 29.1.6

(510), (511) **25** bluzki koszulowe, odzież z dzianiny, odzież sportowa, okrycia wierzchnie, ubrania z dżerseju, futra, nakrycia głowy, getry, halki, bielizna, kamizelki, koszule, kurtki wełniane lub futrzane z kapturem, odzież na gimnastykę, podkoszulki, sukienki, spódnice, spodnie, koszulki sportowe, stroje kąpielowe, stroje na maskaradę, wyprawka dziecięca, żakiety, szale, szarfy.

(111) **178010** (220) 2005 03 10 (210) 292275
 (151) 2006 09 07 (441) 2005 06 13
 (732) MARQUARD MEDIA POLSKA Spółka z o.o., Warszawa, PL.
 (540) PRZEGLĄD SPORTOWY CODZIENIE NOWY
 (510), (511) **16** gazety.

(111) **178011** (220) 2001 03 05 (210) 232418
 (151) 2006 08 24
 (732) BENNING POWER ELECTRONICS Spółka z o.o., Głusków, PL.
 (540)



Kolor znaku: niebieski

(531) 26.1, 27.5, 29.1

(510), (511) **35** pośrednictwo handlowe, prowadzenie interesów osób trzecich, **42** doradztwo i ekspertyzy w zakresie urządzeń elektrycznych, elektroenergetycznych i elektronicznych.

(111) **178012** (220) 2001 03 12 (210) 232821
 (151) 2006 08 24
 (732) Hurtownia „NIKA” Zdzisław Urbańczyk, Barbara Urbańczyk, Kielce, PL.
 (540)



Kolor znaku: czarny, żółty

(531) 26.1, 27.5, 29.1

(510), (511) **35** usługi związane z prowadzeniem hurtowni i sklepu w zakresie sprzedaży niżej wymienionych towarów: mydła toaletowe, sole i płyny do kąpieli, chemiczne środki czyszczące, proszki i mydła do prania, pasty BHP, płyny do mycia naczyń, glazury, posadzki oraz wykładzin, papier toaletowy, folia gospodarcza, rękawice gumowe, ściereki, wycieraczkę do obuwia, szczotki do zamiatania oraz czyszczenia, środki owadobójcze - przeciw insektom.

(111) **178013** (220) 2001 06 13 (210) 236968
 (151) 2006 08 10
 (732) InfoServe.pl Barbara Burcon, Puck, PL.
 (540)



Kolor znaku: czerwony, niebieski

(531) 26.13, 27.5, 29.1

(510), (511) **35** reklama osób trzecich, w tym i reklama z wykorzystaniem internetu, intranetu, sieci, usługi marketingowe i doradztwa, w tym i poprzez internet, intranet i sieć w zakresie reklamy internetowej, usługi wykonywania badań rynkowych i prognoz ekonomicznych udostępnianych poprzez internet, intranet i sieć.

(111) **178014** (220) 2001 09 18 (210) 241897
 (151) 2006 09 04 (441) 2002 03 25
 (732) MASPEX WADOWICE Spółka z o.o., Wadowice, PL.
 (540)



Kolor znaku: żółty, zielony, ciemnozielony, czerwony

(531) 5.3, 5.5, 5.13, 24.17, 25.1, 25.7, 27.5, 29.1

(510), (511) **25** bielizna, bluzki, body, koszule, obuwiu sportowe, odzież, czapki, rajstopy, odzież ze skóry, nakrycia głowy, **33** napoje alkoholowe, wyroby alkoholowe, napoje alkoholowe gorzkie, brandy, dżin, ekstrakty alkoholowe, ekstrakty owocowe alkoholowe, esencje alkoholowe, koktajle, likiery, miód pitny, rum, whisky, wino, wódka, alkohole.

(111) **178015** (220) 2001 10 31 (210) 242380
(151) 2006 08 28 (441) 2002 05 06
(732) „MASPEX WADOWICE” Spółka z o.o., Wadowice, PL.

(540) rikko

(510), (511) **30** kawa, herbata, kakao, czekolada, napoje na bazie kawy, napoje na bazie kakao, napoje na bazie czekolady, biszkopty, bułeczki słodkie, bułki, chleb, chleb bezdrożdżowy, pieczywo chrupkie, ciasto na ciastka, chipsy, chipsy smakowe, herbatniki, keksy ryżowy, krakersy, suchary, produkty zbożowe, wyroby piekarnicze, ciastkarskie, mączne, ciastka, sosy czekoladowe, sosy kakaowe, kremy owocowe, kremy czekoladowe, sosy aromatyzowane, **32** napoje bezalkoholowe, wody mineralne, gazowane, niegazowane, soki, soki owocowe, soki marchwiowe, soki przecierowe, soki wieloowocowe, soki owocowo-warzywne, napoje owocowe, syropy, nektary, **33** napoje alkoholowe, ekstrakty alkoholowe, koktajle, likiery, wino, miód pitny, rum, whisky, wódka.

(111) **178016** (220) 2001 10 31 (210) 242381
(151) 2006 08 28 (441) 2002 05 06
(732) „MASPEX WADOWICE” Spółka z o.o., Wadowice, PL.

(540) rico

(510), (511) **30** kawa, herbata, kakao, czekolada, napoje na bazie kawy, napoje na bazie kakao, napoje na bazie czekolady, biszkopty, bułeczki słodkie, bułki, chleb, chleb bezdrożdżowy, pieczywo chrupkie, ciasto na ciastka, chipsy, chipsy smakowe, herbatniki, keksy ryżowy, krakersy, suchary, produkty zbożowe, wyroby piekarnicze, ciastkarskie, mączne, ciastka, sosy czekoladowe, sosy kakaowe, kremy owocowe, kremy czekoladowe, sosy aromatyzowane, **32** napoje bezalkoholowe, wody mineralne, gazowane, niegazowane, soki, soki owocowe, soki marchwiowe, soki przecierowe, soki wieloowocowe, soki owocowo-warzywne, napoje owocowe, syropy, nektary, **33** napoje alkoholowe, ekstrakty alkoholowe, koktajle, likiery, wino, miód pitny, rum, whisky, wódka.

(111) **178017** (220) 2002 01 11 (210) 245132
(151) 2006 08 19 (441) 2002 07 15

(732) Stowarzyszenie Eksploatatorów Obiektów Gospodarki Wodno-Ściekowej, Kraków, PL.

(540)



Kolor znaku: czarny, błękitno-biały, biały, czerwony

(531) 1.15, 26.1, 27.5, 29.1

(510), (511) **16** afisze, czasopisma, formularze, fotografie, gazety, kalendarze, katalogi, naklejki adresowe, nalepki, materiały do nauczania, notesy, publikacje drukowane, **35** usługi doradztwa ekonomicznego w zakresie gospodarki wodno-ściekowej, dystrybucja materiałów reklamowych, wyceny działalności gospodarczej, organizacja wystaw handlowych związanych z gospodarką wodno-ściekową, zarządzanie zbiorami informatycznymi, prowadzenie prenumeraty prasy, **41** prowadzenie konferencji, seminariów, kongresów, edukacja, nauczanie, organizowanie konkursów, publikowanie książek i tekstów innych niż reklamowe, organizacja wystaw naukowych związanych z gospodarką wodno-ściekową, **42** usługi doradcze w zakresie gospodarki wodno-ściekowej.

(111) **178018** (220) 2002 01 11 (210) 245133
(151) 2006 08 19 (441) 2002 07 15

(732) Stowarzyszenie Eksploatatorów Obiektów Gospodarki Wodno-Ściekowej, Kraków, PL.

(540)



Kolor znaku: czerwony, błękitny, biały, ciemnoniebieski

(531) 1.15, 27.5, 29.1

(510), (511) **16** afisze, czasopisma, formularze, fotografie, gazety, kalendarze, katalogi, naklejki adresowe, nalepki, materiały do nauczania, notesy, publikacje drukowane, **35** usługi doradztwa ekonomicznego w zakresie gospodarki wodno-ściekowej, dystrybucja materiałów reklamowych, wyceny działalności gospodarczej, organizacja wystaw handlowych związanych z gospodarką wodno-ściekową, zarządzanie zbiorami informatycznymi, prowadzenie prenumeraty prasy, **41** prowadzenie konferencji, seminariów, kongresów, edukacja, nauczanie, organizowanie konkursów, publikowanie książek i tekstów innych niż reklamowe, organizacja wystaw naukowych związanych z gospodarką wodno-ściekową, **42** usługi doradcze w zakresie gospodarki wodno-ściekowej.

(111) **178019** (220) 2002 05 13 (210) 250275
(151) 2006 08 28 (441) 2002 11 18

(732) Mleczarnia „TUREK” Spółka z ograniczoną odpowiedzialnością, Turek, PL.

(540) Złoty Camembert

(510), (511) **29** sery.

(111) **178020** (220) 2002 05 13 (210) 250276
(151) 2006 08 28 (441) 2002 11 18

(732) Mleczarnia „TUREK” Spółka z ograniczoną odpowiedzialnością, Turek, PL.

(540) Złoty Brie

(510), (511) **29** sery.

(111) **178021** (220) 1997 09 17 (210) 178008
(151) 2006 08 08

(732) The Sunrider Corporation d.b.a. Sunrider International (a Utah Corporation), Torrance, US.

(540) SUNERGY

(510), (511) **05** produkty farmaceutyczne, a mianowicie witaminy, miejscowe balsamy do skóry, olejki do celów leczniczych, kremy do celów leczniczych, lotiony do celów leczniczych, nawilżacze do celów leczniczych, preparaty do odświeżania jamy ustnej do celów leczniczych w postaci drażetek i pastylek, substancje dietetyczne do celów leczniczych, a mianowicie ziołowe preparaty w postaci kapsułek, proszków lub kapsułek żelowych, ziołowe uzupełnienia żywieniowe, **29** suszone lub konserwowane owoce, zioła i warzywa i wytworzone z nich preparaty, **32** napoje bezalkoholowe, napoje ziołowe i owocowe, preparaty do przygotowywania napojów ziołowych i owocowych.

(111) **178022** (220) 2001 04 28 (210) 235070
(151) 2006 08 24

(732) „EDYTOR PRESS” Spółka z o.o., Lublin, PL.

(540)



Kolor znaku: czerwony, ciemnoszary, biały

(531) 27.5, 29.1

(510), (511) **16** afisze, almanachy, broszury, czasopisma, druki, gazety, kalendarze, karty pocztówkowe, katalogi, książki, notesy, periodyki, prospekty, publikacje, rejestry, skrowidze, **35** agencje reklamowe, informacja handlowa, informacja o działalności gospodarczej, infor-

macje o firmach, kolumny reklamowe w prasie, informacje o modzie, marketing, ogłoszenia prasowe, publikowanie tekstów reklamowych, reklama, reklama i działalność informacyjna, rozpowszechnianie materiałów reklamowych, rozpowszechnianie ogłoszeń reklamowych, służba informacyjna, wynajmowanie miejsc na reklamę, **36** działalność finansowa, zarządzanie nieruchomościami, zarządzanie finansami, **38** agencje prasowe, agencje informacyjne w dziedzinie aktualności i wiadomości, **40** drukowanie, **41** fotoreportaż, informacja o rekreacji, organizowanie i prowadzenie konferencji, organizowanie wystaw w celach kulturalnych i edukacyjnych, produkcja filmów, produkcja wideo i fonograficzna, programy radiowe i telewizyjne, przedstawienia teatralne, publikowanie książek, publikowanie tekstów innych niż reklamowe, rozrywka, usługi reporterskie, **42** obsługa prawna, **43** kluby towarzyskie lub edukacyjne.

(111) **178023** (220) 2001 06 07 (210) 236745
(151) 2006 08 10
(732) INTRA Spółka Akcyjna, Iłowa, PL.
(540)



Kolor znaku: czerwony, niebieski
(531) 26.4, 26.11, 27.5, 29.1

(510), (511) **12** amortyzatory, bagażniki do pojazdów, błotniki, ciężarówki, dętki, drzwi pojazdów, hamulce do pojazdów, karoserie samochodowe, koła pojazdów i osprzęt do nich, maski silników samochodowych, obudowy samochodów, ogumienie, opony, podwozia pojazdów, siedzenia do pojazdów, pokrowce na pojazdy, przyczepy pojazdów, samochody, silniki do pojazdów, zderzaki, **16** folie z tworzyw sztucznych do pakowania, **20** palety transportowe i załadownicze niemetalowe; pojemniki niemetalowe, zbiorniki niemetalowe i nie mrowane, **41** organizowanie i prowadzenie konferencji, kongresów, seminariów, sympozjów i zjazdów, **42** doradztwo w sprawach ochrony środowiska.

(111) **178024** (220) 2002 02 19 (210) 246604
(151) 2006 08 10 (441) 2002 08 26
(732) „CORSO” Przedsiębiorstwo Handlowo-Usługowe Wiesław Załuski, Kazimierzówka, PL.
(540) provision

(510), (511) **07** kosiarki ogrodowe, maszyny do szycia, odkurzacze, piły, pralki, kuchenny sprzęt elektromechaniczny do przygotowania i produkcji żywności, zmywarki do naczyń, **09** aparaty fotograficzne, radia, magnetyczne i optyczne nośniki informacji, urządzenia audiowizualne, instalacje elektryczne, kamery video, magnetowidy, telewizory, **11** bojler, chłodziarki, ekspresy do kawy, garnki, grzejniki, kuchenki mikrofalowe, różna, urządzenia do klimatyzacji, zamrażarki.

(111) **178025** (220) 2002 07 15 (210) 252883
(151) 2006 09 11 (441) 2003 01 27
(732) BIOFARM Spółka z ograniczoną odpowiedzialnością, Poznań, PL.
(540)



Kolor znaku: niebieski, żółty
(531) 2.9, 29.1

(510), (511) **05** produkty farmaceutyczne: leki, środki dezynfekcyjne, odkażające, produkty weterynaryjne, dietetyczne środki medyczne, produkty sanitarne: materiały opatrunkowe, plastry, podpaski higieniczne, żywność dla niemowląt.

(111) **178026** (220) 2002 12 16 (210) 258861
(151) 2006 08 19 (441) 2003 06 30
(732) Long John Silver's, Inc., Lexington, US.
(540)



Kolor znaku: granatowy, czerwony, ceglasty, zielony, jasnozielony
(531) 3.9.1, 3.9.17, 3.9.18, 26.11.2, 27.5.2, 29.1.13
(510), (511) **29** mięso, ryby, drób i dziczyzna, żywność pochodzenia morskiego i wyroby z żywności pochodzenia morskiego zawarte w klasie 29, konserwowane, suszone i gotowane owoce i warzywa, galaretki, dżemy, kompoty, sałatki owocowe i warzywne, jaja, mleko i produkty mleczne, jadalne oleje i tłuszcze, oleje do gotowania, pikle, ekstrakty mięsne i wyroby mięsne, wyroby z drobiu, przekąski bazowane na ziemniakach, chipsy ziemniaczane, chrupki ziemniaczane, frytki, potrawy z mięczaków, zupy, smażone ryby, pieczone ryby, prażone ryby, grillowane ryby, smażone krewetki, smażone mięczaki, smażone kraby, filety z ryby, krokiety, smażone kurczaki, pieczone kurczaki, prażone kurczaki, grillowane kurczaki, pasztety i paszteciki z kurczaka, pasztety i paszteciki z ryby, **30** kawa, herbata, ryż, tapioka, sago, kawa nienaturalna, mąka i produkty zbożowe, chleb, bułki, miód, melasa (syropy), drożdże i proszek do pieczenia, sól, musztarda i ocet, przyprawy, sosy, sosy owocowe, przyprawowe sosy i dodatki przyprawowe, sałatkowe dressingi, sandwicze z kurczaka, sandwicze z ryby, zioła przyprawowe (jako przyprawy), naleśniki ziemniaczane, ciasta z krabów, **43** prowadzenie restauracji, barów przekąskowych, kawiarni, kantyn i punktów z szybką żywnością (fast food), przygotowywanie i serwowanie żywności i napojów do konsumpcji na miejscu lub na wynos, usługi cateringowe, świadczenie usług restauracyjnych poprzez sieć komputerową typu „on-line”.

(111) **178027** (220) 2002 12 16 (210) 258865
(151) 2006 08 19 (441) 2003 06 30
(732) Long John Silver's, Inc., Lexington, US.
(540)



(531) 3.9.1, 3.9.17, 3.9.18, 26.11.2, 27.5.2
(510), (511) **29** mięso, ryby, drób i dziczyzna, żywność pochodzenia morskiego i wyroby z żywności pochodzenia morskiego zawarte w klasie 29, konserwowane, suszone i gotowane owoce i warzywa, galaretki, dżemy, kompoty, sałatki owocowe i warzywne, jaja, mleko i produkty mleczne, jadalne oleje i tłuszcze, oleje do gotowania, pikle, ekstrakty mięsne i wyroby mięsne, wyroby z drobiu, przekąski bazowane na ziemniakach, chipsy ziemniaczane, chrupki ziemniaczane, frytki, potrawy z mięczaków, zupy, smażone ryby, pieczone ryby, prażone ryby, grillowane ryby, smażone krewetki, smażone mięczaki, smażone kraby, filety z ryby, krokiety, smażone kurczaki, pieczone kurczaki, prażone kurczaki, grillowane kurczaki, pasztety i paszteciki z kurczaka, pasztety i paszteciki z ryby, **30** kawa, herbata, ryż, tapioka, sago, kawa nienaturalna, mąka i produkty zbożowe, chleb, bułki, miód, melasa (syropy), drożdże i proszek do pieczenia, sól, musztarda i ocet, przyprawy, sosy, sosy owocowe, przyprawowe sosy i dodatki przyprawowe, sałatkowe dressingi, sandwicze z kurczaka, sandwicze z ryby, zioła przyprawowe (jako przyprawy), naleśniki ziemniaczane, ciasta z krabów, **43** prowadzenie restauracji, barów przekąskowych, kawiarni, kantyn i punktów z szybką żywnością

(fast food), przygotowywanie i serwowanie żywności i napojów do konsumpcji na miejscu lub na wynos, usługi cateringowe, świadczenie usług restauracyjnych poprzez sieć komputerową typu „on-line”.

(111) **178028** (220) 2002 12 16 (210) 258867
(151) 2006 08 19 (441) 2003 06 30

(732) Long John Silver's, Inc., Lexington, US.

(540) LONG JOHN SILVER'S

(510), (511) **29** mięso, ryby, drób i dziczyzna, żywność pochodzenia morskiego i wyroby z żywności pochodzenia morskiego zawarte w klasie 29, konserwowane, suszone i gotowane owoce i warzywa, galaretki, dżemy, kompoty, sałatki owocowe i warzywne, jaja, mleko i produkty mleczne, jadalne oleje i tłuszcze, oleje do gotowania, pikle, ekstrakty mięsne i wyroby mięsne, wyroby z drobiu, przekąski bazowane na ziemniakach, chipsy ziemniaczane, chrupki ziemniaczane, frytki, potrawy z mięczaków, zupy, smażone ryby, pieczone ryby, prażone ryby, grillowane ryby, smażone krewetki, smażone mięczaki, smażone kraby, filety z ryby, krokiety, smażone kurczaki, pieczone kurczaki, prażone kurczaki, grillowane kurczaki, paszety i paszteciki z kurczaka, paszety i paszteciki z ryby, **30** kawa, herbata, ryż, tapioka, sago, kawa nienaturalna, mąka i produkty zbożowe, chleb, bułki, miód, melasa (syrupy), drożdże i proszek do pieczenia, sól, musztarda i ocet, przyprawy, sosy, sosy owocowe, przyprawowe sosy i dodatki przyprawowe, sałatkowe dressingi, sandwicze z kurczaka, sandwicze z ryby, zioła przyprawowe (jako przyprawy), naleśniki ziemniaczane, ciasta z krabów, **43** prowadzenie restauracji, barów przekąskowych, kawiarni, kantyn i punktów z szybką żywnością (fast food), przygotowywanie i serwowanie żywności i napojów do konsumpcji na miejscu lub na wynos, usługi cateringowe, świadczenie usług restauracyjnych poprzez sieć komputerową typu „on-line”.

(111) **178029** (220) 2003 03 11 (210) 262124
(151) 2006 08 19 (441) 2003 09 22

(732) KATOLICKI UNIwersYTET LUBELSKI, Lublin, PL.

(540)



(531) 3.7.2, 24.3.13, 24.5.3, 24.13.23, 27.5.5

(510), (511) **09** publikacje elektroniczne, aparatura naukowo-badawcza i dydaktyczna, oprogramowanie dla komputerów, **16** publikacje, materiały do nauczania, **25** ubrania, odzież, nakrycia głowy, **35** zgrupowanie na rzecz osób trzecich różnych towarów pozwalające nabywcy wygodnie oglądać i kupować te towary: w sklepie, z katalogu różnych artykułów, na stronie internetowej, za pośrednictwem usługi elektronicznej, za pośrednictwem systemu telezakupów, wykorzystując zamówienie korespondencyjne, używając środków telekomunikacji, usługi w zakresie komputerowych baz danych, usługi w zakresie reklamy, **38** usługi w zakresie zbierania i przekazywania informacji, elektroniczne serwisy informacyjne, **41** usługi w zakresie edukacji, nauki, kultury, sportu i rekreacji, doradztwo zawodowe, publikacja elektroniczna on-line książek i periodyków, usługi wydawnicze, publikowanie książek i innych tekstów, tłumaczenia, wypożyczanie książek, zdjęcia, **42** prace badawczo-rozwojowe, doradztwo w zakresie ochrony środowiska, badania prawne, usługi prawnicze, usługi arbitrażowe, doradztwo w zakresie własności intelektualnej, usługi związane z bezpieczeństwem własności intelektualnej, zarządzanie prawami autorskimi, **43** usługi gastronomiczne i hotelowe, wynajmowanie sal, **44** hospicja, porady psychologiczne, **45** organizowanie zgromadzeń religijnych.

(111) **178030** (220) 2003 03 24 (210) 262655
(151) 2006 09 04 (441) 2003 10 06

(732) „MACRO-POOL” Janusz Chojnacki, Ireneusz Janczukowicz Spółka Jawna, Piła, PL.

(540) P S

(510), (511) **21** poidła, koryta dla zwierząt, termoizolacyjne pojemniki na żywność, karmniki, autokarmniki.

(111) **178031** (220) 2003 03 27 (210) 262784
(151) 2006 08 24 (441) 2003 10 06

(732) „ANABO” Spółka z o.o., Zielona Góra, PL.

(540) anabo

(510), (511) **02** farby również ognioodporne i przeciw zanieczyszczeniu, koloranty, lakiery, oleje i smary przeciwrdzewne, pigmenty, powłoki zabezpieczające podwozie pojazdów, preparaty zabezpieczające do metali, rozcieńczalniki do farb i lakierów, środki antykorozyjne, **35** agencje importowo-eksportowe, prezentacje produktów, zgrupowanie na rzecz osób trzecich samochodów pozwalające nabywcy wygodnie je oglądać i kupować, **36** umowy kredytowe, usługi ubezpieczeniowe, **37** obsługa pojazdów, stacje obsługi samochodów, **39** dostarczanie towarów, pomoc w przypadku awarii pojazdów (holowanie), wypożyczanie pojazdów i samochodów.

(111) **178032** (220) 2003 04 04 (210) 263146
(151) 2006 06 08 (441) 2003 10 06

(732) Centrum P. Karpova PK PLUS Spółka z o.o., Warszawa, PL.

(540) BODYWORK

(510), (511) **35** dobór personelu za pomocą metod psychotechnicznych, **41** usługi instruktorów w zakresie gimnastyki, informacja o rekreacji, doradztwo zawodowe i edukacyjne, informacja o edukacji, usługi klubowe w zakresie rozrywki lub nauczania, kluby zdrowia poprawiające kondycję, nauczanie korespondencyjne, organizowanie i prowadzenie konferencji, publikowanie książek, kształcenie i pokazy praktyczne, kultura fizyczna, kursy korespondencyjne, mikro-wydawnictwa, nauczanie, kluby nocne, organizowanie konkursów piękności, organizowanie i prowadzenie kongresów, organizowanie i prowadzenie pracowni specjalistycznych, organizowanie i prowadzenie seminariów, organizowanie i prowadzenie sympozjów, zjazdów, publikowanie tekstów innych niż reklamowe, organizowanie konkursów, obozów sportowych, usługi uczelni wyższych w zakresie edukacji, sprawdziany pedagogiczne, organizowanie wystaw związanych z kulturą lub edukacją, **44** porady psychologiczne, chirurgia plastyczna, aromaterapia, domy starców, dla rekonwalescentów, chirurgia - nastawianie kręgosłupa, fizjoterapia, fizykoterapia, hospicja, usługi implantacji włosów, kliniki medyczne, prywatne, lecznice, opieka zdrowotna medyczna, łaźnie publiczne, tureckie, usługi manicure, masaż, chirurgia plastyczna, położnictwo, zapłodnienie in vitro, pomoc medyczna, porady farmakologiczne, salony fryzjerskie, piękności, szpitale, usługi inseminacyjne.

(111) **178033** (220) 2003 04 18 (210) 263798
(151) 2006 09 04 (441) 2003 10 20

(732) Dynamic Cassette International Limited, Boston, GB.

(540)



Kolor znaku: granatowy, niebieski, czarny, biały

(531) 26.1.2, 27.5.5, 29.1.13

(510), (511) **02** tonery, atramenty, tusze, w tym farby drukarskie, barwniki i pigmenty, pełne naboje z atramentem lub tonem, tusze i atramenty zapasowe, **09** puste, przeznaczone do drukarek naboje na atrament lub na tonery, kasety z układami scalonymi z pamięcią, części i akcesoria do drukarek, głowice drukujące jako części drukarek komputerowych, przyrządy do nabijania naboju atramentowych, części i akcesoria do nich, butle próżniowe wykorzystywane w przyrządach do nabijania naboju atramentowych.

(111) **178034** (220) 2003 04 18 (210) 263799
(151) 2006 09 04 (441) 2003 10 20

(732) Dynamic Cassette International Limited, Boston, GB.

(540)



Kolor znaku: czarny, granatowy, niebieski, biały

(531) 26.1.2, 27.5.5, 29.1.13

(510), (511) **02** tonery, atramenty, tusze, w tym farby drukarskie, barwniki i pigmenty, pełne naboje z atramentem lub tonem, tusze i atramenty zapasowe, **09** puste, przeznaczone do drukarek naboje na atrament lub na tonery, kasety z układami scalonymi z pamięcią, części i akcesoria do drukarek, głowice drukujące jako części drukarek komputerowych, przyrządy do nabijania naboju atramentowych, części i akcesoria do nich, butle próżniowe wykorzystywane w przyrządach do nabijania naboju atramentowych.

(111) **178035** (220) 2003 04 24 (210) 263954

(151) 2006 06 23 (441) 2003 11 03

(732) BAZY I SYSTEMY BANKOWE Spółka z o.o., Bydgoszcz, PL.

(540)



Kolor znaku: niebieski, szary, czarny

(531) 27.5.1, 29.1.13

(510), (511) **09** oprogramowanie informatyczne.(111) **178036** (220) 2003 04 24 (210) 263956

(151) 2006 06 23 (441) 2003 11 03

(732) BAZY I SYSTEMY BANKOWE Spółka z o.o., Bydgoszcz, PL.

(540)



Kolor znaku: niebieski, szary

(531) 27.5.1, 29.1.12

(510), (511) **09** oprogramowanie informatyczne.(111) **178037** (220) 2003 04 24 (210) 263960

(151) 2006 06 23 (441) 2003 11 03

(732) BAZY I SYSTEMY BANKOWE Spółka z o.o., Bydgoszcz, PL.

(540) UniCrypt

(510), (511) **09** oprogramowanie informatyczne.(111) **178038** (220) 2003 05 21 (210) 265057

(151) 2006 09 06 (441) 2003 12 01

(732) COMPUTER ART STUDIO Jacek Kułaga, Warszawa, PL.

(540) SUPERFORMAT

(510), (511) **35** reklama, **35** drukowanie wielkoformatowe, **40** usługi grafików.

(111) **178039** (220) 2003 05 28 (210) 265477

(151) 2006 06 12 (441) 2003 12 01

(732) Stowarzyszenie Psychoprofilaktyki Szkolnej „SPÓJRZ INACZEJ”, Starachowice, PL.

(540)



(531) 4.5.2, 27.3.1, 27.3.2, 27.5.1

(510), (511) **41** edukacja i psychoedukacja, informacja o edukacji, kształcenie praktyczne, nauczanie, organizowanie i prowadzenie seminariów i szkoleń, sprawdziany pedagogiczne, informacja o edukacji, pomoc przy organizowaniu i prowadzeniu placówek wychowawczych, wypoczynku, **44** porady psychologiczne, prowadzenie zajęć terapeutycznych, pomoc w zakresie organizowania i prowadzenia ochrony zdrowia.

(111) **178040** (220) 2003 06 12 (210) 266144

(151) 2006 09 04 (441) 2003 12 15

(732) „TAKT” Kwiatkowski, Miądzdel Spółka Jawna, Bolesław, PL.

(540) takt

(510), (511) **09** kasety magnetofonowe, płyty CD, płyty DVD, **16** okładki do kaset i płyt, **40** usługi poligraficzne, **41** produkcja utworów multimedialnych, audio i wideo, **42** projektowanie graficzne płyt i okładek do płyt, reprodukcja programów komputerowych na płytach CD i DVD, kodowanie obrazu i dźwięku w formie zapisu cyfrowego, authoring - projektowanie, opracowanie i logiczne powiązanie elementów DVD.

(111) **178041** (220) 2003 06 23 (210) 266510

(151) 2006 09 05 (441) 2003 12 29

(732) Kancelaria Prawna Lexus M. Bobolewski i Spółka, Spółka Komandytowa, Wrocław, PL.

(540)



Kolor znaku: zielony, czarny

(531) 1.1.1, 27.5.1, 29.1.3, 29.1.8

(510), (511) **36** agencje kredytowe, doradztwo finansowe, informacje finansowe, operacje finansowe, zarządzanie wierzytelnościami mające na celu ich odzyskanie w drodze postępowania publicznego, sądowego i egzekucyjnego.

(111) **178042** (220) 2003 07 03 (210) 266981

(151) 2006 08 31 (441) 2004 01 12

(732) Fundacja „PROGRESS AND BUSINESS”, Kraków, PL.

(540)



(531) 26.11.25, 27.5.1

(510), (511) **06** tabliczki, plakietki i znaczki z metali nieszlachetnych i stopów, **09** płyty do zapisu cyfrowego, części i zespoły komputerowe do przetwarzania i transmisji sygnałów i danych, **16** materiały piśmienne, biurowe, szkoleniowe i instruktażowe, drukowane na papierze, kartonie i folii z tworzyw sztucznych, plakaty, publikacje, książki, teczki, dokumentacje, fotografie, formularze, **35** badania, analizy, ekspertyzy, wyceny, prognozy, doradztwo, pomoc, w działalności gospodarczej, rynkowej, zarządzaniu personelem, usługi nadawania oznaczeń jakości lub poziomu świadczenia usług lub spełniania norm dla towarów i usług, usługi informacji handlowych, promocji, opiniowania wniosków, wspomagające wymianę handlową, tworzenia, zarządzania zbiorami informatycznymi, informowanie o ofertach handlowych, obsługa zakupów i sprzedaży poprzez Internet, **36** usługi pozyskiwania środków finansowych i inwestorów, analiz i badań ekonomicznych, opłacalności inwestycji, obsługa płatności w sieci, **38** usługi internetowe takie jak: przesyłania informacji w sieciach komputerowych, udostępniania, wynajmowania i przydzielania dostępu do sieci komputerowej i stron WWW, stoso-

wania podpisu elektronicznego, transmisji, **41** usługi organizowania i prowadzenia kongresów, konkursów, spotkań, konferencji, edukacji, kształcenia praktycznego, korespondencyjnego szkoleń pracowników, nauczania i edukacji w Internecie, nauczanie przy pomocy programów komputerowych, publikowanie książek i obsługa publikacji elektronicznych, produkcja filmów, publikacji cyfrowych i programów edukacyjnych na cyfrowych nośnikach danych, publikowanie tekstów, organizowanie wystaw edukacyjnych, **42** prace badawczo-rozwojowe, ekspertyzy inżynierskie, usługi projektowe, oceny wykonalności i ryzyka, doradztwo lub projektowanie lub wdrażanie i instalowanie sprzętu, systemów i oprogramowania komputerowego, zwłaszcza wspomagającego zarządzanie, administrowanie stronami sieciowymi, konwersja danych lub dokumentów do formy elektronicznej, konwersja i szyfrowanie komputerowe, usługi komputerowego wspomaganie projektowania i wytwarzania, organizowania i prowadzenia transferu technologii, usługi związane z wdrażaniem nowych technologii i w zakresie ochrony własności przemysłowej, audyty technologiczne i dotyczące spełniania norm i przepisów ekologicznych, zapisywanie informacji na optyczne nośniki informacji, programowania.

(111) **178043** (220) 2003 07 09 (210) 267158
 (151) 2006 08 31 (441) 2004 01 12
 (732) Reemtsma Cigarettenfabriken GmbH, Hamburg, DE.
 (540)



Kolor znaku: złoty, biały, szary
 (531) 5.3.1, 26.1.1, 27.5.1, 29.1.2, 29.1.6
 (510), (511) **34** tytoń surowy lub przetworzony, wyroby tytoniowe, substytuty tytoniowe za wyjątkiem stosowanych do celów medycznych lub leczniczych, zapałki i artykuły dla palaczy.

(111) **178044** (220) 2003 07 10 (210) 267219
 (151) 2006 08 31 (441) 2004 01 12
 (732) „MASPEX WADOWICE” Spółka z o.o., Wadowice, PL.
 (540) bombardini

(510), (511) **30** kawa, herbata, czekolada, słodycze, cukierki, drażetki, makaron, mąka, chrupki, produkty zbożowe, produkty na bazie mąki, paluszki, **32** soki, soki owocowe, soki wieloowocowe, napoje owocowe, nektary, syropy, wody mineralne, napoje bezalkoholowe, piwo, **33** napoje alkoholowe, wino, koktajle winne, nalewki koktajlowe, aperitify, wermuty, miody pitne, wódki, spirytus.

(111) **178045** (220) 2003 07 28 (210) 267880
 (151) 2006 08 31 (441) 2004 02 09
 (732) „WAGNER POLSKA” Spółka z o.o., Szczecin, PL.
 (540)



Kolor znaku: zielony
 (531) 25.1.25, 25.7.25, 25.12.3, 27.5.1, 27.5.3, 29.1.3

(510), (511) **02** farby bakteriobójcze, emalie do malowania, rozcieńczalniki do farb, farby do tynków, powłoki do krycia dachów, **35** zgrupowanie na rzecz osób trzecich różnych towarów pozwalające nabywcy je oglądać i kupować w sklepie z: materiałami budowlanymi metalowymi i niemetalowymi, drewnem, artykułami wyposażenia sanitarnego pomieszczeń, farbami, lakierami, rozcieńczalnikami, materiałami przeznaczonymi do termoizolacji budynków, **37** usługi wykonawstwa robót w zakresie izolacji i termoizolacji budynków, usługi budowlane dotyczące tynkowania i malowania budynków, wykonawstwo tynków strukturalnych, **42** badania i analizy techniczne w zakresie budownictwa ze szczególnym uwzględnieniem izolacji budynków i układania tynków strukturalnych.

(111) **178046** (220) 2003 07 28 (210) 267927
 (151) 2006 09 12 (441) 2004 02 09
 (732) „CHŁODNIA OLSZTYN” Spółka z o.o., Olsztyn, PL.
 (540)



Kolor znaku: czerwony, biały, granatowy, żółty
 (531) 1.15.11, 26.13.25, 27.5.1, 29.1.1, 29.1.2, 29.1.4, 29.1.6
 (510), (511) **30** lody spożywcze.

(111) **178047** (220) 2003 07 29 (210) 267974
 (151) 2006 09 04 (441) 2004 02 09
 (732) „GEOINF GŁYDZIAK” Spółka Jawna, Płock, PL.
 (540)



Kolor znaku: niebieski, biały
 (531) 27.5.1, 29.1.4
 (510), (511) **09** komputery, monitory, drukarki komputerowe, skanery, części eksploatacyjne do komputerów, programy komputerowe, **42** usługi geodezyjne.

(111) **178048** (220) 2003 07 29 (210) 267978
 (151) 2006 09 07 (441) 2004 02 09
 (732) Zakład Narzędziowy „NARMOD” Spółka z o.o., Żychlin, PL.
 (540)



NARMOD

Kolor znaku: niebieski, czarny
 (531) 26.5.1, 27.5.1, 29.1.12
 (510), (511) **07** narzędzia produkcyjne, wykrojniki, formy wtryskowe.

(111) **178049** (220) 2003 07 29 (210) 267987
 (151) 2006 08 31 (441) 2004 02 09
 (732) Fresenius Medical Care Deutschland GmbH, Bad Homburg, DE.

(540)



(531) 1.15.15, 2.9.17, 27.5.1

(510), (511) **05** preparaty farmaceutyczne do terapii dializowej, **10** instrumenty medyczne do terapii dializami oraz ich części, **16** podręczniki instruktażowe i instrukcje obsługi, **41** usługi edukacyjne i szkoleniowe dla pielęgniarek, lekarzy i personelu technicznego, **44** usługi medyczne centrów dializ w zakresie leczenia pacjentów z chorobami nerek.

(111) **178050** (220) 2003 08 05 (210) 268249
 (151) 2006 08 31 (441) 2004 02 09
 (732) Przedsiębiorstwo Przemysłu Chłodniczego „LODMOR”
 Spółka Akcyjna, Gdańsk, PL.
 (540)



Kolor znaku: biały, błękitny, ciemnofioletowy

(531) 3.11.17, 27.5.1, 29.1.12

(510), (511) **29** mrożone mięso, mrożone ryby, mrożone owoce, mrożone warzywa, mrożone produkty żywnościowe zawarte w tej klasie, **30** lody, lody spożywcze, środki wiążące do lodów spożywczych, lody spożywcze w proszku, lód do napojów chłodzących, lód naturalny lub sztuczny, **35** badania w dziedzinie działalności gospodarczej, badanie rynku, doradztwo w działalności gospodarczej, pomoc w zarządzaniu przedsiębiorstwami handlowymi lub przemysłowymi, **39** chłodnicze magazynowanie produktów łatwo psujących się.

(111) **178051** (220) 2003 08 13 (210) 268534
 (151) 2006 08 30 (441) 2004 02 23
 (732) ING Nationale - Nederlanden Polska Spółka Akcyjna,
 Warszawa, PL.
 (540) ORANGE HOUSE
 (510), (511) **35** reklama, **36** usługi finansowe, doradztwo w sprawach finansowych, doradztwo w sprawach ubezpieczeniowych, informacja o ubezpieczeniach.

(111) **178052** (220) 2003 09 12 (210) 269783
 (151) 2006 08 10 (441) 2004 03 22
 (732) SOKPOL Sp. z o.o., Myszków, PL.
 (540)



Kolor znaku: biały, zielony

(531) 26.13.25, 27.5.1, 29.1.12

(510), (511) **29** soki roślinne do gotowania, **32** esencje do produkcji napojów, lemoniady, syropy, preparaty do sporządzania likierów, pastylki i proszki do wytwarzania napojów musujących, soki i napoje

owocowe, soki i napoje warzywne, sorbety, woda mineralna gazowana i nie gazowana, ekstrakty bezalkoholowe z owoców.

(111) **178053** (220) 2003 10 09 (210) 270957
 (151) 2006 09 07 (441) 2004 04 19
 (732) GRAMET SPORT Sp. z o.o., Warszawa, PL.
 (540) playmaker
 (510), (511) **25** buty i odzież sportowa, **28** przyrządy do ćwiczeń fizycznych, sprzęt sportowy do koszykówki.

(111) **178054** (220) 2003 10 10 (210) 271048
 (151) 2006 09 05 (441) 2004 04 19
 (732) PAKFOL Sp.J. Jan Merecki, Henryk Merecki, Rumia, PL.
 (540)



(531) 26.4.2, 27.1.1, 27.5.1

(510), (511) **16** torby i woreczki foliowe do pakowania z nadrukiem i bez nadruku, **17** folia w rękawie i taśmie nie do pakowania.

(111) **178055** (220) 2003 10 14 (210) 271228
 (151) 2006 08 02 (441) 2004 04 19
 (732) „YAKAN” Spółka z ograniczoną odpowiedzialnością, Olsztyn, PL.
 (540) VICE VERSA

(510), (511) **25** bielizna osobista w tym bielizna wchłaniająca pot, czapki, kapelusze, fulary, szale, szaliki, garnitury, kamizelki, swetry, stroje kąpielowe, koszule, krawaty, koszulki gimnastyczne, podkoszulki, marynarki, odzież wodoodporna, paski do odzieży, piżamy, szlafroki, skarpetki, spodnie, rękawiczki, szelki, T-shirty, obuwie, w tym obuwie sportowe, getry, kombinezony i bluzy sportowe, legginsy, **26** cyfry i litery do znakowania bielizny, zamki błyskawiczne, lamówki do ubrań, łąty przyklejane na gorąco do dekoracji artykułów tekstylnych, emblematy ozdobne, zapięcia do pasków, artykuły pasmanteryjne, siatki na włosy, sprzączki do obuwia i do ubrań.

(111) **178056** (220) 2003 10 29 (210) 271905
 (151) 2006 08 01 (441) 2004 04 19
 (732) Radio Muzyka Fakty Spółka z o.o., Kraków, PL.
 (540) FAKTY OLIMPIJSKIE

(510), (511) **09** anteny, aparaty do fototelegrafii, aparaty do przetwarzania informacji, aparaty do rejestracji dźwięku, aparaty fotograficzne, aparatura radio telegraficzna w tym aparaty radiotelegraficzne, audiowizualne urządzenia do nauki, czytniki, czytniki optyczne, dalekopisy, nośniki informacji optyczne, dyktafony, dyski komputerowe, dyski magnetyczne, dyski obliczeniowe, dyski optyczne, dyskiety, dystrybutory dysków, ekrany wideo, błony filmowe do nagrań dźwiękowych, fotokopiarki, głośniki interfejsy dla informatyki, karty magnetyczne kodowane, karty inteligentne z obwodami scalonymi i zintegrowanymi, kasety wideo, komputery, peryferyjne urządzenia komputerowe takie jak: drukarki, monitory, skanery, mikrofony, mikroprocesory, nadajniki do telekomunikacji, notesy elektroniczne, obwody drukowane, obwody scalone, odbiorniki audio-wideo, odtwarzacze płyt kompaktowych, półprzewodniki, procesory tekstu, przekaźniki sygnałów elektrycznych, przewody akustyczne, przewody telefoniczne, przewody telegraficzne, repondery telefoniczne, słuchawki telefoniczne, taśmy do rejestracji dźwięku, taśmy magnetyczne, taśmy wideo, telekopiarki, urządzenia nadawcze, urządzenia do interkomunikacji, urządzenia do odtwarzania dźwięku, urządzenia do transmisji dźwięku, złącza do przewodów elektrycznych, **16** broszury, czasopisma, druki, dzienniki, formularze, fotografie, gazety, kalendarze, kartki okolicznościowe, karton, katalogi, książki, materiały klejące dla papeterii i gospodarstw domowych, materiały do modelowania, makiety architektoniczne, naklejki adresowe, nalepki, notesy, noże do papieru i kartonu, obrazy oprawione lub nie, okładki na dokumenty, papeteria, papier, periodyki, pędzle, plansze,

plakaty reklamowe, prospekty, przybory do pisania, publikacje drukowane, reprodukcje graficzne, tworzywa sztuczne do pakowania, sprzęt dla artystów, szyldy z papieru lub z tektury i kartonu, taśmy samoprzylepne do celów papierniczych lub do użytku domowego, torebki do pakowania z papieru lub z tworzyw sztucznych, **35** usługi związane z organizowaniem aukcji, usługi w zakresie domów aukcyjnych, usługi z zakresu informacji handlowej, usługi z zakresu systematyzacji i pozyskiwania komputerowych baz danych, usługi marketingowe, usługi z zakresu produkcji: reklam radiowych, telewizyjnych i kinowych, usługi wykonywane przez agencje reklamowe takie jak: reklama osób trzecich w ramach udzielonych pełnomocnictw w zakresie działalności: radiowej, telewizyjnej lub kinowej, publikowania tekstów reklamowych, uaktualniania ulotek reklamowych, wypożyczania materiałów reklamowych, usługi dotyczące transkrypcji informacji, usługi w zakresie reprodukcji dokumentów i dokumentacji, usługi menedżerskie, usługi badania rynku, usługi badania opinii, usługi informacyjne w zakresie działalności gospodarczej, usługi rozlepiania plakatów reklamowych, usługi dotyczące zarządzania zbiorami informatycznymi, usługi organizacji wystaw handlowych lub reklamowych, usługi zarządzania hotelami, usługi dotyczące zarządzania profesjonalną działalnością artystyczną, **38** usługi wykonywane przez agencje informacyjne takie jak: opracowywanie informacji w zakresie wiadomości radiowych i telewizyjnych, zbieranie i przekazywanie tych wiadomości i informacji, usługi wykonywane przez agencje prasowe takie jak: zbieranie i opracowywanie wiadomości prasowych oraz przekazywanie tych wiadomości i informacji do prasy, usługi w zakresie przesyłania wiadomości, takie jak: emisja radiowa i emisja telewizyjna, usługi w zakresie informacji o telekomunikacji, komunikacji: radiowej, telefonicznej, telegraficznej i poczty elektronicznej, usługi w zakresie przesyłania danych przy pomocy: światłowodów i terminali komputerowych, usługi dotyczące przesyłania telegramów, telefaksów i telekopii, usługi dotyczące przesyłania wiadomości i obrazu przy pomocy komputera, radiofonia, rozpowszechnianie programów telewizyjnych, obsługa przekazu fonicznego, prowadzenie transmisji, telefonia komórkowa, obsługa i najem sprzętu do telekomunikacji w tym do transmisji radia i telewizji, usługi dotyczące organizowania systemów transmisyjnych, rozpowszechnianie programów radiowych i telewizyjnych, usługi internetowe w zakresie: telekomunikacji, telefonii komórkowej, radiofonii i telewizji, wypożyczanie urządzeń do przekazywania informacji, wypożyczanie urządzeń telekomunikacyjnych, **40** usługi poligraficzne, **41** usługi związane z montażem programów radiowych i telewizyjnych, usługi nauczania i organizowania konkursów edukacyjnych lub rozrywkowych, usługi dotyczące organizowania pokazów i widowisk artystycznych, organizowania zawodów sportowych, organizowania konkursów piękności, organizowania zabaw, organizowania i prowadzenia seminariów, organizowania i prowadzenia konferencji kongresów, organizowania rozrywki internetowej, radiowej i telewizyjnej, organizowania wystaw kulturalnych lub edukacyjnych, usługi świadczone przez parki rozrywki, usługi związane z organizowaniem kursów takich jak: edukacyjnych, internetowych, korespondencyjnych, usługi dotyczące produkcji szerokoekranowych filmów i produkcji filmów na taśmach wideo, usługi w zakresie produkcji widowisk, usługi wykonywane przez agencję artystyczną w zakresie: studia nagrań, przedstawień teatralnych, organizowania festiwalu piosenkarskich, usługi w zakresie wypożyczalni rekwizytów, usługi w zakresie wypożyczalni kaset, usługi dotyczące publikowania książek i tekstów innych niż teksty reklamowe, usługi organizowania rozrywki radiowej, usługi dotyczące wypożyczania nagrań dźwiękowych.

(111) **178057** (220) 2003 11 03 (210) 272128
 (151) 2006 08 10 (441) 2004 04 19
 (732) DORADON Spółka Akcyjna, Debrzno, PL.
 (540)



Kolor znaku: żółty, zielony
 (531) 1.3.2, 26.4.9, 26.11.1, 27.5.1, 29.1.2, 29.1.3
 (510), (511) **04** oleje przemysłowe, oleje palne.

(111) **178058** (220) 2003 11 06 (210) 272271
 (151) 2006 08 02 (441) 2004 04 19
 (732) PLIVA Kraków, Zakłady Farmaceutyczne S.A., Kraków, PL.
 (540)



Kolor znaku: czerwony, zielony, pomarańczowy, żółty, biały
 (531) 1.15.21, 5.7.12, 27.5.1, 29.1.14
 (510), (511) **05** produkty farmaceutyczne, preparaty z witaminami,
32 pastylki do sporządzania napojów musujących.

(111) **178059** (220) 2003 12 01 (210) 273251
 (151) 2006 08 09 (441) 2004 04 19
 (732) Łoś Marek, Bielany Wrocławskie, PL.
 (540)



Kolor znaku: niebieski, pomarańczowy, jasnoniebieski
 (531) 26.2.3, 26.4.2, 27.5.1, 29.1.13
 (510), (511) **41** usługi edukacyjne, usługi związane z: nauczaniem języków obcych, organizowaniem i prowadzeniem obozów edukacyjnych języków obcych.

(111) **178060** (220) 2005 03 10 (210) 292278
 (151) 2006 09 07 (441) 2005 06 13
 (732) Firma Handlowa Import Export Stanisław Najder, Ujazd, PL.
 (540)



Kolor znaku: niebieski, czerwony
 (531) 24.15.2, 26.11.1, 27.5.1, 29.1.12
 (510), (511) **01** białko (roślinne lub zwierzęce, surowiec), emulgatory, **18** jelita do wyrobu wędlin, **29** ostłonki naturalne do przetworów mięsnych.

(111) **178061** (220) 2003 01 22 (210) 260070
 (151) 2006 06 26 (441) 2003 07 28
 (732) Przedsiębiorstwo Produkcyjno-Handlowo-Usługowe „JAGDOR” Janusz Gierada, Piskrzyn, PL.

(540) JAGDOR

(510), (511) **19** drewno, drewno budowlane, wyroby z drewna: drzwi, okna, parapety, podłogi, parkiety, mozaiki, schody, balustrady, listwy wykończeniowe, boazerie, tarcica, palisady drewniane, więźba dachowa, pokrycia dachowe niemetalowe, bale, niemetalowe konstrukcje budynków, gotowe domy drewniane, altany, ogrodzenia niemetalowe, drewniane elementy architektury ogrodowej, **20** meble, meble ogrodowe, meble rattanowe, części meblowe, fronty meblowe, drzwiczki meblowe, **28** zabawki, **37** stolarstwo meblowe, konserwacja i odnawianie mebli, usługi w zakresie budowy domów, **40** obróbka drewna, barwienie, impregnacja, powlekanie i suszenie drewna, usługi stolarskie i ciesielskie, usługi tartaczne.

(111) **178062** (220) 2003 02 07 (210) 260727
(151) 2006 06 29 (441) 2003 08 11

(732) Zakłady Przemysłu Spożywczego „OSTROWIN” Spółka z o.o., Ostrów Wielkopolski, PL.

(540) dzban

(510), (511) **33** wina owocowe.

(111) **178063** (220) 2003 02 10 (210) 260815
(151) 2006 06 29 (441) 2003 08 11

(732) Przedsiębiorstwo Wielobranżowe „MINERAL COMPLEX” Spółka z o.o., Krynica, PL.

(540)



Kolor znaku: zielony, złoty, biały

(531) 26.4.2, 27.5.1, 29.1.11

(510), (511) **05** wody mineralne do celów leczniczych, **32** wody mineralne i gazowane oraz inne napoje bezalkoholowe.

(111) **178064** (220) 2003 02 14 (210) 261056
(151) 2006 06 20 (441) 2003 08 25

(732) Fabryka Kosmetyków Miraculum Spółka Akcyjna, Kraków, PL.

(540) Miraculum Owocowy Sad

(510), (511) **03** barwniki do celów kosmetycznych, depilatory, dezodoranty osobiste, ekstrakty kwiatowe do perfum, esencje eteryczne, farby do włosów, farbki do bielizny, kosmetyki, kosmetyczne maseczki, kosmetyki do pielęgnacji skóry i włosów, kremy do golenia, kremy po goleniu, kremy kosmetyczne, kremy do wybielania skóry, lakiery do włosów, lotony do włosów, lotony dla celów kosmetycznych, maseczki do wybielania skóry, maści do celów kosmetycznych, mleczko kosmetyczne, mydła, mydła dezodorujące, mydła toaletowe, mydło do golenia, olejki do ciała, olejki do kąpieli, olejki eteryczne, olejki toaletowe, olejki do celów perfumeryjnych, pasty, pasty do obuwia, perfumy, pianka do golenia, płyny do kąpieli, preparaty do usuwania farby, proszki i płyny do zębów, puder, pomadki do ust, szampony, środki do czyszczenia zębów, środki do prania, talk kosmetyczny, tłuszcze do celów kosmetycznych, wata do celów kosmetycznych, woda utleniona do celów kosmetycznych, wazelina kosmetyczna, wody po goleniu, wody kolońskie, toaletowe i zapachowe, woda zapachowa, wyroby perfumeryjne, zestawy kosmetyków dla dzieci i dla dorosłych oraz zestawy kosmetyków dla kobiet i mężczyzn.

(111) **178065** (220) 2003 02 14 (210) 261059
(151) 2006 06 20 (441) 2003 08 25

(732) EMO-FARM Spółka z o.o., Ksawerów, PL.

(540) SEXIMEL

(510), (511) **03** produkty kosmetyczne i środki czyszczące, **05** produkty farmaceutyczne, weterynaryjne i higieniczne.

(111) **178066** (220) 2003 02 17 (210) 261134
(151) 2006 06 23 (441) 2003 08 25

(732) „PELARGOS” Spółka z o.o., Warszawa, PL.

(540) Pierwszy rok razem

(510), (511) **16** książki, wydawnictwa, poradniki, broszury, czasopiśma, prospekty, foldery, kalendarze, **41** usługi wydawnicze, publikowanie tekstów innych niż reklamowe, w tym poradników dotyczących zdrowia i wychowania dzieci w wieku niemowlęcym, **42** usługi doradcze i konsultacyjne związane z opieką nad dzieckiem.

(111) **178067** (220) 2003 02 15 (210) 261137
(151) 2006 06 06 (441) 2003 08 25

(732) Centrum Dystrybucji „CHEMIA POLSKA” Spółka z o.o., Częstochowa, PL.

(540)



Kolor znaku: bordowo-fioletowy, srebrny

(531) 27.5.1, 29.1.5

(510), (511) **03** produkty perfumeryjne, kosmetyki, środki myjące, środki do czyszczenia zębów, środki do prania, toaletowe środki sanitarne, antystatyczne preparaty do celów domowych, barwniki do bielenia i krochmalenia bielizny, środki do zamaczania bielizny, mydła, preparaty do usuwania kamienia dla celów gospodarstwa domowego, preparaty kosmetyczne do kąpieli, wywabiacze plam.

(111) **178068** (220) 2003 02 24 (210) 261466
(151) 2006 06 23 (441) 2003 08 25

(732) Zakłady Produkcyjno - Handlowe „Jantor” Edward Janusz Jantor, Bychlew, PL.

(540) VINORAMA

(510), (511) **33** napoje alkoholowe, wina gronowe, wina owocowe, wyroby winiarskie, nalewki, aperitify, **35** zgrupowanie na rzecz osób trzecich napojów alkoholowych, pozwalające nabywcy wygodnie je oglądać i kupować: w hurtowni lub w sklepie bądź z katalogu względnie za pośrednictwem systemu telezakupów albo na stronie internetowej wykorzystując zamówienie korespondencyjne lub używając środków telekomunikacji.

(111) **178069** (220) 2003 02 25 (210) 261486
(151) 2006 06 27 (441) 2003 09 08

(732) PLASTVISION Spółka z ograniczoną odpowiedzialnością, Warszawa, PL.

(540)



Kolor znaku: czarny, niebieski

(531) 26.2.1, 27.5.1, 29.1.4, 29.1.6, 29.1.8

(510), (511) **16** papier, tektura i wyroby z tych materiałów nie ujęte w innych klasach, foldery, formularze, kalendarze, książki, gazety, czasopiśma, materiały introligatorskie, materiały przeznaczone dla artystów zawarte w tej klasie, sprzęt biurowy z wyjątkiem mebli, materiały z tworzyw sztucznych zawarte w tej klasie, materiały szkoleniowe i instruktażowe z wyjątkiem aparatów, materiały piśmienne, **28** gry zawarte w tej klasie, zabawki, artykuły sportowe i gimnastyczne, ozdoby choinkowe, **35** usługi w zakresie reklamy i rozpowszechniania materiałów reklamowych, zarządzanie w działalności handlowej i administrowanie działalnością handlowej, **40** obróbka materiałowa w zakresie tworzyw sztucznych i metalu, **42** naukowe i techniczne usługi i badania maszyn i urządzeń oraz ich projektowanie.

(111) **178070** (220) 2003 03 10 (210) 262076
(151) 2006 06 20 (441) 2003 09 22

(732) AN.KA Dystrybucja Spółka z o.o., Warszawa, PL.

(540)



Kolor znaku: srebrny, czerwony, biały, kremowy

(531) 5.7.10, 24.17.25, 27.5.1, 27.5.2, 27.5.5, 29.1.12

(510), (511) **35** grupowanie towarów w sklepach i/lub hurtowniach branży spirytusowej i winiarskiej, z napojami alkoholowymi destylowanymi, wyrobami spirytusowymi, likierami, koktajlami, winem, miodem pitnym, innymi napojami alkoholowymi z całego świata, w celu umożliwienia nabywcom dogodnego ich oglądania i dokonywania zakupów.

(111) **178071** (220) 2003 03 12 (210) 262178

(151) 2006 06 26 (441) 2003 09 22

(732) TVN S.A., Warszawa, PL.

(540) Odnawiamy nadzieję

(510), (511) **03** kosmetyki, wyroby perfumeryjne, środki myjące, czyszczące i piorące, **09** programy telewizyjne, filmy, audycje radiowe utrwalone w formie zapisanej taśmy filmowej, taśmy video, taśmy magnetycznej, dysków optycznych w wersji przystosowanej do odtwarzania w komputerach multimedialnych, zapisane nośniki obrazu i dźwięku, gry komputerowe, **16** papier, karton i wyroby z tych materiałów nie ujęte w innych klasach, druki akcydensowe, kalendarze, foldery, prospekty afisze, plakaty, fotografie, nalepki, publikacje drukowane, czasopisma, książki, broszury, materiały piśmienne, papiery, torby do pakowania z papieru i tworzyw sztucznych, materiały szkoleniowe i instruktażowe (z wyjątkiem aparatów), **25** odzież, odzież sportowa, obuwie, nakrycia głowy, **28** gry, zabawki i sprzęt sportowy nie ujęte w innych klasach, **35** usługi w zakresie reklamy: organizacja i prowadzenie kampanii reklamowych, wynajem i sprzedaż miejsca i czasu na cele reklamowe w środkach masowego przekazu, usługi w zakresie produkcji audycji i filmów reklamowych dla radia, telewizji, filmu, internetu, usługi w zakresie dystrybucji i doręczenia prospektów i próbek reklamowych, organizacji pokazów i wystaw, usługi badania opinii publicznej, badania rynku mediów i reklamy, **36** zbiórki funduszy na cele dobroczynne, zarządzanie fundacją, **38** usługi w zakresie agencji informacyjnej: zbieranie i rozpowszechnianie informacji, usługi w zakresie rozpowszechniania programów telewizyjnych, reportaży, filmów dokumentalnych i fabularnych, widowisk rozrywkowych i sportowych, usługi w zakresie: emisji telewizyjnej i radiowej, obsługi przekazu dźwięku i obrazu, usługi w zakresie: obsługi przekazu cyfrowego, organizowania systemów transmisyjnych dźwięku, obrazu i sygnału cyfrowego, rozpowszechniania programów i informacji za pośrednictwem sieci informatycznych - internetu, **41** usługi w zakresie rozrywki: organizacja rozrywkowych widowisk telewizyjnych, audycji radiowych, produkcja filmów dokumentalnych, reportaży, programów telewizyjnych, organizacji teleturniejów i konkursów, usługi w zakresie organizacji nauczania, usługi w zakresie wynajmowania studia nagraniowego, filmowego, usługi w zakresie organizacji i produkcji nagrań filmowych, dźwiękowych, usługi w zakresie organizacji imprez artystycznych, estradowych, sportowych, rekreacyjnych, usługi wydawnicze - publikowanie książek i innych materiałów drukowanych, usługi w zakresie obsługi technicznej i menedżerskiej produkcji telewizyjnej i filmowej, **42** usługi w zakresie administrowania prawami własności intelektualnej, udzielania licencji dotyczących własności intelektualnej, pośrednictwa w obrocie prawami własności intelektualnej.

(111) **178072** (220) 2003 03 24 (210) 262701

(151) 2006 06 29 (441) 2003 10 06

(732) WILBO Spółka Akcyjna, Władysławowo, PL.

(540)



Kolor znaku: granatowy, biały

(531) 26.1.4, 26.11.13, 27.5.1, 29.1.4

(510), (511) **29** mięso, drób, ryby i owoce morza oraz wyroby i potrawy na ich bazie, warzywa i owoce przerobione na wszelkie sposoby oraz wyroby i potrawy na ich bazie, oleje i tłuszcze jadalne, margaryna, mieszanki tłuszczów jadalnych i innych składników, chrupki owocowe i ziemniaczane, grzyby konserwowane, jaja i wyroby na ich bazie, jogurty, konserwy, mleko i produkty mleczne, wyroby na bazie mleka, zupy, sery, żelatyna spożywcza, dziczyzna, kawior, pozostała żywność nie zawarta w innych klasach, **30** wyroby piekarnicze i cukiernicze, słodczyce, lody, przyprawy, produkty zbożowe, mąka i produkty na bazie mąki, ciasta w proszku, czekolada i wyroby na bazie czekolady, kakao i wyroby na bazie kakao, drożdże, galaretki, herbata, kasza, sosy, majonez, makaron, miód i wyroby na bazie miodu, muesli, musztarda, chrzan, naleśniki, pierogi, knedle, kluski, ocet, pasztety, placki, płatki zbożowe, puddingi, pozostała żywność nie zawarta w innych klasach, **31** świeże płody rolne, ogrodnicze i sadownicze, jagody, borówki, żurawiny, maliny, grzyby świeże, rośliny, kwiaty, żywe: ślimaki, żaby, raki, ryby i owoce morza.

(111) **178073** (220) 2003 04 03 (210) 263102

(151) 2006 06 27 (441) 2003 10 06

(732) BAKOMA S.A., Warszawa, PL.

(540) BAKOMA HOMMI

(510), (511) **29** mleko, produkty i półprodukty mleczne, masło, śmietana, kefir, jogurty, margaryna, produkty serowarskie, serki, twarożki, kremy i desery wielosmakowe na bazie masła, mleka, śmietany, jogurtów, kefirów, z dodatkiem kawy, czekolady, kakao, owoców, muesli, zbóż, **30** lody spożywcze, sorbety, budynie, puddingi, kielki na bazie mleka, mrożone kremy i desery wielosmakowe na bazie mleka i produktów mlecznych z dodatkiem kawy, kakao, czekolady, owoców, muesli, zbóż.

(111) **178074** (220) 2003 04 03 (210) 263103

(151) 2006 06 27 (441) 2003 10 06

(732) BAKOMA S.A., Warszawa, PL.

(540) HOMMI

(510), (511) **29** mleko, produkty i półprodukty mleczne, masło, śmietana, kefir, jogurty, margaryna, produkty serowarskie, serki, twarożki, kremy i desery wielosmakowe na bazie masła, mleka, śmietany, jogurtów, kefirów, z dodatkiem kawy, czekolady, kakao, owoców, muesli, zbóż, **30** lody spożywcze, sorbety, budynie, puddingi, kielki na bazie mleka, mrożone kremy i desery wielosmakowe na bazie mleka i produktów mlecznych z dodatkiem kawy, kakao, czekolady, owoców, muesli, zbóż.

(111) **178075** (220) 2003 07 29 (210) 267988

(151) 2006 08 31 (441) 2004 02 09

(732) OTSUKA PHARMACEUTICALS CO., LTD., Tokio, JP.

(540) CARTEOL

(510), (511) **05** preparaty farmaceutyczne do leczenia chorób ocznych.

(111) **178076** (220) 2003 08 29 (210) 269227

(151) 2006 08 09 (441) 2004 03 08

(732) Polski Folklor Kulinaryny P. Popiński M. Sulikowski

Spółka Jawna, Warszawa, PL.

(540) Stary Młyn

(510), (511) **43** prowadzenie barów, kawiarni, stołówek, restauracji w tym samoobsługowych, gastronomia obwoźna, obsługa gastronomiczna przyjęć i uroczystości towarzyskich oraz firm w zakresie organizowania przyjęć poza lokalami gastronomicznymi, wypożyczanie krzeseł, stołów, zastawy stołowej, dostarczanie posiłków i napoi, doradztwo przy wyborze menu, usługi kelnerskie, prowadzenie hoteli,

moteli, pensjonatów, zajazdów, kempingów, domów turystycznych i agroturystycznych.

(111) **178077** (220) 2003 09 12 (210) 269811
 (151) 2006 08 10 (441) 2004 03 22
 (732) Przedsiębiorstwo Produkcyjno-Handlowo-Uslugowe „FRUTICO” Export-Import Szczepan Stanik, Nowe Gajęcice, PL.
 (540)



Kolor znaku: żółty, czarny, zielony, biały, złoty
 (531) 5.7.13, 5.9.1, 27.5.1, 29.1.3
 (510), (511) **29** ogórki konserwowane i kiszone w tym krojone.

(111) **178078** (220) 2003 09 15 (210) 269913
 (151) 2006 08 23 (441) 2004 03 22
 (732) Przedsiębiorstwo Produkcyjno-Handlowe DANIEL Andrzej Rozbicki, Włocławek, PL.
 (540)



Kolor znaku: czarny, czerwony
 (531) 27.5.1, 29.1.12
 (510), (511) **35** eksponowanie towarów pozwalające je nabywcy oglądać i kupować w sklepie internetowym z artykułami spożywczymi, odzieżą i artykułami elektronicznymi.

(111) **178079** (220) 2003 09 30 (210) 270542
 (151) 2006 08 18 (441) 2004 04 05
 (732) AMOS CORPORATION, Kyungki-do, KR.
 (540) COLORIX
 (510), (511) **16** kredki, pastele, papier kolorowy, papier do pisania, kredki pastele, kredki świecowe, papier do rysowania, klej do materiałów piśmiennych, flamastry i długopisy fluorescencyjne, pędzelki do pisania, nalepki.

(111) **178080** (220) 2003 10 09 (210) 271007
 (151) 2006 08 30 (441) 2004 04 19
 (732) KAMED Aparatura i Instrumenty Medyczne Andrzej Krysztof, Warszawa, PL.
 (540)



(531) 27.5.1
 (510), (511) **10** aparatura i instrumenty medyczne i weterynaryjne.

(111) **178081** (220) 2003 10 15 (210) 271254
 (151) 2006 09 06 (441) 2004 04 19
 (732) KOHLER CO., Kohler, US.
 (540) LEIGHTON

(510), (511) **06** metalowe wanny, metalowe kabiny wannowe, metalowe kabiny prysznicowe i metalowe ramy do kabin prysznicowych, metalowe haki, metalowe gałki, metalowe zawiasy, metalowe rączki do szuflad, metalowe rączki do drzwi, metalowe rączki do mebli, metalowe drążki, metalowe klamki, metalowe uchwyty, metalowe zlewozmywaki i metalowe elementy zlewozmywakowe, metalowe nożki, metalowe obramowania, metalowe rury, metalowe drzwi i framugi do drzwi, metalowe framugi, metalowe poręcze, meta-

lowe progi drzwi, metalowe zamknięcia, metalowe konstrukcje do przechowywania, metalowe szafki, metalowe półki, metalowe zawory obsługiwane ręcznie i metalowe zasuwki, metalowe wkręty, metalowe śruby, metalowe podkładki, metalowe towary żelazne, wszystkie wykonane głównie z metalu, zawory metalowe (inne niż będące częścią maszyn), **11** wanny, wanny z wirowaniem oraz instalacje wannowe, prysznicie i instalacje prysznicowe, kabiny wannowe i prysznicowe, niecki prysznicowe, góra prysznicowa, drzwi prysznicowe, urządzenia zmieniające kierunek wody, główki do pryszniców, baseny, bidety, umywalnie, toalety, siedzenia toaletowe, toalety bezdotykowe, bezdotykowe urządzenia splukujące, klozety, oświetlenie, oświetlenie sufitowe, oświetlenie sufitowe do mebli, oświetlenie elektryczne, armatura oświetleniowa, zlewozmywaki, podstawy do zlewozmywaków, kran, kran czerpalny, kran bezdotykowy, kran kontrolowany termostatycznie, podczerwienią, radarowo lub elektronicznie, elektryczne suszarki do rąk, filtry do zlewozmywaków, wanien i pryszniców, bezdotykowe urządzenia suszące do rąk, korki do zlewozmywaków, wanien i pryszniców, rynny spustowe wanien, zawory kontrolujące wodę do zbiorników wodnych, zawory kontrolujące wodę do kranów, pisuary, zbiorniki wodne, wyposażenie do łazienek, fontanny do picia wody, sauny, niemetalowe dźwignie do zbiorników wodnych, urządzenia i instalacje sanitarne, urządzenia doprowadzające wodę i ceramiczne wyroby sanitarne, **19** kabiny i przegrody prysznicowe, materiały budowlane do kabin i przegród prysznicowych, osłon do wanien i pryszniców, niemetalowe niecki prysznicowe, kabiny wannowe, framugi do drzwi, drzwi, syfony kanalizacyjne, kafelki podłogowe i ściennie, materiały na podłogi, rury niemetalowe, drzwi szklane, poręcze z materiałów niemetalowych, panele szklane do drzwi, niemetalowe progi do drzwi, rury wodociągowe i niemetalowe zawory wodociągowe, kafelki, cegły, materiały budowlane, framugi do okien, listwy profilowe, nie z metalu, dla budownictwa, wszystkie będące w całości lub głównie nie z metalu, **20** meble, meble do użytku domowego, meble biurowe, szafki, lamy, łóżka, ławki, biblioteczki, fotele, krzesła, skrzynie, podpory, biurka, kredensy kuchenne, lustra, ramy do obrazów, gablotki, stojaki meblowe do serwowania żywności, kredensy, stojaki, nocne stoliki, taborety, półki na narzędzia, stoły, drzwi meblowe wykonane ze szkła, drzwi do mebli, bambusowe kotary, meble rattanowe, materace, półki, statuetki z drewna, wosku, gipsu lub z tworzywa sztucznego, toaletki z wbudowanymi umywalkami, **21** przybory kuchenne oraz gospodarstwa domowego i pojemniki, garnki do gotowania, rondle do gotowania, porcelana stołowa i kuchenna, naczynia gliniane, talerze, naczynia, szkło do napojów, miski, wyroby garncarskie, wyroby szklane, miednice, kółka na ręczniki, drążki na ręczniki, uchwyty kąpielowe, prysznicowe poręcze bezpieczeństwa, wieszaki, uchwyty do papieru toaletowego, dozowniki papieru toaletowego, dozowniki chusteczek, dozowniki ręczników papierowych, zestawy szczotek toaletowych, szczotki toaletowe, kosze na śmieci, szczotki, mydelniczki, uchwyty na mydło, dozowniki mydła, serwisy do herbaty, półki wykonane ze szkła lub porcelany do łazienek, szczotki do szorowania, walizeczki na kosmetyki, wyroby artystyczne zawarte w tej klasie, porcelanowe, z terakoty lub szkła.

(111) **178082** (220) 2003 10 15 (210) 271261
 (151) 2006 09 06 (441) 2004 04 19
 (732) Glaxo Group Limited, Greenford, GB.
 (540) LONGILES
 (510), (511) **05** preparaty farmaceutyczne do leczenia astmy.

(111) **178083** (220) 2003 10 17 (210) 271375
 (151) 2006 09 04 (441) 2004 04 19
 (732) UNIFREEZE Spółka z o.o., Miesiączkowo, PL.
 (540)



Kolor znaku: biały, zielony, niebieski
 (531) 1.15.17, 29.1.3, 29.1.4

(510), (511) **01** nawozy, **29** warzywa i owoce gotowane, konserwowane, suszone, mrożone, sałatki warzywne i owocowe, grzyby konserwowane i suszone, homary, małże, krewetki, skorupiaki, ryby, koncentrat pomidorowy, ślimaki, mięso, wyroby i dania z mięsa, wszystkie w/w towary nie zawarte w innych klasach, **30** lody, ciasta, pyzy, kluski, pierogi, potrawy na bazie mąki, **31** warzywa i owoce świeże, nasiona i sadzonki roślin, grzyby świeże, kwiaty naturalne i suszone, orzechy, **32** soki owocowe, warzywne i owocowo-warzywne, **35** organizacja wystaw i targów w celach handlowych lub reklamowych.

(111) **178084** (220) 2003 10 24 (210) 271683
(151) 2006 08 23 (441) 2004 04 19
(732) Filip i s-ka DROMADER sp.j. P. Burski J. Filip J. Dulny A. Pawluczuk, Łódź, PL.
(540) Cyber transformacja
(510), (511) **28** zabawki.

(111) **178085** (220) 2003 10 24 (210) 271685
(151) 2006 08 23 (441) 2004 04 19
(732) Filip i s-ka DROMADER sp.j. P. Burski J. Filip J. Dulny A. Pawluczuk, Łódź, PL.
(540) Pati
(510), (511) **28** zabawki.

(111) **178086** (220) 2003 12 01 (210) 273295
(151) 2006 08 28 (441) 2004 04 19
(732) F.U.H. Gładysz & Krynicki, Zawiercie, PL.
(540)



(531) 26.1.2, 27.5.1
(510), (511) **39** biura turystyczne, stadnina koni - wynajem koni, parkingi samochodowe, **41** kluby fitness, zajęcia sportowe z instruktorem, kluby zdrowia, organizowanie zawodów sportowych, wypożyczalnia sprzętu sportowego i do nurkowania, wynajem kortów tenisowych, organizacja wypoczynku, wypożyczalnia kaset video, kluby nocne, kasyna, **43** usługi barowe, kawiarnie, przygotowywanie dań na zamówienie wraz z dostawą, restauracje, hotele, pensjonaty, motele, domy turystyczne.

(111) **178087** (220) 2003 12 03 (210) 273435
(151) 2006 08 25 (441) 2004 04 19
(732) „AQUAFORM” Spółka z o.o., Środa Wlkp., PL.
(540)

aquaform
IDEALNA ŁAZIENKA

Kolor znaku: granatowy, czarny, biały
(531) 26.11.1, 26.11.13, 27.5.1, 29.1.4, 29.1.8
(510), (511) **11** wanny, wanny z hydromasażem, brodziki, parawany nawannowe, kabiny prysznicowe.

(111) **178088** (220) 2003 12 15 (210) 273874
(151) 2006 08 11 (441) 2004 04 19
(732) „QUO VADIS POLONIA” Spółka z o.o., Poznań, PL.
(540) planital
(510), (511) **16** papier, karton oraz wyroby z tych materiałów, albumy, katalogi, kalendarze, terminarze, plany, organizery i timery oraz wkłady i akcesoria do nich, dzienniki, notesy, notesy teledoresowe, broszury, grafiki, teczki konferencyjne, fotografie, kartki okolicznościowe, mapy, galanteria biurowa, plakaty, dyplomy, papeterie,

18 skóra i tworzywa sztuczne oraz wyroby z tych materiałów: aktyówki, etui na klucze, okulary, wizytówki, karty kredytowe i monety, portfele, klasery na wizytówki, podkładki biurowe, oprawy introligatorskie i oprawy zdejmowane ze skóry i tworzyw sztucznych, teczki konferencyjne.

(111) **178089** (220) 2003 12 15 (210) 273875
(151) 2006 08 11 (441) 2004 04 19
(732) „QUO VADIS POLONIA” Spółka z o.o., Poznań, PL.
(540) timer 21
(510), (511) **16** papier, karton oraz wyroby z tych materiałów, albumy, katalogi, kalendarze, terminarze, plany, organizery i timery oraz wkłady i akcesoria do nich, dzienniki, notesy, notesy teledoresowe, broszury, grafiki, teczki konferencyjne, fotografie, kartki okolicznościowe, mapy, galanteria biurowa, plakaty, dyplomy, papeterie, **18** skóra i tworzywa sztuczne oraz wyroby z tych materiałów: aktyówki, etui na klucze, okulary, wizytówki, karty kredytowe i monety, portfele, klasery na wizytówki, podkładki biurowe, oprawy introligatorskie i oprawy zdejmowane ze skóry i tworzyw sztucznych, teczki konferencyjne.

(111) **178090** (220) 2003 12 23 (210) 274369
(151) 2006 09 12 (441) 2004 04 19
(732) COMPUTER ART STUDIO Jacek Kułaga, Warszawa, PL.
(540) COMPUTER ART STUDIO
(510), (511) **16** materiały reklamowe drukowane na papierze, folii, tkaninach banerowych i innych mediach, **35** działalność reklamowa dla osób trzecich i podmiotów gospodarczych, **40** drukowanie wielkoformatowe.

(111) **178091** (220) 2003 03 28 (210) 262878
(151) 2006 09 04 (441) 2003 10 06
(732) MEDIA SUKCES s.c., Dorota i Włodzimierz Wróblewscy, Warszawa, PL.
(540) OSKARY MODY
(510), (511) **35** organizowanie wystaw odzieży w celach reklamowych, organizowanie pokazów wyrobów odzieżowych, organizowanie targów mody w celach reklamowych, organizowanie konkursów projektantów mody w celach promocji i reklamy, organizowanie widowisk ulicznych reklamujących modę, usługi w zakresie reklamy radiowej i telewizyjnej związanej z modą.

(111) **178092** (220) 2003 09 08 (210) 269533
(151) 2006 07 13 (441) 2004 03 22
(732) Darłak Józef, Dębica, PL.
(540)

duoflex

(531) 27.5.1
(510), (511) **11** wentylatory, instalacje wentylacyjne.

(111) **178093** (220) 2003 09 08 (210) 269536
(151) 2006 07 28 (441) 2004 03 22
(732) Józef Darłak, Dębica, PL.
(540)

TWISTER

(531) 27.5.1
(510), (511) **11** wentylatory, instalacje wentylacyjne.

(111) **178094** (220) 2003 10 21 (210) 271516
(151) 2006 08 02 (441) 2004 04 19
(732) EuRolPol Sp. z o.o., Feliksów, PL.
(540) GOLDMILK
(510), (511) **31** pasze dla zwierząt, mieszanki paszowe dla zwierząt, koncentraty dla zwierząt, dodatki do pasz nie do celów leczniczych,

premiksy, preparaty zwiększające niesienie się drobiu, produkty żywieniowe do hodowli zwierząt, kiszonki, mączka dla zwierząt, mączka rybna na pasze dla zwierząt, napoje dla domowych zwierząt hodowlanych, pasze odżywcze i wzmacniające, mieszanki mineralne dla zwierząt, pasza dla zwierząt tucznych, proteiny dla zwierząt, produkty do tuczenia zwierząt, wapno do pasz, odżywki i substancje wzmacniające dla zwierząt, koncentraty mleczne dla zwierząt, preparaty mlekozastępcze dla zwierząt, zakwaszacze paszowe, konserwanty paszowe.

(111) **178095** (220) 2003 11 06 (210) 272274
(151) 2006 08 02 (441) 2004 04 19
(732) PLIVA Kraków, Zakłady Farmaceutyczne S.A., Kraków, PL.
(540)

DIASPAM
Słodzik Krakowski

(531) 27.5.1
(510), (511) **05** produkty farmaceutyczne, substancje dietetyczne do celów leczniczych.

(111) **178096** (220) 2003 11 06 (210) 272276
(151) 2006 08 02 (441) 2004 04 19
(732) PLIVA Kraków, Zakłady Farmaceutyczne S.A., Kraków, PL.
(540)



Kolor znaku: czerwony, czarny, brązowy, niebieski, turkusowy, zielony, żółty
(531) 9.7.1, 29.1.15

(510), (511) **03** kosmetyki, **05** produkty farmaceutyczne, preparaty z witaminami, substancje dietetyczne do celów leczniczych, preparaty z mikroelementami dla ludzi i zwierząt, minerały wzbogacające żywność, **32** napoje bezalkoholowe, produkty do sporządzania napojów bezalkoholowych, pastylki do sporządzania napojów musujących.

(111) **178097** (220) 2003 11 06 (210) 272278
(151) 2006 08 02 (441) 2004 04 19
(732) PLIVA Kraków, Zakłady Farmaceutyczne S.A., Kraków, PL.
(540) inne tak nie potrawią
(510), (511) **05** preparaty farmaceutyczne.

(111) **178098** (220) 2003 11 07 (210) 272377
(151) 2006 08 29 (441) 2004 04 19
(732) PTK Centertel Spółka z o.o., Warszawa, PL.
(540) Campus
(510), (511) **09** urządzenia i aparaty telekomunikacyjne, **38** usługi telekomunikacyjne.

(111) **178099** (220) 2003 12 03 (210) 273423
(151) 2006 08 25 (441) 2004 04 19
(732) „SZYMAŃSKI-LUKULLUS” Spółka z o.o., Michałów, PL.
(540) wuja toma
(510), (511) **29** wyroby wędliniarskie, mięso, konserwy mięsne, tłuszcze, wyroby garmażeryjne.

(111) **178100** (220) 2003 12 03 (210) 273424
(151) 2006 08 25 (441) 2004 04 19
(732) „SZYMAŃSKI-LUKULLUS” Spółka z o.o., Michałów, PL.

(540) chochoła
(510), (511) **29** wyroby wędliniarskie, mięso, konserwy mięsne, tłuszcze, wyroby garmażeryjne.

(111) **178101** (220) 2003 12 08 (210) 273579
(151) 2006 08 18 (441) 2004 04 19
(732) PTK Centertel Spółka z o.o., Warszawa, PL.
(540) Idea dla Każdego
(510), (511) **09** urządzenia i przyrządy naukowe, żeglarskie, geodezyjne, elektryczne, elektroniczne, fotograficzne, kinematograficzne, optyczne, wagowe, pomiarowe, sygnalizacyjne, kontrolne, do ratowania życia, do celów dydaktycznych, urządzenia do nagrywania, transmisji lub reprodukcji dźwięku lub obrazu, magnetyczne nośniki danych, płyty (dyski) z nagraniami, automaty sprzedające i mechanizmy do urządzeń uruchamianych przez wrzucenie monety, kasy sklepowe, maszyny liczące, sprzęt przetwarzający dane i komputery, urządzenia do gaszenia ognia, **38** usługi telekomunikacyjne.

(111) **178102** (220) 2003 12 08 (210) 273581
(151) 2006 08 18 (441) 2004 04 19
(732) PTK Centertel Spółka z o.o., Warszawa, PL.
(540) Dla Każdego w Idei
(510), (511) **09** urządzenia i przyrządy naukowe, żeglarskie, geodezyjne, elektryczne, elektroniczne, fotograficzne, kinematograficzne, optyczne, wagowe, pomiarowe, sygnalizacyjne, kontrolne, do ratowania życia, do celów dydaktycznych, urządzenia do nagrywania, transmisji lub reprodukcji dźwięku lub obrazu, magnetyczne nośniki danych, płyty (dyski) z nagraniami, automaty sprzedające i mechanizmy do urządzeń uruchamianych przez wrzucenie monety, kasy sklepowe, maszyny liczące, sprzęt przetwarzający dane i komputery, urządzenia do gaszenia ognia, **38** usługi telekomunikacyjne.

(111) **178103** (220) 2003 12 08 (210) 273582
(151) 2006 08 18 (441) 2004 04 19
(732) PTK Centertel Spółka z o.o., Warszawa, PL.
(540) Oferta dla Każdego w Idei
(510), (511) **09** urządzenia i przyrządy naukowe, żeglarskie, geodezyjne, elektryczne, elektroniczne, fotograficzne, kinematograficzne, optyczne, wagowe, pomiarowe, sygnalizacyjne, kontrolne, do ratowania życia, do celów dydaktycznych, urządzenia do nagrywania, transmisji lub reprodukcji dźwięku lub obrazu, magnetyczne nośniki danych, płyty (dyski) z nagraniami, automaty sprzedające i mechanizmy do urządzeń uruchamianych przez wrzucenie monety, kasy sklepowe, maszyny liczące, sprzęt przetwarzający dane i komputery, urządzenia do gaszenia ognia, **38** usługi telekomunikacyjne.

(111) **178104** (220) 2003 12 16 (210) 273982
(151) 2006 08 25 (441) 2004 04 19
(732) ESMARK Spółka z o.o., Gliwice, PL.
(540)



(531) 26.1.1, 27.5.1
(510), (511) **06** budowlane materiały metalowe, ćwieki, gwoździe, drobna żelazna, drut metalowy, drut do spawania, haki, kasy, kasety pancerne, klamki metalowe, klucze, kłódki, kołki do ścian metalowe, liny metalowe, lut, łańcuchy metalowe, materiały kolejowe metalowe, metalowe pokrycia dachów, nakrętki metalowe, napinacze drutów, nity metalowe, obejmy metalowe, okucia do budownictwa, okucia drzwiowe, okucia okienne, podkładki metalowe, rynny metalowe, siatki metalowe, skrzynki na listy, śruby metalowe, zaciski do kabli i lin, zawiasy, zamki, zatrzaski, **20** kołki do ścian niemetalowe, nity niemetalowe, osprzęt do drzwi i okien niemetalowy, śruby niemetalowe, zawiasy niemetalowe, **35** zgrupowanie na rzecz osób

trzecich różnych budowlanych materiałów metalowych, gwoździ, drobnicy żelaznej, metalowych elementów łącznych, okuć metalowych, śrub, podkładek, nakrętek, wkrętów, kołków do ścian, nitów, lin, drutów, łańcuchów, zamków, osprzętu do drzwi i okien pozwalające nabywcy wygodnie je oglądać i nabywać w hurtowni i sklepach detalicznych.

(111) **178105** (220) 2003 12 16 (210) 273983
 (151) 2006 08 25 (441) 2004 04 19
 (732) ESMARK Spółka z o.o., Gliwice, PL.
 (540)



(531) 26.1.1, 27.5.1

(510), (511) **06** budowlane materiały metalowe, ćwieki, gwoździe, drobnica żelazna, drut metalowy, drut do spawania, haki, kasy, kasety pancerne, klamki metalowe, klucze, kłódki, kołki do ścian metalowe, liny metalowe, lut, łańcuchy metalowe, materiały kolejowe metalowe, metalowe pokrycia dachów, nakrętki metalowe, napinacze drutów, nity metalowe, obejmy metalowe, okucia do budownictwa, okucia drzwiowe, okucia okienne, podkładki metalowe, rynny metalowe, siatki metalowe, skrzynki na listy, śruby metalowe, zaciski do kabli i lin, zawiasy, zamki, zatrzaski, **20** kołki do ścian niemetalowe, nity niemetalowe, osprzęt do drzwi i okien niemetalowy, śruby niemetalowe, zawiasy niemetalowe, **35** zgrupowanie na rzecz osób trzecich różnych budowlanych materiałów metalowych, gwoździ, drobnicy żelaznej, metalowych elementów łącznych, okuć metalowych, śrub, podkładek, nakrętek, wkrętów, kołków do ścian, nitów, lin, drutów, łańcuchów, zamków, osprzętu do drzwi i okien pozwalające nabywcy wygodnie je oglądać i nabywać w hurtowni i sklepach detalicznych.

(111) **178106** (220) 2003 12 23 (210) 274377
 (151) 2006 09 13 (441) 2004 04 19
 (732) LUBELLA S.A., Lublin, PL.
 (540)



Kolor znaku: niebieski, żółty, jasnoniebieski, biały

(531) 7.1.13, 26.1.1, 27.5.1, 29.1.12

(510), (511) **30** wyroby zbożowe, mąka, kasza manna, kasza jęczmienna, pęczak, płatki jęczmienne, płatki owsiane, płatki kukurydziane, kasze spożywcze, płatki zbożowe, produkty z mąki mielonej, żywność na bazie mąki, owies obłuszczone, ryż, makarony, otręby, chleb, wyroby piekarnicze, paluszki, ciastka, **31** świeże produkty rolne, ziarna, śruta zbożowa, pasza dla zwierząt.

(111) **178107** (220) 2003 12 23 (210) 274382
 (151) 2006 09 12 (441) 2004 04 19
 (732) LUBELLA S.A., Lublin, PL.
 (540) MLEKOŁAKI SPACE

(510), (511) **30** słodczyce, cukierki, drażetki czekoladowe, kawa, czekolada, kakao, herbata, wyroby zbożowe, makarony, mąka, chrupki kukurydziane i zbożowe, orzeszki arachidowe, wyroby piekarnicze,

muesli, płatki zbożowe, ryż, kasza, paluszki, płatki kukurydziane, płatki jęczmienne, płatki owsiane, produkty z mąki mielonej, żywność na bazie mąki, owies obłuszczone, otręby, chleb, wyroby piekarnicze.

(111) **178108** (220) 2004 01 26 (210) 275414
 (151) 2006 09 07 (441) 2004 05 04

(732) The Procter & Gamble Company, Cincinnati, US.

(540) ALWAYS DUO ACTION

(510), (511) **05** produkty do higieny kobiecej, wkładki higieniczne, tampony i podpaski higieniczne, majtki higieniczne, podkładki do higieny kobiecej, podpaski, pieluchy oraz majtki dla osób nie trzymających moczu.

(111) **178109** (220) 2004 01 28 (210) 275500
 (151) 2006 08 30 (441) 2004 05 04

(732) Zakłady Azotowe Anwil SA, Włocławek, PL.

(540)



Kolor znaku: niebieski, czarny

(531) 26.1.1, 26.1.20, 27.5.1, 29.1.4

(510), (511) **01** polichlorek winylu.

(111) **178110** (220) 2004 01 28 (210) 275501
 (151) 2006 08 30 (441) 2004 05 04

(732) Zakłady Azotowe Anwil SA, Włocławek, PL.

(540)



Kolor znaku: zielony, czarny

(531) 26.1.1, 26.1.20, 27.5.1, 29.1.3

(510), (511) **01** polichlorek winylu.

(111) **178111** (220) 2004 01 30 (210) 275603
 (151) 2006 09 07 (441) 2004 05 04

(732) Południowy Koncern Energetyczny Spółka Akcyjna, Katowice, PL.

(540)



Kolor znaku: zielony, czerwony

(531) 26.4.9, 26.13.25, 27.5.17, 29.1.1, 29.1.3

(510), (511) **19** materiały budowlane niemetalowe: beton, cement, gips, **35** zgrupowanie na rzecz osób trzecich różnych towarów pozwalające nabywcy wygodnie oglądać i kupować te towary z katalogu różnych artykułów wykorzystując zamówienie korespondencyjne lub używając środków telekomunikacji w tym przez Internet w zakresie paliw stałych, ciekłych, gazowych oraz produktów pochodnych, materiałów budowlanych, odpadów i złomu, wyrobów chemicznych, urządzeń stosowanych w górnictwie, zarządzanie przedsiębiorstwami przemysłowymi, administrowanie hotelami, motelami, przetwarzanie danych, **36** wynajmowanie, administrowanie i obrót

nieruchomościami, pośrednictwo finansowe, analizy finansowe, rozliczenia, zarządzanie finansami, pożyczki, leasing finansowy, kredytowanie, kredyty ratalne, **37** usługi budowlane i remontowe w zakresie budownictwa ogólnego i przemysłowego, maszyn i urządzeń górniczych, budowa, konserwacja i remonty urządzeń energetycznych, montaż rusztowań, wynajem sprzętu budowlanego, wykonywanie instalacji grzewczych, wodociągowych, kanalizacyjnych, wentylacyjnych, klimatyzacyjnych, instalowanie i naprawa urządzeń elektrycznych, roboty izolacyjne, sprzątanie i czyszczenie obiektów, instalacja sprzętu komputerowego i usługi serwisowe, usługi związane z czyszczeniem wyrobów włókienniczych i futrzarskich, **38** usługi telekomunikacyjne, obsługa telekonferencji, usługi telefoniczne, **39** usługi w zakresie dystrybucji i przesyłu: energii elektrycznej, energii cieplnej, gorącej wody oraz pary wodnej, zaopatrywanie w wodę, wynajem środków transportu lądowego, transport pasażerski lądowy, towarowy transport drogowy, spedycja towarów, dostarczanie, przeładunek i wyładunek towarów, magazynowanie i przechowywanie towarów, transport i wyładunek odpadów, odprowadzanie ścieków, transport sanitarny, usługi taksówek, usługi turystyczne nie ujęte w innych klasach, agencje turystyczne, **40** wytwarzanie: energii elektrycznej i energii cieplnej, pary wodnej i gorącej wody, uzdatnianie wody, przetwarzanie surowców wtórnych, odpadów i złomu, niszczenie odpadów, unieszkodliwianie odpadów, sortowanie i spalanie odpadów, śmieci i surowców wtórnych, obróbka metali, oczyszczanie wody dołowej, **41** edukacja i nauczanie: szkoły zasadnicze, licea i technika zawodowe, pozaszkolne formy kształcenia: organizowanie i prowadzenie konferencji, seminariów, sympozjów, kursów edukacyjnych, usługi orkiestry, usługi związane z rekreacją, organizowanie wypoczynku, wypożyczanie sprzętu sportowego, wynajmowanie stadionów i innych obiektów sportowych, działalność sportowa i kulturalna, **42** prace badawczo-rozwojowe dla osób trzecich w dziedzinie nauk technicznych, chemicznych, biologicznych i środowiska naturalnego, wykonywanie analiz chemicznych i technicznych, ekspertyzy inżynierskie, prowadzenie prac poszukiwawczo-geologicznych, doradztwo techniczne w zakresie sprzętu komputerowego, instalacje i konserwacja oprogramowania komputerowego, aktualizacja oprogramowania komputerowego, **43** usługi hotelarskie, organizowanie obozów wakacyjnych w zakresie zakwaterowania i żywienia, usługi gastronomiczne: bary, stołówki, kawiarnie, restauracje, **44** pomoc medyczna, opieka zdrowotna, usługi stomatologiczne i opieka pielęgniarska.

(111) **178112** (220) 2004 01 30 (210) 275604
 (151) 2006 09 07 (441) 2004 05 04
 (732) Południowy Koncern Energetyczny Spółka Akcyjna,
 Katowice, PL.
 (540)



Kolor znaku: zielony, czerwony

(531) 26.4.9, 26.13.25, 27.5.17, 29.1.1, 29.1.3
 (510), (511) **19** materiały budowlane niemetalowe: beton, cement, gips, **35** zgrupowanie na rzecz osób trzecich różnych towarów pozwalające nabywcy wygodnie oglądać i kupować te towary z katalogu różnych artykułów wykorzystując zamówienie korespondencyjne lub używając środków telekomunikacji w tym przez Internet w zakresie paliw stałych, ciekłych, gazowych oraz produktów pochodnych, materiałów budowlanych, odpadów i złomu, wyrobów chemicznych, urządzeń stosowanych w górnictwie, zarządzanie przedsiębiorstwami przemysłowymi, administrowanie hotelami, motelami, przetwarzanie danych, **36** wynajmowanie, administrowanie i obrót nieruchomości, pośrednictwo finansowe, analizy finansowe, rozliczenia, zarządzanie finansami, pożyczki, leasing finansowy, kredytowanie, kredyty ratalne, **37** usługi budowlane i remontowe w zakresie budownictwa ogólnego i przemysłowego, maszyn i urządzeń górniczych, budowa, konserwacja i remonty urządzeń energetycznych, montaż rusztowań, wynajem sprzętu budowlanego, wykonywanie instalacji grzewczych, wodociągowych, kanalizacyjnych, wentylacyjnych, klimatyzacyjnych, instalowanie i naprawa urządzeń elektrycznych, roboty izolacyjne, sprzątanie i czyszczenie obiektów,

instalacja sprzętu komputerowego i usługi serwisowe, usługi związane z czyszczeniem wyrobów włókienniczych i futrzarskich, **38** usługi telekomunikacyjne, obsługa telekonferencji, usługi telefoniczne, **39** usługi w zakresie dystrybucji i przesyłu: energii elektrycznej, energii cieplnej, gorącej wody oraz pary wodnej, zaopatrywanie w wodę, wynajem środków transportu lądowego, transport pasażerski lądowy, towarowy transport drogowy, spedycja towarów, dostarczanie, przeładunek i wyładunek towarów, magazynowanie i przechowywanie towarów, transport i wyładunek odpadów, odprowadzanie ścieków, transport sanitarny, usługi taksówek, usługi turystyczne nie ujęte w innych klasach, agencje turystyczne, **40** wytwarzanie: energii elektrycznej i energii cieplnej, pary wodnej i gorącej wody, uzdatnianie wody, przetwarzanie surowców wtórnych, odpadów i złomu, niszczenie odpadów, unieszkodliwianie odpadów, sortowanie i spalanie odpadów, śmieci i surowców wtórnych, obróbka metali, oczyszczanie wody dołowej, **41** edukacja i nauczanie: szkoły zasadnicze, licea i technika zawodowe, pozaszkolne formy kształcenia: organizowanie i prowadzenie konferencji, seminariów, sympozjów, kursów edukacyjnych, usługi orkiestry, usługi związane z rekreacją, organizowanie wypoczynku, wypożyczanie sprzętu sportowego, wynajmowanie stadionów i innych obiektów sportowych, działalność sportowa i kulturalna, **42** prace badawczo-rozwojowe dla osób trzecich w dziedzinie nauk technicznych, chemicznych, biologicznych i środowiska naturalnego, wykonywanie analiz chemicznych i technicznych, ekspertyzy inżynierskie, prowadzenie prac poszukiwawczo-geologicznych, doradztwo techniczne w zakresie sprzętu komputerowego, instalacje i konserwacja oprogramowania komputerowego, aktualizacja oprogramowania komputerowego, **43** usługi hotelarskie, organizowanie obozów wakacyjnych w zakresie zakwaterowania i żywienia, usługi gastronomiczne: bary, stołówki, kawiarnie, restauracje, **44** pomoc medyczna, opieka zdrowotna, usługi stomatologiczne i opieka pielęgniarska.

(111) **178113** (220) 2004 01 30 (210) 275605
 (151) 2006 09 07 (441) 2004 05 04
 (732) Południowy Koncern Energetyczny Spółka Akcyjna,
 Katowice, PL.
 (540)



(531) 26.4.9, 26.13.25, 27.5.17
 (510), (511) **19** materiały budowlane niemetalowe: beton, cement, gips, **35** zgrupowanie na rzecz osób trzecich różnych towarów pozwalające nabywcy wygodnie oglądać i kupować te towary z katalogu różnych artykułów wykorzystując zamówienie korespondencyjne lub używając środków telekomunikacji w tym przez Internet w zakresie paliw stałych, ciekłych, gazowych oraz produktów pochodnych, materiałów budowlanych, odpadów i złomu, wyrobów chemicznych, urządzeń stosowanych w górnictwie, zarządzanie przedsiębiorstwami przemysłowymi, administrowanie hotelami, motelami, przetwarzanie danych, **36** wynajmowanie, administrowanie i obrót nieruchomości, pośrednictwo finansowe, analizy finansowe, rozliczenia, zarządzanie finansami, pożyczki, leasing finansowy, kredytowanie, kredyty ratalne, **37** usługi budowlane i remontowe w zakresie budownictwa ogólnego i przemysłowego, maszyn i urządzeń górniczych, budowa, konserwacja i remonty urządzeń energetycznych, montaż rusztowań, wynajem sprzętu budowlanego, wykonywanie instalacji grzewczych, wodociągowych, kanalizacyjnych, wentylacyjnych, klimatyzacyjnych, instalowanie i naprawa urządzeń elektrycznych, roboty izolacyjne, sprzątanie i czyszczenie obiektów, instalacja sprzętu komputerowego i usługi serwisowe, usługi związane z czyszczeniem wyrobów włókienniczych i futrzarskich, **38** usługi telekomunikacyjne, obsługa telekonferencji, usługi telefoniczne, **39** usługi w zakresie dystrybucji i przesyłu: energii elektrycznej, energii cieplnej, gorącej wody oraz pary wodnej, zaopatrywanie w wodę, wynajem środków transportu lądowego, transport pasażerski lądowy, towarowy transport drogowy, spedycja towarów, dostarczanie, przeładunek i wyładunek towarów, magazynowanie i przechowywanie towarów, transport i wyładunek odpadów, odprowadzanie ścieków, transport sanitarny, usługi taksówek, usługi turystyczne nie ujęte w innych klasach, agencje turystyczne, **40** wytwarzanie: energii elektrycznej i energii cieplnej, pary wodnej i gorącej wody,

uzdatnianie wody, przetwarzanie surowców wtórnych, odpadów i złomu, niszczenie odpadów, unieszkodliwianie odpadów, sortowanie i spalanie odpadów, śmieci i surowców wtórnych, obróbka metali, oczyszczanie wody dołowej, **41** edukacja i nauczanie: szkoły zasadnicze, licea i technika zawodowe, pozaszkolne formy kształcenia: organizowanie i prowadzenie konferencji, seminariów, sympozjów, kursów edukacyjnych, usługi orkiestry, usługi związane z rekreacją, organizowanie wycieczek, wypożyczanie sprzętu sportowego, wynajmowanie stadionów i innych obiektów sportowych, działalność sportowa i kulturalna, **42** prace badawczo-rozwojowe dla osób trzecich w dziedzinie nauk technicznych, chemicznych, biologicznych i środowiska naturalnego, wykonywanie analiz chemicznych i technicznych, ekspertyzy inżynierskie, prowadzenie prac poszukiwawczo-geologicznych, doradztwo techniczne w zakresie sprzętu komputerowego, instalacje i konserwacja oprogramowania komputerowego, aktualizacja oprogramowania komputerowego, **43** usługi hotelarskie, organizowanie obozów wakacyjnych w zakresie zakwaterowania i wyżywienia, usługi gastronomiczne: bary, stołówki, kawiarnie, restauracje, **44** pomoc medyczna, opieka zdrowotna, usługi stomatologiczne i opieka pielęgniarska.

(111) **178114** (220) 2004 02 04 (210) 275833
(151) 2006 08 28 (441) 2004 05 17
(732) B3SYSTEM Spółka Akcyjna, Warszawa, PL.
(540)



Kolor znaku: zielony, szary

(531) 27.5.1, 27.7.1, 29.1.13
(510), (511) **35** usługi polegające na zgrupowaniu dla nabywcy celem wygodnego oglądania i kupowania komputerów, drukarek, skanerów, oprogramowania, **41** edukacja dotycząca systemów komputerowych i oprogramowania komputerowego, organizowanie i prowadzenie kongresów, **42** usługi w zakresie: doradztwa, projektowania i instalowania systemów komputerowych i oprogramowania, powielanie i aktualizacja programów komputerowych, opracowywanie ekspertyz dotyczących systemów komputerowych i oprogramowania.

(111) **178115** (220) 2004 02 04 (210) 275834
(151) 2006 08 28 (441) 2004 05 17
(732) B3SYSTEM Spółka Akcyjna, Warszawa, PL.
(540) B3SYSTEM

(510), (511) **35** usługi polegające na zgrupowaniu dla nabywcy celem wygodnego oglądania i kupowania komputerów, drukarek, skanerów, oprogramowania, **41** edukacja dotycząca systemów komputerowych i oprogramowania komputerowego, organizowanie i prowadzenie kongresów, **42** usługi w zakresie: doradztwa, projektowania i instalowania systemów komputerowych i oprogramowania, powielanie i aktualizacja programów komputerowych, opracowywanie ekspertyz dotyczących systemów komputerowych i oprogramowania.

(111) **178116** (220) 2004 02 10 (210) 276151
(151) 2006 08 22 (441) 2004 05 17
(732) „JUTRZENKA” Spółka Akcyjna, Bydgoszcz, PL.
(540) AKUKU

(510), (511) **30** wyroby cukiernicze.

(111) **178117** (220) 2004 02 11 (210) 276216
(151) 2006 08 07 (441) 2004 05 17
(732) ORION CORPORATION, Seoul, KR.
(540)

RION Choco-Pie

(531) 27.5.1

(510), (511) **30** czekolady, herbatniki, ciasteczka, krakersy, wafle, słodycze, chipsy, chleb, ciasta, ciastka, ciasta z nadzieniem, puddingi, sorbety, lody, cukierki, karmelki, guma do żucia, napoje na bazie czekolady, napoje na bazie kawy, napoje na bazie kakao.

(111) **178118** (220) 2004 02 11 (210) 276219
(151) 2006 08 07 (441) 2004 05 17
(732) Agan Chemical Manufacturers Ltd., ASHDOD, IL.
(540) PENDIGAN
(510), (511) **05** herbicydy, pestycydy.

(111) **178119** (220) 2004 02 13 (210) 276301
(151) 2006 08 10 (441) 2004 05 17
(732) BIOMED Wytwórnia Surowic i Szczepionek Sp. z o.o., Lublin, PL.
(540) DOPEŁNIACZ
(510), (511) **05** preparaty diagnostyczne, odczynniki chemiczne i biologiczne do celów medycznych.

(111) **178120** (220) 2004 02 13 (210) 276302
(151) 2006 08 10 (441) 2004 05 17
(732) „JUTRZENKA” SPÓŁKA AKCYJNA, Bydgoszcz, PL.
(540) aQQ
(510), (511) **30** wyroby cukiernicze.

(111) **178121** (220) 2001 08 22 (210) 239904
(151) 2006 09 04 (441) 2002 02 25
(732) DESIMO - DESENVOLVIMENTO E GESTÃO IMOBILIÁRIA, LDA, Lizbona, PT.
(540) eden
(510), (511) **03** koncentraty do płukania, środki piorące.

(111) **178122** (220) 2001 11 15 (210) 242938
(151) 2006 08 31 (441) 2002 05 20
(732) „TOORANK POLSKA” Spółka Akcyjna, Jasienica, PL.
(540)

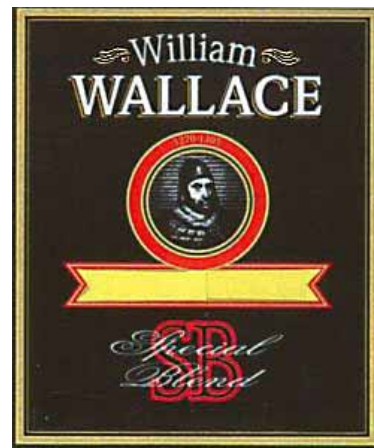

Kolor znaku: czarny, złoty, biały, czerwony

(531) 2.1, 5.3, 9.1, 25.1, 26.1, 27.5, 29.1
(510), (511) **33** wyroby alkoholowe.

(111) **178123** (220) 2001 11 26 (210) 243382
(151) 2005 04 19 (441) 2002 06 03
(732) „GAD” s.c. Ryszard Szyłak, Krzysztof Staś, Jerzy Kołodziej, Dariusz Lewandowski, Marlena Lewandowska, Opole, PL.
(540) „Smartcasino”

(510), (511) **09** gry działające wyłącznie z odbiornikiem telewizyjnym, **28** gry automatyczne, elektroniczne inne niż telewizyjne, **35** pozyskiwanie i systematyzacja danych w komputerowych bazach danych, komputerowe zarządzanie plikami, zarządzanie zbiorami informatycznymi, **38** pozyskiwanie i przesyłanie danych tekstowych i obrazu za pomocą terminali komputerowych i komputerów, **41** organizacja kasyna i gier hazardowych, gry na pieniądze, **42** doradz-

two komputerowe, tworzenie i uaktualnianie komputerowych baz danych, opracowanie i wykonywanie programów komputerowych.

(111) **178124** (220) 2001 12 19 (210) 244471
 (151) 2006 08 02 (441) 2002 07 01
 (732) SANPLAST Sp. z o.o., Wymysłowice, PL.
 (540)



Kolor znaku: czerwony, biały, szary, czarny

(531) 26.1, 27.5, 29.1
 (510), (511) **06** kabiny kąpielowe natryskowe metalowe i wyposażenie do nich: klamki, zawiasy, profile metalowe, drzwi, uchwyty, prowadnice do drzwi, metalowe wsporniki mocujące do brodzików i wanien, **11** składane i nieskładane kabiny kąpielowe natryskowe, brodziki, wanny łożniowe, brodziki i wanny akrylowe, wanny z wirowym ruchem wody, baseny kąpielowe do łazienek, umywalki, sedesy, bidety, zlewy, deski sedesowe, pisuary, sauny, syfony do urządzeń sanitarnych, płuczki ustępowe, wyroby łożniowe ze sztucznego marmuru, **19** kabiny kąpielowe natryskowe niemetalowe, obudowy wanien i brodzików niemetalowe, ścianki działowe niemetalowe do kabin, podstawy pod wanny i brodziki niemetalowe, syfony niemetalowe do urządzeń sanitarnych.

(111) **178125** (220) 2002 05 15 (210) 250405
 (151) 2005 07 01 (441) 2002 11 18
 (732) Lojack Corporation, Westwood, US.
 (540) lojack
 (510), (511) **09** urządzenia i przyrządy: naukowe, żeglarskie, geodezyjne, elektryczne, fotograficzne, kinematograficzne, optyczne, wagowe, pomiarowe, sygnalizacyjne, kontrolne, do ratowania życia, do celów dydaktycznych, urządzenia do nagrywania, transmisji, reprodukcji dźwięku lub obrazu, magnetyczne nośniki danych, płyty (dyski) z nagraniami, automaty sprzedające i mechanizmy do urządzeń uruchamianych przez wrzucenie monety lub żetonu, kasy sklepowe, maszyny liczące, komputery i sprzęt przetwarzający dane, urządzenia do gaszenia ognia, **39** usługi w zakresie transportu, pakowania i składowania towarów, usługi w zakresie organizowania podróży.

(111) **178126** (220) 2003 03 17 (210) 262330
 (151) 2006 09 12 (441) 2003 09 22
 (732) VARIANT S.A., Kraków, PL.
 (540)



Kolor znaku: czarny, czerwony

(531) 26.3.1, 27.5.1, 29.1.12
 (510), (511) **01** kleje [materiały klejące] do celów przemysłowych, kleje do tapet, dodatki chemiczne do paliw, **02** środki antykorozyjne, powłoki zabezpieczające przed korozją preparaty zabezpieczające do metali, **03** preparaty do czyszczenia, polerowania i usuwania rdzy, woski do polerowania, szampony - wszystkie wymienione towary używane jako kosmetyki samochodowe, **04** oleje do smarowania, oleje silnikowe, oleje przemysłowe i tłuszcze, smary, **16** kleje do materiałów papierniczych lub do użytku domowego, **17** złączki i trójniki niemetalowe do łączenia rur, materiały uszczelniające i wypełniające, taśmy izolacyjne, żywice syntetyczne, taśmy przyklepne nie do papeterii, użytku medycznego czy domowego.

(111) **178127** (220) 2003 04 30 (210) 264285
 (151) 2006 09 04 (441) 2003 11 03
 (732) WYDAWNICTWO BAUER Sp. z o.o., Spółka Komandytowa, Warszawa, PL.

(540)



(531) 26.4.1, 27.5.5
 (510), (511) **09** dyski do rejestracji dźwięku, dyski kompaktowe audio-wideo, publikacje elektroniczne, kasety wideo, dyski magnetyczne, dyskietki, **16** plakaty, czasopisma, druki, gazety, książki, publikacje, podręczniki, **35** reklamy prasowe, publikowanie tekstów reklamowych, **39** dystrybucja gazet, czasopism i periodyków, **41** publikowanie książek, gazet, czasopism i periodyków, mikro-wydawnictwa, publikacja elektroniczna on-line książek i periodyków, **42** administrowanie stronami komputerowymi.

(111) **178128** (220) 2003 04 30 (210) 264287
 (151) 2006 08 31 (441) 2003 11 03
 (732) WYDAWNICTWO BAUER Spółka z ograniczoną odpowiedzialnością Spółka Komandytowa, Warszawa, PL.
 (540)



(531) 26.1.4, 26.4.2, 27.5.5
 (510), (511) **35** reklamy prasowe, publikowanie tekstów reklamowych, **39** dystrybucja gazet, czasopism i periodyków, **41** publikowanie książek, gazet, czasopism i periodyków, mikro-wydawnictwa, publikacja elektroniczna on-line książek i periodyków, **42** administrowanie stronami komputerowymi.

(111) **178129** (220) 2003 04 30 (210) 264288
 (151) 2006 08 31 (441) 2003 11 03
 (732) WYDAWNICTWO BAUER Spółka z ograniczoną odpowiedzialnością Spółka Komandytowa, Warszawa, PL.
 (540)



(531) 26.4.2, 26.4.9, 27.5.5
 (510), (511) **35** reklamy prasowe, publikowanie tekstów reklamowych, **39** dystrybucja gazet, czasopism i periodyków, **41** publikowanie książek, gazet, czasopism i periodyków, mikro-wydawnictwa, publikacja elektroniczna on-line książek i periodyków, **42** administrowanie stronami komputerowymi.

(111) **178130** (220) 2003 05 08 (210) 264531
 (151) 2006 06 19 (441) 2003 11 17
 (732) ALTOM Centrum Hurtowe AGD Waldemar Żurowski, Gniezno, PL.
 (540)



(531) 11.3.4, 27.5.1

(510), (511) **21** przybory i pojemniki kuchenne i dla gospodarstwa domowego wykonane ze szkła, porcelitu, porcelany, z tworzyw sztucznych, z drewna oraz ze stali nierdzewnej i emaliowanej, wyroby ze szkła użytkowego, ozdobnego, kryształu, ceramiki i fajansu, serwisy obiadowe, serwisy do kawy, zastawy stołowe, naczynia stołowe, kieliszki, szklanki, karafki, dzbanki, przybory i przyrządy do mycia, zamiatania, szorowania, termosy, imbryki nieelektryczne, kubki, garnki, rondle, patelnie, formy, doniczki, ręczne urządzenia do mieleńia, siekania i prasowania, deski do krojenia, podkładki pod naczynia, sitka, otwieracze.

(111) **178131** (220) 2003 05 19 (210) 264940
 (151) 2006 06 05 (441) 2003 12 01
 (732) CAPELLA Zbigniew Kołodziej, Konstancin, PL.
 (540) CAPELLA
 (510), (511) **43** bary, restauracje, pizzerie.

(111) **178132** (220) 2003 05 26 (210) 265310
 (151) 2006 06 29 (441) 2003 12 01
 (732) DESIMO-Desenvolvimento e Gestão Imobiliária, Lda, Lizbona, PT.
 (540) Cafe d'Or
 (510), (511) **30** kawa.

(111) **178133** (220) 2003 05 30 (210) 265574
 (151) 2006 09 06 (441) 2003 12 01
 (732) „BODEX” Bogumił Uciński, Szczerców, PL.
 (540)



(531) 26.1.1, 26.4.1, 27.5.1
 (510), (511) **12** naczepy samochodowe, części do samochodów.

(111) **178134** (220) 2003 06 10 (210) 266028
 (151) 2006 06 27 (441) 2003 12 15
 (732) Hortex Holding S.A., Warszawa, PL.
 (540)



Kolor znaku: biały, zielony, czerwony, żółty, czarny
 (531) 1.15.17, 5.9.24, 8.7.7, 11.3.9, 11.3.18, 27.5.1, 29.1.15
 (510), (511) **29** mrożone warzywa, mrożone mieszanki warzywne, mrożone dania gotowe zawarte w tej klasie, przetwory warzywne, składniki do sporządzania zup, suszone i gotowane warzywa, smażone warzywa, konserwowane warzywa, konserwy warzywne, sałatki warzywne.

(111) **178135** (220) 2003 07 18 (210) 267529
 (151) 2006 06 29 (441) 2004 01 26
 (732) „CELIKO” Spółka Akcyjna, Poznań, PL.

(540)



Kolor znaku: jasnoczerwony, biały, złoty, brązowy, czarny
 (531) 8.1.19, 11.3.1, 27.5.1, 29.1.15
 (510), (511) **30** czekolada na gorąco.

(111) **178136** (220) 2003 07 21 (210) 267662
 (151) 2006 08 09 (441) 2004 01 26
 (732) DESIMO-Desenvolvimento e Gestao Imobiliaria, Lda, Lizbona, PT.
 (540) Sara
 (510), (511) **29** margaryna.

(111) **178137** (220) 2003 08 08 (210) 268369
 (151) 2006 08 31 (441) 2004 02 09
 (732) J&M ENTERPRISES Spółka z o.o., Warszawa, PL.
 (540) TECHSONIC
 (510), (511) **01** preparaty chemiczne, papier fotograficzny, **16** fotografie, ramki, papier i tektura i wyroby z tych materiałów nie ujętych w innych klasach.

(111) **178138** (220) 2003 09 15 (210) 269910
 (151) 2006 08 07 (441) 2004 03 22
 (732) Przedsiębiorstwo Montażowo-Budowlane „BUDOFARM” Spółka z o.o., Kutno, PL.
 (540)



Kolor znaku: biały, niebieski, czarny, czerwony
 (531) 26.4.1, 27.5.1, 29.1.13
 (510), (511) **37** budowanie i remonty domów oraz konstrukcji przemysłowych.

(111) **178139** (220) 2003 09 30 (210) 270573
 (151) 2006 08 30 (441) 2004 04 05
 (732) ZELMER Spółka Akcyjna, Rzeszów, PL.
 (540)



Kolor znaku: biały, niebieski
 (531) 27.5.1, 27.5.5, 29.1.4

(510), (511) **07** odkurzacze i części do odkurzaczy, filtry do odkurzaczy, materiały filtracyjne na filtry do odkurzaczy, **16** torebki filtracyjne do odkurzaczy.

(111) **178140** (220) 2003 10 13 (210) 271140
 (151) 2006 08 23 (441) 2004 04 19
 (732) Przedsiębiorstwo Produkcyjno Handlowo Usługowe
 BADZIAK, Jadwiga Badziak, Stanisław Badziak, Łódź, PL.
 (540)



(531) 9.5.12, 27.5.1
 (510), (511) **26** dodatki krawieckie nie ujęte w innych klasach, ograniczniki ściągaczy do ubrań.

(111) **178141** (220) 2005 03 07 (210) 292101
 (151) 2006 09 08 (441) 2005 06 13
 (732) Zakład Produkcyjno-Handlowo-Usługowy „DELIC-POL”
 Spółka z o.o., Lindów, PL.
 (540)



Kolor znaku: żółty, zielony
 (531) 4.3.3, 26.1.1, 27.5.1, 27.7.1, 29.1.12
 (510), (511) **19** materiały budowlane niemetalowe, drewno budowlane, rury sztywne stosowane w budownictwie niemetalowe, budynki przenośne niemetalowe, terakota, płytki niemetalowe dla budownictwa, płytki podłogowe niemetalowe, asfalt, beton, betonowe i gipsowe elementy budowlane, bitum, cegły, cement, dachówki, pokrycia dachowe niemetalowe, drzwi i okna niemetalowe, futryny niemetalowe, gips, wyroby kamieniarskie, kamień, sztuczny kamień, budowlane konstrukcje niemetalowe, konstrukcyjne elementy niemetalowe dla budownictwa, kostki niemetalowe, ogrodzenia niemetalowe, bramy niemetalowe, okładziny niemetalowe dla budownictwa, płyty niemetalowe, słupy niemetalowe, schody niemetalowe, smoła, szkło budowlane, szkło okienne z wyjątkiem do pojazdów, kamień wapienny, wapno, zaprawy budowlane, pokrycia niemetalowe dla budownictwa, **29** mięso, wędliny, ryby, drób, dziczyzna, ekstrakty mięsne, konserwowane owoce i warzywa, suszone owoce i warzywa, gotowane owoce i warzywa, mrożone owoce i warzywa, konserwy rybne i mięsne, konserwy z owocami i warzywami, owoce w cukrze, sałatki owocowe i warzywne, skórki owocowe, rośliny strączkowe konserwowane, soki roślinne do gotowania, galaretki, dżemy, konfitury, kompoty, jaja, mleko, produkty mleczne, oleje i tłuszcze jadalne, placki ziemniaczane, składniki do sporządzania zup, wędliny, zupy, zioła ogrodowe konserwowane, żelatyna do celów spożywczych, mięso solone, ryby solone, **30** ciasta, ciasteczka, chleb, bułki, wyroby ciastkarskie, wyroby piekarnicze, wyroby cukiernicze, wyroby czekoladowe, ciasta w proszku, batony, biszkopty, bułeczki słodkie, ciasta z owocami, herbatniki, krakersy, pierniki, słodczyce, słodczyce na choinkę, wafle, kawa, herbata, kakao, cukier, cukierki, ryż, mąka, produkty zbożowe, kasze spożywcze, makarony, pierogi, pyzy, kluški, muesli, pizze, płatki kukurydziane i owsiane, lody, miód, proszek do pieczenia, żywość na bazie mąki, sól, musztarda, ocet, sosy jako przyprawy, sosy do deserów, keczup, majonezy, przyprawy, budynie, napoje na bazie kakao kawy i czekolady, zielenina jako przyprawy, **32** piwo, wody mineralne i gazowane, napoje bezalkoholowe, napoje i soki owocowe i warzywne, syropy, lemoniady, nektary owocowe,

35 agencje importowo-eksportowe, agencja reklamowa, reklama, działalność informacyjna, doradztwo w zakresie organizowania i kierowania działalnością gospodarczą, doradztwo w zakresie prowadzenia działalności gospodarczej, administrowanie hoteli, informacja handlowa, marketing, dystrybucja materiałów reklamowych, organizowanie wystaw w celach handlowych lub reklamowych, pokazy towarów, promocja sprzedaży dla osób trzecich, reklama za pośrednictwem sieci komputerowej, skomputeryzowane zarządzanie plikami, kompilacja informacji w komputerowych bazach danych, usługi zaopatrzenia osób trzecich jako zakupy produktów, usług dla innych przedsiębiorstw, wypożyczanie urządzeń i wyposażenia biurowego, zarządzanie zbiorami informatycznymi, zgrupowanie na rzecz osób trzecich różnych towarów pozwalające nabywcy wygodnie oglądać i kupować te towary na stronie Web dotyczącej sprzedaży różnorodnych towarów, zgrupowanie na rzecz osób trzecich różnych towarów pozwalające nabywcy wygodnie oglądać i kupować te towary w sklepie i hurtowni wielobranżowej, zgrupowanie na rzecz osób trzecich różnych towarów pozwalające nabywcy wygodnie oglądać i kupować te towary w salonie samochodowym, sklepie motoryzacyjnym lub na stacji paliw, **36** agencje pośrednictwa w handlu nieruchomości, agencje mieszkaniowe dotyczące nieruchomości, wynajem nieruchomości, zarządzanie nieruchomościami, doradztwo finansowe, usługi finansowe, operacje finansowe, wycena finansowa, informacje finansowe, zarządzanie majątkiem, pośrednictwo, transakcje finansowe, zarządzanie finansami, usługi ubezpieczeniowe, **37** naprawa i obsługa pojazdów i samochodów, wypożyczanie sprzętu budowlanego, usługi budowlane, mycie i konserwacja pojazdów i samochodów, nadzór budowlany, rozbiórka budynków, smarowanie pojazdów, stacje obsługi, stacje obsługi samochodów, **39** magazynowanie, transport, transport pasażerski, przewożenie ładunków, pośrednictwo transportowe, składowanie towarów, spedycja, pakowanie towarów, biura turystyczne, organizowanie podróży i wycieczek, rezerwacja miejsc podróży, wynajmowanie garaży, wynajmowanie magazynów, wynajmowanie pojazdów i samochodów, **43** usługi barowe, bary, hotele, motele, kawiarnie, kafeterie, restauracje, rezerwacje hotelowe i kwatery, domy turystyczne, rezerwacje noclegów, wynajem noclegów, wynajmowanie sal na posiedzenia, agencja zakwaterowania.

(111) **178142** (220) 2005 09 09 (210) 299857
 (151) 2006 08 31 (441) 2005 12 12
 (732) „Polski Holding Farmaceutyczny” Spółka Akcyjna, Warszawa, PL.
 (540)



Kolor znaku: niebieski
 (531) 25.3.1, 25.3.3, 27.5.1, 29.1.4
 (510), (511) **03** barwniki do celów kosmetycznych, barwniki do użytku domowego, środki do czyszczenia, polerowania, szorowania i ścierania, mydła, środki perfumeryjne, kosmetyki, płyny do pielęgnacji włosów, środki do pielęgnacji zębów, preparaty do prania, środki sanitarne będące środkami toaletowymi, dezodoranty osobiste, **05** odczynniki chemiczne do celów medycznych lub weterynaryjnych, preparaty chemiczne do celów farmaceutycznych, preparaty chemiczne do celów medycznych, preparaty chemiczne do celów weterynaryjnych, przewodniki chemiczne do elektrod, elektrokardiografów, pestycydy, herbicydy, leki dla ludzi, leki do celów weterynaryjnych, produkty farmaceutyczne i weterynaryjne, środki sanitarne stosowane w lecznictwie i higienie osobistej, dezodoranty inne niż osobiste, substancje dietetyczne do celów leczniczych, żywność dla niemowląt, plastry, materiały opatrunkowe, materiały do plombowania zębów, woski dentystyczne, środki odkażające, majtki higieniczne, **42** usługi w zakresie prac naukowo-badawczych w dziedzinach: nauk chemicznych, nauk o ziemi, nauk biologicznych i środowiska naturalnego, nauk leśnych, rolnych i weterynaryjnych, nauk medycznych i farmacji, nauk technicznych, badania techniczne i badania w dziedzinie kosmetyki.

(111) **178143** (220) 2005 11 17 (210) 302381
 (151) 2006 09 08 (441) 2006 02 20

(732) PULANNA Spółka z o.o., Końskowola, PL.
(540)



Kolor znaku: zielony

(531) 10.3.7, 29.1.3

(510), (511) **03** kosmetyki, produkty perfumeryjne, środki do pielęgnacji skóry, włosów i zębów, **05** leki, środki użytku medycznego, **10** aparaty i narzędzia medyczne.

(111) **178144** (220) 2006 01 12 (210) 303518
(151) 2006 09 12 (441) 2006 04 03

(732) ZAKŁADY FARMACEUTYCZNE POLPHARMA S.A., Starogard Gdański, PL.

(540) ATRODIL

(510), (511) **05** produkty farmaceutyczne.

(111) **178145** (220) 2006 01 12 (210) 303519
(151) 2006 09 12 (441) 2006 04 03

(732) ZAKŁADY FARMACEUTYCZNE POLPHARMA S.A., Starogard Gdański, PL.

(540) SOLOVENT

(510), (511) **05** produkty farmaceutyczne.

(111) **178146** (220) 2003 10 13 (210) 271171
(151) 2006 09 13 (441) 2004 04 19

(732) „POL-HUN” M.Bielska spółka jawna, Koluszki, PL.

(540) Dr Dent

(510), (511) **03** preparaty do czyszczenia, mydła dezynfekujące, mydła dezodorujące, kosmetyki, toaletowe środki sanitarne, pasty, proszki, płyny do zębów.

(111) **178147** (220) 2003 10 17 (210) 271329
(151) 2006 08 30 (441) 2004 04 19

(732) FIRLEJE Spółka z o.o., Warszawa, PL.

(540)

Firleje

(531) 27.5.1

(510), (511) **16** druki, materiały: introligatorskie, fotograficzne, piśmienne, materiały szkoleniowe i instruktażowe, matryce, **18** skóra i imitacje skóry oraz wyroby z tych materiałów, **20** meble i inne wyroby z drewna, korka, trzciny, wikliny, kości, **29** mięso, ryby, drób, dziczyzna, ekstrakty mięsne, konserwowane, suszone i gotowane owoce i warzywa, galaretki, dżemy, kompoty, jaja, produkty mleczne, **30** chleb, wyroby cukiernicze i słodczyce, lody, miód, melasa, **31** rośliny zbożowe i produkty rolne, ogrodnicze, leśne, zwierzęta żywe, świeże owoce i warzywa, nasiona, rośliny i kwiaty, karma dla zwierząt, sód, **32** piwo, napoje i soki owocowe, syropy, preparaty do przygotowywania napojów, **33** napoje alkoholowe, **41** organizacja szkoleń i kursów, organizowanie imprez sportowych, organizowanie przyjęć, informacja o rozrywce, **43** podawanie potraw i napojów, rezerwacje hotelowe, rezerwowanie noclegów.

(111) **178148** (220) 2003 11 12 (210) 272434
(151) 2006 09 11 (441) 2004 04 19

(732) Przetwórstwo Mięsno-Wędliniarskie „STAR-PECK” Waclaw Laszczak, Bielsko-Biała, PL.

(540)

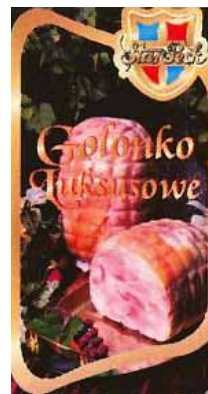

Kolor znaku: jasnozłocisty, zielony, czarny, jasnobrązowy, złoty, czerwony, niebieski, różowy, biały

(531) 5.3.11, 5.7.24, 8.5.1, 24.1.5, 25.1.15, 27.5.1, 29.1.15

(510), (511) **29** przetwory mięsne i mięso.

(111) **178149** (220) 2003 11 12 (210) 272435
(151) 2006 09 11 (441) 2004 04 19

(732) CENTRUM INTERNATIONAL Spółka z o.o., Gryfice, PL.

(540) HUMANUS

(510), (511) **05** pieluchy dla chorych z brakiem kontroli czynności fizjologicznych.

(111) **178150** (220) 2003 12 08 (210) 273567
(151) 2006 08 22 (441) 2004 04 19

(732) DESIMO-Desenvolvimento e Gestão Imobiliária, Lda, Lizbona, PT.

(540) Wulkan Smaku

(510), (511) **30** słodczyce, ciasta gotowe, ciasta w proszku, desery.

(111) **178151** (220) 2001 12 20 (210) 244519
(151) 2005 04 28 (441) 2002 07 01

(732) MODRY LAS Spółka Akcyjna, Choszczno, PL.

(540)



Kolor znaku: modry, biały, zielony, jasnozielony, szary, ciemnożółty

(531) 6.19, 26.2, 26.4, 27.5, 29.1

(510), (511) **36** zarządzanie majątkiem nieruchomości, **37** usługi budowlane, **41** eksploatacja pól golfowych.

(111) **178152** (220) 2001 12 20 (210) 244520
(151) 2005 04 28 (441) 2002 07 01

(732) MODRY LAS Spółka Akcyjna, Choszczno, PL.

(540) Modry Las

(510), (511) **36** zarządzanie nieruchomości, **37** świadczenie usług budowlanych, **41** eksploatacja pól golfowych.

(111) **178153** (220) 2002 03 18 (210) 247848
(151) 2005 06 30 (441) 2002 09 23

(732) „TABAL” Spółka Jawna Jan Kidaj, Mieczysław Daniel, Lublin, PL.

(540)



Kolor znaku: granatowy

(531) 24.17, 25.3, 26.4, 27.5, 29.1

(510), (511) **06** tablice aluminiowe wyróżniające pojazdy, tablice rejestracyjne aluminiowe do pojazdów, **35** prowadzenie sklepu z metalami nieżelaznymi.

(111) **178154** (220) 2003 12 15 (210) 273912
 (151) 2006 08 30 (441) 2004 04 19
 (732) Zakłady Farmaceutyczne „UNIA” Spółdzielnia Pracy,
 Warszawa, PL.
 (540)



Kolor znaku: zielony i odcienie

(531) 2.9.19, 5.11.1, 26.11.1, 27.5.1, 29.1.3, 29.1.6

(510), (511) **03** kosmetyki, środki do pielęgnacji, środki dezodorujące, perfumeryjne, **05** produkty farmaceutyczne, środki higieniczne, odkażające, sanitarne, przeciwgrzybicze.

(111) **178155** (220) 2004 01 08 (210) 274746
 (151) 2006 09 14 (441) 2004 04 19
 (732) Piotr Bonisławski, Warszawa, PL.
 (540)



Kolor znaku: zielony, jasnozielony, biały

(531) 5.3.6, 27.5.1, 29.1.3

(510), (511) **35** prowadzenie sklepu, hurtowni z artykułami spożywczymi, alkoholowymi, tytoniowymi, prasą.

(111) **178156** (220) 2004 01 28 (210) 275516
 (151) 2006 08 30 (441) 2004 05 04
 (732) Aqua Nostra s.c. Maciej Kosiński, Michał Kosiński, Warszawa, PL.
 (540) Aqua Nostra
 (510), (511) **32** wody mineralne, soki owocowe i warzywne, napoje bezalkoholowe, piwo.

(111) **178157** (220) 2004 03 04 (210) 277199
 (151) 2006 09 07 (441) 2004 06 14
 (732) The Procter & Gamble Company, Cincinnati, US.
 (540) SHIMMER PERFECTION
 (510), (511) **03** mydła, artykuły perfumeryjne, kosmetyki, olejki eteryczne, szampony, preparaty do oczyszczania, pielęgnacji i upiększania skóry, owłosionej skóry głowy i włosów.

(111) **178158** (220) 2004 03 11 (210) 277558
 (151) 2006 09 07 (441) 2004 06 14
 (732) ASTAL Eksport-Import Spółka z o.o., Wrocław, PL.
 (540)



Kolor znaku: niebieski, żółty

(531) 27.5.1, 29.1.12

(510), (511) **35** zgrupowanie na rzecz osób trzecich różnych towarów, pozwalające nabywcy wygodnie je oglądać i kupować w hurtowniach i/lub sklepach z materiałami instalacyjno-sanitarnymi, urządzeniami i osprzętem grzewczym i częściami zamiennymi do nich, wyrobami hutniczymi, materiałami izolacyjnymi i budowlanymi, **37** usługi w zakresie, robót budowlano-remontowych, montażowych i instalacyjnych, oraz montażu, konserwacji i napraw urządzeń i instalacji grzewczych.

(111) **178159** (220) 2004 03 11 (210) 277583
 (151) 2006 09 07 (441) 2004 06 14
 (732) British American Tobacco (Brands) Inc., Louisville, US.
 (540)



Kolor znaku: biały, niebieski i jego odcienie

(531) 25.12.1, 27.5.1, 29.1.4

(510), (511) **34** papierosy, tytoń, wyroby tytoniowe, artykuły dla palących, zapalniczki, zapałki.

(111) **178160** (220) 2004 03 11 (210) 277585
 (151) 2006 09 07 (441) 2004 06 14
 (732) British American Tobacco (Brands) Inc., Louisville, US.
 (540)

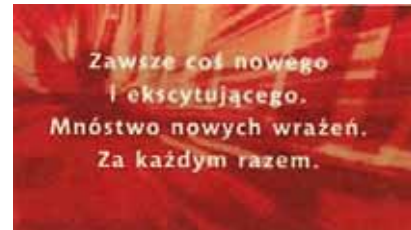

Kolor znaku: biały, czerwony i jego odcienie

(531) 25.12.1, 27.5.1, 29.1.1

(510), (511) **34** papierosy, tytoń, wyroby tytoniowe, artykuły dla palących, zapalniczki, zapałki.

(111) **178161** (220) 2004 03 11 (210) 277586
 (151) 2006 09 07 (441) 2004 06 14
 (732) British American Tobacco (Brands) Inc., Louisville, US.
 (540)



Kolor znaku: biały, czerwony i jego odcienie

(531) 25.15.1, 27.5.1, 29.1.1

(510), (511) **34** papierosy, tytoń, wyroby tytoniowe, artykuły dla palących, zapalniczki, zapałki.

(111) **178162** (220) 2004 03 11 (210) 277587
 (151) 2006 09 07 (441) 2004 06 14
 (732) British American Tobacco (Brands) Inc., Louisville, US.

(540)



Kolor znaku: biały, niebieski i jego odcienie

(531) 25.12.1, 27.5.1, 29.1.4

(510), (511) **34** papierosy, tytoń, wyroby tytoniowe, artykuły dla palących, zapalniczki, zapalaki.(111) **178163** (220) 2004 03 11 (210) 277588

(151) 2006 09 07 (441) 2004 06 14

(732) British American Tobacco (Brands) Inc., Louisville, US.

(540)



Kolor znaku: biały, niebieski jego odcienie

(531) 25.12.1, 27.5.1, 29.1.4

(510), (511) **34** papierosy, tytoń, wyroby tytoniowe, artykuły dla palących, zapalniczki, zapalaki.(111) **178164** (220) 2004 03 11 (210) 277597

(151) 2006 09 12 (441) 2004 06 14

(732) EURO - LIGHT Sp. z o.o., Piaseczno, PL.

(540)

Kolor znaku: czerwony

(531) 27.5.1, 29.1.1

(510), (511) **11** oprawy oświetleniowe.(111) **178165** (220) 2004 03 15 (210) 277709

(151) 2006 09 14 (441) 2004 06 28

(732) Info-GLOBAL Marek Dąbrowski, Dariusz Śron Spółka jawna, Ostrów Wielkopolski, PL.

(540) MISTRZOSTWA ŚWIATA DEKARZY STRONG MEN NA DACHU (510), (511) **41** usługi w zakresie nauczania, organizowania i prowadzenia szkoleń, organizowanie imprez artystycznych, estradowych, sportowych, rekreacyjnych, gier, konkursów, loterii, teleturniejów, imprez o charakterze edukacyjnym i kulturalnym, organizowanie pokazów praktycznych i sprawnościowych.(111) **178166** (220) 2004 03 15 (210) 277712

(151) 2006 09 07 (441) 2004 06 28

(732) P.H. „CYBER DRAGON” Robert Seredyniecki, Sosnowiec, PL.

(540)



Kolor znaku: czarny, biały, żółty, niebieski

(531) 4.3.3, 27.5.1, 29.1.13

(510), (511) **09** akcesoria komputerowe, **35** zgrupowanie na rzecz osób trzecich artykułów spożywczych, wyrobów tytoniowych, ar-tykułów elektronicznych, kaset magnetofonowych i video, samochodów i innych artykułów przemysłowych pozwalające nabywcy wygodnie kupować je w punktach sprzedaży detalicznej i hurtowej, usługi pośrednictwa w wyżej wymienionym zakresie, **43** usługi w zakresie działalności gastronomicznej.(111) **178167** (220) 2004 03 18 (210) 277934

(151) 2006 09 07 (441) 2004 06 28

(732) „PROVITUS” Stanisław Dąbrowski, Zygmunt Malesa, Marzena Talar-Dąbrowska Spółka Jawna, Radzymin, PL.

(540) Provitus pekiński sos

(510), (511) **30** sosy przyprawowe, sosy do mięs.(111) **178168** (220) 2004 12 13 (210) 288772

(151) 2006 09 08 (441) 2005 03 21

(732) „e-hotel” Spółka z ograniczoną odpowiedzialnością, Kraków, PL.

(540) POLAND PRICE PARADISE!

(510), (511) **35** zarządzanie hotelami, administrowanie hotelami, sprzedaż dla osób trzecich, doradztwo w sprawach działalności gospodarczej, **36** wynajmowanie mieszkań, dzierżawa majątku nieruchomości, zarządzanie nieruchomościami, **37** budownictwo, **42** doradztwo budowlane, projektowanie budynków, **43** wynajmowanie noclegów, wynajmowanie mieszkań na pobyt czasowy, hotele.(111) **178169** (220) 2004 12 13 (210) 288773

(151) 2006 09 08 (441) 2005 03 21

(732) „e-hotel” Spółka z ograniczoną odpowiedzialnością, Kraków, PL.

(540) Cracow the choosen city!

(510), (511) **35** zarządzanie hotelami, administrowanie hotelami, sprzedaż dla osób trzecich, doradztwo w sprawach działalności gospodarczej, **36** wynajmowanie mieszkań, dzierżawa majątku nieruchomości, zarządzanie nieruchomościami, **37** budownictwo, **42** doradztwo budowlane, projektowanie budynków, **43** wynajmowanie noclegów, wynajmowanie mieszkań na pobyt czasowy, hotele.(111) **178170** (220) 2004 12 13 (210) 288787

(151) 2006 09 08 (441) 2005 03 21

(732) „JOT-L” P.H.U. Jerzy Łysek, Wrocław, PL.

(540)



(531) 26.1.2, 27.5.1

(510), (511) **35** usługi w zakresie zgrupowania na rzecz osób trzecich i sprzedaży w hurtowniach, sklepach oraz za pośrednictwem sieci internet następujących towarów: wody źródlane i mineralne, napoje gazowane i niegazowane, napoje chłodzące, lemoniady, inne napoje bezalkoholowe, soki owocowe, nektary owocowe, napoje z cząstkami owoców, syropy, preparaty do przygotowywania napojów, ekstrakty owocowe, ekstrakty i esencje alkoholowe, napoje alkoholowe nisko- i wysokoprocentowe, pieczywo, cukier, drożdże, galaretki owocowe i spożywcze, guma do żucia, herbata, kakao, kasze spożywcze, kawa, konserwy, lody spożywcze, majonezy, makarony, mąka spożywcza, miód, muesli, ocet, orzechy, płatki zbożowe, przetwory mięsne, przetwory rybne, przyprawy, ryż, słodczyce i wyroby cukiernicze, sosy, sól kuchenna, suchary i inne artykuły spożywcze, papierosy i wyroby tytoniowe, **39** świadczenie usług transportowych, użyczenie samochodów.(111) **178171** (220) 2004 12 17 (210) 288985

(151) 2006 09 07 (441) 2005 05 30

(732) CALIFORNIA FITNESS POLSKA Sp. z o.o., Warszawa, PL.

(540)



Kolor znaku: niebieski, szary

(531) 5.5.19, 26.15.1, 27.5.1

(510), (511) **16** wydawnictwa, periodyki fachowe, plakaty, broszury, ulotki informacyjne z zakresu dietetycznych środków spożywczych i kosmetyków poprawiających zdrowie, kondycję fizyczną, witalność, **38** przesyłanie informacji tekstowej i obrazowej za pośrednictwem internetu oraz łącz telekomunikacyjnych w zakresie sprzedaży dietetycznych środków spożywczych, suplementów żywieniowych i kosmetyków poprawiających zdrowie, witalność oraz kondycję fizyczną.

(111) **178172** (220) 2004 12 17 (210) 288986
(151) 2006 09 07 (441) 2005 05 30
(732) CALIFORNIA FITNESS POLSKA Sp. z o.o., Warszawa, PL.
(540)



Kolor znaku: zielony, niebieski

(531) 3.13.1, 5.3.11, 26.15.1, 27.5.1, 29.1.3, 29.1.4

(510), (511) **16** wydawnictwa, periodyki fachowe, plakaty, broszury, ulotki informacyjne z zakresu dietetycznych środków spożywczych i kosmetyków poprawiających zdrowie, kondycję fizyczną, witalność, **38** przesyłanie informacji tekstowej i obrazowej za pośrednictwem internetu oraz łącz telekomunikacyjnych w zakresie sprzedaży dietetycznych środków spożywczych, suplementów żywieniowych i kosmetyków poprawiających zdrowie, witalność oraz kondycję fizyczną.

(111) **178173** (220) 2004 12 17 (210) 289009
(151) 2006 09 05 (441) 2005 05 30
(732) DESIMO-Desenvolvimento e Gestão Imobiliária, Lda, Lizbona, PT.
(540) Delissimo
(510), (511) **30** majonez.

(111) **178174** (220) 2004 12 17 (210) 289010
(151) 2006 09 05 (441) 2005 05 30
(732) DESIMO-Desenvolvimento e Gestão Imobiliária, Lda, Lizbona, PT.
(540) Della
(510), (511) **30** musztarda.

(111) **178175** (220) 2005 02 03 (210) 290660
(151) 2006 09 12 (441) 2005 05 16
(732) British American Tobacco (Brands) Inc., Wilmington, US.
(540)



Kolor znaku: czerwony, żółty, granatowy, biały, zielony, niebieski

(531) 2.9.14, 10.1.10, 14.7.20, 26.13.1, 27.5.1, 29.1.15

(510), (511) **34** papierosy, tytoń, wyroby tytoniowe, artykuły dla palących, zapalniczki, zapałki.

(111) **178176** (220) 2005 03 10 (210) 292286
(151) 2006 09 07 (441) 2005 06 13
(732) Unilever N.V., Rotterdam, NL.

(540)



Kolor znaku: granatowy, błękitny

(531) 2.7.25, 27.5.1, 29.1.4

(510), (511) **29** mięso, ryby, drób, dziczyzna, ekstrakty mięsne, konserwowane, suszone i gotowane owoce i warzywa, galaretki, dżemy, sosy owocowe, jaja, mleko, produkty mleczne, żywność na bazie soi, margaryna, oleje i tłuszcze jadalne, **30** kawa, herbata, kakao, cukier, ryż, tapioka, sago, kawa nienaturalna, mąka i produkty zbożowe, chleb, wyroby cukiernicze i słodczyce, lody, miód, melasa, drożdże, proszek do pieczenia, sól, musztarda, ocet, sosy ziołowe, przyprawy, lód, **32** napoje bezalkoholowe, napoje i soki owocowe, napoje na bazie soi.

(111) **178177** (220) 2005 03 10 (210) 292287
(151) 2006 09 07 (441) 2005 06 13
(732) PASSUS Spółka z o.o., Warszawa, PL.
(540)



Kolor znaku: biały, szary, czarny

(531) 6.7.4, 26.4.2, 27.5.1, 29.1.6, 29.1.8

(510), (511) **09** komputery, notebooki, palmtopy, urządzenia peryferyjne, odtwarzacze DVD, odtwarzacze MP-3, telefony komórkowe, smartphony, akcesoria do ww. produktów, programy komputerowe, **35** prowadzenie sklepów i hurtowni z komputerami, notebookami, palmtopami, urządzeniami peryferyjnymi, odtwarzaczami DVD i MP-3, telefonami komórkowymi, smartphonami i akcesoriami do ww. produktów oraz programami komputerowymi, **37** usługi w zakresie instalacji, konserwacji i naprawy urządzeń komputerowych i peryferyjnych, **38** usługi telekomunikacyjne, **42** usługi doradcze w zakresie sprzętu komputerowego.

(111) **178178** (220) 2005 03 29 (210) 293014
(151) 2006 09 07 (441) 2005 07 11
(732) Zakład Produkcyjno-Handlowy „EMC - CZAJA”
Spółka Jawna, Częstochowa, PL.
(540)



(531) 27.5.1

(510), (511) **25** bezrękawniki, bielizna, biustonosze, bluzki koszulowe, buty, chusty, czapki, odzież z dzianiny, ubrania dżersejowe, garnitury, getry, koszule, kurtki wełniane, kurtki futrzane, nakrycia głowy, obuwie, odzież gotowa, paski, okrycia wierzchnie, piżamy, płaszcze, podkoszulki, pulowery, rajstopy, rękawiczki, skarpetki, spodnie, spódnice, sukienki, swetry, szale, t-shirty, żakiety.

(111) **178179** (220) 2005 03 30 (210) 293022
(151) 2006 09 07 (441) 2005 07 11
(732) Przedsiębiorstwo Przemysłu Chłodniczego „LODMOR” S.A., Gdańsk, PL.
(540) delatto

(510), (511) **29** mrożone zupy, mrożone dania z mięsa, mrożone przetwory rybne, mrożone frytki, mrożone wyroby ziemniaczane, mrożone konserwowane i suszone owoce i warzywa, mrożone dania z warzyw, napoje mleczne, **30** kawa, herbata, kakao, lody jadalne, wyroby cukiernicze, wyroby piekarnicze, słodczyce, mrożona pizza, mrożone pierogi, mrożone pyzy, mrożone zapiekanki, **31** świeże owoce, **32** napoje bezalkoholowe, w tym napoje i soki owocowe i warzywne, **39** usługi przechowalnicze i składowe, **40** usługi chłodnicze, **43** prowadzenie kawiarni, cukierni, lodziarni.

(111) **178180** (220) 2005 03 29 (210) 293039
 (151) 2006 09 07 (441) 2005 07 11
 (732) Diageo North America, Inc. a Connecticut corporation,
 Norwalk, US.
 (540)

Nº 60

Kolor znaku: złoty
 (531) 27.5.1, 29.1.2
 (510), (511) **33** napoje alkoholowe.

(111) **178181** (220) 2000 06 20 (210) 220280
 (151) 2006 08 19
 (732) Przedsiębiorstwo Produkcyjno-Handlowo-Uslugowe
 DEFALIN GROUP Spółka Akcyjna, Świebodzice, PL.
 (540)



Kolor znaku: żółty, biały, zielony, czerwony, niebieski, złoty
 (531) 1.1, 26.4, 27.5, 29.1
 (510), (511) **16** taśma spinająca polipropylenowa, folia opakowania, rolki, **22** sznurki i sznury o przekroju okrągłym lub płaskim do celów rolniczych, linki polipropylenowe do celów gospodarstwa domowego, sznurki i linki sizalowe, sznurki i linki bawełniane, **35** prowadzenie sprzedaży w sieci sklepów towarów z dziedziny: powroźnictwo, sznurki polipropylenowe bawełniane i sizalowe, taśmy do spinania, linki polipropylenowe, pastuchy elektryczne, urządzenia do opakowania przy pomocy taśmy spinającej.

(111) **178182** (220) 2001 02 16 (210) 231647
 (151) 2006 09 12
 (732) Przedsiębiorstwo Produkcji Pasz FERM-PASZ s.c. Jan Rusin,
 Roman Rusin, Baboszewo, PL.
 (540)



Kolor znaku: czarny, jasnobrązowy, czerwony, biały
 (531) 3.4, 26.3, 27.5, 29.1
 (510), (511) **31** koncentrat białkowo-aminokwasowy- pasza dla trzody chlewnej.

(111) **178183** (220) 2001 04 11 (210) 234399
 (151) 2006 01 09
 (732) SOLAR-BIN Spółka z o.o., Rzeszów, PL.
 (540)



Kolor znaku: biały, granatowy, żółty, niebieski, pomarańczowy
 (531) 1.3, 1.15, 27.5, 29.1

(510), (511) **11** armatura do urządzeń oraz instalacji wodnych i gazowych, armatura regulacyjna i bezpieczeństwa do przewodów i urządzeń gazowych, aparatura do chłodzenia, aparaty i urządzenia do uzdatniania wody, aparaty do wentylacji, aparaty do pobierania wody, armatura regulacyjna i zabezpieczająca do urządzeń wodnych, bidety, bojler, bojler gazowe, bojler ogrzewcze, centralne ogrzewanie, chłodnice do cieczy, chłodziarki, dmuchawy, elementy grzejne, filtry, filmy do klimatyzacji powietrza, filtry do wody pitnej, fontanny, generatory pary, grzałki do wody, grzejniki, hydranty, instalacje do kąpeli, instalacje do filtrowania, instalacje klimatyzacyjne powietrza, instalacje do ogrzewania, instalacje do ogrzewania wodnego, instalacje do schładzania wody, instalacje do uzdatniania wody, instalacje wodociągowe, instalacje do zaopatrywania w wodę, kabiny natryskowe, kanały kominowe do kotłów grzewczych, klosze do lamp, kolektory słoneczne, kominki domowe, krany, lampy, miski klozetowe, naczynia zbiorcze do instalacji centralnego ogrzewania, natryski, parniki, piece, piecze z gorącym powietrzem, pisuary, płuczki ustępowe, płyty grzejne, podgrzewacze powietrza, podgrzewacze wody, pompy ciepłe, prysznice, sanitarne instalacje i aparatura, sedesy, toalety, umywalki, urządzenia i instalacje chłodzeniowe, urządzenia i maszyny do chłodzenia, urządzenia do kąpeli, urządzenia do klimatyzacji, urządzenia do oczyszczania ścieków, urządzenia do ogrzewania na paliwa stałe, płynne lub gazowe, urządzenia elektryczne do ogrzewania, urządzenia do filtrowania wody, urządzenia do zmiękczenia wody, wanny do niasiadówek, wanny łazienkowe, wanny z wirowym ruchem wody, wentylatory, węzownice, wyciągi wentylacyjne, wyciągi wentylacyjne do laboratoriów, wymienniki ciepła, wyposażenie wani łazienkowych, zasobniki ciepła, zasobniki pary, zasoby kominowe, zawory mieszalnikowe do przewodów wodociągowych, zawory regulujące poziom w zbiornikach, zbiorniki ciśnieniowe wody, zbiorniki do płuczek ustępowych, zlewozmywaki, **17** armatura do przewodów niemetalowych, farby izolacyjne, folie metalowe izolacyjne, folie z tworzyw sztucznych inne niż do pakowania, izolacja, kit, lakier izolacyjny, materiały izolacyjne i termoizolacyjne, materiały zapobiegające promieniowaniu ciepła, oleje izolacyjne, niemetalowa armatura do przewodów sprężonego powietrza, osłony do rur niemetalowe, pierścienie wodoszczelne, rękawice ochronne izolacyjne, taśmy izolacyjne, taśmy przyklepne inne niż do celów medycznych, papierniczych lub do użytku domowego, tkaniny izolacyjne, tworzywa uniemożliwiające promieniowanie ciepłe, uszczelki z kauczuku lub włókna wulkanizowanego, uszczelnienia zapobiegające przeciekowi wody, uszczelnienia złącz rozprężnych, wełna mineralna, wełna żuźlowa, węże do podlewania, zawory gumowe, złączki rur niemetalowe, **37** czyszczenie i naprawy kotłów, instalacja i naprawa urządzeń klimatyzacyjnych, nadzór budowlany, instalowanie i naprawy ogrzewania, konserwacja i naprawy palników, instalowanie i naprawy pieców, naprawa pomp.

(111) **178184** (220) 2001 04 18 (210) 234554
 (151) 2006 09 12
 (732) INCO - VERITAS S.A., Warszawa, PL.
 (540) Lucek
 (510), (511) **03** środki czyszczące, szorujące, nabłyszczające, toaletowe.

(111) **178185** (220) 2001 10 29 (210) 242283
 (151) 2006 09 11 (441) 2002 05 06
 (732) Zakłady Przemysłu Spirytusowego „Polmos”, Sieradz, PL.
 (540) Homo Erectus
 (510), (511) **32** piwo, wody mineralne i gazowane oraz inne napoje bezalkoholowe, syropy i inne preparaty do przygotowania napojów, napoje owocowe i soki owocowe, **33** wyroby alkoholowe.

(111) **178186** (220) 2002 04 15 (210) 249241
 (151) 2006 08 28 (441) 2002 10 21
 (732) „California Fitness Polska” Spółka z ograniczoną odpowiedzialnością, Warszawa, PL.
 (540) PROLAB
 (510), (511) **05** preparaty wspomagające leczenie i poprawiające przemianę materii, preparaty lecznicze uzupełniające niedobór minerałów, dietetyczne środki spożywcze zawierające preparaty podnoszące odporność organizmu, **35** usługi menadżerskie w zakresie dietetycznych środków spożywczych zawierających preparaty podnoszące odporność organizmu, poprawiające przemianę materii,

wspomagające leczenie, zgrupowanie na rzecz osób trzecich różnych towarów dla celów leczniczych pozwalające dystrybutorom łatwo je oglądać w celach reklamy i promocji.

(111) **178187** (220) 2002 11 13 (210) 257429
(151) 2006 08 04 (441) 2003 05 19

(732) GISOTON Baustoffwerke Gebhart & Sohne GmbH & Co., Aichstetten, DE.

(540) GISOTON

(510), (511) **19** niemetalowe materiały budowlane, w tym pustaki i cegła dziurawka, pustaki i cegła szalunkowa, wstępnie przetworzone elementy wykonane ze sztucznego kamienia lub z betonu, z warstwami lub bez warstw izolujących ciepło, wilgoć i dźwięk.

(111) **178188** (220) 2003 01 23 (210) 260093
(151) 2006 09 12 (441) 2003 07 28

(732) POLBITA Sp. z o.o., Warszawa, PL.

(540) look

(510), (511) **03** dezodoranty do użytku osobistego-wody toaletowe, kolońskie, lawendowe, zapachowe płyny po goleniu, preparaty do golenia.

(111) **178189** (220) 2003 02 21 (210) 261314
(151) 2006 09 14 (441) 2003 08 25

(732) VERBINUM - Wydawnictwo Księży Werbistów, Warszawa, PL.
(540)



(531) 24.13.9, 26.1.18, 27.5.1, 29.1.8

(510), (511) **09** kasety i dyski kompaktowe audio-video nagrane, nośniki pamięci komputerowej nagrane, hologramy, **16** afisze, akcydensy, albumy, atlasy, biuletyny, czasopisma, dzienniki, foldery i ulotki reklamowe, grafiki, informatory, kalendarze, karty, książki, komiksy, kalkomanie, katalogi handlowe, mapy, opakowania drukowane, plakaty, podręczniki, przewodniki, poradniki, publikacje multimedialne, wydawnictwa muzyczne, wydawnictwa periodyczne i nieperiodyczne, artykuły piśmienne.

(111) **178190** (220) 2003 02 24 (210) 261437
(151) 2006 09 11 (441) 2003 08 25

(732) Target Brands, Inc., Minneapolis, US.

(540) TARGET

(510), (511) **35** usługi w zakresie prowadzenia sklepów wielobranżowych i sprzedaży detalicznej on-line różnorodnych towarów.

(111) **178191** (220) 2003 03 03 (210) 261773
(151) 2006 08 08 (441) 2003 09 08

(732) BUDOREX JOINT VENTURE Spółka z o.o., Bielsko-Biała, PL.

(540)



Kolor znaku: beżowy, biały, niebieski, stalowy, czarny, zielony, czerwony, żółty

(531) 2.1.15, 12.3.2, 12.3.25, 29.1.15

(510), (511) **06** przewody metalowe do centralnego ogrzewania, pokrycia dachowe metalowe, drut metalowy, drzwi metalowe, futryny metalowe, gwoździe, haki metalowe, kabiny kąpielowe metalowe,

kształtowniki metalowe, klamki, klamry metalowe, krany, metalowe kolanka do rur, metalowe kołki do ścian, końcówki wylotowe z metali, liny metalowe, ogrodzenia metalowe, okiennice metalowe, okna metalowe, okucia metalowe, rolety zewnętrzne metalowe, rynny metalowe, siatki metalowe, śruby metalowe, taśmy metalowe, metalowe zaciski do rur i kabli, zasuwy, zatrzaski drzwiowe metalowe, zawiasy, zbiorniki metalowe, zbrojenie betonu metalowe, **19** rury niemetalowe do drenażu, drzwi niemetalowe, folie z tworzyw sztucznych dla budownictwa, futryny niemetalowe do drzwi, gips, karton budowlany, kątowniki niemetalowe, okna i drzwi niemetalowe, **35** zgrupowanie towarów na rzecz osób trzecich pozwalające nabywcy wygodnie je oglądać i kupować w sklepie i hurtowni z artykułami z branży artykułów metalowych, sprzętu i wyposażenia hydraulicznego i grzejnego.

(111) **178192** (220) 2003 03 27 (210) 262815
(151) 2006 03 29 (441) 2003 10 06

(732) Zakłady Piwowarskie w Lublinie S.A., Lublin, PL.

(540)



(531) 11.3.1, 27.5.1

(510), (511) **32** piwo, sód, wyciąg chmielowy do wytwarzania piwa, wody mineralne, napoje bezalkoholowe, syropy i esencje do napojów, soki owocowe, warzywne, napoje witaminizowane, **33** napoje alkoholowe, **35** usługi agencji reklamowych z wykorzystaniem wszystkich metod słownych, dźwiękowych, audiowizualnych i multimedialnych, organizacja wystaw, targów, kongresów, konferencji, szkoleń konkursów w celach marketingowych i handlowych, pośrednictwo handlowe w zakresie napojów alkoholowych i bezalkoholowych, **41** usługi w zakresie organizowania imprez informacyjnych, muzycznych, rozrywkowych, artystycznych, naukowych, kulturalnych, sportowych, rekreacyjnych, plenerowych, konkursów, festiwali, pokazów z wykorzystaniem wszystkich metod słownych, dźwiękowych oraz technik audiowizualnych.

(111) **178193** (220) 2003 04 14 (210) 263518
(151) 2006 09 14 (441) 2003 10 20

(732) „HELION” Spółka Akcyjna, Gliwice, PL.

(540)



Ćwiczenia praktyczne

Kolor znaku: żółto-pomarańczowy, czarny, biały

(531) 5.5.19, 26.1.1, 27.5.1, 29.1.15

(510), (511) **16** książki o tematyce informatycznej, serie książkowe o tematyce informatycznej i poświęconej zagadnieniom komputerowym, **41** usługi w zakresie publikowania książek, usługi w zakresie tłumaczenia książek.

(111) **178194** (220) 2003 04 29 (210) 264159
(151) 2006 04 27 (441) 2003 11 03

(732) Zakłady Piwowarskie w Lublinie Spółka Akcyjna, Lublin, PL.

(540)



Kolor znaku: czerwony, biały, czarny

(531) 25.1.5, 27.5.5, 29.1.12

(510), (511) **31** słód dla piwowarstwa i gorzelnii, **32** piwo, wyciąg chmielowy do wytwarzania piwa, wody mineralne, napoje bezalkoholowe, syropy i esencje do napojów, soki owocowe, warzywne, napoje witaminizowane, **33** napoje alkoholowe, **35** usługi agencji reklamowych z wykorzystaniem wszystkich metod słownych, dźwiękowych, audiowizualnych i multimedialnych, organizacja wystaw, targów i konkursów w celach marketingowych i handlowych, pośrednictwo handlowe w zakresie napojów alkoholowych i bezalkoholowych, **41** usługi w zakresie organizowania kongresów, konferencji, szkoleń, imprez informacyjnych, muzycznych, rozrywkowych, artystycznych, naukowych, kulturalnych, sportowych, rekreacyjnych, plenerowych, konkursów, festiwali, pokazów z wykorzystaniem wszystkich metod słownych, dźwiękowych oraz technik audiowizualnych.

(111) **178195** (220) 2003 04 29 (210) 264160
 (151) 2006 04 27 (441) 2003 11 03
 (732) Zakłady Piwowarskie w Lublinie Spółka Akcyjna, Lublin, PL.
 (540)



Kolor znaku: czerwony, czarny, biały

(531) 25.1.5, 27.5.5, 29.1.12

(510), (511) **31** słód dla piwowarstwa i gorzelnii, **32** piwo, wyciąg chmielowy do wytwarzania piwa, wody mineralne, napoje bezalkoholowe, syropy i esencje do napojów, soki owocowe, warzywne, napoje witaminizowane, **33** napoje alkoholowe, **35** usługi agencji reklamowych z wykorzystaniem wszystkich metod słownych, dźwiękowych, audiowizualnych i multimedialnych, organizacja wystaw, targów i konkursów w celach marketingowych i handlowych, pośrednictwo handlowe w zakresie napojów alkoholowych i bezalkoholowych, **41** usługi w zakresie organizowania kongresów, konferencji, szkoleń, imprez informacyjnych, muzycznych, rozrywkowych, artystycznych, naukowych, kulturalnych, sportowych, rekreacyjnych, plenerowych, konkursów, festiwali, pokazów z wykorzystaniem wszystkich metod słownych, dźwiękowych oraz technik audiowizualnych.

(111) **178196** (220) 2003 06 05 (210) 265818
 (151) 2006 09 12 (441) 2003 12 15
 (732) MAYLANE POLSKA Spółka z ograniczoną odpowiedzialnością, Kraków, PL.
 (540)



Kolor znaku: czerwony, żółty, biały, beżowy, brązowy

(531) 2.3.9, 25.7.8, 26.4.22, 27.5.1, 29.1.14

(510), (511) **35** działalność artystyczna (profesjonalne zarządzanie), **41** dyskoteki (usługi związane z organizowaniem i obsługą), konferencje (organizowanie i obsługa), kongresy (organizowanie i obsługa), nocne kluby, organizowanie balów, organizowanie i prowadzenie konferencji, organizowanie i prowadzenie kongresów, organizowanie i prowadzenie seminariów, sale koncertowe, **43** barowe (usługi), kafeterie, kawiarnie, restauracje.

(111) **178197** (220) 2003 06 11 (210) 266049
 (151) 2006 09 04 (441) 2003 12 15
 (732) KOMPANIA SPIRYTUSOWA „NORD-CLAS” Sp. z o.o., Łódź, PL.

(540)



Kolor znaku: czarny, czerwony

(531) 1.1.2, 26.1.1, 27.5.1, 29.1.12

(510), (511) **33** napoje alkoholowe.

(111) **178198** (220) 2003 06 11 (210) 266050
 (151) 2006 09 04 (441) 2003 12 15
 (732) KOMPANIA SPIRYTUSOWA „NORD-CLAS” Sp. z o.o., Łódź, PL.
 (540)



Kolor znaku: biały, czerwony, czarny

(531) 1.1.2, 26.1.21, 27.5.1, 29.1.13

(510), (511) **33** napoje alkoholowe.

(111) **178199** (220) 2003 07 02 (210) 266910
 (151) 2006 06 19 (441) 2004 01 12
 (732) „BLACK RED WHITE” Spółka Akcyjna, Biłgoraj, PL.
 (540)



Kolor znaku: biały, czarny, czerwony

(531) 26.11.1, 27.5.5, 29.1.12

(510), (511) **11** urządzenia do oświetlania, ogrzewania, wytwarzania pary, gotowania, chłodzenia, suszenia, wentylacji i zasilania wodą, **20** wyroby stolarstwa meblowego, zestawy meblowe, meble biurowe, szkolne i kuchenne, fotele, kanapy, komody, kontuary, kredensy, krzesła, ławy, lustra, łóżka, półki, pudełka drewniane lub z tworzyw sztucznych, sekretery, serwantki, skrzynie, kufry, sofy, stojaki, stoły, szafy, szafki, szkatułki, szuflady, taborety, toaletki, wałki, wieszaki, wózki, zagłówki, **42** projektowanie i dekoracja wnętrz, projekty techniczne, wzornictwo przemysłowe, stylizacja.

(111) **178200** (220) 2003 07 02 (210) 266911
 (151) 2006 06 19 (441) 2004 01 12
 (732) „BLACK RED WHITE” Spółka Akcyjna, Biłgoraj, PL.
 (540)



Kolor znaku: czerwony, biały, czarny

(531) 26.11.1, 27.5.5, 29.1.12

(510), (511) **11** urządzenia do oświetlania, ogrzewania, wytwarzania pary, gotowania, chłodzenia, suszenia, wentylacji i zasilania wodą, **20** wyroby stolarstwa meblowego, zestawy meblowe, meble biurowe, szkolne i kuchenne, fotele, kanapy, komody, kontuary, kredensy, krzesła, ławy, lustra, łóżka, półki, pudełka drewniane lub z tworzyw sztucznych, sekretery, serwantki, skrzynie, kufry, sofy, stojaki, stoły, szafy, szafki, szkatułki, szuflady, taborety, toaletki, wałki, wieszaki, wózki, zagłówki, **42** projektowanie i dekoracja wnętrz, projekty techniczne, wzornictwo przemysłowe, stylizacja.

(111) **178201** (220) 2003 04 09 (210) 263389
 (151) 2006 06 19 (441) 2003 10 20

(732) „MOKATE” Spółka Akcyjna, Ustroń, PL.

(540) ESENCJA ŻYCIA

(510), (511) **05** preparaty podnoszące odporność organizmu, herbata lecznicza, herbata z ziół, zioła lecznicze, **30** herbata.(111) **178202** (220) 2003 04 25 (210) 264026

(151) 2006 06 22 (441) 2003 11 03

(732) Grupa Wydawnicza INFOR S.A., Warszawa, PL.

(540)



**RACHUNKOWOŚĆ
W JEDNOSTKACH
OCHRONY ZDROWIA**

Kolor znaku: czerwony, zielony

(531) 3.11.1, 27.5.1, 29.1.1, 29.1.3

(510), (511) **09** urządzenia do nagrywania, transmisji lub reprodukcji dźwięku lub obrazu, magnetyczne i optyczne nośniki danych, płyty (dyski CD-ROM) z nagraniami, taśmy magnetyczne, sprzęt przetwarzający dane, publikacje zapisane w wersji elektronicznej na elektronicznych nośnikach, bazy danych tekstów aktów prawnych, **16** papier, tektura i wyroby z tych materiałów nie ujęte w innych klasach, druki, w szczególności dzienniki, poradniki, broszury, czasopisma, kalendarze, katalogi, skrypty, książki, materiały introligatorskie, w tym obwoluty na publikacje wymiennokartkowe, fotografie, drukowane materiały szkoleniowe i instruktażowe, materiały z tworzyw sztucznych do pakowania (nie ujęte w innych klasach), czcionki drukarskie, matryce, **35** usługi reklamowe i promocyjne, usługi telemarketingowe, doradztwo w sprawach gospodarczych, usługi zarządzania i administrowania w działalności gospodarczej i handlowej, doradztwo ekonomiczne w związku z działalnością gospodarczą osób trzecich, usługi polegające na rejestrowaniu, sporządzaniu odpisów, składzie, kompilacji i/lub systematyzacji pisemnych informacji oraz rejestrowaniu a także wykorzystywaniu lub kompilacji danych matematycznych i/lub statystycznych oraz prawnych, zwłaszcza w dziedzinie działalności gospodarczej i handlowej, usługi badania rynku i sondaże opinii publicznej oraz pozyskiwania informacji gospodarczej, zarządzanie zbiorami informatycznymi, **36** doradztwo w sprawach finansowych, ubezpieczeniowych i podatkowych, **40** usługi w zakresie fotokładu, **41** nauczanie, w tym nauczanie korespondencyjne, rozrywka, działalność rekreacyjna i kulturalna, usługi w zakresie edukacji, produkcji filmów, organizowania i prowadzenia konferencji, seminariów, szkoleń i kongresów, organizacja wystaw z dziedziny kultury i edukacji, **42** usługi w zakresie projektowania i rozwoju komputerowego sprzętu i oprogramowania, usługi w zakresie analizy systemów komputerowych, tworzenia grafiki użytkowej, tworzenia, odtwarzania i odpłatnego udostępniania komputerowych baz danych, doradztwo prawne, usługi w zakresie doradztwa zawodowego, zarządzanie serwisami internetowymi.

(111) **178203** (220) 2003 05 08 (210) 264513

(151) 2006 06 23 (441) 2003 11 17

(732) „JUREX” Jerzy Jutkiewicz, Pruszków, PL.

(540)



Noeme

(531) 26.11.2, 27.5.1

(510), (511) **18** torebki damskie, **25** odzież, obuwie, nakrycia głowy.(111) **178204** (220) 2003 05 12 (210) 264644

(151) 2006 06 26 (441) 2003 11 17

(732) Herbasz Lucyna, Przywidz, PL.

(540)



Kolor znaku: żółty, niebieski, zielony, czarny, biały

(531) 1.3.1, 1.3.6, 6.3.20, 18.3.2, 26.1.4, 27.5.1, 29.1.2, 29.1.3, 29.1.4, 29.1.8

(510), (511) **39** wynajmowanie miejsc parkingowych, wypożyczanie łodzi, **41** informacja o wypoczynku i turystyce, usługi związane z organizacją wypoczynku, organizowanie przyjęć, rozrywka, wypożyczanie sprzętu sportowo-rekreacyjnego z wyłączeniem pojazdów, wypożyczanie sprzętu do nurkowania, **43** eksploatacja terenów kempingowych, udostępnianie terenu i urządzeń kempingowych, wynajmowanie miejsc noclegowych, rezerwacja noclegów, rezerwacja kwatery, usługi hotelarskiej restauracyjne, sporządzanie i wydawanie posiłków, usługi barowe, organizowanie obozów wakacyjnych w zakresie zakwaterowania, wynajmowanie mieszkań na pobyt czasowy.

(111) **178205** (220) 2003 05 12 (210) 264668

(151) 2006 06 22 (441) 2003 11 17

(732) BRITISH AMERICAN TOBACCO POLSKA Spółka Akcyjna, Augustów, PL.

(540) chicago

(510), (511) **34** bibułki papierosowe, ustniki z bursztynu do cygar, cygaretki lub lufek, cygara, etui na cygara nie z metali szlachetnych, gilotynki do cygar, pudełka na cygara nie z metali szlachetnych, cygaretki, cygarniczki do papierosów nie z metali szlachetnych, ustniki do cygaretek papierosowych, fajki, papier hydroskopijny do fajek, półki z otworami na fajki, przybory do czyszczenia fajek, filtry papierosowe, kasety na cygara nie z metali szlachetnych, krzemień, zioła do palenia, papier papierosowy, papierosy, etui na papierosy nie z metali szlachetnych, pudełka na papierosy nie z metali szlachetnych, ustniki papierosowe, papierosy zawierające substytuty nie do celów leczniczych, papierońnice nie z metali szlachetnych, popielniczki nie z metali szlachetnych, pudełka na tytoń nie z metali szlachetnych tytoń, woreczki na tytoń, tytoń do żucia, zapalniczki dla palaczy, zapałki, zbiorniczki z gazem do zapalniczek, filtry papierosowe, kieszonkowe maszyny do skręcania papierosów, papier na papierosy, pudełka do zapałek nie z metali szlachetnych, stojak do fajek, tabaka, tabakierki nie z metali szlachetnych, zbiorniczki na gaz do zapalniczek.

(111) **178206** (220) 2003 05 14 (210) 264725

(151) 2006 06 21 (441) 2003 11 17

(732) INTER MIND Sp. z o.o., Bielany Wrocławskie, PL.

(540)



Kolor znaku: niebieski, biały

(531) 27.5.5, 29.1.12

(510), (511) **02** tonery do urządzeń biurowych, kserokopiarek, drukarek komputerowych, tonery do urządzeń powielających i piszących.

(111) **178207** (220) 2003 05 14 (210) 264726

(151) 2006 06 21 (441) 2003 11 17

(732) INTER MIND Sp. z o.o., Bielany Wrocławskie, PL.

(540)



Kolor znaku: niebieski, biały

(531) 27.5.5, 29.1.12

(510), (511) **16** atramenty w kartridżach do drukarek komputerowych, kas fiskalnych, atramenty do celów biurowych, atramenty i tusze do urządzeń piszących i liczących.

(111) **178208** (220) 2003 05 19 (210) 264922
 (151) 2006 06 28 (441) 2003 12 01
 (732) METALZBYT Sp. z o.o., Rzeszów, PL.
 (540)



Kolor znaku: czerwony, biały
 (531) 26.5.1, 27.5.1, 29.1.1, 29.1.6

(510), (511) **06** materiały metalowe, w szczególności: armatura metalowa do przewodów, belki metalowe, szalunki i zbrojenie metalowe do betonu, siatki ogrodzeniowe metalowe, okna i drzwi metalowe, rusztowania metalowe, konstrukcje metalowe przenośne, wyroby z materiałów nieszlachetnych i ich stopów, kształtowniki i profile metalowe, liny i łańcuchy metalowe, stalowe wyroby hutnicze, pojemniki i opakowania metalowe, palety załadownicze i transportowe metalowe, zbiorniki metalowe, drobne wyroby metalowe zawarte w szóstej klasie towarowej, miedź, ołów, nikiel, cynk, cyna, **35** usługi związane z zaopatrzeniem osób trzecich w materiały metalowe w szczególności w kształtowniki i profile metalowe, pojemniki i opakowania metalowe, okna i drzwi metalowe, konstrukcje metalowe przenośne, zbrojenie metalowe do betonu, **40** obróbka metali techniką ślusarską obejmująca między innymi cięcie, gięcie, kowalstwo, spawalnictwo.

(111) **178209** (220) 2003 05 19 (210) 264934
 (151) 2006 06 28 (441) 2003 12 01
 (732) Przedsiębiorstwo Produkcyjno Handlowo Usługowe EDGAR Edward Wyganowski, Warszawa, PL.
 (540)

white
hotel

(531) 27.5.1

(510), (511) **03** barwniki do celów kosmetycznych, depilatory, detergenty inne niż używane w procesach produkcyjnych oraz inne niż do celów medycznych, dezodoranty osobiste, chusteczki nasączone płynami kosmetycznymi, ekstrakty kwiatowe do perfum, esencje eteryczne, farby do włosów, szampony, płyny do pielęgnacji włosów, farbki do bielizny, kosmetyki, kosmetyczne maseczki, kosmetyki do pielęgnacji skóry i włosów, kremy do golenia, kremy po goleniu, kremy kosmetyczne, kremy do wybielania skóry, lakiery do włosów, lotony do włosów, lotony dla celów kosmetycznych, maseczki do wybielania skóry, maści do celów kosmetycznych, mleczko kosmetyczne, mydła, mydła dezodorujące, mydła toaletowe, krochmal do celów pralniczych, mydło do golenia, olejki do ciała, olejki do kąpieli, olejki eteryczne, olejki toaletowe, olejki do celów perfumeryjnych, pasty, pasty do obuwia, pasty do podłóg i mebli, preparaty do zmywania podłóg, perfumy, pianka do golenia, płyny do kąpieli, preparaty kosmetyczne do kąpieli, preparaty do usuwania farby, preparaty do czyszczenia rur odpływowych, preparaty do przetykania rur odpływowych, preparaty do usuwania kamienia kotłowego dla gospodarstw domowych, preparaty do mycia, preparaty do odbarwiania, preparaty do odtłuszczania inne niż stosowane w procesach produkcyjnych, preparaty do czyszczenia tapet, preparaty do prania chemicznego, płyny do spryskiwania i mycia szyb, proszki i płyny do

zębów, odświeżacze do ust w aerozolu, puder, pomadki do ust, szampony, środki do czyszczenia zębów, środki do prania, środki do namaczania bielizny, środki do czyszczenia glazury, środki do usuwania lakierów, talk kosmetyczny, tłuszcze do celów kosmetycznych, wata do celów kosmetycznych, woda utleniona do celów kosmetycznych, wazelina kosmetyczna, wody po goleniu, wody kolońskie, toaletowe i zapachowe, woda zapachowa, wyroby perfumeryjne, wywabiacze plam, zmywacze do paznokci, zestawy kosmetyków dla dzieci i dla dorosłych oraz zestawy kosmetyków dla kobiet i mężczyzn, **35** zgrupowanie na rzecz osób trzecich różnych towarów z branży kosmetycznej, perfumeryjnej, środków czystości i środków toaletowych, pozwalające nabywcy wygodnie je oglądać i kupować te towary u hurtownika, **39** usługi w zakresie zaopatrzenia w towary kosmetyczne, perfumeryjne oraz w środki czystości i środki toaletowe, usługi magazynowania towarów takich jak: wyroby kosmetyczne, perfumeryjne, środki czystości i środki toaletowe, usługi pakowania produktów takich jak: wyroby kosmetyczne, perfumeryjne, środki czystości i środki toaletowe oraz w produkty do higieny osobistej, usługi składowania towarów takich jak: wyroby kosmetyczne, perfumeryjne, środki czystości i środki toaletowe oraz w produkty do higieny osobistej, usługi wynajmowania magazynów.

(111) **178210** (220) 2003 05 19 (210) 264937
 (151) 2006 06 28 (441) 2003 12 01
 (732) Przedsiębiorstwo Produkcyjno Handlowo Usługowe EDGAR Edward Wyganowski, Warszawa, PL.
 (540)



Kolor znaku: jasno-szary, srebrny, popielaty
 (531) 27.5.1, 29.1.6

(510), (511) **03** barwniki do celów kosmetycznych, depilatory, detergenty inne niż używane w procesach produkcyjnych oraz inne niż do celów medycznych, dezodoranty osobiste, chusteczki nasączone płynami kosmetycznymi, ekstrakty kwiatowe do perfum, esencje eteryczne, farby do włosów, szampony, płyny do pielęgnacji włosów, farbki do bielizny, kosmetyki, kosmetyczne maseczki, kosmetyki do pielęgnacji skóry i włosów, kremy do golenia, kremy po goleniu, kremy kosmetyczne, kremy do wybielania skóry, lakiery do włosów, lotony do włosów, lotony dla celów kosmetycznych, maseczki do wybielania skóry, maści do celów kosmetycznych, mleczko kosmetyczne, mydła, mydła dezodorujące, mydła toaletowe, krochmal do celów pralniczych, mydło do golenia, olejki do ciała, olejki do kąpieli, olejki eteryczne, olejki toaletowe, olejki do celów perfumeryjnych, pasty, pasty do obuwia, pasty do podłóg i mebli, preparaty do zmywania podłóg, perfumy, pianka do golenia, płyny do kąpieli, preparaty kosmetyczne do kąpieli, preparaty do usuwania farby, preparaty do czyszczenia rur odpływowych, preparaty do przetykania rur odpływowych, preparaty do usuwania kamienia kotłowego dla gospodarstw domowych, preparaty do mycia, preparaty do odbarwiania, preparaty do odtłuszczania inne niż stosowane w procesach produkcyjnych, preparaty do czyszczenia tapet, preparaty do prania chemicznego, płyny do spryskiwania i mycia szyb, proszki i płyny do zębów, odświeżacze do ust w aerozolu, puder, pomadki do ust, szampony, środki do czyszczenia zębów, środki do prania, środki do namaczania bielizny, środki do czyszczenia glazury, środki do usuwania lakierów, talk kosmetyczny, tłuszcze do celów kosmetycznych, wata do celów kosmetycznych, woda utleniona do celów kosmetycznych, wazelina kosmetyczna, wody po goleniu, wody kolońskie, toaletowe i zapachowe, woda zapachowa, wyroby perfumeryjne, wywabiacze plam, zmywacze do paznokci, zestawy kosmetyków dla dzieci i dla dorosłych oraz zestawy kosmetyków dla kobiet i mężczyzn, **35** zgrupowanie na rzecz osób trzecich różnych towarów z branży kosmetycznej, perfumeryjnej, środków czystości i środków toaletowych, pozwalające nabywcy wygodnie je oglądać i kupować te towary u hurtownika, **39** usługi w zakresie zaopatrzenia w towary kosmetyczne, perfumeryjne oraz w środki czystości i środki toaletowe,

usługi magazynowania towarów takich jak: wyroby kosmetyczne, perfumeryjne, środki czystości i środki toaletowe, usługi pakowania produktów takich jak: wyroby kosmetyczne, perfumeryjne, środki czystości i środki toaletowe oraz w produkty do higieny osobistej, usługi składowania towarów takich jak: wyroby kosmetyczne, perfumeryjne, środki czystości i środki toaletowe oraz w produkty do higieny osobistej, usługi wynajmowania magazynów.

(111) **178211** (220) 2003 05 19 (210) 264944
 (151) 2006 06 05 (441) 2003 12 01
 (732) Przedsiębiorstwo Produkcyjno Handlowo Usługowe EDGAR, Edward Wyganowski, Warszawa, PL.
 (540)



Kolor znaku: jasno-beżowy, ciemno-szary, złoty, beżowy
 (531) 27.5.1, 29.1.2

(510), (511) **03** barwniki do celów kosmetycznych, depilatory, detergenty inne niż używane w procesach produkcyjnych oraz inne niż do celów medycznych, dezodoranty osobiste, chusteczki nasączone płynami kosmetycznymi, ekstrakty kwiatowe do perfum, esencje eteryczne, farby do włosów, szampony, płyny do pielęgnacji włosów, farbki do bielizny, kosmetyki, kosmetyczne maseczki, kosmetyki do pielęgnacji skóry i włosów, kremy do golenia, kremy po goleniu, kremy kosmetyczne, kremy do wybielania skóry, lakiery do włosów, lotony do włosów, lotony dla celów kosmetycznych, maseczki do wybielania skóry, maści do celów kosmetycznych, mleczko kosmetyczne, mydła, mydła dezodorujące, mydła toaletowe, krochmal do celów pralniczych, mydło do golenia, olejki do ciała, olejki do kąpieli, olejki eteryczne, olejki toaletowe, olejki do celów perfumeryjnych, pasty, pasty do obuwia, pasty do podłóg i mebli, preparaty do zmywania podłóg, perfumy, pianka do golenia, płyny do kąpieli, preparaty kosmetyczne do kąpieli, preparaty do usuwania farby, preparaty do czyszczenia rur odpływowych, preparaty do przetykania rur odpływowych, preparaty do usuwania kamienia kotłowego dla gospodarstw domowych, preparaty do mycia, preparaty do odbarwiania, preparaty do odtłuszczenia inne niż stosowane w procesach produkcyjnych, preparaty do czyszczenia tapet, preparaty do prania chemicznego, płyny do spryskiwania i mycia szyb, proszki i płyny do zębów, odświeżacze do ust w aerozolu, puder, pomadki do ust, szampony, środki do czyszczenia zębów, środki do prania, środki do namaczania bielizny, środki do czyszczenia glazury, środki do usuwania lakierów, talk kosmetyczny, tłuszcze do celów kosmetycznych, wata do celów kosmetycznych, woda utleniona do celów kosmetycznych, wazelina kosmetyczna, wody po goleniu, wody kolońskie, toaletowe i zapachowe, woda zapachowa, wyroby perfumeryjne, wywabiacze plam, zmywacze do paznokci, zestawy kosmetyków dla dzieci i dla dorosłych oraz zestawy kosmetyków dla kobiet i mężczyzn, **35** zgrupowanie na rzecz osób trzecich różnych towarów z branży kosmetycznej, perfumeryjnej, środków czystości i środków toaletowych, pozwalające nabywcy wygodnie je oglądać i kupować te towary u hurtownika; usługi w zakresie zaopatrywania w towary kosmetyczne, perfumeryjne oraz środki czystości i środki toaletowe, **39** usługi magazynowania takich towarów jak: wyroby kosmetyczne, perfumeryjne, środki czystości i środki toaletowe, usługi pakowania produktów takich jak: wyroby kosmetyczne, perfumeryjne, środki czystości i środki toaletowe oraz w produkty do higieny osobistej, usługi składowania towarów takich jak: wyroby kosmetyczne, perfumeryjne, środki czystości i środki toaletowe oraz produkty do higieny osobistej, usługi wynajmowania magazynów.

(111) **178212** (220) 2003 05 19 (210) 264945
 (151) 2006 06 05 (441) 2003 12 01
 (732) Przedsiębiorstwo Produkcyjno Handlowo Usługowe EDGAR, Edward Wyganowski, Warszawa, PL.

(540)



Kolor znaku: biały, jasno-niebieski, niebieski, granatowy

(531) 27.5.1, 29.1.4, 29.1.6

(510), (511) **03** barwniki do celów kosmetycznych, depilatory, detergenty inne niż używane w procesach produkcyjnych oraz inne niż do celów medycznych, dezodoranty osobiste, chusteczki nasączone płynami kosmetycznymi, ekstrakty kwiatowe do perfum, esencje eteryczne, farby do włosów, szampony, płyny do pielęgnacji włosów, farbki do bielizny, kosmetyki, kosmetyczne maseczki, kosmetyki do pielęgnacji skóry i włosów, kremy do golenia, kremy po goleniu, kremy kosmetyczne, kremy do wybielania skóry, lakiery do włosów, lotony do włosów, lotony dla celów kosmetycznych, maseczki do wybielania skóry, maści do celów kosmetycznych, mleczko kosmetyczne, mydła, mydła dezodorujące, mydła toaletowe, krochmal do celów pralniczych, mydło do golenia, olejki do ciała, olejki do kąpieli, olejki eteryczne, olejki toaletowe, olejki do celów perfumeryjnych, pasty, pasty do obuwia, pasty do podłóg i mebli, preparaty do zmywania podłóg, perfumy, pianka do golenia, płyny do kąpieli, preparaty kosmetyczne do kąpieli, preparaty do usuwania farby, preparaty do czyszczenia rur odpływowych, preparaty do przetykania rur odpływowych, preparaty do usuwania kamienia kotłowego dla gospodarstw domowych, preparaty do mycia, preparaty do odbarwiania, preparaty do odtłuszczenia inne niż stosowane w procesach produkcyjnych, preparaty do czyszczenia tapet, preparaty do prania chemicznego, płyny do spryskiwania i mycia szyb, proszki i płyny do zębów, odświeżacze do ust w aerozolu, puder, pomadki do ust, szampony, środki do czyszczenia zębów, środki do prania, środki do namaczania bielizny, środki do czyszczenia glazury, środki do usuwania lakierów, talk kosmetyczny, tłuszcze do celów kosmetycznych, wata do celów kosmetycznych, woda utleniona do celów kosmetycznych, wazelina kosmetyczna, wody po goleniu, wody kolońskie, toaletowe i zapachowe, woda zapachowa, wyroby perfumeryjne, wywabiacze plam, zmywacze do paznokci, zestawy kosmetyków dla dzieci i dla dorosłych oraz zestawy kosmetyków dla kobiet i mężczyzn, **35** zgrupowanie na rzecz osób trzecich różnych towarów z branży kosmetycznej, perfumeryjnej, środków czystości i środków toaletowych, pozwalające nabywcy wygodnie je oglądać i kupować te towary u hurtownika; usługi w zakresie zaopatrywania w towary kosmetyczne, perfumeryjne oraz środki czystości i środki toaletowe, **39** usługi magazynowania takich towarów jak: wyroby kosmetyczne, perfumeryjne, środki czystości i środki toaletowe, usługi pakowania produktów takich jak: wyroby kosmetyczne, perfumeryjne, środki czystości i środki toaletowe oraz w produkty do higieny osobistej, usługi składowania towarów takich jak: wyroby kosmetyczne, perfumeryjne, środki czystości i środki toaletowe oraz produkty do higieny osobistej, usługi wynajmowania magazynów.

(111) **178213** (220) 2003 05 19 (210) 264947
 (151) 2006 06 05 (441) 2003 12 01
 (732) Przedsiębiorstwo Produkcyjno Handlowo Usługowe EDGAR, Edward Wyganowski, Warszawa, PL.
 (540)



Kolor znaku: szary, ciemno-szary, czarny

(531) 27.5.1, 29.1.6, 29.1.8

(510), (511) **03** barwniki do celów kosmetycznych, depilatory, detergenty inne niż używane w procesach produkcyjnych oraz inne niż

do celów medycznych, dezodoranty osobiste, chusteczki nasączone płynami kosmetycznymi, ekstrakty kwiatowe do perfum, esencje eteryczne, farby do włosów, szampony, płyny do pielęgnacji włosów, farby do bielizny, kosmetyki, kosmetyczne maseczki, kosmetyki do pielęgnacji skóry i włosów, kremy do golenia, kremy po goleniu, kremy kosmetyczne, kremy do wybielania skóry, lakiery do włosów, lotony do włosów, lotony dla celów kosmetycznych, maseczki do wybielania skóry, maści do celów kosmetycznych, mleczko kosmetyczne, mydła, mydła dezodorujące, mydła toaletowe, krochmal do celów pralniczych, mydło do golenia, olejki do ciała, olejki do kąpieli, olejki eteryczne, olejki toaletowe, olejki do celów perfumeryjnych, pasty, pasty do czyszczenia zębów, środki do prania, środki do namaczania bielizny, środki do czyszczenia glazury, środki do usuwania lakierów, talk kosmetyczny, tłuszcze do celów kosmetycznych, wata do celów kosmetycznych, woda utleniona do celów kosmetycznych, wazelina kosmetyczna, wody po goleniu, wody kolońskie, toaletowe i zapachowe, woda zapachowa, wyroby perfumeryjne, wywabiacze plam, zmywacze do paznokci, zestawy kosmetyków dla dzieci i dla dorosłych oraz zestawy kosmetyków dla kobiet i mężczyzn, **35** zgrupowanie na rzecz osób trzecich różnych towarów z branży kosmetycznej, perfumeryjnej, środków czystości i środków toaletowych, pozwalające nabywcy wygodnie je oglądać i kupować te towary u hurtownika; usługi w zakresie zaopatrywania w towary kosmetyczne, perfumeryjne oraz środki czystości i środki toaletowe, **39** usługi magazynowania takich towarów jak: wyroby kosmetyczne, perfumeryjne, środki czystości i środki toaletowe, usługi pakowania produktów takich jak: wyroby kosmetyczne: perfumeryjne, środki czystości i środki toaletowe oraz w produkty do higieny osobistej, usługi składowania towarów takich jak: wyroby kosmetyczne, perfumeryjne, środki czystości i środki toaletowe oraz produkty do higieny osobistej, usługi wynajmowania magazynów.

(111) **178214** (220) 2003 07 09 (210) 267133
 (151) 2006 08 09 (441) 2004 01 12
 (732) POLOmarket Sp. z o.o., Giębnia, PL.
 (540)



Kolor znaku: biały, czerwony, żółty, brązowy, czarny, zielony, jasno-szary
 (531) 1.15.17, 1.15.21, 5.3.11, 11.3.1, 25.5.25, 27.5.1, 29.1.1, 29.1.2, 29.1.4, 29.1.6
 (510), (511) **32** napoje gazowane, oranżady, napoje bezalkoholowe.

(111) **178215** (220) 2003 07 09 (210) 267136
 (151) 2006 08 09 (441) 2004 01 12
 (732) „RARYTAS” Sp. z o.o., Stargard Szczeciński, PL.
 (540)



Kolor znaku: ciemno-niebieski, biały
 (531) 26.4.2, 27.5.1, 29.1.4, 29.1.6
 (510), (511) **30** wyroby cukiernicze, ciastka, krakersy.

(111) **178216** (220) 2003 07 09 (210) 267137
 (151) 2006 08 09 (441) 2004 01 12
 (732) „RARYTAS” Sp. z o.o., Stargard Szczeciński, PL.
 (540)



Kolor znaku: ciemno-żółty, jasno-żółty, ciemno-niebieski, czerwony
 (531) 26.4.2, 27.5.1, 29.1.1, 29.1.2, 29.1.8
 (510), (511) **30** wyroby cukiernicze, ciastka, krakersy.

(111) **178217** (220) 2003 07 10 (210) 267203
 (151) 2006 08 10 (441) 2004 01 12
 (732) PROVIDENT POLSKA S.A., Warszawa, PL.
 (540)



Kolor znaku: granatowy, czerwony
 (531) 26.11.1, 27.5.1, 29.1.12
 (510), (511) **36** organizowanie funduszy na cele dobroczynne, sponsorowanie finansowe, zbiórka funduszy na cele dobroczynne.

(111) **178218** (220) 2003 07 10 (210) 267204
 (151) 2006 06 19 (441) 2004 01 12
 (732) PROVIDENT POLSKA Spółka Akcyjna, Warszawa, PL.
 (540) TRAMPOLINA OGÓLNOPOLSKI PROGRAM SPOŁECZNY
 (510), (511) **36** organizowanie funduszy na cele dobroczynne, sponsorowanie finansowe, zbiórka funduszy na cele dobroczynne.

(111) **178219** (220) 2003 07 17 (210) 267503
 (151) 2006 06 29 (441) 2004 01 26
 (732) „PRAXIS” Spółka z o.o., Kamienna Góra, PL.
 (540) PIT BULL
 (510), (511) **34** wyroby tytoniowe.

(111) **178220** (220) 2003 07 21 (210) 267605
 (151) 2006 06 12 (441) 2004 01 26
 (732) „JAKO” Spółka z ograniczoną odpowiedzialnością, Kokanin, PL.
 (540)



Kolor znaku: biały, czerwony, czarny, żółty
 (531) 3.6.1, 24.1.5, 25.1.1, 26.1.2, 27.5.1, 29.1.15

(510), (511) **32** piwo, **39** usługi w zakresie napełniania i pakowania piwa.

(111) **178221** (220) 2003 07 25 (210) 267862
 (151) 2006 06 20 (441) 2004 01 26
 (732) Przedsiębiorstwo Zagraniczne „INTER-FRAGRANCES”
 Spółka z o.o., Poznań, PL.

(540) z ogrodu i sadu

(510), (511) **03** kosmetyki do pielęgnacji i upiększania ciała, skóry, włosów, paznokci: kremy, mydła, pudry, płyny do higieny intymnej, środki do makijażu, szminki, pomadki, pastele, róże, lotiony, śmietanki, żele, mleczone, maseczki, dodatki do kąpieli, szampony, pianki, fluidy, toniki, balsamy, kosmetyki do pielęgnacji jamy ustnej, środki perfumeryjne, olejki eteryczne.

(111) **178222** (220) 2003 07 25 (210) 267863
 (151) 2006 06 20 (441) 2004 01 26
 (732) Przedsiębiorstwo Zagraniczne „INTER-FRAGRANCES”
 Spółka z o.o., Poznań, PL.

(540) z ogrodu i zielnika

(510), (511) **03** kosmetyki do pielęgnacji i upiększania ciała, skóry, włosów, paznokci: kremy, mydła, pudry, płyny do higieny intymnej, środki do makijażu, szminki, pomadki, pastele, róże, lotiony, śmietanki, żele, mleczone, maseczki, dodatki do kąpieli, szampony, pianki, fluidy, toniki, balsamy, kosmetyki do pielęgnacji jamy ustnej, środki perfumeryjne, olejki eteryczne.

(111) **178223** (220) 2003 07 25 (210) 267864
 (151) 2006 06 20 (441) 2004 01 26
 (732) Przedsiębiorstwo Zagraniczne „INTER-FRAGRANCES”
 Spółka z o.o., Poznań, PL.

(540) z ogrodu i oceanu

(510), (511) **03** kosmetyki do pielęgnacji i upiększania ciała, skóry, włosów, paznokci: kremy, mydła, pudry, płyny do higieny intymnej, środki do makijażu, szminki, pomadki, pastele, róże, lotiony, śmietanki, żele, mleczone, maseczki, dodatki do kąpieli, szampony, pianki, fluidy, toniki, balsamy, kosmetyki do pielęgnacji jamy ustnej, środki perfumeryjne, olejki eteryczne.

(111) **178224** (220) 2003 07 28 (210) 267872
 (151) 2006 08 10 (441) 2004 02 09
 (732) POLOmarket Spółka z o.o., Giębnia, PL.
 (540)

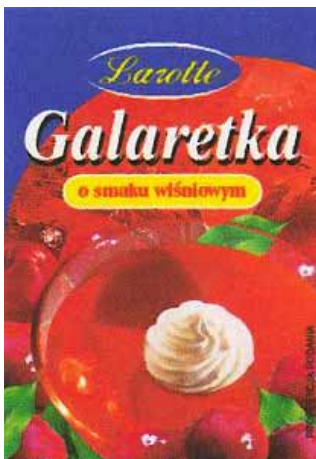

Kolor znaku: ciemnoniebieski, czerwony, biały, żółty, czarny, jasnokremowy, zielony

(531) 5.3.11, 5.7.16, 8.7.15, 11.3.5, 25.1.15, 26.1.2, 27.5.1, 29.1.1, 29.1.3, 29.1.4, 29.1.6

(510), (511) **30** galaretki spożywcze, galaretki owocowe.

(111) **178225** (220) 2003 07 28 (210) 267873
 (151) 2006 08 10 (441) 2004 02 09
 (732) POLOmarket Spółka z o.o., Giębnia, PL.

(540)



Kolor znaku: ciemnoniebieski, czerwony, biały, żółty, czarny, jasnokremowy, zielony

(531) 5.3.11, 5.7.8, 8.7.15, 11.3.5, 25.1.15, 26.1.2, 27.5.1, 29.1.1, 29.1.3, 29.1.4, 29.1.6

(510), (511) **30** galaretki spożywcze, galaretki owocowe.

(111) **178226** (220) 2003 07 29 (210) 267975
 (151) 2006 09 04 (441) 2004 02 09
 (732) Przedsiębiorstwo „UNIDRO” Spółka Akcyjna, Łódź, PL.
 (540)



Kolor znaku: czarny, biały, czerwony

(531) 7.11.10, 26.11.2, 27.5.1, 29.1.12

(510), (511) **37** budowa i remonty dróg i mostów, budowa i remonty budynków.

(111) **178227** (220) 2003 08 01 (210) 268114
 (151) 2006 06 27 (441) 2004 02 09
 (732) BRILUX S.A., Warszawa, PL.
 (540)



Kolor znaku: niebieski

(531) 27.5.1, 29.1.4

(510), (511) **09** elektroniczna aparatura do sterowania urządzeniami elektrycznymi i oświetleniowymi, w tym sterowania zdalnego, **11** abażury i klosze do lamp, kinkiety, oprawy oświetleniowe, oprawy oświetleniowe do sufitów podwieszonych, oprawy oświetleniowe lamp bezpieczeństwa, lamp luminescencyjnych i wyładowczych, oświetlenie sufitowe, lampy oświetleniowe, lampy bakterioobójcze, lampy luminescencyjne do oświetlania, lampy uliczne, lampy wyładowcze elektryczne do oświetlania, lampy, lampki elektryczne na choinkę, latarki, reflektorki doświetlające, obudowy i osłony do lamp, urządzenia i instalacje do oświetlenia.

(111) **178228** (220) 2003 08 11 (210) 268458
 (151) 2006 09 19 (441) 2004 02 23
 (732) CENTRUM WYMIANY POLSKA - JAPONIA Maria Błaszczak,
 Tarnowskie Góry, PL.
 (540)



Kolor znaku: ceglasto-czerwony, biały

(531) 1.3.8, 3.7.7, 29.1.1

(510), (511) **39** organizowanie wycieczek, wyjazdów, w kraju i za granicą, bez rezerwacji hoteli i pensjonatów i zapewnienia posiłków, organizowanie przejazdów autokarowych do Niemiec i innych krajów Europy, **41** usługi organizowania targów i wystaw, imprez kulturalnych, prelekcji, pokazów, akademii, zjazdów, doradztwo w zakresie polsko - japońskiej wymiany kulturalnej, usługi polegające na tłumaczeniu z języków obcych opracowań kulturalnych, szkoleniowych i edukacyjnych oraz wymianie tych opracowań z krajowymi i zagranicznymi instytucjami zajmującymi się kulturą i edukacją, **43** usługi związane z zapewnieniem pokoi oraz wyżywienia w hotelach, pensjonatach, ośrodkach kempingowych, domach turystycznych i wypoczynkowych.

(111) **178229** (220) 2003 08 22 (210) 268955
 (151) 2006 08 30 (441) 2004 02 23
 (732) Stowarzyszenie MONAR, Warszawa, PL.
 (540)



Kolor znaku: niebieski
 (531) 4.5.3, 26.1.1, 27.5.1, 29.1.4
 (510), (511) **44** opieka medyczna.

(111) **178230** (220) 2003 08 22 (210) 268956
 (151) 2006 09 04 (441) 2004 02 23
 (732) Stowarzyszenie MONAR, Warszawa, PL.
 (540) MARKOT
 (510), (511) **44** opieka medyczna.

(111) **178231** (220) 2003 09 23 (210) 270300
 (151) 2006 09 07 (441) 2004 04 05
 (732) KOHLER CO., Kohler, US.
 (540) PORTRAIT
 (510), (511) **11** wanny, wanny z wirowaniem oraz instalacje wannowe, prysznice i instalacje prysznicowe, kabiny wannowe i prysznicowe, niecki prysznicowe, słuchawki i dysze prysznicowe, drzwi prysznicowe, urządzenia zmieniające kierunek wody, główki do pryszniców, baseny, bidety, umywalnie, toalety, siedzenia toaletowe, toalety bezdotykowe, bezdotykowe urządzenia sprężające, klozety na wodę, oświetlenie, oświetlenie sufitowe, oświetlenie sufitowe do mebli, oświetlenie elektryczne, armatura oświetleniowa, zlewozmywaki, podstawy do zlewozmywaków, krany, krany czerpalne, krany bezdotykowe, krany kontrolowane termostatycznie, podczerwińnię, radarowo lub elektronicznie, elektryczne suszarki do rąk, filtry do zlewozmywaków, wanien i pryszniców, bezdotykowe urządzenia suszące do rąk, korki do zlewozmywaków, wanien i pryszniców, rynny spustowe wanien, zawory kontrolujące wodę do zbiorników wodnych, zawory kontrolujące wodę do kranów, pisuary, zbiorniki wodne, wyposażenie do łazienek, fontanny do picia wody, sauny, niemetalowe dźwignie do zbiorników wodnych, urządzenia i instalacje sanitarne, urządzenia doprowadzające wodę i ceramiczne wyroby sanitarne, **21** przybory kuchenne oraz gospodarstwa domowego i pojemniki, garnki do gotowania, rondle do gotowania, porcelana stołowa i kuchenna, naczynia gliniane, talerze, naczynia, szkło do napojów, miski, wyroby garncarskie, wyroby szklane, miednice, kółka na ręczniki, drążki na ręczniki, uchwyty kąpielowe, szyny prysznicowe, wieszaki, uchwyty do papieru toaletowego, dozowniki papieru toaletowego, dozowniki chusteczek, dozowniki ręczników papierowych, zestawy szczotek toaletowych, szczotki toaletowe, kosze na śmieci, szczotki, mydelniczki, uchwyty na mydło, dozowniki mydła, serwisy do herbaty, półki wykonane ze szkła lub porcelany do łazienek, szczotki do szorowania.

(111) **178232** (220) 2003 09 29 (210) 270477
 (151) 2006 08 03 (441) 2004 04 05
 (732) POLOmarket Sp. z o.o., Giębina, PL.

(540)



Kolor znaku: czerwony, ciemnogranatowy, biały, niebieski, białofioletowy, fioletowy, bładoniebieski, żółty, szary, zielony, czarny, ciemnożółty, pomarańczowy
 (531) 5.7.10, 5.7.13, 5.7.14, 27.5.1, 27.7.1, 29.1.15
 (510), (511) **32** napoje z soków owocowych.

(111) **178233** (220) 2003 09 30 (210) 270574
 (151) 2006 08 30 (441) 2004 04 05
 (732) „INFINITE” Spółka z ograniczoną odpowiedzialnością, Lublin, PL.
 (540)

Edinet

Kolor znaku: czerwony, czarny
 (531) 27.5.1, 29.1.12
 (510), (511) **35** zgrupowanie na rzecz osób trzecich różnych towarów pozwalające nabywcy wygodnie oglądać i kupować te towary na stronie internetowej dotyczącej sprzedaży różnorodnych artykułów, internetowe pokazy i promocja sprzedaży różnorodnych artykułów dla osób trzecich.

(111) **178234** (220) 2003 09 30 (210) 270575
 (151) 2006 08 30 (441) 2004 04 05
 (732) „INFINITE” Spółka z ograniczoną odpowiedzialnością, Lublin, PL.
 (540) EDINET

(510), (511) **35** zgrupowanie na rzecz osób trzecich różnych towarów pozwalające nabywcy wygodnie oglądać i kupować te towary na stronie internetowej dotyczącej sprzedaży różnorodnych artykułów, internetowe pokazy i promocja sprzedaży różnorodnych artykułów dla osób trzecich.

(111) **178235** (220) 2003 10 01 (210) 270600
 (151) 2006 08 04 (441) 2004 04 05
 (732) Bloomberg L.P., New York, US.
 (540) TRADEBOOK

(510), (511) **36** usługi finansowe o charakterze zapewniania systemu handlowego papierów wartościowych, zapewnianie za pomocą środków elektronicznych usług handlowych brokera papierów wartościowych, celowa/zadaniowa wycena/oszacowania papierów wartościowych, usługi informacyjne odnośnie finansów i wiadomości, w tym zapewniania analiz rynków papierów wartościowych i modeli do celowej/zadaniowej wyceny/oszacowań papierów wartościowych.

(111) **178236** (220) 2003 10 09 (210) 270997
 (151) 2006 08 30 (441) 2004 04 19
 (732) „DS-LOGIC” Spółka z o.o., Poznań, PL.
 (540) MEDISAR
 (510), (511) **03** pasty i koncentraty do zębów.

(111) **178237** (220) 2003 10 13 (210) 271090
 (151) 2006 09 06 (441) 2004 04 19
 (732) „BEST” PRZEDSIĘBIORSTWO WIELOBRANŻOWE
 Spółka Jawna CENTRUM BHP I P.POŻ. ZAKŁAD PRACY
 CHRONIONEJ, EUGENIUSZ GARBERA, ANDRZEJ KURPIEL,
 Zielona Góra, PL.
 (540)



Kolor znaku: niebieski, czerwony

(531) 25.7.17, 26.1.1, 27.5.1, 29.1.12
 (510), (511) **25** odzież robocza, **35** usługi w zakresie prowadzenie sklepu z artykułami sprzedaż artykułów bhp i p.poż., **37** serwis sprzętu gaśniczego, **40** druk sitowy.

(111) **178238** (220) 2003 10 13 (210) 271091
 (151) 2006 09 06 (441) 2004 04 19
 (732) „BEST” PRZEDSIĘBIORSTWO WIELOBRANŻOWE
 Spółka Jawna CENTRUM BHP I P.POŻ. ZAKŁAD PRACY
 CHRONIONEJ, EUGENIUSZ GARBERA, ANDRZEJ KURPIEL,
 Zielona Góra, PL.
 (540)

z "BESTEM" bezpieczny jestem !

Kolor znaku: czerwony

(531) 27.5.1, 29.1.1
 (510), (511) **25** odzież robocza, **35** usługi w zakresie prowadzenia sklepu z artykułami bhp i p.poż., **37** serwis sprzętu gaśniczego, **40** druk sitowy.

(111) **178239** (220) 2003 10 23 (210) 271611
 (151) 2006 08 17 (441) 2004 04 19
 (732) VITALPOL P.P.H. Marek Wieczorek, Świnia, PL.
 (540)



Kolor znaku: zielony

(531) 5.3.6, 27.5.1, 29.1.3
 (510), (511) **35** zgrupowanie na rzecz osób trzecich towarów: mrożone, suszone i świeże warzywa strączkowe, w tym fasola biała, fasola czerwona, groch, soczewica czerwona, soczewica zielona, soja - pozwalające nabywcy wygodnie oglądać i kupować te towary w sklepie, hurtowni.

(111) **178240** (220) 2003 10 27 (210) 271767
 (151) 2006 08 10 (441) 2004 04 19
 (732) CONFORAMA HOLDING (Societate Anonime), Lognes, FR.
 (540) SAVEO
 (510), (511) **35** usługi z zakresu informacji oraz doradztwa świadczone dla konsumentów jako usługi posprzedaży towarów, **37** usługi z zakresu napraw i konserwacji świadczone dla konsumentów jako usługi po sprzedaży towarów, **38** usługi telekomunikacyjne, przekazywanie informacji drogą teleinformatyczną oraz zleceniaelektroniczne i usługi telekomunikacyjne wykonywane za pomocą sieci Internet, przy czymwymienione usługi świadczone są dla konsumentów jako usługi po sprzedaży towarów, **39** usługi transportowe oraz składowanie towarów świadczone dla konsumentów jako usługi posprzedaży towarów.

(111) **178241** (220) 2003 11 03 (210) 272118
 (151) 2006 08 18 (441) 2004 04 19

(732) Fabryka Pomp POWEN Spółka z o.o., Zabrze, PL.
 (540)

OSZ

(531) 27.5.1
 (510), (511) **07** pompa wirowa wielostopniowa, średnociśnieniowa zatapialna (maszyna).

(111) **178242** (220) 2003 11 03 (210) 272119
 (151) 2006 08 18 (441) 2004 04 19
 (732) Fabryka Pomp POWEN Spółka z o.o., Zabrze, PL.
 (540)

OWZ

(531) 27.5.1
 (510), (511) **07** pompa wirowa wielostopniowa, wysokociśnieniowa zatapialna (maszyna).

(111) **178243** (220) 2003 11 03 (210) 272120
 (151) 2006 08 18 (441) 2004 04 19
 (732) Fabryka Pomp POWEN Spółka z o.o., Zabrze, PL.
 (540)

OZ

(531) 27.5.1
 (510), (511) **07** pompa wirowa jednostopniowa, średnociśnieniowa zatapialna (maszyna).

(111) **178244** (220) 2003 11 03 (210) 272133
 (151) 2006 08 10 (441) 2004 04 19
 (732) HONITON INDUSTRIES INC., Tai-Ping City, TW.
 (540)

HONITON

(531) 27.5.1
 (510), (511) **08** klucze nastawne jako narzędzia ręczne, klucze nasadowe i oczkowe jako narzędzia ręczne, klucze nastawne pojedyncze jako narzędzia o napędzie ręcznym, klucze płaskie o napędzie ręcznym, klucze z grzechotką jako narzędzia ręczne, klucze nasadowe jako narzędzia o napędzie ręcznym, obsady do narzędzi o napędzie ręcznym, wiertła, przecinaki jako narzędzia ręczne, tarcze ściernie jako części do narzędzi ręcznych, kamienie do ostrzenia, toczaki jako narzędzia ręczne .

(111) **178245** (220) 2003 11 04 (210) 272188
 (151) 2006 08 31 (441) 2004 04 19
 (732) KANCELARIA ADWOKACKA Jerzy Szczepaniak, Andrzej Derdzikowski, Jarosław Szczepaniak s.c., Łódź, PL.
 (540) IURIS LINK
 (510), (511) **42** usługi prawnicze.

(111) **178246** (220) 2003 11 12 (210) 272441
 (151) 2006 09 11 (441) 2004 04 19
 (732) Toruńskie Zakłady Materiałów Opatrunkowych Spółka Akcyjna, Toruń, PL.
 (540) bella wyprzedza czas
 (510), (511) **05** podpaski, wkładki higieniczne, podkłady higieniczne i ginekologiczne, tampony, chustki higieniczne, gaza opatrunkowa, kompresy, materiały opatrunkowe, opatrunki podtrzymujące, pieluchy dla chorych z brakiem kontroli czynności fizjologicznych, bandaże higieniczne, bandaże opatrunkowe, bawełna i wata do celów higienicznych i medycznych oraz wyroby z waty, ręczniki higieniczne, majtki higieniczne używane w chorobach przewodu moczowego, plastry, plastry samoprzylepne, wkładki laktacyjne, tkaniny chirurgiczne, testy sterility, opakowania sterylizacyjne jednorazowego użytku, obłożenia pól operacyjnych, **16** chusteczki do nosa (jednora-

zowe), papier toaletowy, pielucho-majtki z papieru lub celulozy (jednorazowe), pieluszki z papieru lub celulozy (jednorazowe), ręczniki papierowe, serwetki papierowe do demakijażu, serwetki papierowe, torby, torebki i rękawy do pakowania.

(111) **178247** (220) 2003 11 14 (210) 272599

(151) 2006 08 08 (441) 2004 04 19

(732) STANPOL Sp. z o.o., Słupsk, PL.

(540) STANPOL

(510), (511) **04** oleje techniczne, **29** ryby, ryby konserwowane, konserwy rybne, ryby wędzone i suszone, ekstrakty rybne, **31** ryby żywe.

(111) **178248** (220) 2003 11 18 (210) 272721

(151) 2006 08 17 (441) 2004 04 19

(732) BETASOAP Spółka z o.o., Warszawa, PL.

(540)



Kolor znaku: ciemnopomarańczowy, błękitny, zielony

(531) 2.2.3, 2.3.23, 26.1.2, 26.1.20, 26.4.2, 26.4.10, 27.5.1, 29.1.1, 29.1.3, 29.1.4

(510), (511) **03** mydła toaletowe, mydła w płynie, żele i płyny do kąpieli, szampony.

(111) **178249** (220) 2003 11 18 (210) 272722

(151) 2006 08 17 (441) 2004 04 19

(732) BETASOAP Spółka z o.o., Warszawa, PL.

(540)



Kolor znaku: ciemnopomarańczowy, zielony, błękitny

(531) 2.2.3, 2.3.23, 26.4.2, 26.4.14, 26.4.18, 27.5.1, 29.1.1, 29.1.3, 29.1.4
(510), (511) **03** mydła toaletowe, mydła w płynie, żele i płyny do kąpieli, szampony.

(111) **178250** (220) 2003 11 18 (210) 272723

(151) 2006 08 17 (441) 2004 04 19

(732) BETASOAP Sp. z o.o., Warszawa, PL.

(540) betasoap

(510), (511) **03** mydła toaletowe, mydła w płynie, żele i płyny do kąpieli, szampony.

(111) **178251** (220) 2003 11 20 (210) 272791

(151) 2006 09 19 (441) 2004 04 19

(732) BIO-ACTIVE DYSTRYBUCJA Sp. z o.o., Warszawa, PL.

(540)



Kolor znaku: czerwony, czarny, zielony, biały, żółty

(531) 4.3.3, 11.3.14, 27.5.1, 29.1.14

(510), (511) **05** produkty farmaceutyczne.

(111) **178252** (220) 2003 11 20 (210) 272793

(151) 2006 09 19 (441) 2004 04 19

(732) BIO-ACTIVE DYSTRYBUCJA Sp. z o.o., Warszawa, PL.

(540) PROMYK SŁOŃCA

(510), (511) **30** herbata.

(111) **178253** (220) 2003 12 04 (210) 273449

(151) 2006 08 25 (441) 2004 04 19

(732) „FREGATA” Spółka Akcyjna, Gdańsk, PL.

(540)

MUCHAKRON

(531) 27.5.1, 27.5.17

(510), (511) **05** środki owadobójcze, insektobójcze.

(111) **178254** (220) 2003 12 08 (210) 273530

(151) 2006 09 05 (441) 2004 04 19

(732) „THAI-MARK” Spółka z o.o., Poznań, PL.

(540) quadri foglio

(510), (511) **18** plecaki, plecaki szkolne, turystyczne, torebki, torebki damskie, torby turystyczne, podróżne, plażowe, torby na zakupy, **25** odzież dziecięca, damska, męska z tworzyw naturalnych i sztucznych w asortymencie, odzież skórzana, szaliki, nakrycia głowy, rękawice (odzieżowe), bielizna, obuwie dziecięce, damskie, męskie w asortymencie.

(111) **178255** (220) 2003 12 08 (210) 273531

(151) 2006 09 05 (441) 2004 04 19

(732) „THAI-MARK” Spółka z o.o., Poznań, PL.

(540)



Kolor znaku: zielony, pomarańczowy

(531) 5.3.6, 27.5.1, 29.1.2, 29.1.3

(510), (511) **18** plecaki, plecaki szkolne, turystyczne, torebki, torebki damskie, torby turystyczne, podróżne, plażowe, torby na zakupy, **25** odzież dziecięca, damska, męska z tworzyw naturalnych i sztucznych w asortymencie, odzież skórzana, szaliki, nakrycia głowy, rękawice (odzieżowe), bielizna, obuwie dziecięce, damskie, męskie w asortymencie.

(111) **178256** (220) 2004 01 05 (210) 274600

(151) 2006 08 22 (441) 2004 04 19

(732) Firma Produkcyjno-Handlowo-Uslugowa „MIKRUS”
KUCHARCZYK SPÓŁKA JAWNA, Lubojenka, PL.
(540)



(531) 1.1.1, 1.15.11, 3.1.16, 27.5.1
(510), (511) **12** wózki dziecięce.

(111) **178257** (220) 2004 01 21 (210) 275230
(151) 2006 08 30 (441) 2004 05 04
(732) LUDWIG CZEKOLADA Spółka z o.o., Tuczno, PL.
(540)



Kolor znaku: zielony, żółty, pomarańczowo-żółty, biały,
pomarańczowy
(531) 3.7.3, 5.5.23, 8.7.11, 25.1.15, 26.4.7, 27.5.1, 29.1.15
(510), (511) **30** cukierki, czekolada, pralinki, słodczyce, wyroby cukier-
nicze.

(111) **178258** (220) 2004 01 22 (210) 275283
(151) 2006 09 13 (441) 2004 05 04
(732) Stowarzyszenie „MUSICA SACRA”, Warszawa, PL.
(540)



(531) 27.5.1
(510), (511) **41** organizowanie festiwali, organizowanie konkursów,
organizowanie koncertów, publikowanie płyt CD, publikowanie nut,
publikowanie książek, usługi chóru.

(111) **178259** (220) 2004 01 29 (210) 275598
(151) 2006 09 04 (441) 2004 05 04
(732) Meble „WAJNERT” Spółka Jawna Anna Wajnert, Dominika
Wajnert, Międzybórz, PL.
(540) WAJNERT
(510), (511) **16** czasopisma, gazety, materiały instruktażowe, kalen-
darze, katalogi, ulotki reklamowe, torby do pakowania, materiały
piśmienne, **20** meble, lustra, ramy do obrazów, wyroby z drewna,
korka, imitacji tych surowców i tworzyw sztucznych, **24** okładziny do
mebli z materiałów tekstylnych i tworzyw sztucznych, narzuty i kapy
na łóżka, bielizna stołowa tekstylna.

(111) **178260** (220) 2004 02 02 (210) 275693
(151) 2006 08 22 (441) 2004 05 04
(732) Fabryka Farb i Lakierów ŚNIEŻKA S.A., Lubzina, PL.

(540) ŚNIEŻKA GRAF
(510), (511) **02** farby drukarskie stosowane w drukarniach.

(111) **178261** (220) 2004 02 04 (210) 275830
(151) 2006 08 28 (441) 2004 05 17
(732) Société des Produits Nestlé S.A., Vevey, CH.
(540) FINKO
(510), (511) **30** galaretki, budyń, kisiel, słodczyce, lody i desery lodo-
we, desery w proszku.

(111) **178262** (220) 2004 02 11 (210) 276184
(151) 2006 09 08 (441) 2004 05 17
(732) QUALITY PROGRESS Jacek Łuczak, Poznań, PL.
(540)

Quality Progress

Kolor znaku: srebrny, biały

(531) 27.5.1, 29.1.6
(510), (511) **35** doradztwo w zakresie organizowania i prowadzenia
działalności gospodarczej, **41** organizowanie i prowadzenie semina-
riów/konferencji.

(111) **178263** (220) 2004 02 13 (210) 276296
(151) 2006 08 09 (441) 2004 05 17
(732) SAGE SYMFONIA Sp. z o.o., Warszawa, PL.
(540)



SYMFONIA
PREMIUM

(531) 2.1.1, 27.5.1
(510), (511) **09** sprzęt komputerowy i informatyczny, komputery, no-
tesy komputerowe, urządzenia i sprzęt do systemu połączeń infor-
matycznych i internetowych, peryferyjne urządzenia komputerowe,
akcesoria do komputerów, programy komputerowe, programy kom-
puterowe systemu operacyjnego, oprogramowanie umożliwiające
wejście do systemów internetu, programy komputerowe stosowane
w internecie magnetyczne nośniki danych, płyty, dyski z nagraniami,
16 wydawnictwa, programy komputerowe opisane w formie książ-
kowej, **41** usługi w zakresie organizowania i prowadzenia szkoleń
i kursów w zakresie użytkowania programów komputerowych, publi-
kowanie tekstów dotyczących obsługi programów komputerowych,
42 usługi informatyczne oraz internetowe w zakresie doradztwa
w sprawach urzędzeń i sprzętu informatycznego, doradztwo w spr-
wach sprzętu komputerowego, programowania i oprogramowania
komputerowego i internetowego, projektowanie i opracowywanie
programów komputerowych i internetowych, projektowanie opro-
gramowania komputerowego i internetowego, projektowanie syste-
mów komputerowych, instalacje oprogramowania komputerowego,
konserwacja oprogramowania komputerowego, usługi serwisowe
dotyczące instalowania programów komputerowych i nadzorowa-
niem funkcjonowania zainstalowanych systemów komputerowych,
aktualizacja oprogramowania komputerowego, odzyskiwanie da-
nych komputerowych, powielanie oprogramowania komputerowe-
go, wypożyczanie oprogramowania komputerowego, konwersja
danych przez programy komputerowe, wypożyczanie urzędzeń
i sprzętu informatycznego, wypożyczanie oprogramowania kom-
puterowego i informatycznego, analizy systemów komputerowych,
tworzenie i utrzymywanie stron internetowych dla osób trzecich.

(111) **178264** (220) 2004 02 16 (210) 276431
(151) 2006 09 12 (441) 2004 05 17
(732) „HOUSE” Sp. z o.o., Zielona Góra, PL.

(540)

(531) 27.5.1

(510), (511) **03** środki wybielające i inne substancje stosowane w praniu, środki do czyszczenia, polerowania, szorowania i ścierania, mydła, środki perfumeryjne, olejki eteryczne, kosmetyki, płyny do pielęgnacji włosów, środki do czyszczenia zębów.

(111) **178265** (220) 2004 02 25 (210) 276808
 (151) 2006 09 12 (441) 2004 05 31
 (732) ASTRID T.M., a.s., Praga, CZ.
 (540) PEO
 (510), (511) **03** produkty kosmetyczne.

(111) **178266** (220) 2004 03 15 (210) 277718
 (151) 2006 09 14 (441) 2004 06 28
 (732) Przedsiębiorstwo Produkcyjno-Handlowo-Usługowe „JACKY” Zbigniew Kopycki, Wrocław, PL.
 (540)



Kolor znaku: granatowy, niebieski, srebrny

(531) 18.1.1, 18.1.21, 18.1.23, 19.3.3, 26.15.13, 29.1.4

(510), (511) **12** części samochodowe i akcesoria samochodowe nie ujęte w innych klasach.

(111) **178267** (220) 2004 03 15 (210) 277726
 (151) 2006 09 14 (441) 2004 06 28
 (732) Przedsiębiorstwo Produkcyjno-Handlowo-Usługowe „JACKY” Zbigniew Kopycki, Wrocław, PL.
 (540)



Kolor znaku: granatowy, srebrny, niebieski

(531) 18.1.23, 19.3.3, 26.15.13, 29.1.4

(510), (511) **12** części samochodowe i akcesoria samochodowe nie ujęte w innych klasach.

(111) **178268** (220) 2004 04 26 (210) 279727
 (151) 2006 09 07 (441) 2004 08 09
 (732) PLANTPRESS Spółka z ograniczoną odpowiedzialnością, Kraków, PL.
 (540)

Kolor znaku: zielony, czerwony

(531) 27.5.1, 29.1.3

(510), (511) **16** książki, czasopisma, **35** prowadzenie akcji reklamowych, **40** usługi poligraficzne.

(111) **178269** (220) 2004 04 26 (210) 279732
 (151) 2006 09 07 (441) 2004 08 09
 (732) PLANTPRESS Spółka z ograniczoną odpowiedzialnością, Kraków, PL.
 (540)

Kolor znaku: zielony

(531) 27.5.1, 29.1.3

(510), (511) **16** książki, czasopisma, **35** prowadzenie akcji reklamowych, **40** usługi poligraficzne.

(111) **178270** (220) 2004 12 11 (210) 288720
 (151) 2006 09 08 (441) 2005 03 21
 (732) „POLITAN” Spółka Jawna Bogdan i Rafał Tannenberg, Czyżowice, PL.
 (540)



Kolor znaku: biały, zielony i odcienie, czerwony, bordowy, kremowy, czarny, różowy, jasnoróżowy, beżowy, jasnokremowy, niebieski

(531) 2.3.7, 5.9.24, 9.1.10, 29.1.12

(510), (511) **16** folie z tworzyw sztucznych, torebki do gotowania, woreczki z tworzyw sztucznych, folie do żywności, torebki na mrożonki, torebki śniadaniowe.

(111) **178271** (220) 2005 02 03 (210) 290673
 (151) 2006 09 18 (441) 2005 05 16
 (732) Redakcja i Administracja Tygodnika Katolickiego „NIEDZIELA”, Częstochowa, PL.
 (540)

Kolor znaku: niebieski, czarny

(531) 2.3.25, 22.5.1, 24.5.1, 27.5.1, 29.1.12

(510), (511) **16** czasopisma, książki, fotografie, artykuły papiernicze, intrologatorskie, **40** wykonywanie prac drukarskich na zlecenie.

(111) **178272** (220) 2005 04 11 (210) 293499
 (151) 2006 09 14 (441) 2005 07 25
 (732) FINEX Spółka z o.o., Wierchowiska II, PL.

(540)



Kolor znaku: granatowy, czerwony, żółty

(531) 26.1.2, 26.2.9, 27.5.1, 29.1.13

(510), (511) **21** czyściwa bawełniane, ściereczki do czyszczenia, **25** odzież używana, **39** transport, usługi transportowe, transport samochodowy.

(111) **178273** (220) 2005 04 11 (210) 293552
 (151) 2006 09 21 (441) 2005 07 25
 (732) Firma „Amigo-Bike” Remigiusz Kuś, Mikołów, PL.
 (540)



Kolor znaku: srebrny

(531) 4.5.21, 27.5.1, 29.1.6

(510), (511) **09** kaski ochronne do uprawiania sportu, **12** rowery.

(111) **178274** (220) 2005 04 11 (210) 293553
 (151) 2006 09 21 (441) 2005 07 25
 (732) Firma „Amigo-Bike” Remigiusz Kuś, Mikołów, PL.
 (540)



Kolor znaku: czarny, czerwony, biały

(531) 6.1.1, 26.4.3, 27.5.1, 29.1.1, 29.1.6, 29.1.8

(510), (511) **35** promocja sprzedaży dla osób trzecich.

(111) **178275** (220) 2005 04 15 (210) 293757
 (151) 2006 09 12 (441) 2005 07 25
 (732) „Spec Oil” Ryszard Kowalski, Czesław Kowalski, Jan Noga
 Spółka Jawna, Żory, PL.
 (540) Spec Oil

(510), (511) **04** oleje do smarowania, oleje przemysłowe, smary, oleje silnikowe.

(111) **178276** (220) 2005 04 15 (210) 293770
 (151) 2006 09 14 (441) 2005 07 25
 (732) „Ferro” Spółka z ograniczoną odpowiedzialnością, Skawina, PL.
 (540)



Kolor znaku: szary, czarny

(531) 26.1.2, 27.5.1, 29.1.12

(510), (511) **07** pompy do instalacji grzewczych.

(111) **178277** (220) 2005 04 20 (210) 293980
 (151) 2006 09 12 (441) 2005 07 25
 (732) „Bong Polska” Spółka z ograniczoną odpowiedzialnością,
 Dziekanów Nowy, PL.
 (540)



(531) 26.11.2, 27.5.1

(510), (511) **01** płytki o zwiększonej czułości do druku offsetowego, płytki fotograficzne światłoczułe, płytki światłoczułe, **07** klisze drukarskie, matryce drukarskie, **16** artykuły biurowe, z wyjątkiem mebli, segregatory na dokumenty jako artykuły biurowe, druki, druki i odbitki graficzne, biurowe urządzenia do stemplowania kopert, koperty jako artykuły piśmienne, matryce do drukowania ręcznego, torby do pakowania z papieru lub z tworzyw sztucznych jako koperty i woreczki, artykuły papiernicze, teczki, skoroszyty jako artykuły biurowe, torebki do pakowania jako koperty i woreczki z papieru lub tworzyw sztucznych, **17** torby z gumy do pakowania jako koperty i woreczki, **40** drukowanie litograficzne, drukowanie offsetowe, drukowanie rysunków.

(111) **178278** (220) 2005 04 20 (210) 293981
 (151) 2006 09 12 (441) 2005 07 25
 (732) „Bong Polska” Spółka z ograniczoną odpowiedzialnością,
 Dziekanów Nowy, PL.
 (540)

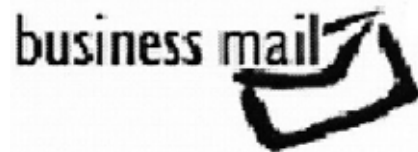

(531) 20.5.13, 27.5.1

(510), (511) **01** płytki o zwiększonej czułości do druku offsetowego, płytki fotograficzne światłoczułe, płytki światłoczułe, **07** klisze drukarskie, matryce drukarskie, **16** artykuły biurowe, z wyjątkiem mebli, segregatory na dokumenty jako artykuły biurowe, druki, druki i odbitki graficzne, biurowe urządzenia do stemplowania kopert, koperty jako artykuły piśmienne, matryce do drukowania ręcznego, torby do pakowania z papieru lub z tworzyw sztucznych jako koperty i woreczki, artykuły papiernicze, teczki, skoroszyty jako artykuły biurowe, torebki do pakowania jako koperty i woreczki z papieru lub tworzyw sztucznych, **17** torby z gumy do pakowania jako koperty i woreczki, **40** drukowanie litograficzne, drukowanie offsetowe, drukowanie rysunków.

(111) **178279** (220) 2005 04 20 (210) 293982
 (151) 2006 09 12 (441) 2005 07 25
 (732) „Bong Polska” Spółka z ograniczoną odpowiedzialnością,
 Dziekanów Nowy, PL.
 (540)



(531) 26.11.2, 27.5.1

(510), (511) **01** płytki o zwiększonej czułości do druku offsetowego, płytki fotograficzne światłoczułe, płytki światłoczułe, **07** klisze drukarskie, matryce drukarskie, **16** artykuły biurowe, z wyjątkiem mebli, segregatory na dokumenty jako artykuły biurowe, druki, druki i odbitki graficzne, biurowe urządzenia do stemplowania kopert, koperty jako artykuły piśmienne, matryce do drukowania ręcznego, torby do pakowania z papieru lub z tworzyw sztucznych jako koperty i woreczki, artykuły papiernicze, teczki, skoroszyty jako artykuły

biurowe, torebki do pakowania jako koperty i woreczki z papieru lub tworzyw sztucznych, **17** torby z gumy do pakowania jako koperty i woreczki, **40** drukowanie litograficzne, drukowanie offsetowe, drukowanie rysunków.

(111) **178280** (220) 2005 04 20 (210) 294017
(151) 2006 09 18 (441) 2005 07 25

(732) „STAMAR” Przedsiębiorstwo Wielobranżowe Stanisław Hałata, Mielec, PL.

(540) stamar

(510), (511) **35** usługi w zakresie gromadzenia w jednym miejscu różnorodnych towarów, w szczególności wyrobów motoryzacyjnych w sposób umożliwiający ich dogodnie oglądanie i nabywanie.

(111) **178281** (220) 1999 04 30 (210) 201337
(151) 2002 08 08

(732) Cerba Jerzy PROFIL Wytwórnia Profilów Budowlanych z PVC, Piła, PL.

(540)

PROCOR

Kolor znaku: biały, pomarańczowy

(531) 27.5, 29.1

(510), (511) **17** złączki rur niemetalowe, **19** kształtki strukturalne i gładkie niemetalowe, rury niemetalowe, zwłaszcza kanalizacyjne strukturalne i gładkie niemetalowe.

(111) **178282** (220) 2000 03 23 (210) 215722
(151) 2006 08 28

(732) TYCO INTERNATIONAL SERVICES AG, Schaffhausen, CH.

(540) TYCO

(510), (511) **01** środki chemiczne stosowane w przemyśle, pracach badawczych i fotografii, jak również w rolnictwie, ogrodnictwie i leśnictwie, nieprzetworzone żywice syntetyczne, nieprzetworzone tworzywa sztuczne, nawozy sztuczne, mieszaniny gaszące ogień, materiały do odpuszczania i lutowania metali, produkty chemiczne do konserwowania żywności, substancje garbujące, kleje (spoiwa) stosowane w przemyśle, spoiwa i powłoki przylepcowe, powłoki rurociągowo, **05** preparaty farmaceutyczne, weterynaryjne i sanitarne, substancje dietetyczne do celów leczniczych, żywność dla niemowląt, plastry, materiały opatrunkowe, materiały do plombowania zębów, woski dentystyczne, środki odkażające, środki do niszczenia robactwa, fungicydy, herbicydy, produkty medyczne, chirurgiczne, weterynaryjne, dentystyczne i laboratoryjne oraz wkłady uzupełniające do nich, **06** metale nieszlachetne i ich stopy, budowlane materiały metalowe, przenośne metalowe konstrukcje budowlane, materiały metalowe do budowy torów kolejowych, przewody nieelektryczne i przewody drutowe z metali nieszlachetnych, drobne wyroby żelazne, pojedyncze drobne wyroby metalowe, rury i tuby metalowe, kasy pancerne, towary z metali nieszlachetnych nie ujęte w innych klasach, rudy, zawory, osprzęt do zaworów oraz części i akcesoria do nich, zawieszania rur, metalowe produkty rurowe i akcesoria do nich, rury metalowe, złącza do rur, osprzęt do rur, wyłożenia do rur, zbiorniki na dwutlenek węgla, nieelektryczne kable i przewody z metali nieszlachetnych, złączki nakrętne do rur, **07** maszyny i obrabiarki, silniki (z wyjątkiem stosowanych w pojazdach lądowych), mechanizmy sprzęgania i napędu (z wyjątkiem stosowanych w pojazdach lądowych), mechaniczne narzędzia rolnicze, inkubatory do jaj, zawory, osprzęt do zaworów oraz części i akcesoria do nich, pompy, urządzenia uruchamiające, **09** urządzenia i przyrządy naukowe, żeglarskie, geodezyjne, elektryczne, fotograficzne, kinematograficzne, optyczne, wagowe, pomiarowe, sygnalizacyjne, kontrolne, do ratowania życia, do celów dydaktycznych, urządzenia do nagrywania, transmisji lub reprodukcji dźwięku lub obrazu, magnetyczne nośniki danych, płyty (dyski) z nagraniami, automaty sprzedające i mechanizmy do urządzeń uruchamianych przez wrzucenie monety, kasy sklepowe, maszyny liczące, sprzęt przetwarzający dane i komputery, urządzenia do gaszenia ognia, podzespoły telekomunikacyjne i elektryczne, produkty z kabli elektrycznych, kable światłowodowe, zespoły kabli, kable elektromechaniczne, podwodne kable elektryczne, płytki

obwodu drukowanego, płytki układów scalonych, zespoły i osłony do płytek montażowych, łączniki światłowodowe, urządzenia do linii sprężelowe, terminale i łączniki elektryczne, systemy ochrony przeciwpożarowej, alarmowe, wykrywające, gaszące i tłumiące, alarmy pożarowe, urządzenia gaszące ogień, przeciwpożarowe instalacje tryskaczowe, końcówki wylotowe węży pożarniczych, zawory automatyczne, osprzęt do zaworów oraz części i akcesoria do nich, mierniki, **10** aparaty i instrumenty chirurgiczne, medyczne, stomatologiczne i weterynaryjne, protezy kończyn, oczu i zębów, artykuły ortopedyczne, materiały do zszywania, urządzenia i produkty medyczne, chirurgiczne, weterynaryjne, stomatologiczne i laboratoryjne, **11** urządzenia do oświetlania, ogrzewania, wytwarzania pary, gotowania, chłodzenia, suszenia, wentylacji, zasilania wodą i do celów sanitarnych, automatyczne systemy tryskaczowe i części do nich do ochrony przeciwpożarowej, zawory alarmowe, tryskacze, zawory i akcesoria do rur bezuszczelkowych, łatwopalne połączenia i złącza strażackie, zawory wskaźników miejsca, hydranty przeciwpożarowe, **16** papier, tektura i wyroby z tych materiałów, nie ujęte w innych klasach, druki, fotografie, materiały dla artystów, pędzle malarskie, maszyny do pisania i sprzęt biurowy (z wyjątkiem mebli), czcionki drukarskie, matryce, arkusze, torby i opakowania z tworzyw sztucznych, folie polietylenowe i produkty foliowe, materiały do pakowania pokrywane, nadrukowywane i laminowane, elastyczne opakowania z tworzyw sztucznych, arkusze z tworzyw sztucznych, **17** kauczuki, gutaperka, żywica, azbest, mika i wyroby z tych materiałów nie ujęte w innych klasach, tworzywa sztuczne w formie wyciśniętej stosowane w produkcji, materiały uszczelniające, pakule, materiały izolacyjne, rury elastyczne niemetalowe, węże do gaszenia ognia, produkty taśmowe do celów przemysłowych i komercyjnych, **20** meble, lustra, ramki obrazowe, wyroby (nie ujęte w innych klasach) z drewna, korka, trzciny, wikliny, rogu, kości, kości słoniowej, fiszbinów, muszli, bursztynu, macicy perłowej, sepiolitu, imitacji tych surowców lub z tworzyw sztucznych, wieszaki do odzieży, **35** usługi reklamowe, usługi w zakresie zarządzania biznesem, usługi w zakresie administrowania biznesem, usługi w zakresie czynności biurowych, usługi w zakresie aukcji motoryzacyjnych, **37** usługi budowlane, usługi w zakresie napraw, usługi instalacyjne, usługi w zakresie odnawiania samochodów, usługi w zakresie instalacji i konserwowania komercyjnych i domowych systemów bezpieczeństwa, usługi w zakresie instalacji, inspekcji i konserwacji systemów ochrony przeciwpożarowej, usługi w zakresie instalacji, inspekcji i konserwacji elektrycznych systemów komunikacji, usługi w zakresie kładzenia kabli, **38** usługi telekomunikacyjne, **39** usługi transportowe, usługi w zakresie pakowania i przechowywania towarów, usługi w zakresie organizowania podróży, usługi w zakresie dystrybucji i zarządzania wodą, **40** usługi w zakresie obróbki materiałów, usługi w zakresie działań zapobiegawczych i naprawczych w dziedzinie środowiska, w tym dostarczanie i uzdatnianie wody, **42** usługi prawnicze, usługi w zakresie badań naukowych i przemysłowych, usługi w zakresie programowania komputerowego, usługi w zakresie konsultacji inżynierskich, usługi konsultacyjne w zakresie środowiska, usługi alarmowe przeciwpożarowe i przeciwwłamaniowe dla elektrowni, **45** usługi w zakresie monitorowania komercyjnych i domowych elektronicznych systemów bezpieczeństwa, usługi w zakresie monitorowania bezpieczeństwa z natychmiastowym reagowaniem.

(111) **178283** (220) 2000 05 29 (210) 219136
(151) 2006 08 31

(732) „ARKOP” Spółka z o.o., Bukowno, PL.

(540) arkop

(510), (511) **01** środki chemiczne stosowane w przemyśle, rolnictwie, ogrodnictwie i leśnictwie, tlenek cynkowy paszowy, tlenek cynkowy techniczny, roztwór siarczanu cynku, roztwór siarczanu magnezu, fosforan cynku, siarczan sodowy, kwas siarkowy, gazy techniczne, **06** cynk hutniczy, stopy metali nieszlachetnych, biały metal, brąz, kadm surowy, kobalt surowy, lut ze srebra, miedź surowa, mosiądz surowy lub półprzetworzony, nowe srebro, ołów surowy lub półprzetworzony, plomby i uszczelki ołowiane, stop srebra i niklu, stop łożyskowy, sztabki metali nieszlachetnych, tombak, drobne wyroby żelazne, pojedyncze wyroby metalowe, **17** kurtyny bezpieczeństwa azbestowe, papier izolacyjny, taśmy izolacyjne, zaprawy izolacyjne, **19** cegły, glina ceglarska, drewno budowlane, drewniane belki, deski i płyty, szkło granulowane, zaprawy budowlane, **35** marketing, agencje importowo-eksportowe, **37** pozyskiwanie, wydobywanie

minerałów i skał, **39** usługi transportowe i spedycyjne, organizowanie podróży i wycieczek, dystrybucja oprogramowania komputerowego, **40** utylizacja popiołów i odpadów metalononnych o charakterze stałym i ciekłym stanowiących uciążliwość dla środowiska naturalnego oraz przetwarzanie ich na produkty mogące być wykorzystane w rolnictwie, budownictwie i przemyśle, usługi związane z przetwarzaniem materiałów poprodukcyjnych i półproduktów pochodzących z przemysłu metalurgicznego, uzdatnianie wody pitnej oraz przemysłowej, oczyszczanie ścieków, przetwarzanie materiałów i surowców używanych w budownictwie oraz w prowadzonych usługach w budownictwie, przetwórstwo materiałów i skał, usługi w zakresie kompletacji dostaw, kompletacja dostaw sprzętu komputerowego, **41** organizowanie turystyki i wypoczynku związanych z rozrywką i zabawą, usługi związane z organizacją wypoczynku, tłumaczenie tekstów obcojęzycznych, **42** doradztwo w zakresie uzyskiwania praw wyłącznych, administrowanie prawami autorskimi, doradztwo w zakresie ochrony środowiska, projektowanie procesów technologicznych, przetwarzanie danych przy zastosowaniu elektronicznej techniki obliczeniowej, projektowanie i programowanie systemów informatycznych, projektowanie systemów komputerowych, projekty oprogramowania komputera, **44** doradztwo dla rolnictwa w zakresie dozowania i wysiewania nawozów i innych preparatów chemicznych, doradztwo na potrzeby gospodarki żywnościowej oraz przetwórstwa rolno-spożywczego w zakresie hodowli zwierząt z użyciem dodatków paszowych.

(111) **178284** (220) 2000 06 20 (210) 220173
(151) 2005 02 09

(732) Przedsiębiorstwo Produkcyjno-Usługowo-Handlowe „FRANKO” Andrzej Frankowski, Chorzów, PL.
(540) Cafe Happy Day
(510), (511) **30** kawa, namiastki kawy, napoje na bazie kawy.

(111) **178285** (220) 2001 02 16 (210) 231645
(151) 2004 10 11

(732) Przedsiębiorstwo Produkcyjno-Montażowe „Elektromontaż Warszawa” Spółka Akcyjna, Warszawa, PL.
(540)



Kolor znaku: niebieski, ciemnoniebieski, jasnoniebieski, beżowy, szary, biały, czarny

(531) 2.1, 4.5, 27.5, 29.1

(510), (511) **06** belki metalowe, blacha, przewody do centralnego ogrzewania, dachy metalowe, drabiny metalowe, złącza metalowe do kabli, przewody metalowe do kanalizacji, kątowniki metalowe, klamry metalowe, konstrukcje metalowe, końcówki do kabli, kratownice metalowe, kraty, liny metalowe, łańcuchy, naciągi pasów metalowe, okucia metalowe, opaski zaciskowe metalowe do łączenia rur, palety załadunkowe, płyty konstrukcyjne metalowe, podpory metalowe, pokrywy do włazów metalowe, pręty, przegrody metalowe, przewody centralnego ogrzewania, instalacji wentylacyjnej i wodociągowej, rury metalowe, rusztowania metalowe, siatki metalowe, słupy linii elektrycznych i energetycznych, szafy metalowe, wiązadła metalowe, zaciski do kabli i rur metalowe, zawory, złącza kabli, **07** buldożery, maszyny do drenażu, frezarki, silniki, turbiny, koparki, silniki pneumatyczne, podnośniki urządzeń, pompy, prowadnice do maszyn, przekładnie do maszyn, maszyny do robót ziemnych, spycharki, podnośniki taśmowe, urządzenia do załadunku i wyładunku, transportery, zawory do maszyn, palniki do spawania, urządzenia do spawania gazowego, **08** frezy, gwintownice, kątowniki, kilofy, klucze płaskie, łopaty, młotki, podbijaki, napinacze taśm, obcęgi, piły, przebijaki, przecinaki, punktaki, przyrządy do cięcia

rur, rozwieracze, śrubokręty, świdry, wiertarko-frezarki, wiertła, **09** urządzenia elektryczne do spawania, bezpieczniki elektryczne, cewki elektryczne, indukcyjne, mierniki częstotliwości, elektrody do spawania, gaśnice, instalacje elektryczne, kable elektryczne, kable energetyczne, kaski ochronne, elektryczna i energetyczna aparatura kontrolna, aparatura do cięcia łukiem elektrycznym, nadajniki, oporniki elektryczne, osłony kabli elektrycznych i energetycznych, prostowniki prądu, przekaźniki elektryczne i energetyczne, przewody elektryczne i energetyczne, skrzynki złączowe, skrzynki akumulatorowe, maski spawalnicze, styki elektryczne, tablice rozdzielcze, transformatory, tuleje łącznikowe do kabli, wskaźniki strat elektrycznych i energetycznych, gniazdka elektryczne, wyłączniki elektryczne, zamki elektryczne, złącza elektryczne, elektryczne urządzenia rozdzielcze wysokiego i niskiego napięcia, baterie kondensatorów elektrycznych, elektryczne urządzenia sterownicze, drukarki komputerowe, urządzenia do transmisji dźwięku i obrazu, aparatura do przetwarzania informacji, komputery, urządzenia do kopiowania, maszyny telegraficzne i telefoniczne, modemy, mikrofony, nadajniki telekomunikacyjne, neony reklamowe, nośniki danych magnetyczne i optyczne, plotery, programy komputerowe, przewody elektryczne, złącza elektryczne i energetyczne, aparaty telefoniczne, **11** bojler ogrzewcze, dmuchawy dla instalacji klimatyzacyjnych, grzejniki, hydranty, zawory do kanalizacji i wodociągów, kanały kominowe, lampy oświetleniowe, lampy uliczne, obudowy lamp, urządzenia do ogrzewania na paliwa płynne, stałe, gazowe, urządzenia i instalacje oświetleniowe, instalacje i aparatura sanitarna, wyciągi wentylacyjne, żarówki, **17** materiały dźwiękoszczelne, izolatory, pakuły, papier izolacyjny, izolatory do kabli, lakier izolacyjny, oleje izolacyjne, osłony do rur i kabli niemetalowe, rury elastyczne niemetalowe, taśmy izolacyjne, materiały termoizolacyjne, tkaniny izolacyjne, wata mineralna, włókna szklane do izolacji, złącza rur niemetalowe, **19** asfalt, belki niemetalowe, cement, drewno budowlane, materiały do budowania pokrywania dróg, konstrukcje niemetalowe, kratownice niemetalowe, kruszywo, kształtki rurowe niemetalowe, maszty, słupy niemetalowe, papier budowlany, podpory niemetalowe, przegrody niemetalowe, słupy linii elektrycznych i energetycznych niemetalowe, smoła, ściany niemetalowe, zbrojenia dla budownictwa niemetalowe, wapno, żwir, **36** usługi w zakresie dzierżawy nieruchomości, zarządzania nieruchomościami, **37** usługi w zakresie instalowania i naprawy urządzeń elektrycznych i energetycznych, konserwacji urządzeń, nadzór budowlany, wykonywanie prac budowlanych, montażowych, instalacyjnych, wypożyczanie sprzętu budowlanego, sprzętu do prac instalacyjnych, montażowych, **38** usługi w zakresie emisji radiowej i telewizyjnej, usługi w zakresie telefonii przewodowej i komórkowej oraz telewizji kablowej, **39** dystrybucja towarów, usługi w zakresie transportu towarów, spedycji, składowania towarów, wynajmowania magazynów, garaży i sprzętu transportowego, **42** badania laboratoryjne, prace rozruchowe sprzętu elektrycznego, energetycznego, linii przesyłowych, projektowanie techniczne w zakresie energetyki, instalacji wodociągowych, klimatyzacyjnych, transportu urządzeń, usługi w zakresie projektowania urządzeń telewizji kablowej i telefonii komórkowej, usługi w zakresie projektowania urządzeń i instalacji elektrycznych, usługi laboratoryjne dotyczące zagadnień z zakresu elektryczności i energetyki, **43** prowadzenie domów wypoczynkowych, kawiarni, restauracji.

(111) **178286** (220) 2001 03 05 (210) 232479
(151) 2005 06 09

(732) Firma Handlowa „PROTEX” S.C. Dariusz Znamirowski, Artur Juszcak, Kraków, PL.

(540) PRO LECYTYNA

(510), (511) **05** leki wzmacniające, żywność dietetyczna do celów medycznych, preparaty do celów medycznych w szczególności: wzmacniające, uodparniające, zapobiegające, odżywcze, lecytyna do celów medycznych.

(111) **178287** (220) 2001 10 01 (210) 241291
(151) 2005 01 24 (441) 2002 04 08

(732) Zakład Stolarsko - Tapicerski „MARIDEX” Eksport - Import Maciej Musiański, Kępno, PL.

(540) MARIDEX

(510), (511) **20** produkcja mebli w tym: biurka, biurka pod komputer, gabloty, garderobianki stojące i wiszące, komody, kredensy, półki

wiszące, regały biblioteczne, szafki, szafki na buty i RTV, szafy, zestawy pokojowe.

(111) **178288** (220) 2001 12 07 (210) 243996
 (151) 2005 03 01 (441) 2002 06 17
 (732) Przedsiębiorstwo Produkcyjno Handlowo Usługowe
 ROLPOT Spółka Jawna Królewski i Panek, Płock, PL.
 (540)



Kolor znaku: czerwony, żółty, czarny, biały

(531) 9.1, 24.9, 27.5, 29.1

(510), (511) **30** makarony, przetwory na bazie mącznej.

(111) **178289** (220) 2002 05 17 (210) 250534
 (151) 2005 06 28 (441) 2002 11 18
 (732) Natur Produkt Tom - Mark Spółka z o.o., Warszawa, PL.
 (540) BILOMAX
 (510), (511) **05** produkty farmaceutyczne, preparaty dietetyczne i witaminowe.

(111) **178290** (220) 2002 07 18 (210) 253011
 (151) 2005 11 15 (441) 2003 01 27
 (732) Polskie Linie Lotnicze LOT S.A., Warszawa, PL.
 (540)



Kolor znaku: granatowy, biały

(531) 3.7, 26.1, 26.4, 29.1

(510), (511) **12** pokrowce na fotele lotnicze, **16** albumy, blankiety, bloki, etykiety (nie z materiału) formularze, kalendarze, mapy, naklejki adresowe, obrusy papierowe, serwetki papierowe, stemple adresowe i pieczętujące, taśmy papierowe, torby do pakowania, koperty, woreczki z papieru lub tworzyw sztucznych, **22** torby do pakowania, koperty, woreczki z materiałów tekstylnych, **28** talie kart, **39** usługi w zakresie transportu autobusowego, przenoszenia bagaży, pilotażu oraz transportu powietrznego.

(111) **178291** (220) 2002 11 08 (210) 257270
 (151) 2006 08 21 (441) 2003 05 19
 (732) Diners Club International Ltd., Chicago, US.
 (540)



(531) 26.1, 26.2, 27.5

(510), (511) **35** usługi w zakresie programów lojalnościowych dla posiadaczy kart kredytowych, a mianowicie programy polegające na oferowaniu usług lub towarów osobom trzecim użytkownikom kart kredytowych jako motywacja do używania lub jako nagroda za używanie kart kredytowych, **36** ubezpieczenia, usługi finansowe, usługi monetarne, majątek nieruchomy, usługi dotyczące kart kredytowych, a mianowicie udzielanie kredytu pozwalającego na używanie produktów i usług oraz pożyczanie pieniędzy za pomocą karty, usługi udzielania pomocy podróżnym polegające na wymianie

zagubionych lub skradzionych kart kredytowych, **39** usługi udzielania pomocy podróżnym polegające na wymianie zagubionych lub skradzionych dokumentów podróżnych i czeków podróżnych, **42** usługi udzielania pomocy podróżnym polegające na oferowaniu porad, rekomendacji i informacji prawnych, **44** usługi udzielania pomocy podróżnym polegające na oferowaniu porad, rekomendacji i informacji medycznych, **45** usługi udzielania pomocy podróżnym polegające na znajdowaniu zgubionych lub skradzionych dokumentów i zwracaniu ich właścicielom.

(111) **178292** (220) 2003 02 17 (210) 261081
 (151) 2006 08 19 (441) 2003 08 25
 (732) Zakłady Produkcyjno-Handlowe „WOJAS” Wiesław Wojas,
 Nowy Targ, PL.
 (540)



(531) 26.11.2, 27.5.21

(510), (511) **25** odzież, obuwie, nakrycia głowy.

(111) **178293** (220) 2003 02 20 (210) 261268
 (151) 2006 09 12 (441) 2003 08 25
 (732) „BIOFARM” Spółka z o.o., Poznań, PL.
 (540) soyfem-femina
 (510), (511) **05** produkty farmaceutyczne: leki, środki dezynfekcyjne, odkażające, produkty weterynaryjne, dietetyczne środki medyczne, produkty sanitarne: materiały opatrunkowe, plastry, podpaski higieniczne, żywność dla niemowląt.

(111) **178294** (220) 2003 02 20 (210) 261269
 (151) 2006 09 12 (441) 2003 08 25
 (732) „BIOFARM” Spółka z o.o., Poznań, PL.
 (540) soyfem-vita
 (510), (511) **05** produkty farmaceutyczne: leki, środki dezynfekcyjne, odkażające, produkty weterynaryjne, dietetyczne środki medyczne, produkty sanitarne: materiały opatrunkowe, plastry, podpaski higieniczne, żywność dla niemowląt.

(111) **178295** (220) 2003 02 20 (210) 261270
 (151) 2006 09 12 (441) 2003 08 25
 (732) „BIOFARM” Spółka z o.o., Poznań, PL.
 (540) repilfar
 (510), (511) **05** produkty farmaceutyczne: leki, środki dezynfekcyjne, odkażające, produkty weterynaryjne, dietetyczne środki medyczne, produkty sanitarne: materiały opatrunkowe, plastry, podpaski higieniczne, żywność dla niemowląt.

(111) **178296** (220) 2003 02 20 (210) 261271
 (151) 2006 09 12 (441) 2003 08 25
 (732) „BIOFARM” Spółka z o.o., Poznań, PL.
 (540) cynafar
 (510), (511) **05** produkty farmaceutyczne: leki, środki dezynfekcyjne, odkażające, produkty weterynaryjne, dietetyczne środki medyczne, produkty sanitarne: materiały opatrunkowe, plastry, podpaski higieniczne, żywność dla niemowląt.

(111) **178297** (220) 2003 02 20 (210) 261272
 (151) 2006 09 12 (441) 2003 08 25
 (732) „BIOFARM” Spółka z o.o., Poznań, PL.
 (540) immufar
 (510), (511) **05** produkty farmaceutyczne, leki, środki dezynfekcyjne, odkażające, produkty weterynaryjne, dietetyczne środki medyczne, produkty sanitarne, materiały opatrunkowe, plastry, podpaski higieniczne, żywność dla niemowląt.

(111) **178298** (220) 2003 03 17 (210) 262323
 (151) 2006 09 12 (441) 2003 09 22

(732) Spółdzielnia Mieszkaniowa „OSIEDLE MŁODYCH”,
Warszawa, PL.
(540)



Kolor znaku: niebieski, biały, czarny
(531) 26.1.1, 26.4.1, 26.13.25, 27.5.1, 29.1.12
(510), (511) **36** zagospodarowanie i sprzedaż nieruchomości na własny rachunek, **37** budownictwo.

(111) **178299** (220) 2003 04 02 (210) 263064
(151) 2006 07 20 (441) 2003 10 06
(732) „LIBELLA” Spółka z o.o., Warszawa, PL.

(540) pałacowa
(510), (511) **03** pasty do podłóg i mebli, pasty do skór wyprawionych, woski do konserwacji podłóg i mebli, preparaty do mycia, szorowania, natłuszczania, nabłyszczania i konserwacji podłóg, mebli, obudów sprzętu RTV, AGD, komputerowego, futryn drzwi i okien.

(111) **178300** (220) 2003 04 22 (210) 263875
(151) 2006 06 08 (441) 2003 11 03
(732) Onet.pl S.A., Kraków, PL.
(540)

sympatia.pl

Kolor znaku: biały, pomarańczowy, szary
(531) 2.9.1, 26.1.1, 27.5.1, 29.1.12
(510), (511) **38** przesyłanie informacji tekstowej i obrazowej za pomocą komputerów, poczta elektroniczna, **42** administrowanie stronami komputerowymi, sieciowymi, **45** agencje matrymonialne, agencje pośrednictwa w zawieraniu znajomości.

(111) **178301** (220) 2003 05 15 (210) 264797
(151) 2006 08 24 (441) 2003 11 17
(732) MITAC INTERNATIONAL CORP., Hsinchu Hsien, TW.
(540)



(531) 26.13.25, 27.5.1, 29.1.12
(510), (511) **09** komputery, lampy elektronopromieniowe, drukarki komputerowe, napędy dysków, klawiatury komputerowe, oprogramowanie komputerowe, myszy komputerowe, dodawane/wstawiane karty mianowicie karty graficzne, karty dostrojenia TV, karty LAN (sieci lokalnych), karty modemowe, karty wejścia/wyjścia, karty dźwiękowe, moduły płytek obwodów drukowanych, modemy, zasilacze mocy, monitory, specjalne aplikacyjne obwody scalone, skanery, urządzenia faksowe do użycia z komputerami, osobiste cyfrowe asystenty, telefony, telefoniczne automatyczne sekretarki, telefony mobilne, telefony komórkowe, skórzane futerały do telefonów komórkowych, futerały do telefonów komórkowych, zestawy nagłowne do telefonów komórkowych stosowane w samochodach dla uniknięcia używania rąk, uchwyty do telefonów komórkowych stosowane w samochodach, wymienione towary zawarte są w klasie 09.

(111) **178302** (220) 2003 05 21 (210) 265048
(151) 2006 06 19 (441) 2003 12 01
(732) TRAN VIET TRUNG, Warszawa, PL.

(540) PICCO
(510), (511) **25** obuwiu i odzież.

(111) **178303** (220) 2003 05 22 (210) 265137
(151) 2006 06 08 (441) 2003 12 01
(732) NIKELMAN Spółka z o.o., Katowice, PL.
(540)

Nikelman

Kolor znaku: czerwony
(531) 26.11.1, 27.5.1, 29.1.1
(510), (511) **07** maszyny drukarskie, maszyny do produkcji matryc drukarskich, maszyny dla przemysłu spożywczego, urządzenia do klipsowania, maszyny do marszczenia osłonek wędliniarskich, nawilżarki do osłonek, przewijarki do folii, etykieciarki, bobiniarki do folii i papieru, wałki drukarskie, matryce drukarskie, koła zębate, **16** wyroby z papieru i kartonu, opakowania dla przemysłu spożywczego, etykiety i woreczki foliowe, **18** osłonki i jelita naturalne do wyrobów masarskich, **30** przyprawy, zagęszczacze i środki wiążące do kiełbas, preparaty do zmiękczenia mięsa, **40** usługi drukarskie.

(111) **178304** (220) 2003 05 23 (210) 265217
(151) 2006 06 29 (441) 2003 12 01
(732) Przedsiębiorstwo Handlowe „INDRAX” Krzysztof Wszolek, Krzysztof Lasoń Spółka Jawna, Zabrze, PL.
(540)



Kolor znaku: ciemnozielony, pomarańczowy, beżowy
(531) 24.15.1, 26.1.1, 27.5.1, 29.1.13
(510), (511) **18** torby, walizy, torebki, **24** ręczniki, ręczniki tekstylne, narzędzia na łóżka, koce, **25** odzież, odzież sportowa, bielizna, obuwie sportowe, nakrycia głowy, **35** zarządzanie punktami sprzedaży hurtowej i detalicznej w zakresie artykułów odzieżowych, sportowych, przemysłowych i obuwiu, zgrupowanie na rzecz osób trzecich towarów pozwalające nabywcy wygodnie je oglądać i kupować w sklepie z artykułami odzieżowymi, sportowymi i przemysłowymi oraz obuwiem.

(111) **178305** (220) 2003 05 26 (210) 265311
(151) 2006 06 29 (441) 2003 12 01
(732) AAKERMAN Spółka z o.o., Gdynia, PL.
(540)



Kolor znaku: żółty, zielony, złoty, brązowy, biały, granatowy, ciemnozielony, zielono-beżowy
(531) 5.9.1, 25.1.15, 26.1.2, 27.5.1, 29.1.15
(510), (511) **29** gotowe produkty spożywcze na bazie mięsa, ryb i warzyw, prażona cebula i przetworzone warzywa jako dodatki do potraw, **30** przyprawy, sosy.

(111) **178306** (220) 2003 05 26 (210) 265340
 (151) 2006 06 29 (441) 2003 12 01
 (732) WTJ GROUP Spółka z o.o., Wrocław, PL.
 (540) OWOCOWA DOLINA
 (510), (511) **32** soki owocowe, soki warzywne, napoje bezalkoholowe, napoje dla sportowców, piwo, wody mineralne.

(111) **178307** (220) 2003 05 26 (210) 265343
 (151) 2006 06 29 (441) 2003 12 01
 (732) BAKOMA Spółka Akcyjna, Warszawa, PL.
 (540) BALLADA
 (510), (511) **29** produkty i napoje mleczne lub z przewagą mleka, masła smakowe, kremy na bazie masła, śmietana, bita śmietana, jogurty, kefir, sery, twarogi, serwatka, desery mleczne lub na bazie mleka, desery owocowe, **30** produkty z mąki, popcorn, chipsy, krakersy, wyroby cukiernicze, słodczyce, lody, sorbety, biszkopty, ciasta, ciastka, herbatniki, czekolada, napoje na bazie czekolady, na bazie kakao, napoje z mlekiem kakaowe lub czekoladowe, galaretki, jogurt mrożony, kleik spożywczy na bazie mleka, lody w proszku, puddingi i budynie, mrożone słodczyce, schłodzone desery, pianki, musy.

(111) **178308** (220) 2003 06 03 (210) 265700
 (151) 2006 06 07 (441) 2003 12 15
 (732) Restauracje „Grupa Chłopskie Jadło Anna Kaliszka-Kościuszko sp.j.” spółka jawna, Kraków, PL.
 (540) galicyjskie jadło
 (510), (511) **29** potrawy na bazie mięsa, potrawy na bazie ryb, potrawy na bazie jaj, sałatki warzywne, sałatki owocowe, warzywa gotowane, warzywa konserwowane, zupy, paszety, krostki, flaki, konfitury, produkty mleczne, wędliny, galaretki, pasty do kanapek, smalec, kawior, ryby morskie, ryby słodkowodne, ryby konserwowane, zioła, owoce morza: homary, krewetki, langusty, małże, ostrygi, **30** chleb, bułki, ciasta, mąka i produkty zbożowe, sosy do sałatek, przyprawy, lody, budynie, ciasta, majonezy, potrawy na bazie mąki, wyroby cukiernicze, **35** prowadzenie agencji reklamowych, organizacja i uruchamianie sieci gastronomicznych, doradztwo w zakresie organizowania, kierowania i prowadzenia działalności gospodarczej, **43** prowadzenie restauracji, kawiarni, barów szybkiej obsługi.

(111) **178309** (220) 2003 06 04 (210) 265765
 (151) 2006 06 21 (441) 2003 12 15
 (732) Euro Bank S.A., Wrocław, PL.
 (540)



Kolor znaku: czerwony, biały
 (531) 27.1.1, 27.5.1, 29.1.1
 (510), (511) **36** lokaty kapitału, operacje finansowe, bankowe, pożyczki, inwestycje kapitałowe, emisja kart kredytowych, kredytowanie, kredyty ratalne.

(111) **178310** (220) 2003 06 04 (210) 265766
 (151) 2006 06 21 (441) 2003 12 15
 (732) Euro Bank S.A., Wrocław, PL.
 (540)



Kolor znaku: czerwony, biały
 (531) 27.1.1, 27.5.1, 29.1.1
 (510), (511) **36** lokaty kapitału, operacje finansowe, bankowe, pożyczki, inwestycje kapitałowe, emisja kart kredytowych, kredytowanie.

(111) **178311** (220) 2003 06 05 (210) 265829
 (151) 2006 09 12 (441) 2003 12 15
 (732) Royal Unibrew Polska Spółka z ograniczoną odpowiedzialnością, Poznań, PL.
 (540) PIWO GÓRSKIE
 (510), (511) **32** piwo.

(111) **178312** (220) 2003 06 05 (210) 265831
 (151) 2006 09 12 (441) 2003 12 15
 (732) Royal Unibrew Polska Spółka z ograniczoną odpowiedzialnością, Poznań, PL.
 (540) GÓRSKIE
 (510), (511) **32** piwo.

(111) **178313** (220) 2003 06 08 (210) 265904
 (151) 2006 06 22 (441) 2003 12 15
 (732) EKO Sp. z o.o., Wrocław, PL.
 (540)



Kolor znaku: zielony, czerwony
 (531) 27.5.1, 29.1.1, 29.1.3
 (510), (511) **35** reklama wyrobów, prowadzenie promocji firm zagranicznych i krajowych w zakresie sprzedaży ich wyrobów, zgrupowanie na rzecz osób trzecich różnych towarów pozwalające nabywcy wygodnie je oglądać i kupować w sklepie, supermarkecie, hurtowni.

(111) **178314** (220) 2003 06 09 (210) 266012
 (151) 2006 08 28 (441) 2003 12 15
 (732) GRUPA LOTOS Spółka Akcyjna, Gdańsk, PL.
 (540)



Kolor znaku: czerwony, niebieski
 (531) 5.5.16, 5.5.20, 29.1.12
 (510), (511) **01** produkty chemiczne nieorganiczne i organiczne oraz petrochemiczne powstające w wyniku przerobu ropy naftowej zawarte w tej klasie, siarka, wodór, plastyfikatory naftowe, płyny: hamulcowe, hydrauliczne, do chłodziac samochodowych, środki antyroszeniowe, konserwujące listwy, uszczelki gumowe, ekstrakt furfurolowy do produkcji zmiękczaczy w przemyśle, dodatki chemiczne do paliw, dodatki detergentowe do paliw, chłodziwa, **02** środki antykorozyjne, **03** płyny do spryskiwaczy, preparaty pielęgnacyjne do samochodów, preparaty odmrażające do szyb, płyny do czyszczenia tapicerki, **04** smary, oleje napędowe, opałowe, podstawowe, oleje przemysłowe, przekładniowe, hydrauliczne, hydrauliczno-przekładniowe, sprzężarkowe, turbinowe, maszynowe, żeglugowe, do farb graficznych, do konserwacji: murów, skór, tkanin, ułatwiające wyjmowanie z formy, zwilżające, smarowe, specjalne, oleje do silników benzynowych i wysokoprężnych: mineralne, półsyntetyczne, syntetyczne, oleje do silników sprzętu rolniczego, ogrodniczego, drogowego oraz małych urządzeń pomocniczych, gazy techniczne, propan, butan, gaz płynny propan-butan, benzyny, komponenty benzynowe, paliwa, biopaliwa, paliwo lotnicze i żeglugowe, paliwo bunkrowe, gacz parafinowy, parafina, wosk, **16** foldery, katalogi, prospekty, plakaty, raporty, wydawnictwa periodyczne, **19** asfalt drogowy, asfalt przemysłowy, asfalt do preparowania lepiszczy, asfalt przemysłowy izolacyjny, asfalty i elastomero-asfalty modyfikowane, lepik asfaltowy, lepiszcze elastomero-asfaltowe, smoły, bitumy, roztwory i emulsje bitumów asfaltowych, materiały do budowy i pokrywania dróg, **20** zamknięcia niemetalowe do butelek, kanistrów i pojemników, **21** butelki, kanistry, pojemniki niemetalowe do cieczy, **35** usługi związane z prowadzeniem hurtowni: paliw, olejów, wyrobów chemicznych i wszelkich akcesoriów samochodowych oraz sklepów na stacjach paliwowych w zakresie towarów: artykułów spożywczych,

przemysłowych, papierniczych, map, czasopism, książek, atlasów samochodowych oraz innych artykułów powszechnego użytku, badanie rynku i opinii publicznej, analiza kosztów, doradztwo handlowe, dystrybucja materiałów reklamowych, badania i doradztwo w zakresie działalności gospodarczej, badanie rynku, reklama, promocja sprzedaży wyrobów, usługi importowo-eksportowe, usługi sekretarskie, prowadzenie ksiąg, rachunkowość, podatki, pozyskiwanie i systematyzowanie komputerowych baz danych, **36** usługi w zakresie nieruchomości w tym wynajem, dzierżawa, wycena, transfer elektroniczny środków finansowych, pośrednictwo finansowe, **37** usługi motoryzacyjne prowadzone na stacjach paliwowych, usługi remontowe, naprawcze i konserwacyjne: maszyn, urządzeń, instalacji, urządzeń transportowych i taboru kolejowego, usługi budowlane, wykończeniowe, wykonywanie instalacji: gazowych, elektrycznych, hydraulicznych, wynajmowanie narzędzi, maszyn, urządzeń lub materiałów, instalowanie, naprawa i konserwacja: telefonów, komputerów, budowa stacji paliw, asfaltowanie, wydobywanie ropy naftowej i gazu ziemnego, instalowanie, naprawa i konserwacja sprzętu i instalacji ppoż., montaż rusztowań, wynajmowanie maszyn i urządzeń budowlanych, **38** telekomunikacja, przesyłanie danych przy pomocy terminali komputerowych, sieci światłowodów, wypożyczanie urządzeń telekomunikacyjnych, przesyłanie informacji tekstowej i obrazowej przy pomocy komputera, poczta elektroniczna, usługi internetowe zawarte w tej klasie, przekaz satelitarny, łączność, telefonia stacjonarna i telegrafia, **39** dystrybucja paliw, olejów, przesyłek, holowanie, transport kolejowy, drogowy, rzeczny, rurociągowy, morski, pakowanie towarów, przeładunek i załadunek, magazynowanie, składowanie i przechowywanie towarów, wynajmowanie samochodów osobowych, środków transportu lądowego, przewóz osób i rzeczy transportem samochodowym, pojazdami specjalistycznymi i uniwersalnymi, dystrybucja energii elektrycznej, ciepłej (para wodna i gorąca woda), wody zdemineralizowanej i wody pitnej, **40** oczyszczanie ścieków, powietrza, utylizacja odpadów i surowców wtórnych, przetwarzanie ropy naftowej i jej produktów, wytwarzanie energii elektrycznej, ciepłej (para wodna i gorąca woda), wody zdemineralizowanej i wody pitnej, obróbka metali, **41** organizowanie i prowadzenie konferencji, kongresów, seminariów, sympozjów, wystaw, działalność dydaktyczna i szkoleniowa, organizowanie promocyjnych imprez sportowych, rozgrywek i zawodów sportowych, tłumaczenia, filmowanie, produkcja filmów i nagrań wideo, wypożyczanie książek, **42** poszukiwanie ropy naftowej i gazu ziemnego, usługi naukowe i technologiczne, a także badania i projektowanie konieczne do świadczenia powyższych usług, analiza chemiczna, przemysłowa, techniczna, usługi badawczo-rozwojowe, doradztwo w zakresie sprzętu komputerowego i programowania, programowanie, wypożyczanie i aktualizacja oprogramowania komputerowego i baz danych, programowanie komputerów, projektowanie, rozwój sprzętu i programów komputerowych, projektowanie stron internetowych, usługi prawnicze oraz w zakresie ochrony własności przemysłowej i intelektualnej, opracowywanie dokumentacji ppoż., projektowanie stacji paliw, **43** bary szybkiej obsługi, restauracje samoobsługowe, kawiarnie i restauracje na stacjach paliwowych, usługi hotelarskie, motele, **44** usługi medyczne związane z działalnością pogotowia ratunkowego, przychodni lekarskich, gabinetu stomatologicznego i rehabilitacji, **45** usługi związane z ochroną osób jak i mienia, ochrona obiektów przemysłowych, gaszenie zapłonów technologicznych i pożarów.

(111) **178315** (220) 2003 06 09 (210) 266013
 (151) 2006 08 28 (441) 2003 12 15
 (732) GRUPA LOTOS Spółka Akcyjna, Gdańsk, PL.
 (540)



Kolor znaku: czerwony, niebieski

(531) 5.5.16, 5.5.20, 27.5.1, 29.1.17

(510), (511) **01** produkty chemiczne nieorganiczne i organiczne oraz petrochemiczne powstające w wyniku przerobu ropy naftowej zawarte w tej klasie, siarka, wódór, plastyfikatory naftowe, płyny:

hamulcowe, hydrauliczne, do chłodziń samochodowych, środki antyroszeniowe, konserwujące listwy, uszczelki gumowe, ekstrakt furfuroloy do produkcji zmiękczaczy w przemyśle, dodatki chemiczne do paliw, dodatki detergentowe do paliw, chłodziwa, **02** środki antykorozyjne, **03** płyny do spryskiwaczy, preparaty pielęgnacyjne do samochodów, preparaty odmrażające do szyb, płyny do czyszczenia tapicerki, **04** smary, oleje napędowe, opałowe, podstawowe, oleje przemysłowe, przekładniowe, hydrauliczne, hydrauliczno-przekładniowe, sprężarkowe, turbinowe, maszynowe, żeglugowe, do farb graficznych, do konserwacji: murów, skór, tkanin, ułatwiające wyjmowanie z formy, zwilżające, smarowe, specjalne, oleje do silników benzynowych i wysokoprężnych: mineralne, półsyntetyczne, syntetyczne, oleje do silników sprzętu rolniczego, ogrodniczego, drogowego oraz małych urządzeń pomocniczych, gazy techniczne, propan, butan, gaz płynny propan-butan, benzyny, komponenty benzynowe, paliwa, biopaliwa, paliwo lotnicze i żeglugowe, paliwo bunkrowe, gacz parafinowy, parafina, wosk, **16** foldery, katalogi, prospekty, plakaty, raporty, wydawnictwa periodyczne, **19** asfalt drogowy, asfalt przemysłowy, asfalt do preparowania lepiszczy, asfalt przemysłowy izolacyjny, asfalty i elastomero-asfalty modyfikowane, lepik asfaltowy, lepiszcze elastomerowo-asfaltowe, smoły, bitumy, roztwory i emulsje bitumów asfaltowych, materiały do budowy i pokrywania dróg, **20** zamknięcia niemetalowe do butelek, kanistrów i pojemników, **21** butelki, kanistry, pojemniki niemetalowe do cieczy, **35** usługi związane z prowadzeniem hurtowni: paliw, olejów, wyrobów chemicznych i wszelkich akcesoriów samochodowych oraz sklepów na stacjach paliwowych w zakresie towarów: artykułów spożywczych, przemysłowych, papierniczych, map, czasopism, książek, atlasów samochodowych oraz innych artykułów powszechnego użytku, badanie rynku i opinii publicznej, analiza kosztów, doradztwo handlowe, dystrybucja materiałów reklamowych, badania i doradztwo w zakresie działalności gospodarczej, badanie rynku, reklama, promocja sprzedaży wyrobów, usługi importowo-eksportowe, usługi sekretarskie, prowadzenie ksiąg, rachunkowość, podatki, pozyskiwanie i systematyzowanie komputerowych baz danych, **36** usługi w zakresie nieruchomości w tym wynajem, dzierżawa, wycena, transfer elektroniczny środków finansowych, pośrednictwo finansowe, **37** usługi motoryzacyjne prowadzone na stacjach paliwowych, usługi remontowe, naprawcze i konserwacyjne: maszyn, urządzeń, instalacji, urządzeń transportowych i taboru kolejowego, usługi budowlane, wykończeniowe, wykonywanie instalacji: gazowych, elektrycznych, hydraulicznych, wynajmowanie narzędzi, maszyn, urządzeń lub materiałów, instalowanie, naprawa i konserwacja: telefonów, komputerów, budowa stacji paliw, asfaltowanie, wydobywanie ropy naftowej i gazu ziemnego, instalowanie, naprawa i konserwacja sprzętu i instalacji ppoż., montaż rusztowań, wynajmowanie maszyn i urządzeń budowlanych, **38** telekomunikacja, przesyłanie danych przy pomocy terminali komputerowych, sieci światłowodów, wypożyczanie urządzeń telekomunikacyjnych, przesyłanie informacji tekstowej i obrazowej przy pomocy komputera, poczta elektroniczna, usługi internetowe zawarte w tej klasie, przekaz satelitarny, łączność, telefonia stacjonarna i telegrafia, **39** dystrybucja paliw, olejów, przesyłek, holowanie, transport kolejowy, drogowy, rzeczny, rurociągowy, morski, pakowanie towarów, przeładunek i załadunek, magazynowanie, składowanie i przechowywanie towarów, wynajmowanie samochodów osobowych, środków transportu lądowego, przewóz osób i rzeczy transportem samochodowym, pojazdami specjalistycznymi i uniwersalnymi, dystrybucja energii elektrycznej, ciepłej (para wodna i gorąca woda), wody zdemineralizowanej i wody pitnej, **40** oczyszczanie ścieków, powietrza, utylizacja odpadów i surowców wtórnych, przetwarzanie ropy naftowej i jej produktów, wytwarzanie energii elektrycznej, ciepłej (para wodna i gorąca woda), wody zdemineralizowanej i wody pitnej, obróbka metali, **41** organizowanie i prowadzenie konferencji, kongresów, seminariów, sympozjów, wystaw, działalność dydaktyczna i szkoleniowa, organizowanie promocyjnych imprez sportowych, rozgrywek i zawodów sportowych, tłumaczenia, filmowanie, produkcja filmów i nagrań wideo, wypożyczanie książek, **42** poszukiwanie ropy naftowej i gazu ziemnego, usługi naukowe i technologiczne, a także badania i projektowanie konieczne do świadczenia powyższych usług, analiza chemiczna, przemysłowa, techniczna, usługi badawczo-rozwojowe, doradztwo w zakresie sprzętu komputerowego i programowania, programowanie, wypożyczanie i aktualizacja oprogramowania komputerowego i baz danych, programowanie komputerów, projektowanie, rozwój sprzętu i programów komputerowych, projektowanie stron

internetowych, usługi prawnicze oraz w zakresie ochrony własności przemysłowej i intelektualnej, opracowywanie dokumentacji ppoż., projektowanie stacji paliw, **43** bary szybkiej obsługi, restauracje samoobsługowe, kawiarnie i restauracje na stacjach paliwowych, usługi hotelarskie, motele, **44** usługi medyczne związane z działalnością pogotowia ratunkowego, przychodni lekarskich, gabinetu stomatologicznego i rehabilitacji, **45** usługi związane z ochroną osób jak i mienia, ochrona obiektów przemysłowych, gaszenie zapłonów technologicznych i pożarów.

(111) **178316** (220) 2003 07 11 (210) 267315
 (151) 2006 08 31 (441) 2004 01 12
 (732) „KWIAT SYSTEMY OCIEPLEŃ” Spółka z o.o., Warszawa, PL.
 (540)



Kolor znaku: biały, zielony, czerwony
 (531) 26.11.1, 27.5.1, 27.5.17, 29.1.1, 29.1.3, 29.1.6
 (510), (511) **01** kleje dla celów budownictwa, zaprawy klejowe, **02** farby do elewacji, **17** materiały izolacyjne, styropian, wełna mineralna, zaprawy izolacyjne, **19** siatka szklana, płytki niemetalowe do budownictwa, **35** usługi w zakresie prowadzenia hurtowni z materiałami budowlanymi, **37** izolowanie i ocieplanie budynków, prace budowlane i remontowe.

(111) **178317** (220) 2003 07 24 (210) 267801
 (151) 2006 06 26 (441) 2004 01 26
 (732) NYLOK CORPORATION, Macomb, US.
 (540) TRUE BLUE
 (510), (511) **06** metalowe łączniki samo-ryglujące.

(111) **178318** (220) 2003 07 25 (210) 267849
 (151) 2006 06 23 (441) 2004 01 26
 (732) AMYLIN PHARMACEUTICALS, INC., San Diego, US.
 (540) NUZENDIS
 (510), (511) **05** preparaty farmaceutyczne stosowane w leczeniu zaburzeń metabolizmu.

(111) **178319** (220) 2003 07 29 (210) 267973
 (151) 2006 09 04 (441) 2004 02 09
 (732) TAULATEX Spółka z o.o., Łódź, PL.
 (540)



(531) 3.5.5, 27.1.1
 (510), (511) **24** ręczniki tekstylne.

(111) **178320** (220) 2003 08 01 (210) 268125
 (151) 2006 06 27 (441) 2004 02 09
 (732) KEMPA s.c. Jolanta Kempa, Mariusz Kempa, Radomsko, PL.
 (540)



Kolor znaku: granatowy, bordowy, biały
 (531) 27.1.1, 27.5.1, 29.1.13

(510), (511) **03** saszetki zapachowe, dezodoranty do użytku osobistego, drewno zapachowe mieszaniny zapachowe, odświeżacze do ust w aerozolu, woda zapachowa, **05** odświeżacze powietrza w postaci żelu i w aerozolu.

(111) **178321** (220) 2003 08 13 (210) 268524
 (151) 2006 08 30 (441) 2004 02 23
 (732) „GBI” Spółka z o.o., Warszawa, PL.
 (540)



Kolor znaku: biały, czerwony
 (531) 27.5.1, 29.1.1, 29.1.6
 (510), (511) **36** pośrednictwo w obrocie nieruchomości.

(111) **178322** (220) 2003 08 13 (210) 268563
 (151) 2006 08 10 (441) 2004 02 23
 (732) Przedsiębiorstwo Produkcyjno-Handlowe Eksport, Import „KARWALA” Sylwester Karwala, Szarlejka, PL.
 (540)



Kolor znaku: czerwony
 (531) 3.7.16, 27.5.1, 29.1.1
 (510), (511) **12** wózki dziecięce, zapęczenia do wózków, ogumienie, opony wypełnione, koła pojazdów, części do wózków dziecięcych.

(111) **178323** (220) 2003 08 14 (210) 268663
 (151) 2006 08 07 (441) 2004 02 23
 (732) CENTRUM TARGOWE POMORZA I KUJAW Lepper, Piotrowski, Wodzień Spółka Jawna, Bydgoszcz, PL.
 (540)



Kolor znaku: czarny, czerwony, zielony, brązowy, żółty, biały
 (531) 1.15.5, 5.1.1, 5.1.20, 24.15.3, 27.5.1, 29.1.1, 29.1.2, 29.1.3
 (510), (511) **16** druki, dzienniki, czasopisma, książki, katalogi, broszury i foldery, **35** organizowanie targów, wystaw, giełd i kiermaszów w celach handlowych lub reklamowych, pokazy towarów, **41** organizowanie sympozjów, konferencji i odczytów.

(111) **178324** (220) 2003 08 14 (210) 268664
 (151) 2006 08 07 (441) 2004 02 23
 (732) CENTRUM TARGOWE POMORZA I KUJAW Lepper, Piotrowski, Wodzień Spółka Jawna, Bydgoszcz, PL.
 (540) PELLETS-EXPO
 (510), (511) **16** druki, dzienniki, czasopisma, książki, katalogi, broszury i foldery, **35** organizowanie targów, wystaw, giełd i kiermaszów w celach handlowych lub reklamowych, pokazy towarów, **41** organizowanie sympozjów, konferencji i odczytów.

(111) **178325** (220) 2003 09 08 (210) 269528
 (151) 2005 06 20 (441) 2004 03 22
 (732) LINIA 1 Spółka z o.o., Warszawa, PL.

(540)



Kolor znaku: pomarańczowy, biały, granatowy, różowy, żółty
(531) 26.4.1, 27.5.1, 29.1.15

(510), (511) **09** nośniki danych, w tym nośniki magnetyczne i optyczne, dyski kompaktowe, czytniki, w tym czytniki optyczne i magnetyczne, kable i włókna światłowodowe, instrumenty i urządzenia pomiarowe, elektryczne instalacje, przewody i złącza, komputery, w tym laptopy, palmtopy i komputery dla pojazdów, komputerowe urządzenia peryferyjne i akcesoria, interfejsy, urządzenia nawigacyjne, programy komputerowe i systemy operacyjne, sterowniki komputerowe, urządzenia sterujące, stacje taśm magnetycznych i innego rodzaju nośników, urządzenia do przetwarzania informacji, pamięci komputerowe, **35** usługi reklamowe, w tym reklama i prezentacje multimedialne, przygotowywanie, produkcja i dystrybucja materiałów reklamowych, usługi polegające na promocji programów komputerowych w sieci elektronicznej, sprzedaż programów komputerowych, także w sieci elektronicznej, prowadzenie sklepu, również prowadzenie sklepu w sieci elektronicznej, system sprzedaży produktów i usług opartych na kodzie, w tym sprzedaży za pośrednictwem sieci komputerowej oraz łączy teleinformatycznych, badania rynkowe oraz badania opinii, doradztwo handlowe, kompilacja i systematyzacja informacji w komputerowych bazach danych, zarządzanie plikami i zbiorami informatycznymi, sortowanie danych w bazach komputerowych, organizowanie wystaw i pokazów, wycena przedsiębiorstw, poszczególnych ich składników, a także przedsięwzięć ekonomicznych, **36** pośrednictwo giełdowe, informacja o notowaniach giełdowych, elektroniczny transfer kapitałowy, obsługa kart kredytowych i płatniczych, **37** instalowanie, konserwacja i naprawa komputerów oraz urządzeń elektronicznych, **38** wszelkiego rodzaju elektroniczne i komputerowe przesyłanie informacji, usługi poczty elektronicznej, światłowodowe i satelitarne przesyłanie danych, informacja w zakresie przesyłu danych, wypożyczanie urządzeń do przesyłania danych, informacja o telekomunikacji, udostępnianie połączeń z siecią komputerową, w tym udostępnianie za pośrednictwem telekomunikacji, przydzielanie dostępu do sieci komputerowej, **42** programowanie komputerów, projektowanie oprogramowania, prowadzenie i udostępnianie portalu internetowego, analizy systemów komputerowych, doradztwo komputerowe, odpłatne udostępnianie komputerowych baz danych, obsługa i serwis w zakresie oprogramowania komputerowego, w tym konserwacja, powielanie, instalacje i aktualizacja oprogramowania, udostępnianie informacji na temat programów komputerowych, organizowanie i udostępnianie programów, w tym gier komputerowych przy pomocy sieci, tworzenie i utrzymywanie stron internetowych na rzecz osób trzecich, odpłatne udostępnianie dostępu do komputerów oraz zasobów elektronicznych, w tym gier komputerowych, konwersja danych przez programy komputerowe, odzyskiwanie danych, projektowanie i montaż sieci komputerowych, wypożyczanie komputerów i automatów elektronicznych, wypożyczanie oprogramowania komputerowego oraz oprogramowania do automatów, zarządzanie i administrowanie prawami autorskimi, administrowanie stronami komputerowymi, doradztwo w zakresie własności intelektualnej.

(111) **178326** (220) 2003 09 15 (210) 269947
(151) 2006 08 23 (441) 2004 03 22

(732) Przedsiębiorstwo Produkcyjno-Handlowe „Prymat” Ryszard Lechowski, Jastrzębie Zdrój, PL.

(540) FAN FOOD

(510), (511) **29** gotowane i suszone warzywa i owoce, konserwowane i mrożone warzywa i owoce, zupy, koncentraty zup, koncentraty pomidorowe, koncentraty warzywno-owocowe, grzyby konserwowane i suszone, **30** kawa, herbata, kakao, proszek do pieczenia,

musztarda, ocet, sosy i zieleń (przyprawy), keczup, majonezy, przyprawy w tym w proszku i w płynie, aromaty do żywności.

(111) **178327** (220) 2003 09 23 (210) 270308
(151) 2006 09 07 (441) 2004 04 05
(732) TMR PLASTICS Spółka z ograniczoną odpowiedzialnością, Bydgoszcz, PL.
(540)



Kolor znaku: czarny, srebrny, bordowy

(531) 26.4.2, 26.11.3, 29.1.6, 29.1.7, 29.1.8

(510), (511) **01** tworzywa sztuczne nieprzetworzone, **06** wyroby metalowe, rurki, formy wtryskowe, **09** części z tworzywa sztucznego dla urządzeń nawigacyjnych, geodezyjnych, elektrycznych, fotograficznych, kinematograficznych, optycznych, wagowych, pomiarowych, sygnalizacyjnych, kontrolnych, ratowniczych i do nauczania, urządzeń i przyrządów do przewodzenia, przełączania, transformowania, akumulowania, regulowania lub kontrolowania elektryczności, urządzeń do nagrywania, transmisji lub odtwarzania dźwięku lub obrazu, magnetycznych nośników danych, sprzętu przetwarzającego dane i komputerów, urządzeń do gaszenia ognia, **12** części z tworzywa sztucznego dla pojazdów, **17** tworzywa sztuczne w formie wyciśniętej, półprzetworzone.

(111) **178328** (220) 2003 09 23 (210) 270309
(151) 2006 09 07 (441) 2004 04 05

(732) TMR PLASTICS Spółka z ograniczoną odpowiedzialnością, Bydgoszcz, PL.

(540) TMR PLASTICS

(510), (511) **01** tworzywa sztuczne nieprzetworzone, **06** wyroby metalowe, rurki, formy wtryskowe, **09** części z tworzywa sztucznego dla urządzeń nawigacyjnych, geodezyjnych, elektrycznych, fotograficznych, kinematograficznych, optycznych, wagowych, pomiarowych, sygnalizacyjnych, kontrolnych, ratowniczych i do nauczania, urządzeń i przyrządów do przewodzenia, przełączania, transformowania, akumulowania, regulowania lub kontrolowania elektryczności, urządzeń do nagrywania, transmisji lub odtwarzania dźwięku lub obrazu, magnetycznych nośników danych, sprzętu przetwarzającego dane i komputerów, urządzeń do gaszenia ognia, **12** części z tworzywa sztucznego dla pojazdów, **17** tworzywa sztuczne w formie wyciśniętej, półprzetworzone.

(111) **178329** (220) 2003 09 23 (210) 270310
(151) 2006 09 07 (441) 2004 04 05

(732) TMR PLASTICS Spółka z ograniczoną odpowiedzialnością, Bydgoszcz, PL.

(540)



Kolor znaku: biały, srebrny, bordowy, czarny

(531) 26.4.2, 26.11.3, 27.5.1, 29.1.6, 29.1.7

(510), (511) **01** tworzywa sztuczne nieprzetworzone, **06** wyroby metalowe, rurki, formy wtryskowe, **09** części z tworzywa sztucznego dla urządzeń nawigacyjnych, geodezyjnych, elektrycznych, fotograficznych, kinematograficznych, optycznych, wagowych, pomiarowych, sygnalizacyjnych, kontrolnych, ratowniczych i do nauczania, urządzeń i przyrządów do przewodzenia, przełączania, transformowania, akumulowania, regulowania lub kontrolowania elektryczności, urz-

dzeń do nagrywania, transmisji lub odtwarzania dźwięku lub obrazu, magnetycznych nośników danych, sprzętu przetwarzającego dane i komputerów, urządzeń do gaszenia ognia, **12** części z tworzywa sztucznego dla pojazdów, **17** tworzywa sztuczne w formie wyciśniętej, półprzetworzone.

(111) **178330** (220) 2003 09 24 (210) 270331

(151) 2006 09 06 (441) 2004 04 05

(732) BIO-ACTIVE DYSTRYBUCJA Spółka z o.o., Warszawa, PL.

(540) 3 x JA

(510), (511) **05** zioła, tabletki ziołowe, herbata lecznicza, **30** herbata, herbata prasowana.

(111) **178331** (220) 2003 09 30 (210) 270527

(151) 2006 09 18 (441) 2004 04 05

(732) BIO-ENERGIA ESP Sp. z o.o., Gdynia, PL.

(540)



Kolor znaku: biały, zielony

(531) 1.15.3, 26.1.1, 29.1.3

(510), (511) **09** elektryczna aparatura kontrolna, **35** sprzedaż hurtowa i detaliczna wyrobów chemicznych, zbóż, pasz i nasion, **36** inwestycje kapitałowe, zarządzanie majątkiem, administrowanie majątkiem nieruchomym, pożyczki, **37** usługi w zakresie budowy, modernizacji i konserwacji obiektów energetyki cieplnej, instalowanie urządzeń elektrycznych, **39** dystrybucja paliw, **40** produkcja ciepła, wytwarzanie pary wodnej i gorącej wody, wytwarzanie energii elektrycznej.

(111) **178332** (220) 2003 09 30 (210) 270536

(151) 2006 08 18 (441) 2004 04 05

(732) Genentech, Inc., South San Francisco, US.

(540) NutropinAq

(510), (511) **05** preparaty farmaceutyczne, hormon wzrostu.

(111) **178333** (220) 2003 10 08 (210) 270906

(151) 2006 09 07 (441) 2004 04 19

(732) EMGAZ Spółka z o.o., Cieszyń, PL.

(540) dragon

(510), (511) **09** odmierzacze paliwa na stacjach obsługi.

(111) **178334** (220) 2003 10 20 (210) 271389

(151) 2006 09 04 (441) 2004 04 19

(732) 2BSoft s.c. Jacek Bojanowski, Daniel Bojarczuk, Krzysztof Sadownik, Gliwice, PL.

(540) 2BSoft

(510), (511) **35** zgrupowanie na rzecz osób trzecich sprzętu komputerowego, oprogramowania komputerowego, komputerowych urządzeń peryferyjnych, systemów komputerowych i sieci komputerowych, pozwalające nabywcy wygodnie je oglądać i nabywać w hurtowni i sklepach detalicznych, **37** usługi komputerowe, mianowicie instalacja, konserwacja i naprawa sprzętu komputerowego, komputerowych urządzeń peryferyjnych, systemów komputerowych i sieci komputerowych, **38** usługi w zakresie przesyłania informacji, przesyłania danych przy pomocy terminali komputerowych, przesyłania komputerowej informacji tekstowej i obrazowej, usługi poczty elektronicznej, **42** usługi komputerowe, mianowicie instalacja i konserwacja oprogramowania komputerowego, usługi konsultacyjne i doradztwo dotyczące sprzętu komputerowego, oprogramowania komputerowego, komputerowych urządzeń peryferyjnych, systemów komputerowych, sieci komputerowych, zabezpieczeń komputerowych, usługi w zakresie projektowania oprogramowania komputerowego i sieci komputerowych, doradztwo dotyczące grafiki i oprogramowania komputerowego mające na celu zagwarantowanie ich działania z konkretnym sprzętem komputerowym, usługi w zakresie odzyskiwania danych, komputerowe usługi diagnostyczne, usługi w zakresie integracji systemów komputerowych i sieci

komputerowych, wdrożenia oraz integracja oprogramowania do zarządzania firmą, wykonywanie ekspertyz inżynierskich w zakresie informatyki, usługi odpłatnego udostępniania komputerowych baz danych, programowanie komputerów, odpłatne udostępnianie czasu dostępu do komputerowych baz danych, odpłatne udostępnianie czasu dostępu do komputerów w celu przetwarzania baz danych, wypożyczanie oprogramowania komputerów, aktualizacja oprogramowania komputerów.

(111) **178335** (220) 2003 10 20 (210) 271407

(151) 2006 09 04 (441) 2004 04 19

(732) BIELEND A Kosmetyki Naturalne Spółka z o.o., Kraków, PL.

(540) Bielenda SPA

(510), (511) **03** wyroby kosmetyczne.

(111) **178336** (220) 2003 10 23 (210) 271581

(151) 2006 08 30 (441) 2004 04 19

(732) FIRMA HANDLOWA SARIUS Artur Mańczak, Rewa, PL.

(540) SORBO

(510), (511) **07** szczotki metalowe z napędem mechanicznym i elektrycznym, wiertarko-frezarki z napędem mechanicznym i elektrycznym, **08** narzędzia, przyrządy ręcznie sterowane i części do nich, wiertła, dłuta, frezy, gwintownice, kielnie, kilofy, kleszcze do osadzania kołków, klucze maszynowe, krążki czepne, tomy, imadła, młotki, nożyce, obcęgi, ostrzarki, nitownice, pilniki, piły, przecinaki punktaki, siekiery, przyrządy ręczne do szlifowania i polerowania, szczypce, śrubokręty.

(111) **178337** (220) 2003 11 05 (210) 272221

(151) 2006 09 11 (441) 2004 04 19

(732) OCEANIC Przedsiębiorstwo Farmaceutyczno Kosmetyczne Wojciech Soszyński, Sopot, PL.

(540) VITALLIFT

(510), (511) **01** produkty chemiczne do wytwarzania kosmetyków, **03** środki do pielęgnacji włosów: szampony do włosów suchych i do włosów tłustych, balsamy do pielęgnacji włosów suchych i do włosów tłustych, balsamy do pielęgnacji włosów spłukiwane wodą, niespłukiwane, środki do mycia: mydła w płynie, żele pod prysznic, płyny do higieny intymnej, emulsje do ciała, mydła toaletowe do ciała, środki do pielęgnacji skóry: kremy kosmetyczne tłuste, półtłuste, nawilżające, kremy biologicznie aktywne, kremy z filtrem przeciwsłonecznym, mlecza kosmetyczne, lotiony do twarzy, toniki do twarzy bezalkoholowe i alkoholowe, balsamy do ciała, balsamy do ciała po opalaniu, balsamy do ciała z filtrem przeciwsłonecznym, żele do twarzy, serum, lifting aktywny, maseczki kosmetyczne do twarzy nawilżające, odżywcze, biologicznie aktywne, olejki do masażu, pomadki ochronne do ust, pomadki ochronne do ust z filtrem przeciwsłonecznym, peelingi, maseczki złuszczające - peelingi, maseczki biologicznie aktywne, środki higieniczne przeciwopotowe, dezodoranty, antyperspiranty, środki do pielęgnacji stóp: kremy, balsamy, żele, pudry, płyny do higieny jamy ustnej, chusteczki odświeżające, płyny do zraszania twarzy, **05** środki do pielęgnacji stóp o działaniu leczniczym: terapeutyczne kremy i balsamy, szampon leczniczy przeciwłupieżowy do włosów, środki dezynfekcyjne, środki grzybobójcze, środki bakteriobójcze.

(111) **178338** (220) 2003 11 07 (210) 272335

(151) 2006 09 11 (441) 2004 04 19

(732) SIAL W.KIMBER, B.KIMBER, H.KIMBER SPÓŁKA JAWNA, Szczecin, PL.

(540)



Kolor znaku: biały, zielony

(531) 1.5.1, 27.5.1, 29.1.3

(510), (511) **35** usługi w zakresie prowadzenia sklepów z następującymi towarami: kosiarki, pilarki kosi spalinowe, wiertarki, rębarki, frezarki, dmuchawy, ssawy, ręczne narzędzia ogrodnicze, rośliny

ozdobne, nawozy, usługi w zakresie prowadzenia hurtowni z następującymi towarami: rośliny ozdobne, maszyny i urządzenia ogrodnicze, ręczne narzędzia ogrodnicze, części zamienne do urządzeń ogrodniczych, materiały eksploatacyjne, **37** usługi instalowania, naprawy i konserwacji maszyn rolniczych i leśnych, **40** segregacja odpadów, mechaniczna lub chemiczna obróbka lub przekształcanie przedmiotów lub substancji nieorganicznych i organicznych, **44** usługi stomatologiczne, usługi zagospodarowania terenów zielonych.

(111) **178339** (220) 2003 11 12 (210) 272423
 (151) 2006 09 18 (441) 2004 04 19
 (732) Poznańskie Zakłady Zielarskie „HERBAPOL” Spółka Akcyjna, Poznań, PL.
 (540) herbabiloba
 (510), (511) **05** produkty farmaceutyczne w postaci: tabletek, kapsułek.

(111) **178340** (220) 2003 11 12 (210) 272425
 (151) 2006 09 18 (441) 2004 04 19
 (732) Poznańskie Zakłady Zielarskie „HERBAPOL” Spółka Akcyjna, Poznań, PL.
 (540) gastrochol
 (510), (511) **05** produkty farmaceutyczne w postaci: tabletek, kapsułek, proszku, syropu.

(111) **178341** (220) 2002 11 14 (210) 257455
 (151) 2006 04 19 (441) 2003 05 19
 (732) „INTERMART” Spółka z o.o., Łódź, PL.
 (540)



Kolor znaku: czarny, ciemnobrązowy

(531) 7.1, 27.5, 29.1
 (510), (511) **35** sprzedaż hurtowa maszyn, sprzętu i wyposażenia do maszyn, handel odpadami pochodzenia nie rolniczego i złomu, doradztwo w zakresie prowadzenia działalności gospodarczej i zarządzania, badanie rynku i opinii publicznej, **36** handel nieruchomościami, działalność agencji obsługi nieruchomości, wynajem nieruchomości, **37** budownictwo ogólne, wykończeniowe roboty budowlane, wykonywanie instalacji budowlanych, **41** pozaszkolne formy kształcenia, **42** usługi architektoniczne, ekspertyzy inżynieryjne.

(111) **178342** (220) 2003 10 21 (210) 271512
 (151) 2006 08 02 (441) 2004 04 19
 (732) EuRolPol Sp. z o.o., Feliksów, PL.
 (540) SMAKKI

(510), (511) **31** pasze dla zwierząt, mieszanki paszowe dla zwierząt, koncentraty dla zwierząt, dodatki do pasz nie do celów leczniczych, premiksy, preparaty zwiększające niesienie się drobiu, produkty żywieniowe do hodowli zwierząt, kiszonki, mączka dla zwierząt, mączka rybna na pasze dla zwierząt, napoje dla domowych zwierząt hodowlanych, pasze odżywcze i wzmacniające, mieszanki mineralne dla zwierząt, pasza dla zwierząt tucznych, proteiny dla zwierząt, produkty do tuczenia zwierząt, wapno do pasz, odżywki i substancje wzmacniające dla zwierząt, koncentraty mleczne dla zwierząt, preparaty mlekozastępcze dla zwierząt, zakwaszacze paszowe, konserwanty paszowe.

(111) **178343** (220) 2003 10 21 (210) 271514
 (151) 2006 08 02 (441) 2004 04 19
 (732) EuRolPol Sp. z o.o., Feliksów, PL.
 (540) TEKOCID

(510), (511) **31** pasze dla zwierząt, mieszanki paszowe dla zwierząt, koncentraty dla zwierząt, dodatki do pasz nie do celów leczniczych, premiksy, preparaty zwiększające niesienie się drobiu, produkty żywieniowe do hodowli zwierząt, kiszonki, mączka dla zwierząt, mączka rybna na pasze dla zwierząt, napoje dla domowych zwierząt hodowlanych, pasze odżywcze i wzmacniające, mieszanki mineralne dla zwierząt, pasza dla zwierząt tucznych, proteiny dla zwierząt,

produkty do tuczenia zwierząt, wapno do pasz, odżywki i substancje wzmacniające dla zwierząt, koncentraty mleczne dla zwierząt, preparaty mlekozastępcze dla zwierząt, zakwaszacze paszowe, konserwanty paszowe.

(111) **178344** (220) 2003 10 21 (210) 271517
 (151) 2006 08 02 (441) 2004 04 19
 (732) EuRolPol Sp. z o.o., Feliksów, PL.
 (540) PROMIDI

(510), (511) **31** pasze dla zwierząt, mieszanki paszowe dla zwierząt, koncentraty dla zwierząt, dodatki do pasz nie do celów leczniczych, premiksy, preparaty zwiększające niesienie się drobiu, produkty żywieniowe do hodowli zwierząt, kiszonki, mączka dla zwierząt, mączka rybna na pasze dla zwierząt, napoje dla domowych zwierząt hodowlanych, pasze odżywcze i wzmacniające, mieszanki mineralne dla zwierząt, pasza dla zwierząt tucznych, proteiny dla zwierząt, produkty do tuczenia zwierząt, wapno do pasz, odżywki i substancje wzmacniające dla zwierząt, koncentraty mleczne dla zwierząt, preparaty mlekozastępcze dla zwierząt, zakwaszacze paszowe, konserwanty paszowe.

(111) **178345** (220) 2003 11 20 (210) 272860
 (151) 2006 08 17 (441) 2004 04 19
 (732) Firma Konfekcyjna LANTA, Jolanta Bukowska, Łódź, PL.
 (540)

Kolor znaku: zielony

(531) 27.5.1, 29.1.3
 (510), (511) **25** odzież.

(111) **178346** (220) 2003 11 24 (210) 272988
 (151) 2006 09 18 (441) 2004 04 19
 (732) DIGITAL SYSTEMS KRZYSZTOF BALUTA JACEK SZMELCZYŃSKI Spółka Jawna, Rumia, PL.

(540) Tytan
 (510), (511) **12** elektroniczne systemy antywłamaniowe do pojazdów.

(111) **178347** (220) 2003 11 25 (210) 273081
 (151) 2006 09 13 (441) 2004 04 19
 (732) P.P.H.U. „DRUM” Krzysztof Zimoch, Pabianice, PL.
 (540)

(531) 27.5.1

(510), (511) **18** torby, torebki, paski, plecaki, **25** ubrania, bielizna, nakrycia głowy, wyroby dziewiarskie i pończosznice, buty, **26** artykuły pasmanteryjne, dekoracje artykułów tekstylnych.

(111) **178348** (220) 2003 11 28 (210) 273198
 (151) 2006 09 15 (441) 2004 04 19
 (732) FINNEPOL Sp. z o.o., Natolin, PL.
 (540)

Kolor znaku: biały, czerwony

(531) 8.1.18, 27.5.1, 29.1.1
 (510), (511) **30** baza do lodów miękkich w płynie.

(111) **178349** (220) 2003 12 03 (210) 273430
 (151) 2006 08 25 (441) 2004 04 19
 (732) Zakład Przetwórstwa Mięsa „OLEWNIK-BIS” Anna Olewnik-Mikołajewska, Świerczyniek, PL.
 (540)



Kolor znaku: czerwony, ciemnoczerwony, brunatny, czarny, biały
 (531) 26.2.7, 27.5.1, 29.1.1
 (510), (511) **29** mięso, wyroby z mięsa, wyroby wędliniarskie, konserwy, wyroby garmażeryjne.

(111) **178350** (220) 2003 12 08 (210) 273584
 (151) 2006 09 04 (441) 2004 04 19
 (732) PARK - M, Krzysztof Mróz, Stary Sącz, PL.
 (540)



Kolor znaku: zielony, granatowy
 (531) 5.1.3, 26.1.1, 26.13.25, 27.5.1, 29.1.3, 29.1.4
 (510), (511) **31** drzewa, krzewy, rośliny zawarte w tej klasie, **37** oczyszczanie i układanie nawierzchni drogowych, **40** ścinanie, przycinanie drzew, **44** ogrodnictwo, projektowanie ogrodów, ogrodnictwo krajobrazowe.

(111) **178351** (220) 2003 12 08 (210) 273585
 (151) 2006 09 04 (441) 2004 04 19
 (732) PHOENIX Pharma Polska Sp. z o.o., Warszawa, PL.
 (540)



Kolor znaku: granatowy, pomarańczowo-ceglasty, beżowy, zielony
 (531) 1.7.6, 26.1.4, 26.2.7, 27.5.1, 29.1.1, 29.1.2, 29.1.3, 29.1.4
 (510), (511) **16** druki, prospekty i ulotki informacyjne dotyczące cukrzy, **35** dystrybucja w celach reklamowych: druków, prospektów i ulotek informacyjnych dotyczących cukrzy, **41** dystrybucja w celach edukacyjnych: druków, prospektów i ulotek informacyjnych dotyczących cukrzy.

(111) **178352** (220) 2003 12 16 (210) 273984
 (151) 2006 08 25 (441) 2004 04 19
 (732) ESMARK Spółka z o.o., Gliwice, PL.
 (540)



(531) 27.5.1
 (510), (511) **06** budowlane materiały metalowe, ćwieki, gwoździe, drobnica żelazna, drut metalowy, drut do spawania, haki, kasy, kasetki pancerne, klamki metalowe, klucze, kłódki, kołki do ścian metalowe, liny metalowe, lut, łańcuchy metalowe, materiały kolejowe metalowe, metalowe pokrycia dachów, nakrętki metalowe, napinacze drutów, nity metalowe, obejmy metalowe, okucia do budownictwa, okucia drzwiowe, okucia okienne, podkładki metalowe, rynny metalowe, siatki metalowe, skrzynki na listy, śruby metalowe, zaciski do kabli i lin, zawiasy, zamki, zatrzaski, **20** kołki do ścian niemetalowe, nity niemetalowe, osprzęt do drzwi i okien niemetalowy, śruby niemetalowe, zawiasy niemetalowe, **35** zgrupowanie na rzecz osób trzecich różnych budowlanych materiałów metalowych, gwoździ, drobnicy żelaznej, metalowych elementów złącznych, okuć metalowych, śrub, podkładek, nakrętek, wkrętów, kołków do ścian, nitów, lin, drutów, łańcuchów, zamków, osprzętu do drzwi i okien pozwalające nabywcy wygodnie je oglądać i nabywać w hurtowni i sklepach detalicznych.

(111) **178353** (220) 2003 12 16 (210) 273985
 (151) 2006 08 25 (441) 2004 04 19
 (732) ESMARK Spółka z o.o., Gliwice, PL.
 (540) esmark

(510), (511) **06** budowlane materiały metalowe, ćwieki, gwoździe, drobnica żelazna, drut metalowy, drut do spawania, haki, kasy, kasetki pancerne, klamki metalowe, klucze, kłódki, kołki do ścian metalowe, liny metalowe, lut, łańcuchy metalowe, materiały kolejowe metalowe, metalowe pokrycia dachów, nakrętki metalowe, napinacze drutów, nity metalowe, obejmy metalowe, okucia do budownictwa, okucia drzwiowe, okucia okienne, podkładki metalowe, rynny metalowe, siatki metalowe, skrzynki na listy, śruby metalowe, zaciski do kabli i lin, zawiasy, zamki, zatrzaski, **20** kołki do ścian niemetalowe, nity niemetalowe, osprzęt do drzwi i okien niemetalowy, śruby niemetalowe, zawiasy niemetalowe, **35** zgrupowanie na rzecz osób trzecich różnych budowlanych materiałów metalowych, gwoździ, drobnicy żelaznej, metalowych elementów złącznych, okuć metalowych, śrub, podkładek, nakrętek, wkrętów, kołków do ścian, nitów, lin, drutów, łańcuchów, zamków, osprzętu do drzwi i okien pozwalające nabywcy wygodnie je oglądać i nabywać w hurtowni i sklepach detalicznych.

(111) **178354** (220) 2003 12 17 (210) 274037
 (151) 2006 09 04 (441) 2004 04 19
 (732) Warszawskie Zakłady Farmaceutyczne Polfa Spółka Akcyjna, Warszawa, PL.
 (540) RASKAL
 (510), (511) **05** wyroby farmaceutyczne.

(111) **178355** (220) 2003 12 17 (210) 274038
 (151) 2006 09 04 (441) 2004 04 19
 (732) Warszawskie Zakłady Farmaceutyczne Polfa Spółka Akcyjna, Warszawa, PL.
 (540) MEDOXA
 (510), (511) **05** wyroby farmaceutyczne.

(111) **178356** (220) 2003 12 18 (210) 274098
 (151) 2006 08 29 (441) 2004 04 19
 (732) Spółdzielnia Mleczarska „MLEKOVITA”, Wysokie Mazowieckie, PL.

(540)



Kolor znaku: niebieski, biały, brązowy, czerwony, czarny
 (531) 4.5.5, 8.1.19, 25.5.2, 26.1.2, 26.4.2, 27.5.1, 29.1.15
 (510), (511) **29** mleko i napoje mleczne.

(111) **178357** (220) 2003 12 29 (210) 274489
 (151) 2006 08 11 (441) 2004 04 19
 (732) Firma Handlowa „CEZAK” Elżbieta Cebula, Michał Cebula
 Spółka Jawna, Kraków, PL.
 (540)



Kolor znaku: czerwony, biały, żółty, ciemnoniebieski
 (531) 2.5.1, 2.5.2, 26.1.2, 27.5.1, 29.1.14
 (510), (511) **25** odzież damska, męska, dziecienna z tworzyw sztucznych i naturalnych, odzież skórzana, bielizna, nakrycia głowy, szaliki, apaszki, **35** zgrupowanie na rzecz osób trzecich różnych towarów pozwalające nabywcy wygodnie je oglądać i kupować w sklepie z gotową odzieżą.

(111) **178358** (220) 2003 12 31 (210) 274556
 (151) 2006 09 05 (441) 2004 04 19
 (732) „HIL - GAZ” Paweł Hildebrański, Gniezno, PL.
 (540)

HIL-GAZ

Kolor znaku: czerwony, zielony
 (531) 27.5.1, 29.1.1, 29.1.3, 29.1.12
 (510), (511) **04** płynne i gazowe materiały pędne i oświetleniowe, oleje i tłuszcze techniczne, smary, benzyna, olej napędowy i opałowy, mieszanki benzyny, **35** prowadzenie stacji paliwowych w zakresie obrotu benzyną, olejem napędowym, gazem, LPG, artykułami spożywczymi, artykułami pierwszej potrzeby, **39** usługi transportowe i magazynowanie paliw ciekłych i gazowych, prowadzenie stacji paliwowych, **43** bary szybkiej obsługi, hotele, kawiarnie, motele, restauracje.

(111) **178359** (220) 2004 01 14 (210) 274968
 (151) 2006 08 16 (441) 2004 04 19

(732) Zakład Przetwórstwa Mięsa „OLEWNIK-BIS” Anna Olewnik-Mikołajewska, Świerczynek, PL.
 (540)



Kolor znaku: złoty, brunatny, biały, beżowy
 (531) 26.1.1, 26.11.1, 27.5.1, 29.1.2
 (510), (511) **29** mięso, wyroby z mięsa, wyroby wędliniarskie, konserwy, wyroby garmażeryjne.

(111) **178360** (220) 2004 01 14 (210) 274969
 (151) 2006 08 16 (441) 2004 04 19
 (732) Zakład Przetwórstwa Mięsa „OLEWNIK-BIS” Anna Olewnik-Mikołajewska, Świerczynek, PL.
 (540)

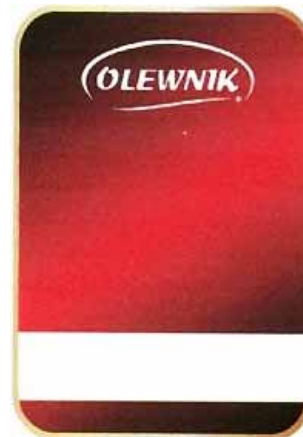

Kolor znaku: złoty, brunatny, czerwony, biały
 (531) 25.1.15, 26.4.2, 26.11.1, 27.5.1, 29.1.1
 (510), (511) **29** mięso, wyroby z mięsa, wyroby wędliniarskie, konserwy, wyroby garmażeryjne.

(111) **178361** (220) 2004 01 14 (210) 274970
 (151) 2006 08 16 (441) 2004 04 19
 (732) Zakład Przetwórstwa Mięsa „OLEWNIK-BIS” Anna Olewnik-Mikołajewska, Świerczynek, PL.
 (540)



Kolor znaku: kremowy, złoty, czerwony, brunatny
 (531) 25.1.15, 26.1.2, 27.5.1, 29.1.13
 (510), (511) **29** mięso, wyroby z mięsa, wyroby wędliniarskie, konserwy, wyroby garmażeryjne.

(111) **178362** (220) 2004 01 14 (210) 274971
 (151) 2006 08 16 (441) 2004 04 19
 (732) Zakład Przetwórstwa Mięsa „OLEWNIK-BIS” Anna Olewnik-
 Mikofajewska, Świerczyniek, PL.
 (540)



Kolor znaku: kremowy, złoty, czerwony, brunatny, biały
 (531) 25.1.15, 27.5.1, 29.1.13
 (510), (511) **29** mięso, wyroby z mięsa, wyroby wędliniarskie, konserwy, wyroby garmażeryjne.

(111) **178363** (220) 2004 01 20 (210) 275223
 (151) 2006 08 31 (441) 2004 05 04
 (732) Zakład Handlowo-Usługowy „POD GRZYBKIEM”
 Spółka Jawna Beata Czupryna, Marek Czupryna, Zawady, PL.
 (540)



Kolor znaku: zielony
 (531) 5.11.1, 5.11.5, 27.5.1, 29.1.3, 29.1.6
 (510), (511) **39** magazynowanie, usługi transportowe, transport pasażerski, czarterowanie, przewożenie ładunków, pośrednictwo transportowe, składowanie, spedycja, pakowanie towarów, biura turystyczne (z wyjątkiem rezerwacji hoteli i pensjonatów), organizowanie podróży i wycieczek, rezerwacja miejsc podróży i na wycieczki, wynajmowanie garaży i miejsc parkingowych, wynajmowanie magazynów i koni, rezerwacja miejsc w środkach transportu, wynajmowanie środków transportu, agroturystyka, turystyka jako zwiedzanie, **41** usługi związane z organizowaniem i obsługą dyskotek, kultura fizyczna, informacja o rekreacji, usługi klubowe jako rozrywka lub nauczanie, usługi klubów zdrowia jako poprawianie kondycji, organizowanie i obsługa konferencji i zjazdów, nocne kluby, obozy sportowe, usługi obozów wakacyjnych jako rozrywka i zabawa, obsługa pól golfowych, salonów gier i urzędzeń sportowych, organizowanie balów i przyjęć, parki rozrywki, rozrywka, wynajmowanie kortów tenisowych, usługi związane z organizacją wypoczynku, organizowanie zawodów sportowych, **43** usługi barowe, domy turystyczne, hotele, kafeterie, kawiarnie, udostępnianie terenów i urzędzeń kempingowych, motele, rezerwowanie i wynajmowanie noclegów, pensjonaty, restauracje, rezerwacje hotelowe i kwatery, stołówki, wynajmowanie sal na posiedzenia, eksploatacja terenów kempingowych.

(111) **178364** (220) 2004 01 21 (210) 275236
 (151) 2006 08 30 (441) 2004 05 04
 (732) Krzysztof Witkowski, Nieciecza, PL.
 (540) JURA
 (510), (511) **19** betonowe elementy budowlane, płyty betonowe, pokrycia nawierzchni dróg, kostki brukowe niemetalowe, płytki ścienne, kamień elewacyjny.

(111) **178365** (220) 2004 03 01 (210) 277019
 (151) 2006 08 30 (441) 2004 06 14
 (732) STARCO SPÓŁDZIELNIA MLECZARSKA STARGARD
 SZCZECIŃSKI, Stargard Szczeciński, PL.

(540) ALO ALO
 (510), (511) **30** lody spożywcze.

(111) **178366** (220) 2004 03 01 (210) 277033
 (151) 2006 08 31 (441) 2004 06 14
 (732) Przedsiębiorstwo Usługowe „GEOCARBON” Sp. z o.o.,
 Katowice, PL.
 (540)



Kolor znaku: czarny, zielony
 (531) 1.5.1, 27.5.1, 29.1.3
 (510), (511) **42** badania, ekspertyzy, poszukiwania, pomiary, doradztwo i ekspertyzy w zakresie: geologii, geofizyki, wiertnictwa, ochrony środowiska, budownictwa i górnictwa.

(111) **178367** (220) 2004 03 11 (210) 277565
 (151) 2006 09 07 (441) 2004 06 14
 (732) Zakład Robót Komunikacyjnych DOM w Poznaniu
 Spółka z o.o., Poznań, PL.
 (540)



Kolor znaku: niebieski, żółty, biały
 (531) 15.7.1, 26.1.2, 27.5.1, 29.1.12
 (510), (511) **37** usługi budowlane, związane z budową dróg i mostów, budowa dróg kołowych i szynowych, wykończeniowe roboty budowlane, wynajem sprzętu budowlanego i burzącego, usługi w zakresie instalowania, naprawy i konserwacji specjalistycznych maszyn budowlanych.

(111) **178368** (220) 2004 03 11 (210) 277577
 (151) 2006 09 07 (441) 2004 06 14
 (732) Szkoła Główna Gospodarstwa Wiejskiego w Warszawie,
 Warszawa, PL.
 (540)



Szkoła Główna Gospodarstwa Wiejskiego

SGGW

(531) 3.7.1, 24.1.5, 27.5.1, 29.1.8
 (510), (511) **41** nauczanie stacjonarne, zaoczne i korespondencyjne, **42** prowadzenie badań naukowych, doradztwa naukowego i ekspertyz naukowych.

(111) **178369** (220) 2004 03 15 (210) 277727
 (151) 2006 09 14 (441) 2004 06 28
 (732) MCD ELECTRONICS Sp. z o.o., Żywiec, PL.

(540)



Kolor znaku: niebieski, czerwony, biały

(531) 1.13.1, 26.1.6, 27.5.1, 29.1.12

(510), (511) **09** alarmy elektryczne, alkoholomierze, areometry, urządzenia do ładowania baterii, sterowniki, czytniki, złącza, elektryczne urządzenia do otwierania drzwi, urządzenia sterujące dźwigów osobowych, instalacje elektryczne, interfejsy, oprogramowanie i programy komputerowe, elektryczna aparatura kontrolno-sterująca, prostowniki prądu, procesory, przekaźniki sygnałów elektronicznych, przemienniki elektryczne, urządzenia do przetwarzania informacji, przetwornice elektryczne, przewodniki elektryczne, urządzenia elektryczne, aparatura radiokomunikacyjna, aparatura radiotelefoniczna, szafy i tablice sterownicze i rozdzielcze, sygnalizacja świetlna lub mechaniczna, regulatory światła, urządzenia do sterowania zdalnego.

(111) **178370** (220) 2004 05 31 (210) 281430
 (151) 2005 08 09 (441) 2004 09 06
 (732) ZAKŁAD PRZETWÓRSTWA OWOCOWO - WARZYWNEGO „DAWTONA” Danuta Wielgomas, Błonie, PL.
 (540)



Kolor znaku: czerwony, biały, zielony

(531) 5.9.1, 27.5.1, 29.1.1, 29.1.3, 29.1.6

(510), (511) **29** ketchup, bulion, cebula, grzyby, owoce konserwowe, konfitury, powidła, dżemy, marmolada, puree z pomidorów, czosnek, rośliny strączkowe, soja, buraczki, papryka konserwowa, sosy, soki owocowe i warzywne, susz warzywny, ogórki konserwowe, ćwikła, kompoty, sałatki warzywne i owocowe, **30** majonezy, musztarda, sosy do sałatek, pierożki, wyroby cukiernicze, ciastka.

(111) **178371** (220) 2004 12 13 (210) 288767
 (151) 2006 09 08 (441) 2005 03 21
 (732) Przedsiębiorstwo Usług Naukowo - Technicznych „PRO NOVUM” Spółka z o.o., Katowice, PL.
 (540) rcpiping
 (510), (511) **09** programy komputerowe.

(111) **178372** (220) 2004 12 13 (210) 288771
 (151) 2006 09 08 (441) 2005 03 21
 (732) Toruńskie Zakłady Materiałów Opatrunkowych S.A., Toruń, PL.
 (540) matoflex universal
 (510), (511) **10** bandaże elastyczne.

(111) **178373** (220) 2004 12 17 (210) 288999
 (151) 2006 09 07 (441) 2005 05 30
 (732) „BIOWET PUŁAWY” Sp. z o.o., Puławy, PL.
 (540)

SUIFERROVIT

(531) 27.5.1

(510), (511) **03** kosmetyki dla zwierząt, szampony dla zwierząt domowych, **05** antybiotyki, antyseptyki, surowice, szczepionki, środki bakteriobójcze, leki i wyciągi do celów weterynaryjnych, preparaty biologiczne, bakteriologiczne i bakteryjne do celów weterynaryjnych, preparaty i odczynniki chemiczne do celów weterynaryjnych, preparaty diagnostyczne do celów weterynaryjnych, odczynniki chemiczne do celów weterynaryjnych, kultury mikroorganizmów do celów weterynaryjnych, enzymatyczne preparaty do celów wetery-

naryjnych, balsamy do celów weterynaryjnych, dodatki do pasz do celów leczniczych, preparaty z mikroelementami i mikroorganizmami do celów weterynaryjnych, środki odstrasżające owady i insekty dla zwierząt, obroże przeciw pasożytnicze dla zwierząt, środki do tępienia larw, środki przeciw robactwu, środki do niszczenia pasożytów u zwierząt, spoiwa dla kopyt zwierząt, środki i preparaty do mycia zwierząt, środki dezynfekujące dla zwierząt, środki tamujące krwawienia, środki oszłamające i uspakajające dla zwierząt, **44** prowadzenie usług w zakresie: zabiegów pielęgnacyjnych dla zwierząt, oporzędzania zwierząt, hodowla zwierząt, pomoc weterynaryjna.

(111) **178374** (220) 2004 12 22 (210) 289166
 (151) 2006 09 18 (441) 2005 04 04
 (732) Wydawnictwo TE-JOT Teresa Jaskierny-Kowalkowska, Warszawa, PL.
 (540)



Kolor znaku: różowy, żółty

(531) 1.1.1, 27.5.1, 29.1.13

(510), (511) **16** czasopisma, książki, kalendarze, **41** usługi wydawnicze.

(111) **178375** (220) 2004 12 22 (210) 289167
 (151) 2006 09 18 (441) 2005 04 04
 (732) Wydawnictwo TE-JOT Teresa Jaskierny-Kowalkowska, Warszawa, PL.
 (540) WRÓŻKA
 (510), (511) **16** czasopisma, książki, kalendarze, **41** usługi wydawnicze.

(111) **178376** (220) 2004 12 22 (210) 289171
 (151) 2006 09 18 (441) 2005 04 04
 (732) ZAKŁADY FARMACEUTYCZNE „POLPHARMA” S.A., Starogard Gdański, PL.
 (540)



Kolor znaku: biały, pomarańczowy, szary, granatowy

(531) 26.4.1, 26.11.3, 27.5.1, 27.7.1, 29.1.14

(510), (511) **05** preparaty farmaceutyczne.

(111) **178377** (220) 2004 12 22 (210) 289172
 (151) 2006 09 18 (441) 2005 04 04
 (732) ZAKŁADY FARMACEUTYCZNE „POLPHARMA” S.A., Starogard Gdański, PL.
 (540)



Kolor znaku: zielony, czerwony, żółty

(531) 19.13.21, 25.1.15, 25.7.1, 26.1.1, 27.5.1, 29.1.15

(510), (511) **05** preparaty farmaceutyczne.

(111) **178378** (220) 2005 02 03 (210) 290652
 (151) 2006 09 07 (441) 2005 05 16
 (732) Farmaceutyczna Spółdzielnia Pracy „FILOFARM”, Bydgoszcz, PL.
 (540) Acespargin
 (510), (511) **05** produkty farmaceutyczne.

(111) **178379** (220) 2005 02 03 (210) 290653
 (151) 2006 09 07 (441) 2005 05 16
 (732) Farmaceutyczna Spółdzielnia Pracy „FILOFARM”, Bydgoszcz, PL.
 (540) Citrolyt
 (510), (511) **05** produkty farmaceutyczne.

(111) **178380** (220) 2005 02 03 (210) 290654
 (151) 2006 09 07 (441) 2005 05 16
 (732) Farmaceutyczna Spółdzielnia Pracy „FILOFARM”, Bydgoszcz, PL.
 (540) Coffecorn
 (510), (511) **05** produkty farmaceutyczne.

(111) **178381** (220) 2004 12 31 (210) 289538
 (151) 2006 09 14 (441) 2005 08 08
 (732) „Perry” P.P.H. Spółka z o.o. Zakład Pracy Chronionej,
 Morzeszczyn, PL.
 (540) Night Flight
 (510), (511) **32** napoje bezalkoholowe, napoje energetyzujące, napoje musujące, syropy, esencje do napojów, napoje izotoniczne.

(111) **178382** (220) 2005 02 04 (210) 290705
 (151) 2006 09 18 (441) 2005 05 16
 (732) LOGIC CONCEPT TECHNOLOGY Sp. z o.o., Warszawa, PL.
 (540)



Kolor znaku: czerwony, czarny

(531) 27.5.1, 29.1.1
 (510), (511) **02** tonery do drukarek komputerowych, **09** obudowy komputerowe, zasilacze komputerowe, kartridże do drukarek komputerowych, napełniacze do kartridży do drukarek komputerowych, monitory komputerowe, napędy dyskowe do komputerów, komputerowe pamięci, klawiatury komputerowe, myszy komputerowe, komputerowe zewnętrzne urządzenia peryferyjne, aparaty cyfrowe, kamery internetowe, napędy dyskowe, głośniki, urządzenia do odtwarzania do użytku osobistego, **16** taśmy nasączone tuszem do drukarek komputerowych.

(111) **178383** (220) 2005 02 04 (210) 290706
 (151) 2006 09 18 (441) 2005 05 16
 (732) LOGIC CONCEPT TECHNOLOGY Sp. z o.o., Warszawa, PL.
 (540)



(531) 27.5.1
 (510), (511) **02** tonery do drukarek komputerowych, **09** obudowy komputerowe, zasilacze komputerowe, kartridże do drukarek komputerowych, napełniacze do kartridży do drukarek komputerowych, monitory komputerowe, napędy dyskowe do komputerów, komputerowe pamięci, klawiatury komputerowe, myszy komputerowe, komputerowe zewnętrzne urządzenia peryferyjne, aparaty cyfrowe, kamery internetowe, napędy dyskowe, głośniki, urządzenia do odtwarzania do użytku osobistego, **16** taśmy nasączone tuszem do drukarek komputerowych.

(111) **178384** (220) 2005 02 04 (210) 290708
 (151) 2006 09 18 (441) 2005 05 16
 (732) LOGIC CONCEPT TECHNOLOGY Sp. z o.o., Warszawa, PL.
 (540)



(531) 27.5.1
 (510), (511) **02** tonery do drukarek komputerowych, **09** obudowy komputerowe, zasilacze komputerowe, kartridże do drukarek komputerowych, napełniacze do kartridży do drukarek komputerowych, monitory komputerowe, napędy dyskowe do komputerów, komputerowe pamięci, klawiatury komputerowe, myszy komputerowe, komputerowe zewnętrzne urządzenia peryferyjne, aparaty cyfrowe, kamery internetowe, napędy dyskowe, głośniki, urządzenia do odtwarzania do użytku osobistego, **16** taśmy nasączone tuszem do drukarek komputerowych.

(111) **178385** (220) 2005 02 04 (210) 290709
 (151) 2006 09 18 (441) 2005 05 16
 (732) LOGIC CONCEPT TECHNOLOGY Sp. z o.o., Warszawa, PL.
 (540)



Kolor znaku: czerwony

(531) 27.5.1, 29.1.1
 (510), (511) **02** tonery do drukarek komputerowych, **09** obudowy komputerowe, zasilacze komputerowe, kartridże do drukarek komputerowych, napełniacze do kartridży do drukarek komputerowych, monitory komputerowe, napędy dyskowe do komputerów, komputerowe pamięci, klawiatury komputerowe, myszy komputerowe, komputerowe zewnętrzne urządzenia peryferyjne, aparaty cyfrowe, kamery internetowe, napędy dyskowe, głośniki, urządzenia do odtwarzania do użytku osobistego, **16** taśmy nasączone tuszem do drukarek komputerowych.

(111) **178386** (220) 2005 02 04 (210) 290710
 (151) 2006 09 18 (441) 2005 05 16
 (732) LOGIC CONCEPT TECHNOLOGY Sp. z o.o., Warszawa, PL.
 (540)



(531) 27.5.1
 (510), (511) **02** tonery do drukarek komputerowych, **09** obudowy komputerowe, zasilacze komputerowe, kartridże do drukarek komputerowych, napełniacze do kartridży do drukarek komputerowych, monitory komputerowe, napędy dyskowe do komputerów, komputerowe pamięci, klawiatury komputerowe, myszy komputerowe, komputerowe zewnętrzne urządzenia peryferyjne, aparaty cyfrowe, kamery internetowe, napędy dyskowe, głośniki, urządzenia do odtwarzania do użytku osobistego, **16** taśmy nasączone tuszem do drukarek komputerowych.

(111) **178387** (220) 2005 02 08 (210) 290815
 (151) 2006 09 12 (441) 2005 05 16
 (732) PRO-ESTHETICA Krystian Owczarczak, Warszawa, PL.

(540)



Kolor znaku: niebieski, różowy, biały

(531) 26.1.2, 27.5.1, 29.1.13

(510), (511) **41** kształcenie ustawiczne dorosłych i pozostałe formy kształcenia, gdzie indziej niesklasyfikowane, **44** stomatologia.(111) **178388** (220) 2005 02 08 (210) 290820

(151) 2006 09 18 (441) 2005 05 16

(732) Laser-Medica Centrum Dermatologii Laserowej, Estetycznej i Dermatologii dr n. med. Sylwia Farfał-Kałucka, Szczecin, PL.
(540)

Kolor znaku: biały, niebieski, jasnoniebieski

(531) 27.5.1, 29.1.12

(510), (511) **44** lecznice i prywatne kliniki.(111) **178389** (220) 2005 02 08 (210) 290825

(151) 2006 09 12 (441) 2005 05 16

(732) PMB S.A., Białystok, PL.

(540)



Kolor znaku: czarny, złoty

(531) 24.9.2, 27.5.1, 29.1.12

(510), (511) **29** wędliny, kielbasy, konserwy mięsne, mięso.(111) **178390** (220) 2005 03 31 (210) 293118

(151) 2006 09 15 (441) 2005 07 11

(732) Restauracja „PORAJ” Krystyna Bielawska, Zakopane, PL.

(540)



Kolor znaku: czerwony, biały, zielony

(531) 5.5.1, 5.5.19, 26.1.1, 27.5.1, 29.1.1, 29.1.3

(510), (511) **43** usługi gastronomiczne.(111) **178391** (220) 2001 08 02 (210) 239102

(151) 2006 08 21

(732) FIAT Ubezpieczenia Majątkowe Spółka Akcyjna, Warszawa, PL.

(540) Moje mieszkanie Plus

(510), (511) **36** usługi ubezpieczeniowe.(111) **178392** (220) 2001 08 02 (210) 239103

(151) 2006 08 21

(732) FIAT Ubezpieczenia Majątkowe Spółka Akcyjna, Warszawa, PL.

(540) Koszty leczenia Plus

(510), (511) **36** usługi ubezpieczeniowe.(111) **178393** (220) 2003 07 28 (210) 267932

(151) 2006 08 04 (441) 2004 02 09

(732) Medpol e.K. Arzneimittel-Medizintechnik, Berlin, DE.

(540)



Kolor znaku: turkusowy, szary

(531) 26.4.1, 26.11.1, 27.5.1, 29.1.3, 29.1.6

(510), (511) **03** kosmetyki, płyny do pielęgnacji włosów, środki do czyszczenia zębów i pielęgnacji jamy ustnej (nie do celów leczniczych), **05** produkty farmaceutyczne i weterynaryjne, środki sanitarne stosowane w lecznictwie i higienie osobistej, substancje dietetyczne do celów leczniczych, żywność dla niemowląt, plastry i materiały opatrunkowe, środki odkażające, materiały dentystyczne, **10** butelki do karmienia niemowląt, smoczki i zamknięcia do butelek dla niemowląt, smoczki dziecięce, gryzaki dla ząbkujących dzieci, przyrządy do karmienia piersią, aparatura i instrumenty medyczne i stomatologiczne, **21** nici dentystyczne i szczoteczki do zębów.(111) **178394** (220) 2003 11 19 (210) 272935

(151) 2006 08 03 (441) 2004 04 19

(732) Huta Szkła Kryształowego „Julia - Szklarska Poręba” Sp. z o.o., Piechowice, PL.

(540)



Kolor znaku: granatowy, biały, szary

(531) 27.5.1, 29.1.4

(510), (511) **11** świeczniki, żyrandole, abażury, klosze, obudowy, osłony, szkła do lamp, **21** szklane serwisy do kawy i herbaty, wyroby kryształowe, szklane pojemniki, naczynia, puszki i wyroby do użytku w gospodarstwie domowym, naczynia do przyrządzania lodów i mrożonych napojów, kubek do lodu, naczynia stołowe, popielniczki, świeczniki, wazon, bomboniere, wyroby pressowane, przyciski do papieru, kasetki, koszyki figurki, puchary, karafki owocarki, żardniery, ozdoby świąteczne ze szkła, kufle, **35** organizowanie wystaw produktów szklanych w celach handlowych i reklamowych, zgrupowanie na rzecz osób trzecich różnych towarów pozwalające nabywcy wygodnie je oglądać i kupować u producenta wyrobów szklanych.(111) **178395** (220) 2005 04 11 (210) 293500

(151) 2006 09 14 (441) 2005 07 25

(732) Centrum Powłok Preaplikowanych KONWERT Spółka z o.o., Sosnowiec, PL.

(540) DRI - LOC PLASTIC

(510), (511) **17** powłoka preaplikowana z tworzywa sztucznego, trwale umieszczona na gwincie bądź na innej części elementu złączonego.(111) **178396** (220) 2005 04 11 (210) 293522

(151) 2006 09 14 (441) 2005 07 25

(732) MOTORCYCLES PERFORMANCE MALYHD Bogusław

Małajowicz, Wieliczka, PL.

(540)



Kolor znaku: czarny, biały, pomarańczowy

(531) 25.7.1, 26.7.13, 27.5.1, 29.1.13

(510), (511) **14** ozdoby (biżuteria), **25** odzież, czapki (nakrycia głowy).(111) **178397** (220) 2005 04 11 (210) 293528

(151) 2006 09 14 (441) 2005 07 25

(732) „GELLWE” Spółka z o.o., Zabierzów, PL.

(540)

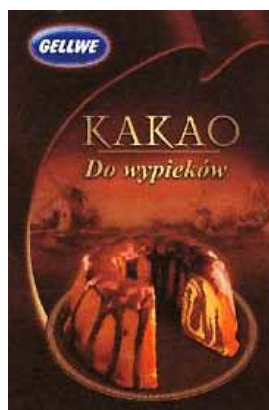

Kolor znaku: jasnobieżowy, brązowy, biały, niebieski

(531) 6.7.25, 6.19.1, 6.19.15, 8.1.15, 25.1.15, 26.1.2, 27.5.1, 29.1.15

(510), (511) **30** ciasta, kakao, aromaty kawowe, pomadki, wafle, przyprawy smakowe, kakao z mlekiem, wyroby z kakao, napoje na bazie kakao, kawy, czekolady, **39** konfekcjonowanie towarów takich jak: kakao, kawa, herbata, aromaty kawowe, aromaty cukiernicze, proszki do pieczenia, przyprawy.(111) **178398** (220) 2005 04 18 (210) 293819

(151) 2006 09 21 (441) 2005 07 25

(732) Zakłady Odzieżowe „VIPO” Spółka z o.o., Łañcut, PL.

(540) cafar dini

(510), (511) **14** wyroby jubilerskie, biżuteria, kamienie szlachetne, zegary i zegarki, przyrządy chronometryczne, **25** bielizna osobista damska i męska, biustonosze, rajstopy, pończochy, skarpety, sukienki wizytowe, koktajlowe, wieczorowe i ślubne, płaszcze i kurtki, garnitury, marynarki, garsonki, żakiety, spódnice, spodnie, gorsety, kamizelki, dżinsy, odzież sportowa, obuwie, torebki i paski, koszule, bluzki damskie, krawaty, odzież ze skóry, futra, rękawice, swetry, szale, szlafroki, **35** organizowanie pokazów mody.(111) **178399** (220) 2005 04 19 (210) 293958

(151) 2006 09 12 (441) 2005 07 25

(732) TRUCK GIGANT Spółka z o.o., Toruń, PL.

(540)



Kolor znaku: ciemnoniebieski, czerwony

(531) 18.1.7, 26.11.1, 27.5.1, 29.1.12

(510), (511) **04** paliwa, **09** akumulatory elektryczne, alarmy, anteny, sygnalizatory automatyczne spadku ciśnienia w oponach pojazdów, aparaty do rejestrowania czasu, głośniki, komputery, urządzenia do

nawigacji satelitarnej, obrotomierze, przyrządy do pomiaru odległości, zapalniczki samochodowe, urządzenia pomiarowe stosowane w samochodach, tachometry, tachografy, taksometry, **12** ambulanse, amortyzatory zawieszenia w pojazdach, urządzenia antywłamaniowe do pojazdów, autobusy, autokary, bagażniki do pojazdów, błotniki, chłodnie (pojazdy), drzwi do pojazdów, furgonetki, hamulce do pojazdów, kierownice pojazdów, kierunkowskazy do pojazdów, klapy opuszczane do pojazdów, podnoszone klapy tylne skrzyni ładunkowej do pojazdów, klocki hamulcowe do pojazdów, koła pojazdów, lusterka wsteczne, zasłony samochodowe, mechanizmy napędowe do pojazdów lądowych, wały napędowe do pojazdów lądowych, ogumienie do kół pojazdów, omnibusy, opony, osie pojazdów, podwozia pojazdów, kuszetki w pojazdach, siedzenia do pojazdów, szyny do pojazdów, silniki do pojazdów lądowych, samochody, samochody ciężarowe, części samochodów nie ujęte w innych klasach, wywrotki, przyczepy, naczepy, ciągniki siodłowe, nadwozia dla pojazdów samochodowych, **35** agencje importowo-eksportowe, informacja o działalności gospodarczej, pozyskiwanie i systematyzacja danych w komputerowych bazach danych, badanie rynku, doradztwo w prowadzeniu działalności gospodarczej, reklama, **36** agencje kredytowe, doradztwo finansowe, usługi finansowe, kredytowanie, kredyty ratalne, leasing, pośrednictwo finansowe, ubezpieczenia, administrowanie nieruchomościami, wynajem nieruchomości, **37** naprawa pojazdów, naprawa samochodów, mycie pojazdów, wynajem maszyn i urządzeń, **39** pomoc w przypadku awarii pojazdów (holowanie), magazynowanie, wynajmowanie magazynów, transport lądowy, przewozy towarowe, wypożyczanie samochodów, agencje transportowe, **40** obróbka metali, **42** programowanie komputerów, przetwarzanie danych, badania i analizy techniczne, testowanie pojazdów.

(111) **178400** (220) 2005 12 12 (210) 303460

(151) 2006 09 07 (441) 2006 03 20

(732) FINLIFE TOWARZYSTWO UBEZPIECZEŃ NA ŻYCIE S.A., Warszawa, PL.

(540)



Kolor znaku: biały, niebieski

(531) 27.5.1, 29.1.4

(510), (511) **36** usługi ubezpieczeniowe i finansowe.(111) **178401** (220) 1999 05 11 (210) 201773

(151) 2006 08 31

(732) APEXIM AB Przedsiębiorstwo Wielobranżowe Adam Baranowski, Poznań, PL.

(540)



Kolor znaku: czarny, ciemnożółty

(531) 27.5, 29.1

(510), (511) **01** chemikalia do rozdzielania olejów, czynniki do usuwania nafty, dodatki chemiczne do paliw silnikowych, dodatki detergentowe do benzyn, emulgatory, gaz i gazy zestalone do celów przemysłowych, katalizatory, kleje kauczukowe, mastyks do opon, materiały filtracyjne będące preparatami chemicznymi, materiały syntetyczne do absorpcji oleju, mieszaniny do reperacji opon, mieszaniki chemiczne kwasoodporne, mieszaniki do naprawiania ogumienia, ogniwa galwaniczne, płyny do: odsiarczania akumulatorów

elektrycznych, obwodów hydraulicznych, preparaty chemiczne do usuwania osadów węglowych w silnikach, pochłaniacze będące substancjami aktywnymi chemicznie, preparaty do klejenia i gruntowania, preparaty do: konserwacji kauczuku, oczyszczania oleju, odtłuszczenia, oszczędzania paliw, wulkanizacji, rozpuszczalniki do: lakierów, odklejania gumy, roztwory kauczukowe, roztwory zapobiegające tworzeniu się piany w akumulatorach, silikony, słabo zakwaszona woda do ładowania akumulatorów, spoiwa do gruntowania i wykańczania powierzchni, substancje mineralne, substancje zapobiegające zamarzaniu, utleniacze jako dodatki chemiczne do paliwa silnikowego, woda destylowana, **09** akumulatory, aparatura do wyważania, baterie i ogniwa galwaniczne, bezpieczniki, cewki, oporniki, dystrybutory paliwa, koce strażackie, kratki, płytki, urządzenia do ładowania akumulatorów, kwasomierze, obudowy, skrzynki do akumulatorów, mierniki, wskaźniki rejestrujące ciśnienie, pompy samo-regulujące do paliwa, wskaźniki ciśnienia, prędkości, znaki drogowe świecące lub mechaniczne, **29** buliony, chrupki, jaja, masło, mięso, owoce, przetwory mięsne, przetwory mleczarskie, przetwory owocowe, przetwory rybne, przetwory warzywne, **30** ciastka, gumy do żucia, herbata, kakao, kawa, lody, pieczywo, słodczyce, **31** warzywa świeże, zboże w ziarnach nie przetworzone, ziemniaki, **35** zgrupowanie na rzecz osób trzecich towarów pozwalające nabywcy wygodnie je oglądać i kupować w sklepie i hurtowni z alkoholami i wyrobami tytoniowymi, **36** kantory wymiany walut i pieniędzy, **37** budowa i konserwacja rurociągów, budowa magazynów, instalacja i naprawa urządzeń klimatyzacyjnych, instalowanie i naprawa ogrzewania, konstrukcje podwodne, konstruowanie pawilonów i sklepów, malowanie, montaż rusztowań, murarstwo, nadzór budowlany, obsługa pojazdów, stacje obsługi samochodów, **39** dystrybucja paliw, pomoc drogowa w przypadku uszkodzenia pojazdu.

(111) **178402** (220) 1999 05 11 (210) 201774
 (151) 2006 08 31
 (732) APEXIM AB Przedsiębiorstwo Wielobranżowe Adam Baranowski, Poznań, PL.
 (540)



Kolor znaku: niebieski, ciemnożółty
 (531) 27.5, 29.1

(510), (511) **01** chemikalia do rozdzielania olejów, czynniki do usuwania nafty, dodatki chemiczne do paliw silnikowych, dodatki detergentowe do benzyn, emulgatory, gaz i gazy zestalone do celów przemysłowych, katalizatory, kleje kauczukowe, mastyksy do opon, materiały filtracyjne będące preparatami chemicznymi, materiały syntetyczne do absorpcji oleju, mieszaniny do reperacji opon, mieszanki chemiczne kwasoodporne, mieszanki do naprawiania ogumienia, ogniwa galwaniczne, płyny do: odsiarczania akumulatorów elektrycznych, obwodów hydraulicznych, preparaty chemiczne do usuwania osadów węglowych w silnikach, pochłaniacze będące substancjami aktywnymi chemicznie, preparaty do klejenia i gruntowania, preparaty do: konserwacji kauczuku, oczyszczania oleju, odtłuszczenia, oszczędzania paliw, wulkanizacji, rozpuszczalniki do: lakierów, odklejania gumy, roztwory kauczukowe, roztwory zapobiegające tworzeniu się piany w akumulatorach, silikony, słabo zakwaszona woda do ładowania akumulatorów, spoiwa do gruntowania i wykańczania powierzchni, substancje mineralne, substancje zapobiegające zamarzaniu, utleniacze jako dodatki chemiczne do paliwa silnikowego, woda destylowana, **09** akumulatory, aparatura do wyważania, baterie i ogniwa galwaniczne, bezpieczniki, cewki, oporniki, dystrybutory paliwa, koce strażackie, kratki, płytki, urządzenia do ładowania akumulatorów, kwasomierze, obudowy, skrzynki do akumulatorów, mierniki, wskaźniki rejestrujące ciśnienie, pompy samo-regulujące do paliwa, wskaźniki ciśnienia, prędkości, znaki drogowe

świecące lub mechaniczne, **29** buliony, chrupki, jaja, masło, mięso, owoce, przetwory mięsne, przetwory mleczarskie, przetwory owocowe, przetwory rybne, przetwory warzywne, **30** ciastka, gumy do żucia, herbata, kakao, kawa, lody, pieczywo, słodczyce, **31** warzywa świeże, zboże w ziarnach nie przetworzone, ziemniaki, **35** zgrupowanie na rzecz osób trzecich towarów pozwalające nabywcy wygodnie je oglądać i kupować w sklepie i hurtowni z alkoholami i wyrobami tytoniowymi, **36** kantory wymiany walut i pieniędzy, **37** budowa i konserwacja rurociągów, budowa magazynów, instalacja i naprawa urządzeń klimatyzacyjnych, instalowanie i naprawa ogrzewania, konstrukcje podwodne, konstruowanie pawilonów i sklepów, malowanie, montaż rusztowań, murarstwo, nadzór budowlany, obsługa pojazdów, stacje obsługi samochodów, **39** dystrybucja paliw, pomoc drogowa w przypadku uszkodzenia pojazdu.

(111) **178403** (220) 2000 04 03 (210) 216308
 (151) 2006 08 31
 (732) Zielona Budka Spółka Akcyjna, Warszawa, PL.
 (540)



Kolor znaku: beżowo-żółty, brązowy, czarny, żółty, zielony
 (531) 5.5, 5.7, 25.5, 27.5, 29.1
 (510), (511) **30** lody, desery lodowe.

(111) **178404** (220) 2000 12 11 (210) 228635
 (151) 2006 08 24
 (732) BHV Investment Sp. z o.o., Warszawa, PL.
 (540)



Kolor znaku: biały, fioletowy, zielony, czarny
 (531) 5.1, 16.3, 26.1, 27.5, 29.1
 (510), (511) **09** nośniki informacji, dźwięki i obrazu, takie jak kasety video, kasety magnetofonowe, płyty kompaktowe, **16** czasopisma, fotografie, druki, plakaty, opakowania z papieru, tektury tworzyw sztucznych, **35** usługi marketingowe i doradcze w branży rozrywkowej, **41** usługi w zakresie rozrywki.

(111) **178405** (220) 2001 02 12 (210) 231518
 (151) 2006 07 07
 (732) PRESSPUBLICA Spółka z o.o., Warszawa, PL.
 (540)

MOJE PIENIĄDZE

(531) 27.5
 (510), (511) **09** programy komputerowe, **16** tygodnik - dodatek do czasopisma, dziennika, książki, fotografii.

(111) **178406** (220) 2001 07 25 (210) 238795
 (151) 2006 09 12
 (732) „IMS STALSERWIS” Spółka z o.o., Bydgoszcz, PL.
 (540)



Kolor znaku: ciemnoniebieski, jasnoniebieski, pomarańczowy, biały

(531) 26.4, 27.5, 29.1

(510), (511) **01** tworzywa sztuczne nieprzetworzone, **37** usługi techniczne: cięcie materiałów na wymiar, foliowanie blach, nadzór techniczny: cechowanie materiału.

(111) **178407** (220) 2001 07 26 (210) 238846
 (151) 2006 09 12
 (732) ECI TELECOM LTD., Petach Tikva, IL.
 (540) MiniRAM

(510), (511) **09** multipleksery cyfrowych linii abonenckich, multipleksery transferu asynchronicznego, multipleksery do środowiska sieciowego w budynkach wielo-lokalowych, multipleksery do środowiska sieciowego wielo-łączy dzierżawionych, przełączniki do sieci telekomunikacyjnych z integracją usług, przełączniki do analogowych sieci telekomunikacyjnych, nadajniki cyfrowych linii abonenckich, odbiorniki cyfrowych linii abonenckich, układy nadawczo-odbiorcze cyfrowych linii abonenckich, modemy, układy scalone i interfejsy.

(111) **178408** (220) 2001 08 02 (210) 239114
 (151) 2006 08 02
 (732) „TELEWIZJA POLSKA” Spółka Akcyjna, Warszawa, PL.
 (540) TELEKURIER

(510), (511) **09** urządzenia i przyrządy: fotograficzne, kinematograficzne, optyczne, do celów dydaktycznych, urządzenia do nagrywania, transmisji lub reprodukcji dźwięku lub obrazu, magnetyczne nośniki danych, płyty (dyski) z nagraniami, automaty sprzedające i mechanizmy do urządzeń uruchamianych przez wrzucenie monety, maszyny liczące, sprzęt przetwarzający dane i komputery, gry telewizyjne i komputerowe, oprogramowanie komputerowe, **16** wydawnictwa, czasopisma, książki, albumy, broszury, periodyki i inne publikacje, fotografie, materiały piśmienne, kleje do materiałów piśmiennych lub do celów domowych, materiały szkoleniowe i instruktażowe, **28** gry i zabawki, artykuły sportowe i gimnastyczne nie ujęte w innych klasach, ozdoby choinkowe, karty do gry, **35** usługi reklamowe i produkcja reklam telewizyjnych, radiowych, kinowych i poprzez sieć komputerową i internet, usługi w zakresie marketingu i public relations, usługi w zakresie transkrypcji i systematyzowania wiadomości tekstowych i cyfrowych, organizacja wystaw handlowych i reklamowych, dystrybucja materiałów reklamowych, **38** przekazywanie fonii i/lub wizji także w systemie cyfrowym poprzez sieci: telewizyjną, satelitarną i internet, rozpowszechnianie programów, reportaży i konkursów telewizyjnych lub radiowych, teleturniejów, zbieranie i przekazywanie wiadomości poprzez sieci komunikacyjne, w tym sieć telewizyjną, satelitarną i internet, usługi w zakresie organizowania systemów transmisyjnych, **41** organizowanie i produkcja programów reportaży i konkursów telewizyjnych lub radiowych, teleturniejów i imprez artystycznych, estradowych, sportowych, rekreacyjnych, usługi w zakresie organizowania nauki i szkoleń w dziedzinie multimedialnej, organizowanie imprez o charakterze edukacyjnym i kulturalnym, usługi wynajmu dekoracji, kostiumów i rekwizytów, studiów nagrań oraz sprzętu radiowego, telewizyjnego, kinematograficznego i nagrań, **42** opracowywanie i wdrażanie programów komputerowych, wykonywanie opinii i badań z dziedziny multimedialnej.

(111) **178409** (220) 2001 08 22 (210) 239883
 (151) 2006 09 11 (441) 2002 02 25

(732) Ośrodek Badań i Certyfikacji Opakowań Spółka z o.o., Kraków, PL.
 (540)



Kolor znaku: niebieski, czerwony

(531) 24.15, 26.1, 27.5, 29.1

(510), (511) **42** certyfikacja i kontrola jakości rolniczej produkcji ekologicznej na zgodność z przepisami prawnymi obowiązującymi w Unii Europejskiej, prace badawczo-rozwojowe polegające na prowadzeniu laboratoriów zajmujących się badaniem opakowań, kontrola jakości i certyfikacja opakowań polegająca na wydawaniu ocen, opinii i sporządzaniu raportów na polu technologicznym.

(111) **178410** (220) 2001 11 16 (210) 243011
 (151) 2006 02 21 (441) 2002 05 20
 (732) „ARTINTRO” Maciej Twardowski, Warszawa, PL.
 (540)



Kolor znaku: biały, jasnopomarańczowy, błękitny, granatowy, fioletowy, ciemnoniebieski, niebieski, ciemnozielony, zielony, jasnożółty, amarantowy, czerwony, pomarańczowy, żółty, jaskrawozielony

(531) 26.1, 27.5, 29.1

(510), (511) **16** papier, karton, dzienniki, czasopisma, kalendarze, fotografie, papeteria, koperty, druki, formularze, plakaty, afisze, foldery, katalogi, ulotki, broszury, cenniki, informatory, zetony, tworzywa sztuczne do pakowania, opakowania z tworzyw sztucznych, **28** zabawki, żetony do gier, karty do gry, **35** usługi agencji reklamowych, przygotowywanie artykułów reklamowych, organizowanie wystaw w celach handlowych lub reklamowych, wysyłka materiałów reklamowych, reklama osób trzecich, produkcja reklam telewizyjnych, radiowych i kinowych, dystrybucja materiałów reklamowych i promocyjnych, pozyskiwanie danych do komputerowych baz danych, systematyzacja danych w komputerowych bazach danych, sortowanie danych w bazach komputerowych, usługi badania rynku, **40** usługi introligatorskie, usługi poligraficzne, **42** tworzenie i utrzymywanie stron internetowych dla osób trzecich, komputerowe projektowanie opakowań, konwersja danych przez programy komputerowe, komputerowe usługi graficzne, projektowanie opakowań, etykiet, znaków, projektowanie przedmiotów wzornictwa przemysłowego.

(111) **178411** (220) 2002 03 31 (210) 248548
 (151) 2006 09 11 (441) 2002 10 07
 (732) TERMO ORGANIKA Spółka z o.o., Kraków, PL.
 (540)



Kolor znaku: jasnobrązowy, pomarańczowy, jasnobieżowy, biały, czarny

(531) 1.15, 26.4, 27.5, 29.1

(510), (511) **01** spoiwa i środki konserwacji budynków, w tym do betonu, ceramiki i metalu, kleje, w tym kleje przemysłowe i budowlane, preparaty gruntujące, ceramika techniczna, tworzywa sztuczne w stanie surowym, **02** emalie, farby i pokosty, lakiery, zaprawy farbierskie, kity, pokosty, środki do konserwacji drewna, środki antykorozyjne, mleko wapienne, rozcieńczalniki, zaprawy cementowe, żywice naturalne, folie malarskie, **06** metalowe materiały budowlane i wykończeniowe, w tym okna i drzwi, okładziny budowlane, pokrycia dachowe, osprzęt do drzwi i okien, okucia, rury, siatki, konstrukcje stalowe, zbrojenia, **17** materiały uszczelniające, izolacyjne i termoizolacyjne naturalne, syntetyczne i półprzetworzone, w tym farby, folie, taśmy i tkaniny, przewody, rury i osłony do nich, osłony i izolatory ceramiczne, siatki niemetalowe, tworzywa sztuczne półprzetworzone, żywice syntetyczne i półprzetworzone, **19** niemetalowe materiały budowlane i wykończeniowe, w tym beton i elementy betonowe, produkty bitumiczne, ceramika budowlana, cement, wapno, gips, glina, granit, szkło budowlane, techniczne i izolacyjne, kamień budowlany, spoiwa murarskie, drewno budowlane, drzwi i okna, niemetalowe konstrukcje, listwy, mozaiki, ogrodzenia, parkiety, rury i przewody, **35** skup złomu i odpadów niemetalowych, pośrednictwo w sprzedaży paliw, rud, metali, chemikaliów, drewna i materiałów budowlanych, **37** usługi budowlane i remontowe budynków, wykonywanie izolacji i dociepleń, **39** towarowy transport drogowy, wynajem samochodów ciężarowych, **40** zagospodarowanie i przetwarzanie odpadów niemetalowych i złomu, przetwarzanie surowców syntetycznych i mineralnych, **42** projektowanie urbanistyczne, budowlane i technologiczne.

(111) **178412** (220) 2002 10 04 (210) 255902
(151) 2006 08 24 (441) 2003 04 07
(732) „ASPOL” Spółka z ograniczoną odpowiedzialnością, Rzeszów, PL.
(540)



Kolor znaku: granatowy, czerwony, czarny, szary
(531) 26.1, 27.5, 29.1
(510), (511) **07** maszyny wędliniarskie, maszynki do mięsa, mieszalniki i mieszadła stosowane w przemyśle spożywczym, urządzenia do mycia stosowane w przemyśle spożywczym, urządzenia ręczne sterowane mechanicznie stosowane w przemyśle spożywczym, maszyny do odfłuszczenia, maszyny do pakowania stosowane w przemyśle spożywczym, sprzęt elektromechaniczny do produkcji żywności, **16** opakowania z kartonu, papieru i tworzyw sztucznych zawarte w tej klasie, **18** jelita do wyrobu wędlin, **29** oleje i tłuszcze jadalne, mleko, produkty mleczne i nabiałowe, masło, sery, mięso, wędliny, wyroby mięsne i wędliniarskie, białka spożywcze, konserwy rybne, przetwory mięsne i owocowe, ekstrakty mięsne, koncentraty rosółowe, soja konserwowana spożywcza, surowce do produkcji tłuszczów jadalnych, mięsne wyroby garmazeryjne, zupy, **30** aromaty i preparaty smakowe do żywności, esencje do artykułów żywnościowych, przyprawy, skrobia i glukoza do celów spożywczych, środki wiążące do kiełbasy i wyrobów wędliniarskich, keczup, musztarda, majonez, lody, żywność na bazie mąki, wyroby cukiernicze, **35** zgrupowanie na rzecz osób trzecich różnych towarów obejmujących maszyny i urządzenia do wytwarzania wędlin i produktów żywnościowych, jelita, mięso, ryby, przetwory mięsne, mleko i produkty mleczne, oleje jadalne, przyprawy, aromaty żywnościowe, środki do polepszenia walorów smakowych i do konserwowania, żywność na bazie mąki, wyroby cukiernicze powalające nabywcy wygodnie je oglądać i kupować w sklepach oraz na stronie internetowej, reklama handlowa na rzecz osób trzecich, badanie rynku i opinii publicznej, doradztwo handlowe, informacja handlowa, ekspertyzy opłacalności, pośrednictwo handlowe, agencje importowo-eksportowe, **39** towarowy transport drogowy, pakowanie, składowanie i magazynowanie towarów, wynajmowanie magazynów, **40** usługi fotograficzne zawarte w tej klasie, usługi drukarskie i poligraficzne.

(111) **178413** (220) 2002 10 21 (210) 256497
(151) 2006 09 04 (441) 2003 04 22
(732) Przedsiębiorstwo Produkcyjno-Usługowe „ALMUND” Alina Klepczarek, Edmund Kowalewski, Łódź, PL.
(540)



Kolor znaku: granatowy, pomarańczowy
(531) 27.5, 29.1
(510), (511) **25** odzież, nakrycia głowy.

(111) **178414** (220) 2002 11 08 (210) 257283
(151) 2006 08 19 (441) 2003 05 19
(732) INSTYTUT FARMACEUTYCZNY, Warszawa, PL.
(540) SERTRIF
(510), (511) **05** produkty farmaceutyczne.

(111) **178415** (220) 2003 01 21 (210) 260022
(151) 2006 08 01 (441) 2003 07 28
(732) „Siemens” Aktiengesellschaft, Monachium, DE.
(540) Siemens. Więcej niż technologia
(510), (511) **07** pralki, pralko-suszarki, urządzenia do prasowania, zmywarki naczyń, roboty kuchenne elektryczne, miksery elektryczne, krajalnice, odkurzacze, **09** żelazka elektryczne, **11** piece, urządzenia grzewcze, płyty grzejne, płyty grzejące, kuchenki mikrofalowe, sprzęt kuchenny elektryczny, wyciągi kominowe, szafy chłodnicze, chłodziarki, zamrażarki, suszarki do bielizny elektryczne, suszarki do włosów, suszarki łazienkowe do rąk, urządzenia do suszenia rąk, wyciskarki do owoców elektryczne, ekspresy do kawy elektryczne, frytownice elektryczne, tostery, aparaty do gotowania jaj, czajniki elektryczne, urządzenia i instalacje klimatyzacyjne, urządzenia do ogrzewania wody, grzałki, szybkowary elektryczne, urządzenia do filtrowania wody, miksery nielektryczne, lampy bakterioobójcze do oczyszczania powietrza, nawilżacze powietrza do pomieszczeń, urządzenia do chłodzenia powietrza, wentylatory, różna, **14** pojemniki i przybory kuchenne z metali szlachetnych, **21** sprzęt kuchenny nielektryczny, pojemniki i przybory kuchenne nie z metali szlachetnych, pochłaniacze dymu do użytku domowego, roboty kuchenne, wyciskarki do owoców nielektryczne do celów domowych, krajarki do ciasta, frytownice nielektryczne, czajniki nielektryczne, odkurzacze nielektryczne, **37** naprawa sprzętu i artykułów gospodarstwa domowego.

(111) **178416** (220) 2003 04 07 (210) 263238
(151) 2006 09 06 (441) 2003 10 20
(732) Polski Koncern Naftowy ORLEN S.A., Płock, PL.
(540)



Kolor znaku: biały, czerwony
(531) 3.7.1, 27.5.1, 29.1.1
(510), (511) **01** produkty przerobu ropy naftowej, produkty i półprodukty popochodnych rafineryjnych i petrochemicznych, węglowodory nasycone i nienasycone olefinowego i dienowego, oraz ich polimery, propan, etylen, propylen, polietylen, polipropylen, butadien, benzen, toluen, frakcja etylobenzenowa, frakcje C4 mianowicie izobutan, n-butan i izobutylen, frakcje C5, mianowicie izopentan i n-pentan, węglowodory Cg i wyższe, mianowicie mieszaniny węglowodorów aromatycznych z 9 i więcej atomami węgla w cząsteczce, fenol, aceton, kumen, rozpuszczalniki, aromaty, glikole etylenowe, tlenek etylenu, etery, siarka, siarkowodor, wodór i gazy wodorowe, dodatki chemiczne do paliw, smarów, gazy do celów przemysłowych, płyny niskozamarzające, płyny hamulcowe, nieprzetworzone tworzywa sztuczne, **04** paliwa, gazy płynne, benzyny silnikowe, oleje napędowe, oleje opałowe, oleje przemysłowe, oleje silnikowe, parafina, paliwa silnikowe, lotnicze, smary, **09** aparatura kontrolno - pomiarowa i wyposażenie elektryczne do wytwarzania produktów rafineryjnych

i petrochemicznych, urządzenia alarmowe, dystrybutory paliwa silnikowego dla stacji obsługi, **16** materiały szkoleniowe i instruktażowe, materiały z tworzyw sztucznych do pakowania (nie ujęte w innych klasach), folia polipropylenowa do pakowania, **17** tworzywa sztuczne w formie wyciętej stosowane w produkcji, tworzywa sztuczne inne niż do pakowania, folia polipropylenowa inna niż do pakowania, półprzetworzone tworzywa sztuczne, **19** asfalt, bitum, smoła, **35** usługi w zakresie reklamy, biznesu, zarządzania, czynności biurowych, usługi w zakresie działalności handlowej polegającej na kojarzeniu kontrahentów, usługi konsultingowe w zakresie obrotu ropą naftową, paliwami ropopochodnymi innymi, **37** usługi budowlane, usługi w zakresie działalności budowlanej, usługi w zakresie prowadzenia stacji paliw, usługi stacji obsługi pojazdów, usługi w zakresie napraw i dokonywania remontów urządzeń, instalacji rafineryjnych i petrochemicznych, zbiorników paliwowych, stacji paliw oraz środków transportu, usługi instalacyjne, usługi w zakresie instalacji rafineryjnych i petrochemicznych, zbiorników paliwowych, stacji paliw oraz środków transportu, **39** usługi w zakresie transportu, pakowania i składowania towarów, usługi związane z prowadzeniem działalności transportowej w zakresie transportu drogowego, kolejowego, wodnego i rurociągowego, magazynowania, składowania i przechowywania ropy naftowej i paliw płynnych oraz tworzenia i utrzymywania zapasu paliw, usługi w zakresie dokonywania przeładunków morskich i lądowych, usługi w zakresie dystrybucji, przesyłania i obrotu energią cieplną i elektryczną, magazynowanie, konfekcjonowanie i obrót paliwami stałymi, ciekłymi i gazowymi oraz produktami chemicznymi, **40** usługi w zakresie uszlachetniania paliw i gazów, usługi w zakresie etylizacji, barwienia i dodawania komponentów, usługi w zakresie obróbki materiałowej, skupu, obrotu i przerobu olejów przepracowanych oraz innych odpadów chemicznych, usługi w zakresie przetwórstwa tworzyw sztucznych, usługi w zakresie przetwarzania ropy naftowej i rafinacji, wytwarzania energii cieplnej i elektrycznej, usługi w dziedzinach związanych z przetwarzaniem paliw stałych, ciekłych i gazowych oraz produktów chemicznych, **42** usługi prawnicze, usługi w zakresie badań naukowych i przemysłowych, świadczenie usług w zakresie działalności badawczej - rozwojowej, projektowej w dziedzinach związanych z przetwarzaniem, magazynowaniem, konfekcjonowaniem i obrotem paliwami ciekłymi i gazowymi oraz pochodnymi produktami chemicznymi transportem drogowym, kolejowym, wodnym i rurociągowym, **43** usługi związane z podawaniem potraw i napojów, usługi w zakresie prowadzenia barów, restauracji i hoteli, usługi w zakresie spraw społeczno-bytowych (stołówki, domy turystyczne, pensjonaty) i czynności związane z czasowym zakwaterowaniem.

(111) **178417** (220) 2003 04 18 (210) 263774
 (151) 2006 09 04 (441) 2003 10 20
 (732) Polski Koncern Naftowy ORLEN S.A., Płock, PL.
 (540)



Kolor znaku: szary, biały, czerwony, czarny
 (531) 26.4.2, 27.5.5, 29.1.14

(510), (511) **04** gazy płynne, benzyny silnikowe, oleje napędowe, oleje opałowe, oleje przemysłowe, paliwa lotnicze, **09** odczytywane przez maszyny karty przenoszące zakodowane informacje, zautomatyzowany sprzęt do odczytywania kart oraz wydobywania danych z kart, kodowane karty magnetyczne upoważniające do zakupów na kredyt, karty identyfikacyjne, karty zawierające aktywne komponenty i będące nośnikami danych, karty stałego klienta, karty debetowe, karty rabatowe, **16** publikacje drukowane, materiały drukowane, magazyny, talony, kwity, etykiety papierowe, nalepki, materiały piśmienne, stemple do użytku biurowego, segregatory do akt, czeki podróżne, **35** usługi w zakresie organizacji i zarządzania programami lojalnościowymi dla klientów, usługi w zakresie prowadzenia i wyceny działalności gospodarczej, usługi dotyczące prowadzenia ksiąg rachunkowych i wyciągów z kont, usługi dotyczące kupowania i zapłaty za paliwa do pojazdów mechanicznych i za usługi świadczonych przez stacje benzynowe oraz stacje obsługi pojazdów, reklama radiowa, telewizyjna, reklama za pośrednictwem sieci komputerowej,

reklama prasowa, rozpowszechnianie materiałów reklamowych, **36** usługi w zakresie obsługi czeków podróżnych, usługi w zakresie wydawania i obsługa kart kredytowych i debetowych, usługi w zakresie obsługi kart debetowych, kart identyfikacyjnych, kart upoważniających do zakupów, kart rabatowych, usługi w zakresie rozliczeń finansowych transakcji, usługi dotyczące elektronicznego transferu kapitału, dostarczanie informacji o stanie konta i sporządzanie analiz na temat wszystkich powyższych usług, usługi dotyczące rozliczeń finansowych, pośrednictwo przy sprzedaży na kredyt i rozrachunku bezgotówkowego, **37** usługi w zakresie prowadzenia stacji obsługi samochodów w tym konserwacja i naprawa pojazdów, usługi dotyczące smarowania pojazdów mechanicznych, czyszczenia i polerowania, mycia i zabezpieczania pojazdów mechanicznych przed korozją, malowania pojazdów mechanicznych, wulkanizacji i naprawy przebitych opon.

(111) **178418** (220) 2003 04 18 (210) 263775
 (151) 2006 09 04 (441) 2003 10 20
 (732) Polski Koncern Naftowy ORLEN S.A., Płock, PL.
 (540)

TANKBANK

Kolor znaku: szary, czarny, czerwony

(531) 27.5.5, 29.1.13
 (510), (511) **04** gazy płynne, benzyny silnikowe, oleje napędowe, oleje opałowe, oleje przemysłowe, paliwa lotnicze, **09** odczytywane przez maszyny karty przenoszące zakodowane informacje, zautomatyzowany sprzęt do odczytywania kart oraz wydobywania danych z kart, kodowane karty magnetyczne upoważniające do zakupów na kredyt, karty identyfikacyjne, karty zawierające aktywne komponenty i będące nośnikami danych, karty stałego klienta, karty debetowe, karty rabatowe, **16** publikacje drukowane, materiały drukowane, magazyny, talony, kwity, etykiety papierowe, nalepki, materiały piśmienne, stemple do użytku biurowego, segregatory do akt, czeki podróżne, **35** usługi w zakresie organizacji i zarządzania programami lojalnościowymi dla klientów, usługi w zakresie prowadzenia i wyceny działalności gospodarczej, usługi dotyczące prowadzenia ksiąg rachunkowych i wyciągów z kont, usługi dotyczące kupowania i zapłaty za paliwa do pojazdów mechanicznych i za usługi świadczonych przez stacje benzynowe oraz stacje obsługi pojazdów, reklama radiowa, telewizyjna, reklama za pośrednictwem sieci komputerowej, reklama prasowa, rozpowszechnianie materiałów reklamowych, **36** usługi w zakresie obsługi czeków podróżnych, usługi w zakresie wydawania i obsługa kart kredytowych i debetowych, usługi w zakresie obsługi kart debetowych, kart identyfikacyjnych, kart upoważniających do zakupów, kart rabatowych, usługi w zakresie rozliczeń finansowych transakcji, usługi dotyczące elektronicznego transferu kapitału, dostarczanie informacji o stanie konta i sporządzanie analiz na temat wszystkich powyższych usług, usługi dotyczące rozliczeń finansowych, pośrednictwo przy sprzedaży na kredyt i rozrachunku bezgotówkowego, **37** usługi w zakresie prowadzenia stacji obsługi samochodów w tym konserwacja i naprawa pojazdów, usługi dotyczące smarowania pojazdów mechanicznych, czyszczenia i polerowania, mycia i zabezpieczania pojazdów mechanicznych przed korozją, malowania pojazdów mechanicznych, wulkanizacji i naprawy przebitych opon.

(111) **178419** (220) 2003 05 12 (210) 264643
 (151) 2006 07 27 (441) 2003 11 17
 (732) Józef Kosakowski, Teresa Kosakowska, Rumia, PL.
 (540)



Kolor znaku: niebieski, biały

(531) 9.1.10, 26.4.3, 27.5.1, 29.1.4
 (510), (511) **25** bielizna, koszule, **40** krawiectwo, usługi krawieckie.

(111) **178420** (220) 2003 05 30 (210) 265550
 (151) 2006 09 19 (441) 2003 12 01
 (732) inMedia Polska Sp. z o.o., Wrocław, PL.
 (540)



Kolor znaku: czerwony, czarny

(531) 26.2.1, 27.5.1, 29.1.12

(510), (511) **35** usługi w zakresie porad dotyczących rekrutacji pracowników i pozyskiwania personelu, kształtowanie wizerunku firmy, **41** usługi w zakresie: pozaszkolnych form edukacji, podnoszenia kwalifikacji i zawodowych, nauki języków obcych, doradztwa zawodowego, porad dotyczących edukacji lub kształcenia, prowadzenia szkoleń w nowych kierunkach edukacji jak: internet, multimedia, marketing organizowania i prowadzenia szkoleń, konferencji, seminariów, sympozjów, opracowywania programów edukacji, publikowania książek, publikowania tekstów innych niż reklamowe.

(111) **178421** (220) 2003 06 02 (210) 265628
 (151) 2006 08 24 (441) 2003 12 15
 (732) Wrocławskie Zakłady Zielarskie „HERBAPOL” Spółka Akcyjna, Wrocław, PL.
 (540) ANGISAL
 (510), (511) **05** preparaty farmaceutyczne.

(111) **178422** (220) 2003 06 04 (210) 265759
 (151) 2006 09 12 (441) 2003 12 15
 (732) EURO BANK Spółka Akcyjna, Wrocław, PL.
 (540)



Kolor znaku: czerwony, biały

(531) 26.4.22, 27.1.1, 27.5.1, 29.1.1

(510), (511) **36** lokaty kapitału, operacje finansowe, bankowe, pożyczki, inwestycje kapitałowe, emisja kart kredytowych, kredytowanie.

(111) **178423** (220) 2003 06 04 (210) 265760
 (151) 2006 09 12 (441) 2003 12 15
 (732) EURO BANK Spółka Akcyjna, Wrocław, PL.
 (540)



Kolor znaku: czerwony, biały

(531) 27.1.1, 27.5.1, 29.1.1

(510), (511) **36** lokaty kapitału, operacje finansowe, bankowe, pożyczki, inwestycje kapitałowe, emisja kart kredytowych, kredytowanie.

(111) **178424** (220) 2003 06 04 (210) 265763
 (151) 2006 09 12 (441) 2003 12 15
 (732) EURO BANK Spółka Akcyjna, Wrocław, PL.

(540)



Kolor znaku: czerwony, biały

(531) 27.1.1, 27.5.1, 29.1.1

(510), (511) **36** lokaty kapitału, operacje finansowe, bankowe, pożyczki, inwestycje kapitałowe, emisja kart kredytowych, kredytowanie.

(111) **178425** (220) 2003 06 16 (210) 266255
 (151) 2006 06 06 (441) 2003 12 29
 (732) „SMOLLPAP” Marek Chmiel, Romuald Bonk, Sadów, PL.
 (540)



Kolor znaku: biały, czarny, szary, czerwony

(531) 26.4.2, 27.5.1, 29.1.14

(510), (511) **16** serwetki papierowe.

(111) **178426** (220) 2003 06 27 (210) 266697
 (151) 2006 08 07 (441) 2003 12 29
 (732) Business Software Alliance, Inc., Washington D.C., US.
 (540) BUSINESS SOFTWARE ALLIANCE

(510), (511) **09** oprogramowanie komputerowe służące do audytu plików komputerowych w szczególności do sporządzania pełnych zapisów wszystkich zmian i transakcji w dokumencie, **16** materiały drukowane, a w szczególności, sprawozdania/raporty roczne, ogłoszenia, plakaty, poradniki do nauki, ulotki, kartki pocztowe, agitki, broszury, broszury/pamflety, książeczki/poradniki, oraz raporty na temat ochrony praw autorskich oprogramowania komputerowego, przestrzegania ochrony praw autorskich oprogramowania komputerowego, nielegalnego kopiowania naruszającego prawa autorskie, oraz na temat międzynarodowego handlu oprogramowaniem, **41** usługi edukacyjne, a w szczególności, sympozja, konferencje, prezentacje, warsztaty, wykłady, sesje szkoleniowe oraz seminaria na temat ochrony praw autorskich oprogramowań komputerowych, przestrzegania ochrony praw autorskich oprogramowania komputerowego, nielegalnego kopiowania naruszającego prawa autorskie, oraz na temat międzynarodowego handlu oprogramowaniem oraz rozpowszechnianie materiałów edukacyjnych w związku z tym tematem, promocja interesów branży oprogramowaniem i e-biznes poprzez organizowanie sympozjów, konferencji, prezentacji, warsztatów, wykładów, sesji szkoleniowych oraz seminariów na temat ochrony praw autorskich oprogramowań komputerowych, przestrzegania ochrony praw autorskich oprogramowania komputerowego, nielegalnego kopiowania naruszającego prawa autorskie, oraz na temat międzynarodowego handlu oprogramowaniem oraz rozpowszechnianie materiałów edukacyjnych w związku z tym tematem, **42** udostępnienie strony internetowej zawierającej informacje na temat ochrony praw autorskich oprogramowania komputerowego, przestrzegania ochrony praw autorskich oprogramowania komputerowego, nielegalnego kopiowania naruszającego prawa autorskie, oraz na temat międzynarodowego handlu oprogramowaniem, opracowywanie oprogramowania komputerowego używanego do audytu plików komputerowych, a w szczególności sporządzanie pełnych zapisów wszystkich zmian i transakcji w dokumencie.

(111) **178427** (220) 2003 06 30 (210) 266833
 (151) 2006 06 23 (441) 2004 01 12
 (732) OTO Sebastian Maruczyński, Gdynia, PL.
 (540)



(531) 26.1.2, 26.4.1, 26.4.2, 26.11.2, 27.5.1
 (510), (511) **25** odzież, **28** artykuły i sprzęt sportowy zawarte w tej klasie.

(111) **178428** (220) 2003 07 01 (210) 266845
 (151) 2006 06 20 (441) 2004 01 12
 (732) AGROS NOVA Spółka z o.o., Warszawa, PL.
 (540)



Kolor znaku: żółty, zielony, biały, czerwony, szkarłatny
 (531) 19.13.21, 27.5.1, 28.7.0, 29.1.3
 (510), (511) **05** produkty farmaceutyczne i weterynaryjne, żywność dietetyczna dla celów leczniczych, żywność dla niemowląt, **29** owoce i warzywa konserwowane, suszone i gotowane, duszone owoce, sok (do celów kulinarnych), przecier i koncentrat pomidorowy, masy i puree owocowe, warzywno lub owocowo-warzywno, sałatki owocowe i/lub warzywno, pickle, galaretki, konfitury, dżemy, powidła, marmolady, kompoty, mleko i produkty mleczne, desery mleczne i śmietankowe, ewentualnie z dodatkiem owoców, jogurty i kefir, ewentualnie z dodatkiem owoców, produkty z mleka sfermentowanego, sery, sery i twarogi homogenizowane, pasty serowe, **30** kawa, herbata, kakao, namiastki kawy, napoje i desery na bazie herbaty, kawy, kakao i czekolady, budynie, kisiele, kremy i galaretki w proszku, ciastka, wyroby piekarnicze, cukiernicze i słodczyce, lody, kremy i desery mrożone, miód, sosy, sosy słodkie, sosy pikantne, sosy do sałatek, sosy pomidorowe, ketchupy, majonezy, przyprawy, musztarda, **31** produkty rolne, ogrodnicze i leśne, runo leśne świeże i przetworzone, w tym grzyby świeże, solone, konserwowane i suszone, świeże owoce i warzywa, półprodukty owocowe i/lub warzywno, **32** napoje bezalkoholowe, soki, nektary i napoje owocowe, soki i napoje warzywno, soki i napoje warzywno-owocowe, soki i napoje owocowe, warzywno oraz warzywno-owocowe z dodatkiem mikro- i/lub makroelementów i/lub witamin, wody mineralne i smakowe, napoje izotoniczne i energetyczne, produkty do wytwarzania napojów bezalkoholowych: wyciągi, esencje, koncentraty, syropy oraz proszki i pastylki do otrzymywania napojów musujących, piwo, **35** reklama, marketing i promocja towarów, zarządzanie i administrowanie działalnością handlową.

(111) **178429** (220) 2003 07 09 (210) 267130
 (151) 2006 08 31 (441) 2004 01 12
 (732) Daily Cafe Spółka Jawna, Adam Stańczak, Szymon Pikuła, Marcin Skrzypiec, Warszawa, PL.
 (540) daily cafe
 (510), (511) **43** kawiarnia.

(111) **178430** (220) 2003 07 10 (210) 267229
 (151) 2006 08 31 (441) 2004 01 12
 (732) NOVOL Spółka z o.o., Komorniki, PL.
 (540)

NOVOL

Kolor znaku: czerwony

(531) 27.5.1, 29.1.1
 (510), (511) **02** środki zabezpieczenia karoserii, szpachłówki poliesterowe dla natryskiwania pistoletem i do nakładania ręcznego, utwardzacz w postaci pasty, podkłady akrylowe i epoksydowe, lakiery akrylowe bezbarwne i barwne, rozcieńczalniki, **08** dozownik szpachłówek, **19** materiały posadzkarskie poliuretanowe i epoksydowe dla budownictwa.

(111) **178431** (220) 2003 07 11 (210) 267325
 (151) 2006 09 14 (441) 2004 01 12
 (732) E.ON Ruhrgas AG, Essen, DE.
 (540)



Kolor znaku: szary, żółty

(531) 26.4.4, 27.5.1, 29.1.2, 29.1.6
 (510), (511) **16** produkty drukarskie, w szczególności materiały drukowane, książki, broszury, prospekty, materiały do nauki oraz instruktażowe, wszystkie wyżej wymienione towary mają zastosowanie w zakresie wydobycia, produkcji i transportu gazu ziemnego, **35** usługi w zakresie rozwoju i dystrybucji artykułów promocyjnych, usługi związane z przygotowaniem i zawieraniem kontraktów handlowych oraz usługi w zakresie reklamy i zawierania umów w sprawach prowadzenia promocji dla osób trzecich, usługi w zakresie doradztwa w sprawach organizacyjnych i handlowych, usługi w zakresie prowadzenia bazy danych, wszystkie wyżej wymienione usługi mają zastosowanie w zakresie wydobycia, produkcji i transportu gazu ziemnego.

(111) **178432** (220) 2003 07 14 (210) 267358
 (151) 2006 08 11 (441) 2004 01 26
 (732) Instytut Technologii Nafty im. prof. St. Pilata, Kraków, PL.
 (540) KLARISOL

(510), (511) **01** dodatki chemiczne do olejów opałowych, mieszaniny i kompleksowe zestawy dodatków do olejów opałowych.

(111) **178433** (220) 2003 07 21 (210) 267624
 (151) 2006 06 12 (441) 2004 01 26
 (732) Krajowa Spółka Cukrowa Spółka Akcyjna, Toruń, PL.
 (540)



Kolor znaku: jasnoróżowy, czerwony, niebieski, zielony

(531) 4.5.1, 8.1.19, 27.5.1, 29.1.15
 (510), (511) **30** wyroby cukiernicze, słodczyce i cukierki.

(111) **178434** (220) 2003 07 30 (210) 268052
 (151) 2006 09 06 (441) 2004 02 09

(732) Polski Koncern Naftowy „ORLEN” Spółka Akcyjna, Płock, PL.
(540)



Kolor znaku: czerwony, biały

(531) 3.7.1, 26.1.1, 27.5.1, 29.1.1, 29.1.6

(510), (511) **01** produkty przerobu ropy naftowej, produkty i półprodukty ropopochodnych rafineryjnych i petrochemicznych, węglowodory nasycone i nienasycone olefinowe i dienowe, oraz ich polimery, propan, etylen, propylen, polietylen, polipropylen, butadien, benzen, toluen, frakcja etylobenzenowa, frakcje C4 mianowicie izobutan, n-butan i izobutylen, frakcje C5 mianowicie izopentan i n-pentan, węglowodory C9 i wyższe, mianowicie mieszaniny węglowodorów aromatycznych z 9 i więcej atomami węgla w cząsteczce, fenol, aceton, kumen, rozpuszczalniki, aromaty, glikole etylenowe, tlenek etylenu, etery, siarka, siarkowodor, wodór i gazy wodorowe, dodatki do paliw, smarów, gazy do celów przemysłowych, oleje do rozdzielania, płyny niskozamarzające, płyny hamulcowe, nieprzetworzone tworzywa sztuczne, **04** paliwa, gazy płynne, benzyny silnikowe, oleje napędowe, oleje opałowe, oleje przemysłowe, oleje silnikowe, parafina, paliwa silnikowe, lotnicze, smary, biopaliwa, **35** usługi w zakresie reklamy radiowej, telewizyjnej, reklama za pośrednictwem sieci komputerowej, reklama prasowa, rozpowszechnianie materiałów reklamowych, sprzedaż detaliczna polegająca na zgrupowaniu na rzecz osób trzecich różnych towarów pozwalających nabywcy je oglądać i kupować w sklepie na terenie stacji paliwowej, sprzedaż hurtowa polegająca na zgrupowaniu na rzecz osób trzecich paliw, benzyn, olejów, płynów do samochodów, różnych akcesoriów samochodowych i motoryzacyjnych, **36** usługi w zakresie rozliczeń finansowych transakcji, usługi w zakresie obsługi czeków podróży, usługi związane ze sprawami pieniężnymi potwierdzonymi przez powierników, **37** usługi w zakresie obsługi pojazdów, usługi myjni pojazdów, usługi motoryzacyjne prowadzone na stacjach paliw takie jak: smarowanie pojazdów, zabezpieczanie pojazdów przed korozją, stacje obsługi samochodów, wymiana olejów, naprawa samochodów, pojazdów, przyczep, wymiana opon, bieżnikowanie opon, **39** dystrybucja paliw i olejów, holowanie, **43** usługi gastronomiczne na stacjach paliwowych, bary szybkiej obsługi, restauracje, kawiarnie, usługi hotelarskie.

(111) **178435** (220) 2003 07 31 (210) 268111

(151) 2006 06 27 (441) 2004 02 09

(732) Terma Technologie Sp. z o.o., Gdańsk, PL.
(540)



Kolor znaku: zielony w odcieniach, biały

(531) 1.15.15, 27.5.1, 29.1.3

(510), (511) **04** oleje do maszyn precyzyjnych.

(111) **178436** (220) 2003 08 01 (210) 268147

(151) 2006 06 27 (441) 2004 02 09

(732) Spółdzielnia Piekarsko-Ciastkarska „FAWOR”, Poznań, PL.

(540) bamburski

(510), (511) **30** wyroby piekarskie.

(111) **178437** (220) 2003 08 12 (210) 268516

(151) 2006 08 08 (441) 2004 02 23

(732) Ipaco Sp. z o.o., Wysokie, PL.

(540) IPACO

(510), (511) **09** komputery, drukarki, czytniki, dyktafony, aparatura i instrumenty optyczne, magnetyczne i optyczne nośniki danych, elektroniczne urządzenia pomiarowo-kontrolne, urządzenia ostrzegawcze i antywłamaniowe, **10** instrumenty medyczne, wyroby gumowe i z tworzyw sztucznych do celów medycznych, **14** zegary, zegarki, **16** książki, czasopisma, gazety, kalendarze, broszury, druki, sprzęt biurowy nielektryczny, **18** futra (skóry zwierzęce), **25** odzież, odzież ze skóry i futer zwierzęcych, **36** usługi w zakresie doradztwa i pośrednictwa finansowego, usługi w zakresie wyceny, dzierżawy i administrowania nieruchomościami, **40** usługi w zakresie zagospodarowania odpadów.

(111) **178438** (220) 2003 08 12 (210) 268522

(151) 2006 06 29 (441) 2004 02 23

(732) Ryszard Jasiński, Wrocław, PL.

(540)



Kolor znaku: jasnoniebieski, niebieski

(531) 1.7.19, 27.5.1, 29.1.4

(510), (511) **09** programy komputerowe, peryferia i podzespoły komputerowe, komputery i urządzenia informatyczne, **37** usługi związane z instalowaniem, uruchamianiem, konserwacją, naprawami i modernizacją urządzeń, sprzętu komputerowego i informatycznego, **42** usługi w zakresie: projektowania, powielania, instalowania, konserwacji i aktualizacji oprogramowania komputerowego, badania, analiz, ekspertyz sprzętu komputerowego i informatycznego, doradztwa w sprawach sprzętu komputerowego i informatycznego, tworzenia i utrzymywania stron internetowych dla osób trzecich, wypożyczania oprogramowania komputerowego, wypożyczania komputerów.

(111) **178439** (220) 2003 08 13 (210) 268527

(151) 2006 06 29 (441) 2004 02 23

(732) AGROCOMEX Spółka z o.o., Jabłonowo Pomorskie, PL.

(540)



Kolor znaku: czerwony, zielony

(531) 9.7.1, 26.1.2, 27.5.1, 29.1.1, 29.1.3

(510), (511) **29** nabiał, mięso, jadalne oleje, tłuszcze, **30** kawa, herbata, przyprawy, mąki, kasze, płatki owsiane, **32** piwo, napoje bezalkoholowe, **33** napoje alkoholowe.

(111) **178440** (220) 2003 08 14 (210) 268658

(151) 2006 08 07 (441) 2004 02 23

(732) „PRESSPUBLICA” Spółka z o.o., Warszawa, PL.

(540)



Kolor znaku: czerwony, ceglasty

(531) 27.5.1, 29.1.1

(510), (511) **09** programy komputerowe do instalacji w komputerze, **16** dzienniki i czasopisma, książki, fotografie, druki.

(111) **178441** (220) 2003 08 22 (210) 268966

(151) 2006 09 04 (441) 2004 02 23

(732) Kutnowskie Zakłady Farmaceutyczne POLFA S.A., Kutno, PL.
(540) ZOGLIT
(510), (511) **05** leki, środki farmaceutyczne.

(111) **178442** (220) 2003 08 29 (210) 269223
(151) 2006 08 09 (441) 2004 03 08
(732) Zakład Mechaniczny RUFUS Grzegorz Wilk, Lubzina, PL.
(540)



Kolor znaku: pomarańczowy, szary, czarny, jasnoszary

(531) 14.3.1, 27.5.1, 29.1.13
(510), (511) **07** maszyny i urządzenia wg klasy 07, obrabiarki, mechanizmy sprzęgania i napędu oraz silniki wg klasy 07 (z wyjątkiem stosowanych w pojazdach), mechaniczne narzędzia rolnicze, części maszyn i urządzeń oraz silników wg klasy 07, narzędzia, narzędzia ręczne o napędzie innym niż ręczny w tym rolnicze, ostrza, maszyny rolnicze, **08** narzędzia i przyrządy ręczne sterowane ręcznie, wyroby nożownicze, broń ręczna, ostrza, noże, narzędzia dla rolnictwa i ogrodnictwa ręczne, **35** agencja importowo-eksportowa, wypożyczanie maszyn urządzeń i wyposażenia biurowego, pokazy towarów, promocja sprzedaży, reklama za pośrednictwem sieci komputerowej, organizowanie wystaw w celach handlowych lub reklamowych, reklamy, rozpowszechnianie próbek, zaopatrzenie osób trzecich, zgrupowanie na rzecz osób trzecich różnych towarów pozwalające nabywcy wygodnie oglądać i kupować te towary na stronie Web dotyczącej sprzedaży różnorodnych towarów, zgrupowanie na rzecz osób trzecich różnych towarów pozwalające nabywcy wygodnie oglądać i kupować te towary w sklepie lub hurtowni wielobranżowej.

(111) **178443** (220) 2003 09 03 (210) 269369
(151) 2006 09 12 (441) 2004 03 08
(732) Toruńskie Zakłady Materiałów Opatrunkowych
Spółka Akcyjna, Toruń, PL.
(540) medisorb c
(510), (511) **05** opatrunki medyczne.

(111) **178444** (220) 2003 09 04 (210) 269447
(151) 2006 09 04 (441) 2004 03 08
(732) GATRA POLSKA SPA Rafał Laskowski, Olsztyn, PL.
(540)



Kolor znaku: bordowy, złoty

(531) 26.1.1, 27.5.1, 29.1.2, 29.1.7
(510), (511) **16** kątowniki z tektury litej służące do zabezpieczania towarów, przekładki tekturowe służące do zabezpieczania towarów, tuleje tekturowe lite, **17** taśmy samoprzylepne wykorzystywane w przemyśle, **22** taśmy do związywania towarów niemetalowe.

(111) **178445** (220) 2003 09 04 (210) 269448
(151) 2006 09 04 (441) 2004 03 08
(732) GATRA POLSKA SPA Rafał Laskowski, Olsztyn, PL.
(540) PROTEKTOR
(510), (511) **16** kątowniki z tektury litej służące do zabezpieczania towarów.

(111) **178446** (220) 2003 09 04 (210) 269451
(151) 2006 07 12 (441) 2004 03 08
(732) Forum Doradców Podatkowych Jacek Czernecki, Kraków, PL.

(540)



(531) 9.7.1, 26.1.1, 27.5.1
(510), (511) **09** programy komputerowe, **16** czasopisma, książki, broszury, druki, formularze, kalendarze, **41** wydawanie książek, organizowanie i prowadzenie konferencji, wystaw edukacyjnych, seminariów, sympozjów i szkoleń, **42** projektowanie i aktualizowanie oprogramowania komputerowego.

(111) **178447** (220) 2003 09 12 (210) 269774
(151) 2006 08 10 (441) 2004 03 22
(732) LEGEND GROUP Sp. z o.o., Warszawa, PL.
(540)



Kolor znaku: czarny, czerwony

(531) 26.11.1, 27.5.1, 29.1.12
(510), (511) **16** książki, gazety, artykuły piśmiennicze, **35** prowadzenie kampanii reklamowych, **39** dystrybucja taśm, płyt, kaset, filmów, **41** realizacja reportażu telewizyjnych, **42** wykonanie projektów graficznych (logo firmy, okładki książek).

(111) **178448** (220) 2003 09 15 (210) 269864
(151) 2006 09 06 (441) 2004 03 22
(732) KOMINUS S.C. Rafał Chwastek, Artur Chwastek, Rafał Adamczyk, Łęzkowice, PL.
(540) POLYFLEX

(510), (511) **06** kominy metalowe, metalowe wkłady kominowe sztywne, metalowe wkłady kominowe giętkie, metalowe kominy izolowane, **11** kompletne systemy odprowadzania spalin, wyciągi wentylacyjne, zasuw, szybry kominowe, wyciągi wentylacyjne, **19** niemetalowe ekrany akustyczne, niemetalowe kabiny dźwiękochłonne, **37** montaż instalacji kominowych i wentylacyjnych, montaż ekranów akustycznych, wygłuszanie pomieszczeń, remonty kominów, prace ogólnobudowlane.

(111) **178449** (220) 2003 09 15 (210) 269865
(151) 2006 09 06 (441) 2004 03 22
(732) KOMINUS S.C. Rafał Chwastek, Artur Chwastek, Rafał Adamczyk, Łęzkowice, PL.

(540) STALFLEX
(510), (511) **06** kominy metalowe, metalowe wkłady kominowe sztywne, metalowe wkłady kominowe giętkie, metalowe kominy izolowane, **11** kompletne systemy odprowadzania spalin, wyciągi wentylacyjne, zasuw, szybry kominowe, wyciągi wentylacyjne, **19** niemetalowe ekrany akustyczne, kabiny dźwiękochłonne, **37** montaż instalacji kominowych i wentylacyjnych, montaż ekranów akustycznych, wygłuszanie pomieszczeń, remonty kominów, prace ogólnobudowlane.

(111) **178450** (220) 2003 09 15 (210) 269866
(151) 2006 09 06 (441) 2004 03 22
(732) KOMINUS S.C. Rafał Chwastek, Artur Chwastek, Rafał Adamczyk, Łęzkowice, PL.

(540) UNIFLEX
(510), (511) **06** kominy metalowe, metalowe wkłady kominowe sztywne, metalowe wkłady kominowe giętkie, metalowe kominy izolowane, **11** kompletne systemy odprowadzania spalin, wyciągi wen-

tylacyjne, zasuwki, szyby kominowe, wyciągi wentylacyjne, **19** metalowe ekrany akustyczne, kabiny dźwiękochłonne, **37** montaż instalacji kominowych i wentylacyjnych, montaż ekranów akustycznych, wygłuszenie pomieszczeń, remonty kominów, prace ogólnobudowlane.

(111) **178451** (220) 2003 09 15 (210) 269935

(151) 2006 09 14 (441) 2004 03 22

(732) Zakład Produkcji Spożywczej „RAG” Górzyscy
Spółka Jawna, Lubin, PL.

(540)

MiniMania

Kolor znaku: czerwony

(531) 26.4.1, 27.5.1, 29.1.1

(510), (511) **30** biszkopty, chleb, chipsy, ciastka, herbatniki, krakersy, mąka, produkty zbożowe, muesli, makaroniki, makarony spożywcze, paluszki, płatki, prażona kukurydza, suchary, słodczyce, wyroby cukiernicze, wafle.

(111) **178452** (220) 2003 09 18 (210) 270076

(151) 2006 06 27 (441) 2004 03 22

(732) „HARBOR POINT” Spółka z o.o., Poznań, PL.

(540) harbor point

(510), (511) **16** kalendarze, etykiety, druki, opakowania z kartonu, fotografie, papierowe materiały biurowe, książki gazety, czasopisma, notesy, plakaty, karty pocztowe, **35** zarządzanie działalnością w zakresie edycji książek, druków, materiałów reklamowych, **38** emisja programów radiowych i telewizyjnych, **41** montaż programów radiowych i telewizyjnych, filmowanie, produkcja i dystrybucja filmów, usługi studia nagrań, **42** zarządzanie prawami autorskimi.

(111) **178453** (220) 2003 09 18 (210) 270077

(151) 2006 06 27 (441) 2004 03 22

(732) „HARBOR POINT” Spółka z o.o., Poznań, PL.

(540)



(531) 3.13.1, 16.3.5

(510), (511) **38** emisja programów radiowych i telewizyjnych, **41** montaż programów radiowych i telewizyjnych, filmowanie, produkcja i dystrybucja filmów, usługi studia nagrań, **42** zarządzanie prawami autorskimi.

(111) **178454** (220) 2003 09 25 (210) 270379

(151) 2006 09 04 (441) 2004 04 05

(732) Instytut Technologii Nafty im. prof. Stanisława Pilata,
Kraków, PL.

(540) ADUFER

(510), (511) **01** dodatki chemiczne do paliw i olejów opałowych, mieszaniny, kompleksowe zestawy i pakiety dodatków do paliw i olejów opałowych, substancje katalityczne.

(111) **178455** (220) 2003 10 23 (210) 271602

(151) 2006 08 02 (441) 2004 04 19

(732) Komender-Spira Krystyna, Darmstadt, DE.

(540)



Kolor znaku: biały, niebieski

(531) 26.1.1, 26.11.1, 27.5.1, 29.1.4, 29.1.6

(510), (511) **03** środki do pielęgnacji ciała i twarzy, środki perfumeryjne, produkty kosmetyczne, **10** aparaty kosmetyczno-medyczne.

(111) **178456** (220) 2003 10 23 (210) 271604

(151) 2006 08 02 (441) 2004 04 19

(732) Komender-Spira Krystyna, Darmstadt, DE.

(540) SKIN JET

(510), (511) **03** środki do pielęgnacji ciała i twarzy, środki perfumeryjne, produkty kosmetyczne, **10** aparaty kosmetyczno-medyczne.

(111) **178457** (220) 2003 10 30 (210) 271976

(151) 2006 09 18 (441) 2004 04 19

(732) Pfizer Enterprises SARL, Luxembourg, LU.

(540) SOLU-MEDROL

(510), (511) **05** preparaty farmaceutyczne i weterynaryjne, preparaty sanitarne do celów medycznych, substancje dietetyczne do celów leczniczych, żywność dla niemowląt, plastry, materiały opatrunkowe, materiały do plombowania zębów, woski dentystyczne, środki dezynfekcyjne, preparaty do zwalczania szkodników, fungicydy, herbicydy.

(111) **178458** (220) 2003 11 03 (210) 272100

(151) 2006 09 12 (441) 2004 04 19

(732) ONET PL Spółka Akcyjna, Kraków, PL.

(540)



Kolor znaku: czarny, żółty, szary, zielony, zielono-biały

(531) 16.1.1, 26.1.1, 27.5.1, 29.1.2, 29.1.3, 29.1.6, 29.1.8

(510), (511) **09** programy komputerowe, komputerowe bazy danych, **38** satelitarny, komutowany dostęp do internetu, poczta elektroniczna, łączność poprzez terminale komputerowe, przesyłanie tekstu i obrazu, poczta elektroniczna, **42** usługi internetowe, doradztwo, ekspertyzy, serwis internetowy, rejestracja domen, opracowywanie programów komputerowych.

(111) **178459** (220) 2003 11 20 (210) 272820

(151) 2006 09 19 (441) 2004 04 19

(732) WYŻSZA SZKOŁA FILOLOGICZNA WE WROCŁAWIU,
Wrocław, PL.

(540)



Kolor znaku: ciemnoniebieski, niebieski, jasnoszary, granatowy

(531) 2.1.1, 27.5.1, 29.1.4, 29.1.6

(510), (511) **41** edukacja.

(111) **178460** (220) 2003 11 25 (210) 273055

(151) 2006 08 25 (441) 2004 04 19

(732) Sklepy Fabryczne EXTRA GANG Sp. z o.o., Bytom, PL.

(540)



Kolor znaku: biały, czerwony, czarny

(531) 27.5.1, 29.1.13

(510), (511) **25** okrycia damskie i męskie, ubrania, marynarki, spodnie, kamizelki męskie i koszule.(111) **178461** (220) 2005 06 09 (210) 296207

(151) 2006 09 18 (441) 2005 09 19

(732) ALTRANS Marcin Gniazdowski, Kartuzy, PL.

(540) KING OF SALMON

(510), (511) **29** ryby i przetwory z ryb.(111) **178462** (220) 2003 11 25 (210) 273082

(151) 2006 09 13 (441) 2004 04 19

(732) „GASTER” Spółka z o.o., Pyskowice, PL.

(540)



Kolor znaku: czerwony, kremowy, zielony

(531) 5.3.11, 27.5.1, 29.1.12

(510), (511) **29** sałatki, **30** sosy sałatkowe, **43** przygotowywanie dań żywnościowych (sałatek) na zamówienie oraz ich dostawa (katering).(111) **178463** (220) 2003 12 01 (210) 273277

(151) 2006 08 16 (441) 2004 04 19

(732) SAVONA Arkadiusz Cichocki, Białystok, PL.

(540)



Kolor znaku: żółty, biały, czarny

(531) 27.5.1, 29.1.2

(510), (511) **30** pizza, **43** przygotowywanie dań żywnościowych i napojów na zamówienie oraz ich dostawa.(111) **178464** (220) 2003 12 01 (210) 273309

(151) 2006 08 28 (441) 2004 04 19

(732) „ELJON” Spółka Jawna Elżbieta Jonczyk i Spółka, Kalisz, PL.

(540) ELJON

(510), (511) **29** dzemy, mięso puszkowane, ryby puszkowane, tłuszcze jadalne, warzywa konserwowane, warzywa puszkowane, **30** cukier, mąka spożywcza, miód, przyprawy, słodcyce, sól kuchenna, wyroby cukiernicze, żywność na bazie mąki, **31** pożywienie dla zwierząt domowych, **32** napoje bezalkoholowe, syropy do napojów, **35** zgrupowanie na rzecz osób trzecich różnych towarów pozwalające na bywcy wygodnie je oglądać i kupować w dużym sklepie wielobranżowym.

(111) **178465** (220) 2003 12 02 (210) 273337

(151) 2006 08 28 (441) 2004 04 19

(732) Przedsiębiorstwo Usług Technicznych „EKOSERWIS” S.C., Warszawa, PL.

(540)



Kolor znaku: czerwony, biały

(531) 27.5.1, 27.7.1, 29.1.1

(510), (511) **05** preparaty do neutralizacji ścieków.(111) **178466** (220) 2003 12 02 (210) 273340

(151) 2006 08 28 (441) 2004 04 19

(732) Przedsiębiorstwo Usług Technicznych „EKOSERWIS” S.C., Warszawa, PL.

(540)



Kolor znaku: czarny, zielony

(531) 27.5.1, 29.1.12

(510), (511) **03** środki myjące, czyszczące, odkażające, wybielające, mydła, płyny do prania, mycia i czyszczenia, **05** środki sanitarne, odkażające, dezynfekcyjne, do usuwania przykrych zapachów organicznych: do celów medycznych, stosowane w przemyśle oraz gospodarstwach domowych, preparaty do neutralizacji ścieków, środki bakteriobójcze, wirusobójcze, grzybobójcze, **37** montaż oczyszczalni ścieków, szamb, studni wodomierzowych, instalacji sanitarnych, kanalizacyjnych, wodociągowych, prace remontowe maszyn i urządzeń przemysłu spożywczego.

(111) **178467** (220) 2003 12 11 (210) 273744

(151) 2006 09 11 (441) 2004 04 19

(732) „ZIELONY TARAS” Spółka z o.o., Poznań, PL.

(540)



Kolor znaku: czarny, biały, zielony, czerwony

(531) 3.4.1, 26.3.1, 27.5.1, 29.1.14

(510), (511) **35** usługi w zakresie reklamy i marketingu, zastępstwo inwestycyjne, **36** sprzedaż i wynajem budowanych w systemie deweloperskim obiektów mieszkalnych i użytkowych, obrót nieruchomościami oraz pośrednictwo w tym zakresie, administrowanie i zarządzanie nieruchomościami, sprzedaż nieruchomości, najem i dzierżawa, **37** wykonywanie robót związanych z przygotowaniem terenu pod budowę, wznoszenie kompletnych budowli lub ich części, wykonywanie robót ogólnobudowlanych związanych ze wznoszeniem budynków mieszkalnych, budownictwem handlowo-usługowym, biurowym, hotelowym, rekreacyjnym i sportowym, wykonywanie robót budowlanych, sanitarnych, elektrycznych, instalacyjnych i montażowych, wykonywanie robót budowlanych wykończeniowych.

(111) **178468** (220) 2003 12 12 (210) 273837

(151) 2006 09 13 (441) 2004 04 19

(732) ROWENTA Werke GmbH, Offenbach, DE.

(540) POWERDUO

(510), (511) **09** żelazka do prasowania elektryczne.(111) **178469** (220) 2003 12 15 (210) 273905
(151) 2006 08 30 (441) 2004 04 19
(732) Politechnika Poznańska, Poznań, PL.

(540) afera

(510), (511) **35** usługi reklamowe, usługi informacji handlowej, usługi w zakresie doradztwa gospodarczego, profesjonalne zarządzanie działalnością artystyczną, doradztwo kadrowe, analizy kosztów, działalność marketingowa, pośrednictwo pracy, reklamy radiowe, produkcja i montaż materiałów reklamowych, uaktualnianie materiałów reklamowych, **38** emisja radiowa, emisja telewizyjna, przygotowanie programów radiowych i telewizyjnych, **41** produkcja i montaż programów radiowych i telewizyjnych, informacja o imprezach rozrywkowych, informacje edukacyjne, organizowanie kursów edukacyjnych, organizowanie obozów wypoczynkowych, organizowanie kongresów, sympozjów.(111) **178470** (220) 2003 12 17 (210) 274040
(151) 2006 09 04 (441) 2004 04 19

(732) Instytut Metody Feldenkraisa-Polska Synthesis Vision, Marek Juszcak, Katowice, PL.

(540)



Kolor znaku: srebrny, biały, zielony

(531) 1.15.15, 27.5.1, 29.1.12

(510), (511) **35** promocja sprzedaży, agencje importowo-eksportowe, doradztwo personalne, **41** edukacja, gimnastyka, kluby zdrowia, organizowanie wystaw w celach handlowych lub reklamowych, pokazy towarów, prenumerata czasopism, reklamy prasowe, organizowanie targów w celach handlowych i reklamowych, reklamy, agencje reklamowe, uaktualnianie materiału reklamowego, **41** edukacja, informacja o edukacji, fotoreportaże, publikowanie książek, kształcenie praktyczne (pokazy), konferencje, kongresy, konkursy, publikacja elektroniczna on-line książek i periodyków, organizowanie i obsługa zjazdów.(111) **178471** (220) 2003 12 17 (210) 274045
(151) 2006 09 04 (441) 2004 04 19

(732) ABRYS Sp. z o.o., Poznań, PL.

(540) Zielony Ekspres

(510), (511) **16** czasopisma, druki, fotografie, gazety, indeksy, skrowidze, kalendarze, katalogi, książki, rysunki, **35** prenumerata gazet, organizowanie wystaw w celach handlowych lub reklamowych, pokazy towarów, prenumerata czasopism, reklamy prasowe, organizowanie targów w celach handlowych i reklamowych, reklamy, agencje reklamowe, uaktualnianie materiału reklamowego, **41** edukacja, informacja o edukacji, fotoreportaże, publikowanie książek, kształcenie praktyczne (pokazy), konferencje, kongresy, konkursy, publikacja elektroniczna on-line książek i periodyków, organizowanie i obsługa zjazdów.(111) **178472** (220) 2003 12 17 (210) 274046
(151) 2006 09 04 (441) 2004 04 19

(732) ABRYS Sp. z o.o., Poznań, PL.

(540) Salon Techniki Komunalnej

(510), (511) **35** organizowanie targów w celach handlowych i reklamowych, wynajmowanie miejsc na umieszczanie ogłoszeń lub reklam, organizowanie wystaw w celach handlowych i reklamowych, pokazy towarów, dystrybucja materiałów reklamowych, reklamy, rozpowszechnianie materiałów, promocja sprzedaży na rzecz osób trzecich, agencje reklamowe, uaktualnianie materiału reklamowego, **41** edukacja, fotoreportaże, informacja o edukacji, pokazy w zakresie kształcenia praktycznego, organizowanie i obsługa konferencji, organizowanie i obsługa kongresów, organizowanie konkursów, organizowanie i prowadzenie seminariów, organizowanie i prowadzenie sympozjów, organizowanie i prowadzenie konferencji, organizowanie i prowadzenie kongresów, organizowanie i prowadzenie zjazdów, organizacja wystaw związanych z kulturą i edukacją,organizowanie i obsługa zjazdów, wykonywanie zdjęć, nauczanie, **42** doradztwo w zakresie ochrony środowiska, doradztwo w zakresie własności intelektualnej.(111) **178473** (220) 2003 12 18 (210) 274092
(151) 2006 08 31 (441) 2004 04 19

(732) Szkoła Wyższa Psychologii Społecznej, Warszawa, PL.

(540)



(531) 20.7.1, 26.11.2, 27.5.1

(510), (511) **16** czasopisma (periodyki), książki, **41** wydawanie książek i czasopism.(111) **178474** (220) 2003 12 22 (210) 274270
(151) 2006 08 16 (441) 2004 04 19

(732) FIRMA USŁUGOWO-HANDLOWA „ROMA” Tomasz Kubiak, Kołobrzeg, PL.

(540)



CZAS NA HAMBURGERA

(531) 26.4.2, 27.5.1

(510), (511) **29** sałatki warzywne, **30** kanapki, mięso w cieście, **32** napoje bezalkoholowe, **43** restauracje samoobsługowe.(111) **178475** (220) 2003 12 30 (210) 274504
(151) 2006 09 07 (441) 2004 04 19

(732) INTERMAX Sp. z o.o., Grudziądz, PL.

(540)



Kolor znaku: czarny, biały

(531) 27.5.1, 29.1.6, 29.1.8

(510), (511) **18** torby skórzane i z tworzyw sztucznych, **25** obuwie skórzane i z tworzyw sztucznych, odzież, w tym skórzana, **35** zgromadzenie na rzecz osób trzecich towarów, pozwalające nabywcy wygodnie je oglądać i kupować w sklepie/hurtowni, oferującej obuwie skórzane i z tworzyw sztucznych, odzież, w tym skórzaną, torby skórzane i z tworzyw sztucznych.(111) **178476** (220) 2004 01 07 (210) 274684
(151) 2006 09 04 (441) 2004 04 19

(732) TAKATA - PETRI AG, Aschaffenburg, DE.

(540)



(531) 24.17.25, 27.5.1

(510), (511) **12** pasy bezpieczeństwa do samolotów i innych pojazdów powietrznych, ich części oraz osprzęt, pasy do siedzeń i pasy

bezpieczeństwa, poduszki powietrzne bezpieczeństwa i foteliki dla dzieci do samochodów i innych pojazdów, ich części oraz osprzęt, poduszki powietrzne bezpieczeństwa, pasy do siedzeń i pasy bezpieczeństwa dla motorów i innych dwukołowych pojazdów, ich części oraz osprzęt.

(111) **178477** (220) 2004 01 07 (210) 274686
 (151) 2006 09 04 (441) 2004 04 19
 (732) TAKATA - PETRI AG, Aschaffenburg, DE.
 (540)



(531) 24.17.25, 27.5.1
 (510), (511) **12** pasy bezpieczeństwa do samolotów i innych pojazdów powietrznych, ich części oraz osprzęt, pasy do siedzeń i pasy bezpieczeństwa, poduszki powietrzne bezpieczeństwa i foteliki dla dzieci do samochodów i innych pojazdów, ich części oraz osprzęt, poduszki powietrzne bezpieczeństwa, pasy do siedzeń i pasy bezpieczeństwa dla motorów i innych dwukołowych pojazdów, ich części oraz osprzęt.

(111) **178478** (220) 2004 01 22 (210) 275277
 (151) 2006 09 19 (441) 2004 05 04
 (732) „SINKOPLEX” Tadeusz Wawrzyniak, Ostrów Wlkp., PL.
 (540)



Kolor znaku: czerwony, czarny
 (531) 15.9.1, 15.9.10, 15.9.25, 27.5.1, 29.1.1, 29.1.8
 (510), (511) **11** grzałki elektryczne (opaskowe, patronowe, płaskie, rurkowe), grzejniki, spirale grzejne, spirale grzejne elektryczne, piece hartownicze, **37** instalowanie, konserwacja i naprawy grzałek elektrycznych, grzejników, spiral grzejnych, pieców hartowniczych.

(111) **178479** (220) 2004 01 22 (210) 275278
 (151) 2006 09 18 (441) 2004 05 04
 (732) „FAKRO” Spółka z o.o., Nowy Sącz, PL.
 (540) OPTISOL

(510), (511) **19** żaluzje niemetalowe i nietekstylny, **20** rolety i żaluzje wewnętrzne z materiałów nietekstylnych, **22** rolety, żaluzony i żaluzje tekstylne.

(111) **178480** (220) 2004 01 26 (210) 275397
 (151) 2006 09 15 (441) 2004 05 04
 (732) GRATKA Sp. z o.o., Gdańsk, PL.
 (540) motofakty

(510), (511) **16** dzienniki, czasopisma, **35** ogłoszenia reklamowe, agencje reklamowe z wykorzystaniem wszystkich metod słownych, audiowizualnych, multimedialnych i internetowych, **38** prowadzenie serwerów i portali internetowych, przesyłanie informacji, przesyłanie informacji tekstowej i obrazowej za pomocą komputera, połączenie ze światową siecią komputerową za pośrednictwem telekomunikacji, **41** organizowanie konkursów, konferencji i kongresów, publikowanie tekstów innych niż reklamowe.

(111) **178481** (220) 2004 01 29 (210) 275545
 (151) 2006 09 19 (441) 2004 05 04
 (732) UNIFET Sp. z o.o., Gliwice, PL.

(540)



Kolor znaku: czerwony, niebieski, biały

(531) 25.5.1, 27.5.1, 29.1.13
 (510), (511) **29** oleje i tłuszcze jadalne roślinne, ekstrakty i namiastki tłuszczów i olejów spożywczych, komponenty i dodatki uszlachetniające do produkcji tłuszczów.

(111) **178482** (220) 2004 01 29 (210) 275546
 (151) 2006 09 19 (441) 2004 05 04
 (732) UNIFET Sp. z o.o., Gliwice, PL.

(540) unifryt
 (510), (511) **29** oleje i tłuszcze jadalne roślinne, ekstrakty i namiastki tłuszczów i olejów spożywczych.

(111) **178483** (220) 2004 01 29 (210) 275547
 (151) 2006 09 19 (441) 2004 05 04
 (732) UNIFET Sp. z o.o., Gliwice, PL.

(540) unipalm
 (510), (511) **29** oleje i tłuszcze jadalne roślinne, ekstrakty i namiastki tłuszczów i olejów spożywczych.

(111) **178484** (220) 2004 01 29 (210) 275548
 (151) 2006 09 19 (441) 2004 05 04
 (732) UNIFET Sp. z o.o., Gliwice, PL.

(540) unifill
 (510), (511) **29** oleje i tłuszcze jadalne roślinne, ekstrakty i namiastki tłuszczów i olejów spożywczych.

(111) **178485** (220) 2004 01 29 (210) 275549
 (151) 2006 09 19 (441) 2004 05 04
 (732) UNIFET Sp. z o.o., Gliwice, PL.

(540) unicoat
 (510), (511) **29** oleje i tłuszcze jadalne roślinne, ekstrakty i namiastki tłuszczów i olejów spożywczych.

(111) **178486** (220) 2004 01 29 (210) 275550
 (151) 2006 09 19 (441) 2004 05 04
 (732) UNIFET Sp. z o.o., Gliwice, PL.

(540) unicao
 (510), (511) **29** oleje i tłuszcze jadalne roślinne, ekstrakty i namiastki tłuszczów i olejów spożywczych.

(111) **178487** (220) 2004 01 29 (210) 275551
 (151) 2006 09 19 (441) 2004 05 04
 (732) UNIFET Sp. z o.o., Gliwice, PL.

(540)



Kolor znaku: niebieski, biały

(531) 27.5.1, 29.1.4
 (510), (511) **29** oleje i tłuszcze jadalne roślinne, ekstrakty i namiastki tłuszczów i olejów spożywczych, komponenty i dodatki uszlachetniające do produkcji tłuszczów.

(111) **178488** (220) 2004 01 29 (210) 275552
 (151) 2006 09 19 (441) 2004 05 04
 (732) UNIFET Sp. z o.o., Gliwice, PL.

(540) kopamix
 (510), (511) **29** oleje i tłuszcze jadalne roślinne, ekstrakty i namiastki tłuszczów i olejów spożywczych.

(111) **178489** (220) 2004 01 29 (210) 275561
 (151) 2006 09 05 (441) 2004 05 04
 (732) „ALFA Intel” Spółka z o.o., Warszawa, PL.
 (540)

Dextraderm
creme

Kolor znaku: granatowy

(531) 27.5.1, 29.1.4

(510), (511) **03** preparaty do demakijazu, depilatory, preparaty do golenia, kremy kosmetyczne, kremy wybielające, puder w kremie, maści kosmetyczne, mydła w kremie, kremy do obuwia, perfumy w kremie, kremy do polerowania, pomadki w kremie, wazelina w kremie, maseczki kosmetyczne w kremie, kremy do opalania.

(111) **178490** (220) 2004 02 09 (210) 276036
 (151) 2006 09 15 (441) 2004 05 17
 (732) AGROBRAS Sp. z o.o., Wągrowiec, PL.
 (540)

 **AGROBRAS**

Kolor znaku: żółty, czarny

(531) 5.5.19, 26.1.1, 27.5.1, 29.1.12

(510), (511) **31** nasiona rzepaku.

(111) **178491** (220) 2004 02 09 (210) 276010
 (151) 2006 09 15 (441) 2004 05 17
 (732) „Systemy Zabezpieczeń Bankowych” Firma Handlowo-Usługowa, Wojciech Pogorzałek, Katowice, PL.
 (540)

 **Systemy Zabezpieczeń Bankowych**

Kolor znaku: biały, jasnoniebieski, czarny, granatowy, zielony

(531) 26.5.4, 27.5.1, 29.1.13

(510), (511) **06** szafy pancerne, sejfy, szafki, skrytki, kasety bankowe, **37** usługi w zakresie wykonywania napraw, konserwacji i serwisu bankowych urządzeń zabezpieczających.

(111) **178492** (220) 2004 02 18 (210) 276518
 (151) 2006 09 14 (441) 2004 05 31
 (732) Olimp Laboratoires Sp. z o.o., Nagawczyna, PL.
 (540) CREAMFUSION

(510), (511) **05** odżywki wzmacniające zawierające preparaty parafarmaceutyczne stosowane profilaktycznie i dla rekonwalescentów, **29** koncentraty i odżywki wysokobiałkowe wzbogacone witaminami, solami mineralnymi i aminokwasami, **30** koncentraty i odżywki węglowodanowe i wysokoenergetyczne wzbogacone witaminami i solami mineralnymi.

(111) **178493** (220) 2004 02 18 (210) 276519
 (151) 2006 09 14 (441) 2004 05 31
 (732) Olimp Laboratoires Sp. z o.o., Nagawczyna, PL.
 (540) STREET POWER

(510), (511) **30** koncentraty i odżywki węglowodanowe i wysokoenergetyczne wzbogacone witaminami i solami mineralnymi, **32** napoje bezalkoholowe wzbogacone witaminami i solami mineralnymi.

(111) **178494** (220) 2004 02 18 (210) 276520
 (151) 2006 09 14 (441) 2004 05 31
 (732) Olimp Laboratoires Sp. z o.o., Nagawczyna, PL.
 (540) EXTREME SPEED

(510), (511) **30** koncentraty i odżywki węglowodanowe i wysokoenergetyczne wzbogacone witaminami i solami mineralnymi, **32** napoje bezalkoholowe wzbogacone witaminami i solami mineralnymi.

(111) **178495** (220) 2004 03 01 (210) 277021
 (151) 2006 08 30 (441) 2004 06 14
 (732) „Polifarb Cieszyn-Wrocław” SA, Wrocław, PL.
 (540) dekorall professional

(510), (511) **01** żywice syntetyczne, **02** farby, lakiery, emalie, pokosty, bejce, koloranty, środki zabezpieczające drewno, **17** materiały do uszczelniania, **19** materiały budowlane.

(111) **178496** (220) 2004 03 11 (210) 277556
 (151) 2006 09 12 (441) 2004 06 14
 (732) PHOENIX PRESS Sp. z o.o. Sp.k., Wrocław, PL.
 (540)

 **QUALITY CONTENT**

Kolor znaku: czerwony, biały

(531) 27.5.1, 29.1.1

(510), (511) **16** papier, karton, dzienniki, czasopisma, książki, materiały reklamowe zawarte wyłącznie w tej klasie.

(111) **178497** (220) 2004 03 12 (210) 277681
 (151) 2006 09 14 (441) 2004 06 14
 (732) GAMA SAN S.A., Koszalin, PL.
 (540)

 **invena**

Kolor znaku: granatowy, pomarańczowy

(531) 27.5.1, 29.1.12

(510), (511) **11** instalacje centralnego ogrzewania i naczynia wzbiorcze do nich, zasobniki ciepła oraz pary, aparatura regulacyjna i zabezpieczająca do urządzeń wodnych i urządzeń gazowych, filtry powietrza do klimatyzacji, bojlerzy, grzejniki, pompy ciepła, wymienniki i zasobniki ciepła, instalacje i urządzenia do kąpeli, kabiny natryskowe, natryski, umywalki, bidety, pisuary, zlewozmywaki, wyciągi wentylacyjne, zawory kanalizacyjne i wodociągowe, aparatura do pieców, grzejniki do centralnego ogrzewania, nawilżacze do centralnego ogrzewania, dywany grzewcze elektryczne, elementy grzejne, zaślepki do grzejników, instalacje i urządzenia klimatyzacyjne, grzewcze, wentylacyjne i chłodnicze, miski klozetowe, kolektory słoneczne grzewcze, kotły grzewcze, kanały kominowe do kotłów grzewczych oraz urządzenia zasilające do kotłów grzewczych, osprzęt do wanien, płuczki ustępowe i zbiorniki do nich, podgrzewacze wody i powietrza, rury kotłowe do centralnego ogrzewania, instalacje, armatura i przewody sanitarne, urządzenia zasilające kotły grzewcze, ustępy przenośne, uszczelki do zaworów wodociągowych, wanny łazienkowe i wyposażenie do nich, zawory termostatyczne, **17** armatura do przewodów niemetalowa, przewody giętkie niemetalowe, osłony niemetalowe i uszczelki do rur, złączki do rur niemetalowe.

(111) **178498** (220) 2004 03 16 (210) 277826
 (151) 2006 09 12 (441) 2004 06 28
 (732) The Procter & Gamble Company, Cincinnati, US.
 (540) LIPFINITY EVERLITES
 (510), (511) **03** mydła, artykuły perfumeryjne, kosmetyki, olejki eteryczne, szampony, preparaty do oczyszczania, pielęgnacji i upiększania skóry, owłosionej skóry głowy i włosów.

(111) **178499** (220) 2004 03 16 (210) 277827
 (151) 2006 09 12 (441) 2004 06 28
 (732) NOVARTIS AG, Basel, CH.
 (540) PEDIATRIC BASICS
 (510), (511) **16** magazyny periodyczne z dziedziny pielęgnacji zdrowia niemowląt i dzieci.

(111) **178500** (220) 2004 03 31 (210) 278651
 (151) 2006 09 08 (441) 2004 07 12
 (732) „POLISH PHARMACEUTICAL SERVICES” Spółka z o.o., Łódź, PL.
 (540)



Kolor znaku: ciemnoszary, zielony

(531) 26.4.2, 27.5.1, 29.1.12

(510), (511) **03** kosmetyki i perfumy, **05** aminokwasy do celów weterynaryjnych, anestetyki, środki antykoncepcyjne chemiczne, antyseptyki, środki zmniejszające apetyt do celów medycznych, środki bakteriobójcze, preparaty bakteriologiczne do celów medycznych i weterynaryjnych, balsamy do celów leczniczych, opatrunki i plastry do celów medycznych, papierosy bezytoniowe do celów leczniczych, artykuły żywnościowe na bazie białka do celów medycznych, preparaty białkowe do celów medycznych, mleko białkowe, biologiczne preparaty do celów medycznych i weterynaryjnych, preparaty chemiczno-farmaceutyczne, hinina do celów medycznych, implanty chirurgiczne, chirurgiczne materiały opatrunkowe, majtki higieniczne, pieluchy dla chorych, chusteczki nasączone płynami farmaceutycznymi, preparaty chemiczne do testów ciąży, preparaty czyszczące do szkieł kontaktowych, środki czyszczące, amalgamaty, cementy i lakiery dentystyczne, kleje do protez dentystrycznych, detergenty do celów medycznych, dezodoranty inne niż do użytku osobistego, środki dezynfekcyjne do celów higienicznych, preparaty diagnostyczne do celów medycznych, żywność i napoje przystosowane do celów medycznych, dodatki do pasz do celów leczniczych, chemiczne przewodniki do elektrokardiografów, aparatów ultrasonograficznych, preparaty farmaceutyczne dla ludzi i zwierząt, gazy do celów medycznych, gąbki do ran, guma do celów medycznych, herbaty lecznicze, opaski i podpaski higieniczne, środki odstraszające insekty dla zwierząt, sole do celów leczniczych, preparaty do kąpieli leczniczych, cement kostny do celów chirurgicznych i ortopedycznych, zioła lecznicze, leki dla ludzi i zwierząt oraz do celów stomatologicznych, rlnko w proszku dla niemowląt, nalewki do celów leczniczych, środki na odciski, szczepionki, wody mineralne do celów leczniczych, materiały do plombowania zębów, **10** prezerwatywy, **35** doradztwo w zakresie organizowania i prowadzenia działalności gospodarczej, **41** organizowanie i prowadzenie konferencji o tematyce z zakresu farmacji i medycyny.

(111) **178501** (220) 2004 03 31 (210) 278629
 (151) 2006 09 08 (441) 2004 07 12
 (732) SPÓŁDZIELNIA MLECZARSKA RYKI, Ryki, PL.
 (540) SATURN
 (510), (511) **29** sery, twarogi, mleko, masło, margaryny i ich mieszanki, napoje i przetwory mleczne.

(111) **178502** (220) 2004 03 31 (210) 278630
 (151) 2006 09 08 (441) 2004 07 12

(732) SPÓŁDZIELNIA MLECZARSKA RYKI, Ryki, PL.
 (540) RAMZES
 (510), (511) **29** sery, twarogi, mleko, masło, margaryny i ich mieszanki, napoje i przetwory mleczne.

(111) **178503** (220) 2004 06 18 (210) 282067
 (151) 2006 09 07 (441) 2004 09 20
 (732) ISKRA ZAKŁADY PRECYZYJNE Sp. z o.o., Kielce, PL.
 (540)



Kolor znaku: czerwony

(531) 26.1.2, 27.5.1, 29.1.1

(510), (511) **07** świece zapłonowe i żarowe.

(111) **178504** (220) 2004 06 18 (210) 282068
 (151) 2006 09 07 (441) 2004 09 20
 (732) ISKRA ZAKŁADY PRECYZYJNE Sp. z o.o., Kielce, PL.
 (540)



Kolor znaku: czerwony

(531) 27.5.1, 29.1.1

(510), (511) **07** świece zapłonowe i żarowe.

(111) **178505** (220) 2004 12 01 (210) 288303
 (151) 2006 09 25 (441) 2005 03 07
 (732) „APTEKA POLONEZ” Spółka z o.o., Warszawa, PL.
 (540)



APTEKA
Polonez

Kolor znaku: zielony, czerwony, biały

(531) 3.11.2, 24.13.25, 27.5.1, 29.1.13

(510), (511) **35** prowadzenie punktów sprzedaży leków, prowadzenie aptek.

(111) **178506** (220) 2004 12 20 (210) 289026
 (151) 2006 09 15 (441) 2005 04 04
 (732) Okręgowa Spółdzielnia Mleczarska, Piątnica, PL.
 (540)



Kolor znaku: biały, granatowy, żółty, zielony, czerwony, błękitny, czarny

(531) 6.7.25, 7.1.8, 26.1.1, 26.4.2, 27.5.1, 29.1.15

(510), (511) **29** bita śmietana, desery mleczne, jogurt, kazeina, kefir, margaryna, masło, masłopodobne produkty, mleczne produkty, mleko, napoje lub kremy mleczne lub z przewagą mleka, odżywki na bazie mleka dla dzieci, maślanka, produkty mleczne, sery, serki homogenizowane, serki odżywcze, serki smakowe, serki twarogowe, serwatka, śmietana, produkty śmietanopodobne, twarogi, twarożki, twarożki odżywcze, tofu.

(111) **178507** (220) 2004 12 18 (210) 289028
(151) 2006 09 15 (441) 2005 05 30
(732) Biuro Podróży GALEON Barbara Podpirka, Kraków, PL.
(540)



Kolor znaku: niebieski, biały

(531) 18.3.23, 27.5.1, 29.1.4

(510), (511) **39** transport autobusowy, czarterowanie środków transportu, organizowanie podróży i wycieczek, rezerwacja miejsc podróży i wycieczek, rezerwacja miejsc podróży, rezerwacja miejsc dla podróżnych, organizowanie turystyki i zwiedzania, oprowadzanie wycieczek, pilotaż wycieczek, rezerwowanie miejsc na wycieczki, transport wycieczek, organizowanie wycieczek morskich, wynajmowanie samochodów, **41** organizowanie obozów sportowych, organizowanie i prowadzenie konferencji, kongresów, seminariów, sympozjów i zjazdów, organizowanie zabaw, planowanie przyjęć rozrywkowych, rezerwacja miejsc na widowiska, informacja o rozrywkach i wypoczynku, organizacja wypoczynku, **43** rezerwacja noclegów i wyżywienia, rezerwacja miejsc hotelowych i w pensjonatach, rezerwacja kwater, rezerwacja noclegów, organizowanie zakwaterowania dla obozów wakacyjnych, prowadzenie domów turystycznych i wypoczynkowych.

(111) **178508** (220) 2004 12 20 (210) 289044
(151) 2006 09 15 (441) 2005 04 04
(732) Przedsiębiorstwo Produkcji Farmaceutycznej Hasco-Lek SA, Wrocław, PL.
(540) NIZAX
(510), (511) **03** szampony z ketokonazolem.

(111) **178509** (220) 2004 12 20 (210) 289045
(151) 2006 09 15 (441) 2005 04 04
(732) Przedsiębiorstwo Produkcji Farmaceutycznej Hasco-Lek SA, Wrocław, PL.
(540) NIZAX med
(510), (511) **03** szampony z ketokonazolem.

(111) **178510** (220) 2004 12 21 (210) 289119
(151) 2006 09 18 (441) 2005 04 04
(732) MIMAR P.H.U. Stanisław Szczerba, Warszawa, PL.
(540) MIMAR

(510), (511) **19** materiały budowlane niemetalowe, wyroby tartaczne, arkusze fornirowe, płyty pilśniowe, płyty wiórowe i MDF, sklejki oraz inne drewnopochodne, wyroby stolarskie i ciesielskie dla budownictwa, opakowania drewniane, drewno impregnowane, **20** meble biurowe, kuchenne i sklepowe w tym: biurka, krzesła i meble do siedzenia, biurka pod komputery, gabloty, garderoby, komody, kredensy, półki wiszące, regały biblioteczne, szafki, szafki kuchenne, szafki na buty i RTV, szafy, zestawy pokojowe, regały wystawowe oraz meble tapicerowane: tapczany, kanapy, kanapy narożniki, sofy, fotele, taborety, pufy, podnóżki, elementy meblowe, fronty meblowe, ścianki działowe drewniane, **40** usługi w zakresie: obróbki drewna, ścinania i przycinania drzew, usługi tartaczne, usługi w zakresie

impregnowania drewna w tym, impregnacja i obróbka drewna konstrukcyjnego i stolarskiego z użyciem środków konserwujących lub innych substancji.

(111) **178511** (220) 2004 12 22 (210) 289173
(151) 2006 09 18 (441) 2005 04 04
(732) Pabianickie Zakłady Farmaceutyczne Polfa S.A., Pabianice, PL.
(540)

CYPREST

(531) 27.5.1
(510), (511) **05** preparaty farmaceutyczne.

(111) **178512** (220) 2004 12 28 (210) 289365
(151) 2006 09 22 (441) 2005 04 04
(732) ENIRO Polska Sp. z o.o., Warszawa, PL.
(540)

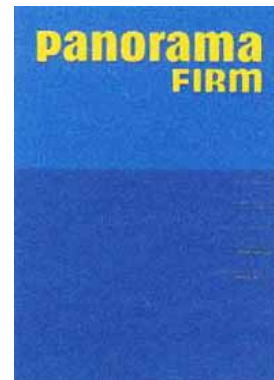

Kolor znaku: niebieski, żółty, czerwony, zielony, różowy

(531) 26.4.9, 27.5.1, 29.1.12

(510), (511) **09** dane na nośnikach optycznych i magnetycznych, programy do maszyn cyfrowych, **16** książki telefoniczne i adresowe, **35** usługi w zakresie udzielania pomocy w prowadzeniu działalności gospodarczej, gromadzenie informacji i prowadzenie spisu firm oraz danych o firmach, usługi w zakresie udostępniania bazy danych, usługi w zakresie publikowania tekstów reklamowych, usługi w zakresie dostarczania informacji na stronach internetowych odnośnie wydarzeń biznesowych, wydarzeń politycznych, ekonomicznych, codziennych doniesień prasowych.

(111) **178513** (220) 2004 12 30 (210) 289446
(151) 2006 09 22 (441) 2005 04 04
(732) Instytut „AMITY” Jacek Morawski, Warszawa, PL.
(540) AMITY

(510), (511) **16** wydawnictwo, broszury, książki, podręczniki, **41** prowadzenie kursów edukacyjnych stacjonarnych i korespondencyjnych.

(111) **178514** (220) 2005 01 03 (210) 289548
(151) 2006 09 12 (441) 2005 04 18
(732) Krzysztof Palkowski, Kraków, PL.
(540)



Kolor znaku: czarny, różowy i odcienie

(531) 26.4.9, 27.5.1, 29.1.1, 29.1.8

(510), (511) **25** ubrania, odzież.

(111) **178515** (220) 2005 01 17 (210) 289982
(151) 2006 09 21 (441) 2005 05 02

(732) Gdańskie Wydawnictwo Oświatowe M. Dobrowolska
Spółka Jawna, Gdańsk, PL.
(540)



Kolor znaku: biały, niebieski

(531) 7.5.8, 26.1.1, 27.5.1, 29.1.4, 29.1.6

(510), (511) **09** programy komputerowe, dyski kompaktowe, filmy animowane, gry telewizyjne, aparaty do nauczania, magnetyczne nośniki informacji, optyczne nośniki informacji, taśmy i kasety magnetofonowe, karty magnetyczne do identyfikacji osób, przyrządy matematyczne, **16** afisze, atlasy, artykuły biurowe, artykuły papiernicze, bloki rysunkowe, gazety, czasopisma, ekierki, kalendarze, kartki okolicznościowe, koperty, naklejki adresowe, materiały piśmienne, materiały do nauczania, papier, nalepki, notesy, mapy, okładki mapy, okładki, obwoluty na dokumenty, segregatory na dokumenty, przybory szkolne, książki, papierowe chorągiewki, pocztówki, podręczniki, skoroszyty, katalogi, tablice arytmetyczne, tablice obliczeniowe, teczki, zeszyty, zakładki do książki, **28** gry planszowe, karty do gry, **35** reklamy, promocja sprzedaży, badania rynku, **41** edukacja, informacja o edukacji, organizowanie konkursów edukacyjnych, organizowanie i prowadzenie konferencji.

(111) **178516** (220) 2005 01 17 (210) 289983
(151) 2006 09 21 (441) 2005 05 02

(732) Gdańskie Wydawnictwo Oświatowe M. Dobrowolska
Spółka Jawna, Gdańsk, PL.
(540)



Kolor znaku: biały, pomarańczowy

(531) 24.17.1, 26.1.1, 27.5.1, 29.1.1, 29.1.6

(510), (511) **09** programy komputerowe, dyski kompaktowe, filmy animowane, gry telewizyjne, aparaty do nauczania, magnetyczne nośniki informacji, optyczne nośniki informacji, taśmy i kasety magnetofonowe, karty magnetyczne do identyfikacji osób, przyrządy matematyczne, **16** afisze, atlasy, artykuły biurowe, artykuły papiernicze, bloki rysunkowe, gazety, czasopisma, ekierki, kalendarze, kartki okolicznościowe, koperty, naklejki adresowe, materiały piśmienne, materiały do nauczania, papier, nalepki, notesy, mapy, okładki mapy, okładki, obwoluty na dokumenty, segregatory na dokumenty, przybory szkolne, książki, papierowe chorągiewki, pocztówki, podręczniki, skoroszyty, katalogi, tablice arytmetyczne, tablice obliczeniowe, teczki, zeszyty, zakładki do książki, **28** gry planszowe, karty do gry, **35** reklamy, promocja sprzedaży, badania rynku, **41** edukacja, informacja o edukacji, organizowanie konkursów edukacyjnych, organizowanie i prowadzenie konferencji.

(111) **178517** (220) 2005 01 28 (210) 290449
(151) 2006 09 19 (441) 2005 05 02

(732) ZAKŁADY FARMACEUTYCZNE POLPHARMA S.A., Starogard
Gdański, PL.

(540) FINASTURID

(510), (511) **05** produkty farmaceutyczne.

(111) **178518** (220) 2005 01 28 (210) 290450
(151) 2006 09 19 (441) 2005 05 02

(732) ZAKŁADY FARMACEUTYCZNE POLPHARMA S.A., Starogard
Gdański, PL.

(540) FINTRAL

(510), (511) **05** produkty farmaceutyczne.

(111) **178519** (220) 2005 02 04 (210) 290685
(151) 2006 09 18 (441) 2005 05 16

(732) Marciniak Jarosław, Zielonka, PL.
(540)



(531) 2.9.10, 24.13.1, 27.5.1

(510), (511) **41** organizowanie i prowadzenie konferencji, **44** stomatologia.

(111) **178520** (220) 2005 02 04 (210) 290690
(151) 2006 09 18 (441) 2005 05 16

(732) Complex Spółka Akcyjna, Łódź, PL.
(540) CDX

(510), (511) **07** części maszyn w szczególności : łożyska toczne, akcesoria łożyskowe, oprawy do łożysk tocznych, łożyska ślizgowe, pasy klinowe, znormalizowane części maszyn, sprzęgła, części maszyn produkowane na specjalne zamówienie, główki cięgieł, złącza uszczelniające, części zamienne do maszyn, **35** usługi w zakresie prowadzenia sprzedaży części maszyn, w szczególności : łożysk tocznych, akcesoriów łożyskowych, opraw do łożysk tocznych, łożysk ślizgowych, pasów klinowych, znormalizowanych części maszyn, sprzęgieł, części maszyn produkowanych na specjalne zamówienie, główek cięgieł, złączek uszczelniających, części zamiennych do maszyn oraz części samochodowych, **37** motoryzacyjne usługi serwisowe.

(111) **178521** (220) 2005 02 04 (210) 290691
(151) 2006 09 18 (441) 2005 05 16

(732) Complex Spółka Akcyjna, Łódź, PL.
(540) COM

(510), (511) **07** części maszyn w szczególności : łożyska toczne, akcesoria łożyskowe, oprawy do łożysk tocznych, łożyska ślizgowe, pasy klinowe, znormalizowane części maszyn, sprzęgła, części maszyn produkowane na specjalne zamówienie, główki cięgieł, złącza uszczelniające, części zamienne do maszyn, **35** usługi w zakresie prowadzenia sprzedaży części maszyn, w szczególności: łożysk tocznych, akcesoriów łożyskowych, opraw do łożysk tocznych, łożysk ślizgowych, pasów klinowych, znormalizowanych części maszyn, sprzęgieł, części maszyn produkowanych na specjalne zamówienie, główek cięgieł, złączek uszczelniających, części zamiennych do maszyn oraz części samochodowych, **37** motoryzacyjne usługi serwisowe.

(111) **178522** (220) 2005 02 07 (210) 290804
(151) 2006 09 20 (441) 2005 05 16

(732) „BEM” Brudniccy spółka jawna, Płock, PL.
(540)



Kolor znaku: czarny, czerwony, ciemnoszary, jasnoszary

(531) 26.2.1, 26.11.3, 27.5.1, 29.1.1, 29.1.6

(510), (511) **06** drzwi i okna metalowe, drzwi i okna metalowe przeciwpożarowe, drzwi metalowe dymoszczelne, drzwi i okna metalowe przeciwpożarowe i przeciwwybuchowe, drzwi i okna metalowe kuloodporne, świetliki metalowe, ścianki (przegrody) metalowe, ścianki (przegrody) metalowe przeciwpożarowe, metalowe ściany fasadowe, metalowe konstrukcje profilowe, bramy metalowe, bramy metalowe przeciwpożarowe, **19** drzwi drewniane, drzwi drewniane przeciwpożarowe, ścianki (przegrody) drewniane, ścianki (przegrody) drewniane przeciwpożarowe, **37** usługi montażowe, remontowo - budowlane w zakresie budynków.

(111) **178523** (220) 2005 02 10 (210) 290933
 (151) 2006 09 22 (441) 2005 05 16
 (732) Przedsiębiorstwo AVICENNA - OIL Wiktor Podlaski, Wrocław, PL.
 (540) AVICENNA-OIL
 (510), (511) **05** produkty farmaceutyczne.

(111) **178524** (220) 2005 02 14 (210) 291127
 (151) 2006 09 26 (441) 2005 05 30
 (732) WEZYR HOLIDAY SERVICE Sp. z o.o., Warszawa, PL.
 (540)



Kolor znaku: czerwony, szary, błękitny, biały
 (531) 3.7.16, 3.7.17, 27.5.1, 29.1.13
 (510), (511) **35** usługi agencji importowo-eksportowych, **37** usługi budowlane, **39** usługi agencji turystycznych z wyjątkiem rezerwacji miejsc noclegowych, usługi organizowania wycieczek, rezerwowanie miejsc na wycieczki i wycieczki morskie, usługi zwiedzania turystycznego, usługi organizowania imprez turystycznych (bez rezerwacji miejsc noclegowych), **43** usługi rezerwacji hotelowej, rezerwacja kwater, usługi domów turystycznych.

(111) **178525** (220) 2005 02 16 (210) 291187
 (151) 2006 09 20 (441) 2005 05 30
 (732) PRZEDSIĘBIORSTWO WIELOBRANŻOWE „BIRBUD”
 MIECZYŚLAW MIETŁA, Mieczysław Piotr Mietła, Kraków, PL.
 (540)

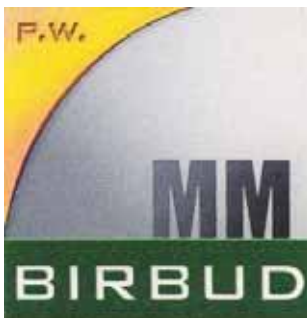

Kolor znaku: biały, ciemnozielony, szary i odcienie, żółty, pomarańczowy
 (531) 26.1.2, 27.5.1, 29.1.15
 (510), (511) **37** budowa pawilonów i sklepów targowych, nadzór budowlany, informacja budowlana, wynajem sprzętu budowlanego, usługi budowlane, izolowanie budynków, uszczelnianie budynków, usługi dekarские, układanie nawierzchni dróg, instalowanie i naprawa urządzeń elektrycznych, budowa falochronów, lakierowanie, tynkowanie, budowa i konserwacja rurociągów, montaż rusztowań, budownictwo podwodne, piaskowanie, montaż i naprawa instalacji grzewczych, murowanie, **42** projektowanie techniczne, projektowanie budynków.

(111) **178526** (220) 2005 02 16 (210) 291190
 (151) 2006 09 20 (441) 2005 05 30

(732) ITL Spedycja i Transport Sp. z o.o., Stargard Szczeciński, PL.
 (540)



Kolor znaku: czerwony, granatowy
 (531) 27.5.1, 29.1.12
 (510), (511) **39** spedycja, transport.

(111) **178527** (220) 2005 02 18 (210) 291325
 (151) 2006 09 20 (441) 2005 05 30
 (732) Perry Ellis International, Inc., Miami, US.
 (540) PERRY ELLIS
 (510), (511) **25** męskie ubiory i sezonowe spodnie, blezery, garnitury, dziane, trykotowe i tkane koszule i szorty.

(111) **178528** (220) 2005 02 28 (210) 291808
 (151) 2006 09 20 (441) 2005 06 13
 (732) ZAKŁADY FARMACEUTYCZNE POLPHARMA S.A., Starogard Gdański, PL.
 (540) Eko-alendronian
 (510), (511) **05** produkty farmaceutyczne, **35** reklama.

(111) **178529** (220) 2005 02 28 (210) 291809
 (151) 2006 09 20 (441) 2005 06 13
 (732) ZAKŁADY FARMACEUTYCZNE POLPHARMA S.A., Starogard Gdański, PL.
 (540) Eko-lovastatyna
 (510), (511) **05** produkty farmaceutyczne, **35** reklama.

(111) **178530** (220) 2005 02 28 (210) 291811
 (151) 2006 09 20 (441) 2005 06 13
 (732) ZAKŁADY FARMACEUTYCZNE POLPHARMA S.A., Starogard Gdański, PL.
 (540) Eko-tramadol
 (510), (511) **05** produkty farmaceutyczne, **35** reklama.

(111) **178531** (220) 2005 02 28 (210) 291812
 (151) 2006 09 20 (441) 2005 06 13
 (732) ZAKŁADY FARMACEUTYCZNE POLPHARMA S.A., Starogard Gdański, PL.
 (540) Eko-glimepirid
 (510), (511) **05** produkty farmaceutyczne, **35** reklama.

(111) **178532** (220) 2005 02 28 (210) 291813
 (151) 2006 09 20 (441) 2005 06 13
 (732) ZAKŁADY FARMACEUTYCZNE POLPHARMA S.A., Starogard Gdański, PL.
 (540) Eko-simvastatyna
 (510), (511) **05** produkty farmaceutyczne, **35** reklama.

(111) **178533** (220) 2001 04 03 (210) 233958
 (151) 2004 10 27
 (732) „BDB” Spółka z o.o., Rypin, PL.
 (540)



(531) 9.1, 27.5
 (510), (511) **29** dziczyzna, oleje i tłuszcze jadalne, owoce i warzywa konserwowane, owoce i warzywa suszone, owoce i warzywa goto-

wane, pikle, sosy do sałat, zupy, sałatki mięsne, sałatki warzywne, sałatki rybne, sałatki mięsno-warzywne, sałatki ryбно-warzywne, surówki owocowe, surówki warzywne, surówki owocowo-warzywne, dania obiadowe mrożone, pierogi mrożone, wyroby garmazeryjne mączne, wyroby garmazeryjne mięsne, wyroby garmazeryjne mączno-mięsne, wyroby garmazeryjne mączno-warzywne, wyroby garmazeryjne mączno-owocowe, podroby, marynaty z ryb, marmolada, powidła, dżemy owocowe, konfitury, marynaty owocowe, warzywa kwaszone, koncentraty proszki i przeciery warzywne, pasty, sosy oraz przyprawy warzywne i owocowo-warzywne, konserwy grzybowe, marynaty grzybowe, susz grzybowy, koncentraty grzybowe, koncentraty żywnościowe, konserwy warzywno-mięsne, bekon, słonina, białko spożywcze, buliony, preparaty do produkcji bulionu, chrupki owocowe, chrupki ziemniaczane, daktyl, mięso drobiowe, filety rybne, flaki, galaretki jadalne, groch konserwowany, grzyby konserwowane, konfitura imbirowa, jaja, jaja w proszku, białko jajka, żółtko jajka, jogurt, masło kakaowe, pasty do kanapek zawierające tłuszcz, kaszanka, kawior, kefir, kielbasy, masło kokosowe, orzechy kokosowe suszone, olej kokosowy, koncentraty jako buliony, konserwy mięsne, konserwy rybne, konserwy z owocami, konserwy z warzywami, krewetki różowe nieżywe, krewetki szare nieżywe, krokietki spożywcze, olej kukurydziany, kumys, langusty nieżywe, raki nieżywe, łój spożywczy, małe jadalne nieżywe, margaryna, masło, krem na bazie masła, masło arachidowe, mięso, ekstrakty mięsne, galaretki mięsne, mięso konserwowane, migdały spreparowane, napoje mleczne lub z przewagą mleka, mleczne produkty, mleko, mrożone owoce, napoje mleczne lub z przewagą mleka, olej z oliwek jadalny, oleje jadalne, oliwki konserwowe, orzechy kokosowe suszone, orzechy spreparowane, orzeszki arachidowe preparowane, ostrygi nieżywe, galaretki owoce, sałatki z owoców, skórki owoców cytrusowych, owoce konserwowane, owoce konserwowane w alkoholu, owoce w cukrze, pasztety, pikle, sok pomidorowy do celów kulinarnych, potrawy na bazie ryb, racuchy ziemniaczane, rodzynki suche, rosoly, rośliny strączkowe konserwowane, ryby, ryby konserwowane, ryby solone, sardynki, serwatka, sery, olej sezamowy, smalec, soczewica konserwowana, ziarno soi konserwowane spożywcze, soja konserwowana spożywcza, soki warzywne do przyrządzania potraw, ślimaki morskie nieżywe, śmietana, tofu, trufle konserwowane, warzywa gotowane, wątróbka, wędliny, wyciągi z wodorostów do celów spożywczych, zioła ogrodowe konserwowane, zupy, żelatyna do celów spożywczych, żywność solona, pizza, zapiekanki, hamburgery, hot-dogi, **30** drożdże, kanapki, płatki owsiane, płatki zbożowe, makarony, ocet, musztarda, majonez, sosy i dresingi, ketchup, kawa, herbata, kakao, cukier, ryż, mąka, preparaty zbożowe, przyprawy, chleb, ciastka, wyroby cukiernicze i piekarnicze, spaghetti, lody, miód, proszki do pieczenia, sól, musztarda, aromaty do napojów inne niż olejki eteryczne, preparaty aromatyczne do żywności, aromaty do ciast, inne niż olejki aromatyczne, aromaty inne niż olejki aromatyczne, wanilia jako aromat, wanilia (aldehyd, substytut wanilii), budynie, wafle, batony lukrecyjne, glukoza do celów spożywczych, gluten do celów spożywczych, napoje na bazie kakao, wyroby z kakao, lukrecja stosowana w cukiernictwie, makaroniki jako wyroby cukiernicze, wyroby cukiernicze na bazie orzeszków arachidowych, pomadki jako cukierki, pralinki, słodycze, słodycze na choinkę, słodziki naturalne, ekstrakt słoju do celów spożywczych, sól jako herbatniki, sól do celów spożywczych, koncentrat słoju do celów spożywczych, cynamon jako przyprawa, esencje do artykułów żywnościowych (z wyjątkiem esencji i olejków eterycznych), herbata, krem angielski, kukurydza prażona i popękana (pop-corn), płatki kukurydziane, keks ryżowy, muesli, grysiki, marcepan, pasta migdałowa, wyroby cukiernicze na bazie migdałów, mleczko pszczele spożywcze, propolis spożywczy, nalewki inne niż do celów spożywczych, **31** świeże warzywa i owoce, nasiona, rośliny, kwiaty, krzewy, zioła, łupiny orzecha kokosowego, orzechy kokosowe, orzechy koli, orzechy, orzechy laskowe, orzeszki arachidowe jako owoce, orzeszki kola, sezam, **32** napoje bezalkoholowe, ekstrakty owocowe bezalkoholowe, esencje do produkcji napojów, wody gazowane, preparaty do produkcji wody gazowanej, lemoniady, syropy do lemoniad, produkty do wytwarzania wody mineralnej, wody mineralne, syropy do napojów, środki do produkcji napojów, napoje izotoniczne, nektary owocowe, soki owocowe, napoje z soków owocowych, wyciągi z owoców bezalkoholowe, soki warzywne, napoje warzywne, wody stółowe, wody sodowe, piwo, **33** wina, wódki, likiery, spirytus, koniaki.

(111) **178534** (220) 2001 04 03 (210) 233960
 (151) 2004 11 02
 (732) „BDB” Spółka z o.o., Rypin, PL.
 (540) skarby mórz
 (510), (511) **29** dziczyzna, oleje i tłuszcze jadalne, owoce i warzywa konserwowane, owoce i warzywa suszone, owoce i warzywa gotowane, pikle, sosy do sałat, zupy, sałatki mięsne, sałatki warzywne, sałatki rybne, sałatki mięsno-warzywne, sałatki ryбно-warzywne, surówki owocowe, surówki warzywne, surówki owocowo-warzywne, dania obiadowe mrożone, pierogi mrożone, wyroby garmazeryjne mączne, wyroby garmazeryjne mięsne, wyroby garmazeryjne mączno-mięsne, wyroby garmazeryjne mączno-warzywne, wyroby garmazeryjne mączno-owocowe, podroby, marynaty z ryb, marmolada, powidła, dżemy owocowe, konfitury, marynaty owocowe, warzywa kwaszone, koncentraty proszki i przeciery warzywne, pasty, sosy oraz przyprawy warzywne i owocowo-warzywne, konserwy grzybowe, marynaty grzybowe, susz grzybowy, koncentraty grzybowe, koncentraty żywnościowe, konserwy warzywno-mięsne, bekon, słonina, białko spożywcze, buliony, preparaty do produkcji bulionu, chrupki owocowe, chrupki ziemniaczane, daktyl, mięso drobiowe, filety rybne, flaki, galaretki jadalne, groch konserwowany, grzyby konserwowane, konfitura imbirowa, jaja, jaja w proszku, białko jajka, żółtko jajka, jogurt, masło kakaowe, pasty do kanapek zawierające tłuszcz, kaszanka, kawior, kefir, kielbasy, masło kokosowe, orzechy kokosowe suszone, olej kokosowy, koncentraty jako buliony, konserwy mięsne, konserwy rybne, konserwy z owocami, konserwy z warzywami, krewetki różowe nieżywe, krewetki szare nieżywe, krokietki spożywcze, olej kukurydziany, kumys, langusty nieżywe, raki nieżywe, łój spożywczy, małe jadalne nieżywe, margaryna, masło, krem na bazie masła, masło arachidowe, mięso, ekstrakty mięsne, galaretki mięsne, mięso konserwowane, migdały spreparowane, napoje mleczne lub z przewagą mleka, mleczne produkty, mleko, mrożone owoce, napoje mleczne lub z przewagą mleka, olej z oliwek jadalny, oleje jadalne, oliwki konserwowe, orzechy kokosowe suszone, orzechy spreparowane, orzeszki arachidowe preparowane, ostrygi nieżywe, galaretki owoce, sałatki z owoców, skórki owoców cytrusowych, owoce konserwowane, owoce konserwowane w alkoholu, owoce w cukrze, pasztety, pikle, sok pomidorowy do celów kulinarnych, potrawy na bazie ryb, racuchy ziemniaczane, rodzynki suche, rosoly, rośliny strączkowe konserwowane, ryby, ryby konserwowane, ryby solone, sardynki, serwatka, sery, olej sezamowy, smalec, soczewica konserwowana, ziarno soi konserwowane spożywcze, soja konserwowana spożywcza, soki warzywne do przyrządzania potraw, ślimaki morskie nieżywe, śmietana, tofu, trufle konserwowane, warzywa gotowane, wątróbka, wędliny, wyciągi z wodorostów do celów spożywczych, żywność solona, pizza, zapiekanki, hamburgery, hot-dogi, **30** drożdże, kanapki, płatki owsiane, płatki zbożowe, makarony, ocet, musztarda, majonez, sosy i dresingi, ketchup, kawa, herbata, kakao, cukier, ryż, mąka, preparaty zbożowe, przyprawy, chleb, ciastka, wyroby cukiernicze i piekarnicze, spaghetti, lody, miód, proszki do pieczenia, sól, musztarda, aromaty do napojów inne niż olejki eteryczne, preparaty aromatyczne do żywności, aromaty do ciast, inne niż olejki aromatyczne, aromaty inne niż olejki aromatyczne, wanilia jako aromat, wanilia (aldehyd, substytut wanilii), budynie, wafle, batony lukrecyjne, glukoza do celów spożywczych, gluten do celów spożywczych, napoje na bazie kakao, wyroby z kakao, lukrecja stosowana w cukiernictwie, makaroniki jako wyroby cukiernicze, wyroby cukiernicze na bazie orzeszków arachidowych, pomadki jako cukierki, pralinki, słodycze, słodycze na choinkę, słodziki naturalne, ekstrakt słoju do celów spożywczych, sól jako herbatniki, sól do celów spożywczych, koncentrat słoju do celów spożywczych, cynamon jako przyprawa, esencje do artykułów żywnościowych (z wyjątkiem esencji i olejków eterycznych), herbata, krem angielski, kukurydza prażona i popękana (pop-corn), płatki kukurydziane, keks ryżowy, muesli, grysiki, marcepan, pasta migdałowa, wyroby cukiernicze na bazie migdałów, mleczko pszczele spożywcze, propolis spożywczy, nalewki inne niż do celów spożywczych, **31** świeże warzywa i owoce, nasiona, rośliny, kwiaty, krzewy, zioła, łupiny orzecha kokosowego, orzechy kokosowe, orzechy koli, orzechy, orzechy laskowe, orzeszki arachidowe jako owoce, orzeszki kola, sezam, **32** napoje bezalkoholowe, ekstrakty owocowe bezalkoholowe, esencje do produkcji napojów, wody gazowane, preparaty do produkcji wody gazowanej, lemoniady, syropy do lemoniad, produkty do wytwarzania wody

mineralnej, wody mineralne, syropy do napojów, środki do produkcji napojów, napoje izotoniczne, nektary owocowe, soki owocowe, napoje z soków owocowych, wyciągi z owoców bezalkoholowe, soki warzywne, napoje warzywne, wody stołowe, wody sodowe, piwo, **33** wina, wódki, likiery, spirytus, koniaki.

(111) **178535** (220) 2005 03 01 (210) 291822
(151) 2006 09 20 (441) 2005 06 13
(732) „PIERRE RENÉ” Sp.z o.o., Ustka, PL.
(540) TOP - FLEX

(510), (511) **03** produkty kosmetyczne, perfumy, olejki eteryczne, dezodoranty, tusze do rzęs, lakiery do paznokci, pomadki do ust.

(111) **178536** (220) 2005 03 01 (210) 291823
(151) 2006 09 20 (441) 2005 06 13
(732) „PIERRE RENÉ” Sp. z o.o., Ustka, PL.
(540) LASH CREATOR

(510), (511) **03** produkty kosmetyczne, perfumy, olejki eteryczne, dezodoranty, tusze do rzęs, lakiery do paznokci, pomadki do ust.

(111) **178537** (220) 2005 03 01 (210) 291824
(151) 2006 09 20 (441) 2005 06 13
(732) „PIERRE RENÉ” Sp.z o.o., Ustka, PL.
(540) AQUA SPORT

(510), (511) **03** produkty kosmetyczne, perfumy, olejki eteryczne, dezodoranty, tusze do rzęs, lakiery do paznokci, pomadki do ust.

(111) **178538** (220) 2005 03 01 (210) 291863
(151) 2006 09 20 (441) 2005 06 13
(732) VARIANT S.A., Kraków, PL.
(540)



Kolor znaku: szary, żółty, biały, czarny

(531) 27.5.1, 29.1.2, 29.1.6, 29.1.8

(510), (511) **03** mieszaniny zapachowe, woda zapachowa, saszetki zapachowe, **05** dezodoranty inne niż do użytku domowego, środki do odświeżania powietrza.

(111) **178539** (220) 2005 03 01 (210) 291864
(151) 2006 09 20 (441) 2005 06 13
(732) VARIANT S.A., Kraków, PL.
(540)



Kolor znaku: szary, żółty, biały, czarny

(531) 27.5.1, 29.1.2, 29.1.6, 29.1.18

(510), (511) **03** mieszaniny zapachowe, woda zapachowa, saszetki zapachowe, **05** dezodoranty inne niż do użytku domowego, środki do odświeżania powietrza.

(111) **178540** (220) 2005 03 01 (210) 291871
(151) 2006 09 20 (441) 2005 06 13
(732) Przedsiębiorstwo Usługowo - Handlowe „EKOglob” Sp. z o.o., Dąbrowa Górnicza, PL.

(540) EKOglob

(510), (511) **11** dławik, kadłub łożyska, kadłub łożyska osiowego, kadłub odciążający, kadłub ssawny, kadłub stopniowy, kadłub tłoczny, kierownica doprowadzająca, kierownica odśrodkowa, korek, króciec, nakrętka wału, obejmą, obudowa chłodnicy, odrzutnik, olejowskaz, panewka dzielona, pierścień dystansowy, pierścień oporowy, pierścień ślizgowy, pierścień uszczelniający, podkładka, pokrywa komory chłodzenia, pokrywa komory olejowej, pokrywa łożyska, pokrywa przesuwana, rura doprowadzająca, ścianka ssawna, ścianka tłoczna, śruba dwustronna, śruba regulacyjna, śruba ściągowa, tarcza odciążająca, tuleja, tuleja chłodnicy I, tuleja chłodnicy II, tuleja dławiąca, tuleja dławicy ssawnej, tuleja dławicy tłocznej, tuleja dystansowa, tuleja kadłuba ssawnego, tuleja kadłuba stopniowego, tuleja kadłuba tłoczego, tuleja łożyska I, tuleja łożyska II, tuleja ochronna wału, wał, wirnik łopatkowy, wkładka chłodnicy, wkładka uszczelniająca, wodzik, wskaźnik przesunięcia wału, wysięgnik, zamek hydrauliczny, **37** usługi związane z naprawami pomp odwadniających.

(111) **178541** (220) 2005 03 10 (210) 292284
(151) 2006 09 07 (441) 2005 06 13
(732) Société des Produits Nestlé S.A., Vevey, CH.

(540) WINIARY - NAJLEPSZE CHWILE, NAJLEPSZY SMAK

(510), (511) **29** mięso, ryby, drób i dziczyzna, ekstrakty mięsne, warzywno-owocowe, buliony, preparaty do sporządzenia bulionów, konserwowane, suszone i gotowane owoce i warzywa, zupy, składniki do przygotowywania zup, gotowe dania i części składowe dań zawarte w kl. 29, oleje i tłuszcze jadalne, dżemy, kompoty, mleko, produkty mleczne, galaretki, **30** budyń, kisiel, przyprawy, sosy przyprawowe, potrawy na bazie mąki, makarony, makaroniki, puddingi, słodycze i wyroby cukiernicze.

(111) **178542** (220) 2005 03 16 (210) 292495
(151) 2006 09 19 (441) 2005 06 27
(732) ZAKŁADY CHEMICZNE „Siarkopol” TARNOBRZEG Sp. z o.o., Tarnobrzeg, PL.

(540) Bontar

(510), (511) **01** nawozy mineralne granulowane.

(111) **178543** (220) 2005 03 16 (210) 292496
(151) 2006 09 19 (441) 2005 06 27
(732) ZAKŁADY CHEMICZNE „Siarkopol” TARNOBRZEG Sp. z o.o., Tarnobrzeg, PL.

(540) Bonstar

(510), (511) **01** nawozy mineralne granulowane.

(111) **178544** (220) 2005 03 21 (210) 292738
(151) 2006 09 18 (441) 2005 06 27
(732) Tadeusz Gogołkiewicz, Poznań, PL.
(540)



Kolor znaku: granatowy i odcienie, ciemnoczerwony, biały, złoty
(531) 24.5.1, 25.1.1, 26.7.25, 27.5.1, 29.1.13

(510), (511) **11** ekspresy do kawy, **21** ekspresy do kawy nieelektryczne i nie z metali szlachetnych.

(111) **178545** (220) 2005 03 22 (210) 292789
 (151) 2006 09 18 (441) 2005 06 27
 (732) PLAY Sp. z o.o., Warszawa, PL.
 (540)



Kolor znaku: żółty, biały, czerwony, czarny, niebieski, granatowy
 (531) 26.4.1, 26.4.2, 27.5.1, 29.1.14
 (510), (511) **09** dyski z nagraniami, dyski kompaktowe, komputerowe, audio-wideo, filmy na nośnikach DVD, programy komputerowe, gry komputerowe, opakowania do gier komputerowych.

(111) **178546** (220) 2005 03 22 (210) 292790
 (151) 2006 09 18 (441) 2005 06 27
 (732) PLAY Sp. z o.o., Warszawa, PL.
 (540)



Kolor znaku: biały, niebieski
 (531) 1.1.1, 27.5.1, 29.1.4
 (510), (511) **38** przesyłanie informacji tekstowej i obrazowej za pomocą komputera.

(111) **178547** (220) 2005 03 30 (210) 293065
 (151) 2006 09 12 (441) 2005 07 11
 (732) SALON „VISAGE” Agnieszka Adamczak, Warszawa, PL.
 (540)



Kolor znaku: czarny, różowy
 (531) 27.5.1, 29.1.1, 29.1.8
 (510), (511) **44** usługi kosmetyczne i fryzjerskie, masaże, manicure.

(111) **178548** (220) 2005 04 07 (210) 293458
 (151) 2006 09 14 (441) 2005 07 11
 (732) Procter & Gamble Holding GmbH, Schwalbach am Taunus, DE.
 (540) EXOTIC ENERGY

(510), (511) **03** preparaty, nie do celów medycznych, do pielęgnacji i higieny ust, zębów, gardła, dziąseł i jamy ustnej, preparaty do płukania zapobiegające osadzeniu się kamienia nazębnego i próchnicy, środki do czyszczenia zębów, środki do pielęgnacji zębów, proszki do czyszczenia zębów, pasty do zębów, płyny do płukania ust, proszki czyszczące, tabletki koloryzujące kamień nazębny, **05** medyczne preparaty pielęgnacji i higieny ust, zębów, gardła, dziąseł i jamy ustnej, preparaty do płukania zapobiegające osadzeniu się kamienia nazębnego i próchnicy, środki do czyszczenia zębów, środki do pielęgnacji zębów, proszki do czyszczenia zębów, pasty do zębów, płyny do płukania ust, preparaty w aerozolu do ust, żele do zębów, żele z fluorem, płyny do płukania ust z fluorem, proszki czyszczące,

tabletki koloryzujące kamień nazębny, preparaty do prewencyjnej pielęgnacji zębów i dziąseł, tabletki do żucia do pielęgnacji zębów, medyczne gumy do żucia, produkty czyszczące i pielęgnacyjne również z efektem dezynfekującym do sztucznych zębów, protez, klamer i mostów, środki klejące do sztucznych zębów, proszki klejące.

(111) **178549** (220) 2005 04 07 (210) 293459
 (151) 2006 09 14 (441) 2005 07 11
 (732) Procter & Gamble Holding GmbH, Schwalbach am Taunus, DE.
 (540) EXTREME GREEN

(510), (511) **03** preparaty, nie do celów medycznych, do pielęgnacji i higieny ust, zębów, gardła, dziąseł i jamy ustnej, preparaty do płukania zapobiegające osadzeniu się kamienia nazębnego i próchnicy, środki do czyszczenia zębów, środki do pielęgnacji zębów, proszki do czyszczenia zębów, pasty do zębów, płyny do płukania ust, proszki czyszczące, tabletki koloryzujące kamień nazębny, **05** medyczne preparaty pielęgnacji i higieny ust, zębów, gardła, dziąseł i jamy ustnej, preparaty do płukania zapobiegające osadzeniu się kamienia nazębnego i próchnicy, środki do czyszczenia zębów, środki do pielęgnacji zębów, proszki do czyszczenia zębów, pasty do zębów, płyny do płukania ust, preparaty w aerozolu do ust, żele do zębów, żele z fluorem, płyny do płukania ust z fluorem, proszki czyszczące, tabletki koloryzujące kamień nazębny, preparaty do prewencyjnej pielęgnacji zębów i dziąseł, tabletki do żucia do pielęgnacji zębów, medyczne gumy do żucia, produkty czyszczące i pielęgnacyjne również z efektem dezynfekującym do sztucznych zębów, protez, klamer i mostów, środki klejące do sztucznych zębów, proszki klejące.

(111) **178550** (220) 2005 04 07 (210) 293460
 (151) 2006 09 14 (441) 2005 07 11
 (732) Procter & Gamble Holding GmbH, Schwalbach am Taunus, DE.
 (540) CITRUS BREEZE

(510), (511) **03** preparaty, nie do celów medycznych, do pielęgnacji i higieny ust, zębów, gardła, dziąseł i jamy ustnej, preparaty do płukania zapobiegające osadzeniu się kamienia nazębnego i próchnicy, środki do czyszczenia zębów, środki do pielęgnacji zębów, proszki do czyszczenia zębów, pasty do zębów, płyny do płukania ust, proszki czyszczące, tabletki koloryzujące kamień nazębny, **05** medyczne preparaty pielęgnacji i higieny ust, zębów, gardła, dziąseł i jamy ustnej, preparaty do płukania zapobiegające osadzeniu się kamienia nazębnego i próchnicy, środki do czyszczenia zębów, środki do pielęgnacji zębów, proszki do czyszczenia zębów, pasty do zębów, płyny do płukania ust, preparaty w aerozolu do ust, żele do zębów, żele z fluorem, płyny do płukania ust z fluorem, proszki czyszczące, tabletki koloryzujące kamień nazębny, preparaty do prewencyjnej pielęgnacji zębów i dziąseł, tabletki do żucia do pielęgnacji zębów, medyczne gumy do żucia, produkty czyszczące i pielęgnacyjne również z efektem dezynfekującym do sztucznych zębów, protez, klamer i mostów, środki klejące do sztucznych zębów, proszki klejące.

(111) **178551** (220) 2005 04 11 (210) 293503
 (151) 2006 09 14 (441) 2005 07 25
 (732) Przedsiębiorstwo Produkcji Farmaceutycznej „Hasco-Lek” S.A., Wrocław, PL.

(540) HEPA BALANS
 (510), (511) **05** produkty farmaceutyczne, dietetyczne środki odżywcze przystosowane do celów medycznych.

(111) **178552** (220) 2005 04 11 (210) 293526
 (151) 2006 09 14 (441) 2005 07 25
 (732) „Polifarb Cieszyń-Wrocław” S.A., Wrocław, PL.
 (540) Domalux Wypełniacz do szczelin
 (510), (511) **02** farby, lakiery, emalie, pokosty, bejce, koloranty, środki zabezpieczające drewno.

(111) **178553** (220) 2005 04 11 (210) 293532
 (151) 2006 09 14 (441) 2005 07 25
 (732) „Polifarb Cieszyń-Wrocław” S.A., Wrocław, PL.
 (540) Domalux Żel ŻMW 1 1K PU
 (510), (511) **02** farby, lakiery, emalie, pokosty, bejce, koloranty, środki zabezpieczające drewno.

(111) **178554** (220) 2005 04 11 (210) 293533
 (151) 2006 09 14 (441) 2005 07 25
 (732) „Polifarb Cieszyn-Wrocław” S.A., Wrocław, PL.
 (540) Domalux U1 Utwardzacz do Lakieru i Podkładu 2KA PU
 (510), (511) **02** farby, lakiery, emalie, pokosty, bejce, koloranty, środki zabezpieczające drewno.

(111) **178555** (220) 2005 04 11 (210) 293534
 (151) 2006 09 14 (441) 2005 07 25
 (732) „Polifarb Cieszyn-Wrocław” S.A., Wrocław, PL.
 (540) Domalux LN 1 Lakier 2KA PU
 (510), (511) **02** farby, lakiery, emalie, pokosty, bejce, koloranty, środki zabezpieczające drewno.

(111) **178556** (220) 2005 04 11 (210) 293535
 (151) 2006 09 14 (441) 2005 07 25
 (732) „Polifarb Cieszyn-Wrocław” S.A., Wrocław, PL.
 (540) Domalux LP 1 Podkład 2KA PU
 (510), (511) **02** farby, lakiery, emalie, pokosty, bejce, koloranty, środki zabezpieczające drewno.

(111) **178557** (220) 2005 04 21 (210) 293562
 (151) 2006 09 21 (441) 2005 07 25
 (732) Firma P.H.U. BARED IMPORT - EKSPORT Barbara Jakubowicz, Piława Dolna, PL.
 (540)



Kolor znaku: czarny, niebieski, biały
 (531) 7.15.1, 14.7.6, 14.7.15, 27.5.1, 29.1.13
 (510), (511) **03** papier ścierny, **08** frez (narzędzia), piły (narzędzia), dłuta kamieniarskie, tarcze szlifierskie ręczne, wiertła, **19** filc dla budownictwa, **25** fartuchy (odzież).

(111) **178558** (220) 2005 04 12 (210) 293569
 (151) 2006 09 21 (441) 2005 07 25
 (732) STOWARZYSZENIE KUPCÓW WARSZAWSKICH BAZARU RÓŻYCKIEGO, Warszawa, PL.
 (540)



Kolor znaku: żółty, niebieski, złoty
 (531) 24.5.5, 26.1.1, 26.4.4, 27.5.1, 29.1.15
 (510), (511) **35** zgrupowanie na rzecz osób trzecich towarów pozwalających nabywcy je swobodnie oglądać i kupować na bazarze wielobranżowym z odzieżą, z bielizną, z nakryciami głowy, z obuwiem, z wyrobami jubilerskimi, z ubiorami okolicznościowymi, z ozdobami, z artykułami spożywczymi, z napojami bezalkoholowymi i z napojami alkoholowymi, z wyrobami papierosowymi, z kosmetykami, ze środkami czystości, z artykułami gospodarstwa domowego, ze sprzętem elektrycznym i elektronicznym, z meblami, z artykułami

pościelowymi, z bielizną stołową, z materiałami tekstylnymi, z artykułami piśmiennymi, z żywymi kwiatami, z artykułami dla ogrodnictwa i rolnictwa, z nasionami, z sadzonkami, z żywymi zwierzętami, z farbami, z lakierami, z narzędziami i przyrządami, urządzeniami do oświetlenia, z instrumentami muzycznymi, z wyrobami ze skóry i z imitacji skóry, z zabawkami, ze sprzętem sportowym i turystycznym.

(111) **178559** (220) 2005 04 12 (210) 293572
 (151) 2006 09 21 (441) 2005 07 25
 (732) STOWARZYSZENIE KUPCÓW WARSZAWSKICH BAZARU RÓŻYCKIEGO, Warszawa, PL.
 (540)

**BAZAR
RÓŻYCKIEGO**

Kolor znaku: niebieski, biały
 (531) 27.5.1, 29.1.4
 (510), (511) **35** zgrupowanie na rzecz osób trzecich towarów pozwalających nabywcy je swobodnie oglądać i kupować na bazarze wielobranżowym z odzieżą, z bielizną, z nakryciami głowy, z obuwiem, z wyrobami jubilerskimi, z ubiorami okolicznościowymi, z ozdobami, z artykułami spożywczymi, z napojami bezalkoholowymi i z napojami alkoholowymi, z wyrobami papierosowymi, z kosmetykami, ze środkami czystości, z artykułami gospodarstwa domowego, ze sprzętem elektrycznym i elektronicznym, z meblami, z artykułami pościelowymi, z bielizną stołową, z materiałami tekstylnymi, z artykułami piśmiennymi, z żywymi kwiatami, z artykułami dla ogrodnictwa i rolnictwa, z nasionami, z sadzonkami, z żywymi zwierzętami, z farbami, z lakierami, z narzędziami i przyrządami, urządzeniami do oświetlenia, z instrumentami muzycznymi, z wyrobami ze skóry i z imitacji skóry, z zabawkami, ze sprzętem sportowym i turystycznym.

(111) **178560** (220) 2005 04 20 (210) 293994
 (151) 2006 09 14 (441) 2005 07 25
 (732) Caves Arcos do Rei, Lda., Arcos, PT.
 (540) Quitana
 (510), (511) **33** napoje alkoholowe (z wyjątkiem piwa).

(111) **178561** (220) 2005 04 18 (210) 293812
 (151) 2006 09 21 (441) 2005 07 25
 (732) Browar „GAB” Jan Kowalski, Wąsosz, PL.
 (540)



Kolor znaku: złoty, czerwony, czarny, biały
 (531) 5.3.11, 5.11.15, 9.1.10, 24.9.1, 27.5.1, 29.1.14
 (510), (511) **32** piwo.

(111) **178562** (220) 2005 04 18 (210) 293816
 (151) 2006 09 21 (441) 2005 07 25
 (732) „BIOFAKTOR” Spółka z ograniczoną odpowiedzialnością, Skierniewice, PL.
 (540)

Ichtioxan

Kolor znaku: zielony, biały
 (531) 26.4.2, 27.5.1, 29.1.3, 29.1.6

(510), (511) **05** antybiotyki, preparaty farmaceutyczne, leki do celów weterynaryjnych, preparaty weterynaryjne.

(111) **178563** (220) 2005 04 18 (210) 293818
 (151) 2006 09 21 (441) 2005 07 25
 (732) „BIOFAKTOR” Spółka z ograniczoną odpowiedzialnością, Skierniewice, PL.
 (540)

Magnesium sulfuricum

Kolor znaku: biały, zielony
 (531) 26.4.2, 27.5.1, 29.1.3, 29.1.6
 (510), (511) **05** antybiotyki, preparaty farmaceutyczne, leki do celów weterynaryjnych, preparaty weterynaryjne, środki przeczyszczające.

(111) **178564** (220) 2005 04 18 (210) 293820
 (151) 2006 09 21 (441) 2005 07 25
 (732) „BIOFAKTOR” Spółka z ograniczoną odpowiedzialnością, Skierniewice, PL.
 (540)

Natrium sulfuricum

Kolor znaku: zielony, biały
 (531) 26.4.2, 27.5.1, 29.1.3, 29.1.6
 (510), (511) **05** antybiotyki, preparaty farmaceutyczne, leki do celów weterynaryjnych, preparaty weterynaryjne, środki przeczyszczające.

(111) **178565** (220) 2005 04 18 (210) 293827
 (151) 2006 09 21 (441) 2005 07 25
 (732) „BIOFAKTOR” Spółka z ograniczoną odpowiedzialnością, Skierniewice, PL.
 (540)

Vitaminum B complex
 + liver extract
 roztwór

Kolor znaku: zielony, niebieski, biały
 (531) 24.17.5, 26.4.2, 26.4.4, 27.5.1, 29.1.3, 29.1.4, 29.1.6
 (510), (511) **05** aminokwasy do celów weterynaryjnych, preparaty weterynaryjne, **31** substancje odżywcze wzmacniające dla zwierząt.

(111) **178566** (220) 2005 04 18 (210) 293828
 (151) 2006 09 21 (441) 2005 07 25
 (732) „BIOFAKTOR” Spółka z ograniczoną odpowiedzialnością, Skierniewice, PL.
 (540)

Citroenzymix

Kolor znaku: zielony, biały
 (531) 26.4.2, 27.5.1, 29.1.3, 29.1.6
 (510), (511) **05** preparaty weterynaryjne, preparaty enzymatyczne do celów weterynaryjnych, dodatki odżywcze do celów leczniczych, **31** substancje odżywcze wzmacniające dla zwierząt.

(111) **178567** (220) 2005 04 18 (210) 293829
 (151) 2006 09 21 (441) 2005 07 25
 (732) „BIOFAKTOR” Spółka z ograniczoną odpowiedzialnością, Skierniewice, PL.

(540)

Hydrovit E+Se

Kolor znaku: zielony, biały
 (531) 24.17.5, 26.4.2, 27.5.1, 29.1.3, 29.1.6
 (510), (511) **05** preparaty witaminowe, preparaty weterynaryjne, dodatki odżywcze do celów leczniczych, **31** substancje odżywcze wzmacniające dla zwierząt.

(111) **178568** (220) 2005 04 18 (210) 293831
 (151) 2006 09 21 (441) 2005 07 25
 (732) „BIOFAKTOR” Spółka z ograniczoną odpowiedzialnością, Skierniewice, PL.
 (540)

Mikrosan M

Kolor znaku: zielony, biały
 (531) 26.4.2, 27.5.1, 29.1.3, 29.1.6
 (510), (511) **05** preparaty weterynaryjne, preparaty witaminowe, **31** substancje odżywcze wzmacniające dla zwierząt.

(111) **178569** (220) 2005 04 18 (210) 293832
 (151) 2006 09 21 (441) 2005 07 25
 (732) „BIOFAKTOR” Spółka z ograniczoną odpowiedzialnością, Skierniewice, PL.
 (540)

Carbotox

Kolor znaku: zielony, biały
 (531) 26.4.2, 27.5.1, 29.1.3, 29.1.6
 (510), (511) **05** preparaty weterynaryjne, dodatki odżywcze do celów leczniczych, **31** substancje odżywcze wzmacniające dla zwierząt.

(111) **178570** (220) 2005 04 18 (210) 293834
 (151) 2006 09 21 (441) 2005 07 25
 (732) „BIOFAKTOR” Spółka z ograniczoną odpowiedzialnością, Skierniewice, PL.
 (540)

Duolac

Kolor znaku: zielony, biały
 (531) 26.4.2, 27.5.1, 29.1.3, 29.1.6
 (510), (511) **05** preparaty weterynaryjne, **31** substancje odżywcze wzmacniające dla zwierząt.

(111) **178571** (220) 2005 04 18 (210) 293837
 (151) 2006 09 21 (441) 2005 07 25
 (732) „BIOFAKTOR” Spółka z ograniczoną odpowiedzialnością, Skierniewice, PL.
 (540)

CARNICOL PLUS

Kolor znaku: biały, czerwony
 (531) 27.5.1, 29.1.1
 (510), (511) **05** preparaty weterynaryjne, preparaty witaminowe, **31** substancje odżywcze wzmacniające dla zwierząt.

(111) **178572** (220) 2005 04 18 (210) 293839
 (151) 2006 09 21 (441) 2005 07 25
 (732) „BIOFAKTOR” Spółka z ograniczoną odpowiedzialnością,
 Skierniewice, PL.
 (540)



Kolor znaku: zielony, biały
 (531) 26.4.2, 27.5.1, 29.1.3, 29.1.6
 (510), (511) **05** preparaty weterynaryjne, środki bakteriobójcze.

(111) **178573** (220) 2005 04 18 (210) 293844
 (151) 2006 09 21 (441) 2005 07 25
 (732) „BIOFAKTOR” Spółka z ograniczoną odpowiedzialnością,
 Skierniewice, PL.
 (540)



Kolor znaku: niebieski, biały
 (531) 27.5.1, 29.1.4
 (510), (511) **05** preparaty weterynaryjne, preparaty witaminowe,
31 substancje odżywcze wzmacniające dla zwierząt.

(111) **178574** (220) 2005 04 18 (210) 293846
 (151) 2006 09 21 (441) 2005 07 25
 (732) „BIOFAKTOR” Spółka z ograniczoną odpowiedzialnością,
 Skierniewice, PL.
 (540)



Kolor znaku: biały, zielony
 (531) 27.5.1, 29.1.3
 (510), (511) **05** preparaty weterynaryjne, preparaty witaminowe,
31 substancje odżywcze wzmacniające dla zwierząt.

(111) **178575** (220) 2005 04 18 (210) 293848
 (151) 2006 09 21 (441) 2005 07 25
 (732) „BIOFAKTOR” Spółka z ograniczoną odpowiedzialnością,
 Skierniewice, PL.
 (540)



Kolor znaku: biały, czerwony, granatowy
 (531) 27.5.1, 29.1.1, 29.1.4
 (510), (511) **05** preparaty weterynaryjne, preparaty witaminowe,
31 substancje odżywcze wzmacniające dla zwierząt.

(111) **178576** (220) 2004 01 07 (210) 274662
 (151) 2006 09 22 (441) 2004 04 19
 (732) Polskapsresse Sp. z o.o., Warszawa, PL.
 (540)



Kolor znaku: czerwony, szary
 (531) 27.5.1, 29.1.1, 29.1.6

(510), (511) **16** dziennik i dodatki regionalne do niego, **35** materiały reklamowe, **41** organizacja lub współorganizacja imprez sportowych i kulturalnych.

(111) **178577** (220) 2004 03 18 (210) 277949
 (151) 2006 09 22 (441) 2004 06 28
 (732) TOORANK POLSKA S.A., Jasienica, PL.
 (540)

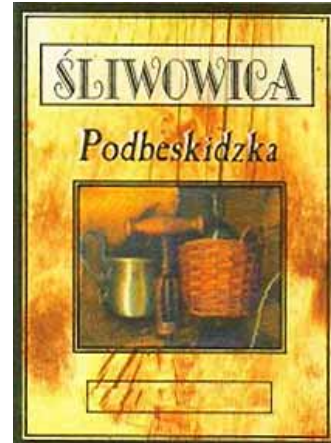

Kolor znaku: ciemnobrązowy, brązowy w odcieniach, beżowy w odcieniach, biały, srebrny
 (531) 11.1.10, 11.3.5, 19.7.1, 25.1.15, 26.4.2, 27.5.1, 29.1.15
 (510), (511) **33** wyroby alkoholowe.

(111) **178578** (220) 2005 04 20 (210) 294001
 (151) 2006 09 14 (441) 2005 07 25
 (732) OLIMP LABORATORIES Sp. z o.o., Nagawczyna, PL.
 (540) KNOCKOUT

(510), (511) **05** odżywki wzmacniające zawierające preparaty farmaceutyczne stosowane profilaktycznie i dla rekonwalescentów, **29** koncentraty i odżywki wysokobiałkowe i wzbogacone witaminami, solami mineralnymi i aminokwasami, **30** koncentraty i odżywki węglowodanowe i wysokoenergetyczne wzbogacone witaminami i solami mineralnymi, **32** napoje bezalkoholowe wzbogacone witaminami i solami mineralnymi.

(111) **178579** (220) 2005 04 20 (210) 294002
 (151) 2006 09 18 (441) 2005 07 25
 (732) WIPOL SPÓŁKA JAWNA H. STĘPIEŃ, D.KUN B. SAR, Radom, PL.
 (540)



Kolor znaku: pomarańczowy, żółty, czarny, biały
 (531) 5.7.11, 5.7.22, 27.5.1, 29.1.13
 (510), (511) **09** urządzenie elektryczne do dozowania ręczników jednorazowych.

(111) **178580** (220) 2005 04 21 (210) 294040
 (151) 2006 09 21 (441) 2005 07 25
 (732) STÓŁ POLSKI Sp. z o.o., Warszawa, PL.

(540) WYROBY MISTRZA ZYGMUNTA
 (510), (511) **29** mięso, wyroby mięsne, drób, galantyna, ekstrakty mięsne, produkcja mięsa kulinarnego i wędlin, wyroby garmażeryjne, konserwy, pasztet, galaretki i sosy mięsne.

(111) **178581** (220) 2005 01 11 (210) 289797
 (151) 2006 09 28 (441) 2005 04 18

(732) Mirosław Kuleba, Zielona Góra, PL.
(540)

Grünberger Wein



Kolor znaku: zielony, brązowy, żółty, czerwony, biały, czarny
(531) 24.1.5, 24.1.11, 24.11.1, 25.1.5, 27.5.1, 29.1.2, 29.1.3, 29.1.7
(510), (511) **33** wino gronowe.

(111) **178582** (220) 2001 08 27 (210) 240085
(151) 2005 10 17 (441) 2002 03 11

(732) P.P.H.U. „LUNA” EXPORT-IMPORT Lucyna Jędrasiak,
Brzezie, PL.

(540) luna

(510), (511) **12** akcesoria i części zamienne do pojazdów, urządzenia instalacji gazowych do samochodów, alarmy antywłamaniowe do pojazdów, antywłamaniowe urządzenia do pojazdów, urządzenia klimatyzacyjne do pojazdów, poduszki powietrzne, urządzenia bezpieczeństwa w samochodach, karoserie samochodowe, przyczepy do samochodów, **35** pośrednictwo handlowe, organizowanie sieci stacji montujących instalacje gazowe, organizowanie i prowadzenie sieci sprzedaży gazu napędowego do samochodów, gazu propan butan (paliw pędnych, materiałów opałowych), **37** montaż instalacji gazowych w pojazdach samochodowych.

(111) **178583** (220) 2004 01 21 (210) 275242
(151) 2006 09 14 (441) 2004 05 04

(732) „KOMFORT” Sp. z o.o., Szczecin, PL.

(540)



Kolor znaku: biały, czerwony

(531) 26.4.2, 27.5.1, 29.1.1, 29.1.6

(510), (511) **01** kleje do afiszy, środki chemiczne o czyszczenia kominów, doniczki na torf dla ogrodnictwa, drewno garbnikowe, preparaty chemiczne do matowienia emalii, papier fotograficzny, produkty chemiczne do nawożenia gleby, pokrycia humusowe, kleje do obuwia, środki do konserwacji murów, środki do konserwacji kwiatów, preparaty do lutowania, maści do szczepienia drzew, preparaty z mikroelementów do roślin, cement do naprawy stłuczonych przedmiotów, środki ochrony nasion, narzędzia do naprawy obręczy kół, preparaty ognioodporne, środki chemiczne dla ogrodnictwa, rozpuszczalniki do lakierów, preparaty do oklejania drzew stosowane w sadownictwie, ziemia do upraw, kleje do wykładzin ceramicznych, ziemia próchnicza, spoiwa do betonu, środki do konserwacji betonu, miążga drzewna, kleje do płytek ściernych, środki do konserwacji cegieł, środki do konserwacji dachówki, rozpuszczalniki, do lakierów, środki chemiczne do renowacji skóry, kleje do wykładzin ceramicznych, **02** farby azbestowe, drewno barwiące, rozcieńczalniki do barwników, pokost bitumiczny, bejca i barwniki do drewna, rozcieńczalniki do lakierów, farby bakteriobójcze i ognioodporne, farby wodne klejowe lub kazeinowe, kit szklarski, minia, powłoki zabezpieczające podwozie pojazdów, farby do ceramiki i drewna, preparaty do konserwacji drewna, emalie do malowania, rozcieńczalniki do farb, farby do malowania drewna i powierzchni cementowych, farby ognioodporne, środki antykorozyjne, lakiery do drewna, **03** chus-

teccki nasączone płynami kosmetycznymi, preparaty do depilacji, depilatory, preparaty do golenia, nesesery kosmetyczne, kosmetyki, papier ścierny i polerujący, płótno ścierne, kamień do polerowania i szlifowania, pumeks, szampony, antykorozyjne środki do usuwania rdzy, środki kosmetyczne do powierzchni drewnianych i dywanowych, **04** paliwo silnikowe, brykiet drewna, brykiety węgla, świeczki na choinki, wióry drewniane, węgiel drzewny, knoty do lamp, oleje silnikowe, materiały oświetleniowe, podpałki, świece, zapalniczki, **05** apteczki podróżne, środki chwastobójcze i bakteriobójcze, chemiczne środki dezynfekcyjne do WC, kadzidełka, lepy na muchy, łapki na muchy, środki do tępienia myszy, preparaty do oczyszczania powietrza, środki przeciwmolowe, środki do niszczenia robaków, środki odstraszające owady, zaprawy do nasion, **06** przewody do anten, klucze, kłódki, kosze metalowe, foremki metalowe do lodu, skrzynki metalowe na narzędzia, wycieraczki, zamki zasuwowe, armatura metalowa do przewodów, barierki ochronne, baseny kąpielowe, bramy metalowe, budowlane materiały metalowe, drzwi i okna metalowe, drabinki metalowe, metalowe okucia okien, dzwonki do drzwi, ekrany paleniskowe, kołki metalowe, boazeria metalowa, dachówka metalowa, daszki metalowe, deflektory metalowe kominowe, urządzenia nieelektryczne do otwierania drzwi, osprzęt metalowy do drzwi, zasuwki do drzwi, futryny metalowe, uchwyty metalowe, gzymsy metalowe, kabiny kąpielowe metalowe, klamki, klamki do drzwi metalowe, kołatki do drzwi, kółka samonastawne do mebli metalowe, kołki do ścian metalowe, kraty metalowe, materiały konstrukcyjne metalowe, osprzęt metalowy do mebli, odrzwia metalowe, ograniczniki do drzwi metalowe, ograniczniki do okien metalowe, ogrodzenia metalowe, okiennice metalowe, osprzęt metalowy do okien, okna metalowe, okucia drzwiowe, okucia okienne, płytki podłogowe metalowe, ramy do okien metalowe, rolety zewnętrzne metalowe, rolki, prowadnice do drzwi przesuwanych, rolki, prowadnice do okien przesuwanych, rusztowania metalowe, rynny, schody metalowe, skrzynki na listy, stropy metalowe, sufity metalowe, metalowe przewody do instalacji wentylacyjnych i klimatyzacyjnych, żaluzje metalowe, zatrzaski drzwiowe, zawiasy, żaluzje metalowe, **07** maszyny do obróbki drewna i metalu, kosiarki ogrodowe, narzędzia ręczne sterowane mechanicznie, wiertarki ręczne elektryczne, maszyny do budowy dróg, buldożery, krawalnice do chleba, chłodnice do silników, cylindry do maszyn i silników, dozowniki do gaźników, dźwigi, gaźniki, głowice cylindrów do silników, iskrowniki zapłonowe, koparki, malaksery, maszyny do mielenia mięsa, miksery, młynki domowe elektryczne, urządzenia, do mycia, noże elektryczne, odkurzacze, ogrzewacze, urządzenia podnośnikowe, pralki, rozruszniki silników, sprężarki, tłumiki do silników, walce drogowe, wały korbowe, zamiatarki samojezdne, zmywarki naczyń, żurawie maszynowe, **08** brzeszczoty pił, grabie, grace, imadła, kilofy, krajarki do jarzyn, lewarki ręczne, łopaty, młotki, noże do warzyw, opryskiwacze do środków owadobójczych, dziadek do orzechów, osełki, pogrzebaczki, otwieracze do puszek, przyrządy do cięcia rur, scyzoryki, sierpy, szczypce, tasaki, widły, gwintowniki, narzynki, kielnie, klucze narzędziowe, łopatkę ogrodnicze, narzędzia ręczne sterowane ręcznie, nożyce ogrodnicze, obcęgi, pilniki, piły, siekiery, strugi, śrubokręty, wiertła, **09** anteny, barometry, bezpieczniki, urządzenia regulujące ciepło, aparaty do rejestrowania czasu, kable elektryczne, baterie do latarek kieszonkowych, miary, osłony do kabli elektrycznych, pasy do pływania, pasy ratunkowe, plandeki ratownicze, przewody elektryczne, przewody telefoniczne, wizjery do drzwi, wskaźniki temperatury, wykrywacze dymu, włączniki elektryczne, zamki elektryczne, urządzenia do zdalnego sterowania, żelazka elektryczne, dzwonki elektryczne, alarmy antywłamaniowe i pożarowe, złącza elektryczne, gniazda wtykowe, lutownice elektryczne, miary, poziomice, przełączniki elektryczne, puszki przełącznikowe i rozgałęzieniowe, regulatory światła, wtyczki gniazda elektryczne, wyłączniki samoczynne, i zdalnie sterowane, zamki elektryczne, złączki, **11** armatura do urządzeń wodnych i gazowych, bidety, bojlera, grzejniki do centralnego ogrzewania, elementy grzejne, kabiny natryskowe, klosze do lamp, kominki domowe, lampiony, lampy elektryczne, lampy oświetleniowe, miski klozetowe, natryski, prysznice, nawilżacze do grzejników centralnego ogrzewania, numery domów świecące, piece grzewcze, pisuary, płuczki [ustępowe] podgrzewacze wody, rożna, instalacje do sauny, stelaże do abażurów, żyrandole, armatura sanitarna, wanny łaźienkowe, sedesy, filtry do wody pitnej, wykładziny łaźienkowe, zlewozmywaki, umywalki, **12** autokary, betoniarki zamontowane na pojazdach, bufety samochodowe, ciężarówki, omnibusy, samochody osobowe, **14** breloczki, budziki, figurki z metali szlachetnych, arty-

kuły, gospodarstwa domowego z metali szlachetnych, szkatułki z metali szlachetnych, zegary, **19** bramy niemetalowe, balustrady, barierki, baseny kąpielowe, cegła, cement, dachówka, pokrycia dachowe, daszki, boazeria, klepka podłogowa, panele podłogowe, niemetalowe wykładziny podłogowe i ściennie, drzwi, figurki z kamienia lub marmuru, futryny do drzwi, gips, kabiny kąpielowe, konstrukcje i kraty, obudowy kominów, okienne, okna ze szkła barwionego, parkiety, płytki podłogowe, rolety, rynny, schody, sufity, szkło okienne, terakota, płytki ceramiczne ściennie i podłogowe, żaluzje, drewno budowlane, drzwi i okna niemetalowe, kamień budowlany, ogrodzenia niemetalowe, okucia drzwiowe i okienne, ścianki szczelne niemetalowe, witraże, wykładziny niemetalowe, **20** meble pokojowe, kuchenne i biurowe, dekoracje ruchome, drabinki, figurki, haki do zasłon, karnisze, kontuary, kwietniki, materace, osprzęt, do okien, parawany, plecionki ze słomy, płytki dekoracyjne, na ściany, rolki i szyny do zasłon, wieszaki i stojaki, zawiasy, klepki drewniane, kołki niemetalowe, kołki do zasłon, leżaki, numery domów nieświejące, półki, **21** przybory kuchenne i gospodarstwa domowego, doniczki do kwiatów, **22** drabinki, hamaki, markizy z materiałów tekstylnych, żaluzje, **24** kapy na łóżka, maty na stół, meblowe tkaniny obiciowe, moskitiery, narzuty na łóżka, obicia ściennie z materiałów tekstylnych, okładziny do mebli z tworzyw sztucznych, pledy, płótno materacowe, pokrowce ochronne na meble, stopy, tekstylne, zasłony, **27** darni sztuczna, dywaniki samochodowe, dywany, wykładziny, kobierce, linoleum, maty, maty z trzciny, maty łazienkowe, tapety, słomiany, wycieraczki, **31** kwiaty naturalne, zwłaszcza doniczkowe, **35** zgrupowanie na rzecz osób trzecich różnych towarów pozwalające nabywcy wygodnie oglądać i nabywać w hurtowniach i w sieci sklepów z wykładzinami podłogowymi, panelami podłogowymi, materiałami budowlanymi, matami z trzciny i tworzyw sztucznych, tapetami ściennymi, słomiankami, matami łazienkowymi, matami i materacami, materacami gimnastycznymi, linoleum, dywanami, wykładzinami, chodnikami, dywanikami samochodowymi, sztuczną darnią, płytkami ceramicznymi, glazurą, terakotą, boazerią panelami, farbami, szpachlami, klejami przeznaczonymi do klejenia tapet, wykładzin, linoleum, glazury i terakoty, meblami, artykułami wyposażenia wnętrza, usługi menedżerskie, badania rynku, organizacja kampanii reklamowych, doradztwo handlowe fachowe, dystrybucja materiałów reklamowych w postaci próbek, druków, broszur, reklama i wystawiennictwo towarów wyposażenia i wykończenia wnętrz firm trzecich, pokazy towarów, gromadzenie ekspozycja i sprzedaż artykułów wyposażenia wnętrza, usługi konsultingowe, prowadzenie salonów samochodowych, **36** usługi pośrednictwa dotyczące obrotu nieruchomości, usługi agencji celnych, **37** usługi budowlano remontowe w zakresie prac budowlanych, hydraulicznych, instalacyjnych, elektrycznych klimatyzacyjnych i wentylacyjnych, nadzór budowlany, zabezpieczenie przed korozją, stacje obsługi samochodów, **39** dostarczanie towarów transportem samochodowym, dystrybucja towarów przeznaczonych do wyposażenia budynków, magazynowanie towarów, prowadzenie składów i magazynów, usługi transportowe, **40** usługi w zakresie obróbki tkanin szczególnie wykładzin, **41** organizowanie, nabór i prowadzenie szkoleń oraz doskonałe zawodowych, organizacja konferencji i seminariów, **42** usługi projektowania w zakresie architektury i wystroju pomieszczeń, doradztwo w zakresie wystroju mieszkań i wnętrz, testowanie materiałów przeznaczonych do wystroju wnętrza.

(551) wspólne prawo ochronne

(111) **178584** (220) 2001 05 08 (210) 235211
(151) 2005 10 31

(732) Przedsiębiorstwo Handlowo-Produkcyjne „Brabork” Spółka z o.o., Warszawa, PL.

(540) BRABORK

(510), (511) **09** detektory telewizyjne, sprzęt komputerowy i peryferyjny do komputerów, urządzenia RTV i do przetwarzania, rejestrowania, odtwarzania dźwięku i obrazu, kasety video, aparaty telefoniczne, telefony, kasy rejestrujące, kalkulatory, aparaty fotograficzne, kamery, żelazka elektryczne, **35** usługi marketingowe i reklamowe, doradztwo handlowe i w zakresie działalności gospodarczej, transkrypcja informacji, organizowanie wystaw w celach handlowych i reklamowych, usługi w zakresie prowadzenia sieci sklepów oferujących następujące towary: detektory telewizyjne, sprzęt komputerowy i peryferyjny do komputerów, urządzenia RTV i do przetwarzania, rejestrowania, odtwarzania dźwięku i obrazu, kasety video, aparaty

telefoniczne, telefony, kasy rejestrujące, kalkulatory, aparaty fotograficzne, kamery, żelazka elektryczne, pralki, zmywarki, miksery, ogrzewacze, wentylatory, klimatyzatory, grzejniki, lodówki, zamrażarki, **37** naprawy serwisowe, **39** dystrybucja następujących towarów: detektorów telewizyjnych, sprzętu komputerowego i peryferyjnego do komputerów, urządzeń RTV i do przetwarzania, rejestrowania, odtwarzania dźwięku i obrazu, kaset video, aparatów telefonicznych, telefony, kasy rejestrujące, kalkulatorów, aparatów fotograficznych, kamer, żelazek elektrycznych, pralek, zmywarek, mikserów, ogrzewaczy, wentylatorów, klimatyzatorów, grzejników, lodówek, zamrażarek.

(111) **178585** (220) 2001 03 27 (210) 233477
(151) 2006 09 21
(732) Tramwaje Warszawskie Sp. z o.o., Warszawa, PL.
(540)



Kolor znaku: żółty, pomarańczowy, czerwony

(531) 1.15, 4.2, 24.1, 24.9, 27.5, 29.1

(510), (511) **39** komunikacja tramwajowa na terenie m.st. Warszawy.

(111) **178586** (220) 2001 11 28 (210) 243525
(151) 2006 09 04 (441) 2002 06 03
(732) Grupa Polski Styropian Sp. z o.o., Giębina, PL.
(540)



Kolor znaku: niebieski, biały

(531) 26.11, 27.5, 29.1

(510), (511) **17** materiały termoizolacyjne, materiały izolacyjne, materiały dźwiękoszczelne, wata szklana do izolacji, tworzywa uniemożliwiające promieniowanie cieplne, w/w zawarte w tej klasie.

(111) **178587** (220) 2001 12 12 (210) 244197
(151) 2006 08 28 (441) 2002 06 17
(732) GOODRICH CORPORATION, Charlotte, US.
(540) GOODRICH

(510), (511) **01** preparaty chemiczne przeznaczone do stosowania w przemyśle, a mianowicie materiały uretanowe do zastosowań akustycznych, kleje, spoiwa, lepiszcza i powłoki do stosowania w produktach przemysłu okrętowego, preparaty chemiczne do stosowania w urządzeniach odladzających do statków powietrznych, materiały kompozytowe, materiały na bazie polimidu, a także nieorganiczne materiały polimerowe do zastosowań izolacyjnych, ognioodpornych i innych zastosowań wysokotemperaturowych **01** produkty chemiczne stosowane w przemyśle, pracach badawczych, fotografii jak również w rolnictwie, ogrodnictwie i leśnictwie, nie przetworzone żywice syntetyczne, nie przetworzone tworzywa sztuczne, nawozy sztuczne, mieszaniny gaszące ognie, preparaty do odpuszczania i lutowania metali, produkty chemiczne do konserwowania żywności, substancje garbujące, kleje (spoiwa) stosowane w przemyśle, **07** elementy silników raketowych, części maszyn, a mianowicie sterowniki paliwa i pompy do zastosowań lotniczych, silniki do zastosowań lotniczych, sprzęt natryskowy do cieczy, spryskiwacze z napędem

mechanicznym i części zamienne do nich, silniki i elementy silników nie przeznaczone do pojazdów lądowych, elementy uszczelniające sprężarek, części maszyn do zastosowań przemysłowych, taśmy przenośników, podnośników i wyciągów, sprężarki powietrza i gazu oraz części zamienne do nich, pompy próżniowe i części zamienne do nich, obrabiarki, a mianowicie elektrody, przyrządy obróbkowe oraz osprzęt do obróbki elektromechanicznej, przebijaki, punktaki, dziurkarki, perforatory oraz tłoczniaki, matryce, narzynki do zastosowań przemysłowych, młyny prochowe do zastosowań przemysłowych, złącza kompensacyjne, a także wycieraczki prętowe, skrobaki i zgarniacze **07** maszyny i obrabiarki, silniki (z wyjątkiem stosowanych w pojazdach lądowych), mechanizmy sprzęgania i napędu (z wyjątkiem stosowanych w pojazdach lądowych), mechaniczne narzędzia rolnicze, inkubatory do jaj, **09** elektronika lotnicza, a mianowicie elektroniczne wyświetlacze lotnicze, czujniki elektroniczne, komputery, komputerowe urządzenia peryferyjne, oprogramowanie komputerowe, kontrolery oświetlenia, powietrzne systemy alarmowe, systemy unikania kolizji i systemy ostrzegawcze, przyrządy kontrolne osiągów aerodynamicznych, systemy pogodowe i wyświetleniowe systemy kartograficzne, komputery grafiki radarowej, instrumenty wskazujące położenie, żyroskopowe instrumenty kierunkowe i położeniowe (orientacyjne), kontrolery lotu i wyświetlacze kontroli lotu, kontrolery autopilota, zespolone wyświetlacze położenia i prędkości, a także czujniki, komputery i wskaźniki temperatury, ciśnienia, wykrywania oblodzenia, danych dotyczących powietrza, kąta natarcia, prędkości, momentu obrotowego, zbliżenia, a także ostrzegające przed przeciągnięciem, elektroniczny, elektromechaniczny i optyczny sprzęt do określania warunków pogodowych, źródła zasilania i urządzenia klimatyzacyjne do statków powietrznych, elektroniczne elementy i urządzenia lotnicze, a mianowicie procesory i systemy sterujące, czasowe, telemetryczne, pobierania danych, obsługi i zarządzania, zarządzania i dystrybucji mocy, rejestrujące, zarządzania termicznego, kontroli położenia oraz procesory i systemy testowe, elektromechaniczne urządzenia uruchamiające oraz systemy sterowania uruchamianiem, kontrolery ogrzewania szyby przedniej, kontrolery ogrzewania wiatrochronu, sygnałowe urządzenia warunkujące, czujniki masowego natężenia przepływu, czujniki i wskaźniki temperatury hamulca, przyrządy kontrolne i kontrolery natężenia prądu, elektryczne urządzenia tłumiące, elektroniczne, elektromechaniczne i optyczne wyposażenie do kontroli lotu, pomiaru i zarządzania zasilaniem, paliwem, cieczą, wodą i odpadami, pomiaru i zarządzania odpadkami płynnymi, pomiaru i zarządzania gęstością cieczy, kontroli oświetlenia i temperatury, wykrywania ognia i ochrony przed ogniem, wykrywania i ochrony przed przegrzaniem silnika, sterowania hamowaniem, sterowania, wyczuwania zbliżenia, wykrywania płomieni, określania prędkości, ciśnienia i temperatury, a także do monitorowania warunków pracy elementów lotniczych, systemy elektrooptyczne, laserowe systemy ostrzegawcze, wizualne systemy nadzorujące, systemy modelowania i symulacji lotnicze, nadmuchiwane ryny ratunkowe oraz tratwy ratunkowe, czujniki dymu, kalkulatory, okulary słoneczne **09** urządzenia i przyrządy: naukowe, żeglarskie, geodezyjne, elektryczne, fotograficzne, kinematograficzne, optyczne, wagowe, pomiarowe, sygnalizacyjne, kontrolne, do ratowania życia, do celów dydaktycznych, urządzenia do nagrywania, transmisji lub reprodukcji dźwięku lub obrazu, magnetyczne nośniki danych, płyty (dyski) z nagraniami, automaty sprzedające i mechanizmy do urządzeń uruchamianych przez wrzucenie monety, kasy sklepowe, maszyny liczące, sprzęt przetwarzający dane, urządzenia do gaszenia ognia, **11** grzejniki do statków powietrznych, pneumatyczne, elektrotermiczne, elektrolityczne i elektromechaniczne urządzenia odladzające i przeciwooblodzeniowe do statków powietrznych, złączki tulejowe o gorących końcówkach i ogrzewacze krążka, wirnika, przewodnicy, lampy i oświetlenie statków powietrznych, panele ochrony termicznej do statków powietrznych, ogrzewacze gorącej wody, aparatura do przechowywania, dostarczania i rozporządzania wody pitnej i innych płynów, a także lampy błyskowe i latarki **11** urządzenia do oświetlania, ogrzewania, wytwarzania pary, gotowania, chłodzenia, suszenia, wentylacji, zasilania wodą i do celów sanitarnych, **12** systemy gondoli do statków powietrznych, systemy wsporników do statków powietrznych, podwozia samolotowe, koła i hamulce do statków powietrznych, nadmuchiwane pasy bezpieczeństwa do statków powietrznych i pojazdów lądowych, pasy bezpieczeństwa do statków powietrznych i pojazdów lądowych, fotele wyrzucane do statków powietrznych, panele konstrukcyjne do statków powietrznych, siedzenia załogi do statków powietrznych, stoż-

kowe elementy wylotowe pomocniczych jednostek napędowych statków powietrznych, zewnętrzne oprofilowania do pojazdów morskich, zawieszania kół pojazdów lądowych, a także ich elementy, wlotowe żaluzje silników innych niż do pojazdów lądowych, łopaty wirnika i śmigieł pojazdów powietrznych, wycieraczki szyby przedniej i/lub systemy przemywające, tarcze hamulcowe, tarcze cierne, płyty sprężęła, okładziny komory spalania, osłony dyszy paliwa, uszczelki silnikowe, a także powierzchnie sterowe do pojazdów lądowych i statków powietrznych, a także części układu jezdnego do pojazdów lądowych **12** pojazdy, urządzenia służące do poruszania się na lądzie, w powietrzu lub wodzie, **17** okna akustyczne i kopuły do stosowania z użyciem sonara, panele i struktury absorbujące dźwięk do zastosowań lotniczych i morskich, struktury kompozytowe do statków powietrznych, materiały na uszczelki, uszczelnienia, szczeliwa oraz materiały uszczelniające, a także uszczelki, uszczelnienia i szczeliwa wykonane z tworzyw sztucznych, włókien naturalnych i syntetycznych, kauczuku, a także naturalnych i syntetycznych elastomerów i ich kombinacji, a także PTFE (politetrafluoroetylen) w postaci arkuszy, folii i taśm **17** kauczuk, gutaperka, żywica, azbest, mika i wyroby z tych materiałów nie ujęte w innych klasach, tworzywa sztuczne w formie wyciśniętej stosowane w produkcji, materiały uszczelniające, pakuły, materiały izolacyjne, rury elastyczne (połączenia rurowe) niemetalowe.

(111) **178588** (220) 2002 01 25 (210) 245637
 (151) 2006 09 26 (441) 2002 07 29
 (732) Kwaszarnia i Przetwórstwo Zbigniew Grzeskowiak, Kórnik, PL.
 (540) WENECKA
 (510), (511) **29** surówki i sałatki warzywne, owocowe i owocowo-warzywne.

(111) **178589** (220) 2002 02 22 (210) 246843
 (151) 2005 10 31 (441) 2002 08 26
 (732) „LINK” Spółka z o.o., Wiązowna, PL.
 (540)



Kolor znaku: żółty, szary, czarny, biały

(531) 26.11, 26.13, 27.5, 29.1

(510), (511) **35** doradztwo logistyczne - optymalizacja jakości, kosztów i efektywności w łańcuchu logistycznym klienta zarówno w procesach wewnątrzzakładowych, jak i pomiędzy jego dostawcami i odbiorcami, **39** krajowy i międzynarodowy transport drogowy, spedycja, dostarczanie towarów, magazynowanie, dystrybucja towarów, konfekcjonowanie, pakowanie, metkowanie do celów transportu, informacja o składowaniu, informacja o transporcie, wynajmowanie magazynów, wypożyczanie pojazdów.

(111) **178590** (220) 2002 02 27 (210) 246971
 (151) 2006 08 01 (441) 2002 09 09
 (732) „MABO” Mariusz Łucki, Małgorzata Polańska-Łucka, Jakub Łucki, Wrocław, PL.
 (540)



Kolor znaku: czarny, brązowy, żółty, pomarańczowy

(531) 26.13, 27.5, 29.1

(510), (511) **25** czapki, kapelusze, berety.

(111) **178591** (220) 2002 05 10 (210) 250220
 (151) 2006 09 06 (441) 2002 11 18
 (732) „12 VOLT” Spółka z o.o., Pruszków, PL.

(540) fighter
(510), (511) **09** głośniki samochodowe i domowe, urządzenia do wzmacniania dźwięku samochodowe i domowe.

(111) **178592** (220) 2002 06 05 (210) 251229
(151) 2005 07 12 (441) 2002 12 16
(732) Przedsiębiorstwo Handlowo-Wytwórcze „POSTI” Spółka Akcyjna, Warszawa, PL.
(540)



Kolor znaku: ciemnobrązowy, żółty, biały, czarny, złoty, brązowy, brązowo-fioletowy, srebrny, brązowo-rudy, niebieski
(531) 11.1, 11.3, 26.1, 26.4, 27.5, 29.1
(510), (511) **30** herbata.

(111) **178593** (220) 2002 06 13 (210) 251534
(151) 2006 08 19 (441) 2002 12 16
(732) Zakład Przetwórstwa Mięsnego „Tarczyński” Spółka Akcyjna, Trzebnica, PL.
(540)



Kolor znaku: biały, niebieski, czerwony, zielony, czarny, brązowy, żółty
(531) 2.1, 3.6, 6.7, 8.5, 24.1, 25.1, 27.5, 29.1
(510), (511) **29** wędliny.

(111) **178594** (220) 2002 06 27 (210) 252088
(151) 2006 09 21 (441) 2002 12 30
(732) „INSTANTINA” Sp. z o. o., Żory, PL.
(540) ROMANZZA
(510), (511) **30** kawa, namiastki kawy, napoje na bazie kawy.

(111) **178595** (220) 2002 06 27 (210) 252124
(151) 2006 08 08 (441) 2002 12 30
(732) Liebherr-Hausgeräte GmbH, Ochsenhausen, DE.
(540) Blue Line
(510), (511) **11** sprzęt do chłodzenia i zamrażania zawarty w tej klasie.

(111) **178596** (220) 2002 07 02 (210) 252335
(151) 2006 08 30 (441) 2003 01 13
(732) „TOTALIZATOR SPORTOWY” Spółka z o.o., Warszawa, PL.
(540) TOTOLOTEK
(510), (511) **09** elektrotechniczne i elektroniczne urządzenia losujące do przeprowadzania gier liczbowych, loterii, videoloterii i zakładów wzajemnych, **16** wydawnictwa, kupony, blankiety dotyczące gier, loterii, videoloterii, zakładów wzajemnych, **36** sponsorowanie finansowe, **37** instalowanie i serwis urządzeń do prowadzenia gier, loterii, videoloterii, zakładów wzajemnych, **41** usługi w zakresie organizowania i prowadzenia gier liczbowych, loterii pieniężnych, usługi związane z rekreacją i sportem w zakresie organizowania i prowadzenia gier hazardowych, videoloterii, zakładów wzajemnych.

(111) **178597** (220) 2002 08 06 (210) 253799
(151) 2006 04 07 (441) 2003 02 10
(732) GRUPA ANIMEX Spółka Akcyjna, Morliny, PL.
(540) makowska
(510), (511) **29** wyroby wędliniarskie, mięso i przetwory mięsne ze zwierząt rzeźnych, drobiu i dziczyzny, podroby i wyroby podrobowe, wyroby garmażeryjne z mięsa i podrobów, konserwy mięsne, ekstrakty mięsne, sosy mięsne, tłuszcze, zupy, pasty do kanapek zawierające tłuszcze, flaki.

(111) **178598** (220) 2002 08 20 (210) 254234
(151) 2005 10 17 (441) 2003 02 24
(732) HURTAP Spółka Akcyjna, Łęczycza, PL.
(540)



Kolor znaku: ciemnoniebieski, biały
(531) 2.9, 26.1, 26.4, 27.5, 29.1
(510), (511) **05** produkty farmaceutyczne, weterynaryjne, higieniczne, środki farmaceutyczne, napoje dietetyczne dla celów leczniczych, żywność dietetyczne dla celów leczniczych na rzecz aptek, szpitali i placówek medycznych, diagnostyczne preparaty do celów medycznych, leki do celów stomatologicznych i weterynaryjnych.

(111) **178599** (220) 2002 11 12 (210) 257380
(151) 2006 08 31 (441) 2003 05 19
(732) „HAFTINA” Michalscy Spółka Jawna, Piotrków Trybunalski, PL.
(540)



(531) 7.1, 27.5
(510), (511) **24** obrusy, serwety, kapy.

(111) **178600** (220) 2002 12 16 (210) 258847
(151) 2006 09 14 (441) 2003 06 30
(732) TRAVEL SERVICE Spółka z o.o., Gdańsk, PL.
(540)



Kolor znaku: czarny, czerwony
(531) 18.5, 27.5, 29.1
(510), (511) **39** usługi prowadzenia biura turystycznego, rezerwacje i sprzedaż biletów lotniczych, a także biletów na podróże innymi środkami komunikacji wodnej i lądowej, organizowanie podróży i wycieczek, spedycja, transport osób i ładunków w kraju i zagranicą środkami komunikacji lądowej, wodnej i powietrznej, pośrednictwo w wizowaniu paszportów, **43** rezerwacja miejsc w hotelach i innych kwaterach przez biura podróży, rezerwacja posiłków.

(111) **178601** (220) 2003 01 22 (210) 260060
(151) 2006 08 09 (441) 2003 07 28
(732) KABI Spółka z o.o., Nowe Lipiny, PL.

(540)

Kabi to twój styl

(531) 28.17.0

(510), (511) **06** okna metalowe, drzwi metalowe, **11** bidety, bojler, brodziki, grzejniki centralnego ogrzewania, dmuchawy grzejne, grzejna instalacja do dystrybucji wody, fontanny, grzejniki, hydranty, wyposażenie saun, kabiny natryskowe, urządzenia do kąpieli, miski klozetowe, kominki domowe, krany, kabiny do łaźni tureckich, natryski, prysznice, nawilżacze do grzejników centralnego ogrzewania, urządzenia do ogrzewania wody i powietrza, urządzenia do opalania się, piecyki, pisuary, płuczki ustępowe, płyty grzejne, instalacje sanitarne i aparatura, sedesy, suszarki do rąk i odzieży, toalety wc, umywalki, urządzenia do uzdatniania wody, wanny, wentylatory, suszarki do włosów, wodotryski ozdobne, wyciągi wentylacyjne, zlewozmywaki, zbiorniki wody zawarte w tej klasie, urządzenia do zmiękczenia wody, lampy oświetleniowe, **19** okna niemetale, drzwi niemetale, drzwi z tworzyw sztucznych, okna z tworzyw sztucznych, **20** karнизe do zasłon, kosze, lustra, meble łazienkowe, pojemniki na bieliznę ujęte w tej klasie, pojemniki na ręczniki ujęte w tej klasie, profile ujęte w tej klasie, stojaki na odzież, toaletki, parawany, **21** suszarki do bielizny, narzędzia do czyszczenia ręczne, dozowniki mydła, dozowniki ręczników papierowych, kubły na śmieci, miski, nocniki, szczotki do misek klozetowych, szczotki do zamiatania, gąbki toaletowe, wiadra.

(111) **178602** (220) 2003 02 06 (210) 260683
 (151) 2006 08 19 (441) 2003 08 11
 (732) Ryszard Turski, Rzgów, PL.
 (540)



Kolor znaku: zielony, czerwony

(531) 5.3.13, 5.5.20, 27.5.1, 29.1.1, 29.1.3
 (510), (511) **31** żywe rośliny, żywe kwiaty.

(111) **178603** (220) 2003 02 20 (210) 261276
 (151) 2006 08 03 (441) 2003 08 25
 (732) Przedsiębiorstwo Produkcyjno-Handlowo-Usługowe „NITGOZ II” Bogumiła Mistela, Leszek Mistela, Sławków, PL.
 (540)

NITGOZ II

Kolor znaku: czerwony

(531) 27.5.17, 29.1.1
 (510), (511) **06** nity, śruby, gwoździe, zawleczeni, siatki druciane, **08** nitownice, **35** import i export, **40** usługi ślusarsko-mechaniczne.

(111) **178604** (220) 2003 02 20 (210) 261281
 (151) 2006 08 03 (441) 2003 08 25
 (732) CARGILL (POLSKA) Spółka z o.o., Warszawa, PL.
 (540)

Kurka Naturka

(531) 27.5.25

(510), (511) **31** rośliny zbożowe (ziarno) i produkty rolne, ogrodnicze, leśne, nie ujęte w innych klasach, zwierzęta żywe, świeże owoce i warzywa, nasiona, rośliny i kwiaty, karma dla zwierząt, słoń.

(111) **178605** (220) 2003 02 22 (210) 261366
 (151) 2006 08 02 (441) 2003 08 25
 (732) Przedsiębiorstwo Produkcyjno-Handlowo-Usługowe „LORIN” Jerzy Łuczak, Andrychów, PL.

(540) simon

(510), (511) **24** bielizna domowa, bielizna kąpielowa, bielizna wzorzysta, **25** bielizna, bielizna osobista, bielizna damska, biustonosze, bluzki, body, gorsety, halki, półhalki, kostiumy kąpielowe, płaszczki kąpielowe, slipy kąpielowe, kąpielówki, koszule, majtki, stroje kąpielowe, staniczki, staniki, ubiory plażowe, podwiązki, bielizna wchłaniająca pot, slipy, spodenki, szlafroki, T-shirty.

(111) **178606** (220) 2003 03 10 (210) 262014
 (151) 2006 08 19 (441) 2003 09 22
 (732) Krajowa Spółka Cukrowa Spółka Akcyjna, Toruń, PL.
 (540)



Kolor znaku: niebieski, czerwony

(531) 25.7.20, 26.4.3, 27.5.5, 29.1.1, 29.1.4
 (510), (511) **30** cukier, galanteria cukrowa, cukierki, czekolada, galaretki owocowe, karmelki, lody, lukrecja, marcepan, melasa, ozdoby do ciast, pastylki, pomadki, słodczy, słodziki, słoń do celów spożywczych, sosy do polewania deserów, syrop cukrowy do celów spożywczych, wyroby cukiernicze.

(111) **178607** (220) 2003 03 17 (210) 262252
 (151) 2006 08 09 (441) 2003 09 22
 (732) CONFEX - PRODUCT Emil Harań, Warszawa, PL.
 (540)



(531) 26.4.1, 27.5.1, 27.7.1
 (510), (511) **30** kawa.

(111) **178608** (220) 2003 03 17 (210) 262253
 (151) 2006 08 09 (441) 2003 09 22
 (732) CONFEX - PRODUCT Emil Harań, Warszawa, PL.
 (540)



(531) 26.4.1, 27.5.1, 27.7.1
 (510), (511) **30** kawa.

(111) **178609** (220) 2003 03 17 (210) 262300
 (151) 2006 08 31 (441) 2003 09 22

(732) GNOM Sp. z o.o., Łódź, PL.
(540)



Kolor znaku: niebieski, żółty, zielony

(531) 2.1.25, 4.5.5, 27.5.1, 29.1.14
(510), (511) **11** instalacje sanitarne, instalacje grzewcze, **29** przetwory owocowe i warzywne, **37** naprawa i konserwacja maszyn, urządzeń i pojazdów, budowa i remonty domów i dróg, **39** dystrybucja wody, smochodowe usługi transportowe, wywóz odpadów, **40** uzdatnianie wody, zagospodarowywanie złomu i odpadów metalowych, gospodarka ściekami, **43** hotele i restauracje, **44** ogrodnictwo, urządzenie terenów zieleni.

(111) **178610** (220) 2003 04 10 (210) 263442
(151) 2006 09 12 (441) 2003 10 20

(732) GRUPA LOTOS Spółka Akcyjna, Gdańsk, PL.
(540) LOTOS Partner

(510), (511) **01** produkty chemiczne, paliwo jądrowe, **04** produkty rafinacji ropy naftowej nie ujęte w innych klasach, koks, **06** metalowe wyroby gotowe, **17** wyroby gumowe i z tworzyw sztucznych, **35** zgrupowanie na rzecz osób trzecich towarów, pozwalające nabywcy wygodnie je oglądać i kupować te towary hurtowo lub detalicznie w sklepach, komisach lub salonach, prowadzenie sklepu i hurtowni z pojazdami mechanicznymi i motocyklami, analiza kosztów, badanie rynku, doradztwo handlowe, dystrybucja materiałów reklamowych, badania i doradztwo w zakresie działalności gospodarczej, reklama, promocja, **36** wynajem, dzierżawa, kupno, sprzedaż i wycena nieruchomości, **37** obsługa i naprawa pojazdów mechanicznych i motocykli, naprawa artykułów użytku osobistego i domowego, wynajmowanie maszyn i urządzeń bez obsługi, **39** dystrybucja paliw, olejów, przesyłek, holowanie, transport lądowy, rzeczny, rurociągowy, morski, przeładunek i załadunek, magazynowanie, składowanie i przechowywanie towarów, wynajmowanie samochodów osobowych i pojazdów transportowych, przewóz osób i rzeczy transportem samochodowym.

(111) **178611** (220) 2003 10 02 (210) 270631
(151) 2006 08 18 (441) 2004 04 05

(732) RYDEL TRADE Piotr Konopka, Łódź, PL.
(540)



Kolor znaku: czerwony, czarny

(531) 26.1.2, 27.5.1, 29.1.1, 29.1.8
(510), (511) **25** bielizna osobista, kąpielowa, galanteria odzieżowa zawarta w klasie 25, paski mające zastosowanie jako odzież, krawaty, rajstopy, wyroby dziewiarskie zawarte w klasie 25, odzież, nakrycia głowy, ubrania wierzchnie, **35** usługi reklamowania, prezentacje towarów, **42** wzornictwo przemysłowe, projektowanie towarów wartych w wykazie.

(111) **178612** (220) 2005 04 26 (210) 294254
(151) 2006 08 29 (441) 2005 08 08

(732) „SZEFLER” Spółka z o.o., Bydgoszcz, PL.

(540)

SZEFLER

Kolor znaku: czerwony, biały

(531) 27.5.1, 29.1.1

(510), (511) **18** skóra i imitacja skóry, wyroby z tych materiałów nie ujęte w innych klasach, **25** odzież, obuwie, nakrycia głowy.

(111) **178613** (220) 2005 09 13 (210) 299981
(151) 2006 08 31 (441) 2005 12 27

(732) Przedsiębiorstwo Farmaceutyczne „JELFA” Spółka Akcyjna, Jelenia Góra, PL.

(540) SIMLIPIDIC

(510), (511) **05** preparaty farmaceutyczne.

(111) **178614** (220) 2005 10 04 (210) 300798
(151) 2006 09 18 (441) 2006 01 09

(732) Przedsiębiorstwo Farmaceutyczne JELFA S.A., Jelenia Góra, PL.

(540) CLOSANASOL

(510), (511) **05** preparaty farmaceutyczne.

(111) **178615** (220) 2005 10 11 (210) 301059
(151) 2006 08 29 (441) 2006 01 23

(732) Przedsiębiorstwo Farmaceutyczne „JELFA” Spółka Akcyjna, Jelenia Góra, PL.

(540) FALVIT

(510), (511) **05** preparaty farmaceutyczne, dietetyczna żywność do celów leczniczych, suplementy diety.

(111) **178616** (220) 2005 10 12 (210) 301129
(151) 2006 08 29 (441) 2006 01 23

(732) Przedsiębiorstwo Farmaceutyczne „JELFA” Spółka Akcyjna, Jelenia Góra, PL.

(540) TOPIMATIL

(510), (511) **05** preparaty farmaceutyczne.

(111) **178617** (220) 2003 04 11 (210) 263456
(151) 2006 08 24 (441) 2003 10 20

(732) Bank Pocztowy S.A., Bydgoszcz, PL.

(540) Poczta Lokata Terminowa

(510), (511) **36** prowadzenie bankowości i działalności finansowej: gromadzenie i wykorzystywanie środków finansowych osób fizycznych i prawnych oraz kredytowanie ich działalności, prowadzenie rachunków bankowych, przyjmowanie wkładów oszczędnościowych i lokat terminowych, usługi i operacje bankowe oraz finansowe, doradztwo w sprawach finansowych, informacje w sprawach finansowych, bankowych, udzielanie i zaciąganie kredytów oraz pożyczek pieniężnych, pożyczek pod zastaw i kredytów na umowy dzierżawne, przyjmowanie i dokonywanie lokat w bankach krajowych i zagranicznych, transakcje finansowe.

(111) **178618** (220) 2003 04 11 (210) 263457
(151) 2006 08 24 (441) 2003 10 20

(732) Bank Pocztowy S.A., Bydgoszcz, PL.

(540) Kredyt Pocztowy

(510), (511) **36** prowadzenie bankowości i działalności finansowej: gromadzenie i wykorzystywanie środków finansowych osób fizycznych i prawnych oraz kredytowanie ich działalności, prowadzenie rachunków bankowych, przyjmowanie wkładów oszczędnościowych i lokat terminowych, usługi i operacje bankowe oraz finansowe, doradztwo w sprawach finansowych, informacje w sprawach finansowych, bankowych, udzielanie i zaciąganie kredytów oraz pożyczek pieniężnych, pożyczek pod zastaw i kredytów na umowy dzierżawne, przyjmowanie i dokonywanie lokat w bankach krajowych i zagranicznych, transakcje finansowe.

(111) **178619** (220) 2003 04 16 (210) 263688
(151) 2006 09 11 (441) 2003 10 20

(732) IZOLEX Sp. z o.o., Skarszewy, PL.
(540)

STYRBIT 2000

(531) 27.5.5, 27.7.1, 29.1.8
(510), (511) **17** substancje do izolacji przeciwwilgociowych budynków i materiały izolacyjne, wodoodporne uszczelnienia, zaprawy izolacyjne.

(111) **178620** (220) 2003 04 18 (210) 263802
(151) 2006 09 26 (441) 2003 10 20
(732) Przedsiębiorstwo Prywatne LARS, Andrzej Szymański, Poznań, PL.
(540)



(531) 27.5.1, 27.5.5
(510), (511) **09** termoregulatory, aparatura kontrolno-pomiarowa, termostaty, termometry inne niż do celów medycznych, elektroniczne i cyfrowe urządzenia sterujące przepływem wody, gazu, prądu, ciepła, wyłączniki i włączniki czasowe, timery, czujniki prądu, temperatury, gazu, wody i ciepła, **37** usługi serwisowe i montażowe dotyczące powyższych towarów.

(111) **178621** (220) 2003 05 19 (210) 264908
(151) 2006 09 04 (441) 2003 12 01
(732) „IZOLEX” Spółka z o.o., Skarszewy, PL.
(540) IZOFOL

(510), (511) **17** substancje do izolacji przeciwwilgociowych budynków, materiały izolacyjne, związki chemiczne do uszczelniania przecieków, materiały uszczelniające, uszczelnienia wodoodporne, **19** materiały budowlane, powłoki, pokrycia niemetalowe ściany.

(111) **178622** (220) 2003 06 02 (210) 265604
(151) 2006 06 20 (441) 2003 12 15
(732) BODEGA - POKOJE GOŚCINNE, DRINK BAR Hanna Derwis, Gdynia, PL.
(540) BODEGA

(510), (511) **39** biura turystyczne, organizowanie wycieczek, organizowanie podróży, transport, parkingi, **41** usługi rozrywkowe, dyskoteki, organizacja i obsługa dyskotek, nocne kluby, organizowanie balów i przyjęć, gry, organizacja i obsługa konferencji, kongresów, zjazdów, sympozjów, seminariów, informacje o imprezach rozrywkowych, rekreacja, wypoczynek, usługi związane z organizacją wypoczynku, **43** usługi barowe, kawiarnie, noclegi, pensjonaty, hotele, restauracje, restauracje hotelowe, domy turystyczne, motele, wynajmowanie sal na posiedzenia, rezerwacja kwater, przygotowanie posiłków.

(111) **178623** (220) 2003 06 05 (210) 265797
(151) 2006 08 02 (441) 2003 12 15
(732) Przedsiębiorstwo Produkcyjno-Handlowo-Usługowe „LORIN” Jerzy Łuczak, Andrychów, PL.
(540) riviera

(510), (511) **24** bielizna domowa, bielizna kąpielowa, bielizna wżorzysta, **25** bielizna, bielizna osobista, bielizna damska, biustonosze, bluzki, body, gorsety (bielizna), halki (bielizna), półhalki, kostiumy kąpielowe, płaszcze kąpielowe, slipy kąpielowe, kąpielówki, koszule, koszulki sportowe, majtki, odzież gotowa, odzież na gimnastykę, okrycia wierzchnie, stroje kąpielowe, staniczki, staniki, ubiory plażowe, podwiązki, bielizna wchłaniająca pot, slipy, spodenki, szlafroki, T-shirty, kostiumy, **35** usługi gromadzenia z korzyścią dla innych różnorodnych towarów z zakresu materiałów tekstylnych i pasmanterii z wyłączeniem transportu, umożliwiających klientom oglądanie towarów w dogodny sposób oraz ich nabywanie.

(111) **178624** (220) 2003 06 09 (210) 265985
(151) 2006 08 28 (441) 2003 12 15
(732) Polska Korporacja Targowa, Poznań, PL.
(540)



Kolor znaku: czarny, czerwony, srebrno-szary
(531) 26.15.9, 27.5.21, 28.7.0, 29.1.1, 29.1.6, 29.1.8
(510), (511) **35** usługi w zakresie organizowania i promowania polskich targów i wystaw gospodarczych - handlowych lub reklamowych, obsługa uczestników targów i wystaw gospodarczych zawarta w tej klasie, uzgadnianie programów wystawienniczych, doradztwo w zakresie działalności wystawienniczo-targowej, opracowywanie ekspertyz i opinii w działalności gospodarczej, **41** organizowanie i prowadzenie seminariów i zjazdów, usługi w zakresie opracowywania wydawnictw związanych z promocją organizatorów targów i wystaw gospodarczych, przeprowadzanie szkoleń związanych z organizacją imprez targowych i wystaw, **42** doradztwo prawne.

(111) **178625** (220) 2003 06 09 (210) 265996
(151) 2006 06 23 (441) 2003 12 15
(732) Zakłady Produkcyjno-Handlowe „Jantoni” Edward Janusz Jantoni, Bychlew, PL.
(540)



Kolor znaku: czerwony, biały
(531) 5.7.10, 27.5.1
(510), (511) **33** napoje alkoholowe, wina gronowe, wina owocowe, wyroby winiarskie, nalewki, aperitify, **35** zgrupowanie na rzecz osób trzecich napojów alkoholowych, pozwalające nabywcy wygodnie je oglądać i kupować: w hurtowni lub w sklepie bądź z katalogu względnie za pośrednictwem systemu telezakupów albo na stronie internetowej wykorzystując zamówienie korespondencyjne lub używając środków telekomunikacji.

(111) **178626** (220) 2003 06 09 (210) 265997
(151) 2006 06 27 (441) 2003 12 15
(732) Zakłady Produkcyjno-Handlowe „Jantoni” Edward Janusz Jantoni, Bychlew, PL.
(540)



(531) 5.7.10, 27.5.1
(510), (511) **33** napoje alkoholowe, wina gronowe, wina owocowe, wyroby winiarskie, nalewki, aperitify, **35** zgrupowanie na rzecz osób trzecich napojów alkoholowych, pozwalające nabywcy wygodnie je oglądać i kupować: w hurtowni lub w sklepie bądź z katalogu względnie za pośrednictwem systemu telezakupów albo na stronie internetowej wykorzystując zamówienie korespondencyjne lub używając środków telekomunikacji.

(111) **178627** (220) 2003 06 27 (210) 266691
(151) 2006 06 29 (441) 2003 12 29

(732) Grupa Wydawnicza INFOR S.A., Warszawa, PL.
(540)



Kolor znaku: żółty, biały, czarny

(531) 24.17.25, 26.1.1, 27.5.1, 29.1.12
(510), (511) **06** statuetki z metali nieszlachetnych, **09** urządzenia do nagrywania, transmisji lub reprodukcji dźwięku lub obrazu, magnetyczne i optyczne nośniki danych, płyty, dyski rejestrujące, taśmy magnetyczne, publikacje zapisane w wersji elektronicznej na elektronicznych nośnikach, bazy danych tekstów aktów prawnych, nagrane oprogramowanie komputerowe w tym oprogramowanie do przetwarzania tekstów oraz umożliwiające dostęp do informacyjnych baz danych z możliwością ich przeszukiwania, **14** statuetki z metali szlachetnych, **16** papier, tektura i wyroby z tych materiałów nie ujęte w innych klasach, druki w szczególności dzienniki, poradniki, broszury, czasopisma, kalendarze, katalogi, skrypty, książki, materiały introligatorskie w tym obwoluty na publikacje wymiennokartkowe, materiały fotograficzne, materiały szkoleniowe i instruktażowe, materiały z tworzyw sztucznych do pakowania (nie ujęte w innych klasach), czcionki drukarskie, matryce, **41** usługi w zakresie organizowania publicznych konkursów i plebiscytów, usługi w zakresie organizowania i prowadzenie konferencji, seminariów, szkoleń i kongresów, usługi w zakresie organizacji wystaw związanych z edukacją lub rozrywką, usługi rozrywkowe, działalność kulturalna.

(111) **178628** (220) 2003 06 27 (210) 266692
(151) 2006 06 29 (441) 2003 12 29
(732) Grupa Wydawnicza INFOR S.A., Warszawa, PL.
(540)



Kolor znaku: granatowy

(531) 20.7.1, 27.5.1, 29.1.6
(510), (511) **09** urządzenia do nagrywania, transmisji lub reprodukcji dźwięku lub obrazu, magnetyczne i optyczne nośniki danych, płyty, dyski rejestrujące, taśmy magnetyczne, sprzęt do przetwarzania danych, publikacje zapisane w wersji elektronicznej na elektronicznych nośnikach, bazy danych tekstów aktów prawnych, nagrane oprogramowanie komputerowe w tym oprogramowanie do przetwarzania tekstów oraz umożliwiające dostęp do informacyjnych baz danych z możliwością ich przeszukiwania, **16** papier, tektura i wyroby z tych materiałów nie ujęte w innych klasach, druki w szczególności dzienniki, poradniki, broszury, czasopisma, kalendarze, katalogi, skrypty, książki, materiały introligatorskie w tym obwoluty na publikacje wymiennokartkowe, materiały fotograficzne, materiały szkoleniowe i instruktażowe, materiały z tworzyw sztucznych do pakowania (nie ujęte w innych klasach), czcionki drukarskie, matryce, **35** usługi w zakresie doradztwa ekonomicznego, **36** doradztwo w sprawach gospodarczych, finansowych, ubezpieczeniowych i podatkowych, **40** usługi fotoskładu, **41** usługi edukacyjne w tym nauczanie korespondencyjne i za pośrednictwem mediów informatycznych, organizowanie i prowadzenie szkoleń, usługi w zakresie produkcji i rozpowszechniania filmów o charakterze edukacyjno - szkoleniowym, organizowanie i prowadzenie konferencji, seminariów, szkoleń i kongresów, organizacja wystaw związanych z edukacją lub rozrywką, usługi rozrywkowe, działalność rekreacyjna i kulturalna, **42** naukowe i techniczne usługi i badania, projektowanie i rozwój komputerowego sprzętu i oprogramowania, usługi w zakresie tworzenia grafiki użytkowej, usługi w zakresie tworzenia, odtwarzania i odpłatnego

udostępniania komputerowych baz danych, doradztwo prawne, usługi w zakresie doradztwa zawodowego, zarządzanie zbiorami informatycznymi oraz serwisami internetowymi, usługi w zakresie udostępniania on line i konserwacji interaktywnych baz danych zawierających informacje z szerokiej gamy tematyki ogólnej w tym informacje prawne.

(111) **178629** (220) 2003 07 03 (210) 266944
(151) 2006 08 31 (441) 2004 01 12
(732) LABORATORIA NATURY Spółka z o.o., Lublin, PL.

(540) ag100
(510), (511) **03** kosmetyki, **05** preparaty witaminowo-mineralne wspomagające dietę, **29** wyciągi z roślin wspomagające dietę, **30** herbata, przyprawy, wyroby cukiernicze i słodczyce, **32** soki, syropy, napoje.

(111) **178630** (220) 2003 07 03 (210) 266946
(151) 2006 08 31 (441) 2004 01 12
(732) LABORATORIA NATURY Spółka z o.o., Lublin, PL.

(540) FOREVER YOUNG
(510), (511) **03** kosmetyki, **05** preparaty witaminowo-mineralne wspomagające dietę, **29** wyciągi z roślin wspomagające dietę, **30** herbata, przyprawy, wyroby cukiernicze i słodczyce, **32** soki, syropy, napoje.

(111) **178631** (220) 2003 02 05 (210) 260621
(151) 2006 04 07 (441) 2003 08 11
(732) MAGA Spółka z o.o., Toruń, PL.
(540)



Kolor znaku: biały, czerwony

(531) 27.5.1, 29.1.1, 29.1.6
(510), (511) **06** konstrukcje stalowe, gałki i uchwyty metalowe, zamki, zawiasy, szyldy, okucia do drzwi i okien, metalowe stopki meblowe, metalowe wieszaki doodzieży, **11** krany i zawory wodociągowe, kabiny natryskowe, urządzenia do kąpeli, zawory mieszalnikowe, umywalki i wanny łazienkowe, **20** meble metalowe i niemetalowe, niemetalowe uchwyty meblowe jedno i dwupunktowe, niemetalowe wieszaki do odzieży, **29** przetwory zbożowo-mączne, wyroby mięsne i wędliniarskie, **35** reklama, doradztwo w zakresie prowadzenia działalności gospodarczej i zarządzania personalnego, wykonywanie opinii i ekspertyz w zakresie działalności gospodarczej, prowadzenie hurtowni i sklepów z artykułami spożywczymi oraz artykułami wyposażenia wnętrz, export-import, badania rynku i usługi marketingowe, organizowanie targów i wystaw, administrowanie hotelami, prowadzenie zastępstwa inwestycyjnego, **36** pośrednictwo w zakresie handlu nieruchomościami, wykonywanie analizfinansowych, doradztwo finansowe, dzierżawa majątku nieruchomego, administrowanie nieruchomościami, usługi ubezpieczeniowe, wycena nieruchomości, wynajem lokali mieszkaniowych i przemysłowych, usługi leasingowe, **37** usługi budowlane mieszkaniowe i obiektów przemysłowych, wynajem sprzętu budowlanego, **39** usługi transportowe i spedycyjne, usługi magazynowe, organizowanie wycieczek, **40** chemiczna obróbka powierzchni wytworów metalowych, usługi poligraficzne, przetwarzanie metalowych i tworzywowych odpadów użytkowych i technologicznych, **41** usługi wydawnicze, organizowanie konferencji i przyjęć, organizowanie imprez sportowych, **42** ekspertyzy i badania właściwości fizyko-chemicznych materiałów oraz wytworów metalowych, polimerowych, drewnianych i ceramicznych, projektowanie budynków, projektowanie opakowań, prace badawczo-rozwojowe oraz prace w zakresie wzornictwa przemysłowego, doradztwo w zakresie własności intelektualnej, praw autorskich oraz metod wdrażania postępu technicznego, **43** usługi hotelarskie.

(111) **178632** (220) 2003 07 03 (210) 266950
(151) 2006 06 20 (441) 2004 01 12
(732) Przedsiębiorstwo Budowlano-Produkcyjne ŁĘGPRZEM Spółka z ograniczoną odpowiedzialnością, Kraków, PL.

(540)



(531) 24.15.1, 26.4.4, 26.5.1, 27.5.5
 (510), (511) **06** materiały budowlane metalowe, materiały konstrukcyjne metalowe, stal budowlana, materiały wykończeniowe metalowe, konstrukcje metalowe i ich części, konstrukcje wystawiennicze metalowe, okna i drzwi metalowe, witryny metalowe, okucia metalowe, osprzęt budowlany metalowy, **19** materiały budowlane niemetalowe, materiały konstrukcyjne niemetalowe, materiały wykończeniowe niemetalowe, materiały budowlane drewniane, materiały budowlane ceramiczne, okna i drzwi niemetalowe, witryny niemetalowe, osprzęt budowlany niemetalowy, **20** opakowania drewniane, **37** usługi budowlane, przygotowywanie terenu pod budowę, wzniesienie kompletnych obiektów budowlanych i ich części, inżynieria lądowa i wodna, usługi instalacyjne, usługi budowlane wykończeniowe, usługi remontowo-budowlane, wynajem sprzętu budowlanego, restaurowanie i konserwacja budynków, sprząkanie i czyszczenie obiektów, nadzór inwestorski, nadzór techniczny, **40** unieszkodliwianie, przetwarzanie i utylizacja odpadów, recykling odpadów, gospodarka ściekami, usługi sanitarne, **42** usługi projektowe budowlane.

(111) **178633** (220) 2003 07 07 (210) 267048
 (151) 2006 06 20 (441) 2004 01 12
 (732) Wydawnictwo Wszechnica Podatkowa Jacek Czernecki, Kraków, PL.
 (540)



WSZECHNICA PODATKOWA

(531) 2.7.25, 27.5.1
 (510), (511) **09** programy komputerowe, **16** książki, broszury, druki, formularze, kalendarze, **35** doradztwo podatkowe, **41** wydawanie książek, **42** projektowanie i aktualizowanie oprogramowania komputerowego.

(111) **178634** (220) 2003 07 08 (210) 267122
 (151) 2006 06 29 (441) 2004 01 12
 (732) ABOOK Spółka z o.o., Warszawa, PL.
 (540) MAX-PRO
 (510), (511) **09** rękawice do ochrony przed wypadkami oraz promieniowaniem rentgenowskim do celów przemysłowych, ubrania zabezpieczające przed wypadkami, napromieniowaniem i ogniem, maski ochronne, **10** odzież specjalna używana w salach operacyjnych, rękawice do celów medycznych.

(111) **178635** (220) 2003 07 08 (210) 267123
 (151) 2006 06 29 (441) 2004 01 12
 (732) ABOOK Spółka z o.o., Warszawa, PL.
 (540) HYFLEX
 (510), (511) **09** rękawice do ochrony przed wypadkami oraz promieniowaniem rentgenowskim do celów przemysłowych, ubrania zabezpieczające przed wypadkami, napromieniowaniem i ogniem, maski ochronne, **10** odzież specjalna używana w salach operacyjnych, rękawice do celów medycznych.

(111) **178636** (220) 2003 07 08 (210) 267124
 (151) 2006 06 28 (441) 2004 01 12
 (732) ABOOK Spółka z o.o., Warszawa, PL.
 (540) TECHNOX
 (510), (511) **09** rękawice do ochrony przed wypadkami oraz promieniowaniem rentgenowskim do celów przemysłowych, ubrania

zabezpieczające przed wypadkami, napromieniowaniem i ogniem, maski ochronne, **17** rękawice izolacyjne, **21** rękawice do polerowania, do prac domowych i ogrodnicze.

(111) **178637** (220) 2003 07 11 (210) 267327
 (151) 2006 08 31 (441) 2004 01 12
 (732) EMINENT LUGGAGE CORP., Tainan Hsien, TW.
 (540)



(531) 3.7.24
 (510), (511) **18** walizki, kufry, teczki, torby i kuferki na kosmetyki i biżuterię, portfele, torebki, torby na plecy, sakwojaże, torby do chodzenia po górach, torby sportowe.

(111) **178638** (220) 2003 07 17 (210) 267500
 (151) 2006 06 29 (441) 2004 01 26
 (732) KOFOLA a.s., Krnov, CZ.
 (540) SNIPP

(510), (511) **30** kawa, herbata, kakao, substytuty kawy, sosy, wyroby cukiernicze, napoje na bazie czekolady, napoje na bazie kakao, napoje na bazie kawy, napoje na bazie herbaty, aromaty do napojów inne niż oleje esencyjne, syrop cukrowy do celów spożywczych, napoje sporządzone z lodów, masy do zmrózenia lodów, **32** napoje bezalkoholowe, napoje owocowe bezalkoholowe, bezalkoholowe wyciągi z owoców, nektary owocowe, soki owocowe, wody mineralne, napoje gazowane i musujące, esencje do wytwarzania napojów, syropy.

(111) **178639** (220) 2003 07 09 (210) 267160
 (151) 2006 06 28 (441) 2004 01 12
 (732) „GRUPA ANIMEX” Spółka Akcyjna, Morliny, PL.
 (540) indicco
 (510), (511) **29** wyroby z indyka oraz drobiu: wędliniarskie, mięso i przetwory mięsne, wyroby podrobowe, wyroby garmazeryjne, konserwy.

(111) **178640** (220) 2003 07 09 (210) 267161
 (151) 2006 06 28 (441) 2004 01 12
 (732) „GRUPA ANIMEX” Spółka Akcyjna, Morliny, PL.
 (540)



Kolor znaku: złoty, pomarańczowy, biały, niebieski, granatowy
 (531) 3.7.4, 26.1.2, 27.5.1, 29.1.1, 29.1.2, 29.1.4
 (510), (511) **29** wyroby z indyka oraz drobiu: wędliniarskie, mięso i przetwory mięsne, wyroby podrobowe, wyroby garmazeryjne, konserwy.

(111) **178641** (220) 2003 07 09 (210) 267162
 (151) 2006 06 28 (441) 2004 01 12
 (732) „GRUPA ANIMEX” Spółka Akcyjna, Morliny, PL.
 (540) Morliny Indyk naturalnie smaczny
 (510), (511) **29** wyroby z indyka: wędliniarskie, mięso i przetwory mięsne, wyroby podrobowe, wyroby garmazeryjne, konserwy.

(111) **178642** (220) 2000 04 19 (210) 217423
 (151) 2006 09 25
 (732) Producent Okien i Drzwi z PVC „OKLAND” Joanna Wilk i Wojciech Wilk Spółka Jawna, Kostomłoty Pierwsze, PL.

(540)



Kolor znaku: granatowy, czarny, bładoniebieski, popielaty, biały
(531) 27.5, 29.1
(510), (511) **19** okna i drzwi z PCV, **37** usługi budowlano-montażowe.

(111) **178643** (220) 2001 09 10 (210) 240517
(151) 2006 02 01 (441) 2002 03 11
(732) „ELMILK” Spółka z o.o., Szczecinek, PL.
(540)



Kolor znaku: złoty, ciemnoniebieski, czerwony
(531) 25.1, 26.11, 27.5, 29.1
(510), (511) **29** produkty tłuszczowe spożywcze.

(111) **178644** (220) 2001 10 01 (210) 241344
(151) 2006 09 04 (441) 2002 04 08
(732) EMI (IP) Limited, London, GB.
(540) NOW

(510), (511) **09** media z nagraniami dźwiękowymi i/lub wizualnymi, media z ulepszonymi nagraniami dźwiękowymi i/lub wizualnymi, media z interakcyjnymi nagraniami dźwięku i/lub obrazu, media (nośniki danych) do nagrywania dźwięku i/lub obrazu: gry wideo do używane tylko z telewizorem i/lub z komputerem oraz oprogramowanie komputerowe do tych gier, interakcyjne oprogramowanie komputerowe, moduły ładowalne z publikacjami ściągальnymi w trybie on-line z baz danych z Internetu lub z innych sieci telekomunikacyjnych, w tym bezprzewodowych, kablowych lub satelitarnych, DVD CD-Romy, moduły ładowalne z muzyką w formie cyfrowej; moduły ładowalne z muzyką w formie cyfrowej dostarczane z internetowych stron z plikami MP3, urządzenia do gier elektronicznych stosowane z telewizorem i/lub z komputerem, CD-Romy z gramami, **35** wyczerpująca oferta różnorodnych towarów (z wyłączeniem ich transportu), umożliwiająca klientom rozpoznanie i zakup tych towarów, informacja i doradztwo dla przyszłych kupujących za pośrednictwem baz danych lub przez Internet lub inne media, promocja dotycząca nagrań dźwiękowych i/lub wideo, **41** usługi rozrywkowe, produkcja i dystrybucja nagrań dźwiękowych i/lub wizualnych oraz rozrywki, publikowanie muzyki, kierownictwo artystyczne, usługi studiów nagrań, informacja dotycząca muzyki, rozrywki, gier i imprez dostarczana w trybie on-line z komputerowych baz danych, z Internetu lub innych sieci komunikacyjnych, w tym bezprzewodowych kablowych i satelitarnych, produkcja, przygotowywanie, prezentacja, dystrybucja, syndykacja, wynajem i jednocześnie nadawanie w różnych stacjach radiowych i telewizyjnych programów radiowych i telewizyjnych jak również filmów, filmów animowanych oraz nagrań dźwiękowych i wizualnych, produkcja przedstawień na żywo, organizowanie, produkcja i prezentacja konkursów, zawodów, gier, quizów, wystaw, imprez sportowych, widowisk, przedstawień objazdowych, imprez scenicznych, przedstawień teatralnych, koncertów, przedstawień na żywo i imprez z udziałem publiczności, dostarczanie publikacji elektronicznych w trybie on-line (innej niż ściągальne), dostarczanie muzyki cyfrowej (innej niż ściągальna), organizowanie i obsługa konferencji poprzez media elektroniczne, obsługa grup dyskusyjnych i chato w, obsługa gier elektronicznych dostarczanych

z komputerowych baz danych, z Internetu lub z innych sieci komunikacyjnych, w tym bezprzewodowych, kablowych lub satelitarnych, doradztwo i konsultacje dotyczące w/w usług, **42** administrowanie, wykorzystywanie i udzielanie praw na produkcję utworów muzycznych lubpoetyckich, pozyskiwanie, zarządzanie i wykorzystywanie praw autorskich do utworów muzycznych i/lub poetyckich dla lub w imieniu autorów, kompozytorów lub dyrygentów tych utworów, udzielanie licencji, usługi informacyjne dotyczące wszystkich w/w usług świadczone w trybie on-line z komputerowych baz danych, z Internetu lub z innych sieci komunikacyjnych, w tym bezprzewodowych, kablowych lub satelitarnych, usługi dyskretyzacji danych, tworzenie i konserwacja miejsc w www, tworzenie i utrzymywanie stron internetowych dla osób trzecich.

(111) **178645** (220) 2001 11 13 (210) 242840
(151) 2006 09 06 (441) 2002 05 20
(732) Firma Cukiernicza „SOLIDARNOŚĆ - rok założenia 1952”
Spółka z o.o., Lublin, PL.
(540)



Kolor znaku: zielony, fioletowy, pomarańczowy
(531) 26.4, 26.11, 29.1
(510), (511) **30** czekoladki mleczne z kremem pistacjowym i drobinami orzechów pistacjowych.

(111) **178646** (220) 2002 03 22 (210) 248086
(151) 2006 08 21 (441) 2002 09 23
(732) „Polska Telefonia Cyfrowa” Spółka z o.o., Warszawa, PL.
(540) SIMextra w sieci ERA

(510), (511) **09** aparaty telefoniczne, przewody i słuchawki telefoniczne, telefony komórkowe, zestawy głośno mówiące, anteny i baterie do tych telefonów, ładowarki, obudowy kolorowe, zestawy słuchawkowe, karty PCMCIA, obudowy, uchwyty i pokrowce do telefonów komórkowych, karty telefoniczne do automatów, karty telefoniczne do telefonów komórkowych, karty sim, urządzenia do przetwarzania informacji, urządzenia współpracujące z komputerami w zakresie przekazywania dźwięku i obrazu, **35** usługi reklamowe: organizacja kampanii reklamowych, wynajem i sprzedaż miejsca i czasu na reklamy, dystrybucja i doręczanie prospektów reklamowych, ofert sprzedaży i próbek reklamowych, również za pośrednictwem sieci teleinformatycznych - internetu, usługi polegające na rejestrowaniu, kompilacji, systematyzacji pisemnych informacji, dostarczanie pakietów informacji, tekstów reklamowych dostosowanych do indywidualnych wymagań odbiorcy, informacja o działalności gospodarczej i handlowej, sprzedaż usług turystycznych oraz w zakresie rozrywki, usługi świadczone w systemie on-line w zakresie kupna i sprzedaży towarów i usług, usługi sprzedaży aukcyjnej i promocyjnej towarów i usług - prowadzenie sklepu internetowego dla sprzedaży towarów przemysłowych, sprzętu gospodarstwa domowego, mebli, tkanin, wyposażenia wnętrz, materiałów biurowych, odzieży, obuwia, nakryć głowy, artykułów spożywczych, napojów, piwa, napojów alkoholowych, tytoniu oraz usług turystycznych, ubezpieczeniowych i finansowych, usługi w zakresie umożliwiania wymiany informacji i konwersacji w czasie realnym dotyczących reklamy, działalności gospodarczej i handlowej za pośrednictwem sieci teleinformatycznych internet i telefonów komórkowych, **36** usługi w zakresie pośrednictwa w zawieraniu umów ubezpieczeniowych, umów kredytowych za pośrednictwem telefonu i sieci teleinformatycznych internet, sprawdzanie stanu konta za pośrednictwem telefonu i sieci teleinformatycznych internet, **37** usługi instalacji, obsługi i napraw systemów przekazywania dźwięku i obrazu w łączności radiofonicznej, telegraficznej, telefonicznej i teleksowej w systemie cyfrowym i analogowym, instalacji i naprawy urządzeń telefonii komórkowej, **38** usługi świadczone przez operatora sieci telefonii komórkowej w zakresie obsługi połączeń abonentów telefonii komórkowej, przekazywania głosu i obrazu w systemie przekazu fonicznego i cyfrowego, usług teleksowych i telefaksowych, zbieranie i przekazywanie informacji, przesyłanie

informacji tekstowej i obrazowej za pośrednictwem komputerów i sieci informatycznych, przekazywanie danych przy pomocy terminali komputerowych, przesyłanie wiadomości, danych, głosu i obrazu za pomocą przekazu satelitarne, przekazywania poczty elektronicznej za pośrednictwem sieci telefonii komórkowej i telefonów komórkowych, udostępnianie połączeń z sieciami informatycznymi, wypożyczanie urządzeń służących do przekazywania głosu, obrazu i danych za pomocą telefonii analogowej, cyfrowej oraz satelitarnej, udostępnianie stron internetowych za pośrednictwem sieci telefonii komórkowej bezpośrednio na wyświetlaczu aparatu telefonicznego, umożliwianie wymiany informacji i konwersacji w czasie realnym za pośrednictwem sieci teleinformatycznych internet i telefonów komórkowych, **39** udzielanie informacji telefonicznych dotyczących turystyki, organizacji podróży, **41** nauczanie i rozrywka prowadzone za pośrednictwem sieci teleinformatycznych internet i telefonów komórkowych, udzielanie informacji telefonicznych w zakresie rozrywki.

(111) **178647** (220) 2002 06 26 (210) 252043
 (151) 2006 08 31 (441) 2002 12 30
 (732) ACCO UK Limited, Sevenoaks, GB.
 (540) NOBO

(510), (511) **09** aparaty projekcyjne, projektory do diapozytywów, wskaźniki laserowe, ekrany projekcyjne oraz przeznaczone do nich statywy, wysięgniki i prowadnice (szyny), tablice do pisania zawierające urządzenia do elektronicznej reprodukcji, elektryczne lub elektroniczne urządzenia do wyświetlania, urządzenia do fotokopiowania, episkopy, drukarki, przedłużacze, urządzenia i przyrządy do nagrywania i/lub reprodukcji dźwięku, części i oprzyrządowanie do wszystkich wyżej wymienionych towarów, torby, futerały i pokrowce na wyżej wymienione towary, **16** sztalugi, tablice ogłoszeniowe, tablice suchościeralne, tablice białe i czarne, tablice kredowe, tablice informacyjne, i tablice na ścianę oraz plansze, statywy, podpory oraz prowadnice do wyżej wymienionych towarów, części i oprzyrządowanie do wyżej wymienionych towarów, preparaty służące do wymazywania tablic, torby, futerały i pokrowce na wyżej wymienione tablice, plansze oraz sztalugi, elastyczne, wymienne arkusze/materiały służące do pisania i/lub wyświetlania, artykuły papierowe i tekturowe, materiały do nauczania i szkoleniowe, materiały piśmienne, artykuły biurowe, gumki służące do wycierania, papierowe chusteczki do wycierania, przybory do pisania i rysowania, markery, pióra, atrament i wkłady atramentowe do piór, części zamienne, futerały, uchwyty i pojemniki dla przyborów do pisania, rysowania, markerów oraz piór, papier, zestawy do tworzenia plakatów, uchwyty do dokumentów, tusz, zestawy markerów, mapy, flagi z papieru, cyfry i litery oraz tablice dla nich, **20** systemy do wystawiania/ekspozycji, panele wystawowe, panele do systemów ekspozycyjnych, tablice ekspozycyjne, pulpity, pojemniki na kartoteki, szafki na klucze, tablice z drewna i plastiku z napisami, tablice i ramki ekspozycyjne/wystawiania, meble, regały, szafki wystawowe, gabloty, stoliki na kółkach, stoły i krzesła, podstawkę do ekspozycji na meblach, statywy, szyny, wysięgniki i wsporniki do wystawiania, półki, statywy na kółkach oraz szyny do urządzeń do wyświetlania i/lub ekspozycyjnych, tabliczki identyfikacyjne i uchwyty do nich, białe biurka i drzwi, ramy do plakatów, ramy do obrazów, zdjęć, dzieł sztuki, ścianki działowe ekspozycyjne, zestawy ekspozycyjne, stojaki ekspozycyjne, części zamienne do wszystkich wyżej wymienionych towarów, stoliki do projektorów.

(111) **178648** (220) 2002 07 10 (210) 252655
 (151) 2006 08 19 (441) 2003 01 13
 (732) Gallaher Limited, Weybridge, GB.
 (540)



(531) 22.1, 25.5, 27.5

(510), (511) **34** tytoń zarówno przetworzony jak nieprzetworzony, tytoń do palenia, tytoń fajkowy, tytoń do ręcznego skręcania, tytoń do żucia, papierosy, cygara, cygaretki, substancje do palenia sprzedawane oddzielnie lub zmieszane z tytoniem, inne niż do celów leczniczych lub medycznych, tabaka, artykuły dla palaczy zawarte w kl. 34, bibułka i ustniki papierosowe, zapalki.

(111) **178649** (220) 2002 07 15 (210) 252805
 (151) 2005 11 07 (441) 2003 01 27
 (732) „CALIER POLSKA” Sp. z o.o., Gorzów Wlkp., PL.
 (540)

DESPADAC

Kolor znaku: szaro-niebieski

(531) 27.5, 29.1
 (510), (511) **05** leki do celów medycznych, leki do celów weterynaryjnych, środki dezynfekcyjne do celów higienicznych, środki przeciwwirusowe, środki przeciw pasożytnicze, środki grzybobójcze, środki bakteriobójcze, **35** zgrupowanie na rzecz osób trzecich wyrobów farmaceutycznych umożliwiające nabywcy dogodny oglądanie i zakup w ramach sprzedaży detalicznej, zgrupowanie na rzecz osób trzecich wyrobów farmaceutycznych umożliwiające nabywcy dogodny oglądanie i zakup w ramach sprzedaży hurtowej.

(111) **178650** (220) 2002 07 15 (210) 252806
 (151) 2005 11 23 (441) 2003 01 27
 (732) „CALIER POLSKA” Sp. z o.o., Gorzów Wlkp., PL.
 (540) DECOMOTON

(510), (511) **05** leki do celów medycznych, leki do celów weterynaryjnych, **35** zgrupowanie na rzecz osób trzecich wyrobów farmaceutycznych umożliwiające nabywcy dogodny oglądanie i zakup w ramach sprzedaży detalicznej, zgrupowanie na rzecz osób trzecich wyrobów farmaceutycznych umożliwiające nabywcy dogodny oglądanie i zakup w ramach sprzedaży hurtowej.

(111) **178651** (220) 2002 07 15 (210) 252807
 (151) 2005 11 07 (441) 2003 01 27
 (732) „CALIER POLSKA” Sp. z o.o., Gorzów Wlkp., PL.
 (540) Veteglan

(510), (511) **05** leki do celów medycznych, leki do celów weterynaryjnych, **35** zgrupowanie na rzecz osób trzecich wyrobów farmaceutycznych umożliwiające nabywcy dogodny oglądanie i zakup w ramach sprzedaży detalicznej, powanie na rzecz osób trzecich wyrobów farmaceutycznych umożliwiające nabywcy dogodny oglądanie i zakup w ramach sprzedaży hurtowej.

(111) **178652** (220) 2002 07 15 (210) 252808
 (151) 2005 11 07 (441) 2003 01 27
 (732) „CALIER POLSKA” Sp. z o.o., Gorzów Wlkp., PL.
 (540)

KAWU

Kolor znaku: ciemnofioletowy

(531) 27.5, 29.1
 (510), (511) **03** kosmetyki dla zwierząt, maści ochronne, płyny ochronne, szampony dla zwierząt, **05** leki do celów medycznych, leki do celów weterynaryjnych, **31** odżywki dla zwierząt, pokarm dla zwierząt, **35** zgrupowanie na rzecz osób trzecich wyrobów farmaceutycznych umożliwiające nabywcy dogodny oglądanie i zakup w ramach sprzedaży detalicznej, zgrupowanie na rzecz osób trzecich wyrobów farmaceutycznych umożliwiające nabywcy dogodny oglądanie i zakup w ramach sprzedaży hurtowej.

(111) **178653** (220) 2002 11 04 (210) 257057
 (151) 2006 08 31 (441) 2003 05 05
 (732) Carrefour Polska Spółka z o.o., Warszawa, PL.

(540)



Kolor znaku: czerwony, niebieski

(531) 27.5, 29.1

(510), (511) **35** magazynowanie i sprzedaż w supermarketach następujących towarów: żywności i napojów, kosmetyków i produktów higienicznych oraz środków czystości, odzieży, obuwia i kapeluszy, wyrobów ze skóry, biżuterii, wyrobów metalowych, sprzętu stosowanego w gospodarstwie domowym, włączając artykuły i urządzenia dla gospodarstwa domowego, meble oraz lampy i zastawę stołową, artykułów i akcesoriów samochodowych, urządzeń i sprzętu audiowizualnego, urządzeń i sprzętu komputerowego, gier, zabawek, artykułów sportowych i do rekreacji, dekoracji domu, artykułów ogrodniczych i artykułów typu zrób to sam, materiałów piśmiennych, książek i gazet, aparatów i materiałów fotograficznych, kwiatów i roślin, żywności i artykułów dla zwierząt, **36** usługi agencji kredytowych, ubezpieczeniowe i finansowe, wynajmowanie pomieszczeń do prowadzenia działalności gospodarczej, **39** usługi transportowe, pakowania i składowania towarów, wynajmowanie powierzchni magazynowej i urządzeń chłodniczych do przechowywania żywności, **44** usługi salonów piękności i salonów fryzjerskich.

(111) **178654** (220) 2003 04 11 (210) 263475
 (151) 2006 08 07 (441) 2003 10 20
 (732) MCI Communications Corporation, Washington, US.
 (540)



(531) 1.1.1, 27.5.1

(510), (511) **42** usługi skomputeryzowanych sieci komunikacyjnych, dostarczanie usług za pośrednictwem skomputeryzowanych sieci łącznościowych w zakresie elektronicznych transmisji i odbioru głosu, danych i innych informacji, dostarczanie internetowych łączności komutowanych w celu wymiany ruchu internetowego pomiędzy operatorami ruchu w Internecie, usługi centrów danych, usługi w zakresie współlokalizacji, usługi hostingowe, przechowywanie i konserwacja witryn internetowych, centrów sieciowych, poczty elektronicznej, miejsc w sieci ze zgrupowanymi informacjami tematycznymi, serwerów zarządzających listami adresów poczty elektronicznej udostępnianych użytkownikom, oraz danych cyfrowych dla osób trzecich, kodowanie danych, dostarczanie nieściągalnego oprogramowania do monitorowania sieci z dziedziny zabezpieczania skomputeryzowanych sieci łącznościowych i sieci danych, projektowanie skomputeryzowanych sieci łącznościowych oraz programowanie komputerowe dotyczące telekomunikacji, dostarczanie informacji o usługach skomputeryzowanych sieci łącznościowych oraz usługach centrów danych, konsultacje dotyczące skomputeryzowanych sieci łącznościowych, bezpieczeństwa skomputeryzowanych sieci łącznościowych oraz usług w dziedzinie zarządzania centrami danych, **45** zabezpieczanie skomputeryzowanych sieci łącznościowych, zarządzanie zabezpieczaniem skomputeryzowanych sieci łącznościowych, informacja dotycząca zabezpieczania Internetu, witryn internetowych i skomputeryzowanych sieci łącznościowych oraz bezpiecznych transmisji danych i informacji, usługi konsultacyjne dotyczące usług w zakresie zabezpieczania Internetu, witryn internetowych i skomputeryzowanych sieci łącznościowych, usług w zakresie zabezpieczania informacji, bezpiecznych transmisji informacji i danych oraz usług w zakresie kodowania i odkodowywania danych.

(111) **178655** (220) 2003 04 28 (210) 264129
 (151) 2006 07 04 (441) 2003 11 03
 (732) Agencja Obrótu Nieruchomościami i Obsługi Budownictwa ARENDA S.C. Anna Wojciechowska-Samotij, Xenia Samotij, Częstochowa, PL.
 (540)



Kolor znaku: żółty, czarny

(531) 7.3.12, 27.5.5, 29.1.2, 29.1.8

(510), (511) **35** pośrednictwo w sprzedaży gotowych projektów i wydawnictw technicznych, **36** agencja pośrednictwa w handlu nieruchomościami, pośrednictwo kupna - sprzedaży i najmu nieruchomości, zarządzanie nieruchomościami, wycena nieruchomości, **37** informacja budowlana, nadzór budowlany, **42** doradztwo budowlane, planowanie urbanistyczne projektowanie budynków, usługi architektoniczne, ekspertyzy inżynierskie budowlane.

(111) **178656** (220) 2003 05 09 (210) 264545
 (151) 2006 07 07 (441) 2003 11 17
 (732) CADBURY WEDEL Spółka z ograniczoną odpowiedzialnością, Warszawa, PL.
 (540) KORA
 (510), (511) **30** czekolada, wyroby czekoladowe, słodczyce.

(111) **178657** (220) 2003 07 10 (210) 267256
 (151) 2006 08 31 (441) 2004 01 12
 (732) Westin Hotel Management, L.P., White Plains, US.
 (540)



(531) 24.17.1, 27.5.1

(510), (511) **43** usługi restauracyjne, usługi barów i usługi cateringowe, dostarczanie żywności i napojów, usługi barów koktajlowych, usługi kawiarni i kafeterii.

(111) **178658** (220) 2003 07 11 (210) 267322
 (151) 2006 08 31 (441) 2004 01 12
 (732) KRUSTAGROUP, S.A., Barcelona, ES.
 (540) KRUSTAGROUP
 (510), (511) **29** mięso, ryby, drób i dziczyzna, konserwy rybne i warzywne, skorupiaki (nieżywe), mięczaki (nieżywe), mrożone ryby i owoce morza.

(111) **178659** (220) 2003 07 11 (210) 267323
 (151) 2006 08 31 (441) 2004 01 12
 (732) KRUSTASUR, S.A., Barcelona, ES.
 (540) COSTASUR
 (510), (511) **29** mięso, ryby, drób i dziczyzna, konserwy rybne i warzywne, skorupiaki (nieżywe), mięczaki (nieżywe), mrożone ryby i owoce morza.

(111) **178660** (220) 2003 07 17 (210) 267523
 (151) 2006 06 29 (441) 2004 01 26
 (732) GRUPA ANIMEX Spółka Akcyjna, Morliny, PL.
 (540) Morliny szwajcarska

(510), (511) **29** wyroby wędliniarskie, mięso i przetwory mięsne ze zwierząt rzeźnych, drobiu i dziczyzny, podroby i wyroby podrobowe, wyroby garmażeryjne z mięsa i podrobów, konserwy mięsne, ekstrakty mięsne, tłuszcze, zupy, flaki.

(111) **178661** (220) 2003 07 21 (210) 267582
 (151) 2006 09 19 (441) 2004 01 26
 (732) Okręgowa Spółdzielnia Mleczarska w Kole, Koło, PL.
 (540)



Kolor znaku: biały, czerwony, żółty, zielony, seledynowy
 (531) 5.9.1, 5.9.24, 6.7.25, 7.1.8, 25.1.1, 27.5.1, 29.1.15
 (510), (511) **29** śmietana.

(111) **178662** (220) 2003 07 28 (210) 267881
 (151) 2006 08 10 (441) 2004 02 09
 (732) „KOPERFARM” Spółka z o.o., Legionowo, PL.
 (540)



Kolor znaku: biały, niebieski, czerwony
 (531) 1.15.5, 1.15.15, 29.1.1, 29.1.4
 (510), (511) **06** metalowe wkłady kominkowe, metalowy osprzęt do wkładów kominkowych, barierki ochronne, ekrany paleniskowe, metalowe trzony kominkowe, kraty ochronne piecowe, kształtki rurkowe, metalowe przewody do instalacji grzewczych, wentylacyjnych i klimatyzacyjnych, baseny kąpielowe metalowe, ścianki działowe metalowe, **11** kominki domowe, wyposażenie do kominków, kraty kominkowe domowe, piece z gorącym powietrzem, wyposażenie do pieców, dmuchawy klimatyzacyjne, ruszty i kratownice paleniskowe, paleniska, zasuw kominowe, piece do saun, sauny, łaźnie, sprzęt łaźnienny, wyposażenie łaźni, wanny, wanny SPA z hydromasażem, brodziki, kabiny prysznicowe, akcesoria do saun i do łaźni, piece grzewcze wolnostojące, **19** niemetalowe wyposażenie, sprzęt i akcesoria, do łaźni, saun, łaźni, niemetalowe wanny, wanny SPA z hydromasażem, brodziki i kabiny prysznicowe, baseny kąpielowe niemetalowe, kamienne obudowy kominkowe, ścianki działowe niemetalowe, **20** szafki do przebieralni, **37** instalowanie, naprawa i konserwacja urządzeń ogrzewania domowego takich jak wszelkiego typu kominki i piece oraz instalowanie, naprawa i konserwacja saun, pieców do saun, łaźni, wani, wani, wani z hydromasażem, basenów kąpielowych, wyposażenia i akcesoriów do saun i do łaźni.

(111) **178663** (220) 2003 07 28 (210) 267916
 (151) 2006 08 31 (441) 2004 02 09
 (732) Wytwórcza Spółdzielnia Pracy „SPOŁEM”, Kielce, PL.
 (540) chrupaki
 (510), (511) **30** chrupki na bazie mąki.

(111) **178664** (220) 2003 07 29 (210) 267983
 (151) 2006 08 02 (441) 2004 02 09
 (732) GUINOT, Paryż, FR.
 (540) SPA AROMATIC

(510), (511) **03** mydła, olejki eteryczne i esencjonalne, kosmetyki, preparaty toaletowe i kremy, lotiony do włosów, środki do czyszczenia zębów.

(111) **178665** (220) 2003 08 06 (210) 268260
 (151) 2006 08 31 (441) 2004 02 09
 (732) Jan Joński, Siedlce, PL.
 (540)



Kolor znaku: czarny, zielony
 (531) 25.5.5, 26.4.3, 27.5.1, 29.1.12
 (510), (511) **07** maszyny rolnicze i narzędzia rolnicze inne niż o napędzie ręcznym, **37** regeneracja i legalizacja liczników energii elektrycznej.

(111) **178666** (220) 2003 08 28 (210) 269161
 (151) 2006 08 01 (441) 2004 03 08
 (732) GE FABBRI PHOENIX Spółka z o.o., Wrocław, PL.
 (540)



Kolor znaku: jasnoniebieski, czerwony
 (531) 26.11.1, 27.5.1, 29.1.12
 (510), (511) **16** papier, karton, dzienniki, czasopisma, książki, materiały reklamowe zawarte wyłącznie w tej klasie.

(111) **178667** (220) 2003 09 03 (210) 269376
 (151) 2006 09 12 (441) 2004 03 08
 (732) TOYOTA JIDOSHA KABUSHIKI KAISHA (Toyota Motor Corporation), Aichi-ken, JP.
 (540) LEXUS GS430
 (510), (511) **12** pojazdy silnikowe i części do nich.

(111) **178668** (220) 2003 09 04 (210) 269436
 (151) 2006 07 12 (441) 2004 03 08
 (732) Forum Doradców Podatkowych Jacek Czernecki, Kraków, PL.
 (540)



(531) 27.5.1, 29.1.8
 (510), (511) **09** programy komputerowe, **16** czasopisma, książki, broszury, druki, formularze, kalendarze, **35** doradztwo podatkowe, **41** wydawanie książek, organizowanie i prowadzenie konferencji i szkoleń, **42** projektowanie i aktualizowanie oprogramowania komputerowego.

(111) **178669** (220) 2003 09 04 (210) 269437
 (151) 2006 09 04 (441) 2004 03 08
 (732) Instytut Technologii Nafty im. prof. Stanisława Piłata, Kraków, PL.
 (540) PARISOL

(510), (511) **01** rozpuszczalniki, **02** preparaty do konserwacji drewna, rozcieńczalniki, **03** parafiny do celów kosmetycznych, **04** paliwo, podpałki, parafiny do celów przemysłowych, **05** parafiny do celów medycznych, wentylacyjnych i sanitarnych.

(111) **178670** (220) 2003 09 04 (210) 269462
 (151) 2006 07 12 (441) 2004 03 08
 (732) „BALSAX” Edward Łabowicz, Kłodzko, PL.
 (540)



Kolor znaku: niebieski, amarantowy, czarny
 (531) 27.5.1, 29.1.12
 (510), (511) **28** sprzęt wędkarski.

(111) **178671** (220) 2003 09 04 (210) 269464
 (151) 2006 07 12 (441) 2004 03 08
 (732) „BALSAX” Edward Łabowicz, Kłodzko, PL.
 (540)



Kolor znaku: czarny, biały, morski
 (531) 25.7.1, 27.5.1, 29.1.12
 (510), (511) **28** sprzęt wędkarski.

(111) **178672** (220) 2003 09 04 (210) 269465
 (151) 2006 07 12 (441) 2004 03 08
 (732) „BALSAX” Edward Łabowicz, Kłodzko, PL.
 (540)



Kolor znaku: szary, niebieski, biały, granatowy
 (531) 24.1.5, 24.9.3, 27.5.1, 29.1.13
 (510), (511) **28** sprzęt wędkarski.

(111) **178673** (220) 2003 09 05 (210) 269486
 (151) 2006 08 10 (441) 2004 03 08
 (732) Zakłady Farmaceutyczne „UNIA” Spółdzielnia Pracy,
 Warszawa, PL.
 (540)



(531) 26.2.1
 (510), (511) **01** produkty chemiczne dla przemysłu, gaz, silikon, **02** farby, lakiery, **03** kosmetyki, środki do czyszczenia, do pielęgnacji, toaletowe, dezynfekujące, dezodorujące, perfumeryjne, olejki eteryczne, **04** oleje przemysłowe, środki przeciwprzyczepne, **05** produkty farmaceutyczne, weterynaryjne, sanitarne, leki, odczynniki i substancje dietetyczne do celów leczniczych, środki medyczne,

odkazujące, środki na robaki, owady, **30** słodczyce, guma do żucia, **42** usługi analiz chemicznych w zakresie farmacji, kosmetyki.

(111) **178674** (220) 2003 09 11 (210) 269748
 (151) 2006 09 22 (441) 2004 03 22
 (732) GRUPA LOTOS S.A., Gdańsk, PL.
 (540) LOTOS Lab

(510), (511) **42** usługi laboratoryjne związane z analityką procesową, kontrolą jakości dostarczanych materiałów do produkcji i wyrobów gotowych do ekspedycji, pobór próbek do analiz, analizy i badania chemiczne, bakteriologiczne, biologiczne i mikrobiologiczne, analizy i badania wody do celów energetycznych, technologicznych, wody pitnej, powietrza, ścieków, osadów, gruntów, półproduktów i produktów z przerobu ropy naftowej, prace badawczo-rozwojowe, ekspertyzy i doradztwo w wymienionym zakresie, usługi laboratoryjne w zakresie pomiaru czynników szkodliwych, uciążliwych i niebezpiecznych w środowisku pracy takich jak: hałas, oświetlenie, stężenie węglowodorów, stężenie krzemionki oraz gromadzenie wyników tych badań, usługi projektowo-doradcze w sprawach ochrony środowiska, badania naukowe i przemysłowe, analizy podkładów ropośnych.

(111) **178675** (220) 2003 09 15 (210) 269827
 (151) 2006 07 25 (441) 2004 03 22
 (732) DOMY TOWAROWE CASINO Spółka Akcyjna, Warszawa, PL.
 (540)



Kolor znaku: fioletowy, biały, żółty
 (531) 5.5.19, 27.5.1, 29.1.12

(510), (511) **35** usługi menedżerskie, prowadzenie interesów osób trzecich, usługi badania rynku, w tym w celach handlowych, promocja inwestycji w zakresie nieruchomości, w tym centrów handlowych, usługowych, hotelowych i rozrywkowych, administrowanie i zarządzanie przedsiębiorstwami handlowymi, kompleksowa oferta różnorodnych towarów umożliwiająca nabywcom rozeznanie i zakup tych towarów, organizowanie aukcji, wernisaży, zarządzanie kolekcjami sztuki, zgrupowanie na rzecz osób trzecich różnych towarów pozwalające nabywcy wygodnie je oglądać i kupować w dużym sklepie wielobranżowym, galerii handlowej i supermarkecie, prowadzenie punktów wykonujących operacje bankowe, prowadzenie punktów wyceny biżuterii, prowadzenie kantorów wymiany walut, wynajmowanie kopiarek, dobór personelu za pomocą testów, **36** ubezpieczenia, analizy finansowe, doradztwo w sprawach finansowych, operacje i usługi finansowe, sprzedaż na kredyt, administrowanie i zarządzanie nieruchomościami, w tym kompleksami handlowymi, usługowymi, hotelowymi i rozrywkowymi, sprzedaż na raty, pośrednictwo w najmie i handlu nieruchomościami, prowadzenie zbiórek na cele dobroczynne, emisja i obsługa bonów wartościowych i kart kredytowych, usługi wyceny finansowej, prowadzenie rozliczeń finansowych transakcji w tym związanych z najmem, kupnem lub sprzedażą nieruchomości, sponsorowanie finansowe, wycena dzieł sztuki, przyjmowanie przedmiotów w depozyt, pośrednictwo ubezpieczeniowe, badania rynku nieruchomości, **37** usługi budowlane, montaż i naprawy budynków i budowli, naprawa i czyszczenie pojazdów w stacjach obsługi, informacja budowlana, sprzątanie budynków, usługi punktów pralniczych, instalowanie, konserwacja i naprawy komputerów, konstruowanie pawilonów handlowych i sklepów, budowa i naprawy obiektów magazynowych, instalacja, konserwacja i naprawy maszyn, montaż rusztowań, mycie okien, instalowanie i naprawy instalacji grzewczych, klimatyzacyjnych i chłodniczych, naprawa i wymiana opon samochodowych, instalowanie i naprawy urządzeń przeciwpożarowych i antywłamaniowych, instalowanie i naprawy urządzeń łączności w tym telefonów, **39** wynajmowanie parkingów samochodowych, transport autobusami, dostarczanie towarów, dystrybucja gazet, dystrybucja towarów, wynajmowanie garaży, informacja o składowaniu, informacja o transporcie, wypożyczanie kontenerów magazynowych, wypożyczanie chłodziarek i lad chłodniczych, magazynowanie, wynajmowanie magazynów,

pakowanie towarów, pośrednictwo transportowe, wynajmowanie powierzchni w celu sprzedaży samochodów, **41** klubów gier komputerowych, kręgielni, sal kinowych, organizowanie i prowadzenie konferencji, organizowanie loterii, organizowanie zawodów sportowych, wypożyczanie nagrań filmowych i dźwiękowych, organizowanie i prowadzenie dyskotek, organizowanie festiwalu sztuki w tym festiwalu filmowych, usługi klubów sportowych, organizowanie konkursów rozrywkowych, usługi lunaparków, kultura fizyczna, organizowanie konkursów piękności, muzea, planowanie przyjęć, informacja o wypoczynku, organizowanie wypoczynku, wypożyczanie sprzętu sportowego, filmowanie, reportaże fotograficzne, wypożyczanie konstrukcji przenośnych w postaci namiotów, podestów i estrad, **42** budowa i analizy systemów komputerowych, badanie i udoskonalanie nowych produktów, dekoracja wnętrz, odpłatne udostępnianie komputerowych baz danych, wypożyczanie komputerów, konserwacja oprogramowania komputerów, opieka prawna, usługi grafiki artystycznej, identyfikacja dzieł sztuki, administrowanie prawami autorskimi w zakresie dzieł sztuki, informacja o modzie, projektowanie budowlane, **43** dostarczanie potraw i napojów, usługi barów, restauracji, kafeterii, fast-foodów, wynajmowanie dystrybutorów automatycznych, opieka nad dziećmi, **44** usługi salonów fryzjerskich i manicure.

(111) **178676** (220) 2003 09 15 (210) 269878
 (151) 2006 07 07 (441) 2004 03 22
 (732) Przedsiębiorstwo Handlowo-Usługowe „SANITER”
 Spółka Jawna P. Górnicki, R. Kwiatkowski, Płock, PL.
 (540)



Kolor znaku: niebieski, biały
 (531) 1.15.15, 27.5.1, 29.1.4, 29.1.6
 (510), (511) **35** ekspozycja towarów instalacji grzewczych i sanitarnych pozwalające je nabywcy oglądać i kupować, **37** wykonawstwo instalacji grzewczych i sanitarnych.

(111) **178677** (220) 2003 09 15 (210) 269907
 (151) 2006 08 07 (441) 2004 03 22
 (732) TIBEX Spółka z o.o., Łódź, PL.
 (540) TIBEX
 (510), (511) **35** prowadzenie sklepu i/lub hurtowni z towarami tj. instalacje grzewcze, sanitarne i urządzenia basenowe, **37** wykonawstwo instalacji grzewczych, sanitarnych i basenowych, **42** projekty techniczne.

(111) **178678** (220) 2003 09 15 (210) 269926
 (151) 2006 08 02 (441) 2004 03 22
 (732) Spółdzielnia Mleczarska „MLEKPOL” w Grajewie, Grajewo, PL.
 (540)



Kolor znaku: granatowy
 (531) 2.1.25, 26.1.2, 27.5.1, 29.1.4
 (510), (511) **29** mleko świeże i przetwory mleczne, w tym: śmietany, maślanki i jogurty naturalne i owocowe, kefir.

(111) **178679** (220) 2003 09 15 (210) 269946
 (151) 2006 07 28 (441) 2004 03 22
 (732) Przedsiębiorstwo Zagraniczne „POLCOLORIT” Spółka z o.o.,
 Piechowice, PL.

(540)



Kolor znaku: czerwony
 (531) 26.3.4, 26.11.3, 27.5.1, 27.5.5, 29.1.1
 (510), (511) **19** płytki ceramiczne ścienne i podłogowe.

(111) **178680** (220) 2003 09 16 (210) 269977
 (151) 2006 08 11 (441) 2004 03 22
 (732) SHANGHAI TIAN TAN INTERNATIONAL TRADING CO., LTD.,
 Shanghai, CN.
 (540)

Temple du Ciel

(531) 27.5.1
 (510), (511) **30** herbata.

(111) **178681** (220) 2003 09 16 (210) 269978
 (151) 2006 08 11 (441) 2004 03 22
 (732) SHANGHAI TIAN TAN INTERNATIONAL TRADING CO., LTD.,
 Shanghai, CN.
 (540)



(531) 7.1.5, 28.3.0
 (510), (511) **30** herbata.

(111) **178682** (220) 2003 09 16 (210) 269979
 (151) 2006 08 23 (441) 2004 03 22
 (732) SHANGHAI TIAN TAN INTERNATIONAL TRADING CO., LTD.,
 Shanghai, CN.
 (540)

Temple of Heaven

(531) 27.5.1
 (510), (511) **30** herbata.

(111) **178683** (220) 2003 09 17 (210) 270023
 (151) 2006 08 10 (441) 2004 03 22
 (732) Makarony Polskie Sp. z o.o., Rzeszów, PL.
 (540)



Kolor znaku: biały, popielaty, żółty
 (531) 8.7.3, 26.13.25, 27.5.1, 29.1.12
 (510), (511) **30** makaron.

(111) **178684** (220) 2003 09 17 (210) 270053
 (151) 2006 08 10 (441) 2004 03 22
 (732) P.P.U.H. KLINKIER BUD Czesław Penconek, Konstancin
 Jeziorna, PL.
 (540)

**KLINKIER
 BUD**

Kolor znaku: czarny, czerwony

(531) 26.4.1, 27.5.1, 29.1.12

(510), (511) **02** produkty malarskie, **06** materiały budowlane metalowe, **17** materiały uszczelniające, **19** materiały budowlane niemetalowe, **20** meble drewniane, **39** samochodowy transport towarów.

(111) **178685** (220) 2003 09 29 (210) 270476
 (151) 2006 08 30 (441) 2004 04 05
 (732) Okręgowa Spółdzielnia Mleczarska, Radomsko, PL.
 (540)

MiFi

(531) 27.5.1

(510), (511) **29** mleko, mleko spożywcze, mleko smakowe, mleczne produkty, sosy mleczne, desery mleczne, napoje mleczne fermentowane i niefermentowane, jogurty, biojogurty, kefir, biokefir, sporządzane z dodatkiem owoców, warzyw, różnych ziaren, masło, masło z dodatkiem oleju roślinnego (miksi), masło z dodatkami smakowymi i dietetycznymi, masło z dodatkiem jogurtu, śmietana i śmietanka oraz ich przetwory, bita śmietana, śmietanka, deserowa, kremówka, do kawy, sery i serki homogenizowane, serki termizowane, serki ziarniste, serki smakowe, sery twarde, sery topione, pakowane tradycyjnie lub próżniowo, w kubeczkach, w całości, kawałkowane, w plasterkach, twarogi i twarożki, pakowane tradycyjnie lub próżniowo, w kubeczkach i w pojemnikach, twarogi albuminowe, maślanki i jej przetwory, sosy jogurtowe.

(111) **178686** (220) 2003 09 29 (210) 270517
 (151) 2006 08 18 (441) 2004 04 05
 (732) ART HOUSE S.C. Krzysztof Jarosz, Kinga Szlendak,
 Warszawa, PL.
 (540)

NEW NAILS

(531) 27.5.1

(510), (511) **03** kosmetyki i preparaty kosmetyczne, środki pielęgnacyjne, mydła, artykuły toaletowe, kremy do rąk, sztuczne paznokcie, tipsy, kleje do mocowania sztucznych paznokci, lakiery do paznokci, środki do usuwania lakieru do paznokci, zmywacze do paznokci, preparaty do pielęgnacji paznokci, preparaty do pielęgnacji sztucznych paznokci, preparaty do czyszczenia paznokci, środki do czyszczenia paznokci, preparaty do polerowania paznokci, środki do polerowania paznokci, preparaty do usuwania naskórki, pumeks, przybory toaletowe, waciki, wata do celów kosmetycznych, ozdoby do celów kosmetycznych, kalkomanie, **05** środki dezynfekcyjne do celów higienicznych, środki na odciski, plastry samoprzylepne, preparaty farmaceutyczne do pielęgnacji skóry, środki przeciw zrogowaceniu, preparaty farmaceutyczne do skórek i paznokci, **08** cząłki do obcinania paznokci, cząłki do wycinania skórek, zestawy do manicure i pedicure, elektryczne zestawy do manicure i pedicure, nożyczki do paznokci, nożyczki do skórek, obcinacze do paznokci, pilniki do paznokci, elektryczne i nieelektryczne gilotynki do paznokci, elektryczne i nieelektryczne polerki do paznokci, pesety do wycinania skórek, szczypce do wycinania skórek, pincety, polerki do paznokci, **11** urządzenia do suszenia pomalowanych paznokci, suszarki, lampy elektryczne, sterylizatory, **20** meble do salonów kosmetycznych, **21** gąbki toaletowe, kosmetyczki na przybory toaletowe mocowane na stałe, przybory kosmetyczne, szczoteczki do paznokci, **35** zgrupo-

wanie na rzecz osób trzecich wyżej wymienionych towarów z klas 03, 05, 08, 11, 20, 21 pozwalające nabywcy je oglądać i kupować w sklepach lub na stoiskach.

(111) **178687** (220) 2003 10 01 (210) 270585
 (151) 2006 09 12 (441) 2004 04 05
 (732) „SILNET” Karol Świerc, Ruda Śląska, PL.
 (540)

silnet

Kolor znaku: niebieski, czarny, czerwony

(531) 27.5.1, 29.1.1, 29.1.4

(510), (511) **35** usługi reklamowe, usługi w zakresie badania rynku i promocji, dystrybucja materiałów reklamowych i promocyjnych, organizowanie kampanii reklamowych i promocyjnych, usługi w zakresie przetwarzania i zarządzania danymi, **38** usługi internetowe i telekomunikacyjne, inżynieria sieci i systemów internetowych, podłączanie systemów, sprzętu i sieci do internetu oraz ich konfigurowanie, **42** usługi w zakresie projektowania systemów i programów komputerowych na zlecenie osób trzecich, usługi doradcze i consultingowe w zakresie informatyki i reklamy, usługi w zakresie opracowywania stron internetowych i portali internetowych, usługi w zakresie przekazywania informacji za pomocą internetu.

(111) **178688** (220) 2003 10 03 (210) 270719
 (151) 2006 08 02 (441) 2004 04 05
 (732) „BATEX” Beata Dębska, Warszawa, PL.
 (540)



Kolor znaku: żółty, czerwony

(531) 26.1.2, 27.5.1, 27.5.5, 29.1.12

(510), (511) **30** batony lukrecyjne, biszkopty, bułeczki słodkie, ciasta, ciasto na ciastka, galaretki owocowe, wyroby cukiernicze z kakao, lody spożywcze, jadalne ozdoby do ciast, pierniki, słodycze do dekoracji ciastek, ciast, serników, tortów, lodów jadalnych, wyroby cukiernicze, **35** badanie rynku, dystrybucja i rozpowszechnianie materiałów reklamowych - próbek, druków, prospektów, broszur, dekoracja wystaw sklepowych, organizowanie wystaw w celach handlowych lub reklamowych, reklama za pośrednictwem sieci komputerowej, **43** bary szybkiej obsługi, kafeteria, kawiarnie, restauracje, restauracje samoobsługowe, snack-bary, bary degustacyjne.

(111) **178689** (220) 2003 10 03 (210) 270724
 (151) 2006 08 02 (441) 2004 04 05
 (732) BRITISH-AMERICAN TOBACCO POLSKA S.A., Augustów, PL.
 (540)



Kolor znaku: niebieski, biały, złoty, granatowy, czerwony

(531) 3.7.1, 20.5.11, 24.1.5, 27.5.1, 27.5.5, 29.1.15

(510), (511) **34** bibułki papierosowe, ustniki z bursztynu do cygaretek lub lufek, cygara, etui na cygara nie z metali szlachetnych, gilotynki do cygar, pudełka na cygara nie z metali szlachetnych, cygaretki, cygarniczki do papierosów nie z metali szlachetnych, ustniki do cygaretek papierosowych, fajki, papier higroskopijny do fajek, półki z otworami na fajki, przybory do czyszczenia fajek, filtry papierosowe, kasetki na cygara nie z metali szlachetnych, krzemień, zioła do palenia, papier papierosowy, papierosy, etui na papierosy nie z metali szlachetnych, pudełka na papierosy nie z metali szlachetnych, ustniki papierosowe, papierosy zawierające substytuty tytoniu nie do celów leczniczych, papierośnice nie z metali szlachetnych, popielniczki nie z metali szlachetnych, pudełka na tytoń nie z metali szlachetnych, tytoń, woreczki na tytoń, tytoń do żucia, zapalniczki dla palaczy, zapalniczki, kieszonkowe maszynki do skręcania papierosów, papier na papierosy, stojak do fajek, tabaka, pudełka do zapalek nie z metali szlachetnych, tabakerki nie z metali szlachetnych, zbiorniczki na gaz do zapalniczek.

(111) **178690** (220) 2003 10 03 (210) 270725
 (151) 2006 08 02 (441) 2004 04 05
 (732) BRITISH-AMERICAN TOBACCO POLSKA S.A., Augustów, PL.
 (540)



Kolor znaku: niebieski, złoty, granatowy, czerwony, biały
 (531) 3.7.1, 20.5.11, 24.1.5, 27.5.1, 27.5.5, 29.1.15

(510), (511) **34** bibułki papierosowe, ustniki z bursztynu do cygaretek lub lufek, cygara, etui na cygara nie z metali szlachetnych, gilotynki do cygar, pudełka na cygara nie z metali szlachetnych, cygaretki, cygarniczki do papierosów nie z metali szlachetnych, ustniki do cygaretek papierosowych, fajki, papier higroskopijny do fajek, półki z otworami na fajki, przybory do czyszczenia fajek, filtry papierosowe, kasetki na cygara nie z metali szlachetnych, krzemień, zioła do palenia, papier papierosowy, papierosy, etui na papierosy nie z metali szlachetnych, pudełka na papierosy nie z metali szlachetnych, ustniki papierosowe, papierosy zawierające substytuty tytoniu nie do celów leczniczych, papierośnice nie z metali szlachetnych, popielniczki nie z metali szlachetnych, pudełka na tytoń nie z metali szlachetnych, tytoń, woreczki na tytoń, tytoń do żucia, zapalniczki dla palaczy, zapalniczki, kieszonkowe maszynki do skręcania papierosów, papier na papierosy, stojak do fajek, tabaka, pudełka do zapalek nie z metali szlachetnych, tabakerki nie z metali szlachetnych, zbiorniczki na gaz do zapalniczek.

(111) **178691** (220) 2003 09 24 (210) 270319
 (151) 2006 09 06 (441) 2004 04 05
 (732) Zakłady Uboju i Przetwórstwa Mięsa „H.A.M.” Cichoń i Wspólnicy Spółka Jawna, Ożarówce, PL.
 (540)



Kolor znaku: czerwony, biały, złoty
 (531) 27.5.1, 29.1.1, 29.1.2

(510), (511) **29** mięso, kiełbasy, pasztety, wyroby garmazeryjne ujęte w tej klasie, smalec, szynka, konserwy mięsne, tłuszcz jadalny, wędliny, zupy mięsne, zupy z wkładką mięsną, **35** usługi punktów handlowych z wyrobami spożywczymi i garmazeryjnymi, **43** usługi barów samoobsługowych i garmazeryjnych.

(111) **178692** (220) 2003 09 30 (210) 270528
 (151) 2006 08 18 (441) 2004 04 05
 (732) TOWARZYSTWO PRZYJACIÓŁ DĄBROWY GÓRNICZEJ,
 Dąbrowa Górnicza, PL.
 (540)



Kolor znaku: czerwony, złoty, biały, zielony, czarny, niebieski
 (531) 3.7.1, 5.7.7, 14.7.1, 24.1.3, 24.15.2, 27.5.1, 29.1.15

(510), (511) **16** afisze, albumy, bilety, artykuły biurowe, broszury, okładki i obwoluty na dokumenty, druki, etykiety nie z materiałów tekstylnych, fotografie, karty pocztowe, kalendarze, książki, paterie, torby do pakowania z papieru lub z tworzyw sztucznych, **41** usługi edukacyjne, publikowanie książek, usługi organizowania i prowadzenia konferencji, seminariów, sympozjów, organizowanie konkursów edukacyjnych lub rozrywkowych, organizowanie zawodów sportowych, organizowanie wystaw związanych z kulturą lub edukacją.

(111) **178693** (220) 2003 10 01 (210) 270597
 (151) 2006 09 13 (441) 2004 04 05
 (732) Zakłady Farmaceutyczne „UNIA” Spółdzielnia Pracy,
 Warszawa, PL.
 (540) Tormentalum
 (510), (511) **03** produkty kosmetyczne, **05** produkty farmaceutyczne, leki, materiały medyczne.

(111) **178694** (220) 2003 10 03 (210) 270681
 (151) 2006 08 18 (441) 2004 04 05
 (732) GE Money Bank S.A., Gdańsk, PL.
 (540)



Kolor znaku: biały, czerwony, czarny
 (531) 23.1.1, 24.1.1, 27.5.1, 27.5.5, 29.1.13

(510), (511) **35** usługi: pomoc i doradztwo w prowadzeniu oraz zarządzaniu w zakresie działalności gospodarczej i handlowej przedsiębiorstw, usługi w zakresie: analizy kosztów, badań w dziedzinie działalności gospodarczej, ekspertyz dotyczących działalności gospodarczej, usługi oferowania osobom trzecim produktów i usług tak, aby umożliwić konsumentom ich obejrzenie, zapoznanie się z ofertą usług i dokonanie zakupu towarów lub usług, pośrednictwo w zawieraniu umów dotyczących działalności gospodarczej i handlowej, opracowywanie prognoz ekonomicznych, pozyskiwanie i udostępnianie informacji o działalności gospodarczej i handlowej, usługi w zakresie reklamy, **36** usługi agencji kredytowej, agencji ściągania wierzytelności, usługi biura pośrednictwa w zakresie działalności finansowej, pośrednictwa pożyczkowego i kredytowego, usługi przygotowania dokumentacji dla umów pożyczek i umów kredytowych, pośrednictwo w gromadzeniu kapitałów na cele działalności gospodarczej, usługi obsługi sprzedaży na kredyt, sprzedaży ratalnej, usługi pośrednictwa ubezpieczeniowego, usługi finansowe i ubezpieczeniowe, doradztwo w sprawach finansowych i ubezpieczeniowych, pomoc i doradztwo w tworzeniu funduszy emerytalnych, zawieraniu umów udziału w funduszach emerytalnych, usługi w zakresie windykacji należności, obrotu wierzytelnościami, **41** usłu-

gi nauczania i szkoleniowe w zakresie działalności finansowej i ubezpieczeniowej, organizacja i prowadzenie seminariów, konferencji i sympozjów.

(111) **178695** (220) 2003 10 06 (210) 270742
 (151) 2006 08 23 (441) 2004 04 19
 (732) „LEKTOR” Szkoła Języków Obcych, Wiesława Myszkowska, Roman Myszkowski, Wrocław, PL.
 (540)



(531) 2.1.25, 20.5.25
 (510), (511) **09** programy komputerowe do nauczania języków obcych, **39** usługi związane z prowadzeniem biur podróży z wyjątkiem rezerwacji hoteli i pensjonatów, organizowanie wczasów i wycieczek, pośrednictwo w rezerwacji i sprzedaży biletów komunikacyjnych, **41** nauczanie języków obcych, komputerowe nauczanie języków obcych, organizacja i prowadzenie kursów języków obcych połączonych z turystyką, organizowanie koloni, zimowisk i obozów językowych, prowadzenie kursów korespondencyjnych, tłumaczenia, tłumaczenia ustne.

(111) **178696** (220) 2003 10 06 (210) 270743
 (151) 2006 08 23 (441) 2004 04 19
 (732) „LEKTOR” Szkoła Języków Obcych Wiesława Myszkowska, Roman Myszkowski, Wrocław, PL.
 (540)



Kolor znaku: czerwony, czarny
 (531) 2.1.25, 20.5.25, 27.5.1, 29.1.12
 (510), (511) **09** programy komputerowe do nauczania języków obcych, **39** usługi związane z prowadzeniem biur podróży z wyjątkiem rezerwacji hoteli i pensjonatów, organizowanie wczasów i wycieczek, pośrednictwo w rezerwacji i sprzedaży biletów komunikacyjnych, **41** nauczanie języków obcych, komputerowe nauczanie języków obcych, organizacja i prowadzenie kursów języków obcych połączonych z turystyką, organizowanie koloni, zimowisk i obozów językowych, prowadzenie kursów korespondencyjnych, tłumaczenia, tłumaczenia ustne.

(111) **178697** (220) 2003 10 06 (210) 270770
 (151) 2006 06 22 (441) 2004 04 19
 (732) Zespół Doradców Podatkowych Jacek Czernecki sp. z o.o., Kraków, PL.
 (540)



Kolor znaku: brązowy
 (531) 26.4.1, 27.5.1, 29.1.7

(510), (511) **16** czasopisma, książki, broszury, druki, formularze, kalendarze, **35** doradztwo podatkowe, rachunkowość, doradztwo w zakresie prowadzenia działalności gospodarczej, **41** wydawanie książek, organizowanie i prowadzenie konferencji i szkoleń.

(111) **178698** (220) 2003 10 07 (210) 270888
 (151) 2006 09 07 (441) 2004 04 19
 (732) „ARAD 2” Sp. z o.o., Katowice, PL.
 (540)



Kolor znaku: czerwony, czarny, granatowy, szary
 (531) 1.1.1, 24.15.21, 26.3.1, 27.5.1, 27.7.1, 29.1.1, 29.1.4, 29.1.8
 (510), (511) **29** mięso, ryby, drób, dziczyzna, ekstrakty i galaretki mięsne, solone i konserwowane mięso, flaki, kaszanka, kiełbasy, konserwy mięsne i rybne, krokiety spożywcze, pasztety, potrawy i żywność produkowana z ryb, filety rybne, solone i konserwowane ryby, smalec, szynka, wędliny, oleje i tłuszcze jadalne, **35** agencja importowo-eksportowa, pokazy towarów, promocja sprzedaży, reklama za pośrednictwem sieci komputerowej, organizowanie wystaw w celach handlowych lub reklamowych, usługi zaopatrzenie osób trzecich jako zakupy produktów usług dla innych przedsiębiorstw, zgrupowanie na rzecz osób trzecich różnych towarów pozwalające nabywcy wygodnie oglądać i kupować te towary na stronie Web dotyczącej sprzedaży artykułów spożywczych, zgrupowanie na rzecz osób trzecich różnych towarów pozwalające nabywcy wygodnie oglądać i kupować te towary w sklepie lub hurtowni z artykułami spożywczymi, **39** magazynowanie, pakowanie towarów i produktów, informacja o składowaniu, wynajmowanie magazynów.

(111) **178699** (220) 2003 10 09 (210) 270968
 (151) 2006 08 30 (441) 2004 04 19
 (732) Edward Wiewiórka, Lublin, PL.
 (540)



Kolor znaku: niebieski
 (531) 1.15.15, 27.5.1, 29.1.4
 (510), (511) **32** wody pitne.

(111) **178700** (220) 2003 10 09 (210) 270983
 (151) 2006 08 30 (441) 2004 04 19
 (732) NIERUCHOMOŚCI MAŁOPOLSKA Spółka z o.o., Kraków, PL.
 (540)



**Nieruchomości
 Małopolska**

(531) 1.17.19, 27.5.1
 (510), (511) **36** agencja pośrednictwa w handlu nieruchomościami, zarządzanie, administrowanie i wycena nieruchomości.

(111) **178701** (220) 2004 03 16 (210) 277860
 (151) 2006 10 16 (441) 2004 06 28
 (732) VISTULA & WÓLCZANKA S.A., Kraków, PL.
 (540)



WÓLCZANKA

(531) 26.4.3, 27.5.1
 (510), (511) **18** wyroby ze skóry i materiałów imitujących skórę: torby, torebki, portfele, portmonetki, paski, teczki, parasolki, **25** ubrania, galanteria odzieżowa, buty, nakrycia głowy.

(111) **178702** (220) 2003 10 09 (210) 271010
 (151) 2006 07 26 (441) 2004 04 19
 (732) „BALSAX” Edward Łabowicz, Kłodzko, PL.
 (540)



Kolor znaku: morski, biały, jasno-morski, czarny
 (531) 26.4.2, 27.5.1, 27.5.5, 29.1.4, 29.1.6, 29.1.8
 (510), (511) **28** sprzęt wędkarski.

(111) **178703** (220) 2003 10 09 (210) 271011
 (151) 2006 07 26 (441) 2004 04 19
 (732) „BALSAX” Edward Łabowicz, Kłodzko, PL.
 (540)



Kolor znaku: biały, żółty, czarny
 (531) 24.15.2, 27.5.1, 27.5.5, 29.1.2, 29.1.6, 29.1.8
 (510), (511) **28** sprzęt wędkarski.

(111) **178704** (220) 2003 10 10 (210) 271064
 (151) 2006 09 05 (441) 2004 04 19
 (732) Polska Telefonia Cyfrowa Spółka z o.o., Warszawa, PL.
 (540) erajednostki

(510), (511) **09** aparaty telefoniczne, przewody i słuchawki telefoniczne, telefony komórkowe, zestawy głośno mówiące, anteny i baterie do tych telefonów ładowarki, obudowy kolorowe, zestawy słuchawkowe, karty PCMCIA, obudowy, uchwyty i pokrowce do telefonów komórkowych, karty telefoniczne do automatów karty telefoniczne do telefonów komórkowych, karty sim, urządzenia do przetwarzania informacji, urządzenia współpracujące z komputerami w zakresie przekazywania dźwięku i obrazu, czyste i zapisane magnetyczne nośniki danych, audio i video, **35** usługi w zakresie reklamy, organizacja kampanii reklamowych, wynajem i sprzedaż miejsca i czasu na reklamy, usługi w zakresie dystrybucji i doręczania prospektów reklamowych, ofert sprzedaży i próbek reklamowych, również za pośrednictwem sieci teleinformatycznych - Internetu, pośrednictwo w sprzedaży towarów za pośrednictwem internetu, usługi polegające na rejestrowaniu, kompilacji, systematyzacji pisemnych informacji, dostarczanie pakietów informacji, tekstów reklamowych dostosowanych do indywidualnych wymagań odbiorcy, usługi udzielania informacji o działalności gospodarczej i handlowej, oferowanie sprzedaży usług w zakresie rozrywki, turystyki, organizacji podróży, usługi świadczone w systemie on-line w zakresie kupna i sprzedaży, sprzedaży aukcyjnej i promocyjnej towarów i usług, usługi w zakresie umożliwiania wymiany informacji i konwersacji w zakresie działalności gospodarczej i reklamy w czasie realnym za pośrednictwem sieci

teleinformatycznych Internet i telefonów komórkowych, **36** usługi w zakresie pośrednictwa w zawieraniu umów ubezpieczeniowych, umów kredytowych za pośrednictwem telefonu i sieci teleinformatycznych internet, sprawdzanie stanu konta za pośrednictwem telefonu i sieci teleinformatycznych internet, **38** usługi świadczone przez operatora sieci telefonii komórkowej w zakresie obsługi połączeń abonentów telefonii komórkowej, usługi przekazywania głosu i obrazu w systemie przekazu fonicznego i cyfrowego, usługi telexowych i telefaksowych, usługi w zakresie zbierania i przekazywania informacji, przesyłanie informacji tekstowej i obrazowej za pośrednictwem komputerów i sieci informatycznych, przekazywanie danych przy pomocy terminali komputerowych, przesyłanie wiadomości, danych, głosu i obrazu za pomocą przekazu satelitarne-go, usługi przekazywania poczty elektronicznej za pośrednictwem sieci telefonii komórkowej i telefonów komórkowych, udostępnianie połączeń z sieciami informatycznymi, wypożyczanie urządzeń służących do przekazywania głosu, obrazu i danych za pomocą telefonii analogowej, cyfrowej, satelitarnej, udostępnianie stron internetowych za pośrednictwem telefonii komórkowej bezpośrednio na wyświetlaczu aparatu telefonicznego, usługi w zakresie umożliwiania wymiany informacji i konwersacji w czasie realnym za pośrednictwem sieci teleinformatycznych internet i telefonów komórkowych, zbieranie i przekazywanie informacji, przekazywanie informacji lokalnej dotyczącej obszaru na którym znajduje się odbiorca zgodnie z indywidualnymi wymaganiami; przekazywanie za pośrednictwem sieci telefonicznych i internetu usług polegających na rejestrowaniu, kompilacji, systematyzacji pisemnych informacji, **39** udzielanie informacji telefonicznych w zakresie turystyki i organizacji podróży, **41** usługi nauczania i rozrywki prowadzone za pośrednictwem sieci teleinformatycznych internet i telefonów komórkowych, organizowanie konkursów edukacyjnych i rozrywkowych, organizacja gier rozrywkowych, przeprowadzanie plebiscytów, udzielanie informacji telefonicznych w zakresie rozrywki.

(111) **178705** (220) 2003 10 13 (210) 271141
 (151) 2006 09 04 (441) 2004 04 19
 (732) DEST Dybowski, Tomczak Sp.jawna, Łódź, PL.
 (540) VIGOROUS
 (510), (511) **09** elektronicznie sterowane napędy bram, urządzenia elektroniczne do sterowania napędów bram, urządzenia alarmowe, **12** alarmy samochodowe.

(111) **178706** (220) 2003 10 16 (210) 271277
 (151) 2006 08 02 (441) 2004 04 19
 (732) BARPOL Usługi Gastronomiczne Barbara Myszką, Mysłowice, PL.
 (540) KUCHNIA TRZECH CESARZY
 (510), (511) **43** restauracje, catering, bary szybkiej obsługi, kawiarnie.

(111) **178707** (220) 2003 10 24 (210) 271677
 (151) 2006 08 23 (441) 2004 04 19
 (732) „DREWOPOL” WRÓBEL Spółka Jawna, Bestwinka, PL.
 (540) DEWRO
 (510), (511) **19** bramy garażowe niemetalowe, okna i drzwi niemetalowe, drewniana boazeria i klepka podłogowa, drewno budowlane, **20** meble, **35** zgrupowanie na rzecz osób trzech towarów pozwalające nabywcy wygodnie je oglądać i kupować w sklepie i hurtowni z artykułami z branży drzewnej, stolarki budowlanej i mebli, wyposażenia biurowego, komputerów i sprzętu telekomunikacyjnego.

(111) **178708** (220) 2003 10 27 (210) 271722
 (151) 2006 08 31 (441) 2004 04 19
 (732) WILLSOOR GROUP Jarosław Tomaszewski, Leszno, PL.
 (540)

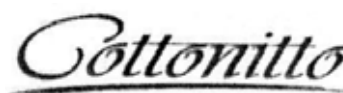

(531) 26.11.1, 27.5.1
 (510), (511) **25** koszule, krawaty, odzież.

(111) **178709** (220) 2003 10 27 (210) 271761
 (151) 2006 08 09 (441) 2004 04 19
 (732) Przedsiębiorstwo FESCO Danuta Gradzik, Tragamin, PL.
 (540)

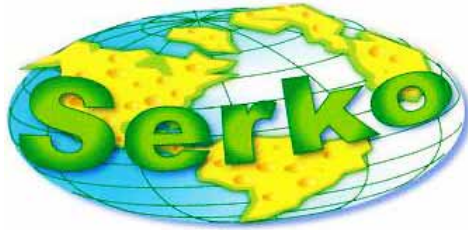

Kolor znaku: niebieski, biało-błękitny, żółty, zielony, ciemnożółty, ciemnozielony i odcienie

(531) 1.5.1, 8.3.8, 27.5.1, 29.1.15

(510), (511) **29** mięso, drób, ryby i owoce morza świeże i przerobione na wszelkie sposoby, warzywa i owoce przerobione na wszelkie sposoby, oleje i tłuszcze jadalne, margaryna oraz mieszanki tłuszczów jadalnych i innych składników, chrupki owocowe i ziemniaczane, chipsy ziemniaczane, grzyby konserwowe i suszone, galaretki jadalne, zupy, jaja, jogurty, konserwy, kawior, mleko i produkty mleczne, sery, krokiety spożywcze, orzechy, sałatki warzywne, owocowe i warzywno - owocowe, skórki owocowe, bita śmietana, pasztety z wątróbki, potrawy i wyroby na bazie składników zawartych w tej klasie, **30** wyroby piekarnicze i cukiernicze, słodczyce, lody, przyprawy, aromaty do żywności, produkty zbożowe, cukier, słodziki, ciasta w proszku, budynie, kisiele, desery, mąka i produkty na bazie mąki, czekolada, kakao, kawa i napoje na bazie kawy, substytuty kawy, zabielače do kawy, herbata, przyprawy, galaretki owocowe, guma do żucia, produkty zbożowe, sosy, majonez, makaron, miód, muesli, kukurydza prażona, musztarda, chrzan, mięso w cieście, napoje na bazie kakao lub czekolady, ozdoby do ciast, ozdoby choinkowe jadalne, naleśniki, pierogi, knedle, kluski, pizze, paszteciki, placki, płatki zbożowe, ryż, sushi, tortille, potrawy i wyroby na bazie składników zawartych w tej klasie.

(111) **178710** (220) 2003 10 25 (210) 271775
 (151) 2006 09 13 (441) 2004 04 19
 (732) Firma Handlowo-Usługowa „SOBIK” Leszek Sobik, Bielsko-Biała, PL.
 (540)



Kolor znaku: różowy, żółty, biały, niebieski, zielony, brązowy, czerwony

(531) 2.1.25, 2.9.1, 5.3.6, 19.1.4, 27.5.1, 29.1.15

(510), (511) **29** ser.

(111) **178711** (220) 2001 12 24 (210) 244691
 (151) 2006 09 04 (441) 2002 07 01
 (732) „NOBILES” Kujawska Fabryka Farb i Lakierów Sp. z o.o., Włocławek, PL.
 (540) Nobiakrylak
 (510), (511) **02** środki lakiernicze.

(111) **178712** (220) 2002 08 22 (210) 254307
 (151) 2006 08 21 (441) 2003 02 24
 (732) SCANDINAVIAN TOBACCO Spółka Akcyjna, Jawornik, PL.

(540)

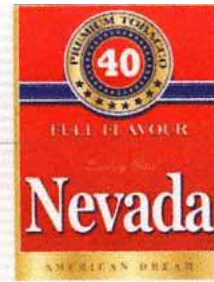

Kolor znaku: biały, srebrny, czerwony, granatowy, złoty, czarny

(531) 24.1, 25.1, 26.1, 26.4, 27.5, 27.7, 29.1

(510), (511) **34** wyroby tytoniowe, tytoń, tytoń fajkowy, papierosy, cygara, cygaretki, zapalaki, zapalniczki, artykuły dla palących, fajki, papierosnice, popielniczki.

(111) **178713** (220) 2003 02 20 (210) 261277
 (151) 2006 09 14 (441) 2003 08 25
 (732) „SPOŁEM” Powszechna Spółdzielnia Spożyców, Sokółka, PL.
 (540)



Kolor znaku: czerwony, żółty

(531) 3.7.10, 26.1.2, 27.5.1, 29.1.12

(510), (511) **35** usługi w zakresie gromadzenia na rzecz osób trzecich artykułów spożywczych, chemii gospodarczej, kosmetyków, artykułów gospodarstwa domowego i artykułów przemysłowych, w celu ich wygodnego oglądania i dokonywania zakupu.

(111) **178714** (220) 2003 03 17 (210) 262355
 (151) 2006 08 31 (441) 2003 09 22
 (732) MuscleTech Research and Development, Inc., Mississauga, CA.
 (540) NITROXEN
 (510), (511) **05** odżywcze dodatki żywnościowe i sportowe stosowane przy treningach siłowych i sprawnościowych nie zawarte w innych klasach.

(111) **178715** (220) 2003 04 22 (210) 263842
 (151) 2006 09 04 (441) 2003 11 03
 (732) Telekomunikacja Polska S.A., Warszawa, PL.
 (540) Twój Świat. Cały Świat

(510), (511) **09** urządzenia i przyrządy naukowe, żeglarskie, geodezyjne, elektryczne, elektroniczne, fotograficzne, kinematograficzne, optyczne, wagowe, pomiarowe, sygnalizacyjne, kontrolne, do ratowania życia, do celów dydaktycznych, telefony, telefony analogowe, cyfrowe i komórkowe, urządzenia przywoławcze, automatyczne sekretarki, dalekopisy, przewody telefoniczne, urządzenia faksujące, fotokopiarki, aparatura do przetwarzania informacji, światłowody, karty magnetyczne kodowane, karty telefoniczne, zestawy telefoniczne nie abonentowe, urządzenia do komunikacji wewnętrznej, maszty radiotelegraficzne, modemy, nadajniki telekomunikacyjne, telekomunikacyjne zespoły nadawcze, urządzenia do przetwarzania informacji, przenośna aparatura komunikacyjna, aparatura radiotelegraficzna, maszty do łączności radiowej, odbiorniki radiowe, słuchawki telefoniczne, maszty antenowe do telefonii bezprzewodowej, telegrafy, videofony, urządzenia do nagrywania, transmisji lub reprodukcji dźwięku lub obrazu, magnetyczne nośniki danych, płyty (dyski) z nagraniami, automaty sprzedające i mechanizmy do urządzeń uruchamianych przez wrzucenie monety, kasy sklepowe,

maszyny liczące, sprzęt przetwarzający dane oraz sprzęt komputerowy, **16** papier, tektura i wyroby z tych materiałów, nie ujęte w innych klasach, druki, publikacje drukowane, książki, książki telefoniczne, broszury, notesy, skoroszyty, zeszyty, instrukcje obsługi, podręczniki, fotografie i materiały fotograficzne, materiały piśmiennicze, materiały szkoleniowe i instruktazowe, **35** usługi prowadzenia sklepów z towarami wymienionymi w klasie 9, 16 i 28, usługi w zakresie udzielania informacji o danych teleadresowych na nośnikach papierowych, magnetycznych, cyfrowych i drogą online, usługi w zakresie przyjmowania zamówień na usługi telekomunikacyjne i informatyczne, jak również pośrednictwo w zawieraniu umów na te usługi, usługi w zakresie obsługi klienta i przyjmowania reklamacji świadczone na rzecz osób trzecich, usługi w zakresie udostępniania powierzchni reklamowej na kartach i książkach telefonicznych, **36** usługi w zakresie sponsoringu finansowego sportu, **38** usługi telekomunikacyjne, usługi komunikacyjne świadczone poprzez Internet, usługi w zakresie poczty elektronicznej oraz przesyłania informacji tekstowej i obrazowej, usługi w zakresie zleceń przywoławczych, usługi w zakresie emisji radiowej i telewizyjnej, usługi w zakresie udzielania informacji o telekomunikacji, usługi w zakresie łączności poprzez terminale komputerowe, usługi w zakresie łączności poprzez sieć światłowodów, usługi w zakresie łączności radiowej, telefonicznej i telegraficznej, usługi w zakresie nadawania telegramów, usługi w zakresie ogłoszeń elektronicznych, usługi w zakresie połączeń z Internetem za pośrednictwem telekomunikacji, usługi w zakresie udostępniania i leasingu czasu dostępu do Internetu osobom trzecim, usługi w zakresie tworzenia elektronicznych skrzynek pocztowych dla osób trzecich, usługi w zakresie przekazu satelitarnego, usługi telefoniczne, usługi w zakresie przeprowadzania telekonferencji, usługi teleksowe, usługi w zakresie wypożyczania sprzętu telekomunikacyjnego, usługi w zakresie telefonicznej obsługi klienta, **41** usługi w zakresie rozrywki i edukacyjne, usługi w zakresie organizowania i przeprowadzania konkursów, wystaw i konferencji oraz szkoleń związanych z telekomunikacją, usługi w zakresie publikacji elektronicznej periodyków, **42** usługi w zakresie przeprowadzania badań technicznych i naukowych, usługi w zakresie projektowania i rozwoju sprzętu i oprogramowania komputerowego, usługi udostępniania przestrzeni dyskowej na serwerach internetowych, usługi w zakresie prowadzenia kafejek internetowych.

(111) **178716** (220) 2003 06 05 (210) 265808
 (151) 2006 09 19 (441) 2003 12 15
 (732) CZANIECKIE MAKARONY Spółka z o.o., Czaniec, PL.
 (540) makaron czarnecki
 (510), (511) **30** makarony, makarony spożywcze, makaron nitki, makaron paski, makaron rurki, tortille, spaghetti.

(111) **178717** (220) 2003 06 05 (210) 265809
 (151) 2006 09 19 (441) 2003 12 15
 (732) CZANIECKIE MAKARONY Spółka z o.o., Czaniec, PL.
 (540) makaron czajecki
 (510), (511) **30** makarony, makarony spożywcze, makaron nitki, makaron paski, makaron rurki, tortille, spaghetti.

(111) **178718** (220) 2003 06 11 (210) 266069
 (151) 2006 09 04 (441) 2003 12 15
 (732) Czanieckie Makarony Sp. z o.o., Czaniec, PL.
 (540)

CZANIECKI MAKARON

Kolor znaku: czarny, czerwony

(531) 27.5.17, 29.1.1

(510), (511) **30** makarony, makarony spożywcze, makaron nitki, makaron paski, makaron rurki, tortille, spaghetti.

(111) **178719** (220) 2003 06 18 (210) 266402
 (151) 2006 08 30 (441) 2003 12 29
 (732) The Prudential Insurance Company of America (a New Jersey corporation), Newark, US.
 (540) DRYDEN

(510), (511) **35** usługi w zakresie przenoszenia przedsiębiorstw i pracowników, konsultacje w zakresie przydzielania personelu w firmach międzynarodowych, usługi informacyjne za pośrednictwem globalnej sieci komputerowej dotyczące personelu, przenoszenia przedsiębiorstw i pracowników, **36** usługi ubezpieczeniowe w tym ubezpieczenia, usługi administracyjne i agencyjne w zakresie ubezpieczeń na życie, ubezpieczeń na wypadek choroby, ubezpieczeń majątkowych, ubezpieczeń od nieszczęśliwych wypadków oraz ubezpieczeń od inwalidztwa, świadczeń długoterminowych oraz rent, usługi brokerskie i ubezpieczeniowe dotyczące papierów wartościowych, usługi brokerskie i ubezpieczeniowe w odniesieniu do surowców i towarów, usługi finansowe, w tym finansowanie spółek, usługi finansowe izb rozrachunkowych, finansowanie pożyczek, finansowanie hipoteki, pożyczki pod zastaw majątku pozostałego po spłaceniu długów, zarządzanie funduszami emerytalnymi oraz zarządzanie planami emerytalnymi, usługi w zakresie kierowania do firm specjalistycznych zajmujących się nieruchomością i przesiedleniem, mianowicie zakupem nieruchomości, sprzedażą nieruchomości, wynajmem nieruchomości, przeprowadzkami i dostawami, franszyza dotycząca pośrednictwa nieruchomości obejmująca oferowanie pomocy technicznej w zakładaniu i kierowaniu firmami zajmującymi się pośrednictwem nieruchomości, inwestowanie funduszy rentowych i emerytalnych na rzecz osób trzecich, administrowanie pracowniczymi składkami emerytalnymi oraz planami emerytalnymi, bankowe usługi inwestycyjne, usługi banków komercyjnych, konsultacje dotyczące inwestycji kapitałowych, usługi brokerskie dotyczące inwestycji, sprzedaż bezpośrednia i sprzedaż publiczna pożyczek i portfeli pożyczek, usługi brokerskie, dystrybucja i inwestycje w odniesieniu do udziałów w trustach o nieograniczonej możliwości emisji udziałów, obsługa kart kredytowych i kart debetowych, zarządzanie aktywami, doradztwo inwestycyjne i zarządzanie inwestycjami, planowanie finansów, planowanie w dziedzinie nieruchomości, informacja finansowa za pośrednictwem mediów elektronicznych, badania finansowe, usługi brokerskie dotyczące nieruchomości, usługi leasingowe i zarządzanie dotyczące nieruchomości, inwestowanie w nieruchomościach.

(111) **178720** (220) 2003 06 18 (210) 266403
 (151) 2006 08 30 (441) 2003 12 29
 (732) The Prudential Insurance Company of America (a New Jersey corporation), Newark, US.
 (540)

Dryden Financial

(531) 6.1.2, 26.1.1, 27.5.1

(510), (511) **35** usługi w zakresie przenoszenia przedsiębiorstw i pracowników, konsultacje w zakresie przydzielania personelu w firmach międzynarodowych, usługi informacyjne za pośrednictwem globalnej sieci komputerowej dotyczące personelu, przenoszenia przedsiębiorstw i pracowników, **36** usługi ubezpieczeniowe w tym ubezpieczenia, usługi administracyjne i agencyjne w zakresie ubezpieczeń na życie, ubezpieczeń na wypadek choroby, ubezpieczeń majątkowych, ubezpieczeń od nieszczęśliwych wypadków oraz ubezpieczeń od inwalidztwa, świadczeń długoterminowych oraz rent, usługi brokerskie i ubezpieczeniowe dotyczące papierów wartościowych, usługi brokerskie i ubezpieczeniowe w odniesieniu do surowców i towarów, usługi finansowe, w tym finansowanie spółek, usługi finansowe izb rozrachunkowych, finansowanie pożyczek, finansowanie hipoteki, pożyczki pod zastaw majątku pozostałego po spłaceniu długów, zarządzanie funduszami emerytalnymi oraz zarządzanie planami emerytalnymi, usługi w zakresie kierowania do firm specjalistycznych zajmujących się nieruchomością i przesiedleniem, mianowicie zakupem nieruchomości, sprzedażą nieruchomości, wynajmem nieruchomości, przeprowadzkami i dostawami, franszyza dotycząca pośrednictwa nieruchomości obejmująca oferowanie pomocy technicznej w zakładaniu i kierowaniu firmami zajmującymi się pośrednictwem nieruchomości, inwestowanie funduszy rentowych i emerytalnych na rzecz osób trzecich, administrowanie pracowniczymi składkami emerytalnymi oraz planami emerytalnymi, bankowe usługi inwestycyjne, usługi banków komercyjnych, konsultacje dotyczące inwestycji kapitałowych, usługi brokerskie dotyczące inwestycji,

sprzedaż bezpośrednia i sprzedaż publiczna pożyczek i portfeli pożyczek, usługi brokerskie, dystrybucja i inwestycje w odniesieniu do udziałów w trustach o nieograniczonej możliwości emisji udziałów, obsługa kart kredytowych i kart debetowych, zarządzanie aktywami, doradztwo inwestycyjne i zarządzanie inwestycjami, planowanie finansów, planowanie w dziedzinie nieruchomości, informacja finansowa za pośrednictwem mediów elektronicznych, badania finansowe, usługi brokerskie dotyczące nieruchomości, usługi leasingowe i zarządzanie dotyczące nieruchomości, inwestowanie w nieruchomościach.

(111) **178721** (220) 2003 07 21 (210) 267592
 (151) 2006 07 24 (441) 2004 01 26
 (732) Drukarnia i Księgarnia Św. Wojciecha Spółka z o.o., Poznań, PL.
 (540)



(531) 24.13.1, 26.4.1, 27.5.2
 (510), (511) **09** płyty CD, **16** książki, foldery reklamowe, podręczniki, katalogi.

(111) **178722** (220) 2003 07 29 (210) 268014
 (151) 2006 09 18 (441) 2004 02 09
 (732) VOX INDUSTRIE S.A., Janikowo, PL.
 (540)



Kolor znaku: biały, czarny, czerwony

(531) 7.1.8, 27.5.1, 29.1.1, 29.1.8
 (510), (511) **01** kleje do celów przemysłowych kleje do tapet, do płytek, silikonów, rozpuszczalniki do lakierów, zaprawy do betonu, **02** farby, pokosty, lakiery, środki zapobiegające korozji i zabezpieczające drewno, barwniki, pigmenty, kit stolarski, **06** budowlane materiały metalowe, **11** urządzenia do oświetlania, urządzenia do ogrzewania: piece, grzejniki, armatura, urządzenia do gotowania, chłodzenia, suszenia, wentylacji, urządzenia do zaopatrzenia w wodę oraz instalacje sanitarne, miski ustępowe, bidety, miski ustępowe tzw kompakt, baterie do umywalk, bidetów, w wannach, prysznicach, zlewozmywarkach, panele natryskowe, umywalki, kabiny parowe, wanny, bojler, **17** materiały uszczelniające, wypełniające, izolacyjne, **19** budowlane materiały niemetalowe, **20** meble, materace sprężynowe do łóżek, poduszki, pościel, śpiwory kempingowe, lustra, ramy do obrazów, stojaki do wieszania odzieży, kwiatniki, kosze i koszyki - niemetalowe, pojemniki niemetalowe, wyroby z drewna, korka, trzciny, wikliny, **21** ceramika do gospodarstwa domowego, przybory kuchenne i gospodarstwa domowego oraz pojemniki wykonane nie z metali szlachetnych, sprzęt do czyszczenia, wełna stalowa, naczynia szklane, **24** bielizna pościelowa, stołowa, firanki i zasłony, zasłony prysznicowe tekstylne lub z tworzyw sztucznych, narzuty na łóżka, **27** dywany i dywaniki, wykładziny podłogowe, maty, tapety, **35** zgrupowanie na rzecz osób trzecich różnych towarów pozwalające nabywcy wygodnie je oglądać i kupować w sklepie z następującymi towarami: stolarka budowlana, wyroby z tworzyw sztucznych dla budownictwa, materiały izolacyjne, wypełniające, uszczelniające, chemia budowlana, materiały podłogowe, materiały do produkcji meblarskiej: elewacje wykończenia ścian, siding, boazerie, płyty gipsowo-kartonowe, tynki gipsowe, mineralne i akrylowe, sufity podwieszane, panele bo-

azeryjne, materiały budowlane: bloczki z betonu komórkowe, cegły, kostka brukowa, tarcica, drewno budowlane, więźba dachowa, folie dachowe, blachy dachówkowe, dachówki, papy, pokrycia bitumiczne, rynny, systemy dociepleń, meble, dywany i wykładziny podłogowe, usługi agencji importowo - eksportowych, promocje sprzedaży dla osób trzecich, pozyskiwanie danych do komputerowych baz danych, pokazy towarów, **36** kredytowanie, emisja kart kredytowych, **37** usługi remontowe i budowlane, wypożyczanie sprzętu budowlanego i maszyn budowlanych, nadzór budowlany, usługi montażu mebli, **39** usługi transportowe i spedycyjne, usługi magazynowania, przeprowadzki, **42** doradztwo budowlane, usługi architektów, projektowanie dekoracji wnętrz, **44** usługi projektowania i zakładania ogrodów.

(111) **178723** (220) 2003 08 06 (210) 268291
 (151) 2006 08 31 (441) 2004 02 09
 (732) Kabushiki Kaisha NTT DoCoMo, also trading as NTT DoCoMo, Inc., Tokio, JP.
 (540)



(531) 27.5.1
 (510), (511) **38** usługi telekomunikacyjne, włączając usługi telefonii komórkowej, łączność za pośrednictwem terminali komputerowych, usługi radioprywoławcze, udostępnianie połączeń telekomunikacyjnych z globalną siecią komputerową za pośrednictwem komputerów, udostępnianie połączeń telekomunikacyjnych z globalną siecią komputerową za pośrednictwem telefonii komórkowej, dostarczanie połączeń bezprzewodowych z lokalną siecią komputerową (LAN), usługi poczty elektronicznej, udostępnianie i obsługa w trybie on-line witryn z ogłoszeniami elektronicznymi w celu transmisji wiadomości pomiędzy użytkownikami komputerów przyłączonymi do internetu, udostępnianie i obsługa w trybie on-line sieciowych miejsc do pogawędki w celu transmisji wiadomości o różnorodnej tematyce pomiędzy użytkownikami komputerów, wynajmowanie aparatów telefonicznych, faksów oraz innych urządzeń i aparatów telekomunikacyjnych, **42** dostarczanie i administrowanie w trybie on-line oprogramowaniem wyszukiwarek internetowych, innym niż ściągane, umieszczanie i utrzymywanie na własnych serwerach witryn internetowych osób trzecich (hosting) dla globalnej sieci komputerowej, umieszczanie i utrzymywanie na własnych serwerach witryn internetowych osób trzecich (hosting) dla sieci telefonii komórkowej, dostarczanie programów komputerowych innych niż ściągane.

(111) **178724** (220) 2003 08 20 (210) 268859
 (151) 2006 08 30 (441) 2004 02 23
 (732) AJINOMOTO CO., LTD., Tokio, JP.
 (540) VONO

(510), (511) **29** zupy, buliony, preparaty do przygotowywania zup, zupy instant, suszone, mrożone i gotowane mięso, suszone, mrożone i gotowane ryby, suszone, mrożone i gotowane skorupiaki, suszony, mrożony i gotowany drób, suszone, mrożone i gotowane warzywa, mięso, warzywa i ryby w puszkach, mrożone owoce, mleko, jadalne oleje, sałatki jarzynowe, galaretki, przetworzone orzechy, grzyby, tofu, **30** dania składające się głównie z makaronu lub ryżu, kawa, herbata, kakao, cukier, ryż, tapioka, sago, kawa nienaturalna, mąka, preparaty zbożowe śniadaniowe i preparaty zbożowe, chleb, ciasta i słodycze, lody, miód, melasa, drożdże, proszek do pieczenia, kluski, makarony instant, cukierki, żywność przetworzona, gotowana i mrożona na bazie ryżu lub makaronu, preparaty do zmiękczenia mięsa do użytku domowego i makaronu, sól, musztarda, ocet, sosy przyprawowe, przyprawy, dodatki kulinarne oraz dodatki smakowe, pieprz, dressingi, majonezy, słodziki naturalne.

(111) **178725** (220) 2003 09 24 (210) 270330
 (151) 2006 09 06 (441) 2004 04 05
 (732) UNO FRESCO TRADEX Spółka z o.o., Mościska k/Warszawy, PL.

(540)



Kolor znaku: beżowo-brązowy, liliowy, czarny, granatowy, złoty matowy, biały, czerwony

(531) 9.1.11, 26.1.1, 27.5.1, 29.1.14

(510), (511) **29** bakalie, mieszanki bakaliowe, owoce suszone, jogurty, twarożki, **30** płatki zbożowe, muesli, mieszanki płatków zbóż i bakalii, batony i wafle z bakaliami w polewie czekoladowej lub jogurtowej lub bez polewy, herbatniki, pieczywo z bakaliami, herbaty, **31** orzeszki arachidowe i pistacjowe, ziarna, pestki, migdały, orzechy, mak.

(111) **178726** (220) 2003 10 01 (210) 270620

(151) 2006 09 13 (441) 2004 04 05

(732) Przedsiębiorstwo Wielobranżowe „ESKA” Stanisław Kozyra, Nowa Osada, PL.

(540)



Kolor znaku: czarny, szary, żółty

(531) 7.1.13, 27.5.1, 27.5.5, 29.1.13

(510), (511) **30** kasza gryczana prażona i nieprażona, płatki gryczane, mąka gryczana, łuska gryczana, ryż, płatki ryżowe, kasza spożywcza, przetworzone ziarna zbóż, **35** organizacja i promocja dla osób trzecich w sprzedaży hurtowej, pośrednictwo w zakresie wyszukiwania partnerów handlowych, usługi reklamowe za pośrednictwem sieci Internet, **39** pakowanie i konfekcjonowanie produktów rolnych, tworzenie zestawów z różnej gamy produktów rolnych, dostarczanie produktów zbożowych, usługi w zakresie zarządzania operacjami dotyczącymi dystrybucji, **40** młynarstwo.

(111) **178727** (220) 2003 10 10 (210) 271054

(151) 2006 09 05 (441) 2004 04 19

(732) Telekomunikacja Polska S.A., Warszawa, PL.

(540) Telehasło TP biznes

(510), (511) **09** urządzenia i przyrządy naukowe, żeglarskie, geodezyjne, elektryczne, elektroniczne, fotograficzne, kinematograficzne, optyczne, wagowe, pomiarowe, sygnalizacyjne, kontrolne, do ratowania życia, do celów dydaktycznych, systemy zabezpieczające i monitorujące, telefony, telefony analogowe, cyfrowe i komórkowe, urządzenia przywoławcze, automatyczne sekretarki, dalekopisy, przewody telefoniczne, urządzenia faksujące, fotokopiarki, aparatura do przetwarzania informacji, światłowody, karty magnetyczne kodowane, karty chipowe, karty telefoniczne, zestawy telefoniczne nie abonamentowe, urządzenia do komunikacji wewnętrznej, książki telefoniczne w postaci elektronicznej, centrale telefoniczne, maszty radiotelegraficzne, modemy, nadajniki telekomunikacyjne, telekomunikacyjne zespoły nadawcze, urządzenia do przetwarzania

informacji, przenośna aparatura komunikacyjna, aparatura radiotelegraficzna, maszty do łączności radiowej, odbiorniki radiowe, słuchawki telefoniczne, maszty antenowe do telefonii bezprzewodowej, telegrafy, videofony, urządzenia do nagrywania, transmisji lub reprodukcji dźwięku lub obrazu, magnetyczne nośniki danych, płyty (dyski) z nagraniami, automaty sprzedające i mechanizmy do urządzeń uruchamianych przez wrzucenie monety, kasy sklepowe, maszyny liczące, sprzęt przetwarzający dane oraz sprzęt komputerowy, **35** usługi w zakresie udzielania informacji na temat usług telekomunikacyjnych i informatycznych, także drogą on-line, usługi w zakresie przyjmowania zamówień na usługi i produkty telekomunikacyjne i informatyczne, jak również pośrednictwo w zawieraniu umów na te usługi, usługi w zakresie telefonicznej, bezpośredniej i Internetowej obsługi klienta oraz przyjmowania reklamacji, usługi w zakresie udostępniania powierzchni reklamowej na kartach i książkach telefonicznych, usługi marketingowe, również drogą on-line, usługi pośrednictwa w sprzedaży powierzchni reklamowej w Internecie, **37** usługi w zakresie naprawy, konserwacji i instalacji sprzętu telekomunikacyjnego, **38** usługi telekomunikacyjne, usługi teleinformatyczne, usługi komunikacyjne świadczone poprzez Internet, usługi w zakresie poczty elektronicznej oraz przesyłania informacji tekstowej i obrazowej, usługi w zakresie zleceń przywoławczych, usługi w zakresie emisji radiowej i telewizyjnej, usługi w zakresie udzielania informacji o telekomunikacji, usługi w zakresie łączności poprzez terminale komputerowe, usługi w zakresie łączności poprzez sieć światłowodów, usługi w zakresie łączności radiowej, telefonicznej i telegraficznej, usługi w zakresie nadawania telegramów, usługi w zakresie ogłoszeń elektronicznych, usługi w zakresie połączeń z Internetem za pośrednictwem telekomunikacji, usługi w zakresie udostępniania i leasingu czasu dostępu do Internetu osobom trzecim, usługi w zakresie udostępniania miejsc internetowych osobom trzecim i tworzenia elektronicznych skrzynek pocztowych dla osób trzecich, usługi w zakresie udostępniania książek telefonicznych on-line, usługi w zakresie kolekcjonowania i udostępniania informacji i wiadomości prasowych, usługi w zakresie przekazu satelitarne, usługi telefoniczne, usługi w zakresie przeprowadzania telekonferencji, usługi teleksowe, usługi w zakresie wypożyczania sprzętu telekomunikacyjnego, usługi w zakresie telefonicznej obsługi klienta, **42** usługi w zakresie projektowania i rozwoju sprzętu telekomunikacyjnego, usługi w zakresie programowania komputerowego, usługi w zakresie projektowania i utrzymywania stron internetowych, usługi w zakresie wynajmu sprzętu przetwarzającego dane i komputerów, usługi w zakresie udostępniania dostępu do baz danych i obsługa baz danych, usługi w zakresie tworzenia programów do przetwarzania danych, usługi w zakresie realizowania transmisji multimedialnych, usługi w zakresie zapewniania bezpieczeństwa danym w sieci, usługi w zakresie prezentowania i umożliwienia płacenia rachunków w Internecie, usługi w zakresie projektowania, planowania i realizacji kampanii reklamowych w Internecie, usługi hostingu rozwiązań internetowych.

(111) **178728** (220) 2003 10 13 (210) 271128

(151) 2006 09 04 (441) 2004 04 19

(732) Czanieckie Makarony Sp. z o.o., Czaniec, PL.

(540)



Kolor znaku: biały, czarny, beżowy i jego odcienie, kremowy i jego odcienie, złoty i jego odcienie

(531) 6.7.25, 25.1.15, 26.1.2, 29.1.12

(510), (511) **30** makarony, makarony spożywcze, makaron nitki, makaron paski, makaron rurki, makaron łazanki, makaron muszelki, makaron świderki, tortille, spaghetti, **35** dystrybucja i rozpowszechnianie materiałów reklamowych, rozpowszechnianie ogłoszeń reklamowych, reklama za pośrednictwem siećkomputerowej, reklama korespondencyjna, reklama radiowa, reklama prasowa, reklama telewizyjna, rozpowszechnianie próbek, badania rynku, pokazy towarów, promocja sprzedaży, wypożyczanie materiałów reklamowych, zgrupowanie na rzecz osób trzecich różnych towarów (z włą-

czeniu ich transportu) pozwalające nabywcy wygodnie je oglądać i kupować w sklepie branży spożywczej.

(111) **178729** (220) 2003 10 29 (210) 271882
 (151) 2006 08 07 (441) 2004 04 19
 (732) VITAPOL - FARM Sp. z o.o., Sulejówkę, PL.
 (540) CIDREX
 (510), (511) **05** dietetyczne środki spożywcze przeznaczone do celów medycznych.

(111) **178730** (220) 2003 10 30 (210) 271939
 (151) 2006 08 17 (441) 2004 04 19
 (732) DOM WYPOCZYNKOWY „ANUSINE OCZKO” Januszek Anna, Zakopane, PL.
 (540)



(531) 27.5.1
 (510), (511) **43** usługi hotelarskie, noclegi.

(111) **178731** (220) 2003 10 31 (210) 272043
 (151) 2006 08 31 (441) 2004 04 19
 (732) Guccio Guccio S.p.A., Firenze, IT.
 (540)



(531) 27.5.1
 (510), (511) **43** usługi zaopatrzenia w żywność i napoje, tymczasowe zakwaterowanie.

(111) **178732** (220) 2003 11 03 (210) 272166
 (151) 2006 08 10 (441) 2004 04 19
 (732) Przedsiębiorstwo Produkcyjno-Handlowe „ZBYSZKO” Zbigniew Bojanowicz, Białobrzegi, PL.
 (540) VOLVITA
 (510), (511) **32** wody mineralne, wody mineralne smakowe, napoje bezalkoholowe, soki, **35** zgromadzenie wód i napojów w hurtowniach i sklepach, mające na celu swobodną ich prezentację, reklamę i sprzedaż.

(111) **178733** (220) 2003 11 04 (210) 272173
 (151) 2006 08 10 (441) 2004 04 19
 (732) „PROWANA” Spółka z o.o., Nowy Janków, PL.
 (540)



Kolor znaku: zielony, ciemnozielony, żółty, biały

(531) 1.3.1, 5.3.11, 26.1.2, 26.4.2, 29.1.12
 (510), (511) **29** mięso, wyroby z mięsa, wędliny, konserwy.

(111) **178734** (220) 2003 11 06 (210) 272315
 (151) 2006 08 08 (441) 2004 04 19
 (732) Graham Packaging Company, L.P., York, US.
 (540) FLEXA TUBE
 (510), (511) **21** butelki z tworzyw sztucznych sprzedawane bez wartości, przeznaczone do żywności i do napojów, dla gospodarstwa domowego i do użytku osobistego oraz stosowane w samochodach.

(111) **178735** (220) 2003 11 07 (210) 272383
 (151) 2006 08 17 (441) 2004 04 19
 (732) PepsiCo, Inc., Purchase, US.
 (540) CHAPS
 (510), (511) **28** gry i zabawki.

(111) **178736** (220) 2003 11 07 (210) 272384
 (151) 2006 08 17 (441) 2004 04 19
 (732) PepsiCo, Inc., Purchase, US.
 (540)



(531) 27.5.1
 (510), (511) **28** gry i zabawki.

(111) **178737** (220) 2003 11 07 (210) 272388
 (151) 2006 08 17 (441) 2004 04 19
 (732) DEKSTAR Spółka Jawna Adam Narkiewicz, Dariusz Dobrowolski, Warszawa, PL.
 (540)



Kolor znaku: szary, niebieski, czarny

(531) 26.1.2, 27.5.1, 29.1.13
 (510), (511) **25** odzież, obuwie, nakrycia głowy.

(111) **178738** (220) 2003 11 12 (210) 272460
 (151) 2006 09 14 (441) 2004 04 19
 (732) Zakłady Chemiczne „ORGANIKA-SARZYNA” Spółka Akcyjna, Nowa Sarzyna, PL.
 (540) EKONOM MC
 (510), (511) **01** środki regulujące wzrost roślin, **05** herbicydy, fungicydy.

(111) **178739** (220) 2003 11 12 (210) 272462
 (151) 2006 09 14 (441) 2004 04 19
 (732) Zakłady Chemiczne „ORGANIKA-SARZYNA” Spółka Akcyjna, Nowa Sarzyna, PL.
 (540) CHWASTOX AS
 (510), (511) **01** środki regulujące wzrost roślin, **05** herbicydy, fungicydy.

(111) **178740** (220) 2003 11 12 (210) 272463
 (151) 2006 09 14 (441) 2004 04 19
 (732) Zakłady Chemiczne „ORGANIKA-SARZYNA” Spółka Akcyjna, Nowa Sarzyna, PL.
 (540) TRYBUN
 (510), (511) **01** środki regulujące wzrost roślin, **05** herbicydy, fungicydy.

(111) **178741** (220) 2003 11 12 (210) 272467
 (151) 2006 09 11 (441) 2004 04 19

(732) „WEHIQ” Bożena Rusin, Poznań, PL.

(540) WEHIQ

(510), (511) **35** doradztwo specjalistyczne w zakresie prowadzenia interesów i zarządzania działalnością gospodarczą, **41** organizacja i prowadzenie seminariów i szkoleń, usługi w zakresie tłumaczenia, **42** wdrażanie systemów zarządzania jakością, bezpieczeństwa, środowiska.

(111) **178742** (220) 2003 11 12 (210) 272503

(151) 2006 08 17 (441) 2004 04 19

(732) DAN-PALLETISER A/S, Vemmelev, DK.

(540)



(531) 2.1.25, 23.1.1, 27.5.1

(510), (511) **07** maszyny i urządzenia do transportu towarów i materiałów, maszyny i urządzenia do paletyzacji, układania, składania i pakowania towarów i materiałów, instalacje przemysłowe do przenoszenia oraz przenośniki, części i osprzęt do wszystkich w/w towarów zawarty w kl. 7.

(111) **178743** (220) 2003 11 17 (210) 272653

(151) 2006 08 17 (441) 2004 04 19

(732) LINK Spółka z o.o., Wrocław, PL.

(540)



Kolor znaku: czerwony, biały, czarny

(531) 26.4.1, 27.5.1, 29.1.1

(510), (511) **35** zgrupowanie na rzecz osób trzecich różnych towarów pozwalające nabywcy wygodnie je oglądać i kupować w hurtowniach i sklepach z materiałami budowlanymi, wyposażeniem sanitarnym, drewnem, artykułami metalowymi dla budownictwa, wyrobami chemicznymi oraz sprzętem i wyposażeniem hydraulicznym i grzejnym, informacja handlowa, kojarzenie kontrahentów w celu zawierania umów handlowych, organizowanie wystaw w celach handlowych lub reklamowych, **37** usługi w zakresie robót: budowlanych, remontowych, drogowych, izolacyjnych, montażu konstrukcji stalowych, wykonywania konstrukcji i pokryć dachowych, instalowania dźwigów osobowych, towarowych i ruchomych schodów oraz usługi związane z wykonawstwem instalacji elektrycznych, energetycznych, wentylacyjnych, wodno-kanalizacyjnych i ciepłych, **42** usługi w zakresie: projektowania budowlanego, urbanistycznego i technologicznego oraz analiz, badań technicznych i ekspertyz budowlanych, wykonywania wykopów i wierceń geologiczno-inżynierskich.

(111) **178744** (220) 2003 11 18 (210) 272714

(151) 2006 08 17 (441) 2004 04 19

(732) São Paulo Alpargatas S.A., São Paulo, BR.

(540) HAVIES

(510), (511) **25** odzież, obuwie, nakrycia głowy.

(111) **178745** (220) 2003 11 18 (210) 272720

(151) 2006 08 17 (441) 2004 04 19

(732) Antonio Merloni S.p.A., Fabriano, IT.

(540) CALEX

(510), (511) **07** pralki, pralko-suszarki, suszarki do prania i wirówki do prania, zmywarki do naczyń, maglownice, **11** urządzenia i instalacje do gotowania, w tym kuchenki, kuchenki mikrofalowe, piekarniki elektryczne wolnostojące i do zabudowy, płyty i płytki do gotowania, urządzenia

wydzielające parę, urządzenia i instalacje chłodnicze, w tym lodówki, chłodnie i zamrażarki, urządzenia i instalacje do suszenia.

(111) **178746** (220) 2003 11 19 (210) 272741

(151) 2006 08 31 (441) 2004 04 19

(732) SANPOL Spółka z o.o., Poznań, PL.

(540)



Kolor znaku: ciemnoniebieski, jasnoniebieski

(531) 1.15.24, 26.3.1, 27.5.1, 29.1.4

(510), (511) **06** metalowe rury i złączki instalacyjne, metalowe rury wodociągowe, gazowe i kanalizacyjne, metalowe zawory wodne, metalowe zawory bezpieczeństwa, metalowe zawory gazowe, metalowe szafki gazowe i hydrantowe, drobne, metalowe akcesoria łazienkowe, **07** pompy wodne ogólnego zastosowania, pompy do instalacji grzewczych, **09** wodomierze i ciepłomierze, **11** sanitarny sprzęt łazienkowy, wanny kąpielowe, brodziki natryskowe, obudowy wanien i brodzików, kabiny i parawany natryskowe, prysznicze, węże, drążki i uchwyty do pryszniców, ceramika sanitarna, miski ustępowe, spłuczki ustępowe, miski i spłuczki kompaktowe, dolnołuki, bidety, pisuary, zlewozmywaki, umywalki, postumenty i półpostumenty umywalki, wsporniki do mocowania wiszących umywalk, misek ustępowych, bidetów i pisuarów, deski sedesowe, armatura wodociągowa, sanitarna i gazowa, łazienkowe i kuchenne baterie zaworowe, głowice baterii zaworowych, syfony i odpływy kanalizacyjne, uszczelki do zaworów i innej armatury wodociągowej, węże przyłączeniowe do wody, filtry do wody i gazu, zainstalowane w rurociągach, instalacje wodne oraz kanalizacyjne, lutowane, klejone i zgrzewane instalacje wodne z miedzi i tworzyw sztucznych, izolacyjne otuliny rur, instalacje kanalizacyjne z tworzyw sztucznych, studnie i kanały odpływowe, wpusty posadzkowe, kratki rewizyjne, instalacje odwodnieniowe i drenarskie, perforowane rury drenarskie oraz ich osprzęt, urządzenia do wentylacji, wentylatory, okapy wentylacyjne, pochłaniacze oparów, kanały i kratki wentylacyjne, urządzenia do ogrzewania, elektryczne, gazowe, olejowe i węglowe kotły grzewcze, elektryczne i gazowe przepływowe podgrzewacze wody, elektryczne i gazowe pojemnościowe podgrzewacze wody, wodne grzejniki C.O., grzejniki elektryczne i olejowo-elektryczne, naczynia przeponowo-wyównawcze dla instalacji C.O., palniki olejowe, zbiorniki na olej opałowy, zasobniki ciepłej wody użytkowej, metalowe wkłady i inne części kominów, instalacje podłogowego ogrzewania pomieszczeń, rury grzewcze, rozdzielacze wody grzewczej oraz inny osprzęt do instalacji ogrzewania podłogowego, lampy oświetleniowe, **17** niemetalowe rury, węże i złączki instalacyjne, niemetalowe rury wodociągowe, gazowe i kanalizacyjne, **19** drzwi niemetalowe, drewniane materiały podłogowe, ceramiczne płytki budowlane, rynny dachowe, **20** meble łazienkowe i kuchenne, zawory wodociągowe z tworzywa sztucznego, drobne akcesoria łazienkowe z tworzywa sztucznych, wieszaki do ręczników, **21** domowe suszarki do bielizny, domowe filtry do wody, mydelniczki, **37** różnorodne usługi budowlane.

(111) **178747** (220) 2003 11 21 (210) 272915

(151) 2006 08 03 (441) 2004 04 19

(732) Neurim Pharmaceuticals (1991) Ltd., Tel Aviv, IL.

(540) ORLOGIN

(510), (511) **05** preparaty farmaceutyczne do leczenia chorób centralnego układu nerwowego.

(111) **178748** (220) 2003 11 24 (210) 272947

(151) 2006 08 03 (441) 2004 04 19

(732) Farmaceutyczna Spółdzielnia Pracy GALENA, Wrocław, PL.

(540) GALVENOX

(510), (511) **05** środki farmaceutyczne.

(111) **178749** (220) 2003 11 24 (210) 272948

(151) 2006 08 30 (441) 2004 04 19

(732) Instytut „POMNIK - CENTRUM ZDROWIA DZIECKA”, Warszawa, PL.

(540)



Kolor znaku: niebieski

(531) 2.9.1, 27.5.1, 29.1.4

(510), (511) **16** czasopisma, książki, książeczki dla dzieci, **41** prowadzenie kursów edukacyjnych, sympozjów, zjazdów naukowych, **42** opiniowanie, ekspertyzy naukowe dotyczące leków i materiałów medycznych, prace naukowo-badawcze, ekspertyzy sądowe, laboratoria badań w zakresie bakteriologii, biologii, laboratoria naukowe, **43** usługi hotelarskie, prowadzenie barów szybkiej obsługi, **44** usługi medyczne, laboratoria medyczne.

(111) **178750** (220) 2003 11 24 (210) 272949

(151) 2006 08 30 (441) 2004 04 19

(732) Instytut „POMNIK - CENTRUM ZDROWIA DZIECKA”,
Warszawa, PL.

(540)



(531) 2.9.1, 26.2.7, 27.5.1

(510), (511) **01** produkty chemiczne dla celów diagnostycznych, **03** mydła, preparaty do kąpieli, kosmetyki, maści kosmetyczne, pasty do zębów, preparaty do prania, przybory toaletowe, szampony, środki do czyszczenia, wody zapachowe, zestawy kosmetyków, **05** produkty farmaceutyczne, higieniczne, dietetyczne, odżywki dla dzieci i osób chorych, materiały opatrunkowe, materiały do plombowania zębów, środki dezynfekcyjne, preparaty diagnostyczne do celów medycznych, żywność i napoje dietetyczne, materiały opatrunkowe, urządzenia do karmienia piersią, mleko w proszku dla niemowląt, odczynniki chemiczne dla celów medycznych, **09** aparaty i instrumenty naukowe, do ważenia i mierzenia dzieci, urządzenia do nauczania, **10** specjalistyczne meble do użytku medycznego, rękawiczki gumowe, sztuczne narzędzia, artykuły ortopedyczne, środki do zszywania ran, aparatura rentgenowska, aparatura medyczna, smoczki, **12** pojazdy, rowery, wózki inwalidzkie i inne pojazdy do transportu chorych, **16** czasopisma, książki, książeczki dla dzieci, komiksy, materiały piśmienne, materiały do uczenia się, pielucho-majtki jednorazowe, pieluszki jednorazowe, przybory do pisania, **18** parasole, plecaki szkolne, wyroby ze skóry, torby, **20** meble dla dzieci, materace, chodziki i kojce dla dzieci, kolebki, kołyski, leżaki, **21** wyroby ze szkła, butelki dla niemowląt, podgrzewacze, wianenki dla niemowląt, nocniki, naczynia kuchenne, przybory toaletowe dla dzieci, **24** bielizna pościelowa, koce, nakrycia na łóżka, pledy, **25** bielizna, obuwie, obuwie ochronne, nakrycia głowy, pieluszki tekstylne, **28** zabawki, sprzęt sportowy, **41** prowadzenie kursów edukacyjnych, sympozjów, zjazdów naukowych, **42** opiniowanie, ekspertyzy naukowe, badania kliniczne leków i materiałów medycznych.

(111) **178751** (220) 2003 11 24 (210) 273023

(151) 2006 09 18 (441) 2004 04 19

(732) AXN Network, Inc., Culver City, US.

(540)



(531) 26.4.2, 27.5.1

(510), (511) **09** urządzenia i przyrządy telekomunikacyjne, urządzenia i aparaty do nadawania satelitarne, instalacje satelitarne i kablowe do transmisji programowania telewizyjnego zawierające programy przygodowe akcji, telewizyjne urządzenia odbiorcze i nadawcze, podkładki pod mysz, dyski i taśmy video, urządzenia i przyrządy naukowe, żeglarskie, geodezyjne, elektryczne, elektroniczne, fotograficzne, kinematograficzne, optyczne, wagowe, pomiarowe, sygnalizacyjne, kontrolne, do ratowania życia, do celów dydaktycznych, urządzenia do nagrywania, transmisji lub reprodukcji dźwięku lub obrazu, magnetyczne nośniki danych, płyty i dyski z nagraniami, automaty sprzedające i mechanizmy do urządzeń uruchamianych przez wrzucenie monety, kasy sklepowe, maszyny liczące, sprzęt przetwarzający dane i komputery, urządzenia do gaszenia ognia, **16** papier, tektura i wyroby z tych materiałów, nie ujęte w innych klasach, druki, książki, komiksy, magazyny, karty handlowe, naklejki, plakaty, foldery, tatuaże, kalendarze, długopisy, ołówki, podkładki do notowania, albumy, papierowe naczynia na przyjęcia, filiżanki, torebki i serwetki, karty okolicznościowe, książeczki do kolorowania, puzzle, kalkomania, materiały intrologatorskie, materiały fotograficzne, materiały piśmiennicze, kleje do materiałów piśmienniczych lub do celów domowych, materiały przeznaczone dla artystów, pędzle malarskie, maszyny do pisania i sprzęt biurowy z wyjątkiem mebli, materiały szkoleniowe i instruktażowe z wyjątkiem aparatów, materiały z tworzyw sztucznych do pakowania nie ujęte w innych klasach, czcionki drukarskie, matryce, **25** odzież, t-shirty, koszulki bez rękawów, marynarki, topy, krótkie spodenki, parki, koszule, spodnie, skarpety i wyroby dziane, pończochy, obuwie na gumowych podszewkach, czapki i kapelusze, bielizna nocna, bielizna, odzież przeciwdeszczowa, obuwie, **28** zabawki, gry, figurki postaci filmowych i akcesoria do nich, artykuły sportowe i gimnastyczne nie ujęte w innych klasach, karty do gry, ozdoby choinkowe.

(111) **178752** (220) 2003 11 25 (210) 273045

(151) 2006 09 13 (441) 2004 04 19

(732) BTM-Better Than Money Spółka z o.o., Warszawa, PL.

(540)

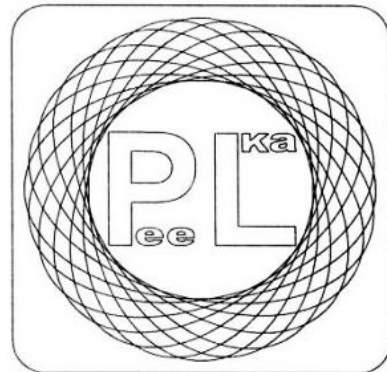

(531) 26.1.5, 26.4.1, 27.1.5

(510), (511) **35** agencje reklamowe, doradztwo specjalistyczne w sprawach działalności gospodarczej, dystrybucja materiałów reklamowych, pomoc w prowadzeniu działalności gospodarczej, promocja sprzedaży dla osób trzecich, rozpowszechnianie materiałów reklamowych, **41** organizowanie konkursów edukacyjnych lub rozrywkowych, organizowanie loterii.

(111) **178753** (220) 2003 11 25 (210) 273077

(151) 2006 09 13 (441) 2004 04 19

(732) GRUPA LOTOS Spółka Akcyjna, Gdańsk, PL.

(540) LOTOS Bonus

(510), (511) **35** usługi reklamowe, promocja sprzedaży dla osób trzecich, prowadzenie kampanii reklamowych, reklamowo-promocyjnych, także bonów promocyjnych, prowadzenie programu promocji

sprzedaży dla detalicznych kanałów dystrybucji takich jak: stacje paliw, punkty wymiany oleju, warsztaty samochodowe, sklepy motoryzacyjne, organizowanie imprez promocyjnych i reklamowych.

(111) **178754** (220) 2003 11 26 (210) 273090
(151) 2006 09 19 (441) 2004 04 19
(732) J.W. CONSTRUCTION HOLDING Spółka Akcyjna, Ząbki, PL.
(540)



Kolor znaku: czerwony, granatowy, biały
(531) 7.1.8, 25.1.1, 26.3.1, 27.5.1, 29.1.1, 29.1.4
(510), (511) **16** czasopisma, periodyki, gazety, publikacje, **35** reklamy, reklamy prasowe, rozpowszechnianie tekstów, **41** publikowanie tekstów innych niż teksty reklamowe.

(111) **178755** (220) 2003 11 26 (210) 273099
(151) 2006 09 19 (441) 2004 04 19
(732) Przedsiębiorstwo Usługowo-Produkcyjne „HOLBEX”
Spółka z o.o., Stara Iwiczna, PL.
(540)



Kolor znaku: zielony, jasnobrązowy
(531) 24.17.5, 27.5.1, 29.1.2, 29.1.3
(510), (511) **05** produkty dietetyczne - zwłaszcza dietetyczne środki spożywcze, nowa żywność, suplementy diet - do celów leczniczych, leki, również ziołowe, **35** zgrupowanie na rzecz osób trzecich różnych towarów pozwalające nabywcy wygodnie je oglądać i kupować w dużym sklepie branży spożywczej i/lub dietetycznej i/lub w aptece lub w supermarkecie, zgrupowanie na rzecz osób trzecich różnych towarów, za pośrednictwem systemu telezakupów, pozwalające nabywcy wygodnie je oglądać i kupować, przy wykorzystaniu środków telekomunikacji, zgrupowanie na rzecz osób trzecich różnych towarów pozwalające nabywcy wygodnie oglądać i kupować te towary na stronie internetowej dotyczącej sprzedaży artykułów branży farmaceutycznej, dietetycznej, ziołowej i/lub spożywczej, **39** usługi w zakresie konfekcjonowania towarów, zwłaszcza produktów farmaceutycznych i dietetycznych.

(111) **178756** (220) 2003 12 01 (210) 273257
(151) 2006 09 11 (441) 2004 04 19
(732) ELPIGAZ Sp. z o.o., Gdańsk, PL.
(540)



Kolor znaku: zielony, niebieski
(531) 1.1.1, 26.11.3, 27.5.1, 29.1.3, 29.1.4
(510), (511) **11** urządzenia, aparatura i instalacje gazowe oraz hybrydowe elektryczno-gazowe do pojazdów, części do tych urządzeń gdzie indziej nie wymienione, **35** eksport, import oraz reklama i zgrupowanie na rzecz osób trzecich wyrobów i ich części przeznaczonych do instalacji gazowniczych stacjonarnych i mobilnych, pozwalające nabywcy wygodnie je oglądać i kupować w sklepie, hurtowni, składzie fabrycznym, lub celnym, w witrynie internetowej lub sprzedaży serwisowej.

(111) **178757** (220) 2003 11 29 (210) 273325
(151) 2006 08 28 (441) 2004 04 19
(732) „DALTRANS” Alojzy Staniek, Bąków, PL.
(540)



Kolor znaku: zielony, niebieski, seledynowy, fioletowy, różowy, żółty, biały
(531) 1.5.1, 1.13.1, 27.5.1, 29.1.15
(510), (511) **39** przewozy osób pojazdami samochodowymi, transport towarów samochodami.

(111) **178758** (220) 2003 11 29 (210) 273328
(151) 2006 09 22 (441) 2004 04 19
(732) Przedsiębiorstwo Produkcyjno-Handlowe „PERRY”
Spółka z o.o. Zakład Pracy Chronionej, Morzeszczyn, PL.
(540) KOCIEWIANKA
(510), (511) **32** wody mineralne gazowane, niegazowane, soki, napoje owocowe, soki owocowe, soki warzywne, napoje warzywne, lemoniada, oranżada, syropy, preparaty do przygotowania napojów, napoje bezalkoholowe, piwo, **35** handel hurtowy i detaliczny, import, eksport, promocja sprzedaży dla osób trzecich w zakresie napojów i bezalkoholowych.

(111) **178759** (220) 2003 11 29 (210) 273330
(151) 2006 09 22 (441) 2004 04 19
(732) Przedsiębiorstwo Produkcyjno-Handlowe „PERRY”
Spółka z o.o. Zakład Pracy Chronionej, Morzeszczyn, PL.
(540) BOROWIANKA
(510), (511) **32** wody mineralne gazowane, niegazowane, soki, napoje owocowe, soki owocowe, soki warzywne, napoje warzywne, lemoniada, oranżada, syropy, preparaty do przygotowania napojów, napoje bezalkoholowe, piwo, **35** handel hurtowy i detaliczny, import, eksport, promocja sprzedaży dla osób trzecich w zakresie napojów bezalkoholowych.

(111) **178760** (220) 2003 11 29 (210) 273334
(151) 2006 08 28 (441) 2004 04 19
(732) „EUREXIA-POLSKA” Spółka z o.o., Łódź, PL.
(540)



(531) 27.5.1
(510), (511) **29** mięso, przetwory mięsne, wędliny.

(111) **178761** (220) 2003 11 29 (210) 273335
(151) 2006 08 28 (441) 2004 04 19
(732) „EUREXIA-POLSKA” Spółka z o.o., Łódź, PL.
(540)



Kolor znaku: żółty, szary
(531) 27.5.1, 29.1.2
(510), (511) **29** mięso, przetwory mięsne, wędliny.

(111) **178762** (220) 2003 12 02 (210) 273360
(151) 2006 07 21 (441) 2004 04 19

(732) ZIAJA Ltd Zakład Produkcji Leków Sp. z o.o., Gdańsk, PL.

(540) ELEONORA

(510), (511) **03** produkty kosmetyczne, do pielęgnacji ciała dla dzieci i niemowląt, środki do mycia i pielęgnacji włosów, środki do pielęgnacji i ochrony ciała, kremy, balsamy, mleczka, emulsje, maści kosmetyczne, preparaty z filtrami słonecznymi, kremy przeciwko odparzeniom dla dzieci niemowląt, olejki, oliwki, preparaty kosmetyczne myjąco-pielęgnujące, mydła, preparaty do kąpieli, środki do czyszczenia zębów i pielęgnacji jamy ustnej dla dzieci, chusteczki nasączone płynami kosmetycznymi.

(111) **178763** (220) 2003 12 04 (210) 273459
(151) 2006 08 25 (441) 2004 04 19

(732) SUSAN DELL, INC., New York, US.

(540) PHI

(510), (511) **25** odzież, włączając stroje sportowe, czapki baseballowe, stroje kąpielowe, szlafroki, obuwie plażowe, stroje plażowe, paski, bleszery, bluzki, czapki, swetry, okrycia, sukienki, suknie wieczorowe, obuwie, suknie, kapelusze, kurtki i żakiety, stroje z dzianiny, okrycia szyi, sandały, koszule, buty, szorty, spodnie, skarpetki, stroje do pływania, krótkie bluzeczki, t-shirty i ubrania dla kobiet.

(111) **178764** (220) 2003 12 04 (210) 273462
(151) 2006 08 25 (441) 2004 04 19

(732) SUSAN DELL, INC., New York, US.

(540)



(531) 28.7.0

(510), (511) **25** odzież, włączając stroje sportowe, czapki baseballowe, stroje kąpielowe, szlafroki, obuwie plażowe, stroje plażowe, paski, bleszery, bluzki, czapki, swetry, okrycia, sukienki, suknie wieczorowe, obuwie, suknie, kapelusze, kurtki i żakiety, stroje z dzianiny, okrycia szyi, sandały, koszule, buty, szorty, spodnie, skarpetki, stroje do pływania, krótkie bluzeczki, t-shirty i ubrania dla kobiet.

(111) **178765** (220) 2003 12 05 (210) 273481
(151) 2006 08 07 (441) 2004 04 19

(732) WYDAWNICTWO „SZAROTKA” Lucyna Grabowska, Filipowice, PL.

(540) twój ogródek

(510), (511) **16** książki, poradniki, broszury, kalendarze, akcydensy informacyjne.

(111) **178766** (220) 2003 12 08 (210) 273590
(151) 2006 09 21 (441) 2004 04 19

(732) BeautyBank Inc.(a Delaware corporation), New York, US.

(540) YOUTH-FULL

(510), (511) **03** kosmetyki, preparaty do pielęgnacji skóry, produkty toaletowe, preparaty do pielęgnacji włosów oraz wyroby perfumeryjne.

(111) **178767** (220) 2003 12 08 (210) 273591
(151) 2006 09 25 (441) 2004 04 19

(732) BeautyBank Inc.(a Delaware corporation), New York, US.

(540) BIG DEAL

(510), (511) **03** kosmetyki, preparaty do pielęgnacji skóry, produkty toaletowe, preparaty do pielęgnacji włosów oraz wyroby perfumeryjne.

(111) **178768** (220) 2003 12 08 (210) 273593
(151) 2006 09 25 (441) 2004 04 19

(732) BeautyBank Inc.(a Delaware corporation), New York, US.

(540) CHICKSTICK

(510), (511) **03** kosmetyki, preparaty do pielęgnacji skóry, produkty toaletowe, preparaty do pielęgnacji włosów oraz wyroby perfumeryjne.

(111) **178769** (220) 2003 12 08 (210) 273594
(151) 2006 09 25 (441) 2004 04 19

(732) BeautyBank Inc.(a Delaware corporation), New York, US.

(540) DREAMY EYES

(510), (511) **03** kosmetyki, preparaty do pielęgnacji skóry, produkty toaletowe, preparaty do pielęgnacji włosów oraz wyroby perfumeryjne.

(111) **178770** (220) 2003 12 08 (210) 273595
(151) 2006 09 25 (441) 2004 04 19

(732) BeautyBank Inc.(a Delaware corporation), New York, US.

(540) HIGH WATTAGE

(510), (511) **03** kosmetyki, preparaty do pielęgnacji skóry, produkty toaletowe, preparaty do pielęgnacji włosów oraz wyroby perfumeryjne.

(111) **178771** (220) 2003 12 08 (210) 273596
(151) 2006 09 25 (441) 2004 04 19

(732) BeautyBank Inc.(a Delaware corporation), New York, US.

(540) PLUSHIOUS

(510), (511) **03** kosmetyki, preparaty do pielęgnacji skóry, produkty toaletowe, preparaty do pielęgnacji włosów oraz wyroby perfumeryjne.

(111) **178772** (220) 2003 12 08 (210) 273597
(151) 2006 09 25 (441) 2004 04 19

(732) BeautyBank Inc.(a Delaware corporation), New York, US.

(540) PRETTY EASY

(510), (511) **03** kosmetyki, preparaty do pielęgnacji skóry, produkty toaletowe, preparaty do pielęgnacji włosów oraz wyroby perfumeryjne.

(111) **178773** (220) 2003 12 08 (210) 273598
(151) 2006 09 21 (441) 2004 04 19

(732) BeautyBank Inc.(a Delaware corporation), New York, US.

(540)



(531) 26.1.1, 26.1.18, 27.5.1

(510), (511) **03** kosmetyki, preparaty do pielęgnacji skóry, produkty toaletowe, preparaty do pielęgnacji włosów oraz wyroby perfumeryjne.

(111) **178774** (220) 2003 12 08 (210) 273599
(151) 2006 09 21 (441) 2004 04 19

(732) BeautyBank Inc.(a Delaware corporation), New York, US.

(540) ALL CALM

(510), (511) **03** kosmetyki, preparaty do pielęgnacji skóry, produkty toaletowe, preparaty do pielęgnacji włosów oraz wyroby perfumeryjne.

(111) **178775** (220) 2003 12 08 (210) 273600
(151) 2006 09 21 (441) 2004 04 19

(732) BeautyBank Inc.(a Delaware corporation), New York, US.

(540) ALL FIRM

(510), (511) **03** kosmetyki, preparaty do pielęgnacji skóry, produkty toaletowe, preparaty do pielęgnacji włosów oraz wyroby perfumeryjne.

(111) **178776** (220) 2003 12 08 (210) 273601
(151) 2006 09 21 (441) 2004 04 19

(732) BeautyBank Inc.(a Delaware corporation), New York, US.

(540) ALL HYDRATED

(510), (511) **03** kosmetyki, preparaty do pielęgnacji skóry, produkty toaletowe, preparaty do pielęgnacji włosów oraz wyroby perfumeryjne.

(111) **178777** (220) 2003 12 08 (210) 273602
(151) 2006 09 25 (441) 2004 04 19

(732) BeautyBank Inc.(a Delaware corporation), New York, US.

(540) ALL RIGHT

(510), (511) **03** kosmetyki, preparaty do pielęgnacji skóry, produkty toaletowe, preparaty do pielęgnacji włosów oraz wyroby perfumeryjne.

(111) **178778** (220) 2003 12 08 (210) 273603
 (151) 2006 09 25 (441) 2004 04 19
 (732) BeautyBank Inc.(a Delaware corporation), New York, US.
 (540) GRASSROOTS
 (510), (511) **03** kosmetyki, preparaty do pielęgnacji skóry, produkty toaletowe, preparaty do pielęgnacji włosów oraz wyroby perfumeryjne.

(111) **178779** (220) 2003 12 08 (210) 273604
 (151) 2006 09 25 (441) 2004 04 19
 (732) BeautyBank Inc.(a Delaware corporation), New York, US.
 (540) TWO PERFECT
 (510), (511) **03** kosmetyki, preparaty do pielęgnacji skóry, produkty toaletowe, preparaty do pielęgnacji włosów oraz wyroby perfumeryjne.

(111) **178780** (220) 2003 12 08 (210) 273613
 (151) 2006 09 04 (441) 2004 04 19
 (732) Pizzeria KROKODYL Wojciech Mokrzycki, Gdańsk, PL.
 (540)



(531) 3.11.9
 (510), (511) **43** pizzerie, usługi barowe, usługi restauracji, przygotowywanie dań na zamówienie oraz ich dostawa.

(111) **178781** (220) 2002 10 04 (210) 255904
 (151) 2006 09 27 (441) 2003 04 07
 (732) Towarzystwo Jednolitych Cen „T.I.C.” S.A., Katowice, PL.
 (540)



Kolor znaku: czarny, biały
 (531) 27.5

(510), (511) **11** wanny, umywalki, sedesy, bidety, krany, baterie umywalkowe i wannowe, **19** tynki, systemy dociepleń tworzone z materiałów budowlanych niemetalowych, materiały budowlane ceramiczne zawarte w klasie 19., cegły, pustaki, pokrycia dachowe niemetalowe, drewno budowlane, glazura, materiały posadzkarskie, **37** usługi budowlano-remontowe w zakresie budownictwa mieszkaniowego i przemysłowego.

(111) **178782** (220) 2003 01 28 (210) 260336
 (151) 2006 03 14 (441) 2003 08 11
 (732) CADBURY WEDEL Spółka z ograniczoną odpowiedzialnością, Warszawa, PL.
 (540)



Kolor znaku: szary, czarny
 (531) 27.5.5, 27.5.17, 29.1.6
 (510), (511) **30** czekolada, wyroby czekoladowe, słodycze.

(111) **178783** (220) 2003 03 10 (210) 262010
 (151) 2006 09 25 (441) 2003 09 22

(732) P.P.H.U. "SERPOL" s.j. Gubała & Gubała, Paweł Gubała, Grzegorz Gubała, Dorota Gubała, Małgorzata Gubała, Urszula Gubała, Kraków, PL.
 (540) Ser salami oczko
 (510), (511) **29** mleczne produkty, sery.

(111) **178784** (220) 2003 07 28 (210) 267874
 (151) 2006 08 10 (441) 2004 02 09
 (732) POLOmarket Spółka z o.o., Giebnia, PL.
 (540)



Kolor znaku: ciemnoniebieski, pomarańczowy, biały, żółty, jasnokremowy, zielony, czarny, czerwony
 (531) 5.3.11, 5.7.11, 8.7.15, 11.3.5, 25.1.15, 26.1.2, 27.5.1, 29.1.1, 29.1.3, 29.1.4, 29.1.6
 (510), (511) **30** galaretki spożywcze, galaretki owocowe.

(111) **178785** (220) 2003 08 01 (210) 268132
 (151) 2006 06 27 (441) 2004 02 09
 (732) Firma Produkcyjno-Handlowa WITEK'S Adam Witek, Modlniczka, PL.
 (540)



(531) 27.5.1
 (510), (511) **21** wyroby szklane, porcelanowe, fajansowe i ceramiczne, sztucze i przybory kuchenne nierdzewne nie z metali szlachetnych, **24** obrusy, **40** powlekanie galwaniczne, złączenia, druki wzorów.

(111) **178786** (220) 2003 08 04 (210) 268181
 (151) 2006 06 29 (441) 2004 02 09
 (732) Kryś Marek, Warszawa, PL.
 (540)



Kolor znaku: biały, srebrny, czerwony, żółty, niebieski, pomarańczowy, szary, jasnozielony, zielony
 (531) 5.5.20, 5.7.22, 26.5.10, 27.5.1, 29.1.15
 (510), (511) **30** cukierki.

(111) **178787** (220) 2003 08 07 (210) 268314
 (151) 2006 07 17 (441) 2004 02 09
 (732) INSTAL-PROJEKT Gawłowscy, Ścierzyńscy Spółka jawna,
 Włocławek, PL.
 (540)



(531) 26.1.2
 (510), (511) **11** elementy grzejne, grzejniki centralnego ogrzewania, grzejniki i suszarki elektryczne, uchwyty, zawory i inny osprzęt do grzejników i suszarek nie zawarty w innych klasach, **16** czasopisma, periodyki, katalogi, kalendarze, broszury, foldery, plakaty i ulotki reklamowe, druki i formularze.

(111) **178788** (220) 2003 08 07 (210) 268315
 (151) 2006 07 17 (441) 2004 02 09
 (732) INSTAL-PROJEKT Gawłowscy, Ścierzyńscy Spółka jawna,
 Włocławek, PL.
 (540)

elegante

(531) 27.5.1
 (510), (511) **11** elementy grzejne, grzejniki centralnego ogrzewania, grzejniki i suszarki elektryczne, uchwyty, zawory i inny osprzęt do grzejników i suszarek nie zawarty w innych klasach, **16** czasopisma, periodyki, katalogi, kalendarze, broszury, foldery, plakaty i ulotki reklamowe, druki i formularze.

(111) **178789** (220) 2003 08 12 (210) 268496
 (151) 2006 06 29 (441) 2004 02 23
 (732) Firma Handlowa ECO-LIFE Jerzy Baranowski, Ostrów
 Wielkopolski, PL.
 (540) Tabletki 100 lat!
 (510), (511) **05** dietetyczna żywność do celów leczniczych.

(111) **178790** (220) 2003 09 18 (210) 270075
 (151) 2006 06 29 (441) 2004 03 22
 (732) „HARBOR POINT” Spółka z o.o., Poznań, PL.
 (540) media rodzina
 (510), (511) **16** kalendarze, etykiety, druki, opakowania z kartonu, fotografie, papierowe materiały biurowe, książki gazety, czasopisma, notesy, plakaty, karty pocztowe, **35** zarządzanie działalnością w zakresie edycji książek, druków, materiałów reklamowych, **42** zarządzanie prawami autorskimi.

(111) **178791** (220) 2003 09 18 (210) 270078
 (151) 2006 06 27 (441) 2004 03 22
 (732) „HARBOR POINT” Spółka z o.o., Poznań, PL.
 (540)



(531) 2.7.25, 26.4.1
 (510), (511) **16** kalendarze, etykiety, druki, opakowania z kartonu, fotografie, papierowe materiały biurowe, książki gazety, czasopisma, notesy, plakaty, karty pocztowe, **35** zarządzanie działalnością w zakresie edycji książek, druków, materiałów reklamowych, **42** zarządzanie prawami autorskimi.

(111) **178792** (220) 2003 09 30 (210) 270545
 (151) 2006 08 18 (441) 2004 04 05

(732) Zentiva, a.s., Praga, CZ.
 (540) ZENTIVA
 (510), (511) **05** lekarstwa, środki lecznicze, produkty farmaceutyczne dla ludzi, witaminy, preparaty i substancje chemiczne do celów farmaceutycznych inne niż środki dezynfekcyjne i kosmetyki, preparaty wzmacniające i preparaty dietetyczne do celów leczniczych, napary lecznicze, wina i herbatki lecznicze, preparaty diagnostyczne do celów medycznych, szczepionki, surowice i produkty krwiopochodne, kultury mikroorganizmów do celów medycznych zawarte w tej klasie..

(111) **178793** (220) 2003 12 08 (210) 273539
 (151) 2006 09 05 (441) 2004 04 19
 (732) CNF CENTRUM NAPRAWY FELG „RAPIDEX” Tomasz Szromnik,
 Gdańsk-Osowa, PL.
 (540)



Kolor znaku: niebieski, zielony, czarny, biały, szaro-stalowy
 (531) 18.1.21, 27.5.1, 29.1.14

(510), (511) **02** środki antykorozyjne i powłokotwórcze specjalnie przeznaczone do pokrywania części pojazdów samochodowych i felg samochodowych, **03** produkty chemii motoryzacyjnej takie jak szampony, zmywacze, odtłuszczacze, preparaty woskowe, nabłyszczające, dezodoranty samochodowe, mydła, inne preparaty do konserwacji samochodowych części z metalu, gumy i tworzyw sztucznych, **04** smary, oleje i tłuszcze przemysłowe specjalnie przeznaczone do pojazdów samochodowych, paliwa płynne, **06** części pojazdów samochodowych wykonane całkowicie z metalu lub z przeważającym udziałem metalu zawarte w tej klasie, **12** felgi samochodowe, ich części, elementy złączne i mocujące do felg samochodowych, ogumienie do pojazdów samochodowych, **17** części pojazdów samochodowych wykonane całkowicie z tworzyw sztucznych i gumy lub z przeważającym udziałem tych materiałów zawarte w tej klasie, **35** reklama, agencje importowo-eksportowe, zgrupowanie na rzecz osób trzecich różnych części do pojazdów samochodowych oraz wyrobów chemii motoryzacyjnej, środków powłokotwórczych, smarów, paliw i olejów, pozwalające nabywcy oglądać je i hurtowo lub detalicznie kupować w sklepie, supermarkecie, składzie fabrycznym, celnym lub usługowym, w ofercie wysyłkowej, sprzedaży bezpośredniej i witrynie INTERNET-owej, **36** wynajem pomieszczeń biurowych, **37** naprawa pojazdów, naprawa i regeneracja felg samochodowych, wulkanizacja ogumienia pojazdów samochodowych, myjnia pojazdów samochodowych, pranie tapicerki samochodowej, polerowanie, woskowanie i regeneracja pokryć malarsko - lakierniczych pojazdów samochodowych, regulacja, kontrola i diagnostyka pojazdów samochodowych, usługi lakiernictwa karoserii samochodowych i malowania proszkowego oraz natryskowego zwłaszcza części samochodowych metalowych i niemetalowych, **39** usługi sezonowego przechowywania ogumienia samochodowego, wynajem środków transportu, pomieszczeń magazynowych.

(111) **178794** (220) 2004 08 09 (210) 284182
 (151) 2006 09 26 (441) 2004 11 15
 (732) Firma Cukiernicza „SOLIDARNOŚĆ - rok założenia 1952”
 Spółka z o.o., Lublin, PL.
 (540)



(531) 27.5.1

(510), (511) **30** wyroby cukiernicze, słodczyce, wyroby czekoladowe, produkty zbożowe, galanteria czekoladowa, czekoladki nadziewane, ciastka, lody.

(111) **178795** (220) 2004 12 13 (210) 288748
 (151) 2006 09 26 (441) 2005 03 21
 (732) STOWARZYSZENIE INTEGRACYJNE „MAGNUM BONUM”,
 Krasnystaw, PL.
 (540)



Kolor znaku: czerwony, biały, szary

(531) 27.5.1, 29.1.1, 29.1.6

(510), (511) **35** reklamy, **36** organizowanie funduszy na cele dobroczynne, **37** malowanie, **41** organizowanie i prowadzenie seminariów, organizowanie przyjęć (rozrywka), usługi związane z organizacją wypoczynku, informacje o edukacji, mikro-wydawnictwa, nauczanie, organizowanie obozów sportowych, usługi obozów wakacyjnych w zakresie rozrywki i zabawy, **43** wynajmowanie noclegów, usługi obozów wakacyjnych w zakresie zakwaterowania, **44** opieka zdrowotna, fizjoterapia, fizykoterapia.

(111) **178796** (220) 2005 01 12 (210) 289828
 (151) 2006 09 28 (441) 2005 04 18
 (732) CORMO FISHING-POLAND Elżbieta Deuter, Iława, PL.
 (540)



(531) 2.1.12, 21.3.15, 27.5.1

(510), (511) **28** sprzęt wędkarski: haczyki, kołowrotki, koszyki, linki, żyłki wędkarskie, spławiki do wędkarstwa, podbieraki dla wędkarzy, przynęty stosowane w wędkarstwie - sztuczne, spławiki, wędki do łowienia, **35** zgrupowanie na rzecz osób trzecich różnych towarów pozwalające nabywcy wygodnie je oglądać i nabywać w sklepie ze sprzętem wędkarskim.

(111) **178797** (220) 2005 02 14 (210) 291050
 (151) 2006 09 26 (441) 2005 05 30
 (732) MYKOFLOR Włodzimierz Szałański, Rudy, PL.
 (540)



Kolor znaku: ciemnoniebieski, biały

(531) 5.3.11, 26.4.1, 29.1.4, 29.1.6

(510), (511) **01** preparaty mikoryzowe, biologiczne preparaty do uprawy roślin, kultury mikroorganizmów dla roślin, symbionty do wzrostu roślin, **31** produkty rolne, ogrodnicze, leśne, rośliny i kwiaty naturalne, grzyby mikoryzowe, rośliny mikoryzowane, **44** mikoryzacja roślin ozdobnych i przeznaczonych do zalesień, szkółki roślinne.

(111) **178798** (220) 2005 02 14 (210) 291090
 (151) 2006 09 22 (441) 2005 05 30
 (732) Przedsiębiorstwo Usługowe „ZNAKI WSPÓLNE” Spółka z o.o.,
 Warszawa, PL.

(540)



(531) 2.1.2, 2.1.20, 7.3.2, 27.5.1

(510), (511) **33** napoje alkoholowe.

(111) **178799** (220) 2005 04 01 (210) 293187
 (151) 2006 09 28 (441) 2005 07 11
 (732) P.H.U. „Auto-Alex” Aleksander Ormaniec, Kozy, PL.
 (540)



Kolor znaku: czarny, czerwony, szary

(531) 26.4.2, 27.1.5, 29.1.1, 29.1.6, 29.1.8

(510), (511) **35** zgrupowanie, gromadzenie i ekspozycja na rzecz osób trzecich pojazdów, części do pojazdów, akcesorii do pojazdów, dodatkowego wyposażenia do pojazdów pozwalające wygodnie je oglądać, sprzedawać i kupować-salon samochodowy, **37** obsługa pojazdów, naprawa pojazdów, stacje obsługi samochodów, wymiana, modernizacja, modyfikacja pojazdów; modernizacja modyfikacja wyglądu pojazdów, wymiana, modyfikacje silników pojazdów, regeneracja silników, tuning samochodowy, modernizacja, modyfikacja nadwozi, podwozi, zawieszania, wyposażenia pojazdów; czyszczenie pojazdów, zabezpieczanie pojazdów przed korozją, wyważanie i naprawa opon.

(111) **178800** (220) 2005 04 01 (210) 293200
 (151) 2006 09 28 (441) 2005 07 11
 (732) Przedsiębiorstwo Produkcyjno Usługowe „SENDEX”
 Stanisław Sędkowski, Księginice, PL.
 (540)



Kolor znaku: pomarańczowy, szary

(531) 15.7.1, 27.5.1, 29.1.1, 29.1.6

(510), (511) **40** obróbka metali.

(111) **178801** (220) 2003 12 09 (210) 273621
 (151) 2006 08 22 (441) 2004 04 19
 (732) Scandinavian Tobacco S.A., Jawornik, PL.

(540)



Kolor znaku: jasnosrebrny, ciemnosrebrny, popielaty, czerwony, biały, niebieski, złoty

(531) 26.1.1, 26.4.2, 27.5.1, 29.1.13

(510), (511) **34** wyroby tytoniowe, tytoń, tytoń fajkowy, papierosy, cygara, cygaretki, zapalaki, zapalniczki, artykuły dla palących, fajki, papierosnice, popielniczki nie z metali szlachetnych.

(111) **178802** (220) 2003 12 09 (210) 273622
 (151) 2006 08 22 (441) 2004 04 19
 (732) Scandinavian Tobacco S.A., Jawornik, PL.
 (540)



Kolor znaku: srebrny, czerwony, biały, czarny, niebieski, granat

(531) 26.1.1, 26.4.2, 27.5.1, 29.1.13

(510), (511) **34** wyroby tytoniowe, tytoń, tytoń fajkowy, papierosy, cygara, cygaretki, zapalaki, zapalniczki, artykuły dla palących, fajki, papierosnice, popielniczki nie z metali szlachetnych.

(111) **178803** (220) 2003 12 09 (210) 273652
 (151) 2006 08 16 (441) 2004 04 19
 (732) GlaxoSmithKline Pharmaceuticals S.A., Poznań, PL.
 (540) Rutinoscorbin

(510), (511) **05** środki farmaceutyczne, produkty farmaceutyczne, weterynaryjne i sanitarne, leki, dietetyczne środki medyczne i lecznicze, odżywki medyczne, środki wspomagające leczenie, dietetyczne środki spożywcze, suplementy żywności, dietetyczna żywność przystosowana do celów medycznych, dietetyczne napoje przystosowane do celów medycznych, dodatki mineralne do żywności, żywność dietetyczna do celów leczniczych, preparaty witaminowe.

(111) **178804** (220) 2003 12 10 (210) 273711
 (151) 2006 08 04 (441) 2004 04 19
 (732) Bank BPH Spółka Akcyjna, Kraków, PL.
 (540)



Kolor znaku: ciemnoniebieski, czerwony, niebieski

(531) 26.11.1, 27.5.1, 29.1.1, 29.1.4

(510), (511) **09** kodowane karty magnetyczne, programy komputerowe, komputery, części do komputerów i komputerowe urządzenia,

peryferyjne, magnetyczne i optyczne nośniki danych, **35** kompilacja i systematyzacja informacji w komputerowych bazach danych, skomputeryzowane zarządzanie zbiorami informacji, prowadzenie wyciągów z kont bankowych, doradztwo handlowe i gospodarcze, ekspertyzy w zakresie rynku kapitałowego oraz polityki inwestycyjnej przedsiębiorstw, **36** czynności bankowe i inne czynności finansowe świadczone także za pośrednictwem sieci elektronicznej w tym: emitowanie kart płatniczych, operacje i doradztwo finansowe, notowania giełdowe, pośrednictwo giełdowe, informacja bankowa, transfer kapitałowy, obsługa kart debetowych i kredytowych, usługi maklerskie, dokonywanie transakcji finansowych, przyjmowanie lokat bankowych, udzielanie i przyjmowanie transakcji poręczeń i gwarancji bankowych, operacje weksłowe i czekowe, obsługa pożyczek bankowych, usługi leasingowe, udostępnianie skrytek sejfowych, przechowywanie przedmiotów i papierów wartościowych, trust inwestycyjny o nieograniczonej wielkości emisji, zarządzanie kapitałem, analizy i wyceny finansowe, inwestycje kapitałowe, prowadzenie kont maklerskich i informacja o stanie tych kont, skup i sprzedaż walut i papierów wartościowych, zarządzanie kapitałem, **38** komunikacja w sieci elektronicznej, informacja kapitałowa i inwestycyjna udzielana za pośrednictwem sieci komputerowej, poczta elektroniczna, zlecenie przywoławcze, przesyłanie danych za pomocą terminali.

(111) **178805** (220) 2003 12 10 (210) 273712
 (151) 2006 08 04 (441) 2004 04 19
 (732) Bank BPH Spółka Akcyjna, Kraków, PL.
 (540)

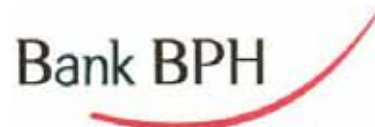

Kolor znaku: czarny, czerwony

(531) 26.11.1, 27.5.1, 29.1.1, 29.1.8

(510), (511) **09** kodowane karty magnetyczne, programy komputerowe, komputery, części do komputerów i komputerowe urządzenia, peryferyjne, magnetyczne i optyczne nośniki danych, **35** kompilacja i systematyzacja informacji w komputerowych bazach danych, skomputeryzowane zarządzanie zbiorami informacji, prowadzenie wyciągów z kont bankowych, doradztwo handlowe i gospodarcze, ekspertyzy w zakresie rynku kapitałowego oraz polityki inwestycyjnej przedsiębiorstw, **36** czynności bankowe i inne czynności finansowe świadczone także za pośrednictwem sieci elektronicznej w tym: emitowanie kart płatniczych, operacje i doradztwo finansowe, notowania giełdowe, pośrednictwo giełdowe, informacja bankowa, transfer kapitałowy, obsługa kart debetowych i kredytowych, usługi maklerskie, dokonywanie transakcji finansowych, przyjmowanie lokat bankowych, udzielanie i przyjmowanie transakcji poręczeń i gwarancji bankowych, operacje weksłowe i czekowe, obsługa pożyczek bankowych, usługi leasingowe, udostępnianie skrytek sejfowych, przechowywanie przedmiotów i papierów wartościowych, trust inwestycyjny o nieograniczonej wielkości emisji, zarządzanie kapitałem, analizy i wyceny finansowe, inwestycje kapitałowe, prowadzenie kont maklerskich i informacja o stanie tych kont, skup i sprzedaż walut i papierów wartościowych, zarządzanie kapitałem, **38** komunikacja w sieci elektronicznej, informacja kapitałowa i inwestycyjna udzielana za pośrednictwem sieci komputerowej, poczta elektroniczna, zlecenie przywoławcze, przesyłanie danych za pomocą terminali.

(111) **178806** (220) 2003 12 10 (210) 273713
 (151) 2006 08 04 (441) 2004 04 19
 (732) Bank BPH Spółka Akcyjna, Kraków, PL.
 (540)



Kolor znaku: czarny, czerwony

(531) 26.11.1, 27.5.1, 29.1.1, 29.1.8

(510), (511) **09** kodowane karty magnetyczne, programy komputerowe, komputery, części do komputerów i komputerowe urządzenia, peryferyjne, magnetyczne i optyczne nośniki danych, **35** kompila-

cja i systematyzacja informacji w komputerowych bazach danych, skomputeryzowane zarządzanie zbiorami informacji, prowadzenie wyciągów z kont bankowych, doradztwo handlowe i gospodarcze, ekspertyzy w zakresie rynku kapitałowego oraz polityki inwestycyjnej przedsiębiorstw, **36** czynności bankowe i inne czynności finansowe świadczone także za pośrednictwem sieci elektronicznej w tym: emitowanie kart płatniczych, operacje i doradztwo finansowe, notowania giełdowe, pośrednictwo giełdowe, informacja bankowa, transfer kapitałowy, obsługa kart debetowych i kredytowych, usługi maklerskie, dokonywanie transakcji finansowych, przyjmowanie lokat bankowych, udzielanie i przyjmowanie transakcji poręczeń i gwarancji bankowych, operacje wekslowe i czekowe, obsługa pożyczek bankowych, usługi leasingowe, udostępnianie skrytek sejfowych, przechowywanie przedmiotów i papierów wartościowych, trust inwestycyjny o nieograniczonej wielkości emisji, zarządzanie kapitałem, analizy i wyceny finansowe, inwestycje kapitałowe, prowadzenie kont maklerskich i informacja o stanie tych kont, skup i sprzedaż walut i papierów wartościowych, zarządzanie kapitałem, **38** komunikacja w sieci elektronicznej, informacja kapitałowa i inwestycyjna udzielana za pośrednictwem sieci komputerowej, poczta elektroniczna, zlecenie przywoławcze, przesyłanie danych za pomocą terminali.

(111) **178807** (220) 2003 12 10 (210) 273714
 (151) 2006 08 04 (441) 2004 04 19
 (732) Bank BPH Spółka Akcyjna, Kraków, PL.
 (540)

Bank BPH

Kolor znaku: zielony, czerwony

(531) 26.11.1, 27.5.1, 29.1.1, 29.1.3
 (510), (511) **09** kodowane karty magnetyczne, programy komputerowe, komputery, części do komputerów i komputerowe urządzenia, peryferyjne, magnetyczne i optyczne nośniki danych, **35** kompilacja i systematyzacja informacji w komputerowych bazach danych, skomputeryzowane zarządzanie zbiorami informacji, prowadzenie wyciągów z kont bankowych, doradztwo handlowe i gospodarcze, ekspertyzy w zakresie rynku kapitałowego oraz polityki inwestycyjnej przedsiębiorstw, **36** czynności bankowe i inne czynności finansowe świadczone także za pośrednictwem sieci elektronicznej w tym: emitowanie kart płatniczych, operacje i doradztwo finansowe, notowania giełdowe, pośrednictwo giełdowe, informacja bankowa, transfer kapitałowy, obsługa kart debetowych i kredytowych, usługi maklerskie, dokonywanie transakcji finansowych, przyjmowanie lokat bankowych, udzielanie i przyjmowanie transakcji poręczeń i gwarancji bankowych, operacje wekslowe i czekowe, obsługa pożyczek bankowych, usługi leasingowe, udostępnianie skrytek sejfowych, przechowywanie przedmiotów i papierów wartościowych, trust inwestycyjny o nieograniczonej wielkości emisji, zarządzanie kapitałem, analizy i wyceny finansowe, inwestycje kapitałowe, prowadzenie kont maklerskich i informacja o stanie tych kont, skup i sprzedaż walut i papierów wartościowych, zarządzanie kapitałem, **38** komunikacja w sieci elektronicznej, informacja kapitałowa i inwestycyjna udzielana za pośrednictwem sieci komputerowej, poczta elektroniczna, zlecenie przywoławcze, przesyłanie danych za pomocą terminali.

(111) **178808** (220) 2003 12 10 (210) 273715
 (151) 2006 08 04 (441) 2004 04 19
 (732) Bank BPH Spółka Akcyjna, Kraków, PL.
 (540)

Bank BPH

Kolor znaku: ciemnoniebieski

(531) 27.5.1, 29.1.4
 (510), (511) **09** kodowane karty magnetyczne, programy komputerowe, komputery, części do komputerów i komputerowe urządzenia, peryferyjne, magnetyczne i optyczne nośniki danych, **35** kompilacja i systematyzacja informacji w komputerowych bazach danych, skomputeryzowane zarządzanie zbiorami informacji, prowadzenie

wyciągów z kont bankowych, doradztwo handlowe i gospodarcze, ekspertyzy w zakresie rynku kapitałowego oraz polityki inwestycyjnej przedsiębiorstw, **36** czynności bankowe i inne czynności finansowe świadczone także za pośrednictwem sieci elektronicznej w tym: emitowanie kart płatniczych, operacje i doradztwo finansowe, notowania giełdowe, pośrednictwo giełdowe, informacja bankowa, transfer kapitałowy, obsługa kart debetowych i kredytowych, usługi maklerskie, dokonywanie transakcji finansowych, przyjmowanie lokat bankowych, udzielanie i przyjmowanie transakcji poręczeń i gwarancji bankowych, operacje wekslowe i czekowe, obsługa pożyczek bankowych, usługi leasingowe, udostępnianie skrytek sejfowych, przechowywanie przedmiotów i papierów wartościowych, trust inwestycyjny o nieograniczonej wielkości emisji, zarządzanie kapitałem, analizy i wyceny finansowe, inwestycje kapitałowe, prowadzenie kont maklerskich i informacja o stanie tych kont, skup i sprzedaż walut i papierów wartościowych, zarządzanie kapitałem, **38** komunikacja w sieci elektronicznej, informacja kapitałowa i inwestycyjna udzielana za pośrednictwem sieci komputerowej, poczta elektroniczna, zlecenie przywoławcze, przesyłanie danych za pomocą terminali.

(111) **178809** (220) 2003 12 12 (210) 273854
 (151) 2006 08 03 (441) 2004 04 19
 (732) KRUSTAGROUP, S.A., Barcelona, ES.
 (540)

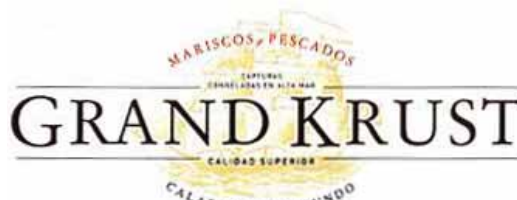

Kolor znaku: czarny, czerwony, beżowo-brązowy

(531) 18.3.2, 27.5.1, 29.1.13
 (510), (511) **29** ryby, konserwy rybne, skorupiaki (nie żywe), mięczaki (nie żywe), mrożone ryby i owoce morza.

(111) **178810** (220) 2003 12 12 (210) 273857
 (151) 2006 08 25 (441) 2004 04 19
 (732) „RED DOG” Spółka z o.o., Poznań, PL.
 (540) RED DOG

(510), (511) **09** urządzenia do nagrywania, transmisji lub reprodukcji dźwięku lub obrazu, urządzenia i przyrządy elektryczne przewodzące, przełączające, transformujące, akumulatorowe i kontrolno-sterujące, akcesoria do telefonów komórkowych mianowicie: anteny, urządzenia dopasowujące do anten, baterie, obudowy do telefonów komórkowych, karty pamięci, kable, klawiatury, telefoniczne zestawy głośno mówiące, ładowarki do telefonów komórkowych, mikrofony, słuchawki, podzespoły elektroniczne, generatory dźwięku, wyświetlacze, złącza przejściowe, ładowarki do akumulatorów, zestawy słuchawkowe, wyłączniki zasilania, złączki zasilania, uchwyty karty SIM, futerały, kasety, podstawki i pokrowce ochronne z plastiku lub tworzywa sztucznego do sprzętu łącznościowego, kasety, pokrowce ochronne ze skóry lub imitacji skóry na telefony i akcesoria komórkowe, **20** uchwyty obrotowe z tworzyw sztucznych do telefonów komórkowych.

(111) **178811** (220) 1994 11 07 (210) 139913
 (151) 2006 08 31
 (732) Studio „BUFFO” Spółka z o.o., Warszawa, PL.
 (540)



Kolor znaku: czarny, czerwony, żółty, niebieski

(531) 27.5, 29.1

(510), (511) **16** akcydensy, opakowania z papieru, kartonu i folii z tworzyw sztucznych, etykiety nie z materiałów tekstylnych, formularze i druki, **35** usługi agencji reklamowej i promocyjnej, marketing, usługi fonograficzne i audiowizualne w zakresie reklamy, powielanie dokumentów, **40** usługi poligraficzne, **41** realizacja studyjna programu radiowego i telewizyjnego, usługi organizowania działalności rozrywkowej, usługi wydawnicze, **42** usługi informatyczne w sieciach telekomunikacyjnych, doradztwo w zakresie zastosowań informatyki i elektroniki, usługi studia grafiki komputerowej.

(111) **178812** (220) 2003 12 15 (210) 273882
(151) 2006 08 11 (441) 2004 04 19
(732) Wydawnictwo „SZTAFETA” Spółka z o.o., Stalowa Wola, PL.
(540)

SZTAFETA

Kolor znaku: czerwony, czarny

(531) 27.5.1, 29.1.1

(510), (511) **16** gazeta, książki, albumy, **35** usługi w zakresie reklam prasowych.

(111) **178813** (220) 2003 12 15 (210) 273888
(151) 2006 08 22 (441) 2004 04 19
(732) „ZIAJA Ltd” Zakład Produkcji Leków Spółka z o.o., Gdańsk, PL.
(540) TEOFIL

(510), (511) **03** produkty kosmetyczne do pielęgnacji dzieci i niemowląt, środki do mycia i pielęgnacji włosów, środki do pielęgnacji i ochrony ciała, kremy, balsamy, mleczka, emulsje, maści kosmetyczne, preparaty z filtrami słonecznymi, kremy przeciw odparzeniom dla dzieci i niemowląt, olejki, oliwki, preparaty kosmetyczne myjąco-pielęgnujące, mydła, preparaty do kąpieli, środki do czyszczenia zębów i pielęgnacji jamy ustnej dla dzieci, chusteczki nasączone płynami kosmetycznymi.

(111) **178814** (220) 2003 12 15 (210) 273890
(151) 2006 08 22 (441) 2004 04 19
(732) MEDIA HOUSE POLSKA Spółka z o.o., Warszawa, PL.
(540)

Erotoman.com

Kolor znaku: czerwony

(531) 27.5.1, 29.1.1

(510), (511) **16** czasopisma, pisma internetowe, gazety, dzienniki, książki, broszury, druki, albumy, kalendarze, w tym również w postaci elektronicznej, **35** usługi agencji reklamowej, pośrednictwo handlowe na rzecz osób trzecich w zakresie filmów, programów telewizyjnych, profesjonalnego i amatorskiego sprzętu audiowizualnego, materiałów dla artystów, materiałów graficznych, malarskich i fotograficznych, zarządzanie stronami internetowymi, **41** produkcja, koprodukcja i rozpowszechnianie filmów i programów, w tym telewizyjnych, we wszystkich technikach, dla kontrahentów krajowych i zagranicznych, pisanie scenariuszy, wypożyczanie filmów, dekoracji, elementów scenicznych, ubiorów, rekwizytów i urządzeń pomocniczych do produkcji filmów, organizowanie spektakli, organizacja imprez rozrywkowych, publikowanie, w tym elektroniczne, tekstów innych niż reklamowe, **42** projektowanie komputerowe, tworzenie i utrzymywanie stron internetowych, **43** hotelarstwo, restauracje, nocne kluby, kawiarnie, piwiarnie, bary.

(111) **178815** (220) 2003 12 15 (210) 273935
(151) 2006 08 30 (441) 2004 04 19
(732) Samsung Electronics Co., Ltd., Suwon-si, Gyeonggi-do, KR.
(540) STEAM CONVECTION

(510), (511) **11** kuchenki mikrofalowe, elektryczne urządzenia chłodnicze, urządzenia klimatyzacyjne, piece dentystyczne, kotły grzewcze do użytku domowego, lampy gazowe, oczyszczalniki wody do

użytku domowego, kuchenki, piece kuchenne oraz kuchenne płyty grzejne.

(111) **178816** (220) 2003 12 17 (210) 274071
(151) 2006 08 16 (441) 2004 04 19
(732) Revlon (Suisse) S.A., Schlieren, CH.
(540) MITCHUM
(510), (511) **03** antyperspiranty i dezodoranty.

(111) **178817** (220) 2003 12 18 (210) 274151
(151) 2006 08 16 (441) 2004 04 19
(732) E. I. du Pont de Nemours and Company, Wilmington, US.
(540) ESCUDO
(510), (511) **05** fungicydy do stosowania w rolnictwie.

(111) **178818** (220) 2003 12 19 (210) 274214
(151) 2006 08 08 (441) 2004 04 19
(732) ARNO S/A, São Paulo-SP-Brasil, BR.
(540)

Optibox Duo

Kolor znaku: czerwony

(531) 27.5.1, 29.1.1

(510), (511) **07** elektryczne urządzenia do mieszania.

(111) **178819** (220) 2003 12 20 (210) 274251
(151) 2006 08 01 (441) 2004 04 19
(732) Anna Szarejko, Paryż, FR.
(540)

via Assa

Kolor znaku: niebieski i odcienie

(531) 27.5.1, 29.1.4

(510), (511) **35** agencje reklamowe, badania rynku, doradztwo w prowadzeniu działalności gospodarczej, pokazy towarów, promocja sprzedaży dla osób trzecich, organizowanie wystaw handlowych, pośrednictwo w zawieraniu kontraktów, **38** przysyłanie informacji za pośrednictwem internetu, **39** prowadzenie biur turystycznych, dystrybucja prasy, przewodników, książek, gazet, czasopism, organizowanie podróży, rezerwacja miejsc na podróż, transport pasażerski, organizowanie wycieczek i zwiedzania turystycznego, udzielanie informacji o turystyce, **41** doradztwo zawodowe w zakresie edukacji i kształcenia, usługi edukacyjne, organizowanie imprez sportowych, rozrywkowych, rekreacyjnych, organizowanie i obsługa konferencji, kongresów, wykładów, publikowanie książek i tekstów innych niż reklamowe, pokazy w zakresie kształcenia, nauczania, organizowanie wypoczynku wakacyjnego, organizowanie balów, imprez towarzyskich, konkursów piękności, tłumaczenie tekstów, usługi związane z organizacją wystaw kulturalnych i edukacyjnych, rezerwacja miejsc na spektakle, **42** tworzenie stron internetowych na rzecz osób trzecich, zarządzanie prawami autorskimi, **43** prowadzenie domów turystycznych, pensjonatów, restauracji, barów, rezerwacja miejsc noclegowych, wynajem mieszkań na pobyt czasowy, catering, wynajmowanie sal na konferencje, **44** talassoterapia, **45** pośrednictwo w zawieraniu znajomości, poszukiwanie osób zaginionych.

(111) **178820** (220) 2003 12 22 (210) 274272
(151) 2006 08 18 (441) 2004 04 19
(732) Wytwórnia Octu i Majonezu „OCETIX” Sp. z o.o., Grudziądz, PL.

(540)



Kolor znaku: niebieski, kremowy, biały, czerwony, ciemnozielony, zielony, jasnozielony

(531) 5.9.1, 8.7.11, 24.9.2, 25.1.15, 26.1.2, 27.5.1, 29.1.1, 29.1.2, 29.1.3, 29.1.4, 29.1.6, 29.1.15

(510), (511) **30** sosy, sosy sałatkowe, sosy z przyprawami smakowymi, koncentratem pomidorowym, rozdrobnionymi kwaszonymi ogórkami i surowymi warzywami.

(111) **178821** (220) 2003 09 30 (210) 270530
 (151) 2006 08 18 (441) 2004 04 05
 (732) Ruta Mikołaj, Katowice, PL.
 (540)



Kolor znaku: biały, czarny, czerwony

(531) 27.5.2, 28.17.0, 29.1.1, 29.1.6, 29.1.8
 (510), (511) **12** rowery.

(111) **178822** (220) 2003 12 22 (210) 274282
 (151) 2006 08 18 (441) 2004 04 19
 (732) Przedsiębiorstwo Produkcyjno-Handlowo-Usługowe „LORIN” Jerzy Łuczak, Andrychów, PL.
 (540) LORIN

(510), (511) **24** bielizna domowa zawarta w tej klasie, bielizna kąpielowa za wyjątkiem odzieży, bielizna wzorzysta zawarta w tej klasie, materiały tekstylne nietkane, dzianiny jako materiały, tkaniny bawełniane, tkaniny do celów włókienniczych, tkaniny elastyczne, tkaniny imitujące skóry zwierzęce, tkaniny wełniane, **25** bielizna, bielizna osobista, bielizna damska, biustonosze, bluzki, body, gorsety jako bielizna, halki jako bielizna, półhalki, kostiumy kąpielowe, płaszcze kąpielowe, slipy kąpielowe, kąpielówki, koszule, koszulki sportowe, majtki, odzież z dzianiny, odzież gotowa, odzież na gimnastykę, odzież ze skóry, okrycia wierzchnie, stroje kąpielowe, staniczki, staniki, ubiory plażowe, podwiązki, bielizna wchłaniająca pot, slipy, spodenki, szlafroki, T - shirty, kostiumy, **35** zgrupowanie na rzecz osób trzecich różnorodnych towarów z wyłączeniem ich transportu, pozwalające nabywcy wygodnie je oglądać i kupować w sklepach branży odzieżowej, tekstylnej, bielizniarskiej i włókienniczej oraz u hurtownika w branży odzieżowej, tekstylnej, bielizniarskiej i włókienniczej.

(111) **178823** (220) 2003 12 22 (210) 274324
 (151) 2006 08 10 (441) 2004 04 19
 (732) AMERICANOS Sp. z o.o., Łomianki, PL.
 (540) Asphalt Garden

(510), (511) **03** kosmetyki, **18** plecaki, torby, walizki, torebki, aktówki, teczki, tornistry, chlebaki, portfele, portmonetki, etui na klucze, etui na wizytówki, **25** ubrania, paski do ubrań, buty, nakrycia głowy.

(111) **178824** (220) 2003 12 22 (210) 274334
 (151) 2006 08 16 (441) 2004 04 19
 (732) „ZIAJA Ltd” Zakład Produkcji Leków Sp. z o.o., Gdańsk, PL.
 (540) BIOHERBA

(510), (511) **03** produkty kosmetyczne, środki do mycia i pielęgnacji włosów, szampony, odżywki, lotony, środki do pielęgnacji i ochrony skóry, kremy, balsamy, mlecza, emulsje, peelingi, toniki, maseczki, maści kosmetyczne, środki myjące, mydła, żele, preparaty do kąpieli, środki perfumeryjne, preparaty do golenia i po goleniu, olejki eteryczne, antyperspiranty, dezodoranty, środki do mycia zębów i pielęgnacji jamy ustnej, środki toaletowe.

(111) **178825** (220) 2003 12 22 (210) 274335
 (151) 2006 08 07 (441) 2004 04 19
 (732) „ZIAJA Ltd” Zakład Produkcji Leków Spółka z o.o., Gdańsk, PL.
 (540) BIONIKA

(510), (511) **01** produkty chemiczne stosowane w przemyśle i pracach badawczych, surowce, odczynniki, preparaty biologiczne i chemiczne do wytwarzania środków kosmetycznych, myjących i sanitarnych, **03** produkty kosmetyczne, środki do mycia i pielęgnacji włosów, szampony, odżywki, lotony, środki do pielęgnacji i ochrony skóry, kremy, balsamy, mlecza, emulsje, peelingi, toniki, maseczki, środki myjące, mydła, żele, preparaty do kąpieli, preparaty do golenia i po goleniu, środki perfumeryjne, olejki eteryczne, antyperspiranty, dezodoranty, środki do mycia zębów i pielęgnacji jamy ustnej, środki toaletowe.

(111) **178826** (220) 2003 12 22 (210) 274336
 (151) 2006 08 07 (441) 2004 04 19
 (732) „ZIAJA Ltd” Zakład Produkcji Leków Spółka z o.o., Gdańsk, PL.
 (540) BIONIKA

(510), (511) **01** produkty chemiczne stosowane w przemyśle i pracach badawczych, surowce, odczynniki, preparaty biologiczne i chemiczne do wytwarzania środków kosmetycznych, myjących i sanitarnych, **03** produkty kosmetyczne, środki do mycia i pielęgnacji włosów, szampony, odżywki, lotony, środki do pielęgnacji i ochrony skóry, kremy, balsamy, mlecza, emulsje, peelingi, toniki, maseczki, środki myjące, mydła, żele, preparaty do kąpieli, preparaty do golenia i po goleniu, środki perfumeryjne, olejki eteryczne, antyperspiranty, dezodoranty, środki do mycia zębów i pielęgnacji jamy ustnej, środki toaletowe.

(111) **178827** (220) 2003 12 29 (210) 274479
 (151) 2006 08 18 (441) 2004 04 19
 (732) DaimlerChrysler Corporation, Auburn Hills, US.
 (540) COMMANDER

(510), (511) **12** pojazdy użytkowo-terenowe, części i osprzęt do nich zawarte w tej klasie z wyłączeniem opon i kół.

(111) **178828** (220) 2003 12 30 (210) 274510
 (151) 2006 08 25 (441) 2004 04 19
 (732) Kemira Kemi AB, Helsingborg, SE.
 (540) KEMICOND

(510), (511) **07** maszyny i urządzenia do obróbki, separacji oraz oczyszczania składników osadów kanalizacyjnych w oczyszczalniach ścieków, maszyny i urządzenia do obróbki, separacji oraz oczyszczania składników ścieków w oczyszczalniach ścieków, **11** instalacje i urządzenia do oczyszczania i przeróbki osadów kanalizacyjnych, instalacje i urządzenia do oczyszczania i przetwarzania ścieków, **42** usługi dostarczania chronionej wiedzy technicznej i licencjonowania własności intelektualnej, administrowanie projektami technicznymi, zarządzanie projektami technicznymi oraz wykonywanie ekspertyz inżynierskich w szczególności w zakresie procesów stosowanych przy obróbce i czyszczeniu ścieków.

(111) **178829** (220) 2004 01 14 (210) 274929
 (151) 2006 08 16 (441) 2004 04 19
 (732) Wytwórcza Spółdzielnia Pracy „SPOŁEM”, Kielce, PL.
 (540) Majonez Kielecki Omega 3
 (510), (511) **30** majonezy.

(111) **178830** (220) 2004 01 16 (210) 275037
 (151) 2006 09 25 (441) 2004 04 19
 (732) Zakłady Mięsne Witold Werbliński, Dębniaki Kaliskie, PL.

(540)



Kolor znaku: zielony, ciemnozielony, niebieski, żółty, biały, czarny, czerwony

(531) 3.7.3, 25.1.15, 27.5.1, 29.1.15

(510), (511) **29** mięso i jego przetwory, pasztety mięsne i drobiowe, pasztety mięsno - warzywne.

(111) **178831** (220) 2004 01 16 (210) 275041
 (151) 2006 09 25 (441) 2004 04 19
 (732) Zakłady Mięsne Witold Werbliński, Dębniałki Kaliskie, PL.
 (540)



Kolor znaku: zielony, ciemnozielony, niebieski, żółty, biały, czarny, czerwony

(531) 5.9.1, 25.1.15, 27.5.1, 29.1.15

(510), (511) **29** mięso i jego przetwory, pasztety mięsne i drobiowe, pasztety mięsno - warzywne.

(111) **178832** (220) 2004 01 19 (210) 275144
 (151) 2006 08 30 (441) 2004 05 04
 (732) PLIVA Kraków Zakłady Farmaceutyczne Spółka Akcja, Kraków, PL.
 (540)



Kolor znaku: biały, zielony, pomarańczowy, żółty

(531) 2.1.25, 2.3.5, 2.3.8, 27.5.1, 29.1.13

(510), (511) **05** preparaty wspomagające odchudzanie.

(111) **178833** (220) 2004 01 19 (210) 275149
 (151) 2006 08 30 (441) 2004 05 04
 (732) OUTHORN Spółka z ograniczoną odpowiedzialnością, Kraków, PL.

(540)



Kolor znaku: biały, czerwony, czarny

(531) 3.7.21, 27.5.1, 29.1.1

(510), (511) **06** kółka metalowe do kluczy, **12** pokrowce na siedzenia w pojazdach, rolety i osłony przeciwsłoneczne do samochodów, **14** breloczki do kluczy ozdobne, **16** piórniki, **18** torby podróżne, torby turystyczne, plecaki, plecaki turystyczne, plecaki szkolne, tornistry szkolne, torby szkolne, etui na klucze, **20** śpiwory, **21** ściereki do czyszczenia, ircha do czyszczenia, gąbki do celów domowych, **22** namioty, worki do pakowania z materiałów tekstylnych, **25** czapki, szalik, rękawiczki, skarpetki, nauszniki, chusty, odzież wodoodporna, szlafroki, okrycia wierzchnie, kurtki, kurtki wełniane z kapturem, spodnie, szorty, bluzki koszulowe, koszule, koszulki sportowe, podkoszulki, odzież na gimnastykę, kąpielówki, kamizelki, **27** maty, maty gimnastyczne, **28** torby dla narciarzy.

(111) **178834** (220) 2004 01 19 (210) 275150
 (151) 2006 08 30 (441) 2004 05 04
 (732) OUTHORN Spółka z ograniczoną odpowiedzialnością, Kraków, PL.
 (540)



Kolor znaku: żółty, czarny

(531) 27.5.1, 29.1.2, 29.1.8

(510), (511) **25** okrycia wierzchnie, kurtki, kurtki wełniane z kapturem, spodnie, odzież wodoodporna.

(111) **178835** (220) 2004 01 20 (210) 275196
 (151) 2006 08 31 (441) 2004 05 04
 (732) „MÓJ DOM” Spółka z o.o., Cieszyn, PL.
 (540)



Kolor znaku: brązowy

(531) 27.5.1, 29.1.7

(510), (511) **19** folia dachowa paraprzepuszczalna.

(111) **178836** (220) 2004 01 20 (210) 275197
 (151) 2006 08 31 (441) 2004 05 04
 (732) „MÓJ DOM” Spółka z o.o., Cieszyn, PL.
 (540)



Kolor znaku: brązowy

(531) 27.5.1, 29.1.7

(510), (511) **19** taśma kalenicowa.

(111) **178837** (220) 2004 01 21 (210) 275238
 (151) 2006 09 14 (441) 2004 05 04
 (732) NOVART Mirosław Nowocień, Skawina, PL.

(540)



Kolor znaku: niebieski, czerwony

(531) 26.11.1, 26.11.12, 26.13.1, 27.5.1, 29.1.1, 29.1.4

(510), (511) **06** klamry metalowe, **19** profile PCV, profile ekstrudowane, panele podłogowe.(111) **178838** (220) 2004 01 21 (210) 275261

(151) 2006 09 19 (441) 2004 05 04

(732) Zakłady Azotowe „ANWIL” Spółka Akcyjna, Włocławek, PL.

(540)



(531) 26.1.1, 27.5.1

(510), (511) **01** polichlorek winylu.(111) **178839** (220) 2004 01 22 (210) 275272

(151) 2006 09 19 (441) 2004 05 04

(732) „INTER-SYSTEM” Spółka z o.o., Wrocław, PL.

(540)



Kolor znaku: czarny, czerwony, niebieski

(531) 24.15.3, 24.15.21, 27.5.1, 29.1.1, 29.1.4, 29.1.8

(510), (511) **37** usługi w zakresie: robót budowlanych, remontowych, montażowych, drogowych, mostowych, inżynierskich, termoizolacyjnych i ochrony antykorozyjnej oraz wykonywania instalacji: wodno-kanalizacyjnych, gazowych, ciepłych, wentylacyjnych i klimatyzacyjnych, nadzór budowlany.(111) **178840** (220) 2004 01 22 (210) 275280

(151) 2006 09 18 (441) 2004 05 04

(732) FAKRO PP Spółka z o.o., Nowy Sącz, PL.

(540) FAKRO PreSelect System

(510), (511) **06** okna metalowe i osprzęt okien metalowy, **19** okna niemetalowe i osprzęt okien niemetalowy.(111) **178841** (220) 2004 01 22 (210) 275300

(151) 2006 09 18 (441) 2004 05 04

(732) CANON KABUSHIKI KAISHA, Tokio, JP.

(540) AIRSHELL

(510), (511) **17** materiały wypełniające, uszczelniające, pakuły z tworzyw sztucznych.(111) **178842** (220) 2004 01 22 (210) 275301

(151) 2006 09 18 (441) 2004 05 04

(732) Zorluteks Tekstil Ticaret ve Sanayi Anonim Sirketi, Istanbuł, TR.

(540)



(531) 9.1.10, 27.5.1

(510), (511) **23** przędza i nici dla włókiennictwa, **24** tekstylia i wyroby włókiennicze, franki, portiere, kurtyny, kotary, zasłony, narzuty na łóżka i obrusy, **25** odzież, obuwie, nakrycia głowy, **26** koronki i hafty, wstążki i oploty, guziki, haczyki i oczka, szpilki i igły, sztuczne kwiaty, **27** dywany, dywany do modlitw.(111) **178843** (220) 2004 01 27 (210) 275458

(151) 2006 09 07 (441) 2004 05 04

(732) Firma Produkcijno-Handlowo-Usługowa „OREGON” Marek Wiśniewski, Katowice, PL.

(540) rocan

(510), (511) **18** parasole, paski skórzane, plecaki, torby podróżne, torby na zakupy, teczki, walizki, **25** bluzy, bluzki, koszule, T-shirty, bezrękawniki, marynarki, spodnie, spodenki, szorty, sukienki, spódnice, kurtki, płaszcze, czapki, daszki, skarpetki, paski, odzież ze skóry, obuwie.(111) **178844** (220) 2004 01 27 (210) 275479

(151) 2006 08 18 (441) 2004 05 04

(732) Laboratorium Kosmetyczne Dr Irena ERIS S.A., Piaseczno, PL.

(540) shiny touch

(510), (511) **03** kosmetyki, artykuły perfumeryjne, **05** lecznicze: balsamy, maści, olejki, płyny, sole, żele, kremy.(111) **178845** (220) 2004 01 28 (210) 275508

(151) 2006 08 30 (441) 2004 05 04

(732) Imperial Chemical Industries PLC, Londyn, GB.

(540) MAGIA BIELI

(510), (511) **02** farby, pokosty, lakiery, środki suszące, lecznicze środki suszące, rozcieńczalniki, środki koloryzujące, wszystkie będące dodatkami do farb, pokostów i lakierów, środki zapobiegające korozji i zabezpieczające drewno, środki podkładowe (w postaci farby), bejce, mastyks, kit, łaty, farby, pokostu lub lakieru do nakładania w wybrane miejsca.(111) **178846** (220) 2004 01 28 (210) 275509

(151) 2006 08 30 (441) 2004 05 04

(732) Imperial Chemical Industries PLC, Londyn, GB.

(540)



(531) 3.1.8, 17.1.1, 17.1.2, 20.1.1, 20.1.9, 27.5.1

(510), (511) **02** farby, pokosty, lakiery, środki suszące, lecznicze środki suszące, rozcieńczalniki, środki koloryzujące, wszystkie będące dodatkami do farb, pokostów i lakierów, środki zapobiegające korozji i zabezpieczające drewno, środki podkładowe (w postaci farby), bejce, mastyks, kit, łaty, farby, pokostu lub lakieru do nakładania w wybrane miejsca.(111) **178847** (220) 2004 01 29 (210) 275567

(151) 2006 09 05 (441) 2004 05 04

(732) TECHNITYNK Sp. z o.o., Rzeczków Kolonia, PL.

(540) technigrunt

(510), (511) **02** farby stosowane w budownictwie, farby gruntujące, **19** materiały budowlane niemetalowe, pokrycia niemetalowe ścian, tynki mozaikowe, tynki akrylowe, tynki podkładowe.(111) **178848** (220) 2004 01 29 (210) 275570

(151) 2006 09 05 (441) 2004 05 04

(732) TECHNITYNK Sp. z o.o., Rzeczków Kolonia, PL.

(540) techniflex

(510), (511) **02** farby stosowane w budownictwie, farby gruntujące, **19** materiały budowlane niemetalowe, pokrycia niemetalowe ścian, tynki mozaikowe, tynki akrylowe, tynki podkładowe.

(111) **178849** (220) 2004 01 30 (210) 275640
 (151) 2006 08 18 (441) 2004 05 04
 (732) Queisser Pharma GmbH & Co.KG., Flensburg, DE.
 (540) Antireumal
 (510), (511) **05** produkty farmaceutyczne, produkty farmaceutyczne na bazie leków roślinnych, preparaty do pielęgnacji zdrowia, herbatki ziołowe do celów medycznych, produkty dietetyczne do celów medycznych, środki uzupełniające do żywności do celów medycznych, zwłaszcza witaminy, substancje mineralne, pierwiastki śladowe, białka, oleje i ciała balastowe, roślinne środki uzupełniające do żywności do celów medycznych.

(111) **178850** (220) 2004 01 30 (210) 275641
 (151) 2006 08 18 (441) 2004 05 04
 (732) Queisser Pharma GmbH & Co.KG., Flensburg, DE.
 (540) Reumedium
 (510), (511) **05** produkty farmaceutyczne, produkty farmaceutyczne na bazie leków roślinnych, preparaty do pielęgnacji zdrowia, herbatki ziołowe do celów medycznych, produkty dietetyczne do celów medycznych, środki uzupełniające do żywności do celów medycznych, zwłaszcza witaminy, substancje mineralne, pierwiastki śladowe, białka, oleje i ciała balastowe, roślinne środki uzupełniające do żywności do celów medycznych.

(111) **178851** (220) 2004 02 03 (210) 275764
 (151) 2006 09 15 (441) 2004 05 04
 (732) „STRUGA” Spółka Akcyjna, Jezuicka Struga, PL.
 (540)



Kolor znaku: zielony, niebieski
 (531) 6.3.11, 26.4.1, 26.4.12, 26.11.1, 26.11.12, 27.5.1, 29.1.3, 29.1.4
 (510), (511) **01** węgiel kostny, żelatyna do celów przemysłowych, **03** tłuszcze do celów kosmetycznych, **04** tłuszcze przemysłowe, paliwo silnikowe, dodatki niechemiczne do paliw silnikowych, **05** biologiczne preparaty do celów medycznych lub weterynaryjnych, chemiczne preparaty do celów weterynaryjnych, żelatyna do celów medycznych, tłuszcze do celów medycznych, tłuszcze do celów weterynaryjnych, **08** narzędzia do uboju zwierząt rzeźnych, **09** dystrybutory paliwa silnikowego dla stacji obsługi, **31** mączka dla zwierząt, mączka lniana (pasza), mączka rybna na pasze dla zwierząt, pasze, wapno do paszy, spożywcze pasze wzmacniające dla zwierząt, **39** informacja o składowaniu, wypożyczanie kontenerów magazynowych, magazynowanie, transport i wyładunek odpadów, **40** niszczenie odpadów, spalanie odpadków, niszczenie odpadków, palenie śmieci, recykling odpadków i odpadów, ubój zwierząt, produkcja energii.

(111) **178852** (220) 2004 02 04 (210) 275832
 (151) 2006 08 28 (441) 2004 05 17
 (732) „WEBSTER” S.C. Artur Szczupak, Grzegorz Zych, Wołomin, PL.
 (540)



Kolor znaku: niebieski, niebiesko-szary, biały
 (531) 26.1.1, 27.5.1, 29.1.12
 (510), (511) **11** urządzenia do klimatyzacji, aparatura i urządzenia chłodnicze, instalacje do klimatyzacji, urządzenia do ogrzewania, instalacje do ogrzewania wodnego, **12** pojazdy-chłodnie.

(111) **178853** (220) 2004 02 05 (210) 275852
 (151) 2006 09 22 (441) 2004 05 17
 (732) LOBELIA II HURTOWNIA NASION Edward Lejkowski, Chrzanów, PL.
 (540)



Kolor znaku: czarny, niebieski, zielony, czerwony, żółty, biały
 (531) 26.1.1, 27.5.1, 27.7.1, 27.7.23, 29.1.15
 (510), (511) **31** kwiaty naturalne, sadzonki, zioła ogrodowe, nasiona, ziarna, produkty ogrodnicze, świeże warzywa i owoce, **35** usługi w zakresie zgrupowanie na rzecz osób trzecich różnych towarów pozwalające je oglądać i kupować w hurtowniach z nasionami warzyw i kwiatów, cebulkami kwiatowymi, usługi reklamowe oraz promocyjne towarów na rzecz osób trzecich, usługi w zakresie kojarzenia kontrahentów.

(111) **178854** (220) 2004 02 05 (210) 275879
 (151) 2006 09 13 (441) 2004 05 17
 (732) W WOLNOŚĆ Spółka z o.o., Elbląg, PL.
 (540) MACIUTKI
 (510), (511) **30** biszkopty, bułeczki słodkie, ciastka i ciasteczka, jadalne ozdoby z ciasta, czekolada, cukierki, lody spożywcze, słodczyce, wafle, wyroby cukiernicze.

(111) **178855** (220) 2004 02 06 (210) 275955
 (151) 2006 08 28 (441) 2004 05 17
 (732) Zakłady Metalowe „DEZAMET” Spółka Akcyjna, Nowa Dęba, PL.
 (540)



Kolor znaku: niebieski
 (531) 5.7.7, 15.7.1, 27.5.1, 29.1.4
 (510), (511) **06** sworznie metalowe, ciągnia metalowe, wsporniki metalowe, zespoły konstrukcyjne metalowe do różnych maszyn i urządzeń w szczególności do maszyn roboczych, ziemnych i górniczych oraz do urządzeń i maszyn obróbczych, konstrukcje metalowe spawane, **13** amunicja, amunicja do broni palnej, broń palna, detonatory, materiały wybuchowe, naboje armatnie (pociski), naboje, ładunki wybuchowe, pociski balistyczne, pociski (broń), urządzenia specjalne w szczególności kasety bombowe, **40** usługi w zakresie obróbki mechanicznej, galwanicznej, cieplnej i cieplno-chemicznej metali.

(111) **178856** (220) 2004 02 09 (210) 276039
 (151) 2006 09 15 (441) 2004 05 17
 (732) MOELLER ELECTRIC Sp. z o.o., Gdańsk, PL.
 (540) PAJĄK
 (510), (511) **09** komputery, drukarki, monitory, myszy komputerowe, klawiatury komputerowe, kasy fiskalne, akcesoria komputerowe nie wymienione w innych klasach, programy komputerowe, dyskietki, CD, **38** łączność komputerowa, poczta elektroniczna, przesyłanie informacji, emisja radiowa i telewizyjna, usługi telefoniczne i telegraficzne, **42** usługi w zakresie oprogramowania komputerów.

(111) **178857** (220) 2004 02 09 (210) 276071
 (151) 2006 09 28 (441) 2004 05 17
 (732) Zakłady Chemiczne „Organika-Sarżyna” Spółka Akcyjna, Nowa Sarżyna, PL.
 (540) RYWAL
 (510), (511) **01** środki regulujące wzrost roślin, **05** herbicydy, fungicydy.

(111) **178858** (220) 2004 02 09 (210) 276072
 (151) 2006 09 26 (441) 2004 05 17
 (732) Zakłady Chemiczne „Organika-Sarzyna” Spółka Akcyjna,
 Nowa Sarzyna, PL.
 (540) HELBEN
 (510), (511) **01** środki regulujące wzrost roślin, **05** herbicydy, fungicydy.

(111) **178859** (220) 2004 02 09 (210) 276073
 (151) 2006 09 26 (441) 2004 05 17
 (732) Zakłady Chemiczne „Organika-Sarzyna” Spółka Akcyjna,
 Nowa Sarzyna, PL.
 (540) GLIFOHELM
 (510), (511) **01** środki regulujące wzrost roślin, **05** herbicydy, fungicydy.

(111) **178860** (220) 2004 02 10 (210) 276091
 (151) 2006 08 29 (441) 2004 05 17
 (732) EKJ Spółka z ograniczoną odpowiedzialnością, Warszawa, PL.
 (540)

nowy
Sportowiec

Kolor znaku: niebieski, czerwony
 (531) 27.5.1, 29.1.1, 29.1.4, 29.1.6
 (510), (511) **16** czasopisma.

(111) **178861** (220) 2004 02 18 (210) 276526
 (151) 2006 09 14 (441) 2004 05 31
 (732) „T KOMP” Tomasz Kruszewski, Bydgoszcz, PL.
 (540) nnd dynamic
 (510), (511) **09** program komputerowy.

(111) **178862** (220) 2004 02 25 (210) 276788
 (151) 2006 09 12 (441) 2004 05 31
 (732) Hotel „VICTORIA” Maria Gruba Stanisław Gruba, Bolszewo, PL.
 (540)

VICTORIA
HOTEL

Kolor znaku: złoty, czarny
 (531) 27.5.1, 29.1.12
 (510), (511) **35** reklama osób trzecich, **41** usługi związane z organizacją wypoczynku, organizowanie pokazów i prezentacji artystycznych, organizowanie imprez rozrywkowych, usługi rekreacyjno-sportowe, jak: basen, siłownia, kręgielnia, golf, siatkówka, koszykówka, tenis, pingpong, **43** usługi hotelarskie i gastronomiczne, restauracje, bary, kawiarnie.

(111) **178863** (220) 2004 03 01 (210) 277022
 (151) 2006 08 30 (441) 2004 06 14
 (732) InfoMonitor Biuro Informacji Gospodarczej S.A., Warszawa, PL.
 (540)

InfoMonitor

Kolor znaku: niebieski, zielony, czarny
 (531) 26.1.1, 26.2.1, 27.5.1, 29.1.3, 29.1.4

(510), (511) **35** informacja o działalności gospodarczej, pozyskiwanie informacji gospodarczych, badania w dziedzinie działalności gospodarczej, ekspertyzy w zakresie działalności gospodarczej, usługi informacji handlowej, przyjmowanie, przechowywanie, udostępnianie i ujawnianie informacji gospodarczych, zbieranie, przetwarzanie, gromadzenie i przesyłanie informacji gospodarczych, wyszukiwanie dla osób trzecich informacji w komputerowych bazach danych, pozyskiwanie danych do komputerowych baz danych, systematyzacja danych w komputerowych bazach danych, zarządzanie zbiorami informatycznymi, **42** udostępnianie baz danych, udostępnianie czasu dostępu do baz danych.

(111) **178864** (220) 2004 03 01 (210) 277026
 (151) 2006 08 31 (441) 2004 06 14
 (732) „ZIAJA Ltd” Zakład Produkcji Leków Sp. z o.o., Gdańsk, PL.
 (540)



(531) 3.13.2, 26.1.2, 26.4.1, 27.5.1
 (510), (511) **05** preparaty do odstraszenia insektów, insektycydy.

(111) **178865** (220) 2004 03 01 (210) 277027
 (151) 2006 08 31 (441) 2004 06 14
 (732) „ZIAJA Ltd” Zakład Produkcji Leków Sp. z o.o., Gdańsk, PL.
 (540) ZIAJA DZIAŁA NA INSEKTY ODSTRASZAJĄCO
 (510), (511) **05** preparaty do odstraszenia insektów, insektycydy.

(111) **178866** (220) 2004 03 04 (210) 277209
 (151) 2006 09 07 (441) 2004 06 14
 (732) BeautyBank Inc. (a Delaware corporation), Nowy Jork, US.
 (540) MEGATINT
 (510), (511) **03** kosmetyki, preparaty do pielęgnacji skóry, produkty toaletowe, preparaty do pielęgnacji włosów oraz wyroby perfumeryjne.

(111) **178867** (220) 2004 03 04 (210) 277210
 (151) 2006 09 07 (441) 2004 06 14
 (732) Mazda Motor Corporation, Hiroshima-ken, JP.
 (540)



(531) 24.17.25, 25.1.25, 26.1.2, 26.3.23
 (510), (511) **36** usługi ubezpieczeniowe, usługi finansowe oraz finansowanie zakupów i leasingu pojazdów, **39** wdzierżawianie pojazdów, wynajmowanie pojazdów.

(111) **178868** (220) 2004 03 05 (210) 277274
 (151) 2006 09 26 (441) 2004 06 14
 (732) TOORANK POLSKA S.A., Jasienica, PL.

(540) black jack
(510), (511) **33** wyroby alkoholowe.

(111) **178869** (220) 2004 03 11 (210) 277581
(151) 2006 09 07 (441) 2004 06 14
(732) Gebrüder Abraham GmbH & Co, KG, Seevetal, DE.
(540) ABRAHAM SZYNKA POMORSKA
(510), (511) **29** szynka surowa, szynka gotowana i artykuły wędliniarskie, wszystkie wymienione towary pochodzenia polskiego.

(111) **178870** (220) 2004 03 18 (210) 277926
(151) 2006 09 07 (441) 2004 06 28
(732) Bank Zachodni WBK Spółka Akcyjna, Wrocław, PL.
(540) warto być razem
(510), (511) **36** usługi bankowe.

(111) **178871** (220) 2003 12 08 (210) 273612
(151) 2006 09 04 (441) 2004 04 19
(732) Pizzeria KROKODYL Wojciech Mokrzycki, Gdańsk, PL.
(540)

KROKODYL

(531) 27.5.1
(510), (511) **43** pizzerie, usługi barowe, usługi restauracji, przygotowywanie dań na zamówienie oraz ich dostawa.

(111) **178872** (220) 2004 03 31 (210) 278625
(151) 2006 09 08 (441) 2004 07 12
(732) CONFEX - PRODUCT Emil Harań, Warszawa, PL.
(540)



(531) 27.5.1
(510), (511) **30** słodziki.

(111) **178873** (220) 2004 03 31 (210) 278626
(151) 2006 09 08 (441) 2004 07 12
(732) CONFEX - PRODUCT Emil Harań, Warszawa, PL.
(540)



(531) 5.3.11, 27.5.1
(510), (511) **30** pieprz.

(111) **178874** (220) 2004 04 01 (210) 278661
(151) 2006 09 08 (441) 2004 07 12
(732) Piekarnia Cukiernia „Mój Piekarz” Adam Folkmann, Gdańsk, PL.
(540)



Kolor znaku: czerwony, biały

(531) 26.1.2, 27.5.1, 29.1.1
(510), (511) **30** wyroby piekarnicze i wyroby cukiernicze.

(111) **178875** (220) 2004 04 05 (210) 278797
(151) 2006 09 26 (441) 2004 07 12
(732) Wyższa Szkoła Ekologii i Zarządzania w Warszawie, Warszawa, PL.
(540)



Kolor znaku: brązowy, biały, zielony

(531) 3.1.14, 27.5.1, 29.1.3, 29.1.7
(510), (511) **09** książki, skrypty, publikacje w formie elektronicznej, **16** materiały do nauczania: podręczniki, skrypty, publikacje, druki, **41** nauczanie, kształcenie w systemie wyższych szkół zawodowych oraz prowadzenie studiów magisterskich, publikowanie książek i tekstów naukowych, organizowanie i prowadzenie i kursów, szkoleń i seminariów, **42** badania naukowe, prace badawczo-rozwojowe.

(111) **178876** (220) 2004 12 07 (210) 288523
(151) 2006 09 27 (441) 2005 03 21
(732) TSQ INT'L HOLDING Sp. z o.o., Warszawa, PL.
(540)



(531) 26.3.23, 27.5.1
(510), (511) **25** obuwie, odzież.

(111) **178877** (220) 2004 12 07 (210) 288530
(151) 2006 09 27 (441) 2005 03 21
(732) PZ CUSSONS POLSKA S.A., Warszawa, PL.
(540)



Kolor znaku: biały, czerwony, czarny

(531) 3.1.14, 19.1.8, 26.1.1, 27.5.1, 29.1.1, 29.1.6
(510), (511) **03** wyroby kosmetyczne, wyroby chemii gospodarczej, w tym: środki do prania, środki do płukania i zmiękczenia tkanin, wybielacze do tkanin, środki do zamaczania bielizny, środki do wywabiania plam, preparaty do czyszczenia i trawienia, toaletowe środki sanitarne, preparaty do mycia, preparaty do odtłuszczania, pasty do podłóg i mebli, środki do szorowania, środki do polerowania, preparaty do zmywania podłóg, płyny do spryskiwaczy szyb, płyny do mycia naczyń, proszki do mycia naczyń, odświeżacze powietrza, antystatyczne preparaty do celów domowych, płyny do czyszczenia szkła, środki wybielające stosowane w pralnictwie, preparaty do usuwania kamienia kotłowego dla celów gospodarstw domowych,

środki do prania skóry, mydła, w tym mydła dezynfekujące, mydła dezodorujące, mydła toaletowe, mydła przeciwpotowe, mydła toaletowe, mydła do golenia, mydła do ożywiania koloru tkanin.

(111) **178878** (220) 2004 12 07 (210) 288534
 (151) 2006 09 27 (441) 2005 03 21
 (732) PZ CUSSONS POLSKA S.A., Warszawa, PL.
 (540)



Kolor znaku: biały, czerwony, czarny

(531) 24.15.2, 26.5.1, 27.5.1, 29.1.1, 29.1.6, 29.1.8
 (510), (511) **03** wyroby kosmetyczne, wyroby chemii gospodarczej, w tym: środki do prania, środki do płukania i zmiękczenia tkanin, wybielacze do tkanin, środki do zamaczania bielizny, środki do wywabiania plam, preparaty do czyszczenia i trawienia, toaletowe środki sanitarne, preparaty do mycia, preparaty do odtłuszczania, pasty do podłóg i mebli, środki do szorowania, środki do polerowania, preparaty do zmywania podłóg, płyny do spryskiwaczy szyb, płyny do mycia naczyń, proszki do mycia naczyń, odświeżacze powietrza, antystatyczne preparaty do celów domowych, płyny do czyszczenia szkła, środki wybielające stosowane w pralnictwie, preparaty do usuwania kamienia kotłowego dla celów gospodarstw domowych, środki do prania skóry, mydła, w tym mydła dezynfekujące, mydła dezodorujące, mydła toaletowe, mydła przeciwpotowe, mydła toaletowe, mydła do golenia, mydła do ożywiania koloru tkanin.

(111) **178879** (220) 2004 12 07 (210) 288536
 (151) 2006 09 27 (441) 2005 03 21
 (732) PZ CUSSONS POLSKA S.A., Warszawa, PL.
 (540)



Kolor znaku: biały, czerwony, czarny

(531) 26.1.1, 27.5.1, 29.1.1, 29.1.6, 29.1.8
 (510), (511) **03** wyroby kosmetyczne, wyroby chemii gospodarczej, w tym: środki do prania, środki do płukania i zmiękczenia tkanin, wybielacze do tkanin, środki do zamaczania bielizny, środki do wywabiania plam, preparaty do czyszczenia i trawienia, toaletowe środki sanitarne, preparaty do mycia, preparaty do odtłuszczania, pasty do podłóg i mebli, środki do szorowania, środki do polerowania, preparaty do zmywania podłóg, płyny do spryskiwaczy szyb, płyny do mycia naczyń, proszki do mycia naczyń, odświeżacze powietrza, antystatyczne preparaty do celów domowych, płyny do czyszczenia szkła, środki wybielające stosowane w pralnictwie, preparaty do usuwania kamienia kotłowego dla celów gospodarstw domowych, środki do prania skóry, mydła, w tym mydła dezynfekujące, mydła dezodorujące, mydła toaletowe, mydła przeciwpotowe, mydła toaletowe, mydła do golenia, mydła do ożywiania koloru tkanin.

(111) **178880** (220) 2004 12 07 (210) 288538
 (151) 2006 09 27 (441) 2005 03 21
 (732) PZ CUSSONS POLSKA S.A., Warszawa, PL.
 (540)



Kolor znaku: biały, czerwony, czarny

(531) 26.1.1, 27.5.1, 29.1.1, 29.1.6, 29.1.8
 (510), (511) **03** wyroby kosmetyczne, wyroby chemii gospodarczej, w tym: środki do prania, środki do płukania i zmiękczenia tkanin, wybielacze do tkanin, środki do zamaczania bielizny, środki do wywabiania plam, preparaty do czyszczenia i trawienia, toaletowe środki sanitarne, preparaty do mycia, preparaty do odtłuszczania, pasty do podłóg i mebli, środki do szorowania, środki do polerowania, preparaty do zmywania podłóg, płyny do spryskiwaczy szyb, płyny do mycia naczyń, proszki do mycia naczyń, odświeżacze powietrza, antystatyczne preparaty do celów domowych, płyny do czyszczenia szkła, środki wybielające stosowane w pralnictwie, preparaty do usuwania kamienia kotłowego dla celów gospodarstw domowych, środki do prania skóry, mydła, w tym mydła dezynfekujące, mydła dezodorujące, mydła toaletowe, mydła przeciwpotowe, mydła toaletowe, mydła do golenia, mydła do ożywiania koloru tkanin.

(111) **178881** (220) 2004 07 19 (210) 283383
 (151) 2005 09 27 (441) 2004 11 02
 (732) PORTA KMI POLAND Spółka z o.o., Bolszewo, PL.
 (540)



Kolor znaku: biały, zielony

(531) 25.5.2, 26.4.2, 27.5.1, 28.5.0, 29.1.3, 29.1.6
 (510), (511) **06** drzwi metalowe, drzwi zewnętrzne, drzwi przeciwpożarowe, drzwi przeciwwłamaniowe, ościeżnice i skrzydła metalowe, **19** drzwi z materiałów niemetalowych, drzwi płycinowe, tłoczone, pełne i przeszklone do mieszkań, domów, biur, ościeżnice, skrzydła drzwiowe niemetalowe, drzwi z izolacją akustyczną do hoteli, biur, domów wczasowych, pensjonatów, szpitali.

(111) **178882** (220) 2005 10 04 (210) 300797
 (151) 2006 09 18 (441) 2006 01 09
 (732) „INDECO” Spółka Akcyjna, Warszawa, PL.
 (540) DIVENDOOR

(510), (511) **06** drzwi metalowe, futryny metalowe, kabiny kąpielowe, kraty ochronne, osprzęt metalowy do mebli, okna metalowe, schody metalowe, zasuwki, żaluzje metalowe, **19** boazeria drewniana, drewno budowlane, drzwi niemetalowe, futryny do drzwi niemetalowych, okna niemetalowe, płytki podłogowe, parkiet, schody, szyby, terakota, glazura, żaluzje niemetalowe, **20** meble, krzesła, łóżka, stoły, meble ogrodowe, ramy do obrazów, karnisze do zasłon, **37** stolarka, instalacja mebli, **42** projektowanie mebli, architektura wnętrz, konsultacje z zakresu dekoracji wnętrz.

(111) **178883** (220) 2004 12 08 (210) 288588
 (151) 2006 09 28 (441) 2005 03 21
 (732) „SHANGHAI EXPRESS” Spółka z o.o., Łódź, PL.

(540)



Kolor znaku: czerwony, biały

(531) 27.5.1, 28.3.1, 29.1.1

(510), (511) **43** restauracje, restauracje samoobsługowe, snack-bary, usługi barowe, usługi gastronomiczne, usługi cateringowe.(111) **178884** (220) 2004 12 08 (210) 288610

(151) 2006 09 27 (441) 2005 03 21

(732) Research In Motion Limited, Waterloo, CA.

(540) RESEARCH IN MOTION

(510), (511) **09** przenośne urządzenia elektroniczne oraz ich akcesoria służące do celów bezprzewodowego odbioru i/lub przekazywania danych, mogące również służyć do przekazywania i odbioru komunikatów głosowych, oprogramowanie służące do celów przekazywania i/lub odbioru wiadomości, e-maili przesyłanych za pośrednictwem ogólnodostępnej sieci komputerowej i/lub innych danych pomiędzy jednym lub większą liczbą przenośnych urządzeń elektronicznych a magazynem danych umieszczonym na lub współpracującym z komputerem osobistym lub serwerem, oprogramowanie służące do synchronizacji danych przesyłanych pomiędzy stacją roboczą lub urządzeniem przenośnym a komputerem głównym, inną stacją roboczą lub urządzeniem przenośnym, oprogramowanie umożliwiające lub zapewniające jedno- i/lub dwukierunkowy bezprzewodowy dostęp do danych, w tym również danych firmowych, **38** usługi w zakresie poczty elektronicznej, usługi w zakresie bezprzewodowego przesyłania danych, w szczególności usługi umożliwiające użytkownikowi wysyłanie i/lub odbieranie wiadomości za pośrednictwem bezprzewodowej sieci służącej do transmisji danych, usługi w zakresie jedno- i dwukierunkowego przekazywania sygnałów w ramach systemu przywoływawczego, usługi w zakresie przekazywania i odbioru komunikatów głosowych, **41** usługi doradcze i szkoleniowe polegające na dostarczaniu osobom trzecim informacji pomocnych przy rozwijaniu i wprowadzaniu jedno- lub dwukierunkowego bezprzewodowego dostępu do danych, w tym również danych firmowych i/lub komunikatów głosowych.

(111) **178885** (220) 2004 12 08 (210) 288612

(151) 2006 09 27 (441) 2005 03 21

(732) Research In Motion Limited, Waterloo, CA.

(540) BLACKBERRY

(510), (511) **09** przenośne urządzenia elektroniczne oraz ich akcesoria służące do celów bezprzewodowego odbioru i/lub przekazywania danych, mogące również służyć do przekazywania i odbioru komunikatów głosowych, oprogramowanie służące do celów przekazywania i/lub odbioru wiadomości, e-maili przesyłanych za pośrednictwem ogólnodostępnej sieci komputerowej i/lub innych danych pomiędzy jednym lub większą liczbą przenośnych urządzeń elektronicznych a magazynem danych umieszczonym na lub współpracującym z komputerem osobistym lub serwerem, oprogramowanie służące do synchronizacji danych przesyłanych pomiędzy stacją roboczą lub urządzeniem przenośnym a komputerem głównym, inną stacją roboczą lub urządzeniem przenośnym, oprogramowanie umożliwiające lub zapewniające jedno- i/lub dwukierunkowy bezprzewodowy dostęp do danych, w tym również danych firmowych, **38** usługi w zakresie poczty elektronicznej, usługi w zakresie bezprzewodowego przesyłania danych, w szczególności usługi umożliwiające użytkownikowi wysyłanie i/lub odbieranie wiadomości za pośrednictwem bezprzewodowej sieci służącej do transmisji danych, usługi w zakresie jedno- i dwukierunkowego przekazywania sygnałów w ramach systemu przywoływawczego, usługi w zakresie przekazywania i odbioru komunikatów głosowych, **41** usługi doradcze i szkoleniowe polegające na dostarczaniu osobom trzecim informacji pomocnych przy rozwijaniu i wprowadzaniu jedno- lub dwukierunkowego bezprzewodowego dostępu do danych, w tym również danych firmowych i/lub komunikatów głosowych.

(111) **178886** (220) 2004 12 09 (210) 288637

(151) 2006 09 27 (441) 2005 03 21

(732) „GEODETA” Spółka z o.o., Warszawa, PL.

(540)



Kolor znaku: czerwony, biały, żółty, niebieski

(531) 1.5.1, 27.5.1, 29.1.14

(510), (511) **09** urządzenia do nawigacji satelitarnej, **16** czasopisma, gazety, książki, **38** przesyłanie informacji tekstowej i obrazowej za pomocą komputera.(111) **178887** (220) 2004 12 09 (210) 288641

(151) 2006 09 27 (441) 2005 03 21

(732) PHARMA-C-FOOD Spółka z o.o., Niepołomice, PL.

(540)

Maxi Format

(531) 27.5.1

(510), (511) **03** kosmetyki, depilatory, mydła, dezodoranty, preparaty do golenia, wody kolońskie i toaletowe, kremy, mleczka kosmetyczne, toniki, lakiery do włosów i do paznokci, maseczki kosmetyczne, produkty perfumeryjne, preparaty do pielęgnacji skóry i włosów, szminki, zaszetki zapachowe, szampony, tusze do rzęs, farby do włosów.

(111) **178888** (220) 2004 12 13 (210) 288802

(151) 2006 09 08 (441) 2005 03 21

(732) „INTERTRADE - PATIO” Spółka z o.o., Łódź, PL.

(540) lumax

(510), (511) **04** lampki nocne (świecek), **09** lampy ciemniowe, **10** lampy do celów leczniczych, **11** obudowy do lamp, lampki elektryczne na choinkę, reflektory do lamp, zawieszania do lamp, lampy bakteriobójcze do oczyszczania powietrza, lampy bezpieczeństwa, lampy do aparatów projekcyjnych, lampy do oświetlania akwarium, lampy luminescencyjne rurowe do oświetlania, lampy oświetleniowe, lampy ultrafioletowe do celów innych niż lecznicze, lampy wyładowcze elektryczne do oświetlania, latarki, latarki kieszonkowe, baterie do latarek kieszonkowych, oprawki żarówek do lamp elektrycznych, żarówki, żarówki i lampy halogenowe, **28** latarnie magiczne dla dzieci.

(111) **178889** (220) 2004 12 13 (210) 288812

(151) 2006 09 08 (441) 2005 03 21

(732) MERCK & CO., Inc. (a New Jersey Corporation), Whitehouse Station, US.

(540) SYMONY

(510), (511) **05** preparaty farmaceutyczne i weterynaryjne, preparaty sanitarne do celów medycznych, substancje dietetyczne do celów leczniczych, żywność dla dzieci, plastry, materiały opatrunkowe, materiały do plombowania zębów, woski dentystryczne, środki dezynfekcyjne, preparaty do zwalczania szkodników, fungicydy, herbicydy.

(111) **178890** (220) 2004 12 17 (210) 289012

(151) 2006 09 05 (441) 2005 05 30

(732) Fabryka Mebli Biurowych „MARO” Sp. z o.o., Komorniki, PL.

(540) wing

(510), (511) **20** meble w asortymencie rodzajowym: meble drewniane przeznaczone do mieszkań, wnętrz, pomieszczeń biurowych, gastronomicznych, bibliotek, wyposażenie teatralne i przemysłowe, meble kombinowane, połączone z elementami metalowymi z wyposażeniem dodatkowym, przeznaczone do biur, sal konferencyjnych, sal wykładowych, recepcji hotelowych, meble pojedyncze, w zestawach oraz systemach mebli specjalistycznych jako wyposażenie biur.

(111) **178891** (220) 2004 12 17 (210) 289020

(151) 2006 09 22 (441) 2005 05 30

(732) GRUPA LOTOS S.A., Gdańsk, PL.
(540)



Kolor znaku: czerwony, czarny
(531) 25.7.1, 26.4.1, 26.11.1, 27.5.1, 29.1.1, 29.1.8
(510), (511) **04** oleje silnikowe, syntetyczne oleje silnikowe.

(111) **178892** (220) 2004 12 20 (210) 289051
(151) 2006 09 15 (441) 2005 04 04
(732) KREISEL - Technika Budowlana Sp. z o.o., Poznań, PL.
(540)



(531) 3.1.14, 27.5.1
(510), (511) **17** materiały izolacyjne ze styropianu i na bazie styropianu, styropian budowlany.

(111) **178893** (220) 2004 12 20 (210) 289052
(151) 2006 09 15 (441) 2005 04 04
(732) KREISEL - Technika Budowlana Sp. z o.o., Poznań, PL.
(540) POZGLĄDŹ
(510), (511) **19** suche zaprawy budowlane.

(111) **178894** (220) 2004 12 21 (210) 289120
(151) 2006 09 18 (441) 2005 04 04
(732) MIMAR P.H.U. Stanisław Szczerba, Warszawa, PL.
(540)



Kolor znaku: ciemnozielony, jasnozielony
(531) 5.3.11, 27.1.1, 27.5.1, 29.1.12
(510), (511) **19** materiały budowlane niemetalowe, wyroby tartaczne, arkusze fornirowe, płyty pilśniowe, płyty wiórowe i MDF, sklejkę oraz inne drewnopochodne, wyroby stolarskie i ciesielskie dla budownictwa, opakowania drewniane, drewno impregnowane, **20** meble biurowe, kuchenne i sklepowe w tym: biurka, krzesła i meble do siedzenia, biurka pod komputery, gabloty, garderoby, komody, kredensy, półki wiszące, regały biblioteczne, szafki, szafki kuchenne, szafki na buty i RTV, szafy, zestawy pokojowe, regały wystawowe oraz meble tapicerowane: tapczany, kanapy, kanapy narożniki, sofy, fotele, taborety, pufy, podnóżki, elementy meblowe, fronty meblowe, ścianki działowe drewniane, **40** usługi w zakresie: obróbki drewna, ścinania i przycinanie drzew, usługi tartaczne, usługi w zakresie impregnowania drewna w tym, impregnacja i obróbka drewna konstrukcyjnego i stolarskiego z użyciem środków konserwujących lub innych substancji.

(111) **178895** (220) 2004 12 23 (210) 289245
(151) 2006 09 20 (441) 2005 04 04
(732) Darłak Józef, Dębica, PL.
(540) ROTOMATIK
(510), (511) **06** kominowe nasady metalowe.

(111) **178896** (220) 2004 12 23 (210) 289246
(151) 2006 09 20 (441) 2005 04 04
(732) Darłak Józef, Dębica, PL.
(540) TURBOMATIK
(510), (511) **06** kominowe nasady metalowe.

(111) **178897** (220) 2004 12 23 (210) 289257
(151) 2006 09 18 (441) 2005 04 04
(732) RENAULT POLSKA Sp. z o.o., Warszawa, PL.
(540) KLIMAT
(510), (511) **12** samochody osobowe.

(111) **178898** (220) 2004 12 23 (210) 289258
(151) 2006 09 18 (441) 2005 04 04
(732) RENAULT POLSKA Sp. z o.o., Warszawa, PL.
(540) PANORAMA
(510), (511) **12** samochody osobowe.

(111) **178899** (220) 2004 12 30 (210) 289445
(151) 2006 09 22 (441) 2005 04 04
(732) ExpressMap Polska Spółka z o.o., Warszawa, PL.
(540)



Kolor znaku: czerwony, żółty, biały
(531) 1.1.1, 26.1.2, 27.5.1, 29.1.13
(510), (511) **16** mapy, plany, przewodniki, **35** zgromadzenie na rzecz osób trzecich towarów pozwalające nabywcy wygodnie oglądać i kupować towary u hurtownika, zwłaszcza mapy, plany, przewodniki.

(111) **178900** (220) 2005 01 03 (210) 289562
(151) 2006 09 12 (441) 2005 04 18
(732) BLUE STREAM S.A., Wiltz, LU.

(540) TAKOON
(510), (511) **12** pojazdy do poruszania się po ziemi, w powietrzu i po wodzie używane do rozrywek, sportów, pracy, akcji ratunkowych, napędzane, ciągnięte lub utrzymywane w ruchu przez wszelkie środki, sposoby i energie, **25** odzież, ubrania, kapelusze, obuwie z jakiegokolwiek materiału, **28** latawce w kształcie latającego skrzydła, latawce napędowe, lotnie, latawce typu delta, latawce dla dzieci, deskorolki, deski do żeglowania, deski do windsurfingu, deski do kite surfing, deski surfingowe, zestawy desek surfingowych do zmontowania, pasy i uprząże do zestawów do kite surfing i do desek surfingowych, do desek do żeglowania, windsurfingu i do deskorolek.

(111) **178901** (220) 2005 01 04 (210) 289583
(151) 2006 09 28 (441) 2005 04 18
(732) Stabenfeldt AS, Stavanger, NO.
(540)



Kolor znaku: czerwony, niebieski
(531) 3.3.15, 29.1.1, 29.1.4
(510), (511) **16** druki, książki, plakaty, materiały piśmienne, piórniki, gumki do ścierania, **41** usługi klubowe w zakresie rozrywki i edukacji, rozrywka, publikowanie książek.

(111) **178902** (220) 2005 01 07 (210) 289689
(151) 2006 09 21 (441) 2005 04 18
(732) OKRĘGOWA SPÓŁDZIELNIA MLECZARSKA W GARWOLINIE, Wola Rębkowska, PL.

(540)



(531) 3.4.1, 5.1.9, 6.19.1, 26.2.1, 27.5.1
(510), (511) **29** mleko.

(111) **178903** (220) 2005 01 07 (210) 289696
(151) 2006 09 21 (441) 2005 04 18
(732) ZAKŁADY FARMACEUTYCZNE „POLPHARMA” S.A., Starogard Gdański, PL.
(540)



Kolor znaku: granatowy, biały
(531) 26.1.2, 27.5.1, 29.1.4, 29.1.6
(510), (511) **05** preparaty farmaceutyczne, **35** reklama.

(111) **178904** (220) 2005 02 04 (210) 290707
(151) 2006 09 18 (441) 2005 05 16
(732) LOGIC CONCEPT TECHNOLOGY Sp. z o.o., Warszawa, PL.
(540)



Kolor znaku: czarny, czerwony
(531) 27.5.1, 29.1.1
(510), (511) **02** tonery do drukarek komputerowych, **09** obudowy komputerowe, zasilacze komputerowe, kartridże do drukarek komputerowych, napełniacze do kartridży do drukarek komputerowych, monitory komputerowe, napędy dyskowe do komputerów, komputerowe pamięci, klawiatury komputerowe, myszy komputerowe, komputerowe zewnętrzne urządzenia peryferyjne, aparaty cyfrowe, kamery internetowe, napędy dyskowe, głośniki, urządzenia do odtwarzania do użytku osobistego, **16** taśmy nasączone tuszem do drukarek komputerowych.

(111) **178905** (220) 2005 01 10 (210) 289733
(151) 2006 09 28 (441) 2005 04 18
(732) The Goodyear Tire & Rubber Company, Akron, US.
(540) DURASEAL TECHNOLOGY
(510), (511) **12** opony.

(111) **178906** (220) 2005 02 04 (210) 290687
(151) 2006 09 18 (441) 2005 05 16
(732) „BANK ZACHODNI WBK SPÓŁKA AKCYJNA”, Wrocław, PL.
(540)



Kolor znaku: biały, ciemnoniebieski
(531) 20.5.21, 24.17.5, 27.5.1, 27.7.1, 29.1.4
(510), (511) **36** usługi bankowe.

(111) **178907** (220) 2005 02 05 (210) 290749
(151) 2006 09 18 (441) 2005 05 16
(732) Zakład Stolarski ORISTO Krzysztof Ornowski, Lubawa, PL.
(540)



Kolor znaku: niebieski, biały, szary i odcienie
(531) 26.1.12, 26.11.2, 29.1.13
(510), (511) **20** meble kuchenne, meble łazienkowe, półki meblowe, drzwi do mebli, osprzęt do mebli niemetalowy, lustra, ramy do obrazów.

(111) **178908** (220) 2005 02 05 (210) 290751
(151) 2006 09 18 (441) 2005 05 16
(732) GOLD DROP Sp. z o.o., Limanowa, PL.
(540)



Kolor znaku: biały, czerwony, żółty, zielony, czarny
(531) 4.5.3, 5.7.12, 26.1.4, 27.5.1, 29.1.1, 29.1.2, 29.1.3, 29.1.6
(510), (511) **03** artykuły chemii gospodarczej w postaci płynów, mlecza, proszku, żelu, pasty do mycia naczyń kuchennych wykonanych ze szkła, metalu i tworzyw sztucznych, kosmetyki samochodowe, materiały i środki ściernie i polerujące dla branży kosmetycznej, środki do usuwania farby, lakieru, kamienia kotłowego, rdzy, środki do czyszczenia rur instalacyjnych, preparaty do odtłuszczania, pasty, środki konserwująco-czyszczące w postaci wosków i past do mebli, podłóg, skór, materiałów skóropodobnych, karoserii pojazdów.

(111) **178909** (220) 2005 02 07 (210) 290797
(151) 2006 09 20 (441) 2005 05 16
(732) APOLLO FILM, Sp. z o.o., Kraków, PL.
(540)



(531) 4.3.3, 27.5.1
(510), (511) **09** filmy fabularne, filmy dokumentalne, reportaże, filmy i programy telewizyjne wszystkie w/w zarejestrowane na nośnikach optycznych lub magnetycznych, taśmy video, taśmy magnetyczne, dyski optyczne, zapisane dyski optyczne do odtwarzania w komputerach multimedialnych, programy komputerowe, nośniki do rejestracji, przekazywania i odtwarzania informacji, dźwięku i obrazu, w tym kasety video i DVD, płyty fonograficzne, dyski kompaktowe, **16** afisze, plakaty, fotografie, reprodukcje, pocztówki, foldery, prospekty, materiały informacyjne, reklamowe, szkoleniowe, druki, publikacje i wydawnictwa cykliczne i okazjonalne, czasopisma, książki, kalendarze, notatniki, okładki, obwoluty, teczki, papier listowy, ko-

perty, materiały piśmienne, nalepki, plansze, reprodukcje graficzne, przeźrocza, torby do pakowania z papieru i tworzyw sztucznych, **28** gry, zabawki, pamiątki i ozdoby okazjonalne, związane z organizowanymi festiwalami oraz imprezami kulturalnymi, edukacyjnymi i rozrywkowymi, **35** usługi w zakresie promocji filmów, oraz wydawnictw związanych z filmem, zamieszczanie w radio, telewizji, prasie informacji dotyczących organizowania imprez firmowych, **41** organizacja imprez kulturalnych, organizowanie i prowadzenie przeglądów, targów filmowych, sympozjów związanych z tematyką filmową, festiwalu filmowych, usługi instytucji kultury i rozrywki, w szczególności usługi kin, wyświetlanie różnego rodzaju filmów, obsługa sal kinowych, użytkowanie sal kinowych, edukacja w zakresie sztuki kinematograficznej.

(111) **178910** (220) 2005 02 07 (210) 290798
 (151) 2006 09 20 (441) 2005 05 16
 (732) APOLLO FILM, Sp. z o.o., Kraków, PL.
 (540)



Kolor znaku: czarny, biały, popielaty

(531) 26.1.1, 26.4.2, 27.5.1, 29.1.13
 (510), (511) **09** filmy fabularne, filmy dokumentalne, reportaże, filmy i programy telewizyjne wszystkie w/w zarejestrowane na nośnikach optycznych lub magnetycznych, taśmy video, taśmy magnetyczne, dyski optyczne, zapisane dyski optyczne do odtwarzania w komputerach multimedialnych, programy komputerowe, nośniki do rejestracji, przekazywania i odtwarzania informacji, dźwięku i obrazu, w tym kasety video i DVD, płyty fonograficzne, dyski kompaktowe, **16** afisze, plakaty, fotografie, reprodukcje, pocztówki, foldery, prospekty, materiały informacyjne, reklamowe, szkoleniowe, druki, publikacje i wydawnictwa cykliczne i okazjonalne, czasopisma, książki, kalendarze, notatniki, okładki, obwoluty, teczki, papier listowy, koperty, materiały piśmienne, nalepki, plansze, reprodukcje graficzne, przeźrocza, torby do pakowania z papieru i tworzyw sztucznych, **28** gry, zabawki, pamiątki i ozdoby okazjonalne, związane z organizowanymi festiwalami oraz imprezami kulturalnymi, edukacyjnymi i rozrywkowymi, **35** usługi w zakresie promocji filmów, oraz wydawnictw związanych z filmem, zamieszczanie w radio, telewizji, prasie informacji dotyczących organizowania imprez firmowych, **41** organizacja imprez kulturalnych, organizowanie i prowadzenie przeglądów, targów filmowych, sympozjów związanych z tematyką filmową, festiwalu filmowych, usługi instytucji kultury i rozrywki, w szczególności usługi kin, wyświetlanie różnego rodzaju filmów, obsługa sal kinowych, użytkowanie sal kinowych, edukacja w zakresie sztuki kinematograficznej.

(111) **178911** (220) 2005 02 08 (210) 290841
 (151) 2006 09 18 (441) 2005 05 16
 (732) „PROVEN” Andrzej Malak, Rawicz, PL.
 (540)



Kolor znaku: zielony, biały

(531) 3.9.1, 27.5.1, 29.1.3
 (510), (511) **31** pasze i karmy dla zwierząt.

(111) **178912** (220) 2005 02 08 (210) 290843
 (151) 2006 09 21 (441) 2005 05 16
 (732) KREISEL - Technika Budowlana Sp. z o.o., Poznań, PL.

(540)



Kolor znaku: bordowy, złoty

(531) 26.1.2, 27.5.1, 29.1.12
 (510), (511) **01** kleje do celów przemysłowych i dla budownictwa, preparaty do gruntowania, preparaty impregnujące i konserwujące stosowane w budownictwie, środki do uszlachetniania betonu i zapraw, silikony, przemysłowe preparaty czyszczące, **02** farby, lakiery, barwniki, bejce do drewna, środki zapobiegające korozji i zabezpieczające drewno, **05** środki grzybobójcze i dezynfekcyjne, preparaty do usuwania pleśni, grzybów, alg i innych osadów pochodzenia organicznego ze spoin i podłoży budowlanych, **17** materiały termoizolacyjne, dźwiękoizolacyjne, paroizolacyjne, do izolacji przeciwwilgociowej, styropian budowlany, szczeliwa budowlane, **19** zaprawy budowlane, masy samopoziomujące, gips, spoiny do fug, tynki szlachetne, powłoki ozdobno-ochronne dla budownictwa, warstwowe płyty budowlane, niemetalowe pokrycia ścian, pokrycia dachowe.

(111) **178913** (220) 2005 02 08 (210) 290844
 (151) 2006 09 21 (441) 2005 05 16
 (732) KREISEL - Technika Budowlana Sp. z o.o., Poznań, PL.
 (540)



Kolor znaku: biały, pomarańczowy

(531) 27.5.1, 29.1.12
 (510), (511) **19** zaprawy budowlane, tynki szlachetne.

(111) **178914** (220) 2005 02 09 (210) 290898
 (151) 2006 09 22 (441) 2005 05 16
 (732) „Modna Bielizna” sp. z o.o., Łódź, PL.
 (540)



Kolor znaku: bordowy, szary

(531) 28.5.0, 29.1.12
 (510), (511) **16** czasopisma, kalendarze, **35** pokazy towarów.

(111) **178915** (220) 2005 02 09 (210) 290900
 (151) 2006 09 22 (441) 2005 05 16
 (732) „Modna Bielizna” sp. z o.o., Łódź, PL.
 (540)



Kolor znaku: bordowy, szary

(531) 27.5.1, 29.1.12
 (510), (511) **16** czasopisma, kalendarze, **35** pokazy towarów.

(111) **178916** (220) 2005 02 11 (210) 290966
 (151) 2006 09 26 (441) 2005 05 16
 (732) MRW Michał Rejent, Warszawa, PL.

(540) PLNY
(510), (511) **25** odzież.

(111) **178917** (220) 2005 02 11 (210) 290994
(151) 2006 09 22 (441) 2005 05 16
(732) Colgate-Palmolive Company, New York, US.
(540) AJAX ŚWIEŻOŚĆ W KUCHNI
(510), (511) **03** detergenty w płynie do naczyń, preparaty czyszczące domowego użytku, **05** odświeżacze powietrza, dezodoranty powietrza, środki dezynfekujące ogólnego przeznaczenia.

(111) **178918** (220) 2005 02 11 (210) 290995
(151) 2006 09 22 (441) 2005 05 16
(732) Colgate-Palmolive Company, New York, US.
(540) AJAX KITCHEN FRESH
(510), (511) **03** detergenty w płynie do naczyń, preparaty czyszczące domowego użytku, **05** odświeżacze powietrza, dezodoranty powietrza, środki dezynfekujące ogólnego przeznaczenia.

(111) **178919** (220) 2005 02 14 (210) 291053
(151) 2006 09 26 (441) 2005 05 30
(732) Firma Cukiernicza „SOLIDARNOŚĆ - rok założenia 1952” Spółka z o.o., Lublin, PL.
(540) czekoladowe tajemnice
(510), (511) **30** wyroby cukiernicze, słodczyce, wyroby czekoladowe, galanteria czekoladowa, czekoladki nadziewane.

(111) **178920** (220) 2005 02 14 (210) 291067
(151) 2006 09 26 (441) 2005 05 30
(732) KLIMATY s.c. Bogusława Klim, Bogusław Klim, Olsztyn, PL.
(540)



Kolor znaku: beżowy, ciemnoszary, srebrny
(531) 27.5.1, 29.1.13
(510), (511) **25** odzież damska, męska i dziecięca, buty, **35** zgrupowanie na rzecz osób trzecich różnych towarów pozwalające nabywcy wygodnie je oglądać i kupować w sklepie z odzieżą, butami oraz artykułami dekoracji wnętrz, eksport - import tych towarów.

(111) **178921** (220) 2005 02 14 (210) 291085
(151) 2006 09 27 (441) 2005 05 30
(732) Przedsiębiorstwo „POLMOS” Białystok Spółka Akcyjna, Białystok, PL.
(540)



Kolor znaku: czarny, biały, jasnoszary, ciemnoszary
(531) 7.1.1, 25.1.1, 26.1.2, 27.5.1, 29.1.6, 29.1.8
(510), (511) **33** napoje alkoholowe z wyłączeniem wina.

(111) **178922** (220) 2005 02 14 (210) 291087
(151) 2006 09 22 (441) 2005 05 30
(732) Przedsiębiorstwo „POLMOS” Białystok Spółka Akcyjna, Białystok, PL.
(540)



Kolor znaku: biały, czarny, złoty
(531) 1.3.1, 5.1.9, 25.1.1, 27.5.1, 29.1.2, 29.1.8
(510), (511) **33** napoje alkoholowe.

(111) **178923** (220) 2005 02 14 (210) 291121
(151) 2006 09 26 (441) 2005 05 30
(732) Sławski Zakład Przetwórstwa Mięsa i Drobiu „Balcerzak i Spółka” Sp. z o.o., Wróblów 38, PL.
(540)



Kolor znaku: pomarańczowy i odcienie, żółty, czerwony, granatowy, różowy, brązowy, zielony
(531) 8.5.1, 25.1.6, 26.1.2, 26.4.2, 27.5.1, 29.1.15
(510), (511) **29** wyroby mięsne, wędliny.

(111) **178924** (220) 2005 02 14 (210) 291122
(151) 2006 09 26 (441) 2005 05 30
(732) Sławski Zakład Przetwórstwa Mięsa i Drobiu „Balcerzak i Spółka” Sp. z o.o., Wróblów 38, PL.
(540)



Kolor znaku: niebieski i odcienie, żółty, złoty, czerwony, brązowy, biały, granatowy, zielony, różowy
(531) 8.5.1, 25.1.6, 26.1.2, 26.4.2, 27.5.1, 29.1.15
(510), (511) **29** wyroby mięsne, wędliny.

(111) **178925** (220) 2005 02 14 (210) 291123
(151) 2006 09 26 (441) 2005 05 30
(732) Sławski Zakład Przetwórstwa Mięsa i Drobiu „Balcerzak i Spółka” Sp. z o.o., Wróblów 38, PL.

(540)



Kolor znaku: niebieski i odcienie, czerwony, biały, czarny, brązowy, zielony, żółty, różowy

(531) 8.5.1, 25.1.1, 26.1.2, 26.4.2, 27.5.1, 29.1.15
(510), (511) **29** wyroby mięsne, wędliny.

(111) **178926** (220) 2005 02 17 (210) 291232
(151) 2006 09 20 (441) 2005 05 30
(732) RENAULT POLSKA Sp. z o.o., Warszawa, PL.
(540) NAVIGO
(510), (511) **12** samochody osobowe.

(111) **178927** (220) 2005 02 21 (210) 291376
(151) 2006 09 19 (441) 2005 05 30
(732) ZAKŁAD PRZETWÓRSTWA OWOCOWO-WARZYWNEGO „DAWTONA” Danuta Wielgomas, Błonie, PL.
(540) Producent koncentratu ze świeżych pomidorów Dawtona
(510), (511) **29** koncentrat pomidorowy.

(111) **178928** (220) 2005 02 24 (210) 291581
(151) 2006 09 29 (441) 2005 05 30
(732) P.P.H. „TESS” s.c. Małgorzata Maksymowicz, Sławomir Maksymowicz, Stargard Szczeciński, PL.
(540) BIOSEPT
(510), (511) **03** środki do mycia i dezynfekcji powierzchni i sprzętów mających kontakt z żywnością oraz do urządzeń chłodniczych.

(111) **178929** (220) 2005 02 24 (210) 291582
(151) 2006 09 29 (441) 2005 05 30
(732) P.P.H. „TESS” s.c. Małgorzata Maksymowicz, Sławomir Maksymowicz, Stargard Szczeciński, PL.
(540) BIOSOL
(510), (511) **03** środki do mycia i dezynfekcji pojemników, naczyń, stołów roboczych, maszyn i sprzętów mających kontakt z żywnością.

(111) **178930** (220) 2005 02 24 (210) 291584
(151) 2006 09 29 (441) 2005 05 30
(732) P.P.H. „TESS” s.c. Małgorzata Maksymowicz, Sławomir Maksymowicz, Stargard Szczeciński, PL.
(540) ATMOSOL
(510), (511) **03** środki do mycia komór wędzarniczych, do mycia i dezynfekcji powierzchni, urządzeń i sprzętów mających kontakt z żywnością.

(111) **178931** (220) 2005 02 28 (210) 291695
(151) 2006 09 22 (441) 2005 06 13
(732) „ARGIS” Spółka z o.o., Radom, PL.
(540)



Kolor znaku: czerwony, granatowy
(531) 26.11.1, 27.5.1, 29.1.12

(510), (511) **17** kauczuk, gutaperka, guma, azbest, mika i wyroby z tych materiałów nie ujęte w innych klasach.

(111) **178932** (220) 2005 02 28 (210) 291745
(151) 2006 09 29 (441) 2005 06 13
(732) Firma Handlowa A&S PARFUME FACTORY Marek Asenkowicz, Katowice, PL.

(540) CHIMERA
(510), (511) **03** wyroby perfumeryjne w tym: perfumy, wody toaletowe, woda lawendowa, woda kolońska, dezodoranty do użytku osobistego.

(111) **178933** (220) 2005 03 21 (210) 292770
(151) 2006 09 18 (441) 2005 06 27
(732) SOFTCOM CUSTOMER CARE AB, Sztokholm, SE.
(540)



Kolor znaku: popielaty, czerwony
(531) 2.1.25, 2.7.23, 16.1.4, 16.1.11, 27.5.1, 29.1.12
(510), (511) **35** usługi (contact center) w zakresie telesprzedaży, telemarketingu, telebadań poprzez różne media komunikacji, telefon, fax, pocztę elektroniczną, internet infolinie.

(111) **178934** (220) 2005 02 28 (210) 291801
(151) 2006 09 20 (441) 2005 06 13
(732) ZAKŁADY FARMACEUTYCZNE POLPHARMA S.A., Starogard Gdański, PL.
(540) EKOFARM
(510), (511) **05** produkty farmaceutyczne, **35** reklama.

(111) **178935** (220) 2005 03 01 (210) 291873
(151) 2006 09 20 (441) 2005 06 13
(732) Przedsiębiorstwo Wielobranżowe „RADPOL” Marian Radaszewski, Wrocław, PL.
(540)



Kolor znaku: czerwony, czarny, biały
(531) 14.1.1, 14.1.2, 27.5.1, 29.1.1, 29.1.6, 29.1.8
(510), (511) **37** budownictwo ogólne, roboty izolacyjne, montaż i naprawa instalacji grzewczych, budowa dróg układanie nawierzchni drogowych i mostów, rozbiórka i burzenie budynków, wynajem sprzętu budowlanego, wykonywanie pokryć i wiązań dachowych, wynajem buldożerów, remont, konserwacja sieci wodno-kanalizacyjnych, **39** transport ciężarowy, **42** projektowanie ogólnobudowlane, pomiary gruntu.

(111) **178936** (220) 2005 03 03 (210) 291952
(151) 2006 09 18 (441) 2005 06 13
(732) „KILARGO” Spółka z o.o., Chechło I, PL.
(540)



Kolor znaku: złoty, czerwony
(531) 2.9.8, 27.5.1, 29.1.1, 29.1.2
(510), (511) **30** lody.

(111) **178937** (220) 2005 03 21 (210) 292734
 (151) 2006 09 18 (441) 2005 06 27
 (732) Firma Cukiernicza „Solidarność - rok założenia 1952”
 Sp. z o.o., Lublin, PL.
 (540)



Kolor znaku: złoty, zielony, pomarańczowy, biały, brązowy
 (531) 5.3.11, 5.7.6, 25.1.1, 26.3.1, 26.3.4, 27.5.1, 29.1.15
 (510), (511) **30** wyroby cukiernicze, słodczyce, cukierki, czekoladki,
 czekolada, ciasteczka, lody.

(111) **178938** (220) 2005 03 21 (210) 292735
 (151) 2006 09 18 (441) 2005 06 27
 (732) Firma Cukiernicza „Solidarność - rok założenia 1952”
 Sp. z o.o., Lublin, PL.
 (540)



Kolor znaku: złoty, czerwony, biały, różowy
 (531) 5.7.6, 26.3.1, 26.11.3, 27.5.1, 29.1.1, 29.1.2, 29.1.6
 (510), (511) **30** wyroby cukiernicze, słodczyce, cukierki, czekoladki,
 czekolada, ciasteczka, lody.

(111) **178939** (220) 2005 03 21 (210) 292736
 (151) 2006 09 18 (441) 2005 06 27
 (732) Firma Cukiernicza „Solidarność - rok założenia 1952”
 Sp. z o.o., Lublin, PL.
 (540)



Kolor znaku: czarny, biały, czerwony, niebieski, różowy, żółty,
 pomarańczowy
 (531) 3.4.1, 3.4.2, 29.1.15
 (510), (511) **30** wyroby cukiernicze, słodczyce, wyroby czekoladowe,
 krówki, ciastka, lody.

(111) **178940** (220) 2005 03 21 (210) 292737
 (151) 2006 09 18 (441) 2005 06 27
 (732) Firma Cukiernicza „Solidarność - rok założenia 1952”
 Sp. z o.o., Lublin, PL.

(540)



Kolor znaku: fioletowy, zielony, brązowy, biały, złoty
 (531) 5.7.6, 26.3.1, 26.11.3, 27.5.1, 29.1.15
 (510), (511) **30** wyroby cukiernicze, słodczyce, cukierki, czekoladki,
 czekolada, ciasteczka, lody.

(111) **178941** (220) 2002 01 02 (210) 244847
 (151) 2006 08 09 (441) 2002 07 15
 (732) ELTAST GROUP Spółka z o.o., Radom, PL.
 (540)



Kolor znaku: granatowy, czerwony, niebieski
 (531) 2.3, 26.1, 26.2, 27.5, 29.1
 (510), (511) **28** przyrządy stosowane w kulturystyce, rowery trenin-
 gowe stacjonarne, trampoliny, sprzęt do zabaw ruchowych, huśtawki,
 hantle, ekspandery przyrządy gimnastyczne, przyrządy do ćwiczeń
 fizycznych stosowane w rehabilitacji nie ujęte w innych klasach,
40 obróbka metali, obróbka mechaniczna elementów metalowych,
 nakładanie powłok na elementy metalowe, chromowanie, cynowanie,
 frezowanie, toczenie, szlifowanie, przecinanie, hartowanie, spawa-
 nie, lutowanie, niklowanie, grawerowanie, odlewanie, kowalstwo,
 platerowanie, polerowanie, powlekanie galwaniczne, **41** edukacja
 w zakresie kultury fizycznej i sportu, w tym akademie, wyższe szkoły
 zawodowe i pozaszkolne formy kształcenia, kluby gimnastyczne, fit-
 ness kluby, użytkowanie obiektów sportowych, organizowanie kon-
 kursów i imprez sportowych.

(111) **178942** (220) 2002 01 25 (210) 245622
 (151) 2006 08 02 (441) 2002 07 29
 (732) Biuro Usług Finansowo-Księgowo Podatkowych TARGET
 Barbara Cewicka, Kraków, PL.
 (540)



(531) 21.3, 27.5
 (510), (511) **35** usługi prowadzenia ksiąg rachunkowych i podatko-
 wych, usługi doradztwa podatkowego, a w tym usługi przygoto-
 wania zeznań podatkowych, **36** badanie sprawozdań finansowych,
 ekspertyzy ekonomiczno-finansowe, a w tym: ekspertyzy do celów
 podatkowych, ekspertyzy do celów fiskalnych, **41** organizowanie
 szkoleń w zakresie rachunkowości i finansów.

(111) **178943** (220) 2002 03 20 (210) 248036
 (151) 2006 08 19 (441) 2002 09 23
 (732) Kronospan Technical Company Limited, Nicosia, CY.
 (540) Kronoplan

(510), (511) **19** materiały budowlane (nie z metalu), płyty, listwy,
 drążki, pręty, tablice, arkusze, tafle (nie z metalu) do celów budow-
 lanych, wyroby z drewna zawarte w tej klasie, tworzywa drzewne,
 całkowicie lub w przeważającej części składające się z drewna skleja-
 ne płyty tłoczne, prasowane, płyty wiórowe i płyty pilśniowe, płyty

i płytki parkietowe, płyty posadzkowe, wysokociśnieniowe laminaty do nanoszenia powłok podłogowych.

(111) **178944** (220) 2002 05 25 (210) 250832
 (151) 2006 08 07 (441) 2002 12 02
 (732) Zakłady Mięsne Mysłówice „Mysław” Spółka z o.o.,
 Mysłówice, PL.
 (540)



Kolor znaku: niebieski, pomarańczowy, żółty, granatowy, czerwony, biały, złoty, jasno-różowy, zielony
 (531) 2.5, 9.1, 11.1, 11.3, 24.1, 27.5, 29.1
 (510), (511) **29** kiełbasa z indyka.

(111) **178945** (220) 2003 02 17 (210) 261067
 (151) 2006 09 27 (441) 2003 08 25
 (732) ELPIGAZ Sp. z o.o., Gdańsk, PL.
 (540) ELISA

(510), (511) **11** elektryczne i elektroniczne urządzenia sygnalizacyjno-alarmowe, pomiarowe oraz kontrolne i ich części oraz zespoły dla potrzeb przemysłu gazowniczego, instalacji gazowych, oraz napraw pojazdów samochodowych z zasilaniem hybrydowym na paliwa płynne i gazowe oraz pojazdów z zasilaniem gazowym, **12** pojazdy samochodowe oraz ich części i podzespoły nie wymienione w innych klasach zaopatrzone w autonomiczne zasilanie gazowe lub hybrydowe, **35** usługi agencji eksportowych i importowych oraz reklama i zgrupowanie na rzecz osób trzecich różnych towarów przeznaczonych do instalacji gazowniczych stacjonarnych i mobilnych, pozwalające nabywcy wygodnie je oglądać i kupować w sklepie, hurtowni, składzie fabrycznym, w witrynie internetowej lub sprzedaży serwisowej.

(111) **178946** (220) 2003 08 08 (210) 268521
 (151) 2006 08 02 (441) 2004 02 09
 (732) Zakłady Mięsne Mysłówice „Mysław” Spółka z o.o.,
 Mysłówice, PL.
 (540)



Kolor znaku: granatowy, biały, czerwony, zielony, złoty, różowy, srebrny, żółty, niebieski
 (531) 5.5.19, 8.5.1, 9.1.10, 11.3.5, 25.1.15, 26.1.1, 27.5.1, 27.7.1, 29.1.15
 (510), (511) **29** wędliny, salcesony, pieczenie, mielonki, produkty blokowe - przetwory mięsne wyprodukowane z mięsa o zachowanej lub częściowo zachowanej strukturze tkankowej lub rozdrobnionego tłuszczu i podrobów, produkty: drobno rozdrobnione, średnio rozdrobnione, grubo rozdrobnione, studzieniny (galaretki), konserwy mięsne, mielonki, kebab.

(111) **178947** (220) 2003 09 03 (210) 269375
 (151) 2006 09 12 (441) 2004 03 08

(732) TUDOR AB, Nol, SE.

(540) TUDOR
 (510), (511) **09** baterie i akumulatory i ich części i elementy, jak również ich wyposażenie.

(111) **178948** (220) 2003 09 14 (210) 269942
 (151) 2006 09 14 (441) 2004 03 22
 (732) „PLC-CONTROL” Spółka Cywilna Rafał Podsiadło, Paweł
 Pyrczak, Kraków, PL.
 (540)



Kolor znaku: biały, zielony, czarny

(531) 26.11.3, 27.5.1, 29.1.13
 (510), (511) **09** części elektroniczne elementów komputerowych, pamięci, programów, systemów informatycznych, urządzeń peryferyjnych, drukarek i elementów elektrycznych do zdalnego sterowania procesów przemysłowych, **35** zgrupowanie na rzecz osób trzecich towarów pozwalające nabywcy wygodnie je oglądać i kupować w sklepie lub hurtowni z artykułami branży elektrycznej lub elektronicznej, **37** prowadzenie serwisu urządzeń automatyki przemysłowej, **41** organizowanie i prowadzenie konferencji, kongresów, pracowni specjalistycznych, seminariów, edukacja, kształcenie praktyczne, **42** wykonywanie opinii, analiz, usługi konstruktorskie, wykonywanie usług polegających na zautomatyzowaniu procesów technologicznych w przemyśle oraz tworzenie oprogramowania umożliwiającego monitoring i zobrazowanie procesów przemysłowych (automatyzacja i wizualizacja procesów przemysłowych), tworzenie oprogramowania komputerów, oprogramowania sterowników przemysłowych, testowanie materiałów, opracowywanie projektów technicznych, programowanie sterowników, instalacja oprogramowania, konserwacja i aktualizacja oprogramowania, doradztwo, analiza przemysłowa, sporządzanie raportów po wykonaniu badań z zakresu automatyki przemysłowej.

(111) **178949** (220) 2003 09 29 (210) 270514
 (151) 2006 08 18 (441) 2004 04 05
 (732) RAMADA INTERNATIONAL, INC., a Delaware corporation,
 Parsippany, US.
 (540) I AM

(510), (511) **43** usługi hoteli, restauracji, barów, usługi w zakresie podawania i dostaw potraw i napojów, udostępnianie budynków, pomieszczeń, urządzeń, obsługa prowadzenia zebrań, konferencji, organizacja wystaw, usługi z zakresu rezerwacji hotelowych.

(111) **178950** (220) 2003 10 21 (210) 271526
 (151) 2006 08 02 (441) 2004 04 19
 (732) Zakłady Mięsne Mysłówice „Mysław” Sp. z o.o., Mysłówice, PL.
 (540)



Kolor znaku: czerwony, granatowy, błękitny, srebrny, różowy, zielony, biały

(531) 5.9.1, 5.9.12, 8.5.1, 8.5.2, 9.1.10, 11.1.1, 11.1.4, 26.1.2, 26.11.3, 26.11.7, 27.5.1, 29.1.15
 (510), (511) **29** szynka.

(111) **178951** (220) 2003 11 12 (210) 272465
 (151) 2006 09 14 (441) 2004 04 19

(732) Zakład Produkcji Cukierniczej „NORD” Spółka z o.o.,
Szczecin, PL.
(540) Ice Team
(510), (511) **30** cukierki.

(111) **178952** (220) 2003 11 13 (210) 272575
(151) 2006 08 09 (441) 2004 04 19
(732) „CLASSEN - POL” S.A., Zwonowice, PL.
(540)



Kolor znaku: czarny, żółty, czerwony, zielony, granatowy
(531) 26.4.9, 26.5.2, 27.5.1, 29.1.14
(510), (511) **19** materiały budowlane niemetalowe: podłogi panele, listwy wykończeniowe oraz niemetalowe akcesoria do podłóg, uchwyty do mocowania podłóg panelowych, uchwyty do listew przypodłogowych, zaczepy, narożniki łączniki podłóg panelowych.

(111) **178953** (220) 2003 11 20 (210) 272785
(151) 2006 09 22 (441) 2004 04 19
(732) BIO-ACTIVE DYSTRYBUCJA Sp. z o.o., Warszawa, PL.
(540)



Kolor znaku: czerwono-brązowy cieniowany, brązowy, żółty, czerwony
(531) 9.1.10, 11.3.14, 27.5.1, 29.1.14
(510), (511) **30** herbata.

(111) **178954** (220) 2003 11 20 (210) 272786
(151) 2006 09 22 (441) 2004 04 19
(732) BIO-ACTIVE DYSTRYBUCJA Sp. z o.o., Warszawa, PL.
(540)



Kolor znaku: czerwono-brązowy cieniowany, brązowy, żółty, żółty cieniowany, biały, czarny
(531) 8.7.25, 9.1.10, 11.3.14, 27.5.1, 29.1.14
(510), (511) **30** herbata.

(111) **178955** (220) 2003 11 20 (210) 272787
(151) 2006 09 22 (441) 2004 04 19
(732) BIO-ACTIVE DYSTRYBUCJA Sp. z o.o., Warszawa, PL.
(540)

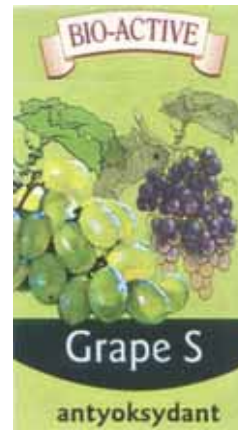

Kolor znaku: jasnozielony, żółty, brązowy, żółty cieniowany, zielony, oliwkowy, liliowy, biały
(531) 5.7.10, 9.1.10, 27.5.1, 29.1.15
(510), (511) **05** produkty farmaceutyczne.

(111) **178956** (220) 2003 12 01 (210) 273259
(151) 2006 09 22 (441) 2004 04 19
(732) ELPIGAZ Sp. z o.o., Gdańsk, PL.
(540)



Kolor znaku: niebieski, zielony
(531) 1.1.1, 27.5.1, 29.1.12
(510), (511) **11** urządzenia, aparatura, instalacje gazowe i hybrydowe elektryczno-gazowe do wytwarzania ciepła, pary i oświetlenia, urządzenie chłodnicze, wentylacyjne, suszarnicze i klimatyzacyjne zasilaniem gazowym, części do tych urządzeń gdzie indziej nie wymienione, **35** eksport, import oraz reklama i zgrupowanie na rzecz osób trzecich różnych wyrobów i części przeznaczonych do instalacji gazowniczych stacjonarnych i mobilnych, pozwalające nabywcy wygodnie je oglądać i kupować w sklepie, hurtowni, składzie fabrycznym, lub celnym, w witrynie internetowej lub sprzedaży serwisowej.

(111) **178957** (220) 2003 12 15 (210) 273924
(151) 2006 08 30 (441) 2004 04 19
(732) Hotel Europejski w Warszawie S.A., Warszawa, PL.
(540) HOTEL EUROPEJSKI W WARSZAWIE

(510), (511) **35** organizowanie wystaw w celach handlowych lub reklamowych, doradztwo w zakresie organizowania i prowadzenia działalności gospodarczej, **36** administrowanie nieruchomościami, dzierżawa nieruchomości, **41** organizowanie i prowadzenie konferencji, kongresów, seminariów, sympozjów, zjazdów, konkursów, przyjęć, wystaw z dziedziny kultury lub edukacji, **43** hotele, restauracje.

(111) **178958** (220) 2003 12 15 (210) 273927
(151) 2006 08 30 (441) 2004 04 19
(732) Hotel Europejski w Warszawie S.A., Warszawa, PL.
(540)



H.E.S.A.

Kolor znaku: brązowo-czerwony, czarny
(531) 7.1.1, 27.5.1, 29.1.12

(510), (511) **35** organizowanie wystaw w celach handlowych lub reklamowych, doradztwo w zakresie organizowania i prowadzenia działalności gospodarczej, **36** administrowanie nieruchomościami, dzierżawa nieruchomości, **41** organizowanie i prowadzenie konferencji, kongresów, seminariów, sympozjów, zjazdów, konkursów, przyjęć, wystaw z dziedziny kultury lub edukacji, **43** hotele, restauracje.

(111) **178959** (220) 2003 12 19 (210) 274198
(151) 2006 09 11 (441) 2004 04 19
(732) Fabryka Substancji Zapachowych Pollena-Aroma Spółka z o.o., Warszawa, PL.

(540) kul red

(510), (511) **01** środki chemiczne dla przemysłu kosmetycznego, spożywczego i chemii gospodarczej, **03** kompozycje zapachowe, kosmetyki pielęgnacyjne, kosmetyki upiększające, środki myjące, środki do czyszczenia zębów, środki do prania, toaletowe środki sanitarne, olejki eteryczne, produkty perfumeryjne, chusteczki nasączone płynami kosmetycznymi, preparaty do kąpieli relaksujących, **05** produkty farmaceutyczne, środki do nacierania i inhalacji o działaniu leczniczym, leki pomocnicze o działaniu relaksującym, preparaty lecznicze zawierające substancje naturalne o działaniu relaksującym, waciki do celów medycznych, chusteczki nasączone płynami farmaceutycznymi.

(111) **178960** (220) 2003 12 19 (210) 274199
(151) 2006 09 11 (441) 2004 04 19
(732) Fabryka Substancji Zapachowych Pollena-Aroma Spółka z o.o., Warszawa, PL.

(540) kul grin

(510), (511) **01** środki chemiczne dla przemysłu kosmetycznego, spożywczego i chemii gospodarczej, **03** kompozycje zapachowe, kosmetyki pielęgnacyjne, kosmetyki upiększające, środki myjące, środki do czyszczenia zębów, środki do prania, toaletowe środki sanitarne, olejki eteryczne, produkty perfumeryjne, chusteczki nasączone płynami kosmetycznymi, preparaty do kąpieli relaksujących, **05** produkty farmaceutyczne, środki do nacierania i inhalacji o działaniu leczniczym, leki pomocnicze o działaniu relaksującym, preparaty lecznicze zawierające substancje naturalne o działaniu relaksującym, preparaty zawierające substancje naturalne o działaniu relaksującym, waciki do celów medycznych, chusteczki nasączone płynami farmaceutycznymi.

(111) **178961** (220) 2003 12 19 (210) 274201
(151) 2006 09 11 (441) 2004 04 19
(732) Fabryka Substancji Zapachowych Pollena-Aroma Spółka z o.o., Warszawa, PL.

(540) kul

(510), (511) **01** środki pomocnicze dla przemysłu kosmetycznego, spożywczego i chemii gospodarczej, **03** kompozycje zapachowe, kosmetyki pielęgnacyjne, kosmetyki upiększające, środki myjące, środki do czyszczenia zębów, środki do prania, toaletowe środki sanitarne, olejki eteryczne, produkty perfumeryjne, chusteczki nasączone płynami kosmetycznymi, preparaty do kąpieli relaksujących, **05** produkty farmaceutyczne, środki do nacierania i inhalacji o działaniu leczniczym, leki pomocnicze o działaniu relaksującym, preparaty lecznicze zawierające substancje naturalne o działaniu relaksującym, preparaty zawierające substancje naturalne o działaniu relaksującym, waciki do celów medycznych, chusteczki nasączone płynami farmaceutycznymi.

(111) **178962** (220) 2003 12 19 (210) 274202
(151) 2006 09 11 (441) 2004 04 19
(732) Fabryka Substancji Zapachowych Pollena-Aroma Sp. z o.o., Warszawa, PL.

(540) cool red

(510), (511) **01** środki pomocnicze dla przemysłu kosmetycznego, spożywczego i chemii gospodarczej, **03** kompozycje zapachowe, kosmetyki pielęgnacyjne, kosmetyki upiększające, środki myjące, środki do czyszczenia zębów, środki do prania, toaletowe środki sanitarne, olejki eteryczne, produkty perfumeryjne, chusteczki nasączone płynami kosmetycznymi, preparaty do kąpieli relaksujących, **05** produkty farmaceutyczne, środki do nacierania i inhalacji

o działaniu leczniczym, leki pomocnicze o działaniu relaksującym, preparaty lecznicze zawierające substancje naturalne o działaniu relaksującym, preparaty zawierające substancje naturalne o działaniu relaksującym, waciki do celów medycznych, chusteczki nasączone płynami farmaceutycznymi.

(111) **178963** (220) 2003 12 19 (210) 274222
(151) 2006 08 07 (441) 2004 04 19
(732) EUROPEJSKIE CENTRUM NIERUCHOMOŚCI I INWESTYCJI „DECUMANUS” arch. Danuta Jędrzejewska-Szmek, Warszawa, PL.
(540)



Kolor znaku: biały, granatowy, żółty

(531) 1.1.1, 24.15.1, 27.5.1, 29.1.2, 29.1.4, 29.1.6, 29.1.12
(510), (511) **36** usługi szacowania wartości nieruchomości, doradztwo i powiernictwo inwestycyjne, **42** ekspertyzy w zakresie budownictwa i architektury, projektowanie architektoniczne, usługi informacyjne - tworzenie oprogramowania, tworzenie stron www.

(111) **178964** (220) 2004 01 07 (210) 274666
(151) 2006 09 22 (441) 2004 04 19
(732) Fabryka Farb i Lakierów „ŚNIEŻKA” S.A., Lubzina, PL.
(540)



(531) 5.1.1, 26.11.2, 27.5.1
(510), (511) **02** środek ochronno-dekoracyjny do drewna, lakierobejca, pokost lniany.

(111) **178965** (220) 2004 12 15 (210) 288884
(151) 2006 09 27 (441) 2005 03 21
(732) „Dębowa - Polska” spółka jawna Jerzy Markiewicz-Leszek Markiewicz, Siedlec, PL.
(540) mamut
(510), (511) **33** napoje alkoholowe.

(111) **178966** (220) 2005 03 29 (210) 293048
(151) 2006 09 07 (441) 2005 07 11
(732) Scandinavian Tobacco S.A., Jawornik, PL.
(540)



(531) 24.1.5, 24.9.2, 26.4.3, 27.5.1
(510), (511) **34** tytoń, papierosy, zapalniczki, zapalki.

(111) **178967** (220) 2005 03 30 (210) 293100
(151) 2006 09 21 (441) 2005 07 11
(732) SITACO Spółka z o.o., Kraków, PL.

(540)



Kolor znaku: pomarańczowy, szary

(531) 27.5.1, 29.1.12

(510), (511) **06** folie aluminiowe, metalowe okładziny konstrukcyjne i budowlane, konstrukcje metalowe stosowane w budownictwie, materiały budowlane z metalu, zestawy części budowlanych z metalu wykorzystywane w budowie i wykończeniu pomieszczeń mieszkalnych, **17** izolacje przeciwwilgociowe budynków, izolacje termiczne i akustyczne stosowane w budownictwie, urządzeniach do klimatyzacji i wentylacji, ogrodnictwie, w przemyśle kolejowym, samochodowym i stoczniowym, materiały, pianki, tkaniny, zaprawy, farby, i oleje izolacyjne, metalowe folie izolacyjne, taśmy montażowe systemów izolacyjnych, taśmy uszczelniające do drzwi i okien, tkaniny z włókna szklanego do izolacji, izolatory do przewodów elektrycznych, włókna mineralne, **19** szkło izolacyjne stosowane w budownictwie, stropowe belki niemetalowe, niemetalowe płyty budowlane, kasetony sufitowe, **22** uszczelnienia włóknowe do statków, **27** podłogowe wykładziny izolacyjne i winylowe, **35** doradztwo w zakresie prowadzenia i organizowania działalności gospodarczej, zgrupowanie na rzecz osób trzecich różnych towarów pozwalające nabywcy wygodnie je oglądać i kupować w hurtowniach z materiałami i konstrukcjami budowlanymi, doradztwo w zakresie zarządzania, **37** wykonywanie i zakładanie izolacji budynków, montaż, konserwacja i naprawa systemów izolacyjnych, budownictwo, **39** dystrybucja specjalistycznych materiałów budowlanych, transport, dostawa i rozładunek specjalistycznych materiałów budowlanych, magazynowanie, **42** projektowanie budynków.

(111) **178968** (220) 2005 04 07 (210) 293477

(151) 2006 09 14 (441) 2005 07 11

(732) Przedsiębiorstwo Produkcyjno Handlowe „BIOFLUID”

Spółka Jawna Wojciech Piasecki, Zbigniew Piasecki, Włodzimierz Bargielowski, Górki Małe, PL.

(540)



(531) 1.15.11, 5.3.15, 11.3.4, 27.5.1

(510), (511) **05** ziołowe herbaty lecznicze, zioła lecznicze, **30** herbaty.(111) **178969** (220) 2005 04 07 (210) 293479

(151) 2006 09 14 (441) 2005 07 11

(732) Przedsiębiorstwo Produkcyjno Handlowe „BIOFLUID”

Spółka Jawna Wojciech Piasecki, Zbigniew Piasecki, Włodzimierz Bargielowski, Górki Małe, PL.

(540) WIOSENNA

(510), (511) **05** ziołowe herbaty lecznicze, zioła lecznicze, **30** herbaty.(111) **178970** (220) 2005 04 07 (210) 293480

(151) 2006 09 14 (441) 2005 07 11

(732) „MIDAS” Małgorzata Wesołowska, Kielce, PL.

(540)



(531) 24.17.1, 27.5.1

(510), (511) **06** metalowe materiały budowlane w tym: drzwi metalowe, futryny do drzwi metalowe, osprzęt do mebli metalowy, okna metalowe, osprzęt do okien metalowy, osprzęt do drzwi metalowy, metalowe kształtowniki w tym pręty do mocowania chodników, zwłaszcza na schodach, nadproża metalowe, okucia do budownictwa metalowe, okucia drzwiowe i okienne, tabliczki identyfikacyjne metalowe, tablice i tabliczki informacyjne i ogłoszeniowe metalowe, metalowe elementy do montażu i układania podłóg i okładzin w tym listwy montażowe przypodłogowe metalowe, narożne, zwłaszcza z aluminium, do podłóg drewnianych, z tworzyw sztucznych dywanowych, metalowe listwy do montażu powierzchni ceramicznych (flizów), terakoty, glazury, barierki ochronne metalowe, drabinki metalowe, kątowniki metalowe, materiały konstrukcyjne metalowe, konstrukcje metalowe i konstrukcje metalowe dla budownictwa, sztydy metalowe, żaluzje metalowe, tablice rejestracyjne metalowe, słupy ogłoszeniowe metalowe, **19** budowlane materiały niemetalowe, balustrady, listwy niemetalowe, niemetalowe elementy do montażu i układania podłóg i okładzin, w tym listwy, w tym z tworzyw sztucznych, listwy przypodłogowe, okucia do budownictwa niemetalowe, okucia drzwiowe i okienne niemetalowe, tablice sygnalizacyjne nieświecące i niemechaniczne niemetalowe, tabliczki identyfikacyjne niemetalowe, żaluzje niemetalowe, szyby stosowane jako szkło dla budownictwa, **20** tabliczki i tablice informacyjno-ogłoszeniowe niemetalowe, tablice rejestracyjne niemetalowe, sztydy z drewna lub tworzyw sztucznych, pręty do mocowania dywaników i wykładzin na schodach, kołki niemetalowe, meble, meble biurowe, meble szkolne, ramy do obrazów, profile do ram obrazów, **27** dywany, maty, maty antypoślizgowe, maty łazienkowe, wykładziny, wykładziny podłogowe, wykładziny podłogowe izolacyjne, wykładziny podłogowe winylowe, wycieraczki, **35** zgrupowanie na rzecz osób trzecich różnych towarów pozwalające nabywcy je oglądać i kupować w sklepach z artykułami budowlanymi, podłogowymi, do wyposażania wnętrz, typu zrób to sam.

(111) **178971** (220) 2005 04 11 (210) 293485

(151) 2006 09 14 (441) 2005 07 25

(732) SPS HANDEL S.A., Warszawa, PL.

(540) BALBINKI

(510), (511) **29** parówki, mięso, drób, podroby mięsne i drobiowe, wędliny, konserwy mięsne i drobiowe, ekstrakty mięsne i drobiowe, paszety i galaretki mięsne i drobiowe, tłuszcz zwierzęcy.

(111) **178972** (220) 2005 04 11 (210) 293494

(151) 2006 09 14 (441) 2005 07 25

(732) OŚRODEK NARCIARSKI KOTELNICA BIAŁCZAŃSKA

Spółka z o.o., Białka Tatrzańska, PL.

(540)



Kolor znaku: niebieski

(531) 7.11.10, 27.5.1, 29.1.4

(510), (511) **35** dystrybucja materiałów reklamowych (próbek, druków, prospektów, broszur), rozlepianie plakatów reklamowych, reklamy, rozpowszechnianie materiałów reklamowych (próbek, druków, prospektów, broszur), rozpowszechnianie ogłoszeń reklamowych, wynajmowanie powierzchni na cele reklamowe, wypożyczanie materiału reklamowego, uaktualnianie materiału reklamowego, reklama za pośrednictwem sieci komputerowej, publikowanie tekstów

reklamowych, wynajem dystrybutorów automatycznych, wynajmowanie miejsc na umieszczanie ogłoszeń lub reklam, zarządzanie hotelami, pokazy towarów, **37** sztuczne naśnieżanie, budowa pawilonów i sklepów targowych, wynajem sprzętu do oczyszczania dróg, **39** wynajmowanie miejsc parkingowych, organizowanie wycieczek, usługi związane z parkowaniem samochodów, transport samochodowy, wypożyczanie samochodów, transport (rezerwacja), pośrednictwo w transporcie, informacja o transporcie, transport pasażerski, zwiedzanie turystyczne, rezerwowanie miejsc na wycieczki, wypożyczanie pojazdów, **41** usługi związane z organizowaniem i obsługą dyskotek, kultura fizyczna, nauczanie jazdy na nartach, chronometraż podczas imprez sportowych, informacja o imprezach rozrywkowych i o rekreacji, usługi związane z organizacją wypoczynku, usługi w zakresie prowadzenia klubów zdrowia i poprawiania kondycji, organizowanie, obsługa i prowadzenie konferencji, zjazdów i kongresów, organizowanie konkursów edukacyjnych i rozrywkowych, mikro-wydawnictwa, organizowanie obozów sportowych, organizowanie rozrywki i zabawy podczas obozów wakacyjnych, obsługa urzędzeń sportowych (wyciągów i stoków narciarskich), organizowanie przyjęć (rozrywka), organizowanie zawodów sportowych, parki rozrywki, informacja o rozrywce i wypoczynku, wypożyczanie sprzętu sportowego (z wyjątkiem pojazdów), **43** hotele, motele i domy turystyczne, wynajmowanie sal na posiedzenia, rezerwacje kwater, hoteli i pensjonatów, rezerwowanie i wynajmowanie noclegów, usługi zakwaterowania w ramach obozów wakacyjnych, agencje zakwaterowania w hotelach i pensjonatach, restauracje i restauracje samoobsługowe, kafeterie i kawiarnie, bary szybkiej obsługi (snack-bary), stołówki, przygotowywanie dań (żywność i napoje) na zamówienie oraz ich dostawa, eksploatacja terenów kempingowych.

(111) **178973** (220) 2005 04 11 (210) 293495
 (151) 2006 09 14 (441) 2005 07 25
 (732) OŚRODEK NARCIARSKI KOTELNICA BIAŁCZAŃSKA
 Spółka z o.o., Białka Tatrzańska, PL.
 (540)



Kolor znaku: niebieski
 (531) 7.11.10, 27.5.1, 29.1.4
 (510), (511) **35** dystrybucja materiałów reklamowych (próbek, druków, prospektów, broszur), rozlepianie plakatów reklamowych, reklamy, rozpowszechnianie materiałów reklamowych (próbek, druków, prospektów, broszur), rozpowszechnianie ogłoszeń reklamowych, wynajmowanie powierzchni na cele reklamowe, wypożyczanie materiału reklamowego, uaktualnianie materiału reklamowego, reklama za pośrednictwem sieci komputerowej, publikowanie tekstów reklamowych, wynajem dystrybutorów automatycznych, wynajmowanie miejsc na umieszczanie ogłoszeń lub reklam, zarządzanie hotelami, pokazy towarów, **37** sztuczne naśnieżanie, budowa pawilonów i sklepów targowych, wynajem sprzętu do oczyszczania dróg, **39** wynajmowanie miejsc parkingowych, organizowanie wycieczek, usługi związane z parkowaniem samochodów, transport samochodowy, wypożyczanie samochodów, transport (rezerwacja), pośrednictwo w transporcie, informacja o transporcie, transport pasażerski, zwiedzanie turystyczne, rezerwowanie miejsc na wycieczki, wypożyczanie pojazdów, **41** usługi związane z organizowaniem i obsługą dyskotek, kultura fizyczna, nauczanie jazdy na nartach, chronometraż podczas imprez sportowych, informacja o imprezach rozrywkowych i o rekreacji, usługi związane z organizacją wypoczynku, usługi w zakresie prowadzenia klubów zdrowia i poprawiania kondycji, organizowanie, obsługa i prowadzenie konferencji, zjazdów i kongresów, organizowanie konkursów edukacyjnych i rozrywkowych, mikro-wydawnictwa, organizowanie obozów sportowych, organizowanie rozrywki i zabawy podczas obozów wakacyjnych, obsługa urzędzeń sportowych (wyciągów i stoków narciarskich), organizowanie przyjęć (rozrywka), organizowanie zawodów sportowych, parki rozrywki, informacja o rozrywce i wypoczynku, wypożyczanie sprzętu sportowego (z wyjątkiem pojazdów), **43** hotele, motele i domy turystyczne, wynajmowanie sal na posiedzenia, rezerwacje kwater, hoteli i pensjonatów, rezerwowanie i wynajmowanie noclegów, usługi zakwa-

terowania w ramach obozów wakacyjnych, agencje zakwaterowania w hotelach i pensjonatach, restauracje i restauracje samoobsługowe, kafeterie i kawiarnie, bary szybkiej obsługi (snack-bary), stołówki, przygotowywanie dań (żywność i napoje) na zamówienie oraz ich dostawa, eksploatacja terenów kempingowych.

(111) **178974** (220) 2005 04 11 (210) 293523
 (151) 2006 09 14 (441) 2005 07 25
 (732) MASPEX WADOWICE Spółka z o.o., Wadowice, PL.
 (540)



Kolor znaku: biały, niebieski, zielony, fioletowy, czerwony, granatowy, błękitny i odcienie
 (531) 2.3.25, 5.7.15, 9.5.10, 26.1.2, 27.5.1, 29.1.5
 (510), (511) **29** galaretki jadalne, jogurty, owoce suszone, kefir, marmolada, dżemy, produkty mleczne, produkty mleczne z owocami, napoje mleczne z sokami owocowymi, mrożone owoce, mrożone mieszanki owocowe, sałatki owocowe, napoje na bazie mleka, owoce konserwowane, owoce puszkowane, **30** soki, soki owocowe, soki wieloowocowe, napoje, napoje owocowe, nektary, syropy do napojów, napoje bezalkoholowe, napoje izotoniczne, napoje gazowane, napoje z witaminami, soki owocowe wzbogacone błonnikiem.

(111) **178975** (220) 2005 04 11 (210) 293524
 (151) 2006 09 14 (441) 2005 07 25
 (732) MASPEX WADOWICE Spółka z o.o., Wadowice, PL.
 (540)



Kolor znaku: biały, niebieski, zielony, ciemnożółty, czerwony, granatowy
 (531) 2.3.25, 5.7.11, 9.5.10, 26.1.2, 27.5.1, 29.1.15
 (510), (511) **29** galaretki jadalne, jogurty, owoce suszone, kefir, marmolada, dżemy, produkty mleczne, produkty mleczne z owocami, napoje mleczne z sokami owocowymi, mrożone owoce, mrożone mieszanki owocowe, sałatki owocowe, napoje na bazie mleka, owoce konserwowane, owoce puszkowane, **32** soki, soki owocowe, soki wieloowocowe, napoje, napoje owocowe, nektary, syropy do napojów, napoje bezalkoholowe, napoje izotoniczne, napoje gazowane, napoje z witaminami, soki owocowe wzbogacone błonnikiem.

(111) **178976** (220) 2005 04 11 (210) 293525
 (151) 2006 09 14 (441) 2005 07 25
 (732) MASPEX WADOWICE Spółka z o.o., Wadowice, PL.
 (540)



Kolor znaku: niebieski, zielony, żółty, czerwony, biały, granatowy, błękitny i odcienie

(531) 5.7.11, 5.7.17, 9.5.10, 25.1.2, 27.5.1, 29.1.5
 (510), (511) **29** galaretki jadalne, jogurty, owoce suszone, kefir, marmolada, dżemy, produkty mleczne, produkty mleczne z owocami, napoje mleczne z sokami owocowymi, mrożone owoce, mrożone mieszanki owocowe, sałatki owocowe, napoje na bazie mleka, owoce konserwowane, owoce puszkowane, **32** soki, soki owocowe, soki wieloowocowe, napoje, napoje owocowe, nektary, syropy do napojów, napoje bezalkoholowe, napoje izotoniczne, napoje gazowane, napoje z witaminami, soki owocowe wzbogacone błonnikiem.

(111) **178977** (220) 2005 04 11 (210) 293527
 (151) 2006 09 14 (441) 2005 07 25
 (732) MASPEX WADOWICE Spółka z o.o., Wadowice, PL.
 (540)

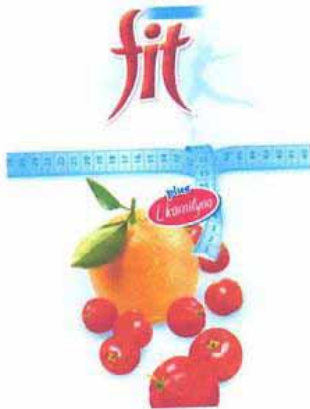

Kolor znaku: biały, niebieski, zielony, czerwony, granatowy, błękitny i odcienie

(531) 5.7.11, 5.7.16, 9.5.10, 26.1.2, 27.5.1, 29.1.15
 (510), (511) **29** galaretki jadalne, jogurty, owoce suszone, kefir, marmolada, dżemy, produkty mleczne, produkty mleczne z owocami, napoje mleczne z sokami owocowymi, mrożone owoce, mrożone mieszanki owocowe, sałatki owocowe, napoje na bazie mleka, owoce konserwowane, owoce puszkowane, **32** soki, soki owocowe, soki wieloowocowe, napoje, napoje owocowe, nektary, syropy do napojów, napoje bezalkoholowe, napoje izotoniczne, napoje gazowane, napoje z witaminami, soki owocowe wzbogacone błonnikiem.

(111) **178978** (220) 2005 04 12 (210) 293589
 (151) 2006 09 18 (441) 2005 07 25
 (732) FABRYKA MEBLI Andrzej Gawin, Królewska Wola, PL.
 (540) LAZARII
 (510), (511) **20** meble.

(111) **178979** (220) 2005 04 16 (210) 293803
 (151) 2006 09 15 (441) 2005 07 25
 (732) AMU MERA Przedsiębiorstwo Handlowe
 Spółka z ograniczoną odpowiedzialnością, Suchy Las, PL.
 (540)

AMU-MERA

Kolor znaku: niebieski i odcienie

(531) 27.5.1, 29.1.4
 (510), (511) **07** pompy, pompy do zasilania wodą, do wody czystej i zanieczyszczonej, do celów przemysłowych, do paliwa olejowego, hydrauliczne, sprężarki powietrzne, urządzenia regulacyjne i kontrolne stosowane do pomp i pompowania, takie jak zawory, również kurkowe i regulowane automatycznie oraz uszczelki (jako części wymienionych maszyn), obrabiarki, silniki elektryczne (z wyjątkiem stosowanych w pojazdach lądowych), filtry (stanowiące części maszyn i silników), aparaty do czyszczenia (stanowiące części maszyn i silników) oraz maszyny do czyszczenia, **11** urządzenia do ogrzewania, wytwarzania pary, chłodzenia, wentylacji, suszenia, zaopatrzenia w wodę oraz instalacje sanitarne, pompy ciepłe, wymienniki, zasobniki ciepła, armatura regulacyjna i bezpieczeństwa do urządzeń gazowych, grzejniki centralnego ogrzewania, instalacje do wytwarzania pary, instalacje centralnego ogrzewania, **35** zgrupowanie na rzecz osób trzecich różnych towarów pozwalające nabywcy wygodnie je oglądać i kupować w sklepie/ach, hurtowni/ach z artykułami budowlanymi, elektrycznymi, instalacyjnymi, **37** usługi ogólnobudowlane, usługi instalacyjne, naprawy, w tym usługi w zakresie instalowania i napraw pomp.

(111) **178980** (220) 2005 04 18 (210) 293809
 (151) 2006 09 21 (441) 2005 07 25
 (732) Eskadra-Promarket Spółka z ograniczoną odpowiedzialnością, Warszawa, PL.
 (540)



Kolor znaku: granatowy, biały, niebieski

(531) 1.15.3, 24.15.1, 26.1.2, 27.5.1, 29.1.4, 29.1.6
 (510), (511) **41** usługi w zakresie organizowania konkursów marketingowych, usługi organizowania i obsługi konferencji.

(111) **178981** (220) 2005 04 18 (210) 293833
 (151) 2006 09 21 (441) 2005 07 25
 (732) PETROESTRY Spółka z o.o., Malczewo, PL.
 (540)

EP Petroestry

(531) 27.5.1
 (510), (511) **04** paliwa do silników spalinowych, szczególnie biopaliwa, materiały smarne, materiały pochłaniające kurz, materiały nawilżające, dodatki do paliw, tłuszcze i oleje przemysłowe, **29** oleje i tłuszcze spożywcze, **31** pasze, dodatki do pasz nie dla celów leczniczych, **35** kontraktacja i skup płodów rolnych.

(111) **178982** (220) 2005 04 18 (210) 293853
 (151) 2006 09 28 (441) 2005 07 25
 (732) „BIOFAKTOR” Spółka z o.o., Skierniewice, PL.
 (540)

BIOFAKTOR

Kolor znaku: biały, niebieski, granatowy
 (531) 27.5.1, 29.1.4

(510), (511) **05** preparaty weterynaryjne, preparaty witaminowe, **31** substancje odżywcze wzmacniające dla zwierząt.

(111) **178983** (220) 2005 04 18 (210) 293855
 (151) 2006 09 28 (441) 2005 07 25
 (732) „BIOFAKTOR” Spółka z o.o., Skierniewice, PL.
 (540)

FELITIX

Kolor znaku: biały, czerwony, pomarańczowy
 (531) 27.5.1, 29.1.1

(510), (511) **05** preparaty weterynaryjne, preparaty witaminowe, **31** substancje odżywcze wzmacniające dla zwierząt.

(111) **178984** (220) 2005 04 18 (210) 293882
 (151) 2006 09 28 (441) 2005 07 25
 (732) MIX HIT Paweł Kurdziel, Chrzanów, PL.
 (540)

M POWER

Kolor znaku: biały, czerwony, czarny
 (531) 25.1.15, 26.1.1, 27.5.1, 29.1.1, 29.1.6, 29.1.8

(510), (511) **09** baterie do latarek, dyski compactowe - nośniki danych, ogniwa elektryczne, baterie - urządzenia do ładowania, telefony przenośne.

(111) **178985** (220) 2005 04 19 (210) 293947
 (151) 2006 09 12 (441) 2005 07 25
 (732) „TENGE” Spółka z ograniczoną odpowiedzialnością, Kraków, PL.
 (540) TENGE
 (510), (511) **36** nieruchomości, pośrednictwo w sprawach majątku nieruchomego, **37** budownictwo.

(111) **178986** (220) 2005 04 19 (210) 293952
 (151) 2006 09 14 (441) 2005 07 25
 (732) Zakład Przetwórstwa Mięsnego „TARCZYŃSKI”
 Spółka Akcyjna, Trzebnica, PL.
 (540)



Kolor znaku: pomarańczowy, granatowy, biały
 (531) 2.1.2, 26.4.2, 27.5.1, 29.1.13

(510), (511) **29** mięso, ekstrakty z mięsa, galaretki z mięsa, mięso konserwowane, wyroby drobiowe, mięso i wędliny kulinarne, galantyna, pasztet z wątróbki, pasztet mięsny, potrawy rybne, solone ryby, szynka, wędzonka, wędliny, kaszanka, kielbasy, konserwy mięsne, konserwy rybne, konserwy z warzywami, konserwy, wyroby garmażeryjne, oleje i tłuszcze jadalne, pasztety drobiowe i wieprzowe, **30** przyprawy, sosy, sosy do sałatek, aromaty, majonezy, **35** prowadzenie interesów osób trzecich w zakresie promocji i sprzedaży ich wyrobów, reklamowanie, usługi w zakresie prowadzenia sklepów dla towarów jak: produkty do konserwacji żywności, maszyny, urządzenia i przyrządy do produkcji i składowania żywności, naczynia, opakowania, pojemniki do żywności, mięso, wyroby mięsne, ekstrakty mięsne, drób, ryby, oleje i tłuszcze jadalne, galaretki, zupy, żywność solona, przyprawy, sosy, aromaty, pasztety, majonezy, pikle, napoje bezalkoholowe, żywe zwierzęta, drób, pasze, pokarm dla zwierząt, usługi eksportowe i importowe, **39** konfekcjonowanie, paczkowanie, porcjowanie, dostarczanie towarów transportem samochodowym, **40** przetwarzanie surowców mięsnych, konserwowanie i wędzenie

żywności, ubój zwierząt, prowadzenie rzeźni i masarni, schładzanie towarów (mięsnych), **43** prowadzenie restauracji, kawiarni i barów.

(111) **178987** (220) 2005 04 19 (210) 293954
 (151) 2006 09 14 (441) 2005 07 25
 (732) Zakład Przetwórstwa Mięsnego „TARCZYŃSKI”
 Spółka Akcyjna, Trzebnica, PL.
 (540)



(531) 2.1.2, 26.4.2, 27.5.1

(510), (511) **29** mięso, ekstrakty z mięsa, galaretki z mięsa, mięso konserwowane, wyroby drobiowe, mięso i wędliny kulinarne, galantyna, pasztet z wątróbki, pasztet mięsny, potrawy rybne, solone ryby, szynka, wędzonka, wędliny, kaszanka, kielbasy, konserwy mięsne, konserwy rybne, konserwy z warzywami, konserwy, wyroby garmażeryjne, oleje i tłuszcze jadalne, pasztety drobiowe i wieprzowe, **30** przyprawy, sosy, sosy do sałatek, aromaty, majonezy, **35** prowadzenie interesów osób trzecich w zakresie promocji i sprzedaży ich wyrobów, reklamowanie, usługi w zakresie prowadzenia sklepów dla towarów jak: produkty do konserwacji żywności, maszyny, urządzenia i przyrządy do produkcji i składowania żywności, naczynia, opakowania, pojemniki do żywności, mięso, wyroby mięsne, ekstrakty mięsne, drób, ryby, oleje i tłuszcze jadalne, galaretki, zupy, żywność solona, przyprawy, sosy, aromaty, pasztety, majonezy, pikle, napoje bezalkoholowe, żywe zwierzęta, drób, pasze, pokarm dla zwierząt, usługi eksportowe i importowe, **39** konfekcjonowanie, paczkowanie, porcjowanie, dostarczanie towarów transportem samochodowym, **40** przetwarzanie surowców mięsnych, konserwowanie i wędzenie żywności, ubój zwierząt, prowadzenie rzeźni i masarni, schładzanie towarów (mięsnych), **43** prowadzenie restauracji, kawiarni i barów.

(111) **178988** (220) 2005 04 19 (210) 293955
 (151) 2006 09 14 (441) 2005 07 25
 (732) Zakład Przetwórstwa Mięsnego „TARCZYŃSKI”
 Spółka Akcyjna, Trzebnica, PL.
 (540)



Kolor znaku: pomarańczowy, granatowy, biały
 (531) 2.1.2, 26.4.2, 27.5.1, 29.1.13

(510), (511) **29** mięso, ekstrakty z mięsa, galaretki z mięsa, mięso konserwowane, wyroby drobiowe, mięso i wędliny kulinarne, galantyna, pasztet z wątróbki, pasztet mięsny, potrawy rybne, solone ryby, szynka, wędzonka, wędliny, kaszanka, kielbasy, konserwy mięsne, konserwy rybne, konserwy z warzywami, konserwy, wyroby garmażeryjne, oleje i tłuszcze jadalne, pasztety drobiowe i wieprzowe, **30** przyprawy, sosy, sosy do sałatek, aromaty, majonezy, **35** prowadzenie interesów osób trzecich w zakresie promocji i sprzedaży ich wyrobów, reklamowanie, usługi w zakresie prowadzenia sklepów dla towarów jak: produkty do konserwacji żywności, maszyny, urządzenia i przyrządy do produkcji i składowania żywności, naczynia, opakowania, pojemniki do żywności, mięso, wyroby mięsne, ekstrakty mięsne, drób, ryby, oleje i tłuszcze jadalne, galaretki, zupy, żywność solona, przyprawy, sosy, aromaty, pasztety, majonezy, pikle, napoje bezalkoholowe, żywe zwierzęta, drób, pasze, pokarm dla zwierząt,

usługi eksportowe i importowe, **39** konfekcjonowanie, paczkowanie, porcjowanie, dostarczanie towarów transportem samochodowym, **40** przetwarzanie surowców mięsnych, konserwowanie i wędzenie żywności, ubój zwierząt, prowadzenie rzeźni i masarni, schładzanie towarów (mięsnych), **43** prowadzenie restauracji, kawiarni i barów.

(111) **178989** (220) 2005 04 19 (210) 293957
 (151) 2006 09 14 (441) 2005 07 25
 (732) Zakład Przetwórstwa Mięsnego „TARCZYŃSKI”
 Spółka Akcyjna, Trzebnica, PL.
 (540)



(531) 2.1.2, 26.4.2, 27.5.1

(510), (511) **29** mięso, ekstrakty z mięsa, galaretki z mięsa, mięso konserwowane, wyroby drobiowe, mięso i wędliny kulinarne, galantyna, pasztet z wątróbki, pasztet mięsny, potrawy rybne, solone ryby, szynka, wędzonka, wędliny, kaszanka, kiełbasy, konserwy mięsne, konserwy rybne, konserwy z warzywami, konserwy, wyroby garmażeryjne, oleje i tłuszcze jadalne, pasztety drobiowe i wieprzowe, **30** przyprawy, sosy, sosy do sałatek, aromaty, majonezy, **35** prowadzenie interesów osób trzecich w zakresie promocji i sprzedaży ich wyrobów, reklamowanie, usługi w zakresie prowadzenia sklepów dla towarów jak: produkty do konserwacji żywności, maszyny, urządzenia i przyrządy do produkcji i składowania żywności, naczynia, opakowania, pojemniki do żywności, mięso, wyroby mięsne, ekstrakty mięsne, drób, ryby, oleje i tłuszcze jadalne, galaretki, zupy, żywność solona, przyprawy, sosy, aromaty, pasztety, majonezy, pikle, napoje bezalkoholowe, żywe zwierzęta, drób, pasze, pokarm dla zwierząt, usługi eksportowe i importowe, **39** konfekcjonowanie, paczkowanie, porcjowanie, dostarczanie towarów transportem samochodowym, **40** przetwarzanie surowców mięsnych, konserwowanie i wędzenie żywności, ubój zwierząt, prowadzenie rzeźni i masarni, schładzanie towarów (mięsnych), **43** prowadzenie restauracji, kawiarni i barów.

(111) **178990** (220) 2005 04 19 (210) 293959
 (151) 2006 09 14 (441) 2005 07 25
 (732) Zakład Przetwórstwa Mięsnego „TARCZYŃSKI”
 Spółka Akcyjna, Trzebnica, PL.
 (540)



Kolor znaku: granatowy, biały

(531) 2.1.2, 26.4.2, 27.5.1, 29.1.4, 29.1.6

(510), (511) **29** mięso, ekstrakty z mięsa, galaretki z mięsa, mięso konserwowane, wyroby drobiowe, mięso i wędliny kulinarne, galantyna, pasztet z wątróbki, pasztet mięsny, potrawy rybne, solone ryby, szynka, wędzonka, wędliny, kaszanka, kiełbasy, konserwy mięsne, konserwy rybne, konserwy z warzywami, konserwy, wyroby garmażeryjne, oleje i tłuszcze jadalne, pasztety drobiowe i wieprzowe, **30** przyprawy, sosy, sosy do sałatek, aromaty, majonezy, **35** prowadzenie interesów osób trzecich w zakresie promocji i sprzedaży ich wyrobów, reklamowanie, usługi w zakresie prowadzenia sklepów dla towarów jak: produkty do konserwacji żywności, maszyny, urządzenia i przyrządy do produkcji i składowania żywności, naczynia, opakowania, pojemniki do żywności, mięso, wyroby mięsne, ekstrakty mięsne, drób, ryby, oleje i tłuszcze jadalne, galaretki, zupy, żywność

solona, przyprawy, sosy, aromaty, pasztety, majonezy, pikle, napoje bezalkoholowe, żywe zwierzęta, drób, pasze, pokarm dla zwierząt, usługi eksportowe i importowe, **39** konfekcjonowanie, paczkowanie, porcjowanie, dostarczanie towarów transportem samochodowym, **40** przetwarzanie surowców mięsnych, konserwowanie i wędzenie żywności, ubój zwierząt, prowadzenie rzeźni i masarni, schładzanie towarów (mięsnych), **43** prowadzenie restauracji, kawiarni i barów.

(111) **178991** (220) 2005 04 19 (210) 293960
 (151) 2006 09 14 (441) 2005 07 25
 (732) Zakład Przetwórstwa Mięsnego „TARCZYŃSKI”
 Spółka Akcyjna, Trzebnica, PL.
 (540)



(531) 2.1.2, 26.4.2, 27.5.1

(510), (511) **29** mięso, ekstrakty z mięsa, galaretki z mięsa, mięso konserwowane, wyroby drobiowe, mięso i wędliny kulinarne, galantyna, pasztet z wątróbki, pasztet mięsny, potrawy rybne, solone ryby, szynka, wędzonka, wędliny, kaszanka, kiełbasy, konserwy mięsne, konserwy rybne, konserwy z warzywami, konserwy, wyroby garmażeryjne, oleje i tłuszcze jadalne, pasztety drobiowe i wieprzowe, **30** przyprawy, sosy, sosy do sałatek, aromaty, majonezy, **35** prowadzenie interesów osób trzecich w zakresie promocji i sprzedaży ich wyrobów, reklamowanie, usługi w zakresie prowadzenia sklepów dla towarów jak: produkty do konserwacji żywności, maszyny, urządzenia i przyrządy do produkcji i składowania żywności, naczynia, opakowania, pojemniki do żywności, mięso, wyroby mięsne, ekstrakty mięsne, drób, ryby, oleje i tłuszcze jadalne, galaretki, zupy, żywność solona, przyprawy, sosy, aromaty, pasztety, majonezy, pikle, napoje bezalkoholowe, żywe zwierzęta, drób, pasze, pokarm dla zwierząt, usługi eksportowe i importowe, **39** konfekcjonowanie, paczkowanie, porcjowanie, dostarczanie towarów transportem samochodowym, **40** przetwarzanie surowców mięsnych, konserwowanie i wędzenie żywności, ubój zwierząt, prowadzenie rzeźni i masarni, schładzanie towarów (mięsnych), **43** prowadzenie restauracji, kawiarni i barów.

(111) **178992** (220) 2005 04 19 (210) 293961
 (151) 2006 09 14 (441) 2005 07 25
 (732) Zakład Przetwórstwa Mięsnego „TARCZYŃSKI”
 Spółka Akcyjna, Trzebnica, PL.
 (540)



Kolor znaku: granatowy, biały

(531) 2.1.2, 26.4.2, 27.5.1, 29.1.4, 29.1.6

(510), (511) **29** mięso, ekstrakty z mięsa, galaretki z mięsa, mięso konserwowane, wyroby drobiowe, mięso i wędliny kulinarne, galantyna, pasztet z wątróbki, pasztet mięsny, potrawy rybne, solone ryby, szynka, wędzonka, wędliny, kaszanka, kiełbasy, konserwy mięsne, konserwy rybne, konserwy z warzywami, konserwy, wyroby garmażeryjne, oleje i tłuszcze jadalne, pasztety drobiowe i wieprzowe, **30** przyprawy, sosy, sosy do sałatek, aromaty, majonezy, **35** prowadzenie interesów osób trzecich w zakresie promocji i sprzedaży ich wyrobów, reklamowanie, usługi w zakresie prowadzenia sklepów dla towarów jak: produkty do konserwacji żywności, maszyny, urządzenia i przyrządy do produkcji i składowania żywności, naczynia, opa-

kowania, pojemniki do żywności, mięso, wyroby mięsne, ekstrakty mięsne, drób, ryby, oleje i tłuszcze jadalne, galaretki, zupy, żywność solona, przyprawy, sosy, aromaty, pasztety, majonezy, pikle, napoje bezalkoholowe, żywe zwierzęta, drób, pasze, pokarm dla zwierząt, usługi eksportowe i importowe, **39** konfekcjonowanie, paczkowanie, porcjowanie, dostarczanie towarów transportem samochodowym, **40** przetwarzanie surowców mięsnych, konserwowanie i wędzenie żywności, ubój zwierząt, prowadzenie rzeźni i masarni, schładzanie towarów (mięsnych), **43** prowadzenie restauracji, kawiarni i barów.

(111) **178993** (220) 2005 04 19 (210) 293962
 (151) 2006 09 14 (441) 2005 07 25
 (732) Zakład Przetwórstwa Mięsnego „TARCZYŃSKI”
 Spółka Akcyjna, Trzebnica, PL.
 (540)



(531) 2.1.2, 26.4.2, 27.5.1

(510), (511) **29** mięso, ekstrakty z mięsa, galaretki z mięsa, mięso konserwowane, wyroby drobiowe, mięso i wędliny kulinarne, galantyna, paszтет z wątróbki, paszтет mięsny, potrawy rybne, solone ryby, szynka, wędzonka, wędliny, kaszanka, kiełbasy, konserwy mięsne, konserwy rybne, konserwy z warzywami, konserwy, wyroby garnażeryjne, oleje i tłuszcze jadalne, pasztety drobiowe i wieprzowe, **30** przyprawy, sosy, sosy do sałatek, aromaty, majonezy, **35** prowadzenie interesów osób trzecich w zakresie promocji i sprzedaży ich wyrobów, reklamowanie, usługi w zakresie prowadzenia sklepów dla towarów jak: produkty do konserwacji żywności, maszyny, urządzenia i przyrządy do produkcji i składowania żywności, naczynia, opakowania, pojemniki do żywności, mięso, wyroby mięsne, ekstrakty mięsne, drób, ryby, oleje i tłuszcze jadalne, galaretki, zupy, żywność solona, przyprawy, sosy, aromaty, pasztety, majonezy, pikle, napoje bezalkoholowe, żywe zwierzęta, drób, pasze, pokarm dla zwierząt, usługi eksportowe i importowe, **39** konfekcjonowanie, paczkowanie, porcjowanie, dostarczanie towarów transportem samochodowym, **40** przetwarzanie surowców mięsnych, konserwowanie i wędzenie żywności, ubój zwierząt, prowadzenie rzeźni i masarni, schładzanie towarów (mięsnych), **43** prowadzenie restauracji, kawiarni i barów.

(111) **178994** (220) 2005 04 07 (210) 293475
 (151) 2006 09 14 (441) 2005 07 11
 (732) Przedsiębiorstwo Produkcyjno Handlowe „BIOFLUID”
 Spółka Jawna Wojciech Piasecki, Zbigniew Piasecki, Włodzimierz Bargielowski, Górki Małe, PL.
 (540)

Biofluid

(531) 27.5.1

(510), (511) **05** ziołowe herbaty lecznicze, zioła lecznicze, **29** owoce suszone, **30** herbaty.

(111) **178995** (220) 2005 04 07 (210) 293476
 (151) 2006 09 14 (441) 2005 07 11
 (732) Przedsiębiorstwo Produkcyjno Handlowe „BIOFLUID”
 Spółka Jawna Wojciech Piasecki, Zbigniew Piasecki, Włodzimierz Bargielowski, Górki Małe, PL.
 (540)

fittea

(531) 27.5.1

(510), (511) **05** ziołowe herbaty lecznicze, zioła lecznicze, **29** owoce suszone, **30** herbaty.

(111) **178996** (220) 2001 02 09 (210) 231378
 (151) 2006 07 17

(732) POLKOMTEL Spółka Akcyjna, Warszawa, PL.

(540) non stop

(510), (511) **09** aparaty, przewody i słuchawki telefoniczne, automaty sprzedającej i mechanizmy do urządzeń uruchamianych przez wrzucenie monety lub żetonu, kasy rejestrujące, komputery i sprzęt przetwarzający dane, magnetyczne nośniki danych, maszyny liczące, płyty (dyski) z nagraniami, urządzenia do gaszenia ognia, urządzenia do nagrywania, transmisji, reprodukcji danych, dźwięku lub obrazu, urządzenia i przyrządy: naukowe, żeglarskie, geodezyjne, elektryczne, fotograficzne, kinematograficzne, optyczne, wagowe, pomiarowe, sygnalizacyjne, kontrolne do ratowania życia, do celów dydaktycznych.

(111) **178997** (220) 2001 06 19 (210) 237131
 (151) 2006 07 19

(732) SCM Group Polska Spółka z o.o., Suchy Las, PL.

(540)

MORBIDELLI

Kolor znaku: czarny, czerwony, biały

(531) 26.3.1, 27.5.1, 29.1.12

(510), (511) **07** obrabiarki do obróbki drewna, narzędzia ręczne i przyrządy ręczne z napędem elektrycznym, hydraulicznym, mechanicznym i pneumatycznym do obróbki drewna.

(111) **178998** (220) 2001 07 25 (210) 238794
 (151) 2006 07 28

(732) „GRUAU POLSKA” Spółka z o.o., Daszyna, PL.

(540)



Kolor znaku: granatowy, biały, błękitny, czerwony

(531) 26.3, 26.4, 27.5, 29.1

(510), (511) **12** antywłamaniowe alarmy do pojazdów, antywłamaniowe urządzenia do pojazdów, amortyzatory zawieszenia w pojazdach, resory amortyzujące do pojazdów, pojazdy furgonetki, bagażniki do pojazdów, skrzynie ładunkowe do pojazdów, drzwi do pojazdów, hamulce do pojazdów, karoserie do pojazdów, nadwozia do samochodów, obudowy do pojazdów, podwozia do pojazdów, zderzaki do pojazdów, klapy opuszczane do pojazdów, koła do pojazdów, złącza do przyczep dla pojazdów, przyczepy do pojazdów, naczepy do pojazdów, pojazdy specjalne, siedzenia i ławki składane do pojazdów, lusterka wsteczne, pasy bezpieczeństwa, **35** badania rynku związane z pojazdami, organizacja wystaw w celach handlowych lub reklamowych związanych z pojazdami, **39** transport samochodowy, transport sanitarny, wypożyczanie samochodów, wypożyczanie pojazdów, wynajmowanie magazynów, wynajmowanie powierzchni na salony samochodowe.

(111) **178999** (220) 2002 01 15 (210) 245258
 (151) 2006 07 19 (441) 2002 07 29

(732) General Cable Technologies Corporation, Highland Heights, US.

(540)



(531) 26.3, 26.13

(510), (511) **09** druty i kable do łączności, do dostarczania energii oraz elektryczności, w szczególności nieizolowane i izolowane druty i kable elektryczne, giętkie elektryczne przewody połączeniowe, elektryczne przewody przedłużające, przewody i kable światłowo-

dowe, kable komunikacyjne, zblokowane kable opancerzone, podziemne i napowietrzne dalekosiężne łącza kablowe, kable dystrybucyjne i trakcyjne, druty hartowane, kable wielożyłowe, przewody przenośne, druty budowlane, kable do oprzyrządowania elektroenergetycznego oraz linki sterowe, druty odporne na wpływy atmosferyczne, kable korytkowe, kable elektroniczne i telekomunikacyjne, kable aluminiowe, samochodowe przewody zapłonowe, kable do rozruszników akumulatorowych, przewody do urządzeń, druty montażowe, kable koncentryczne, kable mikrofonowe, kable do alarmów przeciwpożarowych, druty telefoniczne i przesyłowe, żyły rozmowne, kable foniczne i zabezpieczeniowe, kable telewizyjne, kable do aparatury audio i wideo, kable termoelektryczne, kable transmisyjne do niskiego, średniego i wysokiego napięcia, akumulatorowe kable pomocnicze, akcesoria do akumulatorowych kabli pomocniczych, w tym wymienne zaciski do kabli pomocniczych oraz kasety do przenoszenia akumulatorowych kabli pomocniczych, akcesoria do elektrycznych drutów i kabli, w tym zestawy wyłączników, złączki, zaciski, zestawy do splatania oraz końcówki, termostaty, 11 latarki i lampy elektryczne.

(111) 179000 (220) 2002 01 15 (210) 245263
 (151) 2006 07 19 (441) 2002 07 29
 (732) General Cable Technologies Corporation, Highland Heights, US.
 (540)



(531) 26.3, 26.13, 27.5
 (510), (511) 09 druty i kable do łączności, do dostarczania energii oraz elektryczności, w szczególności nieizolowane i izolowane druty i kable elektryczne, giętkie elektryczne przewody połączeniowe, elektryczne przewody przedłużające, przewody i kable światłowodowe, kable komunikacyjne, zblokowane kable opancerzone, podziemne i napowietrzne dalekosiężne łącza kablowe, kable dystrybucyjne i trakcyjne, druty hartowane, kable wielożyłowe, przewody przenośne, druty budowlane, kable do oprzyrządowania elektroenergetycznego oraz linki sterowe, druty odporne na wpływy atmosferyczne, kable korytkowe, kable elektroniczne i telekomunikacyjne, kable aluminiowe, samochodowe przewody zapłonowe, kable do rozruszników akumulatorowych, przewody do urządzeń, druty montażowe, kable koncentryczne, kable mikrofonowe, kable do alarmów przeciwpożarowych, druty telefoniczne i przesyłowe, żyły rozmowne, kable foniczne i zabezpieczeniowe, kable telewizyjne, kable do aparatury audio i wideo, kable termoelektryczne, kable transmisyjne do niskiego, średniego i wysokiego napięcia, akumulatorowe kable pomocnicze, akcesoria do akumulatorowych kabli pomocniczych, w tym wymienne zaciski do kabli pomocniczych oraz kasety do przenoszenia akumulatorowych kabli pomocniczych, akcesoria do elektrycznych drutów i kabli, w tym zestawy wyłączników, złączki, zaciski, zestawy do splatania oraz końcówki, termostaty, 11 latarki i lampy elektryczne.

54

**DECYZJE O ODMOWIE UDZIELENIA
 PRAWA OCHRONNEGO
 (wydane po ogłoszeniu o zgłoszeniu)**

Poniższe zestawienie zawiera kolejno: numer zgłoszenia znaku towarowego oraz numer i rok wydania Biuletynu Urzędu Patentowego, w którym zgłoszenie zostało ogłoszone.

240269	06/2002	248850	22/2002
240270	06/2002	257472	10/2003
240271	06/2002	257664	11/2003
240272	06/2002	258893	13/2003
240273	06/2002	259150	13/2003
240274	06/2002	259515	14/2003
240275	06/2002	260370	16/2003
240276	06/2002	260852	16/2003
240540	06/2002	261408	17/2003
248216	21/2002	262002	19/2003

262618	19/2003	271588	08/2004
262721	20/2003	271707	08/2004
262722	20/2003	271735	08/2004
263950	22/2003	271910	08/2004
264338	23/2003	271911	08/2004
265245	24/2003	271916	08/2004
265463	24/2003	271918	08/2004
266721	26/2003	272211	08/2004
268096	03/2004	272283	08/2004
268097	03/2004	272469	08/2004
268227	03/2004	272568	08/2004
268236	03/2004	272654	08/2004
268514	04/2004	273252	08/2004
268858	04/2004	273731	08/2004
269140	05/2004	274062	08/2004
269148	05/2004	274208	08/2004
269157	05/2004	274255	08/2004
269549	06/2004	274257	08/2004
269638	06/2004	274320	08/2004
270294	07/2004	274511	08/2004
270919	08/2004	274516	08/2004
270921	08/2004	282066	19/2004
271553	08/2004		

55

**DECYZJE O UOMORZENIU POSTĘPOWANIA
 (wydane po ogłoszeniu o zgłoszeniu)**

Poniższe zestawienie zawiera kolejno: numer zgłoszenia znaku towarowego oraz numer i rok wydania Biuletynu Urzędu Patentowego, w którym zgłoszenie zostało ogłoszone.

241412	08/2002	270913	08/2004
246940	19/2002	270975	08/2004
251637	27/2002	271342	08/2004
253508	03/2003	271732	08/2004
254931	06/2003	271745	08/2004
255882	07/2003	271747	08/2004
256340	08/2003	271958	08/2004
256652	09/2003	272487	08/2004
258659	12/2003	272489	08/2004
258856	13/2003	272501	08/2004
259112	13/2003	272597	08/2004
259862	15/2003	272650	08/2004
260501	16/2003	273329	08/2004
260917	17/2003	273331	08/2004
260918	17/2003	273363	08/2004
261346	20/2003	274091	08/2004
261763	18/2003	274196	08/2004
261858	18/2003	274197	08/2004
262320	19/2003	274232	08/2004
262680	20/2003	274277	08/2004
262681	20/2003	274278	08/2004
264638	23/2003	274509	08/2004
265223	24/2003	274956	08/2004
265986	25/2003	274983	08/2004
266019	25/2003	274984	08/2004
267400	02/2004	275035	08/2004
267404	02/2004	275047	08/2004
267687	02/2004	275067	08/2004
268018	03/2004	275070	08/2004
268812	04/2004	275391	09/2004
269729	06/2004	275846	10/2004
269730	06/2004	275853	10/2004
269801	06/2004	275938	10/2004
269802	06/2004	275998	10/2004
270700	07/2004	276188	10/2004
270736	08/2004	276224	10/2004

276326	10/2004	288338	05/2005	292468	13/2005	302615	05/2006
276327	10/2004	288342	05/2005	292469	13/2005	302638	05/2006
276328	10/2004	288420	06/2005	292654	13/2005	302654	05/2006
276555	11/2004	288632	06/2205	292805	13/2005	302817	05/2006
276721	11/2004	288749	06/2405	292813	13/2005	303025	05/2006
276843	11/2004	288759	06/2605	292827	13/2005	303539	06/2006
276890	11/2004	288760	06/2805	292893	13/2005	303680	06/2006
277029	12/2004	288761	06/3005	292919	13/2005	304023	07/2006
277488	12/2004	288955	11/2005	292992	14/2005	304218	07/2006
278136	13/2004	289085	07/2005	293010	16/2005	304592	08/2006
278203	13/2004	289190	07/2005	293012	14/2005	305345	09/2006
279128	14/2004	289193	07/2005	293013	14/2005	305484	10/2006
280273	16/2004	289219	07/2005	293125	14/2005	306070	11/2006
280279	16/2004	289224	07/2005	293234	14/2005	306167	11/2006
281050	17/2004	289227	07/2005	293235	14/2005	306222	11/2006
281051	17/2004	289261	07/2005	293239	14/2005	306223	11/2006
281859	19/2004	289280	07/2005	293259	14/2005	306482	11/2006
282055	19/2004	289432	07/2005	293315	14/2005	306765	12/2006
282261	20/2004	289624	08/2005	293334	14/2005	306811	12/2006
282551	20/2004	289780	08/2005	293407	14/2005	307345	12/2006
282902	21/2004	289781	08/2005	293408	14/2005	307464	13/2006
283029	21/2004	289782	08/2005	293511	15/2005	307468	13/2006
283082	21/2004	290078	09/2005	293519	15/2005	307474	12/2006
283377	22/2004	290111	09/2005	293620	15/2005	307525	13/2006
283422	22/2004	290129	09/2005	293657	15/2005	307551	13/2006
283710	22/2004	290163	09/2005	293661	15/2005	307559	13/2006
283858	22/2004	290168	09/2005	293999	15/2005	307585	13/2006
284166	23/2004	290176	09/2005	294012	15/2005	307605	13/2006
284168	23/2004	290193	09/2005	294051	15/2005	307608	13/2006
284215	23/2004	290291	09/2005	294067	17/2005	307628	13/2006
284223	23/2004	290303	09/2005	294077	15/2005	307629	13/2006
284363	23/2004	290410	09/2005	294187	16/2005	307641	13/2006
284633	24/2004	290521	10/2005	294212	16/2005	307660	13/2006
284634	24/2004	290571	10/2005	294372	16/2005	307669	13/2006
284647	24/2004	290702	10/2005	294686	16/2005	307696	13/2006
284648	24/2004	290770	10/2005	294700	17/2005	307697	13/2006
284649	24/2004	290793	10/2005	294879	17/2005	307698	13/2006
284722	24/2004	290969	10/2005	294880	17/2005	307699	13/2006
285003	25/2004	291056	11/2005	294881	17/2005	307700	13/2006
285208	25/2004	291058	11/2005	294897	17/2005	307701	13/2006
285455	26/2004	291141	11/2005	295102	17/2005	307702	13/2006
285514	26/2004	291148	11/2005	295104	17/2005	307703	13/2006
285553	26/2004	291151	11/2005	295105	17/2005	307704	13/2006
285854	01/2005	291157	11/2005	295111	17/2005	307705	13/2006
285961	01/2005	291186	11/2005	295112	17/2005	307706	13/2006
285962	01/2005	291263	11/2005	295113	17/2005	307707	13/2006
286034	01/2005	291264	11/2005	295330	17/2005	307708	13/2006
286036	01/2005	291418	11/2005	295472	18/2005	307709	13/2006
286037	01/2005	291497	11/2005	295473	18/2005	307710	13/2006
286203	01/2005	291498	11/2005	295475	18/2005	307711	13/2006
286247	01/2005	291509	11/2005	295476	18/2005	307712	13/2006
286250	01/2005	291510	11/2005	295477	18/2005	307713	13/2006
286268	01/2005	291517	11/2005	295478	18/2005	307714	13/2006
286444	02/2005	291525	11/2005	295479	18/2005	307715	13/2006
287094	03/2005	291579	11/2005	295571	18/2005	307716	13/2006
287168	03/2005	291912	12/2005	297536	21/2005	307717	13/2006
287206	03/2005	292007	12/2005	297639	21/2005	307718	13/2006
287322	03/2005	292049	12/2005	298408	22/2005	307719	13/2006
287384	03/2005	292050	12/2005	298898	24/2005	307720	13/2006
287424	03/2005	292143	12/2005	298900	24/2005	307721	13/2006
287439	04/2005	292148	12/2005	298913	24/2005	307722	13/2006
287470	04/2005	292150	12/2005	298925	24/2005	307723	13/2006
287570	07/2005	292153	12/2005	298970	24/2005	307724	13/2006
287636	04/2005	292242	12/2005	298988	24/2005	307725	13/2006
287637	04/2005	292384	13/2005	301909	03/2006	307726	13/2006
288079	05/2005	292435	13/2005	301916	03/2006	307727	13/2006
288115	05/2005	292454	13/2005	302602	05/2006	307728	13/2006
288250	05/2005	292467	13/2005	302614	05/2006	307729	13/2006

307730	13/2006	307954	13/2006	308699	14/2006	308767	14/2006
307731	13/2006	307956	13/2006	308700	14/2006	308768	14/2006
307732	13/2006	307999	13/2006	308701	14/2006	308769	14/2006
307733	13/2006	308011	13/2006	308702	14/2006	308770	14/2006
307734	13/2006	308013	13/2006	308703	14/2006	308771	14/2006
307735	13/2006	308014	13/2006	308704	14/2006	308772	14/2006
307736	13/2006	308099	13/2006	308705	14/2006	308773	14/2006
307737	13/2006	308118	13/2006	308706	14/2006	308774	14/2006
307738	13/2006	308122	13/2006	308707	14/2006	308775	14/2006
307739	13/2006	308123	13/2006	308708	14/2006	308776	14/2006
307740	13/2006	308142	13/2006	308709	14/2006	308777	14/2006
307741	13/2006	308206	13/2006	308710	14/2006	308778	14/2006
307742	13/2006	308208	13/2006	308711	14/2006	308779	14/2006
307743	13/2006	308209	13/2006	308712	14/2006	308780	14/2006
307744	13/2006	308210	13/2006	308713	14/2006	308781	14/2006
307745	13/2006	308229	13/2006	308714	14/2006	308782	14/2006
307746	13/2006	308242	13/2006	308715	14/2006	308783	14/2006
307747	13/2006	308258	14/2006	308716	14/2006	308784	14/2006
307748	13/2006	308282	14/2006	308717	14/2006	308785	14/2006
307749	13/2006	308283	14/2006	308718	14/2006	308786	14/2006
307750	13/2006	308286	14/2006	308719	14/2006	308787	14/2006
307751	13/2006	308287	14/2006	308720	14/2006	308788	14/2006
307752	13/2006	308289	14/2006	308721	14/2006	308789	14/2006
307753	13/2006	308297	14/2006	308722	14/2006	308790	14/2006
307754	13/2006	308346	14/2006	308723	14/2006	308791	14/2006
307755	13/2006	308367	13/2006	308724	14/2006	308792	14/2006
307756	13/2006	308393	14/2006	308725	14/2006	308793	14/2006
307757	13/2006	308401	14/2006	308726	14/2006	308794	14/2006
307758	13/2006	308419	14/2006	308727	14/2006	308795	14/2006
307759	13/2006	308420	14/2006	308728	14/2006	308796	14/2006
307760	13/2006	308421	14/2006	308729	14/2006	308797	14/2006
307761	13/2006	308425	16/2006	308730	14/2006	308798	14/2006
307762	13/2006	308430	14/2006	308731	14/2006	308799	14/2006
307763	13/2006	308443	14/2006	308732	14/2006	308800	14/2006
307764	13/2006	308457	14/2006	308733	14/2006	308801	14/2006
307765	13/2006	308499	14/2006	308734	14/2006	308802	14/2006
307766	13/2006	308547	14/2006	308735	14/2006	308803	14/2006
307767	13/2006	308663	14/2006	308736	14/2006	308804	14/2006
307768	13/2006	308669	14/2006	308737	14/2006	308805	14/2006
307769	13/2006	308670	14/2006	308738	14/2006	308806	14/2006
307770	13/2006	308671	14/2006	308739	14/2006	308807	14/2006
307771	13/2006	308672	14/2006	308740	14/2006	308808	14/2006
307772	13/2006	308673	14/2006	308741	14/2006	308809	14/2006
307773	13/2006	308674	14/2006	308742	14/2006	308810	14/2006
307774	13/2006	308675	14/2006	308743	14/2006	308811	14/2006
307775	13/2006	308676	14/2006	308744	14/2006	308812	14/2006
307776	13/2006	308677	14/2006	308745	14/2006	308813	14/2006
307777	13/2006	308678	14/2006	308746	14/2006	308814	14/2006
307778	13/2006	308679	14/2006	308747	14/2006	308815	14/2006
307779	13/2006	308680	14/2006	308748	14/2006	308816	14/2006
307780	13/2006	308681	14/2006	308749	14/2006	308817	14/2006
307781	13/2006	308682	14/2006	308750	14/2006	308818	14/2006
307782	13/2006	308683	14/2006	308751	14/2006	308819	14/2006
307783	13/2006	308684	14/2006	308752	14/2006	308820	14/2006
307784	13/2006	308685	14/2006	308753	14/2006	308821	14/2006
307785	13/2006	308686	14/2006	308754	14/2006	308822	14/2006
307786	13/2006	308687	14/2006	308755	14/2006	308823	14/2006
307787	13/2006	308688	14/2006	308756	14/2006	308824	14/2006
307788	13/2006	308689	14/2006	308757	14/2006	308825	14/2006
307789	13/2006	308690	14/2006	308758	14/2006	308826	14/2006
307790	13/2006	308691	14/2006	308759	14/2006	308827	14/2006
307791	13/2006	308692	14/2006	308760	14/2006	308828	14/2006
307792	13/2006	308693	14/2006	308761	14/2006	308829	14/2006
307793	13/2006	308694	14/2006	308762	14/2006	308830	14/2006
307848	13/2006	308695	14/2006	308763	14/2006	308831	14/2006
307858	13/2006	308696	14/2006	308764	14/2006	308832	14/2006
307860	13/2006	308697	14/2006	308765	14/2006	308833	14/2006
307889	13/2006	308698	14/2006	308766	14/2006	308834	14/2006

308835	14/2006	308937	14/2006	309005	14/2006	309335	15/2006
308836	14/2006	308938	14/2006	309006	14/2006	309343	15/2006
308837	14/2006	308939	14/2006	309007	14/2006	309344	15/2006
308838	14/2006	308940	14/2006	309008	14/2006	309345	15/2006
308839	14/2006	308941	14/2006	309009	14/2006	309346	15/2006
308840	14/2006	308942	14/2006	309010	14/2006	309347	15/2006
308841	14/2006	308943	14/2006	309011	14/2006	309355	15/2006
308842	14/2006	308944	14/2006	309012	14/2006	309356	15/2006
308843	14/2006	308945	14/2006	309013	14/2006	309377	15/2006
308844	14/2006	308946	14/2006	309014	14/2006	309378	15/2006
308845	14/2006	308947	14/2006	309015	14/2006	309379	15/2006
308846	14/2006	308948	14/2006	309016	14/2006	309383	15/2006
308847	14/2006	308949	14/2006	309017	14/2006	309385	15/2006
308848	14/2006	308950	14/2006	309018	14/2006	309410	15/2006
308849	14/2006	308951	14/2006	309019	14/2006	309453	15/2006
308850	14/2006	308952	14/2006	309020	14/2006	309488	15/2006
308851	14/2006	308953	14/2006	309021	14/2006	309502	15/2006
308852	14/2006	308954	14/2006	309022	14/2006	309503	15/2006
308853	14/2006	308955	14/2006	309023	14/2006	309504	15/2006
308854	14/2006	308956	14/2006	309024	14/2006	309525	15/2006
308855	14/2006	308957	14/2006	309025	14/2006	309526	15/2006
308856	14/2006	308958	14/2006	309026	14/2006	309527	15/2006
308857	14/2006	308959	14/2006	309027	14/2006	309528	15/2006
308858	14/2006	308960	14/2006	309028	14/2006	309529	15/2006
308859	14/2006	308961	14/2006	309029	14/2006	309530	15/2006
308860	14/2006	308962	14/2006	309030	14/2006	309535	15/2006
308861	14/2006	308963	14/2006	309031	14/2006	309572	15/2006
308862	14/2006	308964	14/2006	309032	14/2006	309579	15/2006
308863	14/2006	308965	14/2006	309033	14/2006	309580	15/2006
308864	14/2006	308966	14/2006	309034	14/2006	309582	15/2006
308865	14/2006	308967	14/2006	309035	14/2006	309585	15/2006
308866	14/2006	308968	14/2006	309036	14/2006	309586	15/2006
308867	14/2006	308969	14/2006	309037	14/2006	309600	15/2006
308868	14/2006	308970	14/2006	309038	14/2006	309613	15/2006
308869	14/2006	308971	14/2006	309039	14/2006	309614	15/2006
308870	14/2006	308972	14/2006	309040	14/2006	309650	15/2006
308871	14/2006	308973	14/2006	309041	14/2006	309657	-
308872	14/2006	308974	14/2006	309042	14/2006	309660	15/2006
308873	14/2006	308975	14/2006	309043	14/2006	309661	15/2006
308874	14/2006	308976	14/2006	309044	14/2006	309662	15/2006
308875	14/2006	308977	14/2006	309045	14/2006	309719	15/2006
308876	14/2006	308978	14/2006	309046	14/2006	309723	15/2006
308877	14/2006	308979	14/2006	309047	14/2006	309804	15/2006
308878	14/2006	308980	14/2006	309048	14/2006	309805	15/2006
308879	14/2006	308981	14/2006	309049	14/2006	309823	15/2006
308880	14/2006	308982	14/2006	309050	14/2006	309826	15/2006
308881	14/2006	308983	14/2006	309051	14/2006	309856	15/2006
308882	14/2006	308984	14/2006	309052	14/2006	309857	15/2006
308883	14/2006	308985	14/2006	309053	14/2006	309858	15/2006
308884	14/2006	308986	14/2006	309054	14/2006	309877	15/2006
308885	14/2006	308987	14/2006	309083	14/2006	309885	15/2006
308886	14/2006	308988	14/2006	309086	14/2006	309907	16/2006
308887	14/2006	308989	14/2006	309089	14/2006	309908	16/2006
308888	14/2006	308990	14/2006	309090	14/2006	309911	16/2006
308889	14/2006	308991	14/2006	309091	14/2006	309914	16/2006
308890	14/2006	308992	14/2006	309092	14/2006	309915	16/2006
308891	14/2006	308993	14/2006	309093	14/2006	309933	16/2006
308892	14/2006	308994	14/2006	309094	14/2006	309934	16/2006
308910	14/2006	308995	14/2006	309095	14/2006	309945	16/2006
308911	14/2006	308996	14/2006	309096	14/2006	309967	16/2006
308912	14/2006	308997	14/2006	309175	14/2006	310133	16/2006
308930	14/2006	308998	14/2006	309185	14/2006	310134	16/2006
308931	14/2006	308999	14/2006	309202	14/2006	310135	16/2006
308932	14/2006	309000	14/2006	309232	14/2006	310136	16/2006
308933	14/2006	309001	14/2006	309317	15/2006	310138	16/2006
308934	14/2006	309002	14/2006	309321	15/2006	310140	16/2006
308935	14/2006	309003	14/2006	309322	15/2006	310141	16/2006
308936	14/2006	309004	14/2006	309333	15/2006	310142	16/2006

259017	13/2003	260747	16/2003
259151	13/2003	260763	16/2003
259546	14/2003	260764	16/2003
259548	14/2003	260788	16/2003
259550	14/2003	260789	16/2003
259551	14/2003	260811	16/2003
259553	14/2003	260818	16/2003
259554	14/2003	260958	17/2003
259555	14/2003	260959	17/2003
259556	14/2003	260960	17/2003
259557	14/2003	260968	17/2003
259558	14/2003	260991	17/2003
259560	14/2003	261177	17/2003
259562	14/2003	261197	17/2003
259563	14/2003	261361	17/2003
259564	14/2003	261363	17/2003
259578	14/2003	261364	17/2003
259595	14/2003	261365	17/2003
259650	14/2003	261368	17/2003
259651	14/2003	261370	17/2003
259704	14/2003	261374	17/2003
259705	14/2003	261375	17/2003
259731	15/2003	261380	17/2003
259732	15/2003	261394	17/2003
259733	15/2003	261396	17/2003
259738	15/2003	261397	17/2003
259825	15/2003	261398	17/2003
259866	15/2003	261400	17/2003
260175	15/2003	261447	17/2003
260176	15/2003	261841	18/2003
260185	15/2003	261842	18/2003
260186	15/2003	261859	18/2003
260373	16/2003	261897	18/2003
260378	16/2003	261904	18/2003
260383	16/2003	261966	18/2003
260387	16/2003	261967	18/2003
260391	16/2003	261972	18/2003
260392	16/2003	261976	18/2003
260525	16/2003	261977	18/2003
260535	16/2003	261978	18/2003
260549	16/2003	262077	19/2003
260550	16/2003	262157	19/2003
260602	16/2003	262161	19/2003
260607	16/2003	263347	21/2003
260627	16/2003	263348	21/2003
260639	16/2003	263351	21/2003
260640	16/2003	263352	21/2003
260646	16/2003	263359	21/2003
260647	16/2003	263360	21/2003
260657	16/2003	263360	21/2003
260669	16/2003	263362	21/2003
260670	16/2003	263375	21/2003
260676	16/2003	263383	21/2003
260746	16/2003	276270	10/2004

57

**WPISY I ZMIANY W REJESTRZE
ZNAKÓW TOWAROWYCH**

(nieuwzględnione w innych samodzielnych ogłoszeniach)

Poniższe zestawienie zawiera kolejno: numer rejestru znaków towarowych, datę wpisu, oznaczenie rubryki, w której dokonano wpisu lub zmiany oraz treść wpisu. Poszczególne rubryki rejestru znaków towarowych zawierają następujące dane:

rubryka A - nazwisko i imię lub nazwę oraz adres uprawnionego z podaniem nazwy kraju,

- rubryka B- znak towarowy (wpisany znak towarowy lub jego odbitkę i klasy elementów graficznych - jeżeli znak je zawiera - oraz, jeżeli jest to niezbędne dla identyfikacji znaku, jego rodzaj np. znak przestrzenny, dźwiękowy, a także w przypadku znaków barwnych określenie kolorów),
- rubryka C - wykaz towarów przyporządkowanych do odpowiednich klas towarowych,
- rubryka D - prawa ograniczające prawo ochronne,
- rubryka E- kategorię znaku lub prawa ochronnego (wspólny znak towarowy, wspólny znak towarowy gwarancyjny, wspólne prawo ochronne) oraz regulamin znaku,
- rubryka F- wnioski i sprzeciwy oraz decyzje wydane w wyniku ich rozpoznania,
- rubryka G - rejestracja międzynarodowa (adnotacja o rejestracji międzynarodowej na podstawie zgłoszenia lub rejestracji krajowej),
- rubryka H - datę unieważnienia lub datę i przyczynę wygaśnięcia prawa ochronnego, zastąpienie rejestracji krajowej rejestracją międzynarodową.

Uwaga: Publikacji podlegają: zmiana uprawnionego, zmiana nazwy uprawnionego, prawa ograniczające prawo ochronne, zmiana regulaminu znaku wspólnego, sprostowania istotnych pomyłek.

8138 2006 11 02 A. Wprowadzono zmianę uprawnionego przez wykreślenie wpisu: Premier International Foods UK Limited, Birmingham, Wielka Brytania i dokonanie wpisu: Typhoo Tea Limited, Wirral, Wielka Brytania.

26470 2006 11 16 A. Wprowadzono zmianę uprawnionego przez wykreślenie wpisu: Roche Consumer Health Ltd., Kaiseraugst, Szwajcaria i dokonanie wpisu: BAYER CONSUMER CARE AG, Bazylea, Szwajcaria.

26623 2006 11 29 A. Wprowadzono zmianę siedziby uprawnionego przez wykreślenie wpisu: VWR International Ltd, Poole, Wielka Brytania i dokonanie wpisu: VWR International Ltd, Luttermouth, Wielka Brytania.

28291 2006 11 02 A. Wprowadzono zmianę uprawnionego przez wykreślenie wpisu: Cooper Industries, Inc., Houston, Stany Zjednoczone Ameryki i dokonanie wpisu: COOPER INDUSTRIES, LLC (a Delaware corporation), Houston, Stany Zjednoczone Ameryki.

28291 2006 11 02 A. Wprowadzono zmianę uprawnionego przez wykreślenie wpisu: COOPER INDUSTRIES, LLC (a Delaware corporation), Houston, Stany Zjednoczone Ameryki i dokonanie wpisu: COOPER BRANDS, INC., Houston, Stany Zjednoczone Ameryki.

39790 2006 11 03 A. Wprowadzono zmianę uprawnionego przez wykreślenie wpisu: Stocznia Szczecińska S.A., Szczecin, Polska i dokonanie wpisu: STOCZNIA SZCZECIŃSKA NOWA SPÓŁKA Z OGRANICZONĄ ODPOWIEDZIALNOŚCIĄ, Szczecin, Polska.

42402 2006 11 14 A. Wprowadzono zmianę siedziby uprawnionego przez wykreślenie wpisu: Angostura International Limited, Ottawa, Kanada i dokonanie wpisu: Angostura International Limited, Saint John, Kanada.

43010 2006 11 02 A. Wprowadzono zmianę uprawnionego przez wykreślenie wpisu: F. Hoffmann - la Roche AG, Bazylea, Szwajcaria i dokonanie wpisu: BAYER CONSUMER CARE AG, Bazylea, Szwajcaria.

43011 2006 11 02 A. Wprowadzono zmianę uprawnionego przez wykreślenie wpisu: F. Hoffmann - la Roche AG, Bazylea, Szwajcaria i dokonanie wpisu: BAYER CONSUMER CARE AG, Bazylea, Szwajcaria.

43992 2006 11 27 A. Wprowadzono zmianę nazwy uprawnionego przez wykreślenie wpisu: Ethyl Petroleum Additives Limited, Bracknell, Berkshire, Wielka Brytania i dokonanie wpisu: Afton Chemical Limited, Bracknell, Wielka Brytania.

44051 2006 11 02 A. Wprowadzono zmianę uprawnionego przez wykreślenie wpisu: Sankyo Pharma GmbH, Monachium, Niemcy i dokonanie wpisu: CROSSPHARMA LTD, Belfast, Wielka Brytania.

45059 2006 11 27 A. Wprowadzono zmianę nazwy uprawnionego przez wykreślenie wpisu: Ashland Oil, Inc., Ashland, Stany Zjednoczone Ameryki i dokonanie wpisu: Ashland Inc., Ashland, Stany Zjednoczone Ameryki.

45059 2006 11 27 A. Wprowadzono zmianę siedziby uprawnionego przez wykreślenie wpisu: Ashland Inc., Ashland, Stany Zjednoczone Ameryki i dokonanie wpisu: Ashland Inc., Covington, Stany Zjednoczone Ameryki.

45059 2006 11 27 A. Wprowadzono zmianę uprawnionego przez wykreślenie wpisu: Ashland Inc., Covington, Stany Zjednoczone Ameryki i dokonanie wpisu: Ashland Licensing and Intellectual Property LLC, Dublin, Stany Zjednoczone Ameryki.

45394 2006 11 02 A. Wprowadzono zmianę uprawnionego przez wykreślenie wpisu: F. Hoffmann – la Roche AG, Bazylea, Szwajcaria i dokonanie wpisu: BAYER CONSUMER CARE AG, Bazylea, Szwajcaria.

45817 2006 11 27 A. Wprowadzono zmianę uprawnionego przez wykreślenie wpisu: Triumph Intertrade Aktiengesellschaft, Zurzach, Szwajcaria i dokonanie wpisu: Ronald Prinzlau, Hamburg, Niemcy.

46045 2006 11 02 A. Wprowadzono zmianę nazwy uprawnionego przez wykreślenie wpisu: The Upjohn Company, Kalamazoo, Stany Zjednoczone Ameryki i dokonanie wpisu: PHARMACIA & UPJOHN COMPANY, Kalamazoo, Stany Zjednoczone Ameryki.

46045 2006 11 02 A. Wprowadzono zmianę siedziby uprawnionego przez wykreślenie wpisu: PHARMACIA & UPJOHN COMPANY, Kalamazoo, Stany Zjednoczone Ameryki i dokonanie wpisu: PHARMACIA & UPJOHN COMPANY, Peapack, Stany Zjednoczone Ameryki.

46045 2006 11 02 A. Wprowadzono zmianę uprawnionego przez wykreślenie wpisu: PHARMACIA & UPJOHN COMPANY, Peapack, Stany Zjednoczone Ameryki i dokonanie wpisu: PHARMACIA & UPJOHN COMPANY LLC, Peapack, Stany Zjednoczone Ameryki.

46047 2006 11 02 A. Wprowadzono zmianę nazwy uprawnionego przez wykreślenie wpisu: The Upjohn Company, Kalamazoo, Stany Zjednoczone Ameryki i dokonanie wpisu: PHARMACIA & UPJOHN COMPANY, Kalamazoo, Stany Zjednoczone Ameryki.

46047 2006 11 02 A. Wprowadzono zmianę siedziby uprawnionego przez wykreślenie wpisu: PHARMACIA & UPJOHN COMPANY, Kalamazoo, Stany Zjednoczone Ameryki i dokonanie wpisu: PHARMACIA & UPJOHN COMPANY, Peapack, Stany Zjednoczone Ameryki.

46047 2006 11 02 A. Wprowadzono zmianę uprawnionego przez wykreślenie wpisu: PHARMACIA & UPJOHN COMPANY, Peapack, Stany Zjednoczone Ameryki i dokonanie wpisu: PHARMACIA & UPJOHN COMPANY LLC, Peapack, Stany Zjednoczone Ameryki.

46048 2006 11 02 A. Wprowadzono zmianę nazwy uprawnionego przez wykreślenie wpisu: The Upjohn Company, Kalamazoo, Stany Zjednoczone Ameryki i dokonanie wpisu: PHARMACIA & UPJOHN COMPANY, Kalamazoo, Stany Zjednoczone Ameryki.

46048 2006 11 02 A. Wprowadzono zmianę siedziby uprawnionego przez wykreślenie wpisu: PHARMACIA & UPJOHN COMPANY, Kalamazoo, Stany Zjednoczone Ameryki i dokonanie wpisu: PHARMACIA & UPJOHN COMPANY, Peapack, Stany Zjednoczone Ameryki.

46048 2006 11 02 A. Wprowadzono zmianę uprawnionego przez wykreślenie wpisu: PHARMACIA & UPJOHN COMPANY, Peapack, Stany Zjednoczone Ameryki i dokonanie wpisu: PHARMACIA & UPJOHN COMPANY LLC, Peapack, Stany Zjednoczone Ameryki.

46049 2006 11 02 A. Wprowadzono zmianę nazwy uprawnionego przez wykreślenie wpisu: The Upjohn Company, Kalamazoo, Stany Zjednoczone Ameryki i dokonanie wpisu: PHARMACIA & UPJOHN COMPANY, Kalamazoo, Stany Zjednoczone Ameryki.

46049 2006 11 02 A. Wprowadzono zmianę siedziby uprawnionego przez wykreślenie wpisu: PHARMACIA & UPJOHN COMPANY, Kalamazoo, Stany Zjednoczone Ameryki i dokonanie wpisu: PHARMACIA & UPJOHN COMPANY, Peapack, Stany Zjednoczone Ameryki.

46049 2006 11 02 A. Wprowadzono zmianę uprawnionego przez wykreślenie wpisu: PHARMACIA & UPJOHN COMPANY, Peapack, Stany Zjednoczone Ameryki i dokonanie wpisu: PHARMACIA & UPJOHN COMPANY LLC, Peapack, Stany Zjednoczone Ameryki.

47615 2006 11 02 A. Wprowadzono zmianę siedziby uprawnionego przez wykreślenie wpisu: Pharmacia & Upjohn Company, Kalamazoo, Stany Zjednoczone Ameryki i dokonanie wpisu: PHARMACIA & UPJOHN COMPANY, Peapack, Stany Zjednoczone Ameryki.

47615 2006 11 02 A. Wprowadzono zmianę uprawnionego przez wykreślenie wpisu: PHARMACIA & UPJOHN COMPANY, Peapack, Stany Zjednoczone Ameryki i dokonanie wpisu: PHARMACIA & UPJOHN COMPANY LLC, Peapack, Stany Zjednoczone Ameryki.

48855 2006 11 27 A. Wprowadzono zmianę uprawnionego przez wykreślenie wpisu: Emsa-Werke Wulf GmbH & Co., Emsdetten, Niemcy i dokonanie wpisu: Emsa Holding GmbH, Emsdetten, Niemcy.

48855 2006 11 27 A. Wprowadzono zmianę nazwy uprawnionego przez wykreślenie wpisu: Emsa Holding GmbH, Emsdetten, Niemcy i dokonanie wpisu: Emsa GmbH, Emsdetten, Niemcy.

48955 2006 11 14 A. Wprowadzono zmianę uprawnionego przez wykreślenie wpisu: Cognis Corporation, Cincinnati, Stany Zjednoczone Ameryki i dokonanie wpisu: Cognis IP Management GmbH, Düsseldorf, Niemcy.

51022 2006 11 27 A. Wprowadzono zmianę uprawnionego przez wykreślenie wpisu: MEMOREX INTERNATIONAL INC., Kowloon, Specjalny Region Administracyjny ChRL, Hongkong i dokonanie wpisu: Imation Ireland Limited, Dublin 1, Irlandia.

53753 2006 11 14 A. Wprowadzono zmianę uprawnionego przez wykreślenie wpisu: LUXOTTICA LEASING S.p.A., Agordo, Włochy i dokonanie wpisu: LUXOTTICA LEASING S.r.l., Agordo, Włochy.

53753 2006 11 14 A. Wprowadzono zmianę uprawnionego przez wykreślenie wpisu: LUXOTTICA LEASING S.r.l., Agordo, Włochy i dokonanie wpisu: Killer Loop Eyewear S.p.A., Agordo, Włochy.

53753 2006 11 14 A. Wprowadzono zmianę uprawnionego przez wykreślenie wpisu: Killer Loop Eyewear S.p.A., Agordo, Włochy i dokonanie wpisu: LUXOTTICA S.r.l., Agordo, Włochy.

55037 2006 11 15 A. Wprowadzono zmianę nazwy uprawnionego przez wykreślenie wpisu: B Burago S.p.A., Mediolan, Włochy i dokonanie wpisu: Industria Briantea Giocattoli S.p.A., Mediolan, Włochy.

55037 2006 11 15 A. Wprowadzono zmianę nazwy uprawnionego przez wykreślenie wpisu: Industria Briantea Giocattoli S.p.A., Mediolan, Włochy i dokonanie wpisu: Industria Briantea Giocattoli S.p.A. in liquidazione in fallimento, Mediolan, Włochy.

55037 2006 11 15 A. Wprowadzono zmianę uprawnionego przez wykreślenie wpisu: Industria Briantea Giocattoli S.p.A. in liquidazione in fallimento, Mediolan, Włochy i dokonanie wpisu: G Invest S.r.l., Mediolan, Włochy.

55516 2006 11 27 A. Wprowadzono zmianę siedziby uprawnionego przez wykreślenie wpisu: Ashland, Inc., Ashland, Stany Zjednoczone Ameryki i dokonanie wpisu: Ashland, Inc., Covington, Stany Zjednoczone Ameryki.

55516 2006 11 27 A. Wprowadzono zmianę uprawnionego przez wykreślenie wpisu: Ashland, Inc., Covington, Stany Zjedno-

czony Ameryki i dokonanie wpisu: Ashlan Licensing and Intellectual Property LLC, Dublin, Stany Zjednoczone Ameryki.

55848 2006 11 02 A. Wprowadzono zmianę nazwy uprawnionego przez wykreślenie wpisu: The Upjohn Company, Kalamazoo, Stany Zjednoczone Ameryki i dokonanie wpisu: PHARMACIA & UPJOHN COMPANY, Kalamazoo, Stany Zjednoczone Ameryki.

55848 2006 11 02 A. Wprowadzono zmianę siedziby uprawnionego przez wykreślenie wpisu: PHARMACIA & UPJOHN COMPANY, Kalamazoo, Stany Zjednoczone Ameryki i dokonanie wpisu: PHARMACIA & UPJOHN COMPANY, Peapack, Stany Zjednoczone Ameryki.

55848 2006 11 02 A. Wprowadzono zmianę uprawnionego przez wykreślenie wpisu: PHARMACIA & UPJOHN COMPANY, Peapack, Stany Zjednoczone Ameryki i dokonanie wpisu: PHARMACIA & UPJOHN COMPANY LLC, Peapack, Stany Zjednoczone Ameryki.

56009 2006 11 02 A. Wprowadzono zmianę nazwy uprawnionego przez wykreślenie wpisu: The Upjohn Company, Kalamazoo, Stany Zjednoczone Ameryki i dokonanie wpisu: PHARMACIA & UPJOHN COMPANY, Kalamazoo, Stany Zjednoczone Ameryki.

56009 2006 11 02 A. Wprowadzono zmianę siedziby uprawnionego przez wykreślenie wpisu: PHARMACIA & UPJOHN COMPANY, Kalamazoo, Stany Zjednoczone Ameryki i dokonanie wpisu: PHARMACIA & UPJOHN COMPANY, Peapack, Stany Zjednoczone Ameryki.

56009 2006 11 02 A. Wprowadzono zmianę uprawnionego przez wykreślenie wpisu: PHARMACIA & UPJOHN COMPANY, Peapack, Stany Zjednoczone Ameryki i dokonanie wpisu: PHARMACIA & UPJOHN COMPANY LLC, Peapack, Stany Zjednoczone Ameryki.

56452 2006 11 02 A. Wprowadzono zmianę nazwy uprawnionego przez wykreślenie wpisu: Pharmacja & Upjohn Company, Kalamazoo, Stany Zjednoczone Ameryki i dokonanie wpisu: PHARMACIA & UPJOHN COMPANY, Peapack, Stany Zjednoczone Ameryki.

56452 2006 11 02 A. Wprowadzono zmianę uprawnionego przez wykreślenie wpisu: PHARMACIA & UPJOHN COMPANY, Peapack, Stany Zjednoczone Ameryki i dokonanie wpisu: PHARMACIA & UPJOHN COMPANY LLC, Peapack, Stany Zjednoczone Ameryki.

56738 2006 11 02 A. Wprowadzono zmianę siedziby uprawnionego przez wykreślenie wpisu: Pharmacja & Upjohn Company, Kalamazoo, Stany Zjednoczone Ameryki i dokonanie wpisu: PHARMACIA & UPJOHN COMPANY, Peapack, Stany Zjednoczone Ameryki.

56738 2006 11 02 A. Wprowadzono zmianę uprawnionego przez wykreślenie wpisu: PHARMACIA & UPJOHN COMPANY, Peapack, Stany Zjednoczone Ameryki i dokonanie wpisu: PHARMACIA & UPJOHN COMPANY LLC, Peapack, Stany Zjednoczone Ameryki.

56059 2006 11 02 A. Wprowadzono zmianę nazwy uprawnionego przez wykreślenie wpisu: The Upjohn Company, Kalamazoo, Stany Zjednoczone Ameryki i dokonanie wpisu: PHARMACIA & UPJOHN COMPANY, Kalamazoo, Stany Zjednoczone Ameryki.

56059 2006 11 02 A. Wprowadzono zmianę siedziby uprawnionego przez wykreślenie wpisu: PHARMACIA & UPJOHN COMPANY, Kalamazoo, Stany Zjednoczone Ameryki i dokonanie wpisu: PHARMACIA & UPJOHN COMPANY, Peapack, Stany Zjednoczone Ameryki.

56059 2006 11 02 A. Wprowadzono zmianę uprawnionego przez wykreślenie wpisu: PHARMACIA & UPJOHN COMPANY, Peapack, Stany Zjednoczone Ameryki i dokonanie wpisu: PHARMACIA & UPJOHN COMPANY LLC, Peapack, Stany Zjednoczone Ameryki.

59667 2006 11 15 A. Wprowadzono zmianę uprawnionego przez wykreślenie wpisu: Kraft Foods Polska Spółka z o.o., Warszawa, Polska i dokonanie wpisu: Kraft Foods Polska Spółka Akcyjna, Warszawa, Polska.

59668 2006 11 15 A. Wprowadzono zmianę uprawnionego przez wykreślenie wpisu: Kraft Foods Polska Spółka z o.o., Warszawa, Polska i dokonanie wpisu: Kraft Foods Polska Spółka Akcyjna, Warszawa, Polska.

60629 2006 11 15 A. Wprowadzono zmianę uprawnionego przez wykreślenie wpisu: Kraft Foods Polska Spółka z o.o., Warszawa, Polska i dokonanie wpisu: Kraft Foods Polska Spółka Akcyjna, Warszawa, Polska.

61053 2006 11 16 A. Wprowadzono zmianę uprawnionego przez wykreślenie wpisu: Roche Consumer Health Ltd., Kaiseraugst, Szwajcaria i dokonanie wpisu: BAYER CONSUMER CARE AG, Bazylea, Szwajcaria.

61282 2006 11 28 A. Wprowadzono zmianę siedziby uprawnionego przez wykreślenie wpisu: Pharmacja & Upjohn Company, Kalamazoo, Stany Zjednoczone Ameryki i dokonanie wpisu: Pharmacja & Upjohn Company, Peapack, Stany Zjednoczone Ameryki.

61282 2006 11 28 A. Wprowadzono zmianę uprawnionego przez wykreślenie wpisu: Pharmacja & Upjohn Company, Peapack, Stany Zjednoczone Ameryki i dokonanie wpisu: Pharmacja & Upjohn Company LLC, Peapack, Stany Zjednoczone Ameryki.

61775 2006 11 16 A. Wprowadzono zmianę uprawnionego przez wykreślenie wpisu: Roche Consumer Health Ltd., Kaiseraugst, Szwajcaria i dokonanie wpisu: BAYER CONSUMER CARE AG, Bazylea, Szwajcaria.

61776 2006 11 16 A. Wprowadzono zmianę uprawnionego przez wykreślenie wpisu: Roche Consumer Health Ltd., Kaiseraugst, Szwajcaria i dokonanie wpisu: BAYER CONSUMER CARE AG, Bazylea, Szwajcaria.

61921 2006 11 16 A. Wprowadzono zmianę uprawnionego przez wykreślenie wpisu: Roche Consumer Health Ltd., Kaiseraugst, Szwajcaria i dokonanie wpisu: BAYER CONSUMER CARE AG, Bazylea, Szwajcaria.

62090 2006 11 03 A. Wprowadzono zmianę uprawnionego przez wykreślenie wpisu: „HERBAPOL – ŁÓDŹ” Spółka Akcyjna w likwidacji, Kutno, Polska i dokonanie wpisu: „HERBAPOL – LUBLIN” SPÓŁKA AKCYJNA, Lublin, Polska.

62091 2006 11 03 A. Wprowadzono zmianę uprawnionego przez wykreślenie wpisu: „HERBAPOL – ŁÓDŹ” Spółka Akcyjna w likwidacji, Kutno, Polska i dokonanie wpisu: „HERBAPOL – LUBLIN” SPÓŁKA AKCYJNA, Lublin, Polska.

62093 2006 11 03 A. Wprowadzono zmianę uprawnionego przez wykreślenie wpisu: „Herbapol – Łódź” S. A. w likwidacji, Kutno, Polska i dokonanie wpisu: „HERBAPOL – LUBLIN” SPÓŁKA AKCYJNA, Lublin, Polska.

62094 2006 11 03 A. Wprowadzono zmianę uprawnionego przez wykreślenie wpisu: „HERBAPOL – ŁÓDŹ” Spółka Akcyjna w likwidacji, Kutno, Polska i dokonanie wpisu: „HERBAPOL – LUBLIN” SPÓŁKA AKCYJNA, Lublin, Polska.

62095 2006 11 03 A. Wprowadzono zmianę uprawnionego przez wykreślenie wpisu: „HERBAPOL – ŁÓDŹ” Spółka Akcyjna w likwidacji, Kutno, Polska i dokonanie wpisu: „HERBAPOL – LUBLIN” SPÓŁKA AKCYJNA, Lublin, Polska.

62096 2006 11 03 A. Wprowadzono zmianę uprawnionego przez wykreślenie wpisu: „HERBAPOL – ŁÓDŹ” Spółka Akcyjna w likwidacji, Kutno, Polska i dokonanie wpisu: „HERBAPOL – LUBLIN” SPÓŁKA AKCYJNA, Lublin, Polska.

62097 2006 11 03 A. Wprowadzono zmianę uprawnionego przez wykreślenie wpisu: „HERBAPOL – ŁÓDŹ” Spółka Akcyjna w li-

kwidacji, Kutno, Polska i dokonanie wpisu: „HERBAPOL – LUBLIN” SPÓŁKA AKCYJNA, Lublin, Polska.

62098 2006 11 03 A. Wprowadzono zmianę uprawnionego przez wykreślenie wpisu: „HERBAPOL – ŁÓDŹ” Spółka Akcyjna w likwidacji, Kutno, Polska i dokonanie wpisu: „HERBAPOL – LUBLIN” SPÓŁKA AKCYJNA, Lublin, Polska.

62099 2006 11 03 A. Wprowadzono zmianę uprawnionego przez wykreślenie wpisu: „HERBAPOL – ŁÓDŹ” Spółka Akcyjna w likwidacji, Kutno, Polska i dokonanie wpisu: „HERBAPOL – LUBLIN” SPÓŁKA AKCYJNA, Lublin, Polska.

62100 2006 11 03 A. Wprowadzono zmianę uprawnionego przez wykreślenie wpisu: „HERBAPOL – ŁÓDŹ” Spółka Akcyjna w likwidacji, Kutno, Polska i dokonanie wpisu: „HERBAPOL – LUBLIN” SPÓŁKA AKCYJNA, Lublin, Polska.

62101 2006 11 03 A. Wprowadzono zmianę uprawnionego przez wykreślenie wpisu: „HERBAPOL – ŁÓDŹ” Spółka Akcyjna w likwidacji, Kutno, Polska i dokonanie wpisu: „HERBAPOL – LUBLIN” SPÓŁKA AKCYJNA, Lublin, Polska.

62102 2006 11 03 A. Wprowadzono zmianę uprawnionego przez wykreślenie wpisu: „HERBAPOL – ŁÓDŹ” Spółka Akcyjna w likwidacji, Kutno, Polska i dokonanie wpisu: „HERBAPOL – LUBLIN” SPÓŁKA AKCYJNA, Lublin, Polska.

62103 2006 11 03 A. Wprowadzono zmianę uprawnionego przez wykreślenie wpisu: „HERBAPOL – ŁÓDŹ” Spółka Akcyjna w likwidacji, Kutno, Polska i dokonanie wpisu: „HERBAPOL – LUBLIN” SPÓŁKA AKCYJNA, Lublin, Polska.

62104 2006 11 03 A. Wprowadzono zmianę uprawnionego przez wykreślenie wpisu: „Herbapol – Łódź” S. A. w likwidacji, Kutno, Polska i dokonanie wpisu: „HERBAPOL – LUBLIN” SPÓŁKA AKCYJNA, Lublin, Polska.

62106 2006 11 03 A. Wprowadzono zmianę uprawnionego przez wykreślenie wpisu: „HERBAPOL – ŁÓDŹ” Spółka Akcyjna w likwidacji, Kutno, Polska i dokonanie wpisu: „HERBAPOL – LUBLIN” SPÓŁKA AKCYJNA, Lublin, Polska.

62162 2006 11 03 A. Wprowadzono zmianę nazwy uprawnionego przez wykreślenie wpisu: FAGOR, S.COOP. LTDA, Mondragon, Hiszpania i dokonanie wpisu: FAGOR, S.COOP., Mondragon, Hiszpania.

62414 2006 11 29 A. Wprowadzono zmianę nazwy uprawnionego przez wykreślenie wpisu: Greenland Nieuw Vennepe B.V., Nieuw-Vennepe, Holandia i dokonanie wpisu: Kverneland Group Nieuw-Vennepe B.V., Nieuw-Vennepe, Holandia.

63666 2006 11 03 A. Wprowadzono zmianę uprawnionego przez wykreślenie wpisu: „Herbapol – Łódź” S. A. w likwidacji, Kutno, Polska i dokonanie wpisu: „HERBAPOL – LUBLIN” SPÓŁKA AKCYJNA, Lublin, Polska.

64378 2006 11 27 A. Wprowadzono zmianę uprawnionego przez wykreślenie wpisu: APRILLA .p.A., Noale (Wenecja), Włochy i dokonanie wpisu: PIAGGIO & C. S.p.A., pontedera (PI), Włochy.

64777 2006 11 16 A. Wprowadzono zmianę uprawnionego przez wykreślenie wpisu: Roche Consumer Health Ltd., Kaiseraugst, Szwajcaria i dokonanie wpisu: BAYER CONSUMER CARE AG, Bazylea, Szwajcaria.

65489 2006 11 03 D. Wykreślono wpis: W dniu 1.01.1996 r. zawarto umowę licencyjną na używanie znaku towarowego „SHERATON” przez firmę „Sheraton Warsaw Hotel Sp. z o.o., Warszawa, Polska.

65489 2006 11 03 D. Dokonano wpisu: W dniu 10 kwietnia 2006 r. zawarto umowę licencyjną niewyłączną, pełną na używanie znaku towarowego R-65489 na okres 20 lat tj. do dnia 10.04.2026 r. przez SHERATON WARSAW HOTEL Sp. z o.o., Warszawa, Polska.

65490 2006 11 03 D. Wykreślono wpis: W dniu 1.01.1996 r. zawarto umowę licencyjną na używanie znaku towarowego „S” przez firmę Sheraton Warsaw Hotel Sp. z o.o., Warszawa, Polska.

65490 2006 11 03 D. Dokonano wpisu: W dniu 10 kwietnia 2006 r. zawarto umowę licencyjną niewyłączną, pełną na używanie znaku towarowego R-65490 na okres 20 lat tj. do dnia 10.04.2026 r. przez SHERATON WARSAW HOTEL Sp. z o.o., Warszawa, Polska.

66705 2006 11 17 A. Wprowadzono zmianę uprawnionego przez wykreślenie wpisu: Przedsiębiorstwo z udziałem zagranicznym Agrohansa AG s.j., Lublin, Polska i dokonanie wpisu: Agrohansa AG, Vaduz, Liechtenstein.

66867 2006 11 27 A. Wprowadzono zmianę uprawnionego przez wykreślenie wpisu: Dunlop Tech GmbH, Hanau, Niemcy i dokonanie wpisu: Dunlopillo Marketing GmbH, Hanau, Niemcy.

67424 2006 11 30 A. Wprowadzono zmianę uprawnionego przez wykreślenie wpisu: Reebok International Limited, Lancaster, Wielka Brytania i dokonanie wpisu: Reebok Sports Limited, Lancaster, Wielka Brytania.

67554 2006 11 02 A. Wprowadzono zmianę uprawnionego przez wykreślenie wpisu: F. Hoffmann – la Roche AG, Bazylea, Szwajcaria i dokonanie wpisu: BAYER CONSUMER CARE AG, Bazylea, Szwajcaria.

67861 2006 11 16 A. Wprowadzono zmianę nazwy uprawnionego przez wykreślenie wpisu: Bodegas y Bebidas, S.A., San Sebastian, Hiszpania i dokonanie wpisu: Allied Domecq Wines Espana, S.A., San Sebastian, Hiszpania.

68143 2006 11 03 A. Wprowadzono zmianę siedziby uprawnionego przez wykreślenie wpisu: Blue Cross Travel Services, B.V., ‘S-Gravenhage, Holandia i dokonanie wpisu: Blue Cross Travel Services, B.V., Rotterdam, Holandia.

68148 2006 11 23 A. Sprostowano wpis w rejestrze w części dotyczącej nazwy uprawnionego powinno być: Drwalewskie Zakłady Przemysłu Bioweterynaryjnego „Biowet”; Gorzowskie Zakłady Przemysłu Bioweterynaryjnego „Biowet”; Puławskie Zakłady Przemysłu Bioweterynaryjnego „Biowet”.

68148 2006 11 27 A. Wprowadzono zmiany uprawnionego przez wykreślenie wpisu: Drwalewskie Zakłady Przemysłu Bioweterynaryjnego „Biowet”; Gorzowskie Zakłady Przemysłu Bioweterynaryjnego „Biowet”; Puławskie Zakłady Przemysłu Bioweterynaryjnego „Biowet” i dokonanie wpisu: Drwalewskie Zakłady Przemysłu Bioweterynaryjnego „Biowet”; Jan Förster; Puławskie Zakłady Przemysłu Bioweterynaryjnego „Biowet” następnie wykreślenie wpisu: Drwalewskie Zakłady Przemysłu Bioweterynaryjnego „Biowet”; Jan Förster; Puławskie Zakłady Przemysłu Bioweterynaryjnego „Biowet” i dokonanie wpisu: Drwalewskie Zakłady Przemysłu Bioweterynaryjnego „Biowet”; Zakłady Farmaceutyczne „BIOWET” Gorzów Sp. z o.o.; Puławskie Zakłady Przemysłu Bioweterynaryjnego „Biowet” następnie wykreślenie wpisu: Drwalewskie Zakłady Przemysłu Bioweterynaryjnego „Biowet”; Zakłady Farmaceutyczne „BIOWET” Gorzów Sp. z o.o.; Puławskie Zakłady Przemysłu Bioweterynaryjnego „Biowet” i dokonanie wpisu: Drwalewskie Zakłady Przemysłu Bioweterynaryjnego „Biowet”; Zakłady Farmaceutyczne „BIOWET” Spółka Akcyjna; Puławskie Zakłady Przemysłu Bioweterynaryjnego „Biowet” następnie wykreślenie wpisu: Drwalewskie Zakłady Przemysłu Bioweterynaryjnego „Biowet”; Zakłady Farmaceutyczne „BIOWET” Spółka Akcyjna; Puławskie Zakłady Przemysłu Bioweterynaryjnego „Biowet” i dokonanie wpisu: Drwalewskie Zakłady Przemysłu Bioweterynaryjnego „Biowet”; Zakłady Farmaceutyczne „BIOWET” Sp. z o.o.; Puławskie Zakłady Przemysłu Bioweterynaryjnego „Biowet”.

68957 2006 11 03 A. Wprowadzono zmianę siedziby uprawnionego przez wykreślenie wpisu: Blue Cross Travel Services B.V., ‘S-Gravenhage, Holandia i dokonanie wpisu: Blue Cross Travel Services B.V., Rotterdam, Holandia.

69526 2006 11 14 A. Wprowadzono zmianę uprawnionego przez wykreślenie wpisu: Cognis Deutschland GmbH & Co. KG,

Düsseldorf, Niemcy i dokonanie wpisu: Cognis IP Managerment GmbH, Düsseldorf, Niemcy.

69740 2006 11 27 A. Wprowadzono zmianę nazwy uprawnionego przez wykreślenie wpisu: Ethyl Petroleum Additives, Ltd., Bracknell, Wielka Brytania i dokonanie wpisu: Afton Chemical Limited, Bracknell, Wielka Brytania.

69774 2006 11 03 A. Wprowadzono zmianę uprawnionego przez wykreślenie wpisu: Wiesław Gałęcki, Warszawa, Polska i dokonanie wpisu: Mariola Agnieszka Plasota, Warszawa, Polska.

70114 2006 11 13 A. Wprowadzono zmianę uprawnionego przez wykreślenie wpisu: Klaus Steilmann GmbH & Co. KG, Bochum, Niemcy i dokonanie wpisu: YAKAN SPÓŁKA Z OGRANICZONĄ ODPOWIEDZIALNOŚCIĄ, Olsztyn, Polska 511426232.

72459 2006 11 17 A. Wprowadzono zmianę uprawnionego przez wykreślenie wpisu: „HERBAPOL – ŁÓDŹ” Spółka akcyjna w likwidacji, Kutno, Polska 471728432 i dokonanie wpisu: Natura Cosmetics S/A, Itapeperica da Serra – Sao Paulo, Brazylia.

73596 2006 11 14 A. Wprowadzono zmianę uprawnionego przez wykreślenie wpisu: COGNIS Deutschland GmbH & Co. KG, Düsseldorf, Niemcy i dokonanie wpisu: Cognis IP Managerment GmbH, Düsseldorf, Niemcy.

74366 2006 11 27 A. Wprowadzono zmianę nazwy uprawnionego przez wykreślenie wpisu: Reno Versandhandel GmbH Thaleisweiler Froeschen, Niemcy i dokonanie wpisu: RENO Fashion & Shoes GmbH, Thaleisweiler Froeschen, Niemcy.

74370 2006 11 13 A. Wprowadzono zmianę nazwy uprawnionego przez wykreślenie wpisu: Reno Versandhandel GmbH Thaleisweiler Froeschen, Niemcy i dokonanie wpisu: RENO Fashion & Shoes GmbH, Thaleisweiler Froeschen, Niemcy.

75735 2006 11 28 A. Wprowadzono zmianę uprawnionego przez wykreślenie wpisu: Ochocka Izba Gospodarcza, Warszawa, Polska i dokonanie wpisu: Sławomir Wiesław Kuczmierowski, Warszawa, Polska.

75735 2006 11 28 A. Wprowadzono zmianę uprawnionego przez wykreślenie wpisu: Sławomir Wiesław Kuczmierowski, Warszawa, Polska i dokonanie wpisu: CENTRUM KULTURY I TURYSTYKI, Mrągowo, Polska 510662396.

76256 2006 11 16 A. Wprowadzono zmianę uprawnionego przez wykreślenie wpisu: LISCO SPORTS, INC., Chicopee, Stany Zjednoczone Ameryki i dokonanie wpisu: Etonic Worldwide LLC, Waltham, Stany Zjednoczone Ameryki.

76601 2006 11 28 D. Dokonano wpisu: Na podstawie tytułu wykonawczego 1472/SM 5/1139/05 (nr sprawy 2349) Urząd dokonał wpisu w rejestrze zajęcia przez Naczelnik Drugiego Urzędu Skarbowego w Warszawie prawa ochronnego udzielonego na znak towarowy R-76601.

77091 2006 11 15 A. Wprowadzono zmianę siedziby uprawnionego przez wykreślenie wpisu: „Ambra” S.A., Wola Duża, Polska i dokonanie wpisu: „Ambra” S.A., Warszawa, Polska.

77219 2006 11 16 A. Wprowadzono zmianę uprawnionego przez wykreślenie wpisu: Roche Consumer Health Ltd., Kaiseraugst, Szwajcaria i dokonanie wpisu: BAYER CONSUMER CARE AG, Bazylea, Szwajcaria.

77450 2006 11 15 A. Wprowadzono zmianę uprawnionego przez wykreślenie wpisu: Bristol-Myers Squibb Company, Nowy Jork, Stany Zjednoczone Ameryki i dokonanie wpisu: NOVARTIS AG, Bazylea, Szwajcaria.

77996 2006 11 03 A. Wprowadzono zmianę uprawnionego przez wykreślenie wpisu: „Herbapol – Łódź” S. A. w likwidacji, Kutno, Polska i dokonanie wpisu: „HERBAPOL – LUBLIN” SPÓŁKA AKCYJNA, Lublin, Polska.

78297 2006 11 14 A. Wprowadzono zmianę uprawnionego przez wykreślenie wpisu: Cognis Deutschland GmbH & Co. KG, Düsseldorf, Niemcy i dokonanie wpisu: Cognis IP Managerment GmbH, Düsseldorf, Niemcy.

78636 2006 11 14 C. Dokonano wpisu: Rejestracja krajowa została zastąpiona rejestracją międzynarodową IR-267359.

78811 2006 11 14 A. Wprowadzono zmianę uprawnionego przez wykreślenie wpisu: Cognis Deutschland GmbH & Co. KG, Düsseldorf, Niemcy i dokonanie wpisu: Cognis IP Managerment GmbH, Düsseldorf, Niemcy.

78870 2006 11 16 A. Wprowadzono zmianę uprawnionego przez wykreślenie wpisu: M123 Holdings Limited, Manchester, Wielka Brytania i dokonanie wpisu: The Expanded Metal Company Limited, Hartlepool, Wielka Brytania.

78919 2006 11 03 A. Wprowadzono zmianę siedziby uprawnionego przez wykreślenie wpisu: Athlete’s Foot Brands, Inc., Kenesaw, Stany Zjednoczone Ameryki i dokonanie wpisu: Athlete’s Foot Brands, Inc., Wilmington, Stany Zjednoczone Ameryki.

78919 2006 11 03 A. Wprowadzono zmianę uprawnionego przez wykreślenie wpisu: Athlete’s Foot Brands, Inc., Wilmington, Stany Zjednoczone Ameryki i dokonanie wpisu: ATHLETE’S FOOT BRANDS, LLC., Wilmington, Stany Zjednoczone Ameryki.

79149 2006 11 28 A. Wprowadzono zmianę siedziby uprawnionego przez wykreślenie wpisu: PROFIm Spółka z o.o., Dzierżoniów, Polska i dokonanie wpisu: PROFIm Spółka z o.o., Turek, Polska.

80424 2006 11 13 A. Wprowadzono zmianę uprawnionego przez wykreślenie wpisu: FAIS-VARSOVIA Spółka z o.o., Warszawa, Polska i dokonanie wpisu: MERLONI TERMOSANITARI S.p.A., Fabriano (Ancona), Włochy.

80802 2006 11 14 A. Wprowadzono zmianę uprawnionego przez wykreślenie wpisu: COGNIS Deutschland GmbH & Co. KG, Düsseldorf, Niemcy i dokonanie wpisu: Cognis IP Managerment GmbH, Düsseldorf, Niemcy.

81113 2006 11 27 A. Wprowadzono zmianę nazwy uprawnionego przez wykreślenie wpisu: Franz Viegener II GmbH & Co.KG, Attendorn, Niemcy i dokonanie wpisu: VIEGA GmbH & Co. KG, Attendorn, Niemcy.

82740 2006 11 14 A. Wprowadzono zmianę uprawnionego przez wykreślenie wpisu: Toruńskie Piwnice Win VINPOL Sp. z o.o., Toruń, Polska i dokonanie wpisu: POZWIN Spółka z o.o., Skrzyńki, Polska.

83139 2006 11 14 A. Wprowadzono zmianę uprawnionego przez wykreślenie wpisu: COGNIS Deutschland GmbH & Co. KG, Düsseldorf, Niemcy i dokonanie wpisu: Cognis IP Managerment GmbH, Düsseldorf, Niemcy.

83595 2006 11 14 A. Wprowadzono zmianę uprawnionego przez wykreślenie wpisu: ROBI Zakład Produkcyjno-Handlowy Spółka Cywila, Szczecin, Polska i dokonanie wpisu: ROBI Zakład Produkcyjno-Handlowy S.C. Piotr Petrasz, Hanna Safanów, Ewa Petrasz, Szczecin, Polska.

83595 2006 11 14 A. Wprowadzono zmianę uprawnionego przez wykreślenie wpisu: ROBI Zakład Produkcyjno-Handlowy S.C. Piotr Petrasz, Hanna Safanów, Ewa Petrasz, Szczecin, Polska i dokonanie wpisu: ROBI Zakład Produkcyjno-Handlowy S.C. Piotr Petrasz, Ewa Petrasz, Szczecin, Polska 852-050-50-58.

83620 2006 11 03 A. Wprowadzono zmianę siedziby uprawnionego przez wykreślenie wpisu: Athlete’s Foot Brands, Inc., Kenesaw, Stany Zjednoczone Ameryki i dokonanie wpisu: Athlete’s Foot Brands, Inc., Wilmington, Stany Zjednoczone Ameryki.

83620 2006 11 03 A. Wprowadzono zmianę uprawnionego przez wykreślenie wpisu: Athlete’s Foot Brands, Inc., Wilmington,

Stany Zjednoczone Ameryki i dokonanie wpisu: ATHLETE'S FOOT BRANDS, LLC., Wilmington, Stany Zjednoczone Ameryki.

83760 2006 11 14 A. Wprowadzono zmianę uprawnionego przez wykreślenie wpisu: ROBI Zakład Produkcyjno-Handlowy Spółka Cywila, Szczecin, Polska i dokonanie wpisu: ROBI Zakład Produkcyjno-Handlowy S.C. Piotr Petrasz, Hanna Safanów, Ewa Petrasz, Szczecin, Polska.

83760 2006 11 14 A. Wprowadzono zmianę uprawnionego przez wykreślenie wpisu: ROBI Zakład Produkcyjno-Handlowy S.C. Piotr Petrasz, Hanna Safanów, Ewa Petrasz, Szczecin, Polska i dokonanie wpisu: ROBI Zakład Produkcyjno-Handlowy S.C. Piotr Petrasz, Ewa Petrasz, Szczecin, Polska 852-050-50-58.

84652 2006 11 15 A. Wprowadzono zmianę nazwy uprawnionego przez wykreślenie wpisu: POLSKI TYTOŃ Zakłady Wytwórcze Spółka z o.o., Poddębice, Polska i dokonanie wpisu: Kompania Tytoniowa Merkury Sp. z o.o., Poddębice, Polska 001301991.

84652 2006 11 15 A. Wprowadzono zmianę nazwy uprawnionego przez wykreślenie wpisu: Kompania Tytoniowa Merkury Sp. z o.o., Poddębice, Polska 001301991 i dokonanie wpisu: GALLAHER POLSKA Sp. z o.o., Poddębice, Polska 001301991.

87250 2006 11 02 A. Wprowadzono zmianę uprawnionego przez wykreślenie wpisu: SOLAR Spółka Cywilna Krzywiński Sławian, Janukanis Monika, Warszawa, Polska i dokonanie wpisu: SOLAR Spółka z ograniczoną odpowiedzialnością, Macierzysz, Polska 012282153.

87251 2006 11 02 A. Wprowadzono zmianę uprawnionego przez wykreślenie wpisu: SOLAR Spółka Cywilna Krzywiński Sławian, Janukanis Monika, Warszawa, Polska i dokonanie wpisu: SOLAR Spółka z ograniczoną odpowiedzialnością, Macierzysz, Polska 012282153.

88123 2006 11 02 A. Wprowadzono zmianę uprawnionego przez wykreślenie wpisu: „HENCLEWSKI NIERUCHOMOŚCI” Adam Henclewski i Lidia Henclewska, Poznań, Polska i dokonanie wpisu: „Henclewski Nieruchomości” Spółka z o.o., Poznań, Polska 300149224.

88605 2006 11 29 B. Wprowadzono zmianę przez wykreślenie całego wykazu towarów i wszystkich klas towarowych i dokonanie wpisu: od dnia 2002-10-24 „doradztwo prawne i techniczne, opiniowanie, ekspertyzy, prawno-techniczne z zakresu prawa patentowego, prawa wynalazczego i prawa autorskiego, usługi konstruktorskie i projektowe, wszelkie usługi z zakresu ochrony własności przemysłowej, prace innowacyjno-wdrożeniowe, prace i usługi kreślarskie, prace z zakresu badań patentowych stanu techniki i czystości patentowej, opracowywanie dokumentacji zgłoszeniowej do Urzędu Patentowego R.P. wynalazków, wzorów użytkowych, znaków zdobniczych, znaków towarowych; klasa 42”.

88945 2006 11 28 A. Wprowadzono zmianę uprawnionego przez wykreślenie wpisu: Przedsiębiorstwo Usług Socjalnych i Mieszkaniowych, Warszawa, Polska i dokonanie wpisu: Przedsiębiorstwo Usług Hotelarskich i Turystycznych Sp. z o.o., Warszawa, Polska 012330410.

89746 2006 11 16 A. Wprowadzono zmianę uprawnionego przez wykreślenie wpisu: Roche Consumer Health Ltd., Kaiseraugst, Szwajcaria i dokonanie wpisu: BAYER CONSUMER CARE AG, Bazylea, Szwajcaria.

89942 2006 11 27 A. Wprowadzono zmianę nazwy uprawnionego przez wykreślenie wpisu: Zespół Przedsiębiorstw Budownictwa Łączności K-TEL Sp. z o.o., Poznań, Polska i dokonanie wpisu: „ETERON SPÓŁKA Z OGRANICZONĄ ODPOWIEDZIALNOŚCIĄ, Poznań, Polska.

90171 2006 11 13 A. Wprowadzono zmianę nazwy i siedziby uprawnionego przez wykreślenie wpisu: Aventis CropScience

UK Limited, Cambridge, Wielka Brytania i dokonanie wpisu: Bayer CropScience UK Limited, Hauxton, Wielka Brytania.

90419 2006 11 29 A. Wprowadzono zmianę uprawnionego przez wykreślenie wpisu: ITAKA Spółka Akcyjna, Opole, Polska i dokonanie wpisu: Nowa Itaka Spółka z o.o., Opole, Polska 532179139.

90843 2006 11 29 A. Wprowadzono zmianę uprawnionego przez wykreślenie wpisu: AD.POINT SPÓŁKA Z OGRANICZONĄ ODPOWIEDZIALNOŚCIĄ, Warszawa, Polska i dokonanie wpisu: „RADIO PLUS POLSKA” SPÓŁKA Z OGRANICZONĄ ODPOWIEDZIALNOŚCIĄ, Warszawa, Polska.

90961 2006 11 13 A. Wprowadzono zmianę uprawnionego przez wykreślenie wpisu: ILCO UNICAN CORPORATION, Rocky Mount, Stany Zjednoczone Ameryki i dokonanie wpisu: KABA CORPORATION, Rocky Mount, Stany Zjednoczone Ameryki.

90961 2006 11 13 A. Wprowadzono zmianę uprawnionego przez wykreślenie wpisu: KABA CORPORATION, Rocky Mount, Stany Zjednoczone Ameryki i dokonanie wpisu: KABA BENZING, INC., Rocky Mount, Stany Zjednoczone Ameryki.

90961 2006 11 13 A. Wprowadzono zmianę uprawnionego przez wykreślenie wpisu: KABA BENZING, INC., Rocky Mount, Stany Zjednoczone Ameryki i dokonanie wpisu: KABA ILCO CORP., Rocky Mount, Stany Zjednoczone Ameryki.

91037 2006 11 02 A. Wprowadzono zmianę nazwy i siedziby uprawnionego przez wykreślenie wpisu: TEDEX Spółka z o.o., Piaseczno, Polska i dokonanie wpisu: Tedex Spedition Sp. z o.o., Stara Iwiczna, Polska 011515342.

91038 2006 11 02 A. Wprowadzono zmianę nazwy i siedziby uprawnionego przez wykreślenie wpisu: TEDEX Spółka z o.o., Piaseczno, Polska i dokonanie wpisu: Tedex Spedition Sp. z o.o., Stara Iwiczna, Polska 011515342.

91506 2006 11 15 A. Wprowadzono zmianę uprawnionego przez wykreślenie wpisu: Kraft Foods Polska Spółka z o.o., Warszawa, Polska i dokonanie wpisu: Kraft Foods Polska Spółka Akcyjna, Warszawa, Polska.

91919 2006 11 02 A. Wprowadzono zmianę siedziby uprawnionego przez wykreślenie wpisu: Uzdrowisko Krynica-Żegiestów S.A., Krynica, Polska i dokonanie wpisu: Uzdrowisko Krynica-Żegiestów S.A., Krynica-Zdrój, Polska.

95110 2006 11 28 A. Wprowadzono zmianę siedziby uprawnionego przez wykreślenie wpisu: Pharmacja & Upjohn Company, Kalamazoo, Stany Zjednoczone Ameryki i dokonanie wpisu: Pharmacja & Upjohn Company, Peapack, Stany Zjednoczone Ameryki.

95110 2006 11 28 A. Wprowadzono zmianę uprawnionego przez wykreślenie wpisu: Pharmacja & Upjohn Company, Peapack, Stany Zjednoczone Ameryki i dokonanie wpisu: Pharmacja & Upjohn Company LLC, Peapack, Stany Zjednoczone Ameryki.

95852 2006 11 28 A. Wprowadzono zmianę siedziby uprawnionego przez wykreślenie wpisu: Pharmacja & Upjohn Company, Kalamazoo, Stany Zjednoczone Ameryki i dokonanie wpisu: Pharmacja & Upjohn Company, Peapack, Stany Zjednoczone Ameryki.

95852 2006 11 28 A. Wprowadzono zmianę uprawnionego przez wykreślenie wpisu: Pharmacja & Upjohn Company, Peapack, Stany Zjednoczone Ameryki i dokonanie wpisu: Pharmacja & Upjohn Company LLC, Peapack, Stany Zjednoczone Ameryki.

96537 2006 11 27 A. Wprowadzono zmianę uprawnionego przez wykreślenie wpisu: Stiefel Laboratories Inc., Coral Gables, Stany Zjednoczone Ameryki i dokonanie wpisu: Stiefel Laboratories Inc., Coral Gables, Stany Zjednoczone Ameryki.

98484 2006 11 15 A. Wprowadzono zmianę uprawnionego przez wykreślenie wpisu: ANDEX Zakład Bielizniarski Nowak Danuta, Poznań, Polska i dokonanie wpisu: KANMAN & ANDEX KRZYSZTOF NOWAK, Poznań, Polska 634514580.

98639 2006 11 27 A. Wprowadzono zmianę nazwy uprawnionego przez wykreślenie wpisu: HERMES Spółka z o.o. Joint Ventures, Włoszakowice, Polska i dokonanie wpisu: „HERMES” Sp. z o.o., Włoszakowice, Polska.

99785 2006 11 29 A. Wprowadzono zmianę uprawnionego przez wykreślenie wpisu: MK CAFE & TEA – Marek Kwaśnicki, Koszalin, Polska i dokonanie wpisu: Elite Cafe Sp. z o.o., Swadzim k/Poznań, Polska.

99786 2006 11 29 A. Wprowadzono zmianę uprawnionego przez wykreślenie wpisu: MK CAFE & TEA – Marek Kwaśnicki, Koszalin, Polska i dokonanie wpisu: Elite Cafe Sp. z o.o., Swadzim k/Poznań, Polska.

99789 2006 11 29 A. Wprowadzono zmianę uprawnionego przez wykreślenie wpisu: MK CAFE & TEA – Marek Kwaśnicki, Koszalin, Polska i dokonanie wpisu: Elite Cafe Sp. z o.o., Swadzim k/Poznań, Polska.

99790 2006 11 29 A. Wprowadzono zmianę uprawnionego przez wykreślenie wpisu: MK CAFE & TEA – Marek Kwaśnicki, Koszalin, Polska i dokonanie wpisu: Elite Cafe Sp. z o.o., Swadzim k/Poznań, Polska.

100325 2006 11 15 A. Wprowadzono zmianę uprawnionego przez wykreślenie wpisu: Kraft Foods Polska Sp. z o.o., Warszawa, Polska i dokonanie wpisu: Kraft Foods Polska Spółka Akcyjna, Warszawa, Polska.

100406 2006 11 02 A. Wprowadzono zmianę nazwy uprawnionego przez wykreślenie wpisu: Instytut Mleczarstwa, Warszawa, Polska i dokonanie wpisu: Instytut Mleczarstwa w likwidacji, Warszawa, Polska.

100556 2006 11 29 A. Wprowadzono zmianę uprawnionego przez wykreślenie wpisu: Hildebrand Aleksandra, Hildebrand Justyna, Hildebrand Michał, Cieślewicz Magdalena HILDEBRAND Zakład Produkcji Cukierniczej S.C., Opalenica, Polska i dokonanie wpisu: Zakład Produkcji Cukierniczej „HILDEBRAND” Spółka Jawna, Opalenica, Polska.

101015 2006 11 02 A. Wprowadzono zmianę uprawnionego przez wykreślenie wpisu: F. Hoffmann – La Roche AG, Bazylea, Szwajcaria i dokonanie wpisu: BAYER CONSUMER CARE AG, Bazylea, Szwajcaria.

101040 2006 11 02 A. Wprowadzono zmianę uprawnionego przez wykreślenie wpisu: F. Hoffmann – La Roche AG, Bazylea, Szwajcaria i dokonanie wpisu: BAYER CONSUMER CARE AG, Bazylea, Szwajcaria.

102324 2006 11 16 A. Wprowadzono zmianę uprawnionego przez wykreślenie wpisu: Vinska klet „Goriska Brda” zadruga, kmetijstvo, proizvodnja vina in trgovine z o.o., Dobrovo, Dobrovo, Słowenia i dokonanie wpisu: BARTEX BARTOL Spółka Jawna, Paproć, Polska.

102678 2006 11 15 A. Wprowadzono zmianę uprawnionego przez wykreślenie wpisu: Kraft Foods Polska Sp. z o.o., Warszawa, Polska i dokonanie wpisu: Kraft Foods Polska Spółka Akcyjna, Warszawa, Polska.

103645 2006 11 28 A. Wprowadzono zmianę siedziby uprawnionego przez wykreślenie wpisu: Pharmacia & Upjohn Company, Kalamazoo, Stany Zjednoczone Ameryki i dokonanie wpisu: Pharmacia & Upjohn Company, Peapack, Stany Zjednoczone Ameryki.

103645 2006 11 28 A. Wprowadzono zmianę uprawnionego przez wykreślenie wpisu: Pharmacia & Upjohn Company, Peapack, Stany Zjednoczone Ameryki i dokonanie wpisu: Pharmacia & Upjohn Company LLC, Peapack, Stany Zjednoczone Ameryki.

103872 2006 11 28 D. Dokonano wpisu: Na podstawie tytułu wykonawczego 1472/SM 5/1139/05 (nr sprawy 2349) Urząd dokonał wpisu w rejestrze zająca przez Naczelnik Drugiego Urzędu

Skarbowego w Warszawie prawa ochronnego udzielonego na znak towarowy R-103872.

104862 2006 11 29 A. Wprowadzono zmianę nazwy uprawnionego przez wykreślenie wpisu: „AGROS FORTUNA” SPÓŁKA Z OGRANICZONĄ ODPOWIEDZIALNOŚCIĄ, Tarczyn, Polska i dokonanie wpisu: „AGROS NOVA” SPÓŁKA Z OGRANICZONĄ ODPOWIEDZIALNOŚCIĄ, Warszawa, Polska 016285177.

104862 2006 11 29 D. Wprowadzono zmianę przez wykreślenie wpisu: Zgodnie z wnioskiem, który wpłynął do Urzędu w dniu 08 sierpnia 2003 r. ustanawia się zastaw na prawie ochronnym przedmiotowego znaku towarowego „PTYŚ JEST JEDEN” nr R-104862, na podstawie postanowienia Sądu Rejonowego w Lublinie Wydział XII Gospodarczy – rejestru Zastawów. Zastaw został wpisany w dniu 27 maja 2003 r. w Rejestrze Zastawów pod pozycją 982567 (Sygn.akt LU.XII.NsRejZa;4830/03/064) na rzecz AGROS HOLDING SPÓŁKA AKCYJNA, Warszawa, Polska.

105370 2006 11 15 A. Wprowadzono zmianę uprawnionego przez wykreślenie wpisu: Finmeccanica S.p.A., Azienda Ansaldo, Genua, Włochy i dokonanie wpisu: Finmeccanica S.p.A., Rzym, Włochy.

106473 2006 11 29 A. Wprowadzono zmianę uprawnionego przez wykreślenie wpisu: PRZEDSIĘBIORSTWO HANDLOWE „CHEMIFARB” SPÓŁKA Z OGRANICZONĄ ODPOWIEDZIALNOŚCIĄ, Rzeszów, Polska i dokonanie wpisu: „CHEMIFARB” SPÓŁKA AKCYJNA, Rzeszów, Polska 691417733.

108277 2006 11 03 A. Wprowadzono zmianę uprawnionego przez wykreślenie wpisu: „HERBAPOL – ŁÓDŹ” Spółka Akcyjna w likwidacji, Kutno, Polska i dokonanie wpisu: „HERBAPOL – LUBLIN” SPÓŁKA AKCYJNA, Lublin, Polska.

109071 2006 11 29 A. Wprowadzono zmianę uprawnionego przez wykreślenie wpisu: Abbott GmbH & Co.KG, Wiesbaden, Niemcy i dokonanie wpisu: AXCAN PHARMA SA, Houdan, Francja.

109679 2006 11 29 A. Wprowadzono zmianę uprawnionego przez wykreślenie wpisu: Mahmut Tekstil Ticaret ve Sanayi Limited Sirketi (ang. Mahmut Textile Commerce and Industry Limited Company), Istanbuł, Turcja i dokonanie wpisu: RODRIGO TEKSTIL, TURIZM INŞAAT GIDA TICARET VE SANAYI ANONİM ŞİRKETİ, Istanbuł, Turcja.

109688 2006 11 16 A. Wprowadzono zmianę uprawnionego przez wykreślenie wpisu: Wydawnictwo MARGRAFSEN Maria Senska, Bydgoszcz, Polska i dokonanie wpisu: Bydgoski Dom Wydawniczy „MARGRAFSEN” s.c. Maria Senska, Ewa Senska, Adam Senska, Bydgoszcz, Polska.

110075 2006 11 29 A. Wprowadzono zmianę siedziby uprawnionego przez wykreślenie wpisu: Sun Microsystems, Inc. (a Delaware corporation), Palo Alto, Stany Zjednoczone Ameryki i dokonanie wpisu: Sun Microsystems, Inc.(a Delaware corporation);, Santa Clara, Stany Zjednoczone Ameryki.

110787 2006 11 27 A. Wprowadzono zmianę siedziby uprawnionego przez wykreślenie wpisu: Manifattura Lane Gaetano Maryotto & Figli S.p.A., Valdarno (Vicenza), Włochy i dokonanie wpisu: Manifattura Lane Gaetano Marzotto & Figli S.p.A., Mediolan, Włochy.

110787 2006 11 27 A. Wprowadzono zmianę uprawnionego przez wykreślenie wpisu: Manifattura Lane Gaetano Maryotto & Figli S.p.A., Mediolan, Włochy i dokonanie wpisu: Valentino Fashion Group S.p.A., Mediolan, Włochy.

110789 2006 11 29 A. Wprowadzono zmianę nazwy i siedziby uprawnionego przez wykreślenie wpisu: Naue Fasertechnik GmbH & Co.KG, Lübbecke, Niemcy i dokonanie wpisu: NAUE GmbH & Co. KG, Espelkamp, Niemcy.

110887 2006 11 13 A. Wprowadzono zmianę siedziby uprawnionego przez wykreślenie wpisu: Mo och Domsjö Aktiebolag,

Ornskoldsvik, Szwecja i dokonanie wpisu: Mo och Domsjö Aktiebolag, Sztokholm, Szwecja.

110887 2006 11 13 A. Wprowadzono zmianę nazwy uprawnionego przez wykreślenie wpisu: Mo och Domsjö Aktiebolag, Sztokholm, Szwecja i dokonanie wpisu: Holmen AB, Sztokholm, Szwecja.

110887 2006 11 13 A. Wprowadzono zmianę nazwy uprawnionego przez wykreślenie wpisu: Holmen AB, Sztokholm, Szwecja i dokonanie wpisu: M-real Sverige AB, Sztokholm, Szwecja.

110887 2006 11 13 A. Wprowadzono zmianę uprawnionego przez wykreślenie wpisu: M-real Sverige AB, Sztokholm, Szwecja i dokonanie wpisu: M-real Corporation, Espoo, Finlandia.

110910 2006 11 13 A. Wprowadzono zmianę uprawnionego przez wykreślenie wpisu: Bayer Aktiengesellschaft, Leverkusen, Niemcy i dokonanie wpisu: PolymerLatex GmbH, Marl, Niemcy.

110929 2006 11 30 A. Wprowadzono zmianę uprawnionego przez wykreślenie wpisu: Jocz Piotr Przedsiębiorstwo JOCZ Firma Prywatna, Ryn, Polska i dokonanie wpisu: Janina Ewalina Jocz – Przedsiębiorstwo JOCZ, Ryn, Polska 56082405488.

111189 2006 11 30 A. Wprowadzono zmianę siedziby uprawnionego przez wykreślenie wpisu: Zakłady Przemysłu Cukierniczego „Mieszko” S.A., Racibórz, Polska i dokonanie wpisu: Zakłady Przemysłu Cukierniczego „Mieszko” S.A., Warszawa, Polska.

111193 2006 11 14 A. Wprowadzono zmianę uprawnionego przez wykreślenie wpisu: Polsko-Francuskie Przedsiębiorstwo Produkcyjno Handlowe NEVEXPOL Spółka z o.o., Tomaszów Mazowiecki, Polska i dokonanie wpisu: „SOTRALENTZ” Spółka z o.o., Pruszków, Polska.

111295 2006 11 13 A. Wprowadzono zmianę uprawnionego przez wykreślenie wpisu: Resort Condominiums International, Inc., Indianapolis, Stany Zjednoczone Ameryki i dokonanie wpisu: RESORT CONDOMINIUMS INTERNATIONAL ACQUISITION CORPORATION, Indianapolis, Stany Zjednoczone Ameryki.

111295 2006 11 13 A. Wprowadzono zmianę uprawnionego przez wykreślenie wpisu: RESORT CONDOMINIUMS INTERNATIONAL ACQUISITION CORPORATION, Indianapolis, Stany Zjednoczone Ameryki i dokonanie wpisu: RESORT CONDOMINIUMS INTERNATIONAL, LLC, Indianapolis, Stany Zjednoczone Ameryki.

111296 2006 11 13 A. Wprowadzono zmianę uprawnionego przez wykreślenie wpisu: Resort Condominiums International, Inc., Indianapolis, Stany Zjednoczone Ameryki i dokonanie wpisu: RESORT CONDOMINIUMS INTERNATIONAL ACQUISITION CORPORATION, Indianapolis, Stany Zjednoczone Ameryki.

111296 2006 11 13 A. Wprowadzono zmianę uprawnionego przez wykreślenie wpisu: RESORT CONDOMINIUMS INTERNATIONAL ACQUISITION CORPORATION, Indianapolis, Stany Zjednoczone Ameryki i dokonanie wpisu: RESORT CONDOMINIUMS INTERNATIONAL, LLC, Indianapolis, Stany Zjednoczone Ameryki.

111319 2006 11 15 A. Wprowadzono zmianę uprawnionego przez wykreślenie wpisu: Korgul Mariusz DRAGON, Gdańsk, Polska i dokonanie wpisu: DRAGON S.C. Mariusz Korgul i S-ka, Gdańsk, Polska.

111319 2006 11 15 A. Wprowadzono zmianę uprawnionego przez wykreślenie wpisu: DRAGON S.C. Mariusz Korgul, Gdańsk, Polska i dokonanie wpisu: KORGUL, ORLIŃSKI, PROCHOWSKI, DRAGON SPÓŁKA JAWNA, Gdańsk, Polska.

111319 2006 11 15 A. Wprowadzono zmianę uprawnionego przez wykreślenie wpisu: KORGUL, ORLIŃSKI, PROCHOWSKI, DRAGON SPÓŁKA JAWNA, Gdańsk, Polska i dokonanie wpisu: „DRAGON” KORGUL, PROCHOWSKI SPÓŁKA JAWNA, Gdańsk, Polska.

111320 2006 11 13 A. Wprowadzono zmianę uprawnionego przez wykreślenie wpisu: Resort Condominiums International, Inc.,

Indianapolis, Stany Zjednoczone Ameryki i dokonanie wpisu: RESORT CONDOMINIUMS INTERNATIONAL ACQUISITION CORPORATION, Indianapolis, Stany Zjednoczone Ameryki.

111320 2006 11 13 A. Wprowadzono zmianę uprawnionego przez wykreślenie wpisu: RESORT CONDOMINIUMS INTERNATIONAL ACQUISITION CORPORATION, Indianapolis, Stany Zjednoczone Ameryki i dokonanie wpisu: RESORT CONDOMINIUMS INTERNATIONAL, LLC, Indianapolis, Stany Zjednoczone Ameryki.

111376 2006 11 15 A. Wprowadzono zmianę uprawnionego przez wykreślenie wpisu: „EVITA” Spółka Akcyjna, Biskupiec, Polska i dokonanie wpisu: SESA POLSKA SPÓŁKA Z OGRANICZONĄ ODPOWIEDZIALNOŚCIĄ, Warszawa, Polska NIP-527-24-19-684.

111567 2006 11 08 A. Wprowadzono zmianę uprawnionego przez wykreślenie wpisu: QUIKSIL VER INTERNATIONAL PTY LTD, Avalon, Australia i dokonanie wpisu: QS Holdings S.a.r.l., Luksemburg, Luksemburg.

111795 2006 11 29 A. Wprowadzono zmianę uprawnionego przez wykreślenie wpisu: Majewski Zbigniew, Pawłowski Wiesław, Biszto Kazimierz, Chodyński Marek TEAMEX S.C., Kraków, Polska i dokonanie wpisu: Majewski Zbigniew, Chodyński Marek, Biszto Kazimierz, Pawłowska Małgorzata TEAMEX S.C., Kraków, Polska 350827323.

111795 2006 11 29 A. Wprowadzono zmianę uprawnionego przez wykreślenie wpisu: Majewski Zbigniew, Chodyński Marek, Biszto Kazimierz, Pawłowska Małgorzata TEAMEX S.C., Kraków, Polska 350827323 i dokonanie wpisu: TEAMEX Spółka Jawna Zbigniew Majewski i Wspólnicy, Kraków, Polska 350827323.

111795 2006 11 29 A. Wprowadzono zmianę nazwy i siedziby uprawnionego przez wykreślenie wpisu: TEAMEX Spółka Jawna Zbigniew Majewski i Wspólnicy, Kraków, Polska 350827323 i dokonanie wpisu: Venadecor Sp.Jawna Majewski i Biszto, Nowe Brzesko, Polska 350827323.

111796 2006 11 29 A. Wprowadzono zmianę uprawnionego przez wykreślenie wpisu: Majewski Zbigniew, Pawłowski Wiesław, Biszto Kazimierz, Chodyński Marek TEAMEX S.C., Kraków, Polska i dokonanie wpisu: Majewski Zbigniew, Chodyński Marek, Biszto Kazimierz, Pawłowska Małgorzata TEAMEX S.C., Kraków, Polska 350827323.

111796 2006 11 29 A. Wprowadzono zmianę uprawnionego przez wykreślenie wpisu: Majewski Zbigniew, Chodyński Marek, Biszto Kazimierz, Pawłowska Małgorzata TEAMEX S.C., Kraków, Polska 350827323 i dokonanie wpisu: TEAMEX Spółka Jawna Zbigniew Majewski i Wspólnicy, Kraków, Polska 350827323.

111796 2006 11 29 A. Wprowadzono zmianę nazwy i siedziby uprawnionego przez wykreślenie wpisu: TEAMEX Spółka Jawna Zbigniew Majewski i Wspólnicy, Kraków, Polska 350827323 i dokonanie wpisu: Venadecor Sp.Jawna Majewski i Biszto, Nowe Brzesko, Polska 350827323.

111927 2006 11 29 A. Wprowadzono zmianę siedziby uprawnionego przez wykreślenie wpisu: Sun Microsystems, Inc. (a Delaware corporation), Palo Alto, Stany Zjednoczone Ameryki i dokonanie wpisu: Sun Microsystems, Inc. (a Delaware corporation), Santa Clara, Stany Zjednoczone Ameryki.

112266 2006 11 29 A. Wprowadzono zmianę uprawnionego przez wykreślenie wpisu: CMP MEDIA LLC, Manhasset, Stany Zjednoczone Ameryki i dokonanie wpisu: CMP Entertainment Media, Inc., a Delaware corporation, Nowy Jork, Stany Zjednoczone Ameryki.

112388 2006 11 30 A. Wprowadzono zmianę siedziby uprawnionego przez wykreślenie wpisu: Zakłady Przemysłu Cukierniczego MIESZKO S.A., Racibórz, Polska i dokonanie wpisu: Zakłady Przemysłu Cukierniczego Mieszko S.A., Warszawa, Polska 271852546.

112620 2006 11 29 A. Wprowadzono zmianę siedziby uprawnionego przez wykreślenie wpisu: Sun Microsystems, Inc. (a Delaware corporation), Palo Alto, Stany Zjednoczone Ameryki i dokonanie wpisu: Sun Microsystems, Inc. (a Delaware corporation), Santa Clara, Stany Zjednoczone Ameryki.

113081 2006 11 27 A. Wprowadzono zmianę nazwy i siedziby uprawnionego przez wykreślenie wpisu: Eurotherm PLC, Sussex, Wielka Brytania i dokonanie wpisu: Eurotherm Holdings PLC, Worthing, Wielka Brytania.

113081 2006 11 27 A. Wprowadzono zmianę uprawnionego przez wykreślenie wpisu: Eurotherm Holdings PLC, Worthing, Wielka Brytania i dokonanie wpisu: Eurotherm Holding Limited, Londyn, Wielka Brytania.

113694 2006 11 29 A. Wprowadzono zmianę nazwy uprawnionego przez wykreślenie wpisu: Segye Corporation, Seoul, Republika Korei i dokonanie wpisu: SGWICUS CORPORATION, Seoul, Republika Korei.

114211 2006 11 15 A. Wprowadzono zmianę uprawnionego przez wykreślenie wpisu: Przedsiębiorstwo Produkcyjno-Handlowe MATMAR Spółka z o.o., Inowrocław, Polska i dokonanie wpisu: Przedsiębiorstwo Produkcyjno-Handlowe MATMAR-COMINDEX Spółka z o.o., Warszawa, Polska.

114211 2006 11 15 A. Wprowadzono zmianę siedziby uprawnionego przez wykreślenie wpisu: Przedsiębiorstwo Produkcyjno-Handlowe MATMAR-COMINDEX Spółka z o.o., Warszawa, Polska i dokonanie wpisu: Przedsiębiorstwo Produkcyjno-Handlowe MATMAR-COMINDEX Spółka z o.o., Sławęcinek, Polska.

114319 2006 11 16 A. Wprowadzono zmianę uprawnionego przez wykreślenie wpisu: Roche Consumer Health Ltd., Kaiseraugst, Szwajcaria i dokonanie wpisu: BAYER CONSUMER CARE AG, Bazylea, Szwajcaria.

114678 2006 11 29 A. Wprowadzono zmianę siedziby uprawnionego przez wykreślenie wpisu: Sun Microsystems, Inc. (a Delaware corporation), Palo Alto, Stany Zjednoczone Ameryki i dokonanie wpisu: Sun Microsystems, Inc. (a Delaware corporation), Santa Clara, Stany Zjednoczone Ameryki.

114732 2006 11 13 A. Wprowadzono zmianę uprawnionego przez wykreślenie wpisu: HYDER PLC, Cardiff, Wielka Brytania i dokonanie wpisu: Hyder Limited, Bristol, Wielka Brytania.

114732 2006 11 13 A. Wprowadzono zmianę siedziby uprawnionego przez wykreślenie wpisu: Hyder Limited, Bristol, Wielka Brytania i dokonanie wpisu: Hyder Limited, Londyn, Wielka Brytania.

114733 2006 11 13 A. Wprowadzono zmianę uprawnionego przez wykreślenie wpisu: HYDER PLC, Cardiff, Wielka Brytania i dokonanie wpisu: Hyder Limited, Bristol, Wielka Brytania.

114733 2006 11 13 A. Wprowadzono zmianę siedziby uprawnionego przez wykreślenie wpisu: Hyder Limited, Bristol, Wielka Brytania i dokonanie wpisu: Hyder Limited, Londyn, Wielka Brytania.

115065 2006 11 13 A. Wprowadzono zmianę uprawnionego przez wykreślenie wpisu: HYDER PLC, Cardiff, Wielka Brytania i dokonanie wpisu: Hyder Limited, Bristol, Wielka Brytania.

115065 2006 11 13 A. Wprowadzono zmianę siedziby uprawnionego przez wykreślenie wpisu: Hyder Limited, Bristol, Wielka Brytania i dokonanie wpisu: Hyder Limited, Londyn, Wielka Brytania.

115087 2006 11 29 A. Wprowadzono zmianę siedziby uprawnionego przez wykreślenie wpisu: Sun Microsystems, Inc. (a Delaware corporation), Palo Alto, Stany Zjednoczone Ameryki i dokonanie wpisu: Sun Microsystems, Inc. (a Delaware corporation), Santa Clara, Stany Zjednoczone Ameryki.

115646 2006 11 03 A. Wprowadzono zmianę uprawnionego przez wykreślenie wpisu: Cognizant Corporation, Westport, Stany Zjednoczone Ameryki i dokonanie wpisu: NIELSEN MEDIA RESEARCH, INC., New York, Stany Zjednoczone Ameryki.

115646 2006 11 03 A. Wprowadzono zmianę uprawnionego przez wykreślenie wpisu: NIELSEN MEDIA RESEARCH, INC., New York, Stany Zjednoczone Ameryki i dokonanie wpisu: COGNIZANT TECHNOLOGY SOLUTIONS CORPORATION, Teaneek, Stany Zjednoczone Ameryki.

115646 2006 11 03 A. Wprowadzono zmianę uprawnionego przez wykreślenie wpisu: COGNIZANT TECHNOLOGY SOLUTIONS CORPORATION, Teaneek, Stany Zjednoczone Ameryki i dokonanie wpisu: COGNIZANT TECHNOLOGY SOLUTIONS U.S. CORPORATION, Teaneek, Stany Zjednoczone Ameryki.

115834 2006 11 16 A. Wprowadzono zmianę uprawnionego przez wykreślenie wpisu: Roche Consumer Health Ltd., Kaiseraugst, Szwajcaria i dokonanie wpisu: BAYER CONSUMER CARE AG, Bazylea, Szwajcaria.

115955 2006 11 27 A. Wprowadzono zmianę nazwy uprawnionego przez wykreślenie wpisu: G.R.I. GLOBAL RETAIL INVESTMENTS B.V., Amsterdam, Holandia i dokonanie wpisu: G.R.I. GLOBAL RETAIL INVESTMENT B.V., Amsterdam, Holandia.

115971 2006 11 13 A. Wprowadzono zmianę uprawnionego przez wykreślenie wpisu: Resort Condominiums International, Inc., Indianapolis, Stany Zjednoczone Ameryki i dokonanie wpisu: RESORT CONDOMINIUMS INTERNATIONAL ACQUISITION CORPORATION, Indianapolis, Stany Zjednoczone Ameryki.

115971 2006 11 13 A. Wprowadzono zmianę uprawnionego przez wykreślenie wpisu: RESORT CONDOMINIUMS INTERNATIONAL ACQUISITION CORPORATION, Indianapolis, Stany Zjednoczone Ameryki i dokonanie wpisu: RESORT CONDOMINIUMS INTERNATIONAL, LLC, Indianapolis, Stany Zjednoczone Ameryki.

116088 2006 11 03 A. Wprowadzono zmianę uprawnionego przez wykreślenie wpisu: VICTUS INTERNATIONAL TRADING SPÓŁKA AKCYJNA, Poznań, Polska i dokonanie wpisu: „VICTUS-ECO” SPÓŁKA Z OGRANICZONĄ ODPOWIEDZIALNOŚCIĄ, Poznań, Polska 639688473.

116088 2006 11 03 A. Wprowadzono zmianę uprawnionego przez wykreślenie wpisu: „VICTUS-ECO” SPÓŁKA Z OGRANICZONĄ ODPOWIEDZIALNOŚCIĄ, Poznań, Polska 639688473, i dokonanie wpisu: „VICTUS-EMAK” SPÓŁKA Z OGRANICZONĄ ODPOWIEDZIALNOŚCIĄ, Poznań, Polska 639688473.

116407 2006 11 03 A. Wprowadzono zmianę uprawnionego przez wykreślenie wpisu: Cognizant Corporation, Westport, Stany Zjednoczone Ameryki i dokonanie wpisu: NIELSEN MEDIA RESEARCH, INC., New York, Stany Zjednoczone Ameryki.

116407 2006 11 03 A. Wprowadzono zmianę uprawnionego przez wykreślenie wpisu: NIELSEN MEDIA RESEARCH, INC., New York, Stany Zjednoczone Ameryki i dokonanie wpisu: COGNIZANT TECHNOLOGY SOLUTIONS CORPORATION, Teaneek, Stany Zjednoczone Ameryki.

116407 2006 11 03 A. Wprowadzono zmianę uprawnionego przez wykreślenie wpisu: COGNIZANT TECHNOLOGY SOLUTIONS CORPORATION, Teaneek, Stany Zjednoczone Ameryki i dokonanie wpisu: COGNIZANT TECHNOLOGY SOLUTIONS U.S. CORPORATION, Teaneek, Stany Zjednoczone Ameryki.

116432 2006 11 03 A. Wprowadzono zmianę nazwy uprawnionego przez wykreślenie wpisu: Atair Strumpfe GmbH, Steinfurt-Borghorst, Niemcy i dokonanie wpisu: Atair GmbH, Steinfurt-Borghorst, Niemcy.

116471 2006 11 13 A. Wprowadzono zmianę uprawnionego przez wykreślenie wpisu: Perot Systems Corporation (a Delaware corporation), Dallas, Stany Zjednoczone Ameryki i dokonanie wpisu: PSC Management Limited Partnership, Plano, Stany Zjednoczone Ameryki.

116591 2006 11 29 A. Wprowadzono zmianę siedziby uprawnionego przez wykreślenie wpisu: Sun Microsystems, Inc. (Delawa-

re corporation), Palo Alto, Stany Zjednoczone Ameryki i dokonanie wpisu: Sun Microsystems, Inc. (Delaware corporation), Santa Clara, Stany Zjednoczone Ameryki.

116592 2006 11 29 A. Wprowadzono zmianę siedziby uprawnionego przez wykreślenie wpisu: Sun Microsystems, Inc. (Delaware corporation), Palo Alto, Stany Zjednoczone Ameryki i dokonanie wpisu: Sun Microsystems, Inc. (Delaware corporation), Santa Clara, Stany Zjednoczone Ameryki.

118092 2006 11 29 A. Wprowadzono zmianę siedziby uprawnionego przez wykreślenie wpisu: De Rigo S.P.A., :Limana, Włochy i dokonanie wpisu: De Rigo S.P.A., Longarone (BL), Włochy.

118601 2006 11 27 A. Wprowadzono zmianę nazwy uprawnionego przez wykreślenie wpisu: G.R.I. GLOBAL RETAIL INVESTMENTS B.V., Amsterdam, Holandia i dokonanie wpisu: G.R.I. GLOBAL RETAIL INVESTMENT B.V., Amsterdam, Holandia.

118724 2006 11 03 A. Wprowadzono zmianę uprawnionego przez wykreślenie wpisu: Zakład Przetwórczo-Garmażeryjny – Krystyna Rudziks, Głinojeck, Polska i dokonanie wpisu: „RUDIX” SPÓŁKA Z OGRANICZONĄ ODPOWIEDZIALNOŚCIĄ, Głinojeck, Polska.

118724 2006 11 03 A. Wprowadzono zmianę nazwy uprawnionego przez wykreślenie wpisu: „RUDIX” SPÓŁKA Z OGRANICZONĄ ODPOWIEDZIALNOŚCIĄ, Głinojeck, Polska i dokonanie wpisu: „JEAN STALAVEN POLSKA” SPÓŁKA Z OGRANICZONĄ ODPOWIEDZIALNOŚCIĄ, Głinojeck, Polska.

119075 2006 11 15 A. Wprowadzono zmianę uprawnionego przez wykreślenie wpisu: Centralny Ośrodek Rzeczoznawstwa i Inżynierii Procesów Budowlanych Zarządu Głównego Polskiego Związku Inżynierów i Techników Budownictwa, Warszawa, Polska i dokonanie wpisu: Ośrodek Rzeczoznawstwa i Inżynierii Procesów Budowlanych Oddziału Warszawskiego Polskiego Związku Inżynierów i Techników Budownictwa, Warszawa, Polska.

119132 2006 11 29 A. Wprowadzono zmianę uprawnionego przez wykreślenie wpisu: Hildebrand Aleksandra, Hildebrand Michał, Hildebrand Justyna, Cieślewicz Magdalena Zakład Produkcji Cukierniczej HILDEBRAND S.C., Opalenica, Polska i dokonanie wpisu: ZAKŁAD PRODUKCJI CUKIERNICZEJ „HILDEBRAND” SPÓŁKA JAWNA, Opalenica, Polska 630269467.

119221 2006 11 03 A. Wprowadzono zmianę uprawnionego przez wykreślenie wpisu: VICTUS INTERNATIONAL TRADING SPÓŁKA AKCYJNA, Poznań, Polska i dokonanie wpisu: „VICTUS-ECO” SPÓŁKA Z OGRANICZONĄ ODPOWIEDZIALNOŚCIĄ, Poznań, Polska 639688473.

119221 2006 11 03 A. Wprowadzono zmianę nazwy uprawnionego przez wykreślenie wpisu: „VICTUS-ECO” SPÓŁKA Z OGRANICZONĄ ODPOWIEDZIALNOŚCIĄ, Poznań, Polska 639688473, i dokonanie wpisu: „VICTUS-EMAK” SPÓŁKA Z OGRANICZONĄ ODPOWIEDZIALNOŚCIĄ, Poznań, Polska 639688473.

119742 2006 11 27 A. Wprowadzono zmianę nazwy uprawnionego przez wykreślenie wpisu: Ethyl Petroleum Additives Limited, Bracknell, Wielka Brytania i dokonanie wpisu: Afton Chemical Limited, Bracknell, Wielka Brytania.

119975 2006 11 02 A. Wprowadzono zmianę uprawnionego przez wykreślenie wpisu: Szewczyk Marta, Szewczyk Kazimierz Przedsiębiorstwo Handlowo-Uslugowe JUKA, Kraków, Polska i dokonanie wpisu: Przedsiębiorstwo Handlowo-Uslugowe „JUKA” Szewczyk Kazimierz Andrzej, Kraków, Polska.

119567 2006 11 29 A. Wprowadzono zmianę uprawnionego przez wykreślenie wpisu: Majewski Zbigniew, Pawłowski Wiesław, Biszto Kazimierz, Chodyński Marek TEAMEX S.C., Kraków, Polska i dokonanie wpisu: Majewski Zbigniew, Chodyński Marek, Biszto Kazimierz, Pawłowska Małgorzata TEAMEX S.C., Kraków, Polska 350827323.

119567 2006 11 29 A. Wprowadzono zmianę uprawnionego przez wykreślenie wpisu: Majewski Zbigniew, Chodyński Marek, Biszto Kazimierz, Pawłowska Małgorzata TEAMEX S.C., Kraków,

Polska 350827323 i dokonanie wpisu: TEAMEX Spółka Jawna Zbigniew Majewski i Wspólnicy, Kraków, Polska 350827323.

119567 2006 11 29 A. Wprowadzono zmianę nazwy i siedziby uprawnionego przez wykreślenie wpisu: TEAMEX Spółka Jawna Zbigniew Majewski i Wspólnicy, Kraków, Polska 350827323 i dokonanie wpisu: Venadecor Sp.Jawna Majewski i Biszto, Nowe Brzesko, Polska 350827323.

120186 2006 11 16 A. Wprowadzono zmianę uprawnionego przez wykreślenie wpisu: Roche Consumer Health Ltd., Kaise-raugst, Szwajcaria i dokonanie wpisu: BAYER CONSUMER CARE AG, Bazylea, Szwajcaria.

120303 2006 11 29 A. Wprowadzono zmianę uprawnionego przez wykreślenie wpisu: Hildebrand Aleksandra, Hildebrand Michał, Hildebrand Justyna, Cieślewicz Magdalena Zakład Produkcji Cukierniczej HILDEBRAND S.C., Opalenica, Polska i dokonanie wpisu: Zakład Produkcji Cukierniczej „Hildebrand” Spółka Jawna, Opalenica, Polska.

120365 2006 11 29 A. Wprowadzono zmianę uprawnionego przez wykreślenie wpisu: Majewski Zbigniew, Pawłowski Wiesław, Biszto Kazimierz, Chodyński Marek TEAMEX S.C., Kraków, Polska i dokonanie wpisu: Majewski Zbigniew, Chodyński Marek, Biszto Kazimierz, Pawłowska Małgorzata TEAMEX S.C., Kraków, Polska 350827323.

120365 2006 11 29 A. Wprowadzono zmianę uprawnionego przez wykreślenie wpisu: Majewski Zbigniew, Chodyński Marek, Biszto Kazimierz, Pawłowska Małgorzata TEAMEX S.C., Kraków, Polska 350827323 i dokonanie wpisu: TEAMEX Spółka Jawna Zbigniew Majewski i Wspólnicy, Kraków, Polska 350827323.

120365 2006 11 29 A. Wprowadzono zmianę nazwy i siedziby uprawnionego przez wykreślenie wpisu: TEAMEX Spółka Jawna Zbigniew Majewski i Wspólnicy, Kraków, Polska 350827323 i dokonanie wpisu: Venadecor Sp.Jawna Majewski i Biszto, Nowe Brzesko, Polska 350827323.

120366 2006 11 29 A. Wprowadzono zmianę uprawnionego przez wykreślenie wpisu: Majewski Zbigniew, Pawłowski Wiesław, Biszto Kazimierz, Chodyński Marek TEAMEX S.C., Kraków, Polska i dokonanie wpisu: Majewski Zbigniew, Chodyński Marek, Biszto Kazimierz, Pawłowska Małgorzata TEAMEX S.C., Kraków, Polska 350827323.

120366 2006 11 29 A. Wprowadzono zmianę uprawnionego przez wykreślenie wpisu: Majewski Zbigniew, Chodyński Marek, Biszto Kazimierz, Pawłowska Małgorzata TEAMEX S.C., Kraków, Polska 350827323 i dokonanie wpisu: TEAMEX Spółka Jawna Zbigniew Majewski i Wspólnicy, Kraków, Polska 350827323.

120366 2006 11 29 A. Wprowadzono zmianę nazwy i siedziby uprawnionego przez wykreślenie wpisu: TEAMEX Spółka Jawna Zbigniew Majewski i Wspólnicy, Kraków, Polska 350827323 i dokonanie wpisu: Venadecor Sp.Jawna Majewski i Biszto, Nowe Brzesko, Polska 350827323.

120367 2006 11 29 A. Wprowadzono zmianę uprawnionego przez wykreślenie wpisu: Majewski Zbigniew, Pawłowski Wiesław, Biszto Kazimierz, Chodyński Marek TEAMEX S.C., Kraków, Polska i dokonanie wpisu: Majewski Zbigniew, Chodyński Marek, Biszto Kazimierz, Pawłowska Małgorzata TEAMEX S.C., Kraków, Polska 350827323.

120367 2006 11 29 A. Wprowadzono zmianę uprawnionego przez wykreślenie wpisu: Majewski Zbigniew, Chodyński Marek, Biszto Kazimierz, Pawłowska Małgorzata TEAMEX S.C., Kraków, Polska 350827323 i dokonanie wpisu: TEAMEX Spółka Jawna Zbigniew Majewski i Wspólnicy, Kraków, Polska 350827323.

120367 2006 11 29 A. Wprowadzono zmianę nazwy i siedziby uprawnionego przez wykreślenie wpisu: TEAMEX Spółka Jawna Zbigniew Majewski i Wspólnicy, Kraków, Polska 350827323 i dokonanie wpisu: Venadecor Sp.Jawna Majewski i Biszto, Nowe Brzesko, Polska 350827323.

120658 2006 11 03 A. Wprowadzono zmianę siedziby uprawnionego przez wykreślenie wpisu: PLENUS G. Bomba i J. Bomba Spółka Jawna, Słocina, Polska i dokonanie wpisu: „PLENUS” G. BOMBA J. BOMBA SPÓŁKA JAWNA, Rzeszów, Polska 690464127.

121612 2006 11 27 A. Wprowadzono zmianę nazwy uprawnionego przez wykreślenie wpisu: ENVIRON SKIN CARE CC, Kenilworth, Repulika Południowej Afryki i dokonanie wpisu: ENVIRON SKIN CARE (PTY) LTD, Kenilworth, Republika Południowej Afryki.

122180 2006 11 14 A. Wprowadzono zmianę nazwy uprawnionego przez wykreślenie wpisu: Stróżyk Janusz Przedsiębiorstwo Wielobranżowe STANPOL IMPEX, Swarzędz, Polska i dokonanie wpisu: “STANPOL IMPEX” Janusz Stróżyk, Swrzędz, Polska.

122248 2006 11 02 A. Wprowadzono zmianę uprawnionego przez wykreślenie wpisu: AES Properties Corporation, Burlington, Stany Zjednoczone Ameryki i dokonanie wpisu: AES Properties LLC, Wilmington, Stany Zjednoczone Ameryki.

122275 2006 11 14 A. Wprowadzono zmianę nazwy uprawnionego przez wykreślenie wpisu: DEMAR Przedsiębiorstwo Wielobranżowe, Mstów, Polska i dokonanie wpisu: Przedsiębiorstwo Wielobranżowe „DEMAR” Marek Dewódzki, Mstów, Polska 008197611.

122738 2006 11 27 A. Wprowadzono zmianę uprawnionego przez wykreślenie wpisu: GREENLEE TEXTRON INC., Rockford, Stany Zjednoczone Ameryki i dokonanie wpisu: Textron Innovations Inc., Providence, Stany Zjednoczone Ameryki.

122804 2006 11 29 A. Wprowadzono zmianę uprawnionego przez wykreślenie wpisu: Majewski Zbigniew, Pawłowski Wiesław, Biszto Kazimierz, Chodyński Marek TEAMEX S.C., Kraków, Polska i dokonanie wpisu: Majewski Zbigniew, Chodyński Marek, Biszto Kazimierz, Pawłowska Małgorzata TEAMEX S.C., Kraków, Polska 350827323.

122804 2006 11 29 A. Wprowadzono zmianę uprawnionego przez wykreślenie wpisu: Majewski Zbigniew, Chodyński Marek, Biszto Kazimierz, Pawłowska Małgorzata TEAMEX S.C., Kraków, Polska 350827323 i dokonanie wpisu: TEAMEX Spółka Jawna Zbigniew Majewski i Wspólnicy, Kraków, Polska 350827323.

122804 2006 11 29 A. Wprowadzono zmianę nazwy i siedziby uprawnionego przez wykreślenie wpisu: TEAMEX Spółka Jawna Zbigniew Majewski i Wspólnicy, Kraków, Polska 350827323 i dokonanie wpisu: Venadecor Sp.Jawna Majewski i Biszto, Nowe Brzesko, Polska 350827323.

122970 2006 11 29 A. Wprowadzono zmianę nazwy uprawnionego przez wykreślenie wpisu: IVAX PHARMA POLAND Sp. z o.o., Warszawa, Polska i dokonanie wpisu: TEVA POLSKA Sp. z o.o., Warszawa, Polska.

123078 2006 11 28 A. Wprowadzono zmianę nazwy uprawnionego przez wykreślenie wpisu: Ethyl Petroleum Additives Limited, Bracknell, Wielka Brytania i dokonanie wpisu: Afton Chemical Limited, Bracknell, Wielka Brytania.

123256 2006 11 28 A. Wprowadzono zmianę uprawnionego przez wykreślenie wpisu: GREENLEE TEXTROB INC., Rockford, Stany Zjednoczone Ameryki i dokonanie wpisu: Textron Innovations Inc., Providence, Stany Zjednoczone Ameryki.

123466 2006 11 29 A. Wprowadzono zmianę uprawnionego przez wykreślenie wpisu: Majewski Zbigniew, Pawłowski Wiesław, Biszto Kazimierz, Chodyński Marek TEAMEX S.C., Kraków, Polska i dokonanie wpisu: Majewski Zbigniew, Chodyński Marek, Biszto Kazimierz, Pawłowska Małgorzata TEAMEX S.C., Kraków, Polska 350827323.

123466 2006 11 29 A. Wprowadzono zmianę uprawnionego przez wykreślenie wpisu: Majewski Zbigniew, Chodyński Marek, Biszto Kazimierz, Pawłowska Małgorzata TEAMEX S.C., Kraków, Polska 350827323 i dokonanie wpisu: TEAMEX Spółka Jawna Zbigniew Majewski i Wspólnicy, Kraków, Polska 350827323.

123466 2006 11 29 A. Wprowadzono zmianę nazwy i siedziby uprawnionego przez wykreślenie wpisu: TEAMEX Spółka Jawna Zbigniew Majewski i Wspólnicy, Kraków, Polska 350827323 i dokonanie wpisu: Venadecor Sp.Jawna Majewski i Biszto, Nowe Brzesko, Polska 350827323.

124213 2006 11 13 A. Wprowadzono zmianę uprawnionego przez wykreślenie wpisu: Resort Condominiums International, Inc., Indianapolis, Stany Zjednoczone Ameryki i dokonanie wpisu: RESORT CONDOMINIUMS INTERNATIONAL ACQUISITION CORPORATION, Indianapolis, Stany Zjednoczone Ameryki.

124213 2006 11 13 A. Wprowadzono zmianę uprawnionego przez wykreślenie wpisu: RESORT CONDOMINIUMS INTERNATIONAL ACQUISITION CORPORATION, Indianapolis, Stany Zjednoczone Ameryki i dokonanie wpisu: RESORT CONDOMINIUMS INTERNATIONAL, LLC, Indianapolis, Stany Zjednoczone Ameryki.

125470 2006 11 03 A. Wprowadzono zmianę uprawnionego przez wykreślenie wpisu: Suihiro Textiles Limited, Limassol, Cypr i dokonanie wpisu: GIGUE LIMITED, Guildford, Wielka Brytania.

125917 2006 11 28 A. Wprowadzono zmianę nazwy uprawnionego przez wykreślenie wpisu: ABB Flakt Aktiebolag, Sztokholm, Szwecja i dokonanie wpisu: ABB Technology FLB Aktiebolag, Sztokholm, Szwecja.

125917 2006 11 28 A. Wprowadzono zmianę uprawnionego przez wykreślenie wpisu: ABB Technology FLB Aktiebolag, Sztokholm, Szwecja i dokonanie wpisu: ALSTOM, Levallois-Perret, Francja.

126672 2006 11 14 A. Wprowadzono zmianę uprawnionego przez wykreślenie wpisu: AVITA S.A., Brzesko, Polska i dokonanie wpisu: MEGANA Spółka z o.o., Kraków, Polska 357003810.

127261 2006 11 15 A. Wprowadzono zmianę nazwy uprawnionego przez wykreślenie wpisu: Wydawnictwo ARNIKA Spółka z o.o., Warszawa, Polska i dokonanie wpisu: Wydawnictwo „ARNIKA” Sp. z o.o. w likwidacji, Warszawa, Polska.

127261 2006 11 15 A. Wprowadzono zmianę uprawnionego przez wykreślenie wpisu: Wydawnictwo „ARNIKA” Sp. z o.o. w likwidacji, Warszawa, Polska i dokonanie wpisu: Marian Zbigniew Nowak, Podkowa Leśna, Polska.

127626 2006 11 16 A. Wprowadzono zmianę uprawnionego przez wykreślenie wpisu: Moulin Rouge, Paryż, Francja i dokonanie wpisu: Societe du Moulin, Bruksela, Belgia.

127626 2006 11 16 A. Wprowadzono zmianę nazwy uprawnionego przez wykreślenie wpisu: Societe du Moulin, Bruksela, Belgia i dokonanie wpisu: MOULIN ROUGE, Bruksela, Belgia.

129047 2006 11 02 A. Wprowadzono zmianę siedziby uprawnionego przez wykreślenie wpisu: Frigoglass Commercial Refrigeration S.A.I.C., Ateny, Grecja i dokonanie wpisu: Frigoglass Commercial Refrigeration S.A.I.C., Kifisia, Grecja.

129213 2006 11 15 A. Wprowadzono zmianę uprawnionego przez wykreślenie wpisu: Ashland Inc., Covington, Stany Zjednoczone Ameryki i dokonanie wpisu: Ashland Licencing and Intellectual Property LLC, Dublin, Stany Zjednoczone Ameryki.

129492 2006 11 13 A. Wprowadzono zmianę uprawnionego przez wykreślenie wpisu: AES Properties Corporation, Burlington, Stany Zjednoczone Ameryki i dokonanie wpisu: AES Properties LLC, Wilmington, Delaware, Stany Zjednoczone Ameryki.

129768 2006 11 28 A. Wprowadzono zmianę siedziby uprawnionego przez wykreślenie wpisu: ASHLAND INC., Russell, Stany Zjednoczone Ameryki i dokonanie wpisu: ASHLAND INC., Covington, Stany Zjednoczone Ameryki.

129768 2006 11 28 A. Wprowadzono zmianę uprawnionego przez wykreślenie wpisu: ASHLAND INC., Covington, Stany Zjednoczone Ameryki i dokonanie wpisu: Ashland Licencing and Intellectual Property LLC, Dublin, Stany Zjednoczone Ameryki.

130051 2006 11 03 A. Wprowadzono zmianę uprawnionego przez wykreślenie wpisu: „Herbapol – Łódź” S. A. w likwidacji, Kutno, Polska i dokonanie wpisu: „HERBAPOL – LUBLIN” SPÓŁKA AKCYJNA, Lublin, Polska.

130070 2006 11 03 A. Wprowadzono zmianę uprawnionego przez wykreślenie wpisu: „Herbapol – Łódź” S. A. w likwidacji, Kutno, Polska i dokonanie wpisu: „HERBAPOL – LUBLIN” SPÓŁKA AKCYJNA, Lublin, Polska.

130183 2006 11 28 A. Wprowadzono zmianę siedziby uprawnionego przez wykreślenie wpisu: Manifattura Lane Gaetano Marzotto & Figli S.p.A., Vicenza, Włochy i dokonanie wpisu: Manifattura Lane Gaetano Marzotto & Figli S.p.A., Mediolan, Włochy.

130183 2006 11 28 A. Wprowadzono zmianę uprawnionego przez wykreślenie wpisu: Manifattura Lane Gaetano Marzotto & Figli S.p.A., Mediolan, Włochy i dokonanie wpisu: Valentino Fashion Group S.p.A., Mediolan, Włochy.

130219 2006 11 28 D. Wykreślono wpis: Na podstawie zawiadomienia o zajęciu prawa do znaku towarowego R-130219, dokonanego przez Naczelnika Wielkopolskiego Urzędu Skarbowego w Poznaniu, numer zawiadomienia NE/4032/IV/PK/05, Cz.Nr 4032, z dnia 04.08.2005 r. dostarczonego do Urzędu Patentowego w dniu 09.08.2005 r. Urząd Patentowy dokonuje wpisu w rejestrze znaków towarowych przedmiotowego zajęcia, na rzecz podmiotu – Naczelnik Wielkopolskiego Urzędu Skarbowego w Poznaniu.

131089 2006 11 14 A. Wprowadzono zmianę uprawnionego przez wykreślenie wpisu: MACHINA PRESS Spółka z o.o., Warszawa, Polska i dokonanie wpisu: POINT GROUP Spółka z o.o., Warszawa, Polska.

131251 2006 11 03 A. Wprowadzono zmianę uprawnionego przez wykreślenie wpisu: Stocznia Szczecińska Porta Holding Spółka Akcyjna, Szczecin, Polska i dokonanie wpisu: STOCZNIA SZCZECIŃSKA NOWA SPÓŁKA Z OGRANICZONĄ ODPOWIEDZIALNOŚCIĄ, Szczecin, Polska.

131986 2006 11 29 A. Wprowadzono zmianę uprawnionego przez wykreślenie wpisu: Hildebrand Aleksandra, Hildebrand Michał, Hildebrand Justyna, Cieślęwicz Magdalena Zakład Produkcji Cukierniczej HILDEBRAND S.C. Zakład Pracy Chronionej, Opalenica, Polska i dokonanie wpisu: Zakład Produkcji Cukierniczej „HILDEBRAND” Spółka Jawna, Opalenica, Polska.

133115 2006 11 29 A. Wprowadzono zmianę uprawnionego przez wykreślenie wpisu: Bruce Foods Corporation (a Louisiana Corporation), New Iberia, Stany Zjednoczone Ameryki i dokonanie wpisu: Santa Maria AB, Mölndal, Szwecja.

133302 2006 11 02 A. Wprowadzono zmianę uprawnionego przez wykreślenie wpisu: ALUprof Spółka z o.o., Opole, Polska i dokonanie wpisu: Zakłady Elementów Wyposażenia Budownictwa „METALPLAST-BIELSKO” S.A., Bielsko-Biała, Polska 070424429.

134088 2006 11 03 A. Wprowadzono zmianę uprawnionego przez wykreślenie wpisu: Kolański Jan, Kolańska Barbara Przedsiębiorstwo Handlowo-Przetwórcze ZIOŁOPEX, Piątek Mały 24 62-820 Stawiszyn, Polska i dokonanie wpisu: PRZEDSIĘBIORSTWO HANDLOWO-PRZETWÓRCZE „ZIOŁOPEX” SPÓŁKA Z OGRANICZONĄ ODPOWIEDZIALNOŚCIĄ, Piątek Mały, Polska.

134088 2006 11 03 A. Wprowadzono zmianę nazwy uprawnionego przez wykreślenie wpisu: PRZEDSIĘBIORSTWO HANDLOWO-PRZETWÓRCZE „ZIOŁOPEX” SPÓŁKA Z OGRANICZONĄ ODPOWIEDZIALNOŚCIĄ, Piątek Mały, Polska i dokonanie wpisu: ZIOŁOPEX SPÓŁKA Z OGRANICZONĄ ODPOWIEDZIALNOŚCIĄ, Piątek Mały, Polska.

134088 2006 11 03 A. Wprowadzono zmianę uprawnionego przez wykreślenie wpisu: ZIOŁOPEX SPÓŁKA Z OGRANICZONĄ ODPOWIEDZIALNOŚCIĄ, Piątek Mały, Polska i dokonanie wpisu: ZIOŁOPEX SPÓŁKA Z OGRANICZONĄ ODPOWIEDZIALNOŚCIĄ, Wykroty, Polska NIP-612-16-37-308.

134274 2006 11 28 A. Wprowadzono zmianę nazwy i siedziby uprawnionego przez wykreślenie wpisu: TELE-FONIKA KFK Spółka Akcyjna, 32-400 Myślenice ul. Hipolita Cegielskiego 1, Polska i dokonanie wpisu: TELE-FONIKA KABLE SPÓŁKA AKCYJNA, Kraków, Polska 356279779.

134293 2006 11 28 A. Wprowadzono zmianę nazwy i siedziby uprawnionego przez wykreślenie wpisu: TELE-FONIKA KFK Spółka Akcyjna, 32-400 Myślenice ul. Hipolita Cegielskiego 1, Polska i dokonanie wpisu: TELE-FONIKA KABLE SPÓŁKA AKCYJNA, Kraków, Polska 356279779.

134351 2006 11 14 A. Wprowadzono zmianę nazwy uprawnionego przez wykreślenie wpisu: STANPOL-IMPEX Przedsiębiorstwo Wielobranżowe Stróżyk Janusz, 62-020 Swarzędz ul. Słowackiego 2, Polska i dokonanie wpisu: „STANPOL IMPEX” Janusz Stróżyk, Swarzędz, Polska.

135694 2006 11 15 A. Wprowadzono zmianę nazwy uprawnionego przez wykreślenie wpisu: Przedsiębiorstwo Handlowo-Usługowe CEMENTOBUD Spółka z o.o., 85-051 Bydgoszcz ul. Pomorska 60, Polska i dokonanie wpisu: „CEMAK” SPÓŁKA Z OGRANICZONĄ ODPOWIEDZIALNOŚCIĄ, Bydgoszcz, Polska.

136223 2006 11 15 A. Wprowadzono zmianę nazwy uprawnionego przez wykreślenie wpisu: HORTAQUA S.A., 31-223 Kraków ul. Pachońskiego 5, Polska i dokonanie wpisu: FIRMA HANDLOWA BROK - STRZELEC SPÓŁKA AKCYJNA, Kraków, Polska.

136284 2006 11 03 A. Wprowadzono zmianę uprawnionego przez wykreślenie wpisu: VIAGUARA SPÓŁKA Z OGRANICZONĄ ODPOWIEDZIALNOŚCIĄ, 02-952 Warszawa ul. Wiertnicza 107, Polska i dokonanie wpisu: VIAGUARA SPÓŁKA AKCYJNA, Warszawa, Polska 015275142.

136438 2006 11 14 A. Wprowadzono zmianę nazwy uprawnionego przez wykreślenie wpisu: Wytwórnia Klejów i Zapraw Budowlanych „ATLAS” Ciupiński i Wspólnicy Spółka Jawna, 91-222 Łódź ul. Świętej Teresy 105, Polska i dokonanie wpisu: Wytwórnia Klejów i Zapraw Budowlanych „ATLAS” Grzelak i Wspólnicy Spółka Jawna, Łódź, Polska 470501376.

136951 2006 11 03 A. Wprowadzono zmianę siedziby uprawnionego przez wykreślenie wpisu: „PLENUS” Grażyna Bomba i Janusz Bomba Spółka Jawna, 35-330 Rzeszów Słocina 224, Polska i dokonanie wpisu: „PLENUS” G.BOMBA J.BOMBA SPÓŁKA JAWNA, Rzeszów, Polska 690464127.

136952 2006 11 03 A. Wprowadzono zmianę siedziby uprawnionego przez wykreślenie wpisu: „PLENUS” Grażyna Bomba i Janusz Bomba Spółka Jawna, 35-330 Rzeszów Słocina 224, Polska i dokonanie wpisu: „PLENUS” G.BOMBA J.BOMBA SPÓŁKA JAWNA, Rzeszów, Polska 690464127.

138725 2006 11 03 A. Wprowadzono zmianę uprawnionego przez wykreślenie wpisu: BEST EASTERN PLAZA HOTELS Spółka z o.o., 02-306 Warszawa ul. Niemcewicza 17, Polska i dokonanie wpisu: BEST EASTERN PLAZA HOTELS SPÓŁKA AKCYJNA, Warszawa, Polska 012505788.

139345 2006 11 14 A. Wprowadzono zmianę uprawnionego przez wykreślenie wpisu: Bartol Bogdan Zakład Produkcji i Handlu BARTEX, 64-300 Nowy Tomysł Paproć 111, Polska i dokonanie wpisu: BARTEX - Bartol Spółka jawna, Paproć, Polska 788-17-87-511 689684009.

139668 2006 11 15 A. Wprowadzono zmianę uprawnionego przez wykreślenie wpisu: Société des Produits Nestlé S.A., CH-1800 Vevey, Szwajcaria i dokonanie wpisu: Przedsiębiorstwo Cukiernicze Jutrzeńka S.A., Bydgoszcz, Polska.

140264 2006 11 03 A. Wprowadzono zmianę uprawnionego przez wykreślenie wpisu: „Herbapol-Łódź” S.A. w likwidacji, Kutno, Polska i dokonanie wpisu: „HERBAPOL-LUBLIN” SPÓŁKA AKCYJNA, Lublin, Polska.

140644 2006 11 02 A. Wprowadzono zmianę uprawnionego przez wykreślenie wpisu: AMERICA ONLINE, INC., 22000 AOL Way Dulles Wirginia 20166-9323, Stany Zjednoczone Ameryki i dokonanie wpisu: AOL LLC, Dulles, Stany Zjednoczone Ameryki.

141596 2006 11 03 A. Wprowadzono zmianę uprawnionego przez wykreślenie wpisu: A/S Olaines Kimiski-Farmaceutiska Rупnica, Rупniku iela 5 LV-2114, Olaine, Łotwa i dokonanie wpisu: GENEXO SPÓŁKA Z OGRANICZONĄ ODPOWIEDZIALNOŚCIĄ, Warszawa, Polska.

141933 2006 11 28 A. Wprowadzono zmianę nazwy uprawnionego przez wykreślenie wpisu: G.R.I. Global Retail Investments B.V., Amsterdam, Holandia i dokonanie wpisu: G.R.I. Global Retail Investment B.V., Amsterdam, Holandia.

142294 2006 11 02 A. Wprowadzono zmianę uprawnionego przez wykreślenie wpisu: PABIA S.A., 95-200 Pabianice ul. Warszawska 44/50, Polska i dokonanie wpisu: MONNARI TRADE S.A., Łódź, Polska.

142294 2006 11 02 D. Wykreślono wpis: W dniu 13 sierpnia 2004 r. zawarto umowę licencyjną niewyłączną, pełną na użytkowanie znaku towarowego R-142294 na okres do dnia 15 sierpnia 2007 r. przez: PABIA-Fashion Sp. z o.o., Pabianice, Polska.

142487 2006 11 13 A. Wprowadzono zmianę uprawnionego przez wykreślenie wpisu: AES Properties Corporation, 5 Burlington Square, P.O. Box 57 87Burlington, VT 05402-5787 Burlington, Stany Zjednoczone Ameryki i dokonanie wpisu: AES Properties LLC, Wilmington, Delaware 19801, Stany Zjednoczone Ameryki.

144380 2006 11 16 A. Wprowadzono zmianę uprawnionego przez wykreślenie wpisu: Roche Consumer Health Ltd., Wurmisweg 4303 Kaiseraugst, Szwajcaria i dokonanie wpisu: BAYER CONSUMER CARE AG, Bazylea, Szwajcaria.

144438 2006 11 03 A. Wprowadzono zmianę uprawnionego przez wykreślenie wpisu: Zakład Produkcyjno-Usługowo-Handlowy Edward Łukasiak, 05-820 Piastów ul. Niecała 16, Polska i dokonanie wpisu: ZAKŁAD PRODUKCYJNO-USŁUGOWO-HANDLOWY PAWEŁ ŁUKASIAK I S-KA SPÓŁKA KOMANDYTOWA, Piastów, Polska 015899374.

144718 2006 11 16 A. Wprowadzono zmianę uprawnionego przez wykreślenie wpisu: Roche Consumer Health Ltd., Wurmisweg 4303 Kaiseraugst, Szwajcaria i dokonanie wpisu: BAYER CONSUMER CARE AG, Bazylea, Szwajcaria.

144764 2006 11 03 A. Wprowadzono zmianę nazwy uprawnionego przez wykreślenie wpisu: MAW Telecom Spółka z o.o., 81-319 Gdynia ul. Śląska 23-25, Polska i dokonanie wpisu: „TI” SPÓŁKA Z OGRANICZONĄ ODPOWIEDZIALNOŚCIĄ, Gdynia, Polska.

144764 2006 11 03 A. Wprowadzono zmianę uprawnionego przez wykreślenie wpisu: „TI” SPÓŁKA Z OGRANICZONĄ ODPOWIEDZIALNOŚCIĄ, Gdynia, Polska i dokonanie wpisu: „TI” SPÓŁKA AKCYJNA, Gdynia, Polska.

144764 2006 11 03 A. Wprowadzono zmianę siedziby uprawnionego przez wykreślenie wpisu: „TI” SPÓŁKA AKCYJNA, Gdynia, Polska i dokonanie wpisu: „TI” SPÓŁKA AKCYJNA, Gdańsk, Polska.

144764 2006 11 03 A. Wprowadzono zmianę siedziby uprawnionego przez wykreślenie wpisu: „TI” SPÓŁKA AKCYJNA, Gdańsk, Polska i dokonanie wpisu: „TI” SPÓŁKA AKCYJNA, Malbork, Polska 191259853.

144837 2006 11 14 A. Wprowadzono zmianę siedziby uprawnionego przez wykreślenie wpisu: PLUS DISCOUNT Spółka z o.o., 40-955 Katowice ul. Bytkowska 1b, Polska i dokonanie wpisu: PLUS DISCOUNT Spółka z o.o., Kraków, Polska 010816834.

144837 2006 11 14 A. Wprowadzono zmianę siedziby uprawnionego przez wykreślenie wpisu: PLUS DISCOUNT Spółka z o.o., Kraków, Polska 010816834 i dokonanie wpisu: PLUS DISCOUNT Spółka z o.o., Poznań, Polska 010816834.

144837 2006 11 14 D. Dokonano wpisu: W dniu 21 września 2005 r. zawarto umowę licencyjną (zmienioną aneksem z dnia 03 listopada 2005 r.) niepełną i wyłączną na użytkowanie znaku towarowego R-144837 dla towarów: kawa; w klasie 30 przez okres 3 miesięcy, tj. do dnia 03 lutego 2006 r. przez Biogran GmbH Spółkę z o.o., Skawina, Polska.

144931 2006 11 13 A. Wprowadzono zmianę uprawnionego przez wykreślenie wpisu: Specialty Equipment Companies, Inc., 1245 Corporate Boulevard Suite 401 Aurora Illinois, Stany Zjednoczone Ameryki i dokonanie wpisu: Carrier Corporation, Farmington, Stany Zjednoczone Ameryki.

144931 2006 11 13 A. Wprowadzono zmianę uprawnionego przez wykreślenie wpisu: Carrier Corporation, Farmington, Stany Zjednoczone Ameryki i dokonanie wpisu: Carrier Commercial Refrigeration, LLC, Charlotte, Stany Zjednoczone Ameryki.

144931 2006 11 13 A. Wprowadzono zmianę uprawnionego przez wykreślenie wpisu: Carrier Commercial Refrigeration, LLC, Charlotte, Stany Zjednoczone Ameryki i dokonanie wpisu: Carrier Commercial Refrigeration Inc., Charlotte, Stany Zjednoczone Ameryki.

146474 2006 11 15 A. Wprowadzono zmianę adresu uprawnionego przez wykreślenie wpisu: ZIELONA BUDKA SPÓŁKA AKCYJNA, 04-687 Warszawa ul. Lucerny 49 A, Polska i dokonanie wpisu: ZIELONA BUDKA S.A., Warszawa, Polska.

146556 2006 11 15 A. Wprowadzono zmianę uprawnionego przez wykreślenie wpisu: Ashland Inc., 50 E.River Center Boulevard Covington Kentucky, Stany Zjednoczone Ameryki i dokonanie wpisu: Ashland Licensing and Intellectual Property LLC, Dublin, Stany Zjednoczone Ameryki.

147151 2006 11 16 A. Wprowadzono zmianę adresu uprawnionego przez wykreślenie wpisu: Pyka Robert Przedsiębiorstwo Produkcyjno Usługowo Handlowe RYWAL-RHC, 87-100 Toruń ul. Chrobrego 105/107, Polska i dokonanie wpisu: Pyka Robert Przedsiębiorstwo Produkcyjno Usługowo Handlowe „RYWAL-RHC”, Toruń, Polska.

147151 2006 11 16 A. Wprowadzono zmianę uprawnionego przez wykreślenie wpisu: Pyka Robert Przedsiębiorstwo Produkcyjno Usługowo Handlowe „RYWAL-RHC”, Toruń, Polska i dokonanie wpisu: „RYWAL-RHC” Spółka z ograniczoną odpowiedzialnością, Warszawa, Polska 017180279.

147116 2006 11 03 A. Wprowadzono zmianę uprawnionego przez wykreślenie wpisu: Zakład Produkcyjno-Usługowo-Handlowy Edward Łukasiak, 05-820 Piastów ul. Niecała 16, Polska i dokonanie wpisu: ZAKŁAD PRODUKCYJNO-USŁUGOWO-HANDLOWY PAWEŁ ŁUKASIAK I S-KA SPÓŁKA KOMANDYTOWA, Piastów, Polska 015899374.

147201 2006 11 29 A. Wprowadzono zmianę uprawnionego przez wykreślenie wpisu: AES Properties Corporation, 5 Burlington Square, P.O. Box 57 87Burlington, VT 05402-5787 Burlington, Stany Zjednoczone Ameryki i dokonanie wpisu: AES Properties LLC, Wilmington, Delaware 19801, Stany Zjednoczone Ameryki.

147473 2006 11 02 A. Wprowadzono zmianę uprawnionego przez wykreślenie wpisu: Woźniak Jan Przedsiębiorstwo Wielobranżowe WOMAX, 42-200 Częstochowa ul. Rolnicza 29, Polska i dokonanie wpisu: A.B.A. S.R.L., Garbagnate Milanese, Włochy.

147597 2006 11 13 A. Wprowadzono zmianę uprawnionego przez wykreślenie wpisu: KRONE GmbH, Beeskowdamm 3-11 14167 Berlin, Niemcy i dokonanie wpisu: KRONE Beteiligungsgesellschaft mbH, Berlin, Niemcy.

147597 2006 11 13 A. Wprowadzono zmianę nazwy uprawnionego przez wykreślenie wpisu: KRONE Beteiligungsgesellschaft mbH, Berlin, Niemcy i dokonanie wpisu: ADC Beteiligungsgesellschaft mbH, Berlin, Niemcy.

147597 2006 11 13 A. Wprowadzono zmianę uprawnionego przez wykreślenie wpisu: ADC Beteiligungsgesellschaft mbH, Berlin, Niemcy i dokonanie wpisu: ADC GmbH, Berlin, Niemcy.

147627 2006 11 14 A. Wprowadzono zmianę uprawnionego przez wykreślenie wpisu: Cognis Deutschland GmbH & Co. KG, Henkelstrasse 67, D-40589 Düsseldorf, Niemcy i dokonanie wpisu: Cognis IP Management GmbH, Düsseldorf, Niemcy.

148635 2006 11 15 A. Wprowadzono zmianę siedziby uprawnionego przez wykreślenie wpisu: F.H. "C.A.M." Janusz Mitoraj, 31-421 Kraków ul. Reduta 9, Polska i dokonanie wpisu: F.H. „C.A.M.” Janusz Mitoraj, Brzesie, Polska.

149555 2006 11 28 A. Wprowadzono zmianę uprawnionego przez wykreślenie wpisu: Conoco Inc., 1000 South Pine Street Ponca City Oklahoma 74602, Stany Zjednoczone Ameryki i dokonanie wpisu: ConocoPhillips Company, Houston, Stany Zjednoczone Ameryki.

150521 2006 11 13 A. Wprowadzono zmianę uprawnionego przez wykreślenie wpisu: ECERT Spółka Akcyjna, 01-496 Warszawa ul. Popołka 22, Polska i dokonanie wpisu: Firstcove Technology Limited, Dublin, Irlandia.

150879 2006 11 28 A. Wprowadzono zmianę nazwy uprawnionego przez wykreślenie wpisu: ENVIRON SKIN CARE CC, Access Park North Site Kenilworth Western Cape, Republika Południowej Afryki i dokonanie wpisu: ENVIRON SKIN CARE (PTY) LTD, Kenilworth, Republika Południowej Afryki.

151404 2006 11 03 A. Wprowadzono zmianę siedziby uprawnionego przez wykreślenie wpisu: „PLENUS” G.Bomba J.Bomba Spółka Jawna, 35-330 Rzeszów Słocina 224, Polska i dokonanie wpisu: „PLENUS”G.BOMBA J.BOMBA SPÓŁKA JAWNA, Rzeszów, Polska 690464127.

151405 2006 11 03 A. Wprowadzono zmianę siedziby uprawnionego przez wykreślenie wpisu: „PLENUS” G.Bomba J.Bomba Spółka Jawna, 35-330 Rzeszów Słocina 224, Polska i dokonanie wpisu: „PLENUS”G.BOMBA J.BOMBA SPÓŁKA JAWNA, Rzeszów, Polska 690464127.

152272 2006 11 14 A. Wprowadzono zmianę nazwy uprawnionego przez wykreślenie wpisu: Firma Produkcyjno-Usługowa „MERA” Robert Traka, 49-340 Lewin Brzeski ul. Kościuszki 37, Polska i dokonanie wpisu: Firma Handlowo-Usługowa POL-BUK Robert Traka, Lewin Brzeski, Polska.

152272 2006 11 14 C. Wprowadzono zmianę przez wykreślenie całego wykazu towarów i wszystkich klas towarowych i dokonanie wpisu: materiały budowlane drewniane, schody drewniane; meble i ich części; usługi w zakresie stolarstwa i ciesielstwa; klasy: 19, 20, 40.

152342 2006 11 15 A. Wprowadzono zmianę siedziby uprawnionego przez wykreślenie wpisu: Ashland Inc., 1000Ashland Drive Russell Kentucky 41169, Stany Zjednoczone Ameryki i dokonanie wpisu: Ashland Inc., Covington, Stany Zjednoczone Ameryki.

152342 2006 11 15 A. Wprowadzono zmianę uprawnionego przez wykreślenie wpisu: Ashland Inc., Covington Kentucky, Stany Zjednoczone Ameryki i dokonanie wpisu: Ashland Licensing and Intellectual Property LLC, Dublin, Stany Zjednoczone Ameryki.

153166 2006 11 03 A. Wprowadzono zmianę uprawnionego przez wykreślenie wpisu: E-ZDROWIE COM SA, 02-673 Warszawa ul. Konstruktorska 11 A, Polska i dokonanie wpisu: DENDRITE SPÓŁKA Z OGRANICZONĄ ODPOWIEDZIALNOŚCIĄ, Warszawa, Polska 015864878.

153181 2006 11 28 A. Wprowadzono zmianę adresu uprawnionego przez wykreślenie wpisu: AMBRA S.A., 02-844 Warszawa ul. Puławska 469, Polska i dokonanie wpisu: AMBRA S.A., Warszawa, Polska.

153235 2006 11 03 A. Wprowadzono zmianę uprawnionego przez wykreślenie wpisu: E-zdrowie.com SA, 02-673 Warszawa ul. Konstruktorska 11 A, Polska i dokonanie wpisu: DENDRITE SPÓŁ-

KA Z OGRANICZONĄ ODPOWIEDZIALNOŚCIĄ, Warszawa, Polska 015864878.

153282 2006 11 13 A. Wprowadzono zmianę uprawnionego przez wykreślenie wpisu: Anna Ponikiewska, 60-288 Poznań ul. Promienista 24a, Polska i dokonanie wpisu: „BIOPON” SPÓŁKA Z OGRANICZONĄ ODPOWIEDZIALNOŚCIĄ, Przeźmierowo, Polska 300223890.

153633 2006 11 28 A. Wprowadzono zmianę nazwy uprawnionego przez wykreślenie wpisu: ENVIRON SKIN CARE CC, Access Park North Site, Western Cape Kenilworth, Republika Południowej Afryki i dokonanie wpisu: ENVIRON SKIN CARE (PTY) LTD, Kenilworth, Republika Południowej Afryki.

153694 2006 11 15 A. Wprowadzono zmianę uprawnionego przez wykreślenie wpisu: Conoco Inc., 1000 South Pine Street Ponca City Oklahoma 74602, Stany Zjednoczone Ameryki i dokonanie wpisu: ConocoPhillips Company, Houston, Stany Zjednoczone Ameryki.

153742 2006 11 28 A. Wprowadzono zmianę uprawnionego przez wykreślenie wpisu: Conoco Inc., 1000 South Pine Street Ponca City Oklahoma 74602, Stany Zjednoczone Ameryki i dokonanie wpisu: ConocoPhillips Company, Houston, Stany Zjednoczone Ameryki.

153919 2006 11 03 A. Wprowadzono zmianę uprawnionego przez wykreślenie wpisu: E-ZDROWIE COM SA, 02-673 Warszawa ul. Konstruktorska 11 A, Polska i dokonanie wpisu: DENDRITE SPÓŁKA Z OGRANICZONĄ ODPOWIEDZIALNOŚCIĄ, Warszawa, Polska 015864878.

154130 2006 11 03 A. Wprowadzono zmianę uprawnionego przez wykreślenie wpisu: Apteka Centralna S.C. Leszek Jarga, Andrzej Szklorz, Katarzyna Szklorz, 41-200 Sosnowiec ul. Warszawska 10, Polska i dokonanie wpisu: CENTRALNA JARGAN - SZKLORZ SPÓŁKA JAWNA, Sosnowiec, Polska 276708297.

154845 2006 11 14 C. Wprowadzono zmianę przez wykreślenie całego wykazu towarów wraz z oznaczeniem klasy towarowej i dokonanie wpisu: Preparaty i substancje farmaceutyczne do leczenia i/lub łagodzenia chorób i zaburzeń ośrodkowego układu nerwowego oraz związanych z nimi chorób i zaburzeń psychicznych; klasa 05.

155066 2006 11 17 A. Wprowadzono zmianę adresu uprawnionego przez wykreślenie wpisu: AMBRA S.A., 02-844 Warszawa ul. Puławska 469, Polska i dokonanie wpisu: AMBRA S.A., Warszawa, Polska.

156427 2006 11 03 A. Wprowadzono zmianę uprawnionego przez wykreślenie wpisu: E-ZDROWIE COM SA, 02-673 Warszawa ul. Konstruktorska 11 A, Polska i dokonanie wpisu: DENDRITE SPÓŁKA Z OGRANICZONĄ ODPOWIEDZIALNOŚCIĄ, Warszawa, Polska 015864878.

156545 2006 11 16 A. Wprowadzono zmianę adresu uprawnionego przez wykreślenie wpisu: Związek Kupców i Producentów „LEWIATAN’ 94” Holding S.A., 87-800 Włocławek ul. Komunalna 6, Polska i dokonanie wpisu: Związek Kupców i Producentów LEWIATAN’94 Holding S.A., Włocławek, Polska 250564559.

158736 2006 11 13 A. Wprowadzono zmianę siedziby uprawnionego przez wykreślenie wpisu: Frigoglass Commeration S.A.I.C., Kifisias Street 44 151 25 Ateny, Grecja i dokonanie wpisu: Frigoglass Commercial Refrigertaion S.A.I.C., Kifisia, Grecja.

158949 2006 11 13 A. Wprowadzono zmianę nazwy uprawnionego przez wykreślenie wpisu: TRONICA Spółka Akcyjna, 02-699 Warszawa ul. Kłobucka11, Polska i dokonanie wpisu: BRILUX SPÓŁKA AKCYJNA, Warszawa, Polska 010935639.

160034 2006 11 16 A. Wprowadzono zmianę adresu uprawnionego przez wykreślenie wpisu: Związek Kupców i Producentów LEWIATAN 94 Holding S.A., 87-800 Włocławek ul. Komunalna 6,

Polska i dokonanie wpisu: Związek Kupców i Producentów LEWIATAN' 94 Holding S.A., Włocławek, Polska 250564559.

160071 2006 11 16 A. Wprowadzono zmianę adresu uprawnionego przez wykreślenie wpisu: Związek Kupców i Producentów LEWIATAN' 94 Holding Spółka Akcyjna, 87-800 Włocławek ul. Komunalna 6, Polska i dokonanie wpisu: Związek Kupców i Producentów LEWIATAN'94 Holding S.A., Włocławek, Polska 250564559.

161006 2006 11 13 A. Wprowadzono zmianę uprawnionego przez wykreślenie wpisu: Firma ROLESKI Spółka z o.o., 33-113 Zbylitowska Góra ul. Spacerowa 181 a, Polska i dokonanie wpisu: Firma Roleski Marek Roleski Spółka Jawna, Zbylitowska Góra, Polska.

161154 2006 11 28 A. Wprowadzono zmianę uprawnionego przez wykreślenie wpisu: R.SEELIG & HILLE OHG, Kevelaerer Strasse 21-23 40549 Düsseldorf, Niemcy i dokonanie wpisu: TEEKANNE - POLSKA SPÓŁKA Z OGRANICZONĄ ODPOWIEDZIALNOŚCIĄ, Kraków, Polska 350546564.

161314 2006 11 29 A. Wprowadzono zmianę adresu uprawnionego przez wykreślenie wpisu: „AHA” POLSKA Spółka z ograniczoną odpowiedzialnością, 02-729 Warszawa ul. Rolna 175a, Polska i dokonanie wpisu: „AHA” POLSKA Spółka z ograniczoną odpowiedzialnością, Warszawa, Polska 012805562.

161321 2006 11 02 A. Wprowadzono zmianę uprawnionego przez wykreślenie wpisu: Firma Handlowo-Uslugowa „BRATEX” J.M.D. Mrzygłód s.c. Janusz Mrzygłód, Mariusz Mrzygłód, Dariusz Mrzygłód, 39-200 Dębica ul. Drogowców 7, Polska i dokonanie wpisu: Firma Handlowo-Uslugowa „BRATEX” JMD Mrzygłód - S.J., Dębica, Polska.

161597 2006 11 15 A. Wprowadzono zmianę uprawnionego przez wykreślenie wpisu: NARDZUCKER Polska Spółka z o.o. Spółka Komandytowa, 62-081 Przeźmierowo k. Poznania ul. Wysogotowska 23, Polska i dokonanie wpisu: PROMYK SPÓŁKA Z OGRANICZONĄ ODPOWIEDZIALNOŚCIĄ, Przeźmierowo, Polska 811997994.

161597 2006 11 15 A. Wprowadzono zmianę uprawnionego przez wykreślenie wpisu: PROMYK SPÓŁKA Z OGRANICZONĄ ODPOWIEDZIALNOŚCIĄ, Przeźmierowo, Polska 811997994 i dokonanie wpisu: WIELKOPOLSKI CUKIER SPÓŁKA AKCYJNA, Opalenica, Polska 634286400.

161597 2006 11 15 A. Wprowadzono zmianę nazwy uprawnionego przez wykreślenie wpisu: WIELKOPOLSKI CUKIER SPÓŁKA AKCYJNA, Opalenica, Polska 634286400 i dokonanie wpisu: NARDZUCKER POLSKA SPÓŁKA AKCYJNA, Opalenica, Polska 634286400.

162136 2006 11 15 A. Wprowadzono zmianę uprawnionego przez wykreślenie wpisu: NARDZUCKER Polska Spółka z o.o. Spółka Komandytowa, Przeźmierowo k./ Poznania, Polska 357791077 i dokonanie wpisu: PROMYK SPÓŁKA Z OGRANICZONĄ ODPOWIEDZIALNOŚCIĄ, Przeźmierowo, Polska 811997994.

162136 2006 11 15 A. Wprowadzono zmianę uprawnionego przez wykreślenie wpisu: PROMYK SPÓŁKA Z OGRANICZONĄ ODPOWIEDZIALNOŚCIĄ, Przeźmierowo, Polska 811997994 i dokonanie wpisu: WIELKOPOLSKI CUKIER SPÓŁKA AKCYJNA, Opalenica, Polska 634286400.

162136 2006 11 15 A. Wprowadzono zmianę nazwy uprawnionego przez wykreślenie wpisu: WIELKOPOLSKI CUKIER SPÓŁKA AKCYJNA, Opalenica, Polska 634286400 i dokonanie wpisu: NARDZUCKER POLSKA SPÓŁKA AKCYJNA, Opalenica, Polska 634286400.

162137 2006 11 15 A. Wprowadzono zmianę uprawnionego przez wykreślenie wpisu: NARDZUCKER Polska Spółka z o.o. Spółka Komandytowa, Przeźmierowo k./ Poznania, Polska 357791077 i dokonanie wpisu: PROMYK SPÓŁKA Z OGRANICZONĄ ODPOWIEDZIALNOŚCIĄ, Przeźmierowo, Polska 811997994.

162137 2006 11 15 A. Wprowadzono zmianę uprawnionego przez wykreślenie wpisu: PROMYK SPÓŁKA Z OGRANICZONĄ ODPOWIEDZIALNOŚCIĄ, Przeźmierowo, Polska 811997994 i dokonanie wpisu: WIELKOPOLSKI CUKIER SPÓŁKA AKCYJNA, Opalenica, Polska 634286400.

162137 2006 11 15 A. Wprowadzono zmianę nazwy uprawnionego przez wykreślenie wpisu: WIELKOPOLSKI CUKIER SPÓŁKA AKCYJNA, Opalenica, Polska 634286400 i dokonanie wpisu: NARDZUCKER POLSKA SPÓŁKA AKCYJNA, Opalenica, Polska 634286400.

162183 2006 11 13 A. Wprowadzono zmianę uprawnionego przez wykreślenie wpisu: ESP Pharma, Inc. (a Delaware corporation), Edison, Stany Zjednoczone Ameryki i dokonanie wpisu: ESP Pharma Holding Company, Inc., Stany Zjednoczone Ameryki.

162183 2006 11 13 A. Wprowadzono zmianę uprawnionego przez wykreślenie wpisu: ESP Pharma Holding Company, Inc., Stany Zjednoczone Ameryki i dokonanie wpisu: Protein Design Labs, Inc., Stany Zjednoczone Ameryki.

162183 2006 11 13 A. Wprowadzono zmianę nazwy uprawnionego przez wykreślenie wpisu: Protein Design Labs, Inc., Stany Zjednoczone Ameryki i dokonanie wpisu: PDL Biopharma, Inc., Remont, Stany Zjednoczone Ameryki.

162756 2006 11 13 A. Wprowadzono zmianę siedziby uprawnionego przez wykreślenie wpisu: Frigoglass Commercial Refrigeration S.A.I.C., Ateny, Grecja i dokonanie wpisu: Frigoglass Commercial Refrigeration S.A.I.C., Kifisia, Grecja.

163174 2006 11 02 A. Wprowadzono zmianę nazwy uprawnionego przez wykreślenie wpisu: Kerr-McGee Chemical, LLC. (Delaware limited liability company), Oklahoma City, Stany Zjednoczone Ameryki i dokonanie wpisu: Tronox LLC, Oklahoma City, Stany Zjednoczone Ameryki.

163174 2006 11 02 A. Wprowadzono zmianę uprawnionego przez wykreślenie wpisu: Tronox LLC, Oklahoma City, Stany Zjednoczone Ameryki i dokonanie wpisu: Tronox Worldwide LLC, Oklahoma City, Stany Zjednoczone Ameryki.

163671 2006 11 15 A. Wprowadzono zmianę uprawnionego przez wykreślenie wpisu: GRUPA VABANK Spółka z o.o., Łódź, Polska 473091648 i dokonanie wpisu: Yemy Sp. z o.o., Łódź, Polska 190453613.

163674 2006 11 21 A. Wprowadzono zmianę nazwy uprawnionego przez wykreślenie wpisu: Korporacja Południe Spółka z o.o., Kraków, Polska 356300752 i dokonanie wpisu: MCHI Sp. z o.o., Kraków, Polska 356300752.

163722 2006 11 15 A. Wprowadzono zmianę nazwy uprawnionego przez wykreślenie wpisu: TELEFONIA POLSKA-ZACHÓD Spółka z o.o., Szczecin, Polska 010783477 i dokonanie wpisu: TELENET ZACHÓD Spółka z o.o., Szczecin, Polska 010783477.

163722 2006 11 15 A. Wprowadzono zmianę siedziby uprawnionego przez wykreślenie wpisu: TELENET ZACHÓD Spółka z o.o., Szczecin, Polska 010783477 i dokonanie wpisu: TELENET ZACHÓD Spółka z o.o., Mielec, Polska 010783477.

163722 2006 11 15 A. Wprowadzono zmianę nazwy uprawnionego przez wykreślenie wpisu: TELENET ZACHÓD Spółka z o.o., Mielec, Polska 010783477 i dokonanie wpisu: MULTIMEDIA POLSKA - ZACHÓD Spółka z o.o., Mielec, Polska 010783477.

163724 2006 11 15 A. Wprowadzono zmianę nazwy uprawnionego przez wykreślenie wpisu: TELEFONIA POLSKA-ZACHÓD Spółka z o.o., Szczecin, Polska 010783477 i dokonanie wpisu: TELENET ZACHÓD Spółka z o.o., Szczecin, Polska 010783477.

163724 2006 11 15 A. Wprowadzono zmianę siedziby uprawnionego przez wykreślenie wpisu: TELENET ZACHÓD Spółka z o.o., Szczecin, Polska 010783477 i dokonanie wpisu: TELENET ZACHÓD Spółka z o.o., Mielec, Polska 010783477.

163724 2006 11 15 A. Wprowadzono zmianę nazwy uprawnionego przez wykreślenie wpisu: TELENET ZACHÓD Spółka z o.o., Mielec, Polska 010783477 i dokonanie wpisu: MULTIMEDIA POLSKA - ZACHÓD Spółka z o.o., Mielec, Polska 010783477.

163726 2006 11 15 A. Wprowadzono zmianę nazwy uprawnionego przez wykreślenie wpisu: TELEFONIA POLSKA-ZACHÓD Spółka z o.o., Szczecin, Polska 010783477 i dokonanie wpisu: TELENET ZACHÓD Spółka z o.o., Szczecin, Polska 010783477.

163726 2006 11 15 A. Wprowadzono zmianę siedziby uprawnionego przez wykreślenie wpisu: TELENET ZACHÓD Spółka z o.o., Szczecin, Polska 010783477 i dokonanie wpisu: TELENET ZACHÓD Spółka z o.o., Mielec, Polska 010783477.

163726 2006 11 15 A. Wprowadzono zmianę nazwy uprawnionego przez wykreślenie wpisu: TELENET ZACHÓD Spółka z o.o., Mielec, Polska 010783477 i dokonanie wpisu: MULTIMEDIA POLSKA - ZACHÓD Spółka z o.o., Mielec, Polska 010783477.

164029 2006 11 28 A. Wprowadzono zmianę uprawnionego przez wykreślenie wpisu: Morton International, Inc., Chicago, Stany Zjednoczone Ameryki i dokonanie wpisu: Rohm and Haas Chemicals LLC, Philadelphia, Stany Zjednoczone Ameryki.

164544 2006 11 02 A. Wprowadzono zmianę uprawnionego przez wykreślenie wpisu: TELINTERCHEMALL Dom Spółka z o.o., Warszawa, Polska 011003435 i dokonanie wpisu: 3M Poland Sp. z o.o., Kajetany, Polska.

164911 2006 11 02 A. Wprowadzono zmianę uprawnionego przez wykreślenie wpisu: TELINTERCHEMALL Dom Spółka z o.o., Warszawa, Polska 011003435 i dokonanie wpisu: 3M Poland Sp. z o.o., Kajetany, Polska.

165101 2006 11 28 A. Wprowadzono zmianę nazwy uprawnionego przez wykreślenie wpisu: „FARMEDICA” Spółka Jawna Irena Groniecka-Tarnkowska, Andrzej Tarnkowski, Warszawa, Polska 012853911 i dokonanie wpisu: „Antar” Spółka Jawna Irena Groniecka-Tarnkowska, Andrzej Tarnkowski, Warszawa, Polska 012853911.

166071 2006 11 16 A. Wprowadzono zmianę nazwy uprawnionego przez wykreślenie wpisu: MARFLEX-M.J.MAILLIS GROUP Spółka z o.o., Karczew, Polska 012401480 i dokonanie wpisu: Marflex-M.J. Maillis Poland Sp. z o.o., Karczew, Polska.

166072 2006 11 16 A. Wprowadzono zmianę nazwy uprawnionego przez wykreślenie wpisu: MARFLEX-M.J.MAILLIS GROUP Spółka z o.o., Karczew, Polska 012401480 i dokonanie wpisu: Marflex-M.J. Maillis Poland Sp. z o.o., Karczew, Polska.

166519 2006 11 28 A. Wprowadzono zmianę uprawnionego przez wykreślenie wpisu: NordPharm Poland Spółka z o.o., Warszawa, Polska i dokonanie wpisu: „SCANOMEDICA SPÓŁKA Z OGRANICZONĄ ODPOWIEDZIALNOŚCIĄ”, Warszawa, Polska.

166539 2006 11 15 A. Wprowadzono zmianę nazwy uprawnionego przez wykreślenie wpisu: Śląski Wolny Obszar Celny Spółka Akcyjna, Gliwice, Polska 001415849 i dokonanie wpisu: Śląskie Centrum Logistyki S.A., Gliwice, Polska 001415849.

166815 2006 11 02 A. Wprowadzono zmianę uprawnionego przez wykreślenie wpisu: ALUPROF Spółka z o.o., Opole, Polska 531217168 i dokonanie wpisu: Zakład Elementów Wyposażenia Budownictwa „METALPLAST-BIELSKO” S.A., Bielsko-Biała, Polska 070424429.

166861 2006 11 28 A. Wprowadzono zmianę uprawnionego przez wykreślenie wpisu: „L & L” Firma Handlowo-Usługowa Export-Import S.C. Adam Leda, Elżbieta Leda, Radosław Leda, Jaworzno, Polska 271251730 i dokonanie wpisu: „L & L” A.LEDA, E.LEDA, R.LEDA S.J., Jaworzno, Polska.

167333 2006 11 15 A. Wprowadzono zmianę uprawnionego przez wykreślenie wpisu: BEZDROŻA Dominika Zaręba, Kraków, Polska 351566592 i dokonanie wpisu: AMISTAD spółka cywilna, Kraków, Polska 356776377.

167334 2006 11 15 A. Wprowadzono zmianę uprawnionego przez wykreślenie wpisu: BEZDROŻA Dominika Zaręba, Kraków, Polska 351566592 i dokonanie wpisu: AMISTAD spółka cywilna, Kraków, Polska 356776377.

167465 2006 11 28 A. Wprowadzono zmianę uprawnionego przez wykreślenie wpisu: Firma Usługowo-Spedycyjna „ALFA-SPED” Kazimierz Kaczmarczyk, Kraków, Polska i dokonanie wpisu: ALFA-SPED Kazimierz i Małgorzata Kaczmarczyk S.J., Kraków, Polska.

167572 2006 11 15 A. Wprowadzono zmianę nazwy uprawnionego przez wykreślenie wpisu: NATIONAL GRID GROUP PLC, London, Wielka Brytania i dokonanie wpisu: NATIONAL GRID TRANSCO PLC, London, Wielka Brytania.

167572 2006 11 15 A. Wprowadzono zmianę nazwy uprawnionego przez wykreślenie wpisu: NATIONAL GRID TRANSCO PLC, London, Wielka Brytania i dokonanie wpisu: NATIONAL GRID PLC, London, Wielka Brytania.

167621 2006 11 03 A. Wprowadzono zmianę uprawnionego przez wykreślenie wpisu: IDENTITY s.c. Jarosław Filipek, Krzysztof Filipek, Warszawa, Polska i dokonanie wpisu: CODES Jarosław Filipek, Warszawa, Polska.

167622 2006 11 29 A. Wprowadzono zmianę uprawnionego przez wykreślenie wpisu: „ZAS Przedsiębiorstwo Obrotu Towarami Importowanymi - Z.I.A. Suchańscy Spółka Jawna”, Warszawa, Polska 002117867 i dokonanie wpisu: MOKATE S.A., Ustroń, Polska 072250034.

167648 2006 11 15 A. Wprowadzono zmianę siedziby uprawnionego przez wykreślenie wpisu: FORMES Sp. z o.o., Wygoda, Polska 151534256 i dokonanie wpisu: FORMES Sp. z o.o., Konopiska, Polska 151534256.

167706 2006 11 16 A. Wprowadzono zmianę uprawnionego przez wykreślenie wpisu: Biuro Turystyczno-Pielgrzymkowe „FRATER” S.C. Adam Zieliński, Janina Zielińska, Bydgoszcz, Polska 091470893 i dokonanie wpisu: Biuro Turystyczno-Pielgrzymkowe TRATER Adam Zieliński, Bydgoszcz, Polska 093166900.

167819 2006 11 15 A. Wprowadzono zmianę uprawnionego przez wykreślenie wpisu: „CELSA HUTA OSTROWIEC” Sp. z o.o., Ostrowiec Świętokrzyski, Polska 016364209 i dokonanie wpisu: CPJS-CENTRUM PROMOCJI JAKOŚCI SPÓŁKA Z OGRANICZONĄ ODPOWIEDZIALNOŚCIĄ, Warszawa, Polska 140128148.

167819 2006 11 15 E. Dokonano wpisu: Na podstawie „Regulaminu wspólnego znaku towarowego gwarancyjnego” ustanowiono wspólny znak towarowy gwarancyjny.

168067 2006 11 24 A. Wprowadzono zmianę uprawnionego przez wykreślenie wpisu: ZAKŁADY MIĘSNE Czesław Jagła, Krotoszyn, Polska 250433923 i dokonanie wpisu: Kazimierz Jagła, Koźmin Wlkp., Polska.

168067 2006 11 24 A. Wprowadzono zmianę uprawnionego przez wykreślenie wpisu: Kazimierz Jagła, Koźmin Wlkp., Polska i dokonanie wpisu: Roman Łagódka, Krobica, Polska.

168068 2006 11 24 A. Wprowadzono zmianę uprawnionego przez wykreślenie wpisu: ZAKŁADY MIĘSNE Czesław Jagła, Krotoszyn, Polska 250433923 i dokonanie wpisu: Kazimierz Jagła, Koźmin Wlkp., Polska.

168068 2006 11 24 A. Wprowadzono zmianę uprawnionego przez wykreślenie wpisu: Kazimierz Jagła, Koźmin Wlkp., Polska i dokonanie wpisu: Roman Łagódka, Krobica, Polska.

168069 2006 11 24 A. Wprowadzono zmianę uprawnionego przez wykreślenie wpisu: ZAKŁADY MIĘSNE Czesław Jagła, Krotoszyn, Polska 250433923 i dokonanie wpisu: Kazimierz Jagła, Koźmin Wlkp., Polska.

168069 2006 11 24 A. Wprowadzono zmianę uprawnionego przez wykreślenie wpisu: Kazimierz Jagła, Koźmin Wlkp., Polska i dokonanie wpisu: Roman Łagódka, Krobica, Polska.

168070 2006 11 24 A. Wprowadzono zmianę uprawnionego przez wykreślenie wpisu: ZAKŁADY MIĘSNE Czesław Jagła, Krotoszyn, Polska 250433923 i dokonanie wpisu: Kazimierz Jagła, Koźmin Wlkp, Polska.

168070 2006 11 24 A. Wprowadzono zmianę uprawnionego przez wykreślenie wpisu: Kazimierz Jagła, Koźmin Wlkp., Polska i dokonanie wpisu: Roman Łagódka, Krobia, Polska.

168071 2006 11 24 A. Wprowadzono zmianę uprawnionego przez wykreślenie wpisu: ZAKŁADY MIĘSNE Czesław Jagła, Krotoszyn, Polska 250433923 i dokonanie wpisu: Kazimierz Jagła, Koźmin Wlkp, Polska.

168071 2006 11 24 A. Wprowadzono zmianę uprawnionego przez wykreślenie wpisu: Kazimierz Jagła, Koźmin Wlkp., Polska i dokonanie wpisu: Roman Łagódka, Krobia, Polska.

168072 2006 11 24 A. Wprowadzono zmianę uprawnionego przez wykreślenie wpisu: ZAKŁADY MIĘSNE Czesław Jagła, Krotoszyn, Polska 250433923 i dokonanie wpisu: Kazimierz Jagła, Koźmin Wlkp, Polska.

168072 2006 11 24 A. Wprowadzono zmianę uprawnionego przez wykreślenie wpisu: Kazimierz Jagła, Koźmin Wlkp., Polska i dokonanie wpisu: Roman Łagódka, Krobia, Polska.

168169 2006 11 16 A. Wprowadzono zmianę adresu uprawnionego przez wykreślenie wpisu: Związek Kupców i Producentów LEWIATAN'94 Holding Spółka Akcyjna, Włocławek, Polska 250564559 i dokonanie wpisu: Związek Kupców i Producentów LEWIATAN'94 Holding S.A., Włocławek, Polska 250564559.

168300 2006 11 15 A. Wprowadzono zmianę nazwy uprawnionego przez wykreślenie wpisu: „LINCOLN” Piotr Czeluśniak, Kraków, Polska 356543259 i dokonanie wpisu: „LINCOLN” Piotr Miświcz, Kraków, Polska 356543259.

168446 2006 11 15 A. Wprowadzono zmianę nazwy uprawnionego przez wykreślenie wpisu: JOBI FARBERWERKE POLSKA Spółka z o.o., Częstochowa, Polska 150076320 i dokonanie wpisu: Hufgard Optolith Bauprodukte Polska Sp. z o.o., Częstochowa, Polska 150076320.

168593 2006 11 28 A. Wprowadzono zmianę uprawnionego przez wykreślenie wpisu: Netafim (A.C.S.) Ltd., Tel Aviv, Izrael i dokonanie wpisu: NETAFIM LTD., Tel Aviv, Izrael.

168688 2006 11 28 A. Wprowadzono zmianę uprawnionego przez wykreślenie wpisu: Amersham plc, Little Chalfont, Wielka Brytania i dokonanie wpisu: GE HEALTHCARE LIMITED, Little Chalfont, Wielka Brytania.

168889 2006 11 15 A. Wprowadzono zmianę uprawnionego przez wykreślenie wpisu: JERONIMO MARTINS DYSTRYBUCJA Spółka z o.o., Poznań, Polska 630303023 i dokonanie wpisu: JERONIMO MARTINS DYSTRYBUCJA S.A., Poznań, Polska 630303023.

168889 2006 11 15 A. Wprowadzono zmianę siedziby uprawnionego przez wykreślenie wpisu: JERONIMO MARTINS DYSTRYBUCJA S.A., Poznań, Polska 630303023 i dokonanie wpisu: JERONIMO MARTINS DYSTRYBUCJA S.A., Kostrzyn, Polska 630303023.

168898 2006 11 15 A. Wprowadzono zmianę nazwy uprawnionego przez wykreślenie wpisu: Kompania Tytoniowa MERKURY Spółka z o.o., Poddębice, Polska 001301991 i dokonanie wpisu: GALLAHER POLSKA Sp. z o.o., Poddębice, Polska 001301991.

168912 2006 11 15 A. Wprowadzono zmianę uprawnionego przez wykreślenie wpisu: JERONIMO MARTINS DYSTRYBUCJA Spółka z o.o., Poznań, Polska 630303023 i dokonanie wpisu: JERONIMO MARTINS DYSTRYBUCJA S.A., Kostrzyn, Polska 630303023.

168913 2006 11 15 A. Wprowadzono zmianę uprawnionego przez wykreślenie wpisu: JERONIMO MARTINS DYSTRYBUCJA Spółka z o.o., Poznań, Polska 630303023 i dokonanie wpisu: JERONIMO MARTINS DYSTRYBUCJA S.A., Poznań, Polska 630303023.

168913 2006 11 15 A. Wprowadzono zmianę siedziby uprawnionego przez wykreślenie wpisu: JERONIMO MARTINS DYSTRYBUCJA S.A., Poznań, Polska 630303023 i dokonanie wpisu: JERONIMO MARTINS DYSTRYBUCJA S.A., Kostrzyn, Polska 630303023.

168914 2006 11 15 A. Wprowadzono zmianę uprawnionego przez wykreślenie wpisu: JERONIMO MARTINS DYSTRYBUCJA Spółka z o.o., Poznań, Polska 630303023 i dokonanie wpisu: JERONIMO MARTINS DYSTRYBUCJA S.A., Poznań, Polska 630303023.

168914 2006 11 15 A. Wprowadzono zmianę siedziby uprawnionego przez wykreślenie wpisu: JERONIMO MARTINS DYSTRYBUCJA S.A., Poznań, Polska 630303023 i dokonanie wpisu: JERONIMO MARTINS DYSTRYBUCJA S.A., Kostrzyn, Polska 630303023.

168927 2006 11 28 A. Wprowadzono zmianę uprawnionego przez wykreślenie wpisu: Przetwórnia Mięsa Antoni Kamiński, Kielce, Polska 290088091 i dokonanie wpisu: PRZETWÓRNIA MIĘSA „KAMIŃSKI” ANTONI KAMIŃSKI I WSPÓLNICY SPÓŁKA KOMANDYTOWA, Kielce, Polska 260084582.

168993 2006 11 28 A. Wprowadzono zmianę uprawnionego przez wykreślenie wpisu: Laboratorium Psychoedukacji Instytut Treningu i Psychoterapii, Zofia Miłska-Wrzościńska, Aleksandra Pilinow s.j., Warszawa, Polska 012351397 i dokonanie wpisu: Zofia Miłska-Wrzościńska LABORATORIUM PSYCHOEDUKACJI, Warszawa, Polska.

169020 2006 11 28 A. Wprowadzono zmianę nazwy uprawnionego przez wykreślenie wpisu: „Legrand-FAEL” Spółka z o.o., Żąbkowice Śląskie, Polska i dokonanie wpisu: LEGRAND POLSKA SPÓŁKA Z OGRANICZONĄ ODPOWIEDZIALNOŚCIĄ, Żąbkowice Śląskie, Polska.

169171 2006 11 15 A. Wprowadzono zmianę uprawnionego przez wykreślenie wpisu: Michalska Zofia Przedsiębiorstwo Produkcyjno-Handlowe SPOMIS, Gołańcz, Polska 570130971 i dokonanie wpisu: „SPOMIS” Sp. z o.o., Gołańcz, Polska 572131271.

169261 2006 11 15 A. Wprowadzono zmianę nazwy uprawnionego przez wykreślenie wpisu: Natur Produkt Tom - Mark Spółka z o.o., Warszawa, Polska 012092323 i dokonanie wpisu: Natur Produkt Zdrovit Sp. z o.o., Warszawa, Polska 012092323.

169387 2006 11 15 A. Wprowadzono zmianę uprawnionego przez wykreślenie wpisu: KOMAGRA Spółka z o.o., Warszawa, Polska 010874910 i dokonanie wpisu: POLSKIE MŁYNY S.A., Warszawa, Polska.

169410 2006 11 28 A. Wprowadzono zmianę uprawnionego przez wykreślenie wpisu: Poly Hi Solidur, Inc. (a Delaware Corporation), Fort Wayne, Stany Zjednoczone Ameryki i dokonanie wpisu: Quadrant EPP AG, Lenzburg, Szwajcaria.

169411 2006 11 28 A. Wprowadzono zmianę uprawnionego przez wykreślenie wpisu: Poly Hi Solidur, Inc. (a Delaware Corporation), Fort Wayne, Stany Zjednoczone Ameryki i dokonanie wpisu: Quadrant EPP AG, Lenzburg, Szwajcaria.

169463 2006 11 29 A. Wprowadzono zmianę uprawnionego przez wykreślenie wpisu: Firma Handlowo-Usługowa „BRATEX” J.M.D. Mrzygłód Spółka Jawna, Dębica, Polska i dokonanie wpisu: „BRATEX” Spółka z ograniczoną odpowiedzialnością, Dębica, Polska 180008499.

170019 2006 11 28 A. Wprowadzono zmianę uprawnionego przez wykreślenie wpisu: SPINNEX S.C. Bogusław Terlecki, Adam Terlecki, Warszawa, Polska 014865309 i dokonanie wpisu: SPINNEX Sp.J.R.Terlecka, A.Terlecki, Warszawa, Polska 015659470.

170126 2006 11 28 A. Wprowadzono zmianę nazwy uprawnionego przez wykreślenie wpisu: „COMTEL” s.c. Danielak Ryszard, Wojcieszkiwicz Łukasz, Wojcieszkiwicz Małgorzata, Tychy, Polska 272782084 i dokonanie wpisu: COMFORTEL Ryszard Danielak, Łukasz Wojcieszkiwicz, Małgorzata Wojcieszkiwicz S.C., Tychy, Polska 272782084.

170126 2006 11 28 A. Wprowadzono zmianę nazwy uprawnionego przez wykreślenie wpisu: COMFORTEL Ryszard Danie-

lak, Łukasz Wojcieszek, Małgorzata Wojcieszek S.C., Tychy, Polska 272782084 i dokonanie wpisu: COMFORTEL SPÓŁKA Z OGRANICZONĄ ODPOWIEDZIALNOŚCIĄ, Tychy, Polska NIP-646 271 41 51.

170329 2006 11 15 A. Wprowadzono zmianę uprawnionego przez wykreślenie wpisu: „BOGUSŁAW” S.C. Bogusław Filipek, Elżbieta Słota-Szumiec, Kraków-Balice, Polska i dokonanie wpisu: „BOGUSŁAW” S.C. Bogusław Filipek, Elżbieta Filipek, Kraków, Polska.

170353 2006 11 28 A. Wprowadzono zmianę siedziby uprawnionego przez wykreślenie wpisu: ALP Spółka z o.o., Chorzów, Polska 278066816 i dokonanie wpisu: ALP SPÓŁKA Z OGRANICZONĄ ODPOWIEDZIALNOŚCIĄ, Świętochłowice, Polska.

170537 2006 11 28 A. Wprowadzono zmianę uprawnionego przez wykreślenie wpisu: Kraft Foods Polska Sp. z o.o., Warszawa, Polska i dokonanie wpisu: Kraft Foods Polska Spółka Akcyjna, Warszawa, Polska.

170538 2006 11 28 A. Wprowadzono zmianę uprawnionego przez wykreślenie wpisu: Kraft Foods Polska Sp. z o.o., Warszawa, Polska i dokonanie wpisu: Kraft Foods Polska Spółka Akcyjna, Warszawa, Polska.

170719 2006 11 28 A. Wprowadzono zmianę nazwy uprawnionego przez wykreślenie wpisu: Fabryka Palenisk Mechanicznych Spółka Akcyjna, Mikołów, Polska 271569520 i dokonanie wpisu: FPM Spółka Akcyjna, Mikołów, Polska 271569520.

170910 2006 11 02 A. Wprowadzono zmianę uprawnionego przez wykreślenie wpisu: Przedsiębiorstwo Handlowo-Usługowe „DOM-MUS” Jerzy Kostencki, Kostrzyn, Polska 631513099 i dokonanie wpisu: PRZEDSIĘBIORSTWO HANDLOWO-USŁUGOWE „DOM-MUS” SPÓŁKA Z OGRANICZONĄ ODPOWIEDZIALNOŚCIĄ, Kostrzyn Wlkp., Polska 300048210.

170941 2006 11 28 A. Wprowadzono zmianę uprawnionego przez wykreślenie wpisu: KRAFT FOODS POLSKA Spółka z o.o., Warszawa, Polska i dokonanie wpisu: Kraft Foods Polska Spółka Akcyjna, Warszawa, Polska.

171078 2006 11 29 A. Wprowadzono zmianę uprawnionego przez wykreślenie wpisu: Przedsiębiorstwo Zależne „ALKO INVEST UKRAINA”, Chmielnicki, Ukraina i dokonanie wpisu: NEMIROFF INTELLECTUAL PROPERTY ESTABLISHMENT, Vaduz, Liechtenstein.

171079 2006 11 13 A. Wprowadzono zmianę uprawnionego przez wykreślenie wpisu: Przedsiębiorstwo Zależne „ALKO INVEST UKRAINA”, Chmielnicki, Ukraina i dokonanie wpisu: Nemiroff Intellectual Property Establishment, Vaduz, Liechtenstein.

171106 2006 11 15 A. Wprowadzono zmianę uprawnionego przez wykreślenie wpisu: „DELTA OPTICAL” S.C., H.Matosek, G.Matosek, Nowe Osiny, Polska 712386072 i dokonanie wpisu: DELTA OPTICAL G.Matosek H,Matosek spółka jawna, Nowe Osiny, Polska 712386072.

171119 2006 11 13 A. Wprowadzono zmianę uprawnionego przez wykreślenie wpisu: Przedsiębiorstwo Zależne „ALKO INVEST UKRAINA”, Chmielnicki, Ukraina i dokonanie wpisu: NEMIROFF INTELLECTUAL PROPERTY ESTABLISHMENT, Vaduz, Liechtenstein.

171393 2006 11 28 A. Wprowadzono zmianę nazwy uprawnionego przez wykreślenie wpisu: Agencja Eksportowo-Importowa „BROPOL” Spółka z o.o., Katowice, Polska 008063112 i dokonanie wpisu: FIRMA HANDLOWA BROPOL - HTP Sp. z o.o., Katowice, Polska 008063112.

171409 2006 11 13 A. Wprowadzono zmianę uprawnionego przez wykreślenie wpisu: AES PROPERTIES CORPORATION, Burlington, Stany Zjednoczone Ameryki i dokonanie wpisu: AES Properties LLC, Wilmington, Stany Zjednoczone Ameryki.

171419 2006 11 28 A. Wprowadzono zmianę uprawnionego przez wykreślenie wpisu: Przedsiębiorstwo Usługowo-Handlowe „PROMESA” Sławomir Nogaj, Małgorzata Nogaj, Kielce, Polska

290494448 i dokonanie wpisu: Przedsiębiorstwo Handlowo-Usługowe „PROMESA” Sp. z o.o., Kielce, Polska.

171533 2006 11 28 A. Wprowadzono zmianę nazwy uprawnionego przez wykreślenie wpisu: Agencja Eksportowo-Importowa „BROPOL” Spółka z o.o., Katowice, Polska 008063112 i dokonanie wpisu: FIRMA HANDLOWA BROPOL - HTP Sp. z o.o., Katowice, Polska 008063112.

171629 2006 11 28 A. Wprowadzono zmianę uprawnionego przez wykreślenie wpisu: Przedsiębiorstwo Usługowo-Handlowe „PROMESA” Sławomir Nogaj, Małgorzata Nogaj, Kielce, Polska 290494448 i dokonanie wpisu: Przedsiębiorstwo Handlowo-Usługowe „PROMESA” Sp. z o.o., Kielce, Polska.

172083 2006 11 29 A. Wprowadzono zmianę uprawnionego przez wykreślenie wpisu: Viacom International Inc., Nowy Jork, Stany Zjednoczone Ameryki i dokonanie wpisu: New Viacom International Corp., Nowy Jork, Stany Zjednoczone Ameryki.

172083 2006 11 29 A. Wprowadzono zmianę nazwy uprawnionego przez wykreślenie wpisu: New Viacom International Corp., Nowy Jork, Stany Zjednoczone Ameryki i dokonanie wpisu: Viacom International Inc., Nowy Jork, Stany Zjednoczone Ameryki.

172089 2006 11 13 A. Wprowadzono zmianę uprawnionego przez wykreślenie wpisu: TEST RITE Development GmbH, Hamburg, Niemcy i dokonanie wpisu: TEST RITE International Co., Ltd, Taipei, Tajwan, Prowincja Chin.

172278 2006 11 28 A. Wprowadzono zmianę uprawnionego przez wykreślenie wpisu: „PLENUS” G.Bomba i J.Bomba Spółka Jawna, Słocina, Polska 690464127 i dokonanie wpisu: „PLENUS” G.Bomba i J.Bomba Spółka Jawna, Rzeszów, Polska 690464127.

172581 2006 11 28 A. Wprowadzono zmianę uprawnionego przez wykreślenie wpisu: HERB-PHARMA s.r.o., Praha 4, Republika Czeska i dokonanie wpisu: HERB-PHARMA Czech s.r.o., Praga, Republika Czeska.

172582 2006 11 28 A. Wprowadzono zmianę uprawnionego przez wykreślenie wpisu: HERB-PHARMA s.r.o., Praha 4, Republika Czeska i dokonanie wpisu: HERB-PHARMA Czech s.r.o., Praga, Republika Czeska.

172740 2006 11 15 A. Wprowadzono zmianę uprawnionego przez wykreślenie wpisu: Przedsiębiorstwo Handlowe „MARYSIA” Spółka Akcyjna, Skępe, Polska 910221567 i dokonanie wpisu: Przedsiębiorstwo Handlowe „Marysia” Sp. z o.o., Skępe, Polska 910221567.

172741 2006 11 15 A. Wprowadzono zmianę uprawnionego przez wykreślenie wpisu: Przedsiębiorstwo Handlowe „MARYSIA” Spółka Akcyjna, Skępe, Polska 910221567 i dokonanie wpisu: Przedsiębiorstwo Handlowe „Marysia” Sp. z o.o., Skępe, Polska 910221567.

58

DECYZJE O UNIEWAŻNIENIU PRAWA OCHRONNEGO

Poniższe zestawienie zawiera kolejno: numer prawa ochronnego na znaki towarowe, datę unieważnienia prawa ochronnego oraz treść decyzji.

115 647	2005 01 18	Unieważniono w całości.
118 317	2005 05 23	Unieważniono w całości.
129 142	2005 11 30	Unieważniono w całości.
147 056	2006 05 10	Unieważniono w całości.
144 914	2005 11 28	Unieważniono w części dla towarów z klasy 11: instalacje do dystrybucji wody, hydranty, armatura regulacyjna i bezpieczeństwa do urządzeń wodnych, zawory mieszalnikowe do przewodów wodociągowych, zawory kulkowe do kanalizacji, sanitarna instalacja i aparatura.

59

DECYZJE O WYGAŚNIĘCIU PRAWA OCHRONNEGO

Poniższe zestawienie zawiera kolejno: numer prawa ochronnego na znaki towarowe i datę wygaśnięcia prawa ochronnego. W przypadku wygaśnięcia prawa tylko dla części towarów (usług) wymienia się te towary (usługi).

- 66 705 1999 12 22 Prawo wygasło w części dla towarów i usług: wyroby aparaty chłodnicze, produkty ogrodnicze, rolnicze, leśne, świeże owoce i jarzyny, pasze dla zwierząt, transport, magazynowanie; klasy: 11, 31, 39.
- 76 877 2002 02 13 Prawo wygasło w części dla towarów: wyroby ślusarskie; klasy 06.
- 110 929 2006 07 29 Prawo wygasło w części dla towarów i usług: usługi projektowo-konstrukcyjne nadzory, doradztwo, opinie, ekspertyzy z zakresu budownictwa lądowego; klasa 42.
- 111 737 2006 07 05 Prawo wygasło w części dla towarów: magnesy trwałe i zestawy magnesów; oprogramowanie komputerowe, zwłaszcza oprogramowanie stosowane w biznesie i oprogramowanie stosowane w finansach; klasa 9.
- 111 940 2006 02 14 Prawo wygasło w części dla towarów: świeże owoce i warzywa, nasiona rośliny i naturalne kwiaty, pasza dla zwierząt, słoń, ziemniaki, żywe zwierzęta; klasa 31.
- 114 211 2006 06 20 Prawo wygasło w części dla towarów: przetwory owocowo-warzywne, chrupki owocowe, chrupki ziemniaczane, dżemy, galaretki jadalne, grzyby konserwowane, kompoty, konfitury, marmolady, mrożone owoce, orzechy preparowane, owoce konserwowane, pulpa owocowa, sałatki owocowe, sałatki warzywne, soki owocowe, soki warzywne do przyrządzania potraw, warzywa konserwowane, żelatyna do celów spożywczych; klasa 29.
- 114 217 2006 08 01 Prawo wygasło w części dla towarów i usług: wydawnictwa dotyczące oprogramowania oraz sprzętu komputerowego; dokumentacja i inne materiały drukowane zawierające informacje z dziedziny oprogramowania oraz sprzętu komputerowego; klasa 16.
- 149 179 2006 05 12 Prawo wygasło w części dla towarów: materiały do plombowania zębów, woski dentystryczne; klasa towarowa 05 (w części).
- 165 790 2006 07 19 Prawo wygasło w części dla towarów: środki do zwalczania roślnictwa, fungicydy, herbicydy z klasy 5.

60

DECYZJE O ZMIANIE LUB UCHYLENIU DECYZJI (opublikowanych w Wiadomościach Urzędu Patentowego)

Poniższe zestawienie zawiera kolejno: numer prawa ochronnego na znak towarowy, numer i rok wydania Wiadomości Urzędu Patentowego, w którym zmieniona lub uchylona decyzja została ogłoszona oraz datę i treść decyzji, w której zmieniono lub uchylono decyzję poprzednią.

- 112 884 12/1999 2006 08 16 Zmieniono decyzję o rejestracji znaku towarowego z dnia 07.09.1999 r. w następujący sposób: w części dotyczącej nazwy uprawnionego powinno być: Meilland International S.A., Le Luc En Provence, Francja.

- 114 208 01/2000 2006 08 16 Zmieniono decyzję o rejestracji znaku towarowego z dnia 14.10.1999 r. w następujący sposób: w części dotyczącej nazwy uprawnionego powinno być: Meilland International S.A., Le Luc En Provence, Francja.
- 125 452 04/2006 2006 09 01 Sprostowano oczywistą omyłkę w decyzji z dnia 31.10.2005 r. w części dotyczącej nazwy uprawnionego prawidłowo powinno być: Małgorzata Salna, PCFI Salwator, Rzeszów, Polska.
- 170 807 08/2006 2006 07 19 Sprostowano oczywistą omyłkę w decyzji o udzieleniu prawa ochronnego na znak towarowy z dnia 27.12.2005 r. w następujący sposób: - w części dotyczącej Prawa Ochronnego na znak towarowy powinno być: Prawo Ochronne na wspólny znak towarowy gwarancyjny słowno-graficzny Polskie Mięso.
- 170 903 08/2006 2006 07 13 Sprostowano oczywistą omyłkę w decyzji o rejestracji znaku towarowego z dnia 26.01.2006 r. w następujący sposób: w części dotyczącej klasyfikacji wiedeńskiej powinno być: 24.17.1, 27.5.1.
- 171 888 10/06 2006 10 04 Sprostowano oczywistą omyłkę w decyzji o rejestracji znaku towarowego z dnia 09.02.2006 r. w następujący sposób: w części dotyczącej siedziby uprawnionego powinno być: HONG KONG BIQI DEVELOPMENT CO., Hong Kong, Specjalny Region Administracyjny CHRL Hongkong.

61

REJESTRACJA MIĘDZYNARODOWA UZNANA W POLSCE

Poniższe zestawienie zawiera kolejno: numer międzynarodowego rejestru znaków towarowych, określenie znaku towarowego przedstawionego w postaci liter bądź cyfr oraz - jeżeli dotyczy - wskazanie symboli klas elementów graficznych znaku i w razie potrzeby rodzaju znaku, określenie klas towarowych, nazwisko i imię lub nazwę uprawnionego, jego miejsce zamieszkania lub siedzibę oraz kod kraju, datę rejestracji międzynarodowej, datę zamieszczenia informacji o tej rejestracji w Biuletynie Urzędu Patentowego oraz datę notyfikacji bądź datę rozszerzenia terytorialnego.

- 183666** CUNIAL 12
Wärtsilä Propulsion Netherlands B.V., Lipsstraat 52, NL-5151 RP DRUNEN, (NL)
1955 03 26 2006 02 06 2005 10 28
- 296916** ADETS 06
CFE: 14.1.24, 25.7.3, 27.5.1
ASSOCIATION TECHNIQUE POUR LE DÉVELOPPEMENT DE L'EMPLOI DU TREILLIS SOUDÉ, 25, rue d'Astorg, F-75008 PARIS (FR)
1965 04 30 2006 03 20 2005 05 31
- 300398** ECOFE 30
JAN-BEERND ROTHFOS (firme), Sandtorkai 5 20457 HAMBURG (DE)
1965 07 23 2006 02 06 2005 10 04
- 304784** Tip Top (Math. Tantau 63) 31
Rosen-Tantau Mathias Tantau Nachfolger, Tornescher Weg 13, 25436 Uetersen, (DE)
1965 11 10 2006 02 06 2005 10 26

339612	RESPIROT	05 31	BEUMER Maschinenfabrik GmbH & Co. KG, Oelder Strasse 40, 59269 Beckum, (DE)
Novartis AG, CH-4002 Bâle (CH)			1985 10 25
1967 10 10	2006 02 06	2005 09 29	2006 01 23
411689	MYCOSOLON	05	498038 Kordes' Rose Mariandel
RICHTER GEDEON VEGYÉSZETI GYÁR RT., Gyömrői út 19-21, H-1103 Budapest, (HU)			W. Kordes' Söhne Rosenschulen GmbH & Co KG, 25365 Klein Offenseth-Sparrieshoop, (DE)
1974 11 01	2006 02 06	2005 03 31	1985 10 30
430526	SOCIÉTÉ GÉNÉRALE	16 35 36	498039 Sommerwind
SOCIÉTÉ GENERALE, 29, boulevard Haussmann F-75009 PARIS (FR)			W. Kordes' Söhne Rosenschulen GmbH & Co KG, 25365 Klein Offenseth-Sparrieshoop (DE)
1977 06 01	2006 01 23	2005 09 05	1985 10 30
439041	DIOPTIGEL	03 05	498294 lunch
LABORATOIRES LIERAC S.A., Société anonyme, 99, rue du Faubourg Saint-Honoré,, F-75008 PARIS, (FR)			CFE: 2.1.11, 27.5.1
1978 07 04	2006 02 06	2005 09 27	29 30 42
441776	harry'S		AGAPES, Société anonyme, Immeuble Péricentre, rue Van Gogh, F-59650 VILLENEUVE-D'ASCQ (FR)
CFE: 25.3.1, 27.5.1		30	1985 11 21
HARRY'S FRANCE, Rue du Grand Pré F-36000 CHATEAUROUX (FR)			2005 12 27
1978 12 01		2000 01 12	2005 10 17
469671	STOKODERM	01 02 03 05	502584 Diadem
Stockhausen GmbH, Bäckerpfad 25 47805 Krefeld (DE)			Rosen Tantau Mathias Tantau Nachf., Tornescher Weg 13 25436 Uetersen (DE)
1982 05 14	2006 03 20	2005 08 09	1986 04 24
469711	S		502585 Tantaus Rose Pastella
CFE: 26.3.1, 26.3.5, 26.3.18, 26.5.1, 26.5.18, 27.5.1		06 07 08	Rosen Tantau Mathias Tantau Nachf., Tornescher Weg 13, 25436 Uetersen, (DE)
SAFETY, Société anonyme, 43-45, avenue Edouard Vaillant,, F-92107 BOULOGNE-BILLAN COURT, (FR)			1986 04 24
1982 06 29	2006 02 20	2005 08 30	2006 02 20
475729	NOUBA BY MATISSE	03	502586 Tantaus Bernstein-Rose
NOUBA BY MATISSE S.P.A., Via Santa Barbara, 16 I-24061 ALBANO SANT'ALESSANDRO (Bergamo) (IT)			Rosen Tantau Mathias Tantau Nachf., Tornescher Weg 13, 25436 Uetersen, (DE)
1983 03 18	2006 02 20	2005 09 09	1986 04 24
R 479947	Fan	03	505009 SIKAPLAN
LANGE, Klaus, Hafenstrasse 1, 32361 Pr. Oldendorf, (DE)			Sika AG, Zugerstrasse 50 CH-6341 Baar (CH)
1983 10 17	2004 05 17	2004 01 31	1986 07 23
R 480860	COLOMA		530493 AMEX
CFE: 2.1.8, 26.1.1, 26.1.18, 27.5.1		12	T.I.C. Technology Innovation Consulting AG, 6, rue de Wildhorn, Case Postale 105 CH-1972 Anzère (CH)
COLOMA Y PASTOR, S.A., Avenida Feria del Juguete, 10 E-03440 IBI (Alicante) (ES)			1988 10 19
1983 11 28	2004 04 05	2003 12 11	2006 01 23
481195	BOPY		532740 Rilanja
CFE: 27.1.1, 27.5.1, 27.5.6		25	Anton Schlecker, Im Schleckerland 89579 Ehingen/Donau (DE)
HUMEAU BEAUPREAU SAS, 7, rue Froide Fontaine, F-49600 BEAUPREAU, (FR)			1988 12 29
1983 10 17	2006 01 23	2005 09 05	2006 02 06
491415	DIFUTEC	17 19	547777 TAKE-OFF
Klöber GmbH & Co. KG, Scharpenberger Straße 72-90, 58256 Ennepetal, (DE)			FILTRAL GmbH & Co Vertriebs KG, Siegelsdorfer Strasse 1 90768 Fürth (DE)
1985 02 09	2006 02 06	2005 09 29	1990 01 17
494658	KP		548154 CFE: 25.5.2, 26.4.2, 26.4.24, 26.11.8, 29.1.13
CFE: 27.1.1, 27.5.1		08 09	SOCIÉTÉ GÉNÉRALE, Société anonyme, 29, boulevard Haussmann, F-75009 PARIS (FR)
Pfisterer Kontaktsysteme GmbH & Co. KG, Rosenstrasse 44 73650 Winterbach (DE)			1989 12 21
1985 03 02	2006 02 06	2005 01 20	2006 01 23
496163	GRIFLAM	08	551366 TUNE-UP
Messer Cutting & Welding GmbH, Otto-Hahn-Strasse 2-4, 64823 Groß-Umstadt, (DE)			FILTRAL GmbH & Co Vertriebs KG, Siegelsdorfer Strasse 1 90768 Fürth (DE)
1985 08 29	2006 02 06	2005 09 27	1990 03 31
496700	HANDL	29 30 33	551833 S siebert
KARL HANDL FLEISCH-SPEZIALITÄTEN GESELLSCHAFT M.B.H., A-6551 PIANS BEI LANDECK, (AT)			CFE: 26.4.1, 27.5.21
1985 08 30	2006 02 06	2005 09 02	09
497537	BEUMER robotpac		Siebert Industrieelektronik GmbH, Siebertstraße 66571 Eppelborn (DE)
CFE: 26.11.8, 27.5.1		07	1990 03 20
			2006 01 23
			2005 08 09
			553150 MAGNUM
			HEINR. BÖKER GMBH + Co BAUMWERK, 30, Schützenstrasse, 42659 SOLINGEN (DE)
			1990 04 28
			2006 02 20
			2005 10 27
			560174 MULTIPRESS
			ZELLER + GMELIN GMBH & Co, Schlossstrasse 20, 73054 EISLINGEN, (DE)
			1990 09 13
			2006 01 23
			2005 09 05

569933	MULTIDRAW	01 04
ZELLER + GMELIN GMBH & Co, Schlosstrasse 20 73054 EISLINGEN (DE)		
1990 09 13	2006 01 23	2005 09 05
582107	CLEANOX	03
HENKEL KGaA, Henkelstraße 67 40589 Düsseldorf (DE)		
1992 02 07	2006 01 23	2005 08 29
587586	BLAX	25 28
HEAD SPORT AG, 1, Wuhrkopfweg, A-6921 Kennelbach (AT)		
1992 05 27	2005 03 21	2004 11 09
592552	MARKANT	01 02 03 04 06 07 08 09 11 12 13 14 15 16 17 18 19 20 21 22 23 24 25 26 27 28 31 34
MARKANT Handels- und Service GmbH, Hanns-Martin-Schleyer- Strasse 2 77656 Offenburg (DE)		
1992 04 01		2004 05 27
614836	AIRO	07 12
TIGIEFFE, S.r.l., 82, via Villa Superiore, I-42045 LUZZARA (IT)		
1994 01 28	2006 01 23	2005 02 22
620829	DIBAQ	31
DIBAQ-DIPROTEG, S.A., Ctra. de Navalmanzano a Fuentepelayo, Km. 4,300 E-40260 FUENTEPELAYO (Segovia) (ES)		
1994 07 11	2006 02 06	2005 05 30
625577	RAP	14
CFE: 27.5.1		
LORENZ S.P.A., Viale Jenner, 73 I-20159 MILANO (IT)		
1994 09 21	2006 01 23	2005 07 28
634040	CFE: 26.11.1, 26.13.25, 27.1.1	25
5 Bl, S.r.l., Via Trani 82/A I-70051 BARLETTA (IT)		
1995 04 20	2006 02 06	2005 04 21
639440	KEOPE	19
CFE: 7.5.1, 26.15.7, 27.5.1		
CERAMICHE ATLAS CONCORDE S.P.A., 141, via Canaletto, I-41040 SPEZZANO DI FIORANO (IT)		
1995 07 04	2006 02 20	2005 09 20
684746	SYNERGY	05
Coltène/Whaledent AG, Feldwiesenstrasse 20 CH-9450 Altstätten (CH)		
1997 12 17		1998 01 22
712171	Lexx	09
Lexx International Vertriebs GmbH, 3, Spittlertorgraben, 90429 Nürnberg (DE)		
1998 12 07	2006 02 20	2004 12 11
714973	oprandi & partner	35 41
Oprandi & Partner Management AG, Läuferplatz 6, CH-3011 Bern, (CH)		
1999 06 11	2006 01 23	2005 11 03
725811	Celon	01 05 10
Celon AG medical instruments, Rheinstrasse 8, 14513 Teltow, (DE)		
1999 12 10	2006 02 20	2005 11 05
728578	THEKOA	03
CASTER (Société anonyme), 35, avenue Franklin D. Roosevelt F-75008 PARIS (FR)		
2000 02 25	2006 01 23	2005 09 23
728940	GREEN COAST	25
EUROPULL S.R.L., Via Calabria, 10 I-41012 CARPI (MODENA) (IT)		
2000 01 27	2006 02 20	2005 09 29
730318	TopFilter	16 21
Fackelmann GmbH + Co., 6, Werner-von-Siemens-Strasse 91211 Hersbruck (DE)		
2000 02 10		2000 04 20
738757	Comet	
CFE: 27.5.1, 29.1.1, 29.1.3		
MIP METRO Group Intellectual Property GmbH & Co. KG, Metro- Strasse 1 40235 Düsseldorf (DE)		
2000 05 11		2000 08 31
738973	prima	38 41
Orange Slovensko, a.s., Prievozská 6/A SK-821 09 Bratislava (SK)		
2000 07 11		2000 09 07
739379	idworx	12
Gerrit Gaastra, 33, Pappelweg, 53177 Bonn-Bad Godesberg, (DE)		
2000 07 07	2006 01 23	2005 09 16
740127	M@gic	09 16 35 36 38 39 42
Deutsche Telekom AG, Friedrich-Ebert-Allee 140, 53113 Bonn, (DE)		
2000 08 03		2000 09 28
741052	CONTROL UNION WORLD GROUP	
CFE: 1.5.1, 27.5.1, 29.1.4		
Control Union Belgique S.A., Houtdok-Kaai 40, B-2030 ANTWERPEN, (BE)		
2000 07 25	2006 02 06	2005 11 07
742136	Bühler	
CFE: 5.1.1, 26.1.1, 27.5.1		
Bühler Motor GmbH, Anne-Frank-Strasse 33-35 90459 Nürnberg (DE)		
2000 08 11		2000 10 19
744694	POLYCRETE	01 02 19 27 37
LIP Bygningsartikler A/S, Industrivej 16 DK-5580 Nørre Åby (DK)		
2000 10 31		2000 11 30
746877	LISKER	18 25 28
LISKER, 78, Rue des Alliés F-38100 GRENOBLE (FR)		
2000 11 14	2006 02 06	2005 05 26
748096	tele.com	09 16 35 38 42
Deutsche Telekom AG, Friedrich-Ebert-Allee 140 53113 Bonn (DE)		
2000 09 01		2001 02 01
760678	BINGOOO	09 35 36 38 41 42
NetAgent GmbH, 18, Deutz-Kalker-Strasse Köln (DE)		
2000 10 20		2001 08 02
761129	TALISMAN	33
Obschestvo s ogranichennoy otvetstvennostju „T orgoviy dom „Rusimport“, 22, B. Dmitrova street RU-103031 Moskva (RU)		
2001 05 04	2005 12 12	2005 06 16
766727	MÖVENPICK CAFÉ SÉLECTION Der Himmlische Le	
Divin PUR ARABICA		
CFE: 5.3.11, 24.1.5, 26.4.1, 27.5.1		
Mövenpick-Holding, Luzernerstrasse 9, CH-6330 Cham, (CH)		
2001 10 04	2006 02 20	2005 12 05
768317	Carrec	39 40
Kuusakoski Oy, Hyttipojankuja 2, PL 9 FI-02781 Espoo (FI)		
2001 09 24		2001 11 29
770659	ARCOL	01 03 04 07 11
RWA Raiffeisen Ware Austria Aktiengesellschaft, Wienerbergstraße 3 A-1100 Wien (AT)		
2001 11 05	2004 09 06	2004 04 14
771164	CFE: 25.12.3, 29.1.4	29 30
Société des Produits Nestlé S.A., CH-1800 Vevey (CH)		
2001 11 29	2002 03 11	2002 01 03
771205	DYLYN	01 40
N.V. BEKAERT S.A., Bekaertstraat 2 B-8550 Zwevegem (BE)		
2001 07 16	2006 02 20	2005 09 16
772731	BRAINY	09 16 41 42
Vladimír Lajčák - BRAINY, Ruzová 30 Zilina (SK)		
2001 10 25	2002 04 08	2002 02 07
775624	AGROFARMA	
CFE: 1.3.1, 6.1.2, 25.1.9, 25.1.15, 26.13.25, 29.1.1, 29.1.2, 29.1.3		
		35

AGROFARMA, spol. s.r.o. , SK-018 56 Červený Kameň (SK)			
2002 01 11	2002 05 20	2002 03 21	
778101 PANORAMA			
CFE: 27.5.1, 29.1.1		39 43	
PANORAMA S.P.A. , VIA SARTORIO ORSATO N. 9, I-30175 MARGHERA (VENEZIA) (IT)			
2002 02 13	2002 07 01	2002 05 02	
778863 BOTNIA			01
Oy Metsä-Botnia Ab , Revontulentie 6 FI-02100 ESPOO (FI)			
2002 04 12	2006 02 20	2005 10 21	
779628 gigaAnt			
CFE: 24.17.25, 27.5.1			09
giga Ant Ab (org. no. 556281-7311) , Ole Römers väg 16 SE-223 70 Lund (SE)			
2002 03 15	2002 07 29	2002 05 30	
780342 ANIMAL STORIES			03
SEPHORA , 65, avenue Edouard Vaillant F-92100 BOULOGNE BILLAN COURT (FR)			
2002 05 13	2002 08 12	2002 06 13	
780607 Deutsche Bank 24 Moneyshop			
CFE: 26.11.12, 27.5.1, 27.7.1			16 36 38 42
Deutsche Bank AG , Taunusanlage 12 60325 Frankfurt am Main (DE)			
2002 04 04	2002 08 12	2002 06 13	
782613 YUKOS			
CFE: 26.3.4, 27.5.1, 29.1.12		02 03 06 07 38	
Otkritoe actionernoe obchestvo „Nefitianaya kompaniya YUKOS” , 26, rue Lenine, Neftejugansk RU-626430 Hanty-Mansijskiy région autonome (RU)			
2001 11 13	2002 09 09	2002 07 18	
783929 seray			
CFE: 27.5.1			20
MOTALI YATAKLI KANEPE OTURMA GRUPLARI VE TEKNOLOJIK SISTEMLER SANAYI VE TICARET ANONIM ŞİRKETİ , Çankiri Yolu 25.km Akyurt ANKARA (TR)			
2001 07 18	2006 02 06	2004 12 28	
784029 Spotlight			08 21
BENTON SERVICES Société Anonyme , Avenue de Paris F-32500 FLEURANCE (FR)			
2002 06 06	2002 10 21	2002 08 15	
784191 FIDIFARM			03 05
FIDIFARM d.o.o. , Obrtnička 37 HR-10437 Rakitje (HR)			
2002 03 15	2006 02 20	2005 01 20	
786952 Mark Adams			34
German Tobacco Company GmbH , Lessingstrasse 79 13158 Berlin (DE)			
2002 08 14	2003 01 27	2002 10 03	
787928 TRUE LOVE			
CFE: 3.7.24			24
ZHEJIANG TRUELOVE TEXTILE CO., LTD. (ZHEJIANG ZHEN'AI MAOFANG YOUXIANGONGSI) , Xujiang Secteur Industriel, Jiangdong Rue, Yiwu CN-322000 Zhejiang 322000 (CN)			
2002 09 16	2006 01 23	2004 11 15	
790121 CHIBOOGI			25
H & M Hennes & Mauritz AB , Salén-H/O SE-106 38 STOCKHOLM (SE)			
2002 09 16	2003 01 13	2002 11 21	
791218 küschall DESIGNED FOR LIFE			44
Invacare AG , Ringstrasse 15 CH-4123 Allschwil (CH)			
2002 10 16	2003 02 10	2002 12 12	
791322 VIKING			09 37 41
Viking Life-Saving Equipment A/S , Sædding Ringvej 13 DK-6710 Esbjerg V (DK)			
2002 09 28	2003 02 10	2002 12 12	
791877 POLYPHEN			17
INTERNATIONAL BRANDING PTY LTD , 17 Murray Road Point Lonsdale, Victoria 3225 (AU)			
2002 10 31	2006 02 20	2005 09 08	
792718 MY PROMISE			
CFE: 2.3.5, 27.3.2, 27.5.1, 29.1.12			35 36
CEMKO TEKSTİL SANAYİ VE DIŞ TICARET LIMITED ŞİRKETİ , Hamidiye Mahallesi, Girne Caddesi, Ormanci Is Merkezi, No: 14 Kat: 2-3 Kagithane-Istanbul (TR)			
2002 09 18	2003 02 10	2003 01 02	
792775 GELEE D'EAU			21 35 38 41 44
SG3 (Société par Actions Simplifiée) , 320, rue Saint Honoré F-75001 PARIS (FR)			
2002 06 27	2003 02 10	2003 01 02	
792825 isis			18 25
UNCLE SAM a.s. , Koněvova 136 CZ-130 00 Praha 3 (CZ)			
2002 06 24	2003 02 10	2003 01 02	
792853 essent			
CFE: 26.4.10, 26.4.18, 27.5.24, 29.1.13		09 11 35 37 38 39 40 42 45	
Essent N.V. , Nieuwe Stationsstraat 20 NL-6811 KS ARNHEM (NL)			
2002 08 27	2003 02 10	2003 01 02	
794080 BAR-X			09
ELECTROCOIN LEISURE (S.WALES) LIMITED , Advance House, 186 Brent Crescent LONDON NW10 7XR (GB)			
2002 08 19	2003 03 10	2003 01 30	
794530 Impression Graphical communications across Europe			
CFE: 1.11.8, 27.5.1, 29.1.15			40
IMPRESSION , Rue Bara 30 B-1070 Bruxelles (Anderlecht) (BE)			
2002 11 27	2003 03 24	2003 02 06	
794619 HAWK BIKES			12 25
Lorenz Hoser , Teltower Straße 19 13597 Berlin (DE)			
2002 11 27	2003 03 24	2003 02 06	
794640 hawk			
CFE: 27.5.1			12 25
Lorenz Hoser , Teltower Straße 19 13597 Berlin (DE)			
2002 11 27	2003 03 24	2003 02 06	
794641 TISSAIA			
CFE: 26.4.2, 27.5.1, 29.1.1, 29.1.6		03 18 24 25	
SOCIETE COOPERATIVE GROUPEMENTS D'ACHAT DES CENTRES LECLERC, SC GALEC Société Coopérative Anonyme à Directoire et Conseil de Surveillance , 52, rue Camille Desmoulines F-92451 ISSY LES MOULINEAUX CEDEX (FR)			
2003 01 08	2003 03 24	2003 02 06	
794643 C hawk			
CFE: 27.1.1, 27.5.1			12 25
Lorenz Hoser , Teltower Straße 19 13597 Berlin (DE)			
2002 11 27	2003 03 24	2003 02 06	
795846 BETEK			
CFE: 26.4.18, 27.5.1, 29.1.15		02 03 16 17 35 37	
BETEK BOYA VE KIMYA SANAYI ANONIM ŞİRKETİ , Kaynarca, Kavakpınar Mah. Tandogan Cad. Kocamezarlık Karşisi Pendik - ISTANBUL (TR)			
2002 08 12	2003 04 22	2003 02 27	
796005 033			
CFE: 11.3.1, 25.1.15, 27.7.1			29 30 32
Július Meisl Baliarne, a.s. , Kupeckého 8 SK-824 54 Bratislava (SK)			
2002 12 12	2003 04 22	2003 02 27	
796028 AWP			11
Dipl.-Ing. Karl Ochsner , Krackowizerstraße 4 A-4020 Linz (AT)			
2002 12 23	2006 01 09	2005 07 11	

797379	VITALINEA	32	807279	INFLEXAL	05
COMPAGNIE GERVAIS DANONE , 126-130, rue Jules Guesde F-92300 Levallois-Perret (FR)			Berna Biotech AG (Berna Biotech SA) (Berna Biotech Ltd) , Rehhagstrasse 79, CH-3018 Bern, (CH)		
2003 01 08	2003 05 05	2003 03 20	2003 07 15	2006 02 06	2005 10 07
797626	Suspa	06 07 19	809135	FAAC	07 09
Suspa-DSI GmbH , Max-Planck-Ring 1 40764 Langenfeld (DE)			CFE: 27.5.1		
2002 12 06	2003 05 05	2003 03 27	FAAC S.p.A. , Via Benini, 1 I-40069 ZOLA PREDOSA (BO) (IT)		
799263	VADEMECUM PERFECTION 3	03 05	2003 07 03 2006 02 20 2005 04 22		
HENKEL KOMMANDITGESELLSCHAFT AUF AKTIEN (société de droit allemand), Henkelstrasse 67 Düsseldorf (DE)			809177 CFE: 3.5.15 35 37 38 39		
2003 03 18	2003 06 02	2003 04 17	Fujitsu Siemens Computers GmbH , Domagkstrasse 28 80807 München (DE)		
800377	oho!		2002 09 09 2003 11 17 2003 10 02		
CFE: 24.17.4, 26.1.2, 26.1.18, 27.5.1 29 30			809533 HEIDELBERGER STEINFORUM HEIDELBERGCEMENT Group		
UAB „NAUJASIS NEVĀ-ŽIS“ , Jiesios g. 2, Ilgakėmis LT-4316 Kauno rajonas (LT)			CFE: 3.1.2, 26.5.1, 27.5.1 37 42 44		
2003 02 28	2006 01 23	2005 09 15	HeidelbergCement AG , Berliner Str. 6 69120 Heidelberg (DE)		
802371	JOGGY		2003 06 04 2003 11 17 2003 10 09		
CFE: 26.4.2, 26.4.18, 27.5.1 16 18 25			809534 HEIDELBERGER STEIN HEIDELBERGCEMENT Group		
Jaroslav Jošt , Nad Hvízd'alkou 421/III CZ-392 01 Soběslav (CZ)			CFE: 3.1.2, 26.5.1, 27.5.1 37 42 44		
2003 03 24	2003 07 28	2003 06 12	HeidelbergCement AG , Berliner Str. 6 69120 Heidelberg (DE)		
802379	VARO	07 08	2003 06 04 2003 11 17 2003 10 09		
"Vic. Van Rompuy" of in , t kort „Varo“, naamloze vennootschap , Industriestraat 1 B-2500 Lier (BE)			809861 Misericordia		
2003 04 14	2003 07 28	2003 06 12	CFE: 26.11.3, 27.5.1, 29.1.14 25		
802424	KIENZLE	07 08 11 18 21 28 34	AURELIEN CONTY , 25, avenue de Wagram F-75017 PARIS (FR)		
KIENZLE AG , Krohnskamp 3 22301 Hamburg (DE)			2003 07 28 2006 02 06 2005 11 14		
2002 10 08	2003 07 28	2003 06 12	809914 KORTEX 17 19 22		
802499	MEER	07 09 11 42	Kordárna, a.s. , CZ-696 74 Velká nad Veličkou 890 (CZ)		
SMS Meer GmbH , Ohlerkirchweg 66 41069 Mönchengladbach (DE)			2002 11 25 2003 12 01 2003 10 16		
2002 08 05	2003 07 28	2003 06 12	810170 m-tec 06 09 12		
803305	EMO ENGINE MANAGEMENT OPTIMIZATION	09 35 37 42	m-tec mathis technik gmbh , Otto-Hahn-Straße 6 79395 Neuenburg (DE)		
Snecma Moteurs S.A. , 2, boulevard du Général Martial Valin F-75015 PARIS (FR)			2003 08 18 2003 12 01 2003 10 16		
2003 04 14	2006 02 06	2005 03 02	810592 styling 03		
805279	BioFach	09 16 35	CFE: 19.7.1, 29.1.4, 29.1.5		
NürnbergMesse GmbH , Messezentrum 90471 Nürnberg (DE)			Beiersdorf AG , Unnastrasse 48 20253 Hamburg (DE)		
2003 05 26	2006 02 06	2005 07 25	2003 08 13 2006 02 06 2005 11 02		
805398	MONDIAL	11 21	810594 styling 03		
Hansgrohe AG , Auestrasse 5-9 77761 Schiltach (DE)			CFE: 19.7.25, 29.1.1, 29.1.4		
2003 03 13	2003 09 08	2003 07 24	Beiersdorf AG , Unnastrasse 48 20253 Hamburg (DE)		
805585	IB	17	2003 08 13 2006 01 23 2005 11 02		
VK LOŽISKA s.r.o. , U Opatrovny 92 CZ-549 54 Police nad Metují (CZ)			810721 styling 03		
2002 12 12	2003 09 08	2003 07 24	CFE: 19.3.1, 29.1.1, 29.1.4		
805622	Fa Mineral Thalasso	03 21	Beiersdorf AG , Unnastrasse 48, 20253 Hamburg, (DE)		
CFE: 27.5.1			2003 08 13 2006 01 23 2005 11 02		
Henkel KGaA , Henkelstrasse 67 40589 Düsseldorf (DE)			810726 styling AQUA GEL 03		
2003 05 12	2003 09 08	2003 07 24	CFE: 19.3.1, 29.1.4		
806774	Tortissima	30	Beiersdorf AG, Unnastrasse 48, 20253 Hamburg, (DE)		
Plus Warenhandelsgesellschaft mbH , Wissollstrasse 5-43 45478 Mülheim an der Ruhr (DE)			2003 08 13 2006 02 20 2005 11 02		
2003 06 05	2003 09 22	2003 08 14	811698 Duosol 05		
806775	Tortissima	30	B. Braun Medizintechnologie GmbH , Schwarzenberger Weg 73- 79 34212 Melsungen (DE)		
CFE: 27.5.1			2003 08 20 2005 03 07 2004 11 23		
Plus Warenhandelsgesellschaft mbH , Wissollstrasse 5-43 45478 Mülheim an der Ruhr (DE)			811766 AUTOMATIONWORX 09 42		
2003 06 05	2003 09 22	2003 08 14	Phoenix Contact GmbH & Co. KG , Flachsmarkstraße 8 32825 Blomberg (DE)		
806816	HYPNOSE	03	2003 04 26 2006 01 23 2005 08 31		
LANCOME PARFUMS ET BEAUTE & CIE , 29, rue du Faubourg Saint- Honoré F-75008 PARIS (FR)			812811 CFE: 4.5.5 25		
2003 06 26	2003 09 22	2003 08 14	ONE STEP, Société par Actions Simplifiée , 3, rue de l'Industrie F-49280 LA SEGUINIÈRE (FR)		
			2003 10 16 2006 01 23 2005 09 13		
			813413 SMART SHOPPER 09 16 35 38 41 42		
			Verlagsgruppe NEWS Gesellschaft mbH , Taborstrasse 1-3 A-1020 Wien (AT)		
			2003 05 20 2004 01 12 2003 12 04		

814079	CFE: 1.15.23	42	827280	Miss Saigon	
DeveloGen Aktiengesellschaft für entwicklungsbiologische Forschung, Rudolf-Wissell-Strasse 28 37079 Göttingen (DE)			CFE: 2.3.7, 27.5.1, 29.1.13		03
2003 07 02	2004 02 09	2003 12 18	CONG TY CO PHAN MY PHAM SAI GON, 1099 Tran Hung Dao, Quan 5 Thanh Pho Ho Chi Minh (VN)		
815100	DESPERADOS		2004 04 19	2006 01 23	2005 09 09
CFE: 19.7.1, 29.1.12		32 33	827556	PHI-CON	
BRASSERIE FISCHER, 7, route de Bischwiller F-67300 SCHILTIGHEIM (FR)			CFE: 26.1.18, 26.1.19, 27.5.1		09 35 38
2003 11 13	2006 01 23	2005 08 19	HY-LINE Holding GmbH, Inselkammerstrasse 10, 82008 Unterhaching, (DE)		
816374	CHATEAU PRIEURÉ LICHINE	33	2004 02 12	2006 01 23	2005 08 08
SAS CHATEAU PRIEURÉ LICHINE, Château Prieuré Lichine F-33460 CANTENAC (FR)			829217	PRECIOUS SUN	03
2003 11 24	2004 03 22	2004 02 05	COTY B.V., Oudeweg 147 NL-2031 CC Haarlem (NL)		
816990	IMPLADENT	44	2004 06 16	2006 01 23	2005 10 13
LASAK, spol s.r.o., Papírenská 25 CZ-160 00 Praha 6 (CZ)			829676	777	
2003 05 28	2004 03 22	2004 02 12	CFE: 18.7.1, 18.7.9, 27.7.1		29 30 32
818000	imp Klima		UAB „DAISENA“, Ateities pl. 30F LT-52163 Kaunas (LT)		
CFE: 25.7.20, 27.1.1, 29.1.2, 29.1.4		06 11 42	2004 04 30	2004 10 04	2004 08 19
IMP Klima d.o.o., Godovič 150 SI-5275 GODOVIČ (SI)			830453	quimiCer	
2003 08 18	2004 04 05	2004 02 26	CFE: 27.5.1		01 02
818920	Welcome		TOCAPASA, S.L., Ramón y Cajal, 2-5º Onda (Castellón) (ES)		
CFE: 24.1.5, 25.1.19, 26.11.9, 27.5.1		34	2004 07 09	2004 10 18	2004 09 02
AKTSIONERNO DROUJESTVO „BULGARTABAC HOLDING“, Oulitsa „Graf Ignatiev“ 62 BG-1000 SOFIA (BG)			830719	SPASMIL	05 30
2003 12 16	2006 01 23	2005 07 22	SOPHARMA AD, 16, Iliensko shaussee Str. BG-1220 SOFIA (BG)		
818922	GD		2004 06 11	2006 01 23	2005 08 31
CFE: 5.3.1, 25.1.19, 27.5.1		34	830720	BENAMIL	05
AKTSIONERNO DROUJESTVO „BULGARTABAC HOLDING“, 62, oulistsa „Graf Ignatiev“, BG-1000 SOFIA, (BG)			SOPHARMA AD, 16, Iliensko shaussee Str. BG-1220 SOFIA (BG)		
2003 12 16	2006 01 23	2005 07 22	2004 06 11	2006 01 23	2005 09 09
820952	SENSAO	06 11 17	832384	DORADO	
LES ROBINETS PRESTO, Société anonyme, 7, rue Racine F-92120 MONTROUGE (FR)			CFE: 3.7.21, 19.1.3, 19.1.11, 26.11.8, 26.11.12, 27.5.1, 29.1.14		01 31
2003 09 25	2004 05 17	2004 04 08	Floragard Vertriebs GmbH für Gartenbau, Gerhard-Stalling- Strasse 7 26135 Oldenburg (DE)		
821942	victory 1		2004 04 27	2004 11 29	2004 10 14
CFE: 25.1.19, 27.5.1, 27.7.1		34	832697	KOBIT	37
AKTSIONERNO DROUJESTVO „BULGARTABAC-HOLDING“, „Graf Ignatiev“ Str. 62 BG-1000 SOFIA (BG)			KOBIT, spol. s r.o., Rozvojová 135 CZ-165 02 Praha 6 (CZ)		
2003 12 17	2006 01 23	2005 07 22	2004 03 29	2004 11 29	2004 10 14
822032	CFE: 19.3.3, 19.3.9	16 29 30	832873	SECURPOL	36 37 39
Lidl Stiftung & Co. KG, Stiftsbergstrasse 1 74167 Neckarsulm (DE)			ITALPOL GROUP srl, Via Jacopo Linussio, 4 I-33100 Udine (UD) (IT)		
2004 03 10	2004 05 31	2004 04 22	2004 03 10	2004 11 29	2004 10 14
822817	URSA FOAM	17 19	833206	IHG THE LOGISTICS PEOPLE	
URSA Salgótarján Glass Wool Close Co., Ltd., Budapesti str. 31 H-3104 Salgótarján (HU)			CFE: 24.15.1, 26.11.9, 27.5.1, 29.1.15		36 38 42
2004 01 26	2004 06 28	2004 05 13	IHG Logistics GmbH & Co. KG, Formerstraße 22 59425 Unna (DE)		
822833	URSA TECH		2004 02 18	2005 01 24	2004 10 19
CFE: 3.1.14, 26.3.23, 26.4.4, 27.5.1		17 19	833652	Toplon	
URSA Salgótarján Glass Wool Close Co., Ltd., Budapesti str. 31 H-3104 Salgótarján (HU)			CFE: 26.4.9, 27.5.1, 28.3.0, 29.1.12		17 23 24
2004 01 26	2004 06 28	2004 05 13	HYOSUNG Corporation, 450, Kongduk-Dong, Mapo-Gu Seoul (KR)		
823012	ELLIPSE	09	2004 03 11	2004 12 13	2004 10 28
ESSILOR INTERNATIONAL (COMPAGNIE GENERALE D'OPTIQUE), 147, rue de Paris F-94220 CHARENTON LE PONT (FR)			833847	Hair Care Spray-On-Gel styling	
2004 02 09	2004 06 28	2004 05 13	CFE: 25.1.1, 26.4.4, 26.4.6, 26.11.12, 27.5.1, 29.1.13		03
824810	PYCNO-Q10	03 05	Beiersdorf AG, Unnastrasse 48, 20253 Hamburg, (DE)		
HORPHAG RESEARCH MANAGEMENT SA, Avenue Louis-Casaï 71 CH-1217 Meyrin (CH)			2004 08 05	2006 02 06	2005 11 02
2004 04 20	2004 07 26	2004 06 10	834204	ATS	
826864	ottimo		CFE: 26.11.1, 26.11.8, 27.5.1		07 22
CFE: 26.4.1, 26.4.7, 26.4.10, 26.4.18, 27.5.1, 29.1.13		18 27 35 43	ATS Automatic Taping Systems AG, Baarerstrasse 36 CH- 6300 Zug (CH)		
DORUK DERI KONFEKSIYON SANAYI VE TICARET LIMITED ŞİRKETİ, Girne Caddesi, No: 48 KAGITHANE-ISTANBUL (TR)			2004 04 27	2004 12 27	2004 11 11
2004 03 12	2004 08 23	2004 07 15	834231	E-MOTION	09
			Sky Mediatec SA, Chemin des Cerisiers 27 CH-1462 Yvonand (CH)		
			2004 08 26	2004 12 27	2004 11 11
			835067	ROMPUR	19
			ROMEX AG, Weidesheimer Str. 17 53881 Euskirchen (DE)		
			2004 08 02	2004 12 27	2004 11 18

835177	Ciphin	05			
Zentiva, a.s., Nitrianska 100 SK-920 27 Hlohovec (SK)					
2004 08 27	2004 12 27			2004 11 18	
835713	LINDEX favourites				
CFE: 27.5.1					
AB Lindex, Nils Ericsonsplatsen 3 SE-411 03 GÖTEBORG (SE)					
2004 06 09	2005 01 10			2004 11 25	
835957	BRIT	28 31			
VAFO PRAHA s.r.o., CZ-252 19 Chrast'any 94 (CZ)					
2004 07 01	2005 01 10			2004 12 02	
836113	SAN ANGELO	33			
BANFI S.R.L., Castello di Poggio alle Mura, I-53024 MONTALCINO (SI), (IT)					
2004 09 06	2006 02 20			2005 10 11	
836128	ACOL		09 11		
ACOL TECHNOLOGIES SA, 5, Rue des Sablières CH-1242 Satigny/Genève (CH)					
2004 08 13	2005 01 10			2004 12 02	
836900	fL		01 02 03 04 05 06 07 08 09 10 11 12		
Otkritoe akzionernoje obtchestvo „Faberlic“, Novoslobodskaja str., 13, Balashihinskij rajon, d. Sobolih, RU-143980 Moscow oblast (RU)					
2004 05 24	2005 01 24		13 14 15 16 17 18 19 20 21 22 23 24		
			25 26 27 28 29 30 31 32 33 34 36 37		
			39 40 42 43 44 45		
837896	Mr. Christmas				
CFE: 2.1.4, 3.4.7, 5.13.7, 5.13.15, 25.1.6, 29.1.1, 29.1.2, 29.1.3					
				04 11 16 28 30 32 35	
OBŠHCHESTVO S OGRANICHENNOY OTVETSTVENNOST'YU „Tor govaya kompaniya „Vesta Alfa-It“, 10, ul. Usacheva, RU-119048 MOSKVA, (RU)					
2004 06 02	2005 02 21			2004 12 30	
838007	CIELO	33			
CIELO E TERRA S.P.A., 27, Via Quattro Novembre I-36050 MONTORSO VICENTINO VI (IT)					
2004 10 13	2006 02 20			2005 10 12	
838570	METOS		07 09 11 12 20 21		
Metos Oy Ab, Ahjonkaarre FI-04220 Kerava (FI)					
2003 10 10	2005 02 21			2005 01 13	
838572	ultan				
CFE: 3.11.12, 3.11.24, 24.9.7, 26.11.12, 29.1.12					
			01 02 04 05 21		
Werner & Mertz GmbH, Ingelheimstrasse 103 55120 Mainz (DE)					
2004 07 12	2005 02 21			2005 01 13	
838573	tanet				
CFE: 3.11.12, 3.11.24, 24.9.7, 26.11.12, 27.5.1, 29.1.12					
			01 02 04 05 21		
Werner & Mertz GmbH, Ingelheimstrasse 103 55120 Mainz (DE)					
2004 07 20	2005 02 21			2005 01 13	
838578	RM	35 36 42			
RAYMOND MORRIS GROUP LIMITED, Invision House, Wilbury Way Hitchin, Herts SG4 0XE (GB)					
2003 08 20	2005 02 21			2005 01 13	
839310	MONSTER HOTEL	16 28 30 41			
Magic Production Group (M.P.G.) S.A., 6E, Route de Trèves L-2633 Senningerberg (LU)					
2004 04 29	2005 03 21			2005 01 27	
839322	ESKA	09 28			
Ivo Holik, Stará cesta 73 CZ-763 14 Zlin - Štípa (CZ)					
2004 07 11	2005 03 21			2005 01 27	
839900	COMELY				
CFE: 27.5.1					
				25	
KÖSELIÖREN TEKSTİL ÜRÜNLERİ SANAYİ VE TİCARET LIMITED ŞİRKETİ, Laleli Azimkar Sok. No: 54 Eminönü/ISTANBUL (TR);					
SENTEZ KONFEKSIYON İMALAT SANAYİ VE TİCARET LIMITED ŞİRKETİ, Fulya Mah. Fulya Cad. Yildirim Apt. No: 28 ŞİŞLİ/ISTANBUL (TR)					
2004 06 08	2005 03 21			2005 02 03	
839920	SMART OIL			03 05	
Frenchi Products, Inc., 317, Madison Avenue New York 10017 (US)					
2004 06 28	2005 03 21			2005 02 03	
840278	TAB Batteries				
CFE: 26.11.3, 26.11.8, 27.5.1, 29.1.13					
				09	
Tovarna akumulatorskih baterij d.d., Polena 6 SI-2392 Mežica (SI)					
2004 11 03	2005 04 04			2005 02 10	
840731	Alpa			29 30	
Plus Warenhandelsgesellschaft mbH, Wissollstrasse 5-43 45478 Mülheim (DE)					
2004 11 04	2005 04 04			2005 02 17	
842368	NEOGLIS				
CFE: 27.5.1					
				03	
BEAUTY SHOPPING S.R.L., Via Pirenei, 8 I-63015 MONTE URANO (AP) (IT)					
2004 08 03	2005 05 02			2005 03 17	
843256	NIVEA HYDRA BALANCE			03	
Beiersdorf AG, Unnastrasse 48, 20253 Hamburg, (DE)					
2004 12 06	2006 02 06			2005 11 02	
848649	VMM VERNICI EGIDIO MILESI				
CFE: 26.1.1, 26.1.18, 27.5.1					
				02	
VERNICI EGIDIO MILESI S.p.A., Via Petitti, 16 I-20149 MILANO (IT)					
2005 01 20	2006 01 23			2005 07 28	
850790	F+				
CFE: 24.17.5, 25.1.19, 27.5.1, 29.1.15					
				29	
Vereinigte Fettwarenindustrie Gesellschaft m.b.H., Vogelweiderstraße 71-73, A-4600 Wels, (AT)					
2005 03 18	2006 02 20			2005 10 28	
851660	YSL	14 18 25 34			
YVES SAINT LAURENT, 7, avenue George V F-75008 PARIS (FR)					
2004 12 03	2006 01 23			2005 10 05	
859040	UMCKA	05			
Nature's Way Products, Inc., 1375 North Mountain Springs Parkway Springville, UT 84663 (US)					
2005 06 10	2006 01 23			2005 10 06	
860366	aacPlus	09 38 42			
Coding Technologies GmbH, 15-19, Deutschherrnstrasse 90429 Nürnberg (DE)					
2004 11 18	2006 01 23			2005 10 05	
860626	GRAND CUVÉE	30			
Zino Davidoff SA, Rue Faucigny 5 CH-1700 Fribourg (CH)					
2005 08 31	2005 11 28			2005 10 06	
861796	TRUE	35 41 45			
HDVE, LLC, Williams Square Central Tower, 5215 North O'Connor Boulevard, Suite 1600 Irving, TX 75039 (US)					
2004 08 26	2005 11 28			2005 10 13	
862390	BATTLEFIELD SPECIAL FORCES 2				
CFE: 2.1.2, 18.5.1, 27.5.1, 27.7.1, 29.1.14					
				09	
EA DIGITAL ILLUSIONS CE AB, Box 20068, 104 60 SE-104 60 Stockholm (SE)					
2005 07 20	2005 11 28			2005 10 13	
862396	PINK PARADISE	03			
Henkel KGaA, Henkelstrasse 67 40589 Düsseldorf (DE)					
2005 08 16	2005 11 28			2005 10 13	
863188	MATADOR EROTICCA	12			
MATADOR, a.s., T. Vansovej 45 SK-020 32 Púchov (SK)					
2005 07 11	2005 12 12			2005 10 20	

863196	KENZOAMOUR	03
KENZO (société anonyme) , 1, rue du Pont Neuf F-75001 PARIS (FR)		
2005 07 18	2005 12 12	2005 10 20
863685	Happy Sea	
CFE: 26.1.18, 27.5.1 29 30 32 33		
F.Url & Co. Gesellschaft m.b.H. , Seering 7 A-8141		
Unterpremstätten (AT)		
2005 09 19	2006 02 20	2005 10 13
863740	OPTOLITH	01 02 17 19
Kalkwerk Hufgard GmbH , Antoniusstraße 2-4, 63768 Hösbach-		
Rottenberg, (DE)		
2005 02 08	2006 01 23	2005 10 21
864044	profilan - secur	02
RÜTGERS Organics GmbH, Sandhofer Straße 96,		
68305 Mannheim, (DE)		
2005 07 11	2005 12 27	2005 11 03
864056	NETAGRI	22
SAINTE GERMAINE (SA) , 28, rue Emile Videau BP 69 F-33523		
BRUGES cedex (FR)		
2005 03 25	2005 12 27	2005 11 03
864064	PH@uto -Assistance	
CFE: 1.15.23, 25.7.1, 25.7.4, 27.5.1 35 41 42		
IN-TOUCH MARKETING COMPANY , 64 rue de Tiquetonne F-75002		
PARIS (FR)		
2004 12 13	2005 12 27	2005 11 03
864065	Raclen	
CFE: 26.11.12, 27.5.1, 28.3.0 03		
Guangdong Lafang Daily Chemicals Co., Ltd. , Lafang Industrial		
City, Xinqing Road, Guodao 324, Shantou Guangdong Province		
515144 (CN)		
2005 08 31	2005 12 27	2005 11 03
864069	ELIGO	29 30 31
Eligo a.s. , Bláhova 308 CZ-530 02 Pardubice-Ostřešany (CZ)		
2005 03 30	2005 12 27	2005 12 29
864071	SALVETO	33
ACOREX WINE HOLDING S.A., întreprindere mixtă , Str. Ungureanu		
nr. 3 MD-2084 Cricova, Chişinău (MD)		
2005 09 01	2005 12 27	2005 11 03
864081	CCL	21 24 25 28
Swistar International SA, Tortola, succursale de Genève , Rue		
Thalberg 2 CH-1201 Genève (CH)		
2005 09 05	2005 12 27	2005 11 03
864751	NEW VISION	
CFE: 26.4.3, 26.4.8, 26.4.9, 27.5.1, 29.1.1, 29.1.4 09 35 42		
UAB „NEW VISION BALTIJA” , Laisva-s pr. 85 LT-06123 Vilnius (LT)		
2005 06 23	2005 12 27	2005 11 03
864877	all for you! PAPA LU	
CFE: 2.1.1, 2.1.23, 27.5.1, 29.1.13 03 16 33		
F:WILLIBALD GMBH , Hauptstrasse 1 A-4873 Frankenburg (AT)		
2004 09 30	2005 12 27	2005 11 03
864899	4-SURE	05 10
Unomedical A/S , Engmosen 1 DK-3540 Lyngø (DK)		
2005 09 14	2005 12 27	2005 11 03
864906	Erko	
CFE: 27.5.1, 28.3.0 30		
Sam's Garden foodstuffs Co., Ltd. , Industrial Park, Renhe Town,		
Gaoming District, Foshan Guangdong (CN)		
2005 06 15	2005 12 27	2005 11 03
864918	FLEET PAC	35 37 39 42
COMPAGNIE GENERALE DES ETABLISSEMENTS MICHELIN , 12,		
cours Sablon F-63000 CLERMONT-FERRAND (FR)		
2004 10 27	2005 12 27	2005 11 03
864938	Snack4you	
CFE: 25.3.1, 27.1.1, 27.7.1, 29.1.13 29 30		
Johannes Simon Wijdenes , Borculose Weg 173 NL-7161 Neede (NL)		
2004 10 25	2005 12 27	2005 11 03
865761	RELAXED VISION	09
Carl Zeiss Vision GmbH , Turnstrasse 27 73430 Aalen (DE)		
2005 06 06	2006 01 09	2005 11 17
867360	Neckar	09 11 37
Robert Bosch GmbH, 70469 Stuttgart, (DE)		
2004 09 11	2006 03 20	2005 12 01
867361	Neckar	
CFE: 26.11.3, 26.11.8, 27.5.1, 29.1.4, 29.1.11 09 11 37		
Robert Bosch GmbH, 70469 Stuttgart, (DE)		
2004 09 11	2006 03 20	2005 12 01
867636	Loom	
CFE: 26.1.11, 26.1.18, 26.4.3, 27.5.1 20		
Loom Furniture B.V. , Koperslagerstraat 13 NL-5405 BS UDEN (NL)		
2005 10 04	2006 01 23	2005 12 01
867647	LIAISON	11 20 21
Villeroy & Boch AG , P.O. Box 1120 66688 Mettlach (DE)		
2005 08 19	2006 01 23	2005 12 01
867655	BIOVE	11
KOHLER FRANCE , 60 rue de Turenne F-75003 PARIS (FR)		
2005 03 14	2006 01 23	2005 12 01
867658	Verea	
CFE: 5.3.1, 26.1.19, 27.5.1, 29.1.13 34		
AKTIONERNO DROUJESTVO „BULGARTABAC HOLDING” , 62,		
oulitsa „Graf Ignatiev” BG-1000 SOFIA (BG)		
2005 07 22	2006 01 23	2005 12 01
867677	7 Miles 7	
CFE: 26.1.2, 26.1.17, 26.1.24, 27.5.1, 27.7.1 28		
BOTANA XCT s.r.o. , Hegerova 345 CZ-572 01 Polička (CZ)		
2004 09 29	2006 01 23	2005 12 01
867680	PRO NATURAE REGENERATIONE	
CFE: 27.1.1, 27.5.1 05 29		
ALTANA Pharma AG , Byk-Gulden-Strasse 2 78467 Konstanz (DE)		
2005 08 12	2006 01 23	2005 12 01
867685	CFE: 24.1.25, 28.5.0, 29.1.12	30
Otkrytoe Aktsionernoje Obschestvo Kompania „May” , dom 1a		
Ozernaya RU-141190 Fryazino Moskovskoy obl. (RU)		
2004 12 29	2006 01 23	2005 12 01
867688	ImmunActif	
CFE: 27.5.1, 29.1.1, 29.1.8 05 29 30		
Ökopharm GmbH , Moosham 29 A-5585 Unternberg (AT)		
2005 10 03	2006 01 23	2005 12 01
867691	ZINKTOXAN	05 29 30
Ökopharm GmbH , Moosham 29 A-5585 Unternberg (AT)		
2005 10 03	2006 01 23	2005 12 01
867704	preTiO2x	
CFE: 27.1.1, 27.5.1, 27.7.1 01 02 05 17 19		
PRECHEZA a.s. , Nábřeží Dr. E. Beneše 24 CZ-751 62 Přerov (CZ)		
2005 01 26	2006 01 23	2005 12 01
867709	KALEVA	01 02 03 06 07 16 17 18 19 20 21 22 23
24 25 27 28 29 30 31 32 35 36 37 38 39 40 42		
OBSHCHESTVO S OGRANICHENNOY OTVETSTVENNOSTYU		
„TATYANA M 710” , 5/7, ul. Shukhova RU-115162 MOSKVA (RU)		
2005 06 30	2006 01 23	2005 12 01
867712	PHOSAGRO	
CFE: 5.5.20, 28.5.0 01 35		
Otkrytoe aktsionernoje obshchestvo „PhosAgro” , 55 Leninskiy		
Avenue RU-117333 Moscow (RU)		
2005 07 21	2006 01 23	2005 12 01

867715	INSOLENCE	03	868252	QLH	06 12 17
GUERLAIN S.A. , 68, avenue des Champs-Elysées F-75008 Paris (FR)			The Gates Corporation, Delaware Corporation , 1551 Wewatta Street Denver, CO 80202 (US)		
2005 10 05	2006 01 23	2005 12 01	2005 02 03	2006 01 23	2005 12 08
867729	CLAFEN	05	868255	TissueDent	05 10 42 44
ANTIBIOTICE S.A. , Str. Valea Lupului nr. 1 Iasi (RO)			Dr. Dr. med. Jürgen Siemonsmeier , Kiefernweg 18 53127 Bonn (DE)		
2005 03 31	2006 01 23	2005 12 01	2005 06 14	2006 01 23	2005 12 08
868037	AquaZero	11 20 21	868257	MOTO WAY THE WORLD OF MOTORCYCLE	
Villeroy & Boch AG , P.O. Box 1120 66688 Mettlach (DE)			CFE: 1.5.1, 1.5.6, 18.1.21, 27.1.1, 27.1.6, 27.5.1, 29.1.15 09 12 18 25 35 37		
2005 08 08	2006 01 23	2005 12 08	GEORGE KABRANIS , 59 Giannitson Str. GR-546 27 THESSALONIKI (GR)		
868040	Bellevue	11 20 21	2005 02 17	2006 01 23	2005 12 08
Villeroy & Boch AG , P.O. Box 1120 66688 Mettlach (DE)			868261	InnoEndo	05 10
2005 08 12	2006 01 23	2005 12 08	Heraeus Kulzer GmbH , Grüner Weg 11, 63450 Hanau (DE)		
868082	SoliBag	22 39	2005 10 10	2006 01 23	2005 12 08
Visval AG , Zeltgrasse 24 CH-3186 Düringen (CH)			868277	Carela	
2005 03 08	2006 01 23	2005 12 08	CFE: 24.15.21, 26.11.9, 27.5.1, 29.1.12 35 41 42		
868088	HELIOPACK	11	SOLVUS, naamloze vennootschap, Frankrijklei 101, B-2000 Antwerpen, (BE)		
SAUNIER DUVAL EAU CHAUDE CHAUFFAGE , 8, avenue Pablo Picasso F-94120 FONTENAY-SOUS-BOIS (FR)			2005 10 19	2006 01 23	2005 12 08
2005 03 30	2006 01 23	2005 12 08	868279	MIMAD	
868096	IPS INLINE	05	CFE: 27.5.1 09		
Ivoclar Vivadent AG , Bendererstrasse 2 FL-9494 Schaan (LI)			MIMAD NEGOCE SARL , 126, rue Mohamed Smiha, 5ème Etage Appt 15 CASABLANCA (MA)		
2005 04 27	2006 01 23	2005 12 08	2005 10 14	2006 01 23	2005 12 08
868109	ORCHIDEE IMPERIALE	03	868315	AVIEN	03
GUERLAIN S.A. , 68, Avenue des Champs-Elysees, F-75008 PARIS (FR)			KOPAŞ KOZMETIK PAZARLAMA VE SANAYI ANONIM ŞİRKETİ , Ayazaga Mahallesi Eski Büyükdere Caddesi Oycan Plaza No: 15 Şişli Istanbul (TR)		
2005 07 20	2006 01 23	2005 12 08	2005 06 22	2006 01 23	2005 12 08
868119	Baby Band		868317	GEOTER	
CFE: 1.15.15, 2.5.6, 2.5.8, 15.1.21, 27.5.1, 29.1.15 16 28 30 41			CFE: 27.5.1 17 19 22 24		
MAGIC PRODUCTION GROUP (M.P.G.) S.A. , 6 E, route de Trèves L-2633 Senningerberg (LU)			MDB TEXINOV , 56, route de Ferrossière F-38110 SAINT DIDIER DE LA TOUR (FR)		
2005 10 12	2006 01 23	2005 12 08	2005 07 21	2006 01 23	2005 12 08
868120	PURO		868327	NABEGHLAVI	
CFE: 26.3.4, 27.5.1, 29.1.12 23 24 25			CFE: 2.1.22, 26.3.23, 27.5.1, 28.19.0, 29.1.1, 29.1.4, 29.1.7 32		
LANIFICIO PURO TESSUTO S.p.A. , Via Marconi, 62 I-13059 TRIVERO (IT)			"HEALTHY WATER" LTD. , Village Nabeghlavi 4915 District Chokhatauri (GE)		
2005 04 27	2006 01 23	2005 12 08	2005 06 17	2006 01 23	2005 12 08
868153	GOLDEN COAST	33	868339	ALLFAcolor	02 07 19
Weinprolog Verwaltungsgesellschaft mbH , Nyland 14 25436 Tornesch (DE)			Deutsche Amphibolin-Werke von Robert Murjahn Stiftung & Co KG , Roßdörfer Strasse 50 64372 Ober-Ramstadt (DE)		
2005 08 27	2006 01 23	2005 12 08	2005 09 14	2006 01 23	2005 12 08
868154	MATOE	33	868351	Chibs	
Weinprolog Verwaltungsgesellschaft mbH, Nyland 14, 25436 Tornesch, (DE)			CFE: 26.13.25, 27.5.1, 29.1.12 25		
2005 08 27	2006 01 23	2005 12 08	FÁBRICA DE CALÇADO EVERESTE, LDA. , Rua Afonso de Albuquerque, 97,, Apartado N o 49, P-3700-026 S. João da Madeira, (PT)		
868157	ZYPHEX	01 07	2005 10 31	2006 01 23	2005 12 08
Atotech Deutschland GmbH , Erasmusstrasse 20, 10553 Berlin, (DE)			868361	BRALEP	
2005 07 25	2006 01 23	2005 12 08	CFE: 26.3.3, 26.4.18, 26.4.24, 27.5.1, 27.5.24 01 02 17 19		
868159	MESHTEC	07 22 24	BRALEP s.r.o. , Bohnická 16/38, CZ-181 00 Praha 8, (CZ)		
NBC INC. , 2-50-3, Toyoda, Hino-shi Tokyo 191-0053 (JP)			2005 04 21	2006 01 23	2005 12 08
2005 08 02	2006 01 23	2005 12 08	868362	MARIN'S	16 20
868162	CRUING	07 08 35 37	MARIN'S , 110, avenue de la République F-93170 BAGNOLET (FR)		
CRUING Srl , Via Scozia, 14 I-64020 Roseto deli Abruzzi (TE) (IT)			2005 08 12	2006 01 23	2005 12 08
2005 08 19	2006 01 23	2005 12 08	868366	CHROMOS	01 02 04 05 16 17 19
868171	RoofLITE		HELIOS Sestavljeno podjetje za kapitalske naložbe in razvoj, d.d. , 2, Količevo,, SI-1230 Domžale, (SI)		
CFE: 7.3.2, 26.3.6, 27.5.1, 29.1.12 06 19 35			2005 05 12	2006 01 23	2005 12 08
VKR Holding A/S , Tobaksvejen 10 DK-2860 Søborg (DK)			868377	AP	
2005 03 14	2006 01 23	2005 12 08	CFE: 27.5.1 16		
868204	Cheirón ...we breathe for you.		CHEIRÓN a.s. , Ulrychova 2260/13 CZ-162 00 Praha 6 - Břevnov (CZ)		
2005 06 27	2006 01 23	2005 12 08			

FUJIAN HENGDA GROUP CO., LTD. , Hengda Industry Garden, Quetang East-District, Jinjiang, Fujian (CN) 2004 11 22	2006 01 23	2005 12 08	868479 SUPRALINE	07 19 42
868378 horsefeathers CFE: 26.4.1, 26.4.18, 26.4.24, 27.5.1		18 25 28	HOBAS Engineering GmbH , Pischeldorfer Straße 128 A-9020 Klagenfurt (AT) 2004 09 13	2006 01 23
STIGMA DISTRIBUTION, s.r.o. , Bolevecká 11/č. p. 1063 CZ-301 00 Plzeň (CZ) 2005 02 24	2006 01 23	2005 12 08	868483 SXG75	09
868392 Cili PICA CFE: 5.9.15, 27.5.1, 29.1.13		43	Siemens Aktiengesellschaft , Wittelsbacherplatz 2 80333 München (DE) 2005 10 20	2006 01 23
UAB „Čilija“ , Nemenčinė—s pl. 33 LT-10105 Vilnius (LT) 2005 10 28	2006 01 23	2005 12 08	868484 SG75	09
868393 EXUMA CFE: 26.11.9, 27.5.1, 29.1.13		25	Siemens Aktiengesellschaft , Wittelsbacherplatz 2 80333 München (DE) 2005 10 20	2006 01 23
BARCO TEKSTIL SANAYI VE TICARET ANONIM ŞİRKETİ , M. Akif Mah. Basın Expres Yolu, Bahariye Cad. Can Sok. No. 31 K:5, İkitelli İSTANBUL (TR) 2005 01 25	2006 01 23	2005 12 08	868490 SINGULAR	09
868404 MINERAXIN		05	BB GR , 22, rue de Montmorency F-75003 PARIS (FR) 2005 08 10	2006 01 23
EUROESPES BIOTECNOLOGIA, S.A. , Polígono Industrial Bergondo, Parroquia de Guisamos, Parc. A-6, Nave F E-15165 BERGONDO (Carrio) - A CORUÑA (ES) 2005 10 05	2006 01 23	2005 12 08	868501 PASO DOBLE	33
868408 CABYMAR		05	GARCIN-LEVEQUE Hélène , Château Barde-Haut F-33330 SAINT- EMILION (FR) 2005 08 19	2006 01 23
EUROESPES BIOTECNOLOGIA, S.A. , Polígono Industrial Bergondo, Parroquia de Guisamos, Parc. A-6, Nave F E-15165 BERGONDO (Carrio) - A CORUÑA (ES) 2005 10 05	2006 01 23	2005 12 08	868504 adpl solutions	16 35 39
868409 PRO-ULCO		05	CFE: 26.4.4, 26.4.18, 27.5.1	
SOLVAY PHARMA, S.A. , Avda. Diagonal, 507 E-08029 Barcelona (ES) 2005 09 27	2006 01 23	2005 12 08	adpl-solutions Druckdenker GmbH , Maria-Theresia-Straße 41 A-4600 Wels (AT) 2005 09 12	2006 01 23
868419 G-TERM CFE: 15.7.15, 26.11.8, 27.5.1		07 11	868507 Enterokind	05
Hennlich Industrietechnik spol. s r.o., Českolipská 9, CZ-412 01 Litoměřice, (CZ) 2005 07 22		2005 12 08	Dr. Willmar Schwabe GmbH & Co. KG , Willmar-Schwabe-Strasse 4, 76227 Karlsruhe, (DE) 2005 10 14	2006 01 23
868425 Schwarzwolf CFE: 3.1.8		08 14 18 21 25	868530 SENSORY TECHNOLOGY	35
iMi Partner, a.s. , Dusíkova 3 CZ-638 00 Brno (CZ) 2005 05 25	2006 01 23	2005 12 08	GIVAUDAN S.A. , 5, chemin de la Parfumerie CH-1214 Vernier (CH) 2005 10 26	2006 01 23
868428 Erikli CFE: 27.5.1		29 31 32	868531 SENSORY CREATION	35 42
ERIKLI SU VE MEŞRUBAT SANAYI VE TICARET ANONIM ŞİRKETİ , Saitbat Köyü KESTEL/BURSA (TR) 2005 05 09	2006 01 23	2005 12 08	GIVAUDAN S.A. , 5, chemin de la Parfumerie CH-1214 Vernier (CH) 2005 10 26	2006 01 23
868430 CONWAY	29 30 31 32 33 35 36 38 39 40 41 42		868532 SENSORY SERVICE	35 42
Lekkerland Europa Holding GmbH , Europaallee 57 50226 Frenchen (DE) 2005 04 26	2006 01 23	2005 12 08	GIVAUDAN S.A. , 5, chemin de la Parfumerie CH-1214 Vernier (CH) 2005 10 26	2006 01 23
868456 CFE: 3.3.1, 3.3.15, 3.3.24, 24.1.5, 24.1.9		12 35 37 39 42	868549 R P E	06 11 40
IRAN KHODRO VEHICLE MANUFACTURING COMPANY - IKCO , 14Km, Karadj road Tehran (IR) 2004 12 26	2006 01 23	2005 12 08	CFE: 26.4.2, 26.4.10, 27.1.1, 29.1.4, 29.1.6	
868462 PSYCHOLAN		05	RPE S.a.r.l, Ougolnaya Gavan,, Elevatornaya plochtchadka,, dom 8, liter A, korp. 2, RU-198096 St.-Pétersbourg, (RU) 2005 09 14	2006 01 23
EGIS GYÓGSZERGYÁR RT. , Kereszturi út 30-38 H-1108 Budapest (HU) 2005 10 03	2006 01 23	2005 12 08	868553 PN	19
868476 CURASAN		01 05 10 44	CFE: 26.1.18, 27.5.1, 29.1.13	
curasan AG , 4, Lindigstrasse 63801 Kleinostheim (DE) 2005 07 08	2006 01 23	2005 12 08	Puyang Refractories Co., Ltd. , Xihuanlu Zhongduan, Puyang Xian Henan 457100 (CN) 2005 07 15	2006 01 23
868478 GOLDEN Media CFE: 26.11.3, 26.11.9, 26.11.13, 26.15.1, 27.5.1, 29.1.12		09 11 38	868556 CVG Commercial Vehicle Group	12 20 37 40
Bouchaib Chakir , Stuttgarter Straße 36 73635 Rudersberg (DE) 2005 05 14	2006 01 23	2005 12 08	CFE: 1.5.1, 1.5.6, 27.5.1, 27.5.2	
			Commercial Vehicle Group, Inc. , 6530 West Campus Oval, New Albany, OH 43054 (US) 2004 09 08	2006 01 23
			868564 MILIANE	06 19
			Hunter Douglas Industries B.V. , Piekstraat 2 NL-3071 EL Rotterdam (NL) 2005 01 13	2006 01 23
			868565 Salad & Co	29 30 43
			CFE: 2.9.1, 5.9.12, 25.1.9, 27.5.1	
			FLUNCH, Immeuble Péricentre, 4, rue Van Gogh F-59650 VILLENEUVE D'ASCQ (FR) 2005 10 17	2006 01 23
				2005 12 08

868576	CFE: 26.3.4, 26.3.7	07 09 21	ILDOCAT S.r.l. , Via Asse Viario Mediano Paringianu I-09010
Hennlich Industrietechnik spol. s r.o. , Českolipská 9 CZ-412 01			Portoscuso (CA) (IT)
Litoměřice (CZ)			2005 08 18
2005 01 25	2006 01 23	2005 12 08	2006 01 23
868589	ROCLA	07 12	868665 KINGRAD
Rocla Oyj , P.O. Box 88 FI-04401 Järvenpää (FI)			KORADO a.s., Bří Hubálků 869,, CZ-560 02
2005 04 15	2006 01 23	2005 12 08	Česká Třebová, (CZ)
868596	NEOPET		2005 08 25
CFE: 1.5.2, 27.3.1, 27.5.1, 29.1.12		17 21	2006 01 23
Uždaroji akcina- bendrova- „NEO GROUP” , Konstitucijos pr.7 LT-09308 Vilnius (LT)			2005 12 08
2005 10 26	2006 01 23	2005 12 08	868672 Plantamin
868598	HENNLICH	07 09 21	Tetra GmbH , Herrenteich 78, 49324 Melle, (DE)
Hennlich Industrietechnik spol. s r.o. , Českolipská 9 CZ-412 01			2005 10 17
Litoměřice (CZ)			2006 01 23
2005 01 25	2006 01 23	2005 12 08	2005 12 08
868599	NEO GROUP		868680 EZARE
CFE: 1.5.2, 26.11.21, 27.5.1, 29.1.13		17 21	Sucampo Pharmaceuticals, Inc. , 4733 Bethesda Avenue, Suite 450
Uždaroji akcina- bendrova- „NEO GROUP” , Konstitucijos pr.7 LT-09308 Vilnius (LT)			Bethesda, MD 20814 (US)
2005 10 26	2006 01 23	2005 12 08	2005 09 27
868601	SPICY BLACK	03	2006 01 23
Henkel KGaA , Henkelstrasse 67 40589 Düsseldorf (DE)			2005 12 08
2005 04 15	2006 01 23	2005 12 08	868681 In Plane Switching
868608	STELLAR	35	CFE: 26.11.3, 27.5.1, 29.1.15
Stellar Ltd , 9 Westhall Road Bath BA1 3BQ (GB)			09
2005 08 05	2006 01 23	2005 12 08	LG PHILIPS LCD CO., LTD , 20 YOIDO-DONG, YONGDUNGPO-GU, SEOUL (KR)
868614	MISSONI HOME COLLECTION	20 21 24 27	2004 12 23
MISSONI S.P.A. , Via Luigi Rossi, 52 I-21040 SUMIRAGO (VARESE) (IT)			2006 01 23
2004 11 29	2006 01 23	2005 12 08	2005 12 08
868628	AMBIGLOW	11	868682 In Plane Switching
Koninklijke Philips Electronics N.V. , Groenewoudseweg 1 NL-5621 BA Eindhoven (NL)			CFE: 26.11.3, 27.5.1, 29.1.15
2005 10 07	2006 01 23	2005 12 08	09
868629	LABEL STUDIO On Air		LG PHILIPS LCD CO., LTD , 20 YOIDO-DONG, YONGDUNGPO-GU, SEOUL (KR)
CFE: 25.1.19, 25.12.3, 27.5.1, 29.1.13		09 16 38 41 42	2004 12 23
UNIVERSAL MUSIC MOBILE , 33, avenue de Wagram F-75017 PARIS (FR)			2006 01 23
2005 08 09	2006 01 23	2005 12 08	2005 12 08
868640	MULTIPOWER ACTIVE RE-CHARGE SHAKE		868683 FaceCam
CFE: 25.1.15, 26.1.18, 26.11.9, 27.5.1, 29.1.13		05 29 32	C-VIS Computer Vision und Automation GmbH , Universitätsstraße
haleko Hanseatisches Lebensmittel Kontor GmbH & Co. OHG , Holsteinischer Kamp 1 22081 Hamburg (DE)			142 44799 Bochum (DE)
2005 04 12	2006 01 23	2005 12 08	2005 04 16
868641	MULTIPOWER ACTIVE PROFESSIONAL RE-CHARGE DRINK		2006 01 23
CFE: 25.1.15, 26.1.18, 26.11.9, 27.5.1, 29.1.13		05 29 32	2005 12 08
haleko Hanseatisches Lebensmittel Kontor GmbH & Co. OHG , Holsteinischer Kamp 1 22081 Hamburg (DE)			868705 REYMO
2005 04 12	2006 01 23	2005 12 08	CFE: 26.11.2, 26.11.12, 27.5.1, 29.1.2, 29.1.4, 29.1.15
868643	BIRCH BUDS	33	25
Nemiroff Intellectual Property Establishment , Städtle 31 FL-9490 Vaduz (LI)			REYMO ORME SANAYI VE TICARET ANONIM SIRKETI , Mengene
2005 08 30	2006 01 23	2005 12 08	Cikmazi Bezciler Sokak No: 54 Mahinutpasa Istanbul (TR)
868645	o'she		2004 12 31
CFE: 14.1.13, 27.5.1		25	2006 01 23
UZTEKS TEKSTIL SANAYI VE TICARET LIMITED ŞIRKETI , Hürriyet Mahallesi, Tekin Sokak, Toparлак iş Merkezi, No: 22/2, YENIBOSNA, ISTANBUL (TR)			2005 12 08
2005 07 01	2006 01 23	2005 12 08	868712 scanic
868650	pickstart		CFE: 27.5.1, 27.5.7
CFE: 26.11.12, 26.15.1, 27.5.1		09 11	06 09 11
			GDT GmbH , Hafenstrasse 64 48153 Münster (DE)
			2005 05 18
			2006 01 23
			2005 12 08
			868724 Express Medical
			CFE: 26.4.18, 27.5.1, 29.1.3
			35 41 44
			SOLVUS, naamloze vennootschap , Frankrijklei 101, B-2000 Antwerpen, (BE)
			2005 04 13
			2006 01 23
			2005 12 08
			868730 Finesse
			31
			Rosen-Tantau Mathias Tantau Nachfolger , Tornescher Weg 13
			25436 Uetersen (DE)
			2005 11 02
			2006 01 23
			2005 12 08
			868731 Crème de la Crème
			31
			Rosen-Tantau Mathias Tantau Nachfolger , Tornescher Weg 13
			25436 Uetersen (DE)
			2005 11 02
			2006 01 23
			2005 12 08
			868737 SEVERNE
			CFE: 26.3.23, 27.5.1
			22 25 28
			Svein Askland Rasmussen , 175/1 Moo 12 Bangna Trad Km 13, Bang Phli TH-10540 Samutprakam (TH)
			2005 07 11
			2006 01 23
			2005 12 08
			868738 ARMADA nueva
			CFE: 26.4.18, 26.15.1, 27.5.1, 29.1.13
			06 14 25
			GLI ARGENTI DI LELLO FUSCO SRL , Via Antonio Scialoia, 13 I-80133 NAPOLI (NA) (IT)
			2005 08 16
			2006 01 23
			2005 12 08
			868745 DETECHA NÁTEROVÉ HMOTY
			CFE: 2.1.17, 2.1.25, 19.3.1, 20.1.5, 26.4.24, 26.5.16
			01 02 35

DETECHA, chemické výrobní družstvo, Husovo náměstí 1208, CZ-549 01 Nové Město nad Metují, (CZ)			
2004 10 15	2006 01 23	2005 12 08	
868752 Zafferania			
CFE: 5.5.20, 26.1.2, 26.1.18, 27.5.1, 27.5.7, 29.1.12			30
VERDU-CANTO SAFFRON SPAIN, S.L., Sargento Navarro, 7 E-03660 Novelda (Alicante) (ES)			
2004 11 25	2006 01 23	2005 12 08	
868758 ISEKI			
CFE: 27.5.1			07 12
ISEKI & CO., LTD., 700 Umaki-cho,, Matsuyama-shi, Ehime-ken 799-2692, (JP)			
2004 11 11	2006 01 23	2005 12 08	
868759 BIO-DER			
CFE: 27.5.1			03
DÜNDAR KIMYA KOZMETIK İLAÇ GIDA SANAYI VE TICARET LIMITED ŞİRKETİ, Rasimpaşa Mahallesi Nemlizade Sokak No: 6 KADIKÖY-İSTANBUL (TR)			
2005 02 09	2006 01 23	2005 12 08	
868764 D&ENIS TIME TO RELAX!			
CFE: 24.17.25, 26.4.2, 27.5.1, 29.1.1, 29.1.6, 29.1.8			18 25
DENIMLAND s.r.o., Odbojářů 600 CZ-664 61 Rajhrad, Brno-venkov (CZ)			
2005 06 27	2006 01 23	2005 12 08	
868776 SUPERSAN			19
LASSELSBERGER, a.s., Adelova 2549/1, CZ-320 00 Plzeň - Jižní Předměstí, (CZ)			
2005 06 17	2006 01 23	2005 12 08	
868795 GENERAL CLIMATE			
CFE: 26.1.18, 27.5.1, 29.1.4			11 35
Kiryakov Leonid Fiodorovich, Moskovskaya oblast. pos. ul. Silikat, d.5, kv.8 Kotelniki (RU)			
2005 05 17	2006 01 23	2005 12 08	
868808 MANZINI			
CFE: 27.5.1			25
DICLELER TEKSTİL SANAYI VE TICARET LIMITED ŞİRKETİ, Mimar Kemalettin Mah. Şehnameci Sk. No: 18 Laleli/İSTANBUL (TR)			
2004 10 18	2006 01 23	2005 12 08	
868814 PLANIPRON			01 05 42
Degussa AG, Bennigsenplatz 1 40474 Düsseldorf (DE)			
2004 10 13	2006 01 23	2005 12 08	
868821 deva.bm			06 07 17
Federal-Mogul Deva GmbH, Schulstraße 20 35260 Stadtallendorf (DE)			
2005 01 27	2006 01 23	2005 12 08	
868822 deva.glide			06 07 17
Federal-Mogul Deva GmbH, Schulstraße 20, 35260 Stadtallendorf, (DE)			
2005 01 27	2006 01 23	2005 12 08	
868837 ENGELMANN AUTOMOTIVE			
CFE: 26.1.18, 27.5.1			07 09 11 12 20
Engelmann Automotive GmbH, Am Krähenberg 3 30900 Wedemark (DE)			
2005 02 11	2006 01 23	2005 12 08	
868840 FCLS			35 37 39 41
Rheinmetall Landsysteme GmbH, Flackensteiner Strasse 2 24159 Kiel (DE)			
2005 07 13	2006 01 23	2005 12 08	
868862 PORCELANA DEL PEDREGAL			30
VALRHONA, Société par Actions Simplifiée, 14-16-18, avenue du Président Roosevelt F-26600 TAIN L'HERMITAGE (FR)			
2005 10 10	2006 01 23	2005 12 08	
868865 BORSARI			
CFE: 27.5.1			25
DICLELER TEKSTİL SANAYI VE TICARET LIMITED ŞİRKETİ, Mimar Kemalettin Mah. Şehnameci Sk. No: 18 Laleli/İSTANBUL (TR)			
2004 10 16	2006 01 23	2005 12 08	
868869 SERIE Simon 82			
CFE: 27.5.1, 27.7.1			09
SIMON, S.A., Diputación, 390-392 E-08013 BARCELONA (ES)			
2005 03 11	2006 01 23	2005 12 08	
868871 GIORGIO ROTTI			
CFE: 25.1.9, 27.5.1			25
G.R. DERİ TEKSTİL AYAKKABI VE HEDİYELİK EŞYA ÜRÜNLERİ SANAYİ VE TICARET LIMITED ŞİRKETİ, Yenidogan Mh. Zübeyde Hamm Cad. 41. Sk. No. 72, Zeytinburnu İSTANBUL (TR)			
2005 03 25	2006 01 23	2005 12 08	
868878 NUTRI-CHRONO			03 05
CASTER, 35, avenue Franklin Roosevelt, F-75008 PARIS, (FR)			
2005 10 07	2006 02 06	2005 12 15	
868886 REGOLA			
CFE: 27.5.1			25
DICLELER TEKSTİL SANAYI VE TICARET LIMITED ŞİRKETİ, Mimar Kemalettin Mah. Şehnameci Sk. No: 18 Laleli/İSTANBUL (TR)			
2004 10 18	2006 02 06	2005 12 15	
868898 SAMAND			
CFE: 28.1.0			12 35 37 39 42
IRAN KHODRO VEHICLE MANUFACTURING COMPANY - IKCO, 14Km, Karadj road Tehran (IR)			
2004 12 26	2006 02 06	2005 12 15	
868903 THE BRAK SHOW			09 16 25 28
Turner Entertainment Networks International Limited, Turner House, 16 Great Marlborough Street London W1F 7HS (GB)			
2005 02 14	2006 02 06	2005 12 15	
868910 SKY-FRAME			06 19
Guhl Beat, Unterholzstrasse 21 CH-8561 Ottoberg (CH)			
2005 10 28	2006 02 06	2005 12 15	
868912 RIMMEL RECOVER			03
Coty Deutschland GmbH, Fort Malakoff Park, Rheinstrasse 4E 55116 Mainz (DE)			
2005 10 20	2006 02 06	2005 12 15	
868945 CFE: 24.15.21, 26.1.3, 26.1.10, 26.1.24			03 09 14 18 25
INTERNATIONAL STARS S.A., 29, avenue Monterey L-2163 Luxembourg (LU)			
2005 11 10	2006 02 06	2005 12 15	
868988 SOYACTIVA			29
PEDRO MARÍA BARROETA URQUIZA, C/ San Juan de la Cruz, 3, Portal 2-1º B E-28223 POZUELO DE ALARCÓN (MADRID) (ES)			
2005 06 20	2006 02 06	2005 12 15	
869023 IGROK			
CFE: 28.5.0			09 35 36 42
Obchtchestvo s Ogranitchennoi Otvetstvennostyuu „3 IT: Korporativnyye Rechenia“, str. 1, 13, oulitsa Mokhovaya RU-103009 Moskva (RU)			
2005 09 09	2006 02 06	2005 12 15	
869025 PHYTODENSIMUM			03 05
CASTER, 35, avenue Franklin Roosevelt F-75008 PARIS (FR)			
2005 10 24	2006 02 06	2005 12 15	
869053 MPVAN			12
Automobiles CITROËN, Immeuble Colisée III - 12, rue Fructidor F-75835 PARIS Cedex (FR)			
2005 09 09	2006 02 06	2005 12 15	
869055 Sanmastiti			31
Sano - Moderní výživa zvířat spol. s r.o., Npor. O. Bartoška 15 CZ-344 01 Domažlice (CZ)			
2005 08 25	2006 02 06	2005 12 15	

869059	edgebox			
CFE: 24.17.1, 27.5.1, 29.1.13				
	Critical Software SA , Parque Industrial de Taveiro - Lote 48	38		
P-3045-504 Coimbra (PT)				
2005 08 04		2006 02 06		2005 12 15
869063	ThreatSense			09 16 42
ESET, spol. s r.o. , Pionierska 9/A SK-831 02 Bratislava (SK)				
2005 10 05		2006 02 06		2005 12 15
869064	LOVERSMAG			
CFE: 27.5.1				
	Lawa AG , Universitätsstrasse 86, CH-8006 Zürich, (CH)		09 16 35 38 41	
2005 05 10		2006 02 06		2005 12 15
869071	Stuwadoorsbedrijf van Rooij B.V.			
CFE: 2.9.14, 26.1.1, 27.1.1, 29.1.1, 29.1.6				
	Stuwadoorsbedrijf Van Rooij B.V. , Harenseweg 7A NL-5321 HH			39
HEDEL (NL)				
2005 07 29		2006 02 06		2005 12 15
869073	tiny choco			30
Plus Warenhandelsgesellschaft mbH , Wissollstrasse 5-43 45478				
Mülheim an der Ruhr (DE)				
2005 10 31		2006 02 06		2005 12 15
869083	CFE: 26.1.17, 26.1.18, 28.5.0, 29.1.13		16 35 38 41 43	
Zakrytoe aktsionernoje obščestvo „InterMediaGrup” , h. 35, st.				
Myasnitskaya RU-101990 Moscow (RU)				
2005 07 27		2006 02 06		2005 12 15
869094	doomoo			
CFE: 27.5.1, 29.1.15				
	TEURLINGS Philippe , Rue des Ourdons 10, B-1457 Tourinnes-Saint-			20
Lambert, (BE)				
2005 06 27		2006 02 06		2005 12 15
869095	ALPHA ROPES			22
NUNO MIGUEL FERREIRA MORAIS , Rua Barao Forrester, 693-1 o				
andar P-4050-273 Porto (PT)				
2005 11 04		2006 02 06		2005 12 15
869097	Converse			34
Joh. Wilh. von Eicken GmbH , Drechslerstrasse 1-3 23556 Lübeck (DE)				
2005 08 25		2006 02 06		2005 12 15
869122	GOLDONI			29 30 43
EUREXIA, ZI du Coin - Rue du Crêt de la Perdrix, F-42400 SAINT				
CHAMOND, (FR)				
2005 10 28		2006 02 06		2005 12 15
869125	g			
CFE: 25.1.9, 27.5.1, 27.5.21, 29.1.2				
	EUREXIA, ZI du Coin - Rue du Crêt de la Perdrix, F-42400 SAINT			29 30 43
CHAMOND, (FR)				
2005 10 28		2006 02 06		2005 12 15
869132	goldoni			
CFE: 25.1.9, 27.5.1, 29.1.13				
	EUREXIA, ZI du Coin - Rue du Crêt de la Perdrix, F-42400 SAINT			29 30 43
CHAMOND, (FR)				
2005 10 28		2006 02 06		2005 12 15
869142	ELECOR			
CFE: 27.5.1, 29.1.4				
	Zakrytoe aktsionernoje občestvo „Elplastik” , ul. P. Dobrynina, 1,			09 17 20 37
korp.B g. Yasnogorsk RU-301030 Tul'skaya obl. (RU)				
2005 04 18		2006 02 06		2005 12 15
869143	BTMU-GCMS			36
The Bank of Tokyo-Mitsubishi UFJ, Ltd. , 7-1, Marunouchi 2-chome,				
Chiyoda-ku Tokyo 100-8388 (JP)				
2005 10 31		2006 02 06		2005 12 15
869169	XOCRIOLATA			30
Plus Warenhandelsgesellschaft mbH , Wissollstrasse 5-43 45478				
Mülheim an der Ruhr (DE)				
2005 10 17		2006 02 06		2005 12 15
869170	FARSIGHT			09 10
Dornier MedTech GmbH , Argelsrieder Feld 7 82234				
Weßling (DE)				
2005 01 31		2006 02 06		2005 12 15
869172	DETOURS ET CURIOSITES			16 33 35
SOCIETE COOPERATIVE GROUPEMENTS D'ACHATS DES CENTRES				
LECLERC, SC GALEC, 52, rue Camille Desmoulins, F-92451 ISSY LES				
MOULINEAUX, (FR)				
2005 10 21		2006 02 06		2005 12 15
869176	ST STEINER			
CFE: 26.1.18, 26.4.10, 27.5.1				
	BRUSASCO SERGIO , Via S. Marino 3 I-10134 TORINO (IT)			12
2005 09 28		2006 02 06		2005 12 15
869186	Jogostyle			29 30
Zott GmbH & Co. KG , Dr.-Steichele-Straße 4, 86690 Mertingen, (DE)				
2005 08 08		2006 02 06		2005 12 15
869196	ZeNTIVA			
CFE: 27.5.1				
	Zentiva, a.s. , U Kabelovny 130 CZ-102 37 Praha 10 - Dolní			05
Měcholupy (CZ)				
2005 06 13		2006 02 06		2005 12 15
869199	Hielscher			07 09 10
Dr. Hielscher GmbH , Warthestraße 21 14513 Teltow (DE)				
2004 09 10		2006 02 06		2005 12 15
869203	VOIGT & HAEFFNER			07 09 37 42
Voigt & Haeffner GmbH , Ferdinand-Porsche-Straße 45 60385				
Frankfurt (DE)				
2004 09 17		2006 02 06		2005 12 15
869204	BoneLink			10 40 42
WALDEMAR LINK GmbH & Co. KG , Barkhausenweg 10 22339				
Hamburg (DE)				
2004 12 10		2006 02 06		2005 12 15
869206	ATREUS			05 10
GAMBRO Inc , 10810 West Collins Avenue LAKEWOOD CO 80215 (US)				
2004 10 04		2006 02 06		2005 12 15
869208	AQUA TEEN HUNGER FORCE			09 16 25 28
Turner Entertainment Networks International Limited , Turner				
House, 16 Great Marlborough Street London W1F 7HS (GB)				
2005 02 14		2006 02 06		2005 12 15
869209	You lan fa			
CFE: 26.11.3, 26.11.12, 27.5.1, 28.3.0				
	Fujian Jinjiang Youlanfa Paper Co., Ltd. , Industry Zone, Xibin			16
State-owned Farm, Jinjiang, Fujian (CN)				
2005 02 28		2006 02 06		2005 12 15
869216	hosand			
CFE: 5.3.11, 5.3.13, 27.5.1				
	VILLAROSSA IMMOBILIARE SRL , MILANO (IT)			09 10 14
2004 12 14		2006 02 06		2005 12 15
869217	BECKMAN COULTER			01 05 09 10
Beckman Coulter, Inc. , 4300 N. Harbor Boulevard Fullerton, CA				
92834-3100 (US)				
2005 04 29		2006 02 06		2005 12 15
869229	TIOTAN			02
Rainer Heubach , Prieler Schlössl, A-5084 Grossgmain, (AT)				
2005 08 16		2006 02 06		2005 12 15
869230	CELLUREPAIR			03 05 29
Ökopharm GmbH , Moosham 29, A-5585 Unternberg, (AT)				
2005 10 03		2006 02 06		2005 12 15
869236	SNEHURKA			23
Nit'árna Česká Třebová s.r.o. , Dr. E. Beneše 116, CZ-560 02 Česká				
Třebová, (CZ)				
2005 06 24		2006 02 06		2005 12 15

869237	PERLOVKA	23
Nit'árna Česká Třebová s.r.o., Dr. E. Beneše 116 CZ-560 02 Česká Třebová (CZ)		
2005 06 24	2006 02 06	2005 12 15
869255	MOBIPHARMA	35
Mobipharma OÜ, Tartu mnt 98, EE-10112 Tallinn, (EE)		
2005 09 15	2006 02 06	2005 12 15
869256	CETS	39 42
Traviaustria Datenservice für Reise und Touristik GmbH & Co. Nfg. KG, Dresdner Straße 81-85, A-1200 Wien, (AT)		
2005 10 03	2006 02 06	2005 12 15
869257	ROVER BOOK	09
CFE: 26.4.18, 26.4.24, 27.5.1		
Zakrytoe aktsionerhoe obshchestvo „RoverBook“, str. 1, 44, ul. Krasnobogatyrskaya RU-107076 Moscow (RU)		
2005 10 10	2006 02 06	2005 12 15
869263	Pendler's	29 43
Wilhelm H. Wichert, Am Lindenweg 62, 50933 Köln, (DE)		
2005 10 19	2006 02 06	2005 12 15
869265	NORLATEX	01 16
CFE: 15.7.9, 15.7.19, 15.7.21, 27.5.1		
PROMADIS INDUSTRIES S.A.R.L., 8, rue de Lille CASABLANCA (MA)		
2005 05 17	2006 02 06	2005 12 15
869269	TriSolar-Complex	03 05
RAHN AG, Dörflistrasse 120, CH-8050 Zürich, (CH)		
2005 10 31	2006 02 06	2005 12 15
869270	THS TOBACCO HEATING SYSTEM	11 34
Philip Morris Products S.A., Quai Jeanrenaud 3 CH-2000 Neuchâtel (CH)		
2005 11 10	2006 02 06	2005 12 15
869274	ZDZ	07
ZDZ Modelmotor s.r.o., Poličná 137 CZ-757 01 Valašské Meziříčí (CZ)		
2005 06 27	2006 02 06	2005 12 15
869290	CFE: 24.13.25	01
Zakrytoye aktsionerhoe obshchestvo "Mezhotraslevoye nauchno-proizvodstvennoyepredpriyatie „Phart“, 58 Lensoveta St., RU-196158 St. Petersburg, (RU)		
2005 10 26	2006 02 06	2005 12 15
869291	PLANTICO	01 31 44
Pfirschke Holding GmbH, Bergsteg 52 47608 Geldern (DE)		
2005 06 15	2006 02 06	2005 12 15
869293	Mr. Liong	03 29 30 31 32 33
Plus Warenhandels-gesellschaft mbH, Wissollstrasse 5-43 45478 Mülheim an der Ruhr (DE)		
2005 10 17	2006 02 06	2005 12 15
869301	ZeNTIVA	05
CFE: 27.5.1, 29.1.3, 29.1.4		
Zentiva, a.s., U Kabelovny 130 CZ-102 37 Praha 10 - Dolní Měcholupy (CZ)		
2005 06 13	2006 02 06	2005 12 15
869310	Cascatrode	07 09 10
Dr. Hielscher GmbH, Warthestraße 21 14513 Teltow (DE)		
2004 09 10	2006 02 06	2005 12 15
869318	RAULINER	11 17 19 42
REHAU AG + Co, Rheniumhaus 95111 Rehau (DE)		
2004 08 10	2006 02 06	2005 12 15
869320	UHING	07
CFE: 26.1.6, 26.1.19, 27.5.1		
Joachim Uhing KG GmbH & Co., 23, Kieler Strasse,, 24247 Miellendorf, (DE)		
2004 09 02	2006 02 06	2005 12 15
869328	JOYX COLLECTION	14 18 25
CFE: 27.5.1		
INTERNATIONAL CONTACT SRL, Via Portuense, 1555 I-00050 Roma (IT)		
2004 09 02	2006 02 06	2005 12 15
869333	PINK FLAMINGO	33
COMPAGNIE POUR LE HAUT COMMERCE, société par actions simplifiée, Château des Castaignes F-51270 MONTMORT LUCY (FR)		
2005 10 10	2006 02 06	2005 12 15
869340	SOPROTHERM	01 02 17 19
Sopro Bauchemie GmbH, Biebricher Strasse 74 65203 Wiesbaden (DE)		
2004 10 14	2006 02 06	2005 12 15
869341	MIK-BIS	09 35 41 42
CFE: 1.5.1, 1.5.6, 24.17.17, 26.4.1, 26.15.9, 29.1.14		
MIK Verwaltungs GmbH, Unterseestrasse 4 78479 Reichenau (DE)		
2004 10 21	2006 02 06	2005 12 15
869342	STUDENTENSPIEGEL	16 35 38 41
McKinsey & Company Inc. Zweigniederlassung Düsseldorf, Königsallee 60C, 40212 Düsseldorf, (DE)		
2004 10 14	2006 02 06	2005 12 15
869343	x2type	09
Siemens Aktiengesellschaft, Wittelsbacherplatz 2 80333 München (DE)		
2004 12 16	2006 02 06	2005 12 15
869345	TRICOAT	06 20 41
MACO-Beschläge GmbH, Haidhof 3, 94508 Schöllnach, (DE)		
2004 12 02	2006 02 06	2005 12 15
869365	RAUMEDIC	10 17 42
RAUMEDIC AG, Hermann-Staudinger-Str. 2 95233 Helmbrechts (DE)		
2004 12 02	2006 02 06	2005 12 15
869369	Pic-Nic BREAK	29 30
CFE: 25.1.6, 27.5.1		
OSCAR S.P.A. INDUSTRIA DOLCIARIA (IN FORMA ABBREVIATA OSCAR S.P.A.), Via E. Maiorana, 2 I-31025 SANTA LUCIA DI PIAVE (TREVISO) (IT)		
2005 06 21	2006 02 06	2005 12 15
869376	BIORESORB	10
Oratronics Dental Implant Technology GmbH, Herrlichkeit 4 28199 Bremen (DE)		
2004 12 23	2006 02 06	2005 12 15
869378	LEUS	07 12
CFE: 26.1.18, 27.5.1		
LS Cable Ltd., Samsung-dong 159, Gangnam-gu, Seoul 135-798 (KR)		
2005 08 09	2006 02 06	2005 12 15
869534	T-Systems Enterprise	09 16 35 36 38 41 42
Deutsche Telekom AG, Friedrich-Ebert-Allee 140 53113 Bonn (DE)		
2005 06 28	2006 02 06	2005 12 15
869535	T-Systems BS	09 16 35 36 38 41 42
Deutsche Telekom AG, Friedrich-Ebert-Allee 140 53113 Bonn (DE)		
2005 06 28	2006 02 06	2005 12 15
869538	T-Systems Business	09 16 35 36 38 41 42
Deutsche Telekom AG, Friedrich-Ebert-Allee 140 53113 Bonn (DE)		
2005 07 04	2006 02 06	2005 12 15
869546	ADPL-SOLUTIONS	16 35 39
adpl-solutions Druckdenker GmbH, Maria-Theresia-Straße 41 A-4600 Wels (AT)		
2005 09 16	2006 02 06	2005 12 15
869555	ANTI ETHANOL 07	03 05 29
CFE: 27.5.1		

PHARMATRADE AG, spol. s r.o. , Jihovýchodní VII 928/11 CZ-141 00 Praha 4 (CZ)			
2004 07 23	2006 02 06	2005 12 15	
869567 CARBOSLIM		05 29 30	
Ökopharm GmbH , Moosham 29, A-5585 Unternberg, (AT)			
2005 10 03	2006 02 06	2005 12 15	
869586 CFE: 8.1.19, 29.1.11		30	
REVILLON CHOCOLATIER (Société par Actions Simplifiée) , 5, place Pincourt F-42120 LE COTEAU (FR)			
2005 09 07	2006 02 06	2005 12 15	
869590 SENSI-CHRONO		03 05	
CASTER , 35, avenue Franklin Roosevelt F-75008 PARIS (FR)			
2005 10 07	2006 02 06	2005 12 15	
869593 BLOCK MENU			
CFE: 20.5.5, 27.5.1, 29.1.1, 29.1.4		29 30	
Eugen Block Holding GmbH & Co. KG , Hufnerstraße 51 22305 Hamburg (DE)			
2005 07 06	2006 02 06	2005 12 15	
869594 Winergy		30	
SOLENIKOLATA GIDA SANAYI VE TICARET ANONIM SIRKETI , 2. Organize Sanayi Bolgesi No:23 P:3 Baspinar GAZIANTEP (TR)			
2005 06 24	2006 02 06	2005 12 15	
869595 SPACE TEST & SERVICE EQUIPMENT			
CFE: 27.1.1, 27.5.1		09	
Space s.r.l. , Via Sangano 48 I-10090 TRANA (TO) (IT)			
2004 09 02	2006 02 06	2005 12 15	
869624 BIC ESSENCE		08	
SOCIETE BIC , 14, rue Jeanne d'Asnières F-92110 CLICHY (FR)			
2005 10 28	2006 02 06	2005 12 15	
869629 KLAR Professional			
CFE: 26.4.9, 27.5.1, 29.1.13		01 02	
S.C. POLICOLOR SA , B-dul Theodor Pallady No. 51, Sector 3 Bucharest (RO)			
2005 08 09	2006 02 06	2005 12 15	
869644 CFE: 26.4.8, 26.4.12, 26.11.12		16 41 42	
Rišards GRIŠKJĀNIS , Peitavas iela 9/11-5, LV-1050 Riga, (LV)			
2005 09 14	2006 02 06	2005 12 15	
869645 VITANISTICS		16 41 42	
Rišards GRIŠKJĀNIS , Peitavas iela 9/11-5, LV-1050 Riga, (LV)			
2005 09 14	2006 02 06	2005 12 15	
869646 victory slims			
CFE: 25.1.19, 27.5.1		34	
AKTSIONERNO DROUJESTVO „BULGARTABAC HOLDING“ , „Graf Ignatiev“ Str. 62 BG-1000 SOFIA (BG)			
2005 10 20	2006 02 06	2005 12 15	
869647 XERICUM		05	
ORFAGEN , Parc Technologique du Canal 4, rue Marie Curie F-31520 RAMONVILLE SAINT AGNE (FR)			
2005 10 21	2006 02 06	2005 12 15	
869651 EURO 2008 UEFA Austria-Switzerland			
CFE: 6.1.4, 21.3.1, 24.11.25, 27.5.1, 27.7.1		01 03 04 05 06 07 08 09 10 11 12 14 15 16 18 20 21 24 25 26 28 29 30 31 32 33 34 35 36 37 38 39 40 41 42 43 44	
Union des Associations Européennes de Football (UEFA) , Route de Genève 46 CH-1260 Nyon (CH)			
2005 08 15	2006 02 06	2005 12 22	
869654 Nautical		07	
NINGBO FUDA IMPORT & EXPORT CO., LTD. , 355, Yangmingxilu, Yuyao Zhejiang 315400 (CN)			
2005 09 27	2006 02 06	2005 12 22	
869678 ARMANI		43	
GA MODEFINE S.A. , Via Penate 4 CH-6850 Mendrisio (CH)			
2005 06 30	2006 02 06	2005 12 22	
869682 ADENIPRAVAC		05	
LABORATORIOS HIPRA S.A. , Avda. de la Selva, 135 E-17170 AMER - GIRONA (ES)			
2005 07 27	2006 02 06	2005 12 22	
869683 ACTELION		05	
Actelion Pharmaceuticals Ltd. , Gewerbestrasse 16 CH-4123 Allschwil (CH)			
2005 08 15	2006 02 06	2005 12 22	
869692 CEMPHALT		01 19	
DEUTAG GmbH & Co. KG, Linzhausenstr. 20a, 53545 Linz/Rhein, (DE)			
2005 11 04	2006 02 06	2005 12 22	
869708 HIPRABOVIS		05	
LABORATORIOS HIPRA S.A. , Avda. de la Selva, 135 E-17170 AMER - GIRONA (ES)			
2005 05 26	2006 02 06	2005 12 22	
869709 ICESURPRISE			
CFE: 25.5.1, 26.1.6, 27.5.1		30	
Plus Warenhandelsgesellschaft mbH , Wissollstrasse 5-43 45478 Mülheim an der Ruhr (DE)			
2005 05 27	2006 02 06	2005 12 22	
869721 FYM		12	
GUANGZHOU PANYU HUANAN MOTORS GROUP CO., LTD. , Minsheng Industry Zone, Lanhe Town, Panyu Guangzhou, Guangdong (CN)			
2005 11 21	2006 02 06	2005 12 22	
869729 WELLSPRING		11 17 20	
Hansgrohe AG , Auestrasse 5-9 77761 Schiltach (DE)			
2005 04 21	2006 02 06	2005 12 22	
869752 LODY FARMERSKIE			
CFE: 7.1.8, 7.1.9, 27.5.1, 29.1.14		05 30 40 42 43	
Bakker & Kok Beheer B.V., Ostwall 155 a, 47798 Krefeld, (DE)			
2005 08 23	2006 02 06	2005 12 22	
869753 LODY Z ROLNICZEJ ZAGRODY			
CFE: 7.1.8, 7.1.9, 27.5.1, 29.1.15		05 30 40 42 43	
Bakker & Kok Beheer B.V., Ostwall 155 a, 47798 Krefeld, (DE)			
2005 08 23	2006 02 06	2005 12 22	
869759 FROST THE BEAUTY OF DECORATION			
CFE: 5.1.1, 5.1.16, 26.1.15, 26.1.18, 26.1.24		26 28	
STUHA a.s. , Radima Drejsla 93 CZ-518 01 Dobruška (CZ)			
2004 12 16	2006 02 06	2005 12 22	
869760 CARATERRA			
CFE: 27.5.1		19	
CARATERRA 01 , RN 83 - Zone Industrielle F-01390 SAINT-ANDRÉ DE CORCY (FR)			
2005 09 26	2006 02 06	2005 12 22	
869784 CFE: 26.7.1		05	
Janssen Pharmaceutica N.V. , Turnhoutseweg 30 B-2340 Beerse (BE)			
2005 09 16	2006 02 06	2005 12 22	
869791 TRIANON OFFICES BUSINESS SUCCESS			
CFE: 26.11.7, 26.11.8, 27.5.1		35 36 37 42	
HTP ČR, s.r.o. , Evropská 2590/33c, CZ-160 00 Praha 6, (CZ)			
2005 04 26	2006 02 06	2005 12 22	
869825 THERMOFORM			
CFE: 27.5.1, 29.1.1		25	
HAZAL TEKSTIL GIYIM SANAYI VE TICARET LIMITED ŞİRKETİ , Çakmak Mahallesi, Atay Sokak, No:1 Ümraniye, İSTANBUL (TR)			
2005 08 29	2006 02 06	2005 12 22	
869827 DocuMatic		09 35 42	
UniTeK GmbH , Baldhamer Str. 15, 85591 Vaterstetten, (DE)			
2004 08 16	2006 02 06	2005 12 22	
869830 CFE: 1.1.17		25	
FG KONFEKSİYON TEKSTİL SANAYİ DIŞ TICARET LIMITED ŞİRKETİ , Fatih Mah. Sanayi Cad. No:43 Sarnıç Gaziemir/İZMİR (TR)			
2004 10 27	2006 02 06	2005 12 22	

869831	CRISTADUR	06 11 19 20 27	
Schock GmbH , Gmünder Strasse 65, 73614 Schorndorf, (DE)			
2004 09 09	2006 02 06	2005 12 22	
869848	OPTIWRAP	16 17	
Papier-Mettler Inh. Michael Mettler, Hochwaldstraße 22, 54497 Morbach, (DE)			
2005 10 10	2006 02 06	2005 12 22	
869869	Baciye		
CFE: 27.5.1 25			
CHENGDU YINYUN PIXIE CHANG , 6 Team, Longjing Village, Cuqiao town, Chengdu City Sichuan 610203 (CN)			
2005 11 18	2006 02 06	2005 12 22	
869891	Verita		
CFE: 5.3.15, 27.5.1, 29.1.12 31 32			
IDEAL TARIM ÜRÜNLERİ TICARETİ ANONİM ŞİRKETİ , Kocatepe Mahallesi Mega Center C-25 Blok D: 212/B BAYRAMPAŞA - ISTANBUL (TR)			
2005 10 03	2006 02 06	2005 12 22	
869893	JELLY COCKTAILS	03	
Coty Deutschland GmbH , Fort Malakoff Park, Rheinstrasse 4E 55116 Mainz (DE)			
2005 11 09	2006 02 06	2005 12 22	
869901	Quickies	20 30	
Jung Bonbonfabrik GmbH & Co. KG , Uhlandstr. 36 71665 Vaihingen/Enz (DE)			
2005 04 29	2006 02 06	2005 12 22	
869906	DONJIN		
CFE: 26.4.12, 27.5.1, 29.1.12 09			
SHENZHEN DONJIN COMMUNICATION TECH CO., LTD. , 2101, Cangsong Building, Tairan Road No. 6, Tairan Industrial & Trade Park, Chegongmiao, Futian District Shenzhen City (CN)			
2005 11 18	2006 02 06	2005 12 22	
869912	younio		
CFE: 27.5.1, 28.3.0 09			
ZHEJIANG YOUNIO WATER SUPPLY EQUIPMENT CO., LTD. , 3-35, Wushan Thorp, Chengxi Avenue, Wenling Zhejiang (CN)			
2005 11 18	2006 02 06	2005 12 22	
869914	Y		
CFE: 3.7.17, 26.1.18, 27.5.1, 28.3.0 12			
BENZHOUE VEHICLE INDUSTRY GROUP CO., LTD. , Xinqian Industry Area, Huangyan, Taizhou Zhejiang 318020 (CN)			
2005 10 18	2006 02 06	2005 12 22	
869923	FEEL YOUR BEAUTY	03 05 21 29 30 32 44	
Kabushiki Kaisha Kanebo Keshohin (Kanebo Cosmetics Inc.) , 11-2, Toranomom 5-chome, Minato-ku Tokyo 105-8085 (JP)			
2005 03 15	2006 02 06	2005 12 22	
869931	hardsoda		
CFE: 27.5.1 25 26 35			
CINAR TEKSTİL BILGISAYAR SANAYI VE TICARET LIMITED SİRKETİ , Merte, Keresteciler Sitesi, Fatih Caddesi, Gulsever Sokak No:3 K:2 ISTANBUL (TR)			
2005 04 11	2006 02 06	2005 12 22	
869935	EXTREMA		
CFE: 27.1.1, 27.5.1 09 28 41			
Tovarystvo z obmezheniou vidpovidalnistiu „Extrema-Ukraine“ , Pr. Yunosti, 14A Vinnitsia 21021 (UA)			
2005 06 23	2006 02 06	2005 12 22	
869941	FUN Club		
CFE: 26.4.2, 27.5.1, 29.1.4, 29.1.14 09 38 42			
Samsung Electronics Co., Ltd. , 416, Mactan-dong, Yeongtong-gu, Suwon-si Gyeonggi-do (KR)			
2005 07 20	2006 02 06	2005 12 22	
869962	OZIL		10
Alcon, Inc. , Bösch 69 CH-6331 Hünenberg (CH)			
2005 10 26	2006 02 06	2005 12 22	
869979	TEGOSPHERE		01
Goldschmidt GmbH , Goldschmidt Strasse 100 45127 Essen (DE)			
2005 09 14	2006 02 06	2005 12 22	
869992	QUAN YOU		
CFE: 27.5.1, 28.3.0 20			
CHENGDU QUANYOU FURNITURE CO., LTD. , Yangma Town, Chongzhou City Sichuan Province (CN)			
2005 10 14	2006 02 06	2005 12 22	
869994	Dr. RIMPLER		03 05
Dr. Rimpler GmbH , Neue Wiesen 10 30900 Wedemark (DE)			
2005 09 05	2006 02 06	2005 12 22	
870000	SINORIX		09
Siemens Schweiz AG , Albisriederstrasse 245 CH-8047 Zürich (CH)			
2005 11 07	2006 02 06	2005 12 22	
870001	CHINA 2007 women's world cup		
CFE: 2.3.16, 2.3.23, 27.5.1, 27.7.1 01 03 04 05 06 07 08 09 10 11 12 14 15 16 18 20 21 24 25 26 27 28 29 30 31 32 34 35 36 37 38 39 40 41 42 43			
Fédération Internationale de Football Association (FIFA) , FIFA-Strasse 20 CH-8044 Zürich (CH)			
2005 10 03	2006 02 06	2005 12 22	
870040	LD D'LAROS		
CFE: 26.1.4, 26.1.24, 26.11.7, 27.5.1 03 05			
FUTURING P.G.P. SA , 74a, Route de Luxembourg L-6633 Wasserbillig (LU)			
2005 09 20	2006 02 06	2005 12 22	
870050	GOUPIL INDUSTRIE		
CFE: 3.1.8, 3.1.16, 26.4.15, 27.5.1 12			
GOUPIL INDUSTRIE S.A. , Z.I. de Suriray F-47400 TONNEINS (FR)			
2005 06 01	2006 02 06	2005 12 22	
870063	XTRAVAGANZA		
CFE: 27.5.1 14			
Chopard International SA , Route de Promenthoux CH-1197 Prangins (CH)			
2005 10 28	2006 02 06	2005 12 22	
870065	CFE: 5.3.13, 26.11.12, 26.13.25		25
CHENGDU CHANG YING LEATHER SHOES FACTORY , 4 Zu, Majiahecun, Chengdushi Sichuan (CN)			
2005 11 21	2006 02 06	2005 12 22	
870075	SANWOO		
CFE: 26.4.1, 27.5.1, 29.1.4 07 12			
SANKO MAKINA PAZARLAMA VE TICARET ANONİM ŞİRKETİ , Sani Konukoglu Bulvarı Üzeri Göllüce Mevkii GAZIANTEP (TR)			
2004 12 09	2006 02 06	2005 12 22	
870080	KAIA		
CFE: 27.5.1 25			
UTEKS TEKSTİL PAZARLAMA VE DIŞ TICARET LIMITED ŞİRKETİ , 1891 Parsel Has Sanayi Sitesi C Blok HADIMKÖY / ISTANBUL (TR)			
2005 04 06	2006 02 06	2005 12 22	
870087	CLUBE MONSARAZ		29 31 33 35
CARMIM - COOPERATIVA AGRICOLA DE REGUENGOS DE MONSARAZ, C.R.L. , Rua Professor Mota Pinto P-7200-412 Reguengos de Monsaraz (PT)			
2005 09 12	2006 02 06	2005 12 22	
870097	EnviNOx		01 07 37 42
Uhde GmbH , Friedrich-Uhde-Straße 15 44141 Dortmund (DE)			
2004 11 10	2006 02 06	2005 12 22	

870101	G GYMSTICK simply effective CFE: 27.1.1, 27.5.1 Viremestart Oy , Mariankatu 23 C FI-15110 Lahti (FI) 2005 10 05 2006 02 06	16 28 41 2005 12 22
870142	FTE automotive CFE: 26.3.1, 26.3.5, 27.5.1 FTE automotive GmbH , 2, Andreas-Humann-Strasse, 96106 Ebern (DE) 2004 08 31 2006 02 06	01 04 07 09 12 2005 12 22
870161	THC CFE: 27.5.1, 27.5.17 BEIJING THC LIMITED , 2 Yanjingxili Chaowai, Chaoyang District Beijing 100025 (CN) 2005 09 22 2006 02 06	07 2005 12 22
870178	Gutmann Hermann Gutmann Werke AG , Nürnberger Straße 57-81 91781 Weißenburg (DE) 2004 09 24 2006 02 06	06 17 19 2005 12 22
870186	PICNIC Otkrytoe aktsionernoie obschestvo „Kompaniya „Arnest““ , ul. Kombinatnaya, 6 g. Nevinnomyssk-7, RU-357107 Stavropolsky krai (RU) 2005 06 09 2006 02 06	05 35 2005 12 22
870187	pinella CFE: 26.1.18, 26.11.13, 27.5.1, 29.1.12 AKMAN TEKSTIL TICARET VESANAYI ANONIM ŞİRKETİ, Prof. Dr. Turan Güneş Caddesi No: 118, ZEYTİNBURNU-İSTANBUL, (TR) 2005 05 16 2006 02 06	24 25 26 35 2005 12 22
870196	PIGEON CFE: 3.7.11, 3.7.16, 3.7.24, 27.5.1 Pigeon Corporation , 384-1, Chungchun-dong, Boopyung-gu Incheon-city (KR) 2005 03 15 2006 02 06	03 2005 12 22
870201	Aries CFE: 27.5.1 Ladislav Šulc , Studenec 139 CZ-512 33 Studenec (CZ) 2005 01 18 2006 02 06	25 2005 12 22
870202	SecureLine CFE: 26.4.3, 26.4.9 Gunnebo Physical Security AB , Box 5321 SE-402 27 Göteborg (SE) 2004 12 21 2006 02 06	06 09 19 37 2005 12 22
870203	R RATTUNDE CFE: 25.1.9, 26.1.3, 27.5.1 Rattunde & Co GmbH , Bauernallee 23 19288 Ludwigslust (DE) 2005 01 25 2006 02 06	07 37 2005 12 22
870209	STRUKTUR-Energetikum CFE: 27.5.1 St. Hippolyt Nutrition Concepts Marketing- und Vertriebs GmbH , Im Grund 52 36110 Schlitz (DE) 2005 11 09 2006 02 06	31 2005 12 22
870239	GOTOGATE GOTOGATE AS , Postboks 1353 Vika N-0113 Oslo (NO) 2005 10 04 2006 02 06	39 43 2005 12 22
870242	OPTISHRINK CFE: 27.5.1 Papier-Mettler Inh. Michael Mettler , Hochwaldstraße 22 54497 Morbach (DE) 2005 10 10 2006 02 06	16 17 2005 12 22
870243	KT 45 Weidmüller Interface GmbH & Co. KG , Klingenbergstraße 16 32758 Detmold (DE) 2005 09 15 2006 02 06	07 08 2005 12 22
870249	HISTIF Basell B.V. , Hoeksteen 66 NL-2132 MS Hoofddorp (NL) 2005 09 30 2006 02 06	01 17 2005 12 22
870274	INTELLO Biologische Insel Lothar GmbH & Co. KG , Rheintalstraße 35- 43 68723 Schwetzingen (DE) 2004 08 24 2006 02 06	01 17 19 2005 12 22
870278	Atronic Atronic International GmbH , Borsigstraße 26 32312 Lübbecke (DE) 2005 03 07 2006 02 06	06 09 28 35 37 41 42 43 2005 12 22
870294	LifeTech CFE: 27.5.1, 28.3.0 GUANGDONG ZHENHUA ELECTRICAL APPLIANCE CO., LTD. , No. 74 Jucheng road east, Xiaolan Zhongshan Guangdong 528415 (CN) 2005 08 31 2006 02 06	11 16 2005 12 22
870306	DAVID WILYMS CFE: 3.9.1, 25.1.19 YELDEN TEKSTİL SANAYI VE TICARET LIMITED ŞİRKETİ , Tahtakale Uzunçarşı Cad. No:212, Eminönü - İstanbul, (TR) 2005 03 24 2006 02 06	25 2005 12 22
870312	ergida CFE: 1.15.23, 27.5.1 ERGIDA GIDA SANAYI VE TICARET ANONİM ŞİRKETİ , Demirtaş Organize Sanayi Bölgesi Nilüfer Sokak Bursa (TR) 2005 06 13 2006 02 06	29 30 2005 12 22
870315	EDELEANU Uhde GmbH , Friedrich-Uhde-Straße 15 44141 Dortmund (DE) 2004 06 17 2006 02 06	01 07 37 42 2005 12 22
870325	mith@ İSTANBUL CFE: 24.17.17, 27.5.1 MİTHAT GIYIM SANAYI VE TICARET ANONİM ŞİRKETİ , Kazim Orbay Caddesi, No. 89 Sisli İSTANBUL (TR) 2005 08 29 2006 02 06	25 2005 12 22
870335	CFE: 17.2.2, 29.1.12 Henkel KGaA , Henkelstrasse 67 40589 Düsseldorf (DE) 2005 10 20 2006 02 06	03 2005 12 22
870338	T-Mobile mms&messaging Deutsche Telekom AG , Friedrich-Ebert-Allee 140 53113 Bonn (DE) 2004 10 01 2006 02 06	09 16 35 36 38 42 2005 12 22
870339	CFE: 1.13.1 SCHWEPPE INTERNATIONAL LIMITED , 25 Berkeley Square London (GB) 2004 07 27 2006 02 06	05 30 32 2005 12 22
870347	Peitzer Fisch CFE: 3.9.1, 3.9.11, 27.5.1, 29.1.4 Deutsche See GmbH , Maifischstraße 3-9, 27572 Bremerhaven, (DE) 2005 08 05 2006 02 06	29 43 2005 12 22
870349	T-Mobile Sim , n' Go Deutsche Telekom AG , Friedrich-Ebert-Allee 140 53113 Bonn (DE) 2004 12 23 2006 02 06	09 16 35 36 38 41 42 2005 12 22
870350	PEITZER Edelfische CFE: 3.9.1, 3.9.11, 27.5.1, 29.1.4 Deutsche See GmbH , Maifischstraße 3-9, 27572 Bremerhaven, (DE) 2005 08 08 2006 02 06	29 43 2005 12 22
870363	EASE HEALTH CARE CFE: 2.9.19, 27.5.1 GREAT WALL GROUP, s.r.o. , Legerova 64 CZ-120 00 Praha 2 (CZ) 2005 09 05 2006 02 06	25 2005 12 22
870365	EXTRA ME CFE: 2.7.2, 27.5.1, 29.1.12 GREAT WALL GROUP, s.r.o. , Legerova 64 CZ-120 00 Praha 2 (CZ) 2005 09 05 2006 02 06	25 2005 12 22
870380	USH USH Schraubenwerkzeugfabrik Ulrich Schmidt GmbH & Co. KG , Sterzenbacher Straße 4 57271 Hilchenbach (DE) 2005 10 01 2006 02 06	07 08 2005 12 22

870383	CFE: 2.1.23	03 18 25	
SKORNIK Laurent , 42 avenue Bugeaud F-75116 PARIS (FR)			
2005 10 13	2006 02 06	2005 12 22	
870391	LaFang		
CFE: 25.1.1, 27.5.1, 28.3.0			
Guangdong Panda Daily Chemicals Products Co. Ltd. , Panda Industrial City, Xinqing Road, Guodao 324, Shantou Guangdong Province 515144 (CN)			
2005 08 31	2006 02 06	2005 12 22	
870399	Mr. YUAN	03 29 30 31 32 33	
Plus Warenhandelsgesellschaft mbH , Wissollstrasse 5-43 45478 Mülheim an der Ruhr (DE)			
2005 10 17	2006 02 06	2005 12 22	
870403	Innoskin	03 05 44	
Hans Karrer GmbH , Messerschmittring 54, 86343 Königsbrunn, (DE)			
2005 09 27	2006 02 06	2005 12 22	
870409	NOVELLO BERTOZZI	29	
SOCIETA' PER AZIONI ABELE BERTOZZI , Strada Consortile, 2 I-43044 Collecchio (PR) (IT)			
2005 10 05	2006 02 06	2005 12 22	
870416	Novello BERTOZZI PARMA	29	
CFE: 2.1.1, 26.1.14, 27.5.1			
SOCIETA' PER AZIONI ABELE BERTOZZI , Strada Consortile, 2 I-43044 Collecchio (PR) (IT)			
2005 10 05	2006 02 06	2005 12 22	
870419	VeriSuite	09 10 42	
MedCom Gesellschaft fürmedizinische Bildverarbeitung mbh, Rundeturmstrasse 12, 64283 Darmstadt, (DE)			
2004 11 03	2006 02 06	2005 12 22	
870427	STAR PLUS		
CFE: 1.1.2, 26.11.8, 27.5.1, 29.1.13			
Bouchaib Chakir , Stuttgarter Straße 36 73635 Rudersberg (DE)			
2005 09 28	2006 02 06	2005 12 22	
870438	CFE: 28.5.0, 29.1.7	16 35 40 41	
Zakrytoe aktsionernoe obschestvo „Izdatelsky Dom „Vkusnaya zhizn” , Volokolamskoe shosse, d.2, str. 1 RU-125993 Moscow (RU)			
2005 04 11	2006 02 06	2005 12 22	
870443	EuroPetrol		
CFE: 1.15.15, 26.11.25, 27.5.1, 29.1.13			
Josef Hutterer , Köstendorferstraße 8 A-5204 Straßwalchen (AT)			
2005 08 29	2006 02 06	2005 12 22	
870445	YINGZIDA	24	
CFE: 1.3.2, 1.3.8, 1.3.13, 3.7.1, 3.7.16, 27.5.1, 28.3.0			
TAIZHOU YINGZIDA PLASTICS INDUSTRY CO., LTD , Hengjiezhen Ind. Zone Luquiao District Taizhou Zhejiang (CN)			
2005 09 20	2006 02 06	2005 12 22	
870448	Flexipack International Intelligent packaging systems packaging systems	06 16 17	
Flexipack International Wunderlich GmbH & Co. KG , Äußerer Ring 40 85107 Baar-Ebenhausen (DE)			
2005 09 22	2006 02 06	2005 12 22	
870457	GagBag	16 28 33	
GagBag GmbH , Schloss Str. 2 45701 Herten (DE)			
2004 12 10	2006 02 06	2005 12 22	
870476	Vitalis Crunchies	30	
Dr. August Oetker Nahrungsmittel KG , Lutterstrasse 14 33617 Bielefeld (DE)			
2004 12 20	2006 02 06	2005 12 22	
870477	well food ESSEN & TRINKEN MIT GENUSS & VERSTAND		
CFE: 26.4.4, 26.4.18, 26.11.8, 27.5.1			
Plus Warenhandelsgesellschaft mbH , Wissollstrasse 5-43 45478 Mülheim an der Ruhr (DE)			
2005 09 02	2006 02 06	2005 12 22	
870480	BIONESS	29 30 31 32	
Lidl Stiftung & Co. KG , Stiftsbergstrasse 1 74167 Neckarsulm (DE)			
2005 06 30	2006 02 06	2005 12 22	
870487	AQUA MARIS		
CFE: 26.11.8, 27.5.1, 29.1.13			
JADRAN GALENSKI LABORATORIJ d.d. , Pulac bb HR-51000 Rijeka (HR)			
2005 02 07	2006 02 06	2005 12 22	
870498	World of Asia	03 29 30 31 32 33	
Plus Warenhandelsgesellschaft mbH , Wissollstrasse 5-43 45478 Mülheim an der Ruhr (DE)			
2005 10 04	2006 02 06	2005 12 22	
870505	STARWORLD		
CFE: 1.15.7, 26.4.2, 27.5.1, 29.1.1, 29.1.6, 29.1.8			
Hubert Burda Media Holding GmbH & Co. Kommanditgesellschaft, Hauptstraße 130 77652 Offenburg (DE)			
2004 10 04	2006 02 20	2005 12 29	
870510	ACKERMAN	34	
IVANESCU GEORGE , Calea 13 Septembrie Nr. 120, BL. 60-62, Scara B, Apt. 28, Sector 5 BUCURESTI (RO)			
2005 03 04	2006 02 20	2005 12 29	
870521	FIOR DI GRANO	29 30	
Lidl Stiftung & Co. KG , Stiftsbergstr. 1 74167 Neckarsulm (DE)			
2005 06 29	2006 02 20	2005 12 29	
870527	HDTx technology		
CFE: 25.1.9, 27.5.1			
JOALIS s.r.o., Na Florenci 19, CZ-110 00 Praha 1, (CZ)			
2005 08 25	2006 02 20	2005 12 29	
870544	PRÄVENTION PRÄVENTION IM KURORT		
CFE: 26.2.7, 26.4.2, 26.4.9, 26.11.3, 27.5.1			
Deutscher Heilbäderverband e.V. , Schumannstrasse 111, 53113 Bonn, (DE)			
2005 09 15	2006 02 20	2005 12 29	
870550	CFE: 28.5.0, 29.1.12	02 06 07 09 11 21 31	
"M A T E V" OOD , JK „Trakia”, blok 272, Vhod G, et. II, ap. 18 BG-4000 Plovdiv (BG)			
2004 12 14	2006 02 20	2005 12 29	
870573	VELASQUEZ	31	
MEILLAND INTERNATIONAL , Domaine de Saint André,, Le Cannel des Maures,, F-83340 LE LUC EN PROVENCE, (FR)			
2005 10 04	2006 02 20	2005 12 29	
870574	BEETHOVEN	31	
MEILLAND INTERNATIONAL , Domaine de Saint André,, Le Cannel des Maures,, F-83340 LE LUC EN PROVENCE, (FR)			
2005 10 04	2006 02 20	2005 12 29	
870582	DYNASLICE	09 41	
Dynaslice AG , Zugerstrasse 70 CH-6340 Baar (CH)			
2005 10 31	2006 02 20	2005 12 29	
870587	Ke Kevebron		
CFE: 26.1.18, 26.1.24, 27.5.1, 28.3.0			
HU XUN , The 9th Group, Da You Village, Ba Bai Gong Countryside Nan County, Hu Nan Province (CN)			
2005 11 21	2006 02 20	2005 12 29	
870597	CFE: 26.3.4, 26.3.6, 26.11.7, 26.15.1, 29.1.1	35 36 41 42	
Grieger Mallison Europe AG , Ernst-Reuter-Platz 10 13127 Berlin (DE)			
2004 09 02	2006 02 20	2005 12 29	
870603	BioENTERUMcon prebiotici		
CFE: 27.5.1			
AZIENDE CHIMICHE RIUNITE ANGELINI FRANCESCO A.C.R.A.F. S.P.A. , Viale Amelia, 70 I-00181 ROMA (IT)			
2005 10 05	2006 02 20	2005 12 29	

870604	CASALI PINA COLADA	30	870752	BARENTINO	33
Josef Manner & Comp. Aktiengesellschaft , Wilhelminenstrasse 6 A-1171 Wien (AT)			Plus Warenhandelsgesellschaft mbH , Wissollstrasse 5-43 45478 Mülheim an der Ruhr (DE)		
2005 10 24	2006 02 20	2005 12 29	2005 10 14	2006 02 20	2005 12 29
870610	CUIR AMETHYSTE	03	870754	Bobík	29
GA MODEFINE S.A. , Via Penate 4, CH-6850 Mendrisio, (CH)			Bohušovická mlékárna, a.s., Brňany 125, CZ-411 56 Bohušovice nad Ohří, (CZ)		
2005 10 14	2006 02 20	2005 12 29	2005 09 27	2006 02 20	2005 12 29
870621	UCB	36	870759	ICY SPEARMINT	21
UNION DE CREDIT POUR LE BATIMENT , 5, avenue Kleber F-75016 PARIS (FR)			Janssen Pharmaceutica N.V. , Turnhoutseweg 30 B-2340 Beerse (BE)		
2005 06 06	2006 02 20	2005 12 29	2005 10 18	2006 02 20	2005 12 29
870629	SKIZAROL	05	870760	BERRY MINT	21
EGIS GYÓGYSZERGYÁR RT. , Keresztúri út 30-38 H-1108 Budapest (HU)			Janssen Pharmaceutica N.V. , Turnhoutseweg 30 B-2340 Beerse (BE)		
2005 11 05	2006 02 20	2005 12 29	2005 10 18	2006 02 20	2005 12 29
870641	2" TWOSECONDS	22	870761	CFE: 1.1.2, 1.15.7, 5.3.20	21
CFE: 26.1.17, 26.1.19, 27.5.1, 27.7.1			Janssen Pharmaceutica N.V. , Turnhoutseweg 30, B-2340 Beerse, (BE)		
DECATHLON , 4, Boulevard de Mons F-59650 VILLENEUVE D'ASCQ (FR)			2005 10 18		
2005 09 30	2006 02 20	2005 12 29	870762	CFE: 1.1.2, 1.15.7, 5.7.14, 5.7.16	21
870642	IN LOVE TOGETHER	30 35 39	Janssen Pharmaceutica N.V. , Turnhoutseweg 30, B-2340 Beerse, (BE)		
Jozef Kráľovič - ZLOM , Vladimíra Clementisa 69 SK-917 01 Trnava (SK)			2005 10 18		
2005 09 08	2006 02 20	2005 12 29	870789	EKRK	16 35 36 38 41 42
870647	shengsheng	04 21	CFE: 7.1.24, 25.1.6, 26.1.2, 26.1.4, 27.5.1		
ZHEJIANG SHENGSHENG ARTS & CRAFTS CO., LTD. , Chengjiang Industry Area,, Huangyan, Zhejiang, (CN)			Hanácká realitní kancelář spol. s r.o. , Riegrova 373/6, CZ-772 00 Olomouc, (CZ)		
2005 07 01	2006 02 20	2005 12 29	2005 06 27	2006 02 20	2005 12 29
870663	PORSOC POWER SOURCE	07	870791	TiGOLF	03 09 14 18 25 28
CFE: 26.4.3, 26.11.12, 28.3.0			CFE: 2.1.23, 21.3.7, 27.3.1, 27.5.1		
HEBEI TIANMA PISTON INDUSTRY CO., LTD , The Economic & Technical Development Zone of Cangzhou HEBEI PROVINCE (CN)			NGUYEN DINH NGOC , 12, place du général Koenig F-75017 PARIS (FR)		
2005 09 19	2006 02 20	2005 12 29	2005 10 14	2006 02 20	2005 12 29
870703	CFE: 1.15.23, 26.1.12	12 37	870808	Shanghang	16
DONGFENG MOTOR CORPORATION , No. 1, Checheng Road, Zhangwan District, Shiyan City, HuBei Province (CN)			CFE: 27.5.1, 28.3.0		
2005 11 21	2006 02 20	2005 12 29	ZHEJIANG YUHANG PEN-MAKING Co., LTD. , No. 100 Chengdian Road, Yiwu Zhejiang (CN)		
870708	GOODRIDE	12	2005 09 29		
CFE: 27.5.2			870829 Vinega		
HANGZHOU ZHONGCE RUBBER CO., LTD. , Block M10-1-1, Hangzhou Economic and Technological Development Zone, Hangzhou, Zhejiang (CN)			CFE: 25.1.1, 26.4.18, 27.5.1, 27.5.24		
2005 11 21	2006 02 20	2005 12 29	Plus Warenhandelsgesellschaft mbH , Wissollstrasse 5-43 45478 Mülheim (DE)		
870711	B.C.C	18 22 25	2005 04 21		
CFE: 24.17.2, 27.5.1			870830 ROBO		
Dinya László , Garai u. 19 H-5600 Békécsaba (HU)			Mageba GmbH , Vogelsang 1 37170 Uslar (DE)		
2005 03 10	2006 02 20	2005 12 29	2004 12 20		
870728	tin cup chocolate	30	2006 02 20		
Plus Warenhandelsgesellschaft mbH , Wissollstrasse 5-43 45478 Mülheim an der Ruhr (DE)			870834 GLENOR KR+		
2005 10 31	2006 02 20	2005 12 29	CFE: 3.13.24, 24.17.5, 25.3.1, 27.5.1, 29.1.12		
870729	CIBRA	29 30 33	Wytor AG , Diezikonerstrasse 10 CH-8637 Laupen ZH (CH)		
Plus Warenhandelsgesellschaft mbH , Wissollstrasse 5-43 45478 Mülheim an der Ruhr (DE)			2005 07 01		
2005 10 20	2006 02 20	2005 12 29	2006 02 20		
870741	OPTIRUNNER	16 17	870835	TRANSTAR	10
Papier-Mettler Inh. Michael Mettler, Hochwaldstraße 22, 54497 Morbach, (DE)			Janssen Pharmaceutica N.V. , Turnhoutseweg 30, B-2340 Beerse, (BE)		
2005 10 10	2006 02 20	2005 12 29	2005 11 09		
870750	Nemiroff	33	2006 02 20		
CFE: 5.3.15, 25.1.15, 27.5.1, 29.1.15			870836 CFE: 1.1.2, 1.15.7, 1.15.9, 5.3.13, 5.3.15		
Nemiroff Intellectual Property Establishment , Städtle 31 FL-9490 Vaduz (LI)			Janssen Pharmaceutica N.V. , Turnhoutseweg 30, B-2340 Beerse, (BE)		
2005 11 08	2006 02 20	2005 12 29	2005 11 09		
870752	BARENTINO	33	2006 02 20		
Plus Warenhandelsgesellschaft mbH , Wissollstrasse 5-43 45478 Mülheim an der Ruhr (DE)			870837 ICY PEPPERMINT		
2005 10 14	2006 02 20	2005 12 29	Janssen Pharmaceutica N.V. , Turnhoutseweg 30 B-2340 Beerse (BE)		
870754	Bobík	29	2005 11 09		
Bohušovická mlékárna, a.s., Brňany 125, CZ-411 56 Bohušovice nad Ohří, (CZ)			2006 02 20		
2005 09 27	2006 02 20	2005 12 29	870839 Bridges - linking people		
870759	ICY SPEARMINT	21	Mageba GmbH , Vogelsang 1 37170 Uslar (DE)		
Janssen Pharmaceutica N.V. , Turnhoutseweg 30 B-2340 Beerse (BE)			2004 12 20		
2005 10 18	2006 02 20	2005 12 29	2006 02 20		
870760	BERRY MINT	21	870855 EAE european academy of experts		
Janssen Pharmaceutica N.V. , Turnhoutseweg 30 B-2340 Beerse (BE)			CFE: 26.4.18, 27.5.1, 29.1.12		
2005 10 18	2006 02 20	2005 12 29	41		

Rant Consulting Group, k.s., Grösslingova 4 SK-811 09 Bratislava (SK)			
2005 09 08	2006 02 20	2005 12 29	
870857 ARDA			
CFE: 26.3.23, 27.5.1		34	
AKTSIONERNO DROUJESTVO „BULGARTABAC HOLDING”, 62, „Graf Ignatiev” Str. BG-1000 SOFIA (BG)			
2005 11 21	2006 02 20	2005 12 29	
870877 BELL			03
Kurz GmbH Bleistiftfabrik & Cosmetics, Nimrodstraße 9 90441 Nürnberg (DE)			
2005 10 21	2006 02 20	2005 12 29	
870879 CLARELUX			05
PIERRE FABRE DERMATOLOGIE, 45, Place Abel Gance F-92100 BOULOGNE (FR)			
2005 11 10	2006 02 20	2005 12 29	
870886 RODEDAWG			
CFE: 26.1.3, 26.1.18, 26.11.12, 26.11.21, 27.5.1, 29.1.13		12	
Rodedawg International Industries, Inc., Zone 5 Panama City, 0816-02481 (PA)			
2005 03 12	2006 02 20	2005 12 29	
870888 EGGER EUROFORM			
CFE: 26.11.7, 27.5.17		17 19 20	
Fritz Egger Gesellschaft m.b.H. & Co., Weiberndorf 20 A-6380 St. Johann in Tirol (AT)			
2005 10 25	2006 02 20	2005 12 29	
870893 Kareco			
CFE: 27.5.1, 29.1.4		03 07 08	
KARBOSAN ZIMPARA TAŞI SANAYI ANONIM ŞİRKETİ, Halkali Yolu No:267 Sefaköy - ISTANBUL (TR)			
2005 04 08	2006 02 20	2005 12 29	
870898 TEXHO			
CFE: 26.4.2, 27.5.1, 28.5.0, 29.1.2, 29.1.6, 29.1.8		35 37	
Zakrytoe Aktsionerhoe obschestvo „TekhnoNikol”, ul. Krymsky val, 8 RU-119049 Moscow (RU)			
2005 09 21	2006 02 20	2005 12 29	
870899 TECHNONICOL			
CFE: 26.4.2, 27.5.1, 29.1.2, 29.1.6, 29.1.8		35 37	
Zakrytoe Aktsionerhoe obschestvo „TekhnoNikol”, ul. Krymsky val, 8 RU-119049 Moscow (RU)			
2005 09 21	2006 02 20	2005 12 29	
870900 TECHNONICOL			
CFE: 26.4.2, 27.5.1, 29.1.2, 29.1.6, 29.1.8		17 19 37	
Zakrytoe Aktsionerhoe obschestvo „TekhnoNikol”, ul. Krymsky val, 8 RU-119049 Moscow (RU)			
2005 09 21	2006 02 20	2005 12 29	
870901 TEXHO			
CFE: 26.4.2, 27.5.1, 28.5.0, 29.1.2, 29.1.6, 29.1.8		17 19 37	
Zakrytoe Aktsionerhoe obschestvo „TekhnoNikol”, ul. Krymsky val, 8 RU-119049 Moscow (RU)			
2005 09 21	2006 02 20	2005 12 29	
870904 listan			09 38 42
LISTAN GmbH & Co. KG, Biedenkamp 3a 21509 Glinde (DE)			
2005 10 18	2006 02 20	2005 12 29	
870935 Calibra ADULT			
CFE: 3.1.8, 3.6.1, 25.1.19, 26.1.15, 27.5.1		31	
NOVIKO, a.s., Palackého třída 163 CZ-612 00 Brno (CZ)			
2005 06 27	2006 02 20	2005 12 29	
870936 OPEN SENS			35 41 42
SOLVUS, naamloze vennootschap, Frankrijklei 101, B-2000 Antwerpen, (BE)			
2005 10 05	2006 02 20	2005 12 29	
870940 DECHOLEST			05
EGIS GYÓGYSZERGYÁR RT., Kereszturi út 30-38 H-1108 Budapest (HU)			
2005 11 05	2006 02 20	2005 12 29	
870947 LIP LIP SHINE !			03
Parfums Givenchy, Société Anonyme, 77, rue Anatole France F-92300 LEVALLOIS PERRET (FR)			
2005 11 10	2006 02 20	2005 12 29	
870949 POWER YOUTH			03
Parfums Givenchy, Société Anonyme, 77, rue Anatole France F-92300 LEVALLOIS PERRET (FR)			
2005 11 10	2006 02 20	2005 12 29	
870954 AGRINA			
CFE: 27.5.1, 29.1.3		01 31	
ERA Trgovina z živilskimi in neživilskimi izdelki, d.d., Prešernova 10 SI-3320 VELENJE (SI)			
2005 10 06	2006 02 20	2005 12 29	
870972 CFE: 5.3.16			34
PI Sophie-Alexandra, 53, rue des Maraîchers CH-1205 Genève (CH)			
2005 11 04	2006 02 20	2005 12 29	
870978 Homer			
CFE: 2.1.8, 27.5.1, 28.3.0		25	
STONY LION WAH FEI GARMENT CO., LTD., Xindongkaifaqu, Shishi Fujian 362700 (CN)			
2005 11 21	2006 02 20	2005 12 29	
870979 plasma			28
Grüttner, Bernd, Geislinger Straße 2 73326 Deggingen (DE)			
2005 11 18	2006 02 20	2005 12 29	
870994 ROVER & LAKES			09 14 18 24 25 28
MIP METRO Group Intellectual Property GmbH & Co. KG, Metro- Strasse 1 40235 Düsseldorf (DE)			
2005 08 01	2006 02 20	2005 12 29	
870998 FIRST CLASS ESPRESSO EXPERIENCE			16 30 41
LUIGI LAVAZZA S.P.A., Corso Novara, 59 I-10154 TORINO (IT)			
2005 09 28	2006 02 20	2005 12 29	
871002 REINHARDSHOF			29
Lidl Stiftung & Co. KG, Stiftsbergstr. 1 74167 Neckarsulm (DE)			
2005 11 21	2006 02 20	2005 12 29	
871004 CFE: 3.1.6, 3.1.24			14 20 25
FRANCESCA PISTELLI, Via Amore, 22 I-51016 MONTECATINI TERME (PT) (IT)			
2005 08 23	2006 02 20	2005 12 29	
871010 PokerNetwork			
CFE: 26.3.6, 26.3.24		38 41	
Ongame e-solutions AB, Dragarbrunnsgatan 50 SE-753 20 Uppsala (SE)			
2004 09 29	2006 02 20	2005 12 29	
871017 AMOENA			03 05 10 25
Amoena Medizin-Orthopädie-Technik GmbH, Kapellenweg 36 83064 Raubling (DE)			
2004 12 28	2006 02 20	2005 12 29	
871020 Leuze lumiflex			09 35
Leuze electronic GmbH + Co KG, In der Braike 1 73277 Owen/Teck (DE)			
2005 01 27	2006 02 20	2005 12 29	
871021 Leuze electronic			09 35
Leuze electronic GmbH + Co KG, In der Braike 1 73277 Owen/Teck (DE)			
2005 01 27	2006 02 20	2005 12 29	
871048 EASY PLUS			06 07 09 19
DEPRAT JEAN S.A. SOCIETE ANONYME, 13 bis, rue Roger Salengro F-59115 LEERS (FR)			
2005 09 09	2006 02 20	2005 12 29	

871053	D			
CFE: 1.1.1, 26.3.18, 27.5.1			09	
WANG Cai Ming, 16 Zu, Puwei Village, Shiting Town, Xiangcheng Dist., Zhangzhou, Fujian 363002 (CN)				
2005 09 26		2006 02 20		2005 12 29
871055	MaskTrack		07 37	
STEAG Hama Tech AG, 10, Ferdinand-von-Steinbeis-Ring 75447 Sternenfels (DE)				
2005 10 27		2006 02 20		2005 12 29
871056	ModuTrack		07 37	
STEAG Hama Tech AG, 10, Ferdinand-von-Steinbeis-Ring 75447 Sternenfels (DE)				
2005 10 27		2006 02 20		2005 12 29
871068	STENO			
CFE: 26.4.1, 27.5.1			25	
HECIN TRIKO TEKSTIL SANAYI VE TICARET LIMITED ŞİRKETİ, Merkez Mah. Yildirim Beyazit Cad. No: 262 Yenibosna/İSTANBUL (TR)				
2004 12 15		2006 02 20		2005 12 29
871069	MANO			
CFE: 18.3.21, 26.11.13, 27.5.1, 28.3.0, 29.1.13			18 20 22	
Hangzhou Chenbo Technics & Appliance factory, No.7 Gouju nong, Jianggan District, Hangzhou City Zhejiang Province (CN)				
2005 09 19		2006 02 20		2005 12 29
871075	Teddy's World			
CFE: 27.5.1			28	
Global Express a.s., Komunardů 1091/36 CZ-170 00 Praha 7 (CZ)				
2004 10 12		2006 02 20		2005 12 29
871082	Potfinia			
CFE: 27.5.1			31	
Dümmen GmbH, Dammweg 18-20 47495 Rheinberg-Eversael (DE)				
2005 09 07		2006 02 20		2005 12 29
871090	PERGAMON			
CFE: 27.3.1, 27.5.1			14 18 25 34	
KARYATEKS TEKSTIL SANAYI VE TICARET ANONİM ŞİRKETİ, Sehit Nevres Bulvarı No: 3/5 ALSANCAK İZMİR (TR)				
2004 11 18		2006 02 20		2005 12 29
871092	IRES			
CFE: 26.3.6, 27.5.1			35 36 37	
CREDO Real Estate AG, Liechtensteinstraße 23/8 A-1090 Wien (AT)				
2005 09 16		2006 02 20		2005 12 29
871104	CFE: 3.7.5, 3.7.16		25	
RIGHT-ON CO., LTD., 37-1, Higashiarai, Tsukuba-shi Ibaraki-ken 305-8503 (JP)				
2005 10 19		2006 02 20		2005 12 29
871121	Sendi			
CFE: 27.5.1			30	
ZHEJIANG ZHONGDA GROUP CO., LTD., A-Section, Zhongda Plaza, Hangzhou Zhejiang 310003 (CN)				
2005 08 08		2006 02 20		2005 12 29
871124	TOWNSEND Always innovative. Always reliable.			
CFE: 27.5.1			07	
STORK TOWNSEND, INC., 2425 Hubbell Avenue Des Moines, IA 50317 (US)				
2005 09 27		2006 02 20		2005 12 29
871141	TRAMAFEN			
CFE: 27.5.1			05	
Zentiva, a.s., Nitrianska 100 SK-920 27 Hlohovec (SK)				
2004 10 27		2006 02 20		2005 12 29
871150	DANTE			
CFE: 1.1.1, 26.2.1, 27.5.1			09 16 38 42	
DELIVERY OF ADVANCED NETWORK TECHNOLOGY TO EUROPE LIMITED, 126-130, Hills Road CAMBRIDGE CB2 1PQ (GB)				
2004 11 19		2006 02 20		2006 01 05
871152	Autosperse			
CFE: 27.5.1			02	
Heubach GmbH, Heubachstraße 7 38685 Langelsheim (DE)				
2005 08 16		2006 02 20		2006 01 05
871180	SunChemical			
CFE: 27.5.1			02	
SUN CHEMICAL CORPORATION, 35 Waterview Blvd. PARSIPPANY, NJ 07054 (US)				
2005 11 09		2006 02 20		2006 01 05
871188	DehesaDona			
CFE: 5.7.19, 25.1.6, 29.1.13			29 30	
ACEITES Y SALSAS MUELA, S.L., Ctra. Carcabuey - Rute, Km. 1,8 E-14810 CARCABUEY (CÓRDOBA) (ES)				
2005 10 03		2006 02 20		2006 01 05
871190	Reflux			
CFE: 24.17.10, 26.13.25, 27.5.1			11	
Obshchestvo s ogranichennoy otvetstvennostyu „Reflaks“, 35, ul. B. Tatarskaya RU-113184 Moscow (RU)				
2005 10 31		2006 02 20		2006 01 05
871214	FU ER DA			
CFE: 26.1.12, 26.13.25, 27.5.1, 28.3.0			07	
TAIZHOU ZHEDONG MACHINE TOOL ACCESSORY FACTORY CO., LTD., Nanshan Industry Area, Luqiao Taizhou, Zhejiang (CN)				
2005 09 20		2006 02 20		2006 01 05
871215	SAMESAY			
CFE: 27.5.1			09	
SHENZHEN SKY DRAGON A&V SCIENCE AND TECHNOLOGY CO., LTD., 2/F, B12 Building, 2 Block, Fuqiao, Qiaotou village, Fuyong Town, Baoan District, Shenzhen City (CN)				
2005 11 21		2006 02 20		2006 01 05
871219	MECER			
CFE: 25.1.9, 27.5.1, 29.1.12			09 38 42	
SEFOLAR Muhammet dit KADIR, 142, av. des Bruzacques F-95280 JOUY LE MOUTIER (FR)				
2005 06 02		2006 02 20		2006 01 05
871222	Siemens SCC			
CFE: 27.5.1			07	
Siemens Aktiengesellschaft, Wittelsbacherplatz 2 80333 München (DE)				
2005 11 16		2006 02 20		2006 01 05
871223	Siemens SSC			
CFE: 27.5.1			07	
Siemens Aktiengesellschaft, Wittelsbacherplatz 2 80333 München (DE)				
2005 11 16		2006 02 20		2006 01 05
871224	Siemens SGT			
CFE: 27.5.1			07	
Siemens Aktiengesellschaft, Wittelsbacherplatz 2 80333 München (DE)				
2005 11 16		2006 02 20		2006 01 05
871225	Siemens SGeo			
CFE: 27.5.1			07	
Siemens Aktiengesellschaft, Wittelsbacherplatz 2 80333 München (DE)				
2005 11 16		2006 02 20		2006 01 05
871243	DANTE			
CFE: 27.5.1			09 16 38 42	
DELIVERY OF ADVANCED NETWORK TECHNOLOGY TO EUROPE LIMITED, 126-130, Hills Road CAMBRIDGE CB2 1PQ (GB)				
2004 11 19		2006 02 20		2006 01 05
871253	consumerreport			
CFE: 27.5.1			35 36 38	
NETEX GALAXY, SIA, Viestura prospekts 14-41 LV-1034 Riga (LV)				
2005 08 31		2006 02 20		2006 01 05
871254	LANDBOND			
CFE: 27.5.1, 27.5.11			20	
LANDBOND FURNITURE GROUP CO., LTD., Pingdi Xi 3 Hao, Yanbu Zhen, Nanhai Guangdong (CN)				
2005 10 08		2006 02 20		2006 01 05
871257	INFINITE BRONZE			
CFE: 27.5.1			03	
LANCASTER GROUP GmbH, Fort Malakoff-Park, Rheinstrasse 4E, 55116 MAINZ (DE)				
2005 10 31		2006 02 20		2006 01 05

871260	CFE: 28.3.0	05
HAINAN ASIA MEDICINE CO., LTD. , Room 1206, International Commercial Mansion, No. 38, Datong Road Haikou, Hainan (CN)		
2004 11 22	2006 02 20	2006 01 05
871264	ilun@ GROUP	
CFE: 24.17.17, 26.11.8, 27.5.1, 29.1.15		
ILUNA GROUP S.p.A. , Via Verdi, 11 I-24121 BERGAMO (IT)		
2005 03 31	2006 02 20	2006 01 05
871265	eco	
CFE: 5.3.14, 26.4.19, 26.4.24, 27.5.1, 29.1.13		
SAMSUNG ELECTRONICS CO., LTD. , 416, Maetan-dong, Yeongtong-Gu Suwon-Si, Gyeonggi-Do (KR)		
2005 03 21	2006 02 20	2006 01 05
871286	SoxScan	35 42
PwC Deutsche Revision AG , Olof Palme Str. 35 60439 Frankfurt am Main (DE)		
2005 10 12	2006 02 20	2006 01 05
871294	JELLY LIPS	03
Coty Deutschland GmbH , Fort Malakoff Park, Rheinstrasse 4E 55116 Mainz (DE)		
2005 11 16	2006 02 20	2006 01 05
871305	Henders & Hazel Makers of fine furniture HH	
CFE: 26.4.18, 27.5.1, 27.5.22, 29.1.13		
Van Den Bosch Beheer B.V. , Metaalweg 15 NL-5527 AE Hapert (NL)		
2005 09 14	2006 02 20	2006 01 05
871306	SPORTEN	
CFE: 27.5.1		
SPORTEN, a.s., U Pohledce 1347, CZ-592 31 Nové Město nad Moravě, (CZ)		
2005 01 17	2006 02 20	2006 01 05
871321	bio One	
CFE: 27.5.1, 29.1.12		
EXPL. DES MOULINS DE LA MARNE , 4 rue de l'Ancienne Eglise F-77410 PRECY-SUR-MARNE (FR)		
2005 11 04	2006 02 20	2006 01 05
871322	IXLA Card Personalization Laser System	
CFE: 26.4.18, 27.5.1, 29.1.12		
IXLA SA , Otierdo 32, CP 25 CH-1754 Avry-sur-Matran (CH)		
2005 10 24	2006 02 20	2006 01 05
871334	ETUDA FROST	29 30
FROST, s.r.o. , Jesenná 12 SK-080 05 Prešov (SK)		
2005 10 05	2006 02 20	2006 01 05
871335	SIBIR	29 30
FROST, s.r.o. , Jesenná 12 SK-080 05 Prešov (SK)		
2005 10 05	2006 02 20	2006 01 05
871446	PlayTime Traffic	29 30
Bahlsen GmbH & Co. KG , Podbielskistrasse 11 30163 Hannover (DE)		
2005 11 02	2006 02 20	2006 01 05
871457	DESIGN VERONIQUE	10 25
My True Image Manufacturing, Inc. , 999 Marina Way South Richmond, CA 94804-3738 (US)		
2005 11 15	2006 02 20	2006 01 05
871493	M & D	
CFE: 3.7.24		
MEI DI DI SHAO XIAO , Via Conte Verde, 66/B I-00185 C.A.P. (IT)		
2005 09 30	2006 02 20	2006 01 05
871505	DiaCilone	
CFE: 27.5.1		
FLEURANCE ISABELLE, LOUISE, MARIE, BERNADETTE, Montrany, F-24750 CORNILLE, (FR)		
2005 10 12	2006 02 20	2006 01 05
871508	uma	
CFE: 24.17.25, 27.5.1, 29.1.12		
F. u. M. Ullman, UMA-Schreibgeräte GmbH , Fritz-Ullmann-Weg 3 77716 Fischerbach (DE)		
2005 10 10	2006 02 20	2006 01 05
871518	SenSil	
CFE: 28.5.0		
AKTIONERNO DROUJESTVO „SOPHARMA“, 16, oulitsa „Iliensko chausse“, BG-1220 SOFIA, (BG)		
2005 10 17	2006 02 20	2006 01 05
871539	CITY CLASS	12
M.B.K. INDUSTRIE, Zone industrielle de Rouvroy, F-02100 SAINT-QUENTIN, (FR)		
2005 09 02	2006 02 20	2006 01 05
871543	HIPRADOXI	05
LABORATORIOS HIPRA S.A. , Avda. de la Selva, 135 E-17170 AMER - GIRONA (ES)		
2005 06 20	2006 02 20	2006 01 05
871555	CFE: 1.11.1, 26.4.2	20
EUROMOBIL - S.P.A. , Via Circonvallazione Sud I-31010 SERNAGLIA DELLA BATTAGLIA FRAZ. FALZE' DI PIAVE (TREVISO) (IT)		
2005 06 17	2006 02 20	2006 01 05
871567	PRAVÁ KUZE ATHIA	
CFE: 2.9.4, 26.1.4, 26.1.21, 26.13.25		
GREAT WALL GROUP, s.r.o., Legerova 64, CZ-120 00 Praha 2, (CZ)		
2005 09 29	2006 02 20	2006 01 05
871568	EASE HEALTH CARE	
CFE: 2.9.19, 27.5.1		
GREAT WALL GROUP, s.r.o., Legerova 64 CZ-120 00 Praha 2 (CZ)		
2005 09 05	2006 02 20	2006 01 05
871572	Siemens SBio	07
Siemens Aktiengesellschaft , Wittelsbacherplatz 2 80333 München (DE)		
2005 11 16	2006 02 20	2006 01 05
871581	ACROBAT	33
KAUFLAND ČESKÁ REPUBLIKA , Pod Višňovkou 25 CZ-140 00 Praha 4 (CZ)		
2005 09 29	2006 02 20	2006 01 05

H. OGŁOSZENIA

62

OŚWIADCZENIA O GOTOWOŚCI UDZIELENIA LICENCJI (LICENCJA OTWARTA)

Patenty, prawa ochronne

Poniższe zestawienia zawierają kolejno: kod rodzaju patentu (prawa ochronnego), numer patentu (prawa ochronnego), datę zgłoszenia, numer i rok wydania Wiadomości Urzędu Patentowego, w którym ogłoszono o udzieleniu patentu (prawa ochronnego), wysokość opłaty licencyjnej (jeżeli uprawniony ją podał) i datę złożenia oświadczenia oraz tytuł wynalazku (wzoru użytkowego) oraz nazwisko i imię (nazwę) uprawnionego z adresem.

PATENTY

(B1) 187843 1998 11 09 10/2004 (-) 2006 11 08
Tester zabezpieczonych w podczerwieni przedmiotów, zwłaszcza papierów wartościowych, banknotów, biletów itp.
Frańczak Kazimierz
02-776 Warszawa, ul. Warchałowskiego 9 m. 43

PRAWA OCHRONNE

(Y1) 62915 2004 03 08 02/2007 (-) 2006 07 12
Stanowisko do badania oporów cięcia
Politechnika Lubelska
20-109 Lublin, ul. Bernardyńska 13

63

OGŁOSZENIA W SPRAWIE WPŁYNIĘCIA WNIOSKU O UDZIELENIE DODATKOWEGO PRAWA OCHRONNEGO DLA PRODUKTÓW LECZNICZYCH I PRODUKTÓW OCHRONY ROŚLIN

Poniższe zestawienie zawiera kolejno: kod rodzaju patentu, numer patentu podstawowego i tytuł wynalazku, numer i datę złożenia wniosku, nazwisko i imię lub nazwę i adres uprawnionego, numer i datę pierwszego zezwolenia na wprowadzenie produktu na rynek,

numer i datę pierwszego zezwolenia w Unii Europejskiej na wprowadzenie produktu na rynek oraz oznaczenie produktu opisanego w tym zezwoleniu.

(B1) 86 / 173311

Nowy sposób wytwarzania nowych 7-podstawionych-9-podstawionych-amino-6-demetylo-6-deoksytetracyklin

86 / 173311 2006 10 24

WYETH HOLDINGS CORPORATION Madison Stany Zjednoczone Ameryki

EU/1/06/336/001 2006 04 24 Tygacil – Tygecyklin

(B1) 87 / 169403

Sposób wytwarzania nowych pochodnych cyklopentylpuryny i cyklopentylpirymidyny

87 / 169403 2006 11 10

E.R. SQUIBB & SONS L.L.C. Princeton Stany Zjednoczone Ameryki

EU/1/06/343/001 do 005 2006 06 26 Baraclude - entecavir

64

SPROSTOWANIA OGŁOSZEŃ OPUBLIKOWANYCH W WIADOMOŚCIACH URZĘDU PATENTOWEGO

Poniższe zestawienie zawiera kolejno: numer, którego sprostowanie dotyczy oraz treść sprostowania.

WZORY UŻYTKOWE

62713 w WUP nr 11/2006 na stronie 2302 w łamie lewym, wiersz 1 od góry jako uprawniony wpisany jest „Stokke Gruppen AS, Skodje (NO)”
powinno być „STOKKE AS, Skodje (NO)”

ZNAKI TOWAROWE

55846 w WUP nr 07/2001 na str. 1062 w łamie lewym, wiersz 37 wydrukowano błędną informację dotyczącą wygaśnięcia prawa z rejestracji jest: 1997 03 24
powinno być: 1997 03 24 prawo wygasło w części w zakresie wszystkich towarów zawartych w klasach 29 i 30

C Z Ę Ś Ć III

INFORMACJE

USTAWODAWSTWO ZAGRANICZNE. STATYSTYKA.
INFORMACJE

65

**ZMIANY DO REGULAMINU WYKONAWCZEGO
DO UKŁADU O WSPÓŁPRACY PATENTOWEJ**

Przyjęte przez Zgromadzenie Międzynarodowego Związku Współpracy Patentowej (Związku PCT)
na jego XXXIV (XV nadzwyczajnej) sesji w dniu 5 października 2005 r., z dniem wejścia w życie od 1 kwietnia 2007 r.

Zasada 2**Znaczenie niektórych określeń**

- 2.1 do 2.3 [bez zmian]
- 2.4 „Okres pierwszeństwa”
- a) Określenie „okres pierwszeństwa” powinno być rozumiane jako okres 12 miesięcy od daty dokonania wcześniejszego zgłoszenia z którego zastrzegane jest pierwszeństwo. Dnia dokonania wcześniejszego zgłoszenia nie włącza się do tego okresu.
 - b) Zasadę 80.5 stosuje się odpowiednio do okresu pierwszeństwa.

Zasada 4**Podanie (treści)**

- 4.1 *Treść obowiązkowa i nieobowiązkowa; podpis*
- (a) i (b) [bez zmian]
 - c) Podanie może zawierać:
 - (i) i (ii) [bez zmian]
 - iii) oświadczenie przewidziane Zasadą 4.17,
 - iv) stwierdzenie przewidziane Zasadą 4.18,
 - v) podanie o przywrócenie prawa do pierwszeństwa.
 - (d) [bez zmian]
- 4.2 do 4.9 [bez zmian]
- 4.10 *Zastrzeżenie pierwszeństwa*
- a) Każde oświadczenie o którym mowa w Artykule 8.1 („zastrzeżenie pierwszeństwa”) może zastrzegać pierwszeństwa z jednego lub więcej wcześniejszych zgłoszeń wniesionych w Państwie będącym stroną Konwencji paryskiej o ochronie własności przemysłowej, lub wniesionych dla takiego Państwa, bądź wniesionych w Państwie będącym członkiem Światowej Organizacji Handlu, ale nie będącym stroną Konwencji paryskiej, lub wniesionych dla takiego Państwa. Każde zastrzeżenie pierwszeństwa powinno być zamieszczone w podaniu; obejmuje ono stwierdzenie, że zastrzega się pierwszeństwo z wcześniejszego zgłoszenia i wskazuje:
 - i) datę dokonania wcześniejszego zgłoszenia;
 - ii) do (v) [bez zmian]
 - (b) do (d) [bez zmian]
- 4.11 do 4.17 [bez zmian]
- 4.18 *Oświadczenie o włączeniu przez odesłanie*
- Jeżeli zgłoszenie międzynarodowe, w dacie w której jeden lub więcej elementów jak stanowi Artykuł 11.1 (iii) był otrzymany przez Urząd przyjmujący, zastrzega pierwszeństwo z wcześniejszego zgłoszenia, w podaniu może być zawarte oświadczenie, gdy element międzynarodowego zgłoszenia, jak to stanowi Artykuł 11.1 (iii) (d) lub Artykuł 11.1 (iii) (e) lub część opisu, zastrzeżeń patentowych lub rysunków jak stanowi Zasada 20.5 (a) nie jest w inny sposób zawarty w zgłoszeniu międzynarodowym ale jest całkowicie zawarty we wcześniejszym zgłoszeniu, ten element lub część jest, z zastrzeżeniem potwierdzenia zgodnie z Zasadą 20.6, włączony przez odesłanie w zgłoszeniu międzynarodowym dla celów Zasady 20.6. Takie oświadczenie, jeżeli nie jest zawarte w podaniu w tej dacie, może być dodane do podania, jeżeli i tylko jeżeli, jest to w inny sposób zawarte w, lub złożone ze zgłoszeniem międzynarodowym w tej dacie.

4.19 Dodatkowa treść

- a) Podanie nie może zawierać innych elementów niż te, wymienione w Zasadach: 4.1 do 4.18, z zastrzeżeniem że Instrukcje Administracyjne mogą dozwalać, bez zobowiązania, na umieszczenie w podaniu dodatkowej treści wyszczególnionej w Instrukcjach Administracyjnych.
- b) Jeżeli podanie zawiera treść inną niż określona w Zasadach: 4.1 do 4.18; lub dozwolonych na podstawie punktu (a) Instrukcji Administracyjnych, Urząd przyjmujący wykreśla dodatkową treść z urzędu.

Zasada 11**Wymogi formalne zgłoszenia międzynarodowego**

11.1 do 11.13 [bez zmian]

11.14 Dokumenty późniejsze

Zasada 10 i Zasady 11.1 do 11.13, mają zastosowanie do każdego dokumentu - na przykład zastępczych stron, zmienionych zastrzeżeń, tłumaczeń-złożonego po dokonaniu zgłoszenia międzynarodowego.

Zasada 12**Język zgłoszenia międzynarodowego oraz tłumaczenie dla celów poszukiwania międzynarodowego oraz publikacji międzynarodowej**

12.1 [bez zmian]

12.1 bis Język, w którym wnosi się elementy lub części zgodnie z Zasadą 20.3, Zasadą 20.5 oraz Zasadą 20.6

Element, o którym mowa w Artykule 11.1 (iii) (d) lub Artykule 11.1 (iii) (e) wniesiony przez zgłaszającego zgodnie z Zasadą 20.3 (b) lub Zasadą 20.6 (a) oraz część opisu, zastrzeżeń patentowych lub rysunków wniesionych przez zgłaszającego zgodnie z Zasadą 20.5 (b) lub Zasadą 20.6 (a) dokonuje się w języku, w którym zostało dokonane zgłoszenie lub, jeżeli wymagane jest tłumaczenie zgłoszenia na podstawie Zasady 12.3 (a) lub Zasady 12.4 (a), dokonuje się zarówno w języku zgłoszenia jak i w języku jego tłumaczenia.

12.2 Język, w którym dokonuje się zmian w zgłoszeniu międzynarodowym

- a) [bez zmian]
- b) Każde sprostowanie oczywistych błędów w zgłoszeniu międzynarodowym, o których mowa w Zasadzie 91.1, dokonuje się w języku, w którym zostało dokonane zgłoszenie, z zastrzeżeniem że:
 - i) jeżeli wymagane jest tłumaczenie zgłoszenia międzynarodowego na podstawie Zasady 12.3 (a), Zasady 12.4 (a) albo Zasady 55.2 (a), sprostowań, o których mowa w Zasadzie 91.1 (b) (ii) i (iii) dokonuje się zarówno w języku zgłoszenia jak i w języku tego tłumaczenia;
 - ii) jeżeli wymagane jest tłumaczenie podania na podstawie Zasady 26.3ter (c), sprostowania, o których mowa w Zasadzie 91.1 (b) (i) winny być dokonywane jedynie w języku tego tłumaczenia.
- c) [bez zmian]

12.3 Tłumaczenie dla celów międzynarodowego poszukiwania

- (a) i (b) [bez zmian]
- c) Jeżeli zgłaszający nie wniesie tłumaczenia wymaganego na podstawie punktu (a) do chwili przekazania mu notyfikacji przez urząd przyjmujący na podstawie Zasady 20.2 (c), urząd przyjmujący, najlepiej gdy wraz z tą notyfikacją, wzywa zgłaszającego:
 - (i) oraz (ii) [bez zmian]
- (d) do (e) [bez zmian]

12.4 [bez zmian]

Zasada 20**Międzynarodowa data zgłoszenia****20.1 Stwierdzenie na podstawie Artykułu 11.1**

- a) Niezwłocznie po otrzymaniu dokumentów przypuszczalnie stanowiących zgłoszenie międzynarodowe, Urząd przyjmujący stwierdza, czy dokumenty te spełniają wymogi Artykułu 11.1.
- b) Dla celów Artykułu 11.1 (iii) (c) wystarczy wskazać nazwisko zgłaszającego w sposób pozwalający na ustanowienie tożsamości, również gdy nazwisko to jest podane nieortograficznie, gdy imiona nie są kompletne lub, w przypadku osoby prawnej, jeśli wskazanie nazwy jest skrótowe lub niekompletne.
- c) Dla celów Artykułu 11.1 (ii) wystarczy, aby część posiadająca wygląd opisu (inna niż jego część zawierająca wykaz sekwencji) oraz część posiadająca wygląd zastrzeżenia lub zastrzeżeń, były sporządzone w języku uznanym przez urząd przyjmujący na podstawie Zasady 12.1 (a).
- d) Jeśli, w dniu 1 października 1997 r., postanowienia punktu (c) są niezgodne z prawem krajowym stosowanym przez urząd przyjmujący, postanowienia te nie mają zastosowania do tego Urzędu przyjmującego tak długo jak trwa niezgodność z tym prawem, pod warunkiem, że wspomniany urząd poinformuje o tym odpowiednio Biuro Międzynarodowe do dnia 31 grudnia 1997 r. Biuro Międzynarodowe niezwłocznie publikuje otrzymane informacje w Gazette.

20.2 Stwierdzenie pozytywne na podstawie Artykułu 11.1

- a) Jeżeli Urząd przyjmujący stwierdzi, po otrzymaniu dokumentów przypuszczalnie stanowiących zgłoszenie międzynarodowe, że wymagania Artykułu 11.1 zostały spełnione, przyznaje jako międzynarodową datę zgłoszenia datę otrzymania zgłoszenia międzynarodowego.

- b) Urząd przyjmujący umieszcza pieczęć na podaniu zgłoszenia międzynarodowego z przyznaną międzynarodową datą zgłoszenia, zgodnie z postanowieniami Instrukcji Administracyjnych. Egzemplarz, na podaniu którego umieszczono pieczęć jest egzemplarzem rejestracyjnym zgłoszenia międzynarodowego.
- c) Urząd przyjmujący niezwłocznie powiadamia zgłaszającego o numerze zgłoszenia międzynarodowego i o międzynarodowej dacie zgłoszenia. Jednocześnie przesyła do Biura Międzynarodowego kopię powiadomienia wysłanego do zgłaszającego, chyba, że już przesłał lub przesyła w tym samym czasie egzemplarz rejestracyjny do Biura Międzynarodowego na podstawie Zasady 22.1 (a).

20.3 Usterki na podstawie Artykułu 11.1

- a) Jeżeli, podczas stwierdzania czy dokumenty przypuszczalnie stanowiące zgłoszenie międzynarodowe spełniają wymogi Artykułu 11.1, Urząd przyjmujący uzna, że którykolwiek z wymogów Artykułu 11.1 nie jest, albo okaże się nie być spełniony, wzywa niezwłocznie zgłaszającego, zależnie od jego wyboru:
 - i) do dostarczenia wymaganych poprawek zgodnie z Artykułem 11.2; lub
 - ii) jeżeli wymogi odnoszą się do elementu o którym mowa w Artykule 11.1 (iii) (d) lub (e), do potwierdzenia zgodnie z Zasadą 20.6 (a), że element jest włączony, przez odesłanie na podstawie Zasady 4.18;i czyni spostrzeżenia, jeżeli są, w odpowiednim terminie stosownie do Zasady 20.7. Jeżeli termin ten upływa po upływie 12 miesięcy od daty zgłoszenia z którego zastrzegane jest pierwszeństwo, Urząd przyjmujący zwraca uwagę zgłaszającego na tę okoliczność.
- b) Jeżeli, stosownie do wezwania zgodnie z punktem (a) lub w inny sposób:
 - i) zgłaszający dostarczy do Urzędu przyjmującego wymagane poprawki zgodnie z Artykułem 11.2 po dacie wpływu przypuszczalnego zgłoszenia międzynarodowego, ale w dacie późniejszej przypadającej w terminie określonym w Zasadzie 20.7, Urząd przyjmujący przyznaje tę późniejszą datę jako międzynarodową datę zgłoszenia i postępuje w sposób przewidziany w Zasadzie 20.2 (b) i Zasadzie 20.2 (c);
 - ii) element wymieniony w Artykule 11.1 (iii) (d) lub w Artykule 11.1 (iii) (e) jest, zgodnie z Zasadą 20.6 (b), uważany za zawarty w zgłoszeniu międzynarodowym w dacie w której jeden lub więcej elementów wymienionych w Artykule 11.1 (iii) był po raz pierwszy otrzymany przez Urząd przyjmujący, Urząd przyjmujący nadaje jako międzynarodową datę zgłoszenia datę, w której wszystkie wymogi Artykułu 11.1 są spełnione i postępuje w sposób przewidziany w Zasadzie 20.2 (b) i Zasadzie 20.2 (c).
- c) Jeżeli w późniejszym czasie Urząd przyjmujący dostrzeże lub stwierdzi na podstawie odpowiedzi zgłaszającego, że popełnił błąd kierując wezwaniem zgodnie z punktem (a), ponieważ wymogi Artykułu 11.1 zostały spełnione przy składaniu dokumentów, postępuje w sposób przewidziany w Zasadzie 20.2.

20.4 Stwierdzenie negatywne na podstawie Artykułu 11.1

- Jeżeli Urząd przyjmujący nie otrzyma w odpowiednim terminie określonym w Zasadzie 20.7, poprawek lub potwierdzenia wymienionych w Zasadzie 20.3 (a), lub jeżeli poprawki lub potwierdzenie nadeszły, ale zgłoszenie dalej nie spełnia wymogów Artykułu 11.1, Urząd przyjmujący:
- i) zawiadamia niezwłocznie zgłaszającego, że zgłoszenie nie jest i nie będzie traktowane jako zgłoszenie międzynarodowe i wskazuje powody takiej decyzji;
 - ii) zawiadamia Biuro Międzynarodowe, że numer jaki został umieszczony na dokumentach nie będzie wykorzystany jako numer zgłoszenia międzynarodowego;
 - iii) przechowuje dokumenty stanowiące w założeniu zgłoszenie międzynarodowe i wszelką korespondencję z nimi związaną zgodnie z Zasadą 93.1;
 - iv) przesyła kopie tych dokumentów do Biura Międzynarodowego, jeżeli zgodnie z wnioskiem zgłaszającego na podstawie Artykułu 25.1 Biuro Międzynarodowe potrzebuje tej kopii i wyraźnie o nią występuje.

20.5 Brakujące części

- a) Jeżeli, podczas stwierdzania czy dokumenty stanowiące przypuszczalne zgłoszenie międzynarodowe spełniają wymogi Artykułu 11.1, Urząd przyjmujący uzna, że część opisu, zastrzeżeń patentowych lub rysunków jest lub wydaje się być brakująca, włączając przypadek, gdy wszystkie rysunki są lub wydają się być brakujące ale nie włączając przypadku gdy cały element wymieniony w Artykule 11.1 (iii) (d) lub w Artykule 11.1 (iii) (e) jest lub wydaje się być brakujący, niezwłocznie wzywa zgłaszającego, w zależności od jego wyboru, do:
 - i) skompletowania przypuszczalnego zgłoszenia międzynarodowego przez dostarczenie brakującej części; lub
 - ii) do potwierdzenia, zgodnie z Zasadą 20.6 (a), że część jest włączona przez odesłanie na podstawie Zasady 4.18;i robi spostrzeżenia, jeżeli są, w odpowiednim terminie stosownie do Zasady 20.7. Jeżeli termin ten upływa po upływie 12 miesięcy od daty zgłoszenia z którego zastrzegane jest pierwszeństwo, Urząd przyjmujący zwraca uwagę zgłaszającego na tę okoliczność.
- b) Jeżeli, stosownie do wezwania zgodnie z punktem (a) lub w inny sposób, zgłaszający dostarczy do Urzędu przyjmującego, przed lub w dacie w której wszystkie wymogi zgodnie z Artykułem 11.1 są spełnione ale w odpowiednim terminie stosownie do Zasady 20.7, brakującą część wymienioną w punkcie (a) celem skompletowania międzynarodowego zgłoszenia, ta część będzie włączona do zgłoszenia, Urząd przyjmujący nadaje międzynarodową datę zgłoszenia w której wszystkie wymogi zgodnie z Artykułem 11.1 są spełnione i postępuje w sposób przewidziany w Zasadzie 20.2 (b) i Zasadzie 20.2 (c).
- c) Jeżeli, stosownie do wezwania zgodnie z punktem (a) lub w inny sposób, zgłaszający dostarczy do Urzędu przyjmującego po dacie w której wszystkie wymogi zgodnie z Artykułem 11.1 są spełnione ale w odpowiednim terminie stosownie do Zasady 20.7, brakującą część wymienioną w punkcie (a) celem skompletowania międzynarodowego zgłoszenia, ta część będzie włączona do zgłoszenia, Urząd przyjmujący poprawia międzynarodową datę zgłoszenia na datę, w której Urząd przyjmujący otrzymał tę część, zawiadamia niezwłocznie zgłaszającego i postępuje zgodnie z postanowieniami Instrukcji Administracyjnych.
- d) Jeżeli, stosownie do wezwania zgodnie z punktem (a) lub w inny sposób, część wymieniona w punkcie (a) jest, zgodnie z Zasadą 20.6 (b), uważana za zawartą w przypuszczalnym zgłoszeniu międzynarodowym w dacie której jeden lub więcej elementów wymienionych w Artykule 11.1 (iii) był po raz pierwszy otrzymany przez urząd przyjmujący, Urząd przyjmujący nadaje międzynarodową datę zgłoszenia jako tę datę w której wszystkie wymogi Artykułu 11.1 są spełnione i postępuje w sposób przewidziany w Zasadzie 20.2 (b) i Zasadzie 20.2 (c).
- e) Jeżeli międzynarodowa data zgłoszenia była poprawiona zgodnie z punktem (c), zgłaszający może, w zawiadomieniu złożonym w Urzędzie przyjmującym w ciągu 1 miesiąca od daty zawiadomienia zgodnie z punktem (c), złożyć wniosek aby brakującą część pominąć,

w tej sprawie brakującą część należy uznać za nie złożoną i poprawienie międzynarodowej daty zgłoszenia zgodnie z tym punktem zostało uznane za niedokonane, i Urząd przyjmujący postępuje zgodnie z postanowieniami Instrukcji Administracyjnych.

20.6 *Potwierdzenie o włączeniu przez odniesienie elementów i części*

- a) Zgłaszający może złożyć do Urzędu przyjmującego, w odpowiednim terminie stosownym do Zasady 20.7, pisemne powiadomienie potwierdzające, że ten element lub część jest włączona przez odniesienie do międzynarodowego zgłoszenia zgodnie z Zasadą 4.18, dołączając:
 - i) arkusz lub arkusze zawierające kompletny element jako zawarty we wcześniejszym zgłoszeniu lub zawierające dotyczącą część;
 - ii) jeżeli zgłaszający nie stosuje się uprzednio do Zasady 17.1 (a), Zasady 17 (b) lub Zasady 17 (b-bis) odnośnie dokumentu pierwszeństwa, kopię złożonego wcześniej zgłoszenia.
 - iii) jeżeli wcześniejsze zgłoszenie nie jest w języku w którym dokonane zostało zgłoszenie międzynarodowe, tłumaczenie wcześniejszego zgłoszenia na ten język lub, jeżeli wymagane jest tłumaczenie międzynarodowego zgłoszenia na podstawie Zasady 12.3 (a) lub Zasady 12.4 (a), tłumaczenie wcześniejszego zgłoszenia na oba języki: w którym dokonano zgłoszenia międzynarodowego i język tego tłumaczenia; oraz
 - iv) w przypadku części opisu, zastrzeżeń patentowych lub rysunków, wskazanie gdzie ta część jest zamieszczona we wcześniejszym zgłoszeniu i, kiedy ma to zastosowanie, w każdym tłumaczeniu wymienionym w podpunkcie (iii).
- b) Jeżeli Urząd przyjmujący uzna, że wymogi Zasady 4.18 i punktu (a) są spełnione i że ten element lub część o których mowa w punkcie (a) są całkowicie zawarte we wcześniejszym zgłoszeniu, ten element lub część będą uznane za zawarte w przypuszczalnym zgłoszeniu międzynarodowym w dacie, w której jeden lub więcej elementów o których mowa w Artykule 11.1 (iii) były po raz pierwszy otrzymane przez Urząd przyjmujący.
- c) Jeżeli Urząd przyjmujący uzna, że wymogi Zasady 4.18 lub punktu (a) nie są spełnione lub że ten element lub część o których mowa w punkcie (a) nie są całkowicie zawarte we wcześniejszym zgłoszeniu, Urząd przyjmujący postępuje w sposób przewidziany w Zasadzie 20.3 (b) (i), Zasadzie 20.5 (b) lub w Zasadzie 20.5 (c), w zależności od przypadku.

20.7 *Termin*

- a) Odpowiedni termin o którym mowa w Zasadzie 20.3 (a) i Zasadzie 20.3 (b), Zasadzie 20.4, Zasadzie 20.5 (a), Zasadzie 20.5 (b) i Zasadzie 20.5 (c), oraz Zasadzie 20.6 (a) wynosi:
 - i) jeżeli wezwanie na podstawie Zasady 20.3 (a) lub Zasady 20.5 (a), kiedy ma to zastosowanie, zostało wysłane do zgłaszającego, dwa miesiące od daty wezwania;
 - ii) jeżeli nie zostało wysłane wezwanie do zgłaszającego, dwa miesiące od daty kiedy jeden lub więcej elementów o których mowa w Artykule 11.1 (iii) po raz pierwszy wpłynęły do Urzędu przyjmującego.
- b) Jeżeli poprawki na podstawie Artykułu 11.2 lub powiadomienie na podstawie Zasady 20.6 (a) potwierdzające włączenie przez odniesienie elementów o których mowa w Artykule 11.1 (iii) (d) lub Artykule 11.1 (iii) (e) wpłynęły do Urzędu przyjmującego po upływie odpowiedniego terminu na podstawie punktu (a) ale przed wysłaniem przez Urząd zawiadomienia do zgłaszającego na podstawie Zasady 20.4 (i), te poprawki lub powiadomienia będą uznane za otrzymane w tym terminie.

20.8 *Niezgodność z prawem krajowym*

- a) Jeżeli, w dniu 1 października 2005 r., którakolwiek z Zasad: Zasada 20.3 (a) (ii) i Zasada 20.3 (b) (ii), Zasada 20.5 (a) (ii) i Zasada 20.5 (d), i Zasada 20.6 są niezgodne z prawem krajowym stosowanym przez Urząd przyjmujący, Zasady te nie mają zastosowania do zgłoszeń międzynarodowych dokonanych w tym Urzędzie tak długo jak trwa niezgodność z tym prawem, pod warunkiem, że wspomniany Urząd poinformuje o tym odpowiednio Biuro Międzynarodowe do dnia 5 kwietnia 2006 r. Biuro Międzynarodowe niezwłocznie publikuje otrzymane informacje w Gazette.
- b) Jeżeli, w dniu 5 października 2005 r., którakolwiek z Zasad: Zasada 20.3 (a) (ii) i Zasada 20.3 (b) (ii), Zasada 20.5 (a) (ii) i Zasada 20.5 (d), i Zasada 20.6 są niezgodne z prawem krajowym stosowanym przez Urząd przyjmujący, Zasady te nie mają zastosowania w stosunku do tych Urzędów w odniesieniu do międzynarodowego zgłoszenia odnośnie którego dokonywane są czynności o których mowa w Artykule 22 przed tym Urzędem przez okres pozostawania jego niezgodności z tym prawem, przy czym wspomniany Urząd poinformuje o tym Biuro Międzynarodowe do dnia 5 kwietnia 2006 r. Otrzymałą informację Biuro Międzynarodowe opublikuje niezwłocznie w Gazette.

Zasada 21

Przygotowanie kopii

21.1 [bez zmian]

21.2 *Uwierzytelniona kopia dla zgłaszającego*

Urząd przyjmujący dostarczy zgłaszającemu, za opłatą i na jego wniosek, uwierzytelnione kopie zgłoszenia międzynarodowego, takiego jakie było złożone, oraz wszystkich poprawek.

Zasada 22

Przekazanie egzemplarza rejestracyjnego i tłumaczenia

22.1 *Postępowanie*

a) [bez zmian]

b) Jeżeli Biuro Międzynarodowe otrzymało kopię powiadomienia na podstawie Zasady 20.2 (c), ale z upływem 13 miesięcy od daty pierwszeństwa nie jest w posiadaniu egzemplarza rejestracyjnego, przypomina Urzędowi przyjmującemu, że powinien on niezwłocznie przekazać egzemplarz rejestracyjny do Biura Międzynarodowego.

c) Jeżeli Biuro Międzynarodowe otrzymało kopię powiadomienia na podstawie Zasady 20.2 (c), ale z upływem 14 miesięcy od daty pierwszeństwa nie jest w posiadaniu egzemplarza rejestracyjnego, powiadamia o tym zgłaszającego i Urząd przyjmujący.

(d) do (h) [bez zmian]

22.2 [skreślony]

22.3 [bez zmian]

Zasada 26

Sprawdzanie i poprawianie niektórych elementów zgłoszenia międzynarodowego przed Urzędem przyjmującym

26.1 *Wezwanie na podstawie Artykułu 14.1 (b) do dokonania poprawek*

Urząd przyjmujący wysyła wezwanie do dokonania poprawek o których mowa w Artykule 14.1 (b) tak szybko jak tylko to możliwe, najlepiej w ciągu jednego miesiąca od daty otrzymania międzynarodowego zgłoszenia. W wezwaniu, Urząd przyjmujący wzywa zgłaszającego do nadesłania wymaganych poprawek, i daje zgłaszającemu możliwość sporządzenia uwag w terminie zgodnym z Zasadą 26.2.

26.2 *Termin do dokonania poprawek*

Termin określony w Zasadzie 26.1 powinien wynosić dwa miesiące od daty wezwania do dokonania poprawek. Może być on przedłużony przez Urząd przyjmujący w każdym czasie przed wydaniem decyzji.

26.2bis do 26.3bis [bez zmian]

26.3ter *Wezwanie do poprawienia usterek stosownie do Artykułu 3.4 (i)*

a) Jeżeli skrót lub jakikolwiek tekst do rysunków złożony został w języku innym niż język opisu i zastrzeżeń, Urząd przyjmujący, o ile (i) oraz (ii) [bez zmian]

wzywa zgłaszającego do dostarczenia tłumaczenia skrótu lub tekstu do rysunków na język, w którym zgłoszenie międzynarodowe ma zostać opublikowane. Zasadę 26.1, Zasadę 26.2, Zasadę 26.3, Zasadę 26.3bis, Zasadę 26.5 oraz Zasadę 29.1 stosuje się odpowiednio.

b) [bez zmian]

c) Jeżeli podanie nie jest zgodne z Zasadą 12.1 (c), Urząd przyjmujący wzywa zgłaszającego do złożenia tłumaczenia, tak aby było zgodne z tą Zasadą. Zasadę 3, Zasadę 26.1, Zasadę 26.2, Zasadę 26.5 oraz Zasadę 29.1 stosuje się odpowiednio.

d) [bez zmian]

26.4 [bez zmian]

26.5 *Decyzja Urzędu przyjmującego*

Urząd przyjmujący decyduje o tym, czy zgłaszający złożył poprawkę w odpowiednim terminie określonym w Zasadzie 26.2 i, jeżeli poprawka przedłożona została w tym terminie, czy poprawione w ten sposób zgłoszenie międzynarodowe należy lub nie należy uznać za wycofane, z zastrzeżeniem, że żadne zgłoszenie międzynarodowe nie będzie uznane za wycofane z powodu niedopełnienia wymogów, o których mowa w Zasadzie 11, jeżeli spełnia ono te wymogi w zakresie niezbędnym dla celów odpowiednio jednolitej publikacji międzynarodowej.

26.6 [skreślony]

Zasada 26 bis

Poprawienie lub dodanie zastrzeżenia pierwszeństwa

26 bis.1 *Poprawienie lub dodanie zastrzeżenia pierwszeństwa*

a) Zgłaszający może poprawić zastrzeżenie pierwszeństwa lub dodać zastrzeżenie pierwszeństwa do podania poprzez przedłożenie zawiadomienia w Urzędzie przyjmującym lub Biurze Międzynarodowym z ciągu 16 miesięcy od daty pierwszeństwa albo, jeżeli poprawienie lub dodanie zastrzeżenia pierwszeństwa powodowałoby zmianę daty pierwszeństwa, w ciągu 16 miesięcy od zmienionej daty pierwszeństwa, zależnie od tego, który z tych 16 miesięcznych okresów upływa pierwszy, pod warunkiem, że takie zawiadomienie można wnieść przed upływem czterech miesięcy od międzynarodowej daty zgłoszenia. Poprawienie zastrzeżenia pierwszeństwa może obejmować dodanie którejkolwiek z danych, o których mowa w Zasadzie 4.10.

(b) i (c) [bez zmian]

26 bis.2 *Błędy w zastrzeżeniach pierwszeństwa*

a) Jeżeli Urząd przyjmujący lub, jeśli Urząd przyjmujący tego nie robi, Biuro Międzynarodowe, uzna odnośnie zastrzeżenia pierwszeństwa:

- i) że międzynarodowe zgłoszenie ma międzynarodową datę zgłoszenia która jest późniejsza niż data w której upłynął okres pierwszeństwa i że podanie o przywrócenie prawa do pierwszeństwa na podstawie Zasady 26bis. 3 nie zostało przedłożone;
- ii) że zastrzeżenie pierwszeństwa nie spełnia wymogów Zasady 4.10; lub
- iii) że którakolwiek z danych w zastrzeżeniu pierwszeństwa jest niezgodna z odpowiadającą jej informacją zamieszczoną w dokumencie pierwszeństwa;

Urząd przyjmujący lub Biuro Międzynarodowe, w zależności od okoliczności, wzywa zgłaszającego do poprawienia zastrzeżenia pierwszeństwa. W przypadku o którym mowa w podpunkcie (i), jeżeli międzynarodowa data zgłoszenia zawiera się w okresie dwóch miesięcy od daty w której upływa okres pierwszeństwa, Urząd przyjmujący lub Biuro Międzynarodowe, w zależności od okoliczności, zawiadamia również zgłaszającego o możliwości złożenia wniosku o przywrócenie prawa do korzystania z pierwszeństwa zgodnie z Zasadą 26bis. 3, chyba że Urząd przyjmujący zawiadomił Biuro Międzynarodowe stosownie do Zasady 26bis. 3 (j) o niezgodności Zasady 26bis. 3 (a) do (i) z prawem krajowym stosowanym przez ten Urząd.

b) Jeżeli zgłaszający, przed upływem terminu stosownie do Zasady 26bis. 1 (a), nie złoży zawiadomienia poprawiającego do zastrzeżenie pierwszeństwa, to zastrzeżenie pierwszeństwa, z zastrzeżeniem punktu (c), dla celów procedury stosownie do Układu o współpracy patentowej, uważa się za nie dokonane („uważa się za niebyłe”) i Urząd przyjmujący lub Biuro Międzynarodowe, w zależności od okoliczności, stwierdza to i informuje odpowiednio zgłaszającego. Każde zawiadomienie poprawiające zastrzeżenie pierwszeństwa które zostało otrzymane zanim Urząd przyjmujący lub Biuro Międzynarodowe, w zależności od okoliczności, stwierdzi to, i nie później niż jeden miesiąc po upływie tego terminu uważa się za otrzymane przed upływem tego terminu.

c) Zastrzeżenia pierwszeństwa nie uważa się za nieważne tylko dlatego że:

- i) brak jest wskazania numeru wcześniejszego zgłoszenia o którym mowa w Zasadzie 4.10 (a) (ii);
 - ii) dane zawarte w zastrzeżeniu pierwszeństwa są niezgodne z odpowiadającymi im danymi zawartymi w dokumencie pierwszeństwa; lub
 - iii) międzynarodowe zgłoszenie ma międzynarodową datę zgłoszenia późniejszą niż data w której upływa okres pierwszeństwa, z tym że międzynarodowa data zgłoszenia zawiera się w terminie dwóch miesięcy od tej daty.
- d) Jeżeli Urząd przyjmujący lub Biuro Międzynarodowe dokonało stwierdzenia stosownie do punktu (b) lub jeżeli zastrzeżenie pierwszeństwa nie zostało uznane za nieważne jedynie z powodu zastosowania punktu (c), Biuro Międzynarodowe publikuje, razem ze zgłoszeniem międzynarodowym, informację zawierającą zastrzeżenie pierwszeństwa jak to przewidziano w Instrukcjach Administracyjnych, zarówno jak każdą informację przedłożoną przez zgłaszającego dotyczącą takiego zastrzeżenia pierwszeństwa otrzymaną przez Biuro Międzynarodowe przed zakończeniem technicznych przygotowań do międzynarodowej publikacji. Jeżeli zgłoszenie międzynarodowe nie jest publikowane na mocy Artykułu 64.3, taka informacja włączona zostaje do powiadomienia stosownie do Artykułu 20.
- e) Jeżeli zgłaszający życzy sobie poprawić lub dodać zastrzeżenie pierwszeństwa ale termin stosownie do Zasady 26bis. 1 upłynął, zgłaszający może, przed upływem 30 miesięcy od daty pierwszeństwa złożyć wniosek w Biurze Międzynarodowym, podlegający specjalnej opłacie, której wysokość ustalona jest w Instrukcjach Administracyjnych, o publikacji informacji dotyczącej zastrzeżenia pierwszeństwa, i Biuro Międzynarodowe niezwłocznie publikuje taka informację.

26bis. 3 Przywrócenie prawa do pierwszeństwa przez Urząd przyjmujący

- a) Jeżeli międzynarodowe zgłoszenie ma międzynarodową datę zgłoszenia która jest późniejsza niż data w której upływa termin pierwszeństwa ale zawiera się w terminie dwóch miesięcy od tej daty, Urząd przyjmujący, na wniosek zgłaszającego, i z zastrzeżeniem punktów od (b) do (g) tej Zasady, przywraca prawo do pierwszeństwa jeżeli Urząd uzna, że kryteria stosowane przez niego („kryteria przywrócenia terminu”) są spełnione, mianowicie, że nie złożenie międzynarodowego zgłoszenia w terminie pierwszeństwa:
- i) miało miejsce pomimo zachowania wymaganej warunkami należytej staranności;
 - ii) było niezamierzone.

Każdy Urząd przyjmujący stosuje przynajmniej jedno z tych kryteriów i może stosować obydwa.

- b) wniosek stosownie do punktu (a):
- i) wnosi się w Urzędzie przyjmującym w odpowiednim terminie stosownie do punktu (e);
 - ii) przedstawia przyczyny dla których nie złożono międzynarodowego zgłoszenia w terminie pierwszeństwa; oraz
 - iii) wskazane, aby zawierał dołączone do niego jakiegokolwiek oświadczenie lub inne wymagane dowody wskazane w punkcie (f).
- c) Jeżeli zastrzeżenie pierwszeństwa odnoszące się do wcześniejszego zgłoszenia nie jest zawarte w zgłoszeniu międzynarodowym, zgłaszający składa w odpowiednim terminie stosownie do punktu (e), zawiadomienie na podstawie Zasady 26bis. 1 (a) dodając zastrzeżenie pierwszeństwa.
- d) Złożenie wniosku stosownie do punktu (a) może podlegać wniesieniu opłaty w Urzędzie przyjmującym, na rzecz tego Urzędu, od wniosku o przywrócenie terminu, wnoszonej w odpowiednim terminie stosownie do punktu (e). Wysokość tej opłaty, jeżeli jest, ustalona jest przez Urząd przyjmujący.
- e) Termin o którym mowa w punkcie (b) (i), punkcie (c) i punkcie (d) wynosi dwa miesiące od daty w której upłynął termin pierwszeństwa, pod warunkiem, że jeżeli zgłaszający złoży wniosek o wcześniejszą publikację na podstawie Artykułu 21.2 (b), każdy złożony wniosek stosownie do punktu (a) lub każde złożone zawiadomienie o którym mowa w punkcie (c), lub każda wniesiona opłata o której mowa w punkcie (d), po zakończeniu technicznych przygotowań do publikacji międzynarodowej będzie uznany za nie wniesiony lub nie opłacony w terminie.
- f) Urząd przyjmujący może wymagać aby oświadczenie lub inny dowód na poparcie stwierdzonych powodów o których mowa w punkcie (b) (iii) było złożone w odpowiednim terminie stosownie do okoliczności. Zgłaszający może dostarczyć do Biura Międzynarodowego kopię każdego takiego oświadczenia lub innego dokumentu złożonego w Urzędzie przyjmującym, w takim przypadku Biuro Międzynarodowe włączy taką kopię do swoich akt.
- g) Urząd przyjmujący nie odrzuci, całkowicie lub w części, wniosku złożonego na podstawie punktu (a) bez dania zgłaszającemu sposobności do sporządzenia uwag do zamierzonej odmowy w odpowiednim terminie stosownie do okoliczności. Takie zawiadomienie o zamierzonej odmowie przez Urząd przyjmujący może być wysłane do zgłaszającego razem z wezwaniem do złożenia oświadczenia lub innego dowodu na podstawie punktu (f).
- h) Urząd przyjmujący niezwłocznie:
- i) zawiadamia Biuro Międzynarodowe o otrzymaniu wniosku na podstawie punktu (a);
 - ii) podejmuje decyzje odnośnie wniosku;
 - iii) zawiadamia zgłaszającego i Biuro Międzynarodowe o swojej decyzji i kryterium do przywrócenia na którym oparta została decyzja.
- i) Każdy Urząd przyjmujący informuje Biuro Międzynarodowe które kryterium do przywrócenia stosuje i o każdych późniejszych zmianach. Biuro Międzynarodowe niezwłocznie publikuje otrzymane informacje w Gazecie.
- j) Jeżeli, w dniu 5 października 2005 r., postanowienia punktu (a) do (i) są niezgodne z prawem krajowym stosowanym przez Urząd przyjmujący, postanowienia te nie mają zastosowania do tego Urzędu przyjmującego, tak długo jak trwa niezgodność z tym prawem, pod warunkiem, że wspomniany Urząd poinformuje o tym odpowiednio Biuro Międzynarodowe do dnia 5 kwietnia 2006 r. Biuro Międzynarodowe niezwłocznie publikuje otrzymane informacje w Gazecie.

Zasada 34

Minimum dokumentacji

34.1 Definicje

- (a) oraz (b) [bez zmian]
- c) z zastrzeżeniem punktów (d) i (e), za „krajowe dokumenty patentowe” są uznawane:
 - i) [bez zmian]

- ii) patenty wydane przez Republikę Federalną Niemiec, Republikę Korei i Federację Rosyjską;
- (iii) do (vi) [bez zmian]
- d) [bez zmian]
- e) Każdy Międzynarodowy Organ Poszukiwań, którego językiem urzędowym, lub jednym z języków urzędowych nie jest język japoński, koreański, rosyjski lub hiszpański, może nie dołączać do swoich zbiorów dokumentacji patentowej patentowych Japonii, Republiki Korei, Federacji Rosyjskiej oraz byłego Związku Radzieckiego, a także dokumentów w języku hiszpańskim, odpowiednio, z których nie są ogólnie dostępne skróty w języku angielskim. Do skrótów w języku angielskim, które stają się ogólnie dostępne po wejściu w życie niniejszego Regulaminu, winny być dołączone, najpóźniej w ciągu sześciu miesięcy od chwili, gdy skróty te stają się ogólnie dostępne, dokumenty patentowe, których skróty te dotyczą. Jeżeli sporządzanie skrótów w języku angielskim w dziedzinach techniki, w których skróty w języku angielskim były dotychczas ogólnie dostępne, ulega zawieszeniu. Zgromadzenie podejmie niezbędne środki dla niezwłocznego wznowienia obsługi w zakresie sporządzania tych tłumaczeń skrótów we wspomnianych dziedzinach.
- f) [bez zmian]

Zasada 38

Brak skrótu lub nieprawidłowy skrót

38.1 [bez zmian]

38.2 *Sporządzenie skrótu*

Jeżeli zgłoszenie międzynarodowe nie zawiera skrótu i Międzynarodowy Organ Poszukiwań nie otrzymał od Urzędu przyjmującego powiadomienia o wezwaniu zgłaszającego do dostarczenia skrótu, lub jeżeli wspomniany Organ stwierdza, że skrót nie jest zgodny z przepisami Zasady 8, Organ ten sam sporządza skrót. Skrót taki sporządza się w języku publikacji zgłoszenia międzynarodowego lub w języku tłumaczenia, jeżeli tłumaczenie to zostało przekazane zgodnie z przepisami Zasady 23.1(b) i Międzynarodowy Organ Poszukiwań tego sobie życzy.

38.3 *Zmiany w skrócie*

Zgłaszający może, aż do upływu jednego miesiąca od daty wysłania sprawozdania z międzynarodowego poszukiwania, wnieść do Międzynarodowego Organu Poszukiwań:

- i) zaproponowane zmiany w skrócie; lub
- ii) jeżeli skrót został sporządzony przez Międzynarodowy Organ Poszukiwań, zaproponować zmiany w nim, lub wnieść uwagi do niego, lub zarówno zaproponować zmiany i wnieść uwagi;

i Międzynarodowy Organ Poszukiwań decyduje czy odpowiednio zmienić skrót. Jeżeli Międzynarodowy Organ Poszukiwań zmieni skrót, zawiadamia o zmianie Biuro Międzynarodowe.

Zasada 43

Sprawozdanie z międzynarodowego poszukiwania

43.1 do 43.6 [bez zmian]

43.6bis *Rozpatrywanie sprostowań oczywistych pomyłek*

- a) Uprawnione na podstawie Zasady 91.1, z zastrzeżeniem punktu (b), sprostowanie oczywistych pomyłek jest brane pod uwagę przez Międzynarodowy Organ Poszukiwań dla celów międzynarodowego poszukiwania i raport z międzynarodowego poszukiwania wskazuje to.
- b) Sprostowanie oczywistych pomyłek nie musi być brane pod uwagę przez Międzynarodowy Organ Poszukiwań dla celów międzynarodowego poszukiwania, jeżeli jest wyrażona zgoda przez Organ lub jest on zawiadomiony, kiedy to ma zastosowanie, po rozpoczęciu sporządzania raportu z międzynarodowego poszukiwania, którego ta sprawa dotyczy, jeżeli jest to możliwe, wskazuje to, w przeciwnym razie Międzynarodowy Organ Poszukiwań powiadamia odpowiednio Biuro Międzynarodowe i Biuro Międzynarodowe postępujące zgodnie z postanowieniami Instrukcji Administracyjnych.

43.7 do 43.10 [bez zmian]

Zasada 43bis

Pisemna opinia Międzynarodowego Organu Poszukiwań

43bis. 1 *Pisemna opinia*

- a) [bez zmian]
- b) Dla celów sporządzenia pisemnej opinii stosuje się odpowiednio przepisy Artykułów: 33.2 do 33.6, Artykułu 35.2 i Artykułu 35.3 oraz Zasady 43.4, Zasady 43.6bis, Zasady 64, Zasady 65, Zasady 66.1 (e), Zasady 66.7, Zasady 67, Zasady 70.2 (b) i (d), Zasady 70.3, Zasady 70.4 (ii), Zasady 70.5 (a), Zasady 70.6 do 70.10, Zasady 70.12, Zasady 70.14 i Zasady 70.15 (a).
- c) [bez zmian]

Zasada 48

Publikacja międzynarodowa

48.1 [bez zmian]

48.2 *Treść*

- a) Publikacja zgłoszenia międzynarodowego zawiera:
 - (i) do (vi) [bez zmian]

- vii) jeżeli wniosek o publikację stosownie do Zasady 91.3 (d) został otrzymany przez Biuro Międzynarodowe przed zakończeniem technicznych przygotowań do międzynarodowej publikacji, każdy wniosek o sprostowanie oczywistej pomyłki, każde uzasadnienie oraz każde uwagi o których mowa w Zasadzie 91.3 (d);
 - (viii) [bez zmian]
 - ix) każdą informację dotyczącą zastrzeżenia pierwszeństwa o której mowa w Zasadzie 26bis. 2 (d);
 - x) Każde oświadczenie, o którym mowa w Zasadzie 4.17, oraz każda wniesiona do niego poprawkę na podstawie Zasady 26ter. 1, które wpłynęły do Biura Międzynarodowego przed upływem terminu na podstawie Zasady 26ter. 1;
 - xi) każda informację dotyczącą wniosku na podstawie Zasady 26bis. 3 o przywrócenie prawa do korzystania z pierwszeństwa i decyzji Urzędu przyjmującego dotyczącej takiego wniosku, włączając informację na którym kryterium do przywrócenia oparta została decyzja.
- b) Z zastrzeżeniem punktu (c), strona tytułowa zawiera:
- i) dane wzięte z podania, a także inne dane, które są przewidziane w Instrukcjach Administracyjnych;
 - ii) jedna lub kilka figur, jeżeli zgłoszenie międzynarodowe zawiera rysunki, chyba, że ma zastosowanie Zasada 8.2 (b);
 - iii) skrót; jeżeli skrót jest sporządzony zarówno w języku angielskim oraz w innym języku, tekst angielski zamieszcza się jako pierwszy;
 - iv) tam gdzie to ma zastosowanie, wskazanie, że podanie zawiera oświadczenie, o którym mowa w Zasadzie 4.17, które wpłynęło do Biura Międzynarodowego przed upływem terminu na podstawie Zasady 26ter. 1;
- v) jeżeli międzynarodowa data zgłoszenia została przyznana przez Urząd przyjmujący stosownie do Zasady 20.3 (b) (ii) lub Zasady 20.5 (d) na podstawie włączenia przez odesłanie zgodnie z Zasadą 4.18 i Zasadą 20.6 elementu lub części, wskazanie tego skutku, razem ze wskazaniem czy zgłaszający dla celów Zasady 20.6 (a) (ii) opierał się stosownie do Zasady 17.1 (a), Zasady 17.1 (b) i Zasady 17.1 (b-bis) na dokumencie pierwszeństwa lub na oddzielnie złożonej kopii wcześniejszego zgłoszenia, o którym mowa;
- vi) tam gdzie ma to zastosowanie, wskazanie że publikacja międzynarodowego zgłoszenia zawiera informację stosownie do Zasady 26bis. 2 (d);
- vii) tam gdzie ma to zastosowanie, wskazanie że publikacja międzynarodowego zgłoszenia zawiera informację dotyczącą wniosku, stosownie do Zasady 26bis. 3, o przywrócenie prawa do korzystania z pierwszeństwa i decyzji Urzędu przyjmującego dotyczącej takiego wniosku;
- viii) tam gdzie ma to zastosowanie, wskazanie że zgłaszający, zgodnie z Zasadą 26bis. 3 (f), dostarczył kopię każdego oświadczenia lub innego dowodu do Biura Międzynarodowego.
- (c) do (h) [bez zmian]
- i) Jeżeli zgoda na sprostowanie oczywistych pomyłek w międzynarodowym zgłoszeniu o której mowa w Zasadzie 91.1 została otrzymana lub, tam gdzie ma to zastosowanie, wyrażona przez Biuro Międzynarodowe po zakończeniu technicznych przygotowań do międzynarodowej publikacji, oświadczenie odzwierciedlające wszystkie sprostowania jest publikowane, razem z arkuszami zawierającymi sprostowania, lub z arkuszami wymienionymi i pismem dostarczonym zgodnie z Zasadą 91.2, w zależności od ilości, i strona tytułowa publikowana jest ponownie.
 - j) Jeżeli, w czasie zakończenia technicznych przygotowań do międzynarodowej publikacji, wniosek stosownie do Zasady 26bis. 3 o przywrócenie prawa do korzystania z pierwszeństwa jest nadal nie rozstrzygnięty, publikowane zgłoszenie międzynarodowe zawiera, zamiast decyzji Urzędu przyjmującego dotyczącej wniosku, wskazanie, że wynik takiej decyzji nie jest dostępny i że ta decyzja, kiedy stanie się dostępna, będzie publikowana oddzielnie.
 - k) Jeżeli wniosek o publikację stosownie do Zasady 91.3 (d) został otrzymany przez Biuro Międzynarodowe po zakończeniu technicznych przygotowań do międzynarodowej publikacji, wniosek o sprostowanie, każde uzasadnienie i każde uwagi o których mowa w tej Zasadzie są niezwłocznie publikowane po otrzymaniu takiego wniosku, i strona tytułowa publikowana jest ponownie.

48.3 do 48.6 [bez zmian]

Zasada 49ter

Skutek przywrócenia prawa do korzystania z pierwszeństwa przez Urząd przyjmujący Przywrócenie prawa do korzystania z pierwszeństwa przez Urząd wyznaczony

49ter. 1 Skutek przywrócenia prawa do korzystania z pierwszeństwa przez Urząd przyjmujący

- a) Jeżeli Urząd przyjmujący przywróci prawo do korzystania z pierwszeństwa zgodnie z Zasadą 26bis. 3 oparte na stwierdzeniu, że nie złożenie międzynarodowego zgłoszenia w terminie pierwszeństwa miało miejsce pomimo zachowania wymaganej warunkami należytej staranności, to przywrócenie, z zastrzeżeniem punktu (c), staje się skuteczne w każdym wyznaczonym państwie.
- b) Jeżeli Urząd przyjmujący przywróci prawo do korzystania z pierwszeństwa zgodnie z Zasadą 26bis. 3 oparte na stwierdzeniu, że nie złożenie międzynarodowego zgłoszenia w terminie pierwszeństwa było niezamierzone, to przywrócenie, z zastrzeżeniem punktu (c), staje się skuteczne w każdym wyznaczonym państwie, w którym stosowane prawo krajowe przewidziane do przywrócenia prawa do korzystania z pierwszeństwa oparte jest na tym kryterium lub na kryterium które, z punktu widzenia zgłaszających, jest bardziej korzystne niż to kryterium.
- c) Decyzja Urzędu przyjmującego o przywróceniu prawa do korzystania z pierwszeństwa zgodnie z Zasadą 26bis. 3 nie staje się skuteczna w wyznaczonych krajach gdzie wyznaczony Urząd, sąd lub każdy inny kompetentny Organ działający jako Urząd przyjmujący uzna że wymogi stosownie do Zasady 26bis. 3 (a), Zasady 26bis. 3 (b) (i) lub Zasady 26bis. 3 (c) nie są spełnione uwzględniając powody podane we wniosku złożonym w Urzędzie przyjmującym zgodnie z Zasadą 26bis. 3 (a) i w każdym oświadczeniu lub innym dowodzie wniesionym w Urzędzie przyjmującym stosownie do Zasady 26bis. 3 (b) (iii).
- d) Urząd wyznaczony nie poddaje rewizji decyzji Urzędu przyjmującego chyba że ma poważne wątpliwości że wymogi o których mowa w punkcie (c) są spełnione, w takim przypadku Urząd wyznaczony zawiadamia odpowiednio zgłaszającego, wskazując powody tych wątpliwości i daje zgłaszającemu możliwość do sporządzenia uwag w odpowiednim terminie.
- e) Żadne wyznaczone państwo nie jest związane z decyzją Urzędu przyjmującego odrzucającą wniosek o przywrócenie prawa do korzystania z pierwszeństwa na podstawie Zasady 26bis. 3.

- f) Jeżeli Urząd przyjmujący odrzuci wniosek o przywrócenie prawa do korzystania z pierwszeństwa, każdy Urząd wyznaczony może uznać ten wniosek za wniosek o przywrócenie złożony w tym wyznaczonym Urzędzie zgodnie z Zasadą 49ter. 2 (a) w terminie stosownym do tej Zasady.
- g) Jeśli, w dniu 5 października 2005 r., postanowienia punktów od (a) do (d) są niezgodne z prawem krajowym stosowanym przez Urząd wyznaczony, postanowienia te nie mają zastosowania do tego Urzędu, tak długo jak trwa niezgodność z tym prawem, pod warunkiem, że wspomniany Urząd poinformuje o tym odpowiednio Biuro Międzynarodowe do dnia 5 kwietnia 2006 r. Biuro Międzynarodowe niezwłocznie publikuje otrzymane informacje w Gazette.

49ter. 2 Przywrócenie prawa do korzystania z pierwszeństwa przez Urząd wyznaczony

- a) Jeżeli zgłoszenie międzynarodowe zastrzega pierwszeństwo z wcześniejszego zgłoszenia i ma międzynarodową datę zgłoszenia późniejszą niż data w której upływa okres pierwszeństwa, ale zawierająca się w terminie dwóch miesięcy od tej daty, Urząd wyznaczony, na wniosek zgłaszającego zgodnie z punktem (b), przywraca prawo do korzystania z pierwszeństwa jeżeli Urząd uzna że kryterium stosowane przez niego („kryterium przywrócenia terminu”) jest spełnione, mianowicie, że złożenie międzynarodowego zgłoszenia w terminie pierwszeństwa:
- miało miejsce pomimo zachowania wymaganej warunkami należytej staranności; lub
 - było niezamierzone.

Każdy Urząd wyznaczony stosuje przynajmniej jedno z tych kryteriów i może stosować obydwa.

- b) Wniosek stosownie do punktu (a):
- wnosi się w Urzędzie wyznaczonym w ciągu jednego miesiąca od odpowiedniego terminu stosownie do Artykułu 22;
 - przedstawia przyczyny dla których nie złożono międzynarodowego zgłoszenia w terminie pierwszeństwa i wskazane jest, aby zawierał dołączone do niego jakiegokolwiek oświadczenie lub inne oczywiste dowody wymagane na podstawie punktu (c); i
 - towarzyszy mu jakakolwiek opłata za wniosek o przywrócenie wymagana na podstawie punktu (d).
- c) Urząd wyznaczony może wymagać aby oświadczenie lub inny dowód na poparcie stwierdzonych powodów o których mowa w punkcie (b) (ii) było złożone w odpowiednim terminie stosownie do okoliczności.
- d) Złożenie wniosku stosownie do punktu (a) może podlegać wniesieniu opłaty w Urzędzie wyznaczonym, na rzecz tego Urzędu, za wniosek o przywrócenie terminu.
- e) Urząd wyznaczony nie odrzuci, całkowicie lub w części, wniosku złożonego na podstawie punktu (a) bez dania zgłaszającemu sposobności do sporządzenia uwag do zamierzonej odmowy w odpowiednim terminie stosownie do okoliczności. Takie zawiadomienie o zamierzonej odmowie przez Urząd wyznaczony może być wysłane do zgłaszającego razem z jakimkolwiek wezwaniem do złożenia oświadczenia lub innego dowodu na podstawie punktu (c).
- f) Jeżeli prawo krajowe stosowane przez Urząd wyznaczony przewiduje, odnośnie przywrócenia prawa do korzystania z pierwszeństwa, że wymogi które, z punktu widzenia zgłaszających, są bardziej korzystne niż wymogi przewidziane na podstawie punktu (a) i punktu (b), Urząd wyznaczony może, kiedy rozstrzyga o prawie do korzystania z pierwszeństwa, stosować wymogi zgodnie ze stosowanym prawem krajowym zamiast z wymogami zgodnymi z tymi punktami.
- g) Każdy wyznaczony Urząd informuje Biuro Międzynarodowe które kryterium do przywrócenia stosuje, o wymogach, prawa krajowego stosowanego zgodnie z punktem (f), kiedy ma to zastosowanie, i o każdym dodatkowych odnośnych zmianach. Biuro Międzynarodowe niezwłocznie publikuje otrzymane informacje w Gazette.
- h) Jeśli, w dniu 5 października 2005 r., postanowienia punktów od (a) do (g) są niezgodne z prawem krajowym stosowanym przez Urząd wyznaczony, postanowienia te nie mają zastosowania do tego Urzędu, tak długo jak trwa niezgodność z tym prawem, pod warunkiem, że wspomniany Urząd poinformuje o tym odpowiednio Biuro Międzynarodowe do dnia 5 kwietnia 2006 r. Biuro Międzynarodowe niezwłocznie publikuje otrzymane informacje w Gazette.

Zasada 51

Sprawdzenie przez Urzędy wyznaczone

51.1 Termin do złożenia wniosku o przesłanie kopii

Termin, o którym mowa w Artykule 25.1 (c) wynosi dwa miesiące od daty przesłania powiadomienia do zgłaszającego na podstawie Zasady 20.4 (i), Zasady 24.2 (c) lub Zasady 29.1 (ii).

51.2 Kopie powiadomienia

Jeżeli zgłaszający, po otrzymaniu negatywnego stwierdzenia na podstawie Artykułu 11.1 wnosi do Biura Międzynarodowego na podstawie Artykułu 25.1 o przesłanie kopii akt przypuszczalnego zgłoszenia międzynarodowego do każdego z wymienionych Urzędów, które zamierzał wyznaczyć, to powinien dołączyć do tego wniosku kopię powiadomienia wymienionego w Zasadzie 20.4 (i).

51.3 [bez zmian]

Zasada 51bis

Niektóre wymogi krajowe dopuszczone na mocy Artykułu 27

51bis. 1 Niektóre dopuszczone wymogi krajowe

(a) do (d) [bez zmian]

- e) Prawo krajowe stosowane przez Urząd wyznaczony może wymagać od zgłaszającego, zgodnie z Artykułem 27, dostarczenia tłumaczenia dokumentu pierwszeństwa z tym że tłumaczenie takie może być wymagane jedynie w przypadku:
- kiedy ważność zastrzeżenia pierwszeństwa ma znaczenie dla ustalenia zdolności patentowej danego wynalazku; lub
 - kiedy międzynarodowa data zgłoszenia została przyznana przez Urząd przyjmujący stosownie do Zasady 20.3 (b) (ii) lub Zasady 20.5 (d) w oparciu o włączenie przez odesłanie stosownie do Zasady 4.18 i Zasady 20.6, elementu lub części, dla celów stwierdzenia stosownie do Zasady 82ter. 1 (b) czy ten element lub część jest całkowicie zawarta w dokumencie pierwszeństwa, w którym

to przypadku prawo krajowe stosowane przez Urząd wyznaczony może również wymagać od zgłaszającego dostarczenia, w przypadku części opisu, zastrzeżeń patentowych lub rysunków, wskazania gdzie ta część jest zawarta w tłumaczeniu dokumentu pierwszeństwa.

(f) [bez zmian]

51 bis. 2 [bez zmian]

51 bis. 3 [bez zmian]

Zasada 55

Języki (Międzynarodowe Badanie Wstępne)

55.1 [bez zmian]

55.2 *Tłumaczenie zgłoszenia międzynarodowego*

(a) [bez zmian]

a-bis) Tłumaczenie międzynarodowego zgłoszenia na język wymieniony w punkcie (a) zawiera każdy element wymieniony w Artykule 11.1 (iii) (d) lub w Artykule 11.1 (iii) (e) wniesiony przez zgłaszającego stosownie do Zasady 20.3 (b) lub Zasady 20.6 (a) i każdą część opisu, zastrzeżenia patentowego lub rysunków wniesionych przez zgłaszającego stosownie do Zasady 20.5 (b) lub Zasady 20.6 (a).

(b) [bez zmian]

c) Jeżeli wymogi punktu (a) i punktu (a-bis) nie zostały spełnione, a nie ma zastosowania punkt (b), wówczas Międzynarodowy Organ Badań Wstępnych wzywa zgłaszającego do dostarczenia wymaganego tłumaczenia w terminie uzasadnionym okolicznościami. Termin ten nie może być krótszy niż jeden miesiąc od daty wezwania. Może on zostać przedłużony przez Międzynarodowy Organ Badań Wstępnych w każdym czasie przed podjęciem decyzji.

d) Jeżeli zgłaszający zastosuje się do wezwania w terminie przewidzianym w punkcie (c), wspomniany wymóg uznaje się za spełniony. Jeżeli zgłaszający nie zastosuje się do niego, wniosek uznaje się za niezłożony i Międzynarodowy Organ Badań Wstępnych to stwierdza.

55.3 [bez zmian]

Zasada 64

Stan techniki dla potrzeb międzynarodowego badania wstępnego

64.1 *Stan techniki*

(a) [bez zmian]

b) Dla celów punktu (a) datą odpowiednią jest:

- i) z zastrzeżeniem podpunktu (ii) oraz podpunktu (iii), międzynarodowa data dokonania międzynarodowego zgłoszenia stanowiącego przedmiot międzynarodowego badania wstępnego;
- ii) jeżeli zgłoszenie międzynarodowe stanowiące przedmiot międzynarodowego badania wstępnego zastrzega prawo do korzystania z pierwszeństwa z wcześniejszego zgłoszenia i ma międzynarodową datę zgłoszenia która zawiera się w terminie pierwszeństwa, data zgłoszenia tego wcześniejszego zgłoszenia, chyba że Międzynarodowy Organ Badań Wstępnych uzna że to zastrzeżenie pierwszeństwa nie jest ważne;
- iii) jeżeli zgłoszenie międzynarodowe stanowiące przedmiot międzynarodowego badania wstępnego zastrzega prawo do korzystania z pierwszeństwa z wcześniejszego zgłoszenia i ma międzynarodową datę zgłoszenia która jest późniejsza niż data w której upływa termin pierwszeństwa ale zawiera się w terminie dwóch miesięcy od tej daty, data zgłoszenia tego wcześniejszego zgłoszenia, chyba że Międzynarodowy Organ Badań Wstępnych uzna że zastrzeżenie pierwszeństwa nie jest ważne z innych powodów niż ten że międzynarodowe zgłoszenie ma międzynarodową datę zgłoszenia która jest późniejsza niż data w której upływa termin pierwszeństwa.

64.2 [bez zmian]

64.3 [bez zmian]

Zasada 66

Postępowanie przed Międzynarodowym Organem Badań Wstępnych

66.1 *Podstawa międzynarodowego badania wstępnego*

(a) do (d) [bez zmian]

d-bis) Sprostowanie oczywistych pomyłek na które wyrażona jest zgoda stosownie do Zasady 91.1 jest, z zastrzeżeniem postanowień Zasady 66.4bis, brane pod uwagę przez Międzynarodowy Organ Badań Wstępnych dla celów międzynarodowego badania wstępnego.

(e) [bez zmian]

66.1 bis do 66.4 [bez zmian]

66.4bis *Rozpatrywanie zmian, argumentów i sprostowań oczywistych pomyłek*

Zmiany, argumenty i sprostowania oczywistych pomyłek nie muszą być brane pod uwagę przez Międzynarodowy Organ Badań Wstępnych dla celów pisemnej opinii lub sprawozdania z międzynarodowego badania wstępnego, jeżeli Organ, który wyraził na to zgodę lub został o tym zawiadomiony, kiedy ma to zastosowanie, otrzymał je po rozpoczęciu sporządzania takiej opinii lub sprawozdania.

66.5 *Zmiana*

Każdą zmianę, inną niż sprostowanie oczywistych pomyłek, w zastrzeżeniach, opisie lub rysunkach, łącznie z wykreśleniem zastrzeżeń, opuszczeniem ustępów w opisie, lub pominięciem niektórych rysunków, uważa się za zmianę.

66.6 do 66.9 [bez zmian]

Zasada 70**Wstępne sprawozdanie międzynarodowe na temat zdolności patentowej sporządzone przez Międzynarodowy Organ Badań Wstępnych
(Sprawozdanie z międzynarodowego badania wstępnego)**

70.1 [bez zmian]

70.2 *Podstawa sprawozdania*

(a) do (d) [bez zmian]

e) Jeżeli sprostowanie oczywistych pomyłek jest brane pod uwagę zgodnie z Zasadą 66.1, sprawozdanie wskazuje to. Jeżeli sprostowanie oczywistych pomyłek nie jest brane pod uwagę zgodnie z Zasadą 66.4*bis*, sprawozdanie, jeśli jest to możliwe, wskazuje to, w przeciwnym razie Międzynarodowy Organ Badań Wstępnych i Biuro Międzynarodowe postępuje zgodnie z postanowieniami Instrukcji Administracyjnych.

70.3 do 70.15 [bez zmian]

70.16 *Załączniki do sprawozdania*

a) Każdy arkusz zastępczy zgodnie z Zasadą 66.8 (a) lub Zasadą 66.8 (b), każdy arkusz zastępczy zawierający zmiany dokonane na podstawie Artykułu 19 załącza się do sprawozdania, chyba że są one zastąpione późniejszymi arkuszami zastępczymi lub zmianami powodującymi usunięcie całego arkusza na podstawie Zasady 66.8 (b). Nie załącza się zmian dokonanych na podstawie Artykułu 19, uznanych za zastąpione zmianą dokonaną na podstawie Artykułu 34 oraz pism przesłanych na podstawie Zasady 66.8.

(b) [bez zmian]

70.17 [bez zmian]

Zasada 76**Tłumaczenie dokumentu pierwszeństwa;
Stosowanie niektórych Zasad do procedur przed wybranymi urzędami.**

76.1 [skreślony]

76.2 [skreślony]

76.3 [skreślony]

76.4 [bez zmian]

76.5 *Stosowanie niektórych Zasad do procedur przed wybranymi urzędami*

Stosuje się Zasadę 13*ter*. 3, Zasadę 22.1 (g), Zasadę 47.1, Zasadę 49, Zasadę 49*bis*, Zasadę 49*ter* oraz Zasadę 51*bis*, pod warunkiem, że:

(i) do (v) [bez zmian]

Zasada 82*ter***Sprostowanie błędów popełnionych przez Urząd przyjmujący lub przez Biuro Międzynarodowe**82*ter*.1 *Błędy dotyczące daty zgłoszenia międzynarodowego i zastrzeżenia pierwszeństwa*

a) Jeżeli zgłaszający udowodni, w sposób zadowalający Urząd wyznaczony lub wybrany, że data zgłoszenia międzynarodowego jest nieprawidłowa z powodu błędu popełnionego przez Urząd przyjmujący lub że zastrzeżenie pierwszeństwa zostało błędnie uznane przez Urząd przyjmujący lub Biuro Międzynarodowe za nieważne, oraz jeżeli błąd jest tego rodzaju, że gdyby został popełniony przez Urząd wyznaczony lub wybrany, Urząd ten mógłby ten błąd sprostować zgodnie z prawem krajowym lub stosowaną w tym kraju praktyką, wspomniany Urząd dokonuje sprostowania błędu i traktuje zgłoszenie międzynarodowe tak, jakby została mu nadana sprostowana data zgłoszenia międzynarodowego lub jakby zastrzeżenie pierwszeństwa nie było uznane za nieważne.

b) Jeżeli międzynarodowa data zgłoszenia została przyznana przez Urząd przyjmujący zgodnie z Zasadą 20.3 (b) (ii) lub Zasadą 20.5 (d) na podstawie włączenia przez odesłanie elementu lub części zgodnie z Zasadą 4.18 i Zasadą 20.6 ale Urząd wyznaczony lub wybrany uzna, że:

- i) zgłaszający nie zastosował się do Zasady 17.1 (a), Zasady 17.1 (b) lub Zasady 17.1 (b-*bis*) w sprawie dokumentu pierwszeństwa;
- ii) wymagania zgodnie z Zasadą 4.18, Zasadą 20.6 (a) (i) lub Zasadą 51*bis*. 1 (e) (ii) nie zostały spełnione; lub
- iii) element lub część nie jest całkowicie zawarta w dokumencie pierwszeństwa.

Urząd wyznaczony lub wybrany może, z zastrzeżeniem punktu (c), traktować zgłoszenie międzynarodowe tak jakby międzynarodowa data zgłoszenia przyznana była zgodnie z Zasadą 20.3 (b) (i) lub Zasadą 20.5 (b), lub poprawiona zgodnie z Zasadą 20.5 (c), kiedy ma to zastosowanie, pod warunkiem że Zasadę 17.1 (c) stosuje się odpowiednio.

c) Urząd wyznaczony lub wybrany nie traktuje zgłoszenia międzynarodowego stosownie do punktu (b) tak jakby międzynarodowa data zgłoszenia przyznana była zgodnie z Zasadą 20.3 (b) (i) lub Zasadą 20.5 (b), lub poprawioną zgodnie z Zasadą 20.5 (c), bez dania zgłaszającemu sposobności do sporządzenia uwag do planowanego sposobu potraktowania, lub wniesienia wniosku zgodnie z punktem (d) w terminie uzasadnionym okolicznościami.

d) Jeżeli Urząd wyznaczony lub wybrany, zgodnie z punktem (c), zawiadomił zgłaszającego, że zamierza potraktować międzynarodowe zgłoszenie tak jakby międzynarodowa data zgłoszenia była poprawiona zgodnie z Zasadą 20.5 (c), zgłaszający może, w zawiadomieniu złożonym w tym Urzędzie w terminie wymienionym w punkcie (c), wnioskować o pominięcie brakującej części dla celów procedury krajowej przed tym Urzędem, w tym przypadku ta część będzie uznana za niedostarczoną i Urząd ten nie może traktować zgłoszenia międzynarodowego tak jakby międzynarodowa data zgłoszenia była poprawiona.

Zasada 91**Sprostowanie oczywistych pomyłek w zgłoszeniu międzynarodowym i innych dokumentach****91.1 Sprostowanie oczywistych pomyłek**

- a) Oczywista pomyłka w zgłoszeniu międzynarodowym lub innym dokumencie złożonym przez zgłaszającego może być sprostowana zgodnie z tą Zasadą jeśli zgłaszający wystąpi z takim wnioskiem.
- b) Do sprostowania pomyłki upoważniony jest „właściwy Organ”, to znaczy:
 - i) w przypadku pomyłki w części wniosku zgłoszenia międzynarodowego lub jego poprawki - Urząd przyjmujący;
 - ii) w przypadku pomyłki w opisie, zastrzeżeniach patentowych lub rysunkach lub ich poprawienia, chyba że Międzynarodowy Organ Badań Wstępnych jest właściwy zgodnie z podpunktem (iii) - Międzynarodowy Organ Poszukiwań;
 - iii) w przypadku pomyłki w opisie, zastrzeżeniach patentowych lub rysunkach lub ich poprawienia, lub ich zmiany zgodnie z Artykułem 19 lub Artykułem 34, jeśli wniosek o międzynarodowe badanie wstępne został złożony i nie został wycofany i data, od której międzynarodowe badanie wstępne rozpoczyna się zgodnie z Zasadą 69.1 minęła - Międzynarodowy Organ Badań Wstępnych;
 - iv) w przypadku pomyłki w dokumencie nie wymienionym w podpunktach od (i) do (iii) złożonym w Urzędzie przyjmującym, Międzynarodowym Organie Poszukiwań, Międzynarodowym Organie Badań Wstępnych lub Biurze Międzynarodowym, innej niż pomyłka w skrócie lub w zmianach stosownych do Artykułu 19 - ten Urząd, Organ lub Biuro, w zależności od okoliczności.
- c) Właściwy Organ wyraża zgodę na sprostowanie oczywistej pomyłki zgodnie z tą Zasadą jeżeli, i tylko jeżeli, jest to oczywiste dla właściwego Organu, że w odpowiednim terminie zgodnie z punktem (f), coś jeszcze było zamierzone niż to co okazało się być zawarte w dokumencie i że nic więcej nie mogło być zamierzone niż proponowane sprostowanie.
- d) W przypadku pomyłki w opisie, zastrzeżeniach patentowych lub rysunkach lub ich poprawienia lub zmiany, właściwy Organ, dla celów punktu (c), bierze tylko pod uwagę zawartość opisu, zastrzeżeń patentowych rysunków i, tam gdzie ma to zastosowanie, ich poprawienia lub zmiany.
- e) W przypadku pomyłki części wniosku zgłoszenia międzynarodowego lub jego poprawienia, lub w dokumencie wymienionym w punkcie (b) (iv), właściwy Organ, dla celów punktu (c), bierze tylko pod uwagę zawartość tego międzynarodowego zgłoszenia i, tam gdzie ma to zastosowanie, poprawienia lub dokumentu wymienionego w punkcie (b) (iv), razem z każdym innym dokumentem złożonym z wnioskiem, poprawienia lub dokumentu, w zależności od okoliczności, każdego dokumentu pierwszeństwa dotyczącego zgłoszenia międzynarodowego dostępnego dla Organu zgodnie z postanowieniami Instrukcji Administracyjnych, i każdy inny dokument zawarty w aktach zgłoszenia międzynarodowego posiadanych przez Organ w odpowiednim terminie zgodnie z punktem (f).
- f) Dla celów punktu (c) i punktu (e) stosowny termin to:
 - i) w przypadku pomyłki w części dokonanego zgłoszenia międzynarodowego - międzynarodowa data zgłoszenia;
 - ii) w przypadku pomyłki w dokumencie innym niż dokonane zgłoszenie międzynarodowe, włączając w to pomyłkę w poprawieniu lub w zmianie międzynarodowego zgłoszenia - data międzynarodowego której dokument został wniesiony.
- g) Pomyłka nie może być możliwa do poprawienia zgodnie z tą Zasadą jeżeli:
 - i) pomyłka polega na opuszczeniu jednego lub więcej kompletnych elementów międzynarodowego zgłoszenia wymienionego w Artykule 3.2 lub jednego lub więcej kompletnych arkuszy międzynarodowego zgłoszenia;
 - ii) pomyłka jest w skrócie;
 - iii) pomyłka jest w zmianach dokonanych stosownie do Artykułu 19, chyba że Międzynarodowy Organ Badań Wstępnych jest właściwym do wyrażenia zgody na sprostowanie takich pomyłek zgodnie z punktem (b) (iii); lub
 - iv) pomyłka jest w zastrzeżeniu pierwszeństwa lub w powiadomieniu poprawiającym lub dodającym zastrzeżenie pierwszeństwa zgodnie z Zasadą 26bis.1 (a), jeśli poprawienie pomyłki spowoduje zmianę daty pierwszeństwa; z tym, że ten punkt nie dotyczy działania Zasady 20.4, Zasady 20.5, Zasady 26bis oraz Zasady 38.3.
- h) Jeżeli Urząd przyjmujący, Międzynarodowy Organ Poszukiwań, Międzynarodowy Organ Badań Wstępnych lub Biuro Międzynarodowe stwierdzi, że zaistniało coś, co wydaje się oczywistą prostowalną pomyłką w zgłoszeniu międzynarodowym lub innym dokumencie, może wezwać zgłaszającego do złożenia wniosku o sprostowanie zgodnie z tą Zasadą.

91.2 Wnioski o sprostowanie

Wniosek o sprostowanie stosownie do Zasady 91.1 wnosi się do właściwego Organu w ciągu 26 miesięcy od daty pierwszeństwa. Wymienia się w nim pomyłkę do sprostowania i propozycję sprostowania, i może, zależnie od wyboru zgłaszającego, zawierać zwięzłe wyjaśnienie. Zasadę 26.4 stosuje się odpowiednio do sposobu w jakim wskazane jest proponowane sprostowanie.

91.3 Zezwolenie i skutek sprostowań

- a) Właściwy Organ niezwłocznie decyduje czy wyrazić zgodę czy odmówić wyrażenia zgody na sprostowanie stosownie do Zasady 91.1 i niezwłocznie powiadamia zgłaszającego i Biuro Międzynarodowe o wyrażeniu zgody lub odmowie i, w przypadku odmowy, o jej przyczynach. Biuro Międzynarodowe postępuje w sposób przewidziany w Instrukcjach Administracyjnych, włączając w to, zgodnie z wymogami, powiadomienie Urzędu przyjmującego, Międzynarodowego Organu Poszukiwań, Międzynarodowego Organu Badań Wstępnych oraz wyznaczonych i wybranych Urzędów o wyrażeniu zgody lub o odmowie.
- b) Jeżeli na sprostowanie oczywistej pomyłki wyrażona była zgoda stosownie do Zasady 91.1, dokument jest poprawiony zgodnie z postanowieniami Instrukcji Administracyjnych.
- c) Jeżeli na sprostowanie oczywistej pomyłki wyrażona była zgoda, jest ona skuteczna:
 - i) w przypadku pomyłki w złożonym zgłoszeniu międzynarodowym, od międzynarodowej daty zgłoszenia;
 - ii) w przypadku pomyłki w dokumencie innym niż złożone międzynarodowe zgłoszenie, włączając w to pomyłkę w poprawieniu lub w zmianie w zgłoszeniu międzynarodowym, od daty w której dany dokument był złożony.
- d) Jeżeli właściwy Organ odmówi wyrażenia zgody na sprostowanie zgodnie z Zasadą 91.1, Biuro Międzynarodowe, na wniosek złożony do Biura przez zgłaszającego w ciągu dwóch miesięcy od daty odmowy, i z zastrzeżeniem wniesienia specjalnej opłaty której wysokość ustalona jest w Instrukcjach Administracyjnych, publikuje wniosek o sprostowanie, przyczyny odmowy przez Organ i każde zwięzłe komentarze które mogą być złożone przez zgłaszającego, jeżeli jest to możliwe razem ze zgłoszeniem międzynarodowym. Kopia wniosku

- sku, przyczyny odmowy i komentarze (jeżeli są) zostają włączone w miarę możliwości do przekazania, o którym mowa w Artykule 20 jeżeli zgłoszenie międzynarodowe nie zostało opublikowane na mocy Artykułu 64.3.
- e) Sprostowanie oczywistej pomyłki nie musi być brane pod uwagę przez jakikolwiek wyznaczony Urząd w którym procedura lub badanie zgłoszenia międzynarodowego już rozpoczęła się przed datą w której Urząd ten został powiadomiony zgodnie z Zasadą 91.3 (a) o wyrażeniu zgody na sprostowanie przez właściwy Organ.
 - f) Urząd wyznaczony może pominąć sprostowanie, na które była wyrażona zgoda zgodnie z Zasadą 91.1 jeżeli uzna, że nie wyraziłby zgody na sprostowanie jeżeli byłby właściwym Organem.

ZMIANY DO REGULAMINU WYKONAWCZEGO DO UKŁADU O WSPÓŁPRACY PATENTOWEJ

Przyjęte przez Zgromadzenie Międzynarodowego Związku Współpracy Patentowej (Związku PCT)
na jego XXXV (XX nadzwyczajnej) sesji w dniu 3 października 2006 r., z dniem wejścia w życie od 1 kwietnia 2007 r.

Zasada 11

Wymogi formalne zgłoszenia międzynarodowego

11.1 do 11.8 [bez zmian]

11.9 *Pismo*

(a) do (c) [bez zmian]

d) Cały tekst powinien być napisany pismem, w którym duże litery mają nie mniej niż 0,28 cm wysokości, w kolorze ciemnym, nie ściągającym się, zgodnie z wymogami podanymi w Zasadzie 11.2, pod warunkiem że cały tekst w podaniu może być napisany pismem, w którym duże litery mają nie mniej niż 0,21 cm wysokości.

(e) [bez zmian]

11.10 do 11.14 [bez zmian]

Zasada 12

Język zgłoszenia międzynarodowego oraz tłumaczenie dla celów międzynarodowego poszukiwania oraz międzynarodowej publikacji

12.1 [bez zmian]

12.1 *bis* [bez zmian]

12.1 *ter* *Język, w którym składa się powołania zgodnie z Zasadą 13 bis. 4*

Każdego powołania na zdeponowany materiał biologiczny złożony zgodnie z Zasadą 13 *bis. 4* dokonuje się w języku w którym dokonano zgłoszenia międzynarodowego, pod warunkiem, że jeżeli wymagane jest tłumaczenie zgłoszenia międzynarodowego zgodnie z Zasadą 12.3 (a) lub Zasadą 12.4(a), każde takie powołanie składa się w dwóch językach, w języku, w którym dokonano zgłoszenia i w języku tłumaczenia.

12.2 *Język, w którym dokonuje się zmian w zgłoszeniu międzynarodowym*

(a) i (b) [bez zmian]

c) Każda poprawka na podstawie Zasady 26, dotycząca błędu w zgłoszeniu międzynarodowym, zredagowana jest w języku, w którym dokonano międzynarodowego zgłoszenia. Każda poprawka na podstawie Zasady 26, dotycząca błędu w tłumaczeniu międzynarodowego zgłoszenia, wniesiona na podstawie Zasady 12.3 lub Zasady 12.4, każda poprawka na podstawie Zasady 55.2(c) dotycząca błędu w tłumaczeniu, wniesiona na podstawie Zasady 55.2(a), lub każda poprawka błędu w tłumaczeniu podania wniesiona na podstawie Zasady 26.3 *ter*(c), zredagowana jest w języku tłumaczenia.

12.3 [bez zmian]

12.4 [bez zmian]

Zasada 20

Międzynarodowa data zgłoszenia

20.1 do 20.7 [bez zmian]

20.8 *Niezgodność z prawem krajowym*

a) [bez zmian] Jeżeli, w dniu 1 października 2005 r., którakolwiek z Zasad: Zasada 20.3 (a) (ii) i Zasada 20.3 (b) (ii), Zasada 20.5 (a) (ii) i Zasada 20.5 (d), i Zasada 20.6 są niezgodne z prawem krajowym stosowanym przez Urząd przyjmujący, Zasady te nie mają zastosowania do zgłoszeń międzynarodowych dokonanych w tym Urzędzie tak długo jak trwa niezgodność z tym prawem, pod warunkiem, że wspomniany Urząd poinformuje o tym odpowiednio Biuro Międzynarodowe do dnia 5 kwietnia 2006 r. Biuro Międzynarodowe niezwłocznie publikuje otrzymane informacje w *Gazette*.

a-bis) Jeżeli brakujący element lub część nie może być włączona przez odniesienie w zgłoszeniu międzynarodowym zgodnie z Zasadą 4.18 i Zasadą 20.6 na podstawie punktu (a) tej Zasady, Urząd przyjmujący postępuje w sposób przewidziany w Zasadzie 20.3(b)(i), Zasadzie 20.5(b) lub Zasadzie 20.5(c), zależnie od okoliczności. Jeżeli Urząd przyjmujący postępuje w sposób przewidziany w Zasadzie 20.5(c), zgłaszający może postępować w sposób przewidziany w Zasadzie 20.5(e).

- b) [bez zmian] Jeżeli, w dniu 5 października 2005 r., którakolwiek z Zasad: Zasada 20.3 (a) (ii) i Zasada 20.3 (b) (ii), Zasada 20.5 (a) (ii) i Zasada 20.5 (d), i Zasada 20.6 są niezgodne z prawem krajowym stosowanym przez Urząd przyjmujący, Zasady te nie mają zastosowania w stosunku do tych Urzędów w odniesieniu do międzynarodowego zgłoszenia odnośnie którego dokonywane są czynności o których mowa w Artykule 22 przed tym Urzędem przez okres pozostawania jego niezgodności z tym prawem, przy czym wspomniany Urząd poinformuje o tym Biuro Międzynarodowe do dnia 5 kwietnia 2006 r. Otrzymaną informację Biuro Międzynarodowe opublikuje niezwłocznie w *Gazette*.
- c) Jeżeli element lub część uważa się za włączone przez odniesienie w zgłoszeniu międzynarodowym na mocy stwierdzenia przez Urząd przyjmujący zgodnie z Zasadą 20.6(b), ale włączenia przez odniesienie nie stosuje się do zgłoszenia międzynarodowego dla celów postępowania przed Urzędem wyznaczonym na podstawie punktu (b) tej Zasady, Urząd wyznaczony może traktować zgłoszenie tak jakby międzynarodowa data zgłoszenia była przyznana zgodnie z Zasadą 20.5(b), zależnie od okoliczności, pod warunkiem, że Zasadę 82 *ter.* 1(c) i Zasadę 82 *ter.* 1(d) stosuje się odpowiednio.

Zasada 26

Sprawdzanie i poprawianie niektórych elementów zgłoszenia międzynarodowego przed Urzędem przyjmującym

26.1 do 26.3*ter* [bez zmian]

26.4 *Postępowanie*

Poprawka do podania przedłożona Urzędowi przyjmującemu może być zamieszczona w piśmie skierowanym do tego Urzędu, jeśli poprawka jest tego rodzaju, że może być przeniesiona z pisma na podanie bez ujemnego wpływu na czytelność i na możliwość dokonania bezpośredniej reprodukcji arkusza, na który ma być ona przeniesiona; w przeciwnym razie, w przypadku poprawki jakiegokolwiek elementu międzynarodowego zgłoszenia innego niż podanie, zgłaszający powinien przedłożyć arkusz zastępczy zawierający poprawkę i pismo przewodnie do arkusza zastępczego powinno wskazywać różnice między arkuszem zastąpionym a arkuszem zastępczym.

26.5 [bez zmian]

26.6 [bez zmian]

Zasada 36

Minimalne wymagania wobec Międzynarodowych Organów Poszukiwań

36.1 *Określenie minimalnych wymagań*

Minimalne wymagania, o których mowa w Artykule 16.3(c) są następujące:

- (i) do (iii) [bez zmian]
- iv) Urząd ten lub ta organizacja muszą mieć system zarządzania jakością i mechanizm wewnętrznej kontroli zgodnie z ogólnymi zasadami międzynarodowego poszukiwania;
- v) Urząd ten lub ta organizacja muszą być wyznaczone jako Międzynarodowy Organ Badań Wstępnych.

Zasada 43

Sprawozdanie z międzynarodowego poszukiwania

43.1 do 43.3 [bez zmian]

43.4 *Język*

Każde sprawozdanie z międzynarodowego poszukiwania i każde oświadczenia złożone na podstawie Artykułu 17.2(a) sporządza się w języku publikacji zgłoszenia międzynarodowego, pod warunkiem że:

- i) jeżeli tłumaczenie międzynarodowego zgłoszenia na inny język zostało przekazane zgodnie z Zasadą 23.1 (b) i Międzynarodowy Organ Poszukiwań tego sobie życzy, raport z międzynarodowego poszukiwania i każde oświadczenie złożone na podstawie Artykułu 17.2(a) może być sporządzone w języku tego zgłoszenia;
- ii) jeżeli międzynarodowe zgłoszenie jest publikowane w języku tłumaczenia zgodnie z Zasadą 12.4 który nie jest akceptowany przez Międzynarodowy Organ Poszukiwań i ten Organ tego sobie życzy, raport z międzynarodowego poszukiwania i każde oświadczenie złożone na podstawie Artykułu 17.2(a) może być sporządzone zarówno w języku akceptowanym przez ten Organ i w języku publikacji o którym mowa w Zasadzie 48.3(a).

43.5 do 43.10 [bez zmian]

Zasada 48

Publikacja międzynarodowa

48.1 [bez zmian]

48.2 [bez zmian]

48.3 *Języki publikacji*

a) Publikacja zgłoszenia międzynarodowego zawiera:

(a) i (b) [bez zmian]

c) Jeżeli zgłoszenie międzynarodowe zostało opublikowane w języku innym niż język angielski, sprawozdanie z międzynarodowego poszukiwania, w takim zakresie, w jakim jest ono opublikowane na podstawie Zasady 48.2(a)(v), lub oświadczenie o którym mowa w Artykule 17.2(a), tytuł wynalazku, skrót i każdy tekst odnoszący się do figury lub figur załączonych do skrótu będą publikowane zarówno w tym innym języku jak i w języku angielskim. Tłumaczenia jeżeli nie zostaną dostarczone przez zgłaszającego na podstawie Zasady 12.3, przygotowuje się na odpowiedzialność Biura Międzynarodowego.

48.4 do 48.6 [bez zmian]

Zasada 54 bis**Termin dla złożenia wniosku o międzynarodowe badanie wstępne**

54bis. 1 *Termin dla złożenia wniosku o międzynarodowe badanie wstępne*

- a) Wniosek o międzynarodowe badanie wstępne może być złożony w każdym czasie przed upływem tego z następujących terminów, który upływa później:
 - i) trzech miesięcy od daty przekazania zgłaszającemu sprawozdania z międzynarodowego poszukiwania lub oświadczenia, o którym mowa w Artykule 17.2(a), oraz pisemnej opinii sporządzonej na podstawie Zasady 43bis. 1; lub
 - ii) 22 miesięcy od daty pierwszeństwa.
- b) [bez zmian]

Zasada 55**Języki (Międzynarodowe Badanie Wstępne)**

55.1 [bez zmian]

55.2 *Tłumaczenie zgłoszenia międzynarodowego*

(a) [bez zmian]

a-bis) Tłumaczenie międzynarodowego zgłoszenia na język wymieniony w punkcie (a) zawiera każdy element wymieniony w Artykule 11.1 (iii) (d) lub w Artykule 11.1 (iii) (e) wniesiony przez zgłaszającego stosownie do Zasady 20.3 (b) lub Zasady 20.6 (a) i każdą część opisu, zastrzeżeń lub rysunków wniesionych przez zgłaszającego stosownie do Zasady 20.5 (b) lub Zasady 20.6 (a), które uważa się za zamieszczone w międzynarodowym zgłoszeniu zgodnie z Zasadą 20.6(b).

a-ter) Międzynarodowy Organ Badań Wstępnych sprawdza każde tłumaczenie dostarczone przez zgłaszającego na podstawie punktu (a) w zakresie przestrzegania wymogów formalnych o których mowa w Zasadzie 11, to przestrzeganie jest niezbędne dla celów międzynarodowego badania wstępnego.

(b) [bez zmian]

c) Jeżeli wymogi punktów (a), (*a-bis*) i (*a-ter*) nie zostały spełnione, a nie ma zastosowania punkt (b), wówczas Międzynarodowy Organ Badań Wstępnych wzywa zgłaszającego do dostarczenia wymaganego tłumaczenia lub wymaganych poprawek, zależnie od okoliczności, w terminie uzasadnionym okolicznościami. Termin ten nie może być krótszy niż jeden miesiąc od daty wezwania. Może on zostać przedłużony przez Międzynarodowy Organ Badań Wstępnych w każdym czasie przed podjęciem decyzji.

d) Jeżeli zgłaszający zastosuje się do wezwania w terminie przewidzianym w punkcie (c), wspomniany wymóg uznaje się za spełniony. Jeżeli zgłaszający nie zastosuje się do niego, wniosek uznaje się za niezłożony i Międzynarodowy Organ Badań Wstępnych to stwierdza.

55.3 [bez zmian]

Zasada 63**Minimalne wymagania wobec Międzynarodowych Organów Badań Wstępnych**

61.1 *Określenie minimalnych wymagań*

Minimalne wymagania, o których mowa w Artykule 32.3 są następujące:

(i) do (iii) [bez zmian]

iv) Urząd ten lub ta organizacja muszą mieć system zarządzania jakością i mechanizm wewnętrznej kontroli zgodnie z ogólnymi zasadami międzynarodowego poszukiwania;

v) Urząd ten lub ta organizacja muszą być wyznaczone jako Międzynarodowy Organ Poszukiwań.

Zasada 76**Tłumaczenie dokumentu pierwszeństwa;
Stosowanie niektórych Zasad do procedur przed wybranymi urzędami.**

76.1 [skreślony]

76.2 [skreślony]

76.3 [skreślony]

76.4 [bez zmian]

76.5 *Stosowanie niektórych Zasad do procedur przed wybranymi urzędami*

Stosuje się Zasadę 13ter. 3, Zasadę 20.8 (c), Zasadę 22.1 (g), Zasadę 47.1, Zasadę 49, Zasadę 49bis, Zasadę 49ter oraz Zasadę 51 bis, pod warunkiem, że:

(i) do (v) [bez zmian]

Zasada 91**Sprostowanie oczywistych pomyłek w zgłoszeniu międzynarodowym i innych dokumentach**

91.1 [bez zmian]

91.2 [bez zmian]

91.3 *Zezwolenie i skutek sprostowań*

(a) do (e) [bez zmian]

f) Urząd wyznaczony może pominąć sprostowanie, na które była wyrażona zgoda zgodnie z Zasadą 91.1 tylko jeżeli uzna, że nie wyraziłby zgody na sprostowanie zgodnie z Zasadą 91.1 gdyby był właściwym Organem, pod warunkiem, że żaden wyznaczony Urząd nie pominie żadnej poprawki na którą była wyrażona zgoda na podstawie Zasady 91.1 bez umożliwienia zgłaszającemu zgłoszenia uwag na planowane przez Urząd pominięcie sprostowania, w podyktowanym okolicznościami rozsądnym terminie.

ZMIENIONA TABELA OPŁAT ZAŁĄCZONA DO REGULAMINU PCT

Przyjęta przez Zgromadzenie Międzynarodowego Związku Współpracy Patentowej (Związku PCT)
na jego XXXV (XX nadzwyczajnej) sesji w dniu 3 października 2006 r., z dniem wejścia w życie od 12 października 2006 r.

TABELA OPŁAT

Opłata	Kwota opłaty
1. Opłata za zgłoszenie międzynarodowe: (Zasada 15.2)	1.400 franków szwajcarskich plus 15 franków szwajcarskich za każdy arkusz zgłoszenia międzynarodowego powyżej 30 arkuszy
2. Opłata manipulacyjna: (Zasada 57.2)	200 franków szwajcarskich
Obniżki	
3. Opłata za zgłoszenie międzynarodowe ulega obniżeniu o kwoty podane poniżej, jeżeli zgłoszenie międzynarodowe jest, zgodnie z Instrukcjami Administracyjnymi oraz w zakresie przewidzianym w tych Instrukcjach, dokonane:	
a) na papierze, wraz z jego kopią w formie elektronicznej, gdy podanie i skrót są zapisane w formacie znakowym:	100 franków szwajcarskich
b) w formie elektronicznej, gdy podanie nie jest zapisane formacie znakowym:	100 franków szwajcarskich
c) w formie elektronicznej, gdy podanie jest zapisane w formacie znakowym:	200 franków szwajcarskich
c) w formie elektronicznej, gdy podanie, opis, zastrzeżenia i skrót są zapisane w formacie znakowym	300 franków szwajcarskich
4. Wszystkie wymagane opłaty (z uwzględnieniem, kiedy ma to zastosowanie, obniżki przewidzianej w punkcie 3) ulegają obniżeniu o 75% dla zgłoszeń międzynarodowych dokonanych:	
a) przez zgłaszającego będącego osobą fizyczną i posiadającą obywatelstwo państwa lub miejsce zamieszkania w państwie, którego dochód narodowy w przeliczeniu na jednego mieszkańca nie przekracza 3.000 USD (zgodnie ze średnimi wskaźnikami dochodu narodowego na jednego mieszkańca, używanymi przez Narody Zjednoczone dla określenia wskaźnika używanego dla ustalenia wysokości składek członkowskich wnoszonych w latach 1995, 1996 i 1997), lub	
b) przez zgłaszającego, niezależnie od tego, czy jest osobą fizyczną, czy nie, posiadającą obywatelstwo, lub siedzibę w kraju, należą- cym według Narodów Zjednoczonych do krajów najsłabiej rozwiniętych.	
z zastrzeżeniem, iż w przypadku wielości zgłaszających, kryteria z punktów (a) lub (b) musi spełniać każdy ze zgłaszających z osobna.	

KOMUNIKAT

Urząd Patentowy Rzeczypospolitej Polskiej poszukuje kandydatów na stanowiska aplikantów eksperckich w Departamencie Zgłoszeń

Liczba lub wymiar etatu: 2

Główne obowiązki:

- prowadzenie badania formalnoprawnego zgłoszeń przedmiotów ochrony własności przemysłowej,
- wydawanie postanowień wzywających do uzupełnienia zgłoszeń lub usunięcia stwierdzonych braków i istotnych usterek,
- prowadzenie innej korespondencji ze zgłaszającymi.

Kandydat powinien posiadać kwalifikacje:

- wykształcenie wyższe, pożądane prawnicze,
- znajomość języka angielskiego lub francuskiego w mowie i piśmie (co najmniej na poziomie dobrym).

Wymagania pożądane:

- znajomość zagadnień dotyczących problematyki ochrony własności przemysłowej,
- znajomość Kodeksu postępowania administracyjnego, Kodeksu handlowego (w szczególności zagadnienia dotyczące prawa spółek),
- umiejętność obsługi komputera (pakiet Ms Office),
- umiejętność dokonywania analizy porównawczej tekstów i jasnego formułowania wniosków,
- łatwość podejmowania decyzji,
- umiejętność pracy w zespole, komunikatywność i kreatywność.

Wymagane dokumenty i oświadczenia:

- kopia pierwszych trzech stron dowodu osobistego (lub dwóch nowego dowodu osobistego),
- odpis dyplomu ukończenia studiów,
- oświadczenie kandydata o korzystaniu w pełni z praw publicznych i o niekaralności za przestępstwo popełnione umyślnie,
- oświadczenie kandydata o wyrażeniu zgody na przetwarzanie danych osobowych do celów rekrutacji,
- życiorys,
- list motywacyjny.

Kopie innych dokumentów i oświadczeń:

- oświadczenie kandydata o wyrażeniu zgody na przeprowadzenie postępowania sprawdzającego, umożliwiającego dostęp do informacji niejawnych, zgodnie z przepisami ustawy z dnia 22 stycznia 1999 r. o ochronie informacji niejawnych (Dz.U. Nr 11, poz. 95),
- kopie świadectw pracy.

Oferty pracy należy przesłać do dnia 15.03.2007 roku na adres:

**Urząd Patentowy RP
Wydział Kadr i Szkolenia
Al. Niepodległości 188,
00-950 Warszawa**

Inne informacje:

Oferty odrzucone zostaną komisyjnie zniszczone.

Szczegółowe informacje można uzyskać pod. tel. (0-22) 579-03-44

KOMUNIKAT

Urząd Patentowy Rzeczypospolitej Polskiej poszukuje kandydatów na stanowiska aplikantów eksperckich w Departamencie Badań Znaków Towarowych

Liczba lub wymiar etatu: 3

Główne obowiązki:

- sprawdzanie dokumentacji zgłaszanych znaków towarowych,
- ocena poprawności sporządzania wykazu towarów i klasyfikacji towarów i usług,
- badanie ustawowych warunków ochrony prawnej znaków towarowych zgłaszanych w trybie krajowym i międzynarodowym,
- ocena zasadności uwag jakie wpłynęły do zgłoszenia,
- prowadzenie korespondencji ze zgłaszającymi.

Kandydat powinien posiadać kwalifikacje:

- wykształcenie wyższe, pożądane prawnicze,
- znajomość języka angielskiego i francuskiego w mowie i piśmie (co najmniej na poziomie dobrym).

Wymagania pożądane:

- znajomość zagadnień dotyczących problematyki ochrony własności przemysłowej,
- znajomość Kodeksu postępowania administracyjnego, Kodeksu handlowego (w szczególności zagadnienia dotyczące prawa spółek), Kodeksu cywilnego i Kodeksu postępowania cywilnego,
- umiejętność posługiwania się komputerem (Windows, Word),
- umiejętność dokonywania analizy porównawczej tekstów i jasnego formułowania wniosków,
- łatwość podejmowania decyzji,
- umiejętność analizowania orzeczeń sądowych,
- umiejętność pracy w zespole, komunikatywność i kreatywność.

Wymagane dokumenty i oświadczenia:

- kopia pierwszych trzech stron dowodu osobistego (lub dwóch nowego dowodu osobistego),
- odpis dyplomu ukończenia studiów,
- oświadczenie kandydata o korzystaniu w pełni z praw publicznych i o niekaralności za przestępstwo popełnione umyślnie,
- oświadczenie kandydata o wyrażeniu zgody na przetwarzanie danych osobowych do celów rekrutacji,
- życiorys,
- list motywacyjny.

Kopie innych dokumentów i oświadczeń:

- oświadczenie kandydata o wyrażeniu zgody na przeprowadzenie postępowania sprawdzającego, umożliwiającego dostęp do informacji niejawnych, zgodnie z przepisami ustawy z dnia 22 stycznia 1999 r. o ochronie informacji niejawnych (Dz.U. Nr 11, poz. 95),
- kopie świadectw pracy.

Oferty pracy należy przesłać do dnia 31.03.2007 roku na adres:

**Urząd Patentowy RP
Wydział Kadr i Szkolenia
Al. Niepodległości 188,
00-950 Warszawa**

Inne informacje:

Oferty odrzucone zostaną komisyjnie zniszczone.

Szczegółowe informacje można uzyskać pod. tel. (0-22) 579-03-44

KOMUNIKAT

Urząd Patentowy Rzeczypospolitej Polskiej poszukuje kandydatów na stanowiska aplikantów eksperckich w Departamencie Rejestrów

Liczba lub wymiar etatu: 3

Główne obowiązki:

- przygotowywanie aktów administracyjnych (decyzji, postanowień, wezwań etc.) dotyczących postępowania rejestrowego,
- prowadzenie korespondencji w zakresie postępowania rejestrowego,
- przygotowywanie decyzji i postanowień w ramach ponownego rozpatrzenia spraw.

Kandydat powinien posiadać kwalifikacje:

- wykształcenie wyższe (preferowane prawnicze),
- znajomość języka angielskiego i/lub niemieckiego w mowie i piśmie.

Wymagania pożądane:

- znajomość problematyki ochrony własności przemysłowej z uwzględnieniem zwalczania nieuczciwej konkurencji,
- znajomość przepisów; ustawy – Prawo własności przemysłowej wraz z aktami wykonawczymi, Kodeksu postępowania administracyjnego, Ustawy o postępowaniu przed sądami administracyjnymi, Kodeksu spółek handlowych, Kodeksu cywilnego, Kodeksu postępowania cywilnego, ustawy – Prawo upadłościowe, ustawy o dostępie do informacji publicznej, dorobku prawnego Unii Europejskiej z zakresu ochrony własności przemysłowej,
- doświadczenie zawodowe związane z ochroną własności przemysłowej,
- umiejętność posługiwania się komputerem (MS Office),
- umiejętność dokonywania analizy tekstów i formułowania wniosków,
- umiejętność samodzielnego podejmowania decyzji,
- predyspozycje do pracy w zespole,
- kreatywność i komunikatywność.

Wymagane dokumenty i oświadczenia:

- kopia pierwszych trzech stron dowodu osobistego (lub dwóch nowego dowodu osobistego),
- odpis dyplomu ukończenia studiów,
- oświadczenie o korzystaniu w pełni z praw publicznych i o niekaralności za przestępstwo popełnione umyślnie,
- oświadczenie o wyrażeniu zgody na przetwarzanie danych osobowych do celów rekrutacji,
- życiorys,
- list motywacyjny.

Kopie innych dokumentów i oświadczeń:

- oświadczenie o wyrażeniu zgody na przeprowadzenie postępowania sprawdzającego, umożliwiającego dostęp do informacji niejawnych, zgodnie z przepisami ustawy z dnia 22 stycznia 1999 r. o ochronie informacji niejawnych (Dz.U. Nr 11, poz. 95),
- kopie świadectw pracy.

Oferty należy przysłać do dnia: 15.03.2007 roku na adres:

Urząd Patentowy RP

Wydział Kadr i Szkolenia

Al. Niepodległości 188/192

00-950 Warszawa

Inne informacje:

Oferty odrzucone zostaną komisyjnie zniszczone.

Szczegółowe informacje można uzyskać pod nr tel. (0-22) 579-03-44

TABLE OF CONTENTS

Part II Notices of rights granted

A. Inventions	
36. Granted patents (from N° 193 323 to N° 193 638)	294
37. Translation of European Patents	321
38. Decisions on refusal to grant patents (taken after the publication of the particulars of the applications)	322
39. Decisions on discontinuance of the proceedings (taken after the publication of the particulars of the applications)	322
40. Decisions declaring the decisions on the grant of the patents lapsed	322
41. Entries and changes in the Patent Register (not published in other separate publications)	323
42. Decisions on the lapse of the supplementary of the protection rights	324
43. Decisions on the change or reversal of the decisions (published in Wiadomości Urzędu Patentowego)	326
B. Utility models	
44. Granted rights of protection (from N° 62 885 to N° 62 954)	327
45. Decisions on refusal to grant rights of protection (take after the publication of the particulars of the application)	331
46. Decisions on discontinuance of the proceedings (taken after the publication of the particulars of the applications)	331
47. Decisions declaring the decisions on the grant of the rights of protection lapsed	331
48. Entries and changes in the Utility Model Register (not inserted in other separate publications)	332
49. Decisions on the lapse of rights of protection	332
C. Industrial designs	
50. Registration (from N° 10 819 to N° 10 900)	333
51. Decisions declaring the decisions on the grant of rights in registration lapsed	345
52. Decisions on the lapse of rights in registration	345
D. Trademarks	
53. Granted rights of protection for trademarks (from N° 177 481 to N° 179 000)	346
54. Decisions on refusal to grant rights of protection (take after publication of the particulars of the application)	551
55. Decisions on discontinuance of the proceedings (taken after publication of the particulars of the application)	551
56. Decisions declaring the decisions on the grant of the rights of protection lapsed	555
57. Entries and changes in the Trademark Register (not published in other separate publications)	556
58. Decisions on invalidation of rights of protection	573
59. Decisions on the lapse of rights protection	574
60. Decisions on the change or reversal of the decisions (published in Wiadomości Urzędu Patentowego)	574
61. International registrations recognised in Poland	574
H. Announcements	
62. Declarations of willingness to grant licences (open licences) - patents, rights of protection	596
63. Announcements on receipt of an application for grant of a supplementary protection certificate for medicinal and plant protection products	596
64. Corrections of announcements published in the Wiadomości Urzędu Patentowego - utility models, trademarks	596

Part III Information

Jurisdiction and explanations

Foreign regulations. Statistics. Miscellaneous

65. Amendments to the Regulations under the Patent Cooperation Treaty (PCT) - Adopted by the Assembly of the International Patent Cooperation Union (PCT Union) at its thirty- fourth (15 th extraordinary) session on October 5, 2005, with effect from April 1, 2007	597
- Adopted by the Assembly of the International Patent Cooperation Union (PCT Union) at its thirty- fifth (20 th extraordinary) session on October 3, 2006, with effect from April 1, 2007	609
Amended Schedule of Fees annexed to the Regulations under the Patent Cooperation Treaty (PCT). - Adopted by the Assembly of the International Patent Cooperation Union (PCT Union) at its thirty- fifth (20 th extraordinary) session on October 3, 2006, with effect from October 12, 2006	612

Corrections (of announcements published in the Wiadomości Urzędu Patentowego)
