



---

URZĄD PATENTOWY RZECZYPOSPOLITEJ POLSKIEJ

---

# WIADOMOŚCI

---

Urzędu  
Patentowego

3

---

ISSN - 0043 - 5201 • Cena 19,00 zł • Warszawa

Marzec 2007

---

## SPIS TREŚCI

CZĘŚĆ I  
KOMUNIKATY URZĘDOWE

66. Lista rzeczników patentowych (wpisy i zmiany) ..... 613

## CZĘŚĆ II

## OGŁOSZENIA O UDZIELONYCH PRAWACH

- A. Wynalazki**
67. Udzielone patenty (od nr 193 639 do nr 193 918) ..... 615
68. Tłumaczenia patentów europejskich ..... 642
69. Decyzje o odmowie udzielenia patentu (wydane po ogłoszeniu o zgłoszeniu) ..... 642
70. Decyzje o umorzeniu postępowania (wydane po ogłoszeniu o zgłoszeniu) ..... 643
71. Decyzje stwierdzające wygaśnięcie decyzji o udzieleniu patentu ..... 643
72. Wpisy i zmiany w rejestrze patentowym (nie uwzględnione w innych samodzielnych ogłoszeniach) ..... 643
73. Decyzje o unieważnieniu patentu ..... 645
74. Decyzje o wygaśnięciu patentu ..... 645
- B. Wzory użytkowe**
75. Udzielone prawa ochronne (od nr 62 955 do nr 63 034) ..... 648
76. Decyzje o odmowie udzielenia prawa ochronnego (wydane po ogłoszeniu o zgłoszeniu) ..... 653
77. Decyzje o umorzeniu postępowania (wydane po ogłoszeniu o zgłoszeniu) ..... 654
78. Decyzje stwierdzające wygaśnięcie decyzji o udzieleniu prawa ochronnego ..... 654
79. Wpisy i zmiany w rejestrze praw ochronnych (nie uwzględnione w innych samodzielnych ogłoszeniach) ..... 654
80. Decyzje o wygaśnięciu prawa ochronnego ..... 654
- C. Wzory przemysłowe**
81. Rejestracja (od nr 10 901 do nr 11 026) ..... 655
82. Wpisy i zmiany w rejestrze wzorów przemysłowych (nie uwzględnione w innych samodzielnych ogłoszeniach) ..... 672
83. Decyzje stwierdzające wygaśnięcie decyzji o udzieleniu prawa z rejestracji ..... 673
- C'. Wzory zdobnicze**
84. Decyzje o wygaśnięciu prawa z rejestracji ..... 673
- D. Znaki towarowe**
85. Rejestracja (od nr 179 001 do nr 180 140) ..... 674
86. Decyzje o odmowie udzielenia prawa ochronnego (wydane po ogłoszeniu o zgłoszeniu) ..... 822
87. Decyzje o umorzeniu postępowania (wydane po ogłoszeniu o zgłoszeniu) ..... 822
88. Decyzje stwierdzające wygaśnięcie decyzji o udzieleniu prawa ochronnego ..... 823
89. Przeniesienie prawa ochronnego w stosunku do niektórych towarów (art. 162 ust. 4) ..... 824
90. Wpisy i zmiany w rejestrze znaków towarowych (nieuwzględnione w innych samodzielnych ogłoszeniach) ..... 824
91. Decyzje o unieważnieniu prawa ochronnego ..... 846
92. Decyzje o wygaśnięciu prawa ochronnego ..... 846
93. Decyzje o zmianie lub uchyleniu decyzji (opublikowanych w Wiadomościach Urzędu Patentowego) ..... 848
94. Rejestracja międzynarodowa uznana w Polsce ..... 848
- G. Sprostowania opisów patentowych i opisów ochronnych**
95. Opisy patentowe ..... 868
- H. Ogłoszenia**
96. Oświadczenia o gotowości udzielenia licencji (licencja otwarta)  
- patenty, prawa ochronne ..... 870
97. Sprostowania ogłoszeń opublikowanych w Wiadomościach Urzędu Patentowego  
- wynalazki ..... 870

Część III  
Informacje

- Orzecznictwo i wyjaśnienia**
- 
- Ustawodawstwo zagraniczne. Statystyka. Informacje**
98. Zmiany do instrukcji administracyjnych PCT z dniem wejścia w życie od 1 kwietnia 2007 r. .... 871

## Korekta

(ogłoszeń zamieszczonych w Wiadomościach Urzędu Patentowego)

---

WYDAWNICTWO URZĘDU PATENTOWEGO RZECZYPOSPOLITEJ POLSKIEJ  
Redakcja i administracja: Urząd Patentowy RP, Al. Niepodległości 188, skr. poczt. 203, 00-950 Warszawa  
tel. (0 22) 579 02 80

Informacja o cenach i warunkach prenumeraty na 2007 r. - dla czasopisma: WIADOMOŚCI URZĘDU PATENTOWEGO

## Warunki prenumeraty:

1. Cena prenumeraty na 2007 r. wynosi 228,00 zł.
2. Wpłaty i zamówienia na prenumeratę przyjmuje Urząd Patentowy RP, 00-950 Warszawa, Al. Niepodległości 188/192 w pok. 22 w godz. 8<sup>30</sup> - 15<sup>30</sup> lub na konto NBP O/O Warszawa Nr 93101010100025832231000000.  
Egzemplarze archiwalne można nabyć w Urzędzie Patentowym RP, Al. Niepodległości 188, skr. poczt. 203, 00-950 Warszawa w Wydziale Rozpowszechniania Wydawnictw UP - telefon (0 22) 579 01 07, (0 22) 579 02 24.

**Cena 19,00 zł.**

Urząd Patentowy RP. Zam. 153/2007. Nakład 365 egz. Obj. ark. druk. 31,5.



# WIADOMOŚCI

## URZĘDU PATENTOWEGO RP

Warszawa, 2007 03 30

Nr 3

Poz. 66 - 98

### CZĘŚĆ I

## KOMUNIKATY URZĘDOWE

66

#### LISTA RZECZNIKÓW PATENTOWYCH (wpisy i zmiany)

Decyzją Prezes Urzędu Patentowego RP z dnia 03 stycznia 2007 roku, wydaną na podstawie art. 25 ust. 1 w związku z art. 24 ust. 2 pkt 1 ustawy z dnia 11 kwietnia 2001 roku o rzecznikach patentowych (Dz. U. Nr 49, poz. 509 z późniejszymi zmianami), skreślono w tym dniu z listy rzeczników patentowych w poz. nr:

2711	Janas Tatiana	Nowy Dwór Mazowiecki
2089	Prażmowski Edward	Wrocław

Decyzją Prezes Urzędu Patentowego RP z dnia 23 stycznia 2007 roku, wydaną na podstawie art. 25 ust. 1 w związku z art. 24 ust. 2 pkt 6 ustawy z dnia 11 kwietnia 2001 roku o rzecznikach patentowych (Dz. U. Nr 49, poz. 509 z późniejszymi zmianami), skreślono w tym dniu z listy rzeczników patentowych w poz. nr:

120	Siudak Jan	Kraków
1582	Kostrzewa Halina	Radom
1696	Fatałski Bogdan	Kielce

Decyzją Prezes Urzędu Patentowego RP z dnia 25 stycznia 2007 roku, wydaną na podstawie art. 25 ust. 1 w związku z art. 24 ust. 2 pkt 6 ustawy z dnia 11 kwietnia 2001 roku o rzecznikach patentowych (Dz. U. Nr 49, poz. 509 z późniejszymi zmianami), skreślono w tym dniu z listy rzeczników patentowych w poz. nr:

597	Rybka Henryk	Warszawa
-----	--------------	----------

## C Z Ę Ś Ć II

## OGŁOSZENIA O UDZIELONYCH PRAWACH

*Cyfrowe kody identyfikujące (według normy WIPO ST. 9), które poprzedzają informacje o udzielonych patentach oraz prawach ochronnych oznaczają:*

- (11) – numer patentu lub prawa ochronnego
- (21) – numer zgłoszenia wynalazku lub wzoru użytkowego
- (22) – data zgłoszenia wynalazku lub wzoru użytkowego
- (23) – data pierwszeństwa z wystawienia wynalazku lub wzoru użytkowego na wystawie i nazwa wystawy
- (30) – dane dotyczące pierwszeństwa konwencyjnego (numer zgłoszenia priorytetowego, data wniesienia zgłoszenia priorytetowego, kod kraju)
- (41) – data ogłoszenia o zgłoszeniu wynalazku lub wzoru użytkowego
- (51) – symbol Międzynarodowej Klasyfikacji Patentowej
- (54) – tytuł wynalazku lub wzoru użytkowego
- (61) – numer patentu głównego
- (62) – numer zgłoszenia macierzystego (pod którym dane zgłoszenie było ogłoszone)
- (68) – numer patentu podstawowego dla dodatkowego prawa ochronnego
- (72) – nazwisko i imię twórcy wynalazku lub wzoru użytkowego
- (73) – nazwisko i imię lub nazwa uprawnionego z patentu lub prawa ochronnego oraz miejsce zamieszkania lub siedziba i w nawiasie kod kraju
- (76) – nazwisko i imię twórcy i jednocześnie uprawnionego z patentu lub prawa ochronnego oraz miejsce zamieszkania lub siedziba i w nawiasie kod kraju
- (86) – data i numer zgłoszenia międzynarodowego
- (87) – data i numer publikacji zgłoszenia międzynarodowego
- (93) – numer i data pierwszego zezwolenia na wprowadzenie na rynek produktu objętego dodatkowym prawem ochronnym oraz wskazanie organu, który zezwolenie wydał
- (94) – data, od której powstaje i czas trwania dodatkowego prawa ochronnego
- (95) – oznaczenie produktu opisanego w zezwoleniu na wprowadzenie na rynek produktu objętego dodatkowym prawem ochronnym
- (97) – data i numer publikacji patentu europejskiego

*Przed cyfrowym kodem identyfikującym (11) lub przed numerem patentu lub prawa ochronnego umieszczone są literowo-cyfrowe kody identyfikujące (kod rodzaju dokumentu), zgodnie z przyjętymi symbolami (wg normy WIPO ST. 16):*

Patent	– (B1)
Patent dodatkowy do patentu	– (B3)
Prawo ochronne	– (Y1)
Tłumaczenie na język polski patentu europejskiego	– (T3)
Poprawione tłumaczenie patentu europejskiego	– (T4)
Zmienione po sprzeciwie tłumaczenie patentu europejskiego	– (T5)

## A. WYNAŁAZKI

67

### UDZIELONE PATENTY

(od nr 193 639 do nr 193 918)

B1 (11) **193726** (41) 2002 01 28(51) **A01D 46/26** (2006.01)**A01D 46/00** (2006.01)

(21) 341718 (22) 2000 07 25

(72) Salamon Zdzisław, Gotowicki Bogdan, Plaskota Marian

(73) Instytut Sadownictwa i Kwiaciarnictwa, Skierniewice (PL)

(54) Kombajn do zbioru owoców jagodowych

B1 (11) **193832** (41) 2001 07 16(51) **A01M 21/00** (2006.01)**A01M 21/04** (2006.01)

(21) 337762 (22) 2000 01 06

(72) Rabcewicz Jacek, Wawrzyńczak Paweł, Sujka Andrzej, Cianciara Zdzisław

(73) Instytut Sadownictwa i Kwiaciarnictwa, Skierniewice (PL)

(54) Urządzenie do nanoszenia herbicydów

B1 (11) **193729** (41) 2002 06 17(51) **A01M 7/00** (2006.01)

(21) 344423 (22) 2000 12 08

(72) Hołownicki Ryszard, Doruchowski Grzegorz, Poszwiński Krzysztof, Sujka Andrzej

(73) Instytut Sadownictwa i Kwiaciarnictwa, Skierniewice (PL)

(54) Układ regulacji położenia w płaszczyźnie pionowej strumienia powietrza w opryskiwaczu sadowniczym

B1 (11) **193812** (41) 2001 06 04(51) **A01N 43/54** (2006.01)**A01N 37/22** (2006.01)**A01P 3/00** (2006.01)

(62) 342400

(21) 375827 (22) 1998 12 15

(30) 97 19756379 1997 12 18 DE

(72) Schelberger Klaus, Scherer Maria, Eicken Karl, Hampel Manfred, Ammermann Eberhard, Lorenz Gisela, Strathmann Siegfried

(73) BASF AKTIENGESELLSCHAFT, Ludwigshafen (DE)

(54) Mieszanina grzybobójcza

B1 (11) **193743** (41) 1997 06 09(51) **A01N 51/00** (2006.01)**A01N 47/40** (2006.01)**A01P 3/00** (2006.01)**A01P 7/00** (2006.01)

(21) 318286 (22) 1995 07 17

(30) 94 4426753 1994 07 28 DE

(86) 1995 07 17 PCT/EP95/02799

(87) 1996 02 08 WO96/03045, PCT Gazette nr 07/96

(72) Dutzmann Stefan, Erdelen Christoph, Andersch Wolfram, Dehne Heinz-Wilhelm, Hartwig Jürgen, Stenzel Klaus, Krämer Wolfgang

(73) BAYER AKTIENGESELLSCHAFT, Leverkusen (DE)

(54) Środek do zwalczania szkodników roślin i sposób jego wytwarzania

B1 (11) **193745** (41) 2002 01 14(51) **A22C 25/06** (2006.01)**A22C 25/14** (2006.01)

(21) 341250 (22) 2000 07 04

(72) Knyszewski Jan, Michalski Miłosz

(73) Politechnika Gdańska, Gdańsk (PL)

(54) Urządzenie do automatycznej obróbki ryb pelagicznych

B1 (11) **193746** (41) 2002 03 25(51) **A22C 25/06** (2006.01)**A22C 25/14** (2006.01)

(21) 342725 (22) 2000 09 22

(72) Knyszewski Jan, Michalski Miłosz

(73) Politechnika Gdańska, Gdańsk (PL)

(54) Sposób i urządzenie do obróbki małych ryb

B1 (11) **193851** (41) 2000 08 28(51) **A23B 5/04** (2006.01)

(21) 338757 (22) 2000 03 02

(72) Kornaraki Wiktor, Trziszka Tadeusz

(73) Akademia Rolnicza, Wrocław (PL)

(54) Sposób chłodniczej obróbki jaj, zwłaszcza drobiowych

B1 (11) **193853** (41) 2001 08 27(51) **A23G 1/32** (2006.01)**A23G 1/46** (2006.01)

(21) 338654 (22) 2000 02 24

(72) Nebesny Ewa, Pierzgalski Tadeusz, Żyżelewicz Dorota, Stobińska Helena

(73) Politechnika Łódzka, Łódź (PL)

(54) Kuwertura oraz sposób wytwarzania kuwertury

B1 (11) **193806** (41) 2000 10 09(51) **A23K 1/14** (2006.01)

(21) 339422 (22) 2000 04 04

(30) 99 19915438 1999 04 06 DE

(72) Weber Heinrich, FuB Ernst-Otto, Gradert Hansjörg

(73) SUET Saat- und Erntetechnik GmbH, Eschwege (DE)

(54) Sposób wytwarzania ziarna paszowego

B1 (11) **193847** (41) 2002 04 22(51) **A23K 1/18** (2006.01)

(21) 347781 (22) 1999 11 12

(30) 98 60109686 1998 11 24 US

99 428631 1999 10 27 US

(86) 1999 11 12 PCT/US99/26640

(87) 2000 06 02 WO00/30456, PCT Gazette nr 22/00

(72) Brunner John J.

(73) NESTEC S.A., Vevey (CH)

(54) Sposób poprawiania walorów smakowych ekstrudowanej karmy dla zwierząt domowych o niskiej lub średniej zawartości wody

i kompozycja poprawiająca walory smakowe ekstrudowanej karmy dla zwierząt domowych o niskiej lub średniej zawartości wody

B1 (11) **193872** (41) 2002 02 25  
 (51) **A23L 1/09** (2006.01)  
**A61K 31/715** (2006.01)  
**A23L 1/308** (2006.01)  
 (21) 346642 (22) 1999 08 11  
 (30) 98 19836339 1998 08 11 DE  
 (86) 1999 08 11 PCT/EP99/05878  
 (87) 2000 02 24 WO00/08948, PCT Gazette nr 08/00  
 (72) Sawatzki Günther, Stahl Bernd  
 (73) N.V. NUTRICIA, Zoetermeer (NL)  
 (54) Mieszanki węglowodanowe, środki dietetyczne lub farmaceutyczne, oraz zastosowanie mieszanek węglowodanowych

B1 (11) **193796** (41) 2001 12 03  
 (51) **A23L 1/307** (2006.01)  
**A61K 31/56** (2006.01)  
 (62) 345163  
 (21) 377965 (22) 1999 03 25  
 (86) 1999 03 25 PCT/US99/06293  
 (87) 1999 12 02 WO99/60869, PCT Gazette nr 48/99  
 (72) Ostlund Richard E. Jr.  
 (73) Washington University, St. Louis (US)  
 (54) Kompozycja dla zmniejszania absorpcji cholesterolu, sposób przygotowywania produktów spożywczych o zmniejszonej przyswajalności cholesterolu oraz kompozycja spożywcza obejmująca produkt spożywczy zawierający cholesterol i dodatek do żywności

B1 (11) **193758** (41) 2002 09 23  
 (51) **A23L 3/00** (2006.01)  
 (21) 349881 (22) 2000 01 20  
 (30) 99 9900166 1999 01 20 SE  
 (86) 2000 01 20 PCT/SE00/00110  
 (87) 2000 07 27 WO00/42869, PCT Gazette nr 30/00  
 (72) Malmberg Jonny, Blixt Per, Hocker Jon A., Wilson Rick  
 (73) FRIGOSCANDIA EQUIPMENT AB, Helsingborg (SE)  
 (54) Urządzenie do obróbki gazowej produktów

B1 (11) **193693** (41) 2004 11 02  
 (51) **A24C 5/42** (2006.01)  
 (21) 362609 (22) 2000 12 22  
 (30) 00 476345 2000 01 03 US  
 (86) 2000 12 22 PCT/CA00/01569  
 (87) 2001 07 12 WO01/49137, PCT Gazette nr 28/01  
 (72) Kastner Arnold  
 (73) EFKA CANADA LIMITED, Woodstock (CA)  
 (54) Urządzenie do ręcznego wytwarzania papierosów

B1 (11) **193739** (41) 2002 04 08  
 (51) **A43B 13/14** (2006.01)  
**A43B 13/18** (2006.01)  
 (21) 347372 (22) 2000 07 31  
 (30) 99 1572 1999 08 28 CH  
 00 686 2000 04 06 CH  
 (86) 2000 07 31 PCT/CH00/00412  
 (87) 2001 03 08 WO01/15560, PCT Gazette nr 10/01  
 (72) Müller Karl  
 (73) NEGORT AG, Roggwil (CH)  
 (54) Urządzenie do aktywnego chodu tocznego

B1 (11) **193882** (41) 2003 07 28  
 (51) **A47G 27/04** (2006.01)  
 (21) 352111 (22) 2000 06 07  
 (30) 99 326634 1999 06 07 US  
 (86) 2000 06 07 PCT/CA00/00681

(87) 2000 12 14 WO00/74544, PCT Gazette nr 50/00  
 (72) Pacione Joseph Rocco  
 (73) TAC-FAST SYSTEMS S.A., Villars-sur-Glane (CH)  
 (54) Płyta kotwiąca i sposób montowania podłoża z płyt kotwiących i członów mocujących na podłożu

B3 (11) **193737** (41) 2001 07 30  
 (51) **A47G 7/06** (2006.01)  
 (21) 338149 (22) 2000 01 27  
 (61) 187838  
 (76) Olczak Janusz, Łódź (PL)  
 (54) Wazon nagrobkowy i sposób produkcji wazonu nagrobkowego

B1 (11) **193858** (41) 2001 09 24  
 (51) **A47K 10/48** (2006.01)  
 (21) 342749 (22) 2000 09 26  
 (30) 00 200004686 2000 03 14 DE  
 (72) Weber Wolfgang  
 (73) STIEBEL ELTRON GMBH & CO. KG, Holzminden (DE)  
 (54) Elektryczna suszarka do rąk na ciepłe powietrze

B1 (11) **193854** (41) 2001 08 27  
 (51) **A47L 5/00** (2006.01)  
**A47L 9/00** (2006.01)  
 (21) 338565 (22) 2000 02 21  
 (72) Woda Janusz, Kamiński Roman, Jakubczyk Andrzej  
 (73) ZELMER S.A., Rzeszów (PL)  
 (54) Odkurzacz elektryczny

B1 (11) **193770** (41) 2000 08 28  
 (51) **A47L 9/24** (2006.01)  
 (21) 338498 (22) 2000 02 18  
 (30) 99 19907308 1999 02 22 DE  
 00 10004443 2000 02 03 DE  
 (72) Kittelmann Gotthard, Günther Olaf  
 (73) Carl Froh GmbH, Sundern (DE)  
 (54) Rura ssąca teleskopowa do odkurzacza

B1 (11) **193775** (41) 2000 12 04  
 (51) **A47L 9/24** (2006.01)  
 (21) 339691 (22) 2000 04 14  
 (30) 99 19924450 1999 05 28 DE  
 (72) Kittelmann Gotthard, Günther Olaf, Schiemann Jürgen  
 (73) Carl Froh GmbH, Sundern (DE)  
 (54) Rura ssąca teleskopowa do odkurzacza

B1 (11) **193719** (41) 2002 01 14  
 (51) **A61B 17/70** (2006.01)  
 (21) 341444 (22) 2000 07 11  
 (72) Ciupik Lechosław F., Łabędzka Agnieszka, Zarzycki Daniel, Tešiorowski Maciej, Pieniążek Jerzy, Skowroński Wiesław  
 (73) LfC Spółka z o.o., Zielona Góra (PL)  
 (54) Element kotwicząco-mocujący stabilizatora potyliczno-kregosłupowego

B1 (11) **193655** (41) 2004 04 19  
 (51) **A61B 5/16** (2006.01)  
 (21) 356694 (22) 2002 10 17  
 (72) Czapla Andrzej  
 (73) Politechnika Śląska, Gliwice (PL)  
 (54) Manipulator do badania tappingu

B1 (11) **193650** (41) 2002 12 16  
 (51) **A61B 5/22** (2006.01)  
 (21) 347921 (22) 2001 06 06  
 (72) Staniak Zbigniew, Wychowarski Michał, Wit Andrzej, Siwek Wiesław, Rapala Kazimierz, Ilnicka Lidia



(73) Akademia Wychowania Fizycznego, Warszawa (PL)  
 (54) Urządzenie do pomiaru siły mięśni stawu biodrowego

B1 (11) **193845** (41) 2004 05 17  
 (51) **A61D 1/08** (2006.01)  
 (21) 357129 (22) 2002 11 14  
 (72) Mordak Ryszard  
 (73) Akademia Rolnicza, Wrocław (PL)  
 (54) Przyrząd do usuwania zatrzymanych błon płodowych, zwłaszcza u krów

B1 (11) **193833** (41) 2001 12 17  
 (51) **A61F 7/02** (2006.01)  
 (21) 340662 (22) 2000 06 08  
 (76) Penkalla Ryszard, Zabrze (PL)  
 (54) Kompres ciepły

B1 (11) **193759** (41) 2001 09 24  
 (51) **A61G 13/00** (2006.01)  
**A61G 13/10** (2006.01)  
 (21) 340470 (22) 2000 05 31  
 (23) 2000 03 21 MTP SALMED  
 (72) Taliak Dariusz, Koźbiał Piotr  
 (73) Żywiecka Fabryka Sprzętu Szpitalnego FAMED S.A., Żywiec (PL)  
 (54) Urządzenie do osadzania blatu stołu w stole operacyjnym z wymiennymi blatami

B1 (11) **193865** (41) 2001 05 07  
 (51) **A61J 1/00** (2006.01)  
**B65D 1/02** (2006.01)  
 (21) 341735 (22) 1999 01 08  
 (30) 98 4792 1998 01 09 US  
 98 4876 1998 01 09 US  
 98 205460 1998 12 04 US  
 (86) 1999 01 08 PCT/US99/00530  
 (87) 1999 07 15 WO99/34762, PCT Gazette nr 28/99  
 (72) Flament-Garcia Mary Jane, Chang Steven H., Cromack Keith R., Garapolo Joan, Loffredo David, Raghavan Rajagopalan, Ramsay George M., Rice Patrick, Setesak Jeffrey, Speicher Earl R.  
 (73) ABBOTT LABORATORIES, Abbott Park (US)  
 (54) Pojemnik z anestetykiem inhalacyjnym

B1 (11) **193802** (41) 2002 01 28  
 (51) **A61K 31/40** (2006.01)  
**A61K 31/41** (2006.01)  
**A61P 25/00** (2006.01)  
 (21) 346221 (22) 1999 08 05  
 (30) 98 9801708 1998 08 07 ES  
 (86) 1999 08 05 PCT/ES99/00255  
 (87) 2000 02 17 WO00/07542, PCT Gazette nr 07/00  
 (72) Merce-Vidal Ramón, Frigola-Constansa Jordi  
 (73) LABORATORIOS DEL DR. ESTEVE, S.A., Barcelona (ES)  
 (54) Zastosowanie pochodnych arylo (lub heteroarylo) azolilokarbinoli do wytwarzania leku do leczenia zaburzeń wywołanych nadmiarem substancji P

B1 (11) **193673** (41) 2002 03 11  
 (51) **A61K 31/4178** (2006.01)  
**A61K 9/16** (2006.01)  
**C07D 409/06** (2006.01)  
 (21) 346863 (22) 1999 07 20  
 (30) 98 60093418 1998 07 20 US  
 (86) 1999 07 20 PCT/US99/12396  
 (87) 2000 02 03 WO00/04862, PCT Gazette nr 05/00  
 (72) Venkatesh Gopadi, Gudipati Manga R.

(73) SMITHKLINE BEECHAM CORPORATION, Philadelphia (US)  
 (54) Bezpostaciowa sól amonowa eprosartanu, jej granulaty i biologicznie ulepszony preparat oraz sposoby ich wytwarzania i zastosowanie

B1 (11) **193776** (41) 2001 04 09  
 (51) **A61K 31/4439** (2006.01)  
**A61K 9/22** (2006.01)  
 (21) 341428 (22) 1998 12 17  
 (30) 97 9704869 1997 12 22 SE  
 (86) 1998 12 17 PCT/SE98/02368  
 (87) 1999 07 01 WO99/32091, PCT Gazette nr 26/99  
 (72) Karehill Per-Gunnar, Lundberg Per Johan  
 (73) ASTRAZENECA AB, Södertälje (SE)  
 (54) Farmaceutyczna postać dawkowana z powłoczką jelitową o przedłużonym uwalnianiu inhibitora H<sup>+</sup>, K<sup>+</sup>-ATPazy, jej zastosowanie i sposób wytwarzania

B1 (11) **193797** (41) 2002 01 28  
 (51) **A61K 31/5375** (2006.01)  
**A61P 25/30** (2006.01)  
 (21) 346293 (22) 1999 04 02  
 (30) 98 60081231 1998 04 09 US  
 (86) 1999 04 02 PCT/US99/04289  
 (87) 1999 10 21 WO99/52531, PCT Gazette nr 42/99  
 (72) Hassan Fred, McCall John Michael, Taylor Duncan Paul, Von Voigtlander Philip F., Wong Erik Ho Fong  
 (73) PHARMACIA & UPJOHN COMPANY, Kalamazoo (US)  
 (54) Zastosowanie reboksetyny albo jej farmaceutycznie dopuszczalnych soli

B1 (11) **193897** (41) 2001 03 26  
 (51) **A61K 31/565** (2006.01)  
**A61P 5/30** (2006.01)  
**A61P 19/10** (2006.01)  
**A61K 9/70** (2006.01)  
 (21) 341112 (22) 1998 11 19  
 (30) 97 975599 1997 11 21 US  
 (86) 1998 11 19 PCT/US98/24677  
 (87) 1999 06 03 WO99/26631, PCT Gazette nr 22/99  
 (72) Cummings Steven, Ellman Herman, Ettinger Bruce  
 (73) THE REGENTS OF THE UNIVERSITY OF CALIFORNIA, Oakland (US); KAISER FOUNDATION HEALTH PLAN, INC., Oakland (US); THE PERMANENTE MEDICAL GROUP, INC., Oakland (US); BERLEX LABORATORIES, INC., Richmond (US)  
 (54) Zastosowanie estrogenu i zestaw do ogólnoustrojowego podawania leku

B1 (11) **193767** (41) 2000 04 25  
 (51) **A61K 31/7105** (2006.01)  
**A61K 31/337** (2006.01)  
**A61P 35/00** (2006.01)  
 (21) 335334 (22) 1998 02 17  
 (30) 97 801285 1997 02 18 US  
 97 801681 1997 02 18 US  
 97 801755 1997 02 18 US  
 97 801765 1997 02 18 US  
 97 60038065 1997 02 18 US  
 97 60047834 1997 05 28 US  
 (86) 1998 02 17 PCT/US98/03514  
 (87) 1998 08 20 WO98/35554, PCT Gazette nr 33/98  
 (72) Nielsen Loretta, Horowitz Jo Ann, Maneval Daniel C., Demers G. William, Rybak Mary Ellen, Resnick Gene  
 (73) CANJI, INC., San Diego (US)  
 (54) Zastosowanie kompozycji farmaceutycznej do leczenia rakowych lub hiperproliferujących komórek ssaków i kompozycja farmaceutyczna do leczenia rakowych lub hiperproliferujących komórek ssaków

B1 (11) **193846** (41) 2000 11 06  
 (51) **A61K 31/715** (2006.01)  
**A61P 7/02** (2006.01)  
**C08B 37/08** (2006.01)  
 (21) 332995 (22) 1999 05 05  
 (72) Kucharska Magdalena, Struszczyk Henryk, Watała Cezary, Golański Jacek, Więclawska Bogusława  
 (73) Instytut Biopolimerów i Włókien Chemicznych, Łódź (PL)  
 (54) Zastosowanie mikrokrystalicznego chitozanu

B1 (11) **193805** (41) 2001 12 17  
 (51) **A61K 38/00** (2006.01)  
**A61K 9/14** (2006.01)  
**A61K 47/30** (2006.01)  
 (21) 345456 (22) 1999 07 01  
 (30) 98 192722 1998 07 08 JP  
 99 81549 1999 03 25 JP  
 (86) 1999 07 01 PCT/JP99/03563  
 (87) 2000 01 20 WO00/02574, PCT Gazette nr 03/00  
 (72) Nomura Hideaki, Ueki Yosuke  
 (73) KIRIN-AMGEN INC., Wilmington (US)  
 (54) Preparat w postaci proszku do podawania przez błonę śluzową

B1 (11) **193662** (41) 2004 08 09  
 (51) **A61K 48/00** (2006.01)  
**C07H 21/02** (2006.01)  
**C07K 16/18** (2006.01)  
 (21) 358529 (22) 1998 09 28  
 (30) 97 940136 1997 09 29 US  
 (86) 1998 09 28 PCT/US98/20329  
 (87) 1999 04 08 WO99/16409, PCT Gazette nr 14/99  
 (76) Dasseux Jean-Louis, Bloomington (US); Sekul Renate, Ladenburg (DE); Buttner Klaus, Effenbach (DE); Cornut Isabelle, Edingen-Neckarhause (DE); Metz Gunther, Edingen-Neckarhause (DE); Dufourcq Jean, Pessac (FR)  
 (54) Sekwencja nukleotydowa kodująca agonistę ApoA-I, agonista ApoA-I, sekwencja nukleotydowa kodująca multimerycznego agonistę ApoA-I, komórka gospodarza, kompozycja farmaceutyczna i zastosowanie sekwencji nukleotydowej

B1 (11) **193716** (41) 1998 07 06  
 (51) **A61K 8/41** (2006.01)  
**A61K 8/49** (2006.01)  
**A61Q 5/10** (2006.01)  
 (21) 323986 (22) 1997 12 22  
 (30) 96 9615895 1996 12 23 FR  
 (72) Rondeau Christine, Cotteret Jean, De La Mettrie Roland  
 (73) L'OREAL, Paryż (FR)  
 (54) Kompozycja do farbowania utleniającego włókien keratynowych

B1 (11) **193750** (41) 2000 01 03  
 (51) **A61K 8/49** (2006.01)  
**A61K 8/41** (2006.01)  
**A61K 8/55** (2006.01)  
**A61Q 5/02** (2006.01)  
**A61Q 19/10** (2006.01)  
 (21) 333591 (22) 1998 04 07  
 (30) 97 97201101 1997 04 14 EP  
 (86) 1998 04 07 PCT/EP98/02143  
 (87) 1998 10 22 WO98/46201, PCT Gazette nr 42/98  
 (72) Embrechts Roger Carolus Augusta, Odds Frank Christopher, De Doncker Piet Richard Gudula  
 (73) JANSSEN PHARMACEUTICA N.V., Beerse (BE)  
 (54) Kompozycja do oczyszczania ciała lub włosów i sposób wytwarzania kompozycji w postaci szamponu

B1 (11) **193696** (41) 2000 05 22  
 (51) **A61K 8/89** (2006.01)  
**C08L 83/04** (2006.01)  
**B01J 2/18** (2006.01)  
 (21) 335863 (22) 1998 03 19  
 (30) 97 822406 1997 03 20 US  
 (86) 1998 03 19 PCT/GB98/00828  
 (87) 1998 10 01 WO98/42307, PCT Gazette nr 39/98  
 (72) Divone Peter Anthony, Dobkowski Brian John, Cheney Michael Charles, Pliego Salvador, Biercevicz Walter Anthony, Manzari Kenneth Paul  
 (73) UNILEVER NV, Rotterdam (NL)  
 (54) Sposób wytwarzania silikonowych elastomerowych kompozycji

B1 (11) **193840** (41) 2001 12 17  
 (51) **A61K 8/97** (2006.01)  
**A61K 8/98** (2006.01)  
**A61K 8/99** (2006.01)  
**A61Q 19/08** (2006.01)  
 (21) 345413 (22) 1999 06 22  
 (30) 98 19830004 1998 06 24 DE  
 98 19860754 1998 12 23 DE  
 (86) 1999 06 22 PCT/DE99/01851  
 (87) 1999 12 29 WO99/66881, PCT Gazette nr 52/99  
 (72) Golz-Berner Karin, Zastrow Leonhard  
 (73) COTY B.V., Haarlem (NL)  
 (54) Preparat kosmetyczny substancji czynnych o wysokim współczynnikiem ochrony przed wolnymi rodnikami oraz zastosowanie tego preparatu

B1 (11) **193695** (41) 2002 01 02  
 (51) **A61K 9/12** (2006.01)  
**A61K 31/135** (2006.01)  
**A61K 31/46** (2006.01)  
 (21) 345685 (22) 1999 06 08  
 (30) 98 19827178 1998 06 18 DE  
 98 19842963 1998 09 19 DE  
 (86) 1999 06 08 PCT/US99/12785  
 (87) 1999 12 23 WO99/65464, PCT Gazette nr 51/99  
 (72) McNamara Daniel P., DeStefano George A.  
 (73) BOEHRINGER INGELHEIM PHARMACEUTICALS, INC., Ridgefield (US)  
 (54) Preparat farmaceutyczny do napędzanych propelentem inhalatorów zawierający połączenie dwóch lub więcej substancji aktywnych oraz jego zastosowanie

B1 (11) **193721** (41) 1999 07 19  
 (51) **A61K 9/12** (2006.01)  
**A61K 9/72** (2006.01)  
 (21) 331531 (22) 1998 06 10  
 (30) 97 9712434 1997 06 13 GB  
 (86) 1998 06 10 PCT/EP98/03533  
 (87) 1998 12 17 WO98/56349, PCT Gazette nr 50/98  
 (72) Lewis David, Ganderton Davis, Meakin Brian, Ventura Paolo, Brambilla Gaetano, Garzia Raffaella  
 (73) CHIESI FARMACEUTICI S.P.A., Parma (IT)  
 (54) Kompozycja do stosowania w inhalatorze aerozolowym, sposób napełniania inhalatora tą kompozycją oraz zastosowanie składnika niskolotnego

B1 (11) **193824** (41) 2002 07 29  
 (51) **A61K 9/127** (2006.01)  
**A61K 31/57** (2006.01)  
 (21) 349467 (22) 1998 12 23  
 (86) 1998 12 23 PCT/EP98/08421  
 (87) 2000 07 06 WO00/38653, PCT Gazette nr 27/00  
 (72) Cevc Gregor



(73) IDEA AG, Monachium (DE)  
 (54) Preparat zawierający środek penetrujące, sposób wytwarzania preparatu zawierającego środki penetrujące oraz zastosowanie preparatu do wytwarzania leku

B1 (11) **193672** (41) 2001 06 04  
 (51) **A61K 9/127** (2006.01)  
**A61K 49/22** (2006.01)  
 (21) 342473 (22) 1999 01 14  
 (30) 98 60071332 1998 01 14 US  
 (86) 1999 01 14 PCT/US99/00747  
 (87) 1999 07 22 WO99/36104, PCT Gazette nr 29/99  
 (72) Hui Poh K., Bishop John E., Madrigal Eleodoro S. Jr  
 (73) Bristol-Myers Squibb Pharma Company, Princeton (US)  
 (54) Sposób wytwarzania zawiesiny fosfolipidów

B1 (11) **193899** (41) 2002 04 22  
 (51) **A61K 9/22** (2006.01)  
**A61K 9/32** (2006.01)  
**A61K 47/32** (2006.01)  
**A61K 47/12** (2006.01)  
 (21) 347780 (22) 1999 09 28  
 (30) 98 19845358 1998 10 02 DE  
 (86) 1999 09 28 PCT/EP99/07179  
 (87) 2000 04 13 WO00/19984, PCT Gazette nr 15/00  
 (72) Petereit Hans-Ulrich, Beckert Thomas, Lynenskjold Eva  
 (73) RÖHM GMBH & CO.KG, Darmstadt (DE)  
 (54) Powlekania preparat farmaceutyczny z kontrolowanym uwalnianiem substancji czynnej

B1 (11) **193878** (41) 2001 02 12  
 (51) **A61K 9/50** (2006.01)  
 (21) 340659 (22) 1998 11 19  
 (30) 97 9714631 1997 11 21 FR  
 (86) 1998 11 19 PCT/IB98/01911  
 (87) 1999 06 03 WO99/26608, PCT Gazette nr 22/99  
 (72) Debregeas Patrice, Leduc Gérard, Oury Pascal, Suplie Pascal  
 (73) LABORATOIRES DES PRODUITS ETHIQUES ETHYPHARM, Houdan (FR)  
 (54) Sferoidy, sposób ich wytwarzania oraz wielocząstkowe preparaty farmaceutyczne i sposób ich wytwarzania

B1 (11) **193700** (41) 2001 07 16  
 (51) **A61L 27/50** (2006.01)  
**C08L 101/00** (2006.01)  
 (21) 342899 (22) 1999 02 24  
 (30) 98 60075523 1998 02 23 US  
 (86) 1999 02 23 PCT/US99/03977  
 (87) 1999 08 26 WO99/42147, PCT Gazette nr 34/99  
 (72) Langer Robert S., Lendlein Andreas, Schmidt Annette, Grablowitz Hans  
 (73) MASSACHUSETTS INSTITUTE OF TECHNOLOGY, Cambridge (US)  
 (54) Ulegająca degradacji kompozycja polimerowa z pamięcią kształtu oraz zastosowanie ulegającej degradacji kompozycji polimerowej z pamięcią kształtu

B1 (11) **193881** (41) 2002 04 22  
 (51) **A61M 15/00** (2006.01)  
 (21) 347906 (22) 1999 10 07  
 (30) 98 60103702 1998 10 09 US  
 (86) 1999 10 07 PCT/US99/23698  
 (87) 2000 04 20 WO00/21594, PCT Gazette nr 16/00  
 (72) Clark Andrew, Schuler Carlos, Paboojian Steve  
 (73) NEKTAR THERAPEUTICS, San Carlos (US)  
 (54) Urządzenie do regulacji podawania substancji czynnej w postaci aerozolu

B1 (11) **193701** (41) 2002 06 03  
 (51) **A61M 39/26** (2006.01)  
 (21) 348716 (22) 1999 05 14  
 (30) 98 78941 1998 05 14 US  
 (86) 1999 05 14 PCT/US99/10713  
 (87) 1999 11 18 WO99/58186, PCT Gazette nr 46/99  
 (72) Fangrow Thomas F., Schmidt Jonathan T., Wait Daniel J., Bui Dennis M.  
 (73) ICU MEDICAL, INC., San Clemente (US)  
 (54) Zawór medyczny o przepływie wymuszonym

B1 (11) **193803** (41) 2001 11 05  
 (51) **A61N 1/36** (2006.01)  
 (21) 344394 (22) 1999 05 21  
 (30) 98 85360 1998 05 27 US  
 (86) 1999 05 21 PCT/US99/11376  
 (87) 1999 12 02 WO99/61100, PCT Gazette nr 48/99  
 (76) Mower Morton M., Baltimore (US)  
 (54) Urządzenie do pobudzania tkanki mięśniowej przez przebiegi dwufazowe

B1 (11) **193754** (41) 2001 11 05  
 (51) **A61N 1/368** (2006.01)  
 (21) 344392 (22) 1999 05 21  
 (30) 98 84571 1998 05 26 US  
 (86) 1999 05 21 PCT/US99/11375  
 (87) 1999 12 02 WO99/61101, PCT Gazette nr 48/99  
 (76) Mower Morton M., Baltimore (US)  
 (54) Urządzenie do rytmicznej impulsacji serca realizujące protokół rytmicznej impulsacji serca mającego rytm pobudzania własnego przedsionków serca i urządzenie do rytmicznej impulsacji serca realizujące protokół rytmicznej impulsacji serca mającego rytm pobudzania przedsionków poprzez rytmiczną impulsację serca

B1 (11) **193730** (41) 2000 03 13  
 (51) **A62C 3/07** (2006.01)  
**B60R 21/02** (2006.01)  
 (21) 328279 (22) 1998 08 28  
 (76) Przybyła Józef, Szczyrk (PL)  
 (54) Urządzenie przeciwpożarowe zwłaszcza dla pojazdów samochodowych

B1 (11) **193642** (41) 2002 08 26  
 (51) **A63F 13/12** (2006.01)  
**G06F 19/00** (2006.01)  
 (21) 345931 (22) 2001 02 16  
 (76) Wąsowski Krzysztof, Warszawa (PL); Górecki Kamil, Bydgoszcz (PL); Klimek Paweł, Kraków (PL); Pacuła Ireneusz, Kraków (PL)  
 (54) Sposób losowania i autoryzacji wygranych

B1 (11) **193785** (41) 2002 09 23  
 (51) **A63H 13/02** (2006.01)  
 (21) 349859 (22) 2000 01 27  
 (30) 99 29901938 1999 02 04 DE  
 99 19925874 1999 06 07 DE  
 (86) 2000 01 27 PCT/EP00/00632  
 (87) 2000 08 10 WO00/45916, PCT Gazette nr 32/00  
 (76) Stadlbauer Andreas, Elsbethen (AT)  
 (54) Mechaniczne odwzorowanie zwierzęcia

B1 (11) **193661** (41) 2003 02 10  
 (51) **B01D 27/08** (2006.01)  
**B01D 35/30** (2006.01)  
 (21) 350825 (22) 2000 03 03  
 (30) 99 19915829 1999 04 08 DE  
 (86) 2000 03 03 PCT/DE00/00745  
 (87) 2000 10 19 WO00/61257, PCT Gazette nr 42/00

(72) Weyrauch Detlev  
 (73) BRITA GMBH, Taunusstein (DE)  
 (54) Urządzenie do oczyszczania cieczy oraz wkład do oczyszczania przepływającej przez niego cieczy

B1 (11) **193807** (41) 2001 07 16  
 (51) **B01D 53/04** (2006.01)  
**B01J 20/18** (2006.01)  
**C01B 39/22** (2006.01)  
 (21) 342878 (22) 1999 03 04  
 (30) 98 9802819 1998 03 09 FR  
 (86) 1999 03 04 PCT/FR99/00497  
 (87) 1999 09 16 WO99/46031, PCT Gazette nr 37/99  
 (72) Plee Dominique  
 (73) CECA S.A., Puteaux (FR)  
 (54) Sposób dekarbonizacji strumieni gazowych przy użyciu adsorbentów zeolitowych i sposób oczyszczania powietrza zanieczyszczonego CO<sub>2</sub> i H<sub>2</sub>O

B1 (11) **193894** (41) 2001 10 08  
 (51) **B01D 53/44** (2006.01)  
 (21) 339200 (22) 2000 03 24  
 (72) Krop Eugeniusz, Badura Jerzy, Jędrzejczyk Adam, Kryszczyszyn Henryk, Stachowska Anna  
 (73) EJK Sp. z o.o., Gliwice (PL); NAFTOBAZY Sp. z o.o., Warszawa (PL)  
 (54) Sposób oczyszczania gazów z węglowodorów, zwłaszcza gazów odlotowych pochodzących z hermetyzacji procesów magazynowania i dystrybucji produktów naftowych

B1 (11) **193718** (41) 2003 02 10  
 (51) **B01D 63/16** (2006.01)  
**B01D 61/14** (2006.01)  
 (21) 350856 (22) 2000 01 31  
 (30) 99 155 1999 02 08 AT  
 (86) 2000 01 31 PCT/EP00/00750  
 (87) 2000 08 17 WO00/47312, PCT Gazette nr 33/00  
 (72) Zegg Herbert  
 (73) ANDRITZ AG, Graz (AT)  
 (54) Sposób filtracji z przepływem krzyżowym

B1 (11) **193823** (41) 1995 11 13  
 (51) **B01J 20/26** (2006.01)  
**C08F 22/00** (2006.01)  
**C07C 59/235** (2006.01)  
**C07C 59/42** (2006.01)  
 (21) 310054 (22) 1993 12 03  
 (30) 92 9203646 1992 12 03 SE  
 (86) 1993 12 03 PCT/SE93/01050  
 (87) 1994 06 09 WO94/12275, PCT Gazette nr 13/94  
 (72) Möller Per, Sanchez Domingo, Allenmark Stig, Andersson Shalini  
 (73) EKA CHEMICALS AB, Bohus (SE)  
 (54) Optycznie czynny adsorbent, sposoby jego wytwarzania oraz sposób chromatograficznego rozdzielania mieszniny racemicznej

B1 (11) **193799** (41) 2002 06 03  
 (51) **B02C 19/06** (2006.01)  
**A61K 31/573** (2006.01)  
**C07J 71/00** (2006.01)  
 (21) 348613 (22) 1999 12 01  
 (30) 98 9826286 1998 12 01 GB  
 (86) 1999 12 01 PCT/GB99/04047  
 (87) 2000 06 08 WO00/32313, PCT Gazette nr 23/00  
 (72) Authelin Jean-René, Hosek Patrick  
 (73) AVENTIS PHARMA LIMITED, West Malling (GB)  
 (54) Sposób wytwarzania drobnego materiału krystalicznego i krystaliczny acetamid triamcinolonu

B1 (11) **193800** (41) 2002 06 03  
 (51) **B02C 19/06** (2006.01)  
**A61K 9/00** (2006.01)  
 (21) 348614 (22) 1999 12 01  
 (30) 98 9826284 1998 12 01 GB  
 (86) 1999 12 01 PCT/GB99/04041  
 (87) 2000 06 08 WO00/32165, PCT Gazette nr 23/00  
 (72) Vemuri N. Murti, Brown Andrew B., Authelin Jean-Rene, Hosek Patrick  
 (73) AVENTIS PHARMA LIMITED, West Malling (GB)  
 (54) Sposób wytwarzania drobnego materiału krystalicznego i materiał krystaliczny

B1 (11) **193660** (41) 2003 02 10  
 (51) **B05B 11/00** (2006.01)  
 (21) 350772 (22) 2000 03 24  
 (30) 99 19913668 1999 03 25 DE  
 (86) 2000 03 24 PCT/EP00/02630  
 (87) 2000 10 05 WO00/58020, PCT Gazette nr 40/00  
 (76) Von Schuckmann Alfred, Kevelaer (DE)  
 (54) Pompa do rozpylania cieczy uruchamiana dźwignią ręczną

B1 (11) **193779** (41) 2003 01 13  
 (51) **B05D 1/26** (2006.01)  
**B05C 5/02** (2006.01)  
 (21) 350584 (22) 2000 02 08  
 (30) 99 9900564 1999 02 18 SE  
 (86) 2000 02 08 PCT/EP00/00977  
 (87) 2000 08 24 WO00/48746, PCT Gazette nr 34/00  
 (72) Bellmann Günter, Freti Silvano, Gerber André  
 (73) BTG ECLEPENS S.A., Eclepens (CH)  
 (54) Sposób wytwarzania łopatki zgarniającej lub nakładającej powłokę

B1 (11) **193727** (41) 2001 11 05  
 (51) **B09C 1/08** (2006.01)  
 (21) 347608 (22) 2001 05 16  
 (72) Raychew Toszko, Popandova-Pizmanova Svetla, Arsova Antoaneta, Sokołowska Zofia, Hajnos Mieczysław, Józefaciuk Grzegorz  
 (73) Polska Akademia Nauk Instytut Agrofizyki im. Bohdana Dobrzańskiego, Lublin (PL)  
 (54) Sposób fizykochemicznej melioracji gleb kwaśnych zanieczyszczonych cynkiem

B1 (11) **193801** (41) 2002 01 02  
 (51) **B22D 17/20** (2006.01)  
**B22D 17/32** (2006.01)  
 (21) 345746 (22) 2000 05 31  
 (30) 99 99109360 1999 06 01 EP  
 (86) 2000 05 31 PCT/EP00/04977  
 (87) 2000 12 07 WO00/72998, PCT Gazette nr 49/00  
 (72) Fink Roland, Erhard Norbert, Noschilla Herbert, Stillhard Bruno, Siegrist Ronald  
 (73) OSKAR FRECH GMBH + CO., Schorndorf (DE)  
 (54) Zespół wtłaczający maszyny ciśnieniowej

B1 (11) **193912** (41) 2003 06 30  
 (51) **B22D 41/00** (2006.01)  
 (21) 351868 (22) 2000 06 07  
 (30) 99 9913241 1999 06 08 GB  
 (86) 2000 06 07 PCT/GB00/02070  
 (87) 2000 12 14 WO00/74879, PCT Gazette nr 50/00  
 (72) Morales Rodolfo D., Palafox-Ramos Jorge, Lopez-Ramirez Simon  
 (73) FOSECO INTERNATIONAL LIMITED, Swindon (GB)  
 (54) Amortyzator do kadzi pośredniej oraz kadź pośrednia

B1 (11) **193788** (41) 2002 04 08

(51) **B23B 7/14** (2006.01)

**B23Q 5/08** (2006.01)

(21) 342915 (22) 2000 09 29

(72) Siedlik Mieczysław

(73) Zakłady Mechaniczne TARNÓW S.A., Tarnów (PL)

(54) Napęd posuwów w tokarce

B1 (11) **193792** (41) 2003 09 22

(51) **B23K 1/18** (2006.01)

**B23K 20/00** (2006.01)

(21) 352932 (22) 2000 06 20

(30) 99 991574 1999 07 09 FI

(86) 2000 06 20 PCT/FI00/00554

(87) 2001 01 18 WO01/03873, PCT Gazette nr 03/01

(72) Polvi Veikko, Suortti Tuija

(73) OUTOKUMPU TECHNOLOGY OY, Espoo (FI)

(54) Sposób zaślepiania otworów

B1 (11) **193886** (41) 2000 09 25

(51) **B23K 9/095** (2006.01)

**B23K 9/173** (2006.01)

(21) 339028 (22) 2000 03 15

(30) 99 268329 1999 03 16 US

(72) Stava Elliott K., Hsu Christopher, Nicholson Peter

(73) Lincoln Global Inc., Cleveland (US)

(54) Urządzenie do spawania łukiem elektrycznym

B1 (11) **193720** (41) 2000 11 20

(51) **B27L 11/00** (2006.01)

(21) 339999 (22) 2000 05 05

(30) 99 19920884 1999 05 06 DE

(72) Loth Robert

(73) B. Maier Zerkleinerungstechnik GmbH, Bielefeld (DE)

(54) Wiórkarka udarowa do cięcia ścinków drewna na wióry

B1 (11) **193688** (41) 2000 08 14

(51) **B27N 3/08** (2006.01)

(21) 338328 (22) 2000 02 09

(30) 99 246453 1999 02 09 US

(72) Miller David Paul, Huss Matthew

(73) UNITED STATES GYPSUM COMPANY, Chicago (US)

(54) Sposób wytwarzania teksturowanej gipsowo-piłśniowej płyty

B1 (11) **193778** (41) 2002 03 25

(51) **B28B 7/08** (2006.01)

**B28B 23/00** (2006.01)

(21) 347241 (22) 1999 10 13

(30) 98 19846984 1998 10 13 DE

(86) 1999 10 13 PCT/EP99/07673

(87) 2000 04 20 WO00/21724, PCT Gazette nr 16/00

(76) Krecke Edmond D., Beaufort (LU)

(54) Sposób i urządzenie do wytwarzania elementów ściennych, element szalunkowy i element ścienny

B1 (11) **193893** (41) 2000 11 20

(51) **B28D 1/04** (2006.01)

**B23Q 1/28** (2006.01)

(21) 340143 (22) 2000 05 16

(30) 99 19922086 1999 05 17 DE

(72) Plunger Bernhard, Selb Michael, Schittl Josef

(73) HILTI AKTIENGESELLSCHAFT, Schaan (LI)

(54) Piła do cięcia twardych materiałów

B1 (11) **193664** (41) 2003 07 14

(51) **B29B 15/04** (2006.01)

**B29B 7/46** (2006.01)

(21) 351964 (22) 2000 04 13

(30) 99 60129791 1999 04 16 US

(86) 2000 04 13 PCT/US00/09925

(87) 2000 10 26 WO00/62990, PCT Gazette nr 43/00

(72) Chung Bin, Green Susan W., Podobnik Ivan Z., Cianciolo Joseph

(73) CABOT CORPORATION, Boston (US)

(54) Sposób obróbki w zasadzie skoagulowanej przedmieszki oraz ciągły, przepływowy sposób wytwarzania kompozytu elastomero-wego i urządzenie do wytwarzania kompozytu elastomerowego

B1 (11) **193908** (41) 2000 05 08

(51) **B29C 49/22** (2006.01)

**B29C 49/00** (2006.01)

(21) 336680 (22) 1999 11 19

(72) Keller Gilles

(73) Amcor PET Packing Polska Sp. z o.o., Radomsko (PL)

(54) Pojemnik z tworzywa sztucznego, zwłaszcza pre-forma

B1 (11) **193844** (41) 2003 08 11

(51) **B29C 49/24** (2006.01)

(21) 352220 (22) 2000 05 25

(30) 99 335580 1999 06 18 US

(86) 2000 05 25 PCT/US00/14430

(87) 2000 12 28 WO00/78526, PCT Gazette nr 52/00

(72) Dunlap Richard L., Sanford Edward L., Amirault David M.

(73) PLASTIPAK PACKAGING, INC., Plymouth (US)

(54) Układ etykietowania w urządzeniu do formowania metodą wytłaczania z rozdmuchiowaniem i zastosowanie układu etykietowania

B1 (11) **193914** (41) 2003 08 11

(51) **B29C 49/24** (2006.01)

(21) 352228 (22) 2000 05 25

(30) 99 335579 1999 06 18 US

(86) 2000 05 25 PCT/US00/14429

(87) 2000 12 28 WO00/78525, PCT Gazette nr 52/00

(72) Dunlap Richard L., Sanford Edward L., Amirault David M.

(73) PLASTIPAK PACKAGING, INC., Plymouth (US)

(54) Głowica dozująca układu etykietowania

B1 (11) **193839** (41) 2003 05 19

(51) **B41M 3/14** (2006.01)

**B42D 15/00** (2006.01)

**D21H 21/48** (2006.01)

(21) 351651 (22) 2000 06 14

(30) 99 19928060 1999 06 15 DE

(86) 2000 06 14 PCT/DE00/01908

(87) 2000 12 21 WO00/76778, PCT Gazette nr 51/00

(72) Puttkammer Frank

(73) WHD ELEKTRONISCHE PRÜFTECHNIK GmbH, Dresden (DE)

(54) Cecha zabezpieczająca zmienna optycznie

B1 (11) **193774** (41) 2000 10 23

(51) **B41M 5/00** (2006.01)

**B41M 1/36** (2006.01)

**D21H 27/26** (2006.01)

(21) 339613 (22) 2000 04 12

(30) 99 19916546 1999 04 13 DE

(72) Schulz Hartmut, Gumbiowski Rainer

(73) Technocell Dekor GmbH & Co. KG, Osnabrück (DE)

(54) Dekoracyjny papier podłożowy

B1 (11) **193885** (41) 2000 07 31

(51) **B60C 9/14** (2006.01)

**B60C 17/00** (2006.01)

(21) 337063 (22) 1998 04 17

(30) 97 865448 1997 05 29 US

(86) 1998 04 17 PCT/US98/07666  
 (87) 1998 12 03 WO98/54012, PCT Gazette nr 48/98  
 (72) Zhang Zhibin, Oare Thomas Reed, Prakash Amit  
 (73) THE GOODYEAR TIRE & RUBBER COMPANY, Akron (US)  
 (54) Opona

B1 (11) **193911** (41) 2005 09 19  
 (51) **B60J 1/00** (2006.01)  
**G01N 21/59** (2006.01)  
 (21) 366280 (22) 2004 03 15  
 (76) Banaszak Adrian, Zabrze (PL); Gawlikowski Maciej, Zabrze (PL)  
 (54) Sposób pomiaru przepuszczalności światła przez szyby, zwłaszcza szyby samochodowe

B1 (11) **193860** (41) 2001 07 02  
 (51) **B60Q 1/44** (2006.01)  
 (21) 337539 (22) 1999 12 27  
 (72) Sońta Henryk, Sęk Andrzej  
 (73) Politechnika Świętokrzyska, Kielce (PL)  
 (54) Lampa sygnalizacyjna działania układu hamulcowego

B1 (11) **193690** (41) 2000 05 08  
 (51) **B61D 39/00** (2006.01)  
 (21) 336288 (22) 1999 10 28  
 (30) 98 19850805 1998 10 28 DE  
 (72) Ernst Andreas, Göhring Dieter, Helm Andreas, Meissner Frank  
 (73) DWA Deutsche Waggonbau GmbH, Berlin (DE)  
 (54) Urządzenie ustalające dla przesuwnych ścian lub hełmowych dachów wagonów kolejowych

B1 (11) **193907** (41) 2000 07 17  
 (51) **B61F 5/14** (2006.01)  
**B61F 5/38** (2006.01)  
 (21) 330807 (22) 1999 01 11  
 (76) Lisowski Edward, Kraków (PL)  
 (54) Wózek wagonu kolejowego

B1 (11) **193896** (41) 1999 08 16  
 (51) **B61G 11/12** (2006.01)  
**B61G 11/00** (2006.01)  
 (21) 331143 (22) 1999 02 01  
 (30) 98 17383 1998 02 03 US  
 (72) Huggins Russell J.  
 (73) KEYSTONE INDUSTRIES, Inc., Camp Hill (US)  
 (54) Zderzak wagonu kolejowego

B1 (11) **193879** (41) 2001 12 03  
 (51) **B62B 3/14** (2006.01)  
**G07F 7/00** (2006.01)  
 (21) 345121 (22) 2000 05 22  
 (30) 99 19924869 1999 05 29 DE  
 (86) 2000 05 22 PCT/DE00/01673  
 (87) 2000 12 07 WO00/74005, PCT Gazette nr 49/00  
 (72) Hcmmmerle Jürgen  
 (73) WANZL METALLWARENFABRIK GMBH, Leipheim (DE)  
 (54) Wózek transportowy

B1 (11) **193755** (41) 2001 07 30  
 (51) **B62D 29/04** (2006.01)  
**B29C 43/20** (2006.01)  
**B32B 15/08** (2006.01)  
 (21) 343157 (22) 1999 03 12  
 (30) 98 19813592 1998 03 27 DE  
 (86) 1999 03 12 PCT/EP99/01648  
 (87) 1999 10 07 WO99/50126, PCT Gazette nr 40/99  
 (72) Steidl Matthias, Bauer Karl

(73) VANTICO AG, Bazylea (CH)  
 (54) Powierzchniowy element zespolony, zwłaszcza element nadwozia pojazdu samochodowego oraz sposób wytwarzania powierzchniowego elementu zespolonego, zwłaszcza elementu nadwozia pojazdu samochodowego

B1 (11) **193747** (41) 2001 03 12  
 (51) **B63B 3/48** (2006.01)  
 (21) 341011 (22) 1998 12 16  
 (30) 97 346711 1997 12 16 JP  
 (86) 1998 12 16 PCT/JP98/05674  
 (87) 1999 06 24 WO99/30961, PCT Gazette nr 25/99  
 (72) Hirata Masaru, Fuziki Masaki, Ishinabe Syuuichi, Yamanaka Hiroshi  
 (73) MACGREGOR-KAYABA, LTD., Tokyo (JP)  
 (54) Płyta pokładu statku

B1 (11) **193710** (41) 2001 01 15  
 (51) **B65D 47/08** (2006.01)  
 (21) 339923 (22) 1998 11 11  
 (30) 97 19751321 1997 11 19 DE  
 97 29720431 1997 11 19 DE  
 (86) 1998 11 11 PCT/EP98/07325  
 (87) 1999 05 27 WO99/25622, PCT Gazette nr 21/99  
 (72) Ketting Willem Hendrik, Richardson Sean Anthony  
 (73) UNILEVER N.V., Rotterdam (NL)  
 (54) Pojemnik na żywność

B1 (11) **193646** (41) 2003 04 07  
 (51) **B65D 47/26** (2006.01)  
**B65B 3/26** (2006.01)  
**C02F 3/00** (2006.01)  
**B01L 3/00** (2006.01)  
 (21) 349988 (22) 2001 10 05  
 (76) Sulżycki Witold, Wrocław (PL)  
 (54) Dawkownik cieczy

B1 (11) **193766** (41) 1999 06 21  
 (51) **B65D 51/16** (2006.01)  
**F16K 17/42** (2006.01)  
 (21) 330137 (22) 1998 12 07  
 (30) 97 19755205 1997 12 12 DE  
 (72) Schütz Udo  
 (73) PROTECHNA S.A., Freiburg (CH)  
 (54) Zawór bezpieczeństwa z tworzywa sztucznego do zbiorników

B1 (11) **193880** (41) 2001 02 26  
 (51) **B65F 3/08** (2006.01)  
**B65F 3/04** (2006.01)  
 (21) 340721 (22) 1998 11 10  
 (30) 97 19753587 1997 12 03 DE  
 (86) 1998 11 10 PCT/EP98/07180  
 (87) 1999 06 10 WO99/28216, PCT Gazette nr 23/99  
 (72) Delle Klaus, Schaubbruch Manfred  
 (73) ZÖLLER-KIPPER GMBH, Mainz (DE)  
 (54) Urządzenie do opróżniania pojemników na śmieci

B1 (11) **193867** (41) 2001 02 26  
 (51) **B65G 19/20** (2006.01)  
**F16G 15/02** (2006.01)  
**E21C 29/10** (2006.01)  
 (21) 334928 (22) 1999 08 12  
 (72) Peliga Jerzy, Pala Tadeusz, Gajda Zbigniew  
 (73) ENERGO-MECHANIK Spółka z o.o., Strzelce Opolskie (PL)  
 (54) Uniwersalne ogniwo złączone zwłaszcza do łańcucha górniczego



B1 (11) **193877** (41) 2000 10 09  
 (51) **B65G 51/02** (2006.01)  
**A24C 5/32** (2006.01)  
**B08B 5/02** (2006.01)  
 (21) 339165 (22) 2000 03 22  
 (30) 99 19913421 1999 03 25 DE  
 (72) Schmidt Hans-Herbert  
 (73) Hauni Maschinenbau AG, Hamburg (DE)  
 (54) Urządzenie do przekazywania prętów filtracyjnych, w przemyśle tytoniowym, zawierających cząstki w postaci proszku lub granulatu

B1 (11) **193707** (41) 2001 08 13  
 (51) **B65G 53/52** (2006.01)  
**F16L 43/02** (2006.01)  
**E21F 15/08** (2006.01)  
 (21) 338226 (22) 2000 02 01  
 (72) Jura Stanisław, Gawroński Józef, Kilarski Jerzy, Studnicki Andrzej, Suchoń Jacek, Giżejowski Roman, Łukowski Czesław, Małek Janusz, Kasperek Jerzy, Stachowicz Roman  
 (73) BOT Elektrownia Opole SA, Brzeziny (PL)  
 (54) Łuk rurowy w systemach transportu pneumatycznego materiałów sypkich

B1 (11) **193683** (41) 2004 05 31  
 (51) **B67D 1/16** (2006.01)  
 (21) 355996 (22) 2000 12 07  
 (30) 99 457171 1999 12 08 US  
 00 723067 2000 11 27 US  
 (86) 2000 12 07 PCT/US00/33233  
 (87) 2001 06 14 WO01/42129, PCT Gazette nr 24/01  
 (72) Havlovitz Paul M.  
 (73) OMS INVESTMENTS, INC., Wilmington (US)  
 (54) Urządzenie rozpylające z ręczną pompą oraz system rozpylania z ręczną pompą

B1 (11) **193793** (41) 2004 07 26  
 (51) **B67D 5/60** (2006.01)  
 (21) 357345 (22) 2001 03 16  
 (30) 00 0006192 2000 03 16 GB  
 (86) 2001 03 16 PCT/GB01/01159  
 (87) 2001 09 20 WO01/68510, PCT Gazette nr 38/01  
 (72) Boudry John Alexandre  
 (73) COOKSON AND ZINN (PTL) LIMITED, Hadleigh (GB)  
 (54) Zespół zbiornika zasobnikowego

B1 (11) **193732** (41) 2002 11 04  
 (51) **C01B 21/14** (2006.01)  
 (21) 347348 (22) 2001 04 27  
 (72) Cieślak Robert, Grzegorzewicz Józef, Ścierzyński Henryk  
 (73) Zakłady Azotowe PUŁAWY S.A., Puławy (PL)  
 (54) Sposób wytwarzania siarczanu hydroksyloaminy

B1 (11) **193722** (41) 1999 07 05  
 (51) **C01B 33/193** (2006.01)  
**C08K 3/36** (2006.01)  
 (21) 331327 (22) 1998 05 15  
 (30) 97 9706369 1997 05 26 FR  
 (86) 1998 05 15 PCT/FR98/00975  
 (87) 1998 12 03 WO98/54090, PCT Gazette nr 48/98  
 (72) Chevallier Yvonnick, Cochet Philippe, Fourre Patrick  
 (73) RHODIA CHIMIE, Courbevoie Cedex (FR)  
 (54) Sposób wytwarzania krzemionki strącanej, krzemionka strącana i zastosowanie krzemionki strącanej

B1 (11) **193786** (41) 2001 10 08  
 (51) **C02F 1/40** (2006.01)

**B01D 17/025** (2006.01)

**E02B 15/04** (2006.01)

(21) 339499 (22) 2000 04 05  
 (76) Turowski Przemysław, Płock (PL); Janusz Lipczewski, Płońsk (PL); Kopciński Lucjan, Płock (PL)  
 (54) Sposób usuwania zanieczyszczeń ciekłych, zwłaszcza produktów naftowych znad zwierciadła wód gruntowych i układ do usuwania zanieczyszczeń ciekłych znad zwierciadła wód gruntowych

B1 (11) **193641** (41) 2001 06 18

(51) **C02F 1/40** (2006.01)

**E02B 15/04** (2006.01)

**B01D 17/025** (2006.01)

(21) 337258 (22) 1999 12 15  
 (76) Pilas Remigiusz, Straszyn (PL)  
 (54) Separator

B1 (11) **193649** (41) 2001 06 04

(51) **C02F 1/44** (2006.01)

**B01D 61/02** (2006.01)

**G21F 9/06** (2006.01)

(21) 336861 (22) 1999 11 30  
 (72) Chmielewski Andrzej Grzegorz, Harasimowicz Marian, Tymiński Bogdan, Zakrzewska-Trznadel Grażyna  
 (73) Instytut Chemii i Techniki Jądrowej, Warszawa (PL)  
 (54) Sposób zwiększenia efektywności oczyszczania promieniotwórczych ścieków nisko i średnio aktywnych zatężonych metodą odwróconej osmozy

B1 (11) **193810** (41) 2002 01 02

(51) **C03B 9/34** (2006.01)

(21) 341086 (22) 2000 06 27

(76) Mostowski Aleksander, Częstochowa (PL); Mostowski Robert, Częstochowa (PL)  
 (54) Forma z wewnętrznym rdzeniem kształtującym do wytwarzania cienkościennych wyrobów ze szkła dmuchanego

B1 (11) **193781** (41) 2003 12 29

(51) **C03C 17/36** (2006.01)

(21) 354237 (22) 2000 09 20

(30) 99 9911877 1999 09 23 FR

(86) 2000 09 20 PCT/FR00/02598

(87) 2001 03 29 WO01/21540, PCT Gazette nr 13/01

(72) Gentilhomme Carole, Coustet Valerie

(73) SAINT-GOBAIN GLASS FRANCE, Courbevoie (FR)

(54) Podłoże przezroczyste wyposażone w układ cienkich warstw działających na promieniowanie słoneczne oraz zastosowanie podłoża przezroczystego wyposażonego w układ cienkich warstw działających na promieniowanie słoneczne

B1 (11) **193645** (41) 2000 12 18

(51) **C03C 27/12** (2006.01)

**B32B 17/10** (2006.01)

**B60J 1/00** (2006.01)

(21) 340783 (22) 2000 06 15

(30) 99 19927683 1999 06 17 DE

(72) Kraemling Franz

(73) SAINT-GOBAIN GLASS FRANCE, Courbevoie (FR)

(54) Przezroczyste laminowane tworzywo szkliste i zastosowanie przezroczystego laminowanego tworzywa szklistego

B1 (11) **193671** (41) 1999 06 21

(51) **C04B 14/18** (2006.01)

**E04C 2/10** (2006.01)

**E04B 1/74** (2006.01)

(21) 330397 (22) 1998 12 18

(30) 97 993363 1997 12 18 US



- (72) Englert Mark H.  
 (73) USG INTERIORS, INC., Chicago (US)  
 (54) Kompozycja do wytwarzania płyt dźwiękochłonnych w procesie wodnego spילśniania, jej zawiesina oraz ciągły sposób wytwarzania płyt dźwiękochłonnych w procesie wodnego spילśniania

B1 (11) **193643** (41) 2002 07 29  
 (51) **C04B 30/02** (2006.01)  
**B32B 18/00** (2006.01)  
**B32B 19/04** (2006.01)  
**F16L 59/00** (2006.01)  
**E04B 1/76** (2006.01)  
 (21) 349436 (22) 1999 12 16  
 (30) 98 19859084 1998 12 19 DE  
 99 19950051 1999 10 16 DE  
 (86) 1999 12 16 PCT/EP99/10001  
 (87) 2000 06 29 WO00/37388, PCT Gazette nr 26/00  
 (72) Anton Octavian, Opsommer Ann  
 (73) PROMAT INTERNATIONAL N.V., Tisselt (BE)  
 (54) Mikroporowaty izolator ciepły

B1 (11) **193883** (41) 2002 05 20  
 (51) **C04B 35/00** (2006.01)  
 (21) 348367 (22) 1999 11 16  
 (30) 98 98121935 1998 11 19 EP  
 (86) 1999 11 16 PCT/BE99/00145  
 (87) 2000 06 02 WO00/30996, PCT Gazette nr 22/00  
 (72) Guillo Philippe, Hoggard Dale B.  
 (73) VESUVIUS CRUCIBLE COMPANY, Wilmington (US)  
 (54) Materiał kompozytowy i jego zastosowanie

B1 (11) **193717** (41) 2003 08 11  
 (51) **C04B 35/195** (2006.01)  
 (21) 352231 (22) 2000 06 08  
 (30) 99 60138930 1999 06 11 US  
 99 60174010 1999 12 30 US  
 (86) 2000 06 08 PCT/US00/15792  
 (87) 2000 12 21 WO00/76939, PCT Gazette nr 51/00  
 (72) Beall Douglas M., Malarkey Christopher J., Merkel Gregory A.  
 (73) CORNING INCORPORATED, Corning (US)  
 (54) Słabo rozszerzalna, o dużej porowatości i wysokiej wytrzymałości kordierytowa wkładka ceramiczna i sposób jej otrzymania

B1 (11) **193651** (41) 2003 09 08  
 (51) **C04B 38/04** (2006.01)  
 (21) 352454 (22) 2002 02 25  
 (72) Rokicki Gabriel, Szafran Mikołaj, Kurzydłowski Krzysztof  
 (73) Politechnika Warszawska, Warszawa (PL)  
 (54) Kompozyty ceramiczno-polimerowe i sposób wytwarzania kompozytów ceramiczno-polimerowych

B1 (11) **193859** (41) 2004 04 05  
 (51) **C05C 3/00** (2006.01)  
 (21) 356229 (22) 2002 09 23  
 (72) Danielski-Busch Wiesław, Górecki Ryszard, Kowalczyk Waldemar, Stępowski Jacek  
 (73) Instytut Warzywnictwa im. Emila Chroboczka, Skierniewice (PL)  
 (54) Nawóz azotowy o przedłużonym działaniu i sposób wytwarzania nawozu azotowego o przedłużonym działaniu

B1 (11) **193657** (41) 2002 06 17  
 (51) **C07C 2/68** (2006.01)  
**C07C 7/12** (2006.01)  
**C07C 7/13** (2006.01)  
**C07C 15/073** (2006.01)  
**C07C 15/085** (2006.01)  
 (21) 344539 (22) 2000 12 14

- (72) Gałka Sławomir, Pielichowski Jan  
 (73) Instytut Chemii Przemysłowej im. Prof. Ignacego Mościckiego, Warszawa (PL)  
 (54) Sposób wytwarzania monoalkilobenzenów

B1 (11) **193658** (41) 2002 06 03  
 (51) **C07C 2/68** (2006.01)  
**C07C 7/20** (2006.01)  
**C07C 15/073** (2006.01)  
**C07C 15/085** (2006.01)  
**B01J 27/125** (2006.01)  
 (21) 344203 (22) 2000 11 30  
 (72) Gałka Sławomir, Pielichowski Jan  
 (73) Instytut Chemii Przemysłowej im. Prof. I. Mościckiego, Warszawa (PL)  
 (54) Sposób wytwarzania monoalkilobenzenów

B1 (11) **193698** (41) 1999 08 02  
 (51) **C07C 231/08** (2006.01)  
**C07C 233/53** (2006.01)  
**C07C 237/46** (2006.01)  
**A61K 49/04** (2006.01)  
 (21) 331821 (22) 1997 08 29  
 (30) 96 9618055 1996 08 29 GB  
 (86) 1997 08 29 PCT/GB97/02335  
 (87) 1998 03 05 WO98/08805, PCT Gazette nr 09/98  
 (72) Gulbrandsen Trygve, Ingvaldstad Odd Einar, Holmaas Lars Terje  
 (73) AMERSHAM HEALTH AS, Oslo (NO)  
 (54) Sposób wytwarzania kwasu N-alkiloacyloaminotrijodofenylokarboksylowego albo pochodnej tego kwasu karboksylowego

B1 (11) **193678** (41) 2001 04 09  
 (51) **C07C 255/20** (2006.01)  
**C07D 207/34** (2006.01)  
**C07B 31/00** (2006.01)  
 (21) 341294 (22) 1998 12 02  
 (30) 97 60068193 1997 12 19 US  
 (86) 1998 12 02 PCT/US98/25493  
 (87) 1999 07 01 WO99/32434, PCT Gazette nr 26/99  
 (72) McCabe Richard Joseph, Nanninga Thomas Norman, Bosch Robert Lee, Stahl Robert Joseph  
 (73) WARNER-LAMBERT EXPORT LIMITED, Dublin (IE)  
 (54) Sposób wytwarzania cis-1,3-diolu, synergiczna kombinacja oraz zastosowanie synergicznej kombinacji

B1 (11) **193829** (41) 1999 08 02  
 (51) **C07C 314/44** (2006.01)  
**C07D 207/48** (2006.01)  
**C07D 209/48** (2006.01)  
**C07D 213/60** (2006.01)  
**C07D 277/36** (2006.01)  
**C07D 307/64** (2006.01)  
**C07D 215/36** (2006.01)  
**C07D 333/32** (2006.01)  
**C07D 233/84** (2006.01)  
**A61K 31/16** (2006.01)  
**A61K 31/10** (2006.01)  
**A61P 19/00** (2006.01)  
**A61P 35/00** (2006.01)  
 (21) 331598 (22) 1997 08 07  
 (30) 96 9616599 1996 08 07 GB  
 (86) 1997 08 07 PCT/GB97/02129  
 (87) 1998 02 12 WO98/05635, PCT Gazette nr 06/98  
 (72) Owen David Alan, Montana John Gary, Keily John Fraser, Watson Robert John, Baxter Andrew Douglas

(73) DARWIN DISCOVERY LIMITED, Cambridge (GB)  
 (54) Pochodne kwasów hydroksamowych, środek farmaceutyczny i zastosowanie pochodnych kwasów hydroksamowych w medycynie

B1 (11) **193675** (41) 1999 03 01  
 (51) **C07C 49/213** (2006.01)  
**C07C 49/84** (2006.01)  
 (21) 328112 (22) 1998 08 19  
 (30) 97 914966 1997 08 20 US  
 (72) Curtze Juergen, Morschhaeuser Gerd, Stumm Karl-Otto, Albert Guido, Reichert Gunther, Simon Werner, Waldeck Andreas, Cotter Henry Van Tuyl, Rehnig Annerose Edith Elise  
 (73) AMERICAN CYANAMID COMPANY, Madison (US)  
 (54) Związki 2-metoksybenzofenonowe, sposób wytwarzania związków 2-metoksybenzofenonowych, związki pośrednie, sposób wytwarzania związków pośrednich, środek grzybobójczy i zastosowanie związków 2-metoksybenzofenonowych

B1 (11) **193667** (41) 2000 08 14  
 (51) **C07C 51/42** (2006.01)  
**C07C 51/44** (2006.01)  
 (21) 337447 (22) 1998 06 05  
 (30) 97 9700489 1997 06 06 BE  
 (86) 1998 06 05 PCT/BE98/00080  
 (87) 1998 12 10 WO98/55442, PCT Gazette nr 49/98  
 (72) Van Gansberghe Frédéric, Bogaert Jean-Christophe, Malhaize Etienne, Van Gansberghe Martin, Wolff Florence  
 (73) BRUSSELS BIOTECH, Bruksela (BE)  
 (54) Sposób wyodrębniania i oczyszczania kwasu mlekowego z roztworu wodnego

B1 (11) **193828** (41) 2002 01 14  
 (51) **C07D 207/16** (2006.01)  
**A61K 31/40** (2006.01)  
**A61P 9/10** (2006.01)  
**A61P 9/12** (2006.01)  
 (21) 345814 (22) 1999 07 30  
 (30) 98MI 1833 1998 08 04 IT  
 (86) 1999 07 30 PCT/EP99/05461  
 (87) 2000 02 17 WO00/07984, PCT Gazette nr 07/00  
 (72) Giorgi Raffaello, Giachetti Antonio, Mannucci Carlo, Falezza Anita  
 (73) MENARINI INTERNATIONAL OPERATIONS LUXEMBOURG S.A., Luksemburg (LU)  
 (54) Sposób wytwarzania postaci polimorficznej A soli wapniowej zofenoprilu i kompozycja farmaceutyczna

B1 (11) **193731** (41) 1999 08 02  
 (51) **C07D 209/20** (2006.01)  
**C07D 403/12** (2006.01)  
**C07D 223/10** (2006.01)  
**C07C 237/22** (2006.01)  
**A61K 31/40** (2006.01)  
**A61K 31/55** (2006.01)  
**A61K 31/165** (2006.01)  
 (21) 331740 (22) 1997 08 13  
 (30) 96 2061 1996 08 22 CH  
 (86) 1997 08 13 PCT/EP97/04436  
 (87) 1998 02 26 WO98/07694, PCT Gazette nr 08/98  
 (72) Gerspacher Marc, Von Sprecher Andreas, Mah Robert, Roggo Silvio, Stutz Stefan  
 (73) NOVARTIS AG, Bazylea (CH)  
 (54) Pochodne acyloaminoalkenyloamidu, sposób ich wytwarzania, kompozycje farmaceutyczne je zawierające oraz zastosowania pochodnych acyloaminoalkenyloamidu

B1 (11) **193804** (41) 2001 12 17  
 (51) **C07D 211/34** (2006.01)

**C07D 405/14** (2006.01)

**C07D 401/14** (2006.01)

**A61K 31/445** (2006.01)

**A61P 7/02** (2006.01)

(21) 345418 (22) 1999 07 16  
 (30) 98 9809166 1998 07 17 FR  
 (86) 1999 07 16 PCT/FR99/01745  
 (87) 2000 01 27 WO00/03986, PCT Gazette nr 04/00  
 (72) Yue Christophe, Henry Marguerite, Giboulot Thierry, Lesur Brigitte  
 (73) LABORATOIRE L. LAFON, Maisons Alfort (FR)  
 (54) Związki, kompozycja lecznicza oraz zastosowanie związków

B1 (11) **193686** (41) 1998 07 20  
 (51) **C07D 211/42** (2006.01)  
**C07D 401/12** (2006.01)  
**C07D 401/06** (2006.01)  
**C07D 401/04** (2006.01)  
**A61K 31/445** (2006.01)  
 (21) 325425 (22) 1996 08 29  
 (30) 95 2548 1995 09 07 CH  
 96 1876 1996 07 26 CH  
 (86) 1996 08 29 PCT/EP96/03803  
 (87) 1997 03 13 WO97/09311, PCT Gazette nr 12/97  
 (72) Binggeli Alfred, Breu Volker, Bur Daniel, Fischli Walter, Gueller Rolf, Hirth Georges, Maerki Hans-Peter, Mueller Marcel, Oefner Christian, Stadler Heinz, Vieira Eric, Wilhelm Maurice, Wostl Wolfgang  
 (73) F. HOFFMANN-LA ROCHE AG, Bazylea (CH)  
 (54) Pochodne piperidyny, środki lecznicze zawierające pochodne piperidyny, sposoby wytwarzania tych pochodnych oraz zastosowanie pochodnych

B1 (11) **193669** (41) 1999 10 25  
 (51) **C07D 219/04** (2006.01)  
**C07D 241/46** (2006.01)  
**A61K 31/435** (2006.01)  
**A61P 35/00** (2006.01)  
 (21) 332877 (22) 1997 10 17  
 (30) 96 9621795 1996 10 18 GB  
 (86) 1997 10 17 PCT/GB97/02886  
 (87) 1998 04 30 WO98/17650, PCT Gazette nr 17/98  
 (72) Denny William Alexander, Gamage Swarnalatha Akuritaya, Spicer Julie Ann, Baguley Bruce Charles, Finlay Graeme John  
 (73) XENOVA LIMITED, Slough (GB)  
 (54) Bis (akrydynokarboksyamid), bis (fenazylnokarboksyamid), zawierająca je kompozycja farmaceutyczna oraz ich zastosowanie

B1 (11) **193702** (41) 2000 03 13  
 (51) **C07D 231/20** (2006.01)  
**C07D 231/24** (2006.01)  
**C07D 409/12** (2006.01)  
**A01N 43/56** (2006.01)  
**A01N 43/10** (2006.01)  
 (21) 334546 (22) 1997 12 19  
 (30) 97 19700096 1997 01 03 DE  
 (86) 1997 12 19 PCT/EP97/07210  
 (87) 1998 07 09 WO98/29392, PCT Gazette nr 27/98  
 (72) Hill Regina Luise, Kardorff Uwe, Rack Michael, Götz Norbert, Baumann Ernst, Von Deyn Wolfgang, Engel Stefan, Mayer Guido, Otten Martina, Rheinheimer Joachim, Witschel Matthias, Misslitz Ulf, Walter Helmut, Westphalen Karl-Otto  
 (73) BASF AKTIENGESELLSCHAFT, Ludwigshafen (DE)  
 (54) Podstawione 4-benzoilopirazole, sposób ich wytwarzania, środek chwastobójczy oraz zastosowanie podstawionych 4-benzoilopirazoli

B1 (11) **193822** (41) 1999 03 15

(51) **C07D 277/28** (2006.01)  
**C07D 257/04** (2006.01)  
**C07D 213/42** (2006.01)  
**C07D 333/20** (2006.01)  
**C07D 241/12** (2006.01)  
**A61K 31/425** (2006.01)  
**A61K 31/00** (2006.01)

(21) 329177 (22) 1997 04 14  
(30) 96 1018 1996 04 22 CH  
97 223 1997 01 31 CH  
(86) 1997 04 14 PCT/EP97/01860  
(87) 1997 10 30 WO97/40029, PCT Gazette nr 46/97  
(72) Fässler Alexander, Bold Guido, Capraro Hans-Georg, Lang Marc, Khanna Satish Chandra  
(73) NOVARTIS AG, Bazylea (CH)  
(54) Pochodna azaheksanu o działaniu przeciwwirusowym, kompozycja farmaceutyczna zawierająca tę pochodną, zastosowanie i sposób wytwarzania tej pochodnej oraz pochodna hydrazyny

B1 (11) **193674** (41) 1999 10 11

(51) **C07D 305/14** (2006.01)  
**C07F 7/18** (2006.01)

(62) 332723  
(21) 377990 (22) 1998 08 17  
(30) 97 60056000 1997 08 18 US  
98 60081265 1998 04 09 US  
(86) 1998 08 17 PCT/US98/17016  
(87) 1999 02 25 WO99/09021, PCT Gazette nr 46/99  
(72) Holton Robert A., Zhang Zhuming, Clark Paul A.  
(73) FLORIDA STATE UNIVERSITY, Tallahassee (US)  
(54) Sposób sililowania grupy hydroksylowej C(10) taksanu oraz taksan

B1 (11) **193838** (41) 2000 09 25

(51) **C07D 319/04** (2006.01)  
**C07D 317/36** (2006.01)  
**C08G 64/30** (2006.01)

(21) 332151 (22) 1999 03 23  
(72) Rokicki Gabriel, Kowalczyk Tomasz  
(73) Politechnika Warszawska, Warszawa (PL)  
(54) Sposób wytwarzania sześcioczłonowych cyklicznych węglanów

B1 (11) **193898** (41) 2001 08 27

(51) **C07D 401/04** (2006.01)  
**C07D 213/78** (2006.01)  
**A61K 31/505** (2006.01)

(21) 343481 (22) 1999 04 07  
(30) 98 19817264 1998 04 18 DE  
(86) 1999 04 07 PCT/EP99/02344  
(87) 1999 10 28 WO99/54326, PCT Gazette nr 43/99  
(72) Stoltefuss Jürgen, Goldmann Siegfried, Krämer Thomas, Schlemmer Karl-Heinz, Niewöhner Ulrich, Paessens Arnold, Graef Erwin, Lottmann Stefan, Deres Karl, Weber Olaf, Stölting Jörn  
(73) BAYER AKTIENGESELLSCHAFT, Leverkusen (DE)  
(54) Pochodne dihydropiryminy, sposób ich wytwarzania i ich zastosowanie oraz środki lecznicze i sposób ich wytwarzania

B1 (11) **193704** (41) 2000 09 11

(51) **C07D 401/12** (2006.01)  
**C07D 401/14** (2006.01)  
**C07D 403/12** (2006.01)  
**C07D 403/14** (2006.01)  
**C07D 405/14** (2006.01)  
**C07D 409/14** (2006.01)  
**C07D 413/14** (2006.01)  
**C07D 417/14** (2006.01)

**C07D 249/08** (2006.01)

**A61K 31/33** (2006.01)

**A61K 31/41** (2006.01)

**A61K 31/4196** (2006.01)

(21) 337904 (22) 1998 07 03  
(30) 97 19728996 1997 07 07 DE  
(86) 1998 07 03 PCT/EP98/04138  
(87) 1999 01 21 WO99/02503, PCT Gazette nr 03/99  
(72) Starck Dorothea, Blank Stefan, Treiber Hans-Jörg, Unger Liliane, Neumann-Schultz Barbara, Le Bris Theophile-Marie, Teschendorf Hans-Jürgen, Wicke Karsten  
(73) ABBOTT GmbH & Co.KG., Wiesbaden (DE)  
(54) Związki triazolowe, środek farmaceutyczny zawierający związki triazolowe oraz zastosowanie związków triazolowych

B1 (11) **193724** (41) 1999 03 01

(51) **C07D 403/06** (2006.01)

**A61K 31/495** (2006.01)

(21) 328221 (22) 1998 08 26  
(30) 97 19737274 1997 08 27 DE  
(72) Jasserand Daniel, David Samuel, Antel Jochen, Brückner Reinhard, Eeckhout Christian, Bielenberg Gerhard-Wilhelm  
(73) Solvay Pharmaceuticals GmbH, Hannover (DE)  
(54) Nowe pochodne mocznika, środek leczniczy zawierający te związki oraz sposób wytwarzania nowych pochodnych mocznika

B1 (11) **193703** (41) 2000 09 25

(51) **C07D 405/06** (2006.01)

**C07D 405/14** (2006.01)

**A61K 31/41** (2006.01)

(21) 338009 (22) 1998 07 07  
(30) 97 97202181 1997 07 11 EP  
(86) 1998 07 07 PCT/EP98/04194  
(87) 1999 01 21 WO99/02523, PCT Gazette nr 03/99  
(72) Meerpoel Lieven, Heeres Jan, Odds Frank Christopher, Vanden Bossche Hugo Florent Adolf, Van Der Veken Louis Jozef Elisabeth  
(73) JANSSEN PHARMACEUTICA N.V., Beerse (BE)  
(54) Pochodna 2,4,4-trójpodstawionego 1,3-dioksolanu, jej zastosowanie i sposób wytwarzania, kompozycja farmaceutyczna, połączenie i produkt

B1 (11) **193685** (41) 2002 04 22

(51) **C07D 413/04** (2006.01)

**C07D 263/58** (2006.01)

**A61K 31/42** (2006.01)

(21) 347635 (22) 1999 11 10  
(30) 98 98203871 1998 11 13 EP  
(86) 1999 11 10 PCT/EP99/08702  
(87) 2000 05 25 WO00/29397, PCT Gazette nr 21/00  
(72) Feenstra Roelof W., Van Der Heijden Johannes A.M., Mos Johannes, Long Stephen K., Visser Gerben M., Kruse Cornelis G., Van Scharrenburg Gustaaf J.M., Toorop Gerrit P.  
(73) DUPHAR INTERNATIONAL RESEARCH BV, Weesp (NL)  
(54) Pochodne benzoksazolo-2(3H)-onu, sposób ich wytwarzania, kompozycja farmaceutyczna i zastosowanie tych pochodnych

B1 (11) **193915** (41) 2001 03 26

(51) **C07D 471/14** (2006.01)

**A61K 31/4164** (2006.01)

(21) 341159 (22) 1998 12 11  
(30) 97 60069276 1997 12 11 US  
(86) 1998 12 11 PCT/US98/26473  
(87) 1999 06 17 WO99/29693, PCT Gazette nr 24/99  
(72) Lingstrom Kyle J., Gerster John F., Crooks Stephen L., Heppner Philip D., Marszalek Gregory J., Maye Peter V., Merrill Bryon A., Mickelson John W., Rice Michael

(73) MINNESOTA MINING AND MANUFACTURING COMPANY,  
Saint Paul (US)

(54) Imidazonaftrydyny, kompozycje farmaceutyczne je zawierające i ich zastosowanie oraz związki pośrednie

B1 (11) **193765** (41) 1999 02 01

(51) **C07D 487/04** (2006.01)

**C07D 233/58** (2006.01)

**C07D 233/64** (2006.01)

**A61K 31/4164** (2006.01)

**A61K 31/4985** (2006.01)

**A61P 35/00** (2006.01)

**A61P 43/00** (2006.01)

(21) 328513 (22) 1997 02 14

(30) 96 602438 1996 02 16 US

96 752546 1996 11 20 US

(86) 1997 02 14 PCT/US97/02651

(87) 1997 08 21 WO97/30053, PCT Gazette nr 36/97

(72) Gordon Thomas D., Morgan Barry A.

(73) Societe de Conseils de Recherches et d'Applications Scientifiques S.A.S., Paryż (FR)

(54) Pochodne imidazopirazyny, ich dimery oraz ich zastosowanie

B1 (11) **193735** (41) 2003 11 17

(51) **C07F 5/06** (2006.01)

(21) 353809 (22) 2002 05 10

(72) Starowieyski Kazimierz, Woźniak Robert, Chwojnowski Andrzej

(73) Politechnika Warszawska, Warszawa (PL)

(54) Sposób otrzymywania trialkiloglinu

B1 (11) **193652** (41) 2004 04 05

(51) **C07F 5/06** (2006.01)

**C08G 79/10** (2006.01)

(21) 356355 (22) 2002 09 27

(72) Zygadło-Monikowska Ewa, Florjańczyk Zbigniew, Rogalska-Jońska Ewa, Nawrocka Katarzyna

(73) Politechnika Warszawska, Warszawa (PL)

(54) Sposób otrzymywania karboksylanów alkoksyglinowych

B1 (11) **193653** (41) 2004 06 28

(51) **C07F 9/11** (2006.01)

**C08K 5/521** (2006.01)

**C09J 11/06** (2006.01)

(21) 358023 (22) 2002 12 24

(72) Florjańczyk Zbigniew, Lasota Anna, Leśniewska-Mizak Marta, Zygadło-Monikowska Ewa

(73) Politechnika Warszawska, Warszawa (PL)

(54) Sposób otrzymywania kwaśnych estrów kwasu fosforowego

B1 (11) **193742** (41) 2001 08 13

(51) **C07H 17/08** (2006.01)

**A61K 31/70** (2006.01)

**A61P 31/04** (2006.01)

(21) 343441 (22) 1999 04 02

(30) 98 980189 1998 04 06 HR

(86) 1999 04 02 PCT/HR99/00004

(87) 1999 10 14 WO99/51616, PCT Gazette nr 41/99

(72) Lazarevski Gorjana, Kobrehel Gabrijela, Kelnerić Zeljko

(73) PLIVA, FARMACEUTSKA, INDUSTRIJA, DIONICKO DRUSTVO, Zagrzeb (HR)

(54) Związek z klasy antybiotyków makrolidowych erytromycyty A, sposób jego wytwarzania, kompozycja farmaceutyczna i zastosowanie

B1 (11) **193687** (41) 2001 06 04

(51) **C07J 41/00** (2006.01)

**C07J 43/00** (2006.01)

**A61K 31/565** (2006.01)

**A61P 15/00** (2006.01)

(21) 342449 (22) 1999 02 10

(30) 98 19809845 1998 03 03 DE

(86) 1999 02 10 PCT/DE99/00408

(87) 1999 09 10 WO99/45023, PCT Gazette nr 36/99

(72) Schubert Gerd, Ring Sven, Kaufmann Guenther, Elger Walter, Schneider Birgit

(73) SCHERING AG., Berlin (DE)

(54) Nowy związek, S-podstawiony tioester kwasu 11β-benzaldoksymo-estra-4,9-dieno-węglowego, sposób otrzymywania nowego związku, S-podstawionego tioestru kwasu 11β-benzaldoksymo-estra-4,9-dieno-węglowego, kompozycje farmaceutyczne oraz zastosowanie nowego związku, S-podstawionego tioestru kwasu 11β-benzaldoksymo-estra-4,9-dieno-węglowego

B1 (11) **193790** (41) 2000 07 17

(51) **C07K 14/47** (2006.01)

**A61K 38/17** (2006.01)

(21) 336897 (22) 1998 05 20

(30) 97 97108384 1997 05 23 EP

(86) 1998 05 20 PCT/EP98/02953

(87) 1998 11 26 WO98/52973, PCT Gazette nr 47/98

(76) Sikiric Predrag, Zagrzeb (HR); Petek Marijan, Zagrzeb (HR); Seiwert Sven, Zagrzeb (HR); Turković Branko, Zagrzeb (HR); Grabarević Željko, Zagrzeb (HR); Rotkvić Ivo, Zagrzeb (HR); Miše Stjepan, Split (HR); Duvnjak Marko, Zagrzeb (HR); Udovičić Ivan, Stans (CH)

(54) Nowa sól peptydu BPC, kompozycja farmaceutyczna zawierająca nową sól peptydu BPC, kompozycja diagnostyczna zawierająca nową sól peptydu BPC, zastosowanie nowej soli peptydu BPC oraz sposób otrzymywania nowej soli peptydu BPC

B1 (11) **193670** (41) 1999 12 06

(51) **C07K 14/705** (2006.01)

**C12N 15/12** (2006.01)

**C12N 5/10** (2006.01)

**A61K 38/17** (2006.01)

**G01N 33/60** (2006.01)

(21) 333413 (22) 1997 11 18

(30) 96 746883 1996 11 18 US

(86) 1997 11 18 PCT/CA97/00880

(87) 1998 05 28 WO98/22580, PCT Gazette nr 21/98

(72) Julius Michael H., Filipp Dominik, Al-Izadeh-Khiavi Kamel

(73) THE WELLESLEY HOSPITAL FOUNDATION, Toronto (CA)

(54) Sposób przygotowania bydłęcego CD14 z serwatki siary bydłęcej, sposób bezpośredniej aktywacji komórek B in vitro, sposób bezpośredniej indukcji wzrostu i różnicowania komórek B in vitro do komórek wydzielających immunoglobulinę na wysokim poziomie, sposób przygotowania czystego białka lub ko-i/lub posttranslacyjnie zmodyfikowanej postaci białka, zastosowanie polipeptydu, sposób wytwarzania mieszanki dla niemowląt, sposób wytwarzania szczepionki oraz zestaw do przygotowania szczepienia

B1 (11) **193780** (41) 2001 10 08

(51) **C07K 16/00** (2006.01)

**A61K 39/395** (2006.01)

(21) 344190 (22) 1998 04 14

(30) 97 97106109 1997 04 14 EP

(86) 1998 04 14 PCT/EP98/02180

(87) 1998 10 22 WO98/46645, PCT Gazette nr 42/98

(72) Kufer Peter, Raum Tobias

(73) MICROMET AG, Monachium (DE)

(54) Sposób wytwarzania receptora przeciw ludzkim antygenom, ludzkie przeciwciała i środek farmaceutyczny



B1 (11) **193821** (41) 1998 06 08

(51) **C07K 16/28** (2006.01)

**C12P 21/08** (2006.01)

**A61K 39/395** (2006.01)

**G01N 33/577** (2006.01)

(21) 323572 (22) 1997 12 05

(30) 96 96203465 1996 12 06 EP

97 97201972 1997 06 27 EP

(72) Steenbakkens Petrus Gerardus Antonius

(73) AKZO NOBEL N. V., Arnhem (NL)

(54) Sposób wytwarzania przeciwciała monoklonalnego, przeciwciała monoklonalne, kompozycja farmaceutyczna i odczynnik diagnostyczny

B1 (11) **193644** (41) 1999 09 13

(51) **C08B 31/06** (2006.01)

(21) 332055 (22) 1999 03 16

(72) Gzyl Piotr, Lewandowicz Grażyna, Walkowski Aleksander, Urbaniak Grzegorz, Szymańska Grażyna, Mączyński Marian

(73) Centralne Laboratorium Przemysłu Ziemniaczanego, Poznań (PL)

(54) Sposób otrzymywania skrobi modyfikowanej

B1 (11) **193744** (41) 2000 09 11

(51) **C08B 37/08** (2006.01)

(21) 331868 (22) 1999 03 08

(72) Ulański Piotr, Rosiak Janusz Marian, Wojtasz-Pajak Anna, Struszczyk Henryk

(73) Politechnika Łódzka, Łódź (PL)

(54) Sposób obniżania ciężaru cząsteczkowego chitozanu

B1 (11) **193874** (41) 2000 04 25

(51) **C08B 37/18** (2006.01)

**C13F 3/00** (2006.01)

**A23L 1/09** (2006.01)

(21) 335363 (22) 1998 01 30

(30) 97 97870029 1997 02 27 EP

(86) 1998 01 30 PCT/BE98/00015

(87) 1998 09 03 WO98/38223, PCT Gazette nr 35/98

(72) De Soete Johan, Booten Karl, Daenekindt Luc

(73) TIENSE SUIKERRAFFINADERIJ N.V., Bruxelles (BE)

(54) Fruktan wysuszony rozpyłowo, kompozycja fruktanu wysuszonego rozpyłowo, sposób wytwarzania fruktanu wysuszonego rozpyłowo, ewentualnie w postaci kompozycji oraz zastosowanie fruktanu wysuszonego rozpyłowo, ewentualnie w postaci kompozycji

B1 (11) **193876** (41) 2000 08 28

(51) **C08F 297/08** (2006.01)

**B01J 8/26** (2006.01)

(21) 337714 (22) 1998 06 24

(30) 97 972726 1997 06 24 FI

(86) 1998 06 24 PCT/FI98/00553

(87) 1998 12 30 WO98/58975, PCT Gazette nr 52/98

(72) Harlin Ali, Alastalo Kauno, Korhonen Esa, Kivelä Jouni

(73) BOREALIS TECHNOLOGY OY, Porvoo (FI)

(54) Sposób wytwarzania homopolimerów i kopolimerów propylenu oraz urządzenie do ich wytwarzania

B1 (11) **193835** (41) 2002 01 28

(51) **C08G 18/08** (2006.01)

**C12F 3/10** (2006.01)

(21) 341548 (22) 2000 07 19

(72) Czupryński Bogusław, Kłosowski Grzegorz, Kotarska Katarzyna

(73) Instytut Biotechnologii Przemysłu Rolno-Spożywczego, Warszawa (PL)

(54) Sposób wytwarzania sztywnych pianek poliuretanowo-poliolefinowych

B1 (11) **193760** (41) 2001 12 17

(51) **C08G 63/12** (2006.01)

(21) 340842 (22) 2000 06 15

(72) Włodarczyk Mirosław, Paciorek Marian, Wais Jan, Oczkowicz Stanisław, Koziół Andrzej, Bednarski Zdzisław, Twardowski Stanisław

(73) Zakłady Azotowe w Tarnowie-Mościcach S.A., Tarnów (PL)

(54) Sposób wytwarzania żywic estrowych z produktów ubocznych utleniania cykloheksanu

B1 (11) **193676** (41) 2001 09 10

(51) **C08G 63/183** (2006.01)

**C08J 11/24** (2006.01)

**C09D 7/12** (2006.01)

**C09J 11/08** (2006.01)

(21) 338819 (22) 2000 03 03

(72) Kulawski Jerzy, Mańczyk Krzysztof, Kamińska-Tarnawska Elżbieta, Hałgas Daniela

(73) Instytut Przetwórstwa Tworzyw Sztucznych METALCHEM, Toruń (PL)

(54) Sposób wytwarzania wypełniaczy z poli(tereftalanu etylenu)

B1 (11) **193834** (41) 2000 11 20

(51) **C08G 63/81** (2006.01)

**C08G 63/685** (2006.01)

**G02F 1/361** (2006.01)

(21) 333197 (22) 1999 05 18

(72) Zadrożna Irmína, Sakowska Małgorzata

(73) Politechnika Warszawska, Warszawa (PL)

(54) Nowe optycznie nieliniowe polimery

B1 (11) **193689** (41) 2000 12 18

(51) **C08G 77/08** (2006.01)

**B01J 31/22** (2006.01)

**B01J 23/755** (2006.01)

(21) 333607 (22) 1999 06 07

(72) Maciejewski Hieronim, Marciniec Bogdan,

Kownacki Ireneusz

(73) Uniwersytet im. Adama Mickiewicza, Poznań (PL)

(54) Sposób modyfikacji polisiloksanów

B1 (11) **193895** (41) 1999 12 06

(51) **C08G 83/00** (2006.01)

**C08K 9/06** (2006.01)

**B32B 27/04** (2006.01)

(21) 333416 (22) 1997 11 14

(30) 96 19647369 1996 11 15 DE

(86) 1997 11 14 PCT/EP97/06371

(87) 1998 05 22 WO98/21266, PCT Gazette nr 20/98

(72) Jonschker Gerhard, Mennig Martin, Schmidt Helmut, Angenendt Rainer

(73) INSTITUT FÜR NEUE MATERIALIEN GEM. GMBH, Saarbrücken (DE); PFLEIDERER DÄMMSTOFFTECHNIK INTERNATIONAL GMBH & Co., Neumarkt (DE)

(54) Sposób wytwarzania kompozytu i zastosowanie nanokompozytu

B1 (11) **193875** (41) 1999 03 01

(51) **C08J 5/04** (2006.01)

**F01D 5/28** (2006.01)

**B29C 70/22** (2006.01)

**B29K 311/10** (2006.01)

**B29L 31/08** (2006.01)

(21) 327951 (22) 1998 08 11

(30) 97 29714620 1997 08 15 DE

(72) Menhofer Peter, Wagner Richard, Lahner Stefan



(73) Von Roll Isola GmbH, Augsburg (DE)  
 (54) Wyrób warstwowy, zwłaszcza na elementy ślizgowe pomp i sposób wytwarzania wyrobu warstwowego, zwłaszcza na elementy ślizgowe pomp

B1 (11) **193813** (41) 2000 02 28

(51) **C08K 3/00** (2006.01)

**C08K 3/08** (2006.01)

**C08K 3/22** (2006.01)

**C08L 83/04** (2006.01)

(21) 334347 (22) 1997 12 29

(30) 96 9616384 1996 12 31 FR

(86) 1997 12 29 PCT/FR97/02444

(87) 1998 07 09 WO98/29488, PCT Gazette nr 27/98

(72) Dubouis Raymond, Pouchelon Alain, Pusineri Christian

(73) RHODIA CHIMIE, Courbevoie Cedex (FR)

(54) Zastosowanie mieszanin zawierających związki platyny do polepszania własności odporności na łuk elektryczny elastomerów silikonowych

B1 (11) **193715** (41) 2001 02 12

(51) **C08L 23/02** (2006.01)

**C08L 23/16** (2006.01)

(21) 340543 (22) 1998 09 18

(30) 97 975420 1997 11 20 US

(86) 1998 09 18 PCT/US98/19504

(87) 1999 06 03 WO99/27001, PCT Gazette nr 22/99

(72) Finerman Terry M., Ellul Maria D., Abdou-Sabet Sabet

(73) ADVANCED ELASTOMER SYSTEMS, L.P., Akron (US)

(54) Kompozycja termoplastycznego wulkanizatu i sposób wytwarzania kompozycji termoplastycznego wulkanizatu

B1 (11) **193811** (41) 2001 12 03

(51) **C08L 59/02** (2006.01)

**C08L 61/28** (2006.01)

**C08K 5/13** (2006.01)

**C08K 3/34** (2006.01)

(21) 345265 (22) 1999 06 15

(30) 98 19828797 1998 06 27 DE

(86) 1999 06 15 PCT/EP99/04121

(87) 2000 01 06 WO00/00547, PCT Gazette nr 01/00

(72) Eberle Wolfgang, Dames Burkhardt

(73) BASF AKTIENGESELLSCHAFT, Ludwigshafen (DE)

(54) Tłoczywo termoplastyczne na bazie polioksymetyleny i jego zastosowanie

B1 (11) **193777** (41) 2001 04 09

(51) **C08L 83/04** (2006.01)

**C08K 3/00** (2006.01)

**C09K 3/10** (2006.01)

(21) 341375 (22) 1999 07 08

(30) 98 19832688 1998 07 21 DE

(86) 1999 07 08 PCT/EP99/04801

(87) 2000 02 03 WO00/05309, PCT Gazette nr 05/00

(72) Luft Werner, Futscher Michael, Pahl Hermann

(73) HEIDELBERGER BAUCHEMIE GMBH, Heidelberg (DE)

(54) Zestaw i sposób do wytwarzania szybko utwardzanych, sieciowanych mas silikonowych oraz zastosowanie zestawu

B1 (11) **193709** (41) 2001 07 30

(51) **C09B 62/09** (2006.01)

(21) 337907 (22) 2000 01 17

(72) Blus Kazimierz, Kraska Jan

(73) Politechnika Łódzka, Łódź (PL)

(54) Nowe związki, pochodne symetrycznej 1,3,5-triazyny

B1 (11) **193816** (41) 1999 12 06

(51) **C09C 1/56** (2006.01)

**C09C 1/54** (2006.01)

**C09D 7/12** (2006.01)

**C09D 13/00** (2006.01)

(21) 333453 (22) 1999 05 28

(30) 98 19824047 1998 05 29 DE

(72) Karl Alfons

(73) DEGUSSA AG, Düsseldorf (DE)

(54) Sadza gazowa poddana dodatkowej obróbce utleniającej oraz zastosowanie sadzy gazowej poddanej dodatkowej obróbce utleniającej

B1 (11) **193768** (41) 2001 12 03

(51) **C09D 5/03** (2006.01)

(21) 345168 (22) 1999 07 02

(30) 98 9814534 1998 07 03 GB

(86) 1999 07 02 PCT/GB99/02105

(87) 2000 01 13 WO00/01774, PCT Gazette nr 02/00

(72) Ring John, Crapper Gareth Dale, Kittle Kevin Jeffrey

(73) INTERNATIONAL COATINGS LIMITED, Londyn (GB)

(54) Proszkowa kompozycja powlekająca, zestaw, sposób modyfikowania standardowej, gładkiej proszkowej kompozycji powlekającej, sposób wytwarzania proszkowej kompozycji powlekającej i sposób proszkowego pokrywania substratu

B1 (11) **193855** (41) 2004 05 04

(51) **C09K 5/04** (2006.01)

(21) 355679 (22) 2000 11 30

(30) 99 9928683 1999 12 03 GB

(86) 2000 11 30 PCT/GB00/04580

(87) 2001 06 07 WO01/40400, PCT Gazette nr 23/01

(72) Roberts Neil Andre

(73) E.I. du Pont de Nemours and Company, Wilmington (US)

(54) Kompozycja czynnika chłodniczego, jej zastosowanie oraz sposób chłodzenia

B1 (11) **193892** (41) 2004 01 12

(51) **C10B 25/16** (2006.01)

(21) 354455 (22) 2000 10 20

(30) 99 19951467 1999 10 26 DE

00 10048678 2000 09 30 DE

(86) 2000 10 20 PCT/EP00/10324

(87) 2001 05 03 WO01/30939, PCT Gazette nr 18/01

(72) Giertz Hans-Josef, Liesewitz Franz, Cyris Friedrich-Wilhelm, Rossa Frank

(73) DEUTSCHE MONTAN TECHNOLOGIE GMBH, Essen (DE)

(54) Drzwi pieca koksowniczego z kanałem gazowym i sposób regulacji lub sterowania ciśnieniem gazu w komorze pieca koksowniczego

B1 (11) **193659** (41) 2003 02 24

(51) **C10G 73/36** (2006.01)

(21) 349270 (22) 2001 08 22

(72) Folga Renata, Motyka Mariusz, Mizdra Tomasz, Likus Jan

(73) Fabryka Parafin NAFTOWAX Spółka z o.o., Trzebinia (PL)

(54) Sposób wytwarzania wosku parafinowego

B1 (11) **193681** (41) 2004 08 09

(51) **C10G 9/14** (2006.01)

(21) 358686 (22) 2001 03 08

(30) 00 520491 2000 03 08 US

(86) 2001 03 08 PCT/EP01/02628

(87) 2001 09 13 WO01/66672, PCT Gazette nr 37/01

(72) Baumgartner Arthur James, Chan Pui-Yuen Jeffrey, Ngan Danny Yuk-Kwan

(73) SHELL INTERNATIONALE RESEARCH MAATSCHAPPIJ B.V.,  
Haga (NL)

(54) Sposób rozkładu termicznego ropy naftowej i/lub frakcji ropy naftowej, zawierających pak

B1 (11) **193870** (41) 2002 02 11

(51) **C10G 9/16** (2006.01)

(21) 348947 (22) 2001 07 27

(30) 00 60221304 2000 07 28 US

(72) Lindstrom Michael J.

(73) ATOFINA CHEMICALS, INC., Philadelphia (US)

(54) Kompozycje do zmniejszania lub zapobiegania tworzeniu koksu w piecach krakowania termicznego oraz sposób wytwarzania materiałów olefinowych oraz sposób zmniejszania lub zapobiegania tworzeniu koksu podczas krakowania termicznego strumienia węglowodorowego

B1 (11) **193756** (41) 2002 01 02

(51) **C10J 1/28** (2006.01)

(21) 340973 (22) 2000 06 21

(72) Maciejak Mirosław

(73) Zakład Urządzeń Gazowniczych GAZOMET Sp. z o.o.,  
Rawicz (PL)

(54) Odoryzator nawianialni kontaktowej

B3 (11) **193769** (41) 2002 11 18

(51) **C10L 1/04** (2006.01)

(21) 347524 (22) 2001 05 11

(61) 188659

(72) Bożek Stefan, Stanik Winicjusz, Kossowicz Ludwik, Kornblit Ludwik, Kaczmarczyk Aleksander, Pałuchowska Martynika, Danek Bogusława, Szklarski Aleksander

(73) Instytut Technologii Nafty im. Prof. St. Pilata, Kraków (PL)

(54) Bezołowiowa benzyna silnikowa

B1 (11) **193904** (41) 2002 12 30

(51) **C10L 5/12** (2006.01)

(21) 348379 (22) 2001 06 27

(76) Rogut Stanisław, Pyrzyce (PL)

(54) Sposób wytwarzania granulatu z palnych odpadów, zwłaszcza z przetwórstwa i dystrybucji ropy naftowej i paliw płynnych, płynnych tłuszczów roślinnych i zwierzęcych, mączek kostnych oraz z procesów regeneracji zużytych olejów i smarów mineralnych

B1 (11) **193753** (41) 2002 12 16

(51) **C11D 7/08** (2006.01)

**C09K 13/04** (2006.01)

**C04B 41/00** (2006.01)

(21) 348071 (22) 2001 06 11

(72) Bobrowski Andrzej

(73) Przedsiębiorstwo Handlowo-Usługowe „EKO-BUD-REN bis”  
Sp. z o.o., Zabrze (PL)

(54) Preparat do usuwania zanieczyszczeń z powierzchni kamieni budowlanych

B1 (11) **193906** (41) 2000 08 14

(51) **C12G 3/06** (2006.01)

(21) 338586 (22) 2000 02 22

(72) Tuszyński Tadeusz, Tarko Tomasz

(73) Akademia Rolnicza im. Hugona Kołłątaja, Kraków (PL)

(54) Sposób otrzymywania wódek gatunkowych aromatyzowanych propolisem

B1 (11) **193818** (41) 1999 07 05

(51) **C12P 7/64** (2006.01)

**A61K 31/232** (2006.01)

**A23L 1/30** (2006.01)

**A23D 9/007** (2006.01)

**A23K 1/16** (2006.01)

**A61P 3/02** (2006.01)

**C11C 1/04** (2006.01)

**C12N 1/20** (2006.01)

**C12R 1/645** (2006.01)

(21) 331326 (22) 1997 06 06

(30) 96 193516 1996 07 23 JP

(86) 1997 06 06 PCT/JP97/01946

(87) 1998 01 29 WO98/03671, PCT Gazette nr 04/98

(72) Tanaka Satohiro, Yaguchi Toshiaki, Shimizu Sakayu, Sogo Tsutomu, Fujikawa Shigeaki

(73) Nagase ChemteX Corporation, Osaka (JP); SUNTORY LIMITED,  
Osaka (JP); NAGASE & CO.LTD., Osaka (JP)

(54) Sposób wytwarzania lipidów zawierających kwas dokozahexaenowy i/lub kwas dokozapentaenowy, komórki mikroorganizmu Ulkenia, ekstrakt lipidowy, dodatki odżywcze dla ludzi i zwierząt oraz zastosowanie mikroorganizmu jako dodatków odżywczych

B1 (11) **193762** (41) 2001 07 16

(51) **C12Q 1/68** (2006.01)

(21) 342898 (22) 1998 12 21

(30) 97 60068291 1997 12 19 US

98 109076 1998 07 02 US

(86) 1998 12 21 PCT/US98/27191

(87) 1999 07 01 WO99/32663, PCT Gazette nr 26/99

(76) Felder Stephen, Tucson (US); Kris Richard, Tucson (US)

(54) Sposób wykrywania co najmniej jednego docelowego kwasu nukleinowego i zestaw do wykrywania co najmniej jednego docelowego kwasu nukleinowego

B1 (11) **193740** (41) 2002 01 14

(51) **C21B 13/02** (2006.01)

**F27B 1/10** (2006.01)

(21) 346054 (22) 1999 07 12

(30) 98 1392 1998 08 13 AT

(86) 1999 07 12 PCT/EP99/04875

(87) 2000 02 24 WO00/09765, PCT Gazette nr 08/00

(72) Kepplinger Leopold Werner, Kastner Rainer Walter, Wieder Kurt,  
Schiffer Wilhelm, Stastny Wilhelm

(73) VOEST-ALPINE INDUSTRIEANLAGENBAU GMBH, Linz (AT)

(54) Piec szybowy

B1 (11) **193891** (41) 2004 05 17

(51) **C21B 13/14** (2006.01)

(21) 355718 (22) 2000 11 28

(30) 99 19963609 1999 12 23 DE

(86) 2000 11 28 PCT/EP00/11870

(87) 2001 07 05 WO01/48251, PCT Gazette nr 27/01

(72) Vuletic Bogdan

(73) VOEST-ALPINE INDUSTRIEANLAGENBAU GMBH & CO., Linz (AT)

(54) Sposób wytwarzania surówki

B1 (11) **193850** (41) 2001 09 24

(51) **C22B 15/02** (2006.01)

(21) 346723 (22) 2001 03 27

(72) Chamer Ryszard, Śmieszek Zbigniew, Kotarski Jerzy, Nowak Jacek, Kurek Zygmunt, Sobierajski Stanisław, Antczak Jan, Czernecki Józef, Stangret Jerzy, Kucharski Piotr

(73) Instytut Metali Nieżelaznych, Gliwice (PL)

(54) Sposób przetwarzania koncentratów miedzi w piecu szybowym

B1 (11) **193694** (41) 2004 06 28

(51) **C22B 9/00** (2006.01)

**A62D 1/00** (2006.01)

(21) 356213 (22) 2000 04 28

(30) 99 Q0015 1999 04 28 AU

(86) 2000 04 28 PCT/AU00/00393  
 (87) 2000 11 02 WO00/64614, PCT Gazette nr 44/00  
 (72) Ricketts Nigel Jeffrie, Frost Malcolm Timothy, Cashion Simon Paul, Korn Craig John, Baker Phillip Wilmott  
 (73) CAST CENTRE PTY LTD, St.Lucia (AU)  
 (54) Gazy pokrywające

B1 (11) **193751** (41) 2001 03 12  
 (51) **C22B 9/05** (2006.01)  
**C22B 21/06** (2006.01)  
 (21) 342334 (22) 2000 09 01  
 (30) 99 19994308 1999 09 03 NO  
 (72) Venas Karl, Strand Per Gunnar, Steen Idar, Skaret Pål Christian, Myrbostad Erling  
 (73) Norsk Hydro ASA, Oslo (NO)  
 (54) Urządzenie do obróbki roztopionego metalu

B1 (11) **193757** (41) 2004 07 26  
 (51) **C22C 11/06** (2006.01)  
**H01M 4/73** (2006.01)  
 (21) 357637 (22) 2001 01 17  
 (30) 00 487491 2000 01 19 US  
 00 747947 2000 12 26 US  
 (86) 2001 01 17 PCT/US01/01743  
 (87) 2001 07 26 WO01/53549, PCT Gazette nr 30/01  
 (72) Prengaman R.David  
 (73) RSR TECHNOLOGIES, INC., Dallas (US)  
 (54) Stop do stosowania w postaci dodatknych siatek w akumulatorach ołowiowych, siatka akumulatora ołowiowego i sposób wytwarzania siatki akumulatora

B1 (11) **193871** (41) 2000 12 18  
 (51) **C22C 21/02** (2006.01)  
**B22D 21/04** (2006.01)  
 (21) 340325 (22) 2000 05 26  
 (30) 99 19925666 1999 06 04 DE  
 (72) Feikus Franz Josef, Heusler Leonhard  
 (73) HYDRO ALUMINIUM DEUTSCHLAND GmbH, Koln (DE)  
 (54) Odlew ze stopu aluminium na głowicę cylindrową i blok cylindrów i sposób wytwarzania odlewu ze stopu aluminium na głowicę cylindrową i blok cylindrów

B1 (11) **193827** (41) 2001 01 02  
 (51) **C22C 38/34** (2006.01)  
**C22C 38/38** (2006.01)  
 (21) 340867 (22) 2000 06 19  
 (30) 99 179537 1999 06 25 JP  
 20 76562 2000 03 17 JP  
 (72) Kubota Kunichika, Ohno Takehiro, Masugata Yoshiki  
 (73) HITACHI METALS, LTD., Tokio (JP)  
 (54) Stal na pierścienie tłokowe do silników spalinowych i zastosowanie stali do wytwarzania samosmarnych pierścieni tłokowych do silników spalinowych

B1 (11) **193725** (41) 2002 07 29  
 (51) **C23C 18/42** (2006.01)  
**C23C 18/54** (2006.01)  
 (21) 345426 (22) 2001 01 24  
 (72) Mielcarski Mieczysław  
 (73) Ośrodek Badawczo-Rozwojowy Izotopów POLATOM, Otwock (PL)  
 (54) Sposób bezprądowego rutenowania metali

B1 (11) **193763** (41) 2002 07 29  
 (51) **C23F 11/10** (2006.01)  
**C09K 15/04** (2006.01)  
 (21) 345428 (22) 2001 01 24

(72) Olszewska Józefa, Zagrodnik Helena, Pawłowska Bożena, Kuczowska Agnieszka, Schodowski Jerzy, Frączek Kazimierz, Sikora Zofia  
 (73) Ośrodek Badawczo-Rozwojowy Przemysłu Rafineryjnego, Płock (PL)  
 (54) Kompozycja inhibitująca do zabezpieczania wodnych układów chłodzących, zwłaszcza zagęszczonych, przed korozją i osadami

B1 (11) **193668** (41) 2001 05 07  
 (51) **C25C 3/06** (2006.01)  
**C25C 3/08** (2006.01)  
 (21) 343334 (22) 2000 10 20  
 (30) 99 29919223 1999 11 02 DE  
 (72) Stutz Volker  
 (73) VAW highpural GmbH, Grevenbroich (DE)  
 (54) Urządzenie do pozyskiwania aluminium o najwyższym stopniu czystości

B1 (11) **193736** (41) 2000 03 13  
 (51) **D01F 4/00** (2006.01)  
**D01F 9/10** (2006.01)  
 (21) 328386 (22) 1998 09 04  
 (72) Struszczyk Henryk, Wrześniewska-Tosik Krystyna, Wesołowska Ewa, Urbanowski Alojzy, Wawro Dariusz  
 (73) Instytut Biopolimerów i Włókien Chemicznych, Łódź (PL)  
 (54) Sposób wytwarzania włókien, folii, fibryd i form mikrokrystalicznych zawierających keratynę

B1 (11) **193794** (41) 2005 02 07  
 (51) **D06F 37/42** (2006.01)  
 (21) 366929 (22) 2002 11 02  
 (30) 01 10154850 2001 11 08 DE  
 (86) 2002 11 02 PCT/EP02/12247  
 (87) 2003 05 15 WO03/40457, PCT Gazette nr 20/03  
 (72) Hengelein Günter, Harrer Hubert  
 (73) ELLENBERGER & POENSGEN GMBH, Altdorf (DE)  
 (54) Blokada drzewi

B1 (11) **193639** (41) 2003 05 05  
 (51) **E01B 25/22** (2006.01)  
**E21D 17/04** (2006.01)  
**E21F 13/02** (2006.01)  
 (21) 350252 (22) 2001 10 22  
 (72) Kozaczuk Roman, Stopa Zbigniew  
 (73) Lubelski Węgiel BOGDANKA Spółka Akcyjna, Bogdanka (PL)  
 (54) Sposób i urządzenie do zabudowy toru jezdni kolejki podwieszanej w sekcjach obudowy zmechanizowanej w wyzbrajanej obcinie ścianowej

B1 (11) **193692** (41) 2000 06 05  
 (51) **E03C 1/042** (2006.01)  
**F16L 5/00** (2006.01)  
 (21) 336652 (22) 1999 11 19  
 (30) 98 19853950 1998 11 23 DE  
 (72) Oberdörfer Hans  
 (73) Hansa Metallwerke AG, Stuttgart (DE)  
 (54) Rozetka maskująca

B1 (11) **193761** (41) 2000 06 05  
 (51) **E03C 1/042** (2006.01)  
**F16L 5/00** (2006.01)  
 (21) 336651 (22) 1999 11 19  
 (30) 98 19853974 1998 11 23 DE  
 (72) Oberdörfer Hans  
 (73) Hansa Metallwerke AG, Stuttgart (DE)  
 (54) Rozetka maskująca dla obszaru przyłączeniowego sanitarnej armatury ściennej

B1 (11) **193820** (41) 1998 03 30

(51) **E04B 1/48** (2006.01)

**E04F 13/07** (2006.01)

**F16B 13/00** (2006.01)

(21) 322246 (22) 1997 09 23

(30) 96 9611784 1996 09 27 FR

(72) Suzor Yves

(73) SAINT-GOBAIN ISOVER, Courbevoie (FR)

(54) Układ do montażu i mocowania okładziny

B1 (11) **193826** (41) 1999 08 16

(51) **E04B 1/61** (2006.01)

**E04B 2/88** (2006.01)

**E04B 2/96** (2006.01)

**E04F 13/08** (2006.01)

**E04C 2/38** (2006.01)

(21) 332039 (22) 1997 09 05

(30) 96 02159 1996 09 05 AU

(86) 1997 09 05 PCT/AU97/00582

(87) 1998 03 12 WO98/10151, PCT Gazette nr 10/98

(72) Bado John Joseph, Cottier John Sidney, Zarb Joseph Emmanuel

(73) NV TECHNOLOGY HOLDINGS, Amsterdam (NL)

(54) Zestaw do mocowania płyt okładzinowych

B1 (11) **193842** (41) 1999 08 16

(51) **E04B 1/61** (2006.01)

**E04B 2/96** (2006.01)

**E04B 2/88** (2006.01)

**E04F 13/08** (2006.01)

**E04C 2/38** (2006.01)

(62) 332039

(21) 378646 (22) 1997 09 05

(30) 96 PO2159 1996 09 05 AU

(86) 1997 09 05 PCT/AU97/00582

(87) 1998 03 12 WO98/10151, PCT Gazette nr 10/98

(72) Bado John Joseph, Cottier John Sidney, Zarb Joseph Emmanuel

(73) NV TECHNOLOGY HOLDINGS, Amsterdam (NL)

(54) Zestaw do mocowania płyt okładzinowych

B1 (11) **193665** (41) 2000 05 22

(51) **E05B 15/00** (2006.01)

**E05B 59/00** (2006.01)

(21) 336618 (22) 1999 11 18

(30) 98 982523 1998 11 20 FI

(72) Ylikorpi Tomi

(73) BJÖRKBODA LAS OY AB, Björkboda (FI)

(54) Sposób wytwarzania i doprowadzania do położenia roboczego mechanizmu zamka, mechanizm zamka oraz zamek, zwłaszcza do drzwi

B1 (11) **193713** (41) 2001 04 23

(51) **E05B 55/06** (2006.01)

(21) 341678 (22) 1999 08 12

(30) 98 19839043 1998 08 28 DE

(86) 1999 08 12 PCT/EP99/05873

(87) 2000 03 09 WO00/12851, PCT Gazette nr 10/00

(72) Kotterheit Günter

(73) DORMA GMBH + CO.KG, Ennepetal (DE)

(54) Zamek z rygłem zapadkowym wystającym z obudowy

B1 (11) **193889** (41) 2001 12 17

(51) **E05C 9/24** (2006.01)

(21) 345533 (22) 1999 06 02

(30) 98 19834038 1998 07 29 DE

(86) 1999 06 02 PCT/EP99/03804

(87) 2000 02 10 WO00/06862, PCT Gazette nr 06/00

(72) Gersdorf Oliver, Lohmann Cord, Rotger Steigemann Carmen, Sassmannshausen Jürgen

(73) SIEGENIA-AUBI KG, Wilnsdorf (DE)

(54) Okucie baskwilowe z narożnym elementem zwrotnym

B1 (11) **193843** (41) 2000 01 17

(51) **E05F 15/04** (2006.01)

**F24F 13/14** (2006.01)

(21) 334269 (22) 1999 07 08

(30) 98 19830678 1998 07 09 DE

(76) Grasl Andreas, Heiligeneich (AT)

(54) Mechanizm przegubowy do poruszania kłapy itp.

B1 (11) **193815** (41) 1999 12 06

(51) **E06B 3/54** (2006.01)

**E04F 13/15** (2006.01)

**E04F 13/07** (2006.01)

(21) 333415 (22) 1998 09 16

(30) 97 19740878 1997 09 17 DE

(86) 1998 09 16 PCT/EP98/05883

(87) 1999 03 25 WO99/14460, PCT Gazette nr 12/99

(72) Kordes Herbert

(73) DORMA GmbH + CO. KG, Ennepetal (DE)

(54) Okucie zaciskowe do mocowania tafli szklanych

B1 (11) **193819** (41) 1999 09 13

(51) **E06B 9/42** (2006.01)

(21) 325222 (22) 1998 03 06

(72) Cattaneo Rino

(73) IMBAC S.p.A., Mezzago (IT)

(54) Szyno-głowica dla zasłon zwijanych, zwłaszcza do okien

B1 (11) **193884** (41) 2000 03 13

(51) **E06C 7/08** (2006.01)

**E06C 7/18** (2006.01)

(21) 334742 (22) 1999 08 03

(30) 98 270471 1998 09 09 JP

(72) Takahashi Eizo

(73) MIYAMA KOGYO KABUSHIKI KAISHA, Saitama-ken (JP)

(54) Drabina wyposażona w odbłyśniki

B1 (11) **193680** (41) 2002 07 29

(51) **E21C 29/02** (2006.01)

(21) 345295 (22) 2001 01 18

(72) Kusak Edward, Serwotka Ryszard, Wysocki Stanisław, Skrzypiec Andrzej

(73) Zabrzeńskie Zakłady Mechaniczne S.A., Zabrze (PL)

(54) Górniczy kombajn ścianowy

B1 (11) **193787** (41) 2002 01 28

(51) **E21C 35/20** (2006.01)

(21) 341502 (22) 2000 07 17

(72) Wysocki Stanisław, Sudoł Stanisław, Wilk Janusz

(73) Zabrzeńskie Zakłady Mechaniczne S.A., Zabrze (PL)

(54) Ładowarka górniczego kombajnu ścianowego

B1 (11) **193861** (41) 2002 08 26

(51) **E21D 11/14** (2006.01)

(21) 345977 (22) 2001 02 19

(72) Rotkegel Marek, Kowalski Edward, Rułka Kazimierz, Skrzyński Krzysztof, Stałęga Stanisław

(73) Główny Instytut Górnictwa, Katowice (PL)

(54) Sposób oraz układ klinów do stabilizacji odrzwi obudowy chodnikowej w wyrobisku górniczym

B1 (11) **193873** (41) 2001 09 10

(51) **E21F 1/14** (2006.01)

(21) 346452 (22) 2001 03 13



(72) Zając Bogdan, Baranek Ireneusz, Weiner Eugeniusz, Aksman Hubert

(73) Kompania Węglowa Spółka Akcyjna, Katowice (PL)

(54) Urządzenie do zamykania drzwi chodnikowych służących wentylacyjnych

B1 (11) **193712** (41) 2001 10 08

(51) **E21F 13/00** (2006.01)

(21) 345819 (22) 2001 02 13

(30) 00 10016583 2000 04 04 DE

(72) Behlau Gerhard, Morgenstern Günther, Holzappel Albert

(73) DBT Maschinenfabrik Scharf GmbH, Hamm (DE)

(54) Zestaw transportowy

B1 (11) **193784** (41) 2002 06 03

(51) **E21F 15/08** (2006.01)

(21) 344092 (22) 2000 11 22

(76) Franek Jan, Katowice (PL); Szafarczyk Józef, Żory (PL); Walaszek

Wiktor, Jastrzębie Zdrój (PL); Węzik Wojciech, Bytom (PL)

(54) Sposób stabilizacji i zestalania płynnych zawieszin

B1 (11) **193863** (41) 2002 11 04

(51) **F01K 7/08** (2006.01)

(21) 347289 (22) 2001 04 24

(72) Mróz Paweł

(73) ABB Spółka z o.o., Warszawa (PL)

(54) Układ regulacji temperatury pary za przegrzewaczem

B1 (11) **193749** (41) 2001 01 02

(51) **F01M 1/10** (2006.01)

**B01D 35/027** (2006.01)

**B60R 17/00** (2006.01)

(21) 334119 (22) 1999 06 30

(72) Laughlin John Alton, Lee Brian Thomas, Williamson Joseph Stephen

(73) WIX FILTRATION CORP., Gastonia (US)

(54) Zespół filtra do pojazdu

B1 (11) **193856** (41) 2001 04 23

(51) **F01N 3/28** (2006.01)

(21) 341477 (22) 1998 12 08

(30) 97 19755354 1997 12 12 DE

(86) 1998 12 08 PCT/EP98/07954

(87) 1999 06 24 WO99/31362, PCT Gazette nr 25/99

(72) Maus Wolfgang

(73) EMITEC GESELLSCHAFT FÜR EMISSIONSTECHNOLOGIE MBH, Lohmar (DE)

(54) Folia metalowa posiadająca co najmniej dwie struktury oraz element o strukturze plastra miodu zawierający taką folię

B1 (11) **193733** (41) 2000 08 28

(51) **F01P 3/22** (2006.01)

**F01K 9/00** (2006.01)

**F01P 7/14** (2006.01)

**F01P 11/18** (2006.01)

**F28B 9/04** (2006.01)

(21) 331655 (22) 1999 02 24

(72) Górecki Januariusz, Stańda Jerzy, Andruszkiewicz Artur, Kubas Krzysztof, Banasiewicz Józef

(73) Politechnika Wrocławska, Wrocław (PL)

(54) Układ chłodzenia skraplaczy w bloku energetycznym

B1 (11) **193890** (41) 1999 07 19

(51) **F02M 35/10** (2006.01)

**F01L 31/00** (2006.01)

(21) 330836 (22) 1999 01 14

(30) 98 5484 1998 01 14 JP

(72) Matsumoto Hiromitsu

(73) YAMAHA HATSUDOKI KABUSHIKI KAISHA, Shizuoka-ken (JP)

(54) Silnik spalania wewnętrznego

B1 (11) **193752** (41) 2001 05 07

(51) **F16C 33/46** (2006.01)

(21) 341823 (22) 1999 01 15

(30) 98 9800978 1998 01 16 GB

98 9819907 1998 09 11 GB

(86) 1999 01 15 PCT/GB99/00138

(87) 1999 07 22 WO99/36706, PCT Gazette nr 29/99

(72) Earthroll Brian Edward

(73) COOPER ROLLER BEARINGS COMPANY LIMITED,

Kings Lynn (GB)

(54) Element składowy koszyczka do zastosowania w łożysku wałeczkowym, koszyczek dla dzielonego łożyska wałeczkowego i sposób wytwarzania elementu składowego koszyczka do zastosowania w łożysku wałeczkowym

B1 (11) **193910** (41) 2000 12 18

(51) **F16D 3/56** (2006.01)

**F16D 3/58** (2006.01)

(21) 333855 (22) 1999 06 17

(72) Kołodziej Paweł, Stępniewski Andrzej

(73) Akademia Rolnicza, Lublin (PL)

(54) Sprzęgło podatne

B1 (11) **193666** (41) 2000 06 19

(51) **F16H 57/04** (2006.01)

(21) 337052 (22) 1999 12 08

(30) 98 2091 1998 12 15 AT

(72) Gukenbiehl Karl L., Heschl Karl

(73) Bombardier Transportation GmbH, Berlin (DE)

(54) Urządzenie do smarowania przekładni wielostopniowej

B1 (11) **193699** (41) 2000 10 09

(51) **F16J 10/04** (2006.01)

**B23K 26/12** (2006.01)

(21) 339334 (22) 2000 03 30

(30) 99 19915038 1999 04 01 DE

(72) Feikus Franz Josef

(73) VAW aluminium AG, Bonn (DE)

(54) Blok cylindrowy z metalu lekkiego oraz sposób i urządzenie do wytwarzania bloku cylindrowego z metalu lekkiego

B1 (11) **193831** (41) 2001 12 03

(51) **F16K 1/18** (2006.01)

(21) 340209 (22) 2000 05 23

(72) Bednarek Bogdan, Jachowicz Romuald, Pajęczek Bogusław,

Płatek Ireneusz, Ślebioda Waław, Woźniak Ryszard

(73) ENERGO-EKO-SYSTEM Sp.z o.o., Katowice (PL)

(54) Zawór wylotowy

B1 (11) **193663** (41) 2002 11 18

(51) **F16K 17/00** (2006.01)

**F16K 5/06** (2006.01)

(21) 347560 (22) 2001 05 14

(72) Nowak Robert, Gacek Władysław

(73) VALVEX S.A., Jordanów (PL)

(54) Blok bezpieczeństwa

B1 (11) **193809** (41) 2001 10 22

(51) **F16K 17/12** (2006.01)

(21) 339780 (22) 2000 04 17

(76) Kaczmarek Kazimierz, Głuchołazy (PL); Krzywdziński Zbigniew,

Głuchołazy (PL); Wachowski Janusz, Jarnońtówek (PL); Wilczyński

Andrzej, Głuchołazy (PL)

(54) Zawór przelewowy



B1 (11) **193888** (41) 2002 11 04

(51) **F16K 3/20** (2006.01)

**F16J 15/02** (2006.01)

(21) 350055 (22) 2000 02 15

(30) 99 19907679 1999 02 23 DE

(86) 2000 02 15 PCT/EP00/01213

(87) 2000 08 31 WO00/50790, PCT Gazette nr 35/00

(76) Federhen Bernd, Siegen (DE)

(54) Uszczelka nadmuchiwana

B1 (11) **193772** (41) 2002 02 11

(51) **F16K 35/10** (2006.01)

(21) 341849 (22) 2000 08 04

(72) Konopka Władysław

(73) Mazowiecka Spółka Gazownictwa Spółka z o.o., Warszawa (PL)

(54) Osłona na zawór

B1 (11) **193848** (41) 2001 08 13

(51) **F16K 41/02** (2006.01)

**F16J 15/18** (2006.01)

(21) 338200 (22) 2000 01 31

(76) EFAWA Waldemar Narożny, Ewa Pukacka-Mruk, Aleksandra Narożna spółka jawna, Poznań (PL)

(54) Zespół trzpienia napędowego dla zasuw i elementów roboczych, zwłaszcza zasuw klinowych

B1 (11) **193913** (41) 2001 08 13

(51) **F16K 41/02** (2006.01)

**F16K 5/06** (2006.01)

(21) 338201 (22) 2000 01 31

(76) EFAWA Waldemar Narożny, Ewa Pukacka-Mruk, Aleksandra Narożna spółka jawna, Poznań (PL)

(54) Zespół trzpienia napędowego zaworu, zwłaszcza zaworu kulowego

B1 (11) **193773** (41) 2000 12 18

(51) **F16L 41/03** (2006.01)

**F15B 13/02** (2006.01)

(21) 340979 (22) 2000 06 23

(72) Kaczan Jerzy, Kaczan Jan, Sękowski Krzysztof

(73) KAN J. Kaczan SPÓŁKA JAWNA, Warszawa (PL)

(54) Rozdzielacz dwustronny

B1 (11) **193903** (41) 2002 07 01

(51) **F16L 5/04** (2006.01)

(21) 349095 (22) 2000 01 22

(30) 99 19902937 1999 01 26 DE

99 19905103 1999 02 09 DE

(86) 2000 01 22 PCT/EP00/00475

(87) 2000 08 03 WO00/45079, PCT Gazette nr 31/00

(72) Schwark Martin

(73) DEUTSCHE ROCKWOOL MINERALWOLL GMBH & CO.OHG, Gladbeck (DE)

(54) Urządzenie do szczelnego osadzenia przewodów rurowych i/lub kabli

B1 (11) **193741** (41) 2002 06 03

(51) **F16L 55/12** (2006.01)

(21) 344116 (22) 2000 11 23

(76) Ochał Józef, Rzeszów (PL)

(54) Pneumatyczny korek do zaślepiania przewodów rurowych

B1 (11) **193900** (41) 2001 07 02

(51) **F23C 10/22** (2006.01)

(21) 344825 (22) 2000 12 27

(30) 99 19963478 1999 12 28 DE

(72) Seeber Joachim

(73) ALSTOM Power Boiler GmbH, Stuttgart (DE)

(54) Urządzenie palnikowe

B1 (11) **193795** (41) 1998 10 12

(51) **F23D 1/02** (2006.01)

(62) 325576

(21) 377649 (22) 1998 03 26

(30) 97 080206 1997 03 31 JP

(72) Kaneko Shouzo, Gengo Tadashi, Sakamoto Kouichi, Isoda Takayoshi

(73) MITSUBISHI HEAVY INDUSTRIES, LTD., Tokyo (JP)

(54) Palnik do spalania sproszkowanego paliwa

B1 (11) **193830** (41) 2002 06 03

(51) **F23K 1/04** (2006.01)

(21) 344277 (22) 2000 12 01

(72) Kruczek Halina, Łuczak Mirosław, Jabłoński Janusz

(73) Politechnika Wrocławska, Wrocław (PL)

(54) Sposób i układ do suszenia i transportu węgla brunatnego do kotła pyłowego

B1 (11) **193697** (41) 1999 10 25

(51) **F24D 19/02** (2006.01)

(21) 332538 (22) 1999 04 15

(30) 98 98850056 1998 04 15 EP

(72) Lindbäck Kenneth

(73) Sigarth Aktiebolag, Hillerstorp (SE)

(54) Urządzenie do montowania grzejnika na podłożu, zwłaszcza na ścianie

B1 (11) **193909** (41) 2001 02 12

(51) **F24F 13/08** (2006.01)

**E06B 7/02** (2006.01)

(21) 334669 (22) 1999 07 29

(76) Ćwikilewicz Marek, Kraków (PL); Dzieża Krzysztof, Kraków (PL)

(54) Nawiewnik powietrza

B1 (11) **193789** (41) 1999 12 06

(51) **F24F 13/24** (2006.01)

**F04D 29/66** (2006.01)

**F16F 15/20** (2006.01)

**H02K 15/16** (2006.01)

(21) 333473 (22) 1999 05 31

(30) 98TO 490 1998 06 05 IT

(72) Pugliese Vincenzo

(73) MAGNETI MARELLI CLIMATIZZAZIONE Spa, Poirino (IT)

(54) Sposób montażu wentylatora elektrycznego

B1 (11) **193728** (41) 2002 01 02

(51) **F25D 29/00** (2006.01)

**F24F 11/00** (2006.01)

(21) 340930 (22) 2000 06 19

(72) Staniec Radosław

(73) Lubuskie Zakłady Aparatów Elektrycznych LUMEL SA, Zielona Góra (PL)

(54) Regulator temperatury domowego urządzenia chłodniczego

B1 (11) **193684** (41) 2003 06 30

(51) **F27B 15/08** (2006.01)

**F27D 3/18** (2006.01)

(21) 351867 (22) 2000 05 12

(30) 99 991226 1999 05 31 FI

(86) 2000 05 12 PCT/FI00/00433

(87) 2000 12 07 WO00/73519, PCT Gazette nr 49/00

(72) Kojo Ilkka, Lahtinen Markku, Peltoniemi Kaarle

(73) OUTOKUMPU OYJ, Espoo (FI)

(54) Urządzenie do jednostajnego podawania materiału proszkowego do palnika koncentratu zawieszynowego pieca wytopowego

B1 (11) **193887** (41) 2002 12 02  
 (51) **F27D 3/14** (2006.01)  
**F27B 3/19** (2006.01)  
 (21) 350411 (22) 2000 03 31  
 (30) 99 19914982 1999 04 01 DE  
 99 19919378 1999 04 28 DE  
 (86) 2000 03 31 PCT/EP00/02903  
 (87) 2000 10 12 WO00/60297, PCT Gazette nr 41/00  
 (72) Fuchs Gerhard  
 (73) ARCMET TECHNOLOGIE GMBH, Linz (AT)  
 (54) Sposób kontrolowanego spustu ciekłego metalu wolnego od zużułu ze zbiornika i zbiornik metalurgiczny z urządzeniem spustowym do kontrolowanego spustu ciekłego metalu wolnego od zużułu ze zbiornika

B1 (11) **193798** (41) 2002 05 06  
 (51) **F28D 19/04** (2006.01)  
 (21) 348190 (22) 1999 05 27  
 (30) 98 212725 1998 12 16 US  
 (86) 1999 05 27 PCT/US99/11944  
 (87) 2000 06 22 WO00/36356, PCT Gazette nr 25/00  
 (72) Chen Michael M.  
 (73) ALSTOM POWER INC., Windsor (US)  
 (54) Zespół elementów do przekazywania ciepła dla wymiennika ciepła

B1 (11) **193902** (41) 2002 10 21  
 (51) **F28D 19/04** (2006.01)  
**F23L 15/02** (2006.01)  
 (21) 349928 (22) 1999 12 20  
 (30) 99 251558 1999 02 17 US  
 (86) 1999 12 20 PCT/US99/30348  
 (87) 2000 08 24 WO00/49357, PCT Gazette nr 34/00  
 (72) Chen Michael M., Olsson Carl-Olof E.  
 (73) ALSTOM POWER INC., Windsor (US)  
 (54) Zespół do przenoszenia ciepła i masy zwłaszcza w obrotowym regeneracyjnym wymienniku ciepła

B1 (11) **193764** (41) 2001 11 19  
 (51) **F28D 9/00** (2006.01)  
**F28F 3/00** (2006.01)  
 (21) 340127 (22) 2000 05 11  
 (72) Pabiś Aleksander  
 (73) Politechnika Krakowska im. T. Kościuszki, Kraków (PL)  
 (54) Płyty wymiennik ciepła

B1 (11) **193901** (41) 2003 12 01  
 (51) **F42B 3/10** (2006.01)  
 (21) 353828 (22) 2000 08 31  
 (30) 99 9903139 1999 09 06 SE  
 (86) 2000 08 31 PCT/SE00/01676  
 (87) 2001 03 15 WO01/18482, PCT Gazette nr 11/01  
 (72) Dumenko Viktor, Borgstrom Ulf, Holmberg Roger  
 (73) DYNNO NOBEL SWEDEN AB, Nora (SE)  
 (54) Sposób zapalania sprasowanego ładunku udarowego w spłonce, element inicjujący do stosowania w spłonce oraz spłonka

B1 (11) **193849** (41) 2002 05 06  
 (51) **G01B 17/02** (2006.01)  
 (21) 343614 (22) 2000 10 31  
 (72) Latuszek Antoni, Kotlicka Elżbieta  
 (73) Politechnika Warszawska, Warszawa (PL)  
 (54) Ultradźwiękowy miernik grubości cienkich warstw

B1 (11) **193783** (41) 2002 03 25  
 (51) **G01B 7/12** (2006.01)  
**B61K 9/12** (2006.01)  
 (21) 342586 (22) 2000 09 15

(72) Szot Zbigniew  
 (73) Przedsiębiorstwo Usługowo-Techniczne GRAW Sp. z o.o., Gliwice (PL)  
 (54) Urządzenie do pomiaru kół zestawów kolejowych

B1 (11) **193734** (41) 2002 03 25  
 (51) **G01J 5/44** (2006.01)  
**G01K 7/32** (2006.01)  
 (21) 342591 (22) 2000 09 18  
 (72) Latuszek Antoni, Gronowska Irena, Orzechowski Jan, Trzciniński Marcin  
 (73) Politechnika Warszawska, Warszawa (PL)  
 (54) Piezoelektryczny detektor bardzo słabego promieniowania elektromagnetycznego

B1 (11) **193771** (41) 2001 07 30  
 (51) **G01L 5/13** (2006.01)  
**G01L 5/16** (2006.01)  
**G01L 1/22** (2006.01)  
 (21) 338091 (22) 2000 01 25  
 (72) Dubowski Adam, Winiarski Karol  
 (73) Przemysłowy Instytut Maszyn Rolniczych, Poznań (PL)  
 (54) Moduł pomiarowy sił na złącze kulowym, zwłaszcza samochodów sprzęganych z lekkimi naczepami

B1 (11) **193857** (41) 2001 10 08  
 (51) **G01N 1/36** (2006.01)  
 (21) 339474 (22) 2000 04 06  
 (72) Konarski Piotr, Mierzejewska Agnieszka, Iwanek Iwonna  
 (73) Przemysłowy Instytut Elektroniki, Warszawa (PL)  
 (54) Sposób formowania próbek do analizy mikrocząstek pyłów

B1 (11) **193654** (41) 2001 09 24  
 (51) **G01N 25/68** (2006.01)  
 (21) 338938 (22) 2000 03 10  
 (72) Weremczuk Jerzy  
 (73) Politechnika Warszawska, Warszawa (PL)  
 (54) Higrometr punktu rosy

B1 (11) **193862** (41) 2001 10 08  
 (51) **G01N 27/333** (2006.01)  
 (21) 339473 (22) 2000 04 06  
 (72) Łysko Jan M., Pijanowska Dorota, Malinowska Elżbieta, Jaźwiński Jerzy  
 (73) Instytut Technologii Elektronowej, Warszawa (PL)  
 (54) Krzemowa elektroda jonoselektywna

B1 (11) **193677** (41) 2000 05 08  
 (51) **G01N 27/411** (2006.01)  
**G01K 13/00** (2006.01)  
**B22D 2/00** (2006.01)  
 (21) 336138 (22) 1999 10 21  
 (30) 98 19849433 1998 10 27 DE  
 (72) Theuwis Alfons  
 (73) Heraeus Electro-Nite International N.V., Houthalen (BE)  
 (54) Sonda zanurzeniowa do pomiaru parametrów cieczy, zwłaszcza stopionego metalu

B1 (11) **193647** (41) 2000 12 04  
 (51) **G01N 3/08** (2006.01)  
**G01N 19/02** (2006.01)  
 (21) 340671 (22) 2000 06 12  
 (72) Horabik Józef, Molenda Marek  
 (73) POLSKA AKADEMIA NAUK INSTYTUT AGROFIZYKI im. Bohdana Dobrzańskiego, Lublin (PL)  
 (54) Urządzenie pomiarowe do wyznaczania ilorazu naporu ośrodka sypkiego i rozkładu naporu wzdłuż promienia warstwy

B1 (11) **193648** (41) 2000 10 23  
 (51) **G01N 3/08** (2006.01)  
**G01N 19/02** (2006.01)  
 (21) 340017 (22) 2000 05 05  
 (72) Horabik Józef, Molenda Marek  
 (73) Polska Akademia Nauk Instytut Agrofizyki im.Bohdana Dobrzańskiego, Lublin (PL)  
 (54) Urządzenie pomiarowe do wyznaczania ilorazu naporu ośrodka sypkiego

B1 (11) **193916** (41) 2001 12 03  
 (51) **G01N 3/32** (2006.01)  
 (21) 340350 (22) 2000 05 26  
 (72) Kosmol Jan, Śliwka Janusz  
 (73) Politechnika Śląska, Gliwice (PL)  
 (54) Sposób wyznaczania sztywności statycznej obrabiarek

B1 (11) **193917** (41) 2001 12 03  
 (51) **G01N 3/32** (2006.01)  
 (21) 340351 (22) 2000 05 26  
 (72) Kosmol Jan, Śliwka Janusz  
 (73) Politechnika Śląska, Gliwice (PL)  
 (54) Stanowisko do wyznaczania sztywności statycznej obrabiarek

B1 (11) **193905** (41) 2001 04 23  
 (51) **G01N 3/40** (2006.01)  
 (21) 336049 (22) 1999 10 14  
 (76) Klyus Oleh, Szczecin (PL); Miklewski Jacek, Tomaszów Maz. (PL); Tretjakow Sergiej, Kaliningrad (RU); Aronow Andriej, Kaliningrad (RU); Wałow Władimir, Kaliningrad (RU)  
 (54) Sposób określania twardości materiału oraz urządzenie do określania twardości materiału

B1 (11) **193691** (41) 2000 09 25  
 (51) **G01N 33/20** (2006.01)  
**B01D 53/00** (2006.01)  
**A62D 3/00** (2006.01)  
 (21) 338942 (22) 2000 03 10  
 (30) 99 19911206 1999 03 13 DE  
 (72) Ingenillem Franz-Ulrich, Sander Wolfgang  
 (73) NET-Norddeutsche Energie Technik GmbH, Boizenburg (DE); BEB Erdgas und Erdol GmbH, Hannover (DE)  
 (54) Sposób wyznaczania zawartości rtęci w zanieczyszczonych odcinkach rur i armatur stalowych

B1 (11) **193866** (41) 2002 01 14  
 (51) **G01R 11/24** (2006.01)  
**H02H 3/00** (2006.01)  
**H02H 11/00** (2006.01)  
 (21) 341416 (22) 2000 07 10  
 (72) Piasecki Wojciech, Nowak Tomasz, Wnęk Maciej, Korendo Zbigniew, Sekuła Robert, Ciechanowski Piotr, Saj Piotr, Zygmunt Maciej, Kruziewicz Daniel, Bistrzeń Mirosław  
 (73) ABB Sp. z o.o., Warszawa (PL)  
 (54) Układ zabezpieczający sieć rozdzielczą niskiego i/lub średniego napięcia przed nielegalnym poborem energii elektrycznej

B1 (11) **193836** (41) 2002 04 22  
 (51) **G01R 19/08** (2006.01)  
**G01R 1/22** (2006.01)  
 (21) 343184 (22) 2000 10 13  
 (72) Łastowiecki Józef  
 (73) Politechnika Warszawska, Warszawa (PL)  
 (54) Obwód magnetyczny układu do pomiaru prądu z częściową kompensacją przepływu magnetycznego od mierzonego prądu

B1 (11) **193738** (41) 2002 01 14  
 (51) **G01R 27/02** (2006.01)  
**G01R 27/28** (2006.01)

(21) 341322 (22) 2000 07 06  
 (72) Rybski Ryszard, Furmankiewicz Leszek  
 (73) Uniwersytet Zielonogórski, Zielona Góra (PL)  
 (54) Sposób pomiaru stałej czasowej rezystora, zwłaszcza rezystora o małej wartości rezystancji

B1 (11) **193852** (41) 2002 05 20  
 (51) **G01R 31/26** (2006.01)  
 (21) 343810 (22) 2000 11 10  
 (72) Niechaj Marek  
 (73) Politechnika Lubelska, Lublin (PL)  
 (54) Sposób symulacji pracy generatora fotowoltaicznego

B1 (11) **193808** (41) 2001 09 10  
 (51) **G03B 31/02** (2006.01)  
**G03B 21/32** (2006.01)  
 (21) 343756 (22) 1998 04 27  
 (86) 1998 04 27 PCT/US98/08452  
 (87) 1999 11 04 WO99/56175, PCT Gazette nr 44/99  
 (72) Goodhill Dean K., Behrns Don P.  
 (73) MAXIVISION CINEMA TECHNOLOGY, Los Angeles (US)  
 (54) Kopia eksploatacyjna taśmy filmowej i sposób wytwarzania kopii eksploatacyjnej taśmy filmowej

B1 (11) **193868** (41) 2002 10 07  
 (51) **G05D 7/00** (2006.01)  
 (21) 346803 (22) 2001 03 29  
 (72) Mróz Paweł  
 (73) ABB Spółka z o.o., Warszawa (PL)  
 (54) Układ do wyznaczania położenia zaworu regulacyjnego

B1 (11) **193918** (41) 2001 04 23  
 (51) **G06F 1/30** (2006.01)  
**G06F 1/32** (2006.01)  
**G06F 11/14** (2006.01)  
**G06F 12/16** (2006.01)  
 (21) 341480 (22) 1999 01 07  
 (30) 98 1253 1998 01 07 JP  
 (86) 1999 01 07 PCT/GB99/00053  
 (87) 1999 07 15 WO99/35576, PCT Gazette nr 28/99  
 (72) Kohno Hiroshi, Shimotohno Susumu  
 (73) INTERNATIONAL BUSINESS MACHINES CORPORATION, Armonk (US)  
 (54) Sposób sterowania systemem obsługi informacji i system obsługi informacji

B1 (11) **193869** (41) 2001 07 02  
 (51) **G06F 17/50** (2006.01)  
**G06Q 10/00** (2006.01)  
**F16J 15/00** (2006.01)  
 (21) 342693 (22) 1999 03 02  
 (30) 98 33194 1998 03 02 US  
 (86) 1999 03 02 PCT/US99/04547  
 (87) 1999 09 10 WO99/45488, PCT Gazette nr 36/99  
 (72) Bjornson Carl C., Greenlie David G.  
 (73) NORTHEAST EQUIPMENT, INC. doing business as DELTA MECHANICAL SEALS, Fall River (US)  
 (54) Urządzenie do doboru uszczelki dla elementu sprzętu

B1 (11) **193708** (41) 2001 01 29  
 (51) **G07F 7/00** (2006.01)  
**H04M 11/00** (2006.01)  
**H04M 3/42** (2006.01)  
**G06Q 30/00** (2006.01)  
 (21) 340249 (22) 1998 10 29  
 (30) 97 U970473 1997 10 29 FI  
 98 981370 1998 06 12 FI

(86) 1998 10 29 PCT/FI98/00843  
 (87) 1999 05 06 WO99/22346, PCT Gazette nr 18/99  
 (72) Stewen Teemu, Vihinen Seppo  
 (73) SONERA OYJ, Helsinki (FI)  
 (54) Sposób automatycznego zamawiania produktu lub usługi w urządzeniu automatycznym

B1 (11) **193679** (41) 2002 02 11  
 (51) **G09B 23/18** (2006.01)  
**H01F 7/02** (2006.01)  
 (21) 341778 (22) 2000 07 28  
 (72) Bednarek Stanisław  
 (73) Uniwersytet Łódzki, Łódź (PL)  
 (54) Magnes laboratoryjny

B1 (11) **193723** (41) 1999 05 10  
 (51) **G10L 19/04** (2006.01)  
**H03M 7/30** (2006.01)  
 (21) 330399 (22) 1998 03 05  
 (30) 97 97200999 1997 04 07 EP  
 (86) 1998 03 05 PCT/IB98/00277  
 (87) 1998 10 15 WO98/45951, PCT Gazette nr 41/98  
 (72) Taori Rakesh, Gerrits Andreas Johannes  
 (73) KONINKLIJKE PHILIPS ELECTRONICS N.V., Eindhoven (NL)  
 (54) Sposób i urządzenie do kodowania sygnału mowy oraz sposób i urządzenie do dekodowania sygnału mowy

B1 (11) **193825** (41) 1999 05 10  
 (51) **G10L 19/04** (2006.01)  
**H03M 7/30** (2006.01)  
 (21) 330398 (22) 1998 03 05  
 (30) 97 97200998 1997 04 07 EP  
 (86) 1998 03 05 PCT/IB98/00293  
 (87) 1998 10 15 WO98/45833, PCT Gazette nr 41/98  
 (72) Taori Rakesh, Gerrits Andreas Johannes  
 (73) KONINKLIJKE PHILIPS ELECTRONICS N.V., Eindhoven (NL)  
 (54) Sposób i urządzenie do kodowania sygnału mowy

B1 (11) **193714** (41) 2001 04 09  
 (51) **G11B 20/00** (2006.01)  
**H04N 5/913** (2006.01)  
 (21) 341432 (22) 1999 10 06  
 (30) 98 98203660 1998 10 29 EP  
 (86) 1999 10 06 PCT/EP99/07805  
 (87) 2000 05 11 WO00/26908, PCT Gazette nr 19/00  
 (72) Nuijten Petrus A.C.M.  
 (73) KONINKLIJKE PHILIPS ELECTRONICS N.V., Eindhoven (NL)  
 (54) Sposób i urządzenie do osadzania dodatkowych danych w sygnale informacyjnym

B1 (11) **193705** (41) 2000 03 27  
 (51) **G11B 27/30** (2006.01)  
 (21) 335045 (22) 1998 11 24  
 (30) 97 97203746 1997 11 29 EP  
 (86) 1998 11 24 PCT/IB98/01869  
 (87) 1999 06 10 WO99/28911, PCT Gazette nr 23/99  
 (72) Mons Johannes Jan  
 (73) KONINKLIJKE PHILIPS ELECTRONICS N.V., Eindhoven (NL)  
 (54) Sposób zapisywania informacji, zwłaszcza akustycznej, na jednorodnym nośniku zapisu

B1 (11) **193706** (41) 2000 11 06  
 (51) **G11B 27/32** (2006.01)  
**G11B 27/10** (2006.01)  
 (21) 338576 (22) 1999 06 09  
 (30) 98 98201940 1998 06 10 EP  
 (86) 1999 06 09 PCT/IB99/01058

(87) 1999 12 16 WO99/65035, PCT Gazette nr 50/99  
 (72) Verbakel Johannes M. M., Mons Johannes J., Maeda Muneyasu, Inazawa Yoshizumi, Suzuki Tadao  
 (73) KONINKLIJKE PHILIPS ELECTRONICS N.V., Eindhoven (NL); SONY CORPORATION, Tokio (JP)  
 (54) Sposób i dysk optyczny do zapisu informacji zwłaszcza dźwiękowych oraz urządzenie odczytujące

B1 (11) **193711** (41) 2001 10 08  
 (51) **H01F 38/36** (2006.01)  
 (21) 339201 (22) 2000 03 24  
 (72) Romanik Władysław, Luto Mariusz Andrzej  
 (73) ABB Spółka z o.o., Warszawa (PL)  
 (54) Przekładnik kombinowany

B1 (11) **193817** (41) 1999 10 11  
 (51) **H01H 83/22** (2006.01)  
**H01H 71/02** (2006.01)  
 (21) 332348 (22) 1999 04 01  
 (30) 98 9804153 1998 04 03 FR  
 (72) Simond Alain, Evrard Jean-Luc, Lenco Patrick  
 (73) LEGRAND, Limoges (FR); LEGRAND SNC, Limoges (FR)  
 (54) Wylącznik samoczynny różnicowy wielobiegunowy

B1 (11) **193837** (41) 2001 12 17  
 (51) **H01J 41/12** (2006.01)  
**F04B 37/14** (2006.01)  
**H01J 41/18** (2006.01)  
**H01J 41/20** (2006.01)  
 (21) 340654 (22) 2000 06 09  
 (72) Cyrański Ryszard, Kiliszek Czesław, Sobolewski Andrzej  
 (73) Przemysłowy Instytut Elektroniki, Warszawa (PL)  
 (54) Głowica układu anodowo-katodowego

B1 (11) **193656** (41) 2001 05 07  
 (51) **H01L 23/48** (2006.01)  
**H01L 21/203** (2006.01)  
 (21) 336401 (22) 1999 11 04  
 (72) Wójcik Ireneusz  
 (73) Instytut Technologii Elektronowej, Warszawa (PL)  
 (54) Sposób nakładania na podłoże półprzewodnikowe warstw elektrycznie przewodzących z sześcioborku lantanu

B1 (11) **193791** (41) 2002 07 15  
 (51) **H01L 43/06** (2006.01)  
**G01R 33/07** (2006.01)  
 (21) 349279 (22) 2000 01 17  
 (30) 99 19908473 1999 02 26 DE  
 (86) 2000 01 17 PCT/EP00/00313  
 (87) 2000 09 08 WO00/52424, PCT Gazette nr 36/00  
 (72) Hohe Hans-Peter, Weber Norbert, Sauerer Josef  
 (73) FRAUNHOFER-GESELLSCHAFT ZUR FOERDERUNG DER ANGEWANDTEN FORSCHUNG E.V., München (DE)  
 (54) Czujnik Halla

B1 (11) **193748** (41) 2000 08 28  
 (51) **H02G 3/04** (2006.01)  
**H04Q 1/14** (2006.01)  
 (21) 338594 (22) 2000 02 24  
 (30) 99 29903518 1999 02 26 DE  
 (72) Denter Friedrich Wilhelm, Schlüter Dieter  
 (73) Quante AG, Neuss (DE)  
 (54) Rozdzielnica kablowa

B1 (11) **193814** (41) 2000 05 08  
 (51) **H02G 3/04** (2006.01)  
 (21) 336444 (22) 1999 11 05



(30) 98 9813984 1998 11 06 FR  
 (72) Buard Yvon, Tabuteau Pascal  
 (73) LEGRAND, Limoges (FR); LEGRAND SNC, Limoges (FR)  
 (54) Podstawa korytka i sposób wykonania podstawy korytka

B1 (11) **193864** (41) 2001 05 07

(51) **H02K 16/00** (2006.01)

**H02K 19/26** (2006.01)

(21) 336437 (22) 1999 11 03

(72) Zieliński Piotr, Schoepp Konrad

(73) Politechnika Wrocławska, Wrocław (PL)

(54) Dwustopniowa maszyna synchroniczna

B1 (11) **193841** (41) 2001 11 05

(51) **H04B 1/10** (2006.01)

(21) 339934 (22) 2000 04 27

(72) Dziecioł Edward, Żórawska Marzenna

(73) Instytut Techniczny Wojsk Lotniczych, Warszawa (PL)

(54) Sposób oraz układ do tłumienia szumów odbiornika radiowego przy braku oczekiwanego sygnału odbieranego

B1 (11) **193782** (41) 1999 12 06

(51) **H04N 7/16** (2006.01)

**H04N 1/32** (2006.01)

(21) 333572 (22) 1999 06 04

(30) 98 9807026 1998 06 04 FR

(72) Basset Jean-Claude

(73) DASSAULT AUTOMATISMES ET TELECOMMUNICATIONS, Plaisir (FR)

(54) Urządzenie do telewizji płatnej oraz dekoder główny urządzenia do telewizji płatnej

B1 (11) **193682** (41) 2002 01 28

(51) **H04N 7/173** (2006.01)

**H04L 5/06** (2006.01)

(21) 346123 (22) 1999 07 19

(30) 98 9802580 1998 07 20 SE

(86) 1999 07 19 PCT/SE99/01292

(87) 2000 02 03 WO00/05895, PCT Gazette nr 05/00

(72) Sahlin Dan

(73) MACAB AB, Trelleborg (SE)

(54) Sposób i układ rozprowadzania danych

B1 (11) **193640** (41) 2002 03 25

(51) **H05B 3/48** (2006.01)

**H05B 3/40** (2006.01)

(21) 342625 (22) 2000 09 19

(72) Gawłowski Roman

(73) INSTAL-PROJEKT Gawłowsky, Ścierzyńscy Spółka jawna, Włocławek (PL)

(54) Grzejnik elektryczny, zwłaszcza łazienkowy oraz sposób wytwarzania grzejnika elektrycznego, zwłaszcza łazienkowego

INDEKS UDZIELONYCH PATENTÓW,  
 WEDŁUG SYMBOLI MKP

Symbol MKP	Nr patentu	Symbol MKP	Nr patentu
1	2	1	2
<b>A01D 46/26</b> (2006.01)	193726	<b>A01M 21/04</b> (2006.01)	193832*
<b>A01D 46/00</b> (2006.01)	193726*	<b>A01M 7/00</b> (2006.01)	193729
<b>A01M 21/00</b> (2006.01)	193832	<b>A01N 43/54</b> (2006.01)	193812

\*) Patent oznaczony więcej niż jednym symbolem klasyfikacyjnym. Ogłoszenie dotyczące tego patentu można znaleźć pod symbolem klasyfikacyjnym odpowiadającym numerowi bez gwiazdki.

1	2	1	2
<b>A01N 37/22</b> (2006.01)	193812*	<b>A61K 8/41</b> (2006.01)	193750*
<b>A01N 51/00</b> (2006.01)	193743	<b>A61K 8/55</b> (2006.01)	193750*
<b>A01N 47/40</b> (2006.01)	193743*	<b>A61K 8/89</b> (2006.01)	193696
<b>A01N 43/56</b> (2006.01)	193702*	<b>A61K 8/97</b> (2006.01)	193840
<b>A01N 43/10</b> (2006.01)	193702*	<b>A61K 8/98</b> (2006.01)	193840*
<b>A01P 3/00</b> (2006.01)	193812*	<b>A61K 8/99</b> (2006.01)	193840*
<b>A01P 3/00</b> (2006.01)	193743*	<b>A61K 9/12</b> (2006.01)	193695
<b>A01P 7/00</b> (2006.01)	193743*	<b>A61K 31/135</b> (2006.01)	193695*
<b>A22C 25/06</b> (2006.01)	193745	<b>A61K 31/46</b> (2006.01)	193695*
<b>A22C 25/14</b> (2006.01)	193745*	<b>A61K 9/12</b> (2006.01)	193721
<b>A22C 25/06</b> (2006.01)	193746	<b>A61K 9/72</b> (2006.01)	193721*
<b>A22C 25/14</b> (2006.01)	193746*	<b>A61K 9/127</b> (2006.01)	193824
<b>A23B 5/04</b> (2006.01)	193851	<b>A61K 31/57</b> (2006.01)	193824*
<b>A23D 9/007</b> (2006.01)	193818*	<b>A61K 9/127</b> (2006.01)	193672
<b>A23G 1/32</b> (2006.01)	193853	<b>A61K 49/22</b> (2006.01)	193672*
<b>A23G 1/46</b> (2006.01)	193853*	<b>A61K 9/22</b> (2006.01)	193899
<b>A23K 1/14</b> (2006.01)	193806	<b>A61K 9/32</b> (2006.01)	193899*
<b>A23K 1/18</b> (2006.01)	193847	<b>A61K 47/32</b> (2006.01)	193899*
<b>A23K 1/16</b> (2006.01)	193818*	<b>A61K 47/12</b> (2006.01)	193899*
<b>A23L 1/09</b> (2006.01)	193872	<b>A61K 9/50</b> (2006.01)	193878
<b>A23L 1/308</b> (2006.01)	193872*	<b>A61K 31/573</b> (2006.01)	193799*
<b>A23L 1/307</b> (2006.01)	193796	<b>A61K 9/00</b> (2006.01)	193800*
<b>A23L 3/00</b> (2006.01)	193758	<b>A61K 49/04</b> (2006.01)	193698*
<b>A23L 1/09</b> (2006.01)	193874*	<b>A61K 31/16</b> (2006.01)	193829*
<b>A23L 1/30</b> (2006.01)	193818*	<b>A61K 31/10</b> (2006.01)	193829*
<b>A24C 5/42</b> (2006.01)	193693	<b>A61K 31/40</b> (2006.01)	193828*
<b>A24C 5/32</b> (2006.01)	193877*	<b>A61K 31/40</b> (2006.01)	193731*
<b>A43B 13/14</b> (2006.01)	193739	<b>A61K 31/55</b> (2006.01)	193731*
<b>A43B 13/18</b> (2006.01)	193739*	<b>A61K 31/165</b> (2006.01)	193731*
<b>A47G 27/04</b> (2006.01)	193882	<b>A61K 31/445</b> (2006.01)	193804*
<b>A47G 7/06</b> (2006.01)	193737	<b>A61K 31/445</b> (2006.01)	193686*
<b>A47K 10/48</b> (2006.01)	193858	<b>A61K 31/435</b> (2006.01)	193669*
<b>A47L 5/00</b> (2006.01)	193854	<b>A61K 31/425</b> (2006.01)	193822*
<b>A47L 9/00</b> (2006.01)	193854*	<b>A61K 31/00</b> (2006.01)	193822*
<b>A47L 9/24</b> (2006.01)	193770	<b>A61K 31/505</b> (2006.01)	193898*
<b>A47L 9/24</b> (2006.01)	193775	<b>A61K 31/33</b> (2006.01)	193704*
<b>A61B 17/70</b> (2006.01)	193719	<b>A61K 31/41</b> (2006.01)	193704*
<b>A61B 5/16</b> (2006.01)	193655	<b>A61K 31/4196</b> (2006.01)	193704*
<b>A61B 5/22</b> (2006.01)	193650	<b>A61K 31/495</b> (2006.01)	193724*
<b>A61D 1/08</b> (2006.01)	193845	<b>A61K 31/41</b> (2006.01)	193703*
<b>A61F 7/02</b> (2006.01)	193833	<b>A61K 31/42</b> (2006.01)	193685*
<b>A61G 13/00</b> (2006.01)	193759	<b>A61K 31/4164</b> (2006.01)	193915*
<b>A61G 13/10</b> (2006.01)	193759*	<b>A61K 31/4164</b> (2006.01)	193765*
<b>A61J 1/00</b> (2006.01)	193865	<b>A61K 31/4985</b> (2006.01)	193765*
<b>A61K 31/715</b> (2006.01)	193872*	<b>A61K 31/70</b> (2006.01)	193742*
<b>A61K 31/56</b> (2006.01)	193796*	<b>A61K 31/565</b> (2006.01)	193687*
<b>A61K 31/40</b> (2006.01)	193802	<b>A61K 38/17</b> (2006.01)	193790*
<b>A61K 31/41</b> (2006.01)	193802*	<b>A61K 38/17</b> (2006.01)	193670*
<b>A61K 31/4178</b> (2006.01)	193673	<b>A61K 39/395</b> (2006.01)	193780*
<b>A61K 9/16</b> (2006.01)	193673*	<b>A61K 39/395</b> (2006.01)	193821*
<b>A61K 31/4439</b> (2006.01)	193776	<b>A61K 31/232</b> (2006.01)	193818*
<b>A61K 9/22</b> (2006.01)	193776*	<b>A61L 27/50</b> (2006.01)	193700
<b>A61K 31/5375</b> (2006.01)	193797	<b>A61M 15/00</b> (2006.01)	193881
<b>A61K 31/565</b> (2006.01)	193897	<b>A61M 39/26</b> (2006.01)	193701
<b>A61K 9/70</b> (2006.01)	193897*	<b>A61N 1/36</b> (2006.01)	193803
<b>A61K 31/7105</b> (2006.01)	193767	<b>A61N 1/368</b> (2006.01)	193754
<b>A61K 31/337</b> (2006.01)	193767*	<b>A61P 25/00</b> (2006.01)	193802*
<b>A61K 31/715</b> (2006.01)	193846	<b>A61P 25/30</b> (2006.01)	193797*
<b>A61K 38/00</b> (2006.01)	193805	<b>A61P 5/30</b> (2006.01)	193897*
<b>A61K 9/14</b> (2006.01)	193805*	<b>A61P 19/10</b> (2006.01)	193897*
<b>A61K 47/30</b> (2006.01)	193805*	<b>A61P 35/00</b> (2006.01)	193767*
<b>A61K 48/00</b> (2006.01)	193662	<b>A61P 7/02</b> (2006.01)	193846*
<b>A61K 8/41</b> (2006.01)	193716	<b>A61P 19/00</b> (2006.01)	193829*
<b>A61K 8/49</b> (2006.01)	193716*	<b>A61P 35/00</b> (2006.01)	193829*
<b>A61K 8/49</b> (2006.01)	193750	<b>A61P 9/10</b> (2006.01)	193828*

1	2	1	2	1	2	1	2
A61P 9/12 (2006.01)	193828*	B29C 49/24 (2006.01)	193844	C07C 7/13 (2006.01)	193657*	C07D 413/04 (2006.01)	193685
A61P 7/02 (2006.01)	193804*	B29C 49/24 (2006.01)	193914	C07C 15/073 (2006.01)	193657*	C07D 263/58 (2006.01)	193685*
A61P 35/00 (2006.01)	193669*	B29C 43/20 (2006.01)	193755*	C07C 15/085 (2006.01)	193657*	C07D 471/14 (2006.01)	193915
A61P 35/00 (2006.01)	193765*	B29C 70/22 (2006.01)	193875*	C07C 2/68 (2006.01)	193658	C07D 487/04 (2006.01)	193765
A61P 43/00 (2006.01)	193765*	B29K 311/10 (2006.01)	193875*	C07C 7/20 (2006.01)	193658*	C07D 233/58 (2006.01)	193765*
A61P 31/04 (2006.01)	193742*	B29L 31/08 (2006.01)	193875*	C07C 15/073 (2006.01)	193658*	C07D 233/64 (2006.01)	193765*
A61P 15/00 (2006.01)	193687*	B32B 15/08 (2006.01)	193755*	C07C 15/085 (2006.01)	193658*	C07F 7/18 (2006.01)	193674*
A61P 3/02 (2006.01)	193818*	B32B 17/10 (2006.01)	193645*	C07C 231/08 (2006.01)	193698	C07F 5/06 (2006.01)	193735
A61Q 5/10 (2006.01)	193716*	B32B 18/00 (2006.01)	193643*	C07C 233/53 (2006.01)	193698*	C07F 5/06 (2006.01)	193652
A61Q 5/02 (2006.01)	193750*	B32B 19/04 (2006.01)	193643*	C07C 237/46 (2006.01)	193698*	C07F 9/11 (2006.01)	193653
A61Q 19/10 (2006.01)	193750*	B32B 27/04 (2006.01)	193895*	C07C 255/20 (2006.01)	193678	C07H 21/02 (2006.01)	193662*
A61Q 19/08 (2006.01)	193840*	B41M 3/14 (2006.01)	193839	C07C 314/44 (2006.01)	193829	C07H 17/08 (2006.01)	193742
A62C 3/07 (2006.01)	193730	B41M 5/00 (2006.01)	193774	C07C 49/213 (2006.01)	193675	C07J 71/00 (2006.01)	193799*
A62D 1/00 (2006.01)	193694*	B41M 1/36 (2006.01)	193774*	C07C 49/84 (2006.01)	193675*	C07J 41/00 (2006.01)	193687
A62D 3/00 (2006.01)	193691*	B42D 15/00 (2006.01)	193839*	C07C 51/42 (2006.01)	193667	C07J 43/00 (2006.01)	193687*
A63F 13/12 (2006.01)	193642	B60C 9/14 (2006.01)	193885	C07C 51/44 (2006.01)	193667*	C07K 16/18 (2006.01)	193662*
A63H 13/02 (2006.01)	193785	B60C 17/00 (2006.01)	193885*	C07C 237/22 (2006.01)	193731*	C07K 14/47 (2006.01)	193790
B01D 27/08 (2006.01)	193661	B60J 1/00 (2006.01)	193911	C07D 409/06 (2006.01)	193673*	C07K 14/705 (2006.01)	193670
B01D 35/30 (2006.01)	193661*	B60J 1/00 (2006.01)	193645*	C07D 207/34 (2006.01)	193678*	C07K 16/00 (2006.01)	193780
B01D 53/04 (2006.01)	193807	B60Q 1/44 (2006.01)	193860	C07D 207/48 (2006.01)	193829*	C07K 16/28 (2006.01)	193821
B01D 53/44 (2006.01)	193894	B60R 21/02 (2006.01)	193730*	C07D 209/48 (2006.01)	193829*	C08B 37/08 (2006.01)	193846*
B01D 63/16 (2006.01)	193718	B60R 17/00 (2006.01)	193749*	C07D 213/60 (2006.01)	193829*	C08B 31/06 (2006.01)	193644
B01D 61/14 (2006.01)	193718*	B61D 39/00 (2006.01)	193690	C07D 277/36 (2006.01)	193829*	C08B 37/08 (2006.01)	193744
B01D 17/025 (2006.01)	193786*	B61F 5/14 (2006.01)	193907	C07D 307/64 (2006.01)	193829*	C08B 37/18 (2006.01)	193874
B01D 17/025 (2006.01)	193641*	B61F 5/38 (2006.01)	193907*	C07D 215/36 (2006.01)	193829*	C08F 22/00 (2006.01)	193823*
B01D 61/02 (2006.01)	193649*	B61G 11/12 (2006.01)	193896	C07D 333/32 (2006.01)	193829*	C08F 297/08 (2006.01)	193876
B01D 35/027 (2006.01)	193749*	B61G 11/00 (2006.01)	193896*	C07D 233/84 (2006.01)	193829*	C08G 64/30 (2006.01)	193838*
B01D 53/00 (2006.01)	193691*	B61K 9/12 (2006.01)	193783*	C07D 207/16 (2006.01)	193828	C08G 79/10 (2006.01)	193652*
B01J 2/18 (2006.01)	193696*	B62B 3/14 (2006.01)	193879	C07D 209/20 (2006.01)	193731	C08G 18/08 (2006.01)	193835
B01J 20/18 (2006.01)	193807*	B62D 29/04 (2006.01)	193755	C07D 403/12 (2006.01)	193731*	C08G 63/12 (2006.01)	193760
B01J 20/26 (2006.01)	193823	B63B 3/48 (2006.01)	193747	C07D 223/10 (2006.01)	193731*	C08G 63/183 (2006.01)	193676
B01J 27/125 (2006.01)	193658*	B65B 3/26 (2006.01)	193646*	C07D 211/34 (2006.01)	193804	C08G 63/81 (2006.01)	193834
B01J 8/26 (2006.01)	193876*	B65D 1/02 (2006.01)	193865*	C07D 405/14 (2006.01)	193804*	C08G 63/685 (2006.01)	193834*
B01J 31/22 (2006.01)	193689*	B65D 47/08 (2006.01)	193710	C07D 401/14 (2006.01)	193804*	C08G 77/08 (2006.01)	193689
B01J 23/755 (2006.01)	193689*	B65D 47/26 (2006.01)	193646	C07D 211/42 (2006.01)	193686	C08G 83/00 (2006.01)	193895
B01L 3/00 (2006.01)	193646*	B65D 51/16 (2006.01)	193766	C07D 401/12 (2006.01)	193686*	C08J 11/24 (2006.01)	193676*
B02C 19/06 (2006.01)	193799	B65F 3/08 (2006.01)	193880	C07D 401/06 (2006.01)	193686*	C08J 5/04 (2006.01)	193875
B02C 19/06 (2006.01)	193800	B65F 3/04 (2006.01)	193880*	C07D 401/04 (2006.01)	193686*	C08K 3/36 (2006.01)	193722*
B05B 11/00 (2006.01)	193660	B65G 19/20 (2006.01)	193867	C07D 219/04 (2006.01)	193669	C08K 5/521 (2006.01)	193653*
B05C 5/02 (2006.01)	193779*	B65G 51/02 (2006.01)	193877	C07D 241/46 (2006.01)	193669*	C08K 9/06 (2006.01)	193895*
B05D 1/26 (2006.01)	193779	B65G 53/52 (2006.01)	193707	C07D 231/20 (2006.01)	193702	C08K 3/00 (2006.01)	193813
B08B 5/02 (2006.01)	193877*	B67D 1/16 (2006.01)	193683	C07D 231/24 (2006.01)	193702*	C08K 3/08 (2006.01)	193813*
B09C 1/08 (2006.01)	193727	B67D 5/60 (2006.01)	193793	C07D 409/12 (2006.01)	193702*	C08K 3/22 (2006.01)	193813*
B22D 17/20 (2006.01)	193801	C01B 39/22 (2006.01)	193807*	C07D 277/28 (2006.01)	193822	C08K 5/13 (2006.01)	193811*
B22D 17/32 (2006.01)	193801*	C01B 21/14 (2006.01)	193732	C07D 257/04 (2006.01)	193822*	C08K 3/34 (2006.01)	193811*
B22D 41/00 (2006.01)	193912	C01B 33/193 (2006.01)	193722	C07D 213/42 (2006.01)	193822*	C08K 3/00 (2006.01)	193777*
B22D 21/04 (2006.01)	193871*	C02F 3/00 (2006.01)	193646*	C07D 333/20 (2006.01)	193822*	C08L 83/04 (2006.01)	193696*
B22D 2/00 (2006.01)	193677*	C02F 1/40 (2006.01)	193786	C07D 241/12 (2006.01)	193822*	C08L 101/00 (2006.01)	193700*
B23B 7/14 (2006.01)	193788	C02F 1/40 (2006.01)	193641	C07D 305/14 (2006.01)	193674	C08L 83/04 (2006.01)	193813*
B23K 1/18 (2006.01)	193792	C02F 1/44 (2006.01)	193649	C07D 319/04 (2006.01)	193838	C08L 23/02 (2006.01)	193715
B23K 20/00 (2006.01)	193792*	C03B 9/34 (2006.01)	193810	C07D 317/36 (2006.01)	193838*	C08L 23/16 (2006.01)	193715*
B23K 9/095 (2006.01)	193886	C03C 17/36 (2006.01)	193781	C07D 401/04 (2006.01)	193898	C08L 59/02 (2006.01)	193811
B23K 9/173 (2006.01)	193886*	C03C 27/12 (2006.01)	193645	C07D 213/78 (2006.01)	193898*	C08L 61/28 (2006.01)	193811*
B23K 26/12 (2006.01)	193699*	C04B 14/18 (2006.01)	193671	C07D 401/12 (2006.01)	193704	C08L 83/04 (2006.01)	193777
B23Q 5/08 (2006.01)	193788*	C04B 30/02 (2006.01)	193643	C07D 401/14 (2006.01)	193704*	C09B 62/09 (2006.01)	193709
B23Q 1/28 (2006.01)	193893*	C04B 35/00 (2006.01)	193883	C07D 403/12 (2006.01)	193704*	C09C 1/56 (2006.01)	193816
B27L 11/00 (2006.01)	193720	C04B 35/195 (2006.01)	193717	C07D 403/14 (2006.01)	193704*	C09C 1/54 (2006.01)	193816*
B27N 3/08 (2006.01)	193688	C04B 38/04 (2006.01)	193651	C07D 405/14 (2006.01)	193704*	C09D 7/12 (2006.01)	193676*
B28B 7/08 (2006.01)	193778	C04B 41/00 (2006.01)	193753*	C07D 409/14 (2006.01)	193704*	C09D 7/12 (2006.01)	193816*
B28B 23/00 (2006.01)	193778*	C05C 3/00 (2006.01)	193859	C07D 413/14 (2006.01)	193704*	C09D 13/00 (2006.01)	193816*
B28D 1/04 (2006.01)	193893	C07B 31/00 (2006.01)	193678*	C07D 417/14 (2006.01)	193704*	C09D 5/03 (2006.01)	193768
B29B 15/04 (2006.01)	193664	C07C 59/235 (2006.01)	193823*	C07D 249/08 (2006.01)	193704*	C09J 11/06 (2006.01)	193653*
B29B 7/46 (2006.01)	193664*	C07C 59/42 (2006.01)	193823*	C07D 403/06 (2006.01)	193724	C09J 11/08 (2006.01)	193676*
B29C 49/22 (2006.01)	193908	C07C 2/68 (2006.01)	193657	C07D 405/06 (2006.01)	193703	C09K 3/10 (2006.01)	193777*
B29C 49/00 (2006.01)	193908*	C07C 7/12 (2006.01)	193657*	C07D 405/14 (2006.01)	193703*	C09K 5/04 (2006.01)	193855

1	2	1	2	1	2	1	2
C09K 13/04 (2006.01)	193753*	E05B 55/06 (2006.01)	193713	F24F 13/08 (2006.01)	193909	G06F 19/00 (2006.01)	193642*
C09K 15/04 (2006.01)	193763*	E05C 9/24 (2006.01)	193889	F24F 13/24 (2006.01)	193789	G06F 1/30 (2006.01)	193918
C10B 25/16 (2006.01)	193892	E05F 15/04 (2006.01)	193843	F24F 11/00 (2006.01)	193728*	G06F 1/32 (2006.01)	193918*
C10G 73/36 (2006.01)	193659	E06B 3/54 (2006.01)	193815	F25D 29/00 (2006.01)	193728	G06F 11/14 (2006.01)	193918*
C10G 9/14 (2006.01)	193681	E06B 9/42 (2006.01)	193819	F27B 1/10 (2006.01)	193740*	G06F 12/16 (2006.01)	193918*
C10G 9/16 (2006.01)	193870	E06B 7/02 (2006.01)	193909*	F27B 15/08 (2006.01)	193684	G06F 17/50 (2006.01)	193869
C10J 1/28 (2006.01)	193756	E06C 7/08 (2006.01)	193884	F27B 3/19 (2006.01)	193887*	G06Q 10/00 (2006.01)	193869*
C10L 1/04 (2006.01)	193769	E06C 7/18 (2006.01)	193884*	F27D 3/18 (2006.01)	193684*	G06Q 30/00 (2006.01)	193708*
C10L 5/12 (2006.01)	193904	E21C 29/10 (2006.01)	193867*	F27D 3/14 (2006.01)	193887	G07F 7/00 (2006.01)	193879*
C11C 1/04 (2006.01)	193818*	E21C 29/02 (2006.01)	193680	F28B 9/04 (2006.01)	193733*	G07F 7/00 (2006.01)	193708
C11D 7/08 (2006.01)	193753	E21C 35/20 (2006.01)	193787	F28D 19/04 (2006.01)	193798	G09B 23/18 (2006.01)	193679
C12F 3/10 (2006.01)	193835*	E21D 17/04 (2006.01)	193639*	F28D 19/04 (2006.01)	193902	G10L 19/04 (2006.01)	193723
C12G 3/06 (2006.01)	193906	E21D 11/14 (2006.01)	193861	F28D 9/00 (2006.01)	193764	G10L 19/04 (2006.01)	193825
C12N 15/12 (2006.01)	193670*	E21F 15/08 (2006.01)	193707*	F28F 3/00 (2006.01)	193764*	G11B 20/00 (2006.01)	193714
C12N 5/10 (2006.01)	193670*	E21F 13/02 (2006.01)	193639*	F42B 3/10 (2006.01)	193901	G11B 27/30 (2006.01)	193705
C12N 1/20 (2006.01)	193818*	E21F 1/14 (2006.01)	193873	G01B 17/02 (2006.01)	193849	G11B 27/32 (2006.01)	193706
C12P 21/08 (2006.01)	193821*	E21F 13/00 (2006.01)	193712	G01B 7/12 (2006.01)	193783	G11B 27/10 (2006.01)	193706*
C12P 7/64 (2006.01)	193818	E21F 15/08 (2006.01)	193784	G01J 5/44 (2006.01)	193734	G21F 9/06 (2006.01)	193649*
C12Q 1/68 (2006.01)	193762	F01D 5/28 (2006.01)	193875*	G01K 7/32 (2006.01)	193734*	H01F 7/02 (2006.01)	193679*
C12R 1/645 (2006.01)	193818*	F01K 7/08 (2006.01)	193863	G01K 13/00 (2006.01)	193677*	H01F 38/36 (2006.01)	193711
C13F 3/00 (2006.01)	193874*	F01K 9/00 (2006.01)	193733*	G01L 5/13 (2006.01)	193771	H01H 83/22 (2006.01)	193817
C21B 13/02 (2006.01)	193740	F01L 31/00 (2006.01)	193890*	G01L 5/16 (2006.01)	193771*	H01H 71/02 (2006.01)	193817*
C21B 13/14 (2006.01)	193891	F01M 1/10 (2006.01)	193749	G01L 1/22 (2006.01)	193771*	H01J 41/12 (2006.01)	193837
C22B 15/02 (2006.01)	193850	F01N 3/28 (2006.01)	193856	G01N 21/59 (2006.01)	193911*	H01J 41/18 (2006.01)	193837*
C22B 9/00 (2006.01)	193694	F01P 3/22 (2006.01)	193733	G01N 33/60 (2006.01)	193670*	H01J 41/20 (2006.01)	193837*
C22B 9/05 (2006.01)	193751	F01P 7/14 (2006.01)	193733*	G01N 33/577 (2006.01)	193821*	H01L 23/48 (2006.01)	193656
C22B 21/06 (2006.01)	193751*	F01P 11/18 (2006.01)	193733*	G01N 1/36 (2006.01)	193857	H01L 21/203 (2006.01)	193656*
C22C 11/06 (2006.01)	193757	F02M 35/10 (2006.01)	193890	G01N 25/68 (2006.01)	193654	H01L 43/06 (2006.01)	193791
C22C 21/02 (2006.01)	193871	F04B 37/14 (2006.01)	193837*	G01N 27/333 (2006.01)	193862	H01M 4/73 (2006.01)	193757*
C22C 38/34 (2006.01)	193827	F04D 29/66 (2006.01)	193789*	G01N 27/411 (2006.01)	193677	H02G 3/04 (2006.01)	193748
C22C 38/38 (2006.01)	193827*	F15B 13/02 (2006.01)	193773*	G01N 3/08 (2006.01)	193647	H02G 3/04 (2006.01)	193814
C23C 18/42 (2006.01)	193725	F16B 13/00 (2006.01)	193820*	G01N 19/02 (2006.01)	193647*	H02H 3/00 (2006.01)	193866*
C23C 18/54 (2006.01)	193725*	F16C 33/46 (2006.01)	193752	G01N 3/08 (2006.01)	193648	H02H 11/00 (2006.01)	193866*
C23F 11/10 (2006.01)	193763	F16D 3/56 (2006.01)	193910	G01N 19/02 (2006.01)	193648*	H02K 15/16 (2006.01)	193789*
C25C 3/06 (2006.01)	193668	F16D 3/58 (2006.01)	193910*	G01N 3/32 (2006.01)	193916	H02K 16/00 (2006.01)	193864
C25C 3/08 (2006.01)	193668*	F16F 15/20 (2006.01)	193789*	G01N 3/32 (2006.01)	193917	H02K 19/26 (2006.01)	193864*
D01F 4/00 (2006.01)	193736	F16G 15/02 (2006.01)	193867*	G01N 3/40 (2006.01)	193905	H03M 7/30 (2006.01)	193723*
D01F 9/10 (2006.01)	193736*	F16H 57/04 (2006.01)	193666	G01N 33/20 (2006.01)	193691	H03M 7/30 (2006.01)	193825*
D06F 37/42 (2006.01)	193794	F16J 10/04 (2006.01)	193699	G01R 11/24 (2006.01)	193866	H04B 1/10 (2006.01)	193841
D21H 21/48 (2006.01)	193839*	F16J 15/02 (2006.01)	193888*	G01R 19/08 (2006.01)	193836	H04L 5/06 (2006.01)	193682*
D21H 27/26 (2006.01)	193774*	F16J 15/18 (2006.01)	193848*	G01R 1/22 (2006.01)	193836*	H04M 11/00 (2006.01)	193708*
E01B 25/22 (2006.01)	193639	F16J 15/00 (2006.01)	193869*	G01R 27/02 (2006.01)	193738	H04M 3/42 (2006.01)	193708*
E02B 15/04 (2006.01)	193786*	F16K 17/42 (2006.01)	193766*	G01R 27/28 (2006.01)	193738*	H04N 5/913 (2006.01)	193714*
E02B 15/04 (2006.01)	193641*	F16K 1/18 (2006.01)	193831	G01R 31/26 (2006.01)	193852	H04N 7/16 (2006.01)	193782
E03C 1/042 (2006.01)	193692	F16K 17/00 (2006.01)	193663	G01R 33/07 (2006.01)	193791*	H04N 1/32 (2006.01)	193782*
E03C 1/042 (2006.01)	193761	F16K 5/06 (2006.01)	193663*	G02F 1/361 (2006.01)	193834*	H04N 7/173 (2006.01)	193682
E04B 1/74 (2006.01)	193671*	F16K 17/12 (2006.01)	193809	G03B 31/02 (2006.01)	193808	H04Q 1/14 (2006.01)	193748*
E04B 1/76 (2006.01)	193643*	F16K 3/20 (2006.01)	193888	G03B 21/32 (2006.01)	193808*	H05B 3/48 (2006.01)	193640
E04B 1/48 (2006.01)	193820	F16K 35/10 (2006.01)	193772	G05D 7/00 (2006.01)	193868	H05B 3/40 (2006.01)	193640*
E04B 1/61 (2006.01)	193826	F16K 41/02 (2006.01)	193848				
E04B 2/88 (2006.01)	193826*	F16K 41/02 (2006.01)	193913				
E04B 2/96 (2006.01)	193826*	F16K 5/06 (2006.01)	193913*				
E04B 1/61 (2006.01)	193842	F16L 43/02 (2006.01)	193707*				
E04B 2/96 (2006.01)	193842*	F16L 59/00 (2006.01)	193643*				
E04B 2/88 (2006.01)	193842*	F16L 5/00 (2006.01)	193692*				
E04C 2/10 (2006.01)	193671*	F16L 5/00 (2006.01)	193761*				
E04C 2/38 (2006.01)	193826*	F16L 41/03 (2006.01)	193773				
E04C 2/38 (2006.01)	193842*	F16L 5/04 (2006.01)	193903				
E04F 13/07 (2006.01)	193820*	F16L 55/12 (2006.01)	193741				
E04F 13/08 (2006.01)	193826*	F23C 10/22 (2006.01)	193900				
E04F 13/08 (2006.01)	193842*	F23D 1/02 (2006.01)	193795				
E04F 13/15 (2006.01)	193815*	F23K 1/04 (2006.01)	193830				
E04F 13/07 (2006.01)	193815*	F23L 15/02 (2006.01)	193902*				
E05B 15/00 (2006.01)	193665	F24D 19/02 (2006.01)	193697				
E05B 59/00 (2006.01)	193665*	F24F 13/14 (2006.01)	193843*				

INDEKS NUMEROWY  
UDZIELONYCH PATENTÓW

Nr patentu	Symbol MKP	Nr patentu	Symbol MKP
1	2	1	2
193639	E01B 25/22 (2006.01)	193646	B65D 47/26 (2006.01)
193640	H05B 3/48 (2006.01)	193647	G01N 3/08 (2006.01)
193641	C02F 1/40 (2006.01)	193648	G01N 3/08 (2006.01)
193642	A63F 13/12 (2006.01)	193649	C02F 1/44 (2006.01)
193643	C04B 30/02 (2006.01)	193650	A61B 5/22 (2006.01)
193644	C08B 31/06 (2006.01)	193651	C04B 38/04 (2006.01)
193645	C03C 27/12 (2006.01)	193652	C07F 5/06 (2006.01)



1	2	1	2	1	2	1	2
193653	<i>C07F 9/11</i> (2006.01)	193718	<i>B01D 63/16</i> (2006.01)	193783	<i>G01B 7/12</i> (2006.01)	193848	<i>F16K 41/02</i> (2006.01)
193654	<i>G01N 25/68</i> (2006.01)	193719	<i>A61B 17/70</i> (2006.01)	193784	<i>E21F 15/08</i> (2006.01)	193849	<i>G01B 17/02</i> (2006.01)
193655	<i>A61B 5/16</i> (2006.01)	193720	<i>B27L 11/00</i> (2006.01)	193785	<i>A63H 13/02</i> (2006.01)	193850	<i>C22B 15/02</i> (2006.01)
193656	<i>H01L 23/48</i> (2006.01)	193721	<i>A61K 9/12</i> (2006.01)	193786	<i>C02F 1/40</i> (2006.01)	193851	<i>A23B 5/04</i> (2006.01)
193657	<i>C07C 2/68</i> (2006.01)	193722	<i>C01B 33/193</i> (2006.01)	193787	<i>E21C 35/20</i> (2006.01)	193852	<i>G01R 31/26</i> (2006.01)
193658	<i>C07C 2/68</i> (2006.01)	193723	<i>G10L 19/04</i> (2006.01)	193788	<i>B23B 7/14</i> (2006.01)	193853	<i>A23G 1/32</i> (2006.01)
193659	<i>C10G 73/36</i> (2006.01)	193724	<i>C07D 403/06</i> (2006.01)	193789	<i>F24F 13/24</i> (2006.01)	193854	<i>A47L 5/00</i> (2006.01)
193660	<i>B05B 11/00</i> (2006.01)	193725	<i>C23C 18/42</i> (2006.01)	193790	<i>C07K 14/47</i> (2006.01)	193855	<i>C09K 5/04</i> (2006.01)
193661	<i>B01D 27/08</i> (2006.01)	193726	<i>A01D 46/26</i> (2006.01)	193791	<i>H01L 43/06</i> (2006.01)	193856	<i>F01N 3/28</i> (2006.01)
193662	<i>A61K 48/00</i> (2006.01)	193727	<i>B09C 1/08</i> (2006.01)	193792	<i>B23K 1/18</i> (2006.01)	193857	<i>G01N 1/36</i> (2006.01)
193663	<i>F16K 17/00</i> (2006.01)	193728	<i>F25D 29/00</i> (2006.01)	193793	<i>B67D 5/60</i> (2006.01)	193858	<i>A47K 10/48</i> (2006.01)
193664	<i>B29B 15/04</i> (2006.01)	193729	<i>A01M 7/00</i> (2006.01)	193794	<i>D06F 37/42</i> (2006.01)	193859	<i>C05C 3/00</i> (2006.01)
193665	<i>E05B 15/00</i> (2006.01)	193730	<i>A62C 3/07</i> (2006.01)	193795	<i>F23D 1/02</i> (2006.01)	193860	<i>B60Q 1/44</i> (2006.01)
193666	<i>F16H 57/04</i> (2006.01)	193731	<i>C07D 209/20</i> (2006.01)	193796	<i>A23L 1/307</i> (2006.01)	193861	<i>E21D 11/14</i> (2006.01)
193667	<i>C07C 51/42</i> (2006.01)	193732	<i>C01B 21/14</i> (2006.01)	193797	<i>A61K 31/5375</i> (2006.01)	193862	<i>G01N 27/333</i> (2006.01)
193668	<i>C25C 3/06</i> (2006.01)	193733	<i>F01P 3/22</i> (2006.01)	193798	<i>F28D 19/04</i> (2006.01)	193863	<i>F01K 7/08</i> (2006.01)
193669	<i>C07D 219/04</i> (2006.01)	193734	<i>G01J 5/44</i> (2006.01)	193799	<i>B02C 19/06</i> (2006.01)	193864	<i>H02K 16/00</i> (2006.01)
193670	<i>C07K 14/705</i> (2006.01)	193735	<i>C07F 5/06</i> (2006.01)	193800	<i>B02C 19/06</i> (2006.01)	193865	<i>A61J 1/00</i> (2006.01)
193671	<i>C04B 14/18</i> (2006.01)	193736	<i>D01F 4/00</i> (2006.01)	193801	<i>B22D 17/20</i> (2006.01)	193866	<i>G01R 11/24</i> (2006.01)
193672	<i>A61K 9/127</i> (2006.01)	193737	<i>A47G 7/06</i> (2006.01)	193802	<i>A61K 31/40</i> (2006.01)	193867	<i>B65G 19/20</i> (2006.01)
193673	<i>A61K 31/4178</i> (2006.01)	193738	<i>G01R 27/02</i> (2006.01)	193803	<i>A61N 1/36</i> (2006.01)	193868	<i>G05D 7/00</i> (2006.01)
193674	<i>C07D 305/14</i> (2006.01)	193739	<i>A43B 13/14</i> (2006.01)	193804	<i>C07D 211/34</i> (2006.01)	193869	<i>G06F 17/50</i> (2006.01)
193675	<i>C07C 49/213</i> (2006.01)	193740	<i>C21B 13/02</i> (2006.01)	193805	<i>A61K 38/00</i> (2006.01)	193870	<i>C10G 9/16</i> (2006.01)
193676	<i>C08G 63/183</i> (2006.01)	193741	<i>F16L 55/12</i> (2006.01)	193806	<i>A23K 1/14</i> (2006.01)	193871	<i>C22C 21/02</i> (2006.01)
193677	<i>G01N 27/411</i> (2006.01)	193742	<i>C07H 17/08</i> (2006.01)	193807	<i>B01D 53/04</i> (2006.01)	193872	<i>A23L 1/09</i> (2006.01)
193678	<i>C07C 255/20</i> (2006.01)	193743	<i>A01N 51/00</i> (2006.01)	193808	<i>G03B 31/02</i> (2006.01)	193873	<i>E21F 1/14</i> (2006.01)
193679	<i>G09B 23/18</i> (2006.01)	193744	<i>C08B 37/08</i> (2006.01)	193809	<i>F16K 17/12</i> (2006.01)	193874	<i>C08B 37/18</i> (2006.01)
193680	<i>E21C 29/02</i> (2006.01)	193745	<i>A22C 25/06</i> (2006.01)	193810	<i>C03B 9/34</i> (2006.01)	193875	<i>C08J 5/04</i> (2006.01)
193681	<i>C10G 9/14</i> (2006.01)	193746	<i>A22C 25/06</i> (2006.01)	193811	<i>C08L 59/02</i> (2006.01)	193876	<i>C08F 297/08</i> (2006.01)
193682	<i>H04N 7/173</i> (2006.01)	193747	<i>B63B 3/48</i> (2006.01)	193812	<i>A01N 43/54</i> (2006.01)	193877	<i>B65G 51/02</i> (2006.01)
193683	<i>B67D 1/16</i> (2006.01)	193748	<i>H02G 3/04</i> (2006.01)	193813	<i>C08K 3/00</i> (2006.01)	193878	<i>A61K 9/50</i> (2006.01)
193684	<i>F27B 15/08</i> (2006.01)	193749	<i>F01M 1/10</i> (2006.01)	193814	<i>H02G 3/04</i> (2006.01)	193879	<i>B62B 3/14</i> (2006.01)
193685	<i>C07D 413/04</i> (2006.01)	193750	<i>A61K 8/49</i> (2006.01)	193815	<i>E06B 3/54</i> (2006.01)	193880	<i>B65F 3/08</i> (2006.01)
193686	<i>C07D 211/42</i> (2006.01)	193751	<i>C22B 9/05</i> (2006.01)	193816	<i>C09C 1/56</i> (2006.01)	193881	<i>A61M 15/00</i> (2006.01)
193687	<i>C07J 41/00</i> (2006.01)	193752	<i>F16C 33/46</i> (2006.01)	193817	<i>H01H 83/22</i> (2006.01)	193882	<i>A47G 27/04</i> (2006.01)
193688	<i>B27N 3/08</i> (2006.01)	193753	<i>C11D 7/08</i> (2006.01)	193818	<i>C12P 7/64</i> (2006.01)	193883	<i>C04B 35/00</i> (2006.01)
193689	<i>C08G 77/08</i> (2006.01)	193754	<i>A61N 1/368</i> (2006.01)	193819	<i>E06B 9/42</i> (2006.01)	193884	<i>E06C 7/08</i> (2006.01)
193690	<i>B61D 39/00</i> (2006.01)	193755	<i>B62D 29/04</i> (2006.01)	193820	<i>E04B 1/48</i> (2006.01)	193885	<i>B60C 9/14</i> (2006.01)
193691	<i>G01N 33/20</i> (2006.01)	193756	<i>C10J 1/28</i> (2006.01)	193821	<i>C07K 16/28</i> (2006.01)	193886	<i>B23K 9/095</i> (2006.01)
193692	<i>E03C 1/042</i> (2006.01)	193757	<i>C22C 11/06</i> (2006.01)	193822	<i>C07D 277/28</i> (2006.01)	193887	<i>F27D 3/14</i> (2006.01)
193693	<i>A24C 5/42</i> (2006.01)	193758	<i>A23L 3/00</i> (2006.01)	193823	<i>B01J 20/26</i> (2006.01)	193888	<i>F16K 3/20</i> (2006.01)
193694	<i>C22B 9/00</i> (2006.01)	193759	<i>A61G 13/00</i> (2006.01)	193824	<i>A61K 9/127</i> (2006.01)	193889	<i>E05C 9/24</i> (2006.01)
193695	<i>A61K 9/12</i> (2006.01)	193760	<i>C08G 63/12</i> (2006.01)	193825	<i>G10L 19/04</i> (2006.01)	193890	<i>F02M 35/10</i> (2006.01)
193696	<i>A61K 8/89</i> (2006.01)	193761	<i>E03C 1/042</i> (2006.01)	193826	<i>E04B 1/61</i> (2006.01)	193891	<i>C21B 13/14</i> (2006.01)
193697	<i>F24D 19/02</i> (2006.01)	193762	<i>C12Q 1/68</i> (2006.01)	193827	<i>C22C 38/34</i> (2006.01)	193892	<i>C10B 25/16</i> (2006.01)
193698	<i>C07C 231/08</i> (2006.01)	193763	<i>C23F 11/10</i> (2006.01)	193828	<i>C07D 207/16</i> (2006.01)	193893	<i>B28D 1/04</i> (2006.01)
193699	<i>F16J 10/04</i> (2006.01)	193764	<i>F28D 9/00</i> (2006.01)	193829	<i>C07C 314/44</i> (2006.01)	193894	<i>B01D 53/44</i> (2006.01)
193700	<i>A61L 27/50</i> (2006.01)	193765	<i>C07D 487/04</i> (2006.01)	193830	<i>F23K 1/04</i> (2006.01)	193895	<i>C08G 83/00</i> (2006.01)
193701	<i>A61M 39/26</i> (2006.01)	193766	<i>B65D 51/16</i> (2006.01)	193831	<i>F16K 1/18</i> (2006.01)	193896	<i>B61G 11/12</i> (2006.01)
193702	<i>C07D 231/20</i> (2006.01)	193767	<i>A61K 31/7105</i> (2006.01)	193832	<i>A01M 21/00</i> (2006.01)	193897	<i>A61K 31/565</i> (2006.01)
193703	<i>C07D 405/06</i> (2006.01)	193768	<i>C09D 5/03</i> (2006.01)	193833	<i>A61F 7/02</i> (2006.01)	193898	<i>C07D 401/04</i> (2006.01)
193704	<i>C07D 401/12</i> (2006.01)	193769	<i>C10L 1/04</i> (2006.01)	193834	<i>C08G 63/81</i> (2006.01)	193899	<i>A61K 9/22</i> (2006.01)
193705	<i>G11B 27/30</i> (2006.01)	193770	<i>A47L 9/24</i> (2006.01)	193835	<i>C08G 18/08</i> (2006.01)	193900	<i>F23C 10/22</i> (2006.01)
193706	<i>G11B 27/32</i> (2006.01)	193771	<i>G01L 5/13</i> (2006.01)	193836	<i>G01R 19/08</i> (2006.01)	193901	<i>F42B 3/10</i> (2006.01)
193707	<i>B65G 53/52</i> (2006.01)	193772	<i>F16K 35/10</i> (2006.01)	193837	<i>H01J 41/12</i> (2006.01)	193902	<i>F28D 19/04</i> (2006.01)
193708	<i>G07F 7/00</i> (2006.01)	193773	<i>F16L 41/03</i> (2006.01)	193838	<i>C07D 319/04</i> (2006.01)	193903	<i>F16L 5/04</i> (2006.01)
193709	<i>C09B 62/09</i> (2006.01)	193774	<i>B41M 5/00</i> (2006.01)	193839	<i>B41M 3/14</i> (2006.01)	193904	<i>C10L 5/12</i> (2006.01)
193710	<i>B65D 47/08</i> (2006.01)	193775	<i>A47L 9/24</i> (2006.01)	193840	<i>A61K 8/97</i> (2006.01)	193905	<i>G01N 3/40</i> (2006.01)
193711	<i>H01F 38/36</i> (2006.01)	193776	<i>A61K 31/4439</i> (2006.01)	193841	<i>H04B 1/10</i> (2006.01)	193906	<i>C12G 3/06</i> (2006.01)
193712	<i>E21F 13/00</i> (2006.01)	193777	<i>C08L 83/04</i> (2006.01)	193842	<i>E04B 1/61</i> (2006.01)	193907	<i>B61F 5/14</i> (2006.01)
193713	<i>E05B 55/06</i> (2006.01)	193778	<i>B28B 7/08</i> (2006.01)	193843	<i>E05F 15/04</i> (2006.01)	193908	<i>B29C 49/22</i> (2006.01)
193714	<i>G11B 20/00</i> (2006.01)	193779	<i>B05D 1/26</i> (2006.01)	193844	<i>B29C 49/24</i> (2006.01)	193909	<i>F24F 13/08</i> (2006.01)
193715	<i>C08L 23/02</i> (2006.01)	193780	<i>C07K 16/00</i> (2006.01)	193845	<i>A61D 1/08</i> (2006.01)	193910	<i>F16D 3/56</i> (2006.01)
193716	<i>A61K 8/41</i> (2006.01)	193781	<i>C03C 17/36</i> (2006.01)	193846	<i>A61K 31/715</i> (2006.01)	193911	<i>B60J 1/00</i> (2006.01)
193717	<i>C04B 35/195</i> (2006.01)	193782	<i>H04N 7/16</i> (2006.01)	193847	<i>A23K 1/18</i> (2006.01)	193912	<i>B22D 41/00</i> (2006.01)



1	2	1	2
193913	F16K 41/02 (2006.01)	193916	G01N 3/32 (2006.01)
193914	B29C 49/24 (2006.01)	193917	G01N 3/32 (2006.01)
193915	C07D 471/14 (2006.01)	193918	G06F 1/30 (2006.01)

## 68

## TŁUMACZENIA PATENTÓW EUROPEJSKICH

Poniższe zestawienie zawiera kolejno: kod rodzaju tłumaczenia patentu europejskiego chronionego na terytorium Rzeczypospolitej Polskiej, datę publikacji o udzieleniu lub zmianie patentu europejskiego, rok wydania i numer Europejskiego Biuletynu Patentowego, w którym ogłoszono o udzieleniu lub zmianie patentu, numer patentu europejskiego.

T3 (97) 04 10 2006	2006/40	EP 1463016 B1
T3 (97) 11 10 2006	2006/41	EP 1470980 B1
T3 (97) 02 08 2006	2006/31	EP 1475318 B1
T3 (97) 11 10 2006	2006/41	EP 1484097 B1
T3 (97) 15 11 2006	2006/46	EP 1486223 B1
T3 (97) 11 10 2006	2006/41	EP 1488695 B1
T3 (97) 22 11 2006	2006/47	EP 1488783 B1
T3 (97) 02 11 2006	2006/44	EP 1491706 B1
T3 (97) 14 06 2006	2006/24	EP 1507270 B1
T3 (97) 03 01 2007	2007/01	EP 1510123 B1
T3 (97) 25 10 2006	2006/43	EP 1514774 B1
T3 (97) 15 11 2006	2006/46	EP 1514800 B1
T3 (97) 08 11 2006	2006/45	EP 1515022 B1
T3 (97) 08 11 2006	2006/45	EP 1515023 B1
T3 (97) 02 11 2006	2006/44	EP 1517051 B1
T3 (97) 02 11 2006	2006/44	EP 1520527 B1
T3 (97) 08 11 2006	2006/45	EP 1522483 B1
T3 (97) 25 10 2006	2006/43	EP 1524093 B1
T3 (97) 02 11 2006	2006/44	EP 1528948 B1
T3 (97) 18 10 2006	2006/42	EP 1534305 B1
T3 (97) 18 10 2006	2006/42	EP 1550629 B1
T3 (97) 08 11 2006	2006/45	EP 1557920 B1
T3 (97) 25 10 2006	2006/43	EP 1563911 B1
T3 (97) 22 11 2006	2006/47	EP 1566351 B1
T3 (97) 02 11 2006	2006/44	EP 1571059 B1
T3 (97) 20 12 2006	2006/51	EP 1574121 B1
T3 (97) 15 11 2006	2006/46	EP 1577080 B1
T3 (97) 02 11 2006	2006/44	EP 1586728 B1
T3 (97) 20 12 2006	2006/51	EP 1588936 B1
T3 (97) 02 11 2006	2006/44	EP 1590246 B1
T3 (97) 08 11 2006	2006/45	EP 1592100 B1
T3 (97) 27 12 2006	2006/52	EP 1593472 B1
T3 (97) 02 11 2006	2006/44	EP 1593700 B1
T3 (97) 18 10 2006	2006/42	EP 1597160 B1
T3 (97) 13 09 2006	2006/37	EP 1602158 B1
T3 (97) 27 12 2006	2006/52	EP 1602889 B1
T3 (97) 30 08 2006	2006/35	EP 1603907 B1
T3 (97) 23 08 2006	2006/34	EP 1604533 B1
T3 (97) 16 08 2006	2006/33	EP 1608469 B1
T3 (97) 04 10 2006	2006/40	EP 1610928 B1
T3 (97) 11 10 2006	2006/41	EP 1611062 B1
T3 (97) 11 10 2006	2006/41	EP 1611348 B1
T3 (97) 20 09 2006	2006/38	EP 1611959 B1
T3 (97) 25 10 2006	2006/43	EP 1615855 B1
T3 (97) 18 10 2006	2006/42	EP 1617456 B1
T3 (97) 11 10 2006	2006/41	EP 1618006 B1
T3 (97) 03 01 2007	2007/01	EP 1619101 B1
T3 (97) 18 10 2006	2006/42	EP 1620299 B1
T3 (97) 27 09 2006	2006/39	EP 1620305 B1
T3 (97) 18 10 2006	2006/42	EP 1620950 B1
T3 (97) 11 10 2006	2006/41	EP 1620959 B1

T3 (97) 11 10 2006	2006/41	EP 1622929 B1
T3 (97) 25 10 2006	2006/43	EP 1625694 B1
T3 (97) 02 11 2006	2006/44	EP 1627530 B1
T3 (97) 24 01 2007	2007/04	EP 1628058 B1
T3 (97) 04 10 2006	2006/40	EP 1628536 B1
T3 (97) 18 10 2006	2006/42	EP 1631461 B1
T3 (97) 02 11 2006	2006/44	EP 1631575 B1
T3 (97) 13 12 2006	2006/50	EP 1631763 B1
T3 (97) 20 12 2006	2006/51	EP 1633324 B1
T3 (97) 11 10 2006	2006/41	EP 1636507 B1
T3 (97) 23 08 2006	2006/34	EP 1639274 B1
T3 (97) 13 12 2006	2006/50	EP 1642085 B1
T3 (97) 29 11 2006	2006/48	EP 1644223 B1
T3 (97) 20 12 2006	2006/51	EP 1644292 B1
T3 (97) 15 11 2006	2006/46	EP 1646387 B1
T3 (97) 02 11 2006	2006/44	EP 1649549 B1
T3 (97) 18 10 2006	2006/42	EP 1651536 B1
T3 (97) 22 11 2006	2006/47	EP 1651644 B1
T3 (97) 02 11 2006	2006/44	EP 1656497 B1
T3 (97) 20 12 2006	2006/51	EP 1657021 B1
T3 (97) 13 12 2006	2006/50	EP 1658293 B1
T3 (97) 13 12 2006	2006/50	EP 1686209 B1
T3 (97) 04 10 2006	2006/40	EP 1628988 B1

## 69

DECYZJE O ODMOWIE UDZIELENIA PATENTU  
(wydane po ogłoszeniu o zgłoszeniu)

Poniższe zestawienie zawiera kolejno: numer zgłoszenia wynalazku oraz numer i rok wydania Biuletynu Urzędu Patentowego, w którym zgłoszenie zostało ogłoszone (dla zgłoszeń wydzielonych umieszczono w nawiasie numer zgłoszenia macierzystego).

325176	19/1999	337210	17/2000
326744	26/1998	337419	14/2000
326777	26/1998	337510	18/2000
327385	02/1999	337541	14/2001
327748	03/1999	337765	15/2001
329367	10/1999	337840	15/2001
329402	10/1999	338147	20/2000
329437	10/1999	338181	21/2000
329502	10/2000	338508	23/2000
330167	13/1999	338518	23/2000
331105	16/2000	339741	01/2001
331145	13/1999	339756 <sup>(u)</sup>	22/2000
331751	19/2000	339929	23/2001
331944	26/1999	339986	23/2001
332010	18/1999	340070	24/2001
332562	22/1999	340438	25/2001
332566	22/1999	341149	07/2001
332912	23/2000	341216	07/2001
332913	23/2000	341352	08/2001
333221	24/2000	341418 <sup>(u)</sup>	02/2002
333528	25/1999	341661	09/2001
334257	02/2001	341704	09/2001
334272	02/2000	341941	10/2001
334429	03/2001	342046	11/2001
334845	04/2000	342142	11/2001
335547 <sup>(u)</sup>	07/2001	342234	12/2001
335637	08/2001	342238	12/2001
335951	09/2001	342444	12/2001
336416	13/2000	342527	07/2002
336563	11/2000	342785	08/2002
336747	12/2001	343177	16/2001
336872	12/2001	343357	17/2001
336950	12/2001	343432	17/2001
336992	16/2000	343492	18/2001

343660	10/2002	346150	03/2002
343820	19/2001	346176	03/2002
344331	23/2001	347542	08/2002
344521	23/2001	348293	11/2002
344624	13/2001	348294	11/2002
344757	14/2002	348609	12/2002
344981	24/2001	348808	13/2002
345034	24/2001	348832	13/2002
345092	25/2001	348992	03/2003
345310	25/2001	349427	16/2002
345395	26/2001	349494	16/2002
345577	26/2001	352309	16/2003
345597	26/2001	352413	17/2003
345698	01/2002	353951	25/2003
345745	01/2002	355720	10/2004
345998	02/2002	361214	02/2005
346143	03/2002	373628 <sup>u)</sup>	06/2006

<sup>u)</sup> zgłoszenie będzie rozpatrywane jako zgłoszenie wzoru użytkowego

70

### DECYZJE O UMORZENIU POSTĘPOWANIA (wydane po ogłoszeniu o zgłoszeniu)

Poniższe zestawienie zawiera kolejno: numer zgłoszenia wynalazku oraz numer i rok wydania Biuletynu Urzędu Patentowego, w którym zgłoszenie zostało ogłoszone (dla zgłoszeń wydzielonych umieszczono w nawiasie numer zgłoszenia macierzystego).

323300	06/1998	343656	10/2001
325367	20/1999	343866	19/2001
325369	20/1999	343889	19/2001
325686	21/1998	343890	19/2001
326875	26/1999	345400	26/2001
326876	26/1999	345661	01/2002
329755	12/1999	345693	01/2002
330252	13/2000	348455	11/2002
330778	15/1999	348973	13/2002
330944	16/2000	350226	24/2002
334363	02/2000	350320	25/2002
334791	04/2001	350619	02/2003
335183	06/2001	351169	06/2003
335797	09/2000	351254	07/2003
337628	14/2001	353345	23/2003
337660	15/2001	361314	20/2004
337661	15/2001	361433 <sup>u)</sup>	03/2005
337752	19/2000	362901	22/2004
337812	19/2000	365617	18/2005
338684	24/2000	367047	04/2005
339117	20/2001	369076	08/2005
339169	25/2000	371081	10/2006
339265	25/2000	373255	17/2005
339305	25/2000	373370	17/2005
339356	20/2000	373662	18/2005
340219	02/2001	373665	18/2005
340701	05/2001	373730	18/2005
341559	09/2001	373963	19/2005
341796	10/2001	374166	21/2005

<sup>u)</sup> zgłoszenie będzie rozpatrywane jako zgłoszenie wzoru użytkowego

71

### DECYZJE STWIERDZAJĄCE WYGAŚNIĘCIE DECYZJI O UDZIELENIU PATENTU

Poniższe zestawienie zawiera kolejno: numer zgłoszenia wynalazku oraz numer i rok wydania Biuletynu Urzędu Patentowego, w którym

zgłoszenie zostało ogłoszone (dla zgłoszeń wydzielonych umieszczono w nawiasie numer zgłoszenia macierzystego).

322517	08/1999	336822	12/2001
325846	22/1999	337421	14/2000
327720	03/2000	337933	16/2001
327750	03/2000	338314	17/2001
327838	04/2000	339017	20/2001
328542	06/2000	339020	20/2001
328595	06/1999	339384	21/2001
329795	11/2000	340129	24/2001
330570	14/2000	341268	02/2002
331118	16/2000	341327	02/2002
331196	17/1999	341419	02/2002
331506	18/1999	341741	03/2002
334597	03/2001	341742	03/2002
335342	06/2001	341743	03/2002
335586	20/2000	343159	16/2001
336446	10/2000	345113	25/2001

72

### WPISY I ZMIANY W REJESTRZE PATENTOWYM (nieuwzględnione w innych samodzielnych ogłoszeniach)

Poniższe zestawienie zawiera kolejno: kod rodzaju patentu, numer patentu, datę wpisu, oznaczenie rubryki, w której dokonano wpisu lub zmiany oraz treść wpisu. Poszczególne rubryki rejestru patentowego zawierają następujące dane:

rubryka A - nazwisko i imię albo nazwa, miejsce zamieszkania albo siedziba uprawnionego z patentu (miejsceowość, kraj) oraz numer identyfikacji podatkowej NIP, a także numer PESEL albo numer identyfikacyjny REGON, o ile zgłaszający je wskazał,

rubryka B - tytuł wynalazku,

rubryka C - nazwisko i imię twórcy wynalazku oraz jego miejsce zamieszkania (miejsceowość, kraj),

rubryka D - prawa ograniczające patent,

rubryka E - wpisy uzupełniające stan prawny patentu (w szczególności patenty dodatkowe, zamiana patentu dodatkowego na patent), a także numer dodatkowego prawa ochronnego, data pierwszego zezwolenia na wprowadzenie produktu na rynek w Rzeczypospolitej Polskiej i Unii Europejskiej oraz oznaczenie organu, który wydał zezwolenie,

rubryka F - wnioski o unieważnienie i sprzeciwy, wnioski o udzielenie dodatkowego prawa ochronnego oraz decyzje dotyczące danego patentu,

rubryka G - data unieważnienia lub data i przyczyna wygaśnięcia patentu, a także data stwierdzenia wygaśnięcia decyzji o udzieleniu dodatkowego prawa ochronnego lub data unieważnienia albo data i przyczyna wygaśnięcia dodatkowego prawa ochronnego.

**Uwaga:** Publikacji podlegają: zmiana uprawnionego, twórcy, zmiana nazwy uprawnionego, prawa ograniczające patent, sprostowania istotnych pomyłek.

(B1) **149519** 2006 12 11 A. Wprowadzono zmianę uprawnionego przez wykreślenie wpisu: The Boots Company PLC, Nottingham, Wielka Brytania i dokonanie wpisu: Abbott GmbH & Co. KG., Wiesbaden, Niemcy.

(B1) **164933** 2006 12 27 D. Dokonano wpisu: „Na podstawie porozumienia z dnia 30 grudnia 2004 r. rozwiązano umowę licencyjną pełną, wyłączną zawartą w dniu 22 maja 1996 r. z Zakładami Azotowymi „Kędzierzyn” S.A., Kędzierzyn-Koźle, Polska na korzystanie z wynalazku na czas trwania patentu w ochronie.”

(B1) **167543** 2006 12 13 A. Wprowadzono zmianę uprawnionego przez wykreślenie wpisu: Fabryka Urządzeń Mechanicz-

nych „KAMAX” S.A., Kańczuga, Polska i dokonanie wpisu: KAMAX Sp. z o.o., Kańczuga, Polska. 140232012.

(B1) **169403** 2006 12 12 A. Wprowadzono zmianę nazwy uprawnionego przez wykreślenie wpisu: E.R. Squibb and Sons Inc., Princeton, Stany Zjednoczone Ameryki i dokonanie wpisu: E.R. SQUIBB & SONS, L.L.C., Princeton, Stany Zjednoczone Ameryki.

(B1) **170036, 170451, 170919, 171173, 171939, 172461, 173407** 2006 12 13 A. Wprowadzono zmianę uprawnionego przez wykreślenie wpisu: Fabryka Urządzeń Mechanicznych „KAMAX” S.A., Kańczuga, Polska i dokonanie wpisu: KAMAX Sp. z o.o., Kańczuga, Polska.

(B1) **175158** 2006 12 12 A. Wprowadzono zmianę nazwy uprawnionego przez wykreślenie wpisu: Krone GmbH, Berlin, Niemcy i dokonanie wpisu: KRONE Beteiligungsgesellschaft mbH, Berlin, Niemcy.

(B1) **175158** 2006 12 12 A. Wprowadzono zmianę nazwy uprawnionego przez wykreślenie wpisu: KRONE Beteiligungsgesellschaft mbH, Berlin, Niemcy i dokonanie wpisu: ADC Beteiligungsgesellschaft mbH, Berlin, Niemcy.

(B1) **175158** 2006 12 12 A. Wprowadzono zmianę uprawnionego przez wykreślenie wpisu: ADC Beteiligungsgesellschaft mbH, Berlin, Niemcy i dokonanie wpisu: ADC GmbH, Berlin, Niemcy.

(B1) **175936** 2006 12 13 A. Wprowadzono zmianę siedziby drugiego uprawnionego przez wykreślenie wpisu: Bohdanowicz Zygmunt, Wałcz, Polska; Jaworski Andrzej, Wałcz, Polska i dokonanie wpisu: Bohdanowicz Zygmunt, Wałcz, Polska; Jaworski Andrzej, Kaźmierz, Polska.

(B1) **176734** 2006 12 12 A. Wprowadzono zmianę nazwy uprawnionego przez wykreślenie wpisu: Krone GmbH, Berlin, Niemcy i dokonanie wpisu: KRONE Beteiligungsgesellschaft mbH, Berlin, Niemcy.

(B1) **176734** 2006 12 12 A. Wprowadzono zmianę nazwy uprawnionego przez wykreślenie wpisu: KRONE Beteiligungsgesellschaft mbH, Berlin, Niemcy i dokonanie wpisu: ADC Beteiligungsgesellschaft mbH, Berlin, Niemcy.

(B1) **176734** 2006 12 12 A. Wprowadzono zmianę uprawnionego przez wykreślenie wpisu: ADC Beteiligungsgesellschaft mbH, Berlin, Niemcy i dokonanie wpisu: ADC GmbH, Berlin, Niemcy.

(B1) **178146** 2006 12 13 A. Wprowadzono zmianę uprawnionego przez wykreślenie wpisu: Fabryka Urządzeń Mechanicznych „KAMAX” S.A., Kańczuga, Polska i dokonanie wpisu: KAMAX Sp. z o.o., Kańczuga, Polska 140232012.

(B1) **178305** 2006 12 12 A. Wprowadzono zmianę pierwszego uprawnionego przez wykreślenie wpisu: AKZO NOBEL N.V., Arnhem, Holandia; FINA RESEARCH S.A., Seneffe, Belgia i dokonanie wpisu: ALBEMARLE NETHERLANDS B.V., Amersfoort, Holandia; FINA RESEARCH S.A., Seneffe, Belgia.

(B1) **181148** 2006 12 13 A. Wprowadzono zmianę uprawnionego przez wykreślenie wpisu: Fabryka Urządzeń Mechanicznych „KAMAX” S.A., Kańczuga, Polska i dokonanie wpisu: KAMAX Sp. z o.o., Kańczuga, Polska 140232012

(B1) **182659** 2006 12 12 A. Wprowadzono zmianę nazwy uprawnionego przez wykreślenie wpisu: KRONE GmbH, Berlin, Niemcy i dokonanie wpisu: KRONE Beteiligungsgesellschaft mbH, Berlin, Niemcy

(B1) **182659** 2006 12 12 A. Wprowadzono zmianę nazwy uprawnionego przez wykreślenie wpisu: KRONE Beteiligungsgesellschaft mbH, Berlin, Niemcy i dokonanie wpisu: ADC Beteiligungsgesellschaft mbH, Berlin, Niemcy.

(B1) **182659** 2006 12 12 A. Wprowadzono zmianę uprawnionego przez wykreślenie wpisu: ADC Beteiligungsgesellschaft mbH, Berlin, Niemcy i dokonanie wpisu: ADC GmbH, Berlin, Niemcy.

(B3) 182676 **2006 12 13** A. Wprowadzono zmianę uprawnionego przez wykreślenie wpisu: Fabryka Urządzeń Mechanicznych KAMAX S.A., Kańczuga, Polska i dokonanie wpisu: KAMAX Sp. z o.o., Kańczuga, Polska 140232012.

(B1) **182952** 2006 12 12 A. Wprowadzono zmianę nazwy uprawnionego przez wykreślenie wpisu: KRONE GmbH, Berlin, Niemcy i dokonanie wpisu: KRONE Beteiligungsgesellschaft mbH, Berlin, Niemcy.

(B1) **182952** 2006 12 12 A. Wprowadzono zmianę nazwy uprawnionego przez wykreślenie wpisu: KRONE Beteiligungsgesellschaft mbH, Berlin, Niemcy i dokonanie wpisu: ADC Beteiligungsgesellschaft mbH, Berlin, Niemcy.

(B1) **182952** 2006 12 12 A Wprowadzono zmianę uprawnionego przez wykreślenie wpisu: ADC Beteiligungsgesellschaft mbH, Berlin, Niemcy i dokonanie wpisu: ADC GmbH, Berlin, Niemcy.

(B1) **182992, 182993** 2006 12 13 A. Wprowadzono zmianę uprawnionego przez wykreślenie wpisu: Fabryka Urządzeń Mechanicznych KAMAX SA, Kańczuga, Polska i dokonanie wpisu: KAMAX Sp. z o.o., Kańczuga, Polska 140232012.

(B1) **183079** 2006 12 12 A. Wprowadzono zmianę nazwy uprawnionego przez wykreślenie wpisu: Krone GmbH, Berlin, Niemcy i dokonanie wpisu: KRONE Beteiligungsgesellschaft mbH, Berlin, Niemcy.

(B1) **183079** 2006 12 12 A. Wprowadzono zmianę nazwy uprawnionego przez wykreślenie wpisu: KRONE Beteiligungsgesellschaft mbH, Berlin, Niemcy i dokonanie wpisu: ADC Beteiligungsgesellschaft mbH, Berlin, Niemcy.

(B1) **183079** 2006 12 12 A. Wprowadzono zmianę uprawnionego przez wykreślenie wpisu: ADC Beteiligungsgesellschaft mbH, Berlin, Niemcy i dokonanie wpisu: ADC GmbH, Berlin, Niemcy.

(B1) **183102, 183137, 183172** 2006 12 13 A. Wprowadzono zmianę uprawnionego przez wykreślenie wpisu: Fabryka Urządzeń Mechanicznych KAMAX S.A., Kańczuga, Polska i dokonanie wpisu: KAMAX Sp. z o.o., Kańczuga, Polska 140232012.

(B1) **183649** 2006 12 12 A. Wprowadzono zmianę nazwy uprawnionego przez wykreślenie wpisu: KRONE GmbH, Berlin, Niemcy i dokonanie wpisu: KRONE Beteiligungsgesellschaft mbH, Berlin, Niemcy.

(B1) **183649** 2006 12 12 A. Wprowadzono zmianę nazwy uprawnionego przez wykreślenie wpisu: KRONE Beteiligungsgesellschaft mbH, Berlin, Niemcy i dokonanie wpisu: ADC Beteiligungsgesellschaft mbH, Berlin, Niemcy.

(B1) **183649** 2006 12 12 A. Wprowadzono zmianę uprawnionego przez wykreślenie wpisu: ADC Beteiligungsgesellschaft mbH, Berlin, Niemcy i dokonanie wpisu: ADC GmbH, Berlin, Niemcy.

(B1) **183685** 2006 12 12 C. Wprowadzono zmianę dotyczącą twórców wynalazku przez wykreślenie wpisu: Kurek Jan, Gdańsk, Polska; Jaworski Przemysław, Gdańsk, Polska; Bokinić Jerzy, Gdańsk, Polska; Rudeński Wojciech, Gdańsk, Polska i dokonanie wpisu: Kurek Jan, Gdańsk, Polska; Bokinić Jerzy, Gdańsk, Polska; Rudeński Wojciech, Gdańsk, Polska.

(B1) **183956** 2006 12 13 A. Wprowadzono zmianę uprawnionego przez wykreślenie wpisu: Fabryka Urządzeń Mechanicznych KAMAX SA, Kańczuga, Polska i dokonanie wpisu: KAMAX Sp. z o.o., Kańczuga, Polska 140232012.

(B1) **187950** 2006 12 12 A. Wprowadzono zmianę uprawnionego przez wykreślenie wpisu: SAGEM Communication, Paryż, Francja i dokonanie wpisu: SILEC CABLE, Montereau Fault Yonne, Francja

(B1) **188115** 2006 12 27 A. Wprowadzono zmianę adresu uprawnionego przez wykreślenie wpisu: EMITEC GESELLSCHAFT FÜR EMISSIONSTECHNOLOGIE MBH, Hauptstrasse 150, D-53797



Lohmar, Niemcy i dokonanie wpisu: EMITEC GESELLSCHAFT FÜR EMISSIONSTECHNOLOGIE MBH, Lohmar, Niemcy.

(B1) **188806** 2006 12 12 A. Wprowadzono zmianę nazwy uprawnionego przez wykreślenie wpisu: KRONE GmbH, Beeskowdamm 3-11, 14167 Berlin, Niemcy i dokonanie wpisu: KRONE Beteiligungsgesellschaft mbH, Berlin, Niemcy.

(B1) **188806** 2006 12 12 A. Wprowadzono zmianę nazwy uprawnionego przez wykreślenie wpisu: KRONE Beteiligungsgesellschaft mbH, Berlin, Niemcy i dokonanie wpisu: ADC Beteiligungsgesellschaft mbH, Berlin, Niemcy.

(B1) **188806** 2006 12 12 A. Wprowadzono zmianę uprawnionego przez wykreślenie wpisu: ADC Beteiligungsgesellschaft mbH, Berlin, Niemcy i dokonanie wpisu: ADC GmbH, Berlin, Niemcy.

(B1) **189003** 2006 12 13 A. Wprowadzono zmianę uprawnionego przez wykreślenie wpisu: Fabryka Urządzeń Mechanicznych KAMAX S.A., ul. Zielona 2, 37-220 Kańczuga, Polska i dokonanie wpisu: KAMAX Sp. z o.o., Kańczuga, Polska 140232012.

(B1) **189369** 2006 12 13 A. Wprowadzono zmianę siedziby drugiego uprawnionego przez wykreślenie wpisu: Bohdanowicz Zygmunt, ul. Wojska Polskiego 2-6, 78-600 Wałcz, Polska; Jaworski Andrzej, ul. Wojska Polskiego 2-6, 78-600 Wałcz, Polska i dokonanie wpisu: Bohdanowicz Zygmunt, Wałcz, Polska; Jaworski Andrzej, Kaźmierz, Polska.

(B1) **189512** 2006 12 13 A. Wprowadzono zmianę uprawnionego przez wykreślenie wpisu: Fabryka Urządzeń Mechanicznych KAMAX S.A., ul. Zielona 2, 37-220 Kańczuga, Polska i dokonanie wpisu: KAMAX Sp. z o.o., Kańczuga Polska 140232012.

(B1) **190405** 2006 12 11 A. Wprowadzono zmianę nazwy uprawnionego przez wykreślenie wpisu: Zakłady Przemysłu Lniarskiego LENWIT Sp. z o.o. w upadłości, Witaszyce, Polska i dokonanie wpisu: Zakłady Przemysłu Lniarskiego „LENWIT” Sp. z o.o., w likwidacji, Witaszyce, Polska.

(B1) **190405** 2006 12 11 A. Wprowadzono zmianę uprawnionego przez wykreślenie wpisu: Zakłady Przemysłu Lniarskiego „LENWIT” Sp. z o.o. w likwidacji, Witaszyce, Polska i dokonanie wpisu: Politechnika Poznańska, Poznań, Polska.

(B1) **190585** 2006 12 12 A. Wprowadzono zmianę nazwy uprawnionego przez wykreślenie wpisu: KRONE GmbH, Berlin, Niemcy i dokonanie wpisu: KRONE Beteiligungsgesellschaft mbH, Berlin, Niemcy.

(B1) **190585** 2006 12 12 A. Wprowadzono zmianę nazwy uprawnionego przez wykreślenie wpisu: KRONE Beteiligungsgesellschaft mbH, Berlin, Niemcy i dokonanie wpisu: ADC Beteiligungsgesellschaft mbH, Berlin, Niemcy.

(B1) **190585** 2006 12 12 A. Wprowadzono zmianę uprawnionego przez wykreślenie wpisu: ADC Beteiligungsgesellschaft mbH, Berlin, Niemcy i dokonanie wpisu: ADC GmbH, Berlin, Niemcy.

(B1) **191993** 2006 12 27 A. Wprowadzono zmianę nazwy pierwszego uprawnionego przez wykreślenie wpisu: BAKER NORTON PHARMACEUTICALS, INC., Miami, Stany Zjednoczone Ameryki; THE SECRETARY DEPARTMENT OF HEALTH & HUMAN SERVICES STANÓW ZJEDNOCZONYCH AMERYKI, Washington, Stany Zjednoczone Ameryki i dokonanie wpisu: IVAX LABORATORIES, INC., Miami, Stany Zjednoczone Ameryki; THE SECRETARY DEPARTMENT OF HEALTH & HUMAN SERVICES STANÓW ZJEDNOCZONYCH AMERYKI, Washington, Stany Zjednoczone Ameryki.

(B1) **191993** 2006 12 27 A. Wprowadzono zmianę nazwy pierwszego uprawnionego przez wykreślenie wpisu: IVAX LABORATORIES, INC., Miami, Stany Zjednoczone Ameryki; THE SECRETARY DEPARTMENT OF HEALTH & HUMAN SERVICES STANÓW ZJEDNOCZONYCH AMERYKI, Washington, Stany Zjednoczone Ameryki i dokonanie wpisu: IVAX RESEARCH, INC., Miami, Stany Zjednoczone Ameryki; THE SECRETARY DEPARTMENT OF HEALTH & HUMAN

SERVICES STANÓW ZJEDNOCZONYCH AMERYKI, Washington, Stany Zjednoczone Ameryki.

(B1) **193312** 2006 12 13 A. Wprowadzono zmianę uprawnionego przez wykreślenie wpisu: Fabryka Urządzeń Mechanicznych KAMAX S.A., Kańczuga, Polska i dokonanie wpisu: KAMAX Sp. z o.o., Kańczuga, Polska 140232012.

### 73

#### DECYZJE O UNIEWAŻNIENIU PATENTU

*Poniższe zestawienie zawiera kolejno: kod rodzaju patentu, numer unieważnionego patentu, datę unieważnienia oraz treść decyzji.*

(B1) 179424 2006 06 30 Unieważniono w całości

### 74

#### DECYZJE O WYGAŚNIĘCIU PATENTU

*Poniższe zestawienie zawiera kolejno: kod rodzaju patentu, numery patentów, które wygasły na podstawie art. 90 ust. 1 pkt 2 - 4 ustawy z dnia 30.06.2000 r. - Prawo własności przemysłowej oraz datę wygaśnięcia patentu.*

(B1) 163942	2003 07 04	(B1) 177043	2005 07 27
(B1) 164172	2004 10 01	(B1) 177047	2005 07 14
(B1) 165107	2004 10 01	(B1) 177059	2005 06 23
(B1) 165111	2004 10 01	(B1) 177085	2005 06 20
(B1) 165145	2004 10 01	(B1) 177108	2005 06 21
(B1) 169690	2005 06 21	(B1) 177115	2005 09 07
(B1) 170420	2005 05 21	(B1) 177139	2005 07 20
(B1) 171214	2005 09 08	(B1) 177198	2005 09 07
(B1) 171784	2005 08 25	(B1) 177226	2005 09 04
(B1) 172219	2005 09 28	(B1) 177269	2005 08 11
(B1) 172494	2005 07 15	(B1) 177277	2005 09 08
(B1) 173448	2005 08 12	(B1) 177288	2005 08 31
(B1) 173899	2005 08 12	(B1) 177355	2005 05 24
(B1) 174022	2005 08 12	(B1) 177370	2005 09 05
(B1) 174073	2005 08 12	(B1) 177380	2005 06 07
(B1) 174103	2005 08 12	(B1) 177418	2005 05 24
(B1) 174108	2005 08 12	(B1) 177464	2005 09 13
(B1) 174113	2005 08 12	(B1) 177485	2005 06 20
(B1) 174127	2005 08 12	(B1) 177495	2005 06 08
(B1) 174230	2005 08 12	(B1) 177497	2005 09 28
(B1) 174291	2005 06 09	(B1) 177518	2005 06 30
(B1) 175420	2005 06 02	(B1) 177600	2005 05 09
(B1) 175487	2005 08 12	(B1) 177667	2005 08 18
(B1) 175716	2005 05 24	(B1) 177672	2005 07 07
(B1) 175732	2005 05 09	(B1) 177680	2005 06 19
(B1) 175760	2005 05 25	(B1) 177689	2005 05 24
(B1) 175774	2005 05 25	(B1) 177774	2005 07 14
(B1) 176053	2005 05 22	(B1) 177821	2005 05 25
(B1) 176385	2005 06 30	(B1) 177823	2005 07 13
(B1) 176590	2005 05 31	(B1) 177855	2005 05 05
(B1) 176668	2005 05 24	(B1) 177921	2005 07 27
(B1) 176676	2005 06 09	(B1) 177940	2005 06 06
(B1) 176773	2005 09 21	(B1) 177942	2005 05 25
(B1) 176781	2005 05 04	(B1) 177944	2005 08 04
(B1) 176782	2005 05 26	(B1) 177958	2005 09 05
(B1) 176881	2005 08 31	(B1) 178035	2005 06 15
(B1) 176899	2005 06 13	(B1) 178074	2005 07 27
(B1) 176930	2005 09 29	(B1) 178140	2005 06 19
(B1) 176959	2005 06 05	(B1) 178297	2005 09 20
(B1) 176981	2005 08 24	(B1) 178316	2005 08 17
(B1) 176986	2005 09 29	(B1) 178341	2005 07 04
(B1) 177018	2005 08 10	(B1) 178385	2005 09 11
(B1) 177019	2005 07 18	(B1) 178428	2005 09 28



(B1) 178605	2005 07 12	(B1) 180955	2005 07 03	(B1) 183096	2005 06 08	(B1) 184257	2005 05 09
(B1) 178677	2005 05 22	(B1) 181042	2005 06 07	(B1) 183119	2005 08 20	(B1) 184268	2005 08 18
(B1) 178729	2005 09 05	(B1) 181061	2005 07 26	(B1) 183122	2005 05 12	(B1) 184274	2005 05 22
(B1) 178773	2005 06 19	(B1) 181067	2005 08 31	(B1) 183125	2005 05 03	(B1) 184328	2005 09 01
(B1) 178829	2005 08 11	(B1) 181069	2005 07 24	(B1) 183135	2005 07 20	(B1) 184329	2005 08 05
(B1) 178861	2005 07 24	(B1) 181105	2005 08 31	(B1) 183138	2005 06 04	(B1) 184343	2005 08 14
(B1) 178869	2005 06 20	(B1) 181124	2005 06 07	(B1) 183139	2005 06 27	(B1) 184347	2005 09 16
(B1) 178906	2005 07 24	(B1) 181161	2005 07 24	(B1) 183141	2005 05 05	(B1) 184350	2005 07 30
(B1) 178909	2005 07 12	(B1) 181183	2005 08 25	(B1) 183177	2005 07 09	(B1) 184351	2005 06 19
(B1) 178946	2005 07 20	(B1) 181233	2005 06 20	(B1) 183224	2005 07 15	(B1) 184355	2005 07 17
(B1) 178951	2005 07 25	(B1) 181244	2005 08 29	(B1) 183230	2005 09 06	(B1) 184361	2005 08 28
(B1) 178962	2005 09 11	(B1) 181292	2005 05 08	(B1) 183260	2005 07 09	(B1) 184372	2005 06 16
(B1) 179037	2005 07 11	(B1) 181314	2005 05 07	(B1) 183281	2005 06 11	(B1) 184374	2005 09 26
(B1) 179052	2005 09 01	(B1) 181322	2005 08 28	(B1) 183321	2005 05 20	(B1) 184376	2005 09 01
(B1) 179079	2005 06 22	(B1) 181425	2005 07 11	(B1) 183351	2005 05 30	(B1) 184389	2005 09 27
(B1) 179135	2005 06 23	(B1) 181429	2005 08 31	(B1) 183356	2005 07 03	(B1) 184392	2005 09 22
(B1) 179176	2005 08 17	(B1) 181437	2005 08 02	(B1) 183358	2005 06 14	(B1) 184400	2005 07 01
(B1) 179235	2005 07 01	(B1) 181515	2005 08 24	(B1) 183376	2005 05 23	(B1) 184421	2005 05 09
(B1) 179258	2005 06 30	(B1) 181536	2005 06 26	(B1) 183377	2005 05 22	(B1) 184422	2005 07 25
(B1) 179374	2005 08 24	(B1) 181609	2005 06 05	(B1) 183385	2005 09 06	(B1) 184438	2005 06 13
(B1) 179394	2005 08 24	(B1) 181636	2005 07 03	(B1) 183388	2005 09 17	(B1) 184441	2005 07 16
(B1) 179395	2005 06 19	(B1) 181702	2005 08 28	(B1) 183394	2005 07 17	(B1) 184470	2005 09 24
(B1) 179428	2005 07 04	(B1) 181738	2005 06 23	(B1) 183414	2005 05 23	(B1) 184473	2005 08 19
(B1) 179481	2005 06 16	(B1) 181819	2005 09 29	(B1) 183433	2005 06 23	(B1) 184474	2005 08 14
(B1) 179565	2005 08 11	(B1) 181895	2005 05 18	(B1) 183447	2005 06 06	(B1) 184476	2005 09 03
(B1) 179634	2005 05 12	(B1) 181909	2005 05 23	(B1) 183493	2005 08 26	(B1) 184491	2005 09 19
(B1) 179646	2005 09 12	(B1) 182017	2005 09 07	(B1) 183528	2005 05 16	(B1) 184535	2005 06 10
(B1) 179659	2005 07 14	(B1) 182135	2005 06 11	(B1) 183539	2005 05 03	(B1) 184572	2005 07 04
(B1) 179709	2005 06 12	(B1) 182156	2005 05 15	(B1) 183575	2005 09 25	(B1) 184573	2005 09 07
(B1) 179762	2005 08 15	(B1) 182160	2005 05 28	(B1) 183605	2005 07 14	(B1) 184576	2005 05 09
(B1) 179772	2005 05 26	(B1) 182169	2005 06 21	(B1) 183610	2005 08 21	(B1) 184582	2005 07 10
(B1) 179776	2005 07 28	(B1) 182280	2005 06 04	(B1) 183635	2005 09 05	(B1) 184628	2005 09 18
(B1) 179785	2005 07 20	(B1) 182313	2005 05 09	(B1) 183654	2005 09 04	(B1) 184658	2005 06 17
(B1) 179806	2005 05 12	(B1) 182340	2005 08 24	(B1) 183682	2005 05 27	(B1) 184672	2005 09 18
(B1) 179807	2005 08 09	(B1) 182402	2005 08 22	(B1) 183695	2005 08 08	(B1) 184735	2005 06 05
(B1) 179818	2005 07 24	(B1) 182405	2005 05 07	(B1) 183716	2005 05 07	(B1) 184737	2005 08 06
(B1) 179823	2005 07 27	(B1) 182528	2005 05 28	(B1) 183736	2005 07 17	(B1) 184830	2005 07 14
(B1) 179837	2005 07 17	(B1) 182592	2005 08 11	(B1) 183743	2005 08 08	(B1) 184862	2005 06 09
(B1) 179853	2005 06 07	(B1) 182633	2005 05 08	(B1) 183771	2005 07 24	(B1) 184864	2005 09 19
(B1) 179875	2005 06 02	(B1) 182635	2005 05 27	(B1) 183795	2005 08 04	(B1) 184886	2005 07 16
(B1) 179888	2005 06 02	(B1) 182653	2005 07 31	(B1) 183798	2005 05 20	(B1) 184897	2005 07 09
(B1) 179896	2005 04 16	(B1) 182654	2005 06 03	(B1) 183828	2005 07 10	(B1) 184900	2005 08 14
(B1) 179930	2005 08 07	(B1) 182665	2005 07 28	(B1) 183830	2005 05 23	(B1) 184919	2005 05 07
(B1) 179966	2005 06 12	(B1) 182671	2005 06 06	(B1) 183835	2005 09 05	(B1) 184952	2005 06 25
(B1) 179990	2005 05 30	(B1) 182672	2005 06 19	(B1) 183850	2005 05 16	(B1) 184957	2005 07 31
(B1) 180069	2005 08 17	(B1) 182725	2005 06 12	(B1) 183857	2005 05 26	(B1) 184972	2005 09 01
(B1) 180074	2005 05 09	(B1) 182731	2005 09 13	(B1) 183886	2005 05 16	(B1) 184974	2005 09 01
(B1) 180104	2005 05 29	(B1) 182735	2005 06 25	(B1) 183891	2005 05 08	(B1) 184980	2005 09 01
(B1) 180124	2005 07 21	(B1) 182736	2005 05 27	(B1) 183896	2005 08 24	(B1) 184983	2005 09 01
(B1) 180253	2005 05 13	(B1) 182747	2005 07 07	(B1) 183930	2005 05 22	(B1) 184991	2005 07 13
(B1) 180412	2005 07 24	(B1) 182750	2005 06 06	(B1) 183955	2005 06 14	(B1) 185053	2005 07 18
(B1) 180497	2005 07 04	(B1) 182754	2005 06 23	(B1) 183961	2005 05 30	(B1) 185084	2005 07 18
(B1) 180527	2005 07 26	(B1) 182772	2005 06 19	(B1) 183962	2005 09 20	(B1) 185090	2005 08 25
(B1) 180529	2005 08 17	(B1) 182889	2005 05 16	(B1) 184021	2005 06 30	(B1) 185092	2005 08 25
(B1) 180622	2005 05 11	(B1) 182911	2001 12 20	(B1) 184023	2005 07 17	(B1) 185097	2005 08 29
(B1) 180636	2005 06 02	(B1) 182957	2005 09 06	(B1) 184025	2005 06 25	(B1) 185142	2005 07 22
(B1) 180643	2005 08 24	(B1) 182958	2005 09 06	(B1) 184041	2005 05 28	(B1) 185144	2005 07 07
(B1) 180757	2005 06 02	(B1) 182973	2005 06 13	(B1) 184084	2005 07 29	(B1) 185161	2005 07 29
(B1) 180759	2005 06 02	(B1) 183001	2005 07 03	(B1) 184105	2005 08 18	(B1) 185167	2005 07 17
(B1) 180796	2005 05 11	(B1) 183008	2005 08 25	(B1) 184116	2005 08 21	(B1) 185175	2005 09 03
(B1) 180847	2005 06 08	(B1) 183045	2005 05 20	(B1) 184123	2005 08 18	(B1) 185212	2005 08 08
(B1) 180863	2005 09 22	(B1) 183053	2005 07 03	(B1) 184163	2005 05 29	(B1) 185232	2005 07 21
(B1) 180871	2005 09 19	(B1) 183054	2005 07 03	(B1) 184172	2005 08 18	(B1) 185237	2005 06 19
(B1) 180872	2005 08 25	(B1) 183055	2005 07 03	(B1) 184212	2005 09 03	(B1) 185255	2005 07 04
(B1) 180899	2005 08 24	(B1) 183059	2005 08 07	(B1) 184213	2005 05 13	(B1) 185287	2005 07 19
(B1) 180933	2005 06 28	(B1) 183089	2005 06 25	(B1) 184241	2005 07 28	(B1) 185291	2005 05 13

(B1) 185303	2005 05 27	(B1) 186180	2005 07 14	(B1) 187189	2005 08 12	(B1) 188277	2005 06 09
(B1) 185352	2005 09 12	(B1) 186185	2005 07 03	(B1) 187194	2004 07 01	(B1) 188298	2005 06 17
(B1) 185355	2005 09 15	(B1) 186189	2005 06 23	(B1) 187223	2005 05 08	(B1) 188303	2005 07 03
(B1) 185356	2005 07 18	(B1) 186193	2005 09 08	(B1) 187353	2005 09 11	(B1) 188304	2005 07 17
(B1) 185365	2005 09 02	(B1) 186246	2005 09 29	(B1) 187397	2005 09 22	(B1) 188312	2005 09 14
(B1) 185373	2005 05 06	(B1) 186309	2005 08 20	(B1) 187497	2005 06 18	(B1) 188313	2005 09 14
(B1) 185397	2005 07 23	(B1) 186311	2005 09 18	(B1) 187500	2005 09 16	(B1) 188320	2005 05 28
(B1) 185412	2005 09 11	(B1) 186349	2005 06 09	(B1) 187581	2005 09 18	(B1) 188341	2005 06 28
(B1) 185451	2005 09 19	(B1) 186351	2005 07 07	(B1) 187639	2005 09 05	(B1) 188366	2005 09 04
(B1) 185459	2005 08 07	(B1) 186396	2005 07 23	(B1) 187800	2005 09 23	(B1) 188380	2005 07 25
(B1) 185483	2005 09 26	(B1) 186444	2005 07 18	(B1) 187834	2005 08 07	(B1) 188382	2005 08 04
(B1) 185524	2005 09 06	(B1) 186491	2005 08 10	(B1) 187837	2005 09 30	(B1) 188383	2005 08 04
(B1) 185545	2005 06 26	(B1) 186492	2005 09 13	(B1) 187877	2005 08 27	(B1) 188384	2005 08 04
(B1) 185562	2005 08 05	(B1) 186514	2005 09 03	(B1) 187889	2005 09 04	(B1) 188399	2005 05 21
(B1) 185593	2005 07 14	(B1) 186515	2005 09 15	(B1) 187904	2005 05 12	(B1) 188430	2005 07 29
(B1) 185599	2005 09 10	(B1) 186580	2005 08 06	(B1) 187906	2005 05 22	(B1) 188452	2005 08 04
(B1) 185607	2005 07 01	(B1) 186581	2005 08 06	(B1) 187907	2005 06 03	(B1) 188453	2005 08 06
(B1) 185634	2005 06 11	(B1) 186582	2005 08 06	(B1) 187944	2005 06 01	(B1) 188459	2005 09 26
(B1) 185649	2005 07 01	(B1) 186583	2005 08 21	(B1) 187945	2005 07 23	(B1) 188538	2005 06 10
(B1) 185650	2005 07 11	(B1) 186637	2005 05 01	(B1) 187984	2005 05 11	(B1) 188542	2005 08 20
(B1) 185653	2005 09 04	(B1) 186640	2005 06 12	(B1) 187985	2005 05 11	(B1) 188612	2005 06 06
(B1) 185673	2005 09 05	(B1) 186682	2005 07 09	(B1) 187992	2005 07 16	(B1) 188616	2005 06 23
(B1) 185680	2005 07 11	(B1) 186691	2005 05 16	(B1) 187993	2005 07 16	(B1) 188649	2005 05 13
(B1) 185701	2005 09 05	(B1) 186758	2005 08 21	(B1) 188019	2005 08 27	(B1) 188663	2005 06 07
(B1) 185747	2005 09 27	(B1) 186811	2005 08 18	(B1) 188022	2005 09 17	(B1) 188716	2005 06 10
(B1) 185757	2005 06 03	(B1) 186882	2005 06 04	(B1) 188088	2005 05 28	(B1) 188745	2005 09 11
(B1) 185791	2005 09 05	(B1) 186928	2005 05 30	(B1) 188091	2005 07 16	(B1) 188746	2008 09 17
(B1) 185792	2005 09 05	(B1) 186931	2005 08 19	(B1) 188104	2005 09 04	(B1) 188754	2005 05 23
(B1) 185865	2005 05 07	(B1) 186932	2005 07 23	(B1) 188120	2005 08 09	(B1) 188755	2005 05 23
(B1) 185866	2005 07 08	(B1) 186980	2005 06 18	(B1) 188125	2005 08 19	(B1) 188756	2005 05 23
(B1) 185869	2005 07 21	(B1) 187005	2005 06 03	(B1) 188126	2005 07 30	(B1) 188763	2005 09 20
(B1) 185870	2005 07 24	(B1) 187009	2005 08 20	(B1) 188215	2005 07 31	(B1) 188781	2005 05 04
(B1) 185979	2005 09 05	(B1) 187015	2005 06 10	(B1) 188217	2005 08 06	(B1) 189143	2005 07 06
(B1) 185993	2005 09 15	(B1) 187038	2005 06 19	(B1) 188218	2005 08 12	(B1) 189144	2005 08 02
(B1) 185994	2005 09 30	(B1) 187059	2005 08 28	(B1) 188219	2005 08 24	(B1) 189470	2005 07 10
(B1) 186000	2005 06 07	(B1) 187067	2005 07 16	(B1) 188259	2005 07 07	(B1) 189632	2005 08 18
(B1) 186057	2005 06 04	(B1) 187082	2005 08 07				

## B. WZORY UŻYTKOWE

75

### UDZIELONE PRAWA OCHRONNE

(od nr 62 955 do nr 63 034)

Y1 (11) **63001** (41) 2005 08 22  
 (51) **A01D 34/40** (2006.01)  
 (21) 114607 (22) 2004 02 09  
 (76) Stolarski Antoni, Białystok (PL)  
 (54) Zespół przestawienia belki nośnej kosiarki

Y1 (11) **63018** (41) 2003 09 08  
 (51) **A01K 11/00** (2006.01)  
 (21) 113057 (22) 2002 03 05  
 (76) Janicki Tadeusz, Warszawa (PL)  
 (54) Kolczyk do znakowania zwierząt, zwłaszcza hodowlanych

Y1 (11) **63005** (41) 2005 08 22  
 (51) **A23B 4/044** (2006.01)  
**A47J 37/07** (2006.01)  
 (21) 114619 (22) 2004 02 15  
 (76) Lewartowicz Zbigniew, Lublin (PL)  
 (54) Wędzarko-rożen

Y1 (11) **62959** (41) 2003 06 30  
 (51) **A47F 5/00** (2006.01)  
**A47F 7/00** (2006.01)  
 (62) 112876  
 (21) 115941 (22) 2001 12 24  
 (76) Witt Władysław, Puszczykowo (PL); Stanicki Paweł, Kostrzyn Wlkp. (PL)  
 (54) Regał sklepowy

Y1 (11) **62960** (41) 2003 06 30  
 (51) **A47F 5/00** (2006.01)  
**A47F 7/00** (2006.01)  
 (62) 112876  
 (21) 115942 (22) 2001 12 24  
 (76) Witt Władysław, Puszczykowo (PL); Stanicki Paweł, Kostrzyn Wlkp. (PL)  
 (54) Regał sklepowy

Y1 (11) **63027** (41) 2005 10 31  
 (51) **A47L 13/255** (2006.01)  
 (21) 114768 (22) 2004 04 20  
 (76) Stefanko Adam, Zieloniec (PL)  
 (54) Przyrząd do mycia powierzchni

Y1 (11) **62987** (41) 2005 07 11  
 (51) **A47L 9/04** (2006.01)  
 (21) 114543 (22) 2003 12 29  
 (76) Pawlak Mirosław, Pabianice (PL)  
 (54) Ssawo-szczotka do odkurzacza

Y1 (11) **62999** (41) 2005 08 08  
 (51) **A62C 31/00** (2006.01)  
**F16L 11/00** (2006.01)  
 (21) 114596 (22) 2004 02 02  
 (72) Kurkowski Marian

(73) Przedsiębiorstwo Produkcyjno-Usługowo-Handlowe SUPRON 3 Sp. z o.o., Radom (PL)  
 (54) Wąż pożarniczy tłoczny

Y1 (11) **63017** (41) 2005 04 04  
 (51) **B02C 15/12** (2006.01)  
 (21) 114369 (22) 2003 09 30  
 (72) Sroczyński Sławomir, Poloczek Andrzej, Czyrny Marek  
 (73) FPM Spółka Akcyjna, Mikołów (PL)  
 (54) Łoże kul miażdżących młyna pierścieniowo-kulowego

Y1 (11) **62990** (41) 2005 07 25  
 (51) **B02C 17/07** (2006.01)  
**B02C 17/10** (2006.01)  
 (21) 114563 (22) 2004 01 12  
 (72) Flizikowski Józef  
 (73) Akademia Techniczno-Rolnicza im. J.J. Śniadeckich, Bydgoszcz (PL)  
 (54) Wielopierścieniowy młyn obrotowo-wibracyjny

Y1 (11) **63009** (41) 2005 09 05  
 (51) **B23P 19/02** (2006.01)  
**B23Q 5/12** (2006.01)  
 (21) 114643 (22) 2004 02 23  
 (72) Zamorski Jerzy, Steliga Marcin  
 (73) Politechnika Krakowska im. Tadeusza Kościuszki, Kraków (PL)  
 (54) Wrzeciennik narzędziowy do obrabiarek skrawających

Y1 (11) **63024** (41) 2005 10 17  
 (51) **B25B 27/06** (2006.01)  
**B23P 19/04** (2006.01)  
 (21) 114747 (22) 2004 04 13  
 (76) Baranowski Feliks, Gdynia (PL)  
 (54) Ściągacz łożysk

Y1 (11) **63028** (41) 2005 10 31  
 (51) **B25H 3/06** (2006.01)  
**B60P 3/14** (2006.01)  
 (21) 114770 (22) 2004 04 21  
 (72) Karczmarek Bernard, Kowalski Stefan, Matuszak Waldemar  
 (73) Spółdzielnia Inwalidów ROZWÓJ, Rawicz (PL); Scheijen Franz Josef, Kąkolno (PL)  
 (54) Blokownik przesuwu szuflad, zwłaszcza szaf narzędziowych

Y1 (11) **62977** (41) 2005 04 04  
 (51) **B27B 5/10** (2006.01)  
 (21) 114359 (22) 2003 09 22  
 (72) Flizikowski Józef, Skórowski Jarosław  
 (73) Akademia Techniczno-Rolnicza im. J. J. Śniadeckich, Bydgoszcz (PL)  
 (54) Pilarka tarczowa do poprzecznego cięcia drewna

Y1 (11) **62970** (41) 2003 06 30  
 (51) **B42D 15/00** (2006.01)  
 (21) 113761 (22) 2002 12 17  
 (30) 01 12656 2001 12 17 CZ  
 (76) Rucki Petr, Karvina-Nove Mesto (CZ)  
 (54) Prezentacyjna kartka kolekcjonerska

Y1 (11) **62986** (41) 2005 06 27  
 (51) **B60K 15/07** (2006.01)  
**F16J 12/00** (2006.01)  
**F17C 13/08** (2006.01)  
 (21) 114533 (22) 2003 12 23  
 (72) Ratomska Irena, Ratomski Janusz  
 (73) Ratomska Irena, Ratomski Janusz IRENE Agencja Handlowa Import-Export, Słupsk (PL)  
 (54) Zbiornik toroidalny

Y1 (11) **62996** (41) 2005 07 25  
 (51) **B61D 7/08** (2006.01)  
 (21) 114584 (22) 2004 01 23  
 (72) Łapiński Dariusz, Tomkiel Wojciech  
 (73) Zakłady Naprawcze Taboru Kolejowego w Łapach S.A., Łapy (PL)  
 (54) Wagon samowładowczy

Y1 (11) **62974** (41) 2004 12 13  
 (51) **B62D 47/02** (2006.01)  
**B62D 57/00** (2006.01)  
**B62D 57/02** (2006.01)  
 (21) 114126 (22) 2003 06 11  
 (76) Dudek Piotr, Włocławek (PL)  
 (54) Wielosilnikowy system napędu autobusów

Y1 (11) **62969** (41) 2005 08 22  
 (51) **B65D 1/04** (2006.01)  
 (21) 114631 (22) 2004 02 18  
 (72) Zawiliński Grzegorz  
 (73) EXELSIOR POLSKA Sp. z o.o., Ustroń (PL)  
 (54) Pojemnik

Y1 (11) **63016** (41) 2005 09 19  
 (51) **B65D 5/18** (2006.01)  
**B65D 85/58** (2006.01)  
 (21) 114693 (22) 2004 03 17  
 (72) Prokopek Jan  
 (73) Prokopek Jan Przedsiębiorstwo Produkcyjno-Handlowo-Uslugowe PROJAN, Toruń (PL)  
 (54) Opakowanie zbiorcze do okrągłych opakowań jednostkowych

Y1 (11) **63019** (41) 2005 09 19  
 (51) **B65D 5/18** (2006.01)  
**B65D 85/58** (2006.01)  
 (21) 114694 (22) 2004 03 17  
 (72) Prokopek Jan  
 (73) Prokopek Jan Przedsiębiorstwo Produkcyjno-Handlowo-Uslugowe PROJAN, Toruń (PL)  
 (54) Opakowanie zbiorcze do okrągłych opakowań jednostkowych

Y1 (11) **63020** (41) 2005 09 19  
 (51) **B65D 5/18** (2006.01)  
**B65D 85/58** (2006.01)  
 (21) 114695 (22) 2004 03 17  
 (72) Prokopek Jan  
 (73) Prokopek Jan Przedsiębiorstwo Produkcyjno-Handlowo-Uslugowe PROJAN, Toruń (PL)  
 (54) Opakowanie zbiorcze do okrągłych opakowań jednostkowych

Y1 (11) **63010** (41) 2005 09 05  
 (51) **B65D 5/20** (2006.01)  
 (21) 114654 (22) 2004 03 01  
 (72) Prokopek Jan  
 (73) Prokopek Jan Przedsiębiorstwo Produkcyjno-Handlowo-Uslugowe PROJAN, Toruń (PL)  
 (54) Opakowanie

Y1 (11) **63004** (41) 2005 08 22  
 (51) **B65D 71/06** (2006.01)  
**B65D 63/10** (2006.01)  
 (21) 114617 (22) 2004 02 12  
 (72) Nowosielski Szymon  
 (73) SNN Poligrafia Sp. z o.o., Łomianki (PL)  
 (54) Opaska na wielopak

Y1 (11) **62988** (41) 2005 07 11  
 (51) **B65D 81/20** (2006.01)  
**B65D 85/72** (2006.01)  
**B65D 43/00** (2006.01)  
 (21) 114558 (22) 2003 12 27  
 (72) Bursztein Sławomir  
 (73) FORMASTER S.A., Kielce (PL)  
 (54) Pokrywa naczynia, zwłaszcza pojemnika próżniowego do przechowywania produktów spożywczych

Y1 (11) **63003** (41) 2005 08 22  
 (51) **B65D 85/72** (2006.01)  
**B65D 30/02** (2006.01)  
**B31B 1/60** (2006.01)  
 (21) 114614 (22) 2004 02 10  
 (72) Konarska Małgorzata, Śliwiński Janusz  
 (73) TOKARSKI I SPÓŁKA Spółka Jawna, Gdynia (PL)  
 (54) Opakowanie foliowe

Y1 (11) **62993** (41) 2005 05 30  
 (51) **B65F 1/00** (2006.01)  
**E04H 1/12** (2006.01)  
 (21) 114475 (22) 2003 11 26  
 (72) Paszkowska Małgorzata  
 (73) Paszkowska Małgorzata - Przedsiębiorstwo Wielobranżowe SPEC-BET Import-Eksport, Radom (PL)  
 (54) Wiata kontenera śmieciowego

Y1 (11) **62994** (41) 2005 05 30  
 (51) **B65F 1/00** (2006.01)  
**E04H 1/12** (2006.01)  
 (21) 114474 (22) 2003 11 26  
 (72) Paszkowska Małgorzata  
 (73) Paszkowska Małgorzata - Przedsiębiorstwo Wielobranżowe SPEC-BET IMPORT-EXPORT, Radom (PL)  
 (54) Wiata pojemnika na śmieci

Y1 (11) **63029** (41) 2005 11 14  
 (51) **B66F 9/18** (2006.01)  
 (21) 114809 (22) 2004 05 06  
 (76) Babiński Zygmunt, Białystok (PL)  
 (54) Ładowacz czołowy

Y1 (11) **62985** (41) 2005 06 27  
 (51) **B67C 3/08** (2006.01)  
 (21) 114524 (22) 2003 12 19  
 (76) Auguścik Jan, Bydgoszcz (PL); Cukiernik Andrzej, Bydgoszcz (PL); Auguścik Albert, Bydgoszcz (PL); Auguścik Jerzy, Bierkowo (PL)  
 (54) Urządzenie do potokowego wytwarzania próżni w słojach zamkniętych



Y1 (11) **62981** (41) 2005 05 30  
 (51) **C02F 1/00** (2006.01)  
**E03F 5/14** (2006.01)

(21) 114464 (22) 2003 11 17  
 (72) Krupa Henryk  
 (73) Przedsiębiorstwo Wdrożeniowo-Wykonawcze ELTECH Sp. z o.o.,  
 Dębica (PL)  
 (54) Krata koszowa

Y1 (11) **62983** (41) 2005 01 24  
 (51) **C02F 1/00** (2006.01)  
**B01D 21/00** (2006.01)  
**E04G 5/08** (2006.01)

(21) 114196 (22) 2003 07 10  
 (72) Bujnicki Edmund, Gross Józef, Zyskowski Grzegorz, Żochowski  
 Krzysztof, Kondracki Marek  
 (73) PRODEKO-EŁK - Horodecki i Bujnicki Spółka Jawna, Ełk (PL)  
 (54) Pomost

Y1 (11) **62973** (41) 2004 10 18  
 (51) **C02F 11/12** (2006.01)  
**B30B 9/12** (2006.01)  
**B01D 29/11** (2006.01)

(21) 114015 (22) 2003 04 15  
 (76) Chriń Mirosław, Lublin (PL); Dubiel Krzysztof, Lublin (PL)  
 (54) Prasa rotacyjna do odwadniania szlamu

Y1 (11) **63034** (41) 2004 11 02  
 (51) **E01B 27/06** (2006.01)  
 (21) 114777 (22) 2004 04 26  
 (30) 03 638 2003 04 28 AT

(72) Theurer Josef, Bruninger Manfred, Worgotter Herbert  
 (73) FRANZ PLASSER BAHNBAUMASCHINEN-  
 -INDUSTRIEGESELLSCHAFT MBH, Wien (AT)  
 (54) Maszyna do prac renowacyjnych tłuczni toru

Y1 (11) **63030** (41) 2005 11 14  
 (51) **E01F 9/03** (2006.01)  
**E01F 15/04** (2006.01)

(21) 114810 (22) 2004 05 07  
 (72) Woźniczko Grzegorz  
 (73) CZMUDA S.A., Olsztyn (PL)  
 (54) Konstrukcja wsporcza drogowych płytowych osłon przeciwol-  
 śnieniowych mocowana na barierach ochronnych przekładkowych

Y1 (11) **63031** (41) 2005 11 14  
 (51) **E01F 9/03** (2006.01)  
**E01F 15/04** (2006.01)

(21) 114811 (22) 2004 05 07  
 (72) Woźniczko Grzegorz  
 (73) CZMUDA S.A., Olsztyn (PL)  
 (54) Konstrukcja wsporcza drogowych płytowych osłon przeciwol-  
 śnieniowych mocowana na betonowych barierach ochronnych

Y1 (11) **63032** (41) 2005 11 14  
 (51) **E01F 9/03** (2006.01)  
**E01F 15/04** (2006.01)

(21) 114812 (22) 2004 05 07  
 (72) Woźniczko Grzegorz  
 (73) CZMUDA S.A., Olsztyn (PL)  
 (54) Konstrukcja wsporcza drogowych płytowych osłon przeciwol-  
 śnieniowych mocowana na barierach wysięgnikowych

Y1 (11) **62957** (41) 2003 02 24  
 (51) **E02B 3/10** (2006.01)  
**E02B 7/22** (2006.01)

(21) 112459 (22) 2001 08 20  
 (76) Rhein Jerzy, Warszawa (PL)

(54) Wielosegmentowy, ukośny stojak, zwłaszcza dla podpór, za-  
 bezpieczających wały przeciwpowodziowe

Y1 (11) **62958** (41) 2002 02 11  
 (51) **E02F 3/42** (2006.01)  
**E02F 3/627** (2006.01)

(21) 111284 (22) 2000 08 08  
 (72) Kulas Stanisław  
 (73) POL-MOT WARFAMA Spółka Akcyjna, Dobre Miasto (PL)  
 (54) Złącze sworzniowe wysięgnika czerpaka ciągnikowego łado-  
 wacza czołowego

Y1 (11) **62962** (41) 2003 10 20  
 (51) **E03D 9/05** (2006.01)  
 (62) 353502

(21) 116056 (22) 2002 04 18  
 (76) Kosakowski Dariusz, Sokółka (PL)  
 (54) Urządzenie do odprowadzania fetoru po opróżnieniu fizjolo-  
 gicznym w toalecie

Y1 (11) **62979** (41) 2005 05 02  
 (51) **E04C 2/08** (2006.01)  
**E04F 13/12** (2006.01)  
**E04B 2/88** (2006.01)

(21) 114430 (22) 2003 10 29  
 (76) Sołtys Marek, Mogilany (PL); Sołtys Sławomir, Mogilany (PL)  
 (54) Element budowlany osłonowy

Y1 (11) **62963** (41) 2003 12 01  
 (51) **E04F 19/04** (2006.01)  
 (21) 113253 (22) 2002 05 27

(76) Wolański Kazimierz, Brzozów (PL)  
 (54) Uchwyt listwy

Y1 (11) **62966** (41) 2004 03 08  
 (51) **E04F 19/04** (2006.01)  
 (21) 113493 (22) 2002 09 02

(72) Mazurek Marek, Pietryga Waldemar  
 (73) Korporacja TEXLEN Sp. z o.o., Lubliniec (PL)  
 (54) Listwa dekoracyjna

Y1 (11) **62982** (41) 2005 05 30  
 (51) **E04F 19/04** (2006.01)  
**E06B 1/70** (2006.01)  
**A47G 27/04** (2006.01)

(21) 114467 (22) 2003 11 19  
 (76) Galas Adam Sławomir, Białystok (PL)  
 (54) Listwa złączna

Y1 (11) **62972** (41) 2004 10 18  
 (51) **E04H 1/12** (2006.01)  
 (21) 113988 (22) 2003 04 04

(72) Marciniak Marek, Stobiński Sławomir  
 (73) Marciniak Marek, Włocławek (PL); Przedsiębiorstwo BUDOMEX  
 Spółka z o.o., Włocławek (PL)  
 (54) Kiosk finansowy

Y1 (11) **63008** (41) 2005 08 22  
 (51) **E04H 12/28** (2006.01)  
**E04F 17/02** (2006.01)

(21) 114640 (22) 2004 02 20  
 (76) Styra Andrzej, Bochnia (PL)  
 (54) Komin stalowy

Y1 (11) **62980** (41) 2005 05 02  
 (51) **E04H 17/14** (2006.01)  
 (21) 114431 (22) 2003 10 29

(76) Knast Paweł, Poznań (PL)  
 (54) Segment składanego płotu

Y1 (11) **62964** (41) 2004 03 08

(51) **E04H 5/08** (2006.01)

**A01G 9/24** (2006.01)

**A01K 1/00** (2006.01)

(21) 113495 (22) 2002 09 02

(72) Pankowski Zbigniew, Pater Zygmunt, Sobczak Joanna, Waligóra Tadeusz, Grześkowiak Przemysław, Chmielowski Adam, Bąkowicz Adam, Myczko Andrzej

(73) Instytut Budownictwa, Mechanizacji i Elektryfikacji Rolnictwa, Warszawa (PL)

(54) Budynek gospodarski

Y1 (11) **62965** (41) 2004 05 31

(51) **E06B 3/46** (2006.01)

**E05B 1/00** (2006.01)

(21) 113704 (22) 2002 11 28

(76) Dolny Anna, Gdańsk (PL)

(54) Kształtownik pionowy drzwi przesuwanych

Y1 (11) **62975** (41) 2005 01 10

(51) **E06B 3/46** (2006.01)

**E05B 1/00** (2006.01)

(21) 114169 (22) 2003 06 27

(76) Dolny Anna, Gdańsk (PL)

(54) Profil uchwyty drzwi przesuwanych

Y1 (11) **62991** (41) 2005 07 25

(51) **E06B 3/46** (2006.01)

**E05D 15/06** (2006.01)

(21) 114568 (22) 2004 01 12

(72) Iliev Ilko, Moroz Andrzej

(73) SEVROLL SYSTEM Sp. z o.o., Warszawa (PL)

(54) Tor górny systemu, zwłaszcza drzwi przesuwanych

Y1 (11) **62992** (41) 2005 07 25

(51) **E06B 3/46** (2006.01)

**E05D 15/06** (2006.01)

(21) 114570 (22) 2004 01 12

(72) Iliev Ilko, Moroz Andrzej

(73) SEVROLL SYSTEM Sp. z o.o., Warszawa (PL)

(54) Tor dolny systemu, zwłaszcza drzwi przesuwanych

Y1 (11) **63011** (41) 2005 09 05

(51) **E06B 9/42** (2006.01)

(21) 114659 (22) 2004 03 01

(72) Tomków Stanisław

(73) Tomków Bernadeta - Przedsiębiorstwo Produkcyjno-Handlowo-Usługowe BESTA Export-Import, Wrocław (PL)

(54) Listwa obciążeniowa roletki

Y1 (11) **63021** (41) 2005 10 03

(51) **E21D 17/01** (2006.01)

(21) 114723 (22) 2004 03 31

(72) Polus Marian, Okoń Andrzej

(73) NOVUM Sp. z o.o., Zabrze (PL)

(54) Stropnica prostokątnej obudowy górniczej

Y1 (11) **62989** (41) 2005 07 11

(51) **E21D 21/00** (2006.01)

(21) 114559 (22) 2004 01 09

(72) Rzepecki Władysław, Kisielewicz Mieczysław, Mróz Janusz

(73) Kisielewicz Mieczysław Przedsiębiorstwo Marketingowo-Usługowo-Handlowe MMAK, Lubin (PL)

(54) Kotew spoinowa strunowa o zwiększonej sile wzmacniającej pakiet skał kotwionych

Y1 (11) **63015** (41) 2005 09 19

(51) **E21F 13/02** (2006.01)

(21) 114682 (22) 2004 03 16

(76) Knast Paweł, Poznań (PL)

(54) Osłona modułowa przenośnika

Y1 (11) **62998** (41) 2005 08 08

(51) **E21F 13/02** (2006.01)

(21) 114592 (22) 2004 01 30

(72) Buchalik Gabriel, Śliwa Jan, Gmur Bonifacy, Budniok Tomasz

(73) BECKER-WARKOP Sp. z o.o., Świerklany (PL)

(54) Segment trasy jezdnej górniczej kolejki spągowej

Y1 (11) **63006** (41) 2005 08 22

(51) **E21F 17/02** (2006.01)

(21) 114622 (22) 2004 02 16

(72) Drągowski Piotr, Hałas Waldemar

(73) Fama Sp. z o.o., Gniew (PL)

(54) Zawiesie transportowe

Y1 (11) **62967** (41) 2005 12 27

(51) **E21F 5/00** (2006.01)

**A62C 39/00** (2006.01)

(21) 114908 (22) 2004 06 21

(72) Kozyra Andrzej, Rąba Jerzy

(73) Jastrzębska Spółka Węglowa S.A., Kopalnia Węgla Kamiennego KRUPIŃSKI, Suszec (PL)

(54) Stanowisko szkoleniowe do demonstrowania sposobów gaszenia palącego się metanu

Y1 (11) **62976** (41) 2005 03 07

(51) **F04C 2/00** (2006.01)

**F04C 2/08** (2006.01)

(21) 114325 (22) 2003 09 03

(72) Brzeziński Tadeusz, Siudy Bogdan

(73) Wytwórnia Pomp Hydraulicznych Spółka z o.o., Wrocław (PL)

(54) Płyta pompy zębatej

Y1 (11) **63002** (41) 2005 08 22

(51) **F16D 3/58** (2006.01)

**F16D 3/19** (2006.01)

(21) 114611 (22) 2004 02 09

(72) Brzeziński Tadeusz, Siudy Bogdan

(73) Wytwórnia Pomp Hydraulicznych Sp. z o.o., Wrocław (PL)

(54) Sprzęgło zębate elastyczne

Y1 (11) **62978** (41) 2005 05 02

(51) **F16S 3/00** (2006.01)

(21) 114408 (22) 2003 10 20

(76) Świerzyński Włodzimierz, Łódź (PL)

(54) Profil zamknięty zwłaszcza do zabezpieczenia brzegów zbiorników wodnych i konstrukcji hydrotechnicznych

Y1 (11) **63022** (41) 2005 10 31

(51) **F21V 35/00** (2006.01)

**B65D 5/22** (2006.01)

(21) 114730 (22) 2004 04 23

(72) Wójcik Jan

(73) Wójcik Jan - Przedsiębiorstwo Produkcyjno Handlowe Wójcik, Bystrzyca Oławska (PL)

(54) Opakowanie, zwłaszcza do zniczy

Y1 (11) **63000** (41) 2005 08 08

(51) **F21V 35/00** (2006.01)

(21) 114598 (22) 2004 02 02

(72) Szarat Ryszard

(73) MAX-LIGHT Spółka z o.o., Knopin (PL)

(54) Podstawka stabilizująca znicz

Y1 (11) **62995** (41) 2005 07 25

(51) **F23H 1/02** (2006.01)

(21) 114582 (22) 2004 01 23

- (72) Rączka Mariusz  
 (73) Zakłady Górniczo-Metalowe ZĘBIEC w Zębcu, S.A., Starachowice (PL)  
 (54) Kocioł grzewczy wodny z podajnikiem
- 
- Y1 (11) **63023** (41) 2004 10 04  
 (51) **F24B 1/18** (2006.01)  
**F24B 1/198** (2006.01)  
 (21) 114746 (22) 2004 04 13  
 (76) Wąchała Krzysztof, Zakopane (PL)  
 (54) Metalowy kominek
- 
- Y1 (11) **62956** (41) 2005 11 28  
 (51) **F24B 1/183** (2006.01)  
 (62) 368215  
 (21) 115963 (22) 2004 05 26  
 (76) Kowalewicz Bogusław, Gołdap (PL)  
 (54) Kominkowy wymiennik ciepła
- 
- Y1 (11) **63013** (41) 2004 09 20  
 (51) **F24B 1/198** (2006.01)  
 (21) 114676 (22) 2004 03 11  
 (76) Wąchała Krzysztof, Zakopane (PL)  
 (54) Zespół ściany przedniej kominka
- 
- Y1 (11) **63007** (41) 2005 08 22  
 (51) **F24C 3/10** (2006.01)  
**F23Q 3/00** (2006.01)  
 (21) 114639 (22) 2004 02 20  
 (72) Romach Andrzej, Tarnawski Lucjan  
 (73) Romach Andrzej, Tarnawski Lucjan - LART Zakład Produkcyjny, Wrocław (PL)  
 (54) Iskrownik
- 
- Y1 (11) **62968** (41) 2005 12 27  
 (51) **F24F 7/007** (2006.01)  
**F04D 29/32** (2006.01)  
 (21) 114884 (22) 2004 06 14  
 (72) Hoffa Ryszard, Bartkowiak Jerzy  
 (73) Spółdzielnia Inwalidów METALOWIEC, Zakład Pracy Chronionej, Poznań (PL)  
 (54) Wirnik wentylatora osiowego nawiewno-wyciągowego
- 
- Y1 (11) **62955** (41) 2004 12 27  
 (51) **F24H 1/24** (2006.01)  
 (21) 114165 (22) 2003 06 26  
 (72) Bizoń Bartosz  
 (73) KOTŁY ŻYWIEC Bartosz Bizoń i Wspólnicy Spółka Jawna, Żywiec (PL)  
 (54) Kocioł grzewczy
- 
- Y1 (11) **62971** (41) 2004 06 28  
 (51) **G01B 3/02** (2006.01)  
**E04B 2/76** (2006.01)  
 (21) 113767 (22) 2002 12 18  
 (72) Kłosak Andrzej  
 (73) Lafarge Gips Sp. z o.o., Warszawa (PL)  
 (54) Profil konstrukcyjny, zwłaszcza do suchej zabudowy ścian działowych
- 
- Y1 (11) **62984** (41) 2005 06 27  
 (51) **G01L 5/00** (2006.01)  
**G01L 1/22** (2006.01)  
 (21) 114522 (22) 2003 12 18  
 (72) Nowrot Henryk, Zorychta Henryk  
 (73) CARBOMECH Spółka z o.o., Zabrze (PL)  
 (54) Ogniuwo z tensometrycznym przetwornikiem siły w układaku kablowym kombajnu ścianowego

- Y1 (11) **63012** (41) 2005 09 05  
 (51) **G09F 1/04** (2006.01)  
**G09F 3/10** (2006.01)  
**G09F 23/00** (2006.01)  
**B42D 15/04** (2006.01)  
 (21) 114661 (22) 2004 03 02  
 (76) Biernacki Adam, Warszawa (PL)  
 (54) Wkładka reklamowo-informacyjna
- 
- Y1 (11) **62961** (41) 2002 01 02  
 (51) **G09F 3/00** (2006.01)  
 (62) 340865  
 (21) 116004 (22) 2000 06 19  
 (72) Kawalec Maria, Kawalec Andrzej, Burzyński Jerzy  
 (73) Kawalec Andrzej, Warszawa (PL); Kawalec Maria, Warszawa (PL)  
 (54) Element znakujący do cechowania drewna
- 
- Y1 (11) **62997** (41) 2005 08 08  
 (51) **H01F 41/04** (2006.01)  
 (21) 114588 (22) 2004 01 28  
 (72) Ślusarek Barbara  
 (73) Instytut Tele- i Radiotechniczny, Warszawa (PL)  
 (54) Szablon do nawijania cewek przeznaczonych do głowic do magnesowania wielobiegunowego magnesów trwałych
- 
- Y1 (11) **63014** (41) 2004 09 06  
 (51) **H01R 31/00** (2006.01)  
**H01R 25/00** (2006.01)  
 (21) 114677 (22) 2004 03 11  
 (72) Tomczak Andrzej  
 (73) Stanisława i Andrzej Tomczak TIMEX Spółka Jawna, Szczecinek (PL)  
 (54) Rozgałęźnik
- 
- Y1 (11) **63025** (41) 2004 07 12  
 (51) **H02G 13/00** (2006.01)  
 (21) 114578 (22) 2004 01 19  
 (76) Hardt Adam, Wieliczka (PL)  
 (54) Uchwyt do instalacji odgromowych
- 
- Y1 (11) **63026** (41) 2005 08 22  
 (51) **H02G 15/013** (2006.01)  
**H02G 15/18** (2006.01)  
 (21) 114627 (22) 2004 02 16  
 (76) Wieczorek Leon, Warszawa (PL); Groszek Roman, Warszawa (PL)  
 (54) Tworzywowa osłona mufy kablowej
- 
- Y1 (11) **63033** (41) 2004 12 13  
 (51) **H02G 7/04** (2006.01)  
**H02G 13/00** (2006.01)  
 (21) 114816 (22) 2004 05 10  
 (76) Hardt Adam, Wieliczka (PL)  
 (54) Uchwyt naciągowy

INDEKS UDZIELONYCH PRAW OCHRONNYCH,  
 WEDŁUG SYMBOLI MKP

Symbol MKP	Nr prawa ochronn.	Symbol MKP	Nr prawa ochronn.
1	2	1	2
<b>A01D 34/40</b> (2006.01)	63001	<b>A23B 4/044</b> (2006.01)	63005
<b>A01G 9/24</b> (2006.01)	62964*	<b>A47F 5/00</b> (2006.01)	62959
<b>A01K 11/00</b> (2006.01)	63018	<b>A47F 7/00</b> (2006.01)	62959*
<b>A01K 1/00</b> (2006.01)	62964*	<b>A47F 5/00</b> (2006.01)	62960

\*) Prawo ochronne oznaczone więcej niż jednym symbolem klasyfikacyjnym. Ogłoszenie dotyczące tego prawa ochronnego można znaleźć pod symbolem klasyfikacyjnym odpowiadającym numerowi bez gwiazdki.

1	2	1	2
A47F 7/00 (2006.01)	62960*	E04B 2/76 (2006.01)	62971*
A47G 27/04 (2006.01)	62982*	E04C 2/08 (2006.01)	62979
A47J 37/07 (2006.01)	63005*	E04F 13/12 (2006.01)	62979*
A47L 13/255 (2006.01)	63027	E04F 19/04 (2006.01)	62963
A47L 9/04 (2006.01)	62987	E04F 19/04 (2006.01)	62966
A62C 31/00 (2006.01)	62999	E04F 19/04 (2006.01)	62982
A62C 39/00 (2006.01)	62967*	E04F 17/02 (2006.01)	63008*
B01D 21/00 (2006.01)	62983*	E04G 5/08 (2006.01)	62983*
B01D 29/11 (2006.01)	62973*	E04H 1/12 (2006.01)	62993*
B02C 15/12 (2006.01)	63017	E04H 1/12 (2006.01)	62994*
B02C 17/07 (2006.01)	62990	E04H 1/12 (2006.01)	62972
B02C 17/10 (2006.01)	62990*	E04H 12/28 (2006.01)	63008
B23P 19/02 (2006.01)	63009	E04H 17/14 (2006.01)	62980
B23P 19/04 (2006.01)	63024*	E04H 5/08 (2006.01)	62964
B23Q 5/12 (2006.01)	63009*	E05B 1/00 (2006.01)	62965*
B25B 27/06 (2006.01)	63024	E05B 1/00 (2006.01)	62975*
B25H 3/06 (2006.01)	63028	E05D 15/06 (2006.01)	62991*
B27B 5/10 (2006.01)	62977	E05D 15/06 (2006.01)	62992*
B30B 9/12 (2006.01)	62973*	E06B 1/70 (2006.01)	62982*
B31B 1/60 (2006.01)	63003*	E06B 3/46 (2006.01)	62965
B42D 15/00 (2006.01)	62970	E06B 3/46 (2006.01)	62975
B42D 15/04 (2006.01)	63012*	E06B 3/46 (2006.01)	62991
B60K 15/07 (2006.01)	62986	E06B 3/46 (2006.01)	62992
B60P 3/14 (2006.01)	63028*	E06B 9/42 (2006.01)	63011
B61D 7/08 (2006.01)	62996	E21D 17/01 (2006.01)	63021
B62D 47/02 (2006.01)	62974	E21D 21/00 (2006.01)	62989
B62D 57/00 (2006.01)	62974*	E21F 13/02 (2006.01)	63015
B62D 57/02 (2006.01)	62974*	E21F 13/02 (2006.01)	62998
B65D 1/04 (2006.01)	62969	E21F 17/02 (2006.01)	63006
B65D 5/18 (2006.01)	63016	E21F 5/00 (2006.01)	62967
B65D 85/58 (2006.01)	63016*	F04C 2/00 (2006.01)	62976
B65D 5/18 (2006.01)	63019	F04C 2/08 (2006.01)	62976*
B65D 85/58 (2006.01)	63019*	F04D 29/32 (2006.01)	62968*
B65D 5/18 (2006.01)	63020	F16D 3/58 (2006.01)	63002
B65D 85/58 (2006.01)	63020*	F16D 3/19 (2006.01)	63002*
B65D 5/20 (2006.01)	63010	F16J 12/00 (2006.01)	62986*
B65D 71/06 (2006.01)	63004	F16L 11/00 (2006.01)	62999*
B65D 63/10 (2006.01)	63004*	F16S 3/00 (2006.01)	62978
B65D 81/20 (2006.01)	62988	F17C 13/08 (2006.01)	62986*
B65D 85/72 (2006.01)	62988*	F21V 35/00 (2006.01)	63022
B65D 43/00 (2006.01)	62988*	F21V 35/00 (2006.01)	63000
B65D 85/72 (2006.01)	63003	F23H 1/02 (2006.01)	62995
B65D 30/02 (2006.01)	63003*	F23Q 3/00 (2006.01)	63007*
B65D 5/22 (2006.01)	63022*	F24B 1/18 (2006.01)	63023
B65F 1/00 (2006.01)	62993	F24B 1/198 (2006.01)	63023*
B65F 1/00 (2006.01)	62994	F24B 1/183 (2006.01)	62956
B66F 9/18 (2006.01)	63029	F24B 1/198 (2006.01)	63013
B67C 3/08 (2006.01)	62985	F24C 3/10 (2006.01)	63007
C02F 1/00 (2006.01)	62981	F24F 7/007 (2006.01)	62968
C02F 1/00 (2006.01)	62983	F24H 1/24 (2006.01)	62955
C02F 11/12 (2006.01)	62973	G01B 3/02 (2006.01)	62971
E01B 27/06 (2006.01)	63034	G01L 5/00 (2006.01)	62984
E01F 9/03 (2006.01)	63030	G01L 1/22 (2006.01)	62984*
E01F 15/04 (2006.01)	63030*	G09F 1/04 (2006.01)	63012
E01F 9/03 (2006.01)	63031	G09F 3/10 (2006.01)	63012*
E01F 15/04 (2006.01)	63031*	G09F 23/00 (2006.01)	63012*
E01F 9/03 (2006.01)	63032	G09F 3/00 (2006.01)	62961
E01F 15/04 (2006.01)	63032*	H01F 41/04 (2006.01)	62997
E02B 3/10 (2006.01)	62957	H01R 31/00 (2006.01)	63014
E02B 7/22 (2006.01)	62957*	H01R 25/00 (2006.01)	63014*
E02F 3/42 (2006.01)	62958	H02G 13/00 (2006.01)	63025
E02F 3/627 (2006.01)	62958*	H02G 15/013 (2006.01)	63026
E03D 9/05 (2006.01)	62962	H02G 15/18 (2006.01)	63026*
E03F 5/14 (2006.01)	62981*	H02G 7/04 (2006.01)	63033
E04B 2/88 (2006.01)	62979*	H02G 13/00 (2006.01)	63033*

INDEKS NUMEROWY  
UDZIELONYCH PRAW OCHRONNYCH

Nr prawa ochronn.	Symbol MKP	Nr prawa ochronn.	Symbol MKP
1	2	1	2
62955	F24H 1/24 (2006.01)	62995	F23H 1/02 (2006.01)
62956	F24B 1/183 (2006.01)	62996	B61D 7/08 (2006.01)
62957	E02B 3/10 (2006.01)	62997	H01F 41/04 (2006.01)
62958	E02F 3/42 (2006.01)	62998	E21F 13/02 (2006.01)
62959	A47F 5/00 (2006.01)	62999	A62C 31/00 (2006.01)
62960	A47F 5/00 (2006.01)	63000	F21V 35/00 (2006.01)
62961	G09F 3/00 (2006.01)	63001	A01D 34/40 (2006.01)
62962	E03D 9/05 (2006.01)	63002	F16D 3/58 (2006.01)
62963	E04F 19/04 (2006.01)	63003	B65D 85/72 (2006.01)
62964	E04H 5/08 (2006.01)	63004	B65D 71/06 (2006.01)
62965	E06B 3/46 (2006.01)	63005	A23B 4/044 (2006.01)
62966	E04F 19/04 (2006.01)	63006	E21F 17/02 (2006.01)
62967	E21F 5/00 (2006.01)	63007	F24C 3/10 (2006.01)
62968	F24F 7/007 (2006.01)	63008	E04H 12/28 (2006.01)
62969	B65D 1/04 (2006.01)	63009	B23P 19/02 (2006.01)
62970	B42D 15/00 (2006.01)	63010	B65D 5/20 (2006.01)
62971	G01B 3/02 (2006.01)	63011	E06B 9/42 (2006.01)
62972	E04H 1/12 (2006.01)	63012	G09F 1/04 (2006.01)
62973	C02F 11/12 (2006.01)	63013	F24B 1/198 (2006.01)
62974	B62D 47/02 (2006.01)	63014	H01R 31/00 (2006.01)
62975	E06B 3/46 (2006.01)	63015	E21F 13/02 (2006.01)
62976	F04C 2/00 (2006.01)	63016	B65D 5/18 (2006.01)
62977	B27B 5/10 (2006.01)	63017	B02C 15/12 (2006.01)
62978	F16S 3/00 (2006.01)	63018	A01K 11/00 (2006.01)
62979	E04C 2/08 (2006.01)	63019	B65D 5/18 (2006.01)
62980	E04H 17/14 (2006.01)	63020	B65D 5/18 (2006.01)
62981	C02F 1/00 (2006.01)	63021	E21D 17/01 (2006.01)
62982	E04F 19/04 (2006.01)	63022	F21V 35/00 (2006.01)
62983	C02F 1/00 (2006.01)	63023	F24B 1/18 (2006.01)
62984	G01L 5/00 (2006.01)	63024	B25B 27/06 (2006.01)
62985	B67C 3/08 (2006.01)	63025	H02G 13/00 (2006.01)
62986	B60K 15/07 (2006.01)	63026	H02G 15/013 (2006.01)
62987	A47L 9/04 (2006.01)	63027	A47L 13/255 (2006.01)
62988	B65D 81/20 (2006.01)	63028	B25H 3/06 (2006.01)
62989	E21D 21/00 (2006.01)	63029	B66F 9/18 (2006.01)
62990	B02C 17/07 (2006.01)	63030	E01F 9/03 (2006.01)
62991	E06B 3/46 (2006.01)	63031	E01F 9/03 (2006.01)
62992	E06B 3/46 (2006.01)	63032	E01F 9/03 (2006.01)
62993	B65F 1/00 (2006.01)	63033	H02G 7/04 (2006.01)
62994	B65F 1/00 (2006.01)	63034	E01B 27/06 (2006.01)

76

**DECYZJE O ODMOWIE UDZIELENIA  
PRAWA OCHRONNEGO  
(wydane po ogłoszeniu o zgłoszeniu)**

Poniższe zestawienie zawiera kolejno: numer zgłoszenia wzoru użytkowego oraz numer i rok wydania Biuletynu Urzędu Patentowego, w którym zgłoszenie zostało ogłoszone (dla zgłoszeń wydzielonych lub przekształconych ze zgłoszenia wynalazku umieszczono w nawiasie numer zgłoszenia macierzystego).

113200	22/2003	114633	17/2005
114068	23/2004	114711	20/2005
114525	13/2005	114764	22/2005
114531	13/2005	114780	22/2005
114628	17/2005		



## 77

**DECYZJE O UMORZENIU POSTĘPOWANIA  
(wydane po ogłoszeniu o zgłoszeniu)**

Poniższe zestawienie zawiera kolejno: numer zgłoszenia wzoru użytkowego oraz numer i rok wydania Biuletynu Urzędu Patentowego, w którym zgłoszenie zostało ogłoszone (dla zgłoszeń wydzielonych lub przekształconych ze zgłoszenia wynalazku umieszczono w nawiasie numer zgłoszenia macierzystego).

113850	16/2004	114844	24/2005
114195	02/2005	114885	26/2005
114362	06/2004		

## 78

**DECYZJE STWIERDZAJĄCE WYGAŚNIĘCIE  
DECYZJI O UDZIELENIU PRAWA OCHRONNEGO**

Poniższe zestawienie zawiera kolejno: numer zgłoszenia wzoru użytkowego oraz numer i rok wydania Biuletynu Urzędu Patentowego, w którym zgłoszenie zostało ogłoszone (dla zgłoszeń wydzielonych lub przekształconych ze zgłoszenia wynalazku umieszczono w nawiasie numer zgłoszenia macierzystego).

112121	21/2001	113693	11/2004
112554	06/2003	113694	11/2004
112966	16/2003	113716	12/2004
113140	20/2003	113726	12/2004
113173	21/2003	113727	12/2004
113349	01/2004	113736	12/2004
113440	03/2004	113854	16/2004
113455	04/2004	113899	18/2004
113480	05/2004	114099	24/2004
113545	07/2004	114131	25/2004
113551	09/2003	114136	26/2004
113554	07/2004	114166	26/2004
113555	07/2004	114255	03/2005
113690	11/2004	114305	05/2005
113691	11/2004	115781(331841)	19/2000
113692	11/2004		

## 79

**WPISY I ZMIANY W REJESTRZE  
PRAW OCHRONNYCH**

(nieuwzględnione w innych samodzielnych ogłoszeniach)

Poniższe zestawienie zawiera kolejno: kod rodzaju prawa, numer prawa ochronnego, datę wpisu, oznaczenie rubryki, w której dokonano wpisu lub zmiany oraz treść wpisu. Poszczególne rubryki rejestru praw ochronnych zawierają następujące dane:

rubryka A - nazwisko i imię albo nazwa, miejsce zamieszkania albo siedziba uprawnionego z prawa ochronnego (miejscowość, kraj) oraz numer identyfikacji podatkowej NIP, a także numer PESEL albo numer identyfikacyjny REGON, o ile zgłaszający je wskazał,

rubryka B - tytuł wzoru użytkowego,

rubryka C - nazwisko i imię twórcy wzoru użytkowego oraz jego miejsce zamieszkania (miejscowość, kraj),

rubryka D - prawa ograniczające prawo ochronne,  
rubryka E - wpisy uzupełniające stan prawny prawa ochronnego,  
rubryka F - wnioski o unieważnienie i sprzeciwy oraz decyzje dotyczące danego prawa ochronnego,  
rubryka G - data unieważnienia lub data i przyczyna wygaśnięcia prawa ochronnego.

**Uwaga:** Publikacji podlegają: zmiana uprawnionego, twórcy, zmiana nazwy uprawnionego, prawa ograniczające prawo ochronne, sprostowania istotnych pomyłek.

(Y1) **60147** 2006 07 24 A. Wprowadzono zmianę uprawnionego przez wykreślenie wpisu: „Suwart Marek, ul. Piłsudskiego 43, 05-805 Kanie, Polska” i dokonanie wpisu: „Przedsiębiorstwo Produkcyjno-Usługowo-Handlowe „DREWART-ENERGY” Spółka z o.o., Kanie, Polska 016160731”

(Y1) **60174** 2006 09 18 A. Wprowadzono zmianę nazwy uprawnionego przez wykreślenie wpisu: „FOB-DAIM Spółka z o.o., ul. Leśna 20, 42-400 Zawiercie, Polska” i dokonanie wpisu: „FOB-DECOR Sp. z o.o., Zawiercie, Polska 276914298”

(Y1) **61953** 2007 01 08 A. Wprowadzono zmianę uprawnionego przez wykreślenie wpisu: „Ośrodek Badawczo-Rozwojowy OBRUM, Gliwice, Polska 000635129” i dokonanie wpisu: „MASPEX LOGISTIC” Sp. z o.o., Wadowice, Polska 120030212”

(Y1) **62671** 2006 10 26 A. Wprowadzono zmianę nazwy uprawnionego przez wykreślenie wpisu: „FOB-DAIM Sp. z o.o., Zawiercie, Polska 276914298” i dokonanie wpisu: „FOB-DECOR” Sp. z o.o., Zawiercie, Polska 276914298”

## 80

**DECYZJE O WYGAŚNIĘCIU PRAWA OCHRONNEGO**

Poniższe zestawienie zawiera kolejno: kod rodzaju prawa, numery praw ochronnych, które wygasły na podstawie art. 90 ust. 1 pkt 2 - 4 w związku z art. 100 ust. 1 ustawy z dnia 30.06.2000 r. - Prawo własności przemysłowej oraz datę wygaśnięcia prawa ochronnego.

(Y1) 59064	2005 04 02	(Y1) 60769	2002 12 31
(Y1) 59095	2006 01 05	(Y1) 60774	2006 01 19
(Y1) 59196	2005 12 05	(Y1) 61492	2006 01 10
(Y1) 59466	2005 12 13	(Y1) 61561	2006 01 09
(Y1) 59653	2006 01 08	(Y1) 61573	2006 01 08
(Y1) 59680	2006 01 16	(Y1) 61574	2006 01 08
(Y1) 59682	2006 01 14	(Y1) 61592	2006 01 04
(Y1) 59689	2006 01 16	(Y1) 61627	2006 01 25
(Y1) 59724	2006 01 26	(Y1) 61628	2006 01 24
(Y1) 59751	2006 01 02	(Y1) 61743	2004 02 26
(Y1) 59855	2006 01 20	(Y1) 61756	2006 01 08
(Y1) 59867	2006 01 08	(Y1) 61821	2005 03 28
(Y1) 59917	2006 01 13	(Y1) 61863	2006 01 09
(Y1) 60004	2006 01 19	(Y1) 61979	2006 01 17
(Y1) 60014	2006 01 08	(Y1) 62045	2006 01 03
(Y1) 60102	2006 01 20	(Y1) 62336	2006 01 20
(Y1) 60110	2006 01 29	(Y1) 62337	2006 01 24
(Y1) 60413	2006 01 23	(Y1) 62338	2006 01 24
(Y1) 60449	2005 05 09	(Y1) 62521	2005 05 07
(Y1) 60658	2006 01 16	(Y1) 62531	2005 09 06
(Y1) 60715	2006 01 23	(Y1) 62539	2006 01 13

## C. WZORY PRZEMYSŁOWE

Cyfrowe kody identyfikacyjne (wg normy WIPO ST. 80), które poprzedzają informacje o dokonanej rejestracji oznaczają:

- (11) – numer rejestracji
- (21) – numer zgłoszenia
- (22) – data zgłoszenia
- (30) – pierwszeństwo
- (51) – symbol klasy wzoru przemysłowego
- (54) – określenie przedmiotu wzoru
- (55) – rysunek wzoru lub fotografię wzoru
- (72) – imię i nazwisko twórcy wzoru
- (73) – nazwisko i imię bądź nazwę uprawnionego

81

### REJESTRACJA

(od nr 10 901 do nr 11 026)

(51) 11-01 (11) **10901** (22) 2005 08 25 (21) 8410  
 (73) Cichoński Wojciech, Lubrza, (PL)  
 (72) Cichoński Wojciech  
 (54) Osobisty różaniec  
 (55)

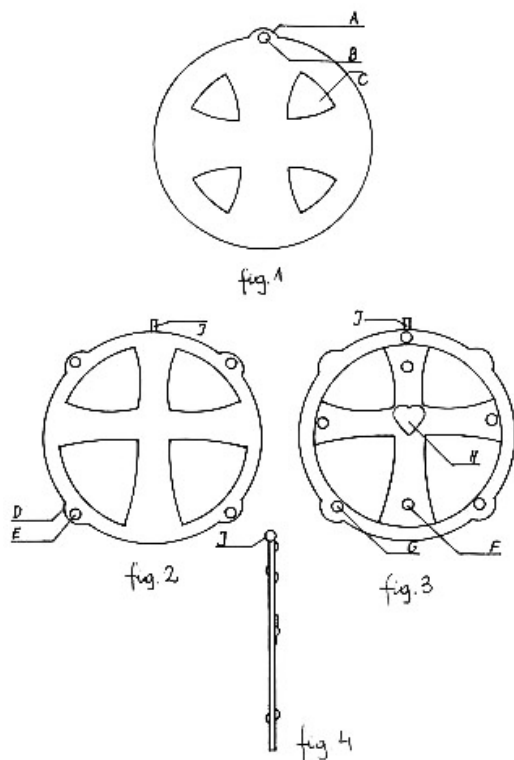

(51) 24-04 (11) **10902** (22) 2006 04 20 (21) 9595  
 (30) 2005 10 20 (PL)  
 (73) Zakład Elektromechaniczny „ERHEM” Sp. J. Stefan Rozmysłowski, Józef Hończak, Teresa Hończak, Dębica, (PL)  
 (72) Hończak Józef

(54) Orteza stawu kolanowego zamknięta  
 (55)



(51) 09-03 (11) **10903** (22) 2006 03 17 (21) 9403  
 (73) Kowalski Paweł, Częstochowa, (PL)

- (72) Kowalski Paweł  
 (54) Pokrowiec na pudełko z chusteczkami  
 (55)



- (51) 20-03 (11) **10904** (22) 2006 01 04 (21) 9059  
 (73) Axel Springer Polska Spółka z o.o., Warszawa, (PL)  
 (72) Ślusarczyk-Salicka Agnieszka  
 (54) Panel reklamowy  
 (55)

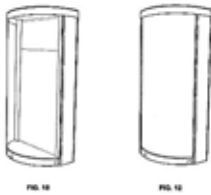

- (51) 15-99 (11) **10905** (22) 2006 01 30 (21) 9188  
 (73) Zakład Badawczy Przemysłu Piekarskiego Spółka z o.o., Bydgoszcz, (PL)  
 (72) Sadkiewicz Józef, Skulich Zdzisław  
 (54) Aplikator etykiet i zabezpieczeń termokurczliwych  
 (55)

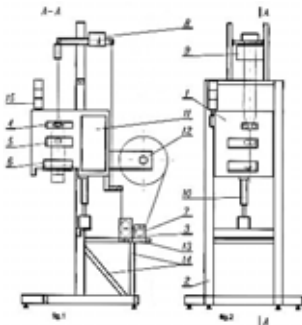

- (51) 23-01 (11) **10906** (22) 2006 04 11 (21) 9540  
 (73) Zielińska Teresa, Kraków, (PL); Zieliński Kazimierz, Kraków, (PL)  
 (72) Zielińska Teresa, Zieliński Kazimierz  
 (54) Złącze rurowe  
 (55)

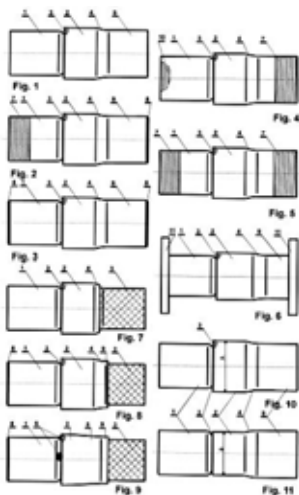

- (51) 12-06 (11) **10907** (22) 2006 03 09 (21) 9372  
 (73) Trybuś Maciej, Chorzów, (PL)  
 (72) Trybuś Maciej  
 (54) Katamaran  
 (55)



- (51) 09-99 (11) **10908** (22) 2006 05 30 (21) 9768  
 (73) SPA Sp. z o.o., Śmigiel, (PL)  
 (72) Filipek Jarosław, Kitowski Wojciech  
 (54) Opakowanie  
 (55)



Fig. 1

Fig. 2



Fig. 3

Fig. 4

- (51) 06-01 (11) **10909** (22) 2006 05 30 (21) 9771  
 (73) „IKER” Sp. z o.o., Nowy Sącz, (PL)  
 (72) Ryglik Tomasz  
 (54) Segmentowy mebel do siedzenia  
 (55)









(51) 23-01 (11) **10915** (22) 2004 08 30 (21) 6473  
 (73) KAN Sp. z o.o., Białystok-Kleosin, (PL)  
 (72) Kaczan Jerzy, Kaczan Jan  
 (54) Kolanko ścienne do montażu baterii  
 (55)

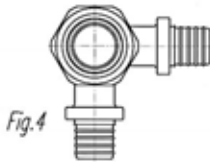
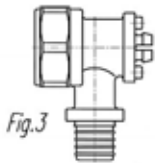
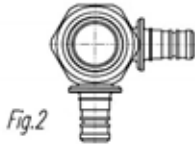
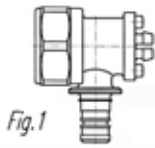

(51) 06-04 (11) **10916** (22) 2005 09 20 (21) 8533  
 (73) CERSANIT S.A., Kielce, (PL)  
 (72) Chmielnicki Sławomir  
 (54) Komplet mebli łazienkowych  
 (55)



zdjęcie 1

(51) 26-02 (11) **10917** (22) 2004 05 04 (21) 5718  
 (73) Zakład Produkcyjno-Handlowo-Usługowy „FORMES TOYS”  
 Grzegorz Chudy, Joanna Chudy, Wręczyca Wielka, (PL)  
 (72) Chudy Grzegorz  
 (54) Znicze nagrobne  
 (55)



zdjęcie 1

(51) 09-03 (11) **10918** (22) 2006 02 16 (21) 9264  
 (73) Media Solutions Sp. z o.o., Jerzykowo, (PL)

(72) Rusiński Jarosław  
 (54) Urządzenie do dystrybucji produktów znajdujących się czasowo w opakowaniach zbiorczych  
 (55)

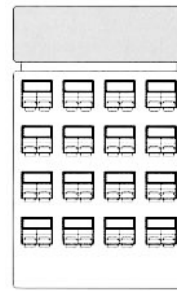

Fig. 5

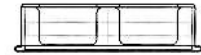

Fig. 2

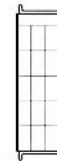

Fig. 4

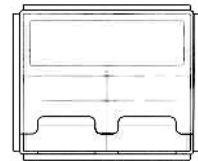

Fig. 1

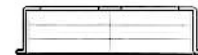

Fig. 3

(51) 09-03 (11) **10919** (22) 2006 02 16 (21) 9265  
 (73) Media Solutions Sp. z o.o., Jerzykowo, (PL)  
 (72) Rusiński Jarosław  
 (54) Pojemnik na drobne detale  
 (55)



Fig. 1



Fig. 2



Fig. 3



Fig. 4



Fig. 5



Fig. 6



Fig. 7



Fig. 8



Fig. 9



Fig. 10

(51) 26-02 (11) **10920** (22) 2005 07 08 (21) 9225  
 (73) Przedsiębiorstwo Wielobranżowe „KOPLAST” S.C. Robert  
 Kosiński, Krzysztof Kosiński, Przytubie, (PL)  
 (72) Kosiński Robert, Kosiński Krzysztof  
 (54) Znicz  
 (55)



(51) 20-01 (11) **10921** (22) 2006 01 27 (21) 9169  
 (73) Zakład Badawczy Przemysłu Piekarskiego Sp. z o.o.,  
 Bydgoszcz, (PL)  
 (72) Sadkiewicz Józef, Sawosz Jan

(54) Automat do skupu opakowań aluminiowych  
(55)

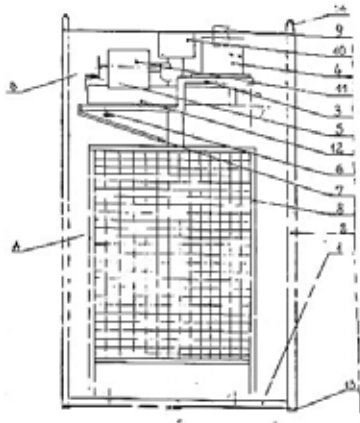

(51) 06-06 (11) **10922** (22) 2006 03 09 (21) 9369  
(73) „NOWE WNETRZE” - Henryk Korytowski, Gdańsk, (PL)  
(72) Korytowski Henryk  
(54) Listwy połączeniowe do ramiaków  
(55)

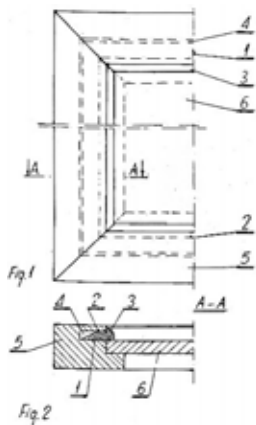

(51) 28-02 (11) **10923** (22) 2006 06 07 (21) 9826  
(73) JOKO COSMETICS E. i G. Kosyl spółka jawna, Wołomin, (PL)  
(72) Kosyl Elżbieta, Kosyl Grzegorz  
(54) Wyrób kosmetyczny  
(55)

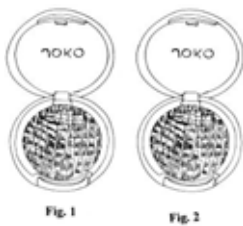

(51) 28-02 (11) **10924** (22) 2006 06 08 (21) 9831  
(73) JOKO COSMETICS E. i G. Kosyl spółka jawna, Wołomin, (PL)  
(72) Kosyl Elżbieta, Kosyl Grzegorz  
(54) Wyrób kosmetyczny  
(55)



(51) 06-06 (11) **10925** (22) 2005 04 21 (21) 7713  
(73) Przedsiębiorstwo Produkcyjno-Usługowo-Handlowe „MEBLOSTYL” Ewa Wiecha, Smarchowice Wielkie, (PL)  
(72) Wiecha Piotr  
(54) Stelaż fotela  
(55)



(51) 06-05 (11) **10926** (22) 2006 06 19 (21) 9867  
(73) Bobrowski Stanisław, Sieradz, (PL)  
(72) Bobrowski Stanisław  
(54) Meble mieszkaniowe- Program BF  
(55)

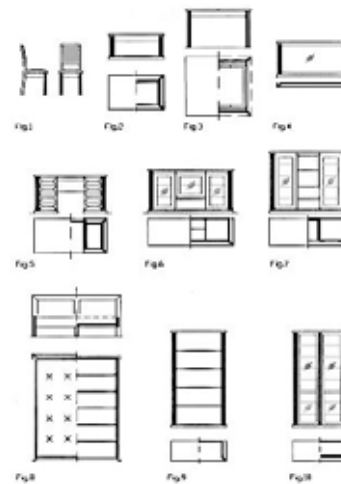

(51) 28-02 (11) **10927** (22) 2006 06 06 (21) 9810  
(73) JOKO COSMETICS E. i G. Kosyl spółka jawna, Wołomin, (PL)  
(72) Kosyl Elżbieta, Kosyl Grzegorz  
(54) Wyrób kosmetyczny  
(55)



(51) 28-02 (11) **10928** (22) 2006 06 06 (21) 9811  
(73) JOKO COSMETICS E. i G. Kosyl spółka jawna, Wołomin, (PL)  
(72) Kosyl Elżbieta, Kosyl Grzegorz  
(54) Wyrób kosmetyczny  
(55)

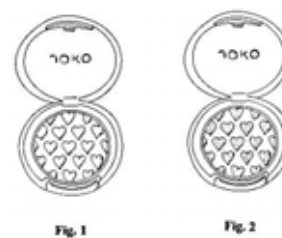

(51) 28-02 (11) **10929** (22) 2006 06 20 (21) 9891  
 (73) BETASOAP Sp. z o.o., Warszawa, (PL)  
 (72) Sabik Eugeniusz  
 (54) Środek mydlany  
 (55)



(51) 06-03 (11) **10930** (22) 2006 06 09 (21) 9834  
 (73) DIREKTA POLSKA Sp. z o.o., Olsztyn, (PL)  
 (72) Łaganowski Tomasz  
 (54) Biurko komputerowe  
 (55)



(51) 09-03 (11) **10931** (22) 2006 06 05 (21) 9799  
 (73) Majewski Lesław, Warszawa, (PL)  
 (72) Majewski Lesław  
 (54) Pojemnik na przyprawy  
 (55)

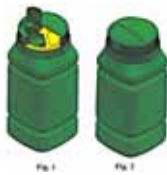

(51) 09-03 (11) **10932** (22) 2006 06 05 (21) 9800  
 (73) Majewski Lesław, Warszawa, (PL)  
 (72) Majewski Lesław  
 (54) Pojemnik, szczególnie na przyprawy  
 (55)

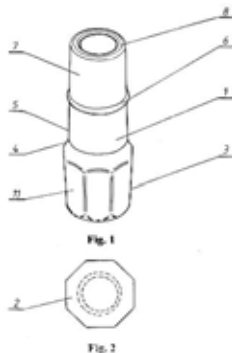

(51) 14-99 (11) **10933** (22) 2006 06 07 (21) 9828  
 (73) LEMI-BIS Piotr Florczak, Wrocław, (PL)  
 (72) Florczak Piotr  
 (54) Obudowa elektronicznej tablicy informacyjnej  
 (55)

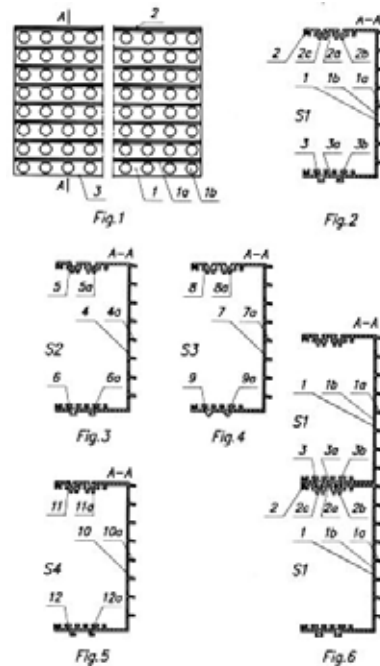

(51) 15-03 (11) **10934** (22) 2006 05 15 (21) 9692  
 (73) Palka Jan, Mikołów, (PL); Palka Tomasz, Mikołów, (PL)  
 (72) Palka Jan, Palka Tomasz  
 (54) Zestaw oprzyrządowania kosiarki z siedziskiem  
 (55)

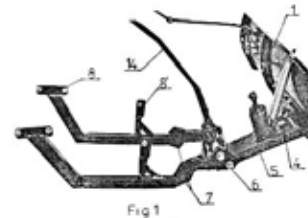

(51) 06-04 (11) **10935** (22) 2006 05 15 (21) 9689  
 (73) Bydgoskie Fabryki Mebli SA, Bydgoszcz, (PL)  
 (72) Wierzbicki Michał  
 (54) Kredens meblowy oszklony  
 (55)

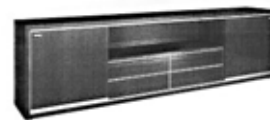

(51) 23-01 (11) **10936** (22) 2006 02 16 (21) 9261  
 (73) Łukasiński Jarosław, Warszawa, (PL)  
 (72) Łukasiński Jarosław  
 (54) Filtr  
 (55)

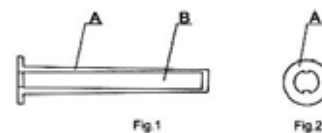

(51) 06-03 (11) **10937** (22) 2006 05 18 (21) 9714  
 (73) Bydgoskie Fabryki Mebli S. A., Bydgoszcz, (PL)  
 (72) Łuczejko Szymon  
 (54) Stół meblowy  
 (55)



(51) 06-05 (11) **10938** (22) 2006 06 05 (21) 9795  
 (73) MEBLO-EXPO Iwona i Anna Dziątko sp.j., Pisarzowice, (PL)  
 (72) Janusz Przemysław  
 (54) Komplet wypoczynkowy  
 (55)



Fig. 4

(51) 28-02 (11) **10939** (22) 2006 06 06 (21) 9812  
 (73) JOKO COSMETICS E.i G. Kosyl spółka jawna, Wołomin, (PL)  
 (72) Kosyl Elżbieta, Kosyl Grzegorz  
 (54) Wyrób kosmetyczny  
 (55)

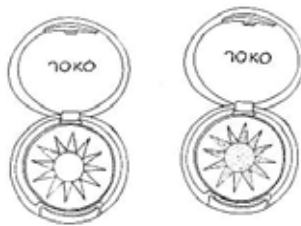

Fig. 1

Fig. 2

(51) 28-02 (11) **10940** (22) 2006 06 07 (21) 9823  
 (73) JOKO COSMETICS E i G Kosyl spółka jawna, Wołomin, (PL)  
 (72) Kosyl Elżbieta, Kosyl Grzegorz  
 (54) Wyrób kosmetyczny  
 (55)



Fig. 1

(51) 28-02 (11) **10941** (22) 2006 06 07 (21) 9824  
 (73) JOKO COSMETICS E i G Kosyl spółka jawna, Wołomin, (PL)  
 (72) Kosyl Elżbieta, Kosyl Grzegorz  
 (54) Wyrób kosmetyczny  
 (55)



Fig. 1

(51) 28-02 (11) **10942** (22) 2006 06 07 (21) 9825  
 (73) JOKO COSMETICS E i G Kosyl spółka jawna, Wołomin, (PL)  
 (72) Kosyl Elżbieta, Kosyl Grzegorz  
 (54) Wyrób kosmetyczny  
 (55)



Fig. 1

(51) 06-01 (11) **10943** (22) 2006 06 05 (21) 9794  
 (73) MEBLO-EXPO Iwona i Anna Dziątko sp.j., Pisarzowice, (PL)  
 (72) Janusz Przemysław  
 (54) Wzór kanapy  
 (55)



(51) 28-02 (11) **10944** (22) 2006 06 07 (21) 9822  
 (73) JOKO COSMETICS E. i G. Kosyl spółka jawna, Wołomin, (PL)  
 (72) Kosyl Elżbieta, Kosyl Grzegorz  
 (54) Wyrób kosmetyczny  
 (55)

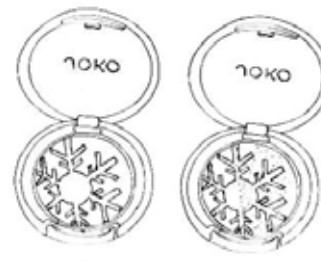

Fig. 1

Fig. 2

(51) 28-02 (11) **10945** (22) 2006 06 06 (21) 9806  
 (73) JOKO COSMETICS E. i G. Kosyl spółka jawna, Wołomin, (PL)  
 (72) Kosyl Elżbieta, Kosyl Grzegorz



(54) Wyrób kosmetyczny  
(55)



Fig. 1

(51) 28-02 (11) **10946** (22) 2006 06 06 (21) 9807  
(73) JOKO COSMETICS E. i G. Kosyl spółka jawna, Wołomin, (PL)  
(72) Kosyl Elżbieta, Kosyl Grzegorz  
(54) Wyrób kosmetyczny  
(55)



Fig. 1

(51) 28-02 (11) **10947** (22) 2006 06 06 (21) 9808  
(73) JOKO COSMETICS E. i G. Kosyl spółka jawna, Wołomin, (PL)  
(72) Kosyl Elżbieta, Kosyl Grzegorz  
(54) Wyrób kosmetyczny  
(55)



Fig. 1

(51) 28-02 (11) **10948** (22) 2006 06 06 (21) 9809  
(73) JOKO COSMETICS E. i G. Kosyl spółka jawna, Wołomin, (PL)  
(72) Kosyl Elżbieta, Kosyl Grzegorz  
(54) Wyrób kosmetyczny  
(55)



Fig. 1



Fig. 2

(51) 09-99 (11) **10949** (22) 2006 04 05 (21) 9516  
(73) „Dębowa Polska” Spółka jawna Jerzy Markiewicz-Leszek  
Markiewicz, Siedlec, (PL)  
(72) Markiewicz Jerzy  
(54) Etui okolicznościowe do napojów, zwłaszcza alkoholowych  
uprzednio konfekcjonowanych w opakowania jednostkowe  
(55)



Fig. 1



Fig. 2

(51) 09-03 (11) **10950** (22) 2006 06 21 (21) 9892  
(73) ORION CORPORATION, Seoul, (KR)  
(72) Lee Hwa-Kyung  
(54) Opakowanie na gumę do żucia  
(55)



FIG.1

(51) 02-02 (11) **10951** (22) 2006 06 05 (21) 9791  
(73) PROTEK-SYSTEM Sp. z o.o., Gdynia, (PL)  
(72) Dropiewski Andrzej  
(54) Kombinezon ochrony przeciwchemiczny  
(55)

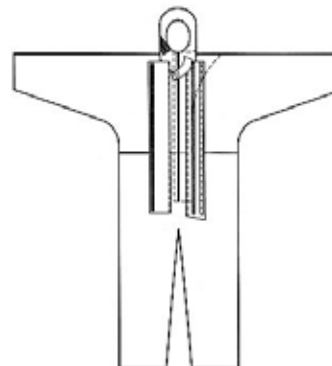

Fig. 1

(51) 14-99 (11) **10952** (22) 2006 04 21 (21) 9604  
(73) Anna Bożenna Bąk Przedsiębiorstwo Poligraficzno-  
Wydawnicze „ASGRAF”, Szydłowiec, (PL)  
(72) Bąk Kacper

(54) Zestaw materiałów informacyjno - szkoleniowych, zwłaszcza dla kandydatów na kierowców  
(55)



FIG. 1

FIG. 2



FIG. 3

FIG. 4

FIG. 5

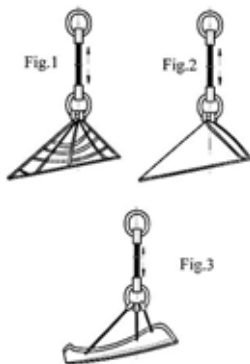

FIG. 6

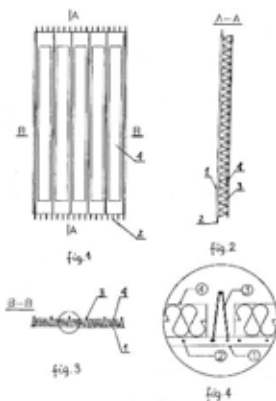

FIG. 7

(51) 06-01 (11) **10953** (22) 2006 06 12 (21) 9839  
(73) Gorzelańczyk Wiesław, Poznań, (PL)  
(72) Gorzelańczyk Wiesław  
(54) Urządzenie do uspiania niemowląt  
(55)



(51) 25-01 (11) **10954** (22) 2006 06 19 (21) 9888  
(73) Przedsiębiorstwo Wielobranżowe COMFORT Sp. z o.o., Zgorzelec, (PL)  
(72) Skobierski Ryszard  
(54) Strop zespolony z wkładkami termoizolacyjnymi  
(55)



(51) 25-01 (11) **10955** (22) 2006 06 19 (21) 9887  
(73) Przedsiębiorstwo Wielobranżowe COMFORT Sp. z o.o., Zgorzelec, (PL)  
(72) Skobierski Ryszard  
(54) Strop zespolony z wkładkami termoizolacyjnymi i wzmocnieniami  
(55)

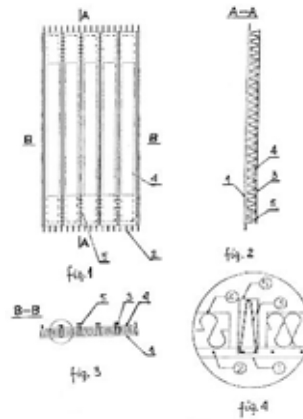

(51) 12-08 (11) **10956** (22) 2006 05 29 (21) 9758  
(73) Przedsiębiorstwo Usługowo-Handlowe-Miroslaw Stolarczyk, Kielce, (PL)  
(72) Stolarczyk Miroslaw  
(54) Nadwozie zwłaszcza samochodu specjalistycznego  
(55)



Fig. 1

(51) 09-03 (11) **10957** (22) 2005 10 17 (21) 8666  
(73) WAWEL S.A., Kraków, (PL)  
(72) Gałbas-Dudziak Brygida  
(54) Opakowanie ozdobne słodczy  
(55)



(51) 26-02 (11) **10958** (22) 2006 06 19 (21) 9854  
(73) HUTA SZKŁA „SŁAWA” Spółdzielnia Pracy, Kielce, (PL)  
(72) Gad Ireneusz, Czapla Jerzy  
(54) Słój do parafiny  
(55)



FIG.1

- (51) 26-02 (11) **10959** (22) 2006 06 20 (21) 9863  
 (73) HUTA SZKŁA „SŁAWA” Spółdzielnia Pracy, Kielce, (PL)  
 (72) Gad Ireneusz, Czapła Jerzy  
 (54) Słój do parafiny  
 (55)



FIG. 1

- (51) 26-02 (11) **10960** (22) 2006 06 19 (21) 9865  
 (73) HUTA SZKŁA „SŁAWA” Spółdzielnia Pracy, Kielce, (PL)  
 (72) Gad Ireneusz, Czapła Jerzy  
 (54) Słój do parafiny  
 (55)



FIG. 1

- (51) 11-02 (11) **10961** (22) 2006 06 09 (21) 9835  
 (73) Fabryka Porcelany „AS” Adam Spała, Ćmielów, (PL)  
 (72) Spała Adam, Kawa Dariusz  
 (54) Figurka  
 (55)



FIG. 1

- (51) 08-07 (11) **10962** (22) 2006 02 28 (21) 9332  
 (73) „ASCENT” s.c. Urszula Kozłowska, Daniel Kozłowski, Michał Kozłowski, Warszawa, (PL)  
 (72) Kozłowska Urszula, Kozłowski Daniel  
 (54) Klucz do wkładki bębnekowej  
 (55)

Fig. 1



- (51) 08-08 (11) **10963** (22) 2006 06 05 (21) 9788  
 (73) Przedsiębiorstwo Produkcyjno-Usługowo-Handlowe „WKREŃ-MET KLIMAS” Spółka Jawna, Kuźnica Kiedrzyńska, (PL)  
 (72) Klimas Joanna, Klimas Wojciech

- (54) Tworzywowa zaślepka trzpienia rozpirającego  
 (55)

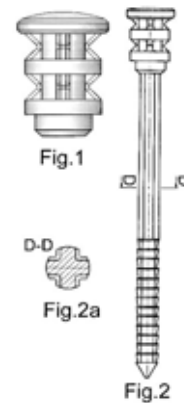

Fig. 1

D-D  
Fig. 2a

Fig. 2

- (51) 08-08 (11) **10964** (22) 2006 06 05 (21) 9789  
 (73) Przedsiębiorstwo Produkcyjno-Usługowo-Handlowe „WKREŃ-MET KLIMAS” Spółka Jawna, Kuźnica Kiedrzyńska, (PL)  
 (72) Klimas Joanna, Klimas Wojciech  
 (54) Zaślepka trzpienia rozpirającego  
 (55)

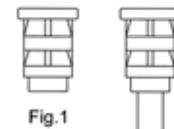
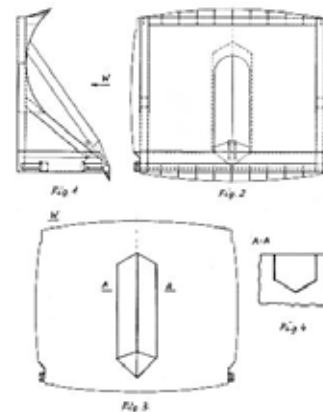

Fig. 1

Fig. 2

- (51) 12-13 (11) **10965** (22) 2006 06 09 (21) 9838  
 (73) DOBROWOLSKI Sp. z o.o., Wschowa, (PL)  
 (72) Mazur Mariusz  
 (54) Płyta wypychająca śmieciarki, zwłaszcza śmieciarki samochodowej  
 (55)



- (51) 19-06 (11) **10966** (22) 2005 11 16 (21) 8828  
 (73) Firma Handlowa „A 7” Sp. J., Łódź, (PL)  
 (72) Wnuk Janusz

(54) Korektor  
(55)

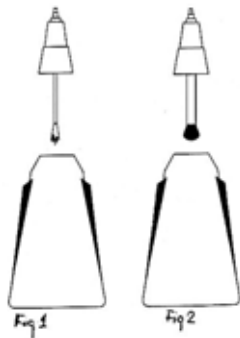

(51) 08-08 (11) **10967** (22) 2006 06 07 (21) 9821  
(73) Przedsiębiorstwo Produkcyjno-Usługowo-Handlowe „WKREŃ-MET KLIMAS” Spółka Jawna, Kuźnica Kiedrzyńska, (PL)  
(72) Klimas Joanna, Klimas Wojciech  
(54) Kołnierzyk łącznika izolacji  
(55)

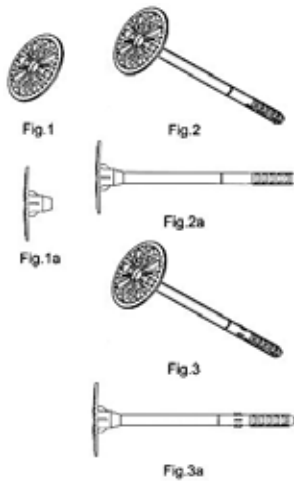

(51) 08-08 (11) **10968** (22) 2006 06 23 (21) 9894  
(73) Zakład Metalowy P.U.H. Roman Hoffman, Budzyń, (PL)  
(72) Hoffman Roman  
(54) Łącznik meblowy  
(55)

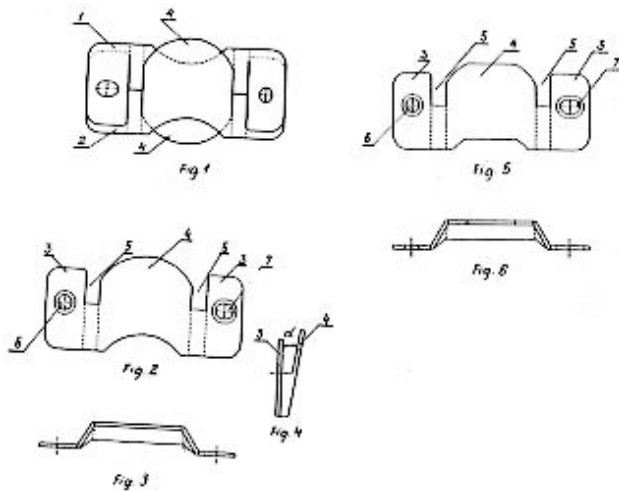

(51) 09-05 (11) **10969** (22) 2006 06 09 (21) 9836  
(73) „EKO-MAK” MAKARONY BABUNI Ryszard Kaczorowski, Rudniki, (PL)  
(72) Kaczorowski Ryszard

(54) Opakowanie do makaronu  
(55)



(51) 26-04 (11) **10970** (22) 2006 06 19 (21) 9853  
(73) Spółdzielnia Inwalidów „Fabryka Świec”, Szprotawa, (PL)  
(72) Kubera Jan, Bator Grażyna  
(54) Świeca barwna  
(55)

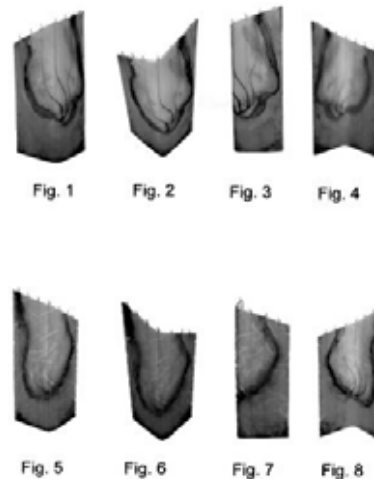

(51) 23-03 (11) **10971** (22) 2006 06 06 (21) 9803  
(73) Bernacki Marek, Radom, (PL)  
(72) Bernacki Marek  
(54) Żeliczny wkład kominkowy  
(55)

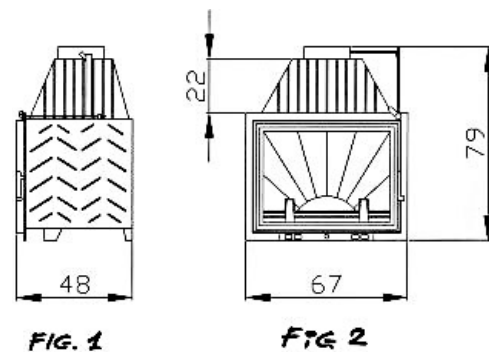

(51) 23-03 (11) **10972** (22) 2006 06 06 (21) 9804  
(73) Bernacki Marek, Radom, (PL)  
(72) Bernacki Marek



(54) Wkład kominkowy z płaszczem wodnym W16  
(55)

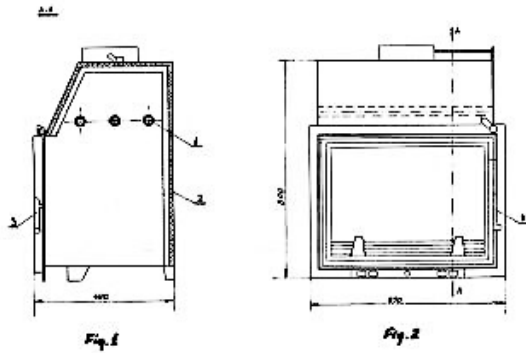

(51) 09-05 (11) **10973** (22) 2006 06 12 (21) 9840  
(73) „TABIT” Sp. z o.o. Przedsiębiorstwo Produkcyjno Handlowe,  
Otwock, (PL)  
(72) Cholewiński Krzysztof  
(54) Opakowanie do makaronu  
(55)



(51) 25-02 (11) **10974** (22) 2006 06 19 (21) 9857  
(73) Kompania Piwowarska S.A., Poznań, (PL)  
(72) Wierczyński Piotr, Dętkoś Rafał, Szymański Jarosław  
(54) Panel ogrodzeniowy  
(55)



Fig. 1



Fig. 2

(51) 20-03 (11) **10975** (22) 2006 06 19 (21) 9860  
(73) Kompania Piwowarska S.A., Poznań, (PL)  
(72) Wierczyński Piotr, Dętkoś Rafał, Szymański Jarosław

(54) Gabłota  
(55)

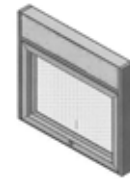

Fig. 1



Fig. 2

(51) 26-03 (11) **10976** (22) 2006 06 19 (21) 9859  
(73) Kompania Piwowarska S.A., Poznań, (PL)  
(72) Wierczyński Piotr, Dętkoś Rafał, Szymański Jarosław  
(54) Lampa oświetleniowa  
(55)



Fig. 1a



Fig. 1b



Fig. 1c

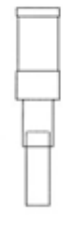

Fig. 2a



Fig. 2b



Fig. 2c

(51) 25-01 (11) **10977** (22) 2006 06 19 (21) 9858  
(73) Kompania Piwowarska S.A., Poznań, (PL)  
(72) Wierczyński Piotr, Dętkoś Rafał, Szymański Jarosław  
(54) Słupek ogrodzeniowy  
(55)



Fig. 1



Fig. 2



Fig. 3

(51) 06-03 (11) **10978** (22) 2006 06 19 (21) 9861  
(73) Kompania Piwowarska S.A., Poznań, (PL)  
(72) Wierczyński Piotr, Dętkoś Rafał, Szymański Jarosław

(54) Stół  
(55)



(51) 06-01 (11) **10979** (22) 2006 06 19 (21) 9862  
(73) Kompania Piwowarska S.A., Poznań, (PL)  
(72) Wierczyński Piotr, Dętkoś Rafał, Szymański Jarosław  
(54) Krzesło  
(55)



(51) 26-03 (11) **10980** (22) 2006 06 19 (21) 9880  
(73) Kompania Piwowarska S.A., Poznań, (PL)  
(72) Wierszyłowski Mikołaj, Nowakowski Robert  
(54) Lampa oświetleniowa  
(55)

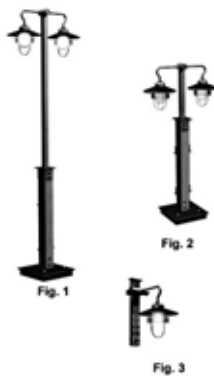

(51) 25-01 (11) **10981** (22) 2006 06 19 (21) 9879  
(73) Kompania Piwowarska S.A., Poznań, (PL)  
(72) Wierszyłowski Mikołaj, Nowakowski Robert  
(54) Słupek ogrodzeniowy  
(55)



(51) 25-01 (11) **10982** (22) 2006 06 19 (21) 9884  
(73) Kompania Piwowarska S.A., Poznań, (PL)  
(72) Wierszyłowski Mikołaj, Nowakowski Robert

(54) Słupek ogrodzeniowy  
(55)



(51) 25-02 (11) **10983** (22) 2006 06 19 (21) 9883  
(73) Kompania Piwowarska S.A., Poznań, (PL)  
(72) Wierszyłowski Mikołaj, Nowakowski Robert  
(54) Panel ogrodzeniowy  
(55)



(51) 06-01 (11) **10984** (22) 2006 06 19 (21) 9882  
(73) Kompania Piwowarska S.A., Poznań, (PL)  
(72) Wierszyłowski Mikołaj, Nowakowski Robert  
(54) Krzesło  
(55)



(51) 06-03 (11) **10985** (22) 2006 06 19 (21) 9881  
(73) Kompania Piwowarska S.A., Poznań, (PL)  
(72) Wierszyłowski Mikołaj, Nowakowski Robert  
(54) Stół  
(55)



(51) 11-01 (11) **10986** (22) 2006 06 20 (21) 9890  
(73) Firma Usługowo-Handlowa „DOX-DYNAMIC” Mariusz Majewski, Zawiercie, (PL)  
(72) Majewski Mariusz  
(54) Brelok z żetonem  
(55)



(51) 08-07 (11) **10987** (22) 2006 02 28 (21) 9331  
(73) „ASCENT” s.c. Urszula Kozłowska, Daniel Kozłowski, Michał Kozłowski, Warszawa, (PL)

(72) Kozłowska Urszula, Kozłowski Daniel  
 (54) Dwuczęściowa osłona antyprzewierceniowa  
 (55)

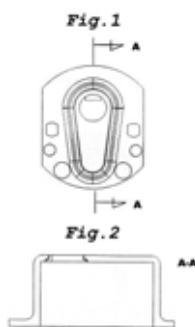

(51) 25-02 (11) **10988** (22) 2006 06 19 (21) 9856  
 (73) Kompania Piwowarska S.A., Poznań, (PL)  
 (72) Wierczyński Piotr, Dętko Rafał, Szymański Jarosław  
 (54) Brama wejściowa  
 (55)



(51) 23-02 (11) **10989** (22) 2006 04 27 (21) 9629  
 (73) IDEA Design Sp. z o. o., Warszawa, (PL)  
 (72) Pniewski Bartłomiej  
 (54) Stojak toaletowy  
 (55)

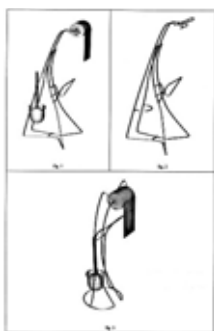

(51) 23-02 (11) **10990** (22) 2006 04 27 (21) 9630  
 (73) IDEA Design Sp. z o. o., Warszawa, (PL)  
 (72) Pniewski Bartłomiej  
 (54) Komplet łazienkowy  
 (55)



(51) 09-01 (11) **10991** (22) 2006 06 30 (21) 9932  
 (73) HUTA SZKŁA „Czechy” S.A., Trąbki, (PL)  
 (72) Rutkowski Grzegorz  
 (54) Butelka  
 (55)



Fig 1

(51) 07-01 (11) **10992** (22) 2006 06 27 (21) 9910  
 (73) Zakłady Ceramiczne „BOLESŁAWIEC” w Bolesławcu Sp. z o.o.,  
 Bolesławiec, (PL)  
 (72) Pachom Andrzej  
 (54) Talerz  
 (55)



FIG. 1

(51) 07-01 (11) **10993** (22) 2006 06 27 (21) 9911  
 (73) Zakłady Ceramiczne „BOLESŁAWIEC” w Bolesławcu Sp. z o.o.,  
 Bolesławiec, (PL)  
 (72) Pachom Andrzej  
 (54) Talerz  
 (55)



FIG. 2

(51) 07-01 (11) **10994** (22) 2006 06 27 (21) 9912  
 (73) Zakłady Ceramiczne „BOLESŁAWIEC” w Bolesławcu Sp. z o.o.,  
 Bolesławiec, (PL)  
 (72) Dąbrowska Krystyna  
 (54) Talerz  
 (55)



FIG. 3

(51) 07-01 (11) **10995** (22) 2006 06 27 (21) 9913  
 (73) Zakłady Ceramiczne „BOLESŁAWIEC” w Bolesławcu Sp. z o.o.,  
 Bolesławiec, (PL)  
 (72) Pachom Andrzej  
 (54) Talerz  
 (55)



FIG. 4

(51) 07-01 (11) **10996** (22) 2006 06 27 (21) 9914  
 (73) Zakłady Ceramiczne „BOLESŁAWIEC” w Bolesławcu Sp. z o.o.,  
 Bolesławiec, (PL)  
 (72) Amborska Danuta  
 (54) Talerz  
 (55)



FIG. 1

(51) 07-02 (11) **10997** (22) 2006 06 27 (21) 9915  
 (73) Zakłady Ceramiczne „BOLESŁAWIEC” w Bolesławcu Sp. z o.o.,  
 Bolesławiec, (PL)  
 (72) Amborska Danuta, Dwojak-Rogus Magdalena  
 (54) Zestaw garnków  
 (55)



FIG. Z

(51) 07-01 (11) **10998** (22) 2006 06 27 (21) 9918  
 (73) Zakłady Ceramiczne „BOLESŁAWIEC” w Bolesławcu Sp. z o.o.,  
 Bolesławiec, (PL)  
 (72) Amborska Danuta, Dwojak-Rogus Magdalena  
 (54) Zestaw pojemników kuchennych  
 (55)



FIG. Z

(51) 15-03 (11) **10999** (22) 2006 05 18 (21) 9713  
 (73) Bydgoskie Zakłady Przemysłu Gumowego „STOMIL” S. A.,  
 Bydgoszcz, (PL)  
 (72) Powalowski Marek  
 (54) Nasadka gumowa  
 (55)

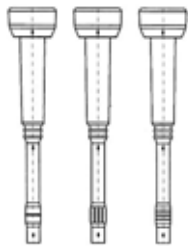

FIG. 1 FIG. 2 FIG. 3

(51) 08-01 (11) **11000** (22) 2006 06 28 (21) 9922  
 (73) Firma „KARD” Kazimierz Obara, Nakło n/Notecią, (PL)  
 (72) Obara Kazimierz

(54) Uchwyt styliska narzędzi rolniczych  
 (55)



(51) 08-99 (11) **11001** (22) 2006 06 08 (21) 9832  
 (73) Zakłady Produkcyjno-Handlowe „STALPOL” Sp. z o.o., Lublin, (PL)  
 (72) Witosławski Andrzej  
 (54) Ogniuwo otwarte  
 (55)

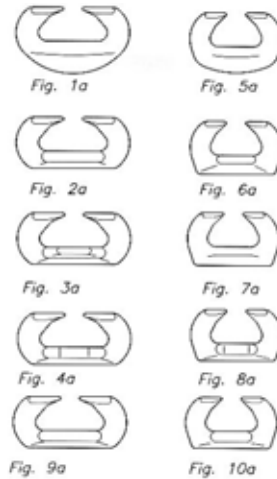

(51) 13-03 (11) **11002** (22) 2006 06 01 (21) 9777  
 (73) Przedsiębiorstwo Produkcyjno-Handlowe „PAWBOL” Paweł  
 Łuczak, Sułkowice, (PL)  
 (72) Łuczak Paweł  
 (54) Złączka  
 (55)

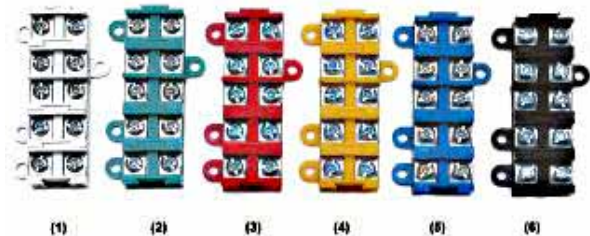

FIG. 1

(51) 09-01 (11) **11003** (22) 2006 03 21 (21) 9431  
 (73) EURO-KAMIL POLSKA Sp. z o.o. Przedsiębiorstwo  
 Wielobranżowe, Wrocław, (PL)  
 (72) Rurarz Waclaw  
 (54) Butelka o konturach mapy Polski  
 (55)



(51) 20-03 (11) **11004** (22) 2006 06 26 (21) 9903  
 (73) „Clear Channel Poland” Sp. z o.o., Warszawa, (PL)  
 (72) Kryłowicz Dariusz, Borowiec Henryk



- (54) Nośnik reklamowy  
(55)



- (51) 06-01 (11) **11005** (22) 2006 06 26 (21) 9902  
(73) „ART-MEBEL” A.Kokot, J. Kuczyński Spółka Jawna w Białymstoku, Sobolewo, (PL)  
(72) Załuska Magdalena  
(54) Zestaw sypialny IV  
(55)

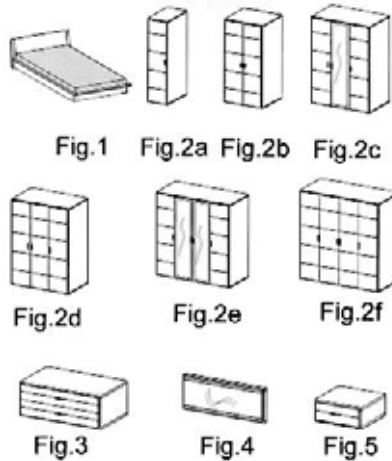

- (51) 02-02 (11) **11006** (22) 2006 05 23 (21) 9737  
(73) ROBOD S.A., Gdańsk, (PL)  
(72) Grzegorzewska Aleksandra, Kusio Robert  
(54) Spodnie ochronne na szelkach  
(55)

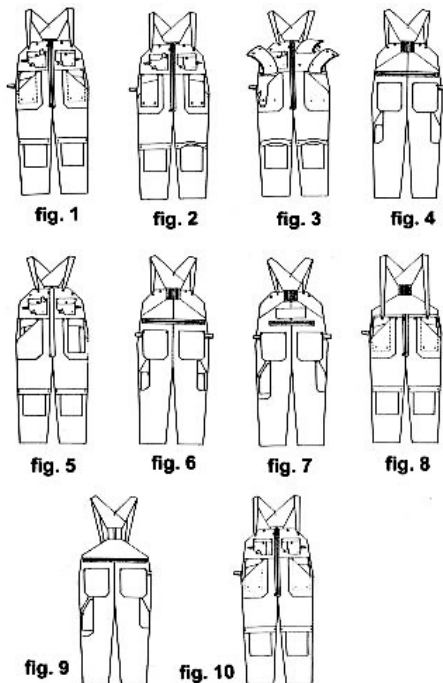

- (51) 13-03 (11) **11007** (22) 2006 07 03 (21) 9943  
(73) HSK DATA Ltd.Sp. z o.o., Kraków, (PL)  
(72) Kopecki Marian, Liskiewicz Marek, Półtorak Stanisław, Siwek Krzysztof, Suchowiak Marek, Wysocki Marek

- (54) Zespół wyłącznik-bezpiecznik automatyczny  
(55)

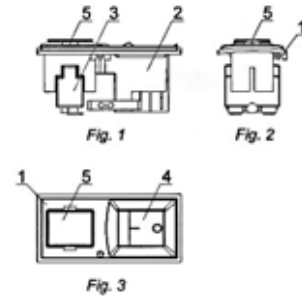

- (51) 08-01 (11) **11008** (22) 2006 06 28 (21) 9923  
(73) Firma „KARD” Kazimierz Obara, Nakło n/Notecią, (PL)  
(72) Obara Kazimierz  
(54) Narzędzie ogrodnicze  
(55)



- (51) 19-08 (11) **11009** (22) 2006 05 19 (21) 9721  
(73) Polski Koncern Naftowy ORLEN S.A., Płock, (PL)  
(72) Gontarczyk Bartosz  
(54) Etykieta  
(55)



- (51) 09-03 (11) **11010** (22) 2006 03 20 (21) 9404  
(73) „MASPEX” Sp. z o.o., Wadowice, (PL)  
(72) Pawiński Krzysztof  
(54) Opakowanie pojemnika tubowego  
(55)



- (51) 23-03 (11) **11011** (22) 2006 07 07 (21) 9962  
(73) „ADAMEX” Adam Bigos, Hucisko, (PL)  
(72) Bigos Adam

(54) Podajnik  
(55)

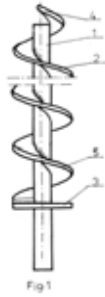

(51) 06-01 (11) **11012** (22) 2006 06 26 (21) 9898  
(73) „BOGATTI” Sp. z o.o., Ostrów Wielkopolski, (PL)  
(72) Żywicka Ewa  
(54) Zestaw mebli sypialnych  
(55)



(51) 10-04 (11) **11013** (22) 2006 07 07 (21) 9961  
(73) Chudzyński Janusz, Ożarów Mazowiecki, (PL)  
(72) Chudzyński Janusz  
(54) Stacja pogody  
(55)



(51) 07-01 (11) **11014** (22) 2006 06 27 (21) 9909  
(73) Zakłady Ceramiczne „BOLESŁAWIEC” w Bolesławcu Sp. z o.o., Bolesławiec, (PL)  
(72) Pachom Andrzej  
(54) Talerz  
(55)



(51) 07-01 (11) **11015** (22) 2006 06 27 (21) 9908  
(73) Zakłady Ceramiczne „BOLESŁAWIEC” w Bolesławcu Sp. z o.o., Bolesławiec, (PL)  
(72) Pachom Andrzej

(54) Talerz  
(55)



(51) 25-02 (11) **11016** (22) 2006 05 22 (21) 9730  
(73) Jolanta Urbańczyk „POLBUD”, Jaworzno, (PL)  
(72) Urbańczyk Jolanta  
(54) Zadaszenie drzwi  
(55)



(51) 13-03 (11) **11017** (22) 2006 07 03 (21) 9942  
(73) HSK DATA Ltd.Sp. z o.o., Kraków, (PL)  
(72) Kopecki Marian, Liskiewicz Marek, Pótorak Stanisław, Siwek Krzysztof, Suchowiak Marek, Wysocki Marek  
(54) Zespół wyłącznik-bezpiecznik  
(55)

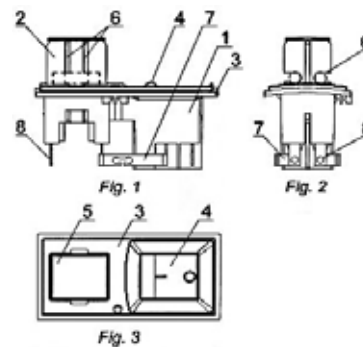

(51) 26-02 (11) **11018** (22) 2006 07 10 (21) 9969  
(73) Vitrosilicon S.A., Iłowa, (PL)  
(72) Duszyńska-Sokołowska Joanna, Matusiak Zbigniew, Ropski Artur  
(54) Osłona znicza  
(55)

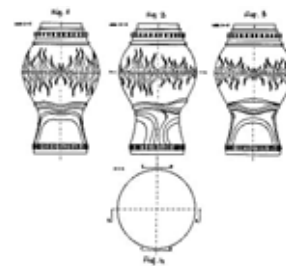

(51) 25-02 (11) **11019** (22) 2006 05 22 (21) 9731  
(73) Jolanta Urbańczyk „POLBUD”, Jaworzno, (PL)  
(72) Urbańczyk Jolanta  
(54) Zadaszenie drzwi  
(55)

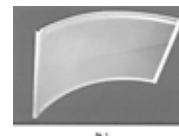

(51) 10-04 (11) **11020** (22) 2006 07 07 (21) 9960  
 (73) Chudzyński Janusz, Ożarów Mazowiecki, (PL)  
 (72) Chudzyński Janusz  
 (54) Termometr  
 (55)



(51) 06-01 (11) **11021** (22) 2006 04 04 (21) 9507  
 (73) „ERGO” Broż-Pleciak s.c. Anna Pleciak, Tadeusz Pleciak, Tarnów, (PL)  
 (72) Pleciak Anna, Pleciak Tadeusz  
 (54) Krzesło profilaktyczno-rehabilitacyjne  
 (55)



(51) 01-01 (11) **11022** (22) 2003 09 05 (21) 4053  
 (73) Sadkiewicz Józef, Bydgoszcz, (PL)  
 (72) Sadkiewicz Józef  
 (54) Pieczywo kanapkowe foremkowe  
 (55)

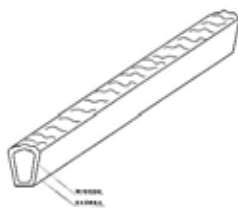

(51) 26-02 (11) **11023** (22) 2005 07 08 (21) 9224  
 (73) Przedsiębiorstwo Wielobranżowe „KOPLAST” S.C. Robert Kosiński, Krzysztof Kosiński, Przyłubie, (PL)  
 (72) Kosiński Robert, Kosiński Krzysztof  
 (54) Znicz  
 (55)



(51) 23-02 (11) **11024** (22) 2005 12 09 (21) 8939  
 (73) IDEA Design Sp. z o.o., Warszawa, (PL)  
 (72) Pniewski Bartłomiej

(54) Stojak na akcesoria WC  
 (55)



(51) 20-02 (11) **11025** (22) 2005 12 09 (21) 8940  
 (73) PLASTIC DISPLAY Maciej Radomski, Sopot, (PL)  
 (72) Potakowski Arkadiusz  
 (54) Urządzenie do wydawania butelek o przekroju okrągłym  
 (55)



(51) 11-02 (11) **11026** (22) 2006 07 10 (21) 10152  
 (73) Stańczyk Janina, Sarbinowo, (PL)  
 (72) Stańczyk Janina  
 (54) Pamiątka regionalna  
 (55)



Fig. 1



Fig. 2



Fig. 3

82

#### WPISY I ZMIANY W REJESTRZE WZORÓW PRZEMYSŁOWYCH (nieuwzględnione w innych samodzielnych ogłoszeniach)

Poniższe zestawienie zawiera kolejno: numer rejestracji wzoru przemysłowego, datę wpisu, oznaczenie rubryki, w której dokonano wpisu lub zmiany oraz treść wpisu. Poszczególne rubryki rejestru wzorów przemysłowych zawierają następujące dane:

rubryka A - nazwisko i imię albo nazwa, miejsce zamieszkania albo siedziba uprawnionego z prawa z rejestracji wzoru przemysłowego (miejscowość, kraj) oraz numer identyfikacji podatkowej NIP, a także numer PESEL albo numer identyfikacyjny REGON, o ile zgłaszający je wskazał,

rubryka B - przedmiot wzoru przemysłowego,

rubryka C - nazwisko i imię twórcy wzoru przemysłowego oraz jego miejsce zamieszkania (miejscowość, kraj),

rubryka D - prawa ograniczające prawo z rejestracji,

rubryka E - wnioski o unieważnienie i sprzeciwy oraz decyzje dotyczące danego prawa z rejestracji,

rubryka F - data unieważnienia lub data i przyczyna wygaśnięcia prawa z rejestracji.

**Uwaga:** Publikacji podlegają: zmiana uprawnionego, twórcy, zmiana nazwy uprawnionego, prawa ograniczające prawo z rejestracji wzoru przemysłowego, sprostowania istotnych pomyłek.

**1623, 3978** 2006 10 16 A. Wprowadzono zmianę uprawnionego przez wykreślenie wpisu: „ KRONE GmbH, Berlin, Niemcy” i dokonanie wpisu: „KRONE Beteiligungsgesellschaft mbH, Berlin, Niemcy”

**1623, 3978** 2006 10 16 A. Wprowadzono zmianę uprawnionego przez wykreślenie wpisu: „ KRONE Beteiligungsgesellschaft mbH, Berlin, Niemcy” i dokonanie wpisu: „ADC Beteiligungsgesellschaft mbH, Berlin, Niemcy”

**1623, 3978** 2006 10 16 A. Wprowadzono zmianę uprawnionego przez wykreślenie wpisu: „ADC Beteiligungsgesellschaft mbH, Berlin, Niemcy” i dokonanie wpisu: „ADC GmbH, Berlin, Niemcy”

**2349, 2532** 2006 10 27 A. Wprowadzono zmianę nazwy i siedziby uprawnionego przez wykreślenie wpisu: „ELDA Szczecinek Elektrotechnika Spółka Akcyjna, Szczecinek” i dokonanie wpisu: „Elda-Eltra Elektrotechnika Spółka Akcyjna, Bydgoszcz, Polska 002526580 554-030-91-98”

**2435** 2006 11 23 A. Wprowadzono zmianę uprawnionego przez wykreślenie wpisu: „PACK-PLUS” Sp. z o.o.” i dokonanie wpisu: „PACK-PLUS SPÓŁKA Z OGRANICZONĄ ODPOWIEDZIALNOŚCIĄ” Spółka Komandytowa, Wadowice, Polska”

**3206, 3208, 3209, 3210** 2006 10 23 A. Wprowadzono zmianę uprawnionego przez wykreślenie wpisu: „Spółdzielnia Pracy Wyrobów Skórzanych, 81-061 Gdynia Hutnicza 47, Polska” i dokonanie wpisu: „Skarb Państwa reprezentowany przez Ministra Obrony Narodowej, Warszawa, Polska”

**5023** 2006 10 16 A. Wprowadzono zmianę nazwy uprawnionego przez wykreślenie wpisu: „Atalia Bis” Roman Noszczyk, Marek Sowiński spółka jawna, 42-350 Koziegłowy ul. Żarecka 52, Polska” i dokonanie wpisu: „Atalia Bis R. Noszczyk i Wspólnicy Spółka jawna”, Koziegłowy, Polska 150311070 577-15-23-879”

**5163** 2006 10 27 A. Wprowadzono zmianę uprawnionego przez wykreślenie wpisu: „Dudek Krzysztof, 42-295 Koziegłowy ul.Świętokrzyska 28, Polska” i dokonanie wpisu: „POLMOS LUBLIN S.A., Lublin, Polska”

**7839** 2006 10 24 A. Wprowadzono zmianę nazwy uprawnionego przez wykreślenie wpisu: „Matrix Sp. z o.o., 95-200 Pabianice ul. Łaska 90/28, Polska” i dokonanie wpisu: „Matrix Sp. z o.o., Pabianice, Polska 473056586”

**8616, 9334** 2006 07 18 A. Wprowadzono zmianę uprawnionego przez wykreślenie wpisu: „Media Solutions Sp. z o.o., Jerzykowo , Polska” i dokonanie wpisu: „Media Centrum spółka. z o.o., Warszawa, Polska 524-25-37-002 140146821”

**9016, 9459, 9565** 2006 10 24 A. Wprowadzono zmianę nazwy uprawnionego przez wykreślenie wpisu: „SPOIW-CANDI Jerzy Markiewicz- Leszek Markiewicz Sp. Jawna, Siedlec, Polska 008387582” i dokonanie wpisu: „Dębowa Polska” Spółka jawna Jerzy Markiewicz-Leszek Markiewicz, Siedlec, Polska 008387582”

**9638** 2006 10 13 A. Wprowadzono zmianę nazwy uprawnionego przez wykreślenie wpisu: „TS GROUP Sp. z o.o., 81-198 Kosakowo Suchy Dwór ul. Szkolna 24, Polska 192937440” i dokonanie wpisu: „VTS HQ Sp. z o.o., Suchy Dwór , Polska 587-159-96-69”

**10151, 10188 2007 01 19** A. Wprowadzono zmianę uprawnionego przez wykreślenie wpisu: „GALD – Zakład Galanterii Drzewnej, Anna Druzgała, Suwałki , Polska 790170635” i dokonanie wpisu: „GALD” – Zakład Galanterii Drzewnej, Druzgała Janusz Włodzimierz, Suwałki , Polska 844-157-55-73”

**10215** 2006 10 16 A. Wprowadzono zmianę uprawnionego przez wykreślenie wpisu: „ Multi Produkt Sp. z o.o., Warszawa, Polska 015472842” i dokonanie wpisu: „CM” Sp. z o.o., Warszawa, Polska 015276710”

83

#### DECYZJE STWIERDZAJĄCE WYGAŚNIĘCIE DECYZJI O UDZIELENIU PRAWA Z REJESTRACJI

Poniższe zestawienie zawiera numer zgłoszenia wzoru przemysłowego.

6329	8465	8922	9004
8261	8720	8941	9037
8262	8856	9001	9046
8463	8900	9002	
8464	8921	9003	

## C'. WZORY ZDOBNICZE

84

#### DECYZJE O WYGAŚNIĘCIU PRAWA Z REJESTRACJI

Poniższe zestawienie zawiera kolejno: numer rejestru wzorów zdobniczych i datę wygaśnięcia prawa z rejestracji.

16852	2005 12 12	16919	2005 12 29
16916	2005 12 22	16921	2005 12 30

16963	2005 12 01	17154	2005 12 22
16967	2005 12 11	17155	2005 12 24
17000	2005 12 04	17240	2005 12 30
17008	2005 12 22	17343	2005 12 04
17049	2005 12 04	17427	2005 12 01
17054	2005 12 10		



## D. ZNAKI TOWAROWE

Cyfrowe kody identyfikacyjne (wg normy WIPO ST. 60), które poprzedzają informacje o dokonanej rejestracji oznaczają:

- (111) – numer prawa ochronnego
- (151) – data wydania decyzji o udzieleniu prawa ochronnego
- (210) – numer zgłoszenia
- (220) – data zgłoszenia
- (441) – data ogłoszenia o zgłoszeniu
- (510) – wykaz towarów
- (511) – klasy towarowe
- (531) – symbol klasyfikacji elementów graficznych znaku
- (540) – określenie znaku towarowego ze wskazaniem kolorów
- (551) – wskazanie kategorii znaku towarowego lub udzielonego prawa jeżeli dotyczy wspólnego prawa ochronnego, wspólnego znaku towarowego albo wspólnego znaku towarowego gwarancyjnego
- (732) – nazwisko i imię lub nazwę uprawnionego, jego miejsce zamieszkania lub siedzibę oraz kod kraju

85

### REJESTRACJA

(od nr 179 001 do nr 180 140)

(111) **179001** (220) 1999 06 18 (210) 203530  
 (151) 2006 08 21  
 (732) Suwalska Wytwórnia Win Spółka z o.o., Suwałki, PL.  
 (540)



Kolor znaku: czarny, czerwony, biały, pomarańczowy, żółty, brązowy  
 (531) 3.4, 27.5, 29.1  
 (510), (511) **31** owoce cytrusowe, jabłka, gruszki, winogrona, porzeczki, jagody, rabarbar, szyszki chmielowe, **43** bary szybkiej obsługi, kawiarnie, restauracje, zaopatrywanie w żywność.

(111) **179002** (220) 2001 10 05 (210) 241453  
 (151) 2006 09 26 (441) 2002 04 08  
 (732) Polski Koncern Naftowy „ORLEN” Spółka Akcyjna, Płock, PL.  
 (540)



Kolor znaku: biały, zielony, czerwony  
 (531) 26.4, 27.5, 29.1  
 (510), (511) **04** paliwa, benzyny silnikowe, **35** usługi obrotu paliwami i benzynami silnikowymi, usługi reklamy.

(111) **179003** (220) 2001 11 21 (210) 243189  
 (151) 2006 09 22 (441) 2002 06 03  
 (732) STOWARZYSZENIE PRIMUS INTER PARES, Białystok, PL.  
 (540) primus inter pares  
 (510), (511) **41** organizowanie konkursów.

(111) **179004** (220) 2002 03 26 (210) 248243  
 (151) 2006 07 17 (441) 2002 10 07  
 (732) POLKOMTEL Spółka Akcyjna, Warszawa, PL.  
 (540) zasilenie przez SMS  
 (510), (511) **09** aparaty, przewody i słuchawki telefoniczne, automaty sprzedające i mechanizmy do urządzeń uruchamianych przez wrzucenie monety lub żetonu, kasy rejestrujące, komputery i sprzęt przetwarzający dane, magnetyczne nośniki danych, maszyny liczące, płyty (dyski) z nagraniami, urządzenia do gaszenia ognia, urządzenia do nagrywania, transmisji, reprodukcji danych, dźwięku lub obrazu, urządzenia i przyrządy naukowe, żeglarskie, geodezyjne, elektryczne, fotograficzne, kinematograficzne, optyczne, wagowe, pomiarowe, sygnalizacyjne, kontrolne, do ratowania życia, do celów dydaktycznych, **35** usługi polegające na: rejestrowaniu, sporządzaniu odpisów, składzie, kompilacji, transmisji, transkrypcji, systematyzacji pisemnych informacji (komunikatów) oraz rejestrowaniu a także wykorzystaniu lub kompilacji danych matematycznych lub statystycznych oraz zarządzaniu zbiorami informatycznymi, reklama, badanie rynku, telefoniczne udzielanie informacji o produktach, usługach i wydarzeniach, organizacja wystaw lub targów handlowych i reklamowych, pośrednictwo w zawieraniu umów kupna-sprzedaży poprzez telefon i Internet, zgrupowanie na rzecz osób trzecich towarów: apaszki jedwabne, antystresery, baloniki, bandanki, banery, bezrękawniki, bloczki post-it, bluzy, bombki, breloczki, chorągiewki, clipboardy, czapki, daszki, długopisy, elektroniczne urządzenia do tłumaczeń językowych, elektroniczne urządzenia ze słownikiem, etui skórzane na długopisy, etui skórzane na wizytówki, fido-dido, flagi, galanteria odzieżowa damska i męska, galanteria skórzana, galanteria papierowa, joja, kalendarze, kalkulatory, kapelusze, karafki, konstrukcje, dmuchane i balony, kosmetyczki, kosmetyki, koszulki polo, krawaty, krzeselka, kubki kurtki, latawce, linijki, maskotki, materiały biurowe i szkolne, medale, pudełka, naklejki i nalepki, notesy,

obrusy, odtwarzacze płyt kompaktowych i kaset, ołówki, opakowania na napoje, organizery, otwieracze do butelek, pałeczki chińskie, papiery pakowe, parasole parasolki, parawany, para jedwabne, piłki, piórniki, plecaki, plotki, podkładki pod kubki, kieliszki i szklanki, podkładki pod mysz, pokrowce na telefony, pompony, portfele, postery, potykacze, radioodbiorniki, rękawiczki, ręczniki, sakwy rowerowe, sakwy podróżne, samochodowe osłony przeciwsłoneczne, siatki, skrobaczki do szyb, słodczyce, standy, stroje dla personelu, szale, szaliki, świece, tablice, teczki skórzane, terkotki, termosy, tłumacze polsko-angielskie, torby i torebki, torciki, trąbki, t-shirty, wizytowniki, wody perfumowane i perfumy, worki żeglarskie, wyroby ze szkła i porcelany, zabawki, zegary ściennie, zegarki, znaczki z logo, pozwalające nabywcy wygodnie oglądać i kupować te towary: w sklepie, w hurtowni, z katalogu różnych artykułów, na stronie internetowej, za pośrednictwem usługi elektronicznej, za pośrednictwem systemu telezakupów, wykorzystując zamówienie korespondencyjne, używając środków telekomunikacji, informacja o działalności gospodarczej, handlu, reklamie, promocji, lokalizacji obiektów, agencje informacji handlowej, **36** pośrednictwo w zawieraniu umów ubezpieczeniowych poprzez telefon i Internet, sprawdzanie stanu konta poprzez telefon i Internet, **37** informacja o naprawach, **38** usługi w zakresie: rozpowszechniania systemów przekazywania dźwięku i obrazu w łączności radiofonicznej, telegraficznej, telefonicznej, telefonii komórkowej, telefaksowej, w systemie cyfrowym, usługi w zakresie łączności: radiofonicznej, telegraficznej, telefonicznej, telefonii komórkowej i poprzez Internet, telefaksowej, ustalanie taryf i opłat na rzecz osób trzecich umożliwiające dostosowanie taryf i/lub opłat do indywidualnych potrzeb i/lub wymagań osób trzecich, obsługi satelitów i przekazów satelitarnych, organizowania systemów transmisyjnych, przesyłania dźwięku, obrazu i sms-ów, usługi w zakresie: poczty elektronicznej, zleceń przywoławczych z zastosowaniem radia, telefonu lub innych środków komunikacji elektronicznej, usługi w zakresie prowadzenia: stacji radiowych, telewizyjnych oraz transmitowania dźwięku i obrazu, usługi w zakresie zbierania i przekazywania aktualności informacyjnych z wykorzystaniem: multimedii, urządzeń telekomunikacyjnych, usługi w zakresie wypożyczania telefonów, modemów i innych urządzeń telekomunikacyjnych, obsługa klientów przy wykorzystaniu sieci Internet umożliwiająca dostarczanie klientom informacji oraz otrzymywanie informacji od klientów, usługi telekomunikacyjne, a także usługi telekomunikacyjne on line polegające na umożliwieniu: zlecenia usług, świadczenia usług, zawierania umów, umów pośrednictwa, umów ubezpieczeniowych, umów kupna-sprzedaży, umów kredytowych, umów bankowych oraz otwierania rachunków bankowych, dokonywania operacji bankowych, dostępu do konta bankowego, wykonywania umów, informacja o telekomunikacji, usługach telekomunikacyjnych, elektronicznych i internetowych, przesyłanie informacji, gromadzenie i rozpowszechnianie wiadomości poprzez sieci komunikacyjne, w tym sieć telewizyjną, satelitarną i internet, agencje informacyjne w zakresie wiadomości i aktualności, **41** nauczanie poprzez telefon, Internet, radio i telewizję, informacja o nauczaniu, kształceniu, rozrywce, działalności sportowej i kulturalnej, **42** elektroniczny serwis informacji typu on-line polegający na tworzeniu, prowadzeniu baz danych i udostępnianiu informacji z możliwością elektronicznego przyjmowania i przekazywania wiadomości.

(111) **179005** (220) 2002 03 26 (210) 248244  
 (151) 2006 07 17 (441) 2002 10 07  
 (732) POLKOMTEL Spółka Akcyjna, Warszawa, PL.  
 (540) na ósemkę SMS-em

(510), (511) **09** aparaty, przewody i słuchawki telefoniczne, automaty sprzedające i mechanizmy do urządzeń uruchamianych przez wrzucenie monety lub żetonu, kasy rejestrujące, komputery i sprzęt przetwarzający dane, magnetyczne nośniki danych, maszyny liczące, płyty (dyski) z nagraniami, urządzenia do gaszenia ognia, urządzenia do nagrywania, transmisji, reprodukcji danych, dźwięku lub obrazu, urządzenia i przyrządy naukowe, żeglarskie, geodezyjne, elektryczne, fotograficzne, kinematograficzne, optyczne, wagowe, pomiarowe, sygnalizacyjne, kontrolne, do ratowania życia, do celów dydaktycznych, **35** usługi polegające na: rejestrowaniu, sporządzaniu odpisów, składzie, kompilacji, transmisji, transkrypcji, systematyzacji pisemnych informacji (komunikatów) oraz rejestrowaniu a także wykorzystaniu lub kompilacji danych matematycznych lub statystycznych oraz zarządzaniu zbiorami informatycznymi, reklama, ba-

dania rynku, telefoniczne udzielanie informacji o produktach, usługach i wydarzeniach, organizacja wystaw lub targów handlowych i reklamowych, pośrednictwo w zawieraniu umów kupna-sprzedaży poprzez telefon i Internet, zgrupowanie na rzecz osób trzecich towarów: apaszk jedwabne, antystresery, baloniki, bandanki, banery, bezrękawniki, bloczki post-it, bluzy, bombki, breloczki, chorągiewki, clipboardy, czapki, daszki, długopisy, elektroniczne urządzenia do tłumaczeń językowych, elektroniczne urządzenia ze słownikiem, etui skórzane na długopisy, etui skórzane na wizytówki, fido-dido, flagi, galanteria odzieżowa damska i męska, galanteria skórzana, galanteria papierowa, joja, kalendarze, kalkulatory, kapelusze, karafki, konstrukcje, dmuchane i balony, kosmetyczki, kosmetyki, koszulki polo, krawaty, krzeselka, kubki kurtki, latawce, linijki, maskotki, materiały biurowe i szkolne, medale, pudełka, naklejki i nalepki, notesy, obrusy, odtwarzacze płyt kompaktowych i kaset, ołówki, opakowania na napoje, organizery, otwieracze do butelek, pałeczki chińskie, papiery pakowe, parasole parasolki, parawany, para jedwabne, piłki, piórniki, plecaki, plotki, podkładki pod kubki, kieliszki i szklanki, podkładki pod mysz, pokrowce na telefony, pompony, portfele, postery, potykacze, radioodbiorniki, rękawiczki, ręczniki, sakwy rowerowe, sakwy podróżne, samochodowe osłony przeciwsłoneczne, siatki, skrobaczki do szyb, słodczyce, standy, stroje dla personelu, szale, szaliki, świece, tablice, teczki skórzane, terkotki, termosy, tłumacze polsko-angielskie, torby i torebki, torciki, trąbki, t-shirty, wizytowniki, wody perfumowane i perfumy, worki żeglarskie, wyroby ze szkła i porcelany, zabawki, zegary ściennie, zegarki, znaczki z logo, pozwalające nabywcy wygodnie oglądać i kupować te towary: w sklepie, w hurtowni, z katalogu różnych artykułów, na stronie internetowej, za pośrednictwem usługi elektronicznej, za pośrednictwem systemu telezakupów, wykorzystując zamówienie korespondencyjne, używając środków telekomunikacji, informacja o działalności gospodarczej, handlu, reklamie, promocji, lokalizacji obiektów, agencje informacji handlowej, **36** pośrednictwo w zawieraniu umów ubezpieczeniowych poprzez telefon i Internet, sprawdzanie stanu konta poprzez telefon i Internet, **37** informacja o naprawach, **38** usługi w zakresie: rozpowszechniania systemów przekazywania dźwięku i obrazu w łączności radiofonicznej, telegraficznej, telefonicznej, telefonii komórkowej, telefaksowej, w systemie cyfrowym, usługi w zakresie łączności: radiofonicznej, telegraficznej, telefonicznej, telefonii komórkowej i poprzez Internet, telefaksowej, ustalanie taryf i opłat na rzecz osób trzecich umożliwiające dostosowanie taryf i/lub opłat do indywidualnych potrzeb i/lub wymagań osób trzecich, obsługi satelitów i przekazów satelitarnych, organizowania systemów transmisyjnych, przesyłania dźwięku, obrazu i sms-ów, usługi w zakresie: poczty elektronicznej, zleceń przywoławczych z zastosowaniem radia, telefonu lub innych środków komunikacji elektronicznej, usługi w zakresie prowadzenia: stacji radiowych, telewizyjnych oraz transmitowania dźwięku i obrazu, usługi w zakresie zbierania i przekazywania aktualności informacyjnych z wykorzystaniem: multimedii, urządzeń telekomunikacyjnych, usługi w zakresie wypożyczania telefonów, modemów i innych urządzeń telekomunikacyjnych, obsługa klientów przy wykorzystaniu sieci Internet umożliwiająca dostarczanie klientom informacji oraz otrzymywanie informacji od klientów, usługi telekomunikacyjne, a także usługi telekomunikacyjne on line polegające na umożliwieniu: zlecenia usług, świadczenia usług, zawierania umów, umów pośrednictwa, umów ubezpieczeniowych, umów kupna-sprzedaży, umów kredytowych, umów bankowych oraz otwierania rachunków bankowych, dokonywania operacji bankowych, dostępu do konta bankowego, wykonywania umów, informacja o telekomunikacji, usługach telekomunikacyjnych, elektronicznych i internetowych, przesyłanie informacji, gromadzenie i rozpowszechnianie wiadomości poprzez sieci komunikacyjne, w tym sieć telewizyjną, satelitarną i internet, agencje informacyjne w zakresie wiadomości i aktualności, **41** nauczanie poprzez telefon, Internet, radio i telewizję, informacja o nauczaniu, kształceniu, rozrywce, działalności sportowej i kulturalnej, **42** elektroniczny serwis informacji typu on-line polegający na tworzeniu, prowadzeniu baz danych i udostępnianiu informacji z możliwością elektronicznego przyjmowania i przekazywania wiadomości.

(111) **179006** (220) 2002 04 11 (210) 249017  
 (151) 2006 07 26 (441) 2002 10 21  
 (732) Przedsiębiorstwo Wielobranżowe „VET-AGRO” Spółka z o.o.,  
 Lublin, PL.

(540) nf

(510), (511) **03** kosmetyki dla zwierząt, **05** dodatki do pasz do celów leczniczych, farmaceutyki, leki weterynaryjne, preparaty do celów medycznych lub weterynaryjnych, **31** dodatki do pasz do celów nieleczniczych, pasze, pokarm dla zwierząt, pokarm dla ptaków, **44** hodowla zwierząt, pomoc weterynaryjna.

(111) **179007** (220) 2002 06 17 (210) 251662

(151) 2006 07 26 (441) 2002 12 30

(732) Instytut Logistyki i Magazynowania, Poznań, PL.

(540)

# -POLLOCO

(531) 24.17, 27.5

(510), (511) **35** badania naukowe w dziedzinie logistyki dotyczącej organizacji i zarządzania działalnością gospodarczą, pozyskiwanie danych dotyczących logistyki do komputerowych baz danych oraz systematyzacja danych w komputerowych bazach danych, **39** organizowanie i obsługa konferencji, seminariów, wyjazdów szkoleniowych, kursy korespondencyjne logistyki, **41** doradztwo w zakresie projektowania oprogramowania komputerowego i projektowania systemów komputerowych, badania naukowe w dziedzinie logistyki dotyczącej dostarczania towarów, przewozu towarów, w tym przewozu kolejowego, składowania towarów i spedycji, informacji o transporcie.

(111) **179008** (220) 2002 06 19 (210) 251740

(151) 2006 07 21 (441) 2002 12 30

(732) „REWO” Spółka z o.o., Sosnowiec, PL.

(540) TOFLEX

(510), (511) **01** preparaty przyklepne i uszczelniające stanowiące komponenty materiałów podsadzkowych, preparaty przyklepne i uszczelniające materiałów budowlanych, **11** instalacje do wytwarzania i transportu podsadzkowych mieszanin popiołów lotnych z wodą, **17** materiały do izolacji wyrobisk górniczych przed migracją wody i powietrza, mieszaniny izolacyjne zapobiegające migracji wilgoci w budownictwie, mieszanki chemiczne do uszczelniania wyrobisk górniczych przed migracją wody i powietrza, mieszanki chemiczne do uszczelniania obiektów budowlanych, **19** spoiwa do materiałów budowlanych, spoiwa do mieszanin podsadzkowych, komponenty do materiałów budowlanych, komponenty do mieszanin podsadzkowych, bitumiczne produkty dla budownictwa, materiały do budowy dróg, wytwarzanie komponentu z kwaśnych smół stanowiących produkt uboczny rafinacji, **37** układanie podkładów i nawierzchni dróg, asfaltowanie, nadzór budowlany w budownictwie podziemnym i powierzchniowym, roboty wydobywcze, profilaktyczne - przeciwpożarowe i likwidacyjne w górnictwie, transport za pomocą rurociągów mieszanin podsadzkowych, składowanie surowców mineralnych, materiałów budowlanych i odpadów, zbieranie odpadów, przewóz odpadów, **39** utylizacja surowców wtórnych, odzysk odpadów, przetwarzanie odpadów, unieszkodliwianie odpadów, niszczenie odpadów, recytling odpadków i odpadów, przetwarzanie odpadów i surowców wtórnych, unieszkodliwianie odpadów z procesów rafinacji ropy naftowej, unieszkodliwianie kwaśnych smół stanowiących produkt uboczny rafinacji, **40** doradztwo w zakresie zapobiegania powstaniu odpadów, ograniczenia ilości odpadów i ich negatywnego oddziaływania na środowisko, doradztwo w zakresie lokowania odpadów lub unieszkodliwionych pod ziemią oraz w obiektach budowlanych i budowie dróg.

(111) **179009** (220) 2002 08 13 (210) 254075

(151) 2006 07 20 (441) 2003 02 24

(732) TVN Spółka Akcyjna, Warszawa, PL.

(540) Kryminalne gry

(510), (511) **03** kosmetyki, wyroby perfumeryjne, środki myjące, czyszczące i piorące, **09** programy telewizyjne, filmy, audycje radiowe utrwalone w formie zapisanej taśmy filmowej, taśmy video, taśmy magnetycznej, dysków optycznych w wersji przystosowanej do odtwarzania w komputerach multimedialnych, zapisane nośniki obrazu i dźwięku, gry komputerowe, **16** papier, karton i wyroby z tych materiałów nie ujęte w innych klasach, druki akcydensowe,

kalendarze, foldery, prospekty afisze, plakaty, fotografie, nalepki, publikacje drukowane, czasopisma, książki, broszury, materiały piśmienne, papeterie, torby do pakowania z papieru i tworzyw sztucznych, materiały szkoleniowe i instruktażowe (z wyjątkiem aparatów), **25** odzież, odzież sportowa, obuwie, nakrycia głowy, **28** gry, zabawki i sprzęt sportowy nie ujęty w innych klasach, **35** usługi w zakresie reklamy: organizacja i prowadzenie kampanii reklamowych, wynajem i sprzedaż miejsca i czasu na cele reklamowe w środkach masowego przekazu, usługi w zakresie produkcji audycji i filmów reklamowych dla radia, telewizji, filmu, internetu, usługi w zakresie dystrybucji i doręczania prospektów i próbek reklamowych, organizacji pokazów i wystaw handlowych, usługi badania opinii publicznej, badania rynku mediów i reklam, **38** usługi w zakresie agencji informacyjnej: zbieranie i rozpowszechnianie informacji, usługi w zakresie rozpowszechniania programów telewizyjnych, reportaży, filmów dokumentalnych i fabularnych, widowisk rozrywkowych i sportowych, usługi w zakresie: emisji telewizyjnej i radiowej, obsługi przekazu dźwięku i obrazu, usługi w zakresie: obsługi przekazu cyfrowego, organizowania systemów transmisyjnych dźwięku, obrazu i sygnału cyfrowego, rozpowszechniania programów i informacji za pośrednictwem sieci informatycznych - internetu, **41** usługi w zakresie rozrywki: organizacja rozrywkowych widowisk telewizyjnych, audycji radiowych, produkcja filmów dokumentalnych, reportaży, programów telewizyjnych, organizacji teleturniejów i konkursów, usługi w zakresie organizacji nauczania, usługi w zakresie wynajmowania studia nagraniowego, filmowego, usługi w zakresie organizacji i produkcji nagrań filmowych, dźwiękowych, usługi w zakresie organizacji imprez artystycznych, estradowych, sportowych, rekreacyjnych, usługi wydawnicze - publikowanie książek i innych materiałów drukowanych, usługi w zakresie obsługi technicznej i menedżerskiej produkcji telewizyjnej i filmowej, **42** usługi w zakresie administrowania prawami własności intelektualnej, udzielania licencji dotyczących własności intelektualnej, pośrednictwa w obrocie prawami własności intelektualnej.

(111) **179010** (220) 2002 08 13 (210) 254076

(151) 2006 07 20 (441) 2003 02 24

(732) TVN Spółka Akcyjna, Warszawa, PL.

(540) Usterka

(510), (511) **03** kosmetyki, wyroby perfumeryjne, środki myjące, czyszczące i piorące, **09** programy telewizyjne, filmy, audycje radiowe utrwalone w formie zapisanej taśmy filmowej, taśmy video, taśmy magnetycznej, dysków optycznych w wersji przystosowanej do odtwarzania w komputerach multimedialnych, zapisane nośniki obrazu i dźwięku, gry komputerowe, **16** papier, karton i wyroby z tych materiałów nie ujęte w innych klasach, druki akcydensowe, kalendarze, foldery, prospekty afisze, plakaty, fotografie, nalepki, publikacje drukowane, czasopisma, książki, broszury, materiały piśmienne, papeterie, torby do pakowania z papieru i tworzyw sztucznych, materiały szkoleniowe i instruktażowe (z wyjątkiem aparatów), **25** odzież, odzież sportowa, obuwie, nakrycia głowy, **28** gry, zabawki i sprzęt sportowy nie ujęty w innych klasach, **35** usługi w zakresie reklamy: organizacja i prowadzenie kampanii reklamowych, wynajem i sprzedaż miejsca i czasu na cele reklamowe w środkach masowego przekazu, usługi w zakresie produkcji audycji i filmów reklamowych dla radia, telewizji, filmu, internetu, usługi w zakresie dystrybucji i doręczania prospektów i próbek reklamowych, organizacji pokazów i wystaw handlowych, usługi badania opinii publicznej, badania rynku mediów i reklam, **38** usługi w zakresie agencji informacyjnej: zbieranie i rozpowszechnianie informacji, usługi w zakresie rozpowszechniania programów telewizyjnych, reportaży, filmów dokumentalnych i fabularnych, widowisk rozrywkowych i sportowych, usługi w zakresie: emisji telewizyjnej i radiowej, obsługi przekazu dźwięku i obrazu, usługi w zakresie: obsługi przekazu cyfrowego, organizowania systemów transmisyjnych dźwięku, obrazu i sygnału cyfrowego, rozpowszechniania programów i informacji za pośrednictwem sieci informatycznych - internetu, **41** usługi w zakresie rozrywki: organizacja rozrywkowych widowisk telewizyjnych, audycji radiowych, produkcja filmów dokumentalnych, reportaży, programów telewizyjnych, organizacji teleturniejów i konkursów, usługi w zakresie organizacji nauczania, usługi w zakresie wynajmowania studia nagraniowego, filmowego, usługi w zakresie organizacji i produkcji nagrań filmowych, dźwiękowych, usługi w zakresie organizacji imprez artystycznych, estradowych, sportowych, rekreacyjnych, usługi wy-



dawnicze - publikowanie książek i innych materiałów drukowanych, usługi w zakresie obsługi technicznej i menedżerskiej produkcji telewizyjnej i filmowej, **42** usługi w zakresie administrowania prawami własności intelektualnej, udzielania licencji dotyczących własności intelektualnej, pośrednictwa w obrocie prawami własności intelektualnej.

(111) **179011** (220) 2002 08 29 (210) 254517  
(151) 2006 08 19 (441) 2003 03 10

(732) Polska Telefonia Cyfrowa Sp. z o.o., Warszawa, PL.

(540) SYSTEM ERA TAK TAK

(510), (511) **09** aparaty telefoniczne, przewody, słuchawki telefoniczne, telefony komórkowe, zestawy głośno mówiące, anteny, baterie do tych telefonów, ładowarki, obudowy kolorowe, zestawy słuchawkowe, karty PCMCIA, obudowy, uchwyty i pokrowce do telefonów komórkowych, karty telefoniczne do automatów, karty telefoniczne do telefonów komórkowych, karty sim, urządzenia do przetwarzania informacji, współpracujące z komputerami w zakresie przekazywania dźwięku i obrazu, czyste i zapisane magnetyczne nośniki danych, audio i video, **35** usługi w zakresie reklamy: organizacja kampanii reklamowych, wynajem i sprzedaż miejsca i czasu na reklamy, usługi w zakresie dystrybucji i doręczania prospektów reklamowych, ofert sprzedaży i próbek reklamowych, również za pośrednictwem sieci teleinformatycznych - internetu, pośrednictwo w sprzedaży towarów za pośrednictwem internetu, usługi rejestrowania, kompilacji, systematyzacji pisemnych informacji i ich przekazywaniu za pośrednictwem sieci telefonicznych, internetu, dostarczanie pakietów informacji, tekstów reklamowych dostosowanych do indywidualnych wymagań odbiorcy, usługi informacji o działalności gospodarczej i handlowej, oferowanie sprzedaży usług w zakresie rozrywki i turystyki, usługi świadczone w systemie on-line w zakresie kupna i sprzedaży, sprzedaży aukcyjnej i promocyjnej towarów i usług, usługi w zakresie umożliwiania wymiany informacji i konwersacji w czasie realnym za pośrednictwem sieci teleinformatycznych internet i telefonów komórkowych, **36** usługi w zakresie pośrednictwa w zawieraniu umów ubezpieczeniowych, umów kredytowych za pośrednictwem telefonu i sieci teleinformatycznych internet, sprawdzanie stanu konta za pośrednictwem telefonu i sieci teleinformatycznych internet, **38** usługi świadczone przez operatora sieci telefonii komórkowej w zakresie obsługi połączeń abonentów telefonii komórkowej, usługi przekazywania głosu i obrazu w systemie przekazu fonicznego i cyfrowego, usługi telexowe i telefaksowe, usługi agencji informacyjnej w zakresie zbierania i przekazywania informacji o wydarzeniach, przesyłanie informacji tekstowej i obrazowej za pośrednictwem komputerów i sieci informatycznych, przekazywanie danych przy pomocy terminali komputerowych, przesyłanie wiadomości, danych, głosu i obrazu za pomocą przekazu satelitarnego, usługi przekazywania poczty elektronicznej za pośrednictwem sieci telefonii komórkowej i telefonów komórkowych, udostępnianie połączeń z sieciami informatycznymi, wypożyczanie urządzeń służących do przekazywania głosu, obrazu, i danych za pomocą telefonii analogowej, cyfrowej, satelitarnej, udostępnianie stron internetowych za pośrednictwem telefonii komórkowej bezpośrednio na wyświetlaczu aparatu telefonicznego, usługi w zakresie umożliwiania wymiany informacji i konwersacji w czasie realnym za pośrednictwem sieci teleinformatycznych internet i telefonów komórkowych, zbieranie i przekazywanie informacji, przekazywanie informacji lokalnej dotyczącej obszaru na którym znajduje się odbiorca zgodnie z indywidualnymi wymaganiami, **39** udzielanie informacji telefonicznych w zakresie turystyki i organizacji podróży, **41** usługi nauczania i rozrywki prowadzone za pośrednictwem sieci teleinformatycznych internet i telefonów komórkowych, organizowanie konkursów edukacyjnych i rozrywkowych, organizacja gier rozrywkowych, przeprowadzanie plebiscytów, udzielanie informacji telefonicznych w zakresie rozrywki.

(111) **179012** (220) 2002 08 29 (210) 254518  
(151) 2006 08 19 (441) 2003 03 10

(732) Polska Telefonia Cyfrowa Sp. z o.o., Warszawa, PL.

(540) ROAMING ERA TAK TAK

(510), (511) **09** aparaty telefoniczne, przewody, słuchawki telefoniczne, telefony komórkowe, zestawy głośno mówiące, anteny, baterie do tych telefonów, ładowarki, obudowy kolorowe, zestawy słuchawkowe, karty PCMCIA, obudowy, uchwyty i pokrowce do telefonów

komórkowych, karty telefoniczne do automatów, karty telefoniczne do telefonów komórkowych, karty sim, urządzenia do przetwarzania informacji, współpracujące z komputerami w zakresie przekazywania dźwięku i obrazu, czyste i zapisane magnetyczne nośniki danych, audio i video, **35** usługi w zakresie reklamy: organizacja kampanii reklamowych, wynajem i sprzedaż miejsca i czasu na reklamy, usługi w zakresie dystrybucji i doręczania prospektów reklamowych, ofert sprzedaży i próbek reklamowych, również za pośrednictwem sieci teleinformatycznych - internetu, pośrednictwo w sprzedaży towarów za pośrednictwem internetu, usługi rejestrowania, kompilacji, systematyzacji pisemnych informacji i ich przekazywaniu za pośrednictwem sieci telefonicznych, internetu, dostarczanie pakietów informacji, tekstów reklamowych dostosowanych do indywidualnych wymagań odbiorcy, usługi informacji o działalności gospodarczej i handlowej, oferowanie sprzedaży usług w zakresie rozrywki i turystyki, usługi świadczone w systemie on-line w zakresie kupna i sprzedaży, sprzedaży aukcyjnej i promocyjnej towarów i usług, usługi w zakresie umożliwiania wymiany informacji i konwersacji w czasie realnym za pośrednictwem sieci teleinformatycznych internet i telefonów komórkowych, **36** usługi w zakresie pośrednictwa w zawieraniu umów ubezpieczeniowych, umów kredytowych za pośrednictwem telefonu i sieci teleinformatycznych internet, sprawdzanie stanu konta za pośrednictwem telefonu i sieci teleinformatycznych internet, **38** usługi świadczone przez operatora sieci telefonii komórkowej w zakresie obsługi połączeń abonentów telefonii komórkowej, usługi przekazywania głosu i obrazu w systemie przekazu fonicznego i cyfrowego, usługi telexowe i telefaksowe, usługi agencji informacyjnej w zakresie zbierania i przekazywania informacji o wydarzeniach, przesyłanie informacji tekstowej i obrazowej za pośrednictwem komputerów i sieci informatycznych, przekazywanie danych przy pomocy terminali komputerowych, przesyłanie wiadomości, danych, głosu i obrazu za pomocą przekazu satelitarnego, usługi przekazywania poczty elektronicznej za pośrednictwem sieci telefonii komórkowej i telefonów komórkowych, udostępnianie połączeń z sieciami informatycznymi, wypożyczanie urządzeń służących do przekazywania głosu, obrazu, i danych za pomocą telefonii analogowej, cyfrowej, satelitarnej, udostępnianie stron internetowych za pośrednictwem telefonii komórkowej bezpośrednio na wyświetlaczu aparatu telefonicznego, usługi w zakresie umożliwiania wymiany informacji i konwersacji w czasie realnym za pośrednictwem sieci teleinformatycznych internet i telefonów komórkowych, zbieranie i przekazywanie informacji, przekazywanie informacji lokalnej dotyczącej obszaru na którym znajduje się odbiorca zgodnie z indywidualnymi wymaganiami, **39** udzielanie informacji telefonicznych w zakresie turystyki i organizacji podróży, **41** usługi nauczania i rozrywki prowadzone za pośrednictwem sieci teleinformatycznych internet i telefonów komórkowych, organizowanie konkursów edukacyjnych i rozrywkowych, organizacja gier rozrywkowych, przeprowadzanie plebiscytów, udzielanie informacji telefonicznych w zakresie rozrywki.

(111) **179013** (220) 2002 09 11 (210) 254922  
(151) 2006 07 20 (441) 2003 03 24

(732) Pracownia Autorska - Paweł Gardzielewicz, Gdańsk, PL.

(540) fotofabryka

(510), (511) **40** wywoływanie błon filmowych, wywoływanie filmów fotograficznych, kopiowanie zdjęć, obróbka cyfrowa zdjęć, skanowanie zdjęć, wykonywanie odbitek fotograficznych, usługi w zakresie oprawy dzieł sztuki, laminowanie, usługi poligraficzne, drukowanie, druk offsetowy, **41** publikowanie książek i tekstów o charakterze innym niż reklamowy, również w Internecie i elektronicznie, organizowanie pokazów, wystaw, ekspozycji tematycznych o charakterze kulturalnym lub edukacyjnym, szkolenie praktyczne w zakresie fotografii, wykonywanie zdjęć, usługi w zakresie fotografii, fotoreportaże.

(111) **179014** (220) 2002 10 03 (210) 255877  
(151) 2006 07 20 (441) 2003 04 07

(732) Bristol-Myers Squibb Company, Nowy Jork, US.

(540)



(531) 7.11, 26.11, 27.5



(510), (511) **05** preparaty farmaceutyczne do leczenia i profilaktyki chorób i zaburzeń centralnego układu nerwowego.

(111) **179015** (220) 2002 10 08 (210) 256060  
 (151) 2006 07 17 (441) 2003 04 22  
 (732) DOM DEVELOPMENT S.A., Warszawa, PL.  
 (540)



Kolor znaku: złoty, bordowy

(531) 9.1, 27.5, 29.1

(510), (511) **19** baraki metalowe przenośne, **35** usługi w zakresie organizacji i zarządzania przedsięwzięciami inwestycyjnymi w celu budowy i/ lub przygotowania obiektów mieszkalnych i niemieszkalnych przeznaczonych do sprzedaży, wynajmowania, użyczenia, pomocy w zarządzaniu przedsięwzięciami obrotu nieruchomością, marketingu gruntów dla budownictwa, zasobów lokalnych, nieruchomości, przeznaczonych do zagospodarowania, do sprzedaży, najmu, użyczenia, organizowanie targów, wystaw i promocji obrotu nieruchomością, organizowania przetargów na rynku obrotu gruntami, nieruchomością, powierzchniami użytkowymi i lokalami mieszkalnymi, usługi wynajmowania miejsc na umieszczanie ogłoszeń i reklam, usługi w zakresie doradztwa w zarządzaniu nieruchomością, sprzedaży domów, lokali mieszkalnych i użytkowych, **36** usługi w zakresie organizacji i zarządzania finansowaniem przedsięwzięć inwestycyjnych, polegających na budowie i/ lub przygotowaniu obiektów mieszkalnych i niemieszkalnych, przeznaczonych do sprzedaży, wynajmowania, sprzedaż, najmu budynków, lokali i powierzchni użytkowej, usługi w zakresie funkcji generalnego wykonawcy i inwestora robót ogólnobudowlanych w zakresie obiektów inżynierskich, zarządzania nieruchomością, sprzedaży i pośrednictwa w nabywaniu, sprzedaży, najmie domów, lokali i powierzchni użytkowej, sprzedaż na kredyt, wycena nieruchomości, dzierżawy nieruchomości, lokali i powierzchni użytkowej, administrowania nieruchomością, lokalami, powierzchnią użytkową, miejscami parkingowymi, rozliczania transakcji kupna/ sprzedaży nieruchomości, **37** usługi w zakresie: budownictwa, nadzoru budowlanego, realizacji i nadzoru nad przedsięwzięciami inwestycyjnymi polegającymi na budowie i/ lub przygotowaniu obiektów mieszkalnych i niemieszkalnych przeznaczonych do sprzedaży, wynajmowania, użyczenia, usługi w zakresie projektowania dla budownictwa, urbanistyki, architektury i technologii, robót ziemnych, nadzoru budowlanego, prac projektowych i wykonawczych, rozbiórki, burzenia obiektów budowlanych, budowania lokali mieszkalnych i osiedli mieszkaniowych wraz z infrastrukturą, wykonania robót ogólnobudowlanych, konstrukcyjnych i montażowych, usługi remontowe, naprawa obiektów, restauracji obiektów, restauracji budynków, konserwacji obiektów budowlano- mieszkaniowych, **39** usługi w zakresie wynajmowania garaży i miejsc parkingowych powierzchni i obiektów magazynowych, usługi parkingowe, **42** usługi wynajmu budynków, lokali mieszkalnych i użytkowych, usługi projektowe w zakresie budownictwa, urbanistyki, architektury i technologii, doradztwo w zakresie zarządzania i administrowania obiektami mieszkalnymi i zespołami osiedlowymi, projektowanie konstrukcji, budynków, wykonywanie badań, ekspertyz, opinii i analiz technicznych w zakresie budownictwa, usługi w zakresie architektury, planowania urbanistycznego, badania, ekspertyzy i pomiary geologiczne, geodezyjne i kartograficzne oraz pomiary podwykonawcze dotyczące inwestycji, ekspertyzy inżynierskie, badania techniczne, doradztwo budowlane i w zakresie ochrony środowiska, dekoracja wnętrz, planowanie urbanistyczne, pielęgnowanie i utrzymanie trawników, pomiary terenu, zarządzanie miejscami wystawowymi, **43** wynajmowanie mieszkań na pobyt czasowy, domy dla ludzi w podeszłym wieku, domy wypoczynkowe, domy turystyczne, hotele, kafeterie, kawiarnie, motele, pensjonaty, restauracje, snack-bary, przedszkola, **44** ogrodnictwo krajobrazowe, **45** doradztwo w sprawach bezpieczeństwa.

(111) **179016** (220) 2002 10 08 (210) 256061  
 (151) 2006 07 17 (441) 2003 04 22  
 (732) DOM DEVELOPMENT MORSKIE OKO Sp. z o.o., Warszawa, PL.  
 (540)



Kolor znaku: złoty, jasny beż

(531) 26.1, 27.5, 29.1

(510), (511) **19** baraki metalowe przenośne, **35** usługi w zakresie organizacji i zarządzania przedsięwzięciami inwestycyjnymi w celu budowy i/ lub przygotowania obiektów mieszkalnych i niemieszkalnych przeznaczonych do sprzedaży, wynajmowania, użyczenia, pomocy w zarządzaniu przedsięwzięciami obrotu nieruchomością, marketingu gruntów dla budownictwa, zasobów lokalnych, nieruchomości, przeznaczonych do zagospodarowania, do sprzedaży, najmu, użyczenia, organizowanie targów, wystaw i promocji obrotu nieruchomością, organizowania przetargów na rynku obrotu gruntami, nieruchomością, powierzchniami użytkowymi i lokalami mieszkalnymi, usługi wynajmowania miejsc na umieszczanie ogłoszeń i reklam, usługi w zakresie doradztwa w zarządzaniu nieruchomością, sprzedaży domów, lokali mieszkalnych i użytkowych, **36** usługi w zakresie organizacji i zarządzania finansowaniem przedsięwzięć inwestycyjnych, polegających na budowie i/ lub przygotowaniu obiektów mieszkalnych i niemieszkalnych, przeznaczonych do sprzedaży, wynajmowania, sprzedaż, najmu budynków, lokali i powierzchni użytkowej, usługi w zakresie funkcji generalnego wykonawcy i inwestora robót ogólnobudowlanych w zakresie obiektów inżynierskich, zarządzania nieruchomością, sprzedaży i pośrednictwa w nabywaniu, sprzedaży, najmie domów, lokali i powierzchni użytkowej, sprzedaż na kredyt, wycena nieruchomości, dzierżawy nieruchomości, lokali i powierzchni użytkowej, administrowania nieruchomością, lokalami, powierzchnią użytkową, miejscami parkingowymi, rozliczania transakcji kupna/ sprzedaży nieruchomości, **37** usługi w zakresie: budownictwa, nadzoru budowlanego, realizacji i nadzoru nad przedsięwzięciami inwestycyjnymi polegającymi na budowie i/ lub przygotowaniu obiektów mieszkalnych i niemieszkalnych przeznaczonych do sprzedaży, wynajmowania, użyczenia, usługi w zakresie projektowania dla budownictwa, urbanistyki, architektury i technologii, robót ziemnych, nadzoru budowlanego, prac projektowych i wykonawczych, rozbiórki, burzenia obiektów budowlanych, budowania lokali mieszkalnych i osiedli mieszkaniowych wraz z infrastrukturą, wykonania robót ogólnobudowlanych, konstrukcyjnych i montażowych, usługi remontowe, naprawa obiektów, restauracji obiektów, restauracji budynków, konserwacji obiektów budowlano- mieszkaniowych, **39** usługi w zakresie wynajmowania garaży i miejsc parkingowych powierzchni i obiektów magazynowych, usługi parkingowe, **42** usługi wynajmu budynków, lokali mieszkalnych i użytkowych, usługi projektowe w zakresie budownictwa, urbanistyki, architektury i technologii, doradztwo w zakresie zarządzania i administrowania obiektami mieszkalnymi i zespołami osiedlowymi, projektowanie konstrukcji, budynków, wykonywanie badań, ekspertyz, opinii i analiz technicznych w zakresie budownictwa, usługi w zakresie architektury, planowania urbanistycznego, badania, ekspertyzy i pomiary geologiczne, geodezyjne i kartograficzne oraz pomiary podwykonawcze dotyczące inwestycji, ekspertyzy inżynierskie, badania techniczne, doradztwo budowlane i w zakresie ochrony środowiska, dekoracja wnętrz, planowanie urbanistyczne, pielęgnowanie i utrzymanie trawników, pomiary terenu, zarządzanie miejscami wystawowymi, **43** wynajmowanie mieszkań na pobyt czasowy, domy dla ludzi w podeszłym wieku, domy wypoczynkowe, domy turystyczne, hotele, kafeterie, kawiarnie, motele, pensjonaty, restauracje, snack-bary, przedszkola, **44** ogrodnictwo krajobrazowe, **45** doradztwo w sprawach bezpieczeństwa.

(111) **179017** (220) 2002 10 21 (210) 256480  
 (151) 2006 09 04 (441) 2003 04 22  
 (732) SBS Spółka z o.o., Łódź, PL.

(540)



Kolor znaku: niebieski

(531) 27.5, 29.1

(510), (511) **11** piece centralnego ogrzewania, instalacje centralnego ogrzewania, instalacje wodno-kanalizacyjne, umywalki, wanny łazienkowe, bojler, natryski, armatura łazienkowa, muszle sedesowe, bidety.

(111) **179018** (220) 2002 10 21 (210) 256522  
 (151) 2006 09 04 (441) 2003 04 22  
 (732) Freedom Group Limited, Lane Cove, AU.  
 (540)



(531) 27.5

(510), (511) **20** meble i artykuły wyposażenia wnętrz nie ujęte w innych klasach, w tym meble ogrodowe i meble campingowe, lustra, ramy i ramki do obrazów i zdjęć, towary nie zawarte w innych klasach wykonane z drewna, korka, trzciny, wikliny, bambusa, rogu, kości, kości słoniowej, muszli lub z imitacji ww. materiałów, oraz z tworzyw sztucznych, **21** przybory kuchenne i pojemniki nie wykonane z metali szlachetnych i nie pokrywane nimi, grzebienie, szczotki i pędzle (z wyłączeniem pędzli malarskich), sprzęt do czyszczenia, gąbki, wełna (wata) stalowa, nieprzetworzone lub półprzetworzone szkło (z wyłączeniem szkła stosowanego w budownictwie), wyroby ze szkła, porcelany, gliny nie ujęte w innych klasach, **35** usługi prowadzenia sklepu i hurtowni z meblami, wyposażeniem wnętrz i innymi artykułami gospodarstwa domowego, oraz ozdobami i dekoracjami, usługi franchisingowe, mianowicie oferowanie doradztwa i wsparcia w zakresie organizacji i/lub prowadzenia hurtowej i detalicznej sprzedaży mebli, wyposażenia i innych artykułów gospodarstwa domowego, oraz ozdób i dekoracji, usługi w zakresie promocji sprzedaży poprzez programy lojalnościowe i motywacyjne dla klientów.

(111) **179019** (220) 2002 10 21 (210) 256534  
 (151) 2006 07 20 (441) 2003 04 22  
 (732) „TOTALIZATOR SPORTOWY” Spółka z o.o., Warszawa, PL.  
 (540)



Kolor znaku: żółty, czarny, niebieski, biały

(531) 26.1, 27.5, 27.7, 29.1

(510), (511) **09** elektrotechniczne i elektroniczne urządzenia losujące do przeprowadzania gier, loterii, videoloterii i zakładów wzajemnych, lottomaty, **16** wydawnictwa, kupony, losy, blankiety dotyczące gier, loterii, videoloterii, zakładów wzajemnych, **36** sponsorowanie finansowe, **37** instalowanie i serwis urządzeń do prowadzenia gier, loterii, videoloterii, zakładów wzajemnych, **41** świadczenie usług związanych z rekreacją i sportem w zakresie organizowania i prowadzenia gier hazardowych, loterii, videoloterii, zakładów wzajemnych oraz organizowanie i prowadzenie gier liczbowych, gier hazardowych, gier losowych, loterii zdrapkowych, loterii liczbowych, loterii pieniężnych, videoloterii, zakładów wzajemnych.

(111) **179020** (220) 2002 10 21 (210) 256535  
 (151) 2006 07 20 (441) 2003 04 22  
 (732) „TOTALIZATOR SPORTOWY” Spółka z o.o., Warszawa, PL.

(540)



Kolor znaku: żółty, czarny, niebieski, biały

(531) 26.1, 27.5, 27.7, 29.1

(510), (511) **09** elektrotechniczne i elektroniczne urządzenia losujące do przeprowadzania gier, loterii, videoloterii i zakładów wzajemnych, lottomaty, **16** wydawnictwa, kupony, losy, blankiety dotyczące gier, loterii, videoloterii, zakładów wzajemnych, **36** sponsorowanie finansowe, **37** instalowanie i serwis urządzeń do prowadzenia gier, loterii, videoloterii, zakładów wzajemnych, **41** świadczenie usług związanych z rekreacją i sportem w zakresie organizowania i prowadzenia gier hazardowych, loterii, videoloterii, zakładów wzajemnych oraz organizowanie i prowadzenie gier liczbowych, gier hazardowych, gier losowych, loterii zdrapkowych, loterii liczbowych, loterii pieniężnych, videoloterii, zakładów wzajemnych.

(111) **179021** (220) 2002 10 21 (210) 256536  
 (151) 2006 07 20 (441) 2003 04 22  
 (732) „TOTALIZATOR SPORTOWY” Spółka z o.o., Warszawa, PL.  
 (540)



Kolor znaku: żółty, czarny, niebieski, biały

(531) 26.1, 27.5, 27.7, 29.1

(510), (511) **09** elektrotechniczne i elektroniczne urządzenia losujące do przeprowadzania gier, loterii, videoloterii i zakładów wzajemnych, lottomaty, **16** wydawnictwa, kupony, losy, blankiety dotyczące gier, loterii, videoloterii, zakładów wzajemnych, **36** sponsorowanie finansowe, **37** instalowanie i serwis urządzeń do prowadzenia gier, loterii, videoloterii, zakładów wzajemnych, **41** świadczenie usług związanych z rekreacją i sportem w zakresie organizowania i prowadzenia gier hazardowych, loterii, videoloterii, zakładów wzajemnych oraz organizowanie i prowadzenie gier liczbowych, gier hazardowych, gier losowych, loterii zdrapkowych, loterii liczbowych, loterii pieniężnych, videoloterii, zakładów wzajemnych.

(111) **179022** (220) 2002 10 21 (210) 256537  
 (151) 2006 07 20 (441) 2003 04 22  
 (732) „TOTALIZATOR SPORTOWY” Spółka z o.o., Warszawa, PL.  
 (540)



Kolor znaku: żółty, czarny, niebieski, biały

(531) 26.1, 27.5, 27.7, 29.1

(510), (511) **09** elektrotechniczne i elektroniczne urządzenia losujące do przeprowadzania gier, loterii, videoloterii i zakładów wzajemnych, lottomaty, **16** wydawnictwa, kupony, losy, blankiety dotyczące gier, loterii, videoloterii, zakładów wzajemnych, **36** sponsorowanie finansowe, **37** instalowanie i serwis urządzeń do prowadzenia gier, loterii, videoloterii, zakładów wzajemnych, **41** świadczenie usług związanych z rekreacją i sportem w zakresie organizowania i prowadzenia gier hazardowych, loterii, videoloterii, zakładów wzajemnych oraz organizowanie i prowadzenie gier liczbowych, gier hazardowych, gier losowych, loterii zdrapkowych, loterii liczbowych, loterii pieniężnych, videoloterii, zakładów wzajemnych.

(111) **179023** (220) 2002 10 21 (210) 256538  
 (151) 2006 07 20 (441) 2003 04 22  
 (732) „TOTALIZATOR SPORTOWY” Spółka z o.o., Warszawa, PL.  
 (540)



Kolor znaku: żółty, czarny, niebieski, biały

(531) 26.1, 27.5, 27.7, 29.1

(510), (511) **09** elektrotechniczne i elektroniczne urządzenia losujące do przeprowadzania gier, loterii, videoloterii i zakładów wzajemnych, lottomaty, **16** wydawnictwa, kupony, losy, blankiety dotyczące gier, loterii, videoloterii, zakładów wzajemnych, **36** sponsorowanie finansowe, **37** instalowanie i serwis urządzeń do prowadzenia gier, loterii, videoloterii, zakładów wzajemnych, **41** świadczenie usług związanych z rekreacją i sportem w zakresie organizowania i prowadzenia gier hazardowych, loterii, videoloterii, zakładów wzajemnych oraz organizowanie i prowadzenie gier liczbowych, gier hazardowych, gier losowych, loterii zdrapkowych, loterii liczbowych, loterii pieniężnych, videoloterii, zakładów wzajemnych.

(111) **179024** (220) 2002 12 02 (210) 258281  
 (151) 2006 07 20 (441) 2003 06 16  
 (732) Przedsiębiorstwo Wielobranżowe „DOB-MEBLE”  
 Janusz Wychowaniec, Dobreszów, PL.  
 (540)



Kolor znaku: czerwony, biały

(531) 27.5, 29.1

(510), (511) **20** meble.

(111) **179025** (220) 2002 12 02 (210) 258290  
 (151) 2006 08 19 (441) 2003 06 16  
 (732) CYBER POWER SYSTEM INC., Taipei, TW.  
 (540)

**CyberPower**

(531) 27.5

(510), (511) **09** nieprzerwywalne elektryczne zasilacze mocy, elektryczne baterie i akumulatory, kasety do baterii i akumulatorów, urządzenia ładujące do baterii i akumulatorów, elektryczne zasilacze mocy, inwertery DC/AC, protektory mocy, zapisane programy komputerowe, napięciowe protektory przeciwprzepięciowe, modemy i elementy sieciowe, mianowicie karty adapterowe typu LAN.

(111) **179026** (220) 2002 12 30 (210) 259314  
 (151) 2006 07 17 (441) 2003 07 14  
 (732) SPORTOWA DOLINA Spółka z o.o., Bytom, PL.  
 (540)



Kolor znaku: czerwony, niebieski i jego odcienie

(531) 6.1.2, 26.1.18, 29.1.1, 29.1.4

(510), (511) **01** preparaty chemiczne do uzdatniania wody, **03** kosmetyki i artykuły toaletowe, **09** sprzęt optyczny, fotograficzny,

**14** zegary, zegarki, biżuteria, **16** książki, czasopisma, gazety, artykuły piśmienne, **21** przybory kuchenne i gospodarstwa domowego, pojemnika, **25** odzież, obuwie, wyroby skórzane, **28** gry, zabawki, artykuły sportowe, **35** usługi reklamowe, usługi zarządzania w działalności handlowej, usługi prac biurowych, **36** usługi kupna i sprzedaży nieruchomości, usługi wynajmu nieruchomości, **39** wynajem samochodów osobowych i innych środków transportu lądowego, działalność biur podróży, agencji podróży, biur turystycznych, pozostała działalność turystyczna, **40** usługi uzdatnianie wody, **41** usługi wesołych miasteczek, parków rozrywki i ogrodów botanicznych, usługi sportowe i kulturalne, usługi nauczania i kształcenia, **43** usługi tymczasowego zakwaterowania, **44** usługi medyczne.

(111) **179027** (220) 2002 12 30 (210) 259315  
 (151) 2006 07 17 (441) 2003 07 14  
 (732) „SPORTOWA DOLINA” Spółka z o.o., Bytom, PL.  
 (540) d s d

(510), (511) **39** usługi biur podróży, agencji podróży za wyjątkiem rezerwacji miejsc hotelowych, **41** usługi sportowe, usługi prowadzenia przedszkoli dla dzieci, **43** usługi hotelarskie, moteli z restauracjami i usługi schronisk turystycznych, usługi restauracji, barów, catering, **44** usługi medyczne.

(111) **179028** (220) 2003 02 17 (210) 261114  
 (151) 2006 09 27 (441) 2003 08 25  
 (732) ELPIGAZ GRZEGORZ & JACEK JARZYŃSKI Spółka Jawna,  
 Szumiłowo, PL.  
 (540)



Kolor znaku: biały, niebieski, zielony

(531) 24.17.25, 27.5.21, 29.1.12

(510), (511) **09** elektryczne i elektroniczne urządzenia sygnalizacyjno-alarmowe, pomiarowe i kontrolne oraz ich części i podzespoły dla potrzeb przemysłu gazowniczego, instalacji gazowych, napraw pojazdów z zasilaniem hybrydowym na paliwa płynne i gaz, jak również wykańczalnictwa budowlano-remontowego, drukarki komputerowe, komputery i komputerowy sprzęt peryferyjny dla zastosowań profesjonalnych dla potrzeb gazownictwa, liczniki instalacyjne zużycia gazu, specjalistyczna odzież ochronna dla pracowników obsługi instalacji przemysłowych gazowych i serwisu tych instalacji, **11** urządzenia, aparatura i instalacje gazowe do wytwarzania ciepła, pary i oświetlania, elektryczne urządzenia grzewcze indukcyjne i oporowe oraz instalacje hybrydowe elektryczno-gazowe, urządzenia chłodnicze i wentylacyjne oraz klimatyzacyjne z zastosowaniem zasilania gazowego, gazowe lub hybrydowe urządzenia suszarnicze i klimatyzacyjne, **12** zaopatrzone w autonomiczne zasilanie gazowe pojazdy samochodowe ciężarowe, osobowe i dostawcze oraz ich części i podzespoły nie wymienione w innych klasach, **37** usługi remontowo-budowlane i konserwacyjno-renowacyjne obiektów wyposażonych w instalacje gazownicze, serwis gwarancyjny i pogwarancyjny oraz naprawa sprzętu i urządzeń oraz wyposażenia gazowniczego, instalacyjne usługi gazownicze pojazdowe.

(111) **179029** (220) 2003 02 18 (210) 261155  
 (151) 2006 08 31 (441) 2003 08 25  
 (732) Halliburton Energy Services, Inc., a Delaware Corporation,  
 Carrollton, US.  
 (540)



(531) 26.1.1, 27.5.21

(510), (511) **01** chemikalia znajdujące zastosowanie przy budowie, uzdatnianiu, obsłudze, wykańczaniu, pracy i konserwacji szybów



naftowych, gazowych, złóż geotermicznych i wodnych, a także czyszczeniu instalacji przemysłowych, **07** maszyny, obrabiarki i narzędzia mechaniczne, pompy, wtryskiwacze, zestawy wysokociśnieniowych rurociągów w zwojach, silniki, przenośniki, sprzęt do oczyszczania i prac wykańczania odwiertów, sprzęt do płuczki, mieszalniki do cementu, pompy odśrodkowe, mieszalniki recykulacyjne, świdry, motory, uszczelniacze odwiertu, ugniatacze, urządzenia do mocowania konduktorów i rur przewodnikowych, zworniki, złączki, zawory i regulatory hydrauliczne, zawory i regulatory pneumatyczne, wyciągi wirlinowe, wrzutowe urządzenia wiertnicze, obrotowe urządzenia do wiercenia rdzeniowego ścian, blendery, zaślepki, podajniki i przenośniki piasku, narzędzia do cementowania, szczelinowania i kwasowania, narzędzia uruchamiające zawory, sprzęgła, urządzenia do wypłukiwania pod wysokim ciśnieniem, urządzenia do rozpylania wysokociśnieniowego, zbiorniki cyrkulacyjne, linowe lub kablowe urządzenia do umieszczania zawiesziny cementowej w otworze wiertniczym, wybieraki, perforatory, próbniki płynów, pompy i zasobniki do azotu i dwutlenku węgla, jednostki filtrujące, przeznaczone do stosowania przy wierceniu i pracy szybów, **09** oprogramowanie komputerowe do analizy danych inżynierskich, geologicznych i geofizycznych oraz urządzenia elektryczne przeznaczone do sterowania maszyn, elektryczne przyrządy i urządzenia pomiarowe, panele kontrolne i czujniki pomiarowe, **37** usługi wiercenia szybów naftowych, gazowych i geotermalnych, usługi spajania i cementowania oraz ciśnieniowego wstrzykiwania zaprawy, usługi budowy i instalacji pneumatycznych systemów przenoszenia materiałów masowych przeznaczonych do przewozu luzem, usługi w zakresie utrzymywania i konserwacji szybów wiertniczych, usługi w zakresie perforowania, szczelinowania i uszczelniania szybów wiertniczych, oczyszczanie i utrzymanie wyrobisk ropy naftowej, gazu i złóż geotermalnych, **40** usługi w zakresie obróbki ropy naftowej, gazu i złóż geotermalnych, usługi w zakresie stymulowania szybów wiertniczych, **42** usługi inżynierskie, usługi w zakresie szacunków i badań geologicznych, a także programowania komputerowego na rzecz osób trzecich w dziedzinie wiercenia szybów naftowych, gazowych i geotermalnych, testowanie oraz analiza wyrobisk ropy naftowej, gazu i złóż geotermalnych, usługi w zakresie eksploracji złóż ropy naftowej, gazu i złóż geotermalnych.

(111) **179030** (220) 2003 03 03 (210) 261693  
 (151) 2006 08 08 (441) 2003 09 08  
 (732) Kulczyk Tradex Sp. z o.o., Poznań, PL.  
 (540)



Kolor znaku: czerwony, srebrno-szary, ciemno-szary  
 (531) 26.4.1, 26.4.18, 27.5.21, 29.1.1, 29.1.6  
 (510), (511) **12** samochody osobowe.

(111) **179031** (220) 2003 03 07 (210) 261988  
 (151) 2006 08 21 (441) 2003 09 08  
 (732) „AJPI” Spółka z o.o., Mysłówice, PL.  
 (540) GOŚCINNA  
 (510), (511) **29** wędzonki, kiełbasy, wędliny podrobowe, produkty blokowe, konserwy mięsne, konserwy podrobowe, konserwy tłuszczowe, wyroby garmażeryjne podrobowe, tłuszcze zwierzęce.

(111) **179032** (220) 2003 03 21 (210) 262551  
 (151) 2006 07 21 (441) 2003 09 22  
 (732) Firma Handlowa KRIS K.Kwiatkowski, J.Paszkiwicz Spółka Jawna, Gdynia, PL.  
 (540)



Kolor znaku: ciemnoczerwony, biały  
 (531) 26.1.1, 27.5.1, 29.1.12

(510), (511) **01** Kleje przemysłowe, silikony, środki do konserwacji murów, dachów, betonu z wyjątkiem farb i olejów, preparaty do impregnowania cementu, preparaty do klejenia, gruntowania stosowane w budownictwie, preparaty do konserwacji materiałów budowlanych, preparaty do odklejania materiałów izolacyjnych stosowane w budownictwie, preparaty przeciwwilgociowe do konstrukcji murowanych, preparaty wodouszczelniające do murów, rozpuszczalniki do lakierów, spoiwa do materiałów budowlanych, środki chemiczne do napowietrzania betonu, żywice w stanie surowym stosowane w budownictwie, **02** farby, emalie, pokosty, lakiery, rozcieńczalniki, środki antykorozyjne i do konserwacji drewna, **19** zaprawy budowlane, gips, wapno, smoła, elementy konstrukcyjne niemetalowe, rury, terakota, cement.

(111) **179033** (220) 2003 05 26 (210) 263879  
 (151) 2006 09 14 (441) 2003 12 01

(732) Centrum Kultury, Krynica, PL.

(540) Zespół Tańca Artystycznego „Miniatury”

(510), (511) **09** kasety video, kasety magnetofonowe, płyty CD, **16** tablice ogłoszeniowe, afisze, plakaty, **41** usługi w zakresie zajęć praktycznych i nauczania tańca, organizowanie i przygotowywanie występów i koncertów, informacje o zespole i repartuarze zamieszczone na stronach internetowych.

(111) **179034** (220) 2003 05 09 (210) 264571  
 (151) 2006 08 07 (441) 2003 11 17  
 (732) DROSED S.A., Siedlce, PL.  
 (540)



Kolor znaku: czerwony, żółty, biały, zielony, złoty, czarny

(531) 3.7.3, 5.9.17, 25.1.15, 27.5.1, 29.1.1

(510), (511) **29** pasztet z kurcząt, **35** zgrupowanie na rzecz osób trzecich towarów tak by umożliwić konsumentom obejrzenie i dokonanie zakupu w jak najlepszych warunkach.

(111) **179035** (220) 2003 05 09 (210) 264572  
 (151) 2006 08 07 (441) 2003 11 17  
 (732) DROSED S.A., Siedlce, PL.  
 (540)



Kolor znaku: różowy, czerwony, żółty, biały, czarny, złoty

(531) 3.7.3, 5.9.6, 25.1.15, 27.5.1, 29.1.1

(510), (511) **29** pasztet z kurcząt, **35** zgrupowanie na rzecz osób trzecich towarów tak by umożliwić konsumentom obejrzenie i dokonanie zakupu w jak najlepszych warunkach.

(111) **179036** (220) 2003 05 09 (210) 264573  
 (151) 2006 08 04 (441) 2003 11 17



(732) DROSED S.A., Siedlce, PL.  
(540)



Kolor znaku: brązowy, czerwony, żółty, złoty, biały, czarny  
(531) 3.7.3, 5.11.5, 25.1.15, 27.5.1, 29.1.7  
(510), (511) **29** pasztet z kurcząt, **35** zgrupowanie na rzecz osób trzecich towarów tak by umożliwić konsumentom obejrzenie i dokonanie zakupu w jak najlepszych warunkach.

(111) **179037** (220) 2003 05 09 (210) 264574  
(151) 2006 08 04 (441) 2003 11 17  
(732) DROSED S.A., Siedlce, PL.  
(540)



Kolor znaku: zielony, czerwony, biały, złoty, czarny  
(531) 3.7.3, 5.9.21, 25.1.15, 27.5.1, 29.1.7  
(510), (511) **29** pasztet z kurcząt, **35** zgrupowanie na rzecz osób trzecich towarów tak by umożliwić konsumentom obejrzenie i dokonanie zakupu w jak najlepszych warunkach.

(111) **179038** (220) 2003 05 09 (210) 264575  
(151) 2006 08 04 (441) 2003 11 17  
(732) DROSED S.A., Siedlce, PL.  
(540)



Kolor znaku: zielony, czerwony, żółty, biały, złoty, czarny  
(531) 3.7.3, 5.7.1, 25.1.15, 27.5.1, 29.1.3  
(510), (511) **29** pasztet z kurcząt, **35** zgrupowanie na rzecz osób trzecich towarów tak by umożliwić konsumentom obejrzenie i dokonanie zakupu w jak najlepszych warunkach.

(111) **179039** (220) 2003 05 09 (210) 264578  
(151) 2006 08 04 (441) 2003 11 17  
(732) DROSED S.A., Siedlce, PL.

(540)



Kolor znaku: złoty, czerwony, żółty, biały, czarny  
(531) 3.7.3, 25.1.15, 27.5.1, 29.1.1  
(510), (511) **29** pasztet z kurcząt, **35** zgrupowanie na rzecz osób trzecich towarów tak by umożliwić konsumentom obejrzenie i dokonanie zakupu w jak najlepszych warunkach.

(111) **179040** (220) 2003 06 13 (210) 266173  
(151) 2006 09 21 (441) 2003 12 15  
(732) Wydawnictwa Szkolne i Pedagogiczne S.A., Warszawa, PL.  
(540)



Kolor znaku: czarny, niebieski, beżowy, cielisty, ciemnopomarańczowy, turkusowy  
(531) 2.5.2, 16.3.13, 27.5.1, 29.1.15  
(510), (511) **16** publikacje i materiały reklamowe.

(111) **179041** (220) 2003 06 23 (210) 266505  
(151) 2006 08 30 (441) 2003 12 29  
(732) JOHANSSON POLSKA Johansson Beata Renata, Gdańsk, PL.  
(540) Johansson

(510), (511) **04** środki do smarowania do celów technicznych, oleje do smarowania, oleje napędowe, oleje przemysłowe, oleje silnikowe, paliwa silnikowe, paliwo, parafina, smary do urządzeń i narzędzi, łój przemysłowy, olej zwilżający, wosk przemysłowy, tłuszcze przemysłowe, środki do smarowania w rozpylaczach spray, **39** usługi magazynowania, napełniania i pakowania do pojemników rozpylających spray.

(111) **179042** (220) 2005 10 19 (210) 301407  
(151) 2006 09 08 (441) 2006 01 23  
(732) TS GROUP Spółka z o.o., Suchy Dwór, PL.  
(540)



Kolor znaku: czarny, złoty  
(531) 27.5.1, 29.1.12  
(510), (511) **11** aparatura do wentylacji, instalacje i urządzenia klimatyzacyjne, podgrzewacze powietrza, urządzenia do chłodzenia po-

wietrza, **31** nasiona (ziarna), kwiaty naturalne, rośliny, **35** usługi w zakresie: analizy kosztów, pomocy w zarządzaniu przedsiębiorstwami handlowymi lub przemysłowymi, zarządzania i administrowania przedsiębiorstwami handlowymi lub przemysłowymi, sondaży opinii, rachunkowości, **36** usługi w zakresie: analiz finansowych, doradztwa finansowego, zarządzania i administrowania nieruchomościami, pośrednictwa w sprawach majątku nieruchomego, dzierżawa nieruchomości, **37** usługi w zakresie: instalowania oraz naprawy urządzeń klimatyzacyjnych, instalowanie, konserwacja i naprawy komputerów, wynajem sprzętu budowlanego, budownictwa, nadzoru budowlanego, **41** usługi w zakresie: kultury fizycznej, rozrywki oraz informacji o rozrywce, obsługi pól golfowych, organizowanie zawodów sportowych, organizowanie i prowadzenia konferencji, kongresów, pracowni specjalistycznych, seminariów, sympozjów i zjazdów, **42** usługi w zakresie: doradztwa w zakresie sprzętu komputerowego, aktualizacji oprogramowania komputerowego, odzyskiwania danych komputerowych, powielania oprogramowania komputerowego, programowania komputerów, projektowania systemów komputerowych, analizy systemów komputerowych, opracowania projektów technicznych, doradztwa budowlanego, projektowania budynków, ekspertyz inżynierskich, badań biologicznych.

(111) **179043** (220) 2005 12 05 (210) 303145  
(151) 2006 09 28 (441) 2006 03 20  
(732) Toruńskie Zakłady Materiałów Opatrunkowych S.A., Toruń, PL.  
(540)



Kolor znaku: granatowy, biały, żółty, czerwony  
(531) 24.7.1, 27.5.1, 29.1.14

(510), (511) **03** wata do celów kosmetycznych i wyroby z waty, pacyczki z waty do celów kosmetycznych, chusteczki nasączone płynami kosmetycznymi, szampony, płyny do kąpieli, zestawy kosmetyczne dla dzieci, olejki dla dzieci, preparaty do pielęgnacji skóry, **16** chusteczki do nosa (papierowe), chusteczki do wycierania (papierowe), podkłady z papieru i ligniny, papier toaletowy, pieluchomajtki z papieru lub celulozy (jednorazowe), pieluszki z papieru lub celulozy (jednorazowe), ręczniki papierowe, serwetki papierowe, torby i torebki do pakowania, taśmy samoprzylepne, rękawy do pakowania.

(111) **179044** (220) 2005 12 05 (210) 303184  
(151) 2006 10 02 (441) 2006 03 20  
(732) Zakłady Chemiczne „UNIA” Spółdzielnia Pracy, Poznań, PL.  
(540) tajfun

(510), (511) **03** płyn do mycia kuchni, płyn i żel do mycia WC, płyn do mycia szyb, płyn i balsam do mycia naczyń, płyn do mycia uniwersalny, mleczko do mycia i czyszczenia - uniwersalne, proszek do czyszczenia - uniwersalny, granulki i żel do udrażniania rur, żel i płyn do mycia łazienki, żel i pianka oraz płyn do usuwania przypaleń, krążki do splotczek, zawieszka zapachowa do WC, kostki do WC, emulsja i zmywacz do podłóg, emulsja woskowa do podłóg, emulsja wysokopolyskowa do podłóg, płyn do pielęgnacji paneli, pasta płynna do podłóg, mydło w płynie, wybielacz czyszczący, pasty do obuwia z lanoliną i samopolyskowe, środki do odświeżania obuwia z zamszu i nubuku, środki do czyszczenia tapicerki, środki do czyszczenia pomników i nagrobków, proszki do prania.

(111) **179045** (220) 2003 07 04 (210) 266989  
(151) 2006 08 10 (441) 2004 01 12  
(732) BARWA Spółka z o.o., Kraków, PL.  
(540) LEA

(510), (511) **03** środki do mycia i prania, preparaty myjące i czyszczące, chemiczne środki czystości, artykuły chemii gospodarczej.

(111) **179046** (220) 2003 07 04 (210) 266990  
(151) 2006 08 10 (441) 2004 01 12  
(732) BARWA Spółka z o.o., Kraków, PL.  
(540)



Kolor znaku: granatowy, fioletowy, biały

(531) 25.5.2, 26.4.2, 27.5.1, 27.5.5, 29.1.4, 29.1.5  
(510), (511) **03** środki do mycia i prania, preparaty myjące i czyszczące, chemiczne środki czystości, artykuły chemii gospodarczej.

(111) **179047** (220) 2003 07 04 (210) 266991  
(151) 2006 08 10 (441) 2004 01 12  
(732) BARWA Spółka z o.o., Kraków, PL.  
(540) BALNEA  
(510), (511) **03** środki do mycia i prania, preparaty myjące i czyszczące, chemiczne środki czystości, artykuły chemii gospodarczej.

(111) **179048** (220) 2003 07 10 (210) 267222  
(151) 2006 08 31 (441) 2004 01 12  
(732) Koncern Energetyczny ENERGA Spółka Akcyjna, Gdańsk, PL.  
(540)



Kolor znaku: czerwony, żółty, czarny

(531) 26.1.1, 26.1.10, 27.5.1, 29.1.1, 29.1.2, 29.1.8  
(510), (511) **35** usługi w zakresie doradztwa handlowego, **36** usługi z zakresu zarządzania nieruchomościami, **37** usługi budowlano-remontowe w zakresie budynków, naprawy środków lokomocji, usługi w zakresie remontów i naprawy sieci i urządzeń energetycznych, rozbudowa i modernizacja sieci i urządzeń energetycznych, **39** przewóz osób i rzeczy transportem samochodowym, wynajem samochodów, przesyłanie energii elektrycznej liniami energetycznymi, turystyka w zakresie zwiedzania i wycieczek, **40** wytwarzanie i przetwarzanie energii elektrycznej, **41** szkolenie w zakresie informatyki, organizowanie pokazów z zakresu prac energetycznych, usług w zakresie zapisu i odtwarzania dźwięku i obrazu, prowadzenie kursów edukacyjnych z zakresu energetyki, **42** prowadzenie usług doradztwa budowlanego, projektowania konstrukcyjnego i inżynierskiego, **43** prowadzenie usług turystycznych i wypoczynku w zakresie wynajmu domów i pokoi na noclegi, gastronomicznych - przygotowywanie dań (żywność, napoje) na zamówienie oraz ich dostawa, **44** usługi w zakresie opieki lekarskiej i pielęgniarstwa, pomocy medycznej, stomatologii.

(111) **179049** (220) 2003 07 11 (210) 267329  
(151) 2006 09 14 (441) 2004 01 12  
(732) HONDA GIKEN KOGYO KABUSHIKI KAISHA działający jako MOTOR CO., LTD., Tokio, JP.  
(540)



(531) 18.1.9, 24.15.13, 27.5.1

(510), (511) **37** usługi w zakresie konserwacji, remontów, dokonywania przeglądów, czyszczenia, napraw i instalacji części samochodowych, wyposażenia samochodów oraz elementów wykończeniowych do samochodów.

(111) **179050** (220) 2003 07 25 (210) 267830  
 (151) 2006 09 18 (441) 2004 01 26  
 (732) Lubelskie Zakłady Przemysłu Spirytusowego POLMOS S.A., Lublin, PL.  
 (540) Żołądkówka Lubelska  
 (510), (511) **33** wyroby alkoholowe.

(111) **179051** (220) 2003 07 25 (210) 267831  
 (151) 2006 09 18 (441) 2004 01 26  
 (732) Lubelskie Zakłady Przemysłu Spirytusowego POLMOS S.A., Lublin, PL.  
 (540) Żołądkówka na miodzie  
 (510), (511) **33** wyroby alkoholowe.

(111) **179052** (220) 2003 07 25 (210) 267841  
 (151) 2006 09 18 (441) 2004 01 26  
 (732) MOT Sp. z o.o., Warszawa, PL.  
 (540)



Kolor znaku: śliwkowo-brązowy, beżowy  
 (531) 26.3.4, 26.4.2, 27.5.1, 29.1.12

(510), (511) **35** usługi reklamowe, usługi w zakresie sprzedaży owoców i warzyw, napojów alkoholowych i bezalkoholowych, wyrobów tytoniowych, wyrobów farmaceutycznych, kosmetyków i artykułów toaletowych, wyrobów włókienniczych, odzieży, obuwia, drobnych wyrobów metalowych, szkła, książek, gazet, artykułów sportowych, gier i zabawek, kwiatów i roślin, **37** usługi w zakresie prania i czyszczenia wyrobów włókienniczych i futrzarskich, **41** usługi w zakresie poprawiania kondycji fizycznej, usługi w zakresie działalności rekreacyjnej, usługi w zakresie działalności stadionów i innych obiektów sportowych, usługi w zakresie działalności sportowej, **43** usługi w zakresie hoteli i moteli, usługi restauracyjne i cateringowe, usługi w zakresie schronisk turystycznych, usługi w zakresie pól kempingowych, usługi w zakresie restauracji, barów, stołówek i innych placówek gastronomicznych, **44** usługi w zakresie fryzjerstwa i zabiegów kosmetycznych.

(111) **179053** (220) 2003 07 28 (210) 267884  
 (151) 2006 08 10 (441) 2004 02 09  
 (732) JAGIELLONIA-BIAŁYSTOK Sportowa Spółka Akcyjna, Białystok, PL.  
 (540)



Kolor znaku: czerwony, czarny, żółty, biały  
 (531) 24.1.5, 27.5.1, 29.1.1, 29.1.2, 29.1.6, 29.1.8

(510), (511) **09** odzież ochronna, automaty wrzutowe na żetony, **11** zapalniczki gazowe, **14** medale, odznaki, ozdobne zapinki, breloczki, figurki z metalu, puchary z metali szlachetnych, **16** czasopiśma, dzienniki, afisze, foldery, kalendarze, albumy, fotografie, opakowania z tworzyw sztucznych, papeteria, artykuły biurowe, figurki graczy, breloczki, gadżety sportowe, **18** paski, portfele, portmonetki, torby, walizki, **21** kubki, kufle, otwieracze do butelek, dzbany, butelki, bidony, patery, wazon, puchary z porcelany, szkła, **24** sztandary, flagi, chorągiewki, pledy, ręczniki, **25** odzież z materiałów tekstylnych oraz skórzana, w tym: bluzy, koszule, piżamy, pulowery, sukienki, spodnie, spodenki, swetry, szale, szarfy, szelki, skarpety, getry, kąpielówki, czepki, rękawice, obuwie, kalosze, nakrycia głowy, **28** torby sportowe, sprzęt łyżwiarski, narciarski, wędkarski, piłki do gry, rakiety, deskorolki, rolki, deski surfingowe, przyrządy do gimnastyki, saniki, zabawki, gry towarzyskie, **29** napoje na bazie mleka, chrupki z ziaren, owocowe, ziemniaczane, kukurydza prażona, **30** kawa, herbata, czekolada, lody, wyroby cukiernicze i piekarnicze, słodycze, **32** wody mineralne, gazowane, napoje bezalkoholowe, napoje owocowe, soki owocowe, **34** tytoń, zapalki, papierosy, cygara, papierośnice, popielniczki, **35** reklama osób trzecich na ich zlecenie, rozpowszechnianie materiałów reklamowych, wynajmowanie miejsca na umieszczanie ogłoszeń reklamowych, wypożyczanie materiałów reklamowych, organizowanie imprez wystawienniczych w celach handlowych i reklamowych, **36** zarządzanie nieruchomościami, wynajmowanie miejsc do handlowania, miejsc parkingowych, garaży, **41** organizowanie i prowadzenie kursów i szkoleń edukacyjnych o profilu rekreacyjno-sportowym, organizowanie imprez i zawodów sportowych, doradztwo w zakresie użytkowania obiektów sportowych, organizowanie i prowadzenie centrów rozrywki i rekreacji, **43** restauracje, bary, kawiarnie, pensjonaty, motele, udostępnianie terenu na kempingi.

(111) **179054** (220) 2003 08 01 (210) 268124  
 (151) 2006 08 31 (441) 2004 02 09  
 (732) Zakład Leczniczy „Uzdrowsko Nałęczów” Spółka Akcyjna, Nałęczów, PL.  
 (540) SPA NAŁĘCZÓW

(510), (511) **32** napoje bezalkoholowe, wody mineralne gazowane i niegazowane, **43** restauracje, kawiarnie, bary, bary szybkiej obsługi, kafeleterie, stołówki, motele, hotele, pensjonaty, domy turystyczne, **44** sanatoria, domy dla rekonwalescentów, kliniki lecznicze, kliniki stomatologiczne, salony kosmetyczne (piękności), pomoc medyczna.

(111) **179055** (220) 2003 08 14 (210) 268626  
 (151) 2006 08 07 (441) 2004 02 23  
 (732) DANONE Spółka z o.o., Warszawa, PL.  
 (540)



(531) 3.7.7, 26.2.7, 27.5.1

(510), (511) **29** mleko, mleko w proszku, żelowane i smakowe mleko, produkty mleczne, desery mleczne, kefir, maślanka, jogurty, napoje jogurtowe, pianki, kremy, kremy deserowe zawarte w tej klasie, śmietana, masło, pasty serowe, sery, sery dojrzale z pleśnią, sery niedojrzale i sery w solance, twarożki, świeże sery, białe sery, smakowe lub naturalne napoje przygotowane głównie z mleka i produktów mlecznych, napoje mleczne głównie z mleka, napoje mleczne zawierające owoce, sfermentowane smakowe lub naturalne produkty mleczne.

(111) **179056** (220) 2003 09 11 (210) 269726  
 (151) 2006 08 09 (441) 2004 03 22  
 (732) Stiefel Laboratories, Inc., Coral Gables, US.  
 (540) DUAC  
 (510), (511) **05** produkty farmaceutyczne do miejscowego leczenia chorób, zaburzeń i dolegliwości dermatologicznych.



(111) **179057** (220) 2003 09 24 (210) 270317  
 (151) 2006 09 29 (441) 2004 04 05  
 (732) Schwester Company Sp. z o.o., Warszawa, PL.  
 (540) China Town  
 (510), (511) **39** agencje turystyczne, biura turystyczne, **43** restauracje, bary, hotele, kawiarnie, snack-bar, domy turystyczne.

(111) **179058** (220) 2003 10 03 (210) 270698  
 (151) 2006 09 18 (441) 2004 04 05  
 (732) R & P PAWLAK Sp. z o.o., Poznań, PL.  
 (540)



(531) 27.5.1, 27.5.5  
 (510), (511) **07** pralki, części do pralek, **09** komputery, sprzęt komputerowy, telewizory, radia, **11** lodówki, zamrażarki, chłodziarki, **12** rowery, części do rowerów, **35** pośrednictwo handlowe, agencje importowo-eksportowe, **37** usługi w zakresie montażu rowerów, **39** pośrednictwo w spedycji i transporcie.

(111) **179059** (220) 2003 10 13 (210) 271097  
 (151) 2006 09 04 (441) 2004 04 19  
 (732) GOTO-Tobiasz Niemirol, Olsztyn, PL.  
 (540)

**HAMBURGER  
 FACTORY**

Kolor znaku: czerwony  
 (531) 27.5.1, 29.1.1  
 (510), (511) **43** usługi prowadzenia barów, bary szybkiej obsługi (snack-bary), kafeterie, kawiarnie, restauracje, restauracje (posiłki), restauracje samoobsługowe, snack-bary.

(111) **179060** (220) 2003 10 31 (210) 272039  
 (151) 2006 09 12 (441) 2004 04 19  
 (732) Guccio Gucci S.p.A., Firenze, IT.  
 (540)

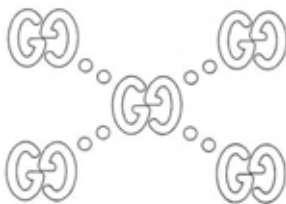

(531) 24.13.5, 27.5.1  
 (510), (511) **43** usługi zaopatrzenia w żywność i napoje, tymczasowe zakwaterowanie.

(111) **179061** (220) 2003 10 31 (210) 272040  
 (151) 2006 09 12 (441) 2004 04 19  
 (732) Guccio Gucci S.p.A., Firenze, IT.  
 (540)



(531) 27.5.1

(510), (511) **43** usługi zaopatrzenia w żywność i napoje, tymczasowe zakwaterowanie.

(111) **179062** (220) 2003 10 31 (210) 272042  
 (151) 2006 09 12 (441) 2004 04 19  
 (732) Guccio Gucci S.p.A., Firenze, IT.  
 (540) GUCCI  
 (510), (511) **43** usługi zaopatrzenia w żywność i napoje, tymczasowe zakwaterowanie.

(111) **179063** (220) 2003 11 03 (210) 272080  
 (151) 2006 09 12 (441) 2004 04 19  
 (732) Lubelskie Zakłady Przemysłu Spirytusowego POLMOS S.A., Lublin, PL.  
 (540) Alexandrion  
 (510), (511) **33** wyroby alkoholowe.

(111) **179064** (220) 2003 11 04 (210) 272168  
 (151) 2006 08 10 (441) 2004 04 19  
 (732) Przedsiębiorstwo Produkcyjno-Handlowe „SANA” Halina Kot, Lubin, PL.  
 (540)

**HeyDay**

Kolor znaku: czerwony, biały  
 (531) 26.4.1, 29.1.1  
 (510), (511) **25** bezrękawniki, bielizna osobista w tym damska, bluzki, chusty, czapki, garnitury, kamizelki, kapelusze, kaptury do ubrań, kostiumy kąpielowe, kombinezony, koszule, koszulki sportowe i gimnastyczne, krawaty, kurtki, legginsy, marynarki, obuwie również sportowe i gimnastyczne, odzież również ze skóry i imitacji skóry, pantofle, paski, peleryny, płaszcze, prochowce, rękawiczki, skarpetki, spodnie, spodnice, sukienki, swetry, szale, trykoty, T-shirty, żakiety.

(111) **179065** (220) 2003 11 06 (210) 272294  
 (151) 2006 08 29 (441) 2004 04 19  
 (732) Przetwórstwo Warzyw i Owoców Dymecki Wiesław, Poznań, PL.  
 (540)



Kolor znaku: czerwony, biały  
 (531) 26.1.2, 26.4.1, 27.5.1, 29.1.1  
 (510), (511) **29** owoce i warzywa konserwowane, surowe, gotowane, chrzan.

(111) **179066** (220) 2003 11 12 (210) 272439  
 (151) 2006 09 18 (441) 2004 04 19  
 (732) KRONOPOL Spółka z o.o., Żary, PL.  
 (540)



Kolor znaku: jasnobieżowy, czerwony brąz  
 (531) 26.4.2, 26.11.3, 27.5.1, 29.1.1  
 (510), (511) **19** boazerie, drewno częściowo obrobione i na fornir, fornir, mozaiki dla budownictwa, podłogi niemetalowe, podłogowe płyty parkietowe, okładziny niemetalowe dla budownictwa, parkiety i płytki na parkiety, płytki podłogowe niemetalowe, płytki ścienne niemetalowe dla budownictwa, płyty niemetalowe, pokrycia nie-



metalowe ścian, sklejka, **20** blaty stołów, kraty i kratki niemetalowe, palety niemetalowe, półki meblowe, przegrody drewniane do mebli, **37** usługi stolarskie.

(111) **179067** (220) 2003 11 12 (210) 272440  
(151) 2006 09 18 (441) 2004 04 19  
(732) KRONOPOL Spółka z o.o., Żary, PL.

(540) preludeum floor

(510), (511) **19** boazerie, drewno częściowo obrobione i na fornir, fornir, mozaiki dla budownictwa, podłogi niemetalowe, podłogowe płyty parkietowe, okładziny niemetalowe dla budownictwa, parkie-ty i płytki na parkie-ty, płytki podłogowe niemetalowe, płytki ścienne niemetalowe dla budownictwa, płyty niemetalowe, pokrycia niemetalowe ścian, sklejka, **20** blaty stołów, kraty i kratki niemetalowe, palety niemetalowe, półki meblowe, przegrody drewniane do mebli, **37** usługi stolarskie.

(111) **179068** (220) 2003 11 12 (210) 272477  
(151) 2006 09 15 (441) 2004 04 19  
(732) P.L. ENERGIA Spółka Akcyjna, Karlino, PL.  
(540)



Kolor znaku: zielony, czarny, żółty

(531) 26.1.1, 26.15.1, 27.5.1, 29.1.12

(510), (511) **04** gazolina, gaz ziemny, nafta i jej pochodne, paliwa mineralne, paliwo gazowe, surowa lub rafinowana ropa naftowa, **37** budowa i konserwacja rurociągów, budownictwo i naprawy podwodne, budownictwo przemysłowe, eliminacja zakłóceń w instalacji elektrycznej, informacja budowlana, instalowanie i naprawa urządzeń elektrycznych, montaż i naprawa instalacji ogrzewania, nadzór budowlany, roboty wydobywcze w górnictwie nafty i gazu, **39** dystrybucja i zaopatrywanie w: energię, paliwa ciekłe, stałe i gazowe, prąd elektryczny, wodę, przewożenie ładunków, transport przez rurociągi, **40** oczyszczanie powietrza, produkcja energii, przetwarzanie ropy naftowej, tartaki, uzdatnianie wody, **42** analizy pokładów ropo-onośnych, badania chemiczne, badania i ekspertyzy geologiczne, badania techniczne, dokumentowanie złóż, ekspertyzy inżynieryjne, pomiary geodezyjne, poszukiwania geologiczne, poszukiwania ropy naftowej i gazu zmiennego.

(111) **179069** (220) 2003 11 20 (210) 272827  
(151) 2006 09 19 (441) 2004 04 19  
(732) BEL Sýry Česko a.s., Želetava, CZ.

(540) RODINKA

(510), (511) **29** wyroby mleczne, przetworzone sery i sery.

(111) **179070** (220) 2003 11 20 (210) 272828  
(151) 2006 09 19 (441) 2004 04 19  
(732) Unilever N.V., Rotterdam, NL.

(540) JA KOBIETA

(510), (511) **03** środki wybielające i inne substancje stosowane w praniu, środki czyszczące, polerujące i ścierające, mydła, artyku-ły perfumeryjne, olejki eteryczne, kosmetyki, płyny do pielęgnacji włosów, środki do czyszczenia zębów, **35** usługi reklamowe, usługi w zakresie kampanii promocyjnych, usługi marketingowe, **41** usługi edukacyjne i szkoleniowe, usługi rozrywkowe, usługi w zakresie dzia-łalności sportowej i kulturalnej.

(111) **179071** (220) 2003 11 20 (210) 272831  
(151) 2006 09 19 (441) 2004 04 19  
(732) Unilever N.V., Rotterdam, NL.  
(540) TU BYŁEM

(510), (511) **03** środki wybielające i inne substancje stosowane w praniu, środki czyszczące, polerujące i ścierające, mydła, artyku-ły perfumeryjne, olejki eteryczne, kosmetyki, płyny do pielęgnacji włosów, środki do czyszczenia zębów, **35** usługi reklamowe, usługi w zakresie kampanii promocyjnych, usługi marketingowe, **41** usługi edukacyjne i szkoleniowe, usługi rozrywkowe, usługi w zakresie dzia-łalności sportowej i kulturalnej.

(111) **179072** (220) 2003 11 20 (210) 272832  
(151) 2006 09 19 (441) 2004 04 19  
(732) Unilever N.V., Rotterdam, NL.

(540) MATURA - STRES POD KONTROLĄ

(510), (511) **03** środki wybielające i inne substancje stosowane w praniu, środki czyszczące, polerujące i ścierające, mydła, artyku-ły perfumeryjne, olejki eteryczne, kosmetyki, płyny do pielęgnacji włosów, środki do czyszczenia zębów, **35** usługi reklamowe, usługi w zakresie kampanii promocyjnych, usługi marketingowe, **41** usługi edukacyjne i szkoleniowe, usługi rozrywkowe, usługi w zakresie dzia-łalności sportowej i kulturalnej.

(111) **179073** (220) 2003 11 24 (210) 272973  
(151) 2006 08 31 (441) 2004 04 19  
(732) „NATURA” Zenon Kosicki, Poznań, PL.  
(540)

# natura

(531) 27.5.1

(510), (511) **05** żywność dietetyczna i napoje dietetyczne do celów leczniczych, żywność dla niemowląt, herbaty ziołowe, **29** owoce i warzywa konserwowane, suszone i gotowane, mrożone owoce, galaretki, dżemy, kompoty, jaja, mleko, produkty mleczne, napoje mleczne, oleje i tłuszcze jadalne, odżywki dietetyczne na bazie protei-nowej lub tłuszczowej do użytku pozamedycznego, **30** kawa i jej namiastki, herbata, kakao, czekolada, produkty czekoladowe, wyro-By cukiernicze i słodyczne, napoje na bazie kawy, herbaty, kakao, cze-kołada do picia, cukier, miód, ryż, mąka, produkty zbożowe, wyroby piekarskie, makarony, preparaty skrobiowe, drożdże, proszek do pieczenia, sól, ocet, sosy, przyprawy, koncentraty spożywcze i kon- centraty napojów w postaci proszków i granulatów, lody, **32** wody mineralne i gazowane oraz inne napoje bezalkoholowe, napoje owo- cowe, soki owocowe i warzywne, syropy, preparaty do sporządzania napojów.

(111) **179074** (220) 2003 11 24 (210) 273004  
(151) 2006 08 17 (441) 2004 04 19  
(732) FERAX IRIL Spółka z o.o., Zduńska Wola, PL.  
(540)

# new comfort

## seamless

(531) 27.5.1

(510), (511) **25** wyroby pończosznicze, rajstopy, pończochy, skarpe-ty, bielizna.

(111) **179075** (220) 2003 11 24 (210) 273006  
(151) 2006 08 17 (441) 2004 04 19  
(732) FERAX IRIL Spółka z o.o., Zduńska Wola, PL.  
(540)

# Noggi

(531) 27.5.1

(510), (511) **25** wyroby pończosznice, rajstopy, pończochy, skarpety, bielizna.

(111) **179076** (220) 2003 11 25 (210) 273075  
 (151) 2006 09 13 (441) 2004 04 19  
 (732) CARREFOUR, Paryż, FR.  
 (540)



Kolor znaku: czarny, żółty, zielony, fioletowy, biały  
 (531) 5.1.3, 5.1.16, 26.1.1, 27.5.1, 29.1.15

(510), (511) **29** mięso, ryby, drób i dziczyzna, ekstrakty mięsne, konserwowane, suszone i gotowane owoce i warzywa, galaretki, dżemy, kompoty, jaja, mleko i produkty mleczne, jadalne oleje i tłuszcze, **30** kawa, herbata, kakao, cukier, ryż, tapioka, sago, kawa nienaturalna, mąka i preparaty zbożowe, chleb, ciasta i słodczyce, jadalne lody, miód, melasa, drożdże, proszek do pieczenia, sól, musztarda, ocet, sosy przyprawowe, przyprawy, lód, **31** rolnicze, ogrodnicze i leśne (nie preparowane i nieprzetworzone) produkty i ziarna, żywe zwierzęta, świeże owoce i warzywa, nasiona, naturalne rośliny i kwiaty, żywność dla zwierząt, słoń, **44** usługi medyczne, usługi weterynaryjne, usługi higieniczne i pielęgnacja urody ludzi i zwierząt, usługi rolnicze, ogrodnicze i leśne.

(111) **179077** (220) 2003 12 05 (210) 273491  
 (151) 2006 08 07 (441) 2004 04 19  
 (732) AQUANET S.A., Poznań, PL.  
 (540) jakość życia

(510), (511) **32** wody mineralne, **37** roboty ogólnobudowlane w zakresie obiektów do oczyszczania i uzdatniania wody oraz liniowych rurociągów, wykopy i wiercenia geologiczno-inżynierskie, wynajem sprzętu budowlanego, naprawa i badanie techniczne pojazdów, instalowanie i konserwacja urządzeń pomiarowych wody, pomiary i naprawa sprzętu elektrycznego, **38** wynajem linii światłowodowych do przesyłu danych, **39** zaopatrywanie w wodę: pobór i rozprowadzanie wody, wynajem samochodów ciężarowych i specjalistycznych, **40** odprowadzanie i oczyszczanie ścieków, unieszkodliwianie odpadów, **41** edukacja dzieci i młodzieży w zakresie ekologii, **42** prace badawczo-rozwojowe w dziedzinie nowych technologii produkcji wody, analizy fizyko-chemiczne, bakteriologiczne i hydrobiologiczne wody, analizy fizykochemiczne i bakteriologiczne ścieków.

(111) **179078** (220) 2003 12 09 (210) 273635  
 (151) 2006 08 18 (441) 2004 04 19  
 (732) Grupauto Polska Sp. z o.o., Warszawa, PL.  
 (540)



Kolor znaku: czerwony, szary, biały  
 (531) 18.1.7, 18.1.23, 27.5.1, 29.1.12  
 (510), (511) **12** pojazdy lądowe i ich części nie ujęte w innych klasach, **35** prowadzenie sklepu i/lub hurtowni w zakresie sprzedaży części i akcesoriów do pojazdów, usługi pośrednictwa na rzecz podmiotów gospodarczych w zakresie kupna sprzedaży pojazdów i części do pojazdów, **37** naprawa pojazdów.

(111) **179079** (220) 2003 12 09 (210) 273636  
 (151) 2006 08 18 (441) 2004 04 19  
 (732) Grupauto Polska Sp. z o.o., Warszawa, PL.  
 (540)



Kolor znaku: szary, czarny, czerwony, biały  
 (531) 18.1.7, 18.1.23, 24.15.1, 27.5.1, 29.1.14  
 (510), (511) **12** pojazdy lądowe i ich części nie ujęte w innych klasach, **35** prowadzenie sklepu i/lub hurtowni w zakresie sprzedaży części i akcesoriów do pojazdów, usługi pośrednictwa na rzecz podmiotów gospodarczych w zakresie kupna sprzedaży pojazdów i części do pojazdów, **37** naprawa pojazdów.

(111) **179080** (220) 2003 12 11 (210) 273729  
 (151) 2006 09 04 (441) 2004 04 19  
 (732) BASS s.c. Marek Belniak, Michał Skiba, Warszawa, PL.  
 (540)

**Mikatta**

Kolor znaku: czerwony  
 (531) 27.5.1, 29.1.1  
 (510), (511) **07** narzędzia ręczne z napędem elektrycznym, pompy wodne z napędem elektrycznym.

(111) **179081** (220) 2003 12 12 (210) 273773  
 (151) 2006 08 04 (441) 2004 04 19  
 (732) FERAX-IRIL Spółka z o.o., Zduńska Wola, PL.  
 (540)



Kolor znaku: czerwony, biały  
 (531) 3.1.6, 25.5.2, 27.5.1, 29.1.1  
 (510), (511) **25** wyroby pończosznice, rajstopy, pończochy, skarpety, bielizna.

(111) **179082** (220) 2003 12 12 (210) 273774  
 (151) 2006 08 04 (441) 2004 04 19  
 (732) FERAX-IRIL Spółka z o.o., Zduńska Wola, PL.  
 (540)



(531) 3.1.6, 25.5.2, 27.5.1  
 (510), (511) **25** wyroby pończosznice, rajstopy, pończochy, skarpety, bielizna.

(111) **179083** (220) 2003 12 12 (210) 273775  
 (151) 2006 08 04 (441) 2004 04 19

(732) FERAX-IRIL Spółka z o.o., Zduńska Wola, PL.  
(540)

**new comfort**  
**s e a m l e s s**

Kolor znaku: czerwony, biały

(531) 25.5.2, 27.5.1, 29.1.1

(510), (511) **25** wyroby pończosnicze, rajstopy, pończochy, skarpety, bielizna.

(111) **179084** (220) 2003 12 15 (210) 273892  
(151) 2006 08 25 (441) 2004 04 19  
(732) PHARMACIA COSMETIC Sławomir Maciejewski, Wrocław, PL.  
(540) ACTIVE BLACK  
(510), (511) **03** kosmetyki.

(111) **179085** (220) 2003 12 15 (210) 273898  
(151) 2006 08 30 (441) 2004 04 19  
(732) EUROPEAN MANAGEMENT ASSISTANTS, Warszawa, PL.  
(540) ZŁOTY SPINACZ  
(510), (511) **41** organizowanie konkursów.

(111) **179086** (220) 2003 12 15 (210) 273962  
(151) 2006 08 25 (441) 2004 04 19  
(732) MODUS Spółka z o.o., Kraków, PL.  
(540)



Kolor znaku: czerwony, biały

(531) 26.5.1, 27.5.1, 29.1.1, 29.1.6

(510), (511) **05** produkty sanitarne, środki odkażające, środki do zwalczania robactwa, preparaty antyalergiczne, **07** urządzenia czyszczące przeznaczone do usuwania roztoczy i alergenów, **37** usługi sprzątnięcia i czyszczenia specjalistycznego obiektów, pomieszczeń, usuwanie roztoczy i alergenów.

(111) **179087** (220) 2004 01 07 (210) 274657  
(151) 2006 09 22 (441) 2004 04 19  
(732) BIOVENA PHARMA Sp. z o.o., Warszawa, PL.  
(540) MEROX  
(510), (511) **05** leki.

(111) **179088** (220) 2004 01 07 (210) 274658  
(151) 2006 09 22 (441) 2004 04 19  
(732) BIOVENA PHARMA Sp. z o.o., Warszawa, PL.  
(540) AVARON  
(510), (511) **05** leki.

(111) **179089** (220) 2004 01 09 (210) 274791  
(151) 2006 09 13 (441) 2004 04 19  
(732) British American Tobacco (Brands) Limited, Londyn, GB.  
(540)



Kolor znaku: biały, pomarańczowy

(531) 26.13.25, 27.5.1, 29.1.1

(510), (511) **34** papierosy, tytoń, wyroby tytoniowe, substytuty tytoniu i inne substancje używane przy wytwarzaniu produktów tytoniowych.

(111) **179090** (220) 2004 01 20 (210) 275208  
(151) 2006 08 31 (441) 2004 05 04  
(732) Polski Bank Komórek Macierzystych Spółka Akcyjna, Warszawa, PL.  
(540)



Kolor znaku: pomarańczowy, brązowy, biały

(531) 2.9.14, 2.9.21, 2.9.25, 26.2.2, 27.5.1, 29.1.1, 29.1.6

(510), (511) **41** usługi wydawnicze, usługi w zakresie pozaszkolnych form kształcenia polegające na organizowaniu i prowadzeniu seminariów, szkoleń i kursów, **42** badania biologiczne, prace badawczo-rozwojowe w dziedzinie nauk medycznych i farmacji, prace badawczo-rozwojowe w dziedzinie nauk przyrodniczych i technicznych, **44** prowadzenie i usługi banków krwi, spermy, organów i tkanek przeszczepów, usługi w zakresie ochrony zdrowia ludzkiego.

(111) **179091** (220) 2004 01 22 (210) 275299  
(151) 2006 09 18 (441) 2004 05 04  
(732) E. & J. GALLO WINERY, Modesto, US.  
(540) RANCHO ZABACO  
(510), (511) **33** napoje alkoholowe (z wyjątkiem piwa).

(111) **179092** (220) 2004 02 09 (210) 276111  
(151) 2006 08 22 (441) 2004 05 17  
(732) IVT Polska Spółka z o.o., Wysogotowo k/Poznań, PL.  
(540) micro-roll  
(510), (511) **19** budowlane materiały niemetalowe do wykonywania i konserwacji dachów, akcesoria niemetalowe do montażu dachów zawarte w tej klasie, **37** usługi budowlane związane z wykonywaniem dachów.

(111) **179093** (220) 2004 02 09 (210) 276112  
(151) 2006 08 22 (441) 2004 05 17  
(732) IVT Polska Spółka z o.o., Wysogotowo k/Poznań, PL.  
(540) air-vent  
(510), (511) **19** budowlane materiały niemetalowe do wykonywania i konserwacji dachów, akcesoria niemetalowe do montażu dachów zawarte w tej klasie, **37** usługi budowlane związane z wykonywaniem dachów.

(111) **179094** (220) 2004 02 13 (210) 276335  
(151) 2006 08 10 (441) 2004 05 17  
(732) Metsä Tissue Oyj, Espoo, FI.  
(540) Easy Flush  
(510), (511) **16** papier miękki i wyroby z papieru miękkiego.

(111) **179095** (220) 2004 03 01 (210) 277055  
(151) 2006 08 31 (441) 2004 06 14  
(732) Przedsiębiorstwo Handlowo-Usługowe „DAN-TRAK” Bogusław Dankowski, Tuszyn, PL.  
(540)



Kolor znaku: niebieski, żółty

(531) 5.1.20, 14.7.6, 14.7.15, 15.7.1, 27.5.1, 29.1.2, 29.1.4



(510), (511) **07** maszyny urządzenia i narzędzia do obróbki drewna napędzane mechanicznie, piły tarczowe i łańcuchowe, ostrzałki narzędziowe, **08** narzędzia do obróbki drewna sterowane ręcznie, przyrządy do ostrzenia, uchwyty i brzeszczoty do pił, noże do strugów, cykliny, świdry do drewna, tarniki, wiertła, zaciski ciesielskie i stolarskie, **39** wynajem środków transportu drogowego oraz ich używanie do celów zarobkowych.

(111) **179096** (220) 2004 03 04 (210) 277246  
 (151) 2006 09 25 (441) 2004 06 14  
 (732) Przedsiębiorstwo Produkcyjno-Handlowe „Prymat” Ryszard Lechowski, Jastrzębie Zdrój, PL.  
 (540)



Kolor znaku: czerwony, żółty, zielony, biały, pomarańczowy  
 (531) 5.9.1, 29.1.15

(510), (511) **29** gotowane i suszone warzywa i owoce, konserwowane i mrożone warzywa i owoce, zupy, koncentraty zup, koncentraty spożywcze, grzyby konserwowane i suszone, **30** proszek do pieczenia, sól, musztarda, sosy i zieleń (przyprawy), keczup, majonezy, przyprawy w tym w proszku i w płynie, aromaty do żywności.

(111) **179097** (220) 2004 03 12 (210) 277686  
 (151) 2006 09 14 (441) 2004 06 14  
 (732) „LIND-POL” Sp. z o.o., Kamyk, PL.  
 (540) calimera

(510), (511) **29** mięso, wędliny, ryby, drób, dziczyzna, ekstrakty mięsne, konserwowane owoce i warzywa, suszone owoce i warzywa, gotowane owoce i warzywa, konserwy rybne i mięsne, konserwy z owocami i warzywami, mrożone owoce i warzywa, owoce w cukrze, sałatki owocowe i warzywne, skórki owocowe, galaretki, dżemy, konfitury, kompoty, jaja, mleko, produkty mleczne, oleje i tłuszcze jadalne, zupy, żelatyna do celów spożywczych, żywność solona, **30** ciasta, ciastka, chleb, bułki, wyroby ciastkarskie, wyroby piekarnicze, wyroby cukiernicze, wyroby czekoladowe, ciasta w proszku, batony, biszkopty, bułeczki słodkie, ciasta z owocami, herbatniki, słodycze, słodycze na choinkę, wafle, kawa, herbata, kakao, cukier, cukierki, ryż, mąka, produkty zbożowe, kasze spożywcze, makarony, muesli, pizze, płatki kukurydziane i owsiane, miód, proszek do pieczenia, potrawy na bazie mąki, sól, musztarda, ocet, sosy (przyprawy), keczup, majonezy, przyprawy, budynie, lody, napoje na bazie kakao kawy i czekolady, ryż, **32** piwo, wody mineralne i gazowane, napoje bezalkoholowe, napoje i soki owocowe i warzywne, syropy, lemoniady, nektary owocowe.

(111) **179098** (220) 2004 03 19 (210) 277996  
 (151) 2006 09 04 (441) 2004 06 28  
 (732) MOBIL BETON - POLSKA Sp. z o.o., Szczecin, PL.  
 (540)



Kolor znaku: szary, czerwony, czarny

(531) 26.1.1, 26.11.2, 27.5.1, 29.1.1, 29.1.6, 29.1.8

(510), (511) **06** betonowe elementy i szalunki ze zbrojeniem metalowym dla budownictwa, **19** beton, betonowe elementy, szalunki i płyty, cement, płyty i słupy cementowe, gips i elementy gipsowe, **37** usługi budowlane i hydrobudowlane, budowa domów mieszkalnych, budynków przemysłowych, handlowych, renowacja starych budynków, wynajem sprzętu budowlanego i burzącego, **39** transport lądowy, magazynowanie, przeładunek i przewożenie ładunków.

(111) **179099** (220) 2004 03 23 (210) 278135  
 (151) 2006 10 03 (441) 2004 06 28  
 (732) „CORAL-TOUR” BIURO USŁUG TURYSTYCZNYCH Dariusz Mróz, Lublin, PL.  
 (540)



Kolor znaku: czarny, żółty

(531) 1.3.1, 27.5.1, 29.1.2, 29.1.8

(510), (511) **39** wycieczki - organizowanie, rezerwowanie, turystyka - zwiedzanie, transport pasażerski - pośrednictwo, **43** rezerwacje hotelowe, kwatery, noclegów.

(111) **179100** (220) 2004 03 23 (210) 278158  
 (151) 2006 10 03 (441) 2004 06 28  
 (732) MCR Corporation Mincer cor. Mona Liza cos. France Janina Mincer, Michałowice, PL.  
 (540)

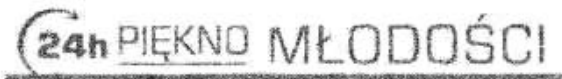

(531) 27.5.1, 29.1.6

(510), (511) **03** krem, żele, balsamy, emulsje, toniki i inne preparaty kosmetyczne.

(111) **179101** (220) 2003 03 28 (210) 262879  
 (151) 2006 07 03 (441) 2003 10 06  
 (732) CHIPITA INTERNATIONAL S.A, Ateny, GR.  
 (540)



(531) 27.5.1

(510), (511) **30** wyroby piekarnicze, pieczywo cukiernicze, ciastka, krakersy, paluszki, precelki, chrupkie przekąski wytwarzane ze zbóż, kukurydzy i ryżu, wyroby cukiernicze.

(111) **179102** (220) 2003 03 28 (210) 262880  
 (151) 2006 07 03 (441) 2003 10 06  
 (732) CHIPITA INTERNATIONAL S.A, Ateny, GR.  
 (540)



(531) 27.5.1

(510), (511) **30** wyroby piekarnicze, pieczywo cukiernicze, ciastka, krakersy, paluszki, precelki, chrupkie przekąski wytwarzane ze zbóż, kukurydzy i ryżu, wyroby cukiernicze.

(111) **179103** (220) 2003 03 28 (210) 262881  
 (151) 2006 07 03 (441) 2003 10 06  
 (732) CHIPITA INTERNATIONAL S.A., Ateny, GR.



(540)



(531) 27.5.1

(510), (511) **29** mięso, drób, ryby, dziczyzna, jaja, jadalne oleje i tłuszcze, owoce i warzywa konserwowane, suszone, gotowane, galaretki, konfitury, konserwy mięsne i rybne, przetwory mięsne, warzywno i owocowe, **30** kawa, herbata, kakao, cukier, preparaty zbożowe, kasza, ryż, mąka, przyprawy, namiastki kawy, chleb, świeże wyroby piekarnicze, ciasta i ciastka, pieczywo cukiernicze trwałe, chrupkie przekąski zbożowe, wyroby cukiernicze, słodczy, czekolada, lody, guma do żucia, miód, syrop z melasy, drożdże, proszki do pieczenia, sól, musztarda, ocet, masy cukiernicze.

(111) **179104** (220) 2003 03 28 (210) 262882

(151) 2006 07 03 (441) 2003 10 06

(732) CHIPITA INTERNATIONAL S.A., Ateny, GR.

(540) 7 days

(510), (511) **29** mięso, drób, ryby, dziczyzna, jaja, jadalne oleje i tłuszcze, owoce i warzywa konserwowane, suszone, gotowane, galaretki, konfitury, konserwy mięsne i rybne, przetwory mięsne, warzywno i owocowe, **30** kawa, herbata, kakao, cukier, preparaty zbożowe, kasza, ryż, mąka, przyprawy, namiastki kawy, chleb, świeże wyroby piekarnicze, ciasta i ciastka, pieczywo cukiernicze trwałe, chrupkie przekąski zbożowe, wyroby cukiernicze, słodczy, czekolada, lody, guma do żucia, miód, syrop z melasy, drożdże, proszki do pieczenia, sól, musztarda, ocet, masy cukiernicze.

(111) **179105** (220) 2003 04 02 (210) 263073

(151) 2006 09 26 (441) 2003 10 06

(732) Polski Koncern Naftowy ORLEN S.A., Płock, PL.

(540)



Kolor znaku: zielony, czerwony

(531) 1.1.1, 27.5.5, 29.1.1, 29.1.3

(510), (511) **04** paliwa, gazy płynne, benzyny silnikowe, oleje napędowe, oleje opałowe, oleje przemysłowe, oleje silnikowe, parafina, paliwa silnikowe, lotnicze, smary, **09** aparatura kontrolno-pomiarowa i wyposażenie elektryczne do wytwarzania produktów rafineryjnych i petrochemicznych, urządzenia do przekazywania informacji telekomunikacyjnych i informatycznych, urządzenia alarmowe, dyspozytory paliwa silnikowego dla stacji obsługi, **35** reklama radiowa, telewizyjna, reklama za pośrednictwem sieci komputerowej, reklama prasowa, rozpowszechnianie materiałów reklamowych, usługi w zakresie biznesu, zarządzania, czynności biurowych, **37** usługi budowlane, usługi w zakresie działalności budowlanej w dziedzinach związanych z przetwarzaniem, magazynowaniem, konfekcjonowaniem i obrotem paliwami stałymi, ciekłymi i gazowymi oraz produktami chemicznymi, usługi budowlane w zakresie transportu drogowego, kolejowego, wodnego i rurociągowego, usługi napraw w zakresie prowadzenia stacji paliw, usługi w zakresie napraw i dokonywania remontów urządzeń, instalacji rafineryjnych i petrochemicznych, stacji paliw, usługi w zakresie prowadzenia stacji paliw, usługi instalacyjne, usługi w zakresie instalacji rafineryjnych i petrochemicznych, zbiorników paliwowych, stacji paliw oraz środków transportu, **39** usługi w zakresie transportu, pakowania i składowania towarów, usługi związane z prowadzeniem działalności transportowej w zakresie transportu drogowego, kolejowego, wodnego i rurociągowego, magazynowania, składowania i przechowywania ropy naftowej i paliw płynnych oraz tworzenia i utrzymywania zapasu paliw, usługi w zakresie dokonywania przeładunków morskich i lądowych, usługi w zakresie dystrybucji energii cieplnej i elektrycznej, **40** usługi w zakresie uszlachetniania paliw i gazów, usługi w zakresie etylizacji, barwienia i dodawania komponentów, usługi w zakresie obróbki materiałowej, usługi w zakresie przetwarzania olejów przepalonych, usługi

w zakresie przetwórstwa tworzyw sztucznych, usługi w zakresie przetwarzania ropy naftowej i rafinacji, usługi w zakresie produkcji energii, **43** usługi związane z podawaniem potraw i napojów, usługi w zakresie prowadzenia barów, restauracji i hoteli, usługi w zakresie spraw socjalno-bytowych i czynności związane z czasowym zakwaterowaniem.

(111) **179106** (220) 2003 04 02 (210) 263074

(151) 2006 09 26 (441) 2003 10 06

(732) Polski Koncern Naftowy ORLEN S.A., Płock, PL.

(540)



Kolor znaku: zielony, czerwony

(531) 1.1.1, 27.5.5, 29.1.1, 29.1.3

(510), (511) **04** paliwa, gazy płynne, benzyny silnikowe, oleje napędowe, oleje opałowe, oleje przemysłowe, oleje silnikowe, parafina, paliwa silnikowe, lotnicze, smary, **09** aparatura kontrolno-pomiarowa i wyposażenie elektryczne do wytwarzania produktów rafineryjnych i petrochemicznych, urządzenia do przekazywania informacji telekomunikacyjnych i informatycznych, urządzenia alarmowe, dyspozytory paliwa silnikowego dla stacji obsługi, **35** reklama radiowa, telewizyjna, reklama za pośrednictwem sieci komputerowej, reklama prasowa, rozpowszechnianie materiałów reklamowych, usługi w zakresie biznesu, zarządzania, czynności biurowych, **37** usługi budowlane, usługi w zakresie działalności budowlanej w dziedzinach związanych z przetwarzaniem, magazynowaniem, konfekcjonowaniem i obrotem paliwami stałymi, ciekłymi i gazowymi oraz produktami chemicznymi, usługi budowlane w zakresie transportu drogowego, kolejowego, wodnego i rurociągowego, usługi napraw w zakresie prowadzenia stacji paliw, usługi w zakresie napraw i dokonywania remontów urządzeń, instalacji rafineryjnych i petrochemicznych, stacji paliw, usługi w zakresie prowadzenia stacji paliw, usługi instalacyjne, usługi w zakresie instalacji rafineryjnych i petrochemicznych, zbiorników paliwowych, stacji paliw oraz środków transportu, **39** usługi w zakresie transportu, pakowania i składowania towarów, usługi związane z prowadzeniem działalności transportowej w zakresie transportu drogowego, kolejowego, wodnego i rurociągowego, magazynowania, składowania i przechowywania ropy naftowej i paliw płynnych oraz tworzenia i utrzymywania zapasu paliw, usługi w zakresie dokonywania przeładunków morskich i lądowych, usługi w zakresie dystrybucji energii cieplnej i elektrycznej, **40** usługi w zakresie uszlachetniania paliw i gazów, usługi w zakresie etylizacji, barwienia i dodawania komponentów, usługi w zakresie obróbki materiałowej, usługi w zakresie przetwarzania olejów przepalonych, usługi w zakresie produkcji energii, **43** usługi związane z podawaniem potraw i napojów, usługi w zakresie prowadzenia barów, restauracji i hoteli, usługi w zakresie spraw socjalno-bytowych i czynności związane z czasowym zakwaterowaniem.

(111) **179107** (220) 2003 09 17 (210) 270025

(151) 2006 10 05 (441) 2004 03 22

(732) Bydgoska Hurtownia Narzędzi VIŚLA Sp. z o.o., Bydgoszcz, PL.

(540) Bydgoska hurtownia narzędzi Viśla

(510), (511) **03** papier ścierny, papier polerujący, płótno ściernie, pasty polerskie, **07** silniki nie ujęte w innych klasach, siłowniki, narzędzia i maszyny o napędzie elektrycznym, hydraulicznym, pneumatycznym, mechanicznym do wiercenia, ścierania, szlifowania, obcinania, mieszania, wyciskania, spawania, smarowania, sprężarki, części do nich, **08** bijaki, dłuta, gwintownice, kielnie, kilofy, kątowniki, klucze, łopaty, młotki, nitownice, noże, obcęgi, obcinacze, osetki, ostrza narzędzi nieelektryczne, pilniki, piły, przecinaki, punktaki, siekiery, skrobaki, stemple, strugi, śrubokręty, świdry ciesielskie, świdry korbowe, tarcze szlifierskie ręczne, **09** suwmiarki, mikrometry, wysokościomierze, czujniki zegarowe, urządzenia do spawania elektrycznego, **20** stoły warsztatowe, szafki z przegródkami.

(111) **179108** (220) 2003 11 08 (210) 272511  
 (151) 2006 10 05 (441) 2004 04 19  
 (732) F.T.P. ZŁOTNICKI, Rafał Złotnicki, Łódź, PL.  
 (540)



Kolor znaku: żółty, niebieski  
 (531) 26.1.2, 26.1.20, 27.5.1, 29.1.2, 29.1.4  
 (510), (511) **39** transport towarów, magazynowanie towarów, przewodniki.

(111) **179109** (220) 2003 11 20 (210) 272775  
 (151) 2006 10 02 (441) 2004 04 19  
 (732) Warda Lidia, Warszawa, PL.  
 (540)



Kolor znaku: zielony, czarny  
 (531) 5.3.20, 27.5.1, 29.1.3  
 (510), (511) **44** usługi stomatologiczne.

(111) **179110** (220) 2003 11 20 (210) 272776  
 (151) 2006 10 03 (441) 2004 04 19  
 (732) „Eurovita” Sp. z o.o., Poznań, PL.  
 (540)



Kolor znaku: niebieski, biały  
 (531) 1.1.1, 26.1.1, 27.5.1, 29.1.4  
 (510), (511) **03** kosmetyki, **05** farmaceutyki.

(111) **179111** (220) 2003 11 20 (210) 272777  
 (151) 2006 10 03 (441) 2004 04 19  
 (732) „Eurovita” Sp. z o.o., Poznań, PL.  
 (540)



Kolor znaku: niebieski, biały  
 (531) 1.1.1, 26.1.1, 27.5.1, 29.1.4  
 (510), (511) **03** kosmetyki, **05** farmaceutyki.

(111) **179112** (220) 2003 11 20 (210) 272778  
 (151) 2006 10 03 (441) 2004 04 19  
 (732) „Eurovita” Sp. z o.o., Poznań, PL.

(540)



Kolor znaku: czerwony, biały  
 (531) 1.1.1, 26.1.1, 27.5.1, 29.1.1  
 (510), (511) **30** krem czekoladowy, krem czekoladowo-orzechowy, krem o smaku toffi.

(111) **179113** (220) 2003 11 20 (210) 272779  
 (151) 2006 10 03 (441) 2004 04 19  
 (732) „Eurovita” Sp. z o.o., Poznań, PL.  
 (540)



Kolor znaku: czerwony, biały  
 (531) 1.1.1, 26.1.1, 27.5.1, 29.1.1  
 (510), (511) **30** krem czekoladowy, krem czekoladowo-orzechowy, krem o smaku toffi.

(111) **179114** (220) 2003 11 20 (210) 272781  
 (151) 2006 10 02 (441) 2004 04 19  
 (732) NEPENTES Sp. z o.o., Warszawa, PL.  
 (540) SEBURIN

(510), (511) **03** antyperspiranty, kosmetyki do brwi, preparaty do demakijażu, preparaty do depilacji, dezodoranty do użytku osobistego, mydła, mydła lecznicze, mydła zapachowe, mydła przeciwpotowe, woda kolońska, preparaty kosmetyczne do kąpieli, sole do kąpieli, preparaty do golenia, maseczki kosmetyczne, kosmetyki upiększające, mydła dezynfekujące, kremy kosmetyczne, preparaty do kręcenia włosów, lakiery do paznokci, zmywacze do lakieru, lotony do celów kosmetycznych, puder do makijażu, perfumy, szampony, maści do celów kosmetycznych, preparaty do mycia, ołówki kosmetyczne, preparaty kosmetyczne do odchudzania, preparaty do pielęgnacji paznokci, nielecznicze preparaty do pielęgnacji jamy ustnej, waciki toaletowe, produkty perfumeryjne, pomadki do ust, mleczko kosmetyczne, patyczki z watą do celów kosmetycznych, preparaty kosmetyczne do rzęs, preparaty do wybielania skóry, woda toaletowa, produkty toaletowe, toniki kosmetyczne, lakiery do włosów, wosk do depilacji, kremy wybielające do skóry, płyny do pielęgnacji włosów, zestawy kosmetyków, chusteczki nasączone płynami kosmetycznymi, kredki do oczu, kosmetyki, mydła toaletowe, preparaty do pielęgnacji skóry, preparaty do pielęgnacji paznokci, talk kosmetyczny, farby do włosów, płyny po goleniu, preparaty kosmetyczne do opalania, olejki do celów kosmetycznych, olejki do celów perfumeryjnych, preparaty do pielęgnacji włosów, środki do czyszczenia zębów, **05** wody mineralne do celów leczniczych, preparaty medyczne na porost włosów, preparaty terapeutyczne do kąpieli, sole do kąpieli mineralnych, zioła lecznicze, lotony do celów farmaceutycznych, mleczko pszczele do celów medycznych, balsamy do celów leczniczych, balsamiczne preparaty do celów leczniczych, chusteczki nasączone płynami farmaceutycznymi, leki, preparaty biologiczne do celów leczniczych, woda termalna, chemiczne preparaty do celów medycznych, napoje lecznicze, preparaty medyczne do odchudzania, środki na odciski, leki w płynie, maści przeciw odmrożeniom, oleje lecznicze, materiały opatrunkowe, plastry do celów medycznych,

chemiczno farmaceutyczne preparaty, środki medyczne przeciw poceniu się stóp, preparaty farmaceutyczne przeciwłupieżowe, przyklepne plastry lecznicze, maści do leczenia oparzeń, preparaty farmaceutyczne, preparaty farmaceutyczne przeciw oparzeniom, leki wzmacniające, okłady, płyny do płukania ust do celów leczniczych, witaminowe preparaty, żywność dietetyczna do celów leczniczych, środki do leczenia oparzeń, chemiczne preparaty do celów farmaceutycznych, maści do celów leczniczych.

(111) **179115** (220) 2003 12 15 (210) 273959  
 (151) 2006 09 25 (441) 2004 04 19  
 (732) „PIZZA EXPRESS” Dawid Gorzelańczyk, Tomasz Lutkowski, Radosław Mikołajewicz S.C., Poznań, PL.  
 (540)



Kolor znaku: biały, niebieski  
 (531) 16.1.1, 18.1.7, 27.5.1, 29.1.4  
 (510), (511) **30** pizza, **39** realizacja zamówień telefonicznych: dostawa zamówionego towaru pod wskazany adres, **43** usługi świadczone przez restauracje, bary, kawiarnie.

(111) **179116** (220) 2004 01 07 (210) 274659  
 (151) 2006 09 22 (441) 2004 04 19  
 (732) BIOVENA PHARMA Sp. z o.o., Warszawa, PL.  
 (540) ZIPROX  
 (510), (511) **05** leki.

(111) **179117** (220) 2004 01 16 (210) 275028  
 (151) 2006 09 20 (441) 2004 04 19  
 (732) MISTER DEEVENCHY, Eugeniusz Żerdziński, Sosnowiec, PL.  
 (540)



Kolor znaku: czarny, szary, czerwony, biały  
 (531) 27.5.1, 29.1.1, 29.1.6, 29.1.8  
 (510), (511) **25** bielizna osobista, garnitury, koszulki polo, krawaty, kurtki, skarpetki, T-shirty.

(111) **179118** (220) 2004 01 16 (210) 275038  
 (151) 2006 09 29 (441) 2004 04 19  
 (732) Zakłady Mięsne Witold Werbliński, Dębniałki Kaliskie, PL.  
 (540)



Kolor znaku: zielony, ciemnozielony, niebieski, żółty, biały, czarny, czerwony, fioletowy  
 (531) 3.7.4, 25.1.15, 27.5.1, 29.1.15  
 (510), (511) **29** mięso i jego przetwory, pasztety mięsne i drobiowe, pasztety mięsno - warzywne.

(111) **179119** (220) 2004 01 16 (210) 275040  
 (151) 2006 09 29 (441) 2004 04 19  
 (732) Zakłady Mięsne Witold Werbliński, Dębniałki Kaliskie, PL.  
 (540)



Kolor znaku: zielony, ciemnozielony, niebieski, żółty, biały, czarny, czerwony  
 (531) 5.3.11, 25.1.15, 27.5.1, 29.1.15  
 (510), (511) **29** mięso i jego przetwory, pasztety mięsne i drobiowe, pasztety mięsno - warzywne.

(111) **179120** (220) 2004 01 16 (210) 275042  
 (151) 2006 09 29 (441) 2004 04 19  
 (732) Zakłady Mięsne Witold Werbliński, Dębniałki Kaliskie, PL.  
 (540)



Kolor znaku: zielony, ciemnozielony, niebieski, żółty, biały, brązowy, czarny, czerwony  
 (531) 5.9.1, 25.1.15, 27.5.1, 29.1.15  
 (510), (511) **29** mięso i jego przetwory, pasztety mięsne i drobiowe, pasztety mięsno - warzywne.

(111) **179121** (220) 2004 01 16 (210) 275043  
 (151) 2006 09 29 (441) 2004 04 19  
 (732) Zakłady Mięsne Witold Werbliński, Dębniałki Kaliskie, PL.  
 (540)



Kolor znaku: zielony, ciemnozielony, niebieski, żółty, biały, czarny, czerwony  
 (531) 5.9.1, 25.1.15, 27.5.1, 29.1.15  
 (510), (511) **29** mięso i jego przetwory, pasztety mięsne i drobiowe, pasztety mięsno - warzywne.

(111) **179122** (220) 2004 01 16 (210) 275044  
 (151) 2006 09 29 (441) 2004 04 19  
 (732) Zakłady Mięsne Witold Werbliński, Dębniałki Kaliskie, PL.



(540)



Kolor znaku: zielony, ciemnozielony, niebieski, żółty, biały, czarny, czerwony

(531) 5.9.1, 25.1.15, 27.5.1, 29.1.15

(510), (511) **29** mięso i jego przetwory, pasztety mięsne i drobiowe, pasztety mięsno - warzywne.(111) **179123** (220) 2004 01 16 (210) 275060

(151) 2006 10 05 (441) 2004 04 19

(732) Jaworowy Dwór, Trębki Nowe, PL.

(540) JAWOROWY DWÓR

(510), (511) **41** organizacja konferencji, szkoleń, przyjęć, **43** usługi w zakresie prowadzenia pensjonatu, restauracji, pokoje gościnne.(111) **179124** (220) 2004 01 26 (210) 275396

(151) 2006 09 12 (441) 2004 05 04

(732) Laboratorium Fotograficzne PHOTO-LABS Danuta Zaczkowicz, Kędzierzyn-Koźle, PL.

(540)

**FOTOLASER**  
WWW.FOTOLASER.PL

Kolor znaku: czerwony, czarny

(531) 26.11.1, 27.5.1, 29.1.12

(510), (511) **35** usługi w zakresie prowadzenia sklepu i hurtowni z filmami fotograficznymi, ramkami, antyramami, albumami, bateriami, aparatami, futerałami fotograficznymi, import-export urządzeń fotolaboratoryjnych, powielanie dokumentów (ksero-usługi), **39** dostarczanie towarów, dostarczanie towarów zamówionych korespondencyjnie, dystrybucja przesyłek, **40** wywoływanie filmów, wykonywanie odbitek fotograficznych z negatywu i nośników cyfrowych, reprodukcja zdjęć (kopiowanie zdjęć), **41** fotoreportaże, fotografie studyjne, **42** konwersja danych lub dokumentów na formę elektroniczną.

(111) **179125** (220) 2004 02 02 (210) 275724

(151) 2006 08 31 (441) 2004 05 04

(732) LA PLATERA, S.A., L' Alcora (Castellón), ES.

(540)



(531) 26.5.4, 26.11.1, 26.11.3, 26.11.6, 27.5.1

(510), (511) **37** instalowanie, układanie i montaż nawierzchni i pokryć (płytowych i powlekaných).(111) **179126** (220) 2004 02 09 (210) 276113

(151) 2006 08 22 (441) 2004 05 17

(732) IVT Polska Spółka z o.o., Wysogotowo k/Poznań, PL.

(540) duo-roll

(510), (511) **19** budowlane materiały niemetalowe do wykonywania i konserwacji dachów, akcesoria niemetalowe do montażu dachów zawarte w tej klasie, **37** usługi budowlane związane z wykonywaniem dachów.

(111) **179127** (220) 2004 02 09 (210) 276114

(151) 2006 08 22 (441) 2004 05 17

(732) IVT Polska Spółka z o.o., Wysogotowo k/Poznań, PL.

(540) opti-roll

(510), (511) **19** budowlane materiały niemetalowe do wykonywania i konserwacji dachów, akcesoria niemetalowe do montażu dachów zawarte w tej klasie, **37** usługi budowlane związane z wykonywaniem dachów.

(111) **179128** (220) 2004 02 09 (210) 276115

(151) 2006 08 22 (441) 2004 05 17

(732) IVT Polska Spółka z o.o., Wysogotowo k/Poznań, PL.

(540) aqua-protect

(510), (511) **19** budowlane materiały niemetalowe do wykonywania i konserwacji dachów, akcesoria niemetalowe do montażu dachów zawarte w tej klasie, **37** usługi budowlane związane z wykonywaniem dachów.

(111) **179129** (220) 2004 02 11 (210) 276179

(151) 2006 08 08 (441) 2004 05 17

(732) SPORT LUX Jolanta Jaskóła, Dąbrowa Górnicza, PL.

(540)



Kolor znaku: czarny, czerwony, biały

(531) 6.1.2, 26.4.1, 27.5.1, 29.1.12

(510), (511) **25** obuwie, odzież, bielizna osobista, nakrycia głowy, szale, szaliki.(111) **179130** (220) 2004 02 11 (210) 276180

(151) 2006 08 08 (441) 2004 05 17

(732) SPORT LUX Jolanta Jaskóła, Dąbrowa Górnicza, PL.

(540) puzo

(510), (511) **25** obuwie, odzież, bielizna osobista, nakrycia głowy, szale, szaliki.

(111) **179131** (220) 2004 02 11 (210) 276181

(151) 2006 08 08 (441) 2004 05 17

(732) Marcin i Łukasz Woźniak s.c., Dąbrowa Górnicza, PL.

(540)

**WOŹNIAK FABRYKA ZABAWEK**

(531) 27.5.1

(510), (511) **06** formy odlewnicze metalowe, **16** artykuły szkolne, **25** odzież i bielizna dla dzieci i niemowląt, **28** zabawki, zabawki ruchome, zabawki sterowane radiem, zabawki dla zwierząt domowych, klocki, gry, artykuły sportowe, artykuły i przyrządy gimnastyczne, choinki i ozdoby choinkowe, żarty, huśtawki.

(111) **179132** (220) 2004 02 11 (210) 276182

(151) 2006 08 08 (441) 2004 05 17

(732) Marcin i Łukasz Woźniak s.c., Dąbrowa Górnicza, PL.

(540)



Kolor znaku: żółty, niebieski

(531) 26.4.4, 27.5.1, 29.1.12



(510), (511) **06** formy odlewnicze metalowe, **16** artykuły szkolne, **25** odzież i bielizna dla dzieci i niemowląt, **28** zabawki, zabawki ruchome, zabawki sterowane radiem, zabawki dla zwierząt domowych, klocki, gry, artykuły sportowe, artykuły i przyrządy gimnastyczne, choinki i ozdoby choinkowe, żarty, huśtawki.

(111) **179133** (220) 2004 02 23 (210) 276735  
 (151) 2006 09 22 (441) 2004 05 31  
 (732) Fabryka Ołówków „St.Majewski” S.A., Pruszków, PL.  
 (540)



Kolor znaku: czerwony, czarny

(531) 26.3.1, 27.5.1, 29.1.1, 29.1.8  
 (510), (511) **16** pudełka z farbami jako artykuł szkolny, akwarele, palety do akwareli, odwzorowania graficzne, grafity czarne i kolorowe do ołówków, wkłady węglowe do ołówków, gumki do ścierania, szablony do kopiowania rysunków, rylce do kopiowania rysunków, kreda do pisania i rysowania, przybory szkolne i kreślarskie: linijki rysownicze, trójkąty, ekierki, krzywki, kątomierze, cyrkle kreślarskie, pantografy, teczki, skoroszyty, tablice arytmetyczne, diagramy, bloczki do pisania i rysowania, notatniki, notesy podręczne, okładki, obwoluty, bloki rysunkowe, bloki do pisania, wykroje do szycia, wzory do haftowania, wzory do kalkowania, druki, odbitki graficzne, reprodukcje graficzne, rysunki, kalendarze, kalkomanie, katalogi, książki, podręczniki do nauki, śpiewniki, zeszyty, mapy, nalepki, naklejki, kredki drewniane, kredki woskowe, kredki z tworzyw sztucznych, pastele, ołówki z drewna i tworzyw sztucznych, oprawy do ołówków, ołówki automatyczne z wymiennymi grafitami, ołówki węglkowe, palety do akwareli, pędzle do malowania, podstawki do długopisów i ołówków, pióra wieczne, piórka do rysowania, piórniki, **35** dystrybucja i rozpowszechnianie materiałów reklamowych - próbek, druków, prospektów, broszur, organizowanie wystaw w celach handlowych lub reklamowych, pokazy towarów, promocja sprzedaży dla osób trzecich.

(111) **179134** (220) 2004 02 25 (210) 276811  
 (151) 2006 09 12 (441) 2004 05 31  
 (732) TK TRADE Sp. z o.o., Warszawa, PL.  
 (540)



Kolor znaku: biały, żółty, czarny, czerwony

(531) 27.5.1, 29.1.13  
 (510), (511) **29** konserwy- paprykarze z ryb.

(111) **179135** (220) 2004 03 01 (210) 276996  
 (151) 2006 10 05 (441) 2004 06 14  
 (732) ANDUR Zakład Ślusarski Produkcyjno-Usługowy Andrzej i Stanisław Urbańscy, Dobrzyń, PL.  
 (540)



Kolor znaku: biały, niebieski, czerwony

(531) 15.7.1, 15.7.3, 27.5.1, 29.1.1, 29.1.4

(510), (511) **40** frezowanie, hartowanie metali, kompletowanie materiałów na zamówienie, obróbka metali, odlewanie metali, polerowanie przez ścieranie.

(111) **179136** (220) 2004 03 04 (210) 277208  
 (151) 2006 09 07 (441) 2004 06 14  
 (732) August Storck KG, Berlin, DE.  
 (540)



Kolor znaku: biały, czerwony

(531) 27.5.1, 29.1.1, 29.1.6

(510), (511) **30** słodycze, czekolada i wyroby czekoladowe, ciasta i ciastka.

(111) **179137** (220) 2004 03 11 (210) 277604  
 (151) 2006 09 12 (441) 2004 06 14  
 (732) NISSAN JIDOSHA KABUSHIKI KAISHA ( also trading as Nissan Motor Co., Ltd.), Kanagawa-ken, JP.  
 (540) TEANA

(510), (511) **12** samochody, wagony, samochody ciężarowe, furgonetki, wózki widłowe, ciągniki do holowania i inne pojazdy użytkowe oraz ich części konstrukcyjne zawarte w kl. 12.

(111) **179138** (220) 2004 03 23 (210) 278157  
 (151) 2006 10 03 (441) 2004 06 28  
 (732) „PARKET MEDIA” Spółka Akcyjna, Warszawa, PL.  
 (540)



Kolor znaku: czarny, czerwony, biały

(531) 26.4.2, 27.5.1, 29.1.1, 29.1.8

(510), (511) **16** wydawnictwa, gazety, poradniki.

(111) **179139** (220) 2004 03 23 (210) 278159  
 (151) 2006 10 03 (441) 2004 06 28  
 (732) MCR Corporation Mincer cor. Mona Liza cos. France Janina Mincer, Michałowice, PL.  
 (540)



(531) 27.5.1, 29.1.6

(510), (511) **03** krem, żele, balsamy, emulsje, toniki i inne preparaty kosmetyczne.

(111) **179140** (220) 2004 04 01 (210) 278676  
 (151) 2006 10 03 (441) 2004 07 12  
 (732) Laboratorium Medycyny Naturalnej BONIMED Krzysztof Błęcha, Żywiec, PL.  
 (540) ADIPOBONISAN

(510), (511) **05** zioła lecznicze, nalewki, napary lecznicze, leki dla ludzi, leki pomocnicze, wspierające, zioła do celów medycznych, herbata lecznicza, preparaty farmaceutyczne.

(111) **179141** (220) 2004 04 01 (210) 278677  
 (151) 2006 10 03 (441) 2004 07 12

(732) Laboratorium Medycyny Naturalnej BONIMED Krzysztof Błęcha, Żywiec, PL.  
 (540) REUMOBONISOL  
 (510), (511) **05** zioła lecznicze, nalewki, oleje lecznicze, leki dla ludzi, leki pomocnicze, wspierające, leki w płynie, preparaty farmaceutyczne.

(111) **179142** (220) 2004 04 01 (210) 278678  
 (151) 2006 10 03 (441) 2004 07 12

(732) Laboratorium Medycyny Naturalnej BONIMED Krzysztof Błęcha, Żywiec, PL.  
 (540) BONIMEL  
 (510), (511) **05** zioła lecznicze, nalewki lecznicze, leki dla ludzi, napoje lecznicze, leki pomocnicze, wspierające, zioła do celów medycznych, leki w płynie, dietetyczna żywność przystosowana do celów medycznych, dietetyczne napoje przystosowane do celów medycznych, dietetyczne substancje przystosowane do celów medycznych, cukierki do celów leczniczych, preparaty farmaceutyczne, **30** miód, cukierki.

(111) **179143** (220) 2004 04 02 (210) 278726  
 (151) 2006 10 04 (441) 2004 07 12

(732) „Eurovita” Sp. z o.o., Poznań, PL.  
 (540) slimvita  
 (510), (511) **03** preparaty kosmetyczne do odchudzania, **05** herbaty z ziół do celów medycznych, zioła lecznicze, plastry do celów leczniczych.

(111) **179144** (220) 2004 04 02 (210) 278774  
 (151) 2006 10 02 (441) 2004 07 12

(732) Lubelskie Zakłady Przemysłu Spirytusowego POLMOS S.A., Lublin, PL.  
 (540)



(531) 25.1.15  
 (510), (511) **33** wyroby alkoholowe.

(111) **179145** (220) 2004 04 02 (210) 278785  
 (151) 2006 09 26 (441) 2004 07 12

(732) Altadis Polska S.A., Radom, PL.  
 (540)



Kolor znaku: biały, zielono-niebieski, srebrny, zielony  
 (531) 5.5.19, 24.1.5, 26.4.4, 27.5.1, 29.1.13  
 (510), (511) **16** papier, karton i wyroby z tych materiałów nie ujęte w innych klasach, druki, broszury, czasopisma, **34** tytoń włączając tytoń do zwijania papierosów, wyroby tytoniowe, akcesoria dla palaczy włączając puszki na tytoń, papierośnice i popielniczki nie z metali szlachetnych, ustniki i filtry papierosowe, maszyny do skręcania papierosów, bibułka papierosowa, zapalniczki, zbiorniczki na gaz do zapalniczek, gilzy, namiastki i substytuty tytoniu nie do celów medycznych, fajki, zapalaki, **35** reklama: dystrybucja artykułów i wyposażenia reklamowego: wszelkiego rodzaju druków, broszurek, prospektów, próbek, **38** usługi telekomunikacyjne, usługi w zakresie teletransmisji przez Internet, usługi w zakresie transmisji i komunikacji danych przez sieć w tym Internet, **42** licencjonowanie własności intelektualnej.

(111) **179146** (220) 2004 04 02 (210) 278786  
 (151) 2006 09 26 (441) 2004 07 12  
 (732) Altadis Polska S.A., Radom, PL.  
 (540)



Kolor znaku: biały, jasnofioletowy, złoty, fioletowy  
 (531) 5.5.19, 24.1.5, 26.4.4, 27.5.1, 29.1.13  
 (510), (511) **16** papier, karton i wyroby z tych materiałów nie ujęte w innych klasach, druki, broszury, czasopisma, **34** tytoń włączając tytoń do zwijania papierosów, wyroby tytoniowe, akcesoria dla palaczy włączając puszki na tytoń, papierośnice i popielniczki nie z metali szlachetnych, ustniki i filtry papierosowe, maszyny do skręcania papierosów, bibułka papierosowa, zapalniczki, zbiorniczki na gaz do zapalniczek, gilzy, namiastki i substytuty tytoniu nie do celów medycznych, fajki, zapalaki, **35** reklama: dystrybucja artykułów i wyposażenia reklamowego: wszelkiego rodzaju druków, broszurek, prospektów, próbek, **38** usługi telekomunikacyjne, usługi w zakresie teletransmisji przez Internet, usługi w zakresie transmisji i komunikacji danych przez sieć w tym Internet, **42** licencjonowanie własności intelektualnej.

(111) **179147** (220) 2004 04 02 (210) 278787  
 (151) 2006 09 26 (441) 2004 07 12  
 (732) Altadis Polska S.A., Radom, PL.  
 (540)



Kolor znaku: biały, zielononiebieski, srebrny  
 (531) 24.1.5, 27.5.1, 29.1.2  
 (510), (511) **16** papier, karton i wyroby z tych materiałów nie ujęte w innych klasach, druki, broszury, czasopisma, **34** tytoń włączając tytoń do zwijania papierosów, wyroby tytoniowe, akcesoria dla palaczy włączając puszki na tytoń, papierośnice i popielniczki nie z metali szlachetnych, ustniki i filtry papierosowe, maszyny do skręcania papierosów, bibułka papierosowa, zapalniczki, zbiorniczki na gaz do zapalniczek, gilzy, namiastki i substytuty tytoniu nie do celów medycznych, fajki, zapalaki, **35** reklama: dystrybucja artykułów i wyposażenia reklamowego: wszelkiego rodzaju druków, broszurek, prospektów, próbek, **38** usługi telekomunikacyjne, usługi w zakresie teletransmisji przez Internet, usługi w zakresie transmisji i komunikacji danych przez sieć w tym Internet, **42** licencjonowanie własności intelektualnej.

(111) **179148** (220) 2004 04 02 (210) 278788  
 (151) 2006 09 26 (441) 2004 07 12  
 (732) Altadis Polska S.A., Radom, PL.  
 (540)



Kolor znaku: biały, jasnofioletowy, złoty  
 (531) 24.1.5, 27.5.1, 29.1.2

(510), (511) **16** papier, karton i wyroby z tych materiałów nie ujęte w innych klasach, druki, broszury, czasopisma, **34** tytoń włączając tytoń do zwijania papierosów, wyroby tytoniowe, akcesoria dla palaczy włączając puszki na tytoń, papierośnice i popielniczki nie z metali szlachetnych, ustniki i filtry papierosowe, maszyny do skręcania papierosów, bibułka papierosowa, zapalniczki, zbiorniczki na gaz do zapalniczek, gilzy, namiastki i substytuty tytoniu nie do celów medycznych, fajki, zapalki, **35** reklama: dystrybucja artykułów i wyposażenia reklamowego: wszelkiego rodzaju druków, broszurek, prospektów, próbek, **38** usługi telekomunikacyjne, usługi w zakresie teletransmisji przez Internet, usługi w zakresie transmisji i komunikacji danych przez sieci w tym Internet, **42** licencjonowanie własności intelektualnej.

(111) **179149** (220) 2004 04 02 (210) 278789  
(151) 2006 09 26 (441) 2004 07 12  
(732) Altadis Polska S.A., Radom, PL.  
(540)

Sublime  
...unforgettable

(531) 27.5.1

(510), (511) **16** papier, karton i wyroby z tych materiałów nie ujęte w innych klasach, druki, broszury, czasopisma, **34** tytoń włączając tytoń do zwijania papierosów, wyroby tytoniowe, akcesoria dla palaczy włączając puszki na tytoń, papierośnice i popielniczki nie z metali szlachetnych, ustniki i filtry papierosowe, maszyny do skręcania papierosów, bibułka papierosowa, zapalniczki, zbiorniczki na gaz do zapalniczek, gilzy, namiastki i substytuty tytoniu nie do celów medycznych, fajki, zapalki, **35** reklama: dystrybucja artykułów i wyposażenia reklamowego: wszelkiego rodzaju druków, broszurek, prospektów, próbek, **38** usługi telekomunikacyjne, usługi w zakresie teletransmisji przez Internet, usługi w zakresie transmisji i komunikacji danych przez sieci w tym Internet, **42** licencjonowanie własności intelektualnej.

(111) **179150** (220) 2004 04 02 (210) 278790  
(151) 2006 09 26 (441) 2004 07 12  
(732) Altadis Polska S.A., Radom, PL.  
(540)



Kolor znaku: biały, zielononiebieski, srebrny, zielony

(531) 5.5.19, 26.4.4, 27.5.1, 29.1.12

(510), (511) **16** papier, karton i wyroby z tych materiałów nie ujęte w innych klasach, druki, broszury, czasopisma, **34** tytoń włączając tytoń do zwijania papierosów, wyroby tytoniowe, akcesoria dla palaczy włączając puszki na tytoń, papierośnice i popielniczki nie z metali szlachetnych, ustniki i filtry papierosowe, maszyny do skręcania papierosów, bibułka papierosowa, zapalniczki, zbiorniczki na gaz do zapalniczek, gilzy, namiastki i substytuty tytoniu nie do celów medycznych, fajki, zapalki, **35** reklama: dystrybucja artykułów i wyposażenia reklamowego: wszelkiego rodzaju druków, broszurek, prospektów, próbek, **38** usługi telekomunikacyjne, usługi w zakresie teletransmisji przez Internet, usługi w zakresie transmisji i komunikacji danych przez sieci w tym Internet, **42** licencjonowanie własności intelektualnej.

(111) **179151** (220) 2004 04 02 (210) 278791  
(151) 2006 09 26 (441) 2004 07 12  
(732) Altadis Polska S.A., Radom, PL.  
(540)



Kolor znaku: biały, jasnofioletowy, złoty, fioletowy

(531) 5.5.19, 26.4.4, 27.5.1, 29.1.12

(510), (511) **16** papier, karton i wyroby z tych materiałów nie ujęte w innych klasach, druki, broszury, czasopisma, **34** tytoń włączając tytoń do zwijania papierosów, wyroby tytoniowe, akcesoria dla palaczy włączając puszki na tytoń, papierośnice i popielniczki nie z metali szlachetnych, ustniki i filtry papierosowe, maszyny do skręcania papierosów, bibułka papierosowa, zapalniczki, zbiorniczki na gaz do zapalniczek, gilzy, namiastki i substytuty tytoniu nie do celów medycznych, fajki, zapalki, **35** reklama: dystrybucja artykułów i wyposażenia reklamowego: wszelkiego rodzaju druków, broszurek, prospektów, próbek, **38** usługi telekomunikacyjne, usługi w zakresie teletransmisji przez Internet, usługi w zakresie transmisji i komunikacji danych przez sieci w tym Internet, **42** licencjonowanie własności intelektualnej.

(111) **179152** (220) 2004 04 02 (210) 278792  
(151) 2006 09 26 (441) 2004 07 12  
(732) Altadis Polska S.A., Radom, PL.  
(540)



(531) 5.5.19, 26.4.4

(510), (511) **16** papier, karton i wyroby z tych materiałów nie ujęte w innych klasach, druki, broszury, czasopisma, **34** tytoń włączając tytoń do zwijania papierosów, wyroby tytoniowe, akcesoria dla palaczy włączając puszki na tytoń, papierośnice i popielniczki nie z metali szlachetnych, ustniki i filtry papierosowe, maszyny do skręcania papierosów, bibułka papierosowa, zapalniczki, zbiorniczki na gaz do zapalniczek, gilzy, namiastki i substytuty tytoniu nie do celów medycznych, fajki, zapalki, **35** reklama: dystrybucja artykułów i wyposażenia reklamowego: wszelkiego rodzaju druków, broszurek, prospektów, próbek, **38** usługi telekomunikacyjne, usługi w zakresie teletransmisji przez Internet, usługi w zakresie transmisji i komunikacji danych przez sieci w tym Internet, **42** licencjonowanie własności intelektualnej.

(111) **179153** (220) 2004 04 02 (210) 278793  
(151) 2006 09 26 (441) 2004 07 12  
(732) Altadis Polska S.A., Radom, PL.  
(540) Dreams come true

(510), (511) **16** katalogi informacyjne o towarach, **35** reklama: dystrybucja artykułów i wyposażenia reklamowego: wszelkiego rodzaju druków, broszurek, prospektów, próbek, **38** usługi telekomunikacyjne, usługi w zakresie teletransmisji przez Internet, usługi w zakresie transmisji i komunikacji danych przez sieci w tym Internet, **42** licencjonowanie własności intelektualnej.

(111) **179154** (220) 2004 04 07 (210) 278967  
(151) 2006 09 07 (441) 2004 07 12



(732) EUROPAL Sp. z o.o., Warszawa, PL.

(540) EUROPAL

(510), (511) **20** niemetalowe palety transportowe i załadowniczo-wyładownicze, **37** usługi regeneracji i naprawy palet, **39** usługi wypożyczenia przenośnych konstrukcji do składowania i transportu, wypożyczanie palet.

(111) **179155** (220) 2004 12 07 (210) 288535

(151) 2006 09 27 (441) 2005 03 21

(732) P.P.H.U. „Hajduk” Kominki - Wkłady kominkowe Agnieszka Nasińska, Gorzów Wlkp., PL.

(540) EXEL

(510), (511) **11** kominki, wkłady kominkowe.

(111) **179156** (220) 2004 12 07 (210) 288573

(151) 2006 09 28 (441) 2005 03 21

(732) „ColorCap” Spółka z o.o., Jejkowice, PL.

(540) magic cap

(510), (511) **06** opakowania i elementy opakowań produktów spożywczych z folii aluminiowej, **16** opakowania i elementy opakowań produktów spożywczych z papieru, papierów powlekanych, kartonu, kartonu powlekanego, **20** opakowania i elementy opakowań produktów spożywczych z tworzyw sztucznych.

(111) **179157** (220) 2004 12 08 (210) 288598

(151) 2006 09 27 (441) 2005 03 21

(732) Fabryka Farb i Lakierów „MALCHEM” Jarosław Malski, Sułkowice, PL.

(540) EPOXYFARB

(510), (511) **02** farby, lakiery, emalie.

(111) **179158** (220) 2004 12 10 (210) 288679

(151) 2006 09 27 (441) 2005 03 21

(732) Cargill (Polska) Spółka z o.o., Warszawa, PL.

(540)

MAGAZYN DLA SPECJALISTÓW  
**Kalejdoskop**  
Zoologiczny  
ROK (1) 1/2005

Kolor znaku: szary

(531) 27.5.1, 29.1.6

(510), (511) **16** czasopisma (periodyki).

(111) **179159** (220) 2004 12 10 (210) 288682

(151) 2006 09 27 (441) 2005 03 21

(732) LUBELLA Spółka Akcyjna, Lublin, PL.

(540)



Kolor znaku: biały, granatowy, złoty, żółty, ciemnogrnatowy, niebieski

(531) 5.7.2, 8.7.3, 25.1.15, 26.1.1, 27.5.1, 29.1.15

(510), (511) **30** makarony.

(111) **179160** (220) 2004 12 10 (210) 288684

(151) 2006 09 27 (441) 2005 03 21

(732) LUBELLA Spółka Akcyjna, Lublin, PL.

(540)



Kolor znaku: biały, granatowy, złoty, żółty, ciemnogrnatowy, niebieski

(531) 5.7.2, 25.1.15, 26.1.1, 26.11.1, 27.5.1, 29.1.15

(510), (511) **30** aromaty do żywności, biszkopty, budynie, bułeczki słodkie, bułki, chleb, chleb bezdrożdżowy, ciasta, ciastka, herbatniki, karmelki, krakersy, lody, lody spożywcze, wyroby cukiernicze, wyroby piekarnicze, makarony, makarony spożywcze, mąka, potrawy na bazie mąki, mąka spożywcza, miód, mleko, muesli, produkty zbożowe, naleśniki, płatki kukurydziane, płatki owsiane, słodycze, cukierki, batony, preparaty zbożowe, wyroby zbożowe, płatki zbożowe, pieczywo chrupkie, jogurty mrożone, galaretki owocowe, kasze spożywcze, mąka kukurydziana, mąka pszenna, przyprawy, ryż, puddingi, paluszki, guma do żucia, kawa, herbata, kakao, czekolada, napoje na bazie kawy, napoje na bazie herbaty, napoje na bazie kakao, wyroby spożywcze na bazie kakao, napoje na bazie czekolady, herbata mrożona, napoje czekoladowe z mlekiem, napoje kakaowe z mlekiem, spaghetti, wafle.

(111) **179161** (220) 2004 08 10 (210) 284230

(151) 2005 12 08 (441) 2004 11 15

(732) Andersen Business Consulting Spółka z o.o., Warszawa, PL.; Management Training & Development Center Spółka z o.o., Warszawa, PL.

(540)

PMOffice

Kolor znaku: szary, biały, zielony

(531) 26.4.2, 26.4.9, 27.5.1, 29.1.13

(510), (511) **09** programy komputerowe, komputerowe bazy danych, dane zapisane na elektronicznych nośnikach informacji, materiały dydaktyczne zapisane na magnetycznych, magnetoptycznych i optycznych nośnikach informacji, materiały dydaktyczne zapisane na błonach fotograficznych i taśmach filmowych, publikacje elektroniczne, **16** publikacje, materiały i pomoce dydaktyczne, materiały drukowane, książki, periodyki, broszury, informatory, poradniki, katalogi, foldery, plakaty, kalendarze, materiały dydaktyczne zapisane na foliach, **35** usługi w zakresie reklamy i działalności informacyjnej na rzecz osób trzecich, organizowanie, prowadzenie i obsługa kampanii reklamowych, akcji promocyjnych, pokazów towarów, degustacji, prezentacji, aukcji publicznych, reklama telewizyjna, reklama radiowa, reklama prasowa, reklama korespondencyjna, reklama za pośrednictwem sieci komputerowych, produkcja, rozpowszechnianie, uaktualnianie i wypożyczanie materiałów reklamowych, organizowanieastingów dla celów reklamowych, wynajmowanie powierzchni na cele reklamowe, organizowanie targów i wystaw w celach handlowych i/lub reklamowych, organizowanie, przygotowywanie i obsługa udziału osób trzecich na targach, wystawach, pokazach towarów, usługi w zakresie pośrednictwa w kontakcie z mediami, usługi konsultingowe i doradcze w zakresie public relations, usługi marketingowe, badanie rynku i opinii publicznej, badania w dziedzinie działalności gospodarczej, doradztwo w zakresie organizowania, prowadzenia i zarządzania działalnością gospodarczą, pomoc w zarządzaniu działalnością gospodarczą, doradztwo w zakresie zarządzania personalnego, pośrednictwo handlowe, pozyskiwanie, systematyzacja i sortowanie informacji do komputerowych baz danych, przetwarzanie danych, zarządzanie zbiorami informatycznymi, wyszukiwanie informacji w komputerowych bazach danych, prezentacje programów



komputerowych, **41** edukacja, usługi w zakresie organizowania, prowadzenia i obsługi studiów, kursów, szkoleń i innych pozaszkolnych form kształcenia, nauczanie korespondencyjne, doradztwo zawodowe w zakresie edukacji, usługi w zakresie organizowania, prowadzenia i obsługi sympozjów, kongresów, konferencji, seminariów, zjazdów, usługi w zakresie organizowania, prowadzenia i obsługi imprez edukacyjnych, sportowych, kulturalnych, rozrywkowych, organizowanie wystaw z dziedziny kultury lub edukacji, opracowywanie programów edukacyjnych, produkcja edukacyjnych programów audio i wideo, usługi wydawnicze, publikacja i wypożyczanie materiałów dydaktycznych, książek, periodyków, broszur, informatorów, poradników, publikacja i obsługa publikacji elektronicznych on-line materiałów edukacyjnych, usługi w zakresie informacji na temat studiów, kursów, szkoleń i innych pozaszkolnych form kształcenia oraz sympozjów, kongresów, konferencji, seminariów, zjazdów, imprez edukacyjnych, sportowych, kulturalnych, rozrywkowych, usługi klubów towarzyskich, usługi klubów edukacyjnych z różnych dziedzin wiedzy, reprodukcja elektronicznych nośników informacji.  
(551) wspólne prawo ochronne

(111) **179162** (220) 2005 11 14 (210) 302211  
(151) 2006 08 30 (441) 2006 02 20  
(732) LIMA Spółka z o.o., Baranowo, PL.  
(540)



Kolor znaku: czerwony, ciemnoniebieski

(531) 26.4.2, 27.5.1, 29.1.12  
(510), (511) **35** doradztwo w zakresie prowadzenia działalności gospodarczej i zarządzania, badanie rynku i opinii publicznej, reklama, **36** agencje nieruchomości, dzierżawa nieruchomości, **37** usługi budowlane: przygotowanie terenu pod budowę, wznoszenie kompletnych obiektów budowlanych, wykonywanie instalacji budowlanych, wykonywanie robót budowlanych wykończeniowych, wynajem sprzętu budowlanego.

(111) **179163** (220) 2005 11 14 (210) 302212  
(151) 2006 08 30 (441) 2006 02 20  
(732) LIMA Spółka z o.o., Baranowo, PL.  
(540)



Kolor znaku: czerwony, granatowy

(531) 27.5.1, 29.1.12  
(510), (511) **35** doradztwo w zakresie prowadzenia działalności gospodarczej i zarządzania, badanie rynku i opinii publicznej, reklama, **36** agencje nieruchomości, dzierżawa nieruchomości, **37** usługi budowlane: przygotowanie terenu pod budowę, wznoszenie kompletnych obiektów budowlanych, wykonywanie instalacji budowlanych, wykonywanie robót budowlanych wykończeniowych, wynajem sprzętu budowlanego.

(111) **179164** (220) 2005 11 14 (210) 302213  
(151) 2006 08 30 (441) 2006 02 20  
(732) LIMA Spółka z o.o., Baranowo, PL.  
(540)



Kolor znaku: czerwony, granatowy

(531) 27.5.1, 29.1.12  
(510), (511) **35** doradztwo w zakresie prowadzenia działalności gospodarczej i zarządzania, badanie rynku i opinii publicznej, reklama,

**36** agencje nieruchomości, dzierżawa nieruchomości, **37** usługi budowlane: przygotowanie terenu pod budowę, wznoszenie kompletnych obiektów budowlanych, wykonywanie instalacji budowlanych, wykonywanie robót budowlanych wykończeniowych, wynajem sprzętu budowlanego.

(111) **179165** (220) 2004 12 10 (210) 288704  
(151) 2006 10 04 (441) 2005 03 21  
(732) Lubelskie Zakłady Przemysłu Spirytusowego „POLMOS”  
Spółka Akcyjna, Lublin, PL.  
(540) balsam złoty  
(510), (511) **33** wyroby alkoholowe.

(111) **179166** (220) 2004 12 10 (210) 288705  
(151) 2006 10 04 (441) 2005 03 21  
(732) Lubelskie Zakłady Przemysłu Spirytusowego „POLMOS”  
Spółka Akcyjna, Lublin, PL.  
(540)



Kolor znaku: złoty, czarny, biały

(531) 7.1.1, 25.1.15, 27.5.1, 29.1.13  
(510), (511) **33** wyroby alkoholowe.

(111) **179167** (220) 2004 12 11 (210) 288722  
(151) 2006 09 08 (441) 2005 03 21  
(732) Zakład Mechaniki i Elektroniki „ZAMEL” Spółka Jawna Józef Dzida, Wojciech Dzida, Katarzyna Łodzińska, Pszczyna, PL.  
(540) SATTINO

(510), (511) **09** dzwonki alarmowe elektryczne, dzwonki do drzwi elektryczne, alarmy dźwiękowe, domofony, urządzenia alarmowe, elektryczne urządzenia do otwierania drzwi, urządzenia do odtwarzania dźwięku, urządzenia do transmisji dźwięku, kable elektryczne, nadajniki telekomunikacyjne, przewody elektryczne, przyciski do dzwonek, przewody telegraficzne, przewody telekomunikacyjne, przewody słaboprądowe, przewody przyłączeniowe, aparatura do rejestracji dźwięku, świecące tablice sygnalizacyjne, syreny elektryczne, instalacje elektryczne do zdalnego sterowania, wtyczki, gniazda elektryczne, złącza do przewodów elektrycznych, złączki.

(111) **179168** (220) 2004 12 13 (210) 288785  
(151) 2006 09 08 (441) 2005 03 21  
(732) „BOW - MAX” S.C. Ryszard Bowycz, Jarosław Bowycz, Zielona Góra, PL.  
(540)



Kolor znaku: czarny, złoty, niebieski

(531) 24.1.2, 26.1.1, 26.1.5, 29.1.4  
(510), (511) **06** bramy metalowe, okna metalowe również skrzynkowe, rolety zewnętrzne metalowe, żaluzje metalowe, **19** drzwi niemetalowe również składane, drzwiowe futryny, ościeżnice i płyty niemetalowe, kraty niemetalowe, okiennice niemetalowe, okładziny drewniane, okna niemetalowe również skrzynkowe, żaluzje niemetalowe wewnętrzne i zewnętrzne, **22** markizy z materiałów tekstylnych i z tworzyw sztucznych, materiały tekstylne z włókien surowych, plandeki, żaluzje i taśmy do nich, **24** kotary i zasłony na drzwi i okna,

materiały z juty, moskitiery, substytuty tkanin z tworzyw sztucznych, tkaniny lniane i obciowe, zasłony z surowców włókienniczych lub tworzyw sztucznych.

(111) **179169** (220) 2004 12 13 (210) 288811  
(151) 2006 09 08 (441) 2005 03 21

(732) DePuy, Inc., Warsaw, US.

(540) NATURAL MOTION IS BACK

(510), (511) **10** sztuczne dyski kręgosłupa, protezy krążków międzykręgowych oraz instrukcje sprzedawane z nimi, **16** materiały drukowane dotyczące sztucznych dysków kręgosłupa, broszury, ulotki, instrukcje i drukowane materiały szkoleniowe na temat ortopedii i sztucznych dysków kręgosłupa.

(111) **179170** (220) 2004 12 16 (210) 288900  
(151) 2006 10 03 (441) 2005 03 21

(732) SILK MEDIA Sp. z o.o., SP.K., Warszawa, PL.

(540)



Kolor znaku: czerwony, biały, czarny

(531) 26.4.2, 27.5.1, 29.1.1, 29.1.6

(510), (511) **16** papier, karton, dzienniki, czasopisma, książki, materiały reklamowe zawarte wyłącznie w tej klasie.

(111) **179171** (220) 2005 02 22 (210) 291491  
(151) 2006 10 03 (441) 2005 05 30

(732) AGROS NOVA Sp. z o.o., Warszawa, PL.

(540) KADIFE

(510), (511) **32** napoje bezalkoholowe, soki, nektary i napoje owocowe, wieloowocowe, warzywne oraz owocowo-warzywne, przecierowe soki, nektary i napoje owocowe, wieloowocowe, warzywne oraz owocowo-warzywne, soki, nektary i napoje owocowe, wieloowocowe, warzywne oraz owocowo-warzywne z dodatkiem mikro-i/lub makroelementów i/lub witamin, wody mineralne, wody smakowe, napoje musujące, napoje izotoniczne i energetyczne, syropy, koncentraty, zaprawy, wyciągi, esencje i inne preparaty do produkcji napojów, proszki i pastylki do otrzymywania napojów musujących, napoje instant.

(111) **179172** (220) 2004 12 17 (210) 289014  
(151) 2006 09 05 (441) 2005 05 30

(732) Computer Associates Think, Inc., Islandia, US.

(540) PESTPATROL

(510), (511) **09** oprogramowanie komputerowe.

(111) **179173** (220) 2004 12 16 (210) 288941  
(151) 2006 10 02 (441) 2005 05 30

(732) OLIMP LABORATORIES Sp. z o.o., Nagawczyna, PL.

(540) NITRO BX

(510), (511) **05** odżywki wzmacniające zawierające preparaty farmaceutyczne stosowane profilaktycznie i dla rekonwalescentów, **29** koncentraty i odżywki wysokobiałkowe wzbogacone witaminami, solami mineralnymi i aminokwasami, **30** koncentraty i odżywki węglowodanowe i wysokoenergetyczne wzbogacone witaminami i solami mineralnymi, **32** napoje bezalkoholowe wzbogacone witaminami i solami mineralnymi.

(111) **179174** (220) 2004 12 16 (210) 288943  
(151) 2006 10 02 (441) 2005 05 30

(732) OLIMP LABORATORIES Sp. z o.o., Nagawczyna, PL.

(540) THERMO SPEED

(510), (511) **05** odżywki wzmacniające zawierające preparaty farmaceutyczne stosowane profilaktycznie i dla rekonwalescentów,

**29** koncentraty i odżywki wysokobiałkowe wzbogacone witaminami, solami mineralnymi i aminokwasami, **30** koncentraty i odżywki węglowodanowe i wysokoenergetyczne wzbogacone witaminami i solami mineralnymi, **32** napoje bezalkoholowe wzbogacone witaminami i solami mineralnymi.

(111) **179175** (220) 2004 12 16 (210) 288944  
(151) 2006 10 02 (441) 2005 05 30

(732) OLIMP LABORATORIES Sp. z o.o., Nagawczyna, PL.

(540) THERM LINE

(510), (511) **05** odżywki wzmacniające zawierające preparaty farmaceutyczne stosowane profilaktycznie i dla rekonwalescentów, **29** koncentraty i odżywki wysokobiałkowe wzbogacone witaminami, solami mineralnymi i aminokwasami, **30** koncentraty i odżywki węglowodanowe i wysokoenergetyczne wzbogacone witaminami i solami mineralnymi, **32** napoje bezalkoholowe wzbogacone witaminami i solami mineralnymi.

(111) **179176** (220) 2004 12 16 (210) 288945  
(151) 2006 10 02 (441) 2005 05 30

(732) OLIMP LABORATORIES Sp. z o.o., Nagawczyna, PL.

(540) CREVOLUTION

(510), (511) **05** odżywki wzmacniające zawierające preparaty farmaceutyczne stosowane profilaktycznie i dla rekonwalescentów, **29** koncentraty i odżywki wysokobiałkowe wzbogacone witaminami, solami mineralnymi i aminokwasami, **30** koncentraty i odżywki węglowodanowe i wysokoenergetyczne wzbogacone witaminami i solami mineralnymi, **32** napoje bezalkoholowe wzbogacone witaminami i solami mineralnymi.

(111) **179177** (220) 2004 12 16 (210) 288952  
(151) 2006 10 02 (441) 2005 05 30

(732) OLIMP LABORATORIES Sp. z o.o., Nagawczyna, PL.

(540) LADY TERM

(510), (511) **05** odżywki wzmacniające zawierające preparaty farmaceutyczne stosowane profilaktycznie i dla rekonwalescentów, **29** koncentraty i odżywki wysokobiałkowe wzbogacone witaminami, solami mineralnymi i aminokwasami, **30** koncentraty i odżywki węglowodanowe i wysokoenergetyczne wzbogacone witaminami i solami mineralnymi, **32** napoje bezalkoholowe wzbogacone witaminami i solami mineralnymi.

(111) **179178** (220) 2004 12 17 (210) 288987  
(151) 2006 09 12 (441) 2005 05 30

(732) Przedsiębiorstwo Produkcji i Handlu „RESTOL” Sp. z o.o., Rzeszów, PL.

(540)



(531) 26.1.2, 26.2.1, 27.5.1

(510), (511) **11** instalacje sanitarne, urządzenia klimatyzacyjne, grzejniki i kotły elektryczne, **19** materiały budowlane niemetalowe, materiały do budowy dróg, a w tym: balustrady i belki niemetalowe, boazerie, cegły, cement i wapno, dachówki niemetalowe, deski, drewno budowlane, drzwi i bramy niemetalowe, okna niemetalowe, konstrukcyjne elementy niemetalowe dla budownictwa, ogrodzenia niemetalowe, parkiety, szkło izolacyjne, dachowe pokrycia niemetalowe, zbrojenie niemetalowe dla budownictwa, **20** meble, a w tym: meble biurowe, kuchenne, pokojowe, ogrodowe i szkolne, bufety, drzwi do mebli, komody, kontuury, dyble niemetalowe, figurki z drewna, gabloty, kanapy, kozy, kredensy, kwietniki, leżaki, lustra, ławy, półki meblowe, ramy do obrazów, osprzęt niemetalowy do mebli, palety transportowe niemetalowe, pojemniki niemetalowe, regały, sofy, stolarstwo meblowe, stoliki ruchome pod komputery, stoły i blaty stołów, szafki niemetalowe, szuflady, taborety, tablice ogłoszeniowe, wieszaki na ubrania, wózki meblowe, zawiasy niemetalowe

we, **35** doradztwo w zakresie organizowania i prowadzenia działalności gospodarczej, wycena działalności handlowej, rachunkowość, **37** wynajem sprzętu budowlanego, wynajem sprzętu do oczyszczania dróg, **39** usługi w zakresie towarowego transportu drogowego.

(111) **179179** (220) 2004 12 21 (210) 289122  
 (151) 2006 09 07 (441) 2005 04 04  
 (732) EUROPAL Sp. z o.o., Warszawa, PL.  
 (540) www.europal.com.pl

(510), (511) **20** niemetalowe palety transportowe i załadowczo-wyładowcze, **37** usługi regeneracji i napraw palet, **39** usługi organizacji przewożenia ładunków, wynajmowania pojazdów, wynajmowania magazynów, dystrybucji towarów i przesyłek, informacja o składowaniu i transporcie, wypożyczanie konstrukcji przenośnych do składowania i transportu, wypożyczanie palet.

(111) **179180** (220) 2004 12 22 (210) 289182  
 (151) 2006 09 18 (441) 2005 04 04  
 (732) Przedsiębiorstwo Produkcji Materiałów Budowlanych „MEGARON” Sp. z o.o., Szczecin, PL.  
 (540)



Kolor znaku: biały, zielony, czarny  
 (531) 26.1.1, 27.5.1, 29.1.3  
 (510), (511) **19** zaprawy gipsowe, tynki mineralne oraz inne zaprawy budowlane.

(111) **179181** (220) 2004 12 24 (210) 289296  
 (151) 2006 09 26 (441) 2005 04 04  
 (732) PLIVA Kraków Zakłady Farmaceutyczne Spółka Akcyjna, Kraków, PL.  
 (540)



Kolor znaku: biały, jasnoniebieski, ciemnoniebieski, czerwony, pomarańczowy, zielony  
 (531) 2.7.23, 2.7.25, 4.5.2, 4.5.3, 27.5.1, 29.1.14  
 (510), (511) **05** suplementy diety do celów leczniczych, dietetyczne substancje do celów leczniczych, dodatki odżywcze do celów leczniczych, produkty z witaminami i minerałami.

(111) **179182** (220) 2004 12 27 (210) 289323  
 (151) 2006 09 27 (441) 2005 04 04  
 (732) PHARMACIA COSMETIC Sławomir Maciejewski, Wrocław, PL.  
 (540) LADY COSTA  
 (510), (511) **03** kosmetyki.

(111) **179183** (220) 2004 12 29 (210) 289374  
 (151) 2006 09 22 (441) 2005 04 04  
 (732) WARSZAWSKIE CENTRUM POSTĘPU TECHNICZNO-ORGANIZACYJNEGO BUDOWNICTWA „WACETOB” Sp. z o.o., Warszawa, PL.

(540)



Kolor znaku: biały, czarny, brązowy

(531) 26.4.2, 27.5.1, 29.1.12  
 (510), (511) **09** programy komputerowe do wyceny nieruchomości, **16** materiały reklamowe i promocyjne nowych materiałów, technologii i usług w budownictwie, kalendarze i poradniki, **35** sporządzanie i weryfikacja umów o roboty budowlane, organizowanie przetargów na roboty budowlane, reklama nowych materiałów, technologii i usług w budownictwie, **36** wyceny nieruchomości, wyceny przedsiębiorstw, wyceny środków trwałych, nadzory inwestorskie, ekspertyzy i opinie ekonomiczne, sporządzanie i weryfikacja kosztorysów o roboty budowlane, zarządzanie nieruchomościami, udzielanie porad, informacji lub konsultacji w punktach konsultacyjnych z zakresu kosztorysowania, **41** nauczanie w zakresie: szacowania nieruchomości, zarządzanie nieruchomościami, pośrednictwa w obrocie nieruchomościami, nadzoru budowlanego, prawa budowlanego, kosztorysowania robót budowlanych, przetargów i zamówień publicznych, wydawnictwa specjalistyczne dotyczące: wyceny nieruchomości, kosztorysowania robót budowlanych, zamówień publicznych, nadzoru budowlanego, prawa budowlanego, nowych technologii, prowadzenia inwestycji budowlanych, **42** ekspertyzy i opinie techniczne, projektowanie inżynierskie w zakresie budownictwa, programowanie komputerów, projektowanie oprogramowania komputerowego.

(111) **179184** (220) 2005 01 03 (210) 289556  
 (151) 2006 09 22 (441) 2005 04 18  
 (732) OPTeam S.A. (dawniej Optimus Comfort Sp. z o.o.), Rzeszów, PL.  
 (540)

# BRAXER

(531) 27.5.1  
 (510), (511) **09** komputery, komputerowe urządzenia peryferyjne, komputery przenośne, komputerowe pamięci, komputerowe klawiatury, komputerowe programy - software ładowalne, komputerowe programy nagrane, komputerowe programy gier, komputerowe sterujące programy systemu operacyjnego - nagrane, komputerowe software-oprogramowanie stałe nagrane, drukarki do komputerów, dyski magnetyczne, dyski optyczne, dyskietki, napędy dyskowe, interfejsy, maszyny liczące i księgujące, modemy, notesy elektroniczne, procesory skanery, instalacje elektryczne, instalacje elektryczne do zdalnego sterowania procesami przemysłowymi, **35** zgrupowanie na rzecz osób trzecich produktów obejmujących komputery, komputerowe urządzenia peryferyjne, komputery przenośne, komputerowe pamięci, komputerowe klawiatury, komputerowe programy - software ładowalne, komputerowe programy nagrane, komputerowe sterujące programy systemu operacyjnego - nagrane, komputerowe software - oprogramowanie stałe nagrane, drukarki do komputerów, dyski magnetyczne, dyski optyczne, dyskietki, napędy dyskowe, interfejsy, maszyny liczące i księgujące, modemy, notesy elektroniczne, procesory, skanery, instalacje elektryczne, instalacje elektryczne do zdalnego sterowania procesami przemysłowymi, komputerowe zarządzanie plikami, komputerowe bazy danych, pozwalające nabywcy wygodnie je oglądać i kupować w sklepach oraz na stronie internetowej, reklama za pośrednictwem sieci komputerowej, reklamy, rozpowszechnianie materiałów reklamowych, zarządzanie zbiorami informatycznymi, **37** instalowanie, konserwacja i naprawa komputerów oraz komputerowych urządzeń peryferyjnych, instalowanie, konserwacja i naprawa sieci komputerowych, **42** doradztwo w zakresie sprzętu komputerowego, instalowanie oprogramowania komputerowego, projektowanie sieci komputerowych, projektowanie oprogramowa-



nia i systemów komputerowych, aktualizacja oprogramowania komputerowego, oprogramowania komputerowe, konserwacja oprogramowania komputerowego.

(111) **179185** (220) 2005 01 04 (210) 289580  
(151) 2006 09 28 (441) 2005 04 18

(732) „CHANCE” Zakład Produkcji Farmaceutycznej Marek Czurlej, Jerzy Jaworski Spółka Jawna, Pieńków, PL.

(540) NATURSTERON

(510), (511) **05** produkty farmaceutyczne, substancje dietetyczne do celów leczniczych, suplementy diety do celów leczniczych.

(111) **179186** (220) 2005 01 04 (210) 289582  
(151) 2006 09 28 (441) 2005 04 18

(732) Pfizer Products Inc., Groton, US.

(540)



(531) 26.1.1, 26.1.5

(510), (511) **05** preparaty farmaceutyczne i weterynaryjne, preparaty sanitarne do celów medycznych, substancje dietetyczne do celów leczniczych, żywność dla dzieci, plastry, materiały opatrunkowe, materiały do plombowania zębów, woski dentystyczne, środki dezynfekcyjne, preparaty do zwalczania szkodników, fungicydy, herbicydy.

(111) **179187** (220) 2005 01 04 (210) 289587  
(151) 2006 09 28 (441) 2005 04 18

(732) Krzysztof Jabłoński, Brwinów, PL.

(540) PLECIUCH

(510), (511) **16** czasopisma, gazety, książki, kalendarze, **38** transmisja danych i informacji przez internet.

(111) **179188** (220) 2005 01 04 (210) 289588  
(151) 2006 09 28 (441) 2005 04 18

(732) Krzysztof Jabłoński, Brwinów, PL.

(540) PŁOCIUCH

(510), (511) **16** czasopisma, gazety, książki, kalendarze, **38** transmisja danych i informacji przez internet.

(111) **179189** (220) 2005 01 05 (210) 289613  
(151) 2006 09 28 (441) 2005 04 18

(732) Jabłoński Krzysztof, Brwinów, PL.

(540) SNOB MAGAZINE

(510), (511) **16** czasopisma, gazety, książki, kalendarze, **38** transmisja danych i informacji przez internet.

(111) **179190** (220) 2005 01 10 (210) 289713  
(151) 2006 09 28 (441) 2005 04 18

(732) FIAT AUTO POLAND Spółka Akcyjna, Bielsko-Biała, PL.

(540)



Kolor znaku: czarny, szary, biały

(531) 26.1.2, 26.11.1, 26.11.9, 27.5.1, 29.1.6, 29.1.8

(510), (511) **12** samochody, samochody osobowe.

(111) **179191** (220) 2005 01 11 (210) 289810  
(151) 2006 09 28 (441) 2005 04 18

(732) RTBD, INC., Maryville, US.

(540)



(531) 27.5.1

(510), (511) **43** usługi barowe, usługi restauracji oraz przygotowywanie dań (żywność i napoje) na zamówienie i ich dostawa.

(111) **179192** (220) 2005 01 12 (210) 289826  
(151) 2006 09 28 (441) 2005 04 18

(732) TRANSBIT Spółka z o.o., Warszawa, PL.

(540) SpaceTronic

(510), (511) **09** sterowniki elektroniczne do sterowania budynkami inteligentnymi.

(111) **179193** (220) 2005 01 17 (210) 289971  
(151) 2006 10 03 (441) 2005 05 02

(732) P.P.H.U. „POLIFAKTOR”, Augustów, PL.

(540)



Kolor znaku: czerwony, biały

(531) 27.5.1, 29.1.1, 29.1.6

(510), (511) **12** urządzenia poruszające się w wodzie, łodzie motorowe, **37** naprawy łodzi.

(111) **179194** (220) 2005 01 18 (210) 290027  
(151) 2006 10 03 (441) 2005 05 02

(732) ROLIMPEX - NASIONA Sp. z o.o., Warszawa, PL.

(540) GRASSY

(510), (511) **01** produkty chemiczne przeznaczone dla ogrodnictwa.

(111) **179195** (220) 2005 01 20 (210) 290110  
(151) 2006 10 03 (441) 2005 05 02

(732) AGROHURT DOJRZEWAŁNIA SERÓW Spółka Jawna Kuprel C. L., Mońki, PL.

(540)



Kolor znaku: granatowy, biały, czerwony, złoty

(531) 8.3.8, 9.1.7, 27.5.1, 29.1.13

(510), (511) **29** wyroby mleczarskie, przetwory mleczne w różnej postaci.

(111) **179196** (220) 2005 01 21 (210) 290148  
(151) 2006 10 03 (441) 2005 05 02

(732) „AMRO” Jerzy Krasiński, Łódź, PL.

(540)



Kolor znaku: czerwony

(531) 27.5.1, 28.3.0, 29.1.1



(510), (511) **11** lampki do przemysłowych maszyn szwalniczych, żarówki do wyżej wymienionych lampek.

(111) **179197** (220) 2005 01 27 (210) 290372  
 (151) 2006 10 04 (441) 2005 05 02  
 (732) Biuro Handlowe STAWICKI S.J. Mieczysław Stawicki i Beata Michalska, Piastów, PL.  
 (540)



Kolor znaku: niebieski, biały  
 (531) 24.15.1, 26.1.1, 27.5.1, 29.1.4  
 (510), (511) **38** usługi telekomunikacyjne w zakresie połączeń telefonicznych, polegające na automatycznym, stałym kierowaniu przez operatora lokalnego lub odpowiednie urządzenie połączeń do sieci określonego operatora.

(111) **179198** (220) 2005 01 28 (210) 290411  
 (151) 2006 10 04 (441) 2005 05 02  
 (732) Zakład Budowy Urządzeń Spawalniczych „ZBUS” Spółka z o.o., Gliwice, PL.  
 (540)



Kolor znaku: jasnoszary, granatowy, ciemnoniebieski, czarny, biały, czerwony  
 (531) 26.1.1, 26.11.1, 27.5.1, 29.1.13  
 (510), (511) **06** luty srebrne, druty proszkowe, płyty metalowe odporne na ścieranie, **07** maszyny i sprzęt do cięcia, spawania, napawania, zgrzewania oraz procesów pokrewnych, przecinarki do cięcia termicznego sterowane numerycznie, słupowysięgniki spawalnicze, głowice spawalnicze, komplety montażowe do cięcia, spawania, napawania, zgrzewania oraz procesów pokrewnych, **09** urządzenia i sprzęt do cięcia oraz spawania elektrycznego, w tym plazmowego, elektrody do spawania i napawania, termoindykatory kredkowe, **42** projektowanie i wdrażanie przemysłowe maszyn i sprzętu do cięcia, spawania, napawania, zgrzewania oraz procesów pokrewnych.

(111) **179199** (220) 2005 02 03 (210) 290627  
 (151) 2006 10 04 (441) 2005 05 16  
 (732) Wydawnictwa Szkolne i Pedagogiczne Spółka Akcyjna, Warszawa, PL.  
 (540)



Kolor znaku: czerwony, żółty, zielony, błękitny, czarny  
 (531) 26.11.1, 27.5.1, 29.1.14  
 (510), (511) **16** publikacje i materiały drukowane zawarte w tej klasie.

(111) **179200** (220) 2005 02 03 (210) 290628  
 (151) 2006 10 04 (441) 2005 05 16  
 (732) Wydawnictwa Szkolne i Pedagogiczne Spółka Akcyjna, Warszawa, PL.

(540)



Kolor znaku: biały, złoty  
 (531) 26.11.1, 27.5.1, 29.1.12  
 (510), (511) **16** publikacje i materiały reklamowe zawarte w tej klasie.

(111) **179201** (220) 2005 02 03 (210) 290629  
 (151) 2006 10 04 (441) 2005 05 16  
 (732) Wydawnictwa Szkolne i Pedagogiczne Spółka Akcyjna, Warszawa, PL.  
 (540)



Kolor znaku: czerwony, żółty, zielony, błękitny, czarny  
 (531) 26.11.1, 27.5.1, 29.1.14  
 (510), (511) **16** publikacje i materiały reklamowe zawarte w tej klasie.

(111) **179202** (220) 2001 07 19 (210) 238400  
 (151) 2006 09 06  
 (732) Polska Agencja Rozwoju Przedsiębiorczości, Warszawa, PL.  
 (540)



Kolor znaku: biały, szary, czarny  
 (531) 25.7, 26.4, 27.5, 29.1  
 (510), (511) **35** usługi reklamowe, publikacja wydawnictw reklamowych, działalność informacyjna i doradztwo w zakresie organizowania i prowadzenia działalności gospodarczej lub handlowej w Polsce i krajach Unii Europejskiej, doradztwo marketingowe i organizacyjne w odniesieniu do wystaw w celach handlowych i reklamowych, organizowanie wystaw o charakterze promocyjnym, doradztwo w zakresie zarządzania kadrami, doradztwo biznesowe w zakresie nowych rozwiązań zarządczych, organizacyjnych, technologicznych, produktowych lub usługowych, ekspertyzy opłacalności przedsięwzięć gospodarczych, badania w dziedzinie działalności gospodarczej, badania rynku, ekspertyzy i badania biznesowe w zakresie realizacji programów pomocowych w tym przyjmowanie i ocena wniosków o zakwalifikowanie do programu pomocowego, ocena i kontrola przebiegu projektów biznesowych realizowanych w ramach programów pomocowych, pozyskiwanie i systematyzacja danych oraz zarządzanie bazami danych dotyczących działalności gospodarczej, wyszukiwanie informacji w bazach danych w celu kojarzenia partnerów gospodarczych lub handlowych, **36** usługi finansowe, rozliczenia finansowe, zarządzanie finansami, udzielanie gwarancji i poręczeń kredytowych, tworzenie wspólnego kapitału, doradztwo i udzielanie informacji finansowych w odniesieniu do pozyskiwania funduszy na działalność gospodarczą lub handlową z różnych źródeł i programów pomocowych, **41** usługi w zakresie edukacji, szkolenie menadżerów, usługi wydawnicze w tym publikowanie tekstów, książek i poradników, organizowanie szkoleń, konferencji, seminariów i innych imprez edukacyjnych i szkoleniowych, organizowanie konkursów, **42** naukowe i techniczne usługi badawcze, ekspertyzy inżynierskie, doradztwo dotyczące własności intelektualnej, doradztwo prawne w odniesieniu do transferu technologii, projekty techniczne, wzornictwo przemysłowe.

(111) **179203** (220) 2001 07 19 (210) 238401  
 (151) 2006 09 06

(732) Polska Agencja Rozwoju Przedsiębiorczości, Warszawa, PL.  
(540)



Kolor znaku: szary, zielony (morski)

(531) 24.15, 25.7, 26.4, 29.1

(510), (511) **35** usługi reklamowe, publikacja wydawnictw reklamowych, działalność informacyjna i doradztwo w zakresie organizowania i prowadzenia działalności gospodarczej lub handlowej w Polsce i krajach Unii Europejskiej, doradztwo marketingowe i organizacyjne w odniesieniu do wystaw w celach handlowych i reklamowych, organizowanie wystaw o charakterze promocyjnym, doradztwo w zakresie zarządzania kadrami, doradztwo biznesowe w zakresie nowych rozwiązań zarządczych, organizacyjnych, technologicznych, produktowych lub usługowych, ekspertyzy opłacalności przedsięwzięć gospodarczych, badania w dziedzinie działalności gospodarczej, badania rynku, ekspertyzy i badania biznesowe w zakresie realizacji programów pomocowych w tym przyjmowanie i ocena wniosków o zakwalifikowanie do programu pomocowego, ocena i kontrola przebiegu projektów biznesowych realizowanych w ramach programów pomocowych, pozyskiwanie i systematyzacja danych oraz zarządzanie bazami danych dotyczących działalności gospodarczej, wyszukiwanie informacji w bazach danych w celu kojarzenia partnerów gospodarczych lub handlowych, **36** usługi finansowe, rozliczenia finansowe, zarządzanie finansami, udzielanie gwarancji i poręczeń kredytowych, tworzenie wspólnego kapitału, doradztwo i udzielanie informacji finansowych w odniesieniu do pozyskiwania funduszy na działalność gospodarczą lub handlową z różnych źródeł i programów pomocowych, **41** usługi w zakresie edukacji, szkolenie menadżerów, usługi wydawnicze w tym publikowanie tekstów, książek i poradników, organizowanie szkoleń, konferencji, seminariów i innych imprez edukacyjnych i szkoleniowych, organizowanie konkursów, **42** naukowe i techniczne usługi badawcze, ekspertyzy inżynierskie, doradztwo dotyczące własności intelektualnej, doradztwo prawne w odniesieniu do transferu technologii, projekty techniczne, wzornictwo przemysłowe.

(111) **179204** (220) 2001 12 05 (210) 243902  
(151) 2006 08 09 (441) 2002 06 17  
(732) AG Complex Sp. z o.o., Warszawa, PL.  
(540)



Kolor znaku: zielony, niebieski, biały

(531) 26.4, 27.5, 29.1

(510), (511) **37** budowanie placów zabaw i małej architektury, **40** usługi w zakresie gospodarki odpadami, **41** usługi w zakresie edukacji ekologicznej, **42** projektowanie placów zabaw i małej architektury, **44** usługi w zakresie projektowania i pielęgnacji oraz mechanicznego ręcznego oczyszczania terenów zieleni miejskiej.

(111) **179205** (220) 2002 06 13 (210) 251567  
(151) 2006 08 30 (441) 2002 12 16  
(732) KAPITAL INVEST S.A., Warszawa, PL.  
(540)



Kolor znaku: zielony, żółty, czerwony, biały, czarny

(531) 24.1, 26.4, 26.11, 27.5, 29.1

(510), (511) **29** konserwy mięsne.

(111) **179206** (220) 2002 07 18 (210) 253016  
(151) 2006 09 19 (441) 2003 01 27  
(732) Campina GmbH & Co. KG, Heilbronn, DE.  
(540)



Kolor znaku: biały, granatowy

(531) 27.5, 29.1

(510), (511) **29** jogurty, napoje mleczne.

(111) **179207** (220) 2002 08 09 (210) 253905  
(151) 2006 09 04 (441) 2003 02 10  
(732) Śląski Cech Rzeźników i Wędliniarzy w Katowicach,  
Katowice, PL.  
(540)



(531) 3.4, 26.1, 27.5

(510), (511) **29** mięso, wędliny, kiełbasy, tłuszcze zwierzęce, szynka, bekon, słonina, buliony, flaki, kaszanka, kości, dziczyzna, pasztety, ryby, smalec, zupy, żelatyna, **35** prowadzenie sklepu lub hurtowni w branży wędliniarskiej, usługi w zakresie reklamy, promocji, marketingu, informacji gospodarczej, publikowania materiałów targowych i reklamowych, organizowanie i prowadzenie targów, wystaw, kiermaszów w celach handlowych, doradztwo specjalistyczne i fachowe w zakresie prowadzonej działalności, produkcji, handlu i usług, **39** pakowanie produktów, przechowywanie żywności, **40** usługi rzeźnicze, konserwowanie żywności, **41** organizacja, obsługa i prowadzenie sympozjów, zjazdów, konferencji, spotkań specjalistycznych, kursów, szkoleń, prelekcji, **42** kontrola jakości, **43** usługi gastronomiczne, bary szybkiej obsługi.

(551) wspólny znak towarowy

(111) **179208** (220) 2003 07 16 (210) 267447  
(151) 2006 08 02 (441) 2004 01 26  
(732) ADMIR spółka cywilna, Adam Ziembowicz, Jolanta Walczak,  
Warszawa, PL.

(540) ADMIR

(510), (511) **41** szkolenia w zakresie bezpieczeństwa i prawa pracy, **42** doradztwo w zakresie ochrony środowiska, **45** doradztwo w zakresie bezpieczeństwa i higieny pracy.

(111) **179209** (220) 2003 07 21 (210) 267638  
(151) 2006 08 31 (441) 2004 01 26  
(732) Zakłady Tytoniowe w Lublinie S.A., Lublin, PL.  
(540) muszkieter

(510), (511) **34** artykuły dla palących: papierosy, tytoń przetworzony, krajanka tytoniowa, cygara, cygaretki, zapałki, popielniczki, cygarniczki, fajki, zapalniczki.

(111) **179210** (220) 2003 10 02 (210) 270625  
(151) 2006 08 04 (441) 2004 04 05  
(732) Kompania Spirytusowa „Wratlavia” Polmos Wrocław S.A.,  
Wrocław, PL.

(540)



Kolor znaku: czerwony, szary

(531) 1.15.5, 3.1.1, 3.1.2, 11.3.1, 25.1.15, 26.11.3, 27.5.1, 29.1.1, 29.1.6  
(510), (511) **33** napoje alkoholowe.(111) **179211** (220) 2003 10 06 (210) 270731

(151) 2006 09 18 (441) 2004 04 19

(732) PPHU „attane” Renata Serafin, Warszawa, PL.

(540)



Kolor znaku: czarny, czerwony

(531) 27.5.1, 29.1.12  
(510), (511) **25** odzież.(111) **179212** (220) 2003 10 16 (210) 271276

(151) 2006 08 02 (441) 2004 04 19

(732) CENTRUM MEDYCZNE ALFA Spółka z ograniczoną odpowiedzialnością, Brodnica, PL.

(540)



Kolor znaku: czerwony, niebieski i odcienie

(531) 3.11.1, 27.5.1, 29.1.12

(510), (511) **35** zgrupowanie środków farmaceutycznych i higienicznych w celu ich oglądania i nabywania, **44** usługi medyczne świadczone przez lekarzy i służbę zdrowia różnych specjalności łącznie ze stomatologią polegające na badaniu, wykonywaniu analiz, diagnozowaniu, leczeniu środkami farmakologicznymi, operacyjnie, usługi pogotowia ratunkowego i profilaktyki zdrowia wykonywane w przychodni, szpitalu, szkole, miejscu zamieszkania i pracy.(111) **179213** (220) 2003 10 17 (210) 271335

(151) 2006 08 30 (441) 2004 04 19

(732) „CENTRUM MIĘSNE MAKTON” Spółka z o.o., Warszawa, PL.

(540)



Kolor znaku: jasno granatowy, czerwony

(531) 27.5.1, 29.1.12  
(510), (511) **29** szynka.(111) **179214** (220) 2003 10 17 (210) 271336

(151) 2006 08 30 (441) 2004 04 19

(732) „CENTRUM MIĘSNE MAKTON” Spółka z o.o., Warszawa, PL.  
(540)

Kolor znaku: jasno granatowy, czerwony

(531) 27.5.1, 29.1.12  
(510), (511) **29** szynka.(111) **179215** (220) 2003 10 17 (210) 271337

(151) 2006 08 30 (441) 2004 04 19

(732) „CENTRUM MIĘSNE MAKTON” Spółka z o.o., Warszawa, PL.

(540)



Kolor znaku: jasno granatowy, czerwony

(531) 27.5.1, 29.1.12  
(510), (511) **29** szynka.(111) **179216** (220) 2003 10 21 (210) 271500

(151) 2006 08 23 (441) 2004 04 19

(732) „OVENTROP” Spółka z o.o., Stare Babice, PL.

(540)



Kolor znaku: niebieski

(531) 27.5.1, 27.5.5, 29.1.4

(510), (511) **11** urządzenia do oświetlania, ogrzewania, wytwarzania pary, gotowania, chłodzenia, suszenia, wentylacji, zaopatrzenia w wodę, instalacje sanitarne.(111) **179217** (220) 2003 10 22 (210) 271545

(151) 2006 10 02 (441) 2004 04 19

(732) DROGERIE ASTER Sp. z o.o., Gdynia, PL.

(540)



Kolor znaku: granatowy, żółty

(531) 1.15.24, 27.5.1, 29.1.12

(510), (511) **35** zgromadzenie na rzecz osób trzecich towarów pozwalające nabywcy wygodnie je oglądać i kupować w sklepie, hurtowni z artykułami kosmetycznymi, perfumeryjnymi, sanitarnymi, papierowymi, czyszczącymi, import, eksport, promocja sprzedaży dla osób trzecich, komputerowe bazy danych: pozyskiwanie i systematyzacja dla celów handlowych, zarządzanie zbiorami informatycznymi, informacja handlowa, analizy kosztów, w zakresie towarów i środków chemicznych, **36** zarządzanie nieruchomościami, usługi finansowe, analizy finansowe, pośrednictwo finansowe w zakresie towarów i środków chemicznych, **42** prace badawczo - rozwojowe dla osób trzecich w dziedzinie ekonomii w dziedzinie kosmetyki, analizy systemów komputerowych.(111) **179218** (220) 2003 11 21 (210) 272255

(151) 2006 08 02 (441) 2004 04 19

(732) Kompania Spirytusowa „Wratislavia” Polmos Wrocław S.A., Wrocław, PL.

(540) Krakus exclusive

(510), (511) **33** napoje alkoholowe.

(111) **179219** (220) 2003 11 12 (210) 272475  
 (151) 2006 09 18 (441) 2004 04 19  
 (732) SECO/WARWICK Spółka z o.o., Świebodzin, PL.

(540) seco/warwick

(510), (511) **09** aparatura do cięcia łukiem elektrycznym, piece do doświadczeń laboratoryjnych, urządzenia do dozowania, urządzenia do analizy gazu, urządzenia do kontroli i regulacji, **11** aparatura do oczyszczania gazów, aparatura do suszenia powietrza, aparatura do wentylacji i klimatyzacji, aparatura i dźwigary do ładownia pieców, armatura do pieców, chłodnice pieców, dmuchawy i ich części oraz instalacje do nawiewu, elementy grzejne, instalacje do filtrowania i klimatyzacji powietrza, instalacje podgrzewania, kanały komińowe, piece do spopielenia, palniki gazowe, zbiorniki chłodzące do pieców, piece inne niż do celów doświadczalnych, piece słoneczne, płyty grzejące i grzejne, rekuperatory ciepła, urządzenia i instalacje do suszenia, urządzenia do ogrzewania na paliwo płynne lub gazowe, węzownice jako części instalacji grzewczych lub chłodniczych, wyciągi kominowe, wyciągi wentylacyjne, wymienniki ciepła, wyposażenie pieców - zespół grzejny powietrza, wyposażenie pieców, żarniki elektryczne do ogrzewania, **37** czyszczenie i naprawy kotłów, instalowanie i naprawa pieców, instalowanie oraz naprawa urządzeń klimatyzacyjnych, konserwacja i naprawy palników, regeneracja maszyn zużytych lub częściowo zniszczonych, **40** hartowanie metali, spawanie, lutowanie, **42** badania techniczne, opracowywanie projektów technicznych.

(111) **179220** (220) 2003 11 14 (210) 272605  
 (151) 2006 08 08 (441) 2004 04 19  
 (732) CODEALONE Projekty i Wdrażanie Systemów Informatycznych Łukasz Zychowicz, Oświęcim, PL.  
 (540)



(531) 3.1.3, 26.2.7, 27.5.1  
 (510), (511) **09** programy komputerowe, **42** projektowanie: oprogramowania do urządzeń elektronicznych, serwisów internetowych, stron internetowych i opracowań graficznych.

(111) **179221** (220) 2003 11 20 (210) 272826  
 (151) 2006 09 19 (441) 2004 04 19  
 (732) The Procter & Gamble Company, Cincinnati, US.  
 (540) AQUA ENERGY  
 (510), (511) **03** mydła, artykuły perfumeryjne, kosmetyki, olejki eteryczne, preparaty do pielęgnacji skóry, dezodoranty do użytku osobistego i antyperspiranty.

(111) **179222** (220) 2003 11 20 (210) 272858  
 (151) 2006 08 17 (441) 2004 04 19  
 (732) PTJ Sp. z o.o., Nowy Dwór Mazowiecki, PL.  
 (540) BLACK TIGER  
 (510), (511) **32** napoje bezalkoholowe, piwo.

(111) **179223** (220) 2003 11 25 (210) 273056  
 (151) 2006 08 25 (441) 2004 04 19  
 (732) Fabryka Kosmetyków POLLENA-EWA S.A., Łódź, PL.  
 (540) Bio - light  
 (510), (511) **03** środki kosmetyczne, perfumeryjne i higieniczne do pielęgnacji ciała, rąk, paznokci i włosów w postaci kremów, emulsji, żeli, lotionów, toników i pianek, dezodoranty osobiste, perfumy, wody kołońskie i toaletowe, pianki, żele, kremy do golenia, po goleniu, płyny po goleniu.

(111) **179224** (220) 2003 12 15 (210) 273911  
 (151) 2006 09 25 (441) 2004 04 19  
 (732) Dystrybucja Ryb KALMAR Joanna Moskała, Trojanowice 179, PL.

(540)



Kolor znaku: brązowy, żółty, złoty, biały, czarny

(531) 18.3.21, 26.1.1, 26.5.1, 27.5.1, 29.1.15  
 (510), (511) **29** potrawy na bazie ryb, kawior, ryby konserwowane, **31** ryby morskie, ryby słodkowodne, owoce morza, krewetki, langusty, małże, ostrygi, **35** zgrupowanie na rzecz osób trzecich różnych towarów pozwalające nabywcy wygodnie je oglądać i kupować w sklepie z towarami wyszczególnionymi w klasie 29 i w klasie 31, **43** prowadzenie restauracji, kawiarni, barów szybkiej obsługi.

(111) **179225** (220) 2004 01 19 (210) 275153  
 (151) 2006 08 30 (441) 2004 05 04  
 (732) Kompania Spirytusowa Wratislavia POLMOS Wrocław S.A., Wrocław, PL.  
 (540)



(531) 2.1.20, 24.1.25, 25.1.5, 27.5.1  
 (510), (511) **33** wódka, napoje alkoholowe.

(111) **179226** (220) 2004 01 19 (210) 275154  
 (151) 2006 08 30 (441) 2004 05 04  
 (732) Kompania Spirytusowa Wratislavia POLMOS Wrocław S.A., Wrocław, PL.  
 (540)



(531) 2.1.20, 24.1.25  
 (510), (511) **33** wódka, napoje alkoholowe.

(111) **179227** (220) 2004 02 23 (210) 276738  
 (151) 2006 09 22 (441) 2004 05 31  
 (732) House of Lords & Reas Cigar Company Inc. c/o James D. Murphy, Saint John, CA.  
 (540) REAS  
 (510), (511) **34** cygara, cygaretki, papierosy, tytoń, wyroby tytoniowe, przybory dla palaczy, zapalki.

(111) **179228** (220) 2004 02 25 (210) 276790  
 (151) 2006 09 12 (441) 2004 05 31  
 (732) Firma BOGEL Dezynsekcja, Dezynfekcja, Deratyzacja, Elżbieta Suszczyńska, Wrocław, PL.  
 (540) BOGEL  
 (510), (511) **37** usługi w zakresie dezynsekcji, dezynfekcji i deratyzacji nie w rolnictwie, **44** usługi w zakresie dezynsekcji, dezynfekcji i deratyzacji w rolnictwie, ogrodnictwie i leśnictwie.



(111) **179229** (220) 2004 03 01 (210) 277072  
 (151) 2006 08 31 (441) 2004 06 14  
 (732) Kompania Spirytusowa Wratislavia POLMOS Wrocław S.A.,  
 Wrocław, PL.  
 (540)



Kolor znaku: pomarańczowy, zielony, niebieski, beżowy  
 (531) 5.7.11, 5.13.7, 27.5.1, 29.1.15  
 (510), (511) **33** likiery.

(111) **179230** (220) 2004 03 01 (210) 277073  
 (151) 2006 08 30 (441) 2004 06 14  
 (732) Kompania Spirytusowa Wratislavia POLMOS Wrocław S.A.,  
 Wrocław, PL.  
 (540)



Kolor znaku: brązowy, biały, czerwony, zielony, pomarańczowy,  
 złoty  
 (531) 5.7.1, 8.13.7, 11.3.4, 27.5.1, 29.1.15  
 (510), (511) **33** likiery.

(111) **179231** (220) 2004 03 11 (210) 277596  
 (151) 2006 09 14 (441) 2004 06 14  
 (732) Geoclima Sp. z o.o., Warszawa, PL.  
 (540)



(531) 1.5.1, 27.5.1  
 (510), (511) **11** urządzenia do chłodzenia powietrza, urządzenia  
 wentylacyjne i klimatyzacyjne, aparatura wentylacyjna i klimatyzacyjna,  
 urządzenia do chłodzenia cieczy, **37** usługi w zakresie instalacji,  
 naprawy, serwisu urządzeń klimatyzacyjnych i wentylacyjnych  
 i aparatury klimatyzacyjnej i wentylacyjnej.

(111) **179232** (220) 2004 04 02 (210) 278746  
 (151) 2006 10 02 (441) 2004 07 12  
 (732) Zakłady Chemiczne „Organika-Sarżyna” S.A., Nowa Sarżyna, PL.  
 (540) Agrosar  
 (510), (511) **01** środki regulujące wzrost roślin, **05** herbicydy, fungicydy.

(111) **179233** (220) 2004 12 21 (210) 289123  
 (151) 2006 09 07 (441) 2005 04 04  
 (732) EUROPAL Sp. z o.o., Warszawa, PL.  
 (540) www.europal.pl

(510), (511) **20** niemetalowe palety transportowe i załadowczo-wyładowcze, **37** usługi regeneracji i napraw palet, **39** usługi organizacji przewożenia ładunków, wynajmowania pojazdów, wynajmowania magazynów, dystrybucji towarów i przesyłek, informacja o składowaniu i transporcie, wypożyczanie konstrukcji przenośnych do składowania i transportu, wypożyczanie palet.

(111) **179234** (220) 2004 12 21 (210) 289124  
 (151) 2006 09 07 (441) 2005 04 04  
 (732) EUROPAL Sp. z o.o., Warszawa, PL.  
 (540)



Kolor znaku: czerwony, granatowy, biały  
 (531) 27.1.1, 27.5.1, 29.1.12

(510), (511) **20** niemetalowe palety transportowe i załadowczo-wyładowcze, **37** usługi regeneracji i napraw palet, **39** usługi organizacji przewożenia ładunków, wynajmowania pojazdów, wynajmowania magazynów, dystrybucji towarów i przesyłek, informacja o składowaniu i transporcie, wypożyczanie konstrukcji przenośnych do składowania i transportu, wypożyczanie palet.

(111) **179235** (220) 2005 01 21 (210) 290147  
 (151) 2006 10 04 (441) 2005 05 02  
 (732) „HUZAR” Spółka z ograniczoną odpowiedzialnością,  
 Nowy Sącz, PL.  
 (540)



Kolor znaku: brązowy, pomarańczowy, złoty, biały  
 (531) 23.1.1, 27.5.1  
 (510), (511) **29** dżem, **30** miód.

(111) **179236** (220) 2005 01 24 (210) 290231  
 (151) 2006 10 03 (441) 2005 05 02  
 (732) PRONAFT Spółka z o.o., Świebodzin, PL.  
 (540)



Kolor znaku: czarny, biały, granatowy, czerwony  
 (531) 1.15.15, 26.1.2, 26.11.2, 29.1.14

(510), (511) **04** paliwa (również alkohol jako paliwo), oleje i tłuszcze przemysłowe, smary, materiały oświetleniowe, **35** wyselekcjonowanie z myślą o osobach trzecich, różnych produktów (bez uwzględnienia transportu) tak, aby umożliwić konsumentom obejrzenie i dokonanie zakupu w dobrych warunkach (kosmetyków, zwłaszcza samochodowych, artykułów higienicznych, akcesoriów i części samochodowych, czasopism, gazet, książek, materiałów piśmiennych, artykułów odzieżowych, artykułów spożywczych, napojów, wyrobów tytoniowych), **37** usługi w zakresie diagnostyki, napraw, konserwacji i obsługi samochodów, pomoc drogowa (naprawy), **39** usługi związane z parkowaniem samochodów, wynajmowania miejsc parkingowych i garaży, usługi transportowe, usługi magazynowania, pomoc drogowa (holowanie), holowanie pojazdów.

(111) **179237** (220) 2005 01 24 (210) 290243  
 (151) 2006 10 03 (441) 2005 05 02  
 (732) „Chatier” Barbara Kucjas, Katowice, PL.

(540) ESSCADE

(510), (511) **03** wyroby perfumeryjne w tym: perfumy, wody toaletowe, woda lawendowa, woda kolońska, dezodoranty do użytku osobistego.(111) **179238** (220) 2005 02 03 (210) 290679  
(151) 2006 09 18 (441) 2005 05 16

(732) KRONE Karol Dobrucki, Września, PL.

(540) KRONE

(510), (511) **14** wyroby jubilerskie, wyroby platerowane nie zawarte w innych klasach, biżuteria złota i srebrna: w szczególności obrączki, sygnety, pierścionki, łańcuszki, bransoletki, wisiorki, broszki, szpile, szpilki, szpilki ozdobne, szpilki do krawatów, spinki, spinki do krawatów, spinki do mankietów, wsuwki, kolczyki, kolie, perły, naszyjniki, breloczki, spinki do krawatów, biżuteria jak wyżej z wkomponowanymi elementami ozdobnymi w postaci kamieni szlachetnych, półszlachetnych oraz syntetycznych, wyroby jubilerskie zdobione sztucznymi masami, emalią, wyroby ze srebra, srebrne obrazy, ramki, szkatułki, diamenty, ozdoby z bursztynu, koszyki do użytku domowego z metali szlachetnych, papierośnice z metali szlachetnych, patery z metali szlachetnych, puderniczki z metali szlachetnych, świeczniki z metali szlachetnych, serwetniki z metali szlachetnych, cukiernice z metali szlachetnych, pudełka na cygara z metali szlachetnych, tace do użytku domowego z metali szlachetnych, srebrne i złote pióra i długopisy, srebrne i złote pióra i długopisy zdobione sztucznymi masami, emalią, ryngrafy z metali szlachetnych lub pokrywane nimi, inicjały srebrne i złote, emblematy z metali szlachetnych, jubilerskie wyroby o charakterze upominkowym zdobione masą perłową, skórą, laką, emalią, zegary i zegarki, zegary ściennie, stojące, kominkowe, kwarcowe, elektroniczne, budziki, stopery, futerały do stosowania w zegarmistrzostwie, części zamienne do zegarów i zegarków, **37** usługi jubilerskie, zwłaszcza naprawa wyrobów jubilerskich, biżuterii, naprawa i konserwacja zegarów i zegarków, **40** usługi przetwórstwa metali szlachetnych i półszlachetnych dla potrzeb jubilerskich.(111) **179239** (220) 2005 02 04 (210) 290711  
(151) 2006 09 18 (441) 2005 05 16

(732) PRESS PROMOCJA Sp. z o.o., Katowice, PL.

(540)



Kolor znaku: czarny, czerwony

(531) 26.11.2, 27.5.1, 29.1.1

(510), (511) **35** agencje reklamowe, dystrybucja materiałów reklamowych takich jak próbki, druków, prospektów, broszur, organizacja wystaw w celach handlowych lub reklamowych.(111) **179240** (220) 2005 02 04 (210) 290712  
(151) 2006 09 18 (441) 2005 05 16

(732) MEDIAPROFIT Sp. z o.o., Warszawa, PL.

(540)



Kolor znaku: szary, niebieski

(531) 26.1.4, 26.11.1, 27.5.1, 29.1.4

(510), (511) **35** promocja sprzedaży dla osób trzecich, ogłoszenia reklamowe, dystrybucja materiałów reklamowych, prenumerata gazety, **41** publikowanie książek.(111) **179241** (220) 2005 01 31 (210) 290456  
(151) 2006 09 26 (441) 2005 05 16

(732) Wytwórnia Materiałów Spawalniczych „SPAWMET” Spółka z o.o., Świętochłowice, PL.

(540)



Kolor znaku: niebieski

(531) 26.11.2, 27.5.1, 29.1.4

(510), (511) **06** drut kolczasty, drut metalowy, napinacze do drutu metalowego, drut ze stopów metali nieszlachetnych, konstrukcje metalowe, konstrukcje przenośne metalowe, materiały konstrukcyjne metalowe, liny metalowe, liny stalowe, lut twardy, luty ze srebra, pręty metalowe do lutowania i spawania, arkusze i blachy stalowe, konstrukcje stalowe, pręty ze stali, zbrojenie betonu metalowe, zbrojenie dla budownictwa, drut z żelaza, **07** lutownice gazowe, obrabiarki do metali, prasy, rury kotłowe, aparaty do spawania gazowego, spawarki elektryczne jako maszyny, walcarki, **09** urządzenia do cięcia łukiem elektrycznym, elektrody do spawania, aparatura katodowa do zabezpieczania przed korozją, kolby do lutownice elektrycznego, lutownice, elektryczne kolby do lutowania, aparatura do cięcia łukiem elektrycznym, urządzenia do spawania łukiem elektrycznym, filtry do masek do oddychania, maski ochronne, drut z miedzi izolowany, aparaty elektryczne do pomiarów, aparatura do pomiarów precyzyjnych, prostowniki prądu, przewody elektryczne, druty identyfikacyjne do przewodów elektrycznych, materiały na przewody elektryczne, aparaty rentgenowskie do celów innych niż medyczne, klisze rentgenowskie naświetlone, lampy rentgenowskie na promienie do celów innych niż medyczne, maski spawalnicze, elektrody do spawania, urządzenia do spawania elektrycznego.(111) **179242** (220) 2005 01 31 (210) 290475  
(151) 2006 09 21 (441) 2005 05 16

(732) Wytwórnia Naturalnych Wód Mineralnych „USTRONIANKA” Michał Bożek, Ustroń, PL.

(540)



Kolor znaku: niebieski i odcienie, biały, niebieski, czerwony

(531) 6.1.2, 26.11.1, 27.5.1, 29.1.1, 29.1.4

(510), (511) **32** naturalne wody mineralne.(111) **179243** (220) 2005 02 02 (210) 290575  
(151) 2006 09 21 (441) 2005 05 16

(732) Wytwórnia Naturalnych Wód Mineralnych „USTRONIANKA” Michał Bożek, Ustroń, PL.

(540)



Kolor znaku: niebieski, biały, karminowy, zielony, czerwony, różowy

(531) 5.7.8, 6.1.1, 27.5.1, 29.1.15

(510), (511) **32** napoje owocowe, soki owocowe, soki warzywne, nektary, syropy, preparaty do przygotowania napojów, zaprawy do napojów, napoje bezalkoholowe, naturalne wody mineralne, naturalne wody źródłane, wody stołowe.

(111) **179244** (220) 2005 02 02 (210) 290576  
 (151) 2006 09 21 (441) 2005 05 16  
 (732) Wytwórnia Naturalnych Wód Mineralnych „USTRONIANKA”  
 Michał Bożek, Ustroń, PL.  
 (540)



Kolor znaku: niebieski, biały, żółty, zielony, czerwony  
 (531) 5.7.12, 6.1.1, 27.5.1, 29.1.15

(510), (511) **32** napoje owocowe, soki owocowe, soki warzywne, nektary, syropy, preparaty do przygotowania napojów, zaprawy do napojów, napoje bezalkoholowe, naturalne wody mineralne, naturalne wody źródłane, wody stołowe.

(111) **179245** (220) 2005 02 02 (210) 290577  
 (151) 2006 09 21 (441) 2005 05 16  
 (732) Wytwórnia Naturalnych Wód Mineralnych „USTRONIANKA”  
 Michał Bożek, Ustroń, PL.  
 (540)



Kolor znaku: niebieski, biały, czerwony, żółty, zielony  
 (531) 5.7.8, 6.1.1, 27.5.1, 29.1.15

(510), (511) **32** napoje owocowe, soki owocowe, soki warzywne, nektary, syropy, preparaty do przygotowania napojów, zaprawy do napojów, napoje bezalkoholowe, naturalne wody mineralne, naturalne wody źródłane, wody stołowe.

(111) **179246** (220) 2005 02 07 (210) 290772  
 (151) 2006 09 20 (441) 2005 05 16  
 (732) INSTYTUT WŁÓKIENICTWA, Łódź, PL.  
 (540) PALSTOP

(510), (511) **17** włóknina niepalna stosowana jako bariera dla ognia w układach tapicerskich, w odzieży lub innych.

(111) **179247** (220) 2005 02 07 (210) 290782  
 (151) 2006 09 20 (441) 2005 05 16  
 (732) ARISCO Sp. z o.o., Łódź, PL.

(540) Złomowanie oprogramowania  
 (510), (511) **42** programowanie komputerowe, aktualizacja oprogramowania komputerowego, instalacje oprogramowania komputerowego, konserwacja oprogramowania komputerowego, powielanie oprogramowania komputerowego.

(111) **179248** (220) 2005 02 07 (210) 290810  
 (151) 2006 09 20 (441) 2005 05 16

(732) Przedsiębiorstwo Produkcyjno-Handlowe „ZBYSZKO”  
 Zbigniew Bojanowicz, Białobrzegi, PL.

(540) SANTELLA

(510), (511) **32** soki owocowe, napoje owocowe, nektary owocowe, napoje bezalkoholowe, **35** zgrupowanie na rzecz osób trzecich towarów takich jak napoje pozwalające nabywcy wygodnie je oglądać i kupować w hurtowni i w sklepie, reklama napoi.

(111) **179249** (220) 2005 02 08 (210) 290819  
 (151) 2006 09 12 (441) 2005 05 16  
 (732) „SAUNAP” Monika Markowska, Poznań, PL.  
 (540)



Kolor znaku: żółty, granatowy

(531) 26.1.2, 27.5.1, 29.1.12

(510), (511) **11** urządzenia do wyposażenia saun, takie jak: kabiny do saun, ruchome kabiny do łaźni tureckich, kabiny parowe, piece do saun, kabiny natryskowe, balie do zanurzania, ławki do leżenia, **19** drewniane sauny ogrodowe, fińskie, drewniane domki przenośne, wyroby i półfabrykaty z drewna, **37** montaż kabin do łaźni tureckich, saun, domków przenośnych, usługi instalacyjne saun.

(111) **179250** (220) 2005 02 08 (210) 290827  
 (151) 2006 09 12 (441) 2005 05 16  
 (732) KREISEL - Technika Budowlana Sp. z o.o., Poznań, PL.  
 (540)

**GIPSYKING**

Kolor znaku: żółty, granatowy

(531) 27.5.1, 29.1.2

(510), (511) **01** kleje budowlane i zaprawy klejowe, **19** zaprawy tynkarskie, gładzie szpachlowe i spoiwa na bazie gipsu.

(111) **179251** (220) 2005 02 08 (210) 290828  
 (151) 2006 09 12 (441) 2005 05 16  
 (732) KREISEL - Technika Budowlana Sp. z o.o., Poznań, PL.  
 (540)



Kolor znaku: biały, zielony, granatowy

(531) 27.5.1, 29.1.12

(510), (511) **02** farby.

(111) **179252** (220) 2005 02 08 (210) 290829  
 (151) 2006 09 12 (441) 2005 05 16  
 (732) KREISEL - Technika Budowlana Sp. z o.o., Poznań, PL.  
 (540)



Kolor znaku: biały, pomarańczowy, granatowy

(531) 27.5.1, 29.1.12

(510), (511) **02** farby.

(111) **179253** (220) 2005 02 08 (210) 290833  
 (151) 2006 09 18 (441) 2005 05 16  
 (732) Andrzej Domżał, Łódź, PL.  
 (540) UNTOUCHABLES  
 (510), (511) **41** usługi związane z organizowaniem i obsługą dyskotek, rozrywka, **43** restauracje.

(111) **179254** (220) 2005 02 08 (210) 290842  
 (151) 2006 09 21 (441) 2005 05 16  
 (732) Izba Gospodarcza Zradiofonizowanych Taksówkarzy O'K!  
 -TAXI, Warszawa, PL.  
 (540)



(531) 2.9.14, 27.5.1  
 (510), (511) **37** naprawy pojazdów, przeglądy eksploatacyjne pojazdów, mycie pojazdów, **39** usługi taksówkowe, przewóz osób i towarów transportem samochodowym, prowadzenie agencji spedycyjnych, załadunek i rozładunek towarów, serwis garażowy, organizowanie przejazdów turystycznych, wynajem samochodów i miejsc parkingowych oraz garażowych, holowanie pojazdów, **43** usługi hotelarskie, usługi gastronomiczne, prowadzenie barów, kawiarni, restauracji.

(111) **179255** (220) 2005 02 08 (210) 290849  
 (151) 2006 09 21 (441) 2005 05 16  
 (732) GENERAL MOTORS CORPORATION, Detroit, US.  
 (540) BRX  
 (510), (511) **12** silnikowe pojazdy lądowe.

(111) **179256** (220) 2005 02 08 (210) 290850  
 (151) 2006 09 21 (441) 2005 05 16  
 (732) GENERAL MOTORS CORPORATION, Detroit, US.  
 (540) BLC  
 (510), (511) **12** silnikowe pojazdy lądowe.

(111) **179257** (220) 2005 02 08 (210) 290851  
 (151) 2006 09 21 (441) 2005 05 16  
 (732) GENERAL MOTORS CORPORATION, Detroit, US.  
 (540) BLS  
 (510), (511) **12** silnikowe pojazdy lądowe.

(111) **179258** (220) 2005 02 09 (210) 290902  
 (151) 2006 09 22 (441) 2005 05 16  
 (732) Polski Koncern Naftowy ORLEN S.A., Płock, PL.  
 (540)



Kolor znaku: czerwony, szary, czarny  
 (531) 3.7.1, 3.7.19, 18.1.7, 27.5.1, 27.7.1, 29.1.13  
 (510), (511) **01** preparaty chłodnicze, substancje zapobiegające zamarzaniu.

(111) **179259** (220) 2005 02 14 (210) 291059  
 (151) 2006 09 22 (441) 2005 05 30  
 (732) MULTI OIL Spółka z ograniczoną odpowiedzialnością, Białystok, PL.  
 (540) Fulmix  
 (510), (511) **04** oleje przemysłowe, oleje silnikowe, paliwo silnikowe, smary, nafta, denaturat.

(111) **179260** (220) 2005 02 14 (210) 291099  
 (151) 2006 09 26 (441) 2005 05 30  
 (732) Restauracja „CLEOPATRA” Bachar Aziz, Lublin, PL.  
 (540)



Kolor znaku: żółty, brązowy  
 (531) 2.3.1, 27.5.1, 29.1.2, 29.1.7  
 (510), (511) **43** usługi w zakresie działalności gastronomicznej.

(111) **179261** (220) 2005 02 14 (210) 291116  
 (151) 2006 09 26 (441) 2005 05 30  
 (732) Bristol-Myers Squibb Company, Nowy Jork, US.  
 (540) BEPLITUDE  
 (510), (511) **05** preparaty farmaceutyczne dla ludzi.

(111) **179262** (220) 2005 02 14 (210) 291117  
 (151) 2006 09 26 (441) 2005 05 30  
 (732) Bristol-Myers Squibb Company, Nowy Jork, US.  
 (540) IXEMPRYA  
 (510), (511) **05** preparaty farmaceutyczne dla ludzi.

(111) **179263** (220) 2005 02 14 (210) 291118  
 (151) 2006 09 26 (441) 2005 05 30  
 (732) Bristol-Myers Squibb Company, Nowy Jork, US.  
 (540) IXEMPRA  
 (510), (511) **05** preparaty farmaceutyczne dla ludzi.

(111) **179264** (220) 2005 02 14 (210) 291125  
 (151) 2006 09 26 (441) 2005 05 30  
 (732) SECURA BC Sp. z o.o., Warszawa, PL.  
 (540)



Kolor znaku: bordowy, biały, czarny  
 (531) 25.5.3, 26.4.1, 27.5.1, 29.1.1, 29.1.6, 29.1.8  
 (510), (511) **03** żele ochronne do rąk, pasty i kremy ochronne, **09** maski ochronne do oddychania, filtry do masek do oddychania, rękawice do ochrony przed wypadkami, **11** filtry jako części instalacji domowych lub przemysłowych, **17** rękawice izolacyjne.

(111) **179265** (220) 2005 02 15 (210) 291175  
 (151) 2006 09 20 (441) 2005 05 30  
 (732) PepsiCo, Inc., Purchase, US.



(540)



Kolor znaku: niebieski, żółty, czerwony, biały

(531) 9.1.10, 26.15.1, 27.5.1, 29.1.15

(510), (511) **29** mięso, drób, ryby, dziczyzna, ekstrakty mięsne, suszone i przetworzone: warzywa, orzechy, owoce, gotowe do spożycia smaki w skład których wchodzi: kartofle, orzechy, inne owoce lub warzywa oraz ich kombinacje, ziemniaczane chipsy i chrupki, chipsy taro, smaki wieprzowe i wołowe, jaja, mleko, produkty mleczne, oleje i tłuszcze jadalne, galaretki, dżemy, kompoty.

(111) **179266** (220) 2005 02 15 (210) 291176  
 (151) 2006 09 20 (441) 2005 05 30  
 (732) PepsiCo, Inc., Purchase, US.  
 (540)



Kolor znaku: niebieski, żółty, czerwony, łososiowy, zielony, biały

(531) 8.5.1, 9.1.10, 26.15.1, 27.5.1, 29.1.15

(510), (511) **29** mięso, drób, ryby, dziczyzna, ekstrakty mięsne, suszone i przetworzone: warzywa, orzechy, owoce, gotowe do spożycia smaki w skład których wchodzi: kartofle, orzechy, inne owoce lub warzywa oraz ich kombinacje, ziemniaczane chipsy i chrupki, chipsy taro, smaki wieprzowe i wołowe, jaja, mleko, produkty mleczne, oleje i tłuszcze jadalne, galaretki, dżemy, kompoty.

(111) **179267** (220) 2005 02 15 (210) 291177  
 (151) 2006 09 20 (441) 2005 05 30  
 (732) PepsiCo, Inc., Purchase, US.  
 (540)



Kolor znaku: purpurowy, żółty, niebieski, czerwony, biały, brązowy, zielony

(531) 8.5.1, 9.1.10, 26.15.1, 27.5.1, 29.1.15

(510), (511) **29** mięso, drób, ryby, dziczyzna, ekstrakty mięsne, suszone i przetworzone: warzywa, orzechy, owoce, gotowe do spożycia smaki w skład których wchodzi: kartofle, orzechy, inne owoce lub warzywa oraz ich kombinacje, ziemniaczane chipsy i chrupki, chipsy taro, smaki wieprzowe i wołowe, jaja, mleko, produkty mleczne, oleje i tłuszcze jadalne, galaretki, dżemy, kompoty.

(111) **179268** (220) 2005 02 16 (210) 291194  
 (151) 2006 09 20 (441) 2005 05 30  
 (732) BIO-ACTIVE DYSTRYBUCJA Sp. z o.o., Warszawa, PL.  
 (540)



Kolor znaku: biały, granatowy, beżowy, żółty, pomarańczowy, czerwony

(531) 1.3.1, 5.3.11, 11.3.1, 11.3.4, 27.5.1, 29.1.15  
(510), (511) **30** herbata, herbaty owocowe.

(111) **179269** (220) 2005 02 18 (210) 291322  
 (151) 2006 09 20 (441) 2005 05 30  
 (732) Obschestvo s ogranichennoi otvetstvennostiu „Glavspirtrest”, Moskwa, RU.  
 (540) GREEN MARK  
 (510), (511) **32** piwo, wody mineralne i gazowane oraz inne napoje bezalkoholowe, napoje i soki owocowe, syropy i inne preparaty do przygotowywania napojów, **33** napoje alkoholowe (z wyjątkiem piwa), wódka.

(111) **179270** (220) 2005 02 18 (210) 291323  
 (151) 2006 09 20 (441) 2005 05 30  
 (732) Obschestvo s ogranichennoi otvetstvennostiu „Glavspirtrest”, Moskwa, RU.  
 (540)



Kolor znaku: zielony, biały, popielaty

(531) 19.7.1, 26.1.1, 27.5.1, 29.1.3, 29.1.6

(510), (511) **32** piwo, wody mineralne i gazowane oraz inne napoje bezalkoholowe, napoje i soki owocowe, syropy i inne preparaty do przygotowywania napojów, **33** napoje alkoholowe (z wyjątkiem piwa), wódka.

(111) **179271** (220) 2005 02 21 (210) 291422  
 (151) 2006 10 03 (441) 2005 05 30  
 (732) NEOLENS Sp. z o. o., Wrocław, PL.  
 (540)



Kolor znaku: czerwony, czarny

(531) 26.1.1, 27.5.1, 29.1.12

(510), (511) **09** soczewki -szkła optyczne.

(111) **179272** (220) 2005 02 21 (210) 291432  
 (151) 2006 09 28 (441) 2005 05 30

(732) ATLANTA Grzegorz Grzelak, Poznań, PL.  
(540)



(531) 27.5.1

(510), (511) **06** drzwi i okna metalowe, drzwi i okna metalowe przeciwpożarowe, płyty warstwowe o okładzinach metalowych, **37** usługi w zakresie montażu lekkiej obudowy, zabudowa drzwi i okien, budowa pawilonów i hal przemysłowych, nadzór budowlany, **42** projektowanie i doradztwo techniczne w zakresie obiektów budowlanych.

(111) **179273** (220) 2005 02 21 (210) 291446  
(151) 2006 10 03 (441) 2005 05 30

(732) Lesaffre bio-corporation S.A., Wołczyn, PL.  
(540)



Kolor znaku: biały, jasnoniebieski, ciemnoniebieski, żółty, pomarańczowy, brązowy, czerwony

(531) 8.1.16, 27.5.1, 29.1.15  
(510), (511) **30** drożdże.

(111) **179274** (220) 2005 02 22 (210) 291474  
(151) 2006 10 03 (441) 2005 05 30

(732) Fermentownia Tytoniu w Krasnymstawie Sp. z o.o., Krasny Staw, PL.

(540) złoty bażant

(510), (511) **34** artykuły dla palących: cygara, cygaretki, fajki i przybory do nich, papierosy, popielniczki, tytoń, zapalniczki i zapalki.

(111) **179275** (220) 2005 02 24 (210) 291585  
(151) 2006 10 02 (441) 2005 05 30

(732) P.P.H. „TESS” s.c. Małgorzata Maksymowicz, Sławomir Maksymowicz, Stargard Szczeciński, PL.

(540) AGROL

(510), (511) **03** środki do mycia i usuwania osadów mineralnych w instalacjach obiegowych oraz kotłowych.

(111) **179276** (220) 2005 02 25 (210) 291646  
(151) 2006 10 02 (441) 2005 05 30

(732) Zakład Mechaniki Przemysłowej ZAMEP Sp. z o.o., Gliwice, PL.  
(540) WPS

(510), (511) **11** wirowa pompa średniociśnieniowa.

(111) **179277** (220) 2005 02 25 (210) 291654  
(151) 2006 09 29 (441) 2005 05 30

(732) SZKÓŁKI DRZEW I KRZEWÓW OZDOBNYCH Joanna Widaj, Józefosław, PL.

(540)



Kolor znaku: zielony

(531) 26.1.11, 27.5.1, 29.1.12

(510), (511) **31** drzewa i krzewy ozdobne, sadzonki, rośliny ozdobne, **44** projektowanie ogrodów i usługi w zakresie ogrodnictwa krajo-brazowego.

(111) **179278** (220) 2005 02 28 (210) 291698  
(151) 2006 09 22 (441) 2005 06 13

(732) PMB Spółka Akcyjna, Białystok, PL.

(540)



Kolor znaku: czerwony, biały, czarny, szary, jasnoszary, pomarańczowy, jasnozielony, ciemnozielony, brązowy

(531) 3.4.1, 10.3.10, 14.9.1, 25.1.15, 25.7.1, 27.5.1, 29.1.15  
(510), (511) **29** konserwy mięsne.

(111) **179279** (220) 2005 02 28 (210) 291699  
(151) 2006 09 22 (441) 2005 06 13

(732) PMB Spółka Akcyjna, Białystok, PL.

(540)



Kolor znaku: biały, czarny, szary, brązowy i odcienie, zielony i odcienie

(531) 3.4.1, 18.1.1, 25.1.15, 25.7.1, 27.5.1, 29.1.15  
(510), (511) **29** konserwy mięsne.

(111) **179280** (220) 2005 02 28 (210) 291700  
(151) 2006 09 22 (441) 2005 06 13

(732) PMB Spółka Akcyjna, Białystok, PL.

(540)

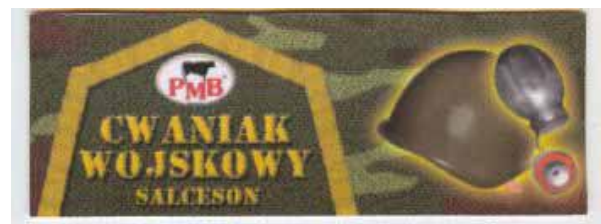

Kolor znaku: żółty, biały, czarny, zielony i odcienie, beżowy, szary, czerwony, brązowy i odcienie

(531) 3.2.1, 19.3.3, 23.5.1, 25.1.15, 25.7.1, 27.5.1, 29.1.15  
(510), (511) **29** konserwy mięsne.

(111) **179281** (220) 2005 02 28 (210) 291701  
(151) 2006 10 02 (441) 2005 06 13

(732) PMB Spółka Akcyjna, Białystok, PL.

(540) szynkoscoczki

(510), (511) **29** szynka.

(111) **179282** (220) 2005 02 28 (210) 291702  
(151) 2006 10 02 (441) 2005 06 13

(732) PMB Spółka Akcyjna, Białystok, PL.

(540) paroscoczki

(510), (511) **29** wyroby wędliniarskie - parówki, kiełbaski.

(111) **179283** (220) 2005 02 28 (210) 291758  
 (151) 2006 09 29 (441) 2005 06 13  
 (732) „BIOFARM” Spółka z o.o., Poznań, PL.  
 (540) PANTOPRAZ  
 (510), (511) **05** produkty farmaceutyczne: leki, środki dezynfekcyjne, odkażające, produkty weterynaryjne, dietetyczne środki medyczne, produkty sanitarne: materiały opatrunkowe, plastry, podpaski higieniczne, żywność dla niemowląt.

(111) **179284** (220) 2005 03 07 (210) 292062  
 (151) 2006 10 04 (441) 2005 06 13  
 (732) P.H.U. „MARGO” Cezary Zieliński, Toruń, PL.  
 (540)



(531) 26.4.1, 26.11.3, 27.5.1, 29.1.12  
 (510), (511) **02** środki antykorozyjne, **04** smary, **08** narzędzia ręczne, sterowane ręcznie.

(111) **179285** (220) 2005 03 09 (210) 292198  
 (151) 2006 09 29 (441) 2005 06 13  
 (732) I POLSKA ORGANIZACJA ODZYSKU STOLICA S.A., Warszawa, PL.  
 (540)



Kolor znaku: czerwony, żółty

(531) 1.3.2, 24.15.13, 27.5.1, 29.1.12  
 (510), (511) **35** usługi w zakresie zarządzania zbiorami informatycznymi i wyszukiwanie informacji w komputerowych bazach danych, usługi w zakresie rozpowszechniania materiałów reklamowych w tym reklama za pośrednictwem sieci komputerowej, radiowej, telewizyjnej i prasowej, **40** usługi w zakresie przetwarzania i unieszkodliwiania odpadów, **41** usługi w zakresie prowadzenia akcji informacyjnych i edukacyjnych w zakresie ochrony środowiska, **42** usługi w zakresie współpracy z jednostkami organizacyjnymi w zakresie doradztwa technicznego oraz wdrażanie postępu technicznego związanego z gospodarką odpadami.

(111) **179286** (220) 2005 03 10 (210) 292273  
 (151) 2006 09 29 (441) 2005 06 13  
 (732) „CHEMA - ELEKTROMET” Spółdzielnia Pracy, Rzeszów, PL.  
 (540) LIGNOX  
 (510), (511) **05** preparaty farmaceutyczne i stomatologiczne w formie: proszku, tabletek, kapsułek, maści, kremów, żeli, syropów, zawiesin, kropli, preparaty w płynie.

(111) **179287** (220) 2005 03 10 (210) 292282  
 (151) 2006 09 07 (441) 2005 06 13  
 (732) „ALBINEX” Spółka Jawna Albina Gańko, Krzysztof Gańko i Andrzej Gańko, Sulejówek, PL.  
 (540)



(531) 26.13.25, 27.5.1  
 (510), (511) **09** etui do okularów, łańcuszki do okularów.

(111) **179288** (220) 2005 03 10 (210) 292283  
 (151) 2006 09 07 (441) 2005 06 13  
 (732) „ALBINEX” Spółka Jawna Albina Gańko, Krzysztof Gańko i Andrzej Gańko, Sulejówek, PL.  
 (540)



(531) 27.5.1  
 (510), (511) **09** etui do okularów, łańcuszki do okularów.

(111) **179289** (220) 2005 03 10 (210) 292288  
 (151) 2006 09 07 (441) 2005 06 13  
 (732) Perfetti Van Melle S.p.A., Lainate (MI), IT.  
 (540)



Kolor znaku: biały, niebieski, zielony

(531) 26.4.2, 27.5.1, 29.1.12  
 (510), (511) **30** guma balonowa, guma do żucia, cukierki, cukierki do żucia, karmelki, czekolada, wyroby cukiernicze, dropsy, żelki, lody, słodczyce, galaretki, lizaki, ciasta, cukier, słodczyce, toffi.

(111) **179290** (220) 2005 03 10 (210) 292298  
 (151) 2006 09 15 (441) 2005 06 13  
 (732) RYNEK SZTUKI Spółka z o.o., Łódź, PL.  
 (540) RYNEK SZTUKI  
 (510), (511) **16** czasopisma, książki, katalogi, albumy, informatory, kalendarze.

(111) **179291** (220) 2005 03 15 (210) 292450  
 (151) 2006 09 26 (441) 2005 06 27  
 (732) CAR-MOTORS Mariusz Szmajda, Bydgoszcz, PL.  
 (540)



Kolor znaku: niebieski, ciemnoniebieski, biały

(531) 26.2.1, 27.5.1, 29.1.4, 29.1.6  
 (510), (511) **07** układy wydechowe samochodów, akcesoria silnikowe do silników pojazdów naziemnych, w tym: filtry, pierścienie, cylindry, tłoki, podkładki, **12** układy hamulcowe samochodów, akcesoria silnikowe, w tym: łańcuchy do silników pojazdów naziemnych, elementy układu zawieszenia samochodów.

(111) **179292** (220) 2005 03 15 (210) 292482  
 (151) 2006 09 26 (441) 2005 06 27  
 (732) OGNIOTRWAŁE Sp. z o.o., Częstochowa, PL.  
 (540)



Kolor znaku: zielony, biały  
 (531) 4.3.3, 26.1.1, 27.5.1, 29.1.3, 29.1.6



(510), (511) **01** boksyt, węgiel aktywny, środki chemiczne do napowietrzania betonu, środki do konserwacji betonu i cementu z wyjątkiem farb i olejów, preparaty do konserwacji cegły z wyjątkiem farb i olejów, cement, mieszanki do produkcji ceramiki technicznej, mieszaniny chemiczne kwasoodporne, preparaty i substancje chemiczne ułatwiające wytwarzanie metali, środki chemiczne dla przemysłu, dehydranty do celów przemysłowych, dolomit do celów przemysłowych, materiały filtracyjne w postaci preparatów chemicznych i substancji mineralnych, specjalne materiały ceramiczne do filtrów, węgiel do filtrów, preparaty ułatwiające wyjmowanie z form, grafit do celów przemysłowych, środki i preparaty do hartowania metali, środki do utwardzania metali, mieszanka ceramiczna do spiekania [ziarnista i sypka], substancje odczynnikowe jako pochłaniacze gazów, preparaty do odlewania stosowane w odlewnictwie, zasyпки stosowane w odlewnictwie, produkty formierskie dla odlewnictwa, dodatki do mas formierskich, spoiwa odlewnicze, preparaty do odłuszczenia stosowane w procesach produkcyjnych, piasek odlewniczy, plastyfikatory, preparaty ognioodporne, preparaty chemiczne dla przemysłu, sadza do celów przemysłowych, sole do celów przemysłowych, preparaty do obróbki ulepszejacej stal, preparaty chemiczne ułatwiające stapianie metali, substancje żrące do celów przemysłowych, szkliwo ceramiczne, preparaty zapobiegające tworzeniu się osadów, węgiel, węgiel do filtrów, agrotechniczny węgiel, pył węglowy i koksowniczy, hydraty węgla, węglany, węgliki, zasady jako preparaty chemiczne, środki do zmiękczenia poprzez wyżarzanie dla metalurgii, **04** antracyt, koks, oleje przemysłowe, oleje ułatwiające wyjmowanie z formy, oleje zwilżające, smary, tłuszcze przemysłowe, węgiel brunatny, **17** materiały ciepłochronne, materiały filtracyjne jako półprodukty w postaci pianki lub folii z tworzyw sztucznych, folie metalowe izolacyjne, materiały izolacyjne, kruszywa izolacyjne, oleje izolacyjne, zaprawy izolacyjne, izolatory, kit, papier izolacyjny, tkaniny izolacyjne, materiały uszczelniające, glina uszczelniająca, substancje uszczelniające do połączeń, **19** beton, beton ogniotrwały, budowlane materiały niemetalowe, cegły, cementowe powłoki ognioodporne i dla odlewnictwa, glina, glina ogniotrwała, glinowe cementy, kamienie żaroodporne, kształtowniki niemetalowe, kwarc, formy i kształtki odlewnicze niemetalowe, materiały ogniotrwałe, masy ogniotrwałe i na powłoki ochronne rdzeni, masy dla odlewnictwa, piasek z wyjątkiem formierskiego, płyty i płytki niemetalowe, pokrycia niemetalowe dla budownictwa, pokrycia dachów niemetalowe, pokrycia ścian i podłóg niemetalowe, powłoki jako materiały budowlane, rury sztywne budowlane niemetalowe, rury drenażowe niemetalowe, terakota, wapień, kamień, kamień żużlowy, kruszywo szamotowe żaroodporne i klinkierowe, szamoty odlewnicze i formierskie, kształtki szamotowe, zaprawy szamotowe, pył szamotowy, zaprawy budowlane, **35** agencje importowo-eksportowe, reklama za pośrednictwem sieci komputerowej, reklamy, zgrupowanie na rzecz osób trzecich różnych towarów pozwalające nabywcy wygodnie oglądać i kupować te towary na stronie Web dotyczącej sprzedaży różnorodnych towarów, zgrupowanie na rzecz osób trzecich różnych towarów pozwalające nabywcy wygodnie oglądać i kupować te towary w sklepie i hurtowni z materiałami budowlanymi, instalacyjnymi i artykułami wyposażenia, **39** dostarczanie towarów, magazynowanie, wynajmowanie magazynów, usługi transportowe, pakowanie produktów i towarów, przewożenie ładunków, przewóz samochodami ciężarowymi, rozładunek, składowanie, **40** rozdrabnianie, mielenie i mieszanie materiałów, w tym kamieni i surowców mineralnych, **42** analizy chemiczne, architektura, badania techniczne, projektowanie budynków, doradztwo budowlane, ekspertyzy inżynierskie, opracowywanie projektów technicznych.

(111) **179293** (220) 2005 03 21 (210) 292748  
 (151) 2006 09 21 (441) 2005 06 27  
 (732) Scharf Instruments Maria Szkolnicka, Pieszków, PL.  
 (540)



(531) 24.17.25, 26.1.1, 26.3.23, 26.4.1, 26.7.3

(510), (511) **08** cążki do obcinania paznokci i skórek, przybory do depilacji w tym pęsety, szczytce również do rzęs, zestawy do manicure i pedicure, nożyczki, gilotynki, polerki i pilniki do paznokci również elektryczne, szczytce do wycinania skórek, scyzoryki, **10** aparatura i instrumenty medyczne, również chirurgiczne i dentystyczne, igły do celów medycznych, klamry chirurgiczne i kleszcze, lancety, łyżki do leków, narzędzia do nacinania i piły do celów chirurgicznych, noże i nożyce chirurgiczne, nożyki do odcisków, przyrządy do położnictwa, przybory lekarskie na instrumenty medyczne, skalpele, sondy, stetoskopy, strzykawki do celów medycznych, szyny chirurgiczne, narzędzia weterynaryjne, wiertła dentystyczne.

(111) **179294** (220) 2005 03 21 (210) 292763  
 (151) 2006 09 18 (441) 2005 06 27  
 (732) Usługowy Zakład Kamieniarski GRAN-MAR Józef Orzechowski, Działdowo, PL.  
 (540)



Kolor znaku: niebieski i jego odcienie, biały, czarny  
 (531) 26.15.1, 27.5.1, 29.1.4

(510), (511) **19** kamień naturalny, **40** obróbka kamienia naturalnego.

(111) **179295** (220) 2005 03 23 (210) 292814  
 (151) 2006 09 18 (441) 2005 06 27  
 (732) ZAKŁADY PRZEMYSŁU JEDWABNICZEGO „WISTIL” SA, Kalisz, PL.  
 (540)



Kolor znaku: niebieski

(531) 27.5.1, 29.1.4

(510), (511) **24** tkaniny, firanki, dzianiny, obrusy, pościel.

(111) **179296** (220) 2005 03 30 (210) 293042  
 (151) 2006 09 07 (441) 2005 07 11  
 (732) Renata Janus, Warszawa, PL.  
 (540)



Kolor znaku: niebieski, czerwony, żółty, zielony

(531) 3.7.7, 26.4.2, 27.5.1, 29.1.15

(510), (511) **24** pościel, bielizna pościelowa, poszewki, narzuty na łóżka, pledy, chustki do nosa, ręczniki, serwetki, obrusy, **25** bielizna, staniki, majtki dziecięce, piżamy, szlafroki, halki, wyprawka dziecięca, ubrania, w tym: T-shirty, swetry, sukienki, spódnice, spodnie, koszule, rajtuzy, płaszcze, odzież z dzianiny, bluzki, bezrękawniki, nakrycia głowy, fartuszki, **28** zabawki, zabawki pluszowe, zabawki ruchome, lalki, domki dla lalek, ubranka dla lalek, gry, gry planszowe, karty do gry, kręgle, piłki, układanki, latawce, grzechotki, huśtawki, **39** dostarczanie towarów, dostarczanie towarów zamówionych korespondencyjnie, dystrybucja paczek, dystrybucja przesyłek, dystrybucja gazet, usługi kurierskie, magazynowanie, pakowanie produktów, pakowanie towarów.



(111) **179297** (220) 2005 03 31 (210) 293120  
 (151) 2006 09 20 (441) 2005 07 11  
 (732) Finlandia Vodka Worldwide Ltd., Helsinki, Fl.  
 (540) FINLANDIA  
 (510), (511) **33** napoje alkoholowe, destylowane alkohole wysoko-  
 procentowe.

(111) **179298** (220) 2005 03 31 (210) 293121  
 (151) 2006 09 20 (441) 2005 07 11  
 (732) Finlandia Vodka Worldwide Ltd., Helsinki, Fl.  
 (540)



(531) 3.4.7, 27.5.1  
 (510), (511) **33** napoje alkoholowe, destylowane alkohole wysoko-  
 procentowe.

(111) **179299** (220) 2005 04 01 (210) 293182  
 (151) 2006 09 28 (441) 2005 07 11  
 (732) ORLEN OIL Sp. z o.o., Kraków, PL.  
 (540)



Kolor znaku: czerwony, szary, biały, czarny  
 (531) 25.1.15, 27.1.5, 29.1.1, 29.1.6, 29.1.8  
 (510), (511) **04** oleje silnikowe.

(111) **179300** (220) 2005 04 01 (210) 293183  
 (151) 2006 09 28 (441) 2005 07 11  
 (732) ORLEN OIL Sp. z o.o., Kraków, PL.  
 (540)



Kolor znaku: czarny, czerwony, biały  
 (531) 24.1.5, 27.5.1, 29.1.1, 29.1.8  
 (510), (511) **03** płyny do spryskiwaczy szyb, szampony samochodowe,  
 kosmetyki samochodowe, **04** oleje silnikowe, oleje hydrauliczne,  
 oleje przekładniowe, oleje hydrauliczno-przekładniowe, oleje  
 sprężarkowe, oleje maszynowe, oleje przemysłowe specjalne, oleje  
 energetyczne, oleje żeglugowe, oleje emulgujące do górnictwa,  
 oleje do obróbki skrawaniem, oleje emulsyjne, oleje do hartowania,  
 oleje do obróbki metali walcowanych, oleje do walcowania, oleje an-  
 tyadhezyjne, oleje do filtrów, oleje konserwacyjne, benzen, oleje pa-  
 rafinowe, emulsje parafinowe, żel naftowy do celów przemysłowych,  
 smary, dodatki niechemiczne do paliw silnikowych, smary, podpałki,  
**05** dezodoranty, zwłaszcza samochodowe, środki do odświeżania  
 powietrza, **20** opakowania z tworzyw sztucznych, pojemniki, kani-  
 stry.

(111) **179301** (220) 2001 11 26 (210) 243437  
 (151) 2006 09 04 (441) 2002 06 03  
 (732) Mayr-Melnhof Karton Aktiengesellschaft, Wiedeń, AT.  
 (540) MM Packaging  
 (510), (511) **16** papier, tektura, karton i wyroby z tych materiałów,  
 zawarte w kl. 16, artykuły tekturowe/kartonowe, owinięcia butelek  
 z tektury/kartonu lub papieru, arkusze regenerowanej celulozy do  
 owijania, pudła/pudełka z tektury/kartonu lub papieru, torby/toreb-  
 ki, koperty i worki/woreczki z papieru lub tektury/kartonu do pako-  
 wania, materiały z papieru lub tektury/kartonu do pakowania, wysta-  
 wy/oprawy z tektury/kartonu lub papieru dla prezentacji towarów,  
 sprzęt biurowy zawarty w kl. 16, druki, **39** usługi pakowania towa-  
 rów, pakowanie kontraktowe, usuwanie magazynowanie i transpor-  
 towanie materiałów odpadowych i materiałów wielokrotnego uży-  
 cia wszelkiego typu, usługi logistyczne w sektorze transportowym,  
**40** usługi drukarskie, drukowanie ofsetowe, usługi poligraficzne  
 fotoskładnia dla drukowania, drukowanie sitowe, drukowanie roto-  
 grawiturowe, **42** usługi projektowania opakowań, prowadzenie roz-  
 wojowych badań technicznych, projektowanie i planowanie w zakre-  
 sie technologii opakowań, projektowanie i planowanie w dziedzinie  
 technologii produkcji/wytwarzania.

(111) **179302** (220) 2002 12 02 (210) 258258  
 (151) 2006 08 28 (441) 2003 06 16  
 (732) S. C. BANO PIZZERIA BANOLLI A. Nosek, R. Nosek, Kraków, PL.  
 (540) BANOLLI  
 (510), (511) **29** sałatki owocowe, sałatki warzywne, **30** pizze, **41** orga-  
 nizowanie przyjęć rozrywkowych, **43** bary szybkiej obsługi, kawiarnie,  
 przygotowywanie dań - żywności i napojów - na zamówienie  
 oraz ich dostawa, restauracje, samoobsługowe restauracje, organi-  
 zowanie przyjęć konsumpcyjnych.

(111) **179303** (220) 2003 02 13 (210) 260957  
 (151) 2006 08 31 (441) 2003 08 25  
 (732) Kompleksowe Usługi Pogrzebowe „EDEN” Katarzyna  
 Gniazdek, Leszek Gniazdek, Sosnowiec, PL.  
 (540)



Kolor znaku: piaskowy, żółty, czarny  
 (531) 13.1.5, 26.1.1, 27.5.1, 29.1.11  
 (510), (511) **45** usługi pogrzebowe.

(111) **179304** (220) 2003 03 14 (210) 262235  
 (151) 2006 10 02 (441) 2003 09 22  
 (732) HERBALIFE INTERNATIONAL, INC., Century City, US.  
 (540) HERBALIFE RADIANT C  
 (510), (511) **03** środki do pielęgnacji skóry twarzy i ciała, lotony, środ-  
 ki czyszczące, złuszczące, nawilżające i kojące, szampony, odżywki  
 i środki do układania włosów.

(111) **179305** (220) 2003 03 21 (210) 262622  
 (151) 2006 07 27 (441) 2003 09 22  
 (732) Reebok International Ltd., Canton, US.  
 (540) I3  
 (510), (511) **25** obuwie, odzież, nakrycia głowy.

(111) **179306** (220) 2003 04 08 (210) 263341  
 (151) 2006 07 27 (441) 2003 10 20  
 (732) Gospodarczy Bank Spółdzielczy, Barlinek, PL.

(540)



Kolor znaku: zielony, biały, żółty

(531) 26.2.7, 26.4.2, 29.1.12

(510), (511) **09** karty bankowe z mikroprocesorem, **36** usługi finansowe związane z kartami bankowymi z mikroprocesorem.(111) **179307** (220) 2003 04 08 (210) 263342

(151) 2006 07 27 (441) 2003 10 20

(732) P.H. „AGART” Maria Kotlarska, Poznań, PL.

(540)



Kolor znaku: biały, granatowy

(531) 27.5.17, 29.1.4

(510), (511) **02** barwniki spożywcze, **30** preparaty i przetwory zbożowe, produkty i półprodukty piekarskie, ciastkarskie i cukiernicze, przyprawy, sosy owocowe i czekoladowe, stabilizatory, preparaty aromatyczne do żywności, emulgatory spożywcze, enzymy do ciast, półprodukty i mieszanki do wypieku produktów piekarskich, ciastkarskich i cukierniczych, polepszacze do wyrobów piekarskich, ciastkarskich i cukierniczych.(111) **179308** (220) 2003 04 10 (210) 263437

(151) 2006 07 17 (441) 2003 10 20

(732) Rosiński i S-ka Spółka z ograniczoną odpowiedzialnością Zakład Produkcji Opakowań, Bielsko-Biała, PL.

(540)

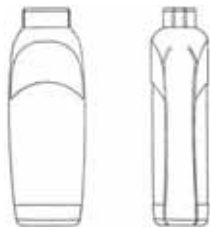

(531) 19.7.1

(510), (511) **03** płynne środki myjące i czyszczące stosowane do utrzymania czystości pomieszczeń, artykuły kosmetyczne i pielęgnacyjne dla ludzi, **21** pojemniki nie z metali szlachetnych.(111) **179309** (220) 2003 04 11 (210) 263445

(151) 2006 07 17 (441) 2003 10 20

(732) Fabryka Kosmetyków Venita Spółka z o.o., Łódź, PL.

(540) Venita Glamour

(510), (511) **03** środki do pielęgnacji włosów.(111) **179310** (220) 2003 04 11 (210) 263446

(151) 2006 07 17 (441) 2003 10 20

(732) Fabryka Kosmetyków Venita Spółka z o.o., Łódź, PL.

(540) Glamour Color

(510), (511) **03** środki do pielęgnacji włosów.(111) **179311** (220) 2003 04 17 (210) 263752

(151) 2006 07 26 (441) 2003 10 20

(732) HARTMANN POLSKA Sp. z o.o., Poznań, PL.

(540)



Kolor znaku: biały, żółty, zielony, jasnobrązowy, czerwony, jasnoniebieski

(531) 6.7.11, 27.5.5, 29.1.15

(510), (511) **01** produkty i półprodukty do celów rolniczych, ogrodniczych, leśnych, torfya, podłoża kwiatowe.(111) **179312** (220) 2003 04 18 (210) 263805

(151) 2006 07 20 (441) 2003 10 20

(732) Przedsiębiorstwo Produkcyjno-Usługowo-Handlowe „MARBET-WIL” Spółka z o.o., Bielsko-Biała, PL.

(540) SULSPRAY

(510), (511) **07** urządzenia do natrysku płynnymi środkami na bazie polimeru siarki, **40** zabezpieczanie materiałów budowlano-konstrukcyjnych przez powlekanie warstwą siarko-betonów lub kompozytów siarkobetonowych, zabezpieczanie materiałów betonowych, żelbetonowych i drewnianych warstwą siarkobetonów lub kompozytów siarkobetonowych.(111) **179313** (220) 2003 04 22 (210) 263847

(151) 2006 07 20 (441) 2003 11 03

(732) „Rob-Trans Michałek” Jacek Robak, Włoszczowa, PL.

(540)



Kolor znaku: zielony, czarny, biały

(531) 7.11.10, 27.5.1, 29.1.12

(510), (511) **37** usługi w zakresie stacji obsługi samochodów, naprawy samochodów, **39** usługi transportowe.(111) **179314** (220) 2003 04 22 (210) 263852

(151) 2006 07 28 (441) 2003 11 03

(732) Fabryka Wódek „POLMOS ŁAŃCUT” S.A., Łańcut, PL.

(540) błękitna dama

(510), (511) **33** napoje alkoholowe.(111) **179315** (220) 2003 04 25 (210) 264005

(151) 2006 08 10 (441) 2003 11 03

(732) CYFROWY POLSAT Spółka Akcyjna, Emów, PL.

(540) PLATFORMA CYFROWA POLSAT

(510), (511) **35** informacja handlowa, rozpowszechnianie ogłoszeń reklamowych, reklamy telewizyjne, **38** emisja radiowa, emisja telewizyjna, transmisja programów radiowych, transmisja programów telewizyjnych, przekaz satelitarny, przesyłanie informacji, radiofonia, łączność przez terminale komputerowe, łączność radiowa, połączenia i trasy połączeń (usługi) dla telekomunikacji, ogłoszenia elektroniczne (usługi), połączenia ze światową siecią komputerową za pośrednictwem telekomunikacji, **41** wypożyczanie odbiorników

radiowych i telewizyjnych, rozrywka, obsługa gier w systemie on-line, organizowanie konkursów edukacyjnych lub rozrywkowych.

(111) **179316** (220) 2003 04 25 (210) 264006  
 (151) 2006 08 10 (441) 2003 11 03  
 (732) CYFROWY POLSAT Spółka Akcyjna, Emów, PL.  
 (540) POLSAT CYFROWY  
 (510), (511) **35** informacja handlowa, rozpowszechnianie ogłoszeń reklamowych, reklamy telewizyjne, **38** emisja radiowa, emisja telewizyjna, transmisja programów radiowych, transmisja programów telewizyjnych, przekaz satelitarny, przesyłanie informacji, radiofonia, łączność przez terminale komputerowe, łączność radiowa, połączenia i trasy połączeń (usługi) dla telekomunikacji, ogłoszenia elektroniczne (usługi), połączenia ze światową siecią komputerową za pośrednictwem telekomunikacji, **41** wypożyczanie odbiorników radiowych i telewizyjnych, rozrywka, obsługa gier w systemie on-line, organizowanie konkursów edukacyjnych lub rozrywkowych.

(111) **179317** (220) 2003 04 25 (210) 264007  
 (151) 2006 08 10 (441) 2003 11 03  
 (732) CYFROWY POLSAT Spółka Akcyjna, Emów, PL.  
 (540)



(531) 26.1.1, 26.15.1, 27.5.1  
 (510), (511) **35** informacja handlowa, rozpowszechnianie ogłoszeń reklamowych, reklamy telewizyjne, **38** emisja radiowa, emisja telewizyjna, transmisja programów radiowych, transmisja programów telewizyjnych, przekaz satelitarny, przesyłanie informacji, radiofonia, łączność przez terminale komputerowe, łączność radiowa, połączenia i trasy połączeń (usługi) dla telekomunikacji, ogłoszenia elektroniczne (usługi), połączenia ze światową siecią komputerową za pośrednictwem telekomunikacji, **41** wypożyczanie odbiorników radiowych i telewizyjnych, rozrywka, obsługa gier w systemie on-line, organizowanie konkursów edukacyjnych lub rozrywkowych.

(111) **179318** (220) 2003 04 25 (210) 264008  
 (151) 2006 08 10 (441) 2003 11 03  
 (732) CYFROWY POLSAT Spółka Akcyjna, Emów, PL.  
 (540) CYFROWY POLSAT  
 (510), (511) **35** informacja handlowa, rozpowszechnianie ogłoszeń reklamowych, reklamy telewizyjne, **38** emisja radiowa, emisja telewizyjna, transmisja programów radiowych, transmisja programów telewizyjnych, przekaz satelitarny, przesyłanie informacji, radiofonia, łączność przez terminale komputerowe, łączność radiowa, połączenia i trasy połączeń (usługi) dla telekomunikacji, ogłoszenia elektroniczne (usługi), połączenia ze światową siecią komputerową za pośrednictwem telekomunikacji, **41** wypożyczanie odbiorników radiowych i telewizyjnych, rozrywka, obsługa gier w systemie on-line, organizowanie konkursów edukacyjnych lub rozrywkowych.

(111) **179319** (220) 2003 04 25 (210) 264009  
 (151) 2006 08 10 (441) 2003 11 03  
 (732) CYFROWY POLSAT Spółka Akcyjna, Emów, PL.  
 (540)



Kolor znaku: biały, pomarańczowy, czarny  
 (531) 26.1.1, 26.15.1, 27.5.1, 29.1.1, 29.1.6, 29.1.8  
 (510), (511) **35** informacja handlowa, rozpowszechnianie ogłoszeń reklamowych, reklamy telewizyjne, **38** emisja radiowa, emisja telewizyjna, transmisja programów radiowych, transmisja programów

telewizyjnych, przekaz satelitarny, przesyłanie informacji, radiofonia, łączność przez terminale komputerowe, łączność radiowa, połączenia i trasy połączeń (usługi) dla telekomunikacji, ogłoszenia elektroniczne (usługi), połączenia ze światową siecią komputerową za pośrednictwem telekomunikacji, **41** wypożyczanie odbiorników radiowych i telewizyjnych, rozrywka, obsługa gier w systemie on-line, organizowanie konkursów edukacyjnych lub rozrywkowych.

(111) **179320** (220) 2003 04 25 (210) 264042  
 (151) 2006 07 24 (441) 2003 11 03  
 (732) Poland's Best, Inc., Stratford, US.  
 (540)



(531) 25.1.5, 27.5.1  
 (510), (511) **29** mięso, ryby, drób, dziczyzna, ekstrakty mięsne, konserwowane, suszone i gotowane owoce i warzywa, galaretki, dżemy, kompoty, jaja, mleko, produkty mleczne, oleje i tłuszcze jadalne, przetwory spożywcze zawarte w tej klasie i pikle importowane z Polski **29** mięso, ryby, drób, dziczyzna, ekstrakty mięsne, konserwowane, suszone i gotowane owoce i warzywa, galaretki, dżemy, kompoty, jaja, mleko, produkty mleczne, oleje i tłuszcze jadalne, przetwory spożywcze zawarte w tej klasie i pikle, **30** cukierki, chleb, suchary, herbatniki, ciastka i ciasta, wyroby piekarskie i cukiernicze importowane z Polski **30** kawa, herbata, kakao, cukier, ryż, tapioka, sago, kawa nienaturalna, mąka i produkty zbożowe, chleb, wyroby cukiernicze i słodczyce, lody, miód, melasa (syropy), drożdże, proszek do pieczenia, sól, musztarda, ocet, sosy (przyprawy), przyprawy, lód, **31** produkty rolne, ogrodnicze, leśne oraz ziarna nie ujęte w innych klasach, zwierzęta żywe, świeże owoce i warzywa, nasiona, rośliny i kwiaty naturalne, karma dla zwierząt, słód dla piwowarstwa i gorzelnicy, **32** piwo, ale i porter, wody mineralne i gazowane oraz inne napoje bezalkoholowe, napoje owocowe i soki owocowe, syropy i inne preparaty do produkcji napojów importowane z Polski **32** piwo, ale i porter, wody mineralne i gazowane oraz inne napoje bezalkoholowe, napoje owocowe i soki owocowe, syropy i inne preparaty do produkcji napojów, **40** obróbka materiałowa, usługi w zakresie przetwórstwa produktów rolnych oraz produkcji żywności i napojów.

(111) **179321** (220) 2003 04 26 (210) 264157  
 (151) 2006 07 07 (441) 2003 11 03  
 (732) AP- Cart Sp. z o.o., Szczecin, PL.  
 (540)



Kolor znaku: zielony, czarny, biały  
 (531) 5.1.3, 26.1.2, 27.5.1, 29.1.13  
 (510), (511) **35** usługi w zakresie kojarzenia kontrahentów handlowych, prowadzenie agencji eksportowo-importowych, reklama wyrobów, zgrupowanie na rzecz osób trzecich różnych towarów jak artykuły eksploatacyjne do drukarek, maszyny i urządzenia biurowe, meble w tym meble biurowe, komputery oraz sprzęt telekomunikacyjny) pozwalające nabywcy wygodnie je oglądać i kupować w sklepie lub hurtowni oraz przez internet.

(111) **179322** (220) 2003 04 29 (210) 264173  
 (151) 2006 07 07 (441) 2003 11 03  
 (732) Marius Olech, Gdańsk, PL.  
 (540) poco loco

(510), (511) **29** mięso, drób, ryby i owoce morza nieżywe i przerobione, wyroby na bazie ryb i owoców morza, warzywa i owoce przerobione na wszelkie sposoby, wyroby i potrawy na bazie warzyw i owoców, oleje i tłuszcze jadalne, grzyby konserwowane i suszone, galaretki jadalne, zupy, wyroby mleczarskie, jogurty, sery, konserwy mięsne, rybne, warzywne, owocowe, kawior, orzechy spreparowane, sałatki owocowe i warzywne, bita śmietana, potrawy na bazie składników zawartych w tej klasie, **30** wyroby piekarnicze i cukiernicze, słodczyce, lody, przyprawy, ciasto w proszku, budynie, kisiele, czekolada i wyroby na bazie czekolady, kakao i wyroby na bazie kakao, kawa i wyroby na bazie kawy, napoje na bazie kawy lub kakao, substytuty kawy, herbata, galaretki owocowe, guma do żucia, sosy do potraw, sosy do deserów, majonez, makaron oraz wyroby na bazie makaronu, mód, mesli, kukurydza prażona, musztarda, ozdoby do ciast, naleśniki, pierogi, pizza, knedle, kluski, placki, płatki zbożowe, ryż, sushi, tortille, potrawy na bazie składników zawartych w tej klasie, **32** napoje bezalkoholowe, woda mineralna, piwo, syropy do sporządzania napojów, pastylki do napojów, syropy i nektary, soki owocowe i warzywne, **33** napoje alkoholowe, wódka, wino, likiery, brandy, whisky, gin, aperitify, nalewki alkoholowe, miody pitne, ( na bazie alkoholu), owoce w alkoholu, rum, sake, spirytus konsumpcyjny.

(111) **179323** (220) 2003 04 29 (210) 264178  
(151) 2006 07 07 (441) 2003 11 03  
(732) Marius Olech, Gdańsk, PL.  
(540) silver eagle

(510), (511) **32** napoje bezalkoholowe, woda mineralna, piwo, syropy do sporządzania napojów, pastylki do napojów, syropy i nektary, soki owocowe i warzywne, **33** napoje alkoholowe, wódka, wino, likiery, brandy, whisky, gin, aperitify, nalewki alkoholowe, miody pitne, ( na bazie alkoholu), owoce w alkoholu, rum, sake, spirytus konsumpcyjny.

(111) **179324** (220) 2003 04 30 (210) 264230  
(151) 2006 07 28 (441) 2003 11 03  
(732) Lin Song, Kowloon, HK.  
(540) LEVA

(510), (511) **25** odzież, obuwie, odzież zewnętrzna wełniana, rękawiczki wełniane, szaliki wełniane, spódnice wełniane, swetry wełniane, wełniane spodnie, wełniane marynarki, artykuły odzieżowe z wełny, artykuły odzieży zewnętrznej z wełny, paski do odzieży, płaszcze, gorsety, rękawiczki, okrycia ochronne głowy, rajstopy, kurtki, dzianina, krawaty, szaliki, koszule, kostiumy kąpielowe, podkoszulki, spodnie, bielizna, kamizelki, wyprawka dla niemowlęcia, kozaki.

(111) **179325** (220) 2003 05 07 (210) 264479  
(151) 2006 07 26 (441) 2003 11 17  
(732) POLKOMTEL Spółka Akcyjna, Warszawa, PL.  
(540) s-team

(510), (511) **09** aparaty, przewody i słuchawki telefoniczne, automaty sprzedające i mechanizmy do urządzeń uruchamianych przez wrzucenie monety lub żetonu, kasy rejestrujące, komputery i sprzęt przetwarzający dane, magnetyczne nośniki danych, maszyny liczące, płyty (dyski) z nagraniami, urządzenia do gaszenia ognia, urządzenia do nagrywania, transmisji, reprodukcji danych, dźwięku lub obrazu, urządzenia i przyrządy naukowe, żeglarskie, geodezyjne, elektryczne, kinematograficzne, optyczne, wagowe, pomiarowe, sygnalizacyjne, kontrolne, do ratowania życia, do celów dydaktycznych, **35** usługi polegające na: rejestrowaniu, sporządzaniu odpisów, składzie, kompilacji, transmisji, transkrypcji, systematyzacji pisemnych informacji (komunikatów) oraz rejestrowaniu a także wykorzystaniu lub kompilacji danych matematycznych lub statystycznych oraz zarządzaniu zbiorami informatycznymi, usługi w zakresie: reklamy i działalności informacyjnej, badania rynku, telefonicznego udzielania informacji, organizacji wystaw lub targów handlowych i reklamowych, pośrednictwa w zawieraniu umów kupna-sprzedaży poprzez telefon i Internet, usługi telekomunikacyjne on-line polegające na umożliwieniu: zlecenia usług, świadczenia usług, zawierania umów, umów pośrednictwa, umów kupna-sprzedaży, wykonywania umów, zgrupowanie na rzecz osób trzecich towarów: apaszki jedwabne, antystresery, baloniki, bandanki, banery, bezrękawniki, bloczki post-it, bluzy, bomb-

ki, breloczki, chorągiewki, clipboardy, czapki, daszki, długopisy, elektroniczne urządzenia do tłumaczeń językowych, elektroniczne urządzenia ze słownikiem, etui skórzane na długopisy, etui skórzane na wizytówki, fido-dido, flagi, galanteria odzieżowa damska i męska, galanteria skórzana, galanteria papierowa, joja, kalendarze, kalkulatory, kapelusze, karafki, konstrukcje dmuchane i balony, kosmetyczki, kosmetyki, koszulki polo, krawaty, plecaki, plótki, podkładki pod kubki, kieliszki i szklanki, podkładki pod mysz, pokrowce na telefony, pompony, portfele, postery, potykacze, radioodbiorniki, rękawiczki, ręczniki, sakwy rowerowe, sakwy podróżne, samochodowe osłony przeciwsłoneczne, siatki, skrobaczki do szyb, słodczyce, standy, stroje dla personelu, szale, szaliki, świece, tablice, teczki skórzane, terkotki, termosy, tłumacze polsko-angielskie, torby i torebki, torciki, trąbki, t-shirty, wizytowniki, wody perfumowane i perfumy, worki żeglarskie, wyroby ze szkła i porcelany, zabawki, zegary ściennie, zegarki, znaczki z logo, pozwalające nabywcy wygodnie oglądać i kupować te towary: w sklepie, w hurtowni, z katalogu różnych artykułów, na stronie internetowej, za pośrednictwem usługi elektronicznej, za pośrednictwem systemu telezakupów, wykorzystując zamówienie korespondencyjne, używając środków telekomunikacji, **36** usługi w zakresie: pośrednictwa w zawieraniu umów ubezpieczeniowych poprzez telefon i Internet, sprawdzania stanu konta poprzez telefon i Internet, usługi telekomunikacyjne on-line polegające na umożliwieniu: zawierania umów ubezpieczeniowych, umów kredytowych, umów bankowych oraz otwierania rachunków bankowych, dokonywania operacji bankowych, dostępu do konta bankowego, **38** usługi w zakresie: rozpowszechniania systemów przekazywania dźwięku i obrazu w łączności radiofonicznej, telegraficznej, telefonicznej, telefonii komórkowej, telefaksowej, w systemie cyfrowym, usługi w zakresie łączności: radiofonicznej, telegraficznej, telefonicznej, telefonii komórkowej i poprzez Internet, telefaksowej, ustalania taryf i opłat, obsługi satelitów i przekazów satelitarnych, organizowania systemów transmisyjnych, przesyłania dźwięku, obrazu i sms-ów, usługi w zakresie: poczty elektronicznej, zleceń przywoławczych z zastosowaniem radia, telefonu lub innych środków komunikacji elektronicznej, usługi w zakresie prowadzenia: stacji radiowych, telewizyjnych oraz transmitowania dźwięku i obrazu, usługi w zakresie zbierania i przekazywania aktualności informacyjnych z wykorzystaniem: multimediiów, urządzeń telekomunikacyjnych, usługi w zakresie wypożyczania telefonów, modemów i innych urządzeń telekomunikacyjnych, obsługa klientów przy wykorzystaniu sieci Internet umożliwiającą dostarczanie klientom informacji oraz otrzymywanie informacji od klientów, elektroniczny serwis informacji typu on-line polegający na tworzeniu, prowadzeniu baz danych i udostępnianiu informacji z możliwością elektronicznego przyjmowania i przekazywania wiadomości, usługi telekomunikacyjne, **41** usługi w zakresie nauczania poprzez telefon, Internet, radio i telewizję.

(111) **179326** (220) 2003 05 07 (210) 264480  
(151) 2006 07 26 (441) 2003 11 17  
(732) POLKOMTEL Spółka Akcyjna, Warszawa, PL.  
(540) s.team

(510), (511) **09** aparaty, przewody i słuchawki telefoniczne, automaty sprzedające i mechanizmy do urządzeń uruchamianych przez wrzucenie monety lub żetonu, kasy rejestrujące, komputery i sprzęt przetwarzający dane, magnetyczne nośniki danych, maszyny liczące, płyty (dyski) z nagraniami, urządzenia do gaszenia ognia, urządzenia do nagrywania, transmisji, reprodukcji danych, dźwięku lub obrazu, urządzenia i przyrządy naukowe, żeglarskie, geodezyjne, elektryczne, kinematograficzne, optyczne, wagowe, pomiarowe, sygnalizacyjne, kontrolne, do ratowania życia, do celów dydaktycznych, **35** usługi polegające na: rejestrowaniu, sporządzaniu odpisów, składzie, kompilacji, transmisji, transkrypcji, systematyzacji pisemnych informacji (komunikatów) oraz rejestrowaniu a także wykorzystaniu lub kompilacji danych matematycznych lub statystycznych oraz zarządzaniu zbiorami informatycznymi, usługi w zakresie: reklamy i działalności informacyjnej, badania rynku, telefonicznego udzielania informacji, organizacji wystaw lub targów handlowych i reklamo-



wych, pośrednictwa w zawieraniu umów kupna-sprzedaży poprzez telefon i Internet, usługi telekomunikacyjne on-line polegające na umożliwieniu: zlecenia usług, świadczenia usług, zawierania umów, umów pośrednictwa, umów kupna-sprzedaży, wykonywania umów, zgrupowanie na rzecz osób trzecich towarów: apaszki jedwabne, antystresery, baloniki, bandanki, banery, bezrękawniki, bloczki post-it, bluzy, bombki, breloczki, chorągiewki, clipboardy, czapki, daszki, długopisy, elektroniczne urządzenia do tłumaczeń językowych, elektroniczne urządzenia ze słownikiem, etui skórzane na długopisy, etui skórzane na wizytówki, fido-dido, flagi, galanteria odzieżowa damska i męska, galanteria skórzana, galanteria papierowa, joja, kalendarze, kalkulatory, kapelusze, karafki, konstrukcje dmuchane i balony, kosmetyczki, kosmetyki, koszulki polo, krawaty, krzeselka, kubki, kurtki, latawce, linijki, maskotki, materiały biurowe i szkolne, medale, pudełka, naklejki i nalepki, notesy, obrusy, odtwarzacze płyt kompaktowych i kaset, ołówki, opakowania na napoje, organizery, otwieracze do butelek, pałeczki chińskie, papiery pakowe, parasole, parasolki, parawany, para jedwabne, piłki, piórniki, plecaki, płotki, podkładki pod kubki, kieliszki i szklanki, podkładki pod mysz, pokrowce na telefony, pompony, portfele, postery, potykacze, radioodbiorniki, rękawiczki, ręczniki, sakwy rowerowe, sakwy podróżne, samochodowe osłony przeciwsłoneczne, siatki, skrobaczki do szyb, słodycze, standy, stroje dla personelu, szale, szaliki, świece, tablice, teczki skórzane, terkotki, termosy, tłumacze polsko-angielskie, torby i torebki, torciki, trąbki, t-shirty, wizytowniki, wody perfumowane i perfumy, worki żeglarskie, wyroby ze szkła i porcelany, zabawki, zegary ściennie, zegarki, znaczki z logo, pozwalające nabywcy wygodnie oglądać i kupować te towary: w sklepie, w hurtowni, z katalogu różnych artykułów, na stronie internetowej, za pośrednictwem usługi elektronicznej, za pośrednictwem systemu telezakupów, wykorzystując zamówienie korespondencyjne, używając środków telekomunikacji, **36** usługi w zakresie: pośrednictwa w zawieraniu umów ubezpieczeniowych poprzez telefon i Internet, sprawdzania stanu konta poprzez telefon i Internet, usługi telekomunikacyjne on-line polegające na umożliwieniu: zawierania umów ubezpieczeniowych, umów kredytowych, umów bankowych oraz otwierania rachunków bankowych, dokonywania operacji bankowych, dostępu do konta bankowego, **38** usługi w zakresie: rozpowszechniania systemów przekazywania dźwięku i obrazu w łączności radiofonicznej, telegraficznej, telefonicznej, telefonii komórkowej, telefaksowej, w systemie cyfrowym, usługi w zakresie łączności: radiofonicznej, telegraficznej, telefonicznej, telefonii komórkowej i poprzez Internet, telefaksowej, ustalania taryf i opłat, obsługi satelitów i przekazów satelitarnych, organizowania systemów transmisyjnych, przesyłania dźwięku, obrazu i sms-ów, usługi w zakresie: poczty elektronicznej, zleceń przywoławczych z zastosowaniem radia, telefonu lub innych środków komunikacji elektronicznej, usługi w zakresie prowadzenia: stacji radiowych, telewizyjnych oraz transmitowania dźwięku i obrazu, usługi w zakresie zbierania i przekazywania aktualności informacyjnych z wykorzystaniem: multimedii, urządzeń telekomunikacyjnych, usługi w zakresie wypożyczenia telefonów, modemów i innych urządzeń telekomunikacyjnych, obsługa klientów przy wykorzystaniu sieci Internet umożliwiającą dostarczanie klientom informacji oraz otrzymywanie informacji od klientów, elektroniczny serwis informacji typu on-line polegający na tworzeniu, prowadzeniu baz danych i udostępnianiu informacji z możliwością elektronicznego przyjmowania i przekazywania wiadomości, usługi telekomunikacyjne, **41** usługi w zakresie nauczania poprzez telefon, Internet, radio i telewizję.

(111) **179327** (220) 2003 05 09 (210) 264583  
 (151) 2006 07 07 (441) 2003 11 17  
 (732) Browar BELGIA Spółka z o.o., Kielce, PL.  
 (540) RODINGER  
 (510), (511) **32** piwo, napoje na bazie piwa, soki, syropy, esencje do produkcji napojów, napoje bezalkoholowe, preparaty do produkcji i wytwarzania napojów, wyciągi i ekstrakty z chmielu.

(111) **179328** (220) 2003 05 12 (210) 264642  
 (151) 2006 07 27 (441) 2003 11 17  
 (732) „KUL-MED” Monika Kuleczko-Gromczyk, Łódź, PL.

(540)



Kolor znaku: jasnozielony, ciemnozielony

(531) 5.3.11, 27.5.1, 29.1.3

(510), (511) **03** preparaty kosmetyczne, perfumeryjne i higieniczne do pielęgnacji i upiększania ciała, oczu, rąk, paznokci, włosów, nóg i stóp w postaci kremów, emulsji, żelu, szamponu, lotionu, dezodorantu, antyperspiranty, depilatory, farby do włosów, lakiery do włosów, lakiery do paznokci, mascara, ołówki kosmetyczne, preparaty do demakijażu, preparaty kosmetyczne do opalania, pomadki do ust, szminki do make-up.

(111) **179329** (220) 2003 05 13 (210) 264682  
 (151) 2006 07 27 (441) 2003 11 17  
 (732) Przedsiębiorstwo Produkcyjno-Usługowe „ELDAN” Danuta Dziura, Elżbieta Burkiewicz, Mielec, PL.  
 (540)



Kolor znaku: czarny, szary, ciemnoszary

(531) 26.4.8, 26.4.10, 27.5.1, 29.1.6, 29.1.8

(510), (511) **10** odzież używana na salach operacyjnych, odzież, rękawice do celów medycznych, maski stosowane przez personel medyczny, **25** bielizna, berety, bluzki, bluzy, body, czapki, czapki z daszkiem, wyroby dziewiarskie, fartuchy, gorsety, kamizelki, kombinezony, konfekcja odzieżowa, koszule, koszulki, marynarki, mundury, okrycia wierzchnie, palta, peleryny, piżamy, płaszcze, ubiory plażowe, pulowery, rękawice, spodenki, spodnie, spódnice, suknie, szlafroki, trykoty, odzież nie zawarta w innej klasie, **40** usługi w zakresie krawiectwa i obróbki tkanin.

(111) **179330** (220) 2003 05 19 (210) 264912  
 (151) 2006 07 07 (441) 2003 12 01  
 (732) „CERTO-INKASO” Bartłomiej Drożdż, Arkadiusz Hejna, Bartosz Kwiatkowski, Daniel Wyrwas, Łódź, PL.  
 (540)



Kolor znaku: zielony

(531) 17.3.1, 27.5.1, 29.1.3

(510), (511) **35** doradztwo w zakresie działalności gospodarczej, **36** usługi w zakresie: ściągania wierzytelności, ściągania czynszów, doradztwo finansowe, pośrednictwo finansowe, usługi w zakresie odzyskiwania należności, pośrednictwo w obrocie wierzytelnościami, **41** usługi w zakresie edukacji, szkolenia.

(111) **179331** (220) 2003 05 27 (210) 265365  
 (151) 2006 07 27 (441) 2003 12 01  
 (732) Wytwórnia Napojów Gazowanych „SŁAWJAN” s.c. Wojciech Laskowski, Tomasz Laskowski, Wieluń, PL.

(540)



(531) 26.11.3, 27.5.1

(510), (511) **32** napoje bezalkoholowe gazowane i niegazowane.

(111) **179332** (220) 2003 05 27 (210) 265410  
 (151) 2006 07 10 (441) 2003 12 01  
 (732) INVEST BUSINESS POLSKA Spółka z o.o., Częstochowa, PL.  
 (540)



Kolor znaku: biały, niebieski

(531) 26.1.1, 27.5.1, 29.1.4, 29.1.6

(510), (511) **03** kremy kosmetyczne, maści do celów kosmetycznych, preparaty kosmetyczne do odchudzania, **05** chleb dla diabetyków, dietetyczna żywność przystosowana do celów medycznych, dietetyczne napoje przystosowane do celów medycznych, dietetyczne substancje przystosowane do celów medycznych, skrobia do celów dietetycznych, żywność dietetyczna do celów leczniczych.

(111) **179333** (220) 2003 05 29 (210) 265494  
 (151) 2006 07 20 (441) 2003 12 01  
 (732) BSH Sprzęt Gospodarstwa Domowego Spółka z o.o., Warszawa, PL.  
 (540) plus4

(510), (511) **07** pralki, pralko-suszarki, urządzenia do prasowania, zmywarki naczyń, roboty kuchenne elektryczne, miksery elektryczne, krajalnice, odkurzacze, **09** żelazka elektryczne, **11** piece, urządzenia grzewcze, płyty grzejne elektryczne i gazowe, płyty grzejące, kuchenki mikrofalowe, sprzęt kuchenny elektryczny, wyciągi, szafy chłodnicze, chłodziarki, zamrażarki, suszarki do bielizny elektryczne, suszarki do włosów, suszarki łazienkowe do rąk, urządzenia do suszenia rąk, wyciskarki do owoców elektryczne, ekspresy do kawy elektryczne, frytownice elektryczne, tostery, aparaty do gotowania jaj, czajniki elektryczne, urządzenia i instalacje klimatyzacyjne, urządzenia do ogrzewania wody, grzałki, szybkowary elektryczne, tostery, urządzenia do filtrowania wody, miksery nielektryczne, lampy bakteriobójcze do oczyszczania powietrza, nawilżacze powietrza do pomieszczeń, urządzenia do chłodzenia powietrza, wentylatory, rozna, piekarniki, okapy, **14** pojemniki i przybory kuchenne z metali szlachetnych, **21** sprzęt kuchenny nielektryczny, pojemniki i przybory kuchenne nie z metali szlachetnych, pochłaniacze dymu do użytku domowego, roboty kuchenne, wyciskarki do owoców nielektryczne do celów domowych, krajalnice do ciasta, frytownice nielektryczne, czajniki nielektryczne, odkurzacze nielektryczne, **37** naprawa towarów wymienionych w wykazie.

(111) **179334** (220) 2003 06 03 (210) 265728  
 (151) 2006 07 28 (441) 2003 12 15  
 (732) „D & K Corporation Company Ltd.” Spółka z ograniczoną odpowiedzialnością, Warszawa, PL.  
 (540)

D & K

(531) 24.17.25, 27.5.1

(510), (511) **25** odzież, obuwie, nakrycia głowy.

(111) **179335** (220) 2003 06 03 (210) 265729  
 (151) 2006 07 28 (441) 2003 12 15  
 (732) „D & K Corporation Company Ltd.” Spółka z ograniczoną odpowiedzialnością, Warszawa, PL.  
 (540)

D & K  
*Everywhere with you*

(531) 24.17.25, 27.5.1

(510), (511) **25** odzież, obuwie, nakrycia głowy.

(111) **179336** (220) 2003 06 11 (210) 266092  
 (151) 2006 07 26 (441) 2003 12 15  
 (732) Marius Olech, Gdańsk, PL.  
 (540) sopol

(510), (511) **30** wyroby piekarnicze i cukiernicze, słodczyce, budynie, kisiele, czekolada, wyroby i napoje na bazie czekolady, kakao, wyroby i napoje na bazie kakao, kawa, wyroby i napoje na bazie kawy, substytuty kawy, herbata oraz napoje na bazie herbaty, sosy, tortille, **32** piwo, **33** napoje alkoholowe, wino, wódka, likiery, brandy, whisky, gin, rum, sake, spirytus, aperitify, nalewki alkoholowe, miody pitne, owoce w alkoholu.

(111) **179337** (220) 2003 06 12 (210) 266134  
 (151) 2006 08 24 (441) 2003 12 15  
 (732) POLSKA TELEFONIA CYFROWA Spółka z o.o., Warszawa, PL.  
 (540)



Kolor znaku: biały, szary, błękitny, niebieski, granatowy, jasnozielony

(531) 3.7.17, 26.2.1, 27.5.1, 29.1.11

(510), (511) **09** aparaty telefoniczne, przewody i słuchawki telefoniczne, telefony komórkowe, zestawy głośno mówiące, anteny i baterie do tych telefonów, ładowarki, obudowy kolorowe, zestawy słuchawkowe, karty PCMCIA, obudowy, uchwyty i pokrowce do telefonów komórkowych, karty telefoniczne do automatów, karty telefoniczne do telefonów komórkowych, karty sim, urządzenia do przetwarzania informacji, urządzenia współpracujące z komputerami w zakresie przekazywania dźwięku i obrazu, czyste i zapisane magnetyczne nośniki danych, audio i video, **35** usługi reklamowe, organizacja kampanii reklamowych, wynajem i sprzedaż miejsca i czasu na reklamy, dystrybucja i doręczanie prospektów reklamowych, ofert sprzedaży i próbek reklamowych, również za pośrednictwem sieci teleinformatycznych - internetu, usługi rejestrowania, kompilacji, systematyzacji pisemnych informacji, dostarczanie pakietów informacji, tekstów reklamowych dostosowanych do indywidualnych wymagań odbiorcy, usługi informacji o działalności gospodarczej i handlowej, usługi świadczone w systemie on-line w zakresie pośrednictwa w sprzedaży towarów za pośrednictwem internetu, kupna i sprzedaży towarów i usług, usługi sprzedaży aukcyjnej i promocyjnej towarów i usług - prowadzenie sklepu internetowego dla sprzedaży towarów przemysłowych, sprzętu gospodarstwa domowego, mebli, tkanin, wyposażenia wnętrz, materiałów biurowych, odzieży, obuwia, nakryć głowy, artykułów spożywczych, napojów, piwa, napojów alkoholowych, tytoniu oraz usług turystycznych, ubezpieczeniowych i finansowych i rozrywkowych, usługi w zakresie umożliwiania wymiany informacji i konwersacji w czasie realnym dotyczących reklamy, działalności gospodarczej i handlowej za pośrednictwem sieci teleinformatycznych - internet i telefonów komórkowych, **36** usługi w zakresie pośrednic-

twa w zawieraniu umów ubezpieczeniowych, umów kredytowych za pośrednictwem telefonu i sieci teleinformatycznych internet, sprawdzanie stanu konta za pośrednictwem telefonu i sieci teleinformatycznych internet, **38** usługi świadczone przez operatora sieci telefonii komórkowej w zakresie obsługi połączeń abonentów telefonii komórkowej, przekazywania głosu i obrazu w systemie przekazu fonicznego i cyfrowego, usług teleksowych i telefaksowych, usługi przesyłania informacji tekstowej i obrazowej za pośrednictwem komputerów i sieci informatycznych, przekazywanie danych przy pomocy terminali komputerowych, przesyłanie wiadomości, danych, głosu i obrazu za pomocą przekazu satelitarnego, usługi przekazywania poczty elektronicznej za pośrednictwem sieci telefonii komórkowej i telefonów komórkowych, udostępnianie połączeń z sieciami informatycznymi, wypożyczanie urządzeń służących do przekazywania głosu, obrazu i danych za pomocą telefonii analogowej, cyfrowej oraz satelitarnej, udostępnianie stron internetowych za pośrednictwem sieci telefonii komórkowej bezpośrednio na wyświetlaczu aparatu telefonicznego, umożliwianie wymiany informacji i konwersacji w czasie realnym za pośrednictwem sieci teleinformatycznych internet i telefonów komórkowych, usługi w zakresie zbierania i przekazywania informacji lokalnej dotyczącej obszaru na którym znajduje się odbiorca zgodnie z indywidualnymi wymaganiami, **39** udzielanie informacji telefonicznych dotyczących turystyki, organizacji podróży, **41** nauczanie i rozrywka prowadzone za pośrednictwem sieci teleinformatycznych internet i telefonów komórkowych, udzielanie informacji telefonicznych w zakresie rozrywki.

(111) **179338** (220) 2003 06 26 (210) 266687  
 (151) 2006 07 07 (441) 2003 12 29  
 (732) ODENDIS AKTIEBOLAG, Västerås, SE.  
 (540)



(531) 26.3.1, 27.1.5, 29.1.8  
 (510), (511) **06** kasy pancerne, szluz depozytowe, szafy pancerne antywłamaniowe, osprzęt do drzwi, płyty ryglowe do drzwi, nieelektryczne zamknięcia drzwi, zasuw do drzwi, drzwi metalowe, klucze, okucia metalowe, kasetki na pieniądze metalowe, pojemniki metalowe na dyskietki i dyski optyczne, rygle do zamków i zasuw metalowe, zamki metalowe inne niż elektryczne, zamki ryglowe i zamki na zasuw, **09** automaty pieniężne wrzutowe, zamki elektryczne i elektroniczne, zamknięcia drzwiowe elektryczne i elektroniczne, **20** szafy metalowe do dokumentów, szafy metalowe do przechowywania broni, pojemniki z tworzywa sztucznego na dyskietki i dyski optyczne, **37** usługi w zakresie konserwacji i napraw skarbców, sejfów, szaf pancernych i zamków, **45** usługi w zakresie otwierania zamków.

(111) **179339** (220) 2003 06 26 (210) 266688  
 (151) 2006 07 07 (441) 2003 12 29  
 (732) ODENDIS AKTIEBOLAG, Västerås, SE.  
 (540)



- jednym słowem bezpieczeństwo

(531) 26.3.1, 27.5.1, 29.1.8  
 (510), (511) **06** kasy pancerne, szluz depozytowe, szafy pancerne antywłamaniowe, osprzęt do drzwi, płyty ryglowe do drzwi, nieelektryczne zamknięcia drzwi, zasuw do drzwi, drzwi metalowe, klucze, okucia metalowe, kasetki na pieniądze metalowe, pojemniki metalowe na dyskietki i dyski optyczne, rygle do zamków i zasuw metalowe, zamki metalowe inne niż elektryczne, zamki ryglowe i zamki na zasuw, **09** automaty pieniężne wrzutowe, zamki elektryczne i elektroniczne, zamknięcia drzwiowe elektryczne i elektroniczne, **20** szafy metalowe do dokumentów, szafy metalowe do przechowywania broni, pojemniki z tworzywa sztucznego na dyskietki i dyski optyczne, **37** usługi w zakresie konserwacji i napraw skarbców, sejfów, szaf pancernych i zamków, **45** usługi w zakresie otwierania zamków.

(111) **179340** (220) 2003 07 15 (210) 267414  
 (151) 2006 08 11 (441) 2004 01 26  
 (732) „LIDER ARTUR” Spółka z o.o., Wołomin, PL.  
 (540) BiszkoSmaczki  
 (510), (511) **29** mięso, galaretki jadalne, chrupki ziemniaczane i owocowe, masło, dżemy, marmolady, margaryna, pasty do kanapek, paszety, sery, tłuszcze jadalne, produkty mleczne, **30** kawa, herbata, kakao, cukier, ryż, produkty zbożowe, chleb, wyroby cukiernicze, słodczyce, ciastka, lody, przyprawy, **31** kukurydza, otręby, pożywienie dla zwierząt domowych, ziemniaki.

(111) **179341** (220) 2003 05 30 (210) 265579  
 (151) 2006 07 27 (441) 2003 12 01  
 (732) Biuro Rachunkowe Marek Wieczorkiewicz, Chojnice, PL.  
 (540)



(531) 26.1.5, 26.4.1, 27.5.1  
 (510), (511) **35** doradztwo w zakresie organizowania i prowadzenia działalności gospodarczej, pomoc w zakresie zarządzania, prowadzenie ksiąg, rachunkowość, zeznania podatkowe.

(111) **179342** (220) 2003 07 28 (210) 267938  
 (151) 2006 07 17 (441) 2004 02 09  
 (732) NYLOK CORPORATION, Macomb, U.S.  
 (540) NYTORQ  
 (510), (511) **04** smary do łączników, **06** łączniki metalowe.

(111) **179343** (220) 2003 08 01 (210) 268130  
 (151) 2006 08 31 (441) 2004 02 09  
 (732) „MILEX” Spółka z o.o., Szczecin, PL.  
 (540)



Kolor znaku: czarny, ciemnoszary, jasnoszary  
 (531) 27.1.1, 27.5.1, 29.1.6, 29.1.8  
 (510), (511) **29** mięso, konserwy mięsne, przetwory z mięsa, wędliny, **31** nasiona, pasza, zboże na pasze dla zwierząt, zboże w ziarnach nieprzetworzone, zboże do celów przemysłowych, zwierzęta łowne, warzywa świeże, ziemniaki, bulwy, korzenie jadalne, owoce świeże, **35** pośrednictwo pracy, **36** administrowanie nieruchomościami, **39** dystrybucja energii, **40** wytwarzanie energii, unieszkodliwianie odpadów, usługi w zakresie obróbki jelit, **42** usługi ochrony środowiska, **43** usługi hotelarskie, turystyczne, **44** usługi dla rolnictwa i leśnictwa, szkółki roślinne.

(111) **179344** (220) 2003 08 11 (210) 268404  
 (151) 2006 07 20 (441) 2004 02 23  
 (732) Pracownia Lutnicza Benedykt Niewczyk, Poznań, PL.  
 (540)



(531) 22.1.15, 27.3.15, 27.5.1, 27.7.1



(510), (511) **15** instrumenty muzyczne, futerały do instrumentów muzycznych, akcesoria i części do instrumentów muzycznych, **35** prowadzenie sklepu z instrumentami muzycznymi, prowadzenie sklepu z akcesoriami i częściami do instrumentów muzycznych, **37** naprawy instrumentów muzycznych, korekty instrumentów muzycznych, strojenie instrumentów muzycznych, serwisowanie instrumentów muzycznych.

(111) **179345** (220) 2003 08 12 (210) 268515  
 (151) 2006 06 29 (441) 2004 02 23  
 (732) HOTELE WIELKOPOLSKIE Spółka z o.o., Kórnik, PL.  
 (540)



Kolor znaku: czarny, żółty  
 (531) 1.1.5, 26.1.2, 27.5.1, 29.1.2, 29.1.8  
 (510), (511) **39** usługi turystyczne w zakresie organizowania wycieczek, rezerwacji biletów, **41** usługi w zakresie organizowania sympozjów, szkoleń, kursów, narad, przyjęć, bankietów, balów, **43** usługi gastronomiczne i hotelarskie.

(111) **179346** (220) 2003 09 01 (210) 269285  
 (151) 2006 08 30 (441) 2004 03 08  
 (732) „CLASSEN - POL” S.A., Zwonowice, PL.  
 (540)

**arcus**

(531) 27.5.1, 29.1.8  
 (510), (511) **19** materiały budowlane niemetalowe: drzwi, ościeżnice, podłogi panelowe, listwy przypodłogowe, **35** zgrupowanie na rzecz osób trzecich materiałów budowlanych niemetalowych: drzwi, ościeżnic, podłóg panelowych, listew przypodłogowych, pozwalające nabywcy wygodnie je oglądać i kupować.

(111) **179347** (220) 2003 09 01 (210) 269286  
 (151) 2006 08 30 (441) 2004 03 08  
 (732) „CLASSEN - POL” S.A., Zwonowice, PL.  
 (540)

**NOVA**

(531) 27.5.1, 29.1.8  
 (510), (511) **19** niemetalowe drzwi, ościeżnice, **35** zgrupowanie na rzecz osób trzecich niemetalowych drzwi, ościeżnic pozwalające wygodnie je oglądać i kupować.

(111) **179348** (220) 2003 09 03 (210) 269368  
 (151) 2006 10 04 (441) 2004 03 08  
 (732) Przedsiębiorstwo Produkcyjno-Usługowo-Handlowe KRÓLESTWO MINERAŁÓW Trzeciakiewicz Teresa, Działoszyn, PL.  
 (540)



Kolor znaku: zielony, żółty, biały  
 (531) 24.9.2, 27.5.1, 29.1.2, 29.1.3  
 (510), (511) **01** nawozy.

(111) **179349** (220) 2003 09 09 (210) 269599  
 (151) 2006 10 04 (441) 2004 03 22  
 (732) INCO-VERITAS S.A., Warszawa, PL.  
 (540)

**mlefos**

Kolor znaku: szary, czerwony  
 (531) 26.13.1, 27.5.1, 29.1.1, 29.1.6  
 (510), (511) **03** środki myjące, czyszczące w szczególności do mycia dojarek mechanicznych oraz sprzętu dojarskiego, **05** środki odkażające w szczególności do mycia dojarek mechanicznych oraz sprzętu dojarskiego.

(111) **179350** (220) 2003 10 06 (210) 270772  
 (151) 2006 08 17 (441) 2004 04 19  
 (732) AGROS HOLDING S.A., Warszawa, PL.  
 (540) WYBOROWA SINGLE ESTATE  
 (510), (511) **33** napoje alkoholowe.

(111) **179351** (220) 2003 11 13 (210) 272546  
 (151) 2006 10 05 (441) 2004 04 19  
 (732) „KUKUMIS” Sp. z o.o., Zakroczym, PL.  
 (540)

**KUKUMIS**

Kolor znaku: niebieski, zielony  
 (531) 5.5.19, 5.5.21, 27.5.1, 29.1.3, 29.1.4  
 (510), (511) **16** torebki do pakowania z papieru i tworzyw sztucznych, pudełka kartonowe, **29** warzywne sałatki, **31** warzywa świeże, sałata zielona.

(111) **179352** (220) 2003 11 13 (210) 272547  
 (151) 2006 10 05 (441) 2004 04 19  
 (732) „KUKUMIS” Sp. z o.o., Zakroczym, PL.  
 (540)

**Smaki Natury**

Kolor znaku: pomarańczowy, szary, żółty  
 (531) 27.5.1, 29.1.1  
 (510), (511) **16** torebki do pakowania z papieru i tworzyw sztucznych, **29** warzywne sałatki, **31** warzywa świeże, sałata zielona.

(111) **179353** (220) 2003 11 13 (210) 272557  
 (151) 2006 10 05 (441) 2004 04 19  
 (732) Beata Kotara, Warszawa, PL.  
 (540)



(531) 9.5.1, 9.5.8, 26.1.1, 27.5.1  
 (510), (511) **35** prowadzenie sklepu z ozdobami do włosów, perukami, sztuczną biżuterią, szalikami, paskami do ubrań.

(111) **179354** (220) 2003 11 14 (210) 272592  
 (151) 2006 10 05 (441) 2004 04 19  
 (732) „LONTEX” Piotr Londzin, Czechowice-Dziedzice, PL.  
 (540) LONTEX



(510), (511) **09** przyrządy pomiarowe, tachografy samochodowe, taksometry, **11** instalacje grzewcze do pojazdów, **12** platformy ładunkowe jako części pojazdów, **37** obsługa i naprawa pojazdów, **42** wzorcowanie przyrządów pomiarowych i legalizacja tachografów samochodowych.

(111) **179355** (220) 2004 01 12 (210) 274818  
(151) 2006 10 05 (441) 2004 04 19  
(732) CALIER POLSKA Sp. z o.o., Gorzów Wlkp., PL.

(540) Inmodulen

(510), (511) **05** leki i preparaty do celów weterynaryjnych, leki wspomagające i wzmacniające, szczepionki, **35** zgrupowanie na rzecz osób trzecich wyrobów farmaceutycznych umożliwiające nabywcy dogodne oglądanie i zakup w ramach sprzedaży detalicznej, zgrupowanie na rzecz osób trzecich wyrobów farmaceutycznych umożliwiające nabywcy dogodne oglądanie i zakup w ramach sprzedaży hurtowej.

(111) **179356** (220) 2004 01 12 (210) 274819  
(151) 2006 10 05 (441) 2004 04 19  
(732) CALIER POLSKA Sp. z o.o., Gorzów Wlkp., PL.

(540) ZIPYRAN PLUS

(510), (511) **05** leki i preparaty do celów weterynaryjnych, środki do tępienia pasożytów, **35** zgrupowanie na rzecz osób trzecich wyrobów farmaceutycznych umożliwiające nabywcy dogodne oglądanie i zakup w ramach sprzedaży detalicznej, zgrupowanie na rzecz osób trzecich wyrobów farmaceutycznych umożliwiające nabywcy dogodne oglądanie i zakup w ramach sprzedaży hurtowej.

(111) **179357** (220) 2004 01 30 (210) 275606  
(151) 2006 10 02 (441) 2004 05 04

(732) Południowy Koncern Energetyczny S.A., Katowice, PL.

(540)



(531) 26.4.9, 26.13.25, 27.5.17

(510), (511) **19** materiały budowlane niemetalowe: beton, cement, gips, **35** zgrupowanie na rzecz osób trzecich różnych towarów pozwalające nabywcy wygodnie oglądać i kupować te towary z katalogu różnych artykułów wykorzystując zamówienie korespondencyjne lub używając środków telekomunikacji w tym przez Internet w zakresie paliw stałych, ciekłych, gazowych oraz produktów pochodnych, materiałów budowlanych, odpadów i złomu, wyrobów chemicznych, urządzeń stosowanych w górnictwie, zarządzanie przedsiębiorstwami przemysłowymi, administrowanie hotelami, motelami, przetwarzanie danych, **36** wynajmowanie, administrowanie i obrót nieruchomościami, pośrednictwo finansowe, analizy finansowe, rozliczenia, zarządzanie finansami, pożyczki, leasing finansowy, kredytowanie, kredyty ratalne, **37** usługi budowlane i remontowe w zakresie budownictwa ogólnego i przemysłowego, maszyn i urządzeń górniczych, budowa, konserwacja i remonty urządzeń energetycznych, montaż rusztowań, wynajem sprzętu budowlanego, wykonywanie instalacji grzewczych, wodociągowych, kanalizacyjnych, wentylacyjnych, klimatyzacyjnych, instalowanie i naprawa urządzeń elektrycznych, roboty izolacyjne, sprzątanie i czyszczenie obiektów, instalacja sprzętu komputerowego i usługi serwisowe, usługi związane z czyszczeniem wyrobów włókienniczych i futrzarskich, **38** usługi telekomunikacyjne, obsługa telekonferencji, usługi telefoniczne, **39** usługi w zakresie dystrybucji i przesyłu: energii elektrycznej, energii cieplnej, gorącej wody oraz pary wodnej, zaopatrywanie w wodę, wynajmem środków transportu lądowego, transport pasażerski lądowy, towarowy transport drogowy, spedycja towarów, dostarczanie, przeładunek i wyładunek towarów, magazynowanie i przechowywanie towarów, transport i wyładunek odpadów, odprowadzanie ścieków, transport sanitarny, usługi taksowek, usługi turystyczne nie ujęte w innych klasach, agencje turystyczne, **40** wytwarzanie: energii elektrycznej i energii cieplnej, pary wodnej i gorącej wody, uzdatnianie wody, przetwarzanie surowców wtórnych, odpadów i złomu, niszczenie odpadów, unieszkodliwianie

odpadów, sortowanie i spalanie odpadów, śmieci i surowców wtórnych, obróbka metali, oczyszczanie wody dołowej, **41** edukacja i nauczanie: szkoły zasadnicze, licea i technika zawodowe, pozaszkolne formy kształcenia: organizowanie i prowadzenie konferencji, seminariów, sympozjów, kursów edukacyjnych, usługi orkiestry, usługi związane z rekreacją, organizowanie wypoczynku, wypożyczenie sprzętu sportowego, wynajmowanie stadionów i innych obiektów sportowych, działalność sportowa i kulturalna, **42** prace badawczo-rozwojowe dla osób trzecich w dziedzinie nauk technicznych, chemicznych, biologicznych i środowiska naturalnego, wykonywanie analiz chemicznych i technicznych, ekspertyzy inżynierskie, prowadzenie prac poszukiwawczo-geologicznych, doradztwo techniczne w zakresie sprzętu komputerowego, instalacje i konserwacja oprogramowania komputerowego, aktualizacja oprogramowania komputerowego, **43** usługi hotelarskie, organizowanie obozów wakacyjnych w zakresie zakwaterowania i wyżywienia, usługi gastronomiczne: bary, stołówki, kawiarnie, restauracje, **44** pomoc medyczna, opieka zdrowotna, usługi stomatologiczne i opieka pielęgniarska.

(111) **179358** (220) 2004 03 05 (210) 277275  
(151) 2006 09 26 (441) 2004 06 14

(732) Przedsiębiorstwo Farmaceutyczne LEK-AM Sp. z o.o., Zakroczym, PL.

(540) androderm

(510), (511) **05** produkty farmaceutyczne, leki.

(111) **179359** (220) 2004 03 11 (210) 277563  
(151) 2006 09 07 (441) 2004 06 14

(732) Przedsiębiorstwo Usługowo-Handlowe „POLGER-KIDO”

Krzysztof i Róża Kido, Słupsk, PL.

(540)



Kolor znaku: biały, zielony

(531) 27.5.1, 29.1.3

(510), (511) **01** nawozy naturalne i sztuczne, biologiczne preparaty dla celów do produkcji rolnej, ogrodniczej, enzymatyczne preparaty do celów przemysłowych, **05** enzymatyczne preparaty do celów weterynaryjnych, biologiczne preparaty do celów weterynaryjnych.

(111) **179360** (220) 2004 03 15 (210) 277738  
(151) 2006 09 14 (441) 2004 06 28

(732) AGROS HOLDING S.A., Warszawa, PL.

(540)



(531) 5.7.2, 5.13.25

(510), (511) **33** napoje alkoholowe.

(111) **179361** (220) 2004 03 15 (210) 277739  
(151) 2006 09 14 (441) 2004 06 28

(732) AGROS HOLDING S.A., Warszawa, PL.

(540)



Kolor znaku: czerwony

(531) 5.7.2, 29.1.1

(510), (511) **33** napoje alkoholowe.

(111) **179362** (220) 2001 03 06 (210) 232572  
 (151) 2006 09 26  
 (732) Zakład Przetwórstwa Mięsnego Tarczyński Spółka Akcyjna, Trzebnica, PL.  
 (540) carskie  
 (510), (511) **29** mięso, wyroby mięsne, dziczyzna, ryby, ekstarkty mięsne, tłuszcze, drób nieżywy, mięsa kulinarne i wędliny, wyroby garmazeryjne mięsne i drobiowe, flaki, konserwy i pasztety mięsne, oleje, galaretki, konfitury, pikle, pulpy mięsne, pasty mięsne i drobiowe, sałatki, rosoly, soki roślinne do gotowania, sery, skorupiaki nieżywe, owoce smażone, skórki owocowe, trufle, zioła spreparowane, zupy, żelatyna, żywność solona, chrupki owocowe i ziemniaczane, białko spożywcze, jaja, kawior, małe nieżywe, **30** sosy mięsne, paszteciki, przyprawy, kanapki, ciasta przekładane z mięsem, mieszanki chow-chow, melasy, musztardy, pizze, sosy, majonezy, wermiszel, tosty, **40** przetwarzanie surowców mięsnych.

(111) **179363** (220) 2002 02 06 (210) 246146  
 (151) 2006 09 06 (441) 2002 08 12  
 (732) Emerson Electric Co., St.Louis, US.  
 (540) EMERSON PROCESS MANAGEMENT  
 (510), (511) **06** urządzenia do mierzenia poziomu oraz przepływu ciśnienia i temperatury, zawory, urządzenia uruchamiające zawory, nastawniki przepływu, regulatory, metalowe konstrukcje i obudowy sterowników, podpory wyrównujące metalowe, podpory dla rur, konstrukcje metalowe siłowników, przekładnie zębate, operatory przekładni zębatych, metalowe konstrukcje płyt kontrolnych, metalowe konstrukcje płytek wzorcowych, obudowy przełączników, wsporniki i zestawy mocujące, rury rozgałęzione, stabilizatory, filtry, **09** urządzenia do mierzenia poziomu oraz przepływu ciśnienia i temperatury, analizatory cieczy, analizatory gazu i spalania, analizatory laboratoryjne, zawory regulacyjne i Oprzyrządowanie zaworów, stabilizatory, urządzenia i przyrządy do systemów kierowania procesami produkcyjnymi, przełączniki elektryczne, zawory automatyczne, pływomierze, wskaźniki przepływu, urządzenia alarmowe i sygnalizacyjne, wskaźniki położenia, kalibratory, przekładniki, przetworniki, mierniki poziomu zanieczyszczeń, przyrządy pomiarowe, liczniki przepływu, wskaźniki pomiarowe, elektroniczne urządzenia rejestrujące, siłowniki kontrolne, skrzynki na przełączniki, zawory solenoidowe, panele kontroli prędkości, urządzenia przekazujące sygnał między magistralami szyn zbiorczych, hydrauliczne zespoły napędowe, zespoły napędowe, oprogramowanie dla zarządzania aktywami, regulatory procesów i regulatory przetwarzania danych, zdalne urządzenia naprawcze i diagnostyczne, panele transmitujące oprogramowanie wprowadzające, urządzenia zwiększające natężenie dźwięku, kompletna linia stacji gazowych redukujących i mierzących ciśnienie, oprogramowanie do automatyzacji procesów, oprogramowanie komputerowe stosowane w łączeniu przedsiębiorstw, oprogramowanie komputerowe do analiz wegetacji roślin, oprogramowanie do kontrolowania oraz do pozyskiwania danych, czujniki pomiarowe, oprogramowanie do optymalizacji produkcji, oprogramowanie komputerowe do monitorowania procesów produkcyjnych, zasilacze elektryczne, oprzyrządowanie do przeprowadzania badań i analiz, urządzenia do kontroli emisji, analizatory procesów i środowiska, chromatografy, fotometry, przyrządy rejestrujące, napędy, regulatory, **35** usługi doradcze w działalności gospodarczej, **36** usługi zarządzania aktywami i nabywanie aktywów, usługi w zakresie komercyjnego udzielania pożyczek oraz pośrednictwo przy pożyczkach, usługi związane ze stypendiami, **37** instalowanie i naprawa systemów kontroli i automatyzacji procesów produkcyjnych, usługi naprawcze i konserwacyjne w odniesieniu do maszyn i oprzyrządowania przemysłowego oraz handlowego, **41** usługi edukacyjne, szkolenia i instruktaże w zakresie kontroli i automatyzacji procesów produkcyjnych, **42** usługi techniczne oraz ich projektowanie, usługi techniczne dotyczące dystrybucji energii oraz przeprowadzania prób eksploatacyjnych, usługi techniczne dotyczące kontrolowania i automatyzacji procesów produkcyjnych, naukowe planowanie i koordynacja wdrożeniowa projektów technicznych.

(111) **179364** (220) 2002 12 02 (210) 258278  
 (151) 2006 08 19 (441) 2003 06 16  
 (732) Firma „JULITA” Renata Bobrowska, Gliwice, PL.  
 (540) DREWGLASS

(510), (511) **19** niemetalowe, profilowe elementy konstrukcyjne dla budownictwa.

(111) **179365** (220) 2002 12 02 (210) 258279  
 (151) 2006 08 28 (441) 2003 06 16  
 (732) Firma „JULITA” Renata Bobrowska, Gliwice, PL.  
 (540) LUX-PROF  
 (510), (511) **06** metalowe materiały zbrojeniowe dla budownictwa, **19** niemetalowe, profilowe elementy konstrukcyjne dla budownictwa, specjalistyczna zaprawa budowlana do pustaków szklanych.

(111) **179366** (220) 2003 02 28 (210) 261633  
 (151) 2006 08 21 (441) 2003 09 08  
 (732) Saint-Gobain Weber Terranova Spółka z o.o., Gdynia, PL.  
 (540) PRZEWODNIK weber  
 (510), (511) **16** materiały drukowane zawarte w klasie 16, katalogi, instrukcje, prospekty, publikacje zawarte w klasie 16, reprodukcje graficzne.

(111) **179367** (220) 2003 03 31 (210) 262930  
 (151) 2006 10 06 (441) 2003 10 06  
 (732) Zakład Przetwórstwa Mięsnego „Tarczyński” S.A., Trzebnica, PL.  
 (540) pasztet leśny  
 (510), (511) **29** mięso, wyroby mięsne, drób, galantyna, ekstrakty mięsne, mięso kulinarne, wędliny, wyroby garmazeryjne zawarte w tej klasie, konserwy mięsne, pasztety, galaretki mięsne, pulpy mięsne, puree z mięsem, pasty mięsne.

(111) **179368** (220) 2003 04 15 (210) 263588  
 (151) 2006 08 09 (441) 2003 10 20  
 (732) Saint-Gobain Weber Terranova Sp. z o.o., Gdynia, PL.  
 (540) PRZEWODNIK weber  
 (510), (511) **16** materiały drukowane, katalogi, instrukcje, prospekty, publikacje, reprodukcje graficzne, **35** informacja handlowa w zakresie produktów rynkowych, **41** publikacja elektroniczna on-line katalogów.

(111) **179369** (220) 2003 04 29 (210) 264211  
 (151) 2006 08 02 (441) 2003 11 03  
 (732) Przedsiębiorstwo Produkcyjno-Handlowo-Usługowe „LUMAR” Lucjan Walkowicz, Byczyna, PL.  
 (540)

*Słodkie Szalenstwo*



Kolor znaku: granatowy w odcieniach

(531) 26.11.13, 27.5.5, 29.1.4

(510), (511) **30** batony lukrecyjne, biszkopty, słodycze do dekoracji choinek, ciasteczka, ciastka, ciasto na ciastka, ciasto z owocami, cukierki, czekolada, herbatniki, herbatniki petit-beurre, wyroby z kaka, karmelki, drażetki, krakersy, makaroniki jako wyroby cukiernicze, pastylki cukiernicze, piernik, pomadki, pralinki, słodycze, suchary, wafle, wyroby cukiernicze, chałwa, polewa kakaowa, pomada, wyroby oblewane masą karmelową, pasta migdałowa, wyroby z mas tłustych, marcepan, wyroby z tłuszczu kakaowego, wyroby w czekoladzie, wyroby czekoladowane, herbatniki czekoladowane, pierniki czekoladowane i wafle czekoladowane.

(111) **179370** (220) 2003 06 30 (210) 266769  
 (151) 2006 08 09 (441) 2004 01 12  
 (732) „PROVIT” Sp. z o.o., Kutno, PL.  
 (540)

**FormiSan**

(531) 27.5.1

(510), (511) **31** dodatek paszowy z grupy zakwaszaczy.

(111) **179371** (220) 2003 07 02 (210) 266913  
 (151) 2006 08 31 (441) 2004 01 12  
 (732) PROWANA Sp. z o.o., Nowy Janków, PL.  
 (540) dar jana  
 (510), (511) **29** mięso, wyroby z mięsa, wędliny, konserwy mięsne.

(111) **179372** (220) 2003 09 08 (210) 269535  
 (151) 2006 10 02 (441) 2004 03 22  
 (732) Bauservice Sp. z o.o., Warszawa, PL.  
 (540)



Kolor znaku: żółty, granatowy  
 (531) 5.5.19, 27.5.1, 29.1.2, 29.1.4  
 (510), (511) **06** rury i przewody do instalacji centralnego ogrzewania, **11** grzejniki, grzejniki do centralnego ogrzewania, instalacje i aparatura sanitarna, **17** złączki do rur niemetalowe, **19** rury wodociągowe niemetalowe, **20** uchwyty z tworzyw sztucznych do rur.

(111) **179373** (220) 2003 09 08 (210) 269580  
 (151) 2006 08 23 (441) 2004 03 22  
 (732) Rodan & Fields Inc., New York, US.  
 (540) RODAN & FIELDS

(510), (511) **03** kosmetyki, preparaty do pielęgnacji skóry, wyroby toaletowe, preparaty do pielęgnacji włosów, wyroby perfumeryjne, **05** lecznicze preparaty do pielęgnacji skóry oraz kosmetyki o działaniu leczniczym, **44** konsultacje dotyczące pielęgnacji urody oraz dostarczanie informacji dotyczących analizy kolorystycznej, osobistych produktów pielęgnacyjnych, kosmetyków, kosmetyków o działaniu leczniczym, produktów toaletowych, wyrobów perfumeryjnych, produktów kąpielowych oraz produktów do pielęgnacji ciała, preparatów do pielęgnacji skóry leczniczych i nieleczniczych, produktów do pielęgnacji włosów, zabiegów upiększających oraz wyglądu osobistego.

(111) **179374** (220) 2003 09 17 (210) 270064  
 (151) 2006 10 03 (441) 2004 03 22  
 (732) Firma Handlowo-Usługowa „SOBIK” - Leszek Sobik, Bielsko-Biała, PL.  
 (540)



Kolor znaku: niebieski, żółty, czerwony, czarny, biały  
 (531) 3.4.2, 25.1.1, 26.1.2, 26.11.3, 27.5.1, 29.1.1, 29.1.2, 29.1.4  
 (510), (511) **29** masło.

(111) **179375** (220) 2003 10 07 (210) 270883  
 (151) 2006 09 19 (441) 2004 04 19  
 (732) „LIND-POL” Spółka z ograniczoną odpowiedzialnością, Kamyk, PL.  
 (540) atut

(510), (511) **35** zgrupowanie na rzecz osób trzecich różnych towarów pozwalające nabywcy wygodnie je oglądać i kupować w hurtowni lub sklepie wielobranżowym, zgrupowanie na rzecz osób trzecich różnych towarów pozwalające nabywcy wygodnie oglądać i kupować te towary na stronie Web dotyczącej sprzedaży różnorodnych towarów, agencja importowo-eksportowa, informacja o działalności gospodarczej, doradztwo w zakresie organizowania i kierowania działalnością gospodarczą, doradztwo w zakresie prowadzenia działalności gospodarczej, administrowanie hoteli, informacja handlowa,

marketing, skomputeryzowane zarządzanie plikami, kompilacja informacji w komputerowych bazach danych, wypożyczanie urządzeń i wyposażenia biurowego, zarządzanie zbiorami informatycznymi, zaopatrzenie osób trzecich jako zakupy produktów usług dla innych przedsiębiorstw, **36** obsługa i wynajem nieruchomości, zarządzanie nieruchomościami, operacje finansowe, wycena finansowa, informacje finansowe, zarządzanie majątkiem, pośrednictwo, transakcje finansowe, **39** magazynowanie, transport, transport pasażerski, przewożenie ładunków, pośrednictwo transportowe, składowanie towarów, spedycja, pakowanie towarów, biura turystyczne, organizowanie podróży i wycieczek, rezerwacja miejsc podróży, wynajmowanie garaży, wynajmowanie magazynów, wynajmowanie pojazdów i samochodów, **43** usługi barowe, domy turystyczne, bary, hotele, kafeterie, kawiarnie, motele, restauracje, rezerwacje hotelowe i kwatery, rezerwacje i wynajem noclegów, agencja zakwaterowania.

(111) **179376** (220) 2003 11 05 (210) 272223  
 (151) 2006 08 29 (441) 2004 04 19  
 (732) Computer Communication Systems Spółka Akcyjna, Wrocław, PL.  
 (540) SynopticPeople  
 (510), (511) **09** sprzęt komputerowy i programy komputerowe.

(111) **179377** (220) 2003 11 18 (210) 272715  
 (151) 2006 08 17 (441) 2004 04 19  
 (732) Nationwide Mutual Insurance Company, Columbus, US.  
 (540)



Kolor znaku: niebieski, szary, biały  
 (531) 26.4.2, 27.5.1, 29.1.4  
 (510), (511) **36** ubezpieczenia, usługi finansowe i monetarne, usługi związane z majątkiem nieruchomym.

(111) **179378** (220) 2003 12 01 (210) 273238  
 (151) 2006 10 03 (441) 2004 04 19  
 (732) „QUO VADIS POLONIA” Sp. z o.o., Poznań, PL.  
 (540) President Prestige  
 (510), (511) **16** kalendarze, terminarze, plany, organizery i timery oraz wkłady i akcesoria do nich, dzienniki, notesy, notesy teledresowe, teczki konferencyjne, mapy, galanteria biurowa, plakaty, papeterie, podkładki jako materiały biurowe, oprawy introligatorskie.

(111) **179379** (220) 2003 12 01 (210) 273240  
 (151) 2006 10 03 (441) 2004 04 19  
 (732) „QUO VADIS POLONIA” Sp. z o.o., Poznań, PL.  
 (540) Business Prestige  
 (510), (511) **16** kalendarze, terminarze, plany, organizery i timery oraz wkłady i akcesoria do nich, dzienniki, notesy, notesy teledresowe, teczki konferencyjne, mapy, galanteria biurowa, plakaty, papeterie, podkładki jako materiały biurowe, oprawy introligatorskie.

(111) **179380** (220) 2004 12 06 (210) 288521  
 (151) 2006 09 27 (441) 2005 03 21  
 (732) Adolf Mirowski, Piolunka, PL.  
 (540)

# PreCurs

(531) 27.5.1  
 (510), (511) **16** broszury, czasopisma, druki, dzienniki, katalogi, materiały drukowane dla celów szkoleniowych, podręczniki, książki,

formularze, fotografie, gazety, kalendarze, kartki okolicznościowe, karton, karty do gry, katalogi, książki, materiały klejące dla papeterii i gospodarstw domowych, materiały do modelowania, makiety architektoniczne, naklejki adresowe, nalepki, notesy, noże do papieru i kartonu, obrazy oprawione lub nie, okładki na dokumenty, papeteria, papier, periodyki, pędzle, plansze, plakaty reklamowe, prospekty, przybory do pisania, publikacje drukowane, reprodukcje graficzne, tworzywa sztuczne do pakowania, sprzęt dla artystów, skoroszyty, szyldy z papieru lub z tektury i kartonu, taśmy samoprzylepne do celów papierniczych lub do użytku domowego, torebki do pakowania z papieru lub z tworzyw sztucznych, **35** zgrupowanie na rzecz osób trzecich różnych towarów pozwalające nabywcy wygodnie je oglądać i kupować w sklepie z artykułami, przyborami i programami szkoleniowymi lub w sklepie z książkami i podręcznikami, zgrupowanie na rzecz osób trzecich różnych towarów za pośrednictwem telezakupów, pozwalające nabywcy wygodnie je oglądać i kupować przy wykorzystaniu środków telekomunikacji, zgrupowanie na rzecz osób trzecich różnych towarów pozwalające nabywcy wygodnie je oglądać i kupować te towary na stronie Web wyspecjalizowanej w sprzedaży książek, podręczników, materiałów szkoleniowych i artykułów szkolnych oraz materiałów biurowych, zgrupowanie na rzecz osób trzecich różnych towarów pozwalające nabywcy wygodnie oglądać i kupować te towary u hurtownika, **41** usługi nauczania, usługi organizowania konkursów edukacyjnych lub rozrywkowych, usługi organizowania pokazów i widowisk artystycznych, usługi organizowania zawodów sportowych, usługi organizowania konkursów edukacyjnych lub rozrywkowych, usługi w zakresie doradztwa zawodowego w zakresie edukacji lub kształcenia, informacja o edukacji, usługi organizowania zabaw, usługi organizowania i prowadzenia seminariów, usługi organizowania i prowadzenia konferencji i kongresów, usługi organizowania rozrywki radiowej i telewizyjnej, usługi organizowania wystaw związanych z kulturą lub edukacją, usługi organizowania pokazów praktycznych dotyczących kształcenia, usługi prowadzenia kursów edukacyjnych i kursów korespondencyjnych, produkcja szerokotaśmowych filmów, produkcja filmów na taśmach wideo, produkcja widowisk, prowadzenie agencji artystycznych, prowadzenie wypożyczalni rekwizytów, usługi publikowania książek, usługi publikacji elektronicznej on-line książek i periodyków, usługi szkoleniowe on-line przez internet, usługi publikowania tekstów innych niż teksty reklamowe, usługi w zakresie tłumaczeń, usługi wypożyczania nagrań dźwiękowych, usługi w zakresie opracowywania i dokonywania sprawdzianów pedagogicznych, wypożyczanie kaset wideo, wypożyczanie książek, wypożyczanie filmów kinematograficznych, wynajmowanie filmów szkoleniowych, wypożyczanie aparatów i sprzętu do kinematografii, **42** usługi opiniowania w zakresie maszyn i urządzeń, usługi w zakresie ekspertyz inżynierskich, usługi projektowania maszyn, urządzeń w zakresie budownictwa oraz architektury, usługi projektowania dekoracji wnętrz, usługi projektowania systemów komputerowych, projektowanie oprogramowania komputerowego, usługi w zakresie wzornictwa przemysłowego, usługi grafików i plastyków, usługi doradcze w zakresie sprzętu komputerowego, aktualizacja oprogramowania komputerowego, usługi odzyskiwania danych komputerowych, usługi konwersji danych lub dokumentów na formę elektroniczną, usługi testowania materiałów, usługi tworzenia i utrzymywania stron internetowych dla osób trzecich, wypożyczanie komputerów, wypożyczanie oprogramowania komputerowego, prace badawczo-rozwojowe dla osób trzecich.

(111) **179381** (220) 2004 03 29 (210) 278460  
 (151) 2006 11 08 (441) 2004 07 12  
 (732) ENTRO, spol. s r.o., Bratislava, SK.  
 (540) GREENCARD

(510), (511) **09** oprogramowanie komputerowe, **16** publikacje, czasopisma, druki, cyjankopie, roczniki, **35** zbieranie i porządkowanie danych do kartoteki centralnej, prowadzenie kartoteki komputerowej, usługi komercyjnych kancelarii informacyjnych, reklama, usługi agencji reklamowych, publikowanie tekstów reklamowych, wysyłkowe usługi reklamowe, szerzenie i wysyłanie anonsów reklamowych lub ogłoszeniowych, wydawanie i aktualizowanie materiałów reklamowych, wydawanie reklamowych lub naborowych tekstów, prowadzenie studium marketingowego, badania handlowe, badanie rynku, badanie opinii publicznej, public relations (badanie relacji między przedsiębiorstwami, zakładami, instytucjami a środowiskiem społecznym), doradztwo personalne, nabór pracowników,

pisanie na maszynie, kserowanie lub powielanie druków, dokumentów itd., przepisywanie, usługi biurowe, telefoniczne przekazywanie wiadomości, automatyczna sekretarka, opracowanie tekstów, usługi wizowe, pośrednictwo przy załatwianiu wiz i zezwoleń, pośrednictwo przy organizowaniu loterii wizowych, pisanie listów, obsługa korespondencji, **38** przekaz wiadomości i informacji wizualnych za pomocą komputera, **41** organizowanie loterii, doradztwo wyboru zawodu, pomoc przy wyborze zawodu, doradztwo zawodowe z wyjątkiem handlowego lub przedsiębiorczego, doradztwo zawodu z wyjątkiem handlowego, tłumaczenia i przekłady, **42** komputerowe bazy danych, zarządzanie i aktualizacja komputerowych baz danych, wynajmowanie czasu dostępu do komputerowych baz danych.

(111) **179382** (220) 2004 12 07 (210) 288540  
 (151) 2006 09 27 (441) 2005 03 21  
 (732) INCO-VERITAS S.A., Warszawa, PL.  
 (540) FRUKTOVIT  
 (510), (511) **01** nawozy ogrodnicze.

(111) **179383** (220) 2004 12 06 (210) 288522  
 (151) 2006 09 27 (441) 2005 03 21  
 (732) Adolf Mirowski, Piolunka, PL.  
 (540)

## PreKurs

(531) 27.5.1

(510), (511) **16** broszury, czasopisma, druki, dzienniki, katalogi, materiały drukowane dla celów szkoleniowych, podręczniki, książki, formularze, fotografie, gazety, kalendarze, kartki okolicznościowe, karton, karty do gry, katalogi, książki, materiały klejące dla papeterii i gospodarstw domowych, materiały do modelowania, makiety architektoniczne, naklejki adresowe, nalepki, notesy, noże do papieru i kartonu, obrazy oprawione lub nie, okładki na dokumenty, papeteria, papier, periodyki, pędzle, plansze, plakaty reklamowe, prospekty, przybory do pisania, publikacje drukowane, reprodukcje graficzne, tworzywa sztuczne do pakowania, sprzęt dla artystów, skoroszyty, szyldy z papieru lub z tektury i kartonu, taśmy samoprzylepne do celów papierniczych lub do użytku domowego, torebki do pakowania z papieru lub z tworzyw sztucznych, **35** zgrupowanie na rzecz osób trzecich różnych towarów pozwalające nabywcy wygodnie je oglądać i kupować w sklepie z artykułami, przyborami i programami szkoleniowymi lub w sklepie z książkami i podręcznikami, zgrupowanie na rzecz osób trzecich różnych towarów za pośrednictwem telezakupów, pozwalające nabywcy wygodnie je oglądać i kupować przy wykorzystaniu środków telekomunikacji, zgrupowanie na rzecz osób trzecich różnych towarów pozwalające nabywcy wygodnie je oglądać i kupować te towary na stronie Web wyspecjalizowanej w sprzedaży książek, podręczników, materiałów szkoleniowych i artykułów szkolnych oraz materiałów biurowych, zgrupowanie na rzecz osób trzecich różnych towarów pozwalające nabywcy wygodnie oglądać i kupować te towary u hurtownika, **41** usługi nauczania, usługi organizowania konkursów edukacyjnych lub rozrywkowych, usługi organizowania pokazów i widowisk artystycznych, usługi organizowania zawodów sportowych, usługi organizowania konkursów edukacyjnych lub rozrywkowych, usługi w zakresie doradztwa zawodowego w zakresie edukacji lub kształcenia, informacja o edukacji, usługi organizowania zabaw, usługi organizowania i prowadzenia seminariów, usługi organizowania i prowadzenia konferencji i kongresów, usługi organizowania rozrywki radiowej i telewizyjnej, usługi organizowania wystaw związanych z kulturą lub edukacją, usługi organizowania pokazów praktycznych dotyczących kształcenia, usługi prowadzenia kursów edukacyjnych i kursów korespondencyjnych, produkcja szerokotaśmowych filmów, produkcja filmów na taśmach wideo, produkcja widowisk, prowadzenie agencji artystycznych, prowadzenie wypożyczalni rekwizytów, usługi publikowania książek, usługi publikacji elektronicznej on-line książek i periodyków, usługi szkoleniowe on-line przez internet, usługi publikowania tekstów innych niż teksty reklamowe, usługi w zakresie tłumaczeń, usługi wypożyczania nagrań dźwiękowych, usługi w zakresie opracowywania i dokonywania sprawdzianów pedagogicznych, wypożyczanie kaset wideo, wypożyczanie książek, wypożyczanie filmów kinematograficznych, wynajmowanie filmów szkoleniowych, wypożyczanie apa-



ratów i sprzętu do kinematografii, **42** usługi opiniowania w zakresie maszyn i urządzeń, usługi w zakresie ekspertyz inżynierskich, usługi projektowania maszyn, urządzeń w zakresie budownictwa oraz architektury, usługi projektowania dekoracji wnętrz, usługi projektowania systemów komputerowych, projektowanie oprogramowania komputerowego, usługi w zakresie wzornictwa przemysłowego, usługi grafików i plastyków, usługi doradcze w zakresie sprzętu komputerowego, aktualizacja oprogramowania komputerowego, usługi odzyskiwania danych komputerowych, usługi konwersji danych lub dokumentów na formę elektroniczną, usługi testowania materiałów, usługi tworzenia i utrzymywania stron internetowych dla osób trzecich, wypożyczanie komputerów, wypożyczanie oprogramowania komputerowego, prace badawczo-rozwojowe dla osób trzecich.

(111) **179384** (220) 2004 12 10 (210) 288703  
 (151) 2006 10 04 (441) 2005 03 21  
 (732) JADAR TECHMATIK Jarosław Kupidura, Dariusz Kupidura  
 Spółka Cywilna, Radom, PL.  
 (540)

# TECHMATIK

(531) 27.5.1  
 (510), (511) **06** konstrukcje metalowe, **12** wózki transportowe, **19** materiały budowlane niemetalowe, **37** instalacja, konserwacja i naprawa maszyn.

(111) **179385** (220) 2004 12 21 (210) 289106  
 (151) 2006 10 04 (441) 2005 04 04  
 (732) KATO LABS Sp. z o.o., Warszawa, PL.  
 (540) jeliton  
 (510), (511) **05** leki, produkty farmaceutyczne.

(111) **179386** (220) 2004 12 21 (210) 289125  
 (151) 2006 10 04 (441) 2005 04 04  
 (732) STADA Arzneimittel AG, Bad Vilbel, DE.  
 (540) PLAUNA  
 (510), (511) **05** produkty farmaceutyczne i weterynaryjne, produkty sanitarne do celów leczniczych, substancje dietetyczne do celów leczniczych, żywność dla niemowląt, plastry, materiały opatrunkowe, materiały do plombowania zębów, woski dentystyczne, środki odkażające, środki do zwalczania robactwa, fungicydy, herbicydy.

(111) **179387** (220) 2004 12 21 (210) 289127  
 (151) 2006 10 04 (441) 2005 04 04  
 (732) STADA Arzneimittel AG, Bad Vilbel, DE.  
 (540) Alfuzostad  
 (510), (511) **05** produkty farmaceutyczne i weterynaryjne, produkty sanitarne do celów leczniczych, substancje dietetyczne do celów leczniczych, żywność dla niemowląt, plastry, materiały opatrunkowe, materiały do plombowania zębów, woski dentystyczne, środki odkażające, środki do zwalczania robactwa, fungicydy, herbicydy.

(111) **179388** (220) 2005 01 06 (210) 289649  
 (151) 2006 09 18 (441) 2005 04 18  
 (732) DaimlerChrysler Corporation, Auburn Hills, US.  
 (540) PATRIOT  
 (510), (511) **12** pojazdy silnikowe i ich części.

(111) **179389** (220) 2005 01 21 (210) 290169  
 (151) 2006 10 03 (441) 2005 05 02  
 (732) „INCO-VERITAS” Spółka Akcyjna, Warszawa, PL.  
 (540) ALIGATOR  
 (510), (511) **03** pasty, mleczka, odświeżacze do skór i skóropodobnych.

(111) **179390** (220) 2005 01 21 (210) 290170  
 (151) 2006 10 03 (441) 2005 05 02  
 (732) „INCO-VERITAS” Spółka Akcyjna, Warszawa, PL.

(540) ALKAVIT  
 (510), (511) **01** nawozy ogrodnicze.

(111) **179391** (220) 2005 01 24 (210) 290236  
 (151) 2006 10 03 (441) 2005 05 02  
 (732) CRONILEG PL Spółka z o.o., Kłopot, PL.  
 (540)



Kolor znaku: niebieski, szary  
 (531) 26.4.2, 27.5.1, 29.1.12  
 (510), (511) **06** metale nieszlachetne i ich stopy, rudy metali, żelazostopy, aluminium, brąz, cynk, mosiądz, miedź, ołów surowy lub półprzetworzony, chrom, kobalt surowy, molibden, wolfram, wyroby z metali nieszlachetnych o ile zawarte są w klasie 06, **35** usługi agencji importowo-eksportowej, zgrupowanie na rzecz osób trzecich różnych towarów pozwalające nabywcy wygodnie je oglądać i kupować w hurtowniach rud metali, metali, metalowych odpadów i złomu, usługi marketingowe, usługi reklamowe, dystrybucja materiałów reklamowych, próbek i wzorów wyrobów, doradztwo w zakresie organizowania i prowadzenia działalności gospodarczej, **39** usługi transportowe, usługi w dziedzinie towarowego transportu drogowego, składowanie, magazynowanie, przechowywanie, przeładunek, pakowanie i konfekcjonowanie towarów, usługi informacyjne i pośrednictwo w zakresie transportu i spedycji, usługi w zakresie odbioru, składowania i transportu metalowych odpadów przemysłowych i złomu, **40** usługi w zakresie przetwarzania złomu metali, sortowanie, rozdrabnianie złomu metali: stopowych, niklowanych, chromowanych, niklu, nierdzewnych - żelazostopy, kobalt, wolfram, molibden, węgliki spiekane, złomu metali nieżelaznych - aluminium, brąz, cynk, miedź, mosiądz, ołów, złomowanie pojazdów, niszczenie odpadów, recykling odpadków i odpadów przemysłowych, utylizacja i unieszkodliwianie przemysłowych odpadów metalowych.

(111) **179392** (220) 2005 02 04 (210) 290726  
 (151) 2006 09 18 (441) 2005 05 16  
 (732) A.T.W. PRODUCTS Sp. z o.o., Warszawa, PL.  
 (540) nanofresh  
 (510), (511) **03** środki wybielające i inne substancje stosowane w praniu, środki czyszczące, nabłyszczające, szorujące, mydła, środki perfumeryjne, olejki eteryczne, kosmetyki, płyny do pielęgnacji włosów, środki do czyszczenia zębów.

(111) **179393** (220) 2005 02 11 (210) 290975  
 (151) 2006 09 26 (441) 2005 05 16  
 (732) „CRONILEG PL” Spółka z ograniczoną odpowiedzialnością, Kłopot, PL.  
 (540) www.cronileg.pl  
 (510), (511) **06** metale nieszlachetne i ich stopy, rudy metali, żelazostopy, aluminium, brąz, cynk, mosiądz, miedź, ołów surowy lub półprzetworzony, chrom, kobalt surowy, molibden, wolfram, wyroby z metali nieszlachetnych o ile zawarte są w klasie 06, **35** usługi agencji importowo - eksportowej, zgrupowanie na rzecz osób trzecich różnych towarów pozwalające nabywcy wygodnie je oglądać i kupować w hurtowniach rud metali, metali, metalowych odpadów i złomu, usługi marketingowe, usługi reklamowe, dystrybucja materiałów reklamowych, próbek i wzorów wyrobów, doradztwo w zakresie organizowania i prowadzenia działalności gospodarczej, **39** usługi transportowe, usługi w dziedzinie towarowego transportu drogowego, składowanie, magazynowanie, przechowywanie, przeładunek, pakowanie i konfekcjonowanie towarów, usługi informacyjne i pośrednictwo w zakresie transportu i spedycji, usługi w zakresie odbioru, składowania i transportu metalowych odpadów przemysłowych i złomu, **40** usługi w zakresie przetwarzania złomu metali, sortowanie, rozdrabnianie złomu metali: stopowych, niklowanych, chromowanych, niklu, nierdzewnych - żelazostopy, kobalt, wolfram, molibden, węgliki spiekane, złomu metali nieżelaznych - aluminium, brąz, cynk, miedź, mosiądz, ołów, złomowanie pojazdów, niszczenie

odpadów, recykling odpadków i odpadów przemysłowych, utylizacja i unieszkodliwianie przemysłowych odpadów metalowych.

(111) **179394** (220) 2005 02 12 (210) 291034

(151) 2006 09 27 (441) 2005 05 16

(732) Przedsiębiorstwo Farmaceutyczne LEK-AM Spółka z o.o., Zakroczym, PL.

(540) tencor

(510), (511) **05** produkty farmaceutyczne, leki z wyłączeniem produktów farmaceutycznych weterynaryjnych i leków weterynaryjnych.

(111) **179395** (220) 2005 02 12 (210) 291035

(151) 2006 09 27 (441) 2005 05 16

(732) Przedsiębiorstwo Farmaceutyczne LEK-AM Spółka z o.o., Zakroczym, PL.

(540) memodar

(510), (511) **05** produkty farmaceutyczne, leki z wyłączeniem materiałów i produktów stomatologicznych.

(111) **179396** (220) 2005 02 14 (210) 291120

(151) 2006 09 26 (441) 2005 05 30

(732) Bayer Aktiengesellschaft, Leverkusen, DE.

(540) BOREAL

(510), (511) **05** preparaty do niszczenia chwastów i szkodników, insektycydy, herbicydy i fungicydy.

(111) **179397** (220) 2005 02 21 (210) 291419

(151) 2006 09 21 (441) 2005 05 30

(732) GLAZURA KRÓLEWSKA S.A., Lublin, PL.

(540)



Kolor znaku: biały, żółty, czerwony

(531) 24.9.2, 27.5.1, 29.1.14

(510), (511) **11** instalacje i aparatura sanitarna, kabiny natryskowe, krany, pisuary, sedesy, instalacje do sauny, toalety [WC], umywalki, wanny do niasiadówek, wanny łazienkowe, wanny z wirowym ruchem wody, wyposażenie do wanien łazienkowych, uszczelki do kranów wodociągowych, **19** boazerie, boazeria niemetalowa, budowlane konstrukcje niemetalowe, budowlane materiały niemetalowe, pokrycie dachowe niemetalowe, dachówki niemetalowe, drewno budowlane, płytki niemetalowe dla budownictwa, płytki podłogowe niemetalowe, płyty budowlane niemetalowe, podłogi niemetalowe, kabiny kąpielowe, rury wodociągowe niemetalowe, cegły, wapno, gips, gres porcelanowy, okładziny niemetalowe dla budownictwa, posadzki niemetalowe, mozaiki dla budownictwa, ceramika, płytki wykładzinowe niemetalowe, płytki ceramiczne szklone ścienne i podłogowe, płytki ceramiczne nieszkliwione ścienne i podłogowe, ceramiczne elementy dekoracyjne, **39** magazynowanie, wynajmowanie magazynów, przewożenie ładunków, przewóz samochodami ciężarowymi, spedycja.

(111) **179398** (220) 2005 02 21 (210) 291420

(151) 2006 09 26 (441) 2005 05 30

(732) GLAZURA KRÓLEWSKA S.A., Lublin, PL.

(540)



(531) 24.9.2, 27.5.1, 29.1.6

(510), (511) **11** instalacje i aparatura sanitarna, kabiny natryskowe, krany, pisuary, sedesy, instalacje do sauny, toalety [WC], umywalki, wanny do niasiadówek, wanny łazienkowe, wanny z wirowym ruchem wody, wyposażenie do wanien łazienkowych, uszczelki do kranów wodociągowych, **19** boazerie, boazeria niemetalowa, budowlane konstrukcje niemetalowe, budowlane materiały niemetalowe, pokrycie dachowe niemetalowe, dachówki niemetalowe, drewno budowlane, płytki niemetalowe dla budownictwa, płytki podłogowe niemetalowe, płyty budowlane niemetalowe, podłogi niemetalowe, kabiny kąpielowe, rury wodociągowe niemetalowe, cegły, wapno, gips, gres porcelanowy, okładziny niemetalowe dla budownictwa, posadzki niemetalowe, mozaiki dla budownictwa, ceramika, płytki wykładzinowe niemetalowe, płytki ceramiczne szklone ścienne i podłogowe, płytki ceramiczne nieszkliwione ścienne i podłogowe, ceramiczne elementy dekoracyjne, **39** magazynowanie, wynajmowanie magazynów, przewożenie ładunków, przewóz samochodami ciężarowymi, spedycja.

(111) **179399** (220) 2005 02 21 (210) 291449

(151) 2006 09 26 (441) 2005 05 30

(732) Wydawnictwo N.R.G. Miłosz Kędracki, Kraków, PL.

(540) BIKEBOARD

(510), (511) **16** afisze, plakaty, albumy, atlasy, broszury, blankiety, opakowania butelek z kartonu lub papieru, chorągiewki papierowe, czasopisma, okładki papierowe na dokumenty, druki, materiały drukowane, etykiety nie z materiałów tekstylnych, formularze, fotografie, gazety, mapy geograficzne, globusy ziemskie, druki i odbitki graficzne, kalendarze, wyroby z kartonu, karty pocztowe, katalogi, komiksy, książki, podstawki pod kufle do piwa, zakładki do książek, mapy, materiały piśmiennicze, modele, makiety architektoniczne, notatniki, notesy, obrazy, artykuły papiernicze, piórniki, materiały przyklepne do celów papierniczych lub użytku domowego, pudełkapapierowe lub kartonowe, rozkłady, segregatory, **25** obuwie gimnastyczne i sportowe, akcesoria kąpielowe, ubrania dla kolarzy, kombinezony, nakrycia głowy, odzież sportowa, osłony przed słońcem, peleryny i stroje plażowe i obuwie plażowe, płaszcze, podkoszulki, bielizna wchłaniająca pot, rękawiczki, sandały, skarpetki, slipy, majtki, obuwie sportowe, koszulki sportowe, spódnice, staniki, sukienki, swetry, szaliki, szlafroki, śniegowce, T-shirty, ubrania, **32** napoje bezalkoholowe, bezalkoholowe wyciągi z owoców, ekstrakty owocowe bezalkoholowe, esencje do produkcji napojów, wody gazowane, pastylki i proszki do napojów gazowanych, napoje izotoniczne, napoje energetyczne, nektary owocowe, bezalkoholowe napoje z soków owocowych, soki owocowe, piwo, piwo słodowe, soki warzywne, woda stołowa, produkty w proszku do wytwarzania napojów energetycznych, wzmacniających i wzbogaconych mikroelementami, **35** agencje informacji handlowej, agencje reklamowe, aukcje publiczne, dystrybucja materiałów reklamowych, agencje import-eksport, prenumerata gazet, pozyskiwanie informacji do komputerowych baz danych, systematyzacja danych w komputerowych bazach danych, komputerowe zarządzanie plikami, rozpowszechnianie ogłoszeń reklamowych, organizowanie wystaw w celach handlowych lub reklamowych, rozlepianie plakatów reklamowych, wyszukiwanie informacji w plikach komputerowych, wyszukiwanie informacji w komputerowych bazach danych, pokazy towarów, usługi prenumeraty czasopism, usługi przeglądu prasy, reklama radiowa, reklama za pośrednictwem sieci komputerowych, wynajmowanie powierzchni na cele reklamowe, wypożyczanie materiałów reklamowych, publikowanie tekstów reklamowych, rozpowszechnianie ogłoszeń reklamowych, reklamy, reklamy korespondencyjne, reklamy prasowe, reklamy telewizyjne, rozpowszechnianie ogłoszeń reklamowych, służby informacyjne, sortowanie danych w bazach komputerowych, promocja sprzedaży, wynajem czasu reklamowego we wszystkich środkach przekazu, wynajem dystrybutorów automatycznych, wynajmowanie miejsc na umieszczenie ogłoszeń i reklam, dekorowanie wystaw sklepowych, zarządzanie zbiorami informatycznymi, usługi sprzedaży za pomocą Internetu różnorodnych towarów, **38** agencje informacyjne, agencje prasowe, emisja radiowa i telewizyjna, transmisja programów radiowych i telewizyjnych, przesyłanie informacji, łączność poprzez terminale komputerowe, przesyłanie informacji tekstowej i obrazowej w sieciach komputerowych, łączność telefoniczna, usługi w zakresie połączeń elektronicznych, poczta elektroniczna, przekazywanie informacji, telewizja kablowa, zlecenia przywoław-

cze, **41** edukacja, informacje o edukacji, studia filmowe, produkcja filmów, kultura fizyczna, fotoreportaże, obsługa gier w systemie on-line w sieciach informatycznych, informacja o imprezach rozrywkowych oraz rekreacji, usługi klubowe, organizowanie i obsługa konferencji oraz kongresów, organizowanie konkursów, kursy korespondencyjne, publikowanie książek, kształcenie praktyczne, organizowanie loterii, lunaparki, nauczanie, nocne kluby, obozy sportowe, obsługa publikacji elektronicznych on-line, organizowanie przyjęć, organizowanie wystaw z dziedziny kultury lub edukacji, organizowanie zawodów sportowych, parki rozrywki, publikacja elektroniczna on-line książek i periodyków, publikowanie tekstów, radiowe oraz telewizyjne programy rozrywkowe, usługi reporterskie, rozrywka, wypożyczanie sprzętu sportowego, studia filmowe, produkcja filmów, **42** administrowanie stronami komputerowymi w Internecie, konwersja danych lub dokumentów na wersję elektroniczną, testowanie pojazdów, tworzenie i utrzymywanie stron internetowych.

(111) **179400** (220) 2005 02 28 (210) 291721  
 (151) 2006 09 29 (441) 2005 06 13  
 (732) „Polifarb Cieszyn-Wrocław” Spółka Akcyjna, Wrocław, PL.  
 (540) Domalux Professional  
 (510), (511) **02** farby, lakiery, emalie, pokosty, bejce, koloranty, środki zabezpieczające drewno.

(111) **179401** (220) 2006 02 13 (210) 306034  
 (151) 2006 11 23 (441) 2006 05 29  
 (732) „DECORA” S.A., Środa Wielkopolska, PL.  
 (540) PLANET WOOD  
 (510), (511) **01** kleje przemysłowe, **02** farby i lakiery, **06** kształtowniki metalowe dla budownictwa, żaluzje metalowe, **17** folie z tworzyw sztucznych nie do pakowania, materiały izolacyjne, **19** kształtowniki niemetalowe dla budownictwa, niemetalowe żaluzje, podłogi niemetalowe, parkiety, panele podłogowe, listwy podłogowe, **27** wykładziny podłogowe, **37** usługi budowlano-montażowe.

(111) **179402** (220) 2005 02 28 (210) 291759  
 (151) 2006 10 02 (441) 2005 06 13  
 (732) Firma Handlowa A & S PARFUME FACTORY Marek Asenkowicz, Katowice, PL.  
 (540) BRUNI BANAL  
 (510), (511) **03** wyroby perfumeryjne w tym: perfumy, wody toaletowe, woda lawendowa, woda kolońska, dezodoranty do użytku osobistego.

(111) **179403** (220) 2003 12 01 (210) 273286  
 (151) 2006 09 19 (441) 2004 04 19  
 (732) METAL MASTER Sylwia Ładzińska, Jelenia Góra, PL.  
 (540)

**metal master**

(531) 27.5.1  
 (510), (511) **06** konstrukcje spawane metalowe, **07** maszyny i obrabiarki, urządzenia - wyciągi towarowe, wieszaki (części maszyn), windy transportery (maszyny), produkcyjne linie transportowe, transportowe systemy gondolowe, automatyczne podajniki rolkowe, automatyczne linie magazynujące, **37** budowa pawilonów i sklepów targowych, budowa magazynów, malowanie, maszyny - instalacja, konserwacja i naprawy, regeneracja maszyn zużytych, **40** obróbka materiałów, obróbka plastyczna, wiórowa, spawanie, gięcie, wykrawanie i powlekanie, **42** projektowanie, projekty techniczne (opracowywanie) urządzeń, maszyn i konstrukcji metalowych.

(111) **179404** (220) 2003 12 10 (210) 273700  
 (151) 2006 10 02 (441) 2004 04 19  
 (732) Miejskie Przedsiębiorstwo Wodociągów i Kanalizacji Spółka z ograniczoną odpowiedzialnością, Włocławek, PL.

(540)



Kolor znaku: biały, czarny, czerwony, niebieski

(531) 26.4.2, 27.5.1, 29.1.14

(510), (511) **06** budowlane materiały metalowe, konstrukcje metalowe, rury i rurki metalowe, armatura do przewodów metalowa, zawory metalowe nie będące częściami maszyn, kołnierze, korki, kraty metalowe, kształtki rurowe metalowe, liny, pasy i osłony do rur metalowe, pokrywy, włazy i pojemniki metalowe, siatki, skrzynie, słupy metalowe, szyny i ścianki szczelne metalowe, śruby metalowe, palety transportowe metalowe, tubingi metalowe, uszczelki, obejmy metalowe, taśmy, zbiorniki metalowe, żaluzje metalowe, **07** maszyny, części maszyn i urządzenia (zawarte w klasie 07) do poboru, uzdatniania i rozprowadzania wody, do odprowadzania i oczyszczania wody i ścieków, silniki i sprzęgła inne niż do pojazdów, pompy do instalacji wodociągowych, sanitarnych i kanalizacyjnych, separatory, rozdrabniarki odpadów, dmuchawy, maszyny do filtrowania, areatory kaskadowe, kolektory mułu i osadów, kompresory, mieszalniki, urządzenia do zagęszczania odpadów, odpowietrzacze wody, podnośniki, prasy filtracyjne, przekładnie do maszyn, przesiewacze, sita, transportery, **09** urządzenia, przyrządy, instalacje elektryczne: pomiarowe, sygnalizacyjne, kontrolne do sterowania zdalnego procesami produkcyjnymi, automatyzacji i monitorowania oczyszczalni ścieków, stacji uzdatniania wody, ujęć (wydobycia) wody i dystrybucji wody, akustyczne i świetlne sygnalizatory, elektromagnetyczne zawory, gazometry, gęstościomierze, instalacje elektryczne, kable elektryczne, kamery wizyjne, komputerowe programy sterujące, komputery, kwasomierze, liczniki, łączniki elektryczne, manometry, monitory obrazowe, mierniki wielkości elektrycznych, przekładniki elektryczne, przyciski sterownicze, regulatory, rejestratory, rozdzielnice elektryczne, szafy rozdzielcze, pulpity i tablice rozdzielne - sterownicze, tablice synoptyczne, sondy pomiarowe, wskaźniki i mierniki poziomu wody, ilości i prędkości przepływu, wagi, wilgoci, ciśnienia i temperatury, wyłączniki elektryczne, części wymienionych wyżej towarów, **11** aparaty, urządzenia ujęć wody, instalacji wodociągowych, kanalizacyjnych i sanitarnych, instalacje do dystrybucji wody, aparaty i urządzenia do uzdatniania wody, aparaty i urządzenia do oczyszczania ścieków i rekultywacji zbiorników wodnych oraz ich części i elementy, armatura zaporowa, czerpalna, zabezpieczająca i pomiarowa do urządzeń i instalacji wodociągowych, sanitarnych i kanalizacyjnych, filtry, filtry ciśnieniowe i urządzenia do filtrowania wody, hydranty, przewody instalacji wodociągowych i sanitarnych, stacje dozujące stosowane w systemach uzdatniania wody, wentylatory, zawory kanalizacyjne, zawory mieszalnikowe i regulujące poziom w zbiornikach, wyciągi wentylacyjne, zbiorniki ciśnieniowe wody, zestawy hydroforowe, **17** materiały wypełniające, uszczelniające, pakiety, materiały izolacyjne, rury giętkie niemetalowe, rury, kształtki wodociągowe, kanalizacyjne, armatura z tworzyw sztucznych, uszczelki i złącza niemetalowe, **19** materiały budowlane niemetalowe, rury i kształtki rurowe sztywne niemetalowe, kamionkowe, betonowe, żelbetonowe, kształtki betonowe, betonowe elementy prefabrykowane, elementy kanałowe betonowe, betonowe studzienki rewizyjne, włazowe, połączeniowe, spadowe, przewietrzniki, włazy, konstrukcyjne elementy niemetalowe dla budownictwa: płyty, dźwigary, kratownice, słupy, ściany, belki, zbiorniki murowane, silosy, cement, wapno, glina, piasek, żwir, tłuczeń, zaprawy budowlane, asfalt, smoła i bitumy, **37** usługi budowlano - montażowe i remontowe w zakresie budownictwa ogólnego i przemysłowego, roboty inżynierskie lądowe i wodne, wykonywanie instalacji budowlanych, wykonywanie robót ogólnobudowlanych i remontów w zakresie obiektów liniowych i rozdzielczych sieci oraz przyłączy wodociągowych, kanalizacyjnych, sanitarnych, stacji ujęć, zrzutów i uzdatniania wody, pompowni wody, stacji redukcji ciśnienia - pomiarowych, przepompowni ścieków, oczyszczalni wód i ścieków (mechanicznych, biologicznych i chemicznych), studni głębinowych, kolektorów i kanalizacji, składowisk i zakładów bezodpadowej utylizacji i unieszkodliwiania osadów



pościekowych, roboty ziemne, niwelacyjne i rekultywacyjne, roboty kafarowe, przewiertki, przeciski i odwodnienia, zabezpieczenia antykorozyjne, izolacja rur stalowych, próby szczelności przewodów wodociągowych, czyszczenie sieci wodociągowych mechaniczne, hydrauliczne i dezynfekcja, **39** usługi w zakresie transportu, transport poprzez rurociągi, dystrybucja i zaopatrywanie w wodę gospodarczą i przemysłową, odprowadzanie ścieków gospodarczych i przemysłowych, transport, wyładunek i składowanie wapna, odpadów i osadów pościekowych, wynajmowanie środków transportu, **40** usługi w zakresie obróbki metali i tworzyw sztucznych: obróbka wiórowa, obróbka plastyczna, usługi lakiernicze, spawanie, obróbka materiałów, łącznie z odzyskiwaniem, oczyszczaniem i usuwaniem szlamów ściekowych, obróbka odpadów i osadów pościekowych, łącznie ze spajaniem ich w stały produkt nadający się do bezpiecznego manipulowania i usuwania, usługi w zakresie pozyskiwania i przetwarzania surowców wtórnych, odpadów i złomu, **42** prace projektowe, konsultacyjne, ekspertyzy, doradztwo techniczne i technologiczne w zakresie budownictwa ogólnego i przemysłowego oraz urządzeń i instalacji stacji ujęć i uzdatniania wody, pompowni i stacji podnoszenia ciśnienia, oczyszczalni ścieków, sieci i przyłączy wodociągowych i kanalizacyjnych, systemów zdalnego sterowania i monitoringu, usługi w zakresie przeprowadzania rozruchów technicznych i technologicznych wymienionych wyżej urządzeń i instalacji, rozwiązywanie problemów gospodarki wodno - ściekowej przez: opracowywanie operatorów wodno - prawnych na zrzuty ścieków i pobór wody, projektowanie oczyszczalni mechanicznych, biologicznych i fizykochemicznych, opracowywanie obiegów zamkniętych wody, projektowanie sieci kanalizacyjnej i wodociągowej, projektowanie ujęć wód podziemnych, infiltracyjnych i powierzchniowych, badanie stateczności obwałowań i stopnia zamulania zbiorników retencyjnych, analizy laboratoryjne wody i ścieków, prace związane z hydrogeologią, geodezją i kartografią.

(111) **179405** (220) 2003 12 19 (210) 274231  
 (151) 2006 08 08 (441) 2004 04 19  
 (732) „Bazarnik” Nowy Świat Spółka jawna, Warszawa, PL.  
 (540)



Kolor znaku: granatowy, biały  
 (531) 26.1.2, 27.5.1, 29.1.4  
 (510), (511) **06** szyldy metalowe, **16** pieczęcie, stemple, papiery firmowe, wizytówki, **20** szyldy z drewna lub tworzyw sztucznych, **35** reklama za pośrednictwem Internetu.

(111) **179406** (220) 2004 01 05 (210) 274630  
 (151) 2006 09 22 (441) 2004 04 19  
 (732) LG Chem, Ltd., Seoul, KR.  
 (540) NUTREX  
 (510), (511) **17** arkusze plastikowe, cienkie folie plastikowe, do innego użytku niż pakowanie, dekoracyjne arkusze foliowe do użytku w związku z meblami i produktami z drewna, laminaty plastikowe - arkusze i panele - do użytku w produkcji blatów ład sklepowych i blatów stołów, arkusze plastikowe do użytku w produkcji, arkusze plastikowe do ogólnego użytku przemysłowego, arkusze plastikowe do pokrywania ścian.

(111) **179407** (220) 2004 01 21 (210) 275258  
 (151) 2006 09 19 (441) 2004 05 04  
 (732) „LEMAX” Tomasz Lenart, Warszawa, PL.  
 (540)

# VERSATI

(531) 27.5.1  
 (510), (511) **03** kosmetyki upiększające, kremy kosmetyczne, mleczko kosmetyczne, śmietanki, balsamy, toniki kosmetyczne, lotony do

celów kosmetycznych, maseczki kosmetyczne, żełe kosmetyczne, maści do celów kosmetycznych, pomadki do ust, szminki, preparaty kosmetyczne do rzęs, kosmetyki do brwi, kredki do oczu, cienie do powiek, preparaty do makijażu, preparaty do demakijażu, puder do makijażu, zestawy kosmetyczne, produkty toaletowe, środki do mycia i pielęgnacji ciała i włosów, mydła toaletowe, preparaty kosmetyczne do kąpieli, płyny do kąpieli, sole do kąpieli, peelingi, preparaty do depilacji, wody toaletowe, dezodoranty do użytku osobistego, płyny do pielęgnacji włosów, szampony, farby do włosów, odżywki, pianki, lakiery i żełe do włosów, płyny do trwałe, preparaty do pielęgnacji paznokci, lakiery i zmywacze do paznokci, paznokcie sztuczne, artykuły perfumeryjne, perfumy, chusteczki nasączone płynami kosmetycznymi, serwetki nasączone lotonami kosmetycznymi, patyczki z wata do celów kosmetycznych, waciki, środki do pielęgnacji zębów, **05** preparaty kosmetyczne o właściwościach leczniczych przeznaczone do pielęgnacji skóry, włosów i paznokci.

(111) **179408** (220) 2004 01 30 (210) 275623  
 (151) 2006 09 22 (441) 2004 05 04  
 (732) SOBIK - Zakład Produkcyjny Sp. z o.o., Bielsko-Biała, PL.  
 (540) WSPÓLNE  
 (510), (511) **29** produkty mleczne, mleko, masło, ser, jogurt, śmietana.

(111) **179409** (220) 2004 02 04 (210) 275801  
 (151) 2006 08 28 (441) 2004 05 17  
 (732) Zakłady Metalowe „MESKO” Spółka Akcyjna, Skarżysko-Kamienna, PL.  
 (540)



Kolor znaku: czerwony  
 (531) 27.5.1, 29.1.1  
 (510), (511) **13** amunicja, detonatory, gaz łzawiący do amunicji, korki detonujące, lonty do materiałów wybuchowych, ładownice, łuski nabożowe, ładunki wybuchowe, materiały wybuchowe, miny, naboże, ogień sztuczne, petardy, pociski, pociski raketowe, proch strzelniczy, pancerzownice raketowe, rakiety sygnalizacyjne, substancje samozapalne, spłonki błyskowe inne niż zabawki, spłonki zapłonowe, strzelnicza bawełna, taśmy amunicyjne, wyroby pirotechniczne, wyrzutnie raketowe, zapalniki do materiałów wybuchowych, **40** obróbka metali, obróbka plastyczna metali, spawanie, lutowanie, nakładanie powłok na metale, **42** badania techniczne, inżynieria techniczna i dokumentacja, ekspertyzy inżynierskie, projekty techniczne, wdrożenia patentów, prace badawczo-rozwojowe, wzornictwo przemysłowe, **43** zapewnienie miejsc i wyżywienia w hotelach, pensjonatach i ośrodkach wczasowych.

(111) **179410** (220) 2004 02 09 (210) 276081  
 (151) 2006 09 26 (441) 2004 05 17  
 (732) MEBLOMET Spółdzielnia Pracy, Mszana Dolna, PL.  
 (540)



Kolor znaku: pomarańczowy, niebieski  
 (531) 27.5.1, 29.1.1, 29.1.4  
 (510), (511) **20** meble.

(111) **179411** (220) 2005 02 28 (210) 291724  
 (151) 2006 09 29 (441) 2005 06 13  
 (732) „Polifarb Cieszyn-Wrocław” Spółka Akcyjna, Wrocław, PL.  
 (540) Domalux Lakier Jachtowy  
 (510), (511) **02** farby, lakiery, emalie, pokosty, bejce, koloranty, środki zabezpieczające drewno.



(111) **179412** (220) 2005 02 28 (210) 291818  
 (151) 2006 09 20 (441) 2005 06 13  
 (732) Robert Stokowski, Główno, PL.  
 (540)



Kolor znaku: czarny, czerwony, niebieski  
 (531) 27.5.1, 29.1.13  
 (510), (511) **25** odzież, swetry, nakrycia głowy, rękawiczki, szaliki, bielizna osobista.

(111) **179413** (220) 2005 03 10 (210) 292300  
 (151) 2006 09 15 (441) 2005 06 13  
 (732) POP Beauty Ltd., London, GB.  
 (540)



(531) 27.5.1  
 (510), (511) **03** kosmetyki, preparaty kosmetyczne do pielęgnacji skóry, perfumy, preparaty do pielęgnacji paznokci, lakiery do paznokci.

(111) **179414** (220) 2005 03 15 (210) 292462  
 (151) 2006 09 19 (441) 2005 06 27  
 (732) The Procter & Gamble Company, Cincinnati, US.  
 (540)



Kolor znaku: brzoskwinowy, biały, pomarańczowy, zielony  
 (531) 5.3.11, 5.5.19, 19.7.1, 25.1.15, 29.1.15  
 (510), (511) **03** mydła, artykuły perfumeryjne, olejki eteryczne, kosmetyki, lotony do włosów, środki do czyszczenia zębów, preparaty do oczyszczania, pielęgnacji, traktowania i upiększania skóry, owłosionej skóry głowy i włosów, produkty do układania włosów, preparaty do cieniowania, wybielania, farbowania i koloryzowania włosów.

(111) **179415** (220) 2005 03 15 (210) 292463  
 (151) 2006 09 19 (441) 2005 06 27  
 (732) The Procter & Gamble Company, Cincinnati, US.  
 (540)



Kolor znaku: brzoskwinowy, zielony, pomarańczowy, biały, brązowy, czerwony  
 (531) 5.3.11, 5.5.19, 19.7.1, 25.1.15, 29.1.15

(510), (511) **03** mydła, artykuły perfumeryjne, olejki eteryczne, kosmetyki, lotony do włosów, środki do czyszczenia zębów, preparaty do oczyszczania, pielęgnacji, traktowania i upiększania skóry, owłosionej skóry głowy i włosów, produkty do układania włosów, preparaty do cieniowania, wybielania, farbowania i koloryzowania włosów.

(111) **179416** (220) 2005 03 18 (210) 292655  
 (151) 2006 10 03 (441) 2005 06 27  
 (732) Zakład Dziewiarski „BETEX” Beata Kielbasa, Ostrów Wielkopolski, PL.  
 (540)



Kolor znaku: czarny, szary  
 (531) 27.5.1, 29.1.6, 29.1.8  
 (510), (511) **25** berety, czapki i inne nakrycia głowy, rękawiczki, skarpetki, swetry, szale, szaliki, T-shirty, bluzki, bezrękawniki, mufki, **40** usługi w zakresie dziewiarstwa maszynowego.

(111) **179417** (220) 2005 03 22 (210) 292792  
 (151) 2006 09 18 (441) 2005 06 27  
 (732) Visa International Service Association, Foster City, US.  
 (540)



Kolor znaku: granatowy, złoty  
 (531) 27.5.1, 29.1.12  
 (510), (511) **09** karty bankowe, karty kredytowe, karty debetowe, włączając takie karty posiadające układy scalone i mikroprocesory, karty pamięci, bankomaty, sprzęt do przetwarzania danych i komputery włączając karty wyposażone w mikroprocesory i układy scalone, sprzęt komputerowy w postaci kart układów scalonych i czytników kart zawierających przekaźniki i inne zbliżone urządzenia płatnicze, **16** artykuły biurowe z wyjątkiem mebli, druki i wyroby papierowe, długopisy, ołówki, bloczki do notowania, skoroszyty, etui na wizytówki, ciężarki do papieru, portfolio (materiały piśmienne), otwieracze do listów i kalkomania, formularze drukowane, drukowane karty bankowe, formularze wniosków, formularze sprzedaży i fakturowania, prospekty wysyłkowe, koperty, drukarki odciskowe, biuletyny, broszury, broszurki, ulotki, wkładki z wyciągami odnoszące się do programów płatności konsumenckich, podręczniki informacyjne i instruktażowe odnoszące się do programów płatności konsumenckich, **36** usługi finansowe i monetarne, usługi ubezpieczeniowe, usługi bankowe, usługi w zakresie płatności rachunków, usługi w zakresie kart kredytowych, usługi w zakresie kart debetowych, usługi w zakresie kart obciążeniowych, usługi w zakresie kart opłaconych z góry, usługi w zakresie przeprowadzania elektronicznych transakcji kredytowych i debetowych, usługi w zakresie elektronicznego transferu funduszy, usługi w zakresie kart inteligentnych i gotówki elektronicznej, usługi w zakresie wypłat gotówki, usługi w zakresie wymiany gotówki świadczone przez karty kredytowe i debetowe, usługi w zakresie elektronicznych transakcji gotówkowych, usługi w zakresie weryfikowania czeków, usługi w zakresie realizowania czeków, usługi w zakresie udostępniania depozytów i w zakresie automatycznych kasjerów bankowych, usługi w zakresie przetwarzania płatności, usługi w zakresie identyfikacji i weryfikacji transakcji, usługi w zakresie przyjmowania ubezpieczeń podróży, usługi w zakresie elektronicznego transferu funduszy i usługi w zakresie wymiany walut, usługi w zakresie wyceny finansowej i zarządzania ryzykiem dla osób trzecich w dziedzinie kredytów konsumenckich, usługi w zakresie zarządzania kredytowego i rozpowszechniania informacji finansowych poprzez globalną sieć komputerową.

(111) **179418** (220) 2005 03 22 (210) 292793  
 (151) 2006 09 18 (441) 2005 06 27  
 (732) Visa International Service Association, Foster City, US.  
 (540)



(531) 27.5.7  
 (510), (511) **09** karty bankowe, karty kredytowe, karty debetowe, włączając takie karty posiadające układy scalone i mikroprocesory, karty pamięci, bankomaty, sprzęt do przetwarzania danych i komputery włączając karty wyposażone w mikroprocesory i układy scalone, sprzęt komputerowy w postaci kart układów scalonych i czytników kart zawierających przekaźniki i inne zbliżone urządzenia płatnicze, **16** artykuły biurowe z wyjątkiem mebli, druki i wyroby papierowe, długopisy, ołówki, bloczki do notowania, skoroszyty, etui na wizytówki, ciężarki do papieru, portfolio (materiały piśmienne), otwieracze do listów i kalkomania, formularze drukowane, drukowane karty bankowe, formularze wniosków, formularze sprzedaży i fakturowania, prospekty wysyłkowe, koperty, drukarki odciskowe, biuletyny, broszury, broszurki, ulotki, wkładki z wyciągami odnoszące się do programów płatności konsumencieckich, podręczniki informacyjne i instruktażowe odnoszące się do programów płatności konsumencieckich, **36** usługi finansowe i monetarne, usługi ubezpieczeniowe, usługi bankowe, usługi w zakresie płatności rachunków, usługi w zakresie kart kredytowych, usługi w zakresie kart debetowych, usługi w zakresie kart obciążeniowych, usługi w zakresie kart opłaconych z góry, usługi w zakresie przeprowadzania elektronicznych transakcji kredytowych i debetowych, usługi w zakresie elektronicznego transferu funduszy, usługi w zakresie kart inteligentnych i gotówki elektronicznej, usługi w zakresie wypłat gotówki, usługi w zakresie wymiany gotówki świadczone przez karty kredytowe i debetowe, usługi w zakresie elektronicznych transakcji gotówkowych, usługi w zakresie weryfikowania czeków, usługi w zakresie realizowania czeków, usługi w zakresie udostępniania depozytów i w zakresie automatycznych kasjerów bankowych, usługi w zakresie przetwarzania płatności, usługi w zakresie identyfikacji i weryfikacji transakcji, usługi w zakresie przyjmowania ubezpieczeń podróży, usługi w zakresie elektronicznego transferu funduszy i usługi w zakresie wymiany walut, usługi w zakresie wyceny finansowej i zarządzania ryzykiem dla osób trzecich w dziedzinie kredytów konsumencieckich, usługi w zakresie zarządzania kredytowego i rozpowszechniania informacji finansowych poprzez globalną sieć komputerową.

(111) **179419** (220) 2005 03 29 (210) 293020  
 (151) 2006 09 07 (441) 2005 07 11  
 (732) KREISEL - Technika Budowlana Spółka z ograniczoną odpowiedzialnością, Poznań, PL.  
 (540)



Kolor znaku: ciemnoniebieski, żółty  
 (531) 27.5.1, 29.1.2, 29.1.4  
 (510), (511) **19** zaprawy budowlane do spoinowania.

(111) **179420** (220) 2005 03 29 (210) 293021  
 (151) 2006 09 07 (441) 2005 07 11  
 (732) KREISEL - Technika Budowlana Spółka z ograniczoną odpowiedzialnością, Poznań, PL.

(540)

**ELASTO**

Kolor znaku: biały, czarny, niebieski  
 (531) 27.5.1, 29.1.4, 29.1.6, 29.1.8  
 (510), (511) **01** środek polepszający elastyczność, przyczepność oraz wodoodporność zapraw budowlanych.

(111) **179421** (220) 2005 03 29 (210) 293023  
 (151) 2006 09 07 (441) 2005 07 11  
 (732) KREISEL - Technika Budowlana Spółka z ograniczoną odpowiedzialnością, Poznań, PL.  
 (540)

**MULTI**

Kolor znaku: czarny, niebieski  
 (531) 27.5.1, 29.1.4, 29.1.8  
 (510), (511) **01** zaprawa klejąca.

(111) **179422** (220) 2005 03 29 (210) 293024  
 (151) 2006 09 07 (441) 2005 07 11  
 (732) KREISEL - Technika Budowlana Spółka z ograniczoną odpowiedzialnością, Poznań, PL.  
 (540)

**RENO-BRUK**

Kolor znaku: biały, czarny, niebieski  
 (531) 27.5.1, 29.1.4, 29.1.6, 29.1.8  
 (510), (511) **03** środek czyszczący do usuwania olejów, tłuszczów i innych zabrudzeń z powierzchni ceramicznych, betonowych, kostki brukowej.

(111) **179423** (220) 2005 03 29 (210) 293025  
 (151) 2006 09 07 (441) 2005 07 11  
 (732) KREISEL - Technika Budowlana Spółka z ograniczoną odpowiedzialnością, Poznań, PL.  
 (540)

**RENO-MARMUR**

Kolor znaku: biały, czarny, niebieski  
 (531) 27.5.1, 29.1.4, 29.1.6, 29.1.8  
 (510), (511) **03** środek czyszczący do usuwania zabrudzeń z powierzchni marmurowych.

(111) **179424** (220) 2005 03 29 (210) 293027  
 (151) 2006 09 07 (441) 2005 07 11  
 (732) KREISEL - Technika Budowlana Spółka z ograniczoną odpowiedzialnością, Poznań, PL.  
 (540)

**RENO-MUR**

Kolor znaku: biały, czarny, niebieski  
 (531) 27.5.1, 29.1.4, 29.1.6, 29.1.8  
 (510), (511) **03** środek czyszczący do usuwania zabrudzeń z fasad budynków.

(111) **179425** (220) 2005 03 29 (210) 293028  
 (151) 2006 09 07 (441) 2005 07 11

(732) KREISEL - Technika Budowlana Spółka z ograniczoną odpowiedzialnością, Poznań, PL.  
(540)

# RENO-PŁYTKA

Kolor znaku: biały, czarny, niebieski

(531) 27.5.1, 29.1.4, 29.1.6, 29.1.8

(510), (511) **01** środki do konserwacji płytek nie glazurowanych, kamienia naturalnego, betonu, wykładzin z tworzyw sztucznych (z wycięciem farb i olejów).

(111) **179426** (220) 2005 03 29 (210) 293029  
(151) 2006 09 07 (441) 2005 07 11  
(732) KREISEL - Technika Budowlana Spółka z ograniczoną odpowiedzialnością, Poznań, PL.  
(540)

# RENO-SPOINA

Kolor znaku: biały, czarny, niebieski

(531) 27.5.1, 29.1.4, 29.1.6, 29.1.8

(510), (511) **03** środki do czyszczenia fug.

(111) **179427** (220) 2005 03 29 (210) 293030  
(151) 2006 09 07 (441) 2005 07 11  
(732) KREISEL - Technika Budowlana Spółka z ograniczoną odpowiedzialnością, Poznań, PL.  
(540)

# RENOBUD

Kolor znaku: czerwony, ciemnoniebieski

(531) 27.5.1, 29.1.1, 29.1.4

(510), (511) **19** zaprawy budowlane.

(111) **179428** (220) 2005 03 29 (210) 293038  
(151) 2006 09 12 (441) 2005 07 11  
(732) Marek Musioł, Warszawa, PL.; Grzegorz Szyma, Warszawa, PL.  
(540)



Kolor znaku: czarny, czerwony, biały

(531) 26.4.1, 26.4.8, 27.5.1, 29.1.1, 29.1.6, 29.1.8

(510), (511) **09** płyty kompaktowe i kasety z nagraniami, multimedia, nagrane kasety video i DVD, magnetyczne i optyczne nośniki danych, **16** fotografie, publikacje, druki, plakaty, kalendarze, książki, czasopiśma, periodyki, **41** usługi wydawnicze, usługi studia nagrań i studia filmowego, usługi w zakresie produkcji muzycznej i filmowej.  
(551) wspólne prawo ochronne

(111) **179429** (220) 2005 04 01 (210) 293190  
(151) 2006 09 28 (441) 2005 07 11  
(732) PROMETEO Sp. z o.o., Wieluń, PL.  
(540)



(531) 3.5.9, 14.3.1

(510), (511) **06** gwoździe, śruby metalowe, druty ze stali.

(111) **179430** (220) 2005 04 01 (210) 293224  
(151) 2006 09 29 (441) 2005 07 11  
(732) LOKUS SERVIS SECURITY Sp. z o.o., Warszawa, PL.  
(540)



Kolor znaku: niebieski, biały

(531) 26.13.25, 27.5.1, 29.1.4

(510), (511) **37** wykonywanie instalacji elektrycznych, sygnalizacyjnych, alarmowych, naprawy pojazdów, sprzątanie obiektów, **39** organizowanie zwiedzania obiektów turystycznych, pomoc drogowa, przewozy turystyczne, przewożenie utargu, transport towarów i osób, wynajem pojazdów mechanicznych i innych środków transportu, **43** prowadzenie domów turystycznych, barów, kawiarni, stołówek, **45** agencje ochrony mienia, agencje detektywistyczne, doradztwo w sprawach bezpieczeństwa, ochrona osób, eskorta, nadzór nocny, poszukiwanie osób zaginionych.

(111) **179431** (220) 2005 04 04 (210) 293266  
(151) 2006 09 28 (441) 2005 07 11  
(732) Zakład Wyrobów Kaletnicznych „MARTEX” Jerzy Marcinkowski, Błaszki, PL.  
(540)



(531) 27.5.1

(510), (511) **14** breloczki, **16** wizytowniki, piórniki, organizery, etui na przybory do pisania, etui na wizytówki i dokumenty, etui na karty kredytowe, **18** galanteria skórzana, torebki, teczki, torby, aktówki, portfele, portmonetki, szaszetki, paski, etui, plecaki, rękawiczki, wizytowniki i inna drobna galanteria wykonana ze skór naturalnych i sztucznych, narzuty ze skór, obroże dla zwierząt, parasole, parasolki, futerały na butelki, **25** kurtki, płaszcze, kozuchy, futra, spodnie, spodnice, kamizelki, rękawiczki, czapki, buty i inna odzież wykonana ze skór naturalnych i sztucznych, obuwie ze skór naturalnych i sztucznych, **35** zgrupowanie na rzecz osób trzecich towarów pozwalające nabywcy je oglądać i wygodnie kupować w sklepie i w hurtowni z wyrobami ze skór naturalnych i sztucznych.

(111) **179432** (220) 2005 04 04 (210) 293267  
(151) 2006 09 28 (441) 2005 07 11  
(732) Cukiernia „DUET” Spółka Jawna Henryk Pytlik, Piotr Pytlik, Szczecin, PL.  
(540) FRANKI  
(510), (511) **30** ciastka.

(111) **179433** (220) 2005 04 04 (210) 293268  
(151) 2006 09 28 (441) 2005 07 11  
(732) Cukiernia „DUET” Spółka Jawna Henryk Pytlik, Piotr Pytlik, Szczecin, PL.  
(540) ORFEUSZ  
(510), (511) **30** ciastka.

(111) **179434** (220) 2005 04 06 (210) 293402  
(151) 2006 09 27 (441) 2005 07 11  
(732) S.C. Johnson & Son, Inc., Racine, US.



(540)



(531) 25.1.15, 26.1.1, 27.5.1

(510), (511) **04** świece, **05** odświeżacze powietrza, dezodoranty do odświeżania powietrza, preparaty do oczyszczania powietrza, dezodoranty do tkanin, dezodoranty do dywanów i pomieszczeń mieszkalnych.(111) **179435** (220) 2005 04 06 (210) 293403

(151) 2006 09 27 (441) 2005 07 11

(732) S.C. Johnson &amp; Son, Inc., Racine, US.

(540) PRONTO ZAWSZE TAM, GDZIE BRUD I KURZ

(510), (511) **03** preparaty do czyszczenia, polerowania, szorowania i ścierania, woski, preparaty do usuwania wosku, preparaty do czyszczenia przewodów odpływowych (ściekowych), mydła, detergenty.(111) **179436** (220) 2005 04 06 (210) 293404

(151) 2006 09 27 (441) 2005 07 11

(732) S.C. Johnson &amp; Son, Inc., Racine, US.

(540) BRISE, TWÓJ DOM ZAPRASZA ZAPACHEM

(510), (511) **05** odświeżacze powietrza, dezodoranty do odświeżania powietrza, preparaty do oczyszczania powietrza, dezodoranty do tkanin, dezodoranty do dywanów i pomieszczeń mieszkalnych.(111) **179437** (220) 2005 04 07 (210) 293455

(151) 2006 09 14 (441) 2005 07 11

(732) LCM FINANCIAL SERVICES Spółka z ograniczoną odpowiedzialnością, Warszawa, PL.

(540)

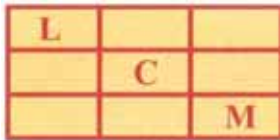

Kolor znaku: beżowy, ciemnoczerwony

(531) 25.7.1, 26.4.12, 27.5.1, 29.1.1, 29.1.2

(510), (511) **36** usługi finansowe, **42** usługi prawne.(111) **179438** (220) 2005 04 07 (210) 293467

(151) 2006 09 14 (441) 2005 07 11

(732) Lubelskie Zakłady Przemysłu Spirytusowego POLMOS

Spółka Akcyjna, Lublin, PL.

(540) torpeda

(510), (511) **33** wyroby alkoholowe.(111) **179439** (220) 2005 04 10 (210) 293481

(151) 2006 09 14 (441) 2005 07 11

(732) „STABIL” Spółka z o.o., Katowice, PL.

(540)



(531) 26.11.2, 27.5.1

(510), (511) **20** meble, elementy meblowe wyposażenia i aranżacja wnętrz, **27** wykładziny, **35** usługi w zakresie prowadzenia interesów osób trzecich, usługi badania rynku, prowadzenie negocjacji, zastępstwo inwestycyjne, doradztwo w zakresie organizowania i kierowa-nia działalnością gospodarczą, **37** usługi budowlano-remontowe w zakresie budynków, dekoratorstwo i aranżacja wnętrz, konserwacja zabytków, konserwacja urządzeń i budowli, nadzór budowlany, **42** projektowanie architektoniczne i budowlane, ekspertyzy, doradztwo budowlane, wykonywanie oprogramowania komputerowego na zlecenie osób trzecich, pomiary geodezyjne i budowlane.(111) **179440** (220) 2005 04 11 (210) 293529

(151) 2006 09 18 (441) 2005 07 25

(732) „MASTERPROFI” Spółka z o.o., Rzeszów, PL.

(540)



Kolor znaku: niebieski, czerwony, popielaty i odcienie

(531) 23.1.25, 26.13.25, 27.5.1, 29.1.13

(510), (511) **07** froterki do parkietów elektryczne, inkubatory do jaj, kompresory, łożyska jako części urządzeń, kralnice do chleba elektryczne, malaksery, maszynki do mielenia mięsa elektryczne, miksery, mieszalniki elektryczne do celów domowych, młynki domowe elektryczne, noże elektryczne, nożyce elektryczne, odkurzacze, oprzyrządowanie do odkurzaczy do rozpylania perfum lub środków dezynfekcyjnych, ostrzarki do noży elektryczne, otwieracze do puszek elektryczne, pompki do piwa, prasownice, roboty kuchenne elektryczne, sokowirówki, torby do odkurzaczy, ubijaczki elektryczne do użytku domowego, węże do odkurzaczy, wkłady filtracyjne do urządzeń, wyciskacze do owoców elektryczne do celów domowych, **11** czajniki elektryczne, ekspresy do kawy elektryczne, filtry do kawy elektryczne, opiekacze do chleba, podgrzewacze elektryczne do butelek dla niemowląt, formy do wypiekania ciast i wafli elektryczne, frytownice elektryczne, gofrownice elektryczne, kuchenki mikrofalowe, lodówki, piekarniki elektryczne, suszarki do włosów, **37** usługi serwisowe i naprawa elektrycznego sprzętu gospodarstwa domowego.(111) **179441** (220) 2005 04 11 (210) 293555

(151) 2006 09 21 (441) 2005 07 25

(732) Olsztyńskie Centrum Kształcenia Jan Zdzisławski, Olsztyn, PL.

(540)



Kolor znaku: czarny, biały, czerwony

(531) 27.5.1, 29.1.15

(510), (511) **41** prowadzenie kursów nauki jazdy.(111) **179442** (220) 2005 01 21 (210) 293565

(151) 2006 10 04 (441) 2005 08 08

(732) „HUZAR” Spółka z ograniczoną odpowiedzialnością, Nowy Sącz, PL.

(540)



(531) 23.1.1, 27.5.1

(510), (511) **29** dżem, **30** miód.(111) **179443** (220) 2005 01 21 (210) 293567

(151) 2006 10 04 (441) 2005 08 08

(732) „HUZAR” Spółka z ograniczoną odpowiedzialnością, Nowy Sącz, PL.



(540)



Kolor znaku: granatowy, niebieski, biały

(531) 23.1.1, 27.5.1, 29.1.4

(510), (511) 29 dżem, 30 miód.

(111) 179444 (220) 2005 04 12 (210) 293576  
 (151) 2006 09 18 (441) 2005 07 25

(732) Nestlé Waters Polska Spółka Akcyjna, Warszawa, PL.

(540) APETYT NA ŻYCIE

(510), (511) 32 wody niegazowane, musujące lub gazowane, źródlane, mineralne, aromatyzowane, napoje o smaku owocowym i na bazie owoców, soki owocowe i jarzynowe, nektary, lemoniady, napoje gazowane, mleczne napoje sfermentowane, napoje na bazie soi, napoje na bazie słoju, napoje izotoniczne i inne napoje bezalkoholowe, syropy, ekstrakty i esencje oraz inne preparaty do produkcji napojów bezalkoholowych.

(111) 179445 (220) 2005 04 12 (210) 293578  
 (151) 2006 09 18 (441) 2005 07 25

(732) LU POLSKA Spółka Akcyjna, Warszawa, PL.

(540) LUBISIE

(510), (511) 29 konserwowane, suszone i gotowane owoce i warzywa, duszone owoce, dżemy, purée owocowe, galaretki, zupy, mleko, mleko w proszku, aromatyzowane mleko żelowane i bita śmietana, produkty mleczne, desery mleczne, jogurty, jogurty pitne, musy, kremy, desery śmietankowe, świeża śmietana, masło, pasty serowe, sery, sery dojrzale, sery dojrzale z pleśnią, świeże sery, sery solankowe, twarożek, napoje głównie z mleka lub nabiału, produkty z mleka mrożonego, produkty z mleka sfermentowanego, wszystkie wyżej wymienione produkty z aromatami owocowymi lub zawierające owoce, 30 herbata, kawa, namiastki kawy, paszteciki, ciasta, ciastka, produkty zbożowe, płatki śniadaniowe, dania gotowe częściowo lub całkowicie zrobione z wyrobów piekarniczych, chleb, sucharki, herbatniki, wafle, wafle naleśnikowe, wszystkie te produkty zwykłe i/lub z polewą i/lub nadziewane i/lub aromatyzowane, słone lub słodkie przekąski z herbatników, wyrobów piekarniczych, ciasta lub rzadkiego ciasta, słodczyce, wyroby cukiernicze, wyroby piekarnicze, lody, kremy mrożone, słodkie sosy, wszystkie wyżej wymienione produkty z aromatami owocowymi lub zawierające owoce.

(111) 179446 (220) 2005 04 18 (210) 293854  
 (151) 2006 09 28 (441) 2005 07 25

(732) Zakłady Chemiczne „UNIA” Spółdzielnia Pracy, Poznań, PL.

(540)



Kolor znaku: czerwony, biały, niebieski

(531) 27.5.1, 29.1.13

(510), (511) 03 płyn do mycia kuchni, płyn do mycia WC, płyn do mycia szyb, płyn i balsam do mycia naczyń, płyn do mycia uniwersalny, mleczko do mycia i czyszczenia - uniwersalne, proszek do czyszczenia - uniwersalny, granulki i żel do udrażniania rur, żel i płyn do mycia łazienki, żel i pianka oraz płyn do usuwania przypaleń, kostki do WC, zapach do WC, emulsja i zmywacz do podłóg, emulsja woskowa do podłóg, emulsja wysokopółyskowa do podłóg, płyn do pielęgnacji paneli, pasta płynna do podłóg, mydło w płynie, wybielacz czyszczący, pasty do obuwia z lanoliną i samopółyskowe, środki do odświeżania

nia obuwia z zamszu i nubuku, środki do czyszczenia tapicerki, środki do czyszczenia pomników i nagrobków.

(111) 179447 (220) 2005 04 18 (210) 293857  
 (151) 2006 09 28 (441) 2005 07 25  
 (732) „BIOFAKTOR” Spółka z o.o., Skierniewice, PL.  
 (540)

Kolor znaku: biały, niebieski, granatowy

(531) 27.5.1, 29.1.4

(510), (511) 05 preparaty weterynaryjne, preparaty witaminowe, 31 substancje odżywcze wzmacniające dla zwierząt.

(111) 179448 (220) 2005 04 18 (210) 293858  
 (151) 2006 09 28 (441) 2005 07 25

(732) „BIOFAKTOR” Spółka z o.o., Skierniewice, PL.

(540)

Kolor znaku: biały, zielony, ciemnozielony

(531) 27.5.1, 29.1.3

(510), (511) 05 preparaty weterynaryjne, preparaty witaminowe, 31 substancje odżywcze wzmacniające dla zwierząt.

(111) 179449 (220) 2005 04 18 (210) 293860  
 (151) 2006 09 28 (441) 2005 07 25

(732) „BIOFAKTOR” Spółka z o.o., Skierniewice, PL.

(540)

Kolor znaku: biały, żółty, ciemnozielony

(531) 27.5.1, 29.1.2, 29.1.3

(510), (511) 05 preparaty weterynaryjne, preparaty witaminowe, 31 substancje odżywcze wzmacniające dla zwierząt.

(111) 179450 (220) 2005 04 18 (210) 293862  
 (151) 2006 09 28 (441) 2005 07 25

(732) „BIOFAKTOR” Spółka z o.o., Skierniewice, PL.

(540)

Kolor znaku: biały, zielony, niebieski

(531) 27.5.1, 29.1.3, 29.1.4

(510), (511) 05 preparaty weterynaryjne, preparaty witaminowe, 31 substancje odżywcze wzmacniające dla zwierząt.

(111) 179451 (220) 2005 04 18 (210) 293864  
 (151) 2006 09 28 (441) 2005 07 25

(732) „BIOFAKTOR” Spółka z o.o., Skierniewice, PL.

(540)

Kolor znaku: granatowy, biały

(531) 27.5.1, 29.1.4

(510), (511) **05** preparaty weterynaryjne, preparaty witaminowe, **31** substancje odżywcze wzmacniające dla zwierząt.

(111) **179452** (220) 2005 04 18 (210) 293865  
(151) 2006 09 28 (441) 2005 07 25  
(732) „BIOFAKTOR” Spółka z o.o., Skierniewice, PL.  
(540)

# BIOTIVET C

Kolor znaku: biały, niebieski, błękitny

(531) 27.5.1, 29.1.4

(510), (511) **05** preparaty weterynaryjne, preparaty witaminowe, **31** substancje odżywcze wzmacniające dla zwierząt.

(111) **179453** (220) 2005 04 18 (210) 293875  
(151) 2006 09 28 (441) 2005 07 25  
(732) NYCOMED POLSKA Spółka z o.o., Warszawa, PL.  
(540) memotrix

(510), (511) **05** preparaty farmaceutyczne, leki, preparaty chemiczne do celów farmaceutycznych, **35** usługi reklamowe, usługi marketingowe.

(111) **179454** (220) 2005 04 18 (210) 293876  
(151) 2006 09 28 (441) 2005 07 25  
(732) NYCOMED POLSKA Spółka z o.o., Warszawa, PL.  
(540)

# KOŚCI w Całości

Kolor znaku: jasnozielony, ciemnozielony

(531) 27.5.1, 29.1.3

(510), (511) **05** preparaty farmaceutyczne, leki, preparaty chemiczne do celów farmaceutycznych, **35** usługi reklamowe, usługi marketingowe.

(111) **179455** (220) 2005 04 18 (210) 293877  
(151) 2006 09 28 (441) 2005 07 25  
(732) NYCOMED POLSKA Spółka z o.o., Warszawa, PL.  
(540)

Powrót  
do równowagi

Kolor znaku: biały, ciemnoniebieski

(531) 26.4.2, 27.5.1, 29.1.6

(510), (511) **05** preparaty farmaceutyczne, leki, preparaty chemiczne do celów farmaceutycznych, **35** usługi reklamowe, usługi marketingowe.

(111) **179456** (220) 2005 04 19 (210) 293971  
(151) 2006 09 12 (441) 2005 07 25  
(732) Lubelskie Zakłady Przemysłu Spirytusowego POLMOS Spółka Akcyjna, Lublin, PL.  
(540)

WÓDKA  
ŻOŁĄDKOWA  
GORZKA  
*z miętą*

(531) 27.5.1

(510), (511) **33** wyroby alkoholowe.

(111) **179457** (220) 2005 04 19 (210) 293972  
(151) 2006 09 12 (441) 2005 07 25  
(732) Lubelskie Zakłady Przemysłu Spirytusowego POLMOS Spółka Akcyjna, Lublin, PL.  
(540)



(531) 5.3.11, 25.1.15, 26.1.2, 26.4.2, 27.5.1

(510), (511) **33** wyroby alkoholowe.

(111) **179458** (220) 2005 04 19 (210) 293973  
(151) 2006 09 14 (441) 2005 07 25  
(732) Lubelskie Zakłady Przemysłu Spirytusowego POLMOS Spółka Akcyjna, Lublin, PL.  
(540)



Kolor znaku: złoty, pomarańczowy, zielony, czarny, biały

(531) 5.3.11, 7.1.1, 25.1.15, 26.1.2, 26.4.2, 26.11.3, 27.5.1, 29.1.15

(510), (511) **33** wyroby alkoholowe.

(111) **179459** (220) 2005 04 19 (210) 293974  
(151) 2006 09 12 (441) 2005 07 25  
(732) Lubelskie Zakłady Przemysłu Spirytusowego POLMOS Spółka Akcyjna, Lublin, PL.  
(540)

PLAGE  
COURT

(531) 26.7.25, 27.5.1

(510), (511) **33** wyroby alkoholowe.

(111) **179460** (220) 2005 04 20 (210) 293976  
(151) 2006 09 12 (441) 2005 07 25  
(732) CYFROWY POLSAT Spółka Akcyjna, Warszawa, PL.  
(540) PAKIET SUPERFILM

(510), (511) **09** dekodery, urządzenia do kodowania, nagrania dźwiękowe i audiowizualne, **35** usługi reklamowe, usługi marketingowe, rozpowszechnianie ogłoszeń reklamowych, informacja handlowa, reklamy telewizyjne, **37** usługi instalowania analogowych i cyfrowych dekodów i urządzeń do odbioru przekazu telewizyjnego, **38** emisja radiowa, rozpowszechnianie i dystrybucja analogowych i cyfrowych programów telewizyjnych telewizji kablowej, naziemnej, satelitarnej, emisja telewizyjna, transmisja programów radiowych, transmisja programów telewizyjnych, przekaz satelitarny, przesyłanie informacji, radiofonia, łączność przez terminale komputerowe, łączność radiowa, usługi połączenia i trasy połączeń dla telekomunikacji, telekomunikacyjne usługi ogłoszeń elektronicznych, połą-

czenia ze światową siecią komputerową za pośrednictwem telekomunikacji, **41** wypożyczanie odbiorników radiowych i telewizyjnych, najem i wypożyczanie dekodów i odbiorników programów zakonodowanych, rozrywka, obsługa gier w systemie on-line, organizowanie konkursów edukacyjnych lub rozrywkowych.

(111) **179461** (220) 2005 04 20 (210) 293977  
(151) 2006 09 12 (441) 2005 07 25  
(732) CYFROWY POLSAT Spółka Akcyjna, Warszawa, PL.  
(540) PAKIET FILM

(510), (511) **09** dekodery, urządzenia do kodowania, nagrania dźwiękowe i audiowizualne, **35** usługi reklamowe, usługi marketingowe, rozpowszechnianie ogłoszeń reklamowych, informacja handlowa, reklamy telewizyjne, **37** usługi instalowania analogowych i cyfrowych dekodów i urządzeń do odbioru przekazu telewizyjnego, **38** emisja radiowa, rozpowszechnianie i dystrybucja analogowych i cyfrowych programów telewizyjnych telewizji kablowej, naziemnej, satelitarnej, emisja telewizyjna, transmisja programów radiowych, transmisja programów telewizyjnych, przekaz satelitarny, przesyłanie informacji, radiofonia, łączność przez terminale komputerowe, łączność radiowa, usługi połączenia i trasy połączeń dla telekomunikacji, telekomunikacyjne usługi ogłoszeń elektronicznych, połączenia ze światową siecią komputerową za pośrednictwem telekomunikacji, **41** wypożyczanie odbiorników radiowych i telewizyjnych, najem i wypożyczanie dekodów i odbiorników programów zakonodowanych, rozrywka, obsługa gier w systemie on-line, organizowanie konkursów edukacyjnych lub rozrywkowych.

(111) **179462** (220) 2005 04 20 (210) 293979  
(151) 2006 09 12 (441) 2005 07 25  
(732) CYFROWY POLSAT Spółka Akcyjna, Warszawa, PL.  
(540) PAKIET FAMILIJNY

(510), (511) **09** dekodery, urządzenia do kodowania, nagrania dźwiękowe i audiowizualne, **35** usługi reklamowe, usługi marketingowe, rozpowszechnianie ogłoszeń reklamowych, informacja handlowa, reklamy telewizyjne, **37** usługi instalowania analogowych i cyfrowych dekodów i urządzeń do odbioru przekazu telewizyjnego, **38** emisja radiowa, rozpowszechnianie i dystrybucja analogowych i cyfrowych programów telewizyjnych telewizji kablowej, naziemnej, satelitarnej, emisja telewizyjna, transmisja programów radiowych, transmisja programów telewizyjnych, przekaz satelitarny, przesyłanie informacji, radiofonia, łączność przez terminale komputerowe, łączność radiowa, usługi połączenia i trasy połączeń dla telekomunikacji, telekomunikacyjne usługi ogłoszeń elektronicznych, połączenia ze światową siecią komputerową za pośrednictwem telekomunikacji, **41** wypożyczanie odbiorników radiowych i telewizyjnych, najem i wypożyczanie dekodów i odbiorników programów zakonodowanych, rozrywka, obsługa gier w systemie on-line, organizowanie konkursów edukacyjnych lub rozrywkowych.

(111) **179463** (220) 2000 05 24 (210) 218790  
(151) 2006 06 21  
(732) Plantarol Spółka z ograniczoną odpowiedzialnością, Kłęka, PL.  
(540)



Kolor znaku: zielony, żółty  
(531) 5.3, 11.3, 26.4, 27.5, 29.1

(510), (511) **29** bita śmietana, ekstrakty jarzynowe, **30** kawa, herbata, kakao, cukier, ryż, tapioka, sago, mąka i preparaty zbożowe, chleb, ciasta, wyroby piekarnicze, cukiernicze, ciastka, wafle, słodczyce, cukierki, czekolada, lody, miód, proszki do pieczenia, drożdże, sól, musztarda, ocet, przyprawy różnego rodzaju, przyprawy korzenne, aromaty, budynie, napoje na bazie czekolady, kasze spożywcze, sosy z wyjątkiem sosów do sałat, majonezy, potrawy na bazie mąki, makarony, płatki owsiane, paszteciki, pierożki, pizze, słodziki naturalne,

mąka ziemniaczana, gумы do żucia, **32** piwo, wody mineralne niegazowane, wody gazowane, napoje bezalkoholowe, napoje owocowe, soki owocowe, soki warzywne jako napoje, środki do produkcji napojów, napoje musujące, syropy do napojów, wyciągi z owoców bezalkoholowe, koktajle bezalkoholowe, lemoniady, esencje do produkcji napojów, pastylki, proszki do produkcji napojów musujących, woda sodowa.

(111) **179464** (220) 2000 08 02 (210) 222193  
(151) 2006 08 10  
(732) Colgate-Palmolive Company (a Delaware corporation), New York, US.

(540) BRAVO  
(510), (511) **03** preparaty wybielające i inne substancje stosowane w praniu, preparaty czyszczące, nablyszczające, szorujące i ściernie, mydła, wyroby perfumeryjne, olejki eteryczne, kosmetyki, lotiony do włosów, produkty do czyszczenia zębów.

(111) **179465** (220) 2001 07 02 (210) 237628  
(151) 2006 09 14  
(732) EMARKET Sp. z o.o., Warszawa, PL.  
(540)



Kolor znaku: pomarańczowy, czarny, niebieski

(531) 18.1, 27.5, 29.1  
(510), (511) **35** usługi badania rynku, dystrybucja materiałów reklamowych: próbek, prospektów, broszur, druków, usługi prawnicze czasopism, informacja handlowa, reklama osób trzecich, promocja sprzedaży dla osób trzecich, rozpowszechnianie ogłoszeń reklamowych, usługi w zakresie organizowania wystaw handlowych lub reklamowych, **39** usługi w zakresie magazynowania i dostarczania na rzecz osób trzecich następujących towarów: sprzętu gospodarstwa domowego, sprzętu radiowo-telewizyjnego, komputerów, odzieży, kosmetyków, artykułów sportowych, zabawek.

(111) **179466** (220) 2002 10 07 (210) 255964  
(151) 2006 08 10 (441) 2003 04 22  
(732) „GENEXO” Spółka z o.o., Warszawa, PL.  
(540) genexo  
(510), (511) **10** sprzęt medyczny i diagnostyczny, **35** usługi administracyjne.

(111) **179467** (220) 2003 02 03 (210) 260548  
(151) 2006 06 05 (441) 2003 08 11  
(732) Joanna Suchoń, Poznań, PL.  
(540) Space Violins  
(510), (511) **41** usługi zespołu muzycznego.

(111) **179468** (220) 2003 03 10 (210) 261993  
(151) 2006 08 30 (441) 2003 09 22  
(732) Corporate Express, Inc., Broomfield, US.

(540) CORPORATE EXPRESS  
(510), (511) **03** środki do czyszczenia, uniwersalne preparaty do czyszczenia, polerowania i ściernia, ściereczki nasączone środkiem czyszczącym do dysków CD w opakowaniach kieszonek, środki do usuwania etykiet, odpylacze w sprayu, środki do czyszczenia myszy komputerowych, ekranów i klawiatur, środki do czyszczenia różnych powierzchni, ściereczki chłonne, wkłady zapasowe zawierające środki czyszczące, zestawy biurowe środków czyszczących, środki do czyszczenia ekranów na sucho i na mokro, saszetki zawierające środki do czyszczenia ekranów, środki do czyszczenia powierzchni na mokro, środki do czyszczenia napędu CD, klasyczne odpylacze w sprayu, środki do czyszczenia ścieżki papieru w drukarkach i kopiarkach, środki do czyszczenia i renowacji białych tablic konferencyjnych, ściereczki nasączone środkiem czyszczącym służące do wycierania białych tablic



konferencyjnych na mokro, wkłady zapasowe zawierające ściereczki nasączone środkiem służące do wycierania białych tablic konferencyjnych na mokro do uzupełniania pojemników w kształcie tub, ściereczki nasączone środkiem czyszczącym do aparatów telefonicznych w pojemnikach w kształcie tub, wkłady zapasowe zawierające ściereczki nasączone środkiem czyszczącym do aparatów telefonicznych do uzupełniania pojemników w kształcie tub, ściereczki nasączone uniwersalnym środkiem czyszczącym w pojemnikach w kształcie tub, wkłady zapasowe zawierające ściereczki nasączone uniwersalnym środkiem czyszczącym do uzupełniania pojemników w kształcie tub, pieniące środki czyszczące, środki czyszczące nośniki danych, ściereczki nasączone środkiem czyszczącym do telefonów komórkowych, ściereczki nasączone środkiem czyszczącym do komputerów przenośnych (laptopów i notebooków), zestawy środków czyszczących do urządzeń multimedialnych, preparaty piankowe do czyszczenia białych tablic konferencyjnych, saszetki zawierające środki do czyszczenia faksów, ściereczki nasączone środkiem czyszczącym do szkła, chusteczki nasączone środkiem czyszczącym do rąk, **16** nawilżacz biurowy, gąbki do nawilżacza biurowych, **21** sprzęt i artykuły do czyszczenia w postaci ścierek i ściereczek do czyszczenia, ściereczek do kurzu, ścierek do mycia podłóg, zmywaków do naczyń (w tym na ręczce), mopów i wiader, **35** usługi w zakresie sprzedaży detalicznej, sprzedaży detalicznej w trybie on-line, sprzedaży detalicznej na podstawie zamówień telefonicznych oraz elektronicznych katalogów dostępnych w trybie on-line w zakresie akcesoriów i materiałów biurowych, mebli biurowych i elementów wyposażenia wnętrz, komputerów, akcesoriów i oprogramowania komputerowego, sprzętu i środków czyszczących, artykułów piśmiennych, akcesoriów szkolnych, akcesoriów związanych z komputerowym tworzeniem obrazów i projektów graficznych, produktów promocyjnych, akcesoriów związanych z zarządzaniem dokumentami i materiałami drukowanymi, sprzętu i akcesoriów związanych z zapewnianiem bezpieczeństwa w miejscu pracy, sprzętu i urządzeń elektronicznych oraz telefonów, usługi doradcze w zakresie prowadzenia programów przyznawania nagród motywacyjnych dla pracowników w celu zwiększenia sprzedaży, usługi doradcze w zakresie zaopatrzenia biur, usługi doradcze w zakresie pomocy udzielanej kupującym w podejmowaniu decyzji i realizacji zakupów od przedsiębiorstw prowadzonych przez mniejszości narodowe i kobiety, usługi w zakresie zaopatrzenia w meble biurowe, akcesoria biurowe, artykuły piśmienne, sprzęt biurowy, produkty z papieru, środki czyszczące i maty podłogowe, usługi w zakresie zaopatrywania sklepów sprzedaży detalicznej, usługi doradcze w zakresie zarządzania przedsiębiorstwem, analizy formularzy handlowych, zarządzania zapasami oraz procedurami zamawiania i przewozu (spedycji), przy wykorzystaniu zintegrowanego programu zarządzania dostępnego dla klientów za pośrednictwem Internetu, usługi w zakresie rynkowych i statystycznych informacji oraz danych handlowych w zakresie produktów biurowych dostarczane podmiotom handlowym i konsumentom telefonicznie oraz za pośrednictwem telefaksu i Internetu, rozpowszechnianie informacji handlowych za pośrednictwem poczty, usługi w zakresie przygotowywania materiałów reklamowych dla osób trzecich, usługi w zakresie bezpośredniej reklamy pocztowej, **40** usługi drukarskie, **42** skomputeryzowane i elektroniczne usługi w zakresie śledzenia zamówień i dowodów dostawy dla osób trzecich przy wykorzystaniu skanerów optycznych, komputerowych baz danych oraz odpowiedniego sprzętu i oprogramowania komputerowego, usługi w zakresie projektowania formularzy handlowych za pomocą zintegrowanego programu zarządzania.

(111) **179469** (220) 2003 04 17 (210) 263736  
 (151) 2006 03 17 (441) 2003 10 20  
 (732) Pfizer Products Inc., Groton, US.  
 (540) TOVIAZ

(510), (511) **05** preparaty farmaceutyczne i weterynaryjne, preparaty sanitarne do celów leczniczych, substancje dietetyczne do celów leczniczych, żywność dla niemowląt, plastry, materiały opatrunkowe, materiały do plombowania zębów, woski dentystyczne, preparaty dezynfekcyjne, preparaty do zwalczania szkodników, fungicydy, herbicydy.

(111) **179470** (220) 2003 04 18 (210) 263778  
 (151) 2006 05 09 (441) 2003 10 20  
 (732) „WOSANA” Spółka Akcyjna, Andrychów, PL.  
 (540) CYTRONADA

(510), (511) **32** napoje bezalkoholowe, wody mineralne gazowane i niegazowane, napoje owocowe, soki, syropy, preparaty do przygotowywania napojów.

(111) **179471** (220) 2002 09 09 (210) 254872  
 (151) 2005 12 13 (441) 2003 03 10  
 (732) GRUPA WYDAWNICZA INFOR Spółka Akcyjna, Warszawa, PL.  
 (540)



Kolor znaku: niebieski, szary, czerwony  
 (531) 3.7, 27.5, 29.1

(510), (511) **16** druki, czasopisma, książki, periodyki, kalendarze, fotografie, **35** analizy kosztów, badania w dziedzinie działalności gospodarczej i zarządzania kadrowego, doradztwo gospodarcze, handlowe i podatkowe, publikowanie tekstów reklamowych, reklama prasowa, telewizyjna, radiowa i internetowa, badania rynku i sondaże opinii publicznej, **36** analizy finansowe, usługi w zakresie prowadzenia informacji dotyczących notowań giełdowych, doradztwo w sprawach finansowych, **38** usługi w zakresie prowadzenia portali internetowych, przesyłanie informacji tekstowych i obrazowych za pomocą komputera, usługi w zakresie zbierania i przekazywania aktualności informacyjnych, usługi w zakresie przesyłania informacji przy pomocy terminali komputerowych i poczty elektronicznej, **41** usługi wydawnicze, publikowanie tekstów publicystycznych (innych niż reklamowe), również w mediach elektronicznych, organizowanie konkursów edukacyjnych, nauczanie i kursy korespondencyjne, organizowanie i prowadzenie seminariów, usługi w zakresie organizowania i prowadzenia szkoleń oraz warsztatów, usługi organizowania wystaw edukacyjnych i widowisk, **42** doradztwo prawne, opiniowanie i ekspertyzy w zakresie prawa.

(111) **179472** (220) 2003 04 22 (210) 263880  
 (151) 2006 09 26 (441) 2003 11 03  
 (732) Centrum International Sp. z o.o., Gryfice, PL.  
 (540) PILSAN  
 (510), (511) **28** zabawki.

(111) **179473** (220) 2003 04 30 (210) 264259  
 (151) 2006 08 02 (441) 2003 11 03  
 (732) Colgate-Palmolive Company, Nowy Jork, US.  
 (540) COLGATE MOBILE

(510), (511) **21** przybory kuchenne i gospodarstwa domowego oraz pojemniki (wykonane nie z metali szlachetnych ani nie pokrywane nimi), grzebienie i gąbki, pędzle (z wyjątkiem pędzli malarskich), materiały do wytwarzania pędzli, sprzęt do czyszczenia, wełna (wata) stalowa, nie przerobione lub półprzetworzone szkło (z wyjątkiem szkła stosowanego w budownictwie), wyroby szklane, porcelanowe i ceramiczne nie ujęte w innych klasach, szczoteczki do zębów.

(111) **179474** (220) 2003 05 07 (210) 264471  
 (151) 2006 08 01 (441) 2003 11 17  
 (732) Asbach GmbH, Rüdeshheim am Rhein, DE.  
 (540)



(531) 8.1.19, 11.3.1, 19.7.25, 27.5.1

(510), (511) **30** kawa, herbata, kakao, słodycze, wyroby cukiernicze, czekolady, praliny, praliny nadziewane brandy lub winem, lody.

(111) **179475** (220) 2003 05 23 (210) 265187  
 (151) 2006 10 06 (441) 2003 12 01



(732) „DREWBET” Grzyb-Kotynia-Rogaczewski Sp. j., Kłobuck, PL.  
 (540) uni drebwet  
 (510), (511) **19** kostka brukowa, kamień, ogrodzenia niemetalowe.

(111) **179476** (220) 2003 05 23 (210) 265186  
 (151) 2006 10 06 (441) 2003 12 01  
 (732) „DREWBET” Grzyb- Kotynia- Rogaczewski Sp.J, Kłobuck, PL.  
 (540) zetka drebwet  
 (510), (511) **19** kostka brukowa, kamień, ogrodzenia niemetalowe.

(111) **179477** (220) 2003 05 23 (210) 265189  
 (151) 2006 10 06 (441) 2003 12 01  
 (732) „DREWBET” Grzyb- Kotynia- Rogaczewski Sp.J, Kłobuck, PL.  
 (540) rodosse drebwet  
 (510), (511) **19** kostka brukowa, kamień, ogrodzenia niemetalowe.

(111) **179478** (220) 2003 05 23 (210) 265190  
 (151) 2006 10 06 (441) 2003 12 01  
 (732) „DREWBET” Grzyb-Kotynia-Rogaczewski Sp.j., Kłobuck, PL.  
 (540) las vegas drebwet  
 (510), (511) **19** kostka brukowa, kamień, ogrodzenia niemetalowe.

(111) **179479** (220) 2003 05 23 (210) 265191  
 (151) 2006 10 06 (441) 2003 12 01  
 (732) „DREWBET” Grzyb-Kotynia-Rogaczewski Sp.j, Kłobuck, PL.  
 (540) koło drebwet  
 (510), (511) **19** kostka brukowa, kamień, ogrodzenia niemetalowe.

(111) **179480** (220) 2003 05 23 (210) 265192  
 (151) 2006 10 06 (441) 2003 12 01  
 (732) „DREWBET” Grzyb- Kotynia- Rogaczewski Sp.J, Kłobuck, PL.  
 (540) łamana drebwet  
 (510), (511) **19** kostka brukowa, kamień, ogrodzenia niemetalowe.

(111) **179481** (220) 2003 05 23 (210) 265193  
 (151) 2006 10 05 (441) 2003 12 01  
 (732) „DREWBET” Grzyb- Kotynia- Rogaczewski Sp.J, Kłobuck, PL.  
 (540) classic drebwet  
 (510), (511) **19** kostka brukowa, kamień, ogrodzenia niemetalowe.

(111) **179482** (220) 2003 05 23 (210) 265195  
 (151) 2006 10 05 (441) 2003 12 01  
 (732) „DREWBET” Grzyb- Kotynia- Rogaczewski Sp.j, Kłobuck, PL.  
 (540) behad drebwet  
 (510), (511) **19** kostka brukowa, kamień, ogrodzenia niemetalowe.

(111) **179483** (220) 2003 05 23 (210) 265196  
 (151) 2006 10 05 (441) 2003 12 01  
 (732) „DREWBET” Grzyb-Kotynia-Rogaczewski Sp. j, Kłobuck, PL.  
 (540) sk drebwet  
 (510), (511) **19** kostka brukowa, kamień, ogrodzenia niemetalowe.

(111) **179484** (220) 2003 05 26 (210) 265350  
 (151) 2006 05 08 (441) 2003 12 01  
 (732) Garbalinski Polska Maszyny Technika Okienna i Drzwiowa Spółka z o.o., Poznań, PL.  
 (540)



Kolor znaku: biały, zielony, granatowy, pomarańczowy  
 (531) 5.1.3, 26.4.7, 27.5.1, 29.1.14

(510), (511) **06** kształtowniki metalowe, metalowe drzwi i okna, metalowe okucia i śruby, **07** obrabiarki i urządzenia do produkcji stolarki drzwiowej i okiennej, oraz do produkcji osprzętu do drzwi i okien, **08** ręczne urządzenia do obróbki i produkcji stolarki drzwiowej i okiennej, **17** materiały do uszczelniania, izolowania, giętkie rury tworzywowe, uszczelki, **19** niemetalowe drzwi i okna, oraz niemetalowe części składowe drzwi i okien, rolety zewnętrzne nie z metalu, nie z materiałów i nie z papieru, ościeżnice drzwiowe nie z metalu, ramy drzwiowe nie z metalu, panele drzwiowe nie z metalu, drzwi nie z metalu, drzwi składane nie z metalu, bramy nie z metalu, ramy nie z metalu dla budownictwa, szkło izolacyjne, żaluzje nie z metalu, szkło budowlane, okiennice nie z metalu, okna z szybami zabarwionymi, **37** informacja budowlana, czyszczenie okien, izolacja budynków, **40** usługi w zakresie chromowania, cynowania, niklowania, galwanizowania, recykling makulatury i śmieci, spalanie makulatury i śmieci, usługi w zakresie obróbki drewna, tworzyw sztucznych i metali, **42** usługi w zakresie projektowania maszyn, urządzeń i linii technologicznych do produkcji drzwi i okien oraz części składowych drzwi i okien, usługi doradcze w zakresie produkcji drzwi i okien oraz części składowych do drzwi i okien.

(111) **179485** (220) 2003 06 12 (210) 266127  
 (151) 2006 08 24 (441) 2003 12 15  
 (732) Anna Distribution LP, Duluth, US.  
 (540) ANNA

(510), (511) **11** filtry do wody do celów gospodarstw domowych, drobne nieelektryczne, do celów gospodarstw domowych i kuchennych, urządzenia do uzdatniania wody, szczególnie do filtrowania wody.

(111) **179486** (220) 2003 07 22 (210) 267728  
 (151) 2006 09 27 (441) 2004 01 26  
 (732) Underberg AG, Dietlikon, CH.  
 (540)



(531) 3.4.1  
 (510), (511) **32** piwa, napoje bezalkoholowe, wody mineralne, wody stołowe i wody źródlane, soki owocowe, syropy i preparaty do produkcji napoi bezalkoholowych, **33** napoje alkoholowe (z wyjątkiem piwa).

(111) **179487** (220) 2003 08 08 (210) 268378  
 (151) 2006 09 07 (441) 2004 02 09  
 (732) Poznańskie Przedsiębiorstwo Handlowe „KAEM” Mariusz Kałek, Baranowo, PL.  
 (540) HARDY

(510), (511) **06** ręczki do narzędzi metalowe, skrzynki do narzędzi metalowe, kratki malarskie metalowe, **07** urządzenia do malowania, narzędzia ręczne o napędzie innym niż ręczny, pistolety do malowania, pistolety dozujące klej elektryczne, pistolety pneumatyczne do wytłaczania masy uszczelniającej, zszywacze - maszyny, **08** narzędzia i przyrządy sterowane ręcznie do prac malarskich, remontowo-wykończeniowych, okrajarki do taśm pakowych, pistolety (narzędzia), pistolety ręczne do wytłaczania masy uszczelniającej, szpachle, kielnie, pace, w tym rajberki - duże pace, bloki ścierne, mieszadła, piły (brzeszczoty), piły wyrzynarki, zdzieraki, wyciskacze, fugownice, gilotyny do glazury i cegły, obcęgi, młotki, otwornice do glazury, szczypce do glazury, przecinaki murarskie, wykrojniki do wycinania, wycinarki, wkrętaki, skrobaczki do farb, wiertła (części narzędzi), nożyce do blachy, noże i nożyki, ostrza, **09** miarki miernicze, poziomnice, piony, kątowniki, próbnik elektryczny, odzież ochronna: kombinezony przeciwpyłowe, ubrania chroniące przed ogniem, przed napromieniowaniem, kwasoodporne, półmaski ochronne, maski ochronne, nakolanniki, okulary, osłony zabezpieczające twa-

rze robotników, osłony przeciwoodblaskowe, sprzęt ochrony wzroku i twarzy, rękawice do ochrony przed wypadkami, **16** taśmy papierowe, wałki do malowania, rolki do malowania, pędzle do malowania, worki na śmieci, stemple (pieczętki), szablony, **17** taśmy przyklepne do prac malarskich i remontowych, folie z tworzyw sztucznych dla budownictwa i malarskie, rękawice izolacyjne, **20** rączki do narzędzi niemetalowe, stoły do tapetowania, **21** pojemniki z tworzyw sztucznych: wiadra, kuwety malarskie, skrzynki na narzędzia, kratki malarskie plastikowe, szczotki do tapetowania, szczotki do smoły, gąbki do celów domowych, rękawice ochronne do prac domowych, rękawice ogrodnicze, **22** plandeki budowlane z tworzyw sztucznych, **25** odzież robocza: ubrania, kombinezony, kombinezony do prac malarskich, spodnie, koszule, bluzy, kurki, rękawice, ubrania nieprzemakalne, nakrycia głowy, skarpety, obuwie robocze.

(111) **179488** (220) 2003 08 18 (210) 268761  
 (151) 2006 07 07 (441) 2004 02 23  
 (732) RIVER Spółka z o.o., Kraków, PL.  
 (540)



(531) 16.3.1, 25.7.1, 26.1.12, 26.3.4, 26.7.25, 27.5.1  
 (510), (511) **09** urządzenia do rejestrowania i przetwarzania informacji, komputery, części i zespoły komputerów, komputerowe urządzenia peryferyjne, monitory, klawiatury, myszy, stacje dysków, czytniki dysków optycznych i magnetoptycznych, skanery, modemy, plotery, drukarki komputerowe, ekrany dotykowe, układy identyfikacyjne, magnetyczne, optyczne i magnetoptyczne nośniki informacji, pamięci komputerowe, dyski, dyskietki, taśmy, dyski CD, dyski DVD, urządzenia do kopiowania tekstu, dźwięku i obrazu, układy archiwizacji danych, urządzenia projekcyjne, programy komputerowe, urządzenia fotograficzne fotografii klasycznej i fotografii cyfrowej, aparaty fotograficzne, obiektywy, pamięci do aparatów fotograficznych, urządzenia do przekazywania obrazu do komputera, urządzenia do drukowania obrazu z aparatu fotograficznego, **35** usługi komputerowych baz danych, usługi przetwarzania danych, usługi kompilacji i systematyzacji informacji w komputerowych bazach danych, usługi agencji reklamowej, badanie rynku i usługi marketingowe, **37** usługi w zakresie montażu urządzeń komputerowych, usługi serwisowe sprzętu komputerowego, instalowanie, przeglądanie, konserwacja i naprawy, **38** usługi udostępniania informacji za pośrednictwem sieci telekomunikacyjnych kablowych, sieci telewizyjnych kablowych, sieci telekomunikacyjnych radiowych, komórkowych i satelitarnych, komputerowych sieci lokalnych i komputerowej sieci światowej (Internet), usługi przesyłania, rozpowszechniania, przetwarzania i odbierania informacji za pośrednictwem komputerowych sieci lokalnych i komputerowej sieci światowej (Internet), oferowanie dostępu on-line do systemów komputerowych i baz danych, **40** usługi fotograficzne, wywoływanie filmów fotograficznych, wykonywanie odbitek fotograficznych, obróbka fotografii cyfrowych, wykonywanie wydruków fotografii cyfrowych, **42** programowanie komputerów, instalowanie programów komputerowych, integracja systemów komputerowych, nadzór nad oprogramowaniem, administrowanie sieciami komputerowymi, doradztwo w zakresie oprogramowania komputerowego, doradztwo i projektowanie laboratoriów fotograficznych, licencjonowanie własności intelektualnej.

(111) **179489** (220) 2004 05 19 (210) 280943  
 (151) 2006 11 06 (441) 2004 08 23  
 (732) BioCorpo Sp. z o.o., Warszawa, PL.  
 (540) LIBIGRA

(510), (511) **05** dietetyczna żywność, napoje, substancje, wszystkie przystosowane do celów medycznych, suplementy diety, odżywcze dodatki do celów leczniczych.

(111) **179490** (220) 2004 05 19 (210) 280944  
 (151) 2006 11 06 (441) 2004 08 23

(732) BioCorpo Sp. z o.o., Warszawa, PL.  
 (540)

# LAKCILus

(531) 27.5.1  
 (510), (511) **05** dietetyczna żywność, napoje, substancje, wszystkie przystosowane do celów medycznych, suplementy diety, odżywcze dodatki do celów leczniczych.

(111) **179491** (220) 2003 08 18 (210) 268777  
 (151) 2006 07 12 (441) 2004 02 23  
 (732) KOSTAL Erazm Piekielek, Marek Piekielek, Maciej Piekielek Spółka Jawna, Świdnica, PL.  
 (540) KOSTAL

(510), (511) **28** akcesoria i sprzęt dla wędkarzy, w tym haczyki, kołowrotki, koszyczki wędkarskie, linki, żyłki wędkarskie, pławiki, podbieraki, przynęty sztuczne, wędki, **35** zgrupowanie na rzecz osób trzecich różnorodnych towarów pozwalające nabywcy wygodnie je oglądać i kupować w sklepie, hurtowni z akcesoriami i sprzętem wędkarskim, akcesoriami i sprzętem dla nurków.

(111) **179492** (220) 2003 08 18 (210) 268778  
 (151) 2006 07 12 (441) 2004 02 23  
 (732) KOSTAL Erazm Piekielek, Marek Piekielek, Maciej Piekielek Spółka Jawna, Świdnica, PL.  
 (540)



Kolor znaku: czerwony, czarny, biały, żółty, szary

(531) 24.15.2, 26.1.1, 26.4.2, 27.5.1, 29.1.15  
 (510), (511) **28** akcesoria i sprzęt dla wędkarzy, w tym haczyki, kołowrotki, koszyczki wędkarskie, linki, żyłki wędkarskie, pławiki, podbieraki, przynęty sztuczne, wędki, **35** zgrupowanie na rzecz osób trzecich różnorodnych towarów pozwalające nabywcy wygodnie je oglądać i kupować w sklepie, hurtowni z akcesoriami i sprzętem wędkarskim, akcesoriami i sprzętem dla nurków.

(111) **179493** (220) 2003 08 19 (210) 268815  
 (151) 2006 07 12 (441) 2004 02 23  
 (732) BAKBOS Bożenna Bania, Łódź, PL.  
 (540)

# KAMEA

Soft & Warm

(531) 26.11.1, 27.5.1, 29.1.6, 29.1.8  
 (510), (511) **25** buty, odzież, nakrycia głowy.

(111) **179494** (220) 2003 08 20 (210) 268870  
 (151) 2006 07 12 (441) 2004 02 23  
 (732) POL-HUN M. Bielska spółka jawna, Kolaszki, PL.  
 (540)

# Dr Dent

(531) 27.5.1

(510), (511) **03** preparaty do czyszczenia, mydła dezynfekujące, mydła dezodorujące, kosmetyki, toaletowe środki sanitarne, pasty, proszki, płyny do zębów.

(111) **179495** (220) 2003 08 21 (210) 268903  
 (151) 2006 07 24 (441) 2004 02 23  
 (732) Eli Lilly and Company, Indianapolis, US.  
 (540) ARXXANT  
 (510), (511) **05** produkty farmaceutyczne.

(111) **179496** (220) 2003 10 06 (210) 270822  
 (151) 2006 09 19 (441) 2004 04 19  
 (732) Firma Produkcyjno-Handlowa FANTANA Mariusz Czerwiński, Urbanice, PL.  
 (540)



Kolor znaku: czarny, czerwony

(531) 3.7.3, 27.5.1, 29.1.12  
 (510), (511) **25** skarpety, rajstopy.

(111) **179497** (220) 2003 10 13 (210) 271146  
 (151) 2006 10 02 (441) 2004 04 19  
 (732) Specjalty Minerals (Michigan) Inc., Bingham Farms, US.  
 (540)

# MINTEQ

(531) 27.5.1  
 (510), (511) **01** produkty chemiczne przeznaczone dla przemysłu, a mianowicie substancje dodawane dowytworzenia żelaza i stali, **06** nieelektryczne kable i przewody z metali pospolitych, a mianowicie przewody wapniowe i aluminiowo-wapniowe używane do wytwarzania stali, **07** urządzenia do torkretowania do zamieszczania różnych materiałów ogniotrwałych na powierzchniach pieców elektrycznych łukowych, tlenowych pieców konwertorowych, kadzi i podobnych naczyń, **09** urządzenia i przyrządy: naukowe, geodezyjne, elektryczne, fotograficzne, kinematograficzne, optyczne, do ważenia, mierzenia, sygnalizacyjne i kontrolne, urządzenia i aparatura do nagrywania, transmisji i odtwarzania dźwięku, lub obrazu używane w przemyśle żelaza i stali, **19** materiały budowlane niemetalowe, a mianowicie mieszanki ogniotrwałe, wyłożenia oraz okładziny, masy odlewane (lejne) i bloki, **37** usługi instalowania i naprawiania wyłożeń oraz okładzin ogniotrwałych dla przemysłu żelaza i stali; usługi konsultacji technicznych związane z instalowaniem, reperowaniem i obsługą pomiarów włożeń oraz okładzin ogniotrwałych oraz sprzętu do reperowania, **40** wytwarzanie urządzeń do pomiarów wyłożeń i okładzin ogniotrwałych na zlecenie osób trzecich, **42** usługi badań w zakresie projektów badań naukowych, prowadzenie projektów badań technicznych, badań naukowych i rozwijania, prowadzenia badań i analiz przemysłowych, wszystkie ww. usługi są związane z przemysłem żelaza i stali, usługi konsultacji technicznych dotyczące operowania i wykonywania pomiarów wyłożeń oraz okładzin ogniotrwałych i sprzętu do reperowania.

(111) **179498** (220) 2003 10 13 (210) 271173  
 (151) 2006 08 04 (441) 2004 04 19  
 (732) „POLSALE” Roman Jasiński, Lublin, PL.

(540)

# POLSALE

Kolor znaku: czerwony

(531) 27.5.1, 29.1.1

(510), (511) **35** pośrednictwo i przedstawicielstwo handlowe, promocja sprzedaży artykułów spożywczych dla osób trzecich, usługi marketingowe, sondaże opinii publicznej w sprawach związanych z reklamą i akwizycją towarów, zgrupowanie na rzecz osób trzecich różnych towarów pozwalające nabywcy je oglądać i kupować w hurtowniach i sklepach, w tym towarów takich jak: wyroby cukiernicze i słodczyce, miód, syropy, przyprawy do pieczenia, artykuły pochodzenia roślinnego jak: kawa, herbata, kakao, cukier, ryż, sago, mąka i produkty zbożowe, ocet, sosy, przyprawy, keczupy, musztarda, ekstrakty mięsne, konserwy mięsne, suszone i gotowane owoce i warzywa, przetwory warzywne i owocowe, owoce kandyzowane, orzechy spreparowane, orzeszki arachidowe, galaretki, dżemy, kompoty, jaja mleko, produkty mleczne, oleje i tłuszcze jadalne, wody mineralne i gazowane, piwo, napoje owocowe, izotoniczne, napoje bezalkoholowe soki owocowe i warzywne, syropy i inne preparaty do produkcji napojów.

(111) **179499** (220) 2003 10 14 (210) 271212  
 (151) 2006 10 09 (441) 2004 04 19  
 (732) NOVOPAN TRADING LIMITED, Londyn, GB.  
 (540) OXAM  
 (510), (511) **05** leki psychotropowe.

(111) **179500** (220) 2003 10 20 (210) 271462  
 (151) 2006 08 29 (441) 2004 04 19  
 (732) NOVOPAN TRADING LIMITED, Londyn, GB.  
 (540) MEMANTIL  
 (510), (511) **05** leki i inne produkty farmaceutyczne.

(111) **179501** (220) 2001 12 27 (210) 244709  
 (151) 2006 08 11 (441) 2002 07 01  
 (732) Regent Inns plc, Londyn, GB.  
 (540)



(531) 26.1, 27.5

(510), (511) **41** usługi rozrywkowe, prezentowanie widowisk, przedstawień i programów na żywo, w tym programów z udziałem komików, naśladawców i sobowtórów, usługi związane z zarządzaniem widowisk muzycznych na żywo, produkcja widowisk i przedstawień, organizowanie, promowanie i wystawianie na scenie konkursów i widowisk konkursowych, organizowanie zabaw, udostępnianie filmów i telewizji w barach, pubach i restauracjach, usługi związane z klubami rozrywkowymi, usługi dyskotekowe, prowadzenie gier hazardowych, usługi związane z planowaniem spotkań i organizowaniem przyjęć o charakterze rozrywkowym, udzielanie informacji na temat widowisk, rozrywki i sportu, **42** usługi projektowania i wystroju wnętrz barów, domów powszechnej użyteczności, pubów, tawern, gospody i restauracji, **43** usługi barowe, restauracyjne i gastronomiczne świadczone w pubach, tawernach, gospodach, usługi cateringowe, usługi gastronomiczne świadczone w kawiarniach, kafejkach, kantynach, barach szybkiej obsługi, restauracjach oraz przygotowywanie posiłków do konsumpcji na wynos, wydawanie przyjęć, usługi hotelowe i motelowe, usługi konsultacyjne w zakresie franchisingu i doradcze oraz informacyjne dotyczące w/w usług z tej klasy.

(111) **179502** (220) 2003 10 20 (210) 271463  
 (151) 2006 08 29 (441) 2004 04 19  
 (732) NOVOPAN TRADING LIMITED, Londyn, GB.



(540) DOXICIN  
(510), (511) **05** leki i inne produkty farmaceutyczne.

(111) **179503** (220) 2003 10 27 (210) 271771  
(151) 2006 08 10 (441) 2004 04 19  
(732) Colgate-Palmolive Company, New York, US.  
(540)



Kolor znaku: biały, czerwony, zielony, granatowy, żółty i odcienie, brązowy i odcienie  
(531) 3.13.2, 3.13.5, 5.5.19, 26.4.2, 26.11.2, 27.5.1, 29.1.15  
(510), (511) **03** pasty do zębów.

(111) **179504** (220) 2003 10 27 (210) 271772  
(151) 2006 08 10 (441) 2004 04 19  
(732) Colgate-Palmolive Company, New York, US.  
(540) COLGATE HERBAL PROPOLIS  
(510), (511) **03** pasty do zębów.

(111) **179505** (220) 2003 10 27 (210) 271773  
(151) 2006 08 10 (441) 2004 04 19  
(732) Colgate-Palmolive Company, New York, US.  
(540)



Kolor znaku: granatowy, biały, zielony, żółty i odcienie, brązowy i odcienie  
(531) 3.13.2, 3.13.5, 5.5.13, 27.5.1, 29.1.15  
(510), (511) **03** pasty do zębów.

(111) **179506** (220) 2003 10 27 (210) 271782  
(151) 2006 08 10 (441) 2004 04 19  
(732) Biuro Handlowe „LOOP” Przedsiębiorstwo Prywatne Krzysztof Wopiński, Kraków, PL.  
(540)

*Chris Couture*

(531) 27.5.1  
(510), (511) **25** apaszki, bielizna damska, halki, biustonosze, boa na szyję, etole (futry), garnitury, kostiumy damskie jako okrycia wierzchnie, koszule wizytowe męskie, obuwie damskie i męskie wizytowe, pelisy, pończochy, rajstopy, rajtuzy, rękawiczki, skarpetki, staniaki, spódnice, sukienki: ślubne, wizytowe, wieczorowe, ubrania wizytowe męskie, woalki, **35** usługi w zakresie agencji importowo-eksportowej, usługi w zakresie agencji informacji handlowej, usługi organizowania wystaw w celach handlowych lub reklamowych, zgrupowanie na rzecz osób trzecich różnych towarów pozwalające nabywcy je oglądać i kupować w sklepie z gotową odzieżą wizytową jak: sukniami ślubnymi i sukniami wizytowymi oraz sukniami wieczorowymi i ubraniami wizytowymi męskimi, zgrupowanie na rzecz osób trzecich różnych towarów pozwalające nabywcy wygodnie je oglądać i kupować te towary u hurtownika, zgrupowanie na rzecz osób trzecich różnych towarów pozwalające nabywcy wygodnie je oglądać i kupować te towary na stronie Web wyspecjalizowanej w sprzedaży sukienek ślubnych i wieczorowych oraz ubrań wizytowych męskich.

(111) **179507** (220) 2003 10 31 (210) 272071  
(151) 2006 09 12 (441) 2004 04 19  
(732) Przedsiębiorstwo Farmaceutyczno-Chemiczne SYNTEZA Sp. z o.o., Poznań, PL.  
(540)



(531) 27.1.1, 27.5.1, 29.1.12  
(510), (511) **03** produkty perfumeryjne, olejki eteryczne, kosmetyki, woda kolońska, woda toaletowa, dezodoranty do użytku osobistego, mydła, preparaty do golenia, mydło do golenia, płyny po goleniu, kremy kosmetyczne, maseczki kosmetyczne, produkty perfumeryjne, preparaty kosmetyczne do opalania się, szampony, preparaty do układania włosów.

(111) **179508** (220) 2003 10 31 (210) 272076  
(151) 2006 09 12 (441) 2004 04 19  
(732) Przedsiębiorstwo Farmaceutyczno-Chemiczne SYNTEZA Sp. z o.o., Poznań, PL.  
(540) kelvin

(510), (511) **03** produkty perfumeryjne, olejki eteryczne, kosmetyki, woda kolońska, woda toaletowa, dezodoranty do użytku osobistego, mydła, preparaty do golenia, mydło do golenia, płyny po goleniu, kremy kosmetyczne, maseczki kosmetyczne, produkty perfumeryjne, preparaty kosmetyczne do opalania się, szampony, preparaty do układania włosów.

(111) **179509** (220) 2003 11 12 (210) 272485  
(151) 2006 08 17 (441) 2004 04 19  
(732) Colgate-Palmolive Company, New York, US.  
(540) COLGATE PROACTIVE  
(510), (511) **03** pasty do zębów oraz płukanki do ust i jamy ustnej, **21** szczoteczki do zębów.

(111) **179510** (220) 2003 12 18 (210) 274120  
(151) 2006 09 13 (441) 2004 04 19  
(732) PORTA KMI POLAND Spółka z o.o., Bolszewo, PL.  
(540)



Kolor znaku: biały, zielony  
(531) 25.5.2, 26.4.2, 27.5.1, 29.1.3, 29.1.6  
(510), (511) **06** drzwi metalowe, drzwi zewnętrzne, drzwi przeciwpożarowe, ościeżnice i skrzydła drzwiowe metalowe, **19** niemetalowe drzwi płycinowe, tłoczone, pełne i przeszklone do mieszkań, domów, biur, ościeżnice, skrzydła drzwiowe, niemetalowe, drzwi z izolacją akustyczną do hoteli, biur, domów wczasowych, pensjonatów, szpitali, niemetalowe.

(111) **179511** (220) 2003 12 30 (210) 274517  
(151) 2006 08 25 (441) 2004 04 19  
(732) Genexo Sp. z o.o., Warszawa, PL.  
(540)



Kolor znaku: szary, zielony  
(531) 26.1.4, 26.4.2, 29.1.3, 29.1.6



(510), (511) **05** produkty farmaceutyczne, **10** sprzęt medyczny i diagnostyczny, **35** usługi administracyjne, usługi w zakresie informacji handlowej, specjalistyczne doradztwo w zakresie działalności gospodarczej.

(111) **179512** (220) 2004 01 05 (210) 274596  
 (151) 2006 10 11 (441) 2004 04 19  
 (732) AAC CLIFFORD Spółka z o.o., Warszawa, PL.  
 (540)

# FALCON

(531) 27.5.1  
 (510), (511) **09** przyrządy sygnalizacyjne, sprzęt radio-komunikacyjny stosowany w pojazdach, **12** autoalarmy z oprzyrządowaniem, **37** usługi w zakresie montażu samochodowych systemów zabezpieczających i sprzętu telekomunikacyjnego.

(111) **179513** (220) 2004 01 06 (210) 274650  
 (151) 2006 09 22 (441) 2004 04 19  
 (732) AMITY Sp. z o.o., Raszyn, PL.  
 (540)

# New FANTASY

(531) 27.5.1  
 (510), (511) **25** damska, męska i dziecięca gotowa bielizna i odzież, w tym odzież skórzana, z imitacji skóry, części garderoby, spodnie, marynarki, bluzki koszulowe, pikowane, odzież z dzianiny, z dżerseju, z trykotu, piżamy, szlafroki, płaszcze kąpielowe, swetry, żakiety, **35** świadczenie usług polegających na zgrupowaniu na rzecz osób trzecich różnych towarów, pozwalające nabywcy wygodnie je oglądać i kupować w dużym sklepie odzieżowym z odzieżą damską, męską i dziecięcą, prowadzenie przedstawicielstw handlowych i usługowych podmiotów zagranicznych w kraju, agencje importowo-eksportowe.

(111) **179514** (220) 2004 01 06 (210) 274652  
 (151) 2006 08 22 (441) 2004 04 19  
 (732) AMITY Spółka z o.o., Raszyn, PL.  
 (540)

# SPORT LINE



(531) 26.11.3, 26.11.11, 27.5.1  
 (510), (511) **25** damska, męska i dziecięca gotowa bielizna i odzież, w tym odzież skórzana, z imitacji skóry, części garderoby, spodnie, marynarki, bluzki koszulowe, pikowane, odzież z dzianiny, z dżerseju, z trykotu, piżamy, szlafroki, płaszcze kąpielowe, swetry, żakiety, **35** świadczenie usług polegających na zgrupowaniu na rzecz osób trzecich różnych towarów, pozwalające nabywcy wygodnie je oglądać i kupować w dużym sklepie odzieżowym z odzieżą damską, męską i dziecięcą, prowadzenie przedstawicielstw handlowych i usługowych podmiotów zagranicznych w kraju, agencje importowo-eksportowe.

(111) **179515** (220) 2004 01 06 (210) 274653  
 (151) 2006 08 22 (441) 2004 04 19  
 (732) AMITY Spółka z o.o., Raszyn, PL.  
 (540)



(531) 3.7.17, 26.11.3, 27.7.1

(510), (511) **25** damska, męska i dziecięca gotowa bielizna i odzież, w tym odzież skórzana, z imitacji skóry, części garderoby, spodnie, marynarki, bluzki koszulowe, pikowane, odzież z dzianiny, z dżerseju, z trykotu, piżamy, szlafroki, płaszcze kąpielowe, swetry, żakiety, **35** świadczenie usług polegających na zgrupowaniu na rzecz osób trzecich różnych towarów, pozwalające nabywcy wygodnie je oglądać i kupować w dużym sklepie odzieżowym z odzieżą damską, męską i dziecięcą, prowadzenie przedstawicielstw handlowych i usługowych podmiotów zagranicznych w kraju, agencje importowo-eksportowe.

(111) **179516** (220) 2004 01 06 (210) 274654  
 (151) 2006 09 22 (441) 2004 04 19  
 (732) AMITY Sp. z o.o., Raszyn, PL.  
 (540)



(531) 26.2.7, 26.11.2, 27.5.1  
 (510), (511) **25** damska, męska i dziecięca gotowa bielizna i odzież, w tym odzież skórzana, z imitacji skóry, części garderoby, spodnie, marynarki, bluzki koszulowe, pikowane, odzież z dzianiny, z dżerseju, z trykotu, piżamy, szlafroki, płaszcze kąpielowe, swetry, żakiety, **35** świadczenie usług polegających na zgrupowaniu na rzecz osób trzecich różnych towarów, pozwalające nabywcy wygodnie je oglądać i kupować w dużym sklepie odzieżowym z odzieżą damską, męską i dziecięcą, prowadzenie przedstawicielstw handlowych i usługowych podmiotów zagranicznych w kraju, agencje importowo-eksportowe.

(111) **179517** (220) 2004 01 12 (210) 274816  
 (151) 2006 10 06 (441) 2004 04 19  
 (732) CALIER POLSKA Sp. z o.o., Gorzów Wlkp., PL.  
 (540) PROMOTOR „L”

(510), (511) **05** leki i preparaty do celów weterynaryjnych, leki wspomagające i wzmacniające, preparaty witaminowe, aminokwasy do celów weterynaryjnych, **35** zgrupowanie na rzecz osób trzecich wyrobów farmaceutycznych umożliwiające nabywcy dogodne oglądanie i zakup w ramach sprzedaży detalicznej, zgrupowanie na rzecz osób trzecich wyrobów farmaceutycznych umożliwiające nabywcy dogodne oglądanie i zakup w ramach sprzedaży hurtowej.

(111) **179518** (220) 2004 01 16 (210) 275051  
 (151) 2006 10 05 (441) 2004 04 19  
 (732) Labo Baza Zawielak i Wspólnicy Sp. jawna, Jelonek k/ Poznania, PL.  
 (540)



Kolor znaku: niebieski, biały  
 (531) 1.15.24, 26.4.1, 27.5.1, 29.1.4  
 (510), (511) **09** urządzenia i przyrządy do prac naukowo-badawczych w laboratoriach, **11** sprzęt laboratoryjny zawarty w tej klasie, **37** usługi serwisowe, kalibracja i walidacja sprzętu pomiarowego.

(111) **179519** (220) 2004 01 23 (210) 275349  
 (151) 2006 10 10 (441) 2004 05 04  
 (732) „BAĆ-POL” Spółka z ograniczoną odpowiedzialnością, Rzeszów, PL.  
 (540) bać-pol

(510), (511) **29** buliony, cebula konserwowa, chrupki, filety rybne, flaki, groch konserwowy, grzyby konserwowane, jaja, kapusta kwaszona, galaretki jadalne, kiełbasy, korniszony, konserwy mięsne, krokiety spożywcze, konserwa z warzywami i owocami, mięso, drobiowe mięso, margaryna, marmolady, oleje jadalne, owoce konserwowane, masło, produkty mleczne, napoje mleczne, pasztesy, pikle, rosół, ryby konserwowane, sery, smalec, soki roślinne do gotowania, szynka, śledzie, śmietana, tłuszcze jadalne, warzywa konserwowane i suszone, zioła ogrodowe konserwowane, zupy, żywność przygotowana z ryb, orzeszki arachidowe preparowane, **30** batony, biszkopty, bułki, ciasta, cukier, cukierki, czekolada, guma do żucia, herbata, kakao, kasze spożywcze, kawa, keczup, lody, miód, majonezy, makarony, musztarda, napoje na bazie mleka, czekolady, kakao i kawy, ocet, wyroby cukiernicze na bazie orzeszków arachidowych, piernik, potrawy na bazie mąki, płatki, przyprawy, ryż, słodycze, spaghetti, sosy, sól kuchenna, wyroby cukiernicze, mąka ziemniaczana do celów spożywczych, **32** lemoniada, napoje bezalkoholowe, woda mineralna i gazowana, napoje owocowe, piwo, soki owocowe i warzywne, syropy do napojów, wody stołowe, **39** usługi w zakresie: magazynowania, pakowania towarów, przewożenia ładunków, składowania towarów i spedycji, załadunku i wyładunku, wynajmowania garaży i miejsc parkingowych, wynajmu pojazdów.

(111) **179520** (220) 2004 01 27 (210) 275464  
(151) 2006 10 06 (441) 2004 05 04  
(732) „HYBRYDA DYSTRYBUCJA” Polikarp Saganek, Piaseczno, PL.  
(540)



(531) 27.5.1

(510), (511) **03** kosmetyki do: pielęgnacji, toalety, mycia, kosmetyki do upiększania włosów i ciała, szminki, cienie, tusze, farby do włosów, płyny do trwałej, toniki i odżywki do włosów, woski depilujące, środki do pielęgnacji jamy ustnej, kosmetyki do brwi, chusteczki nasączone płynami kosmetycznymi, preparaty do czyszczenia, preparaty do demakijażu, preparaty do depilacji, dezodoranty do użytku osobistego, wyroby perfumeryjne, preparaty do golenia, woda kolońska, preparaty ściągające do celów kosmetycznych, preparaty kosmetyczne do odchudzania, zestawy kosmetyczne, kremy kosmetyczne, preparaty kosmetyczne do kąpieli, lakiery do paznokci, lotiony do celów kosmetycznych, lotiony do włosów, maseczki kosmetyczne, maści do celów kosmetycznych, mleczko kosmetyczne, mydła dezodorujące, dezynfekujące, lecznicze, przeciwpotowe, do golenia, neutralizatory do trwałej ondulacji, preparaty kosmetyczne do odbarwiania, olejki kosmetyczne i perfumeryjne, ołówki kosmetyczne, proszki, płyny do zębów, patyczki z watą do celów kosmetycznych, preparaty do pielęgnacji paznokci, sztuczne paznokcie, perfumy, pomadki ochronne i bezbarwne do ust, preparaty przeciwśloneczne, kosmetyki do opalania, puder do makijażu, preparaty kosmetyczne do rzęs, rzęsy sztuczne, kremy wybielające do skóry, sole kąpielowe do celów innych niż lecznicze, szampony, sztyfty do make-up, preparaty do układania włosów, lakiery do włosów, błyszczki do ust, pomadki w płynie, korektory, bazy pod makijaż, podkłady, róże do policzków, pudry sypkie, pudry prasowane, pudry w kremie, kompaktki, kreskówki do makijażu.

(111) **179521** (220) 2004 02 02 (210) 275668  
(151) 2006 10 11 (441) 2004 05 04  
(732) ROLDROB S.A., Tomaszów Mazowiecki, PL.  
(540)



Kolor znaku: żółty, czerwony, czarny  
(531) 3.7.3, 25.1.2, 26.4.4, 29.1.13

(510), (511) **22** pierze, **29** mięso drobiowe, wędliny, konserwy mięsne, pasztesy.

(111) **179522** (220) 2004 02 09 (210) 276079  
(151) 2006 09 26 (441) 2004 05 17  
(732) „T KOMP” Tomasz Kruszewski, Bydgoszcz, PL.  
(540)



Kolor znaku: biały, czerwony, szary, niebieski  
(531) 24.15.1, 27.5.1, 29.1.14  
(510), (511) **09** oprogramowanie komputerowe.

(111) **179523** (220) 2004 02 23 (210) 276705  
(151) 2006 10 11 (441) 2004 05 31  
(732) „LUBELLA” S.A., Lublin, PL.  
(540) LUBELLA RISTORANTE

(510), (511) **30** słodycze, cukierki, drażetki czekoladowe, kawa, czekolada, kakao, herbata, wyroby zbożowe, makarony, mąka, chrupki, orzeszki arachidowe, wyroby piekarnicze, muesli, płatki zbożowe, ryż, kasza, paluszki, płatki kukurydziane, płatki jęczmienne, płatki owsiane, produkty z mąki mielonej, żywność na bazie mąki, owies obłuszczone, otręby, chleb, wyroby piekarnicze, sosy, sosy pomidorowe, sosy do mięsa, sosy sałatkowe.

(111) **179524** (220) 2004 03 01 (210) 277062  
(151) 2006 08 31 (441) 2004 06 14  
(732) Clinique Laboratories, Ilc, City of Wilmington, Country of New Castle, US.

(540) SUPERDEFENSE

(510), (511) **03** kosmetyki, produkty do pielęgnacji skóry, produkty toaletowe, produkty do pielęgnacji włosów oraz wyroby perfumeryjne.

(111) **179525** (220) 2004 03 05 (210) 277287  
(151) 2006 09 26 (441) 2004 06 14  
(732) AFLOFARM Fabryka Leków Sp. z o.o., Ksawerów, PL.  
(540) CLIMEA MENO

(510), (511) **03** olejki eteryczne, ekstrakty roślinne i maści do celów kosmetycznych, środki do czyszczenia zębów, **05** preparaty i środki farmaceutyczne, weterynaryjne, sanitarne, dietetyczne środki spożywcze użytku medycznego, żywność dla niemowląt, środki i preparaty stomatologiczne, artykuły higieniczne i opatrunkowe, barwniki i tłuszcze stosowane w farmacji, zioła lecznicze, ekstrakty roślinne, środki odkażające, fungicydy, herbicydy, **44** usługi medyczne, higieniczne i kosmetyczne.

(111) **179526** (220) 2004 03 15 (210) 277713  
(151) 2006 09 07 (441) 2004 06 28  
(732) Niepubliczny Zakład Opieki Zdrowotnej „MEDI-DIAB”  
Elżbieta Wilejto-Cierpisz, Katowice, PL.  
(540)



Kolor znaku: biały, niebieski, granatowy  
(531) 26.5.2, 27.5.1, 29.1.13  
(510), (511) **44** usługi medyczne.

(111) **179527** (220) 2004 03 16 (210) 277823  
(151) 2006 10 09 (441) 2004 06 28

(732) HYOSUNG Corporation, Seoul, KR.  
(540)

# TOPILENE

(531) 27.5.1

(510), (511) **01** żywice polipropylenowe, polipropyleny, polietylenowe tereftalanowe żywice, poliamidowe żywice, epoksydowe żywice, alkoholowe poliwinylowe żywice, sztuczne i syntetyczne żywice w stanie surowym, tworzywa sztuczne jako surowce (w postaci proszku i pudru, płynu lub pasty), surowe tworzywa sztuczne.

(111) **179528** (220) 2004 12 07 (210) 288524  
(151) 2006 09 27 (441) 2005 03 21  
(732) Opal Marketing System Sp. z o.o., Warszawa, PL.  
(540)



Kolor znaku: żółty, czerwony, niebieski  
(531) 27.5.1, 29.1.1, 29.1.2, 29.1.4  
(510), (511) **16** książeczki rabatowe.

(111) **179529** (220) 2004 12 07 (210) 288570  
(151) 2006 09 28 (441) 2005 03 21  
(732) „YAKAN” Spółka z o.o., Olsztyn, PL.  
(540)



Kolor znaku: szary  
(531) 26.4.4, 27.5.1, 29.1.6  
(510), (511) **25** bielizna osobista w tym bielizna wchłaniająca pot, bluzki, czapki, kapelusze, kurtki, płaszcze, fulary, szale, szaliki, garnitury, kamizelki, swetry, stroje kąpielowe, koszule, krawaty, koszulki gimnastyczne, podkoszulki, marynarki, odzież wodoodporna, paski do odzieży, piżamy, szlafroki, skarpetki, spodnie, spódniczki, sukienki, rękawiczki, szelki, T-shirty, obuwie, w tym obuwie sportowe, getry, kombinezony i bluzy sportowe, legginsy, **26** cyfry i litery do znakowania bielizny, zamki błyskawiczne, lamówki do ubrań, łatki przyklejane na gorąco do dekoracji artykułów tekstylnych, emblematy ozdobne, zapięcia do pasków, artykuły pasmanteryjne, siatki na włosy, sprzączki do obuwia i do ubrań.

(111) **179530** (220) 2004 12 08 (210) 288584  
(151) 2006 09 28 (441) 2005 03 21  
(732) Przedsiębiorstwo Budowlano-Inżynieryjne „KORNAS” Bogdan Kornas, Kołobrzeg, PL.  
(540)



Kolor znaku: granatowy i odcienie, niebieski i odcienie, pomarańczowy  
(531) 26.15.9, 27.5.1, 29.1.13

(510), (511) **36** agencje pośrednictwa w handlu nieruchomościami, wyceny nieruchomości, doradztwo w sprawach finansowych, dzierżawa majątku nieruchomego, administrowanie nieruchomościami, usługi pośrednictwa finansowego, zarządzanie majątkiem nieruchomości, **37** usługi budowlane, usługi nadzoru budowlanego, usługi instalacyjne, roboty drogowe, wynajem sprzętu budowlanego, **39** usługi transportowe, usługi prowadzenia parkingów, wynajmowania miejsc na parkingach i parkowania pojazdów.

(111) **179531** (220) 2004 12 13 (210) 288777  
(151) 2006 09 08 (441) 2005 03 21  
(732) „VISUAL MEDIA” Robert Antoszczak, Bydgoszcz, PL.  
(540)

# visual media

Kolor znaku: niebieski, biały

(531) 27.5.1, 29.1.4  
(510), (511) **09** płyty CD i DVD, programy komputerowe, **35** reklamy telewizyjne, produkcja filmów reklamowych, **40** tłoczenie płyt CD i DVD, **41** produkcja filmów, **42** projektowanie serwisów internetowych oraz aplikacji on-line, projektowanie programów komputerowych, projektowanie prezentacji i programów multimedialnych na płytach CD i DVD, projektowanie i wdrażanie aplikacji internetowych.

(111) **179532** (220) 2004 12 17 (210) 289022  
(151) 2006 09 19 (441) 2005 05 30  
(732) Zakład Produkcyjno Usługowy „termet” Jan Pająk, Katowice, PL.  
(540)

(540) UNIZET  
(510), (511) **06** metalowe złącza do łączenia taśm transporterowych, metalowy osprzęt do pasów transporterowych, **35** zgrupowanie na rzecz osób trzecich różnych towarów pozwalające nabywcy wygodnie je oglądać i kupować w sklepie i hurtowni z metalowym osprzętem do taśm transporterowych.

(111) **179533** (220) 2004 12 20 (210) 289082  
(151) 2006 10 04 (441) 2005 04 04  
(732) „KULINARIA” S.A., Tychy, PL.  
(540)

# ZELINÁČEK

(531) 24.17.25, 27.5.1  
(510), (511) **29** alginiany do celów spożywczych, bulion, preparaty do produkcji bulionu, cebula konserwowana, chipsy ziemniaczane, chrupki owocowe i ziemniaczane, fasolka konserwowa, groszek konserwowy, grzyby konserwowane i suszone, koncentraty, miąższ z owoców, owoce kandyzowane, owoce konserwowane, rosół, sałatki owocowe i warzywne, sałatki warzywne, składniki do przyrządzenia zup, żelatyna spożywcza, **30** esencje do żywności z wyjątkiem esencji eterycznych i olejów esencyjnych, lody spożywcze, majonezy, musztarda, pizze, preparaty aromatyczne do żywności, słodziki, sosy, środki wiążące do lodów spożywczych, przyprawy w tym dodatki smakowe do zup, sosów, mięs i ryb.

(111) **179534** (220) 2004 12 20 (210) 289083  
(151) 2006 10 04 (441) 2005 04 04  
(732) „KULINARIA” S.A., Tychy, PL.  
(540)

# ZELENÁČIK

(531) 24.17.25, 27.5.1



(510), (511) **29** alginiany do celów spożywczych, bulion, preparaty do produkcji bulionu, cebula konserwowana, chipsy ziemniaczane, chrupki owocowe i ziemniaczane, fasolka konserwowa, groszek konserwowy, grzyby konserwowane i suszone, koncentraty, mięsz z owoców, owoce kandyzowane, owoce konserwowane, rosół, sałatki owocowe i warzywne, sałatki warzywne, składniki do przyrządzania zup, żelatyna spożywcza, **30** esencje do żywności z wyjątkiem esencji eterycznych i olejów esencyjnych, lody spożywcze, majonezy, musztarda, pizze, preparaty aromatyczne do żywności, słodziki, sosy, środki wiążące do lodów spożywczych, przyprawy w tym dodatki smakowe do zup, sosów, mięs i ryb.

(111) **179535** (220) 2004 12 21 (210) 289131  
 (151) 2006 10 04 (441) 2005 04 04  
 (732) SEO ELECTRONICS s.c. Leon Iwaniuk, Sławomir Iwaniuk, Wasilków, PL.  
 (540)



Kolor znaku: niebieski  
 (531) 26.2.1, 27.5.1, 29.1.4  
 (510), (511) **09** sygnalizatory, alarmy dźwiękowe, alarmy antywłamaniowe, syreny.

(111) **179536** (220) 2004 12 23 (210) 289206  
 (151) 2006 09 18 (441) 2005 04 04  
 (732) KOTŁO-POL Banasiak Zbigniew, Gołuchów, PL.  
 (540)



Kolor znaku: czarny, czerwony  
 (531) 14.1.18, 26.4.1, 27.5.1, 29.1.1  
 (510), (511) **07** płuczki do warzyw i ziemniaków, sadzarki do ziemniaków, **11** kotły grzewcze, podajniki paliwa do kotłów grzewczych, podgrzewacze wody (bojlery), **37** montaż i naprawa instalacji grzewczych.

(111) **179537** (220) 2004 12 27 (210) 289338  
 (151) 2006 09 27 (441) 2005 04 04  
 (732) OPAL MARKETING SYSTEM Spółka z o.o., Warszawa, PL.  
 (540)



Kolor znaku: niebieski, biały  
 (531) 27.5.1, 29.1.4  
 (510), (511) **35** dystrybucja materiałów reklamowych (ulotki, próbki).

(111) **179538** (220) 2004 12 27 (210) 289339  
 (151) 2006 09 27 (441) 2005 04 04  
 (732) OPAL MARKETING SYSTEM Spółka z o.o., Warszawa, PL.

(540)



Kolor znaku: szary, pomarańczowy, biały  
 (531) 26.4.18, 27.5.1, 29.1.2  
 (510), (511) **35** reklama na wózkach sklepowych.

(111) **179539** (220) 2004 12 27 (210) 289340  
 (151) 2006 09 27 (441) 2005 04 04  
 (732) OPAL MARKETING SYSTEM Spółka z o.o., Warszawa, PL.  
 (540)



Kolor znaku: szary, pomarańczowy, biały  
 (531) 26.4.18, 27.5.1, 29.1.2  
 (510), (511) **35** reklama na torbach kasowych.

(111) **179540** (220) 2005 01 05 (210) 289592  
 (151) 2006 09 28 (441) 2005 04 18  
 (732) „VITAMED” Marcin Har, Smardzewice, PL.  
 (540)



Kolor znaku: biały, niebieski  
 (531) 26.11.1, 27.5.1, 29.1.4, 29.1.12  
 (510), (511) **05** dietetyczne substancje przystosowane do celów medycznych, preparaty chemiczno-farmaceutyczne.

(111) **179541** (220) 2005 01 05 (210) 289595  
 (151) 2006 09 28 (441) 2005 04 18  
 (732) P2ware Sp. z o.o., Warszawa, PL.  
 (540) P2ware  
 (510), (511) **09** programy komputerowe (software ładowalny), **35** doradztwo w zakresie organizacji i zarządzania działalnością gospodarczą, **42** projektowanie oprogramowanie komputerowego.

(111) **179542** (220) 2005 01 05 (210) 289597  
 (151) 2006 09 28 (441) 2005 04 18  
 (732) P2ware Sp. z o.o., Warszawa, PL.  
 (540)



Kolor znaku: czerwony, ciemnoniebieski, czarny  
 (531) 27.5.1, 29.1.13  
 (510), (511) **09** programy komputerowe (software ładowalny), **35** doradztwo w zakresie organizacji i zarządzania działalnością gospodarczą, **42** projektowanie oprogramowania komputerowego.

(111) **179543** (220) 2005 01 14 (210) 289903  
 (151) 2006 10 03 (441) 2005 04 18  
 (732) SEMA TRADE TEXTIL Spółka z o.o., Opypy, PL.  
 (540) ER. EN BROTHERS



(510), (511) **25** obuwie, odzież, odzież dżinsowa, odzieżowe wyroby dziewiarskie.

(111) **179544** (220) 2005 01 20 (210) 290103  
(151) 2006 10 09 (441) 2005 05 02  
(732) PRZEDSIĘBIORSTWO USŁUGOWO-HANDLOWE Bogdan Szendera, Ćwiklice, PL.  
(540)



Kolor znaku: zielony, pomarańczowy i odcienie  
(531) 26.11.3, 27.5.1, 29.1.14  
(510), (511) **37** instalacja, konserwacja i naprawa maszyn, wynajem sprzętu budowlanego, lakierowanie, malowanie, **40** drewno, obróbka, polerowanie, ścieranie, szlifowanie, **42** dekoracja wnętrz.

(111) **179545** (220) 2005 01 21 (210) 290145  
(151) 2006 10 03 (441) 2005 05 02  
(732) „FILANA” Jarosław Gawryluk, Studzianki, PL.  
(540)



Kolor znaku: różowy  
(531) 27.5.1, 29.1.1  
(510), (511) **25** bielizna.

(111) **179546** (220) 2005 01 21 (210) 290184  
(151) 2006 10 03 (441) 2005 05 02  
(732) „PAMAPOL” Spółka Akcyjna, Rusiec, PL.  
(540)



Kolor znaku: czarny, pomarańczowy  
(531) 27.5.1, 29.1.2, 29.1.6, 29.1.8  
(510), (511) **29** drób nieżywy, flaki, kaszanka, kiełbasy, konserwy mięsne, mięso, ekstrakty mięsne, paszтет z wątróbki, paszтety mięsne, paszтety drobiowe, smalec, wędliny, dziczyzna nieżywa, galaretki mięsne, **30** mięso w cieście, paszтeciki, paszтety w cieście.

(111) **179547** (220) 2005 09 16 (210) 300082  
(151) 2006 10 09 (441) 2005 12 27  
(732) „AVISTA” Spółka z o.o., Warszawa, PL.  
(540)



Kolor znaku: granatowy  
(531) 27.5.1, 29.1.4  
(510), (511) **09** komputery, urządzenia do przetwarzania informacji, elektroniczne maszyny biurowe, **35** usługi w zakresie sprzedaży detalicznej i hurtowej komputerów, urządzeń do przetwarzania informacji, elektronicznych maszyn biurowych, **37** usługi w zakresie instalowania, konserwacji i naprawy komputerów, urządzeń do przetwarzania informacji, elektronicznych maszyn biurowych, **42** usługi w zakresie projektowania systemów komputerowych, oprogramowania komputerów, aktualizacji oprogramowania, odzyskiwania danych.

(111) **179548** (220) 2005 09 22 (210) 300303  
(151) 2006 09 26 (441) 2005 12 27  
(732) ROCKWOOL POLSKA Sp. z o.o., Cigacice, PL.  
(540)



Kolor znaku: biały, czerwony  
(531) 27.5.1, 29.1.1  
(510), (511) **17** płyty z wełny mineralnej, **19** materiały budowlane niemetalowe.

(111) **179549** (220) 2005 09 22 (210) 300304  
(151) 2006 09 26 (441) 2005 12 27  
(732) ROCKWOOL POLSKA Sp. z o.o., Cigacice, PL.  
(540)



Kolor znaku: biały, czerwony  
(531) 27.5.1, 29.1.1  
(510), (511) **17** płyty z wełny mineralnej, **19** materiały budowlane niemetalowe.

(111) **179550** (220) 2005 12 02 (210) 303096  
(151) 2006 10 11 (441) 2006 03 06  
(732) „AB” DOROSZ, UŚCIŃSKI Spółka Jawna, Ząbki, PL.  
(540)



Kolor znaku: czerwony, żółty, zielony, niebieski, czarny  
(531) 27.5.1, 29.1.15  
(510), (511) **03** kosmetyki dla zwierząt, **05** bakteriobójcze preparaty biologiczno-chemiczne do celów weterynaryjnych, preparaty do mycia zwierząt, środki odstraszające insekty, **07** pompki napowietrzające do akwariów, silniki do łodzi, **08** nożyczki i maszyny do strzyżenia zwierząt, obcinacze do pazurów, noże i osełki dla wędkarzy, **09** akumulatory elektryczne, okulary dla wędkarzy, **11** filtry, grzałki i lampy oświetleniowe do akwariów i terrariów, **18** ubranka dla zwierząt, smycze, obroże i kagańce, klatki i torby transportowe dla zwierząt, parasole dla wędkarzy, **19** akwaria i terraria, żwir i piasek do akwariów, elementy dekoracyjne do akwariów i terrariów z gipsu, kamieni naturalnych i tworzyw sztucznych, żwir i piasek dla zwierząt domowych, **20** posłania, legowiska i poduszki dla zwierząt domowych, pojemniki niemetalowe, psie budy, **21** klatki dla ptaków i zwierząt domowych, wanienki, poidełka, karmniki i inne elementy wyposażenia klatek, miski dla zwierząt, grzebień i szczotki dla zwierząt, kuwety na nieczystości dla zwierząt domowych i wypełniacze do nich, **25** odzież wędkarska, kapelusze i kalosze dla wędkarzy, **28** wędki, kołowrotki, sławiki, wobler, zanęty, przynęty sztuczne, żyłki wędkarskie, haczyki, podbieraki, siatki, **31** pokarm żywy, suszony i mrożony dla ryb, pokarm i dodatki żywieniowe dla gadów, ptaków i gryzoni, karmy suche i konserwy dla psów i kotów, odżywki i witaminy dla zwierząt, artykuły jadalne do zucia dla zwierząt, napoje dla zwierząt, żywe ryby, koralowce, rośliny akwariowe, żywe gady, płazy, pajęczaki i rośliny do terrariów, żywe ptaki, gryzonia, tchórzofretki i króliki, siano, żywe przynęty wędkarskie, **35** usługi w zakresie sprzedaży hurtowej i detalicznej artykułów wędkarskich, żywych zwierząt, akcesoriów do hodowli zwierząt w warunkach domowych, pokarmów i kosmetyków dla zwierząt.

(111) **179551** (220) 2005 01 24 (210) 290258  
(151) 2006 10 03 (441) 2005 05 02  
(732) „BIOFARM” Spółka z o.o., Poznań, PL.  
(540) AGREL  
(510), (511) **05** produkty farmaceutyczne: leki, środki dezynfekcyjne, odkażające, produkty weterynaryjne, dietetyczne środki medyczne,

produkty sanitarne: materiały opatrunkowe, plastry, podpaski higieniczne, żywność dla niemowląt.

(111) **179552** (220) 2005 01 31 (210) 290458  
 (151) 2006 10 04 (441) 2005 05 16  
 (732) „DANTEKX” Spółka z o.o., Częstochowa, PL.  
 (540)



(531) 26.4.1, 27.5.1

(510), (511) **06** opakowania blaszane, **16** opakowania z papieru, kartonu i z folii opakowaniowych z tworzyw sztucznych, artykuły papierniczne, **18** torby, portmonetki, **20** opakowania drewniane, **25** bielizna, odzież, kapelusze, paski do ubrań, koszule, swetry, suknie, **26** koronki, hafty, wstążki, sploty i ozdoby jako dodatki do sukien.

(111) **179553** (220) 2005 02 07 (210) 290769  
 (151) 2006 09 20 (441) 2005 05 16  
 (732) „e-bilans” Sp. z o.o., Stalowa Wola, PL.  
 (540)



Kolor znaku: niebieski, biały, pomarańczowy

(531) 26.4.2, 27.5.1, 29.1.1, 29.1.4

(510), (511) **35** doradztwo specjalistyczne w sprawach działalności gospodarczej, prowadzenie ksiąg, przygotowywanie listy płac, rachunkowość, zeznania podatkowe przygotowywanie, archiwizowanie akt, **36** doradztwo w sprawach finansowych.

(111) **179554** (220) 2005 02 09 (210) 290896  
 (151) 2006 09 21 (441) 2005 05 16  
 (732) „PLUM” Sp. z o.o., Ignatki, PL.  
 (540)



(531) 5.7.14, 27.5.1

(510), (511) **09** przyrządy do pomiaru ciśnienia, temperatury i przepływu gazu.

(111) **179555** (220) 2005 02 14 (210) 291107  
 (151) 2006 09 26 (441) 2005 05 30  
 (732) ALUMIL - Tomasz Woźniak Spółka Jawna, Toruń, PL.  
 (540) ALUFIRE

(510), (511) **06** przeciwpożarowe drzwi wewnętrzne i segmenty ścian z kształtowników aluminiowych z przekładką termiczną, aluminiowe profile termoizolacyjne.

(111) **179556** (220) 2005 02 14 (210) 291119  
 (151) 2006 09 26 (441) 2005 05 30  
 (732) ITALCAFFÈ S.p.A., La Spezia, IT.  
 (540)



Kolor znaku: biały, czerwony

(531) 5.7.1, 27.5.1, 29.1.1, 29.1.6

(510), (511) **30** kawa, mieszanki kawy, kawa bezkofeinowa, kawa rozpuszczalna, ekstrakty (wyciągi) kawy oraz substytuty kawy.

(111) **179557** (220) 2005 02 22 (210) 291457  
 (151) 2006 10 03 (441) 2005 05 30  
 (732) „WODAN” Sp. z o.o., Warszawa, PL.  
 (540)



Kolor znaku: biały, czarny, czerwony

(531) 26.3.4, 27.5.1, 29.1.12

(510), (511) **35** wyselekcjonowanie, z myślą o osobach trzecich, różnych produktów przemysłowych, chemicznych oraz materiałów budowlanych, umożliwiających obejrzenie i dokonanie zakupu w hurtowni.

(111) **179558** (220) 2005 02 24 (210) 291569  
 (151) 2006 10 04 (441) 2005 05 30  
 (732) OCEANIC Przedsiębiorstwo Farmaceutyczno Kosmetyczne  
 Wojciech Soszyński, Sopot, PL.

(540) MORPHOSCUPTOR

(510), (511) **01** bazy kosmetyczne do otrzymywania emulsji kosmetycznych typu olej woda i woda olej, **03** środki do pielęgnacji włosów: szampony do włosów suchych i do włosów tłustych, balsamy do pielęgnacji włosów suchych i do włosów tłustych, balsamy do pielęgnacji włosów splukiwane wodą, niesplukiwane, środki do mycia: mydła w płynie, żele pod prysznic, płyny do higieny intymnej, emulsje do ciała, mydła toaletowe do ciała; środki do pielęgnacji skóry: kremy kosmetyczne tłuste, półtłuste, nawilżające, kremy biologicznie aktywne, kremy z filtrem przeciwsłonecznym, mleczka kosmetyczne, lotiony do twarzy, toniki do twarzy bezalkoholowe i alkoholowe, balsamy do ciała, balsamy do ciała po opalaniu, balsamy do ciała z filtrem przeciwsłonecznym, żele do twarzy, serum, lifting aktywne, maseczki kosmetyczne do twarzy nawilżające, odżywcze, biologicznie aktywne, olejki do masażu, pomadki ochronne do ust, pomadki ochronne do ust z filtrem przeciwsłonecznym, peelingi, maseczki złuszczające-peelingi, maseczki biologicznie aktywne, środki higieniczne przeciwopotowe, dezodoranty, antyperspiranty, środki do pielęgnacji stóp: kremy, balsamy, żele, pudry, płyny do higieny jamy ustnej, chusteczki odświeżające, płyny do zraszania twarzy, **05** środki do pielęgnacji stóp o właściwościach leczniczych: kremy, balsamy, szampon leczniczy przeciwłupieżowy do włosów: środki dezynfekcyjne, środki grzybobójcze, środki bakteriobójcze.

(111) **179559** (220) 2005 02 24 (210) 291570  
 (151) 2006 10 04 (441) 2005 05 30  
 (732) OCEANIC Przedsiębiorstwo Farmaceutyczno Kosmetyczne  
 Wojciech Soszyński, Sopot, PL.

(540) MORPHOCARE

(510), (511) **01** bazy kosmetyczne do otrzymywania emulsji kosmetycznych typu olej woda i woda olej, **03** środki do pielęgnacji włosów: szampony do włosów suchych i do włosów tłustych, balsamy do pielęgnacji włosów suchych i do włosów tłustych, balsamy do pielęgnacji włosów splukiwane wodą, niesplukiwane, środki do mycia: mydła w płynie, żele pod prysznic, płyny do higieny intymnej, emulsje do ciała, mydła toaletowe do ciała, środki do pielęgnacji skóry: kremy kosmetyczne tłuste, półtłuste, nawilżające, kremy biologicznie aktywne, kremy z filtrem przeciwsłonecznym, mleczka kosmetyczne, lotiony do twarzy, toniki do twarzy bezalkoholowe i alkoholowe, balsamy do ciała, balsamy do ciała po opalaniu, balsamy do ciała z filtrem przeciwsłonecznym, żele do twarzy, serum, lifting aktywne, maseczki kosmetyczne do twarzy nawilżające, odżywcze, biologicznie aktywne, olejki do masażu, pomadki ochronne do ust, pomadki ochronne do ust z filtrem przeciwsłonecznym, peelingi, maseczki złuszczające-peelingi, maseczki biologicznie aktywne, środki higieniczne przeciwopotowe, dezodoranty, antyperspiranty, środki do pielęgnacji stóp: kremy, balsamy, żele, pudry, płyny do higieny jamy ustnej, chusteczki odświeżające, płyny do zraszania twarzy,

**05** środki do pielęgnacji stóp o właściwościach leczniczych: kremy, balsamy, szampon leczniczy przeciwłupieżowy do włosów: środki dezynfekcyjne, środki grzybobójcze, środki bakteriobójcze.

(111) **179560** (220) 2005 02 25 (210) 291653  
(151) 2006 09 29 (441) 2005 05 30

(732) PIEKARNIE LUBASZKA Spółka z o.o., Warszawa, PL.  
(540) europejka orkiszowa  
(510), (511) **30** bułki, chleb, zaczyn do wypieków, kanapki, produkty mączne, pieczywo, potrawy na bazie mąki, mrożone pieczywo, mrożone półprodukty żywnościowe na bazie mąki, pizza.

(111) **179561** (220) 2005 02 28 (210) 291763  
(151) 2006 10 03 (441) 2005 06 13

(732) Przedsiębiorstwo Farmaceutyczne Okoniewscy „VETOS-FARMA” Spółka z o.o., Gołuchów, PL.  
(540) rumak  
(510), (511) **05** preparaty: bakteriologiczne, biologiczne, chemiczne, środki dezynfekcyjne, preparaty do mycia - wszystko dla celów weterynaryjnych, szczególnie koni.

(111) **179562** (220) 2005 03 01 (210) 291876  
(151) 2006 09 20 (441) 2005 06 13

(732) GALAKTYKA Sp.z o.o., Łódź, PL.  
(540) KOT  
(510), (511) **16** gazety, pisma, magazyny.

(111) **179563** (220) 2005 03 03 (210) 291978  
(151) 2006 09 18 (441) 2005 06 13

(732) SYNTEX Spółka z o.o., Łódź, PL.  
(540)



Kolor znaku: czerwony, czarny

(531) 27.5.1, 29.1.12  
(510), (511) **25** odzież, bielizna osobista, skarpety, rajstopy.

(111) **179564** (220) 2005 03 05 (210) 292055  
(151) 2006 10 04 (441) 2005 06 13

(732) Zakład Pogrzebowy „OAZA” Jan Błoński, Częstochowa, PL.  
(540) oaza  
(510), (511) **20** osprzęt do trumien niemetalowy, skrzynie niemetalowe, szkatułki nie z metali szlachetnych, trumny, urny pogrzebowe, **35** prowadzenie hurtowni oraz sklepu oferującego do sprzedaży artykuły i akcesoria pogrzebowe, prowadzenie sprzedaży w kwiatarni, dystrybucja materiałów reklamowych, pokazy towarów, reklama za pośrednictwem sieci komputerowej, **44** wykonywanie i układanie wieńców, układanie kompozycji kwiatowych, **45** kremacja, wypożyczanie ubrań, zakłady pogrzebowe.

(111) **179565** (220) 2005 03 08 (210) 292152  
(151) 2006 09 29 (441) 2005 06 13

(732) „ECO INSTAL” Specjalistyczne Przedsiębiorstwo Budowy Instalacji Grzewczych i Urządzeń do Ochrony Środowiska Jacek Ginter, Poznań, PL.  
(540)



Kolor znaku: biały, niebieski

(531) 7.1.13, 27.5.1, 29.1.4

(510), (511) **11** wentylatory, dmuchawy, aparaty do wentylacji, wyciągi wentylacyjne, instalacje wentylacyjne i nawiewne, filtry, urządzenia i instalacje do suszenia, zawory, urządzenia do oczyszczania powietrza, urządzenia i instalacje odpylające, urządzenia i instalacje grzewcze, urządzenia i systemy klimatyzacyjne.

(111) **179566** (220) 2005 03 09 (210) 292201  
(151) 2006 10 04 (441) 2005 06 13

(732) EUROCASH S.A., Poznań, PL.  
(540) CHOJRAK  
(510), (511) **32** piwo.

(111) **179567** (220) 2005 03 15 (210) 292461  
(151) 2006 09 19 (441) 2005 06 27

(732) SmithKline Beecham p.l.c., Brentford, GB.  
(540) PANAFLEX  
(510), (511) **05** preparaty i substancje farmaceutyczne do użytku miejscowego, plastry, opatrunki i plasterki naskórne, impregnowane preparatami i substancjami przeciwbólowymi, przeciwzapalnymi i wytwarzającymi ciepło.

(111) **179568** (220) 2005 03 23 (210) 292848  
(151) 2006 09 18 (441) 2005 06 27

(732) Zakłady Mechaniczne „WIROMET” S.A., Mikołów, PL.  
(540)

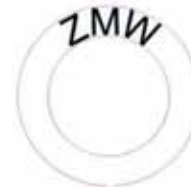

Kolor znaku: czerwony, czarny, biały

(531) 26.1.5, 27.5.1, 29.1.12  
(510), (511) **06** drobnogabarytowe elementy metalowe, w szczególności kapsle metalowe, nakrętki metalowe, śruby metalowe, korki, zakrętki metalowe, zaciski metalowe.

(111) **179569** (220) 2005 03 25 (210) 292939  
(151) 2006 10 09 (441) 2005 06 27

(732) HIRSCH-POL Sp. z o.o., Myślicinek, PL.  
(540) THERMO TREND  
(510), (511) **02** farby do ceramiki, barwniki do drewna, bejce do drewna, konserwacja drewna, podkłady do malowania drewna, preparaty do konserwacji drewna, spoiwa do farb drewnoizolacyjnych, farby, farby bakteriobójcze, farby ognioodporne, farby przeciw zanieczyszczeniom, farby stosowane w ceramice, farby ognioodporne na podkłady mineralne i metalowe, farby termiczne, farby do krycia dachów, powłoki zabezpieczające podwozie pojazdów, powłoki zabezpieczające przed korozją podwozie pojazdów, farby przeciw zanieczyszczeniom w budownictwie, **17** farby izolacyjne, farby izolacyjne do budownictwa, zaprawy izolacyjne, osłony niemetalowe do rur, zaprawy izolacyjne, **19** materiały budowlane, niemetalowe materiały budowlane, ognioodporne powłoki cementowe, niemetalowe pokrycia dachowe, niemetalowe konstrukcje pokryć dachowych, odbłaskowe nawierzchnie drogowe, granulaty szklane do znakowania dróg, ogniotwałe powłoki cementowe, pokrycia niemetalowe dla budownictwa, pokrycia niemetalowe ścian, ścienne okładziny niemetalowe dla budownictwa, zaprawy budowlane.

(111) **179570** (220) 2005 03 29 (210) 293063  
(151) 2006 09 12 (441) 2005 07 11

(732) PORTA KMI POLAND Sp. z o.o., Bolszewo, PL.  
(540) VILLADORA  
(510), (511) **06** drzwi metalowe, futryny do drzwi metalowe, klamki do drzwi metalowe, kołatki do drzwi, ograniczniki do drzwi metalowe, osprzęt do drzwi metalowe, płyty do drzwi metalowe, sprężyny do drzwi nieelektryczne, urządzenia do otwierania drzwi nieelektryczne, zamknięcia do drzwi nieelektryczne, zasuwki do drzwi, rolki, prowadnice do drzwi przesuwanych metalowe, **19** drzwi niemetalowe.



we, futryny drzwiowe niemetalowe, ościeżnice drzwiowe niemetalowe, płyty drzwiowe niemetalowe, drzwi składane niemetalowe.

(111) **179571** (220) 2005 04 11 (210) 293557  
 (151) 2006 09 21 (441) 2005 07 25  
 (732) OpolCan Krzysztof Haraziński Spółka Jawna, Opole, PL.  
 (540)



Kolor znaku: niebieski, czerwony, czarny

(531) 26.11.2, 27.5.1, 29.1.13  
 (510), (511) **35** zgrupowanie na rzecz osób trzecich różnych towarów pozwalające nabywcy wygodnie oglądać i kupować te towary w wyspecjalizowanym sklepie lub przez Internet oraz poprzez katalog sprzętu i oprogramowania komputerowego wykorzystując zamówienie korespondencyjne lub używając środków telekomunikacji, usługi promocyjne i marketingowe, usługi eksportowe i importowe, pomoc handlowa i techniczna w zakresie organizowania i prowadzenia przedsiębiorstwa również świadczona w ramach umowy franchisingowej, **37** usługi instalowania, konserwacji i napraw urządzeń i aparatów (oraz ich wyposażenia) do transformacji, rejestracji, odtwarzania obrazu, dźwięku i zapisu, **38** usługi przyłączania abonamentów do sieci telekomunikacyjnych, świadczone przez operatorów sieci, usługi rozpowszechniania systemów przekazywania dźwięku i obrazu w łączności radiofonicznej, telefonicznej, telefonii komórkowej, telefaksowej w systemie cyfrowym, usługi łączności radiofonicznej, telefonicznej, organizowanie systemów transmisyjnych przesyłania dźwięku i obrazu, usługi poczty elektronicznej, zleceń przywoławczych z zastosowaniem radia, telefonu lub innych środków telekomunikacji elektronicznej, usługi wypożyczania telefonów, modemów i innych urządzeń telekomunikacyjnych, usługi obsługi klientów przy wykorzystaniu sieci Internet umożliwiające dostarczanie klientom informacji oraz otrzymywanie informacji od klientów.

(111) **179572** (220) 2005 04 12 (210) 293560  
 (151) 2006 09 21 (441) 2005 07 25  
 (732) „Smart Practical Logic” Spółka z ograniczoną odpowiedzialnością, Kraków, PL.  
 (540)



Kolor znaku: zielony, pomarańczowy, czerwony, czarny

(531) 15.1.13, 27.5.1, 29.1.14  
 (510), (511) **35** doradztwo w zakresie organizowania i prowadzenia działalności gospodarczej, doradztwo specjalistyczne w sprawach działalności gospodarczej, analizy kosztów.

(111) **179573** (220) 2005 04 12 (210) 293584  
 (151) 2006 09 22 (441) 2005 07 25  
 (732) LESART Spółka z o.o., Gdynia, PL.  
 (540)



Kolor znaku: czarny, niebieski

(531) 26.1.2, 26.3.2, 27.5.1, 29.1.12  
 (510), (511) **09** odzież chroniąca przed wypadkami, napromieniowaniem i ogniem, spodnie i koszule ochronne, kamizelki ochronne, ubrania kwasoodporne, fartuchy spawalnicze, urządzenia do ochrony osobistej przed wypadkami, maski ochronne, maski spawalnicze, osłony zabezpieczające twarze robotników, filtry do masek do oddy-

chania, pochłaniacze, ochrona przeciwwiskrowa, osłony do ochrony twarzy robotników, kaski ochronne, obuwie zabezpieczające przed wypadkami, napromieniowaniem i ogniem, okulary ochronne, daszki, osłony przeciwosłepieniowe, rękawice do ochrony przed wypadkami, siatki zabezpieczające przed wypadkami, słuchawki na uszy, zatyczki do uszu, pasy bezpieczeństwa, szelki, **12** pokrowce na pojazdy, pokrowce na siedzenia pojazdów, osłony kół pojazdów, osłony błotników pojazdów, bagażniki do pojazdów, pasy bezpieczeństwa w pojazdach, przeciwosłepieniowe i przeciwodblaskowe urządzenia do pojazdów, rolety i osłony przeciwsłoneczne do pojazdów, urządzenia antypoślizgowe do opon samochodowych, zagłówki do siedzeń w pojazdach, krzesła bezpieczeństwa dla dzieci do pojazdów, lusterka wsteczne, fartuchy błotników, kierownice pojazdów i pokrowce do nich, pokrywy na piasty kół, **25** odzież i obuwie robocze, **35** usługi w zakresie: reklamy radiowej, telewizyjnej, prasowej oraz korespondencyjnej, rozpowszechniania materiałów reklamowych takich jak ulotki, prospekty, druki, próbki, reklamy za pośrednictwem sieci komputerowej, wynajmowania powierzchni na cele reklamowe, uaktualniania materiału reklamowego, wypożyczania materiału reklamowego, publikowania tekstów reklamowych, rozpowszechniania ogłoszeń reklamowych, reklam, doradztwa w zakresie organizacji i zarządzania działalnością gospodarczą, profesjonalnego zarządzania działalnością gospodarczą.

(111) **179574** (220) 2005 04 13 (210) 293626  
 (151) 2006 10 09 (441) 2005 07 25  
 (732) Alberto-Culver Company, Melrose Park, US.  
 (540)



(531) 9.1.10, 27.1.1, 27.6.1  
 (510), (511) **03** preparaty do pielęgnacji włosów.

(111) **179575** (220) 2005 04 13 (210) 293627  
 (151) 2006 10 09 (441) 2005 07 25  
 (732) Alberto-Culver Company, Melrose Park, US.  
 (540)



Kolor znaku: czerwony, biały, szary i jego odcienie, granatowy i jego odcienie

(531) 9.1.10, 27.1.1, 27.5.1, 29.1.14  
 (510), (511) **03** preparaty do pielęgnacji włosów.

(111) **179576** (220) 2005 04 20 (210) 293993  
 (151) 2006 09 18 (441) 2005 07 25  
 (732) Tarchomińskie Zakłady Farmaceutyczne „POLFA” S.A., Warszawa, PL.  
 (540)



Kolor znaku: zielony, biały

(531) 18.2.1, 26.1.1, 27.5.1, 29.1.12  
 (510), (511) **05** preparat farmaceutyczny.



(111) **179577** (220) 2005 04 20 (210) 294018  
 (151) 2006 09 14 (441) 2005 07 25  
 (732) MERCK & CO., Inc. (a New Jersey Corporation), Whitehouse Station, US.  
 (540) JANUVIA  
 (510), (511) **05** preparaty farmaceutyczne i weterynaryjne, preparaty sanitarne do celów medycznych, substancje dietetyczne do celów leczniczych, żywność dla niemowląt, plastry, materiały opatrunkowe, materiały do plombowania zębów, woski dentystyczne, środki dezynfekcyjne, preparaty do zwalczania szkodników, fungicydy, herbicydy.

(111) **179578** (220) 2005 04 20 (210) 294019  
 (151) 2006 09 14 (441) 2005 07 25  
 (732) MERCK & CO., Inc. (a New Jersey Corporation), Whitehouse Station, US.  
 (540) JANUVEL  
 (510), (511) **05** preparaty farmaceutyczne i weterynaryjne, preparaty sanitarne do celów medycznych, substancje dietetyczne do celów leczniczych, żywność dla niemowląt, plastry, materiały opatrunkowe, materiały do plombowania zębów, woski dentystyczne, środki dezynfekcyjne, preparaty do zwalczania szkodników, fungicydy, herbicydy.

(111) **179579** (220) 2005 04 20 (210) 294032  
 (151) 2006 09 21 (441) 2005 07 25  
 (732) Ferox Energy Systems Sp. z o.o., Katowice, PL.  
 (540)



Kolor znaku: czarny, czerwony, biały

(531) 26.1.1, 27.5.1, 29.1.12  
 (510), (511) **35** zgrupowanie na rzecz osób trzecich urządzeń energetycznych i przemysłowych, chłodziarek absorpcyjnych oraz części zamiennych do tych urządzeń pozwalających wygodnie je oglądać i nabywać, promocja urządzeń do systemów energetycznych, **36** doradztwo w sprawach finansowych, pośrednictwo sprzedaży urządzeń technicznych, **37** instalowanie, naprawa, konserwacja i serwisowanie urządzeń energetycznych, aparatury rozdzielczej i sterowniczej, nadzór budowlany systemów energetycznych, **40** wytwarzanie energii, **42** projekty techniczne, ekspertyzy profesjonalne.

(111) **179580** (220) 2005 04 20 (210) 294033  
 (151) 2006 09 21 (441) 2005 07 25  
 (732) Ferox Energy Systems Sp. z o.o., Katowice, PL.  
 (540) Ferox  
 (510), (511) **35** zgrupowanie na rzecz osób trzecich urządzeń energetycznych i przemysłowych, chłodziarek absorpcyjnych oraz części zamiennych do tych urządzeń pozwalających wygodnie je oglądać i nabywać, promocja urządzeń do systemów energetycznych, **36** doradztwo w sprawach finansowych, pośrednictwo sprzedaży urządzeń technicznych, **37** instalowanie, naprawa, konserwacja i serwisowanie urządzeń energetycznych, aparatury rozdzielczej i sterowniczej, nadzór budowlany systemów energetycznych, **40** wytwarzanie energii, **42** projekty techniczne, ekspertyzy profesjonalne.

(111) **179581** (220) 2004 01 26 (210) 275374  
 (151) 2006 10 10 (441) 2004 05 04  
 (732) AKSON STUDIO Michał Kwieciński, Warszawa, PL.  
 (540) BULIONERZY  
 (510), (511) **35** reklama, zarządzanie w działalności handlowej, administrowanie działalności handlowej, prace biurowe, **41** nauczanie, kształcenie, rozrywka, działalność sportowa i kulturalna.

(111) **179582** (220) 2004 03 11 (210) 277617  
 (151) 2006 10 10 (441) 2004 06 14

(732) AGAPIT Agnieszka Dyjak, Piotr Dyjak Spółka Jawna, Olsztyn, PL.  
 (540)

(531) 27.5.1  
 (510), (511) **01** profesjonalne środki myjące dla przemysłu, **03** środki do mycia podłóg, toalet, okien, nadposadzek, płyn do mycia naczyń, pasty do podłóg, środki do nadawania połysku i polerowania podłóg, środki do usuwania past z podłóg, środki do dezynfekcji toalet, **05** odświeżacze powietrza.

(111) **179583** (220) 2004 04 02 (210) 278743  
 (151) 2006 10 10 (441) 2004 07 12  
 (732) ANTIDOTUM Ireneusz Marzoch, Szczecin, PL.  
 (540)

Kolor znaku: niebieski, szary

(531) 27.5.1, 29.1.4  
 (510), (511) **35** dobór personelu za pomocą metod psychofizycznych, doradztwo w sprawach zarządzania personelem, rekrutacja personelu, pośrednictwo pracy, biuro pośrednictwa pracy, uaktualnianie materiałów reklamowych, organizowanie wystaw w celach handlowych lub reklamowych, pokazy towarów, promocja sprzedaży dla osób trzecich, rozpowszechnianie materiałów reklamowych, reklamy, reklama za pośrednictwem sieci komputerowej, reklamy radiowe, reklamy korespondencyjne, reklamy prasowe, reklamy telewizyjne, wypożyczanie materiału reklamowego, publikowanie tekstów reklamowych, rozpowszechnianie ogłoszeń reklamowych, manekiny do celów reklamowych i promowania sprzedaży, rozpowszechnianie próbek, badanie rynku, organizowanie targów w celach handlowych lub reklamowych, wynajem czasu reklamowego we wszystkich środkach przekazu, wynajmowanie miejsc na umieszczenie ogłoszeń lub reklam, agencje reklamowe, pozyskiwanie danych do komputerowych baz danych, systematyzacja danych komputerowych baz danych, komputerowe zarządzanie plikami, wyszukiwanie informacji w plikach komputerowych dla osób trzecich, sortowanie danych w bazach komputerowych, wyszukiwanie w komputerowych bazach danych, pomoc przy zarządzaniu przedsiębiorstwami przemysłowymi lub handlowymi, pomoc w prowadzeniu działalności gospodarczej, usługi związane z przenoszeniem przedsiębiorstwa, doradztwo w zakresie zarządzania działalnością gospodarczą, zarządzanie hotelami, zarządzanie zbiorami informatycznymi, badania w dziedzinie działalności gospodarczej, doradztwo w zakresie organizowania i prowadzenia działalności gospodarczej, ekspertyzy w zakresie działalności gospodarczej, informacja o działalności gospodarczej, pozyskiwanie informacji o działalności gospodarczej, wycena działalności handlowej, analiza kosztów, usługi maszynopisania, obróbka tekstów, przygotowywanie zeznań podatkowych, powielanie dokumentów, prognozy ekonomiczne, prowadzenie ksiąg, przygotowanie listy płac, usługi sekretarskie, służby informacyjne, informacje statystyczne, usługi stenograficzne, weryfikacja rachunków, wynajem dystrybutorów automatycznych, wypożyczanie fotokopierek, wypożyczanie urządzeń i wyposażenia biurowego, usługi zaopatrzenia osób trzecich, badania opinii publicznej, badanie rynku, powielanie dokumentów, fotokopiowanie, administrowanie hotelami, rachunkowość, **40** laminowanie, drukowanie litograficzne, drukowanie offsetowe, apreturowanie papieru, obróbka papieru, drukowanie wzorców, druk sitowy, drukarnie, drukowanie rysunków, grawerowanie, introligatorstwo, laminowanie, kompletowanie materiałów na zamówienie, **41** organizowanie i obsługa konferencji, organizowanie i obsługa kongresów, organizowanie konkursów edukacyjnych lub rozrywkowych, publikowanie książek, kształcenie praktyczne, kursy korespondencyjne, usługi szkoleniowe, organizowanie loterii, mikro-wydawnictwa, montaż programów radiowych i telewizyjnych, montaż taśm wideo, nauczanie, nauczanie korespondencyjne, organizowanie obozów sportowych, usługi w zakresie obozów sportowych, obsługa pól golfowych, obsługa publikacji

elektronicznych on-line, obsługa sal kinowych, obsługa salonów gier, obsługa urzędów sportowych, organizowanie bali, organizowanie i prowadzenie seminariów, organizowanie i prowadzenie sympozjów, organizowanie i prowadzenie zjazdów, organizowanie konkursów piękności, organizowanie przyjęć, organizowanie wystaw z dziedziny kultury lub edukacji, organizowanie zawodów sportowych, nauczanie w przedszkolach, planowanie przebiegu przyjęć, rozrywka, informacja o rozrywce, wypożyczanie sprzętu sportowego, sprawdziany pedagogiczne, publikowanie tekstów innych niż teksty reklamowe, usługi tłumaczenia, nauczanie w wyższych uczelniach, agencje wynajmowania modeli do pozowania artystom, doradztwo zawodowe w ramach porad edukacyjno-kształceniowych, usługi związane z organizowaniem i obsługą dyskotek, edukacja, informacja o edukacji, usługi klubowe, usługi związane z poprawą kondycji, informacja o rekreacji.

(111) **179584** (220) 2004 12 20 (210) 289047  
(151) 2006 10 09 (441) 2005 04 04  
(732) „MR” Mirosław Minkina, Katowice, PL.  
(540)



(531) 26.4.1, 27.5.1, 28.7.0  
(510), (511) **14** biżuteria, chronografy, przyrządy do chronometrii, etui na zegarki, tarcze zegarów i zegarków, zegarki, bransoletki do zegarków, zegary, mechanizmy do zegarków, **18** paski.

(111) **179585** (220) 2005 01 05 (210) 289619  
(151) 2006 10 10 (441) 2005 04 18  
(732) ZAKŁADY FARMACEUTYCZNE POLPHARMA S.A., Starogard Gdański, PL.  
(540) Pyralginum - Ból szybko ginie  
(510), (511) **05** produkty farmaceutyczne, **35** reklama.

(111) **179586** (220) 2005 01 06 (210) 289641  
(151) 2006 10 10 (441) 2005 04 18  
(732) Wydawnictwa Szkolne i Pedagogiczne S.A., Warszawa, PL.  
(540)



Kolor znaku: czarny, biały, czerwony, oranż, niebieski  
(531) 2.1.1, 3.7.1, 4.5.3, 10.7.1, 26.11.3, 26.13.25, 27.5.1, 29.1.15  
(510), (511) **16** publikacje i materiały reklamowe zawarte w klasie 16.

(111) **179587** (220) 2005 01 06 (210) 289642  
(151) 2006 10 10 (441) 2005 04 18  
(732) Wydawnictwa Szkolne i Pedagogiczne S.A., Warszawa, PL.  
(540)



Kolor znaku: czarny, biały, żółty, czerwony  
(531) 2.1.22, 2.1.23, 14.11.1, 27.5.1, 29.1.1, 29.1.2, 29.1.8  
(510), (511) **16** publikacje i materiały reklamowe zawarte w klasie 16.

(111) **179588** (220) 2005 01 06 (210) 289643  
(151) 2006 10 10 (441) 2005 04 18  
(732) Wydawnictwa Szkolne i Pedagogiczne S.A., Warszawa, PL.  
(540)



Kolor znaku: biały, niebieski  
(531) 2.9.4, 20.7.1, 26.4.12, 26.4.14, 27.5.1, 29.1.4  
(510), (511) **16** publikacje i materiały reklamowe zawarte w klasie 16.

(111) **179589** (220) 2005 01 06 (210) 289644  
(151) 2006 10 10 (441) 2005 04 18  
(732) Wydawnictwa Szkolne i Pedagogiczne S.A., Warszawa, PL.  
(540)



Kolor znaku: biały, niebieski  
(531) 2.9.4, 20.7.1, 26.4.12, 26.4.14, 27.5.1, 29.1.4  
(510), (511) **16** publikacje i materiały reklamowe zawarte w klasie 16.

(111) **179590** (220) 2005 01 14 (210) 289924  
(151) 2006 10 09 (441) 2005 04 18  
(732) Przedsiębiorstwo Zagraniczne „GRAMEX-2M” Spółka z o.o., Bydgoszcz, PL.  
(540)



Kolor znaku: granatowy, czerwony, czarny  
(531) 3.7.21, 26.13.25, 27.5.1, 29.1.1, 29.1.4  
(510), (511) **16** farba drukarska, papier, **17** folie z tworzyw sztucznych nie do pakowania.

(111) **179591** (220) 2005 03 29 (210) 292968  
(151) 2006 10 09 (441) 2005 07 11  
(732) WATS Piasecki i Wspólnicy Sp. j., Mysłowice, PL.  
(540)



(531) 26.5.1, 27.5.1, 29.1.6, 29.1.8  
(510), (511) **03** dezodoranty, antyperspiranty, wody toaletowe, perfumy, olejki eteryczne, mydła, żele oraz płyny do mycia i kąpieli, balsamy i kremy do ciała i stóp, kosmetyki do opalania, kosmetyki koloryzujące (kolorowe), preparaty do koloryzacji włosów, szampony i płukanki do włosów, odżywki i balsamy do włosów, pianki do włosów, żele do włosów i środki do układania włosów, lakiery do włosów i lakiery koloryzujące, lakiery do włosów z dodatkiem brokatu, preparaty do pielęgnacji paznokci, preparaty kosmetyczne do rzęs, pianki do golenia, płyny i balsamy po goleniu.

(111) **179592** (220) 2005 03 29 (210) 292971  
 (151) 2006 10 09 (441) 2005 07 11  
 (732) WATS Piasecki i Wspólnicy Sp. j., Mysłowice, PL.  
 (540)



Kolor znaku: czerwony, czarny

(531) 7.1.6, 26.3.23, 27.5.1, 29.1.1, 29.1.8

(510), (511) **03** dezodoranty, antyperspiranty, wody toaletowe, perfumy, olejki eteryczne, mydła, żele oraz płyny do mycia i kąpieli, balsamy i kremy do ciała i stóp, kosmetyki do opalania, kosmetyki koloryzujące (kolorowe), preparaty do koloryzacji włosów, szampony i płukanki do włosów, odżywki i balsamy do włosów, pianki do włosów, żele do włosów i środki do układania włosów, lakiery do włosów i lakiery koloryzujące, lakiery do włosów z dodatkiem brokatu, preparaty do pielęgnacji paznokci, preparaty kosmetyczne do rzęs, pianki do golenia, płyny i balsamy po goleniu.

(111) **179593** (220) 2005 03 29 (210) 292972  
 (151) 2006 10 09 (441) 2005 07 11  
 (732) WATS Piasecki i Wspólnicy Sp. j., Mysłowice, PL.  
 (540)



Kolor znaku: żółty

(531) 27.5.1, 29.1.2

(510), (511) **03** dezodoranty, antyperspiranty, wody toaletowe, perfumy, olejki eteryczne, mydła, żele oraz płyny do mycia i kąpieli, balsamy i kremy do ciała i stóp, kosmetyki do opalania, kosmetyki koloryzujące (kolorowe), preparaty do koloryzacji włosów, szampony i płukanki do włosów, odżywki i balsamy do włosów, pianki do włosów, żele do włosów i środki do układania włosów, lakiery do włosów i lakiery koloryzujące, lakiery do włosów z dodatkiem brokatu, preparaty do pielęgnacji paznokci, preparaty kosmetyczne do rzęs, pianki do golenia, płyny i balsamy po goleniu.

(111) **179594** (220) 2005 03 29 (210) 292973  
 (151) 2006 10 09 (441) 2005 07 11  
 (732) WATS Piasecki i Wspólnicy Sp. j., Mysłowice, PL.  
 (540)



Kolor znaku: szary, czarny, biały

(531) 27.5.1, 29.1.6, 29.1.8

(510), (511) **03** dezodoranty, antyperspiranty, wody toaletowe, perfumy, olejki eteryczne, mydła, żele oraz płyny do mycia i kąpieli, balsamy i kremy do ciała i stóp, kosmetyki do opalania, kosmetyki koloryzujące (kolorowe), preparaty do koloryzacji włosów, szampony i płukanki do włosów, odżywki i balsamy do włosów, pianki do włosów, żele do włosów i środki do układania włosów, lakiery do włosów i lakiery koloryzujące, lakiery do włosów z dodatkiem brokatu, preparaty do pielęgnacji paznokci, preparaty kosmetyczne do rzęs, pianki do golenia, płyny i balsamy po goleniu.

(111) **179595** (220) 2005 03 29 (210) 292977  
 (151) 2006 10 09 (441) 2005 07 11

(732) WATS Piasecki i Wspólnicy Sp. j., Mysłowice, PL.  
 (540)



Kolor znaku: czerwony, czarny

(531) 26.4.2, 27.5.1, 29.1.4, 29.1.6, 29.1.8

(510), (511) **03** dezodoranty, antyperspiranty, wody toaletowe, perfumy, olejki eteryczne, mydła, żele oraz płyny do mycia i kąpieli, balsamy i kremy do ciała i stóp, kosmetyki do opalania, kosmetyki koloryzujące (kolorowe), preparaty do koloryzacji włosów, szampony i płukanki do włosów, odżywki i balsamy do włosów, pianki do włosów, żele do włosów i środki do układania włosów, lakiery do włosów i lakiery koloryzujące, lakiery do włosów z dodatkiem brokatu, preparaty do pielęgnacji paznokci, preparaty kosmetyczne do rzęs, pianki do golenia, płyny i balsamy po goleniu.

(111) **179596** (220) 2005 04 13 (210) 293621  
 (151) 2006 10 09 (441) 2005 07 25  
 (732) GLOBAL HUMAN CAPITAL MANAGEMENT (POLAND)  
 LIMITED, London, GB.  
 (540)



Kolor znaku: szary

(531) 27.5.1, 29.1.6

(510), (511) **35** rekrutacja personelu, doradztwo w zakresie zarządzania personalnego, doradztwo w zakresie organizowania i prowadzenia działalności gospodarczej.

(111) **179597** (220) 2005 04 13 (210) 293622  
 (151) 2006 10 09 (441) 2005 07 25  
 (732) GLOBAL HUMAN CAPITAL MANAGEMENT (POLAND)  
 LIMITED, London, GB.  
 (540)



Kolor znaku: biały, szary, czerwony

(531) 24.17.1, 26.4.12, 27.5.1, 29.1.1, 29.1.6

(510), (511) **35** rekrutacja personelu, doradztwo w zakresie zarządzania personalnego, doradztwo w zakresie organizowania i prowadzenia działalności gospodarczej.

(111) **179598** (220) 2005 04 21 (210) 294039  
 (151) 2006 09 21 (441) 2005 07 25  
 (732) „PRESSPUBLICA” Sp. z o.o., Warszawa, PL.  
 (540)

*wiesz dobrze*

(531) 27.5.1

(510), (511) **09** publikacje i bazy danych zapisane na magnetycznych, optycznych, elektronicznych nośnikach, **16** dzienniki, gazety, czasopisma i dodatki do nich, książki, druki, fotografie, ulotki, cenniki, naklejki, artykuły biurowe, artykuły i materiały piśmienne, broszury, poradniki, materiały szkoleniowe i instruktażowe, mapy, atlasy, **35** promocja i reklama prasowa, internetowa, zewnętrzna, rozpo-



wszechnianie materiałów i ogłoszeń reklamowych w radiu, telewizji i w kinie, **41** publikowanie tekstów, publikacja elektroniczna on-line książek, druków, dzienników, czasopism i dodatków do nich, fotografii, poradników, broszur, materiałów reklamowych i instruktażowych, map, atlasów, **42** konwersja danych lub dokumentów na formę elektroniczną, powielanie i udostępnianie.

(111) **179599** (220) 2004 07 19 (210) 283381  
 (151) 2006 12 07 (441) 2004 11 02  
 (732) SPÓŁDZIELNIA PSZCZELARSKA APIS W LUBLINIE, Lublin, PL.  
 (540)



(531) 7.1.25, 19.7.1, 26.2.7, 27.5.1  
 (510), (511) **33** alkohole, **35** reklama.

(111) **179600** (220) 2005 01 25 (210) 290298  
 (151) 2006 10 04 (441) 2005 05 02  
 (732) SYSTEMY MULTIMEDIALNE Beata Szczygielska, Wrocław, PL.  
 (540)



Kolor znaku: niebieski, żółty, biały

(531) 1.17.2, 27.5.1, 29.1.13  
 (510), (511) **09** alarmy, anteny, aparaty fotograficzne, audiowizualne urządzenia dydaktyczne, automatyczne sekretarki, dyski magnetyczne, dyski do rejestracji dźwięku, kompaktowe, nagrane dźwiękiem, optyczne dyski twarde, napędy dyskowe, urządzenia do transmisji dźwięku, ekrany projekcyjne, ekranopisy, rzutniki, fotokopiarki, głośniki, szafki na głośniki, gramofony, instalacje elektryczne, komputerowe urządzenia peryferyjne, komputery, software, drukarki, faksy, dyktafony, odbiorniki radiowe, aparatura i nośniki do rejestracji dźwięku, telefony przenośne, telefoniczne aparaty, przewody słuchawkowe, **20** meble, biurka, meble biurowe, **37** instalowanie, konserwacja oraz naprawy biurowych maszyn i urządzeń oraz komputerów.

(111) **179601** (220) 2000 04 04 (210) 216345  
 (151) 2006 08 10  
 (732) Internet Capital Group, Inc., Wayne, US.  
 (540) ICG

(510), (511) **35** usługi nabywania, przetwarzania i informowania o różnego rodzaju towarach i usługach potrzebnych przedsiębiorcom, usługi w zakresie kojarzenia kontrahentów handlowych, elektroniczne interaktywne kupowanie towarów, usługi zarządzania i doradztwa biznesowego dla firm działających w zakresie technologii, firm interaktywnych, giełd interaktywnych oraz dostarczycieli usług infrastruktury, usługi konsultingowe w zakresie biznesu, **36** zarządzanie finansowe w firmach zajmujących się technologią, firmach interaktywnych i firmach dostarczających usługi infrastrukturalne.

(111) **179602** (220) 2000 06 20 (210) 220281  
 (151) 2006 08 19  
 (732) Przedsiębiorstwo Produkcyjno-Handlowo-Usługowe DEFALIN GROUP Spółka Akcyjna, Świebodzice, PL.

(540)



Kolor znaku: żółty, biały, zielony, czerwony, niebieski, złoty

(531) 1.1, 26.4, 27.5, 29.1  
 (510), (511) **16** taśma spinająca polipropylenowa, folia opakowaniowa, rolki, **22** sznurki i sznury o przekroju okrągłym lub płaskim do celów rolniczych, linki polipropylenowe do celów gospodarstwa domowego, sznurki i linki szalowe, sznurki i linki bawełniane, **35** prowadzenie sprzedaży w sieci sklepów towarów z dziedziny: powroźnictwo, sznurki polipropylenowe bawełniane i szalowe, taśmy do spinania, linki polipropylenowe, pastuchy elektryczne, urządzenia do opakowania przy pomocy taśmy spinającej.

(111) **179603** (220) 2000 06 28 (210) 220496  
 (151) 2006 08 31  
 (732) Fundacja Rodziny Nissenbaumów, Warszawa, PL.  
 (540)



Kolor znaku: czarny, złoty, czerwony, biały

(531) 5.7, 26.4, 27.5, 29.1  
 (510), (511) **33** wódka.

(111) **179604** (220) 2000 06 28 (210) 220497  
 (151) 2006 08 31  
 (732) Fundacja Rodziny Nissenbaumów, Warszawa, PL.  
 (540)



Kolor znaku: czarny, złoty, czerwony

(531) 5.7, 26.4, 27.5, 29.1  
 (510), (511) **33** wódka.

(111) **179605** (220) 2000 12 20 (210) 229266  
 (151) 2006 08 24  
 (732) American-Austrian Corporation „RAINBOW” Spółka z o.o., Wrocław, PL.

(540) rain mate  
 (510), (511) **04** mieszaniny pochłaniające kurz, mieszaniny nawilżające, mieszaniny wiążące, świece, **07** maszyny czyszczące, maszyny czyszcząco-piorące, odkurzacze, **09** urządzenia i przyrządy elektryczne, optyczne, kontrolne, pomiarowe, sygnalizacyjne, naukowe, do celów dydaktycznych, **11** urządzenia do oświetlania, ogrzewania, wytwarzania pary, gotowania, chłodzenia, suszenia, wentylacji, aparatura do odświeżania powietrza, aparatura i urządzenia do oczyszczania powietrza, urządzenia do nawilżania powietrza, **16** afisze, albumy, artykuły szkolne, artykuły biurowe, atlasy, bibuły, blankiety, broszury, czasopisma, emblematy, stemple papierowe, fotografie re-



klamow i artystyczne, tablice ogłoszeniowe na afisze kartonowe lub papierowe, chorągiewki papierowe, etykiety nie z materiału, gazety, mapy geograficzne, materiały piśmienne, materiały szkoleniowe, materiały instruktażowe, grafiki, kalendarze, czasopisma, komiksy, karty zawiadomienia, wyroby z kartonu, katalogi, książki, periodyki, prospekty, publikacje, skorowidze, torby do pakowania, torebki do pakowania, **21** przybory kuchenne, przybory gospodarstwa domowego, pojemniki, sprzęt do czyszczenia, **35** prowadzenie agencji reklamowej, badanie opinii, badanie rynku, wypożyczanie maszyn i urządzeń dla biura, usługi doradztwa w zakresie organizowania i kierowania działalnością gospodarczą, rozpowszechnianie materiałów reklamowych, wynajmowanie miejsc na umieszczanie ogłoszeń lub reklam, organizacja wystaw handlowych lub reklamowych, usługi reklamowe, reklamy korespondencyjne, reklamy radiowe, reklamy telewizyjne, usługi pokazów towarów, **37** naprawy gwarancyjne i pogwarancyjne oraz serwis urządzeń i przyrządów elektrycznych, optycznych, kontrolnych, pomiarowych, sygnalizacyjnych, usługi budowlane, czyszczenie budynków, sprzątanie budynków, **38** przesyłanie danych przy pomocy terminali komputerowych, przesyłanie informacji tekstowej i obrazowej przy pomocy komputera, usługi poczty elektronicznej, e-mail, internetu.

(111) **179606** (220) 2001 01 05 (210) 229794  
(151) 2006 08 24  
(732) „VOLKSWAGEN BANK POLSKA” Spółka Akcyjna, Warszawa, PL.  
(540)

### Samochodowy Program Oszczędzania

(531)  
(510), (511) **36** prowadzenie rachunków bankowych, przyjmowanie wkładów oszczędnościowych i lokat terminowych, udzielanie i zaciąganie kredytów i pożyczek pieniężnych, wykonywanie operacji czekowych i wekslowych, przyjmowanie i dokonywanie lokat w bankach krajowych, udzielanie i przyjmowanie poręczeń i gwarancji bankowych, dokonywanie rozliczeń pieniężnych, wydawanie kart płatniczych oraz wykonywanie operacji przy ich użyciu, emitowanie papierów wartościowych i dokonywanie obrotu tymi papierami.

(111) **179607** (220) 2001 01 22 (210) 230472  
(151) 2006 08 19  
(732) „POLOMarket” Spółka z o.o., Giębina, PL.  
(540)



Kolor znaku: zielony, biały, brązowy, pomarańczowy, żółty, niebieski, szary, rudy, czarny, beżowy, czerwony, jasnopomarańczowy

(531) 2.5, 5.7, 27.5, 29.1  
(510), (511) **32** napoje z soków owocowych, soki owocowe, nektary owocowe i syropy owocowe.

(111) **179608** (220) 2001 03 02 (210) 232341  
(151) 2006 08 19  
(732) POLKOMTEL Spółka Akcyjna, Warszawa, PL.  
(540) reporter Plus

(510), (511) **09** aparaty, przewody i słuchawki telefoniczne, komputery, urządzenia i przyrządy do ratowania życia, **35** usługi polegające na: rejestrowaniu, sporządzaniu odpisów, składzie, kompilacji,

transmisji, transkrypcji, systematyzacji pisemnych informacji (komunikatów) oraz rejestrowaniu a także wykorzystaniu lub kompilacji danych matematycznych lub statystycznych oraz zarządzaniu zbiorami informatycznymi, usługi w zakresie: reklamy, badania rynku, telefonicznego udzielania informacji o produktach, usługach i wydarzeniach, organizacji wystaw lub targów handlowych i reklamowych, pośrednictwa w zawieraniu umów kupna-sprzedaży poprzez telefon i Internet, informacja o działalności gospodarczej, handlu, reklamie, promocji, lokalizacji obiektów, agencje informacji handlowej; zgrupowanie na rzecz osób trzecich towarów: apaszki jedwabne, antystresery, baloniki, bandanki, banery, bezrękawniki, bloczki post-it, bluzy, bombki, breloczki, chorągiewki, clipboardy, czapki, daszki, długopisy, elektroniczne urządzenia do tłumaczeń językowych, elektroniczne urządzenia ze słownikiem, etui skórzane na długopisy, etui skórzane na wizytówki, fido-dido, flagi, galanteria odzieżowa damska i męska, galanteria skórzana, galanteria papierowa, joja, kalendarze, kalkulatory, kapelusze, karafki, konstrukcje, dmuchane i balony, kosmetyczki, kosmetyki, koszulki polo, krawaty, krzeselka, kubki kurtki, latawce, linijki, maskotki, materiały biurowe i szkolne, medale, pudełka, naklejki i nalepki, notesy, obrusy, odtwarzacze płyt kompaktowych i kaset, ołówki, opakowania na napoje, organizery, otwieracze do butelek, pałeczki chińskie, papiery pakowe, parasole parasolki, parawany, para jedwabne, piłki, piórniki, plecaki, płotki, podkładki pod kubki, kieliszki i szklanki, podkładki pod mysz, pokrowce na telefony, pompony, portfele, postery, potykaçce, radio-odbiorniki, rękawiczki, ręczniki, sakwy rowerowe, sakwy podróżne, samochodowe osłony przeciwsłoneczne, siatki, skrobaczki do szyby, słodczyce, standy, stroje dla personelu, szale, szaliki, świece, tablice, teczki skórzane, terkotki, termosy, tłumacze polsko-angielskie, torby i torebki, torciki, trąbki, t-shirty, wizytowniki, wody perfumowane i perfumy, worki żeglarskie, wyroby ze szkła i porcelany, zabawki, zegary ścienne, zegarki, znaczki z logo, pozwalające nabywcy wygodnie oglądać i kupować te towary: w sklepie, w hurtowni, z katalogu różnych artykułów, na stronie internetowej, za pośrednictwem usługi elektronicznej, za pośrednictwem systemu telezakupów, wykorzystując zamówienie korespondencyjne, używając środków telekomunikacji, **36** usługi w zakresie: pośrednictwa w zawieraniu umów ubezpieczeniowych poprzez telefon i Internet, sprawdzania stanu konta poprzez telefon i Internet, **37** informacja o naprawach, **38** usługi w zakresie: rozpowszechniania systemów przekazywania dźwięku i obrazu w łączności radiofonicznej, telegraficznej, telefonicznej, telefonii komórkowej, telefaksowej, w systemie cyfrowym, usługi w zakresie łączności: radiofonicznej, telegraficznej, telefonicznej telefonii komórkowej i poprzez Internet, telefaksowej, ustalania taryf i opłat, obsługi satelitów i przekazów satelitarnych, organizowania systemów transmisyjnych, przesyłania dźwięku, obrazu i SMS-ów; usługi w zakresie prowadzenia: stacji radiowych, telewizyjnych oraz transmitowania dźwięku i obrazu, usługi w zakresie zbierania i przekazywania aktualności informacyjnych z wykorzystaniem: multimediów, urządzeń telekomunikacyjnych, usługi w zakresie wypożyczania telefonów, modemów i innych urządzeń telekomunikacyjnych, obsługa klientów przy wykorzystaniu sieci Internet umożliwiająca dostarczanie klientom informacji oraz otrzymywanie informacji od klientów, elektroniczny serwis informacji typu on-line polegający na tworzeniu, prowadzeniu baz danych i udostępnianiu informacji z możliwością elektronicznego przyjmowania i przekazywania wiadomości, usługi telekomunikacyjne, a także usługi telekomunikacyjne online polegające na umożliwieniu: zlecenia usług, świadczenia usług, zawierania umów, umów pośrednictwa, umów ubezpieczeniowych, umów kupna-sprzedaży, umów kredytowych, umów bankowych oraz otwierania rachunków bankowych, dokonywania operacji bankowych, dostępu do konta bankowego, wykonywania umów, informacja o telekomunikacji, usługach telekomunikacyjnych i internetowych; przesyłanie informacji; gromadzenie i rozpowszechnianie wiadomości poprzez sieci komunikacyjne, w tym sieć telewizyjną, satelitarną i internet, agencje informacyjne w zakresie wiadomości i aktualności, **41** usługi w zakresie nauczania poprzez telefon, Internet, radio i telewizję, informacja o nauczaniu, kształceniu, rozrywce, działalności sportowej i kulturalnej.

(111) **179609** (220) 2001 03 13 (210) 232782  
(151) 2006 08 24  
(732) INTERCHEMALL Zespół Młynów Jelonki Spółka z o.o.,  
Warszawa, PL.

(540)



(531) 5.7, 26.1, 27.5

(510), (511) **30** mąka i wyroby mączne, wyroby piekarnicze, makarony, kluski, pierogi.(111) **179610** (220) 2001 05 02 (210) 235136  
(151) 2006 08 07

(732) Przedsiębiorstwo Produkcji Farmaceutycznej GEMI Grzegorz Nowakowski, Karczew, PL.

(540) manus

(510), (511) **05** farmaceutyki, syropy lecznicze, leki ziołowe, maści lecznicze, lecznicze herbatki ziołowe.(111) **179611** (220) 2001 05 15 (210) 235523  
(151) 2006 08 02

(732) ENION Spółka z o.o., Warszawa, PL.

(540) 01start

(510), (511) **42** usługi profesjonalnego doradztwa w zakresie urządzeń i sprzętu komputerowego, sieci komputerowych, systemów informatycznych i programowych, usługi w zakresie projektowania i tworzenia na zlecenie osób trzecich stron sieci Web w Internecie, tworzenie i utrzymywanie stron w sieci www., wynajem czasu dostępu do komputerowych baz danych (innej niż za pośrednictwem providerów usług sieci Internet).(111) **179612** (220) 2001 05 15 (210) 235524  
(151) 2006 08 02

(732) ENION Spółka z o.o., Warszawa, PL.

(540) Siećpospolita

(510), (511) **35** usługi z zakresu reklamy i promocji oraz dostarczania informacji związanych z powyższym, wynajem przestrzeni reklamowej, produkcja reklam radiowych, telewizyjnych, opracowywanie reklam w celu zastosowania ich jako stron www w Internecie, przygotowywanie i prezentacja ekspozycji audiowizualnych do celów reklamowych, rozpowszechnianie druków reklamowych, wszystkie powyższe udostępniane za pośrednictwem Internetu lub telewizji naziemnej i satelitarnej lub radia lub innych środków komunikacji, organizowanie akcji promocyjnych za pośrednictwem mediów audiowizualnych, **37** zapewnianie dostępu do usług w sieci Internet, do stron www oraz do baz danych poprzez instalację infrastruktury technicznej, zwłaszcza sieci bezprzewodowych, **38** usługi w zakresie telekomunikacji, usługi profesjonalnego doradztwa w zakresie telekomunikacji, przesyłanie danych dokumentów, informacji obrazu dźwięku głosu tekstu, przekazów audio i wideo, danych elektronicznych oraz informacji za pośrednictwem komputera, radia, poczty elektronicznej, telewizji, satelitów komunikacyjnych, środków naziemnych, przewodów, systemów bezprzewodowych i przewodowych oraz innych środków komunikacji, dostarczanie informacji multimedialnych polegające na cyfrowym przekazie dźwięku i obrazu, interaktywne usługi multimedialne polegające na wyszukiwaniu obrazów, dźwięków i danych komputerowych oraz umożliwianiu ich wymiany między użytkownikami sieci poprzez udostępnianie sieci i odpowiednich programów komputerowych, doradztwo w dziedzinie przesyłania danych, usługi dostarczania informacji tekstowej i obrazowej dla przedsiębiorstw i dla użytkowników domowych z komputerowego banku danych za pośrednictwem sieci komputerowej lub Internetu, usługi poczty elektronicznej, usługi udostępniania połączeń ze światową siecią komputerową za pośrednictwem telekomunikacji, łączność poprzez terminale komputerowe, usługi w zakresie przesyłania informacji (w tym stron www), programów komputerowych i innych danych, zapewnianie dostępu do usług w sieci Internet, do stron www oraz do baz danych poprzez udostępnianie danych z sieci Internet, stron www oraz baz danych i przesyłanie ich za pomocą komputera i innych środków telekomunikacji, w tym telefonów komórkowych, przesyłanie informacji i wiadomo-

ści o aktualnych wydarzeniach, usługi dostarczane w trybie on-line (bezpośrednio) z sieci Internet poprzez udostępnianie danych i przesyłanie ich za pomocą komputera i innych środków telekomunikacji, **41** organizowanie zawodów i konkursów edukacyjnych lub rozrywkowych, usługi w zakresie edukacji, klubowe usługi w zakresie edukacji i rozrywki, usługi w zakresie edukacji i rozrywki, sportu i czasu wolnego od pracy polegające na planowaniu, produkcji i dystrybucji nagranych bądź emitowanego na żywo materiału fonicznego, wizualnego lub foniczno-wizualnego do rozpowszechniania środkami naziemnymi, kablowymi, satelitarnymi, Internetem, systemami przewodowymi i bezprzewodowymi i innymi środkami telekomunikacji, studia filmowe i telewizyjne, organizowanie i prowadzenie studiów Internetowych polegających na świadczeniu usług tele-edukacji oraz zdalnego nauczania, przygotowaniu materiałów edukacyjnych i ich rozpowszechnianiu w trybie on-line, dostarczanie informacji związanych z programami telewizyjnymi i radiowymi, rozrywką, muzyką, sportem i rekreacją, informacja w zakresie rozrywki i edukacji, dostarczana w trybie on-line (bezpośrednio) z bazy komputerowej, z Internetu lub za pośrednictwem środków naziemnych, łączy kablowych, satelitarnych, systemów przewodowych i bezprzewodowych oraz innych środków komunikacji, dostarczanie w trybie on-line (bezpośrednio) publikacji elektronicznych (nie ściąganych), usługi w zakresie informacji i doradztwa związanego z edukacją i rozrywką, wypożyczanie taśm i dysków video, sprzętu filmowego, audio-wizualnego, projektorów filmowych i akcesoriów do nich, odbiorników radiowych i telewizyjnych, kamer video, nagrań dźwiękowych, magnetowidów i filmów, organizowanie zawodów i wystaw w celach zabawy i rozrywki, usługi studio filmowego, organizowanie i produkcja programów radiowych i telewizyjnych, usługi w zakresie rozrywki telewizyjnej, organizowanie i prowadzenie widowisk, usługi klubów ochrony zdrowia, **42** usługi profesjonalnego doradztwa w zakresie urządzeń i sprzętu komputerowego, sieci komputerowych, systemów informatycznych i programowych, usługi w zakresie projektowania i tworzenia na zlecenie osób trzecich stron sieci Web w Internecie, tworzenie i utrzymywanie stron w sieci www., wynajem czasu dostępu do komputerowych baz danych (innej niż za pośrednictwem providerów usług sieci Internet).

(111) **179613** (220) 2001 05 17 (210) 235615  
(151) 2006 08 11

(732) Stowarzyszenie Naukowo-Techniczne Inżynierów i Techników Przemysłu Spożywczego, Warszawa, PL.

(540)



Kolor znaku: niebieski

(531) 15.7, 27.5, 29.1

(510), (511) **16** materiały szkoleniowe i instruktażowe, czasopisma i wydawnictwa zawodowe, **35** pomoc w zarządzaniu w zakresie działalności gospodarczej i handlowej przedsiębiorstw przemysłowych przez kompleksową ofertę różnorodnych towarów podkreślającą ich zalety, **36** usługi finansowe związane z administrowaniem budynkami i wyceną budynków i ich wyposażenia, **38** usługi związane z wymianą doświadczeń zawodowych za pomocą nośników dźwięku i obrazu, **41** nauczanie poprzez organizację (odbywanie) konferencji, narad, sympozjów, spotkań, odczytów, wykładów w zakresie nowych technologii produkcji oraz osiągnięć zawodowych, **42** usługi inżynierskie w zakresie ocen, opinii, badań oraz sporządzania raportów, usługi doradcze w zakresie propagowania i rozwijania ruchu racjonalizatorskiego.

(111) **179614** (220) 2001 06 04 (210) 236472  
(151) 2006 08 21

(732) AMBRA S.A., Warszawa, PL.

(540) EXPRESS

(510), (511) **33** napoje alkoholowe, wina, wódki, likiery.

(111) **179615** (220) 2001 06 04 (210) 236478  
 (151) 2006 08 04  
 (732) Spółdzielnia Mleczarska „SOMLEK”, Sokółka, PL.  
 (540) ser babuni  
 (510), (511) **29** sery, serki homogenizowane, serki: odżywcze, smakowe.

(111) **179616** (220) 2001 06 05 (210) 236503  
 (151) 2006 08 24  
 (732) Polskie Wydawnictwa Profesjonalne Spółka z ograniczoną odpowiedzialnością, Warszawa, PL.  
 (540)

**Finanse  
 Komunalne**

(531) 27.5  
 (510), (511) **16** książki, gazety, czasopisma, **35** zamieszczanie reklam, opinie i ekspertyzy ekonomiczne w zakresie funkcjonowania samorządów, **38** elektroniczna transmisja informacji, **40** usługi poligraficzne, usługi drukarskie, drukowanie litograficzne, drukowanie offsetowe, drukowanie rysunków, usługi intrologatorskie, **41** organizacja szkoleń i kursów, w szczególności dla środowisk samorządowych, **42** opinie i ekspertyzy prawne w zakresie funkcjonowania samorządów.

(111) **179617** (220) 2001 06 15 (210) 237002  
 (151) 2006 08 10  
 (732) POLKOMTEL S.A., Warszawa, PL.

(540) monitor Plus  
 (510), (511) **09** aparaty, przewody i słuchawki telefoniczne, automaty sprzedające i mechanizmy do urządzeń uruchamianych przez wrzucenie monety lub żetonu, kasy rejestrujące, komputery i sprzęt przetwarzający dane, magnetyczne nośniki danych, maszyny liczące, płyty (dyski) z nagraniami, urządzenia do gaszenia ognia, urządzenia do nagrywania, transmisji, reprodukcji danych, dźwięku lub obrazu, urządzenia i przyrządy naukowe, żeglarskie, geodezyjne, elektryczne, kinematograficzne, optyczne, wagowe, pomiarowe, sygnalizacyjne, kontrolne, do ratowania życia, do celów dydaktycznych, **35** usługi polegające na: rejestrowaniu, sporządzaniu odpisów, składzie, kompilacji, transmisji, transkrypcji, systematyzacji pisemnych informacji (komunikatów) oraz rejestrowaniu a także wykorzystaniu lub kompilacji danych matematycznych lub statystycznych oraz zarządzaniu zbiorami informatycznymi, usługi w zakresie: reklamy i działalności informacyjnej, badania rynku, telefonicznego udzielania informacji, organizacji wystaw lub targów handlowych i reklamowych, pośrednictwa w zawieraniu umów kupna-sprzedaży poprzez telefon i Internet, zgrupowanie na rzecz osób trzecich towarów: apaszkki jedwabne, antystresery, baloniki, bandanki, banery, bezrękawniki, bloczki post-it, bluzy, bombki, breloczki, chorągiewki, clipboardy, czapki, daszki, długopisy, elektroniczne urządzenia do tłumaczeń językowych, elektroniczne urządzenia ze słownikiem, etui skórzane na długopisy, etui skórzane na wizytówki, fido-dido, flagi, galanteria odzieżowa damska i męska, galanteria skórzana, galanteria papierowa, joja, kalendarze, kalkulatory, kapelusze, karafki, konstrukcje dmuchane i balony, kosmetyczki, kosmetyki, koszulki polo, krawaty, krzeselka, kubki kurtki, latawce, linijki, maskotki, materiały biurowe i szkolne, medale, pudełka, naklejki i nalepki, notesy, obrusy, odtwarzacze płyt kompaktowych i kaset, ołówki, opakowania na napoje, organizery, otwieracze do butelek, pałeczki chińskie, papiery pakowe, parasole, parasolki, parawany, para jedwabne, piłki, piórniki, plecaki, płotki, podkładki pod kubki, kieliszki i szklanki, podkładki pod mysz, pokrowce na telefony, pompony, portfele, postery, potykacze, radioodbiorniki, rękawiczki, ręczniki, sakwy rowerowe, sakwy podróżne, samochodowe osłony przeciwsłoneczne, siatki, skrobaczki do szyby, słodczyce, standy, stroje dla personelu, szale, szaliki, świece, tablice, teczki skórzane, terkotki, termosy, tłumacze polsko-angielskie, torby i torebki, torciki, trąbki, t-shirty, wizytowniki, wody perfumowane i perfumy, worki żeglarskie, wyroby ze szkła i porcelany, zabawki, zegary ścienne, zegarki, znaczki z logo, pozwalające nabywcy wygodnie oglądać i kupować te towary: w sklepie, w hurtowni, z katalogu różnych artykułów, na stronie internetowej, za pośrednictwem usługi elektronicznej, za pośrednictwem systemu telezakupów, wykorzystu-

jąc zamówienie korespondencyjne, używając środków telekomunikacji, **36** usługi w zakresie: pośrednictwa w zawieraniu umów ubezpieczeniowych poprzez telefon i Internet, sprawdzania stanu konta poprzez telefon i Internet, **38** usługi w zakresie: rozpowszechniania systemów przekazywania dźwięku i obrazu w łączności radiofonicznej, telegraficznej, telefonicznej, telefonii komórkowej, telefaksowej, w systemie cyfrowym, usługi w zakresie łączności: radiofonicznej, telegraficznej, telefonicznej, telefonii komórkowej i poprzez Internet, telefaksowej, ustalania taryf i opłat, obsługi satelitów i przekazów satelitarnych, organizowania systemów transmisyjnych, przesyłania dźwięku, obrazu i sms-ów, usługi w zakresie: poczty elektronicznej, zleceń przywoławczych z zastosowaniem radia, telefonu lub innych środków komunikacji elektronicznej, usługi w zakresie prowadzenia: stacji radiowych, telewizyjnych oraz transmitowania dźwięku i obrazu, usługi w zakresie zbierania i przekazywania aktualności informacyjnych z wykorzystaniem: multimediiów, urządzeń telekomunikacyjnych, usługi w zakresie wypożyczania telefonów, modemów i innych urządzeń telekomunikacyjnych, obsługa klientów przy wykorzystaniu sieci Internet umożliwiająca dostarczanie klientom informacji oraz otrzymywanie informacji od klientów, elektroniczny serwis informacji typu on-line polegający na tworzeniu, prowadzeniu baz danych i udostępnianiu informacji z możliwością elektronicznego przyjmowania i przekazywania wiadomości, usługi telekomunikacyjne, a także usługi telekomunikacyjne on-line polegające na umożliwieniu: zlecenia usług, świadczenia usług, zawierania umów, umów pośrednictwa, umów ubezpieczeniowych, umów kupna-sprzedaży, umów kredytowych, umów bankowych oraz otwierania rachunków bankowych, dokonywania operacji bankowych, dostępu do konta bankowego, wykonywania umów, **41** usługi w zakresie nauczania poprzez telefon, Internet, radio i telewizję.

(111) **179618** (220) 2001 06 21 (210) 237204  
 (151) 2006 08 19  
 (732) PolCard Spółka Akcyjna, Warszawa, PL.  
 (540)

**PolCard**  
 KARTY PŁATNICZE W POLSCE

Kolor znaku: granatowy, czerwony, biały

(531) 27.5, 29.1

(510), (511) **09** urządzenia i przyrządy elektryczne, kasy sklepowe, maszyny liczące, sprzęt przetwarzający dane, komputery, komputerowe urządzenia peryferyjne, programy komputerowe, oprogramowanie stałe i ruchome, czytniki, telefoniczne urządzenia nadawcze, karty magnetyczne kodowane, karty inteligentne, kodery magnetyczne, magnetyczne i optyczne nośniki danych, **16** druki, artykuły biurowe, z wyjątkiem mebli, materiały piśmienne, formularze, prospekty, materiały szkoleniowe i instruktażowe, materiały piśmienne, kalendarze, stemple, nieelektryczne odciskarki do kart kredytowych, **36** świadczenie usług w sprawach finansowych, doradztwo i informacje w sprawach finansowych, w szczególności w zakresie organizacji i obsługi systemów kart płatniczych, usługi i operacje finansowe, w szczególności związane z obsługą obrotu bezgotówkowego, emisja kart kredytowych, obsługa kart debetowych i kart kredytowych, operacje bankowe, finansowe i walutowe, **41** nauczanie, w szczególności w zakresie organizacji i obsługi systemów kart płatniczych, organizowanie i prowadzenie seminariów, szkoleń i sympozjów.

(111) **179619** (220) 2001 07 05 (210) 237802  
 (151) 2006 08 28  
 (732) Mars, Inc., McLean, US.  
 (540)



Kolor znaku: biały, niebieski

(531) 3.11, 5.13, 26.1, 27.5, 29.1



(510), (511) **05** dietetyczne dodatki do pokarmów dla zwierząt o przeznaczeniu terapeutycznym, szampony lecznicze i detergenty dla zwierząt zawarte w klasie 5, spraye i obroże przeciwpchelne dla zwierząt, **31** rolnicze, ogrodnicze i leśne produkty, ziarna i nasiona, wszystkie zawarte w klasie 31, żywe zwierzęta, ptaki i ryby, żywność dla zwierząt, ptaków i ryb, sól do celów spożywczych, skorupa mątwy, kości dla psów, ściółka dla zwierząt, świeże warzywa i świeże owoce oraz preparaty zawarte w klasie 31 stosowane jako dodatki do tych pokarmów.

(111) **179620** (220) 2001 08 02 (210) 239184  
(151) 2006 08 09  
(732) GLOBAL COLORS POLSKA S.A., Katowice, PL.

(540) Global Colors Polska  
(510), (511) **01** preparaty chemiczne jako koncentraty środków uszlachetniających tworzywa sztuczne: wypełniacze zwiększające krycie wyrobu, antystatyki eliminujące ładunek elektrostatyczny z powierzchni wyrobu, antybloking i antystatyk jako dodatek do folii cienkich, eliminujący sklejanie, antybloking i poślizg jako dodatek do folii cienkich spożywczych, absorbenty ultrafioletu (stabilizatory UV) jako dodatek do folii ogrodniczych, antyfoging jako dodatek przeciwdziałający tworzeniu się mgły na powierzchni wyrobu, uniepalniacze jako preparaty chemiczne ograniczające łatwopalność, **02** koncentraty kolorowe (pigmenty) do barwienia tworzyw sztucznych, pigmenty kolorowe do barwienia folii i do wtrysku, pigmenty czarne (sadzowe) do barwienia worków śmieciowych, folii budowlanej, pigmenty białe do barwienia folii i do wtrysku.

(111) **179621** (220) 2001 08 02 (210) 239185  
(151) 2006 08 09  
(732) GLOBAL COLORS POLSKA S.A., Katowice, PL.  
(540)



Kolor znaku: czarny, zielony  
(531) 27.5, 29.1

(510), (511) **01** preparaty chemiczne jako koncentraty środków uszlachetniających tworzywa sztuczne: wypełniacze zwiększające krycie wyrobu, antystatyki eliminujące ładunek elektrostatyczny z powierzchni wyrobu, antybloking i antystatyk jako dodatek do folii cienkich, eliminujący sklejanie, antybloking i poślizg jako dodatek do folii cienkich spożywczych, absorbenty ultrafioletu (stabilizatory UV) jako dodatek do folii ogrodniczych, antyfoging jako dodatek przeciwdziałający tworzeniu się mgły na powierzchni wyrobu, uniepalniacze jako preparaty chemiczne ograniczające łatwopalność, **02** koncentraty kolorowe (pigmenty) do barwienia tworzyw sztucznych, pigmenty kolorowe do barwienia folii i do wtrysku, pigmenty czarne (sadzowe) do barwienia worków śmieciowych, folii budowlanej, pigmenty białe do barwienia folii i do wtrysku.

(111) **179622** (220) 2001 08 22 (210) 239908  
(151) 2006 08 19 (441) 2002 02 25  
(732) GOURMET FOODS Sp. z o.o., Warszawa, PL.

(540) gourmet foods  
(510), (511) **35** usługi prowadzenia hurtowni i sklepów z artykułami spożywczymi wszelkiego rodzaju, usługi marketingu i konsultacyjne w zakresie handlu i organizacji handlu artykułami spożywczymi, **39** usługi dystrybucji wszelkich artykułów spożywczych, **41** usługi tłumaczeń i biura tłumaczeń.

(111) **179623** (220) 2001 10 24 (210) 242100  
(151) 2006 08 31 (441) 2002 05 06  
(732) BROWAR ŁOMŻA Spółka z o.o., Łomża, PL.

(540) złoty kur  
(510), (511) **05** napoje dietetyczne do celów leczniczych, wyciągi stosowane jako nalewki do celów leczniczych, **32** piwo, soki owocowe, woda gazowana.

(111) **179624** (220) 2001 11 08 (210) 242626  
(151) 2006 08 08 (441) 2002 05 20  
(732) TELE 2 Polska Sp. z o.o., Warszawa, PL.

(540) TELE 2 Łączy nas coraz taniej  
(510), (511) **38** usługi w zakresie: telekomunikacji, telefonii, przesyłania informacji, przesyłania danych przy pomocy sieci światłowodów, przesyłania danych przy pomocy terminali komputerowych, poczty elektronicznej, przekazu satelitarnego.

(111) **179625** (220) 2001 11 08 (210) 242627  
(151) 2006 08 08 (441) 2002 05 20  
(732) TELE 2 Polska Sp. z o.o., Warszawa, PL.

(540) TELE 2 Tanie rozmowy telefoniczne  
(510), (511) **38** usługi w zakresie: telekomunikacji, telefonii, przesyłania informacji, przesyłania danych przy pomocy sieci światłowodów, przesyłania danych przy pomocy terminali komputerowych, poczty elektronicznej, przekazu satelitarnego.

(111) **179626** (220) 2001 11 08 (210) 242628  
(151) 2006 08 08 (441) 2002 05 20  
(732) TELE 2 Polska Sp. z o.o., Warszawa, PL.

(540) TELE 2 To ludzka rzecz oszczędzać  
(510), (511) **38** usługi w zakresie: telekomunikacji, telefonii, przesyłania informacji, przesyłania danych przy pomocy sieci światłowodów, przesyłania danych przy pomocy terminali komputerowych, poczty elektronicznej, przekazu satelitarnego.

(111) **179627** (220) 2001 11 08 (210) 242629  
(151) 2006 08 08 (441) 2002 05 20  
(732) TELE 2 Polska Sp. z o.o., Warszawa, PL.

(540) TELE 2 Łączy nas taniej  
(510), (511) **38** usługi w zakresie: telekomunikacji, telefonii, przesyłania informacji, przesyłania danych przy pomocy sieci światłowodów, przesyłania danych przy pomocy terminali komputerowych, poczty elektronicznej, przekazu satelitarnego.

(111) **179628** (220) 2001 11 13 (210) 242867  
(151) 2006 08 24 (441) 2002 05 20  
(732) „BHN-CHATA” AGENCJA NIERUCHOMOŚCI Agata

Szawłowska, Grzegorz Szawłowski, Wrocław, PL.  
(540) ZNAJDŹ SWÓJ DOM  
(510), (511) **36** usługi w zakresie pośrednictwa i obrotu nieruchomościami, a szczególnie w kupnie, sprzedaży, najmie, wynajmie, dzierżawie oraz kupno, sprzedaż, najem, wynajem i dzierżawa nieruchomości, zarządzanie nieruchomościami, wycena nieruchomości.

(111) **179629** (220) 2001 11 13 (210) 242871  
(151) 2006 08 11 (441) 2002 05 20  
(732) SASOL LIMITED, Johannesburg, ZA.  
(540)



(531) 27.5

(510), (511) **01** chemikalia (włączając petrochemiczne i kopalniane chemikalia) do stosowania w przemyśle i nauce, chemiczne produkty do stosowania w przemyśle i/lub do stosowania w procesach produkcyjnych, sztuczne i syntetyczne żywice (nieprzetworzone), tworzywa sztuczne do stosowania w przemyśle (nieprzetworzone), gazy i gazowe produkty, amoniak, rozpuszczalniki, chłodziwa, fenol, siarka, olej kreozotowy do przemysłowego stosowania, alkohol, kwasy, olefiny, węgiel, związki węgla i produkty zawierające węgiel zawarte w tej klasie, węglowodory, odczynniki flotacyjne, nawóz, nawóz sztuczny oraz inne produkty do stosowania w rolnictwie i ogrodnictwie zawarte w tej klasie, polimery do stosowania w przemyśle, chemiczne dodatki do paliw i smarów, **03** preparaty wybielające oraz inne substancje do stosowania w praniu, czyszczące, polerujące, szorujące i ścierające preparaty, mydła, perfumy, esencje olejków, kosmetyki, lotiony do włosów, **42** usługi w zakresie poszukiwania i usługi towarzyszące na polu gazu i ropy naftowej (oleju), usługi eksploata-



cyjne w zakresie ropy naftowej (oleju) i gazu, usługi konsultacyjne, doradcze, architektoniczne, nadzorcze, inżynieryjne i wspierające, techniczne, technologiczne, naukowe, poszukiwawcze, projektowe, rozwojowe, analityczne oraz przedsięwzięcia zarządzające wszystkie odnoszące się z lub w stosunku do gazyfikacji, przeróbki węgla, rafinacji ropy naftowej (oleju), chemikaliów (włączając petrochemiczne i kopalniane chemikalia) oraz przemysłowe substancje chemiczne, paliwa (włączając paliwa syntetyczne) i oleje, nawozy sztuczne oraz inne rolnicze chemikalia, materiały wybuchowe, woski i parafiny, tworzywa sztuczne, usługi z zakresu studiów nad wpływem środowiska, usługi z zakresu udzielania licencji na stosowanie rozwiązań technicznych stanowiących chronioną własność przemysłową lub intelektualną, jako patenty, prawa ochronne, prawa autorskie, projektowanie komputerowego oprogramowania.

(111) **179630** (220) 2001 11 13 (210) 242872  
 (151) 2006 08 11 (441) 2002 05 20  
 (732) SASOL LIMITED, Johannesburg, ZA.  
 (540)

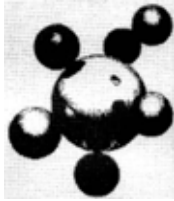

(531) 1.13, 29.1

(510), (511) **01** chemikalia (włączając petrochemiczne i kopalniane chemikalia) do stosowania w przemyśle i nauce, chemiczne produkty do stosowania w przemyśle i/lub do stosowania w procesach produkcyjnych, sztuczne i syntetyczne żywice (nieprzetworzone), tworzywa sztuczne do stosowania w przemyśle (nieprzetworzone), gazy i gazowe produkty, amoniak, rozpuszczalniki, chłodziwa, fenol, siarka, olej kreozotowy do przemysłowego stosowania, alkohole, kwasy, olefiny, węgiel, związki węgla i produkty zawierające węgiel zawarte w tej klasie, węglowodory, odczynniki flotacyjne, nawóz, nawóz sztuczny oraz inne produkty do stosowania w rolnictwie i ogrodnictwie zawarte w tej klasie, polimery do stosowania w przemyśle, chemiczne dodatki do paliw i smarów, **03** preparaty wybielające oraz inne substancje do stosowania w praniu, czyszczące, polerujące, szorujące i ścierające preparaty, mydła, perfumy, esencje olejków, kosmetyki, lotion do włosów, **42** usługi z zakresu poszukiwania i usługi towarzyszące na polu gazu i ropy naftowej (oleju), usługi eksploatacyjne w zakresie ropy naftowej (oleju) i gazu, usługi konsultacyjne, doradcze, architektoniczne, nadzorcze, inżynieryjne i wspierające, techniczne, technologiczne, naukowe, poszukiwawcze, projektowe, rozwojowe, analityczne oraz przedsięwzięcia zarządzające wszystkie odnoszące się z lub w stosunku do gazyfikacji, przeróbki węgla, rafinacji ropy naftowej (oleju), chemikaliów (włączając petrochemiczne i kopalniane chemikalia) oraz przemysłowe substancje chemiczne, paliwa (włączając paliwa syntetyczne) i oleje, nawozy sztuczne oraz inne rolnicze chemikalia, materiały wybuchowe, woski i parafiny, tworzywa sztuczne, usługi z zakresu studiów nad wpływem środowiska, usługi z zakresu udzielania licencji na stosowanie rozwiązań technicznych stanowiących chronioną własność przemysłową lub intelektualną, jako patenty, prawa ochronne, prawa autorskie, projektowanie komputerowego oprogramowania.

(111) **179631** (220) 2001 12 10 (210) 244073  
 (151) 2006 08 09 (441) 2002 06 17  
 (732) Przedsiębiorstwo Handlowo-Usługowo-Produkcyjne PUTZ-SYSTEM M. Kopecieński, L. Jopek Spółka Jawna, Rzeszów, PL.  
 (540)

## Putz System

Kolor znaku: pomarańczowy

(531) 27.5, 29.1

(510), (511) **07** maszyny budowlane: agregaty tynkarskie, pompy, silomaty, mieszarki, zestawy maszyn oraz części do w/w. maszyn,

**35** usługi w zakresie prowadzenia sklepów i hurtowni z towarami: maszyny budowlane, agregaty tynkarskie, pompy, silomaty, mieszarki, zestawy maszyn budowlanych, akcesoria i części zamienne do maszyn budowlanych, narzędzia budowlane, materiały budowlane, **37** usługi budowlane, instalowanie, konserwacja maszyn budowlanych, serwis maszyn i części maszyn budowlanych, wypożyczanie maszyn i sprzętu budowlanego, nadzór budowlany, **39** spedycja, transport samochodowy.

(111) **179632** (220) 2001 12 21 (210) 244566  
 (151) 2006 08 24 (441) 2002 07 01  
 (732) Przedsiębiorstwo Produkcyjno-Handlowe „HORN”  
 Spółka z o.o. w upadłości, Kielce, PL.  
 (540)



(531) 26.1, 27.5

(510), (511) **29** ryby i przetwory rybne, **35** prowadzenie hurtowni z rybami i przetworami rybnymi.

(111) **179633** (220) 2002 03 08 (210) 245470  
 (151) 2006 08 31 (441) 2002 09 09  
 (732) QAZAR Grzegorz Aleksander Zych, Kraków, PL.  
 (540)

## QAZAR

Kolor znaku: ciemnoniebieski, niebieski, biały, szary

(531) 24.17, 26.1, 27.5, 29.1

(510), (511) **09** klawiatury komputerowe, pamięci komputerowe, programy komputerowe, programy gier komputerowych, sterujące programy komputerowe, urządzenia peryferyjne zewnętrzne komputerowe, komputery, komputery przenośne.

(111) **179634** (220) 2002 02 22 (210) 246835  
 (151) 2006 08 21 (441) 2002 08 26  
 (732) GRUPA ŻYWIEC S.A., Żywiec, PL.  
 (540)



(531) 2.1, 11.3, 27.5

(510), (511) **16** podkładki pod szklanki z papieru lub z tektury, plakaty, tablice reklamowe z papieru lub z tektury, **20** billboardy reklamowe z winylu, butelki z tworzyw sztucznych, **25** odzież i nakrycia głowy, włączając t-shirty, czapki i daszki przeciwsloneczne.

(111) **179635** (220) 2002 03 07 (210) 247382  
 (151) 2006 08 28 (441) 2002 09 09  
 (732) Dom Maklerski PENETRATOR S.A., Kraków, PL.  
 (540)

## DoAkcji

(531) 27.5

(510), (511) **35** organizowanie wystaw w celach handlowych lub reklamowych, prognozy ekonomiczne, informacja o działalności gospodarczej, informacja o działalności gospodarczej (zdobywanie informacji), **36** analizy finansowe, doradztwo w celach finansowych, finansowe doradztwo, finansowa informacja, finansowe operacje, finansowe usługi, giełdowe notowania, giełdowe pośrednictwo, inwestycje kapitałowe, pośrednictwo maklerskie na giełdach, pożyczki, rozliczenia finansowe transakcji, transakcje finansowe, zarządzanie finansami, **41** edukacja, organizowanie i prowadzenie: konferencji, kongresów, konkursów, sympozjów, kursów, zjazdów, seminariów, publikowanie tekstów innych niż teksty reklamowe.

(111) **179636** (220) 2002 03 07 (210) 247384  
(151) 2006 08 28 (441) 2002 09 09  
(732) Dom Maklerski PENETRATOR S.A., Kraków, PL.  
(540)



(531) 24.17, 27.5

(510), (511) **35** organizowanie wystaw w celach handlowych lub reklamowych, prognozy ekonomiczne, informacja o działalności gospodarczej, informacja o działalności gospodarczej (zdobywanie informacji), **36** analizy finansowe, doradztwo w celach finansowych, finansowe doradztwo, finansowa informacja, finansowe operacje, finansowe usługi, giełdowe notowania, giełdowe pośrednictwo, inwestycje kapitałowe, pośrednictwo maklerskie na giełdach, pożyczki, rozliczenia finansowe transakcji, transakcje finansowe, zarządzanie finansami, **41** edukacja, organizowanie i prowadzenie: konferencji, kongresów, konkursów, sympozjów, kursów, zjazdów, seminariów, publikowanie tekstów innych niż teksty reklamowe.

(111) **179637** (220) 2002 03 08 (210) 247425  
(151) 2006 08 24 (441) 2002 09 09  
(732) Przedsiębiorstwo Usługowo-Produkcyjno-Handlowe „FORTUS” Edmund Toporek, Elbląg, PL.  
(540)



Kolor znaku: czerwony, niebieski

(531) 24.15, 27.5, 29.1

(510), (511) **01** kompost, nawozy rolnicze, **06** gałki, uchwyty meblowe, dysze, rolki, prowadnice do drzwi przesuwanych, klamki, kotwice, odlewnicze formy metalowe, opłuki metalowe, śruby i nakrętki metalowe, tuleje, okucia metalowe, **07** formy jako części maszyn, dzwigniki mechanizmów zębatkowych, czopy łożyska, bębny jako części maszyn, korby jako części maszyn, koła maszynowe, osie maszynowe, podajniki jako części maszyn, wały maszyn sprzęgła, **08** szczypce do cukru, dziadek do orzechów nie z metali szlachetnych, dźwignie, futerały na brzytwy, grabie ogrodowe, noże myśliwskie, noże, sztucce, widelce, łyżki, łyżeczki, **12** bagażniki do pojazdów, bagażniki na narty do samochodów, czopy osiowe, fartuchy błotników, kierunkowskazy pojazdów, piasty do kół pojazdów, koła zamachowe, kółka do wózków, wiosła do łodzi, wały do pojazdów innych niż lądowe, okładziny do szcęk hamulcowych pojazdów, **16** ramki do fotografii, futerały na matryce, kasetki na papeterię biurowe, kasetki na stemple, żetony kontrolne, krzywki, ekierki, linijki, podstawki pod kufle nie z metali szlachetnych, opakowania do butelek z kartonu, papieru, tektury, gumki do ścierania, pudełka kartonowe lub papierowe, **17** amortyzatory, zderzaki gumowe, armatura do przewodów sprężonego powietrza niemetalowa, korki gumowe, podkowy niemetalowe, uszczelki do wieczek stoików, okładziny cierne na sprzęgła,

uszczelki z kauczuku, **20** osprzęt do drzwi niemetalowy, figurki, statuetki z tworzyw sztucznych, haki do wieszania ubrań niemetalowe, tabliczki identyfikacyjne, kapsle do butelek niemetalowe, karnisze, kółka, rolki i uchwyty do zasłon, kółki do ścian niemetalowe, kółka do mebli niemetalowe, listewki do ram obrazów i profile, elementy do mebli, osprzęt niemetalowy do mebli, wykończenia plastikowe do mebli, nakrętki i śruby niemetalowe, rączki do narzędzi niemetalowe, numery domów niemetalowe, osprzęt do okna inny niż metalowy, osprzęt do trumien niemetalowy, wieszaki na ubrania niemetalowe, **21** suszarki do bielizny, zapinki do bielizny, deski do krojenia chleba i w kuchni, kosze na chleb, łopatki do ciasta, formy do ciasta i foremki kuchenne, cukrownice nie z metali szlachetnych, doniczki na kwiaty i podstawki, dziobki naczyń, foremki do lodu i pojemniki do lodu, garnki, kubki nie z metali szlachetnych, gasidła do świec nie z metali szlachetnych, grzebienie i etui do nich, młynki do kawy ręczne, młynki do pieprzu ręczne, sitka do herbaty i sitka kuliste, sitka do gospodarstwa domowego, pudełka do herbaty niemetalowe, podstawki pod karafki nie z papieru i nie z tkanin, kieliszki do jajek nie z metali szlachetnych, pojemniki na kleje, kosze do użytku domowego nie z metali szlachetnych, kubły na śmieci, kuchenne przybory nie z metali szlachetnych, pojemniki kuchenne nie z metali szlachetnych, lejki, lichtarze nie z metali szlachetnych, łyżki do butów, maselniczki, miski, młynki do użytku domowego - ręczne, packi na muchy, mydelniczki do użytku domowego - ręczne, mydelniczki plus pudełka na mydło, waciki dla niemowląt, nocniki, naczynia do picia, pojemniczki na chleb, szufelki do zbierania okruchów, serwetniki nie metalowe, solniczki nie z metali szlachetnych, spodeczki nie z metali szlachetnych, świeczniki nie z metali szlachetnych, tace nie z metali szlachetnych do użytku domowego, tacki - sprzęt kuchenny, wałki do ciasta, pojemniki na wykałaczki - nie z metali szlachetnych, wykrojniki jako sprzęt kuchenny, stojaki do talerzy, **28** atrapy-żarty, ozdoby na choinki, stojaki pod choinkę, gra domino, dzwonki na choinkę, żetony do gry, grzechotki, kości do gry, pletwy do pływania, rzutki strzelnicze, sanki jako artykuły sportowe, warcaby, uchwyty do świeczek choinkowych, **34** etui na cygara nie z metali szlachetnych, pudełka na cygara nie z metali szlachetnych, pudełka na tytoń nie z metali szlachetnych, fajki, zbiorniki na gaz do zapalniczek, gilotynki do cygar, etui na papierosy nie z metali szlachetnych, papierosnice nie z metali szlachetnych, stojaki do fajek, ustniki do cygaretek, popielniczki nie z metali szlachetnych, **40** frezowanie, obróbka metali z toceniem, spawanie, lutowanie, szlifowanie, polerowanie, przeróbka odpadów.

(111) **179638** (220) 2002 03 14 (210) 247680  
(151) 2006 08 01 (441) 2002 09 23

(732) Zakład Przetwórstwa Mięsnego „JBB” Józef Bałdyga, Łyse, PL.  
(540) żyj ze smakiem

(510), (511) **05** dietetyczna żywność do celów leczniczych, dodatki odżywcze do celów leczniczych, tłuszcze zwierzęce do celów leczniczych lub farmaceutycznych, pokarm dla niemowląt, **29** chrupki na bazie mięsa, ekstrakty mięsne, produkty gotowe na bazie mięsa zawarte w tej klasie, smalec, krokiety spożywcze, galaretki mięsne, konserwy mięsne, wędliny, produkty gotowe na bazie wędlin zawarte w tej klasie, **31** karma dla zwierząt, **40** konserwowanie żywności, ubój zwierząt, wędzenie żywności, przetwórstwo żywności na bazie mięsa.

(111) **179639** (220) 2002 04 17 (210) 249370  
(151) 2006 08 11 (441) 2002 10 21

(732) Przedsiębiorstwo Produkcyjno-Handlowo-Usługowe „KEJ” S.C. Kazimierz Stolarzewicz, Jacek Stolarzewicz, Ewa Tułacz, Sygneczów, PL.  
(540)



Kolor znaku: zielony, czerwony, biały

(531) 26.1, 26.11, 26.13, 27.5, 29.1

(510), (511) **03** maści, olejki eteryczne, płyny przeciw poceniu się, **05** płyny do inhalacji, **10** gruszki z miękkim końcem, gruszki z kanką,

ręczne odciągacze pokarmu, termofory, wlewniki, kręgi, irygatory, aspiratory do nosa, baloniki do ciśnieniomierzy, baloniki do EKG, **17** pływaki do uszczelniania, zatyczki i uszczelki z gumy i z tworzyw sztucznych, **35** prowadzenie punktów sprzedaży hurtowej i detalicznej oraz usługi promocji wyrobów sanitarnych i medycznych, wyrobów technicznych z gumy i tworzyw sztucznych.

(111) **179640** (220) 2002 04 25 (210) 249693  
 (151) 2006 08 28 (441) 2002 11 04  
 (732) Chequepoint Franchise Corporation, Panama City, PA.  
 (540) CHEQUEPOINT

(510), (511) **09** oprogramowanie komputerowe, maszyny i urządzenia stosowane przy wymianie gotówki (jednej waluty na drugą), wydawaniu, rozmiennianiu pieniędzy i innych transakcji finansowych, bankomaty oraz części i wyposażenie do nich, **36** usługi z zakresu wymiany walut (kantory), usługi z zakresu wystawiania i wydawania czeków podróżnych oraz walut, obsługa dotycząca monet, włączając monety upominkowe i pamiątkowe, usługi realizowania czeków, usługi przekazywania pieniędzy, usługi finansowe, **41** usługi agencji sprzedającej bilety na koncerty, do teatru, do kina, do opery, na balet, na wystawy, wydarzenia sportowe, pokazy sztuki i inne podobne wydarzenia i działalność, **43** usługi agencji podróży w zakresie rezerwacji miejsc w hotelach, domach gościnnych, pensjonatach i wszelkich innych miejscach noclegowych.

(111) **179641** (220) 2002 05 13 (210) 250259  
 (151) 2006 08 19 (441) 2002 11 18  
 (732) Spółdzielnia MUSI w Krakowie, Kraków, PL.  
 (540)



(531) 26.11, 27.5  
 (510), (511) **37** obsługa pojazdów, w tym naprawy, malowanie, mycie, czyszczenie, **39** usługi związane z parkowaniem pojazdów, wynajmowanie garaży, **44** usługi rehabilitacyjno-lecznicze.

(111) **179642** (220) 2002 05 22 (210) 250703  
 (151) 2006 08 21 (441) 2002 12 02  
 (732) Streamlight, Inc., Eagleville, US.  
 (540) STREAMLIGHT

(510), (511) **09** ładowarki do latarek, baterie do latarek, soczewki do latarek, **11** latarki, akcesoria do latarek w postaci części zamiennych i części składowych do latarek (nie zawarte w innych klasach), żarówki do latarek, futerały do latarek.

(111) **179643** (220) 2002 06 13 (210) 251524  
 (151) 2006 08 28 (441) 2002 12 16  
 (732) RIVER Spółka z o.o., Kraków, PL.  
 (540)



(531) 24.15, 27.5  
 (510), (511) **09** urządzenia do rejestrowania i przetwarzania informacji, komputery, części i zespoły komputerów, komputerowe urządzenia peryferyjne, monitory, klawiatury, myszy, stacje dysków, czytniki dysków optycznych i magnetoptycznych, głośniki, skanery, modemy, plotery, drukarki komputerowe, ekrany dotykowe, układy identyfikacyjne, magnetyczne, optyczne i magnetoptyczne nośniki informacji, dyski, dyskietki, taśmy, dyski CD, dyski DVD, akcesoria komputerowe, zasilacze, filtry ekranowe, kable, przełączniki, kasy rejestrujące, czytniki kodów kreskowych, urządzenia do kopiowania tekstu, dźwięku i obrazu, układy archiwizacji danych, urządzenia projekcyjne, programy komputerowe, **37** usługi w zakresie montażu urządzeń komputerowych, usługi serwisowe sprzętu komputerowego, instalowanie, konserwacje i naprawy, usługi serwisowe kas

rejestrujących, **42** programowanie komputerów, instalowanie programów komputerowych, integracja systemów komputerowych, nadzór nad oprogramowaniem, administrowanie sieciami komputerowymi, doradztwo w zakresie oprogramowania komputerowego.

(111) **179644** (220) 2002 06 29 (210) 252235  
 (151) 2006 08 10 (441) 2002 12 30  
 (732) POLKOMTEL Spółka Akcyjna, Warszawa, PL.  
 (540) lider plus

(510), (511) **09** aparaty, przewody i słuchawki telefoniczne, automaty sprzedające i mechanizmy do urządzeń uruchamianych przez wrzucenie monety lub żetonu, kasy rejestrujące, komputery i sprzęt przetwarzający dane, maszyny liczące, urządzenia do gaszenia ognia, urządzenia do nagrywania, transmisji, reprodukcji danych, dźwięku lub obrazu, urządzenia i przyrządy naukowe, żeglarskie, geodezyjne, elektryczne, kinematograficzne, optyczne, wagowe, pomiarowe, sygnalizacyjne, kontrolne, do ratowania życia, do celów dydaktycznych, **35** usługi polegające na: rejestrowaniu, sporządzaniu odpisów, składzie, kompilacji, transmisji, transkrypcji, systematyzacji pisemnych informacji (komunikatów) oraz rejestrowaniu a także wykorzystaniu lub kompilacji danych matematycznych lub statystycznych oraz zarządzaniu zbiorami informatycznymi, usługi w zakresie: działalności informacyjnej, badania rynku, organizacji wystaw lub targów handlowych i reklamowych, usługi w zakresie telefonicznego udzielania informacji o produktach, usługach i wydarzeniach, usługi telekomunikacyjne on-line polegające na umożliwieniu: zlecenia usług, świadczenia usług, wykonywania umów, zgrupowanie na rzecz osób trzech towarów: apaszki jedwabne, antyrestresy, bandanki, banery, bezrękawniki, bloczki post-it, bluzy, bombki, breloczki, chorągiewki, clipboardy, czapki, daszki, długopisy, elektroniczne urządzenia do tłumaczeń językowych, elektroniczne urządzenia ze słownikiem, etui skórzane na długopisy, etui skórzane na wizytówki, fido-dido, flagi, galanteria odzieżowa damska i męska, galanteria skórzana, galanteria papierowa, kalendarze, kalkulatory, kapelusze, karafki, kosmetyczki, kosmetyki, koszulki polo, krawaty, krzeselka, kubki, kurtki, linijki, maskotki, materiały biurowe i szkolne, medale, pudełka, naklejki i nalepki, notesy, obrusy, odtwarzacze płyt kompaktowych i kaset, ołówki, opakowania na napoje, organizery, otwieracze do butelek, pałeczki chińskie, papiery pakowe, parasole, parasolki, parawany, para jedwabne, piórniki, plecaki, podkładki pod kubki, kieliszki i szklanki, podkładki pod mysz, pokrowce na telefony, pompony, portfele, postery, potykacze, radioodbiorniki, rękawiczki, ręczniki, sakwy rowerowe, sakwy podróżne, samochodowe osłony przeciwsłoneczne, siatki, skrobaczki do szyb, słodycze, standy, stroje dla personelu, szale, szaliki, świece, tablice, teczki skórzane, terkotki, termosy, tłumacze polsko-angielskie, torby i torebki, torciki, trąbki, t-shirty, wizytowniki, wody perfumowane i perfumy, worki żeglarskie, wyroby ze szkła i porcelany, zabawki, zegary ścienne, zegarki, znaczki z logo, pozwalające nabywcy wygodnie oglądać i kupować te towary: w sklepie, w hurtowni, z katalogu różnych artykułów, na stronie internetowej, za pośrednictwem usługi elektronicznej, za pośrednictwem systemu telezakupów, wykorzystując zamówienie korespondencyjne, używając środków telekomunikacji, **38** usługi telekomunikacyjne, usługi w zakresie: rozpowszechniania systemów przekazywania dźwięku i obrazu w łączności radiofonicznej, telegraficznej, telefonicznej, telefonii komórkowej, telefaksowej, w systemie cyfrowym, usługi w zakresie łączności: radiofonicznej, telegraficznej, telefonicznej, telefonii komórkowej i poprzez Internet, telefaksowej, ustalania taryf i opłat, obsługi satelitów i przekazów satelitarnych, organizowania systemów transmisyjnych, przesyłania dźwięku, obrazu i sms-ów, usługi w zakresie: poczty elektronicznej, zleceń przywoławczych z zastosowaniem radia, telefonu lub innych środków komunikacji elektronicznej, usługi w zakresie prowadzenia: stacji radiowych, telewizyjnych oraz transmitowania dźwięku i obrazu, usługi w zakresie zbierania i przekazywania aktualności informacyjnych z wykorzystaniem: multimediów, urządzeń telekomunikacyjnych, usługi w zakresie wypożyczania telefonów, modemów i innych urządzeń telekomunikacyjnych, obsługa klientów przy wykorzystaniu sieci Internet umożliwiająca dostarczanie klientom informacji oraz otrzymywanie informacji od klientów, elektroniczny serwis informacji typu on-line polegający na tworzeniu, prowadzeniu baz danych i udostępnianiu informacji z możliwością elektronicznego przyjmowania i przekazywania wiadomości, **41** usługi w zakresie nauczania poprzez telefon, Internet, radio i telewizję.



(111) **179645** (220) 2002 07 08 (210) 252537  
 (151) 2006 08 28 (441) 2003 01 13  
 (732) ComputerLand Spółka Akcyjna, Warszawa, PL.  
 (540)

efekt

(531) 27.5  
 (510), (511) **09** komputery, **35** usługi wyszukiwania informacji komputerowych dla osób trzecich, usługi prowadzenia interesów osób trzecich, usługi prowadzenia negocjacji, usługi prowadzenia internetowych baz danych dotyczące kompilacji i uaktualniania baz danych, **36** usługi obrotu wierzytelnościami, **37** usługi realizacji projektów infrastruktury komputerowej, **39** usługi składowania dokumentów, **40** usługi utylizacji złomu komputerowego, niszczenie dokumentów, **42** usługi doradztwa komputerowego, testowania oprogramowania, testowania sprzętu komputerowego, konserwacji oprogramowania, tworzenia stron internetowych, konserwacji i naprawy systemu komputerowego, projektowania infrastruktury komputerowej, doradztwa w zakresie ochrony środowiska, usługi kompleksowego doradztwa technicznego dotyczącego informatyki.

(111) **179646** (220) 2002 08 01 (210) 253585  
 (151) 2006 08 31 (441) 2003 02 10  
 (732) AMBRA Spółka Akcyjna, Warszawa, PL.  
 (540) NA DOBRĄ ZABAWĘ

(510), (511) **32** napoje bezalkoholowe, **33** napoje alkoholowe, wina, wódki, likiery, **41** usługi rozrywkowe, usługi w zakresie agencji koncertowych i artystycznych, usługi w zakresie organizowania i prowadzenia koncertów, imprez rozrywkowych, artystycznych i kulturalnych, konkursów, imprez sportowych, spektakli, przyjęć i balów.

(111) **179647** (220) 2002 08 05 (210) 253692  
 (151) 2006 08 28 (441) 2003 02 10  
 (732) Pracownia Plastyczna „Upadłe Anioły” Spółka Jawna Justyna Katarzyńska, Jerzyna Maciejewska, Kargowa, PL.  
 (540)

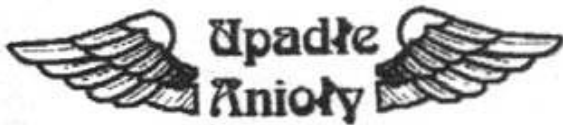

(531) 3.7, 27.5, 29.1  
 (510), (511) **25** bandanki jako chustki, bielizna, bluzki, body, chustki, futra jako odzież, garnitury, kaftany, kamizelki, kombinezony, kombinezony jako odzież, kostiumy kąpielowe, koszule, koszulki, płaszcze, kurtki, marynarki, mundury, odzież, odzież trykotowa, odzież wierzchnia, odzież ze skóry i jej imitacji, opaski na głowę, palta, peleryny, pelisy, piżamy, płaszcze kąpielowe, pulowery, skafandry, spodnie, spódnice, suknie, szale, t-shirt, togi, ubrania dla kierowców, ubrania konfekcyjne, ubrania z dżerseju, **43** bary, kawiarnie, restauracje o szybkiej i ciągłej obsłudze.

(111) **179648** (220) 2002 09 10 (210) 254910  
 (151) 2006 08 30 (441) 2003 03 24  
 (732) BIONICA Spółka z o.o., Złotoryja, PL.  
 (540)



Kolor znaku: czerwony, żółty, zielony  
 (531) 26.1, 26.4, 26.11, 27.5, 29.1

(510), (511) **05** żywność dla niemowląt, substancje dietetyczne dla celów leczniczych, zioła i herbaty lecznicze, **29** algi morskie suszone, masło orzechowe, masło z pestkami roślin, galaretki, dżemy, kompoty, mleko, warzywa gotowane, suszone i konserwowane, owoce gotowane, suszone i konserwowane, przeciery owocowe i warzywne, pasty warzywne, miso - pasty z soi, pasty z soi i ryżu, pasty z soi i jęczmienia, musy owocowe, soja, również konserwowana, przetwory z soi, jaja, produkty mleczne, oleje jadalne, olej z oliwek jadalny, tłuszcze jadalne, tofu - jako przetwory z soi po obróbce cieplnej, z dodatkiem mleka, sojowego, przetwory z tofu, zupy w proszku, masło, pikle, tahini - pasta i krem z ziarna sezamowego, hummus - pasta z ciecierzycy, grzyby suszone i konserwowane, oliwki konserwowane, migdały spreparowane, **30** kawa i preparaty roślinne zastępujące kawę, herbata, kakao, ryż, mąka spożywcza, kasze spożywcze, produkty z mąki pszennej i wody, makarony spożywcze, płatki zbożowe i kukurydziane, wafle, muesli, chipsy, chleb, bułki, herbatniki, wyroby cukiernicze, cukier, cukierki, słodycze, lody, miód, melasa, drożdże, proszek do pieczenia, sól, musztarda, ocet, keczup, majonezy, sosy jako przyprawy, zagęszczacze roślinne, pasty i kremy migdałowe, **31** algi jako żywe rośliny, migdały jako owoce, ziarna zbóż, świeże owoce i warzywa, sód, orzechy, oliwki świeże, otręby zbożowe, sezam, grzyby świeże, **32** mleko zbożowe i sojowe jako napoje bezalkoholowe, wody mineralne gazowane i niegazowane jako napoje, napoje bezalkoholowe, napoje owocowe, soki owocowe, soki warzywne, **33** sake, alkohol ryżowy, **41** organizacja szkoleń, kursów, sympozjów związanych ze zdrowiem, **44** kliniki prywatne, domy dla rekonwalescentów, sanatoria.

(111) **179649** (220) 2002 09 19 (210) 255207  
 (151) 2006 08 28 (441) 2003 03 24  
 (732) „Amadeus Art.” Barbara Cieślak, Bydgoszcz, PL.  
 (540) OGÓLNOPOLSKI PLEBISCYT KOBIETA SUKCESU

(510), (511) **16** wydawnictwa, książki, broszury, czasopisma, **35** reklama osób trzecich podczas imprez targowych i wystawienniczych oraz w wydawnictwach, usługi agencji reklamowych, organizowanie i obsługa targów, wystaw o charakterze handlowym i giełd, **41** organizowanie pokazów niekomercyjnych, sympozjów, konferencji, seminariów i wykładów, organizowanie imprez artystycznych, organizowanie konkursów i plebiscytów, usługi wydawnicze.

(111) **179650** (220) 2002 10 01 (210) 255753  
 (151) 2006 08 31 (441) 2003 04 07  
 (732) Illinois Tool Works Inc. (an Illinois corporation), Glenview, US.  
 (540) IMPULSE

(510), (511) **04** paliwo do urządzeń z napędem mechanicznym służących do łączenia i do mocowania, **06** metalowe elementy łączące do instalacyjnych urządzeń z napędem mechanicznym służących do łączenia i mocowania, mianowicie do gwoździarek z napędem mechanicznym stosowanych w budownictwie, **07** urządzenia z napędem mechanicznym do łączenia i do mocowania, mianowicie gwoździarki stosowane w budownictwie.

(111) **179651** (220) 2002 11 05 (210) 257118  
 (151) 2006 08 21 (441) 2003 05 19  
 (732) Przedsiębiorstwo Produkcyjno-Handlowo-Usługowe „EUREKA” Mirosław Kwiatkowski, Janina Kwiatkowska, Koziegłowy k/Poznań, PL.  
 (540) VENMOLUX

(510), (511) **06** kanały metalowe do wentylacji, kształtki metalowe do wentylacji, łączniki metalowe do wentylacji, uchwyty metalowe do wentylacji, osłony metalowe do wentylacji.

(111) **179652** (220) 2002 11 05 (210) 257119  
 (151) 2006 08 21 (441) 2003 05 19  
 (732) Przedsiębiorstwo Produkcyjno-Handlowo-Usługowe „EUREKA” Mirosław Kwiatkowski, Janina Kwiatkowska, Koziegłowy k/Poznań, PL.

(540) VENMOLOK  
 (510), (511) **06** kanały metalowe do wentylacji, kształtki metalowe do wentylacji, łączniki metalowe do wentylacji, uchwyty metalowe do wentylacji, osłony metalowe do wentylacji.



(111) **179653** (220) 2002 11 15 (210) 257529  
 (151) 2006 08 21 (441) 2003 05 19  
 (732) BWS POLSKA Spółka z o.o., Rzeszów, PL.  
 (540) COSSIO  
 (510), (511) **33** wino.

(111) **179654** (220) 2002 12 02 (210) 258245  
 (151) 2006 08 19 (441) 2003 06 16  
 (732) Wielkopolski Dom Finansowy Spółka z o.o., Poznań, PL.  
 (540)



Kolor znaku: biały, zielony

(531) 7.5, 27.5, 29.1  
 (510), (511) **36** usługi ubezpieczeniowe, doradztwo w sprawach finansowych i ubezpieczeniowych, pośrednictwo ubezpieczeniowe, **41** prowadzenie szkoleń w zakresie technik sprzedaży i doradztwa finansowego.

(111) **179655** (220) 2002 12 02 (210) 258257  
 (151) 2006 08 19 (441) 2003 06 16  
 (732) Zakłady Chemiczne „POLICE” S.A., Police, PL.  
 (540)



Kolor znaku: biały, niebieski, zielony

(531) 24.9, 27.5, 29.1  
 (510), (511) **01** wieloskładnikowe nawozy sztuczne.

(111) **179656** (220) 2002 12 02 (210) 258259  
 (151) 2006 08 19 (441) 2003 06 16  
 (732) Zakłady Chemiczne „POLICE” S.A., Police, PL.  
 (540)



Kolor znaku: fioletowy, zielony, biały

(531) 24.9, 27.5, 29.1  
 (510), (511) **01** wieloskładnikowe nawozy sztuczne.

(111) **179657** (220) 2002 12 02 (210) 258280  
 (151) 2006 08 28 (441) 2003 06 16  
 (732) Firma LiB Chmielarski Lilianna Judyta Chmielarska, Ruda Śląska, PL.  
 (540) Łowca  
 (510), (511) **08** noże myśliwskie, broń pneumatyczna i gazowa, broń palna myśliwska i sportowa, amunicja, **13** futerały na broń i inne ak-

cesoria związane z bronią, **14** biżuteria dedykowana dla myśliwych, **18** akcesoria myśliwskie ze skór lub z imitacji skóry, **25** czapki, obuwie, odzież, **39** organizacja imprez turystycznych związanych z polowaniami, **43** usługi w zakresie gastronomii i hotelarstwa.

(111) **179658** (220) 2002 12 03 (210) 258324  
 (151) 2006 08 31 (441) 2003 06 16  
 (732) „MARKIMP” Spółka z o.o., Warszawa, PL.  
 (540)

## LUCKY LINE

(531)  
 (510), (511) **35** prowadzenie usług w zakresie: prowadzenia reklamy osób trzecich, prowadzenia interesów osób trzecich w zakresie zarządzania przedsiębiorstwami handlowymi, prowadzenia agencji reklamowych, prowadzenia agencji informacji handlowej, doradztwa handlowego, dystrybucji i rozpowszechniania materiałów reklamowych - próbek, druków, prospektów, broszur, pomocy w prowadzeniu działalności gospodarczej, organizowania wystaw handlowych i reklamowych.

(111) **179659** (220) 2002 12 04 (210) 258384  
 (151) 2006 08 31 (441) 2003 06 16  
 (732) Tomasz Pukacki, Poznań, PL.  
 (540)

## ACID DRINKERS

Kolor znaku: pomarańczowy, biały

(531) 27.5, 29.1  
 (510), (511) **09** wydawnictwa elektroniczne, **16** wydawnictwa na nośnikach papierowych, **41** usługi w zakresie organizowania rozrywki i widowisk.

(111) **179660** (220) 2002 12 10 (210) 258604  
 (151) 2006 08 02 (441) 2003 06 16  
 (732) Firma Handlowo-Usługowa „INTER - MECH” Anna Danikiewicz-Dybek, Gliwice, PL.  
 (540)



Kolor znaku: ciemnoniebieski, czarny, biały

(531) 24.17, 26.3, 27.5, 29.1  
 (510), (511) **35** prowadzenie sklepu i/lub hurtowni w zakresie maszyn budowlanych i części zamiennych do maszyn budowlanych, usługi w zakresie dystrybucji druków, folderów, prospektów, katalogów, promocja sprzedaży na rzecz osób trzecich, **37** usługi w zakresie wynajmu maszyn budowlanych.

(111) **179661** (220) 2002 12 10 (210) 258605  
 (151) 2006 08 02 (441) 2003 06 16  
 (732) Firma Handlowo-Usługowa „INTER - MECH” Anna Danikiewicz-Dybek, Gliwice, PL.  
 (540)

## Inter-Mech

Kolor znaku: ciemnoniebieski, biały

(531) 27.5, 29.1  
 (510), (511) **35** prowadzenie sklepu i/lub hurtowni w zakresie maszyn budowlanych i części zamiennych do maszyn budowlanych,

usługi w zakresie dystrybucji druków, folderów, prospektów, katalogów, promocja sprzedaży na rzecz osób trzecich, **37** usługi w zakresie wynajmu maszyn budowlanych.

(111) **179662** (220) 2002 12 16 (210) 258809  
 (151) 2006 08 24 (441) 2003 06 30  
 (732) AKADEMIA MEDYCZNA W LUBLINIE, Lublin, PL.  
 (540) NARAN  
 (510), (511) **05** zioła lecznicze, mieszanki, kompozycje ziołowe do celów leczniczych zwłaszcza do leczenia ran, stanów zapalnych.

(111) **179663** (220) 2002 12 16 (210) 258862  
 (151) 2006 08 08 (441) 2003 06 30  
 (732) PHILIP MORRIS POLSKA Spółka Akcyjna, Kraków, PL.  
 (540) ADVENTURE SERIES  
 (510), (511) **09** okulary przeciwsłoneczne, **12** kajaki, **18** plecaki.

(111) **179664** (220) 2002 12 16 (210) 258863  
 (151) 2006 08 08 (441) 2003 06 30  
 (732) PHILIP MORRIS POLSKA Spółka Akcyjna, Kraków, PL.  
 (540) ADVENTURE TEAM  
 (510), (511) **09** okulary przeciwsłoneczne, **12** kajaki.

(111) **179665** (220) 2002 12 30 (210) 259311  
 (151) 2006 08 09 (441) 2003 07 14  
 (732) Kolejowe Zakłady Maszyn „KOLZAM” S.A., Racibórz, PL.  
 (540) kolzam  
 (510), (511) **06** materiały metalowe do budowy szlaków kolejowych, **09** urządzenia i aparatura dla zapewnienia bezpieczeństwa w ruchu kolejowym, **19** materiały niemetalowe do budowy szlaków kolejowych, **37** usługi w zakresie naprawy, konserwacji, remontów lokomotyw kolejowych, tramwajowych, taboru kolejowego i tramwajowego, usługi w zakresie budowy i naprawy szlaków kolejowych, usługi w zakresie instalowania, naprawy i konserwacji obrabiarek i narzędzi mechanicznych, **39** usługi transportu drogowego i kolejowego, **42** usługi projektowe, konstrukcyjne, ekspertyzy, opinie i doradztwo związane z budową i eksploatacją taboru kolejowego i tramwajowego, usługi oprogramowania komputerowego.

(111) **179666** (220) 2003 01 30 (210) 260414  
 (151) 2006 08 21 (441) 2003 08 11  
 (732) „ITD” Przedsiębiorstwo Produkcyjno-Handlowe Tadeusz Dębski, Wejherowo, PL.  
 (540)



Kolor znaku: biały, czarny, czerwony, zielony  
 (531) 26.4.11, 27.5.5, 27.5.17, 29.1.1, 29.1.3, 29.1.6  
 (510), (511) **35** usługi w zakresie sprzedaży na rzecz osób trzecich części do pojazdów pozwalające nabywcy je oglądać i kupować, **37** usługi związane z naprawami pojazdów.

(111) **179667** (220) 2003 01 30 (210) 260421  
 (151) 2006 08 09 (441) 2003 08 11  
 (732) „AKU” Sp. z o.o., Tczew, PL.  
 (540)



Kolor znaku: granatowy, żółty  
 (531) 26.11.12, 27.5.5, 27.5.17, 29.1.2, 29.1.4

(510), (511) **06** folia aluminiowa i wyroby z folii aluminiowej, głównie z przeznaczeniem dla potrzeb gospodarstwa domowego, do owijania żywności, metalowe zmywaki kuchenne, **16** wyroby z papieru i tektury, papier śniadaniowy, pieluszki jednorazowe, pojemniki podstawki papierowe, filtry papierowe do kawy, obrusy i serwetki papierowe, papier do pieczenia, torebki śniadaniowe, torebki papierowe, ręczniki papierowe, papier toaletowy, papierowe środki czystości przemysłowe, chusteczki papierowe, folia z tworzyw sztucznych z przeznaczeniem głównie do pakowania żywności, worki foliowe sanitarne na śmieci, folia kuchenna i piekarnikowa, woreczki do zamrażania i wytwarzania lodu, foliowe worki na gruz, **21** wyroby z tworzyw sztucznych dla gospodarstwa domowego, jak: pojemniki, deski, uchwyty, rękawice gospodarcze, gąbki dla celów domowych w postaci zmywaków kuchennych, zmywaków z uchwytem, ściereczek gąbczastych, gąbki dla celów domowych, ścierki i ściereczki, klamerki, mopy, tacki żaroodporne, **24** ręczniki, ścierki i ściereczki z materiałów tekstylnych.

(111) **179668** (220) 2003 01 30 (210) 260422  
 (151) 2006 08 09 (441) 2003 08 11  
 (732) „AKU” Sp. z o.o., Tczew, PL.  
 (540)



Kolor znaku: żółty, biały, granatowy

(531) 5.5.20, 26.11.13, 27.5.5, 29.1.2, 29.1.4, 29.1.6

(510), (511) **06** folia aluminiowa i wyroby z folii aluminiowej, głównie z przeznaczeniem dla potrzeb gospodarstwa domowego, do owijania żywności, metalowe zmywaki kuchenne, **16** wyroby z papieru i tektury, papier śniadaniowy, pieluszki jednorazowe, pojemniki podstawki papierowe, filtry papierowe do kawy, obrusy i serwetki papierowe, papier do pieczenia, torebki śniadaniowe, torebki papierowe, ręczniki papierowe, papier toaletowy, papierowe środki czystości przemysłowe, chusteczki papierowe, folia z tworzyw sztucznych z przeznaczeniem głównie do pakowania żywności, worki foliowe sanitarne na śmieci, folia kuchenna i piekarnikowa, woreczki do zamrażania i wytwarzania lodu, foliowe worki na gruz, **21** wyroby z tworzyw sztucznych dla gospodarstwa domowego, jak: pojemniki, deski, uchwyty, rękawice gospodarcze, gąbki dla celów domowych w postaci zmywaków kuchennych, zmywaków z uchwytem, ściereczek gąbczastych, gąbki dla celów domowych, ścierki i ściereczki, klamerki, mopy, tacki żaroodporne, **24** ręczniki, ścierki i ściereczki z materiałów tekstylnych.

(111) **179669** (220) 2003 02 03 (210) 260539  
 (151) 2006 08 01 (441) 2003 08 11  
 (732) Przedsiębiorstwo Produkcyjno-Handlowo-Usługowe „DiAK” Danuta i Adam Kręgiel, Częstochowa, PL.  
 (540)



(531) 27.5.1

(510), (511) **25** odzież z tkanin oraz odzież ze skóry, w tym odzież - konfekcja damska i dziecięca: sukienki, spódnice, bluzki, garsonki, spodnie i bielizna, odzież - konfekcja męska: ubrania - garnitury, spodnie, marynarki, płaszcze, kurtki, koszule, krawaty.

(111) **179670** (220) 2003 02 03 (210) 260540  
 (151) 2006 08 01 (441) 2003 08 11  
 (732) Przedsiębiorstwo Produkcyjno-Handlowo-Usługowe „DiAK” Danuta i Adam Kręgiel, Częstochowa, PL.

(540)



(531) 27.5.1

(510), (511) **25** odzież z tkanin oraz odzież ze skóry, w tym odzież - konfekcja damska i dziecięca: sukienki, spódnice, bluzki, garsonki, spodnie i bielizna, odzież - konfekcja męska: ubrania - garnitury, spodnie, marynarki, płaszcze, kurtki, koszule, krawaty.

(111) **179671** (220) 2003 02 04 (210) 260551  
 (151) 2006 08 31 (441) 2003 08 11  
 (732) „STUDIO SMAKU” Michał St. Bojanowski, Warszawa, PL.  
 (540)



(531) 9.3.13, 9.7.19, 27.5.1

(510), (511) **43** kawiarnia, bar, snack bar, bar sałatkowy, restauracja, nocny klub, catering, hotel, pensjonat.

(111) **179672** (220) 2003 02 04 (210) 260553  
 (151) 2006 08 31 (441) 2003 08 11  
 (732) „STUDIO SMAKU” Michał St. Bojanowski, Warszawa, PL.  
 (540) CASABLANKA  
 (510), (511) **43** kawiarnia, bar, snack bar, bar sałatkowy, restauracja, nocny klub, catering, hotel, pensjonat.

(111) **179673** (220) 2003 02 05 (210) 260648  
 (151) 2006 08 19 (441) 2003 08 11  
 (732) Przedsiębiorstwo Produkcyjno-Handlowo-Usługowe „JAGDOR” - Janusz Gierada, Piskrzyn 20, PL.  
 (540)



Kolor znaku: ciemnofioletowy, czerwony, żółty, zielony, szafirowo-fioletowy, niebieski, granatowy

(531) 1.1.1, 1.15.1, 26.1.1, 27.5.1, 29.1.15

(510), (511) **19** drewno, drewno budowlane, wyroby z drewna: drzwi, okna, parapety, podłogi, parkiety, mozaiki, schody, balustrady, listwy wykończeniowe, boazerie, tarcica, palisady drewniane, więźba dachowa, pokrycia dachowe niemetalowe, bale, niemetalowe konstrukcje budynków, gotowe domy drewniane, altany, ogrodzenia niemetalowe, drewniane elementy architektury ogrodowej, **20** meble, meble ogrodowe, meble rattanowe, części meblowe, fronty meblowe, drzwiczki meblowe, **28** zabawki, **37** stolarstwo meblowe, konserwacja i odnawianie mebli, usługi w zakresie budowy domów, **40** obróbka drewna, barwienie, impregnacja, powlekanie i suszenie drewna, usługi stolarskie i ciesielskie, usługi tartaczne.

(111) **179674** (220) 2003 02 11 (210) 260903  
 (151) 2006 08 09 (441) 2003 08 25

(732) ADWA Przedsiębiorstwo Produkcyjno-Handlowe Gostyński Adam, Łódź, PL.  
 (540)



Kolor znaku: czarny, czerwony

(531) 27.5.1, 29.1.12

(510), (511) **01** produkty chemiczne stosowane w przemyśle, preparaty zapobiegające zamrażaniu i odładzaniu, produkty chemiczne stosowane w mechanicznych systemach chłodzących, produkty chemiczne służące do przesyłania ciepła, preparaty do oczyszczania oleju, **02** czynniki przeciwkorozyjne i hamujące korozję, **03** środki czyszczące, środki do usuwania rdzy, szampony, płyny do mycia szyb, **04** oleje i tłuszcze do celów przemysłowych z wyjątkiem jadalnych olejów i tłuszczów, smary, środki do usuwania i pochłaniania kurzu, paliwo łącznie z materiałami pędnymi do silników spalinowych, oleje do silników benzynowych i wysokoprężnych, mineralne półsyntetyczne i syntetyczne, oleje: przekładniowe, przemysłowe, specjalne.

(111) **179675** (220) 2003 02 17 (210) 261093  
 (151) 2006 08 19 (441) 2003 08 25  
 (732) P.H.U. „Multi - Pro” Zenon Łabaziewicz, Lubin, PL.  
 (540)



Kolor znaku: żółty, czarny, jasnopopielaty

(531) 24.17.25, 26.4.1, 27.5.1, 29.1.12

(510), (511) **20** meble biurowe, meble kuchenne, szafy wnękowe.

(111) **179676** (220) 2003 02 24 (210) 261379  
 (151) 2006 08 02 (441) 2003 08 25  
 (732) FIRMA PRODUKCYJNO-HANDLOWO-USŁUGOWA TESSA  
 Ewa Żuk, Marysin, PL.  
 (540)



Kolor znaku: biały, czarny, brązowy i odcienie

(531) 3.6.11, 26.1.20, 27.5.1, 29.1.13

(510), (511) **18** skóry, wykończenia ze skóry do mebli, paski skórzane, podróżne kosmetyczki skórzane, portfele, portmonetki, sakiewki ze skóry, teczki i torebki skórzane, skórzane torby na narzędzia, **25** odzież ze skóry, nakrycia głowy.

(111) **179677** (220) 2003 02 24 (210) 261467  
 (151) 2006 08 24 (441) 2003 08 25

(732) SANITEC KOŁO Spółka z o.o., Koło, PL.

(540) KOŁO - IDEE I ROZWIĄZANIA DLA ŁAZIENKI

(510), (511) **11** baterie: umywalkowe, wannowe, prysznicowe, prysznicowe do wanien, bidetowe, bidety, brodziki prysznicowe, umywalki, wanny do niasiadówek, wanny łaźienkowe, wanny z hydromasażem, kabiny hydromasażowe, kabiny natryskowe, natryski, prysznice, dozowniki środków odkażających w toaletach, fontanny, wodotryski ozdobne, krany, zawory kurkowe kanalizacyjne, zawory zamykające i regulacyjne, przyciski do zaworów splekujących, zawory splekują-



ce, instalacje i urządzenia do kąpeli, sanitarne instalacje i aparatura, lampy oświetleniowe, obudowy lamp, oprawki do lamp elektrycznych, osłony do lamp, miski klozetowe, pisuary, sedesy, deski sedesowe, płuczki ustępowe, zbiorniki do płuczek ustępowych, urządzenia kompaktowe zestawione z miski ustępowej i spłuczki ceramicznej, postumenty, półpostumenty, nawilżacze do grzejników centralnego ogrzewania, suszarki łazienkowe do rąk, suszarki do włosów, urządzenia do suszenia, zlewozmywaki, zlewy, **16** czasopisma, katalogi, **19** powłoki, powłoki chroniące wyroby ceramiczne, akrylowe, szklane oraz elementy kabin natryskowych i innych urządzeń sanitarnych wykonane z tych tworzyw przed osadzaniem się kamienia i zanieczyszczeń, **20** dozowniki ręczników niemetalowe, karnisze i haki do zasłon, haki niemetalowe do wieszania odzieży, kosze niemetalowe, lustra, meble łazienkowe, osprzęt do mebli niemetalowy, parawany, półki, półki meblowe, stołki, szafki, wkładki do zlewów dające się usuwać, **21** dozowniki mydła, mydelniczki, pudełka metalowe dozujące ręczniki papierowe, dozowniki papieru toaletowego, uchwyty do gąbek, kubły na śmieci, suszarki do bielizny, stojaki do suszenia prania, szczotki do misek klozetowych, przybory toaletowe, wanienki dla niemowląt przenośne, **35** reklama i informacja o działalności gospodarczej i handlowej.

(111) **179678** (220) 2003 02 26 (210) 261499  
(151) 2006 08 24 (441) 2003 09 08  
(732) „UNIA TRADE” Spółka z o.o., Grudziądz, PL.  
(540)



Kolor znaku: jasnozielony, czerwony, ciemnozielony, czarny  
(531) 5.7.13, 25.5.2, 26.4.2, 29.1.15

(510), (511) **07** brony, dmuchawy do zasysania i transportu ziarna, kombajny do zbioru zbóż, ziemniaków, buraków, sadzarki do ziemniaków, rozrzutniki obornika, rozsiewacze nawozów, agregaty uprawowe, głębosze, glebogryzarki, kopaczki do ziemniaków, wozy paszowe, kosiarki, kultywatory, lemieszki do pługów, prasy do paszy, pługi, przenośniki, przesiewacze, przetrząsacze do siana, elewatory rolnicze, siewniki, urządzenia załadunkowe i wyładunkowe, zgrabiarki.

(111) **179679** (220) 2003 03 10 (210) 262072  
(151) 2006 08 24 (441) 2003 09 22  
(732) Lexmark International, Inc., Lexington, US.  
(540) VALUEPRINT

(510), (511) **36** usługi dotyczące leasingu drukarek, mianowicie drukarek laserowych, **37** usługi dotyczące konserwacji i obsługi drukarek, mianowicie drukarek laserowych.

(111) **179680** (220) 2003 03 11 (210) 262094  
(151) 2006 08 21 (441) 2003 09 22  
(732) Łukaszewicz Edward, Teresin, PL.  
(540)



Kolor znaku: granatowy, czerwony, jasnoniebieski  
(531) 26.4.2, 27.5.5, 29.1.13  
(510), (511) **01** kleje do celów przemysłowych, kleje inne niż do papieru.

(111) **179681** (220) 2004 03 11 (210) 277618  
(151) 2006 10 02 (441) 2004 06 14

(732) Zakłady Farmaceutyczne POLPHARMA S.A., Starogard Gdański, PL.  
(540) RAMIPOL  
(510), (511) **05** lek o działaniu przeciwnadciśnieniowym wydawany z przepisu lekarza.

(111) **179682** (220) 2005 12 05 (210) 303177  
(151) 2006 09 28 (441) 2006 03 20  
(732) „CHEMIS” Ryszard Kiszka, Piotr Kiszka, Barbara Kiszka, Iwona Kiszka Sp.J., Czerwonak, PL.  
(540)



Kolor znaku: żółty, zielony, czerwony, szary, czarny, różowy  
(531) 1.15.15, 3.13.2, 3.13.7, 26.11.2, 29.1.15

(510), (511) **05** środki owadobójcze i środki do odstraszenia owadów, taśmy i pasy lepne na owady, środki do tępienia gryzoni, preparaty grzybobójcze, herbicydy, **16** papier, tektura i wyroby z tych materiałów nie ujęte w innych klasach, druki, taśmy przyklepne do celów papierniczych lub do użytku domowego, **21** packi na muchy, ekrany zabezpieczające przed owadami.

(111) **179683** (220) 2003 03 17 (210) 262324  
(151) 2006 08 08 (441) 2003 09 22  
(732) Przedsiębiorstwo Produkcyjno - Handlowo-Uslugowe „IRALL” Aleksander Bożek, Tarnowskie Góry, PL.  
(540)



Kolor znaku: biały, granatowy  
(531) 5.5.19, 26.1.2, 27.5.1, 29.1.4

(510), (511) **25** bielizna, bielizna osobista, bielizna koronkowa, piżamy, koszulki, konfekcja, żakiety, kostiumy, spodnie, spódnice, bluzki, odzież, **35** prowadzenie sklepu lub hurtowni z bielizną i odzieżą, **42** projektowanie bielizny i odzieży.

(111) **179684** (220) 2003 03 17 (210) 262326  
(151) 2006 08 08 (441) 2003 09 22  
(732) Przedsiębiorstwo Produkcyjno-Handlowo-Uslugowe „IRALL” Aleksander Bożek, Tarnowskie Góry, PL.  
(540) irall

(510), (511) **25** bielizna, bielizna osobista, bielizna koronkowa, piżamy, koszulki, konfekcja, żakiety, kostiumy, spodnie, spódnice, bluzki, odzież, **35** prowadzenie sklepu lub hurtowni z bielizną i odzieżą, **42** projektowanie bielizny i odzieży.

(111) **179685** (220) 2003 03 17 (210) 262368  
(151) 2006 08 07 (441) 2003 09 22  
(732) „TECHKOM ELEKTRONIK” Sp. z o.o., Wrocław, PL.  
(540)



Kolor znaku: niebieski, czerwony  
(531) 26.4.11, 27.5.1, 29.1.1, 29.1.4



(510), (511) **06** konstrukcje metalowe, wyroby metalowe budowlane, wyroby ślusarskie, **09** urządzenia, aparaty i przyrządy do transformacji, rejestracji i odtwarzania obrazu i dźwięku, komputery, sprzęt peryferyjny, urządzenia i przyrządy elektryczne i elektroniczne fotograficzne, optyczne, przełączające, przewodzące, transformujące, pomiarowe, sygnalizacyjne, kontrolne, ratownicze, sprzęt przetwarzający dane, kable i przewody elektroniczne i elektroniczne, **17** materiały do uszczelniania, izolowania, produkty z tworzyw sztucznych do wytwarzania gotowych towarów, tworzywa sztuczne w formie wyciśniętej stosowane w produkcji, **35** reklama wyrobów, prowadzenie promocji firm zagranicznych i krajowych w zakresie sprzedaży ich wyrobów, zgrupowanie na rzecz osób trzecich różnych towarów pozwalające nabywcy wygodnie je oglądać i kupować w sklepie, hurtowni lub supermarkecie, **37** montaż, instalacja, naprawy i konserwacja maszyn i urządzeń, usługi serwisowe, **42** naukowe i techniczne usługi i badania oraz ich projektowanie, projektowanie i instalacja programów i systemów komputerowych, tworzenie i utrzymywanie stron internetowych.

(111) **179686** (220) 2003 03 18 (210) 262413  
 (151) 2006 08 21 (441) 2003 09 22  
 (732) PRZEDSIĘBIORSTWO JERZY KACZOR - Jerzy Kaczor, Środa Wlkp., PL.  
 (540)

# POLsmaki

Kolor znaku: czerwony

(531) 26.11.1, 27.5.1, 29.1.1

(510), (511) **01** produkty chemiczne do konserwowania żywności, emulgatory, **29** proteiny spożywcze, preparaty białkowe jako dodatki do wyrobów spożywczych, **30** mieszanki i kompozycje przyprawowe dla przemysłu mięsnego i drobiowego.

(111) **179687** (220) 2003 04 22 (210) 262687  
 (151) 2006 08 09 (441) 2003 10 20  
 (732) Przedsiębiorstwo Handlowo-Usługowe „Lech” Leszek i Halina Bętkowscy, Wawrzeńczyce, PL.  
 (540)

# KOL-SPORT

Kolor znaku: czerwony, czarny, niebieski

(531) 18.3.21, 18.4.2, 26.4.1, 27.5.1, 29.1.1, 29.1.4, 29.1.8

(510), (511) **19** piasek z wyjątkiem formierskiego, żwir, budowlany kamień, **39** transport barkami, samochodowy, rzeczny.

(111) **179688** (220) 2003 03 24 (210) 262702  
 (151) 2006 08 09 (441) 2003 10 06  
 (732) WILBO S.A., Władysławowo, PL.  
 (540)



Kolor znaku: niebieski, czerwony, ciemnożółty

(531) 3.9.1, 9.7.5, 27.3.3, 29.1.1, 29.1.4

(510), (511) **29** ryby i owoce morza w stanie nieżywym oraz wyroby i potrawy na ich bazie; mięso, drób oraz wyroby i potrawy na ich bazie; warzywa i owoce przerobione na wszelkie sposoby oraz wyroby i potrawy na ich bazie, wyroby i potrawy na bazie mieszanych składników zawartych w tej klasie, chrupki owocowe i ziemniaczane, jogurty, konserwy, mleko i produkty mleczne, wyroby na bazie mleka, zupy, sery, żelatyna spożywcza, **30** wyroby piekarnicze i cukiernicze, słodkie, lody, przyprawy, produkty zbożowe, mąka i produkty na

bazie mąki, ciasta w proszku, czekolada i wyroby na bazie czekolady, kakao i wyroby na bazie kakao, przyprawy, galaretki, herbata, kasza, sosy, majonez, makaron, muesli, naleśniki, pierogi, knedle, kluski, pasztety, placki, płatki zbożowe, puddingi, **32** napoje bezalkoholowe, woda mineralna, syropy do napojów, **43** usługi gastronomiczne.

(111) **179689** (220) 2003 03 24 (210) 262706  
 (151) 2006 08 09 (441) 2003 10 06  
 (732) „FENIX KOMPUTER” spółka jawna Nowak Michał, Piotr Szmatołoch, Gliwice, PL.  
 (540)



Kolor znaku: niebieski

(531) 26.4.10, 27.5.1, 29.1.4

(510), (511) **35** zgrupowanie na rzecz osób trzecich towarów, pozwalających nabywcy wygodnie je oglądać i kupować w sklepie detalicznym ze sprzętem komputerowym, artykułami, akcesoriami, częściami, elementami, zestawami, programami, grammi komputerowymi oraz elektronicznym sprzętem biurowym i urządzeniami telekomunikacyjnymi.

(111) **179690** (220) 2003 03 26 (210) 262767  
 (151) 2006 08 02 (441) 2003 10 06  
 (732) PIFO Eko-Strefa Spółka z o.o., Łódź, PL.  
 (540) PODUSZKOWCE

(510), (511) **29** prażynki ziemniaczane, pałeczki ziemniaczane, chrupkie produkty ziemniaczane i zbożowe wytwarzane metodą wytlaczania, prażone, suszone, solone lub przyprawiane orzechy, mieszanki sałatkowe w postaci tabletek, prażynki ziemniaczane, frytki, płatki i pałeczki ziemniaczane opiekane w oleju, przetwory mięsne, owoce i warzywa konserwowane, suszone i gotowane, przekąski z ziemniaków, jarzyn i owoców, nadzienia do wyrobów piekarniczych i wyrobów cukierniczych, nadzienia z warzyw, owoców, sera, mięsa, **30** płatki preparowane z różnych zbóż z nadzieniem, pieczywo wykwaszone, sucharki, wyroby z różnych gatunków mąki, biszkopty, bułeczki słodkie, bułki, chleb, chleb bezdrożdżowy, ciasta, ciastka, ciasto na ciastka, mięso w cieście, ciasta mączne, ciastka ryżowe, gofry, herbatniki, kanapki, krakersy, płatki kukurydziane, płatki zbożowe, płatki owsiane, makarony, makarony spożywcze, muesli, naleśniki, paszteciki, piernik, pierożki ravioli, pizze, placki, ciasto w proszku, puddingi, spaghetti, suchary, tarty z nadzieniem z jajek, sera, boczku, mięsa, tarty z owocami, tortille, wyroby cukiernicze, pieczywo bezglutenowe, pieczywo bezcukrowe, pieczywo z różnych gatunków mąki z przyprawami, pieczywo kukurydziano-ryżowe, pieczywo kukurydziane gryczane, płatki zbożowe suszone, pieczywa bezdrożdżowe, pieczywo chrupkie, nadzienia do wyrobów piekarniczych i wyrobów cukierniczych, nadzienia z czekolady, chałwy, wyroby piekarnicze, przekąski z produktów pochodzenia zbożowego, ryżu, kukurydzy, preparaty zbożowe, słodkie, przyprawy, mąka, mąka gorczycowa, mąka spożywcza, mąka kukurydziana, mąka ziemniaczana, mąka pszenna, mąka jęczmienna, mąka sojowa, chrupkie produkty zbożowe wytwarzane metodą wytlaczania, pieczywo solone i z przyprawami.

(111) **179691** (220) 2003 03 28 (210) 262886  
 (151) 2006 08 11 (441) 2003 10 06  
 (732) Przedsiębiorstwo Produkcyjno-Handlowe „WAIMET” S.C. Sebastian Wolny, Bronisław Wolny, Jolanta Wolny, Leszno, PL.  
 (540)



Kolor znaku: czarny, złoty, ciemno-szary

(531) 26.2.1, 27.5.1, 29.1.13

(510), (511) **06** zawory metalowe, złączki rurowe metalowe, kształtki rurowe metalowe, rury instalacyjne metalowe, zbiorniki metalowe, okucia budowlane metalowe, **07** narzędzia ręczne o napędzie elektrycznym i pneumatycznym, **08** narzędzia ręczne, **11** urządzenia grzewcze elektryczne, gazowe i olejowe, kotły grzewcze, piece grzewcze, **40** usługi obróbki metali, tworzyw sztucznych, drewna.

(111) **179692** (220) 2003 03 31 (210) 262944  
(151) 2006 08 02 (441) 2003 10 06  
(732) Firma Handlowa „WALOR”, A. Nowak, W. Fryc Sp. j., Kolbuszowa, PL.

(540) ROVEN

(510), (511) **06** opaski zaciskowe metalowe, pierścienie osadcz metalowe (simmeringi), smarowniczk, pierścienie metalowe nie ujęte w innych klasach, **07** paski napędowe, pierścienie smarowe jako części maszyn, pompy i pompki smarownicze, smarownice, **17** pierścienie uszczelniające, pierścienie wodoszczelne, tuleje gumowe, materiały izolacyjne, okładziny sprzęgieł oraz półprodukty na okładziny do hamulców nie ujęte w innych klasach, przewody giętkie niemetalowe, taśmy i tkaniny izolacyjne, uszczelki, zderzaki gumowe, **35** zgrupowanie na rzecz osób trzecich różnych towarów obejmujących drobnicę metalową, opaski zaciskowe metalowe, pierścienie osadcz metalowe (simmeringi), smarowniczk, pierścienie metalowe jako części maszyn, paski napędowe, pierścienie smarowe, pompy i pompki smarownicze, smarownice, okładziny hamulcowe do pojazdów, pierścienie uszczelniające, pierścienie wodoszczelne, tuleje gumowe, materiały izolacyjne, okładziny sprzęgieł oraz półprodukty na okładziny do hamulców nie ujęte w innych klasach, przewody giętkie niemetalowe, taśmy i tkaniny izolacyjne, uszczelki, zderzaki gumowe pozwalające nabywcy wygodnie je oglądać i kupować w sklepach oraz na stronie internetowej.

(111) **179693** (220) 2003 04 01 (210) 262981  
(151) 2006 08 11 (441) 2003 10 06  
(732) PUBLICAT S.A., Poznań, PL.  
(540)



Kolor znaku: zielony, niebiesko-ciemnoniebieski, jasnozielony, niebiesko-biały, ciemnoniebieski, biały

(531) 5.9.19, 9.1.10, 27.5.1, 29.1.12

(510), (511) **09** wydawnictwa na nośnikach elektronicznych, **16** papier, tektura, torby do pakowania z papieru i tworzyw sztucznych, wydawnictwa na nośnikach papierowych, **35** usługi w zakresie zamieszczania reklam w wydawnictwach na nośniku elektronicznym i papierowym.

(111) **179694** (220) 2003 04 03 (210) 263116  
(151) 2006 08 09 (441) 2003 10 06  
(732) Hay Acquisition Company I, Inc. (Delaware corporation), Wilmington, US.  
(540)

# HayGroup

(531) 27.5.1

(510), (511) **35** usługi w zakresie zarządzania przedsiębiorstwem oraz usługi konsultingowe związane z powyższym, organizacja i dokonywanie oceny efektywności zarządzania, tworzenie planów strategicznych, mierzenie efektywności przedsiębiorstwa i szacowanie planów świadczeń pracowniczych oraz usługi konsultingowe związane z powyższym, **41** usługi szkoleniowe w dziedzinie ustalania planów płacowych, **42** usługi konsultingowe w dziedzinie stosowania komputerów i programów komputerowych.

(111) **179695** (220) 2003 04 03 (210) 263125  
(151) 2006 08 09 (441) 2003 10 06  
(732) Techneau SA, Marigny, FR.  
(540)



Kolor znaku: granatowy, błękitny, niebiesko-szary

(531) 1.15.24, 26.4.2, 27.5.1, 29.1.4

(510), (511) **06** zasuw murowe metalowe, kłapy podłogowe metalowe, włazy metalowe, pokrywy do włazów metalowe, przegrody metalowe, rurki i rury metalowe, metalowe złączki, króćce, kolanka i zawory do rur, pasy kotwiące metalowe, metalowe szafki ubraniowe, przewody metalowe do instalacji ściekowych i do wód opadowych, rury kanalizacyjne metalowe, **07** osadniki, osadniki substancji ropopochodnych, tłuszczu i skrobi, separatory, separatory substancji ropopochodnych, tłuszczu i skrobi, nadstawki do osadników i separatorów, pompy, membrany do pomp, filtry do pomp, separatorów i osadników, odtłuszczacze, urządzenia do zagęszczania odpadów, kolektory mułu i osadów, regulatory przepływu, **09** oprzyrządowanie elektryczne i elektroniczne do: oczyszczalni, przepompowni, pomp, separatorów, osadników, instalacji do oczyszczania i podczyszczania ścieków i wód opadowych, **11** filtry do instalacji domowych lub przemysłowych, instalacje do dystrybucji wody, urządzenia do oczyszczania ścieków i wód opadowych, filtry do oczyszczania ścieków i wód opadowych, instalacje do oczyszczania wód ściekowych i wód opadowych, przepompownie ścieków i wód opadowych, urządzenie i instalacje do wstępnego podczyszczania wód opadowych i ścieków, urządzenia do pozyskiwania wody deszczowej, instalacje do odprowadzania gazów, **19** zasuw murowe niemetalowe, kłapy podłogowe niemetalowe, włazy niemetalowe, pokrywy do włazów niemetalowe, przegrody niemetalowe, rurki i rury niemetalowe, niemetalowe złączki, króćce, kolanka i zawory do rur, przewody niemetalowe do instalacji ściekowych i do wód opadowych, rury kanalizacyjne niemetalowe, **20** niemetalowe szafki ubraniowe, pojemniki niemetalowe na sól i piasek, pojemniki do neutralizacji kwasów akumulatorowych, **21** pojemniki plastikowe, dozowniki płynów i substancji niemetalowe, **37** montaż instalacji wodno-kanalizacyjnych, usługi budowlane, montaż urządzeń i instalacji oczyszczania ścieków, **42** projektowanie instalacji wodno-kanalizacyjnych, projektowanie urządzeń i instalacji oczyszczania ścieków.

(111) **179696** (220) 2003 04 11 (210) 263478  
(151) 2006 08 07 (441) 2003 10 20  
(732) „PANDA TRZEBNICA” Spółka z o.o., Trzebnica, PL.  
(540)



Kolor znaku: granatowy, czarny, biały

(531) 3.1.14, 27.5.1, 29.1.13

(510), (511) **10** fotele lekarskie i dentystyczne, meble specjalne do celów medycznych, **11** zestawy do mycia głowy, umywalki fryzjerskie, rynienki fryzjerskie, **20** fotele fryzjerskie i kosmetyczne, gabloty, krzesła obrotowe, taborety, meble, pulpity, konsolety fryzjerskie, podnóżki, stoliki do manicure.

(111) **179697** (220) 2003 04 14 (210) 263509  
(151) 2006 08 24 (441) 2003 10 20

(732) Prywatne Przedsiębiorstwo Produkcji Mebli „MEBEX” Marian Gierszyński, Nowe Miasto Lubawskie, PL.  
(540)



Kolor znaku: pomarańczowy, żółty, czarny  
(531) 26.3.1, 26.11.1, 27.5.1, 29.1.1, 29.1.2, 29.1.8  
(510), (511) **19** drzwi i okna niemetalowe, ościeżnice niemetalowe, osprzęt do drzwi i okien niemetalowy, **20** meble kuchenne, meble biurowe, meble szkolne, meble łazienkowe, fotele, kanapy, szafy, komody, kredensy, krzesła, stoły, łóżka, ławy, meble - zabudowa wnątek, niemetalowy osprzęt do mebli, plastikowe wykończenia mebli, meble metalowe, **40** usługi w zakresie poligrafii, **42** usługi w zakresie projektowania dekoracji wnętrz.

(111) **179698** (220) 2003 04 22 (210) 263881  
(151) 2006 08 19 (441) 2003 11 03  
(732) NORDIS Chłodnie Polskie Spółka z o.o., Zielona Góra, PL.  
(540) UKOCHANE  
(510), (511) **30** lody spożywcze.

(111) **179699** (220) 2003 06 12 (210) 266135  
(151) 2006 08 24 (441) 2003 12 15  
(732) POLSKA TELEFONIA CYFROWA Spółka z o.o., Warszawa, PL.  
(540)



Kolor znaku: biały, szary, błękitny, niebieski, granatowy, jasnozielony  
(531) 3.7.17, 26.2.1, 27.5.1, 29.1.11  
(510), (511) **09** aparaty telefoniczne, przewody i słuchawki telefoniczne, telefony komórkowe, zestawy głośno mówiące, anteny i baterie do tych telefonów, ładowarki, obudowy kolorowe, zestawy słuchawkowe, karty PCMCIA, obudowy, uchwyty i pokrowce do telefonów komórkowych, karty telefoniczne do automatów, karty telefoniczne do telefonów komórkowych, karty sim, urządzenia do przetwarzania informacji, urządzenia współpracujące z komputerami w zakresie przekazywania dźwięku i obrazu, czyste i zapisane magnetyczne nośniki danych, audio i video, **35** usługi reklamowe, organizacja kampanii reklamowych, wynajem i sprzedaż miejsca i czasu na reklamy, dystrybucja i doręczanie prospektów reklamowych, ofert sprzedaży i próbek reklamowych, również za pośrednictwem sieci teleinformatycznych - internetu, usługi rejestrowania, kompilacji, systematyzacji pisemnych informacji, dostarczanie pakietów informacji, tekstów reklamowych dostosowanych do indywidualnych wymagań odbiorcy, usługi informacji o działalności gospodarczej i handlowej, usługi świadczone w systemie on-line w zakresie pośrednictwa w sprzedaży towarów za pośrednictwem internetu, kupna i sprzedaży towarów i usług, usługi sprzedaży aukcyjnej i promocyjnej towarów i usług - prowadzenie sklepu internetowego dla sprzedaży towarów przemysłowych, sprzętu gospodarstwa domowego, mebli, tkanin, wyposażenia wnętrz, materiałów biurowych, odzieży, obuwia, nakryć głowy, artykułów spożywczych, napojów, piwa, napojów alkoholowych, tytoniu oraz usług turystycznych, ubezpieczeniowych i finansowych i rozrywkowych, usługi w zakresie umożliwiania wymiany informacji i konwersacji w czasie realnym dotyczących reklamy, działalności gospodarczej i handlowej za pośrednictwem sieci teleinformatycznych - internet i telefonów komórkowych, **36** usługi w zakresie pośrednictwa w zawieraniu umów ubezpieczeniowych, umów kredytowych za pośrednictwem telefonu i sieci teleinformatycznych internet, sprawdzanie stanu konta za pośrednictwem

telefonu i sieci teleinformatycznych internet, **38** usługi świadczone przez operatora sieci telefonii komórkowej w zakresie obsługi połączeń abonentów telefonii komórkowej, przekazywania głosu i obrazu w systemie przekazu fonicznego i cyfrowego, usług teleksowych i telefaksowych, usługi przesyłania informacji tekstowej i obrazowej za pośrednictwem komputerów i sieci informatycznych, przekazywanie danych przy pomocy terminali komputerowych, przesyłanie wiadomości, danych, głosu i obrazu za pomocą przekazu satelitarne-go, usługi przekazywania poczty elektronicznej za pośrednictwem sieci telefonii komórkowej i telefonów komórkowych, udostępnianie połączeń z sieciami informatycznymi, wypożyczanie urządzeń służących do przekazywania głosu, obrazu i danych za pomocą telefonii analogowej, cyfrowej oraz satelitarnej, udostępnianie stron internetowych za pośrednictwem sieci telefonii komórkowej bezpośrednio na wyświetlaczu aparatu telefonicznego, umożliwianie wymiany informacji i konwersacji w czasie realnym za pośrednictwem sieci teleinformatycznych internet i telefonów komórkowych, usługi w zakresie zbierania i przekazywania informacji lokalnej dotyczącej obszaru na którym znajduje się odbiorca zgodnie z indywidualnymi wymaganiami, **39** udzielanie informacji telefonicznych dotyczących turystyki, organizacji podróży, **41** nauczanie i rozrywka prowadzone za pośrednictwem sieci teleinformatycznych internet i telefonów komórkowych, udzielanie informacji telefonicznych w zakresie rozrywki.

(111) **179700** (220) 2003 07 09 (210) 267138  
(151) 2006 08 31 (441) 2004 01 12  
(732) „RARYTAS” Sp. z o.o., Stargard Szczeciński, PL.  
(540)



Kolor znaku: biały, czerwony, niebieski  
(531) 27.5.1, 29.1.1, 29.1.4, 29.1.6  
(510), (511) **30** wyroby cukiernicze, ciastka, krakersy.

(111) **179701** (220) 2002 03 19 (210) 247941  
(151) 2006 09 04 (441) 2002 09 23  
(732) Pollena Spółka z o.o., Warszawa, PL.  
(540) BEMOL  
(510), (511) **03** środki wybielające i inne substancje stosowane w praniu, środki czyszczące, polerujące i ścierające, mydła, środki perfumeryjne, olejki eteryczne, kosmetyki, płyny do pielęgnacji włosów, środki do czyszczenia zębów.

(111) **179702** (220) 2002 07 29 (210) 253416  
(151) 2006 10 09  
(732) Szczecińskie Zakłady Zbożowo - Młynarskie „PZZ”  
Spółka Akcyjna, Szczecin, PL.  
(540)



Kolor znaku: czerwony, zielony, biały  
(531) 1.3, 3.7, 6.2, 7.1, 26.4, 27.5, 29.1  
(510), (511) **30** mąka spożywcza.

(111) **179703** (220) 2002 12 09 (210) 258585  
(151) 2006 10 11 (441) 2003 06 16  
(732) „KORONKI” Spółka Akcyjna, Brzozów, PL.



(540)



Kolor znaku: czerwony, biały, niebieski

(531) 9.1, 27.5, 29.1

(510), (511) **24** bielizna stołowa tekstylna, serwetki stołowe tekstylne, obrusy na stół (niepapierowe), taśmy do zasłon, pościel, **26** koronki i wstawki klockowe, koronkowe ozdoby, pasmanteria, artykuły elastyczne, taśmy, taśmy do zasłon.

(111) **179704** (220) 2003 06 23 (210) 266517

(151) 2006 07 20 (441) 2003 12 29

(732) Zakłady Tytoniowe w Lublinie Spółka Akcyjna, Lublin, PL.

(540) priorytet

(510), (511) **34** artykuły dla palących: papierosy, tytoń przetworzony, krajanka tytoniowa.

(111) **179705** (220) 2003 06 25 (210) 266614

(151) 2006 09 12 (441) 2003 12 29

(732) „PKP Energetyka” Spółka z o.o., Warszawa, PL.

(540)



Kolor znaku: czarny, czerwony, żółty

(531) 26.1.2, 27.5.1, 29.1.13

(510), (511) **06** konstrukcje metalowe, wyroby z drutu, złącza, śruby, łańcuchy, sprężyny, **07** silniki napędowe do odłączników sieci trakcyjnej, **09** przełączniki do użytku przemysłowego, transformatory elektryczne, **37** usługi ogólnobudowlane w zakresie obiektów liniowych: rurociągów, linii elektroenergetycznych, elektrotrakcyjnych i telekomunikacyjnych - przesyłowych, usługi ogólnobudowlane w zakresie rozdzielczych obiektów, liniowych: rurociągów, linii elektroenergetycznych i telekomunikacyjnych - lokalnych, usługi ogólnobudowlane w zakresie obiektów inżynierskich, usługi dotyczące instalacji elektrycznych, sygnalizacyjnych, telekomunikacyjnych oraz strukturalnych sieci komputerowych wewnątrz budynków i budowli, usługi w zakresie wykonywania instalacji budowlanych, w tym zakładanie systemów oświetleniowych i sygnalizacyjnych szlaków kolejowych, usługi w zakresie instalowania, naprawy i konserwacji urządzeń elektroenergetycznych, aparatury rozdzielczej i sterowniczej oraz sprzętu elektrycznego, usługi w zakresie instalowania konstrukcji metalowych, usługi polegające na wynajmowaniu maszyn i urządzeń budowlanych, sprzętu budowlanego i burzącego z obsługą operatorską oraz sprzętu kontrolno-pomiarowego, **39** usługi polegające na przesyłaniu i dystrybucji energii elektrycznej, usługi polegające na wynajmowaniu środków transportu lądowego, w tym pojazdów szynowych, **40** usługi polegające na wytwarzaniu energii elektrycznej, **42** usługi polegające na projektowaniu budowlanym, urbanistycznym, technologicznym.

(111) **179706** (220) 2003 06 27 (210) 266706

(151) 2006 07 07 (441) 2003 12 29

(732) AGROS NOVA Spółka z ograniczoną odpowiedzialnością, Warszawa, PL.

(540)



Kolor znaku: biały, czerwony

(531) 26.4.2, 27.5.1, 29.1.12

(510), (511) **05** produkty farmaceutyczne i weterynaryjne, żywność dietetyczna dla celów leczniczych, żywność dla niemowląt, **29** owoce i warzywa - konserwowane, suszone i gotowane, duszone owoce, sok (do celów kulinarnych), przecier i koncentrat pomidorowy, musy i purée owocowe, warzywne lub owocowo-warzywne, sałatki owocowe i/lub warzywne, pikle, galaretki, konfitury, dżemy, powidła, marmolady, kompoty, mleko i produkty mleczne, desery mleczne i śmietankowe, ewentualnie z dodatkiem owoców, jogurty i kefiry, ewentualnie z dodatkiem owoców, produkty z mleka sfermentowanego, sery, sery i twarogi homogenizowane, pasty serowe, runo leśne przetworzone w tym grzyby solone, konserwowane i suszone, półprodukty owocowe i/lub warzywne, **30** kawa, herbata, kakao, namiastki kawy, napoje i desery na bazie herbaty, kawy, kakao i czekolady, budynie, kisiele, kremy i galaretki w proszku, ciastka, wyroby piekarnicze, cukiernicze i słodczyce, lody, kremy i desery mrożone, miód, sosy, sosy słodkie, sosy pikantne, sosy do sałatek, sosy pomidorowe, ketchupy, majonezy, przyprawy, musztarda, **31** produkty rolne, ogrodnicze i leśne, runo leśne świeże, w tym grzyby świeże, świeże owoce i warzywa, **32** napoje bezalkoholowe, soki, nektary i napoje owocowe, soki i napoje warzywne, soki i napoje warzywno-owocowe, soki i napoje owocowe, warzywne oraz warzywno-owocowe z dodatkiem mikro-i/lub makroelementów i/lub witamin, wody mineralne i smakowe, napoje izotoniczne i energetyczne, produkty do wytwarzania napojów bezalkoholowych: wyciągi, esencje, koncentraty, syropy oraz proszki i pastylki do otrzymywania napojów musujących, piwo, **33** napoje alkoholowe, wina, jabłeczники, miody pitne, nalewki i napoje alkoholowe z owocami, **35** reklama, marketing i promocja towarów, zarządzanie i administrowanie działalnością handlowej, **39** usługi transportu, pakowanie i składowanie towarów dla obrotu krajowego i międzynarodowego.

(111) **179707** (220) 2003 06 27 (210) 266707

(151) 2006 07 07 (441) 2003 12 29

(732) AGROS NOVA Spółka z ograniczoną odpowiedzialnością, Warszawa, PL.

(540)

# karotka

Kolor znaku: oranżowy, brunatny

(531) 27.5.1, 29.1.1

(510), (511) **05** produkty farmaceutyczne i weterynaryjne, żywność dietetyczna dla celów leczniczych, żywność dla niemowląt, **29** owoce i warzywa - konserwowane, suszone i gotowane, duszone owoce, sok (do celów kulinarnych), przecier i koncentrat pomidorowy, musy i purée owocowe, warzywne lub owocowo-warzywne, sałatki owocowe i/lub warzywne, pikle, galaretki, konfitury, dżemy, powidła, marmolady, kompoty, mleko i produkty mleczne, desery mleczne i śmietankowe, ewentualnie z dodatkiem owoców, jogurty i kefiry, ewentualnie z dodatkiem owoców, produkty z mleka sfermentowanego, sery, sery i twarogi homogenizowane, pasty serowe, runo leśne przetworzone, w tym grzyby solone, konserwowane i suszone, półprodukty owocowe i/lub warzywne, **30** kawa, herbata, kakao, namiastki kawy, napoje i desery na bazie herbaty, kawy, kakao i czekolady, budynie, kisiele, kremy i galaretki w proszku, ciastka, wyroby piekarnicze, cukiernicze i słodczyce, lody, kremy i desery mrożone, miód, sosy, sosy słodkie, sosy pikantne, sosy do sałatek, sosy pomidorowe, ketchupy, majonezy, przyprawy, musztarda, **31** produkty rolne, ogrodnicze i leśne, runo leśne świeże, w tym grzyby świeże, świeże owoce i warzywa, **32** napoje bezalkoholowe, soki, nektary i napoje owocowe, soki i napoje warzywne, soki i napoje warzywno-owocowe, soki i napoje owocowe, warzywne oraz warzywno-owocowe z dodatkiem mikro-i/lub makroelementów i/lub witamin, wody mineralne i smakowe, napoje izotoniczne i energetyczne, produkty do wytwarzania napojów bezalkoholowych: wyciągi, esencje, koncentraty, syropy oraz proszki i pastylki do otrzymywania napojów musujących, piwo, **33** napoje alkoholowe, wina, jabłeczники, miody pitne, nalewki i napoje alkoholowe z owocami, **35** reklama, marketing i promocja towarów, zarządzanie i administrowanie działalnością handlowej, **39** usługi transportu, pakowanie i składowanie towarów dla obrotu krajowego i międzynarodowego.



(111) **179708** (220) 2003 06 29 (210) 266742  
 (151) 2006 07 14 (441) 2004 01 12  
 (732) ALPA, s.r.o., Velké Meziříčí, CZ.  
 (540) DOMOWA TERAPIA ALPA  
 (510), (511) **03** produkty kosmetyczne, zwłaszcza środki do nacierania, emulsje do masażu, żele do masażu i kremy do masażu, **05** produkty farmaceutyczne, zwłaszcza środki do nacierania, emulsje do masażu, żele do masażu i kremy do masażu.

(111) **179709** (220) 2003 06 30 (210) 266828  
 (151) 2006 07 28 (441) 2004 01 12  
 (732) Agencja Wydawniczo-Reklamowa WPROST Sp. z o.o., Warszawa, PL.  
 (540)



Kolor znaku: biały, czerwony, czarny  
 (531) 25.5.25, 27.5.1, 29.1.13

(510), (511) **09** wydawnictwa na nośnikach elektronicznych, **16** wydawnictwa na nośnikach papierowych, **35** usługi reklamowe w zakresie zamieszczania ogłoszeń w prasie, reklama i rozpowszechnianie wyrobów producentów na wystawach, konkursach, imprezach, festynach, konferencjach w celach reklamowych, organizowanie wystaw, **41** usługi w zakresie działalności wydawniczej, usługi w zakresie organizowania imprez, konferencji, festynów, zabaw, publicznych konkursów, plebiscytów i spektakli w celach kulturalnych i edukacyjnych, usługi reporterskie.

(111) **179710** (220) 2003 06 30 (210) 266829  
 (151) 2006 07 27 (441) 2004 01 12  
 (732) Agencja Wydawniczo-Reklamowa WPROST Sp. z o.o., Warszawa, PL.  
 (540)



Kolor znaku: biały, szary, czerwony  
 (531) 27.5.1, 29.1.1

(510), (511) **09** wydawnictwa na nośnikach elektronicznych, **16** wydawnictwa na nośnikach papierowych, **35** usługi reklamowe w zakresie zamieszczania ogłoszeń w prasie, reklama i rozpowszechnianie wyrobów producentów na wystawach, konkursach, imprezach, festynach, konferencjach w celach reklamowych, a także rozpowszechnianie materiałów reklamowych, organizowanie wystaw, **41** usługi w zakresie działalności wydawniczej, usługi w zakresie organizowania imprez, konferencji, festynów, zabaw, publicznych konkursów, plebiscytów i spektakli w celach kulturalnych i edukacyjnych, usługi reporterskie.

(111) **179711** (220) 2003 07 01 (210) 266841  
 (151) 2006 07 27 (441) 2004 01 12  
 (732) AGROS NOVA Sp. z o.o., Warszawa, PL.  
 (540)



Kolor znaku: biały, czerwony, zielony, żółty  
 (531) 1.3.2, 26.4.1, 29.1.13

(510), (511) **05** produkty farmaceutyczne i weterynaryjne, żywność dietetyczna dla celów leczniczych, żywność dlaniemowląt, **29** owoce i warzywa konserwowane, suszone i gotowane, duszone owoce, sok (do celów kulinarnych), przecier i koncentrat pomidorowy, musy i puree owocowe, warzywne lub owocowo-warzywne, sałatki owocowe i/lub warzywne, pikle; galaretki, konfitury, dżemy, powidła, marmolady, kompoty, mleko i produkty mleczne, desery mleczne i śmietankowe, ewentualnie z dodatkiem owoców, jogurty i kefiry, ewentualnie z dodatkiem owoców, produkty z mleka sfermentowanego, sery, sery i twarogi homogenizowane, pasty serowe, **30** kawa, herbata, kakao, namiastki kawy, napoje i desery na bazie herbaty, kawy, kakao i czekolady, budynie, kisiele, kremy i galaretki w proszku, ciastka, wyroby piekarnicze, cukiernicze i słodczyce, lody, kremy i desery mrożone, miód, sosy, sosy słodkie, sosy pikantne, sosy do sałatek, sosy pomidorowe, ketchupy, majonezy, przyprawy, musztarda, **31** produkty rolne, ogrodnicze i leśne, runo leśne świeże i przetworzone, w tym grzyby świeże, solone, konserwowane i suszone, świeże owoce i warzywa, półprodukty owocowe i/lub warzywne, **32** napoje bezalkoholowe, soki, nektary i napoje owocowe, soki i napoje warzywne, soki i napoje warzywno-owocowe, soki i napoje owocowe, warzywne oraz warzywno-owocowe z dodatkiem mikro-i/lub makroelementów i/lub witamin, wody mineralne i smakowe, napoje izotoniczne i energetyczne, produkty do wytwarzania napojów bezalkoholowych: wyciągi, esencje, koncentraty, syropy oraz proszki i pastylki do otrzymywania napojów musujących, piwo, **35** reklama, marketing i promocja towarów, zarządzanie i administrowanie działalnością handlowej, **39** usługi transportu, pakowanie i składowanie towarów dla obrotu krajowego i międzynarodowego.

(111) **179712** (220) 2003 07 01 (210) 266842  
 (151) 2006 07 27 (441) 2004 01 12  
 (732) AGROS NOVA Sp. z o.o., Warszawa, PL.  
 (540)



Kolor znaku: czerwony, biały, jasnożółty, ciemnożółty, oranżowy, szkarłatny

(531) 1.3.2, 26.4.1, 29.1.13

(510), (511) **05** produkty farmaceutyczne i weterynaryjne, żywność dietetyczna dla celów leczniczych, żywność dlaniemowląt, **29** owoce i warzywa konserwowane, suszone i gotowane, duszone owoce, sok (do celów kulinarnych), przecier i koncentrat pomidorowy, musy i puree owocowe, warzywne lub owocowo-warzywne, sałatki owocowe i/lub warzywne, pikle; galaretki, konfitury, dżemy, powidła, marmolady, kompoty, mleko i produkty mleczne, desery mleczne i śmietankowe, ewentualnie z dodatkiem owoców, jogurty i kefiry, ewentualnie z dodatkiem owoców, produkty z mleka sfermentowanego, sery, sery i twarogi homogenizowane, pasty serowe, **30** kawa, herbata, kakao, namiastki kawy, napoje i desery na bazie herbaty, kawy, kakao i czekolady, budynie, kisiele, kremy i galaretki w proszku, ciastka, wyroby piekarnicze, cukiernicze i słodczyce, lody, kremy i desery mrożone, miód, sosy, sosy słodkie, sosy pikantne, sosy do sałatek, sosy pomidorowe, ketchupy, majonezy, przyprawy, musztarda, **31** produkty rolne, ogrodnicze i leśne, runo leśne świeże i przetworzone, w tym grzyby świeże, solone, konserwowane i suszone, świeże owoce i warzywa, półprodukty owocowe i/lub warzywne, **32** napoje bezalkoholowe, soki, nektary i napoje owocowe, soki i napoje warzywne, soki i napoje warzywno-owocowe, soki i napoje owocowe, warzywne oraz warzywno-owocowe z dodatkiem mikro-i/lub makroelementów i/lub witamin, wody mineralne i smakowe, napoje izotoniczne i energetyczne, produkty do wytwarzania napojów bezalkoholowych: wyciągi, esencje, koncentraty, syropy oraz proszki i pastylki do otrzymywania napojów musujących, piwo, **35** reklama, marketing i promocja towarów, zarządzanie i administrowanie działalnością handlowej, **39** usługi transportu, pakowanie i składowanie towarów dla obrotu krajowego i międzynarodowego.

(111) **179713** (220) 2003 07 01 (210) 266843  
 (151) 2006 07 27 (441) 2004 01 12  
 (732) AGROS NOVA Sp. z o.o., Warszawa, PL.  
 (540)



Kolor znaku: zielony, żółty, jasnożółty

(531) 27.5.1, 29.1.12

(510), (511) **05** produkty farmaceutyczne i weterynaryjne, żywność dietetyczna dla celów leczniczych, żywność dla niemowląt, **29** owoce i warzywa konserwowane, suszone i gotowane, duszone owoce, sok (do celów kulinarnych), przecier i koncentrat pomidorowy, musy i puree owocowe, warzywno lub owocowo-warzywno, sałatki owocowe i/lub warzywno, pikle; galaretki, konfitury, dżemy, powidła, marmolady, kompoty, mleko i produkty mleczne, desery mleczne i śmietankowe, ewentualnie z dodatkiem owoców, jogurty i kefir, ewentualnie z dodatkiem owoców, produkty z mleka sfermentowanego, sery, sery i twarogi homogenizowane, pasty serowe, **30** kawa, herbata, kakao, namiastki kawy, napoje i desery na bazie herbaty, kawy, kakao i czekolady, budynie, kisiele, kremy i galaretki w proszku, ciastka, wyroby piekarnicze, cukiernicze i słodczyce, lody, kremy i desery mrożone, miód, sosy, sosy słodkie, sosy pikantne, sosy do sałatek, sosy pomidorowe, ketchupy, majonezy, przyprawy, musztarda, **31** produkty rolne, ogrodnicze i leśne, runo leśne świeże i przetworzone, w tym grzyby świeże, solone, konserwowane i suszone, świeże owoce i warzywa, półprodukty owocowe i/lub warzywno, **32** napoje bezalkoholowe, soki, nektary i napoje owocowe, soki i napoje warzywno, soki i napoje warzywno-owocowe, soki i napoje owocowe, warzywno oraz warzywno-owocowe z dodatkiem mikro-i/lub makroelementów i/lub witamin, wody mineralne i smakowe, napoje izotoniczne i energetyczne, produkty do wytwarzania napojów bezalkoholowych: wyciągi, esencje, koncentraty, syropy oraz proszki i pastylki do otrzymywania napojów musujących, piwo, **35** reklama, marketing i promocja towarów, zarządzanie i administrowanie działalności handlowej.

(111) **179714** (220) 2003 07 01 (210) 266844  
 (151) 2006 07 27 (441) 2004 01 12  
 (732) AGROS NOVA Sp. z o.o., Warszawa, PL.  
 (540)



Kolor znaku: czerwony, żółty

(531) 27.5.1, 29.1.12

(510), (511) **05** produkty farmaceutyczne i weterynaryjne, żywność dietetyczna dla celów leczniczych, żywność dla niemowląt, **29** owoce i warzywa konserwowane, suszone i gotowane, duszone owoce, sok (do celów kulinarnych), przecier i koncentrat pomidorowy, musy i puree owocowe, warzywno lub owocowo-warzywno, sałatki owocowe i/lub warzywno, pikle; galaretki, konfitury, dżemy, powidła, marmolady, kompoty, mleko i produkty mleczne, desery mleczne i śmietankowe, ewentualnie z dodatkiem owoców, jogurty i kefir, ewentualnie z dodatkiem owoców, produkty z mleka sfermentowanego, sery, sery i twarogi homogenizowane, pasty serowe, **30** kawa, herbata, kakao, namiastki kawy, napoje i desery na bazie herbaty, kawy, kakao i czekolady, budynie, kisiele, kremy i galaretki w proszku, ciastka, wyroby piekarnicze, cukiernicze i słodczyce, lody, kremy i desery mrożone, miód, sosy, sosy słodkie, sosy pikantne, sosy do sałatek, sosy pomidorowe, ketchupy, majonezy, przyprawy, musztarda, **31** produkty rolne, ogrodnicze i leśne, runo leśne świeże i przetworzone, w tym grzyby świeże,

solone, konserwowane i suszone, świeże owoce i warzywa, półprodukty owocowe i/lub warzywno, **32** napoje bezalkoholowe, soki, nektary i napoje owocowe, soki i napoje warzywno, soki i napoje warzywno-owocowe, soki i napoje owocowe, warzywno oraz warzywno-owocowe z dodatkiem mikro-i/lub makroelementów i/lub witamin, wody mineralne i smakowe, napoje izotoniczne i energetyczne, produkty do wytwarzania napojów bezalkoholowych: wyciągi, esencje, koncentraty, syropy oraz proszki i pastylki do otrzymywania napojów musujących, piwo, **35** reklama, marketing i promocja towarów, zarządzanie i administrowanie działalności handlowej.

(111) **179715** (220) 2003 07 01 (210) 266853  
 (151) 2006 07 27 (441) 2004 01 12  
 (732) TOTAL SA, Courbevoie, FR.  
 (540) BANOŁE

(510), (511) **01** produkty chemiczne przeznaczone dla przemysłu, prac badawczych, rolnictwa, ogrodnictwa, leśnictwa i hydroponiki, rozpuszczalniki, środki wspomagające oraz dodatki do herbicydów, insektycydów i fungicydów zawarte w tej klasie, **05** środki do zwalczania robactwa, fungicydy, herbicydy, insektycydy.

(111) **179716** (220) 2003 07 01 (210) 266857  
 (151) 2006 07 27 (441) 2004 01 12  
 (732) EUROPEJSKA SZKOŁA KSZTAŁCENIA  
 KORESPONDENCYJNEGO Sp. z o.o., Poznań, PL.  
 (540)



Kolor znaku: granatowy, biały

(531) 27.5.1, 29.1.4

(510), (511) **09** kasety magnetofonowe, video, płyty kompaktowe, fonograficzne, programy komputerowe, wydawnictwa multimedialne, oprogramowanie szkoleniowe i dydaktyczne, encyklopedie, leksykony, przewodniki, poradniki, czasopisma, gry, karaoke, wideoklipy, **16** podręczniki i książki do nauki, zeszyty do nauki, materiały naukowo-dydaktyczne, informatory o kursach, śpiewniki, przewodniki turystyczne, czasopisma, grafiki, plakaty, kalendarze, kartki pocztowe, kartki muzyczne z życzeniami, papeterie, katalogi, atlasy, mapy, **41** kursy korespondencyjne, kursy poprzez internet, nauczanie, organizacja i prowadzenie kursów oraz egzaminów dla osób fizycznych, instytucji i innych podmiotów w kraju i za granicą, usługi tłumaczenia, wydawanie książek, materiałów do nauki języków obcych, zeszytów do nauki w domu, organizacja i prowadzenie imprez edukacyjnych połączonych z rekreacją, sportowych i turystycznych.

(111) **179717** (220) 2003 07 01 (210) 266858  
 (151) 2006 07 27 (441) 2004 01 12  
 (732) EUROPEJSKA SZKOŁA KSZTAŁCENIA  
 KORESPONDENCYJNEGO Sp. z o.o., Poznań, PL.  
 (540)



(531) 27.5.1

(510), (511) **09** kasety magnetofonowe, video, płyty kompaktowe, fonograficzne, programy komputerowe, wydawnictwa multimedialne, oprogramowanie szkoleniowe i dydaktyczne, encyklopedie, leksykony, przewodniki, poradniki, czasopisma, gry, karaoke, wideoklipy, **16** podręczniki i książki do nauki, zeszyty do nauki, materiały naukowo-dydaktyczne, informatory o kursach, śpiewniki, przewodniki turystyczne, czasopisma, grafiki, plakaty, kalendarze, kartki pocztowe, kartki muzyczne z życzeniami, papeterie, katalogi, atlasy, mapy, **41** kursy korespondencyjne, kursy poprzez internet, nauczanie, organizacja i prowadzenie kursów oraz egzaminów dla osób fizycznych, instytucji i innych podmiotów w kraju i za granicą, usługi tłumaczenia, wydawanie książek, materiałów do nauki języków obcych, zeszytów do nauki w domu, organizacja i prowadzenie imprez edukacyjnych połączonych z rekreacją, sportowych i turystycznych.

(111) **179718** (220) 2003 07 02 (210) 266880  
 (151) 2006 07 28 (441) 2004 01 12  
 (732) WAP Spółka z o.o., Krasne Potockie, PL.  
 (540)



Kolor znaku: biały, zielony

(531) 27.5.1, 29.1.3

(510), (511) **12** dętki do opon, **37** obsługa pojazdów.

(111) **179719** (220) 2003 07 11 (210) 267332  
 (151) 2006 07 28 (441) 2004 01 12  
 (732) „DELTA” Przedsiębiorstwo Innowacyjno-Wdrożeniowe  
 Wytwórnia Artykułów Chemicznych Kajetan Pyrzyński, Śrem, PL.  
 (540) toał

(510), (511) **01** produkty chemiczne przeznaczone dla przemysłu, prac badawczych, fotografii, rolnictwa, ogrodnictwa i leśnictwa, żywice syntetyczne w stanie surowym, silikony, **02** farby, środki zabezpieczające drewno, zapobiegające korozji, lakiery, pokosty, żywice naturalne, barwniki, **17** farby izolacyjne, materiały izolacyjne, uszczelniające i wypelniające.

(111) **179720** (220) 2003 07 15 (210) 267449  
 (151) 2006 08 10 (441) 2004 01 26  
 (732) Zakład Wyrobów Cukierniczych „MILLANO” Krzysztof Kotas, Przeźmierowo, PL.

(540) Owocja

(510), (511) **30** karmelki nadziewane i twarde, wyroby żelowe, pomadki, czekolady nadziewane i twarde, praliny czekoladowe nadziewane, wyroby czekoladopodobne twarde i nadziewane.

(111) **179721** (220) 2003 07 18 (210) 267553  
 (151) 2006 07 24 (441) 2004 01 26  
 (732) Firma Produkcyjno-Handlowa „Marwit” Maciej Józwicki, Zławieś Wielka, PL.  
 (540)



Kolor znaku: czarny, zielony, biały, czerwony

(531) 24.7.1, 26.1.2, 27.5.1, 29.1.15

(510), (511) **32** soki warzywne, soki owocowe.

(111) **179722** (220) 2003 07 18 (210) 267554  
 (151) 2006 07 24 (441) 2004 01 26  
 (732) Firma Produkcyjno-Handlowa „Marwit” Maciej Józwicki, Zławieś Wielka, PL.  
 (540)



Kolor znaku: czarny, biały, zielony, czerwony, żółty, pomarańczowy

(531) 5.9.1, 24.7.1, 27.5.1, 29.1.15

(510), (511) **32** soki warzywne.

(111) **179723** (220) 2003 07 21 (210) 267583  
 (151) 2006 07 24 (441) 2004 01 26  
 (732) Drukarnia i Księgarnia Św. Wojciecha Spółka z o.o., Poznań, PL.

(540)



(531) 26.4.1, 27.5.1

(510), (511) **16** czasopisma.

(111) **179724** (220) 2003 07 21 (210) 267584  
 (151) 2006 07 24 (441) 2004 01 26  
 (732) Drukarnia i Księgarnia Św. Wojciecha Spółka z o.o., Poznań, PL.  
 (540) PRZEWODNIK KATOLICKI  
 (510), (511) **16** czasopisma.

(111) **179725** (220) 2003 07 21 (210) 267585  
 (151) 2006 07 24 (441) 2004 01 26  
 (732) Drukarnia i Księgarnia Św. Wojciecha Spółka z o.o., Poznań, PL.  
 (540) MAŁY PRZEWODNIK KATOLICKI  
 (510), (511) **16** czasopisma.

(111) **179726** (220) 2003 07 21 (210) 267586  
 (151) 2006 07 24 (441) 2004 01 26  
 (732) Drukarnia i Księgarnia Św. Wojciecha Spółka z o.o., Poznań, PL.  
 (540) BIBLIOTEKA KAZNODZIEJSKA  
 (510), (511) **16** czasopisma.

(111) **179727** (220) 2003 07 21 (210) 267587  
 (151) 2006 07 24 (441) 2004 01 26  
 (732) Drukarnia i Księgarnia Św. Wojciecha Spółka z o.o., Poznań, PL.  
 (540) katecheta  
 (510), (511) **16** czasopismo.

(111) **179728** (220) 2003 07 21 (210) 267588  
 (151) 2006 07 24 (441) 2004 01 26  
 (732) Drukarnia i Księgarnia Św. Wojciecha Spółka z o.o., Poznań, PL.  
 (540)



(531) 27.5.1

(510), (511) **16** czasopismo.

(111) **179729** (220) 2003 07 21 (210) 267589  
 (151) 2006 07 24 (441) 2004 01 26  
 (732) Drukarnia i Księgarnia Św. Wojciecha Spółka z o.o., Poznań, PL.  
 (540)



(531) 27.5.1

(510), (511) **16** czasopisma.

(111) **179730** (220) 2003 07 21 (210) 267590  
 (151) 2006 07 24 (441) 2004 01 26  
 (732) Drukarnia i Księgarnia Św. Wojciecha Spółka z o.o., Poznań, PL.  
 (540)



(531) 27.5.1

(510), (511) **16** czasopismo.



(111) **179731** (220) 2003 07 21 (210) 267591  
 (151) 2006 07 24 (441) 2004 01 26  
 (732) Drukarnia i Księgarnia Św. Wojciecha Spółka z o.o., Poznań, PL.  
 (540)



(531) 20.7.1, 24.13.2, 26.1.1, 26.2.7  
 (510), (511) **16** czasopismo.

(111) **179732** (220) 2003 07 28 (210) 267909  
 (151) 2006 07 17 (441) 2004 02 09  
 (732) DODONI Roman Górczyński, Marek Górczyński, Marcin Górczyński sp.j., Suchedniów, PL.  
 (540) red dragon  
 (510), (511) **32** wody mineralne, napoje bezalkoholowe.

(111) **179733** (220) 2003 07 28 (210) 267924  
 (151) 2006 07 17 (441) 2004 02 09  
 (732) Firma Marketingowa PORAJ, Waldemar Kuźmiński, Wieluń, PL.  
 (540)



Kolor znaku: czarny, czerwony, niebieski  
 (531) 1.15.9, 26.1.2, 27.5.1, 29.1.1, 29.1.4, 29.1.8  
 (510), (511) **09** materiały eksploatacyjne do drukarek komputerowych.

(111) **179734** (220) 2003 07 28 (210) 267930  
 (151) 2006 07 17 (441) 2004 02 09  
 (732) Lapiniak Adam Romuald, Monachium, DE.  
 (540) Magno - Activo  
 (510), (511) **10** przenośne i stacjonarne urządzenia i aparaty medyczne, w tym do wytwarzania stałego, zmiennego i pulsującego pola magnetycznego dla celów terapeutycznych, **41** organizowanie szkoleń, w dziedzinie stosowania pola magnetycznego w lecznictwie, **44** usługi medyczne, w tym wykonywanie zabiegów leczniczych polem magnetycznym.

(111) **179735** (220) 2003 07 28 (210) 267962  
 (151) 2006 10 10 (441) 2004 02 09  
 (732) ALTADIS POLSKA Spółka Akcyjna, Radom, PL.

(540) FOX Satysfakcja Gwarantowana  
 (510), (511) **05** papierosy beztynoniowe do celów leczniczych, **16** papier, karton i wyroby z tych materiałów nie ujęte w innych klasach, druki, broszury, czasopisma, **34** tytoń, wyroby tytoniowe, akcesoria dla palaczy, **35** reklama, dystrybucja artykułów i wyposażenia reklamowego (druków, broszurek, prospektów, próbek i tym podobnych), **38** usługi telekomunikacyjne, usługi w zakresie teletransmisji przez Internet, usługi w zakresie transmisji i komunikacji danych przez sieci w tym Internet, **42** licencjonowanie własności intelektualnej.

(111) **179736** (220) 2003 07 29 (210) 267966  
 (151) 2006 09 04 (441) 2004 02 09  
 (732) „CUPROD” Spółka z o.o., Kluczbork, PL.  
 (540) słodczyce od krawczyka  
 (510), (511) **29** galaretki jadalne i owocowe, wyroby żelowe, owoce w cukrze, **30** cukiernicze wyroby, ciastka, czekolada, czekoladowane wyroby, wafle, cukierki, pieczywo cukiernicze, **35** usługi sprzedaży

na rzecz osób trzecich wyrobów cukierniczych i czekoladowanych, pieczywa cukierniczego, cukierków, ciastek.

(111) **179737** (220) 2003 08 01 (210) 268134  
 (151) 2006 07 27 (441) 2004 02 09  
 (732) „VIVAT” Barbara Kosmala, Teresa Krasowska Spółka Jawna, Izabelin k/Warszawy, PL.  
 (540)



(531) 5.7.10, 19.1.12, 19.7.1, 27.5.1  
 (510), (511) **20** wyroby z wikliny, kosze piknikowe, **29** konserwy i przetwory mięsne, rybne, warzywne i owocowe, produkty mleczne i tłuszcze jadalne, **30** kawa, herbata, kakao, pieczywo, słodczyce, przyprawy, **32** soki i napoje bezalkoholowe, syropy i inne produkty do przyrządzania napojów, **35** usługi reklamowe, promocyjne i marketingowe, usługi przedstawicielskie w zakresie handlu, **39** dostarczanie zestawów (koszy) upominkowych, usługi turystyczne, **42** projektowanie i kompletowanie zestawów (koszy) upominkowych, **43** usługi hotelarskie i gastronomiczne.

(111) **179738** (220) 2003 08 11 (210) 268427  
 (151) 2006 10 11 (441) 2004 02 23  
 (732) PHOENIX PRESS Sp. z o.o. Sp. k., Wrocław, PL.  
 (540)



Kolor znaku: zielony, żółty, czerwony, niebieski, czarny, biały  
 (531) 27.5.1, 29.1.15  
 (510), (511) **16** papier, karton, dzienniki, czasopisma, książki, materiały reklamowe zawarte wyłącznie w tej klasie.

(111) **179739** (220) 2003 08 12 (210) 268478  
 (151) 2006 07 17 (441) 2004 02 23  
 (732) Towarzystwo na Rzecz Dialogu Kultur „Łódź - Ziemia Przyszłości”, Łódź, PL.  
 (540)



Kolor znaku: niebieski, zielony, czerwony, żółty, biały, czarny  
 (531) 26.4.11, 26.11.3, 29.1.1, 29.1.2, 29.1.3, 29.1.4, 29.1.6, 29.1.8, 29.1.15  
 (510), (511) **16** afisze, plakaty, fotografie, foldery, materiały informacyjne i reklamowe zawarte w tej klasie, druki, publikacje i wydawnictwa cykliczne i okazjonalne, czasopisma, książki, kalendarze, notatniki, okładki, obwoluty, teczki i torby z papieru lub tworzyw sztucznych, papier listowy, koperty, materiały piśmienne, nalepki, plansze, reprodukcje graficzne, przeźrocza jako materiały piśmienne, **28** gry i zabawki, związane z organizowanymi festiwalami oraz imprezami kulturalnymi, edukacyjnymi, rozrywkowymi i sportowymi, **35** reklama, reklamy prasowe, radiowe, telewizyjne, korespondencyjne i za pośrednictwem sieci komputerowej, usługi powielania, publikowania i rozpowszechniania ogłoszeń i materiałów reklamowych, wyna-



jem czasu reklamowego we wszystkich środkach przekazu, wynajem miejsc i powierzchni na umieszczanie ogłoszeń lub reklam, profesjonalne zarządzanie działalnością artystyczną, **41** usługi polegające na inicjowaniu, kreowaniu, organizowaniu i obsłudze wydarzeń oraz imprez kulturalnych, edukacyjnych, rozrywkowych i sportowych, zwłaszcza kultywujących łódzką historię narodów, tradycje tych narodów i współpracę między kulturami: polską, żydowską, niemiecką i rosyjską, a także wspierających działania na rzecz pojednania i tolerancji oraz na rzecz integracji europejskiej, organizowanie i prowadzenie festiwali, kongresów, konferencji, sympozjów, seminariów, zjazdów, konkursów, organizowanie spektakli muzycznych, teatralnych i operowych, impresariat, organizowanie wystaw z dziedziny kultury i edukacji, organizowanie przedsięwzięć edukacyjnych oraz zawodów sportowych, nagrywanie dźwięku i obrazu, przygotowywanie i produkcja filmów oraz materiałów dla programów radiowych i telewizyjnych, wykonywanie i publikowanie zdjęć, publikowanie materiałów informacyjnych, biuletynów oraz książek, usługi reporterskie, usługi tłumaczenia.

(111) **179740** (220) 2003 08 13 (210) 268553  
 (151) 2006 08 30 (441) 2004 02 23  
 (732) Przedsiębiorstwo Produkcyjno-Handlowo-Usługowe „PIM”  
 Spółka z o.o., Brzeg, PL.  
 (540)



Kolor znaku: czarny, zielony i odcienie, biały, czerwony, jasnoróżowy, siwy, jasnobrązowy, żółty, seledynowy  
 (531) 3.4.8, 6.7.25, 6.19.11, 29.1.3, 29.1.7, 29.1.12  
 (510), (511) **29** mięso i przetwory mięsne, podroby mięsne, wyroby garmazeryjne świeże i mrożone z mięsa oraz z jego udziałem, zwłaszcza: flaczki, klopsy mięsne, pieczeń z mięsa, pieczeń mięsno-warzywna, pieczeń mięsna z serem, galantyna, rolady mięsne, wyroby mięsne w galarecie, rumsztyki, befsztyki, hamburgery, sznycle, pasztety mięsne.

(111) **179741** (220) 2003 08 18 (210) 268732  
 (151) 2006 07 27 (441) 2004 02 23  
 (732) MEDIA SERVICE ZAWADA Sp. z o.o., Warszawa, PL.  
 (540)

**ŚWIAT BAJEK**

Kolor znaku: żółty, czerwony  
 (531) 27.5.2, 29.1.12  
 (510), (511) **09** wstępnie zapisane dyski, dyski kompaktowe, taśmy, płyty, CD-ROMY, kasety z zapisem dźwięku i/lub obrazu, danych, gry komputerowe, **16** książki, publikacje seryjne i w blokach tematycznych, informatory, gazety, dzienniki, czasopisma, katalogi, podręczniki, komiksy, oprawy, pisma informacyjne, zapisy nutowe, wydawnictwa albumowe, plakaty, wydawnictwa kartograficzne, śpiewniki, materiały drukowane, druki, szablony, segregatory, kartonowe opakowania do gromadzenia materiałów, broszury, programy, postery, albumy fotograficzne, pamiętniki, kalendarze, papeteria, obrazy, rysunki, reprodukcje, karty do gry, czcionki drukarskie, klisze, folderzy, testy, łamigłówki, materiały do uczenia się i do nauczania, **28** gry i puzzle, figurki w postaci zabawek, zabawki, gry, zabawki i gry elektroniczne, **38** usługi w zakresie: multimedialnego przesyłania informacji tekstowych i obrazowych, rozpowszechniania programów radiowych i telewizyjnych, **40** usługi poligraficzne, **41** usługi w zakresie: publikowania i wydawnicze, wydawania druków, dzienników, gazet, książek, wszelkich materiałów szkoleniowych i informacyjnych, włącznie z nagranyimi informacjami audio i/lub video, opracowywanie reportaży prasowych i fotograficznych, organizowania konkursów, zabaw i imprez rozrywkowych dla dzieci, produkcje programów

telewizyjnych i audycji radiowych, **42** usługi przetwarzania materiałów drukowanych na postać elektroniczną, mikroformy, mikrofiszę, filmy ultrafiszowe oraz publikacje materiałów w sieci globalnej, na mikroformach, mikrofiszach i filmach ultrafiszowych, produkcja scenariuszy filmowych i teatralnych.

(111) **179742** (220) 2003 08 22 (210) 268926  
 (151) 2006 08 23 (441) 2004 02 23  
 (732) Przedsiębiorstwo Produkcyjno-Handlowo Usługowe „PIM”  
 Sp. z o.o., Brzeg, PL.  
 (540)

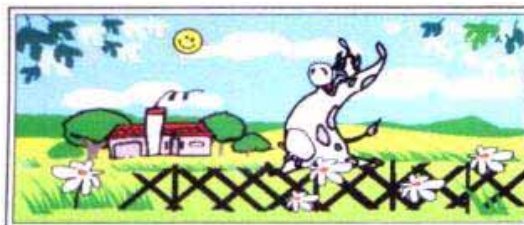

Kolor znaku: seledynowy, jasnozielony, zielony, jasnoróżowy, czarny, czerwony, biały, szary, żółty  
 (531) 3.4.2, 6.7.25, 29.1.12  
 (510), (511) **29** mięso i przetwory mięsne, podroby mięsne, wyroby garmazeryjne świeże i mrożone z mięsa oraz z jego udziałem.

(111) **179743** (220) 2003 09 01 (210) 269260  
 (151) 2006 07 27 (441) 2004 03 08  
 (732) Przedsiębiorstwo Produkcyjno-Handlowo Usługowe „PIM”  
 Sp. z o.o., Brzeg, PL.  
 (540)

**FLACZKI BRZESKIE**

Kolor znaku: czerwony, biały  
 (531) 27.5.1, 29.1.1  
 (510), (511) **29** wyroby garmazeryjne-flaki.

(111) **179744** (220) 2003 09 01 (210) 269273  
 (151) 2006 08 30 (441) 2004 03 08  
 (732) PARTA Sp. z o.o., Katowice, PL.  
 (540)



Kolor znaku: ciemnoniebieski  
 (531) 27.5.1, 29.1.4  
 (510), (511) **14** zegary, zegarki na rękę, breloczki z metali szlachetnych, cygarnice z metali szlachetnych, papierošnice z metali szlachetnych, flaszki płaskie z metali szlachetnych, pojemniki na tytoń z metali szlachetnych, spinki do krawatów, spinki do mankietów, biżuteria, **16** pióra wieczne, pióra kulkowe, długopisy, ołówki automatyczne, atrament, naboje do piór, wkłady do długopisów, wkłady do piór kulkowych, tusze, pojemniki na markery, korektory, grafity do ołówek, rapidografy, zestawy do kaligrafii, pojemniki na artykuły piśmienne, notesy teleadresowe, kalendarze, noże do papieru, organizery, akcesoria biurowe, papier do kas i faxów, papeteria, kartki okolicznościowe, przybory szkolne, opakowania papierowe na prezenty, **18** etui na karty płatnicze, etui na wizytówki, etui na klucze, teczki, aktówki, torby, portfele, plecaki, tornistry, kosmetyczki, **35** usługi doradztwa w zakresie organizowania i prowadzenia działalności gospodarczej, usługi badania rynku, usługi badania opinii, usługi reklamowe, usługi sekretarskie, usługi franszyzy w zakresie: prowadzenia punktów sprzedaży detalicznej asortymentu pocztowego i sprzedaży detalicznej usług w tym usług pocztowych, biznesowych, łączności w tym

telekomunikacyjnych, usług przekazywania informacji drogą elektroniczną, usług odpowiedzi na telefony, usług fotokopiowania, usług wynajmu skrzynek pocztowych, usług przesyłania i odbioru poczty, usług pakowania i spedycji, usług reprodukcji dokumentów, **38** usługi telefoniczne i telegraficzne, usługi faxy i elektronicznego przekazu informacji usługi dostarczania i przekazywania wiadomości, **39** usługi transportowe i magazynowe, usługi spedycji, usługi dostawy towarów i paczek, usługi pakowania towarów.

(111) **179745** (220) 2003 09 15 (210) 269933  
(151) 2006 08 07 (441) 2004 03 22  
(732) Philip Morris Polska S.A., Kraków, PL.  
(540) DISCOVER FREEDOM

(510), (511) **34** tytoń surowy i przetworzony, papierosy, cygara, cygaretki, tytoń do skręcania papierosów, tytoń fajkowy, tabaka, tytoń przeznaczony do żucia, substytuty tytoniu (za wyjątkiem przeznaczenia medycznego), artykuły dla palaczy, bibułka papierosowa, filtry papierosowe, lufki, puszki na tytoń, papierosnice, popielniczki wykonane nie z metali szlachetnych, fajki, urządzenia kieszonek do zwijania papierosów, zapalniczki, zapałki.

(111) **179746** (220) 2003 09 16 (210) 269986  
(151) 2006 08 10 (441) 2004 03 22  
(732) „RADIO ESKA” S.A., Warszawa, PL.  
(540)

## HITY NA CZASIE

## NUMER JEDEN W TWOIM MIEŚCIE

(531) 27.5.1  
(510), (511) **16** afisze, albumy, broszury, czasopisma, gazety, kalendarze, książki, rysunki, katalogi, **35** usługi w zakresie: badania opinii, rozprowadzanie i dystrybucja materiałów reklamowych: próbek, druków, prospektów, broszur, reklamy za pośrednictwem sieci komputerowej, reklamy radiowej, reklamy telewizyjnej, reklamy filmowej, rozpowszechnianie ogłoszeń reklamowych, informacji handlowej, pokazów towarów, organizowanie wystaw handlowych lub reklamowych, zarządzanie zbiorami informatycznymi, **38** usługi w zakresie: emisji radiowej, emisji telewizyjnej, zbierania oraz przesyłania informacji i wiadomości, transmisji programów radiowych i telewizyjnych, przesyłanie informacji tekstowej i obrazowej przy pomocy komputera, rozpowszechnianie programów radiowych i telewizyjnych, prowadzenie agencji informatycznych i wiadomości, **41** usługi w zakresie: edukacji z zakresu obsługi komputerów, edukacji z zakresu obsługi połączeń internetowych, organizowania konkursów edukacyjnych lub rozrywkowych, rozrywka radiowa, rozrywka telewizyjna, montaż programów radiowych lub telewizyjnych, produkcja tematycznych lub specjalistycznych słuchowisk lub widowisk, produkcja filmów, publikowanie książek, wypożyczanie nagrań wideo i dźwiękowych, publikowanie tekstów publicystycznych, **42** usługi w zakresie: programowanie komputerów, doradztwo w zakresie sprzętu komputerowego, tworzenie i utrzymywanie stron internetowych dla osób trzecich, zarządzanie i administrowanie prawami autorskimi oraz prawami własności intelektualnej.

(111) **179747** (220) 2003 09 22 (210) 270221  
(151) 2006 08 18 (441) 2004 04 05  
(732) TOP-DESIGN Chwaszczyno Chudzyński Stupnicki Spółka jawna, Chwaszczyno, PL.  
(540)

# TDC

(531) 27.5.1  
(510), (511) **06** konstrukcje metalowe, słupy metalowe, tablice sygnalizacyjne metalowe, metalowe umocowania kabli lub rur, metalowe zaciski do rur lub kabli, **17** taśmy samoprzylepne inne niż do celów medycznych i użytku domowego, tworzywa sztuczne półprzetworzone oraz wyroby z tych tworzyw, **19** konstrukcje niemetalowe, świecące i nieświecące folie z tworzyw sztucznych do znakowania

dróg, niemetalowe znaki drogowe, nieświecące i niemechaniczne, znaki ewakuacyjne i przeciwpożarowe, folie i płytki z tworzyw sztucznych do znakowania dróg, płyty niemetalowe, niemetalowa sygnalizacja nieświecąca i niemechaniczna, niemetalowe plakietki pamiątkowe, płytki z materiałów syntetycznych do znakowania dróg, słupy niemetalowe, nieświecące, niemechaniczne i niemetalowe tablicesygnalizacyjne, kostki świecące, znaki świecące w ciemności (fotoluminescencyjne), **20** tablice reklamowe, stojaki niemetalowe, nieświecące i niemetalowe numery domów, niemetalowe tabliczki identyfikacyjne, **40** nanoszenie elementów informacyjnych i reklamowych na powierzchnię różnego rodzaju materiałów, **42** projektowanie techniczne w zakresie wyposażenia wnętrz, oznakowania obiektów i informacji.

(111) **179748** (220) 2003 09 22 (210) 270242  
(151) 2006 10 02 (441) 2004 04 05  
(732) Górnośląska Spółka Gazownictwa Spółka z o.o., Zabrze, PL.  
(540)



Kolor znaku: granatowy, pomarańczowy

(531) 1.15.5, 24.15.21, 29.1.1, 29.1.4  
(510), (511) **04** paliwo gazowe, **37** budowa i konserwacja rurociągów, **39** dystrybucja gazu, transport gazu poprzez rurociągi, **42** opracowywanie projektów technicznych.

(111) **179749** (220) 2003 09 29 (210) 270474  
(151) 2006 10 04 (441) 2004 04 05  
(732) Fabryka Aparatury i Urządzeń „FAMET” Spółka Akcyjna, Kędzierzyn-Koźle, PL.  
(540)



Kolor znaku: czerwony, ciemnoniebieski, biały

(531) 26.1.2, 27.5.1, 29.1.12  
(510), (511) **06** konstrukcje metalowe, podesty metalowe, zbiorniki metalowe ciśnieniowe i beciśnieniowe, silosy metalowe, konstrukcje zbiorników metalowych do ciał stałych i cieczy, kontenery metalowe, **07** obudowy do generatorów i turbin, separatory gazu, części do maszyn do budowy dróg, części do walców drogowych, bębny do walców drogowych, korpusy maszyn drogowych, ramy, jarzma, wałki wibracyjne, czerpaki, chwytaki, do maszyn drogowych, zbiorniki hydrauliczne do maszyn drogowych, ubijaki do gruntu i części do ubijaków, części do koparek do gruntu, **11** wymienniki ciepła płaszczowo-rurowe, rekuperatory ciepła, wymienniki ciepła płaszczowo-rurowe z przegrodami helikoidalnymi, wymienniki ciepła niskopiętne i wysokopiętne dla energetyki, podgrzewacze wody regeneracyjnej nisko i wysokopiętne dla energetyki, parowe podgrzewacze powietrza dla energetyki, skraplacze do siłowni dla energetyki, chłodnice powietrzne z rurami żebrowanymi (wymenniki ciepła chłodzone powietrzem), wiązki rurowe do chłodnic powietrznych, chłodnice wody, chłodnice oleju, nagrzewnice wody, rozprężacze, kondensatory pary, kondensatory powietrzne, kolumny, reaktory, wyparki, filtry, adsorbenty, dla przemysłu chemicznego, **40** obróbka metali, wiercenie, palenie, wyżarzanie, czyszczenie przez ścieranie, nakładanie powłok na metale, cięcie metali laserem, **42** prowadzenie prac badawczo - rozwojowych w dziedzinie nauk technicznych, projektowanie maszyn, urządzeń do procesów przemysłowych.

(111) **179750** (220) 2003 09 29 (210) 270475  
(151) 2006 10 04 (441) 2004 04 05  
(732) Fabryka Aparatury i Urządzeń „FAMET” Spółka Akcyjna, Kędzierzyn-Koźle, PL.  
(540) ENERGOMET

(510), (511) **06** konstrukcje metalowe, podesty metalowe, zbiorniki metalowe ciśnieniowe i beciśnieniowe, silosy metalowe, konstrukcje zbiorników metalowych do ciał stałych i cieczy, kontenery metalowe, **07** obudowy do generatorów i turbin, separatory gazu, części do maszyn do budowy dróg, części do walców drogowych, bębny do walców drogowych, korpusy maszyn drogowych, ramy, jarzma, wałki wibracyjne, czerpaki, chwytaki, do maszyn drogowych, zbiorniki hydrauliczne do maszyn drogowych, ubijaki do gruntu i części do ubijaków, części do koparek do gruntu, **11** wymienniki ciepła płaszczowo-rurowe, rekuperatory ciepła, wymienniki ciepła płaszczowo-rurowe z przegrodami helikoidalnymi, wymienniki ciepła niskopiętne i wysokopiętne dla energetyki, podgrzewacze wody regeneracyjne nisko i wysokopiętne dla energetyki, parowe podgrzewacze powietrza dla energetyki, skraplacze do siłowni dla energetyki, chłodnice powietrzne z rurami żebrzanymi (wymenniki ciepła chłodzone powietrzem), wiązki rurowe do chłodnic powietrznych, chłodnice wody, chłodnice oleju, nagrzewnice wody, rozprężacze, kondensatory pary, kondensatory powietrzne, kolumny, reaktory, wyparki, filtry, adsorbenty, dla przemysłu chemicznego, **40** obróbka metali, wiercenie, palenie, wyżarzanie, czyszczenie przez ścieranie, nakładanie powłok na metale, cięcie metali laserem, **42** prowadzenie prac badawczo - rozwojowych w dziedzinie nauk technicznych, projektowanie maszyn, urządzeń do procesów przemysłowych.

(111) **179751** (220) 2003 09 29 (210) 270525  
 (151) 2006 08 18 (441) 2004 04 05  
 (732) PROSTAF Aleksander Łączak, Marek Trzaskowski Sp. jawna, Poznań, PL.  
 (540)



Kolor znaku: biały, czarny, czerwony  
 (531) 23.1.25, 27.5.1, 29.1.1  
 (510), (511) **09** okulary przeciwsłoneczne.

(111) **179752** (220) 2003 10 03 (210) 270702  
 (151) 2006 09 18 (441) 2004 04 05  
 (732) Auto-Ekspert Sp. z o.o., Warszawa, PL.  
 (540)



Kolor znaku: czarny, jasnozielony, ciemnozielony  
 (531) 18.1.7, 26.4.2, 27.5.1, 27.5.5, 29.1.13  
 (510), (511) **09** dyski kompaktowe, nośniki danych, dyskietki, **35** wyszukiwanie w komputerowych bazach danych, zarządzanie zbiorami informatycznymi, pozyskiwanie, systematyzacja i przetwarzanie danych w komputerowych bazach danych, **36** pośrednictwo ubezpieczeniowe, doradztwo w sprawach ubezpieczeniowych, usługi finansowe, ubezpieczeniowa wycena finansowa, usługi związane ze świadczeniami emerytalnymi, tworzenie funduszy, operacje finansowe, transakcje finansowe, analizy finansowe, doradztwo w sprawach finansowych, **41** publikowanie książek, publikowanie tekstów, kształcenie praktyczne, **42** doradztwo w zakresie sprzętu komputerowego, konwersja danych na formę elektroniczną, projektowanie oprogramowania komputerowego, instalowanie oprogramowania komputerowego, aktualizacja oprogramowania komputerowego, powielanie oprogramowania komputerowego, programowanie komputerów, projektowanie systemów komputerowych.

(111) **179753** (220) 2003 10 20 (210) 271420  
 (151) 2006 07 27 (441) 2004 04 19  
 (732) Zakład Produkcji Mebli „GOLMEB” Import-Export Sławomir Golonka, Głuchów, PL.  
 (540)



(531) 27.5.1

(510), (511) **06** osprzęt do mebli metalowy, **18** wykończenia ze skóry do mebli, **20** meble, meble pokojowe, meble kuchenne, meble biurowe, meble szkolne, meble metalowe, osprzęt do mebli niemetalowy, wykończeniowe elementy plastikowe do mebli, półki meblowe, systemy meblowe, **24** wykończenia tkaninowe i z tworzyw sztucznych do mebli, pokrowce ochronne na meble, **35** reklama handlowa, zgrupowanie na rzecz osób trzecich różnych towarów obejmujących meble i akcesoria meblowe pozwalające nabywcy wygodnie je oglądać i kupować w sklepach oraz na stronie internetowej.

(111) **179754** (220) 2003 10 24 (210) 271690  
 (151) 2006 07 17 (441) 2004 04 19  
 (732) SIECPOLSKA.PL Sp. z o.o., Poznań, PL.  
 (540)



Kolor znaku: czarny, biały, niebieski  
 (531) 16.3.17, 26.1.1, 27.5.1, 29.1.13

(510), (511) **09** komputery i osprzęt komputerowy, programy komputerowe, wydawnictwa elektroniczne, **16** wydawnictwa na nośniku papierowym, **35** usługi reklamowe, marketingowe, promocyjne, usługi w zakresie zarządzania zbiorami informatycznymi, internetowymi, telekomunikacyjnymi, **37** usługi w zakresie montażu, naprawy i konserwacji sprzętu komputerowego, systemów informatycznych, telekomunikacyjnych i internetowych, **38** usługi telekomunikacyjne w zakresie transmisji dźwięku, obrazu i danych, **42** usługi w zakresie tworzenia i utrzymywania stron internetowych, usługi doradcze i projektowe dotyczące informatyki, telekomunikacji internetu.

(111) **179755** (220) 2003 11 07 (210) 272337  
 (151) 2006 08 08 (441) 2004 04 19  
 (732) Philip Morris Polska S.A., Kraków, PL.  
 (540) Caro Reds 25

(510), (511) **34** tytoń surowy i przetworzony, papierosy, cygara, cygaretki, tytoń do skręcania papierosów, tytoń fajkowy, tabaka, tytoń przeznaczony do żucia, substytuty tytoniu (za wyjątkiem przeznaczenia medycznego), artykuły dla palaczy, bibułka papierosowa, filtry papierosowe, lufki, puszki na tytoń, papierosnice, popielniczki wykonane nie z metali szlachetnych, fajki, urządzenia kieszonkowe do zwijania papierosów, zapalniczki, zapalki.

(111) **179756** (220) 2003 11 07 (210) 272338  
 (151) 2006 08 08 (441) 2004 04 19  
 (732) Philip Morris Polska S.A., Kraków, PL.  
 (540) Caro Blues 25

(510), (511) **34** tytoń surowy i przetworzony, papierosy, cygara, cygaretki, tytoń do skręcania papierosów, tytoń fajkowy, tabaka, tytoń przeznaczony do żucia, substytuty tytoniu (za wyjątkiem przeznaczenia medycznego), artykuły dla palaczy, bibułka papierosowa, filtry papierosowe, lufki, puszki na tytoń, papierosnice, popielniczki wykonane nie z metali szlachetnych, fajki, urządzenia kieszonkowe do zwijania papierosów, zapalniczki, zapalki.

(111) **179757** (220) 2003 11 07 (210) 272339  
 (151) 2006 08 08 (441) 2004 04 19  
 (732) Philip Morris Polska S.A., Kraków, PL.  
 (540) Caro Soft Blues 25

(510), (511) **34** tytoń surowy i przetworzony, papierosy, cygara, cygaretki, tytoń do skręcania papierosów, tytoń fajkowy, tabaka, tytoń przeznaczony do żucia, substytuty tytoniu (za wyjątkiem przeznaczenia medycznego), artykuły dla palaczy, bibułka papierosowa, filtry papierosowe, lufki, puszki na tytoń, papierosnice, popielniczki wykonane nie z metali szlachetnych, fajki, urządzenia kieszonkowe do zwijania papierosów, zapalniczki, zapalki.

(111) **179758** (220) 2003 11 07 (210) 272340  
 (151) 2006 08 08 (441) 2004 04 19



(732) Philip Morris Polska S.A., Kraków, PL.  
 (540) Caro Menthols 25  
 (510), (511) **34** tytoń surowy i przetworzony, papierosy, cygara, cygaretki, tytoń do skręcania papierosów, tytoń fajkowy, tabaka, tytoń przeznaczony do żucia, substytut tytoniu (za wyjątkiem przeznaczenia medycznego), artykuły dla palaczy, bibułka papierosowa, filtry papierosowe, lufki, puszki na tytoń, papierośnice, popielniczki wykonane nie z metali szlachetnych, fajki, urządzenia kieszonkowe do zwijania papierosów, zapalniczki, zapalki.

(111) **179759** (220) 2003 11 12 (210) 272445  
 (151) 2006 09 11 (441) 2004 04 19  
 (732) Przedsiębiorstwo Hotelarsko-Gastronomiczne „MI CASA” Spółka z o.o., Poznań, PL.  
 (540) mi casa  
 (510), (511) **43** usługi hotelarsko-gastronomiczne.

(111) **179760** (220) 2003 11 12 (210) 272537  
 (151) 2006 10 05 (441) 2004 04 19  
 (732) BEIERSDORF, AG, Hamburg, DE.  
 (540)



Kolor znaku: srebrny, granatowy, biały, niebieski, żółty, czarny  
 (531) 1.15.15, 19.7.1, 27.5.1, 29.1.4  
 (510), (511) **03** środki kosmetyczne do pielęgnacji ciała i urody, środki pod prysznic i do kąpieli.

(111) **179761** (220) 2003 11 13 (210) 272577  
 (151) 2006 08 04 (441) 2004 04 19  
 (732) HEDRO FARMS POLSKA Sp. z o.o., Sadków, PL.  
 (540)



Kolor znaku: żółty, zielony, pomarańczowy, czarny  
 (531) 5.9.6, 26.1.1, 27.5.1, 29.1.15  
 (510), (511) **29** cebula przetworzona, **31** cebula świeża, nasiona i roszady cebuli.

(111) **179762** (220) 2003 11 20 (210) 272784  
 (151) 2006 10 02 (441) 2004 04 19  
 (732) BIO-ACTIVE DYSTRYBUCJA Sp. z o.o., Warszawa, PL.  
 (540)



Kolor znaku: żółty cieniowany, brązowy  
 (531) 9.1.10, 27.5.1, 29.1.2, 29.1.7  
 (510), (511) **05** produkty farmaceutyczne.

(111) **179763** (220) 2003 11 20 (210) 272796  
 (151) 2006 10 03 (441) 2004 04 19  
 (732) BIO-ACTIVE DYSTRYBUCJA Sp. z o.o., Warszawa, PL.  
 (540) NIUCHACZ  
 (510), (511) **09** filmy animowane i kinematograficzne, gry komputerowe i telewizyjne, **16** książki, czasopisma, komiksy, kalendarze, pocztówki, wydawnictwa okolicznościowe, torby do pakowania z papieru lub tworzyw sztucznych, zeszyty, **30** herbata.

(111) **179764** (220) 2003 12 01 (210) 273288  
 (151) 2006 08 28 (441) 2004 04 19  
 (732) „EURO FRUGO” Spółka z o.o., Żywiec, PL.  
 (540)



Kolor znaku: biały, niebieski, zielony, ciemnoniebieski, żółty, czerwony

(531) 1.15.15, 26.11.1, 27.5.1, 29.1.15  
 (510), (511) **32** napoje owocowe, napoje bezalkoholowe, nektary owocowe, napoje gazowane i napoje niegazowane, soki owocowe, syropy do napojów.

(111) **179765** (220) 2003 12 01 (210) 273289  
 (151) 2006 08 28 (441) 2004 04 19  
 (732) „EURO FRUGO” Spółka z o.o., Żywiec, PL.  
 (540)



Kolor znaku: biały, niebieski, zielony, ciemnoniebieski

(531) 1.15.15, 27.5.1, 29.1.12  
 (510), (511) **32** napoje owocowe, napoje bezalkoholowe, nektary owocowe, napoje gazowane i napoje niegazowane, soki owocowe, syropy do napojów.

(111) **179766** (220) 2003 12 02 (210) 273369  
 (151) 2006 07 21 (441) 2004 04 19  
 (732) PPHU - Teresa Rzucidło, Bochnia, PL.  
 (540)



(531) 3.7.3, 5.7.2, 5.13.25, 25.1.5, 27.5.1  
 (510), (511) **35** zgrupowanie na rzecz osób trzecich towarów, pozwalające nabywcy wygodnie je oglądać i kupować w sklepach wielobranżowych.

(111) **179767** (220) 2003 12 09 (210) 273651  
 (151) 2006 08 31 (441) 2004 04 19  
 (732) Pfizer Products Inc., Groton, US.  
 (540) THEROSCA  
 (510), (511) **05** preparaty i substancje farmaceutyczne i weterynaryjne.



(111) **179768** (220) 2003 12 15 (210) 273910  
 (151) 2006 08 30 (441) 2004 04 19  
 (732) Sadowski Spółka z o.o., Kraków, PL.  
 (540)



Kolor znaku: pomarańczowy, biały, jasnobordowy  
 (531) 26.11.1, 27.5.1, 29.1.1, 29.1.2, 29.1.6  
 (510), (511) **30** musztarda, ocet, sosy, przyprawy, aromaty, majonezy, sosy do sałatek.

(111) **179769** (220) 2003 12 29 (210) 274480  
 (151) 2006 08 18 (441) 2004 04 19  
 (732) POLRENTGEN Spółka z o.o., Warszawa, PL.  
 (540)



Kolor znaku: niebieski, czerwony  
 (531) 26.1.1, 26.13.1, 27.5.1, 29.1.12  
 (510), (511) **09** programy komputerowe, **10** aparaty i instrumenty medyczne, aparaty i narzędzia weterynaryjne, **40** utylizacja odpadów, **41** organizacja i prowadzenie szkoleń.

(111) **179770** (220) 2003 12 29 (210) 274481  
 (151) 2006 09 15 (441) 2004 04 19  
 (732) CHENBRO MICOM CO., LTD, Taipei Hsine, TW.  
 (540)



(531) 26.15.9, 27.5.1  
 (510), (511) **09** hosty komputerowe, urządzenia do przechowywania danych, czytniki kart, pokrywy i pokrowce na monitory komputerowe, obudowy komputerowe, klawiatury, drukarki i inne urządzenia współpracujące z komputerami, opakowania sortujące na dyski, opakowania sortujące na płyty CD, podkładki pod myszy do komputerów, uchwyty, ramiona i wysięgniki do monitorów, oparcia na dłonie do klawiatur komputerowych, cyfrowe aparaty fotograficzne, przenośne odtwarzacze MP3, konwertery sygnałów, zestawy usuwalnych napędów dysków twardej, zasilacze, czujniki temperatury dla systemów hostowych.

(111) **179771** (220) 2004 01 14 (210) 274931  
 (151) 2006 10 05 (441) 2004 04 19  
 (732) INTRALL POLSKA Spółka z o.o., Lublin, PL.  
 (540)



Kolor znaku: szary, czerwony  
 (531) 26.4.1, 26.11.1, 27.5.1, 29.1.1, 29.1.6  
 (510), (511) **12** pojazdy samochodowe, części składowe do pojazdów samochodowych.

(111) **179772** (220) 2004 01 14 (210) 274949  
 (151) 2006 10 04 (441) 2004 04 19

(732) SPS HANDEL S.A., Warszawa, PL.  
 (540)



Kolor znaku: biały, zielony  
 (531) 5.3.4, 24.3.1, 26.1.1, 27.5.1, 29.1.3  
 (510), (511) **29** tłuszcze i oleje jadalne, mleko i wyroby mleczne, jaja, mięso, ryby, drób, wędliny, konserwy mięsne, drobiowe i rybne, konserwy warzywne i owocowe, przetwory z warzyw i owoców, warzywa i owoce suszone, **30** mąka zbożowa, mąka ziemniaczana, ryż, cukier, sól, kukurydza, soja, kawa, herbata, kakao, kasze, makarony, preparaty zbożowe, przyprawy, wyroby piekarnicze, wyroby cukiernicze, słodczyce, wyroby czekoladowe, lody, drożdże, proszki do pieczenia, miód, ocet, musztarda, majonezy, **31** świeże owoce i warzywa, grzyby, ziarna zbóż, ziemniaki, nasiona, choinki, kwiaty naturalne, pokarm dla zwierząt, **35** zgrupowanie na rzecz osób trzecich towarów pozwalające nabywcy wygodnie je oglądać i kupować w sklepie branży spożywczej.

(111) **179773** (220) 2004 01 14 (210) 274952  
 (151) 2006 10 04 (441) 2004 04 19

(732) SPS HANDEL S.A., Warszawa, PL.  
 (540) ZIELONY MARKET  
 (510), (511) **29** tłuszcze i oleje jadalne, mleko i wyroby mleczne, jaja, mięso, ryby, drób, wędliny, konserwy mięsne, drobiowe i rybne, konserwy warzywne i owocowe, przetwory z warzyw i owoców, warzywa i owoce suszone, **30** mąka zbożowa, mąka ziemniaczana, ryż, cukier, sól, kukurydza, soja, kawa, herbata, kakao, kasze, makarony, preparaty zbożowe, przyprawy, wyroby piekarnicze, wyroby cukiernicze, słodczyce, wyroby czekoladowe, lody, drożdże, proszki do pieczenia, miód, ocet, musztarda, majonezy, **31** świeże owoce i warzywa, grzyby, ziarna zbóż, ziemniaki, nasiona, choinki, kwiaty naturalne, pokarm dla zwierząt, **35** zgrupowanie na rzecz osób trzecich towarów pozwalające nabywcy wygodnie je oglądać i kupować w sklepie branży spożywczej.

(111) **179774** (220) 2004 01 14 (210) 274964  
 (151) 2006 08 16 (441) 2004 04 19

(732) Pfizer Products Inc., Groton, US.  
 (540) VERAQUIS  
 (510), (511) **05** preparaty farmaceutyczne i weterynaryjne, preparaty sanitarne do celów medycznych, substancje dietetyczne do celów leczniczych, żywność dla niemowląt, plastry, materiały opatrunkowe, materiały do plombowania zębów, woski dentystyczne, preparaty dezynfekcyjne, preparaty do zwalczania szkodników, fungicydy, herbicydy.

(111) **179775** (220) 2004 01 15 (210) 275012  
 (151) 2006 09 25 (441) 2004 04 19

(732) KONGER Bogdan Gosztyła, Blizne Łaszczyńskiego, PL.  
 (540) STEELON  
 (510), (511) **28** gry i zabawki, artykuły sportowe i gimnastyczne zawarte w klasie 28, wędkę, żyłki, spławiki, podbieraki, siatki, haczyki, kołowrotki, przynęty, torby na sprzęt wędkarski, sprzęt i przybory wędkarskie zawarte w klasie 28.

(111) **179776** (220) 2004 01 23 (210) 275332  
 (151) 2006 10 10 (441) 2004 05 04

(732) POLBITA Spółka z o.o., Warszawa, PL.  
 (540) OZON JANGAL  
 (510), (511) **03** pudry do makijażu, środki do makijażu i demakijażu, środki przeznaczone do pielęgnacji i malowania paznokci, podkłady barwiące, środki przeznaczone do pielęgnacji i malowania ust, kremy, toniki, mleczka, balsamy, dezodoranty osobiste i środki przeciw poceniu, wody toaletowe, perfumy, wody kolońskie, środki do pielęgnacji włosów, mydła toaletowe i dezodoryzujące, środki do kąpieli

i pod prysznic, środki do golenia, środki do pielęgnacji zębów i jamy ustnej, maseczki, środki do depilacji, środki do samoopalania, środki do opalania.

(111) **179777** (220) 2004 01 23 (210) 275354  
 (151) 2006 10 10 (441) 2004 05 04  
 (732) „ELECTRONIC INTERNATIONAL COMMERCE” Spółka z o.o.,  
 Warszawa, PL.  
 (540)



Kolor znaku: czarny, bordowy

(531) 27.5.1, 29.1.7, 29.1.8

(510), (511) **09** odtwarzacze kaset, odtwarzacze płyt kompaktowych, odbiorniki audio i video, odbiorniki radiowe, głośniki, głośniki tubowe, przewody elektryczne, odbiorniki telewizyjne, wzmacniacze, **35** organizowanie wystaw w celach handlowych i reklamowych, powielanie dokumentów, publikowanie tekstów reklamowych, rozpowszechnianie materiałów reklamowych: ulotki, prospekty, druki, próbki, uaktualnianie materiałów reklamowych, promocja sprzedaży dla osób trzecich, **39** dostarczanie towarów, magazynowanie, składowanie towarów, pakowanie towarów, pakowanie produktów, **41** wypożyczanie sprzętu audio, organizowanie i prowadzenie seminariów, obsługa sal kinowych, organizowanie i prowadzenie konferencji, organizowanie i prowadzenie kongresów, organizowanie i prowadzenie pracowni specjalistycznych, organizowanie i prowadzenie seminariów, organizowanie i prowadzenie sympozjów, organizowanie i prowadzenie zjazdów, organizowanie konkursów edukacyjnych lub rozrywkowych, studia filmowe, studia nagrań, sale koncertowe.

(111) **179778** (220) 2004 01 26 (210) 275389  
 (151) 2006 10 11 (441) 2004 05 04  
 (732) MATTES POLAND Sp. z o.o., Gliwice, PL.  
 (540) BOOM

(510), (511) **03** perfumeria, wody toaletowe, kosmetyki, dezodoranty, preparaty do pielęgnacji i układania włosów-szampony, odżywki, lakiery, farby i płukanki farbujące, żele, preparaty do mycia i kąpielimydła, żele, olejki, sole, preparaty do ochrony i pielęgnacji skóry-kremy, emulsje, mleczka, preparaty do golenia oraz stosowanie po goleniu, preparaty przeciwsłoneczne, preparaty do opalania i po opalaniu- kremy, olejki, preparaty depilujące, kosmetyczne patyczki, płatki i waciki, środki wybielające i inne substancje stosowane w praniu- proszki, płyny do płukania, środki do mycia naczyń- proszki, detergenty i nablyszczacze, środki czyszczące i dezynfekujące do WC, preparaty do pielęgnacji jamy ustnej- pasty do zębów, **05** preparaty zapachowe do odświeżania powietrza, preparaty do użycia na skórę odstraszające owady oraz łagodzące ukąszenia owadów, środki higieny osobistej-tampony, podpaski, chusteczki nasączone płynami kosmetycznymi, **08** maszynki do golenia elektryczne i nonelektryczne, maszynki do obcinania włosów elektryczne i nonelektryczne, nożyki fryzjerskie, cążki, gilotynki i pilniki do manicure i pedicure, **21** szczoteczki do zębów elektryczne i nonelektryczne, nici dentystryczne, szczotki do włosów i grzebień.

(111) **179779** (220) 2004 01 26 (210) 275390  
 (151) 2006 10 11 (441) 2004 05 04  
 (732) MATTES POLAND Sp. z o.o., Gliwice, PL.  
 (540) MATTÉ

(510), (511) **03** perfumeria, wody toaletowe, kosmetyki, dezodoranty, preparaty do pielęgnacji i układania włosów-szampony, odżywki, lakiery, farby i płukanki farbujące, żele, preparaty do mycia i kąpielimydła, żele, olejki, sole, preparaty do ochrony i pielęgnacji skóry-kremy, emulsje, mleczka, preparaty do golenia oraz stosowanie po goleniu, preparaty przeciwsłoneczne, preparaty do opalania i po opalaniu- kremy, olejki, preparaty depilujące, kosmetyczne patyczki, płatki i waciki, środki wybielające i inne substancje stosowane w praniu- proszki, płyny do płukania, środki do mycia naczyń- proszki, detergenty i nablyszczacze, środki czyszczące i dezynfekujące do WC,

preparaty do pielęgnacji jamy ustnej- pasty do zębów, **05** preparaty zapachowe do odświeżania powietrza, preparaty do użycia na skórę odstraszające owady oraz łagodzące ukąszenia owadów, środki higieny osobistej-tampony, podpaski, chusteczki nasączone płynami kosmetycznymi, **08** maszynki do golenia elektryczne i nonelektryczne, maszynki do obcinania włosów elektryczne i nonelektryczne, nożyki fryzjerskie, cążki, gilotynki i pilniki do manicure i pedicure, **21** szczoteczki do zębów elektryczne i nonelektryczne, nici dentystryczne, szczotki do włosów i grzebień.

(111) **179780** (220) 2004 01 30 (210) 275607  
 (151) 2006 08 18 (441) 2004 05 04  
 (732) Piekarnia Familijna Witold Kowalczyk, Elżbieta Kowalczyk,  
 Kuźnica Czeszycka, PL.

(540) Bochen Familijny

(510), (511) **30** wyroby piekarnicze, **35** prowadzenie sklepów i hurtowni z wyrobami piekarniczymi i cukierniczymi.

(111) **179781** (220) 2004 02 09 (210) 276022  
 (151) 2006 09 15 (441) 2004 05 17  
 (732) Gellwe Sp. z o.o., Zabierzów, PL.  
 (540)



Kolor znaku: biały, czerwony, żółty

(531) 26.4.4, 27.5.1, 29.1.13

(510), (511) **30** budynie, kisiele, produkty żywnościowe ze skrobi, skrobia, skrobia do celów spożywczych, desery w proszku na bazie skrobi, **39** konfekcjonowanie budyniu, kisielu i produktów żywnościowych ze skrobi.

(111) **179782** (220) 2004 02 13 (210) 276294  
 (151) 2006 10 04 (441) 2004 05 17  
 (732) UNI-CHEM Sp. z o.o., Warszawa, PL.  
 (540)



Kolor znaku: ciemnoniebieski, czarny

(531) 27.5.1, 29.1.12

(510), (511) **01** produkty chemii organicznej i nieorganicznej, odczynniki chemiczne, surowce chemiczne.

(111) **179783** (220) 2004 02 16 (210) 276434  
 (151) 2006 09 12 (441) 2004 05 17  
 (732) Kompania Spirytusowa Wratislavia POLMOS Wrocław S.A.,  
 Wrocław, PL.

(540)



Kolor znaku: srebrny, brązowy, jasnoszary

(531) 2.3.1, 9.1.10, 19.7.2, 27.5.1, 29.1.1

(510), (511) **33** wódka, napoje alkoholowe.

(111) **179784** (220) 2004 02 16 (210) 276435  
 (151) 2006 09 12 (441) 2004 05 17  
 (732) Kompania Spirytusowa Wratislavia POLMOS Wrocław S.A.,  
 Wrocław, PL.

(540)



(531) 2.3.1, 9.1.10, 19.7.2, 27.5.1  
 (510), (511) **33** wódka, napoje alkoholowe.

(111) **179785** (220) 2004 02 23 (210) 276694  
 (151) 2006 10 11 (441) 2004 05 31  
 (732) „SPIN” Spółka z ograniczoną odpowiedzialnością,  
 Szczecinek, PL.  
 (540)



Kolor znaku: czerwony, czarny  
 (531) 26.4.1, 26.4.9, 26.11.3, 27.5.1, 29.1.1, 29.1.6, 29.1.8  
 (510), (511) **16** albumy, atlasy, artykuły biurowe z wyjątkiem mebli,  
 bloczki do pisania, materiały piśmienne do bloków rysunkowych,  
 chorągiewki papierowe, papierowe chusteczki do nosa, cyrkle kre-  
 ślarskie, aparaty ręczne do etykietowania, filtry do kawy papierowe,  
 folia z tworzywa sztucznego do pakowania, gazety, globusy ziem-  
 skie, gumki do ścierania, indeksy, skorowidze, materiały do introlig-  
 atorstwa, kalendarze, kalka techniczna, wyroby z kartonu, karty  
 pocztowe, kleje do papieru lub do użytku domowego, kreda do pi-  
 sania, trójkąty kreślarskie, krzywki, książki, mapy, notesy podręczne,  
 ołówki, papier do pakowania, papier do maszyn rejestrujących, papier  
 higieniczny, papier listowy, papier mch, papier pakowy, papier perga-  
 minowy, papier toaletowy, artykuły papiernicze, materiały piśmienne,  
 plakaty, znaczki pocztowe, powielacze, przyciski do papieru, repro-  
 dukcje graficzne, ręczniki papierowe, przyrządy do rysunków, spina-  
 cze biurowe, torby na śmieci, taśmy papierowe, **28** balony do zabawy,  
 zabawki, zabawki dla zwierząt domowych, zabawki ruchome, zabawki  
 sterowane radiem, gry planszowe, urządzenia do gier elektronicz-  
 nych, innych niż telewizyjne, gry automatyczne lub na żetony, **39** do-  
 starczanie towarów zamówionych korespondencyjnie.

(111) **179786** (220) 2004 02 23 (210) 276739  
 (151) 2006 09 22 (441) 2004 05 31  
 (732) Gellwe Sp. z o.o., Zabierzów, PL.  
 (540)



Kolor znaku: biały, granatowy, czerwony, żółty, zielony  
 (531) 5.7.12, 26.4.2, 27.5.1, 29.1.15  
 (510), (511) **05** herbata lecznicza, herbata ziołowa do celów leczni-  
 czych, **30** aromaty inne niż olejki aromatyczne, herbata, namiastki  
 herbaty, substytuty herbaty, napoje na bazie herbaty, herbata gra-  
 nulowana, **32** esencje do produkcji napojów, lemoniady, lemoniady  
 w proszku, napoje bezalkoholowe, napoje musujące, napoje musują-  
 ce w proszku.

(111) **179787** (220) 2004 02 25 (210) 276793  
 (151) 2006 09 12 (441) 2004 05 31  
 (732) Kompania Spirytusowa Wratislavia POLMOS Wrocław S.A.,  
 Wrocław, PL.

(540)



Kolor znaku: niebieski i odcienie, granatowy, czerwony i odcienie,  
 biały, srebrny, żółty i odcienie  
 (531) 1.15.5, 19.7.1, 25.1.1, 27.5.1, 29.3.13  
 (510), (511) **33** wódka, napoje alkoholowe.

(111) **179788** (220) 2004 02 25 (210) 276794  
 (151) 2006 09 12 (441) 2004 05 31  
 (732) Kompania Spirytusowa Wratislavia POLMOS Wrocław S.A.,  
 Wrocław, PL.  
 (540)



(531) 1.15.5, 19.7.1, 25.1.1, 27.5.1  
 (510), (511) **33** wódka, napoje alkoholowe.

(111) **179789** (220) 2004 02 25 (210) 276795  
 (151) 2006 09 12 (441) 2004 05 31  
 (732) Kompania Spirytusowa „Wratislavia” Polmos Wrocław S.A.,  
 Wrocław, PL.  
 (540)



Kolor znaku: srebrny, czerwony, biały, czarny  
 (531) 2.1.20, 26.1.1, 27.5.1, 29.1.7  
 (510), (511) **35** dystrybucja próbek, promocja sprzedaży dla osób  
 trzecich, **39** konfekcjonowanie, przepakowywanie i składowanie to-  
 warów, **43** usługi zaopatrzenia w napoje i żywność, usługi barowe,  
 catering, restauracyjne.

(111) **179790** (220) 2004 02 25 (210) 276796  
 (151) 2006 09 12 (441) 2004 05 31  
 (732) Kompania Spirytusowa „Wratislavia” Polmos Wrocław S.A.,  
 Wrocław, PL.  
 (540)



(531) 2.1.20, 26.1.1, 27.5.1



(510), (511) **35** dystrybucja próbek, promocja sprzedaży dla osób trzecich, **39** konfekcjonowanie, zapakowywanie i składowanie towarów, **43** usługi zaopatrzenia w napoje i żywność, usługi barowe, catering, restauracyjne.

(111) **179791** (220) 2004 03 05 (210) 277279  
 (151) 2006 09 26 (441) 2004 06 14  
 (732) WITEX POLSKA Sp. z o.o., Wrocław, PL.  
 (540)



Kolor znaku: ciemnozielony, pomarańczowo-żółty, biały  
 (531) 27.5.1, 29.1.2, 29.1.3

(510), (511) **01** kleje do drewnianych, drewnopodobnych i laminowanych podłóg oraz parkietów, **03** środki czyszczące do podłóg drewnianych, drewnopodobnych i laminowanych oraz parkietów, **20** parkiety oraz podłogi drewniane, drewnopodobne i laminowane.

(111) **179792** (220) 2004 03 12 (210) 277678  
 (151) 2006 09 07 (441) 2004 06 14  
 (732) Zeelandia Sp. z o.o., Tarnowo Podgórne, PL.  
 (540) fruit garden  
 (510), (511) **30** pasta smakowa do produkcji cukierniczej.

(111) **179793** (220) 2004 03 12 (210) 277679  
 (151) 2006 09 15 (441) 2004 06 14  
 (732) Zeelandia Sp. z o.o., Tarnowo Podgórne, PL.  
 (540) mix podhalański  
 (510), (511) **30** mieszanka do wyrobu chleba.

(111) **179794** (220) 2004 03 23 (210) 278162  
 (151) 2006 10 03 (441) 2004 06 28  
 (732) „ASA” Spółka z o.o., Głubczyce, PL.  
 (540) ARTRESAN 1 A DAY  
 (510), (511) **05** produkty farmaceutyczne, inne środki lecznicze, medyczna żywność dietetyczna, żywność suplementarna i dietetyczne środki spożywcze, napoje do celów leczniczych, żywność dla niemowląt, dodatki odżywcze do celów leczniczych.

(111) **179795** (220) 2004 03 23 (210) 278164  
 (151) 2006 10 03 (441) 2004 06 28  
 (732) „ASA” Spółka z o.o., Głubczyce, PL.  
 (540) ARTRESAN ACTIVE  
 (510), (511) **05** produkty farmaceutyczne, inne środki lecznicze, medyczna żywność dietetyczna, żywność suplementarna i dietetyczne środki spożywcze, napoje do celów leczniczych, żywność dla niemowląt, dodatki odżywcze do celów leczniczych.

(111) **179796** (220) 2004 04 01 (210) 278722  
 (151) 2006 10 04 (441) 2004 07 12  
 (732) ES SYSTEM S.A., Kraków, PL.  
 (540)



(531) 27.5.1  
 (510), (511) **06** słupy metalowe do przewodów elektrycznych metalowych, **07** awaryjne agregaty prądotwórcze, **09** akumulatory elektryczne, baterie anodowe, baterie elektryczne, baterie do oświetlenia, baterie słoneczne, cewki dławikowe impedancyjne, cewki elektromagnetyczne, cewki elektryczne, cewki indukcyjne, elektroniczne pióra świetlne, elektrodynamiczna aparatura do zdalnego sterowania sygnałami, elektroniczne wskazówki emitujące światło,

gniazdka, wtyczki i inne kontakty elektryczne, instalacje elektryczne, instalacje elektryczne do zdalnego sterowania procesami przemysłowymi, lampy optyczne, kable światłowodowe, latarnie optyczne, płytki krzemowe półprzewodnikowe do obwodów scalonych, płytki półprzewodnikowe do obwodów scalonych, programy komputerowe, prostowniki prądu, przełączniki elektryczne, przełączniki do sygnałów elektronicznych, przemienniki i inwertory elektryczności, przetwornice elektryczne, przewody elektryczne, puszkę przełącznikowe do celów elektrycznych, puszkę rozgałęźne do celów elektrycznych, pulpity rozdzielcze do instalacji elektrycznych, regulatory elektryczne do ściemniania światła, szafy rozdzielcze dla celów elektrycznych, skrzynki akumulatorowe, skrzynki do przyłączy elektrycznych, skrzynki złączowe w elektryczności, sygnalizatory dla elektryczności, światłomierze, światłowody, tablice rozdzielcze w elektryczności, tablice sterownicze w elektryczności, tuleje złączowe do kabli elektrycznych, transformatory elektryczne włókna przewodzące promienie świetlne, urządzenia do ładowania akumulatorów, urządzenia elektryczne pomiarowe, wyłączniki elektryczne, wyłączniki samoczynne, wyłączniki zdalnie sterowane, złącza do przewodów elektrycznych, złącza elektryczne, złączki dla celów elektrycznych, **10** lampy kwarcowe dla celów leczniczych, lampy ultrafioletowe do celów leczniczych, **11** abażury do lamp, klosze do lamp, osłony do lamp, palniki do lamp, reflektory do lamp, rury do lamp, zawieszania do lamp, szkła do lamp, lampiony, lampki elektryczne na choinkę, lampy bakteriobójcze do oczyszczania powietrza, lampy do oświetlenia akwarium, lampy bezpieczeństwa, lampy elektryczne, lampy gazowe, lampy olejowe, lampy oświetleniowe, lampy uliczne, latarnie oświetleniowe, lampy ultrafioletowe do celów innych niż lecznicze, lampy do aparatów projekcyjnych, lampy górnicze, lampy laboratoryjne, lampy luminescencyjne rurowe do oświetlenia, lampy łukowe, lampy wyładowcze elektryczne rurowe do oświetlenia, lampy wyładowcze elektryczne do oświetlenia, latarnie oświetleniowe, latarki, latarki kieszonek, oprawki żarówek do lamp elektrycznych, urządzenia do opalania, urządzenia i instalacje do oświetlenia, oświetlenia sufitowe, reflektory do pojazdów, reflektory samochodowe, race oświetlające, stelaże do abażurów, świeczniki, żarówki elektryczne do lamp, żarówki oświetleniowe, żyrandole, urządzenia zabezpieczające do oświetlenia, **12** instalacje elektryczne zapobiegające włamaniom, **35** usługi agencji importowo-eksportowych, usługi agencji informacji handlowej, usługi profesjonalnego doradztwa w zakresie działalności gospodarczej, ekspertyzy w zakresie działalności gospodarczej, usługi doradztwa w zakresie działalności gospodarczej, usługi zaopatrzeniowe na zlecenie osób trzecich, usługi zakupu produktów dla innych przedsiębiorstw na ich zlecenie, **36** usługi agencji celnych, **37** informacja o montażu, naprawach i instalacji oświetlenia, usługi informacji budowlanej, usługi realizacji obiektów budowlanych w zakresie techniki oświetleniowej, usługi instalowania, konserwacji i naprawy aparatów i urządzeń oświetleniowych, usługi instalowania i naprawy urządzeń elektrycznych, usługi montażu i naprawy instalacji oświetleniowej, usługi eliminacji zakłóceń w instalacjach elektrycznych oświetleniowych, usługi instalowania i naprawy alarmów przeciw włamaniom, wszelkie usługi budowlane i instalacyjne dotyczące aparatów, urządzeń i instalacji oświetleniowej, usługi nadzoru przy montażu i budowie instalacji oświetleniowych, **39** usługi dostarczania towarów zamówionych korespondencyjnie, usługi dostarczania towarów, usługi spedycyjne, **42** doradztwo w sprawach techniki oświetleniowej, doradztwo w zakresie oświetlenia wnętrz mieszkalnych, usługi doradztwa budowlanego, ekspertyzy inżynierskie, projektowanie systemów oświetleniowych dla biur, hoteli, sklepów i obiektów przemysłowych, usługi projektowania architektury wnętrz i techniki oświetleniowej terenów otwartych i wnętrz, usługi opracowywania projektów technicznych, usługi projektowania budynków, usługi projektowania dekoracji wnętrz, usługi naukowo-badawcze na zlecenie osób trzecich, usługi instalacyjne oprogramowania komputerów, usługi administrowania stronami komputerowymi w tym stronami sieciowymi, wzornictwo dotyczące aparatury, sprzętu i urządzeń oświetleniowych, **45** usługi monitoringu systemów bezpieczeństwa i systemów antywłamaniowych, usługi doradcze w sprawach bezpieczeństwa.

(111) **179797** (220) 2004 04 07 (210) 278965  
 (151) 2006 10 17 (441) 2004 07 12  
 (732) Przedsiębiorstwo Przemysłu Spirytusowego POLMOS w Warszawie Spółka Akcyjna, Warszawa, PL.

(540) stobrawa  
(510), (511) **33** napoje alkoholowe.

(111) **179798** (220) 2004 12 09 (210) 288655  
(151) 2006 09 27 (441) 2005 03 21  
(732) „CLASSEN-POL” Spółka Akcyjna, Zwonowice, PL.  
(540)



Kolor znaku: czerwony, biały  
(531) 24.9.2, 27.5.1, 29.1.1  
(510), (511) **06** metalowy osprzęt montażowy do podłóg, zaczepy metalowe do listew przypodłogowych, **19** drewno klejone, drewno okleinowane, kształtowniki drewniane wykończeniowe, panele podłogowe, parkiet, deski podłogowe, niemetalowe podłogowe elementy wykończeniowe, niemetalowe listwy przypodłogowe.

(111) **179799** (220) 2004 12 09 (210) 288656  
(151) 2006 09 27 (441) 2005 03 21  
(732) „CLASSEN-POL” Spółka Akcyjna, Zwonowice, PL.  
(540) royal floor collection

(510), (511) **06** metalowy osprzęt montażowy do podłóg, zaczepy metalowe do listew przypodłogowych, **19** drewno klejone, drewno okleinowane, kształtowniki drewniane wykończeniowe, panele podłogowe, parkiet, deski podłogowe, niemetalowe podłogowe elementy wykończeniowe, niemetalowe listwy przypodłogowe.

(111) **179800** (220) 2004 12 16 (210) 288966  
(151) 2006 10 03 (441) 2005 05 30  
(732) Société des Produits Nestlé S.A., Vevey, CH.  
(540)



Kolor znaku: czerwony, biały, szary  
(531) 27.5.1, 29.1.12  
(510), (511) **30** galaretki, budyń, kisiel, słodycze, lody i desery lodowe, desery w proszku.

(111) **179801** (220) 2004 12 17 (210) 288978  
(151) 2006 10 03 (441) 2005 05 30  
(732) GABINET STOMATOLOGICZNY BIORENIX-FALDENT Bożena Hilsberg, Warszawa, PL.

(540) FALDENT  
(510), (511) **44** usługi stomatologiczne.

(111) **179802** (220) 2004 12 21 (210) 289134  
(151) 2006 10 09 (441) 2005 04 04  
(732) FAWOR Spółdzielnia Piekarsko-Ciastkarska, Poznań, PL.  
(540) akademicki

(510), (511) **30** kawa, herbata, kakao, cukier, ryż, mąka, preparaty zbożowe, makarony, przyprawy, namiastki kawy, ciastka, słodycze, lody, wyroby piekarskie, miód, proszki do pieczenia.

(111) **179803** (220) 2004 12 21 (210) 289138  
(151) 2006 10 04 (441) 2005 04 04  
(732) MAKARONY POLSKIE S.A., Rzeszów, PL.

(540) ELPAST  
(510), (511) **30** kluski, makarony.

(111) **179804** (220) 2004 12 29 (210) 289388  
(151) 2006 09 22 (441) 2005 04 04

(732) PHOENIX Pharma Polska Sp. z o.o., Warszawa, PL.  
(540)



Kolor znaku: zielony, czarny

(531) 26.1.1, 27.5.1, 29.1.12  
(510), (511) **05** produkty farmaceutyczne, weterynaryjne i sanitarne dla celów medycznych, substancje dietetyczne do celów leczniczych, żywność dla niemowląt, plastry i materiały opatrunkowe, zioła lecznicze i środki dentystyczne, **16** etykiety i etykietki nie z materiałów tekstylnych, szylidy z papieru lub kartonu, naklejki, nalepki, prospekty, ulotki reklamowe, druki i plakaty, **35** organizacja wystaw w celach marketingowych dotyczących leków sprzedawanych w aptekach bez recepty, publikowanie materiałów reklamowych w postaci druków, prospektów, ulotek informacyjnych dotyczących chorób o dużym zasięgu społecznym, prowadzenie hurtowni leków i aptek, **39** dystrybucja materiałów i produktów wskazanych w wyżej wymienionych w klasach, **41** opracowywanie i publikacja materiałów informacyjno-edukacyjnych dotyczących leków i ich stosowania, zwłaszcza w przypadkach chorób o dużym zasięgu społecznym.

(111) **179805** (220) 2005 01 03 (210) 289567  
(151) 2006 09 28 (441) 2005 04 18  
(732) Przedsiębiorstwo Produkcyjno Handlowe „Aspol” Sp. z o.o., Królów Las, PL.

(540) RAVI  
(510), (511) **03** środki do płukania, środki do prania, środki do czyszczenia, szampony, mydło w płynie, płyny do kąpieli, płyny do czyszczenia powierzchni, płyny do mycia naczyń, płyny do mycia szyb, płyny do spryskiwaczy szyb, płyny do czyszczenia szkła, preparaty do czyszczenia, kosmetyka samochodowa, środki do wywabiania plam, środki toaletowe, środki do pielęgnacji nie do celów leczniczych, kosmetyki pielęgnacyjne, detergenty używane do celów gospodarstwa domowego.

(111) **179806** (220) 2005 01 03 (210) 289568  
(151) 2006 09 28 (441) 2005 04 18  
(732) Przedsiębiorstwo Produkcyjno Handlowe „Aspol” Sp. z o.o., Królów Las, PL.

(540) SVEA  
(510), (511) **03** środki do płukania, środki do prania, środki do czyszczenia, szampony, mydło w płynie, płyny do kąpieli, płyny do czyszczenia powierzchni, płyny do mycia naczyń, płyny do mycia szyb, płyny do spryskiwaczy szyb, płyny do czyszczenia szkła, preparaty do czyszczenia, kosmetyka samochodowa, środki do wywabiania plam, środki toaletowe, środki do pielęgnacji nie do celów leczniczych, kosmetyki pielęgnacyjne, detergenty używane do celów gospodarstwa domowego.

(111) **179807** (220) 2005 01 12 (210) 289827  
(151) 2006 10 02 (441) 2005 04 18  
(732) „POLSKI LEK” Spółka Akcyjna, Warszawa, PL.  
(540)



(531) 5.3.11, 26.11.1, 27.5.1  
(510), (511) **05** wyroby cukiernicze do celów leczniczych, dietetyczne napoje przystosowane do celów medycznych, napoje lecznicze, środki dezynfekcyjne do celów higienicznych, zioła lecznicze, preparaty witaminowe, produkty farmaceutyczne z wyłączeniem produktów do leczenia chorób układu krążenia, żywność dietetyczna do celów leczniczych, dietetyczne napoje do celów medycznych, tabletki musujące/

kapsułki wzbogacone w witaminy i minerały, suplementy diety, leki, środki spożywcze specjalnego przeznaczenia żywieniowego i środki spożywcze specjalnego przeznaczenia medycznego, **32** napoje izotoniczne, tabletki musujące do sporządzania napojów, pastylki do sporządzania napojów, proszek do sporządzania napojów, napoje bezalkoholowe, soki, napoje owocowe, syropy, nektary, wody mineralne.

(111) **179808** (220) 2005 01 19 (210) 290072  
 (151) 2006 10 09 (441) 2005 05 02  
 (732) „POLPIW” Sp. Jawna J. Brzękowski A. Cybulski Dystrybutor Browarów Polskich, Łódź, PL.  
 (540)



Kolor znaku: czarny, biały, szary i odcienie, beżowy i odcienie  
 (531) 26.4.7, 26.11.2, 27.5.1, 29.1.13  
 (510), (511) **35** prowadzenie punktu sprzedaży hurtowej alkoholu, piwa, wina i napojów.

(111) **179809** (220) 2005 01 24 (210) 290221  
 (151) 2006 10 03 (441) 2005 05 02  
 (732) AGENCJA JEŹDZIECKA Anna, Artur Bober, Ochaby Wielkie, PL.  
 (540)



(531) 3.3.1, 3.3.24, 26.1.2, 27.5.1  
 (510), (511) **35** zgrupowanie na rzecz osób trzecich sprzętu i odzieży jeździeckiej, pasz, witamin, środków odnowy biologicznej oraz preparatów wspomagających konie, leków weterynaryjnych i innych artykułów spożywczych oraz przemysłowych pozwalające nabywcy wygodnie kupować je w punktach sprzedaży detalicznej i hurtowej, organizacja wystaw w celach handlowych lub reklamowych, usługi reklamowe, **38** przesyłanie informacji tekstowej i obrazowej przy pomocy komputera i sieci internetowej, **44** hodowla i trening zwierząt, zwłaszcza koni, opracowywanie programów żywieniowych oraz wspomaganie i odnowy biologicznej koni, usługi z zakresu działalności weterynaryjnej.

(111) **179810** (220) 2005 01 31 (210) 290476  
 (151) 2006 10 04 (441) 2005 05 16  
 (732) „Ustronianka” Sp. z o.o., Ustroń, PL.  
 (540) GRAPCIO  
 (510), (511) **32** napoje owocowe, soki owocowe, soki warzywne, nektary, syropy, preparaty do przygotowania napojów, zaprawy do napojów, napoje bezalkoholowe, naturalne wody mineralne, naturalne wody źródlane, wody stołowe.

(111) **179811** (220) 2005 02 04 (210) 290704  
 (151) 2006 09 18 (441) 2005 05 16  
 (732) MODE COM Sp. z o.o., Warszawa, PL.  
 (540)



Kolor znaku: biały, czerwony  
 (531) 27.5.1, 29.1.1

(510), (511) **02** tonery do drukarek komputerowych, **09** aparaty cyfrowe, kamery internetowe, napędy dyskowe, klawiatury komputerowe, monitory komputerowe, napędy dyskowe do komputerów, komputerowe pamięci, głośniki, myszy komputerowe, komputerowe urządzenia peryferyjne, urządzenia do odtwarzania do użytku osobistego, **16** taśmy nasączone tuszem do drukarek komputerowych.

(111) **179812** (220) 2005 02 07 (210) 290802  
 (151) 2006 09 18 (441) 2005 05 16  
 (732) „Polska Grupa Farmaceutyczna” S.A., Łódź, PL.  
 (540)



Kolor znaku: biały, szary  
 (531) 27.5.1, 29.1.6  
 (510), (511) **03** kosmetyki, **05** produkty farmaceutyczne, weterynaryjne i sanitarne, substancje dietetyczne do celów leczniczych, herbaty lecznicze, żywność dla niemowląt, plastry, materiały opatrunkowe, materiały do plombowania zębów, woski dentystyczne, **09** urządzenia i przyrządy pomiarowe oraz kontrolne do celów medycznych, ciśnieniomierze, urządzenia do badania poziomu cukru, programy komputerowe, **10** aparaty i instrumenty chirurgiczne, medyczne, stomatologiczne i weterynaryjne, artykuły ortopedyczne, materiały do zszywania stosowane w chirurgii, **35** usługi marketingowe, usługi na rzecz osób trzecich w zakresie sprzedaży hurtowej i detalicznej towarów: kosmetyki, produkty farmaceutyczne, weterynaryjne i sanitarne, substancje dietetyczne do celów leczniczych, herbaty lecznicze, żywność dla niemowląt, plastry, materiały opatrunkowe, materiały do plombowania zębów, woski dentystyczne, urządzenia i przyrządy pomiarowe oraz kontrolne do celów medycznych, ciśnieniomierze, urządzenia do badania poziomu cukru, programy komputerowe, aparaty i instrumenty chirurgiczne, medyczne, stomatologiczne i weterynaryjne, artykuły ortopedyczne, materiały do zszywania stosowane w chirurgii.

(111) **179813** (220) 2005 02 07 (210) 290803  
 (151) 2006 09 18 (441) 2005 05 16  
 (732) „Polska Grupa Farmaceutyczna” S.A., Łódź, PL.  
 (540)



Kolor znaku: niebieski, biały, czarny  
 (531) 24.13.1, 26.4.1, 27.5.1, 29.1.4, 29.1.6  
 (510), (511) **35** usługi marketingowe, usługi na rzecz osób trzecich w zakresie sprzedaży hurtowej i detalicznej towarów: kosmetyki, produkty farmaceutyczne, weterynaryjne i sanitarne, substancje dietetyczne do celów leczniczych, herbaty lecznicze, żywność dla niemowląt, plastry, materiały opatrunkowe, materiały do plombowania zębów, woski dentystyczne, urządzenia i przyrządy pomiarowe oraz kontrolne do celów medycznych, ciśnieniomierze, urządzenia do badania poziomu cukru, programy komputerowe, aparaty i instrumenty chirurgiczne, medyczne, stomatologiczne i weterynaryjne, artykuły ortopedyczne i materiały do zszywania stosowane w chirurgii.

(111) **179814** (220) 2005 02 08 (210) 290832  
 (151) 2006 09 18 (441) 2005 05 16  
 (732) Andrzej Domżał, Łódź, PL.  
 (540) THE MEXICAN



(510), (511) **41** usługi związane z organizacją i obsługą dyskotek, rozrywka, **43** restauracje.

(111) **179815** (220) 2005 02 09 (210) 290904  
(151) 2006 09 22 (441) 2005 05 16  
(732) BESKIDZKI DOM MAKLERSKI S.A., Bielsko-Biała, PL.  
(540) b d m

(510), (511) **36** analizy finansowe, doradztwo w sprawach finansowych, wycena finansowa, informacje finansowe, operacje finansowe, usługi finansowe, tworzenie funduszy, notowania giełdowe, pośrednictwo giełdowe, inwestycje kapitałowe, maklerstwo giełdowe, emisja papierów wartościowych, zarządzanie na zlecenie klienta środkami pieniężnymi.

(111) **179816** (220) 2005 02 14 (210) 291080  
(151) 2006 09 22 (441) 2005 05 30  
(732) Przedsiębiorstwo Farmaceutyczno-Kosmetyczne OCEANIC - Wojciech Soszyński, Sopot, PL.

(540) CYKLONIDAZOL  
(510), (511) **05** preparaty farmaceutyczne.

(111) **179817** (220) 2005 02 21 (210) 291380  
(151) 2006 09 21 (441) 2005 05 30  
(732) „IZOWENT” Tomasz Kędzia, Kalisz, PL.  
(540)



Kolor znaku: czerwony, czarny, niebieski

(531) 24.15.2, 27.5.1, 29.1.13

(510), (511) **11** urządzenia do oświetlania, ogrzewania, wytwarzania pary, gotowania, chłodzenia, suszenia, wentylacji, zasilania wody i do celów sanitarnych, urządzenia grzewcze, nagrzewnice, nagrzewnice gazowe i elektryczne, kotły na paliwa stałe, ciekłe i gazowe, bojler, palniki do kotłów, wymienniki ciepła, kolektory słoneczne, pompy ciepła, urządzenia do uzdatniania wody, wentylatory, urządzenia wentylacyjne, urządzenia i instalacje wodociągowe, instalacje sanitarne, instalacje c.o. i kanalizacyjne, urządzenia klimatyzacyjne, urządzenia i instalacje chłodnicze, armatura do urządzeń oraz instalacji wodnych, sanitarnych i gazowych, instalacje grzewcze i wodne, grzejniki c.o., naczynia przeponowe, filtry do wody, przewody do wentylacji i klimatyzacji, wyciągi i zasuwki wentylacyjne, aparatura do uzdatniania powietrza, armatura łazienkowa, baterie łazienkowe, brodziki prysznicowe, wanny, umywalki, pisuary, toalety, suszarki, zbiorniki ciśnieniowe do wody, przepływowe i pojemnościowe podgrzewacze wody, **37** usługi w zakresie montażu, modernizacji i serwisu instalacji grzewczych, wodnych, wentylacyjnych, klimatyzacyjnych, sprężonego powietrza, wodnych, kanalizacyjnych, gazowych, oświetleniowych, budowa kotłowni i węzłów cieplnych, montaż systemów i central wentylacyjnych i klimatyzacyjnych, usługi budowlane oraz remontowo-budowlane, **42** projektowanie, doradztwo oraz ekspertyzy w zakresie instalacji grzewczych, wodnych, kanalizacyjnych, gazowych, centralnego ogrzewania, wentylacyjnych, klimatyzacyjnych, sprężonego powietrza, budowy kotłowni i węzłów cieplnych, instalacji i urządzeń ochrony środowiska, projektowanie systemów i central wentylacyjnych i klimatyzacyjnych.

(111) **179818** (220) 2005 02 22 (210) 291482  
(151) 2006 09 21 (441) 2005 05 30  
(732) Knorr-Naehrmittel Aktiengesellschaft, Thynggen, CH.  
(540)



Kolor znaku: szary i odcienie, biały

(531) 9.1.10, 29.1.6

(510), (511) **29** mięso, ryby, drób, dziczyzna, ekstrakty mięsne, konserwowane, suszone i gotowane owoce i warzywa, galaretki, dżemy, kompoty, jaja, mleko, produkty mleczne, oleje i tłuszcze jadalne, **30** kawa, herbata, kakao, cukier, ryż, tapioka, sago, kawa nienaturalna, mąka i produkty zbożowe, chleb, wyroby cukiernicze i słodycze, lody, miód, melasa (syropy), drożdże, proszek do pieczenia, sól, musztarda, ocet, sosy (przyprawy), przyprawy, lód.

(111) **179819** (220) 2005 02 23 (210) 291500  
(151) 2006 09 21 (441) 2005 05 30  
(732) MODE COM Sp. z o.o., Warszawa, PL.  
(540)



(531) 27.5.1

(510), (511) **02** tonery do drukarek komputerowych, **09** aparaty cyfrowe, kamery internetowe, napędy dyskowe, klawiatury komputerowe, monitory komputerowe, napędy dyskowe do komputerów, komputerowe pamięci, głośniki, myszy komputerowe, komputerowe urządzenia peryferyjne, urządzenia do odtwarzania do użytku osobistego, **16** taśmy nasączone tuszem do drukarek komputerowych.

(111) **179820** (220) 2005 02 23 (210) 291501  
(151) 2006 09 21 (441) 2005 05 30  
(732) MODE COM Sp. z o.o., Warszawa, PL.  
(540)

MODE COM

(531) 27.5.1

(510), (511) **02** tonery do drukarek komputerowych, **09** aparaty cyfrowe, kamery internetowe, napędy dyskowe, klawiatury komputerowe, monitory komputerowe, napędy dyskowe do komputerów, komputerowe pamięci, głośniki, myszy komputerowe, komputerowe urządzenia peryferyjne, urządzenia do odtwarzania do użytku osobistego, **16** taśmy nasączone tuszem do drukarek komputerowych.

(111) **179821** (220) 2005 02 23 (210) 291502  
(151) 2006 09 21 (441) 2005 05 30  
(732) MODE COM Sp. z o.o., Warszawa, PL.  
(540)

MODE COM

Kolor znaku: czerwony

(531) 27.5.1, 29.1.1

(510), (511) **02** tonery do drukarek komputerowych, **09** aparaty cyfrowe, kamery internetowe, napędy dyskowe, klawiatury komputerowe, monitory komputerowe, napędy dyskowe do komputerów, komputerowe pamięci, głośniki, myszy komputerowe, komputerowe urządzenia peryferyjne, urządzenia do odtwarzania do użytku osobistego, **16** taśmy nasączone tuszem do drukarek komputerowych.

(111) **179822** (220) 2005 02 24 (210) 291566  
(151) 2006 09 29 (441) 2005 05 30  
(732) OCEANIC Przedsiębiorstwo Farmaceutyczno Kosmetyczne Wojciech Soszyński, Sopot, PL.

(540) MORPHOSCALPEL

(510), (511) **01** bazy kosmetyczne do otrzymywania emulsji kosmetycznych typu olej woda i woda olej, **03** środki do pielęgnacji włosów: szampony do włosów suchych i do włosów tłustych, balsamy do pielęgnacji włosów suchych i do włosów tłustych, balsamy do pielęgnacji włosów spłukiwane wodą, niespłukiwane, środki do mycia: mydła w płynie, żele pod prysznic, płyny do higieny intymnej, emulsje do ciała, mydła toaletowe do ciała, środki do pielęgnacji

cji skóry: kremy kosmetyczne tłuste, półtłuste, nawilżające, kremy biologicznie aktywne, kremy z filtrem przeciwsłonecznym, mlecza kosmetyczne, lotiony do twarzy, toniki do twarzy bezalkoholowe i alkoholowe, balsamy do ciała, balsamy do ciała po opalaniu, balsamy do ciała z filtrem przeciwsłonecznym, żele do twarzy, serum, lifting aktywny, maseczki kosmetyczne do twarzy nawilżające, odżywcze, biologicznie aktywne, olejki do masażu, pomadki ochronne do ust, pomadki ochronne do ust z filtrem przeciwsłonecznym, peelingi, maseczki złuszczające-peelingi, maseczki biologicznie aktywne, środki higieniczne przeciwpotowe, dezodoranty, antyperspiranty, środki do pielęgnacji stóp: kremy, balsamy, żele, pudry, płyny do higieny jamy ustnej, chusteczki odświeżające, płyny do zraszania twarzy.

(111) **179823** (220) 2005 02 24 (210) 291567  
(151) 2006 09 29 (441) 2005 05 30

(732) OCEANIC Przedsiębiorstwo Farmaceutyczno Kosmetyczne Wojciech Soszyński, Sopot, PL.

(540) SKALPEL W SŁOIKU

(510), (511) **01** bazy kosmetyczne do otrzymywania emulsji kosmetycznych typu olej woda i woda olej, **03** żele pod prysznic, emulsje do ciała, środki do pielęgnacji skóry: kremy kosmetyczne tłuste, półtłuste, nawilżające, kremy biologicznie aktywne, kremy z filtrem przeciwsłonecznym, mlecza kosmetyczne, lotiony do twarzy, toniki do twarzy bezalkoholowe i alkoholowe, balsamy do ciała, balsamy do ciała po opalaniu, balsamy do ciała z filtrem przeciwsłonecznym, żele do twarzy, serum, lifting aktywny, maseczki kosmetyczne do twarzy nawilżające, odżywcze, biologicznie aktywne, olejki do masażu, peelingi, maseczki złuszczające-peelingi, maseczki biologicznie aktywne, oliwka do skóry.

(111) **179824** (220) 2005 02 25 (210) 291672  
(151) 2006 10 02 (441) 2005 05 30

(732) Przedsiębiorstwo Produkcyjno-Handlowe „KILIAN” Eksport-Import Ireneusz Kilian, Łódź, PL.

(540) POLARKIL

(510), (511) **24** dzianiny, **25** bluzy, kamizelki, kurtki, spodnie.

(111) **179825** (220) 2005 03 01 (210) 291878  
(151) 2006 09 20 (441) 2005 06 13

(732) Polska Grupa Laboratoryjna Sp. z o.o., Warszawa, PL.

(540)



Kolor znaku: czerwony, niebieski, biały

(531) 25.7.3, 26.1.2, 27.5.1, 29.1.1, 29.1.4

(510), (511) **01** aceton, agar, aktywny węgiel, aldehydy, alginiany, alkalia, alkaliczne, alkohol, ałun, amoniak, aldehyd amonowy, arsen, azotany, azotowe nawozy, azotan srebra, azotan srebrowy, benzen, benzosulfimid, bezwodnik kwasu octowego, biologiczne preparaty, bizmut, boraks, brom do celów chemicznych, celuloza, cez, chemiczne odczynniki, chlor, chlorany, chrom, chromiany, chromu tlenek, hydraty, cyjanki, dwuchlorek cyny, czterochlorek, dekstryna, diastaza, dodatki chemiczne, dodatki chemiczne do paliw silnikowych, dodatki detergentowe do benzyny, dwuchromian potasu, dwuchromian sodu, dwutlenek cyrkonu, dwutlenek manganu, enzymy do celów chemicznych, estry, etan, etery, alkohol etylowy, eter etylowy, farmaceutycznych, fenol do celów przemysłowych, fluor, fosfor, fosforany, glicerydy, gliceryna, glikol, glin, ałun, jodek, glukoza, grafit, guma arabska, hydrazyna, itr, jod, kaolin, karbid, katalizatory chemiczne, kobaltu tlenek, kolodjum, krzem, krzemiany, kwas: arsenowy, antranilowy, azotowy, benzoesowy, borny, chlorowodorowy, chlorowy, chromowy, cytrynowy, fluorowodorowy, galusowy, mlekowy, mrówkowy, oleinowy, ołowiu, ortofosforowy, pikrynowy, pirogalusowy, salicylowy, siarkowy, siarkowy, solny, sebacynowy, stearynowy, sulfonowy, szczawioowy, taminowy, winny, wolframowy, kwaśny szczawian potasowy, krzemian, lecytyna, lit, litu tlenek, magnezowy węglan, magnezu chlorek, manganu dwutlenek, metan, metylo benzen, mieszaniny chemiczne kwasoodporne, mrówkowy

aldehyd, nadboran sodowy, nadsiarczany, naftalen, octan glinu, pochłaniacze gazów, octan odczynnikowy, octan wapnia, ołowiu tlenki, papier lakmusowy, papierki wskaźnikowe, papier, preparaty do bakteriologii, pierwiastki chemiczne - rozszczepialne, podchloryn sodu, podtlenek azotu, potas, potaż, preparaty chemiczne dla przemysłu, preparaty chemiczne do celów naukowych, preparaty diagnostyczne, preparaty do galwanizacji, prusydki, tlenek rtęci, rtęć, sacharyna, sadza, saletra, selen, siarczan baru, siarczan miedzi, siarczan, siarczki, siarka, silikony, skrobia, soda amoniakalna, soda kalcynowana, soda kaustyczna, soda amoniakalna, sole amonowe, sole rtęci, sole wapnia, sodowy, sól, stront, substancje chemiczne do analiz laboratoryjnych, substancje chemiczne ułatwiające wytwarzanie stopów metali, substancje odczynnikowe środki chemiczne dla przemysłu, środki chemiczne dla rolnictwa, szczawian potasowy, szczawiany, tal, tanina, tellur, tiosiarczany, tlenek chromowy, tlenek kobaltu, tlenek ołowiu, tlenek rtęci, tłuszczowe kwasy, toluen, trójtlenek antymonu, utleniona woda, węglan wapnia, siarczek węgla, wodorowęglan sodowy, wodorowinian potasowy, wodziany, wosk, ziemia okrzemkowa, żelatyna, żelazo-cyjanki, związki: ałunu amonowego, antymonu, arsenu, baru, boru, chloru, chromu, cyny, cynku, fluoru, fosforu, glinu, kobaltu, krzemu, magnezu, manganu, miedzi, molibdenu, potasu, rtęci, siarki, sodu, wapnia, wodoru, żelaza, **05** aldehydy, aldehydy do celów farmaceutycznych, alkohol do celów farmaceutycznych, aminokwasy do celów medycznych, chloroform, odczynniki chemiczne do celów medycznych lub weterynaryjnych, diastaza, enzymy do celów medycznych, fosforany do celów farmaceutycznych, laktoza, preparaty chemiczne do celów farmaceutycznych, wata, preparaty diagnostyczne do celów medycznych, **09** aerometry, akustyczne mierniki, alkoholomierze, aparatura do analizy, aparatura laboratoryjna do fermentacji, aparatura do badań laboratoryjnych, aparatura i instrumenty do chemii, aparatura do pomiarów precyzyjnych, aparatura katodowa, katody, aparaty do rejestrowania czasu, aparaty i przyrządy do ważenia, areometry solankowe, barometry, densymetry, dozowniki i biurety, fotometry, lepkościomierze, meble laboratoryjne, membrany do aparatury naukowej, omomierze, piece do doświadczeń laboratoryjnych, pipety, płytki mikroskopowe, mierniki pojemności, przyrządy meteorologiczne, przyrządy pomiarowe, pojemniki laboratoryjne, pomiarowe instrumenty, probówki, naczynia szklane do pomiarów, urządzenia do dozowania, urządzenia pomiarowe, refraktometry, spektrografy, sprzęt ochronny, wyroby ze szkła z podziałką, tace laboratoryjne, termometry, tygły laboratoryjne, wagi laboratoryjne, wilgotnościomierze, **11** aparatura destylacyjna, aparatura do suszenia, aparatura i urządzenia do uzdatniania wody, aparatura do podgrzewania wody, autoklawy, chromatografy, lampy bakterioobójcze, aparatura do destylacji, kolumny destylacyjne, palniki laboratoryjne, sterylizatory, inkubatory, **21** butelki, butelki i pojemniki szklane, butle szklane, butle, gąsiory, kolby szklane, szklane korki, naczynia ceramiczne, pipety, porcelana laboratoryjna, pudełka szklane, rondelki, tygielki, szklane stoje, szczotki do czyszczenia pojemników, wyroby szklane, naczynia ze szkła, szkło płaskie szlifowane.

(111) **179826** (220) 2005 03 03 (210) 291941  
(151) 2006 09 18 (441) 2005 06 13

(732) „Towarzystwo Ubezpieczeń na Życie Compensa”

Spółka Akcyjna, Warszawa, PL.

(540) GWARANCJA JUBILAT

(510), (511) **36** ubezpieczenia, usługi ubezpieczeniowe, pośrednictwo ubezpieczeniowe, usługi związane ze świadczeniami emerytalnymi, tworzenie funduszy.

(111) **179827** (220) 2005 03 03 (210) 291948  
(151) 2006 09 18 (441) 2005 06 13

(732) „Towarzystwo Ubezpieczeń na Życie Compensa”

Spółka Akcyjna, Warszawa, PL.

(540) ETIUDA

(510), (511) **36** ubezpieczenia, usługi ubezpieczeniowe, pośrednictwo ubezpieczeniowe, usługi związane ze świadczeniami emerytalnymi, tworzenie funduszy.

(111) **179828** (220) 2005 03 03 (210) 291949  
(151) 2006 09 18 (441) 2005 06 13

(732) „Towarzystwo Ubezpieczeń na Życie Compensa”

Spółka Akcyjna, Warszawa, PL.

(540) BOLERO

(510), (511) **36** ubezpieczenia, usługi ubezpieczeniowe, pośrednictwo ubezpieczeniowe, usługi związane ze świadczeniami emerytalnymi, tworzenie funduszy.

(111) **179829** (220) 2005 03 03 (210) 291973  
 (151) 2006 09 18 (441) 2005 06 13  
 (732) „FAWOR” Spółdzielnia Piekarsko-Ciastkarska, Poznań, PL.  
 (540)



Kolor znaku: brązowy, jasnożółty, żółty, ciemnoniebieski, jasnoczerwony, jasnozielony, pomarańczowy, zielony, niebieski, szary, czarny, jasnoróżowy, różowy, czerwony  
 (531) 1.7.1, 2.3.22, 3.1.6, 7.1.19, 11.7.1, 25.1.15, 27.1.5, 29.1.15  
 (510), (511) **30** piernik.

(111) **179830** (220) 2005 03 04 (210) 292037  
 (151) 2006 10 04 (441) 2005 06 13  
 (732) Altadis Polska Spółka Akcyjna, Radom, PL.  
 (540)



Kolor znaku: zielony, niebieski, granatowy i odcienie, srebrny, biały, ciemnozielony  
 (531) 3.7.1, 27.5.1, 29.1.13  
 (510), (511) **16** papier, karton i wyroby z tych materiałów nie ujęte w innych klasach, druki, broszury, czasopisma, materiały informacyjne, **34** tytoń włączając tytoń do zwijania papierosów, wyroby tytoniowe, akcesoria dla palaczy włączając puszki na tytoń, papierośnice i popielniczki nie z metali szlachetnych, ustniki i filtry papierosowe, maszyny do skręcania papierosów, bibułka papierosowa, zapalniczki, zbiorniczki na gaz do zapalniczek, gilzy, namiastki i substytuty tytoniu nie do celów medycznych, fajki, tabakiery, **35** reklama, dystrybucja artykułów i wyposażenia reklamowego (druków, broszurek, prospektów, próbek, informacji i tym podobnych), promocja sprzedaży, reklama za pośrednictwem sieci komputerowej, **38** usługi w zakresie teletransmisji przez Internet, usługi w zakresie transmisji i komunikacji danych przez sieci w tym Internet, usługi informatyczne w trybie on-line.

(111) **179831** (220) 2005 03 04 (210) 292038  
 (151) 2006 10 04 (441) 2005 06 13  
 (732) Altadis Polska Spółka Akcyjna, Radom, PL.  
 (540)



Kolor znaku: zielony i odcienie, niebieski, granatowy i odcienie, srebrny, biały  
 (531) 3.7.1, 27.5.1, 29.1.13

(510), (511) **16** papier, karton i wyroby z tych materiałów nie ujęte w innych klasach, druki, broszury, czasopisma, materiały informacyjne, **34** tytoń włączając tytoń do zwijania papierosów, wyroby tytoniowe, akcesoria dla palaczy włączając puszki na tytoń, papierośnice i popielniczki nie z metali szlachetnych, ustniki i filtry papierosowe, maszyny do skręcania papierosów, bibułka papierosowa, zapalniczki, zbiorniczki na gaz do zapalniczek, gilzy, namiastki i substytuty tytoniu nie do celów medycznych, fajki, tabakiery, **35** reklama, dystrybucja artykułów i wyposażenia reklamowego (druków, broszurek, prospektów, próbek, informacji i tym podobnych), promocja sprzedaży, reklama za pośrednictwem sieci komputerowej, **38** usługi w zakresie teletransmisji przez Internet, usługi w zakresie transmisji i komunikacji danych przez sieci w tym Internet, usługi informatyczne w trybie on-line.

(111) **179832** (220) 2005 03 04 (210) 292039  
 (151) 2006 10 04 (441) 2005 06 13  
 (732) Altadis Polska Spółka Akcyjna, Radom, PL.  
 (540)



Kolor znaku: zielony, niebieski, granatowy i odcienie, srebrny, biały, ciemnozielony  
 (531) 3.7.11, 27.5.1, 29.1.13

(510), (511) **16** papier, karton i wyroby z tych materiałów nie ujęte w innych klasach, druki, broszury, czasopisma, materiały informacyjne, **34** tytoń włączając tytoń do zwijania papierosów, wyroby tytoniowe, akcesoria dla palaczy włączając puszki na tytoń, papierośnice i popielniczki nie z metali szlachetnych, ustniki i filtry papierosowe, maszyny do skręcania papierosów, bibułka papierosowa, zapalniczki, zbiorniczki na gaz do zapalniczek, gilzy, namiastki i substytuty tytoniu nie do celów medycznych, fajki, tabakiery, **35** reklama, dystrybucja artykułów i wyposażenia reklamowego (druków, broszurek, prospektów, próbek, informacji i tym podobnych), promocja sprzedaży, reklama za pośrednictwem sieci komputerowej, **38** usługi w zakresie teletransmisji przez Internet, usługi w zakresie transmisji i komunikacji danych przez sieci w tym Internet, usługi informatyczne w trybie on-line.

(111) **179833** (220) 2005 03 07 (210) 292067  
 (151) 2006 10 04 (441) 2005 06 13  
 (732) PLIVA Kraków, Zakłady Farmaceutyczne Spółka Akcyjna, Kraków, PL.  
 (540) hepatil wątrobę regeneruje to znaczy odbudowuje  
 (510), (511) **05** preparaty działające ochronnie na wątrobę, preparaty farmaceutyczne, suplementy diety.

(111) **179834** (220) 2005 03 11 (210) 292323  
 (151) 2006 09 28 (441) 2005 06 13  
 (732) „UNI-ROL” Ryszard Łopaciński, Warszawa, PL.  
 (540)

UNI-ROL

Kolor znaku: zielony i odcienie  
 (531) 27.5.1, 29.1.3

(510), (511) **35** zgrupowanie na rzecz osób trzecich różnych towarów, pozwalające nabywcy wygodnie oglądać i kupować w detalu i w hurcie, artykuły mleczarskie, alkohole, wyroby tytoniowe, wyroby z mięsa i wędlin, owoce, warzywa, jaja, przetwory owocowe.

(111) **179835** (220) 2005 03 11 (210) 292339  
 (151) 2006 10 04 (441) 2005 06 13



(732) „FAWOR” Spółdzielnia Piekarsko-Ciastkarska, Poznań, PL.  
(540)



Kolor znaku: czerwony, żółty, niebieski, zielony, ciemnożółty, jasnożółty

(531) 5.7.2, 26.1.2, 27.5.1, 29.1.14

(510), (511) **30** produkty zbożowe, wyroby piekarskie i ciastkarskie, słodczyce, lody.

(111) **179836** (220) 2005 03 14 (210) 292374

(151) 2006 09 19 (441) 2005 06 27

(732) Philip Morris Polska S.A., Kraków, PL.

(540) ENVY

(510), (511) **34** tytoń surowy i przetworzony, papierosy, cygara, cygaretki, tytoń do skręcania papierosów, tytoń fajkowy, tabaka, tytoń przeznaczony do żucia, substytuty tytoniu (za wyjątkiem przeznaczenia medycznego), artykuły dla palaczy, bibułka papierosowa, filtry papierosowe, lufki, puszki na tytoń, papierońnice, popielniczki wykonane nie z metali szlachetnych, fajki, urządzenia kieszonekowe do zwijania papierosów, zapalniczki, zapałki.

(111) **179837** (220) 2005 03 14 (210) 292404

(151) 2006 09 19 (441) 2005 06 27

(732) Przedsiębiorstwo Produkcyjno-Usługowo-Handlowe

„VOIGT” Sp. z o.o., Zabrze, PL.

(540)



(531) 2.1.15, 14.11.1, 26.11.1, 27.5.1

(510), (511) **03** preparaty i środki do czyszczenia, środki neutralizujące, detergenty inne niż używane w procesach produkcyjnych oraz inne niż do celów medycznych, preparaty do mycia, preparaty do odtłuszczenia, środki konserwujące, mydła, pasty do podłóg i mebli, preparaty do zmywania pasty dopodłóg, preparaty do polerowania, preparaty do usuwania rdzy, preparaty i środki do szorowania, **05** środki bakteriobójcze, środki dezynfekcyjne do celów higienicznych, **21** butelki, narzędzia do czyszczenia uruchamiane ręcznie, ściereczki do czyszczenia, mopy, ścierki do mycia podłóg, ściągacze gumowe z uchwyty, rękawice do prac domowych.

(111) **179838** (220) 2005 03 14 (210) 292405

(151) 2006 09 22 (441) 2005 06 27

(732) OCEANIC Przedsiębiorstwo Farmaceutyczno Kosmetyczne, Wojciech Soszyński, Sopot, PL.

(540) AA W trosce o skórę wrażliwą

(510), (511) **01** bazy kosmetyczne do otrzymywania emulsji kosmetycznych typu olej woda i woda olej, **03** środki do pielęgnacji włosów: szampony do włosów suchych i do włosów tłustych, balsamy do pielęgnacji włosów suchych i do włosów tłustych, balsamy do pielęgnacji włosów splotkiwane wodą, niesplotkiwane, środki do mycia: mydła w płynie, żele pod prysznic, płyny do higieny intymnej, emulsje do ciała, mydła toaletowe do ciała, środki do pielęgnacji skóry: kremy kosmetyczne tłuste, półtłuste, nawilżające, kremy biologicznie aktywne, kremy z filtrem przeciwsłonecznym, mleczka kosmetyczne, lotiony do twarzy, toniki do twarzy bezalkoholowe i alkoholowe, balsamy do ciała, balsamy do ciała po opalaniu, balsamy do ciała z filtrem przeciwsłonecznym, żele do twarzy, serum, lifting aktywne, maseczki kosmetyczne do twarzy nawilżające, odżywcze, biologicz-

nie aktywne, olejki do masażu, pomadki ochronne do ust, pomadki ochronne do ust z filtrem przeciwsłonecznym, peelingi, maseczki złuszczające - peelingi, maseczki biologicznie aktywne, środki higieniczne przeciwpotowe, dezodoranty, antyperspiranty, środki do pielęgnacji stóp: kremy, balsamy, żele, pudry, płyny do higieny jamy ustnej, chusteczki odświeżające, płyny do zraszania twarzy, **05** środki do pielęgnacji stóp o właściwościach leczniczych: kremy, balsamy, szamponleczniczy przeciwłupieżowy do włosów, środki dezynfekcyjne, środki grzybobójcze, środki bakteriobójcze.

(111) **179839** (220) 2005 03 15 (210) 292433

(151) 2006 09 29 (441) 2005 06 27

(732) „Przedsiębiorstwo Rolno-Produkcyjne TYMOFARM Witold Brzosko” Magdalena Brzosko, Warszawa, PL.

(540)



Kolor znaku: czerwony, szary, biały, czarny

(531) 24.17.15, 25.5.1, 26.1.6, 26.4.2, 27.5.1, 29.1.14

(510), (511) **03** kremy do ciała, mleczka, pianki, żele, toniki, balsamy, maseczki, lotony, odżywki, **05** maści, olejki, oliwki, olej do celów leczniczych, preparaty dietetyczne do celów leczniczych, medycznych i farmaceutycznych, substancje dietetyczne do celów leczniczych, preparaty lecznicze, maści i kremy lecznicze.

(111) **179840** (220) 2005 03 23 (210) 292816

(151) 2006 09 26 (441) 2005 06 27

(732) TAN VIET International Ltd. Sp. z o.o., Łęgowo k.Pruszczka Gdańskiego, PL.

(540)



Kolor znaku: jasnobrązowy

(531) 3.7.16, 26.11.1, 27.5.1, 29.1.1

(510), (511) **29** mleko i przetwory mleczne, mięso, drób, ryby, oleje i tłuszcze jadalne, przetwory owocowo-warzywne, konserwy mięsne i z warzywami, zupy, **30** kawa, herbata, kakao, cukier, ryż, mąka, przyprawy, wyroby cukiernicze i piekarnicze, makarony, lody, miód, słodczyce, proszki do pieczenia, sól, musztarda, ocet, sosy, **31** świeże owoce, jarzyny, kwiaty, nasiona, **32** wody mineralne, gazowane, napoje bezalkoholowe, syropy, napoje owocowe, piwo, **33** napoje alkoholowe, **34** papierosy, tytoń, zapałki.

(111) **179841** (220) 2005 03 30 (210) 293104

(151) 2006 09 21 (441) 2005 07 11

(732) Przedsiębiorstwo Wielobranżowe „CENTEL” Spółka z o.o., Szczecin, PL.

(540)



Kolor znaku: czerwony, czarny

(531) 27.5.1, 29.1.1

(510), (511) **09** aparaty telefoniczne, automatyczne sekretarki, telefony komórkowe, zestawy samochodowe głośnomówiące, baterie do telefonów, ładowarki sieciowe impulsowe, karty telefoniczne do automatów telefonicznych, karty telefoniczne do telefonów komór-

kowych, karty pamięci, karty SIM, urządzenia nadawczo-odbiorcze, radiowo-telewizyjne i telekomunikacyjne, centrale telefoniczne, przekaźniki sygnałów elektro-akustycznych, rejestratory czasu rozmów telefonicznych, słuchawki telefoniczne, zestawy słuchawkowe, karty PCMCIA, obudowy telefonów, radiotelefony, dalekopisy, anteny, adaptory antenowe, pokrowce na telefony komórkowe, uchwyty na telefony komórkowe, etui na telefony komórkowe, smycze, paski oraz sygnalizatory świetlne do telefonów komórkowych, kable połączeniowe komputer-telefon, części zamienne do telefonów komórkowych, alarmy pożarowe, alarmy dźwiękowe, alarmy antywłamaniowe, urządzenia ostrzegawcze antywłamaniowe, urządzenia do ładowania baterii, nośniki danych magnetyczne, nośniki danych optyczne, drukarki komputerowe, druty telefoniczne, dyktafony, wykrywacze dymu, dyski, dyskietki, instalacje elektryczne, komputery, pamięci komputerowe, programy komputerowe ładowalne (software), programy komputerowe nagrane, programy sterujące komputerowe nagrane, programy gier komputerowych, komputerowe urządzenia peryferyjne, **35** usługi pośrednictwa handlowego w zakresie usług telekomunikacyjnych, informacja handlowa w zakresie usług telekomunikacyjnych, **37** usługi w zakresie instalacji oraz serwisu aparatów i urządzeń telekomunikacyjnych, usługi budowy i serwisu instalacji (linii, sieci) telekomunikacyjnych oraz sieci komputerowych, budowa oraz serwis instalacji przeciwpożarowych, budowa oraz serwis instalacji alarmowych i przeciwwłamaniowych, usługi konserwacji i naprawy komputerów oraz sprzętu komputerowego peryferyjnego, **42** usługi projektowe w zakresie telekomunikacji, usługi projektowe w zakresie zabezpieczeń przeciwpożarowych, instalacji alarmowych oraz instalacji przeciwwłamaniowych, ekspertyzy techniczne oraz doradztwo techniczne w zakresie telekomunikacji, odzyskiwanie danych komputerowych, projektowanie i aktualizacja oprogramowania komputerowego, instalacje oprogramowania komputerowego, wypożyczanie oprogramowania komputerowego, doradztwo w zakresie budowy linii, sieci telekomunikacyjnych i komputerowych, doradztwo w zakresie sprzętu komputerowego, projektowanie systemów komputerowych, wypożyczanie komputerów.

(111) **179842** (220) 2005 04 04 (210) 293280  
(151) 2006 09 29 (441) 2005 07 11  
(732) OCEANIC Przedsiębiorstwo Farmaceutyczno Kosmetyczne Wojciech Soszyński, Sopot, PL.  
(540) MORPHOCREATOR

(510), (511) **01** bazy kosmetyczne do otrzymywania emulsji kosmetycznych typu olej woda i woda olej, **03** środki do pielęgnacji włosów: szampony do włosów suchych i do włosów tłustych, balsamy do pielęgnacji włosów suchych i do włosów tłustych, balsamy do pielęgnacji włosów spłukiwane wodą, niespłukiwane, środki do mycia: mydła w płynie, żele pod prysznic, płyny do higieny intymnej, emulsje do ciała, mydła toaletowe do ciała, środki do pielęgnacji skóry: kremy kosmetyczne tłuste, półtłuste, nawilżające, kremy biologicznie aktywne, kremy z filtrem przeciwsłonecznym, mleczka kosmetyczne, lotiony do twarzy, toniki do twarzy bezalkoholowe i alkoholowe, balsamy do ciała, balsamy do ciała po opalaniu, balsamy do ciała z filtrem przeciwsłonecznym, żele do twarzy, serum, lifting aktywne, maseczki kosmetyczne do twarzy nawilżające, odżywcze, biologicznie aktywne, olejki do masażu, pomadki ochronne do ust, pomadki ochronne do ust z filtrem przeciwsłonecznym, peelingi, maseczki złuszczone-peelingi, maseczki biologicznie aktywne, środki higieniczne przeciwpotowe, dezodoranty, antyperspiranty, środki do pielęgnacji stóp: kremy, balsamy, żele, pudry, płyny do higieny jamy ustnej, chusteczki odświeżające, płyny do zraszania twarzy, **05** środki do pielęgnacji stóp o właściwościach leczniczych: kremy, balsamy, szamponleczniczy przeciwłupieżowy do włosów, środki dezynfekcyjne, środki grzybobójcze, środki bakteriobójcze.

(111) **179843** (220) 2005 04 05 (210) 293333  
(151) 2006 10 04 (441) 2005 07 11  
(732) „4 FUN Igor Klaja”, Kraków, PL.  
(540) THERMODRY  
(510), (511) **24** dzianina, dzianina poliestrowa, tworzywa sztuczne (substytuty tkanin), materiały tekstylne nietkane, materiały włókiennicze, tkaniny, tkaniny bawełniane, tkaniny do celów włókienniczych, tkaniny elastyczne.

(111) **179844** (220) 2005 04 06 (210) 293379  
(151) 2006 10 04 (441) 2005 07 11  
(732) „CLASSEN-POL” S.A., Zwonowice, PL.  
(540)



Kolor znaku: biały, niebieski  
(531) 7.3.1, 27.5.1, 29.1.4  
(510), (511) **19** drzwi niemetalowe, ościeżnice drzwiowe niemetalowe, futryny drzwiowe niemetalowe, płyty drzwiowe niemetalowe, drzwi składane niemetalowe.

(111) **179845** (220) 2005 04 06 (210) 293380  
(151) 2006 10 04 (441) 2005 07 11  
(732) „CLASSEN-POL” S.A., Zwonowice, PL.  
(540)



Kolor znaku: niebieski, zielony, biały  
(531) 26.13.25, 27.5.1, 29.1.3  
(510), (511) **19** drzwi niemetalowe, ościeżnice drzwiowe niemetalowe, futryny drzwiowe niemetalowe, płyty drzwiowe niemetalowe, drzwi składane niemetalowe.

(111) **179846** (220) 2005 04 06 (210) 293384  
(151) 2006 09 27 (441) 2005 07 11  
(732) „MASPEX” Spółka z o.o., Wadowice, PL.  
(540)



Kolor znaku: jasnobrązowy, srebrny, biały, zielony, brązowy, granatowy, czerwony, niebieski, beżowy  
(531) 5.7.6, 11.1.1, 11.3.5, 25.1.15, 27.5.1, 29.1.15  
(510), (511) **29** produkty mleczne, mleko, śmietana, śmietanka do kawy, śmietanka do herbaty, **30** bezmleczne środki do zabielenia kawy, zabieleniec do smaku orzechowym, kawa do smaku orzechowym, napoje na bazie kawy do smaku orzechowym, cappuccino do smaku orzechowym.

(111) **179847** (220) 2005 04 06 (210) 293385  
(151) 2006 09 27 (441) 2005 07 11  
(732) „MASPEX” Spółka z o.o., Wadowice, PL.

(540)



Kolor znaku: jasnobrązowy, srebrny, biały, żółty, brązowy, brunatny, czerwony, granatowy, beżowy

(531) 5.5.19, 11.1.1, 11.3.5, 25.1.15, 27.5.1, 29.1.15

(510), (511) **29** produkty mleczne, mleko, śmietana, śmietanka do kawy, śmietanka do herbaty, **30** bezmleczne środki do zabielenia kawy, zabielaacz o smaku orzechowym, kawa o smaku orzechowym, napoje na bazie kawy o smaku orzechowym, cappuccino o smaku orzechowym.

(111) **179848** (220) 2005 04 06 (210) 293386  
 (151) 2006 09 27 (441) 2005 07 11  
 (732) „MASPEX” Spółka z o.o., Wadowice, PL.  
 (540)



Kolor znaku: jasnobrązowy, srebrny, biały, brązowy, brunatny, czerwony, granatowy, niebieski, beżowy

(531) 11.1.1, 11.3.5, 25.1.15, 26.13.1, 27.5.1, 29.1.15

(510), (511) **29** produkty mleczne, mleko, śmietana, śmietanka do kawy, śmietanka do herbaty, **30** bezmleczne środki do zabielenia kawy, zabielaacz o smaku orzechowym, kawa o smaku orzechowym, napoje na bazie kawy o smaku orzechowym, cappuccino o smaku orzechowym.

(111) **179849** (220) 2005 04 13 (210) 293618  
 (151) 2006 10 09 (441) 2005 07 25  
 (732) Toruńskie Zakłady Materiałów Opatrunkowych S.A., Toruń, PL.  
 (540) matosept powder pal  
 (510), (511) **03** środki i preparaty do prania, środki wybielające stosowane w pralnictwie, środki czyszczące, szorujące, nabłyszczające i ściernie, **05** środki dezynfekujące do celów higienicznych i chemicznych.

(111) **179850** (220) 2005 04 13 (210) 293619  
 (151) 2006 10 09 (441) 2005 07 25  
 (732) Toruńskie Zakłady Materiałów Opatrunkowych S.A., Toruń, PL.  
 (540) matosept powder pro  
 (510), (511) **03** środki i preparaty do prania, środki wybielające stosowane w pralnictwie, środki czyszczące, szorujące, nabłyszczające i ściernie, **05** środki dezynfekujące do celów higienicznych i chemicznych.

(111) **179851** (220) 2003 05 19 (210) 264971  
 (151) 2006 06 19 (441) 2003 12 01  
 (732) AN.KA Sp. z o.o., Toruń, PL.

(540) CALIMACHO

(510), (511) **32** napoje bezalkoholowe, napoje niskoalkoholowe: piwo, ale, porter, **33** napoje niskoalkoholowe: wino, likiery, napoje destylowane, brandy, winiak, wyroby spirytusowe.

(111) **179852** (220) 2003 10 23 (210) 271568  
 (151) 2006 08 03 (441) 2004 04 19  
 (732) Zakład Produkcji Spożywczej „DOBOSZ” Zakład Pracy Chronionej Grzegorz Dobosz, Trzebież, PL.  
 (540)



Kolor znaku: żółty, brązowy, złoty, czarny, czerwony, biały

(531) 3.4.1, 27.5.1, 29.1.1, 29.1.2, 29.1.8

(510), (511) **30** słodycze.

(111) **179853** (220) 2003 12 08 (210) 273551  
 (151) 2006 07 25 (441) 2004 04 19  
 (732) Zakład Produkcji Spożywczej DOBOSZ Zakład Pracy Chronionej Grzegorz Dobosz, Trzebież, PL.  
 (540)



Kolor znaku: zielony, popielaty, niebieski, biały, brązowy, żółty, ciemnoniebieski, srebrny

(531) 5.7.6, 25.7.20, 25.7.23, 27.5.1, 29.1.15

(510), (511) **30** słodycze.

(111) **179854** (220) 2003 12 08 (210) 273554  
 (151) 2006 07 25 (441) 2004 04 19  
 (732) Zakład Produkcji Spożywczej DOBOSZ Zakład Pracy Chronionej Grzegorz Dobosz, Trzebież, PL.  
 (540)



Kolor znaku: granatowy, popielaty, niebieski, biały, żółty, zielony, brązowy, ciemnoniebieski, srebrny

(531) 5.5.19, 5.7.6, 8.1.19, 25.7.20, 25.7.29, 27.5.1, 29.1.15

(510), (511) **30** słodycze.

(111) **179855** (220) 2003 12 08 (210) 273555  
 (151) 2006 07 25 (441) 2004 04 19  
 (732) Zakład Produkcji Spożywczej DOBOSZ Zakład Pracy Chronionej Grzegorz Dobosz, Trzebież, PL.  
 (540)



Kolor znaku: ciemnoróżowy, popielaty, niebieski, biały, czerwony, zielony, ciemnoniebieski, różowy, srebrny

(531) 5.7.8, 25.7.20, 25.7.23, 27.5.1, 29.1.15

(510), (511) **30** słodycze.



(111) **179856** (220) 2003 12 08 (210) 273556  
 (151) 2006 07 25 (441) 2004 04 19  
 (732) Zakład Produkcji Spożywczej DOBOSZ Zakład Pracy  
 Chronionej Grzegorz Dobosz, Trzebież, PL.  
 (540)



Kolor znaku: ciemnoróżowy, popielaty, niebieski, biały,  
 ciemnoniebieski, złoty, srebrny, żółty  
 (531) 11.3.1, 25.7.20, 25.7.23, 27.5.1, 29.1.15  
 (510), (511) **30** słodczyce.

(111) **179857** (220) 2003 12 08 (210) 273557  
 (151) 2006 07 25 (441) 2004 04 19  
 (732) Zakład Produkcji Spożywczej DOBOSZ Zakład Pracy  
 Chronionej Grzegorz Dobosz, Trzebież, PL.  
 (540)



Kolor znaku: złoty, popielaty, niebieski, biały, żółto-zielony,  
 ciemnoniebieski, srebrny  
 (531) 5.7.18, 25.7.20, 25.7.23, 27.5.1, 29.1.15  
 (510), (511) **30** słodczyce.

(111) **179858** (220) 2003 12 08 (210) 273558  
 (151) 2006 07 25 (441) 2004 04 19  
 (732) Zakład Produkcji Spożywczej DOBOSZ Zakład Pracy  
 Chronionej Grzegorz Dobosz, Trzebież, PL.  
 (540)



Kolor znaku: złoty, popielaty, niebieski, biały, brązowy,  
 ciemnoniebieski, srebrny, żółty  
 (531) 8.1.19, 25.7.20, 25.7.23, 27.5.1, 29.1.15  
 (510), (511) **30** słodczyce.

(111) **179859** (220) 2003 12 08 (210) 273559  
 (151) 2006 07 25 (441) 2004 04 19  
 (732) Zakład Produkcji Spożywczej DOBOSZ Zakład Pracy  
 Chronionej Grzegorz Dobosz, Trzebież, PL.  
 (540)



Kolor znaku: pomarańczowy, zielony, ciemnopomarańczowy,  
 biały, czerwony, ciemnobrązowy  
 (531) 5.7.14, 25.5.25, 27.5.1, 29.1.15  
 (510), (511) **30** słodczyce.

(111) **179860** (220) 2003 12 08 (210) 273560  
 (151) 2006 07 25 (441) 2004 04 19

(732) Zakład Produkcji Spożywczej DOBOSZ Zakład Pracy  
 Chronionej Grzegorz Dobosz, Trzebież, PL.  
 (540)



Kolor znaku: biały, wiśniowy, złoto-czerwony, brązowy,  
 czerwono-biały, czerwony, żółty  
 (531) 8.1.19, 8.1.22, 25.5.25, 27.5.1, 29.1.14  
 (510), (511) **30** słodczyce.

(111) **179861** (220) 2002 06 17 (210) 251669  
 (151) 2006 07 26 (441) 2002 12 30  
 (732) Dariusz Bajer, Ludwigshafen, DE.  
 (540) FENOMIK

(510), (511) **03** środki piorące, czyszczące, polejujące, ścierające, mydła, perfumy, środki perfumeryjne, olejki eteryczne, kosmetyki, środki do pielęgnacji włosów, środki do czyszczenia zębów, **05** żywność dietetyczna do celów medycznych, preparaty farmaceutyczne podnoszące odporność organizmu i wzbogacające organizm w witaminy i mikroorganizmy, **09** komputery, sprzęt komputerowy i oprogramowanie komputerów, magnetyczne nośniki danych, płyty (dyski) z nagraniami, sprzęt przetwarzający dane, urządzenia do nagrywania, transmisji, reprodukcji obrazu i dźwięku, gry telewizyjne, żelazka elektryczne, lokówki elektrotermiczne do włosów, **12** rowery, części i akcesoria do rowerów, **25** odzież, obuwie, nakrycia głowy, **28** artykuły gimnastyczne i sportowe, urządzenia, przyrządy, sprzęt oraz akcesoria do różnych gier i dyscyplin sportowych, gry, zabawki, **32** napoje bezalkoholowe, soki owocowe, syropy, produkty do produkcji napojów, wody mineralne, piwo, napoje izotoniczne, **35** świadczenie usług w zakresie reklamy i działalności informacyjnej, rozpowszechnianie materiałów reklamowych, publikowanie tekstów reklamowych, projektowanie plakatów informacyjno-reklamowych, agencje importowo-eksportowe, usługi w zakresie pośrednictwa handlowego - kojarzenie kontrahentów, doradztwo handlowe, tworzenie baz danych, kompilacja i systematyzacja informacji, organizowanie wystaw w celach handlowych i reklamowych, pokazy towarów, aukcje, promocje sprzedaży, doradztwo w zakresie prowadzenia działalności gospodarczej i zarządzania, prezentacje programów komputerowych dla celów handlowych, prowadzenie sklepów internetowych w zakresie sprzedaży artykułów chemii gospodarczej, kosmetyków, środków higieny, artykułów spożywczych, artykułów przemysłowych, sprzętu oraz akcesoriów i programów komputerowych, sprzętu TRV i AGD, sprzętu i artykułów sportowych, odzieży, obuwia, **38** świadczenie usług w zakresie przesyłania wiadomości i obrazu przy pomocy internetu, poczta elektroniczna, **41** świadczenie usług wydawniczych w zakresie publikowania i reprodukcji zapisanych nośników informacji, organizowanie i prowadzenie imprez sportowych, rekreacyjnych i rozrywkowych, organizowanie kursów i szkoleń w zakresie promowania zdrowego stylu życia i sprawności fizycznej, **42** świadczenie usług w zakresie opracowywania programów komputerowych i oprogramowania komputerowego, usługi w zakresie oprogramowania umożliwiającego wejście do systemów internetu, tworzenie stron internetowych, badania techniczne, analizy techniczne, projektowanie techniczne, wdrażanie systemów komputerowych, doradztwo komputerowe, udostępnianie komputerowych baz danych, wypożyczanie komputerów, **43** usługi hotelarskie i gastronomiczne, **44** usługi salonów piękności, usługi studia odnowy biologicznej.

(111) **179862** (220) 2002 08 20 (210) 254237  
 (151) 2006 09 25 (441) 2003 02 24  
 (732) ALBATRON TECHNOLOGY CO., LTD., Chung Ho City, Taipen Hsien, TW.  
 (540)

**Albatron**

(531) 27.5

(510), (511) **09** odtwarzacze dysków optycznych, komputerowe stacje robocze, urządzenia typu Personal Data Assistant (PDA), pamięci o dostępie bezpośrednim (RAM), dynamiczne pamięci o dostępie bezpośrednim (DRAM), moduły RAM, projektory i rzutniki, odbiorniki telewizyjne i ich zestawy, wyświetlacze i monitory, urządzenia do przetwarzania obrazu (vision boxes), płyty główne, karty odbioru sygnału wizji, karty sprzągające, płytki obwodu drukowanego, monitory komputerowe, serwery, cyfrowe odbiorniki video i ich zestawy.

(111) **179863** (220) 2002 10 15 (210) 256279  
 (151) 2006 09 19 (441) 2003 04 22  
 (732) „IZO” Joanna Kornaś, Złocieniec, PL.  
 (540)



Kolor znaku: czerwony i odcienie, niebieski i odcienie, granatowy i odcienie, błękitny i odcienie  
 (531) 6.7, 6.19, 25.1, 27.5, 27.7, 29.1  
 (510), (511) **29** mleko.

(111) **179864** (220) 2002 10 15 (210) 256280  
 (151) 2006 09 19 (441) 2003 04 22  
 (732) „IZO” Joanna Kornaś, Złocieniec, PL.  
 (540)



Kolor znaku: niebieski i odcienie, czerwony i odcienie, biały, granatowy i odcienie, błękitny i odcienie  
 (531) 6.7, 6.19, 25.1, 27.5, 29.1  
 (510), (511) **29** śmietana.

(111) **179865** (220) 2002 12 16 (210) 258814  
 (151) 2006 08 31 (441) 2003 06 30  
 (732) Tomasz Jan Warmus, Warszawa, PL.  
 (540)



Kolor znaku: biały, szary, niebieski  
 (531) 26.1, 26.11, 27.5, 29.1  
 (510), (511) **35** usługi w zakresie administrowania hotelami i motelami, usługi w zakresie organizowania targów i wystaw w celach handlowych lub reklamowych, **41** usługi w zakresie organizowania

targów i wystaw związanych z kulturą i edukacją, usługi w zakresie kształcenia pozaszkolnego, **43** usługi w zakresie prowadzenia hoteli, moteli, campingów, schronisk, restauracji, barów, stołówek i bufetów, usługi w zakresie przygotowywania i dostarczania żywności dla odbiorców zewnętrznych (katering).

(111) **179866** (220) 2003 01 20 (210) 259904  
 (151) 2006 10 06 (441) 2003 07 28  
 (732) DESIMO-DESENVOLVIMENTO E GESTÃO IMOBILIÁRIA, LDa, Lizbona, PT.  
 (540) Axis  
 (510), (511) **03** środki do czyszczenia.

(111) **179867** (220) 2003 04 18 (210) 263795  
 (151) 2006 09 26 (441) 2003 10 20  
 (732) Westin Hotel Management, L.P., White Plains, US.  
 (540) JP'S BAR  
 (510), (511) **43** usługi restauracyjne, usługi barów i usługi cateringowe, dostarczanie żywności i napojów, usługi barów koktajlowych, usługi kawiarni i kafeterii.

(111) **179868** (220) 2003 04 28 (210) 264109  
 (151) 2006 08 21 (441) 2003 11 03  
 (732) POLANIK Spółka z o.o., Piotrków Trybunalski, PL.  
 (540)



Kolor znaku: czerwony i odcienie, granatowy  
 (531) 24.15.1, 27.5.17, 29.1.1, 29.1.4

(510), (511) **06** drut metalowy i wyroby z drutu metalowego, słupy metalowe do konstrukcji sportowych, metalowe konstrukcje stanowisk sędziowania zawodów sportowych, inne konstrukcje metalowe do gier i różnych dyscyplin sportowych, **17** drobne wyroby z tworzyw sztucznych jako części składowe sprzętu sportowego, **20** skrzynie z drewna i materiałów drewnopochodnych, palety z drewna i materiałów drewnopochodnych, **28** sprzęt do różnych gier i dyscyplin sportowych, kule lekkoatletyczne, młoty lekkoatletyczne, **36** dzierżawa majątku nieruchomego, w tym dzierżawa pomieszczeń produkcyjnych, biurowych i magazynowych, **37** malowanie i lakierowanie metali, **40** obróbka mechaniczna metali.

(111) **179869** (220) 2003 04 26 (210) 264150  
 (151) 2006 08 21 (441) 2003 11 03  
 (732) „MR. KRZYŚ” Catering Krzysztof Guz, Wrocław, PL.  
 (540)



Kolor znaku: czerwony, czarny  
 (531) 26.13.25, 27.5.1, 29.1.1

(510), (511) **29** wyroby garmazeryjne na bazie mięsa, ryb, warzyw i jaj, sałatki warzywne, mięsno-warzywne, rybno-warzywne, owocowo-warzywne, surówki warzywne i owocowo-warzywne, zupy, galaretki mięsne, bigos, flaki, gulasz, śledzie, fasolka po bretońsku, gołąbki, krokiety, paszteciki, szaszłyki, kotlety, roladki wołowe, **30** wyroby garmazeryjne na bazie mąki, kasz, ryżu i kukurydzy, naleśniki, naleśniki faszerowane, pierogi, kluski, pyzy, knedle, racuchy, placki ziemniaczane, **43** usługi gastronomiczne i usługi zaopatrywania w żywność i napoje.

(111) **179870** (220) 2003 04 30 (210) 264221  
 (151) 2006 08 02 (441) 2003 11 03

(732) Przedsiębiorstwo Produkcyjno-Handlowe K & D „KADAR”  
Dariusz Myrcha, Stodzew, PL.  
(540)



Kolor znaku: biały, niebieski, zielony, ciemnozielony,  
jasnoczerwony, ciemnoczerwony, pomarańczowy,  
pomarańczowo-żółty, jasnożółty, żółty, jasnobrązowy, czarny  
(531) 2.9.1, 3.6.1, 5.9.2, 8.1.25, 27.5.5, 27.7.7, 29.1.15  
(510), (511) **30** chrupki, chrupki kukurydziane.

(111) **179871** (220) 2003 04 30 (210) 264222  
(151) 2006 08 02 (441) 2003 11 03  
(732) Przedsiębiorstwo Produkcyjno-Handlowe K & D „KADAR”  
Dariusz Myrcha, Stodzew, PL.  
(540)



Kolor znaku: biały, niebieski, zielony, ciemnozielony,  
jasnoczerwony, ciemnoczerwony, pomarańczowy,  
pomarańczowo-żółty, żółty, jasnobrązowy, brązowy,  
ciemnobrązowy, czarny  
(531) 2.9.1, 3.6.1, 8.5.4, 27.5.5, 27.7.1, 29.1.15  
(510), (511) **30** chrupki, chrupki kukurydziane.

(111) **179872** (220) 2003 05 05 (210) 264347  
(151) 2006 08 19 (441) 2003 11 17  
(732) BAKOMA S.A., Warszawa, PL.  
(540)



Kolor znaku: granatowy, kremowy i odcienie, brązowy i odcienie,  
biały  
(531) 1.15.15, 5.7.21, 11.1.2, 27.5.5, 29.1.2, 29.1.4, 29.1.7  
(510), (511) **29** mleko, produkty i półprodukty mleczne, masło, śmie-  
tana, kefir, jogurty, margaryna, produkty serowarskie, serki, twarożki,  
kremy i desery wielosmakowe na bazie masła, mleka, śmietany,  
jogurtów, kefirów, z dodatkiem kawy, czekolady, kakao, owoców,  
muesli, zbóż, **30** lody spożywcze, sorbety, budynie, puddingi, klei-  
ki na bazie mleka, mrożone kremy i desery wielosmakowe na bazie  
mleka i produktów mlecznych z dodatkiem kawy, kakao, czekolady,  
owoców, muesli, zbóż.

(111) **179873** (220) 2003 05 05 (210) 264348  
(151) 2006 08 19 (441) 2003 11 17  
(732) BAKOMA S.A., Warszawa, PL.  
(540)



Kolor znaku: granatowy, biały, brązowy i odcienie  
(531) 1.15.15, 8.1.22, 11.1.2, 27.5.5, 29.1.4, 29.1.6, 29.1.7  
(510), (511) **29** mleko, produkty i półprodukty mleczne, masło, śmie-  
tana, kefir, jogurty, margaryna, produkty serowarskie, serki, twarożki, kre-  
my i desery wielosmakowe na bazie masła, mleka, śmietany, jogurtów,  
kefirów, z dodatkiem kawy, czekolady, kakao, owoców, muesli, zbóż,  
**30** lody spożywcze, sorbety, budynie, puddingi, kleiki na bazie mleka,  
mrożone kremy i desery wielosmakowe na bazie mleka i produktów  
mlecznych z dodatkiem kawy, kakao, czekolady, owoców, muesli, zbóż.

(111) **179874** (220) 2003 05 05 (210) 264349  
(151) 2006 08 19 (441) 2003 11 17  
(732) BAKOMA S.A., Warszawa, PL.  
(540)



Kolor znaku: granatowy, czerwony, zielony, żółty, biały, różowy  
i odcienie, brązowy i odcienie  
(531) 1.15.15, 5.7.8, 11.1.2, 27.5.5, 29.1.1, 29.1.3, 29.1.4  
(510), (511) **29** mleko, produkty i półprodukty mleczne, masło, śmie-  
tana, kefir, jogurty, margaryna, produkty serowarskie, serki, twarożki, kre-  
my i desery wielosmakowe na bazie masła, mleka, śmietany, jogurtów,  
kefirów, z dodatkiem kawy, czekolady, kakao, owoców, muesli, zbóż,  
**30** lody spożywcze, sorbety, budynie, puddingi, kleiki na bazie mleka,  
mrożone kremy i desery wielosmakowe na bazie mleka i produktów  
mlecznych z dodatkiem kawy, kakao, czekolady, owoców, muesli, zbóż.

(111) **179875** (220) 2003 05 05 (210) 264350  
(151) 2006 08 19 (441) 2003 11 17  
(732) BAKOMA S.A., Warszawa, PL.  
(540)



Kolor znaku: granatowy, czerwony, zielony, żółty i odcienie, biały,  
różowy i odcienie, brązowy i odcienie  
(531) 1.15.15, 5.5.19, 11.1.2, 27.5.5, 29.1.2, 29.1.3, 29.1.4



(510), (511) **29** mleko, produkty i półprodukty mleczne, masło, śmietana, kefir, jogurty, margaryna, produkty serowarskie, serki, twarogi, kremy i desery wielosmakowe na bazie masła, mleka, śmietany, jogurtów, kefirów, z dodatkiem kawy, czekolady, kakao, owoców, muesli, zbóż, **30** lody spożywcze, sorbety, budynie, puddingi, kleiki na bazie mleka, mrożone kremy i desery wielosmakowe na bazie mleka i produktów mlecznych z dodatkiem kawy, kakao, czekolady, owoców, muesli, zbóż.

(111) **179876** (220) 2003 05 12 (210) 264648  
 (151) 2006 08 31 (441) 2003 11 17  
 (732) Hochland AG, Heimkirch, DE.  
 (540) Hochland Mega Paczka  
 (510), (511) **29** produkty mleczne, sery.

(111) **179877** (220) 2003 05 19 (210) 264956  
 (151) 2006 08 09 (441) 2003 12 01  
 (732) Lubelskie Centrum Zaopatrzenia MULTI - SERVICE Sp. z o.o., Lublin, PL.  
 (540) KG 308  
 (510), (511) **24** tkaniny bawełniano-poliestrowe.

(111) **179878** (220) 2003 05 19 (210) 264957  
 (151) 2006 08 09 (441) 2003 12 01  
 (732) Lubelskie Centrum Zaopatrzenia MULTI - SERVICE Sp. z o.o., Lublin, PL.  
 (540) KG 317  
 (510), (511) **24** tkaniny bawełniano-poliestrowe.

(111) **179879** (220) 2003 05 19 (210) 264982  
 (151) 2006 08 09 (441) 2003 12 01  
 (732) Firma Wydawniczo-Handlowo-Usługowa BBZ Bogusława Barbara Zimmer, Kraków, PL.  
 (540) POLSKI TRAKER MIESIĘCZNIK TRANSPORTU DROGOWEGO I SPEDYCJI  
 (510), (511) **16** kalendarze, gazety, broszury, czasopisma, afisze, plakaty, **35** działalność reklamowa za pośrednictwem dostępnych środków przekazu, prowadzenie agencji reklamowej, organizowanie wystaw, widowisk, imprez artystycznych halowych i plenerowych, plebiscytów, sond w celach handlowych, promocyjnych i reklamowych, zgrupowanie na rzecz osób trzecich różnych towarów pozwalających nabywcy wygodnie je oglądać i kupować w punktach sprzedaży artykułów reklamowych, spożywczych, przemysłowych, publikacji oraz kaset i płyt fonograficznych, usługi w zakresie agencji importowo-eksportowych artykułów spożywczych i przemysłowych, **39** korespondencja i dystrybucja przesyłek, wypożyczanie samochodów i nacze, **42** publikowanie i wydawanie książek, kalendarzy, gazet, broszur, czasopism, tłumaczenie, produkcja i montaż na taśmach video, kasetach i płytach fonograficznych.

(111) **179880** (220) 2003 05 22 (210) 265111  
 (151) 2006 08 21 (441) 2003 12 01  
 (732) Marius Olech, Gdańsk, PL.  
 (540) titanic  
 (510), (511) **08** narzędzia i przyrządy ręczne ( sterowane ręcznie ), ręczne narzędzia ogrodnicze, wyroby nożownicze, sztucce, cążki do paznokci, zestawy do manicure i pedicure, biała broń, maszyny do golenia zawarte w tej klasie, żyłетки, maszyny do obcinania włosów nie zawarte w innych klasach, **20** meble, zabudowy meblowe, dekoracje przestawne nie zawarte w innych klasach, akcesoria meblowe nie zawarte w innych klasach, elementy dekoracyjne do wystroju wnętrz nie zawarte w innych klasach, wyroby korkowe nie zawarte w innych klasach, lustra, ramy do obrazów, **21** przybory kuchenne i dla gospodarstwa domowego nie zawarte w innych klasach, butelki i pojemniki szklane nie zawarte w innych klasach, wyroby ceramiczne, wyroby ze szkła nie zawarte w innych klasach, kufle ze szkła i ceramiki, **22** liny, sznury, sieci, żagle, namioty, markizy, **24** tkaniny, bielizna pościelowa, obrusy, dzianiny, firanki, zasłony, bielizna kąpielowa, materiały tapicerskie zawarte w tej klasie, pościel, ręczniki,

**27** dywany, dywaniki samochodowe, wykładziny dywanowe, maty, tapety zawarte w tej klasie, chodniki.

(111) **179881** (220) 2003 05 22 (210) 265113  
 (151) 2006 08 21 (441) 2003 12 01  
 (732) Marius Olech, Gdańsk, PL.  
 (540) titanic  
 (510), (511) **12** pojazdy samochodowe, części zamienne do pojazdów samochodowych, motocykle, rowery, części zamienne do motocykli i rowerów, pojazdy powietrzne, pojazdy wodne, balony, sterowce, wózki golfowe, łodzie i jachty, motorowery, skutery, **13** broń palna, broń palna myśliwska i sportowa, **15** instrumenty muzyczne, pozytywki, szafy grające, **16** albumy, atlasy, materiały biurowe, artykuły i materiały piśmienne, papier, karton, tektura, wyroby z papieru, kartonu lub tektury zawarte w tej klasie, przybory kreślarskie, czasopisma, książki, gazety, folia z tworzyw sztucznych do pakowania, opakowania z papieru lub kartonu, kalendarze, materiały introligatorskie, **28** gry i zabawki, stoły bilardowe, ozdoby choinkowe, karty do gry, przyrządy gimnastyczne i sportowe, artykuły sportowe nie zawarte w innych klasach, sprzęt wędkarski, urządzenia dla placów zabaw nie zawarte w innych klasach, latawce, **34** tytoń, papierosy, cygara, zapalki.

(111) **179882** (220) 2003 05 22 (210) 265114  
 (151) 2006 08 21 (441) 2003 12 01  
 (732) Marius Olech, Gdańsk, PL.  
 (540) titanic  
 (510), (511) **01** żywice syntetyczne i sztuczne w stanie surowym, alkohol etylowy, celuloza, cement, odczynniki chemiczne, środki chemiczne dla przemysłu, rolnictwa, ogrodnictwa, preparaty do konserwacji pokryć dachowych, woda destylowana, preparaty chemiczne diagnostyczne, dodatki chemiczne do paliw płynnych, materiały fotograficzne, gleba próchnicza, garbniki, preparaty do usuwania kamienia kotłowego, kauczuk, kleje zawarte w tej klasie, środki chemiczne konserwujące nie zawarte w innych klasach, preparaty wodoszczelne, nawozy sztuczne do gleby, barwniki do celów przemysłowych zawarte w tej klasie, **02** farby, pokosty, lakiery, środki antykorozyjne, bejce, pigmenty, preparaty do konserwacji drewna, pojemniki z tuszem i tonery do drukarek i fotokopiarek, tusze drukarskie, emalie, folie metalowe dla malarzy i dekoratorów, barwniki do napojów, powłoki antykorozyjne, powłoki szklawne, rozcieńczalniki do farb i lakierów, **04** paliwa płynne, brykiety materiałowe palnych, denaturat, świeczki, paliwa gazowe, koks, oleje i smary, paliwa mineralne, podpałki, wosk i parafina, tuszcz przemysłowe, węgiel (paliwo), torf, węgiel drzewny, drewno do palenia.

(111) **179883** (220) 2003 05 22 (210) 265115  
 (151) 2006 08 21 (441) 2003 12 01  
 (732) Marius Olech, Gdańsk, PL.  
 (540) titanic  
 (510), (511) **03** kosmetyki, środki przeciwpotowe zawarte w tej klasie, olejki aromatyczne, barwniki kosmetyczne, preparaty kosmetyczne, preparaty do czyszczenia, preparaty depilacyjne, preparaty do prania, perfumy, ekstrakty zapachowe, preparaty do golenia, mydła, materiały ściernie i polerskie, zestawy kosmetyczne, kosmetyki dla zwierząt, preparaty do mycia, pasty do skór i obuwia, pasty do podłóg, pasty do mebli, pasty do zębów, przybory toaletowe, pumeks, preparaty do usuwania rdzy, **14** wyroby jubilerskie, zegary i zegarki, wyroby z metali szlachetnych, kamienie szlachetne i półszlachetne, ozdoby z kości zwierząt, perły, materiały jubilerskie, **18** skóry i wyroby ze skóry, futra, imitacje skóry i wyroby z niej wykonane, teczki, aktówki, plecaki, komplety podróżne, kufry, laski, paski, parasolki, torby, kosmetyczki, portfele, portmonetki, walizki, **25** odzież, obuwie, ubrania, nakrycia głowy, bielizna, kostiumy kąpielowe, krawaty, muszki, mundury, odzież sportowa, pończochy, skarpetki, podwiązki, rękawiczki, szale, szelki do ubrań.

(111) **179884** (220) 2003 05 22 (210) 265162  
 (151) 2006 08 02 (441) 2003 12 01  
 (732) GRUPA ŻYWIEC S.A., Żywiec, PL.

(540)



Kolor znaku: żółty, czarny, czarno-żółty, biały, szary, brązowy, wiśniowy

(531) 2.1.4, 25.1.15, 27.5.1, 29.1.2, 29.1.6, 29.1.7, 29.1.8  
(510), (511) **06** puszki metalowe do napojów, **16** podkłady pod szklanki z papieru lub z tektury, plakaty, materiały reklamowe z papieru lub z tektury, materiały z papieru i z tektury do pakowania, **21** wyroby szklane, porcelanowe i ceramiczne nie ujęte w innych klasach, włączając szklanki, kufle i kieliszki, **25** odzież i nakrycia głowy, włączając t-shirty, czapki i daszki przeciwsłoneczne, **32** piwo.

(111) **179885** (220) 2003 05 23 (210) 265214  
(151) 2006 08 11 (441) 2003 12 01  
(732) „PARTNER TELEKOM” Jacek Kwiatkowski, Leszek Kuszka  
Spółka Jawna, Kraków, PL.  
(540)



Kolor znaku: jasnoniebieski, ciemnoniebieski

(531) 26.3.4, 27.5.1, 29.1.4  
(510), (511) **09** akumulatory elektryczne, anteny, baterie elektryczne, baterie słoneczne, futerały na telefony komórkowe, kable koncentryczne, kable łączące telefon komórkowy z komputerem, karty inteligentne (z obwodami scalonymi, zintegrowanymi), karty startowe i uzupełniające do telefonów komórkowych, klawiatura i obudowy telefonów komórkowych, ogniwa elektryczne, przewody telefoniczne, telefony komórkowe, urządzenia do ładowania akumulatorów i baterii (ładowarki), zestawy głośno-mówiące do telefonów komórkowych, złącza antenowe, złącza dopasowujące elektryczne, **37** konserwacja i naprawa telefonów komórkowych.

(111) **179886** (220) 2003 05 23 (210) 265218  
(151) 2006 08 11 (441) 2003 12 01  
(732) „PARTNER TELEKOM” Jacek Kwiatkowski, Leszek Kuszka  
Spółka Jawna, Kraków, PL.  
(540)



Kolor znaku: ciemnoniebieski, jasnoniebieski

(531) 26.3.4, 27.5.1, 29.1.4  
(510), (511) **09** akumulatory i baterie elektryczne.

(111) **179887** (220) 2003 05 23 (210) 265274  
(151) 2006 08 11 (441) 2003 12 01  
(732) Słobodian Ołeksandr s.Wiaczesława, Kijów, UA.

(540)



Kolor znaku: jasnoszary, ciemnoniebieski, złoty, żółty, pomarańczowy, czerwony, biały, niebieski, czarny, fioletowy, ciemnobrązowy, różowy, zielony, brązowy  
(531) 4.5.1, 5.5.4, 5.7.13, 25.5.1, 27.5.1, 29.1.15  
(510), (511) **32** napoje bezalkoholowe.

(111) **179888** (220) 2003 05 23 (210) 265275  
(151) 2006 08 11 (441) 2003 12 01  
(732) Słobodian Ołeksandr s.Wiaczesława, Kijów, UA.  
(540)



Kolor znaku: jasnoszary, zielony, złoty, żółty, pomarańczowy, czerwony, biały, niebieski, czarny, brązowy, ciemnoniebieski  
(531) 4.5.1, 5.7.12, 25.1.1, 27.5.1, 29.1.15  
(510), (511) **32** napoje bezalkoholowe.

(111) **179889** (220) 2003 05 28 (210) 265447  
(151) 2006 08 24 (441) 2003 12 01  
(732) Kersten Europe Spółka z o.o., Kleszczów, PL.  
(540)



Kolor znaku: biały, brązowy i odcienie, brązowo-żółty i odcienie, ciemnogranatowy, fioletowy, granatowy, srebrno-szary i odcienie, szary-stalowy, żółto-pomarańczowy i odcienie  
(531) 3.9.1, 14.1.1, 14.1.2, 14.1.5, 26.13.25, 27.5.1, 29.1.15  
(510), (511) **06** metalowe materiały budowlane, belki, blachy (płyty, arkusze), kątowniki, kształtki rurowe rozgałęzieniowe, pręty, rury, szyny, taśmy, konstrukcje metalowe dla budownictwa wodno - lądowego, transportu szynowego i górnictwa, konstrukcje metalowe do budowy maszyn, aparatury chemicznej i energetycznej, **36** usługi agencji celnej, usługi ubezpieczeniowe, analizy finansowe, **37** usługi budowlane, budowa i naprawa budynków i konstrukcji metalowych (stal i aluminium) dla budownictwa ogólnego i przemysłowego, **39** usługi transportowe, usługi w dziedzinie transportu drogowego i kolejowego, usługi w zakresie przeładunku i wyładunku, składowania i dostarczania ładunków, usługi w zakresie pakowania i magazynowania wyrobów, usługi informacyjne i pośrednictwo w zakresie transportu i spedycji, **40** obróbka metali (stali i aluminium), usługi w zakresie obróbki: galwanicznej, cieplnej i ciepło - chemicznej metali, powlekanie metali, obróbka mechaniczna elementów metalowych: gięcie profili proste i przestrzenne, gięcie walcowe na zimno

blach, zwijanie blach w formy symetryczne i niesymetryczne, zginanie i kantowanie blach, cięcie blach, obróbka powierzchni blach (polerowanie, platerowanie), usługi w zakresie obróbki mechanicznej metali: frezowanie, wiercenie, szlifowanie, ukosowanie palnikiem, usługi w zakresie obróbki: kowalskiej, ślusarskiej, spawalniczej i skrawania, trasowanie laserem, **41** organizowanie i prowadzenie szkoleń, kursów, konferencji, sympozjów, wystaw i prezentacji w zakresie techniki gięcia i dalszej obróbki stali i aluminium, **42** consulting i doradztwo techniczne, usługi projektowe i konstruktorskie, testowanie materiałów, opiniowanie i ekspertyzy w zakresie techniki giętarzkiej metali dla potrzeb artystów, architektów, inżynierów i konstruktorów, usługi w zakresie prowadzenia laboratoriów chemicznych, wytrzymałościowych i metrologicznych.

(111) **179890** (220) 2003 06 02 (210) 265640  
(151) 2006 08 24 (441) 2003 12 15  
(732) „EURO-DOWN” Jolanta Woźniak, Konin, PL.  
(540) DYNACELL  
(510), (511) **20** poduszki, **22** puch, puch sztuczny do wypełniania poduszek i kołder, pierze na pościel, pierze tapicerskie, **24** pościel, kołdry, pierzyny.

(111) **179891** (220) 2005 04 04 (210) 293252  
(151) 2006 09 28 (441) 2005 07 11  
(732) Urbańczyk Aleksander, Kozy, PL.  
(540) Exponet  
(510), (511) **35** reklama za pośrednictwem sieci komputerowych, **42** administrowanie stronami internetowymi.

(111) **179892** (220) 2003 05 28 (210) 265476  
(151) 2006 08 24 (441) 2003 12 01  
(732) Przedsiębiorstwo Produkcyjno Handlowo Usługowe „MAS-POL” Augustyna Kumańska, Robert Kumański, Kielce, PL.  
(540) mas-pol  
(510), (511) **16** osłonki do wędlin z tworzyw sztucznych, **18** osłonki do wędlin z naturalnych jelit, **22** siatki i przędze do wędlin, **29** susze warzywne, **30** przyprawy, **40** usługi drukowania rysunków na osłonkach, drukowanie etykiet.

(111) **179893** (220) 2003 06 02 (210) 265642  
(151) 2006 08 24 (441) 2003 12 15  
(732) GRAAL S.A., Wejherowo, PL.  
(540)



Kolor znaku: czerwony, biały  
(531) 8.5.15, 27.5.1, 29.1.12  
(510), (511) **29** nieżywe surowe, mrożone ryby, mięso, drób, przetwory, potrawy, sałatki, konserwy rybne, mięsne, drobiowe, warzywne, owocowe, nieżywe krewetki, kraby, małże, kawior, **30** sosy, dressingi, majonezy, przyprawy, **32** ekstrakty, soki, napoje warzywne, owocowe.

(111) **179894** (220) 2003 06 02 (210) 265667  
(151) 2006 08 11 (441) 2003 12 15  
(732) „REWON” Spółka Akcyjna, Łódź, PL.  
(540) rewon  
(510), (511) **25** ubrania, buty, nakrycia głowy, bielizna osobista, ubrania sportowe i gimnastyczne, wyroby pończosznice, skarpetki, rajstopy, rajtuzy.

(111) **179895** (220) 2003 06 02 (210) 265681  
(151) 2006 08 11 (441) 2003 12 15  
(732) Aleksandra Wiewióra, Warszawa, PL.  
(540) MAŁA ZIEMIANSKA  
(510), (511) **30** kawa, herbata, kakao, cukier, **43** usługi zaopatrzenia w żywność.

(111) **179896** (220) 2003 06 04 (210) 265781  
(151) 2006 08 03 (441) 2003 12 15  
(732) Grupa Żywiec Spółka Akcyjna, Żywiec, PL.  
(540)



Kolor znaku: złoty, biały, beżowy, czerwony, niebieski, czarny  
(531) 2.7.16, 19.3.1, 24.1.5, 24.9.1, 25.1.18, 27.5.1, 29.1.15  
(510), (511) **16** wyroby z papieru lub z tektury, publikacje i materiały drukowane, materiały reklamowe i promocyjne w formie druków, plakatów i materiałów piśmiennych, **20** billboardy reklamowe z winylu i z drewna, **21** wyroby szklane, porcelanowe i ceramiczne nie ujęte w innych klasach, włączając szklanki, kufle i kieliszki, **25** odzież i nakrycia głowy, włączając daszki przeciwsłoneczne, **32** piwo i napoje bezalkoholowe, **35** działalność reklamowa i promocyjna, informacja reklamowa i promocyjna, **41** organizowanie imprez rozrywkowych, kulturalnych i sportowych, informacja o w/w imprezach.

(111) **179897** (220) 2003 06 04 (210) 265783  
(151) 2006 08 03 (441) 2003 12 15  
(732) Grupa Żywiec Spółka Akcyjna, Żywiec, PL.  
(540)



Kolor znaku: brązowy, biały, beżowy, złoty, czarny, czerwony, niebieski  
(531) 2.7.16, 19.3.1, 24.1.5, 24.9.1, 25.1.17, 27.5.1, 29.1.15  
(510), (511) **16** wyroby z papieru lub z tektury, publikacje i materiały drukowane, materiały reklamowe i promocyjne w formie druków, plakatów i materiałów piśmiennych, **20** billboardy reklamowe z winylu i z drewna, **21** wyroby szklane, porcelanowe i ceramiczne nie ujęte w innych klasach, włączając szklanki, kufle i kieliszki, **25** odzież i nakrycia głowy, włączając daszki przeciwsłoneczne, **32** piwo i napoje bezalkoholowe, **35** działalność reklamowa i promocyjna, informacja reklamowa i promocyjna, **41** organizowanie imprez rozrywkowych, kulturalnych i sportowych, informacja o w/w imprezach.

(111) **179898** (220) 2003 06 04 (210) 265784  
(151) 2006 08 03 (441) 2003 12 15  
(732) Grupa Żywiec Spółka Akcyjna, Żywiec, PL.  
(540)



Kolor znaku: żółty, złoty, biały, beżowy, czerwony, czarny, niebieski  
(531) 2.7.16, 19.3.1, 24.1.5, 24.9.1, 27.5.1, 29.1.15



(510), (511) **16** wyroby z papieru lub z tektury, publikacje i materiały drukowane, materiały reklamowe i promocyjne w formie druków, plakatów i materiałów piśmiennych, **20** billboardy reklamowe z winylu i z drewna, **21** wyroby szklane, porcelanowe i ceramiczne nie ujęte w innych klasach, włączając szklanki, kufle i kieliszki, **25** odzież i nakrycia głowy, włączając daszki przeciwsłoneczne, **32** piwo i napoje bezalkoholowe, **35** działalność reklamowa i promocyjna, informacja reklamowa i promocyjna, **41** organizowanie imprez rozrywkowych, kulturalnych i sportowych, informacja o w/w imprezach.

(111) **179899** (220) 2003 06 06 (210) 265878  
(151) 2006 08 02 (441) 2003 12 15  
(732) HOOP S.A., Warszawa, PL.

(540) Arctic - twój dzień, twoja woda  
(510), (511) **32** wody mineralne i wody gazowane oraz inne napoje bezalkoholowe, soki owocowe i napoje owocowe, syropy i inne preparaty do sporządzania napojów.

(111) **179900** (220) 2003 06 06 (210) 265879  
(151) 2006 08 02 (441) 2003 12 15  
(732) ATA-INT Ltd. Sp. z o.o., Warszawa, PL.  
(540)



Kolor znaku: czarny cieniowany, granatowy, czerwony, biały  
(531) 26.1.2, 27.5.1, 29.1.13  
(510), (511) **09** programy komputerowe.

(111) **179901** (220) 2001 11 19 (210) 243089  
(151) 2006 10 25 (441) 2002 05 20  
(732) Wrocławskie Zakłady Zielarskie HERBAPOL Spółka Akcyjna, Wrocław, PL.  
(540)



(531) 27.5  
(510), (511) **03** olejki eteryczne, środki kosmetyczne, środki do pielęgnacji włosów, **05** preparaty farmaceutyczne, środki do dezynfekcji ciała, preparaty ziołowe, zioła, herbata ziołowa, uzupełniacze żywności do celów leczniczych, **30** herbata, przyprawy, **31** nasiona, rośliny, **32** syropy i inne preparaty do przygotowywania napojów.

(111) **179902** (220) 2001 11 19 (210) 243090  
(151) 2006 10 25 (441) 2002 05 20  
(732) Wrocławskie Zakłady Zielarskie HERBAPOL Spółka Akcyjna, Wrocław, PL.

(540) HERBAPOL WROCLAW  
(510), (511) **03** olejki eteryczne, środki kosmetyczne, środki do pielęgnacji włosów, **05** preparaty farmaceutyczne, środki do dezynfekcji ciała, preparaty ziołowe, zioła, herbata ziołowa, uzupełniacze żywności do celów leczniczych, **30** herbata, przyprawy, **31** nasiona, rośliny, **32** syropy i inne preparaty do przygotowywania napojów.

(111) **179903** (220) 2001 12 03 (210) 243729  
(151) 2005 04 07 (441) 2002 06 17

(732) Przedsiębiorstwo Produkcyjno Usługowe „MATIK” S.A., Brzesko, PL.  
(540) RESIMARM  
(510), (511) **19** cienkowarstwowy tynk mozaikowy z naturalnego granulatu marmuru.

(111) **179904** (220) 2002 02 05 (210) 246086  
(151) 2005 05 09 (441) 2002 08 12  
(732) Nu-Tool Polska Sp. z o.o., Warszawa, PL.  
(540)



Kolor znaku: biały, żółty, czarny  
(531) 27.5, 29.1  
(510), (511) **07** maszyny i obrabiarki, **08** narzędzia i przyrządy ręcznie sterowane.

(111) **179905** (220) 2002 02 05 (210) 246089  
(151) 2005 05 09 (441) 2002 08 12  
(732) Nu-Tool Polska Sp. z o.o., Warszawa, PL.  
(540)



Kolor znaku: żółty, biały, niebieski  
(531) 27.5, 29.1  
(510), (511) **07** maszyny i obrabiarki, **08** narzędzia i przyrządy ręcznie sterowane.

(111) **179906** (220) 2002 02 05 (210) 246090  
(151) 2005 05 09 (441) 2002 08 12  
(732) Nu-Tool Polska Sp. z o.o., Warszawa, PL.  
(540)



Kolor znaku: żółty, niebieski  
(531) 27.5, 29.1  
(510), (511) **07** maszyny i obrabiarki, **08** narzędzia i przyrządy ręcznie sterowane.

(111) **179907** (220) 2003 06 06 (210) 265883  
(151) 2006 08 02 (441) 2003 12 15  
(732) HOOP S.A., Warszawa, PL.

(540) Twój dzień twoja woda  
(510), (511) **32** wody mineralne i wody gazowane oraz inne napoje bezalkoholowe, soki owocowe i napoje owocowe, syropy i inne preparaty do sporządzania napojów.

(111) **179908** (220) 2003 06 06 (210) 265896  
(151) 2006 08 02 (441) 2003 12 15  
(732) EKO Sp. z o.o., Wrocław, PL.  
(540)



Kolor znaku: czerwony, zielony, biały  
(531) 26.11.1, 27.5.1, 29.1.12  
(510), (511) **35** reklama wyrobów, prowadzenie promocji firm zagranicznych i krajowych w zakresie sprzedaży ich wyrobów, zgrupowanie na rzecz osób trzecich różnych towarów, w tym: produkty spo-

żywce zawarte w klasach 29, 30, 31, a w tym: mięso, ryby, drób, i ich przetwory, owoce i warzywa przetworzone, galaretki, dżemy, kompoty, jaja, mleko, produkty mleczne, oleje i tłuszcze jadalne, kawa, herbata, kakao, cukier, ryż, mąka i produkty zbożowe, pieczywo i wyroby cukiernicze, słodycze, drożdże, sól, ocet, musztarda, sosy i przyprawy, świeże owoce i warzywa, piwo, wody mineralne i gazowane, oraz inne napoje bezalkoholowe, soki owocowe i inne preparaty do produkcji napojów, oraz artykuły chemii gospodarczej, kosmetyki, artykuły przemysłowe, a w tym: płyny do mycia naczyń, preparaty do czyszczenia, wybielania, odtłuszczania, środki do prania, pasty do skór, mebli, podłóg, kosmetyki, płyny i mydła do kąpieli, środki depilujące, w tym woski depilujące, dezodoranty do ciała, esencje eteryczne, perfumy, wody toaletowe, kremy, żele do pielęgnacji skóry i włosów, lotony, maseczki, mlecza kosmetyczne, środki do ondulacji i układania włosów, środki do czyszczenia i pielęgnacji zębów, szminki, pomadki do ust, ołówki do brwi i konturowania ust, pudry, szampony, lakiery do paznokci, pałeczki kosmetyczne, waciki kosmetyczne, artykuły higieniczne: w tym wata, podpaski, pampersy dla dorosłych, podkłady higieniczne, chusteczki higieniczne nasączone płynami farmaceutycznymi, menstruacyjne majtki, menstruacyjne opaski, menstruacyjne podpaski, menstruacyjne tampony, dezodoranty inne niż do użytku osobistego pakowania z papieru, papier, karton, papier pakunkowy, torby papierowe, pudła folie z tworzyw sztucznych do pakowania, ręczniki papierowe, chusteczki papierowe, przybory kuchenne i gospodarstwa domowego zawarte w klasie 21, papierosy, zapalaki, pozwalające nabywcy wygodnie je oglądać i kupować w sklepie, supermarkecie, hurtowni.

(111) **179909** (220) 2003 06 13 (210) 266201  
 (151) 2006 09 19 (441) 2003 12 15  
 (732) Citibank, N.A., Nowy Jork, US.  
 (540)

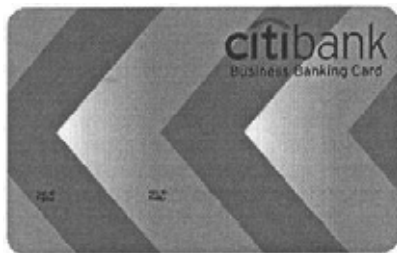

(531) 25.7.25, 26.4.2, 27.5.1  
 (510), (511) **36** usługi finansowe, usługi bankowe, usługi w zakresie kart kredytowych, usługi w zakresie kart debetowych do użytku w punktach sprzedaży oraz do podejmowania i deponowania gotówki, usługi w zakresie spraw monetarnych, ubezpieczeń i spraw związanych z nieruchomościami, usługi brokerskie i inwestycyjne.

(111) **179910** (220) 2003 06 13 (210) 266213  
 (151) 2006 08 04 (441) 2003 12 15  
 (732) Przedsiębiorstwo Produkcyjno-Handlowe ELDEX-MEDICAL Leszek Dudarski, Wiry, PL.  
 (540) FRANCISZKANKA

(510), (511) **05** herbaty ziołowe, mieszanki herbat ziołowych do celów leczniczych, **30** herbaty, herbaty owocowe oraz owocowo - ziołowe, mieszanki herbat, wyżej wymienione nie do celów leczniczych.

(111) **179911** (220) 2003 06 16 (210) 266224  
 (151) 2006 08 31 (441) 2003 12 29  
 (732) Przedsiębiorstwo Produkcyjno-Handlowe „LUX” S.C. Zakład Obuwniczy Henryk Maćkowiak, Stanisław Kielczyński, Przyłęki, PL.  
 (540)



Kolor znaku: złoty, czarny  
 (531) 24.9.1, 27.5.1, 29.1.12

(510), (511) **25** obuwie w tym buty, półbuty, sandały, kozaki, części do obuwia: okucia, podeszwy, żelówki, fleki, cholewki do obuwia, wkładki do obuwia, paski do butów..

(111) **179912** (220) 2003 06 16 (210) 266251  
 (151) 2006 08 02 (441) 2003 12 29  
 (732) CERSANIT S.A., Kielce, PL.

(540) METEOR

(510), (511) **11** wyroby sanitarne z ceramiki, ceramika łazienkowa, bidety, kompaktki WC, miski ustępowe, pisuary, umywalki, postumenty i półpostumenty do umywalk, sedesy, płuczki ustępowe, krany, baterie umywalkowe, kabiny natryskowe, brodziki, natryski, armatura sanitarna, części instalacji sanitarnych, armatura regulacyjna do przewodów i urządzeń wodnych, instalacje sanitarne, uszczelki do kranów i armatury sanitarnej, wanny łazienkowe, wykładziny i wyposażenie do wanien, zbiorniki do płuczek ustępowych, **19** płytki i listwy wykładzinowe niemetalowe, płytki ceramiczne, glazura, terakota, gres, kabiny kąpielowe niemetalowe.

(111) **179913** (220) 2003 06 16 (210) 266280  
 (151) 2006 08 28 (441) 2003 12 29  
 (732) Mars, Inc., McLean, US.

(540) LIAISONS

(510), (511) **29** mięso, ryby, drób i dziczyzna, owoce morza, owoce i warzywa konserwowane, suszone, gotowane lub przetworzone, preparaty z wszystkich w/w produktów, produkty mleczne, musy, pianki, schłodzone desery, napoje mleczne, smakowe napoje mleczne, napoje z produktów mlecznych, zupy, słodkie i pikantne pasty do pieczywa przygotowane z w/w produktów zawartych w klasie 29 lub w przeważającej części z tych produktów, sałatki, nadzienia sporządzone z w/w produktów zawartych w tej klasie lub w większości z tych produktów, przekąski sporządzone z w/w produktów zawartych w tej klasie lub w przeważającej części z tych produktów, gotowe dania i części składowe dań przygotowane z powyższych produktów zawartych w klasie 29 lub w większości z tych produktów, substancje białkowe, żywność z powyższych produktów zawarta w tej klasie, **30** ryż, makarony, produkty zbożowe śniadaniowe i preparaty zbożowe, herbata, kawa, kakao, czekolada do picia, esencje kawowe, ekstrakty kawowe, mieszanki kawy i cykorii, cykorii i mieszanki cykorii, wszystkie w/w mające zastosowanie jako namiastki kawy, niemedyczne słodycze, ciasteczka, ciastka, herbatniki, lód, lody, produkty lodowe, mrożony jogurt, mrożone słodycze, schłodzone desery, pianki i musy, sorbety, chleb, ciasta, napoje na bazie herbaty, kawy i czekolady, nadzienia sporządzone z w/w produktów zawartych w klasie 30 lub w przeważającej części z tych produktów, słodkie i pikantne pasty do pieczywa sporządzone z powyższych towarów zawartych w tej klasie lub w przeważającej części z tych produktów, przekąski sporządzone z powyższych towarów zawartych w tej klasie lub w przeważającej części z tych produktów, gotowe dania i części składowe dań, sporządzone z powyższych towarów zawartych w tej klasie lub w przeważającej części z tych towarów, czekolada, pizza, spody do pizzy, sosy i dodatki do pizzy, sosy do makaronów i do ryżu, dresingi do sałatek, majonezy, sosy, dipy, żywność przygotowana z powyższych towarów zawarta w tej klasie.

(111) **179914** (220) 2003 06 17 (210) 266348  
 (151) 2006 08 24 (441) 2003 12 29  
 (732) Wojciech Wasiluk, Bartków Nowy, PL.

(540) MROŻNA

(510), (511) **32** napoje, **33** wódka, alkohole.

(111) **179915** (220) 2003 06 18 (210) 266374  
 (151) 2006 08 28 (441) 2003 12 29  
 (732) Pracownia Informatyki NUMERON Spółka z o.o.,

Częstochowa, PL.

(540) iKoncentrator

(510), (511) **09** programy komputerowe, dyski magnetyczne, optyczne, kompaktowe, programy dla maszyn cyfrowych, **38** transmisja danych pomiarowych, **42** programowanie komputerów.

(111) **179916** (220) 2003 06 18 (210) 266383  
 (151) 2006 08 28 (441) 2003 12 29

(732) MEDI - SYSTEM Spółka z ograniczoną odpowiedzialnością, Warszawa, PL.  
(540)

Kolor znaku: niebieski

(531) 26.11.3, 27.5.1, 29.1.4

(510), (511) **36** ubezpieczenia zdrowotne, **39** sanitarny transport, **43** domy dla ludzi w podeszłym wieku, domy opieki dla osób w podeszłym wieku, **44** domy dla rekonwalescentów, domy starców, fizjoterapia, fizykoterapia, hospicja, kliniki medyczne, kliniki prywatne (lecznicze), masaże, opieka pielęgniarska, medyczna, chirurgia plastyczna, porady psychologa, sanatoria, stomatologia, szpitale, opieka zdrowia.

(111) **179917** (220) 2003 06 23 (210) 266485  
(151) 2006 08 28 (441) 2003 12 29  
(732) Zakłady Przemysłu Cukierniczego MIESZKO S.A., Warszawa, PL.  
(540) MIESZKO ESPRESSO  
(510), (511) **30** wyroby cukiernicze i słodczyce.

(111) **179918** (220) 2003 06 23 (210) 266486  
(151) 2006 08 28 (441) 2003 12 29  
(732) Zakłady Przemysłu Cukierniczego MIESZKO S.A., Racibórz, PL.  
(540) MIESZKO LA STELLA  
(510), (511) **30** kawa, herbata, kakao, ryż, tapioka, sago, kawa nienaturalna, mąka i produkty zbożowe, chleb, wyroby cukiernicze i słodczyce, lody, miód, melasa (syropy), drożdże, proszek do pieczenia, sól, musztarda, ocet, sosy (przyprawy), przyprawy, lód.

(111) **179919** (220) 2003 06 23 (210) 266487  
(151) 2006 08 28 (441) 2003 12 29  
(732) Zakłady Przemysłu Cukierniczego MIESZKO S.A., Racibórz, PL.  
(540) MIESZKO MOMENTO  
(510), (511) **30** kawa, herbata, kakao, ryż, tapioka, sago, kawa nienaturalna, mąka i produkty zbożowe, chleb, wyroby cukiernicze i słodczyce, lody, miód, melasa (syropy), drożdże, proszek do pieczenia, sól, musztarda, ocet, sosy (przyprawy), przyprawy, lód.

(111) **179920** (220) 2003 06 23 (210) 266488  
(151) 2006 08 28 (441) 2003 12 29  
(732) Zakłady Przemysłu Cukierniczego MIESZKO S.A., Warszawa, PL.  
(540) MIESZKO KLEJNOTY COGNAC  
(510), (511) **30** wyroby cukiernicze i słodczyce.

(111) **179921** (220) 2003 06 23 (210) 266489  
(151) 2006 08 28 (441) 2003 12 29  
(732) Zakłady Przemysłu Cukierniczego MIESZKO S.A., Warszawa, PL.  
(540) MIESZKO KLEJNOTY IRISH CREAM  
(510), (511) **30** wyroby cukiernicze i słodczyce.

(111) **179922** (220) 2003 06 23 (210) 266490  
(151) 2006 08 28 (441) 2003 12 29  
(732) Zakłady Przemysłu Cukierniczego MIESZKO S.A., Warszawa, PL.  
(540) MIESZKO KLEJNOTY MALIBU  
(510), (511) **30** wyroby cukiernicze i słodczyce.

(111) **179923** (220) 2003 06 23 (210) 266491  
(151) 2006 08 31 (441) 2003 12 29  
(732) Zakłady Przemysłu Cukierniczego MIESZKO S.A., Warszawa, PL.  
(540) MIESZKO KLEJNOTY TIRAMISU  
(510), (511) **30** wyroby cukiernicze i słodczyce.

(111) **179924** (220) 2003 06 23 (210) 266492  
(151) 2006 08 31 (441) 2003 12 29

(732) Zakłady Przemysłu Cukierniczego MIESZKO S.A., Warszawa, PL.  
(540) MIESZKO KLEJNOTY LIKIER GRUSZKOWY  
(510), (511) **30** wyroby cukiernicze i słodczyce.

(111) **179925** (220) 2003 06 23 (210) 266493  
(151) 2006 08 31 (441) 2003 12 29  
(732) Zakłady Przemysłu Cukierniczego MIESZKO S.A., Warszawa, PL.  
(540) MIESZKO KLEJNOTY PEAR LIQUEUR  
(510), (511) **30** wyroby cukiernicze i słodczyce.

(111) **179926** (220) 2003 04 30 (210) 264217  
(151) 2006 06 01 (441) 2003 11 03  
(732) VOGEL BURDA COMMUNICATIONS Spółka z o.o., Wrocław, PL.  
(540) dbamy o resellerów  
(510), (511) **09** komputery, osprzęt komputerowy, urządzenia do gier komputerowych i telewizyjnych, programy komputerowe i bazy danych, gry komputerowe i telewizyjne, **16** dzienniki, czasopisma, periodyki, prospekty, książki, plakaty, kalendarze, **35** usługi agencji reklamowych z wykorzystaniem wszystkich metod słownych, dźwiękowych, audiowizualnych i multimedialnych, organizacja wystaw, targów, kongresów, konferencji, warsztatów, szkoleń i konkursów w celach marketingowych i handlowych, pośrednictwo w zawieraniu transakcji handlowych, organizacja i prowadzenie lobbingu środowisk informatycznych, doradztwo w zakresie prowadzenia działalności gospodarczej, produkcja reklam, **38** przesyłanie danych przy pomocy terminali komputerowych, internetowych i światłowodowych, prowadzenie serwerów, portali, wyszukiwarek i witryn internetowych, **41** fotoreportaże, zdjęcia, usługi wydawnicze, filmowe, audiowizualne, multimedialne, organizowanie konkursów, konferencji i kongresów, wystaw i targów w celach kulturalnych i edukacyjnych, **42** usługi w zakresie projektowania i wykorzystania programów komputerowych i baz danych komputerowych, wypożyczanie komputerów, baz danych i programów komputerowych, usługi w zakresie podłączania do internetu oraz projektowania, tworzenia i serwisu stron internetowych, zakładanie i utrzymywanie kont internetowych, usługi graficzne i projektowe w zakresie programów komputerowych i baz danych komputerowych.

(111) **179927** (220) 2003 05 23 (210) 265194  
(151) 2006 10 16 (441) 2003 12 01  
(732) „DREWBET” Grzyb- Kotynia- Rogaczewski Sp.J, Kłobuck, PL.  
(540) holland drebwet  
(510), (511) **19** kostka brukowa, kamień, ogrodzenia niemetalowe.

(111) **179928** (220) 2003 07 17 (210) 267513  
(151) 2006 10 03 (441) 2004 01 26  
(732) Disney Enterprises, Inc., Burbank, US.  
(540) BROTHER BEAR  
(510), (511) **03** produkty toaletowe i kosmetyki, preparaty do czyszczenia zębów **03** preparaty wybielające i inne substancje stosowane w praniu, preparaty czyszczące, nabłyszczające, szorujące i ścierne, mydła, wyroby perfumeryjne, olejki eteryczne, lotiony do pielęgnacji włosów, **09** media z nagraniami audiowizualnymi, kartridże, dyski i oprogramowanie z grammi wideo i z grammi komputerowymi, okulary i okulary przeciwsłoneczne, elektroniczny sprzęt powszechnego użytku **09** aparaty i przyrządy naukowe, żeglarskie, geodezyjne, fotograficzne, kinematograficzne, optyczne, wagowe, pomiarowe, sygnalizacyjne, kontrolne, do ratowania życia i do celów dydaktycznych, aparaty i przyrządy do prowadzenia, przełączania, transformacji, akumulacji, regulacji i kontroli energii elektrycznej, aparaty do nagrywania, transmisji i reprodukcji dźwięku i obrazu, magnetyczne nośniki danych, dyski z nagraniami, automaty sprzedające i mechanizmy do urządzeń uruchamianych przez wrzucenie monety, kasy sklepowe, maszyny liczące, sprzęt do przetwarzania danych i komputery, gaśnice, **14** wyroby jubilerskie, zegarki i zegary **14** metale szlachetne i ich stopy oraz wyroby z metali szlachetnych lub pokrywane nimi, nie ujęte w innych klasach, kamienie szlachetne, instrumenty zegarmistrzowskie i chronometryczne, **16** papier i wyroby z papieru, karton i artykuły kartonowe, druki, publikacje, książki, fotografie, materiały piśmienne, artykuły biurowe i szkolne **16** materiały intro-ligatoryjne, kleje do materiałów piśmiennych i do celów domowych, materiały dla artystów, pędzle malarskie, maszyny do pisania i sprzęt



biurowy (z wyjątkiem mebli), materiały szkoleniowe i instruktażowe (z wyjątkiem aparatów), materiały z tworzyw sztucznych do pakowania nie ujęte w innych klasach, czcionki drukarskie, matryce, **18** wyroby ze skóry i z imitacji skóry nie ujęte w innych klasach, torby i torby miejskie, parasole **18** skóra i imitacje skóry, skóry zwierzęce, skóry surowe, kufry i torby podróżne, parasolki i laski, bicze, uprząże i wyroby rymarskie, **20** szkatułki na biżuterię nie z metali szlachetnych, ramki do obrazów, meble, lustra, spiwory, poduszki, znaczki do przypinania, odznaki **20** wyroby nie ujęte w innych klasach z drewna, korka, trzciny, sitowia, wikliny, rogu, kości, kości słoniowej, fiszbina, szylkretu, bursztynu, macicy perłowej, sepiolitu, imitacji tych surowców lub z tworzyw sztucznych, **21** zastawa obiadowa, naczynia szklane, naczynia do napojów, okrągłe podkładki pod naczynia, zdejmowane izolatory do puszek i butelek na napoje, zestawy na lunch składające się z puszki na lunch i izolowanego pojemnika, tace, grzebienie i szczotki do włosów, szczoteczki do zębów, talerze i kubki z papieru, figurki z cienkiej porcelany, kryształu, fajansu, szkła, porcelany i terrakoty **21** przybory i pojemniki kuchenne i stosowane w gospodarstwie domowym (nie z metali szlachetnych i niepokrywane nimi), gąbki, pędzle (z wyjątkiem pędzli malarskich), wyroby szczotkarskie, artykuły czyszczące, wiórki stalowe do czyszczenia, szkło surowe lub półprzetworzone (z wyjątkiem szkła stosowanego w budownictwie), wyroby szklane, porcelanowe i fajansowe nie ujęte w innych klasach, **24** tkaniny, bielizna pościelowa, bielizna stołowa, bielizna kąpielowa, artykuły tekstylne nie ujęte w innych klasach **24** narzuty na łóżka i obrusy, **25** odzież, obuwie i nakrycia głowy, **28** gry i zabawki z wyłączeniem zabawek wypchanych, układanek i figurek do zabawy, artykuły gimnastyczne i sportowe z wyłączeniem odzieży, ręczne gry elektroniczne **28** ozdoby choinkowe z wyjątkiem artykułów oświetleniowych i słodyczy, **29** konserwy owocowe, przekąski na bazie owoców, dżemy, galaretki, chipsy ziemniaczane, orzechy, mleko i produkty mleczne **29** mięso, ryby, drób i dziczyzna, ekstrakty mięsne, warzywa i owoce konserwowane, suszone i gotowane, kompoty, jaja, jadalne oleje i tłuszcze, **30** słodczyce, guma do żucia, przekąski, preparaty zbożowe śniadaniowe i preparaty zbożowe, batony ze zbożami, chleb, babeczki typu muffin, nadziewane batony z ciasta, ciastka, wafle, naleśniki, ciasteczka, krakersy, herbatniki **30** kawa, herbata, kakao, cukier, ryż, tapioka, sago, kawa nienaturalna, mąka, ciasta, lody, miód, melasa, drożdże, proszek do pieczenia, sól, musztarda, ocet, sosy przyprawowe, przyprawy, lód, **32** napoje bezalkoholowe **32** piwo, wody mineralne i wody gazowane, napoje owocowe i soki owocowe, syropy i inne preparaty do przygotowywania napojów, **41** usługi rozrywkowe i edukacyjne **41** usługi szkoleniowe, działalność sportowa i kulturalna.

(111) **179929** (220) 2003 07 21 (210) 267636  
 (151) 2006 09 19 (441) 2004 01 26  
 (732) Firma Handlowa SARIUS, Artur Mańczak, Gdynia, PL.  
 (540)

**SARIUS**

Kolor znaku: niebieski

(531) 14.7.6, 27.5.1, 29.1.4

(510), (511) **06** budowlane materiały metalowe i wyroby z nich nie zawarte w innych klasach: ćwieki - gwoździe, drut, haki i klamry, blaszki do klinowania, klucze, kołki, nakrętki, nity, okucia, opaski zaciskowe, osprzęt do drzwi i okien, pierścienie, płyty kotwiące, pierścienie nagwintowane i/lub dystansowe, oporowe, pręty do spawania, pudełka, pojemniki, profile, rurki, sworznie, śruby, wkręty, łączniki, tuleje, uszczelki, zaciski, zawory, **07** maszyny, obrabiarki, sterowane mechanicznie, elektrycznie, pneumatycznie i części do nich nie zawarte w innych klasach: filtry, dmuchawy, dłuta, dłutownice, frezy, frezarki, rozpylacze, maszyny do obróbki drewna i kamienia, dziurkarki, giętarki, gładziarki, głowice wiertnicze, gwinciarzy do śrub i nakrętek, kompresory, pistolety do kleju, do malowania, kosiarki, lutownice, młoty, młotki, narzędzia, nitownice, noże, nożyce, piły i brzeszczoty, pompy, podnośniki, reduktory ciśnienia, regulatory, sita, spawarki, świdry, szczotki, szlifierki, ubijaki, uchwyty, wiertarki, wkrętki (do mocowania wkrętów), wycinarki, wyłaczarki, zawory, zgrabiarki, **08** narzędzia, przyrządy o napędzie ręcznym i części do nich nie zawarte w innych klasach: cęgi, dłuta, dziurkacze, fre-

zy, gwinty, gwintownice, imadła, kielnie, kilofy, klucze maszynowe stałe i nastawne, młoty, młotki, napinacze drutu, taśm, łańcuchów, ostrzarki, przyrządy do cięcia, brzeszczoty, tarcze cierne, tarcze szlifierskie, nitownice, piły, pilniki, podnośniki (dźwigniowe), pobijaki, przebijaki, przecinaki, punktaki, narzędzia rolnicze, rozwiertaki, sekatory, siekiery, śrubokręty, świdry, topory, ubijaki, wiertarki, wiertła, wyrzynarki, **09** urządzenia i przyrządy elektryczne i elektroniczne, wagowe, pomiarowe, sygnalizacyjne, kontrolne, aparaty do lutowania i spawania, elektrody do spawania, instalacje elektryczne, kable elektryczne, prostowniki prądu, rozgałęźniki, wtyczki, złączki, kontakty, wykrywacze przewodów, sondy, dzwonki, mikrometry, niwelatory, poziomice, osłony przeciwoświatłowe i zabezpieczające twarze robotników, kaski, maski do spawania, odzież chroniąca przed wypadkami, napromieniowaniem i ogniem, okulary ochronne, **17** tworzywa sztuczne półprzetworzone, guma surowa lub półprzetworzona, materiały uszczelniające, izolacyjne i wyroby z nich nie zawarte w innych klasach: rury giętkie, tuleje, osłony, korki, pierścienie, podkładki, złączki, nakrętki, osłony, sworznie, śruby, kołki, nity, uszczelki, zaciski, pojemniki i pudełka do narzędzi i części, farby, lakiery, osprzęt do drzwi, okien, mebli, łazienek, **20** wyroby z drewna i części do nich nie zawarte w innych klasach: meble, regały, lustra, ramy, stoły, szafki warsztatowe, pojemniki do narzędzi, wyrobów i części, imadła warsztatowe niemetalowe, **35** usługi importowo-eksportowe, promocyjne, zgrupowanie na rzecz osób trzecich różnych towarów pozwalające nabywcy wygodnie je oglądać i kupować w sklepie, hurtowni, na stronie Web.

(111) **179930** (220) 2003 07 21 (210) 267655  
 (151) 2006 10 02 (441) 2004 01 26  
 (732) DESIMO-DESENVOLVIMENTO E GESTÃO IMOBILIÁRIA, LDa, Lizbona, PT.  
 (540) Femina Night  
 (510), (511) **05** artykuły higieny osobistej, wkładki, podpaski.

(111) **179931** (220) 2003 07 22 (210) 267713  
 (151) 2006 09 27 (441) 2004 01 26  
 (732) CADBURY WEDEL Spółka z ograniczoną odpowiedzialnością, Warszawa, PL.  
 (540) AMORE MIO  
 (510), (511) **30** czekolada, wyroby czekoladowe, słodczyce.

(111) **179932** (220) 2003 07 30 (210) 268026  
 (151) 2006 10 11 (441) 2004 02 09  
 (732) TYMBARK S.A., Tymbark, PL.  
 (540)



Kolor znaku: żółty, pomarańczowy i odcienie, czerwony, kremowy, czarny, ciemnoczerwony, jasnożółty, zielony

(531) 5.7.16, 6.7.25, 11.3.1, 24.1.5, 27.5.1, 29.1.15

(510), (511) **33** napoje alkoholowe o smaku wiśniowym, napoje alkoholowe na bazie wiśni, napoje alkoholowe z dodatkiem wiśni, ekstrakty alkoholowe o smaku wiśniowym, ekstrakty alkoholowe na bazie wiśni, ekstrakty alkoholowe z dodatkiem wiśni, brandy wiśniowe, brandy o smaku wiśniowym, brandy na bazie wiśni, brandy z dodatkiem wiśni, likiery wiśniowe, likiery o smaku wiśniowym, likiery na bazie wiśni, likiery z dodatkiem wiśni, koktajle alkoholowe o smaku wiśniowym, koktajle alkoholowe na bazie wiśni, koktajle alkoholowe z dodatkiem wiśni, napoje alkoholowe zawierające owoce wiśni, wina owocowe wiśniowe, wina owocowe o smaku wiśniowym, wina owocowe na bazie wiśni.

(111) **179933** (220) 2003 08 21 (210) 268917  
 (151) 2006 09 18 (441) 2004 02 23  
 (732) Sieć Handlowa „RABAT” S.A., Bielsko-Biała, PL.  
 (540)



Kolor znaku: niebieski, żółty  
 (531) 1.1.1, 3.7.1, 26.1.2, 27.5.1, 29.1.12  
 (510), (511) **30** bułki, chleb, płatki zbożowe suszone, suchary, makaron, wermiszel, **35** zgrupowanie na rzecz osób trzecich towarów pozwalające nabywcy wygodnie je oglądać i kupować w sklepie i hurtowni z artykułami z branży spożywczej, **40** usługi piekarnicze.

(111) **179934** (220) 2003 08 21 (210) 268918  
 (151) 2006 08 11 (441) 2004 02 23  
 (732) Sieć Handlowa „RABAT” S.A., Bielsko-Biała, PL.  
 (540)



Kolor znaku: niebieski, żółty  
 (531) 1.1.1, 3.7.1, 26.1.2, 27.5.1, 29.1.12  
 (510), (511) **30** batony cukiernicze, biszkopty, ciasta, ciastka, piernik, wafle, wyroby cukiernicze, **35** zgrupowanie na rzecz osób trzecich towarów pozwalające nabywcy wygodnie je oglądać i kupować w sklepie i hurtowni z artykułami z branży spożywczej, **40** usługi cukiernicze.

(111) **179935** (220) 2003 08 22 (210) 268952  
 (151) 2006 08 30 (441) 2004 02 23  
 (732) Starbucks Corporation d/b/a/ Starbucks Coffee Company, Seattle, US.  
 (540) FRAPPUCCINO

(510), (511) **25** odzież, obuwie i nakrycia głowy, włączając t-shirty, koszulki polo, bluzy, czapki, kapelusze, kurtki i marynarki, szorty, fartuchy i krawaty, **29** mięso, ryby, drób i dziczyzna, ekstrakty mięsne, konserwowane, suszone i gotowane owoce i warzywa, konserwy, galaretki, dżemy, owocowe smarowidła do pieczywa i kompoty, jaja, mleko i produkty mleczne, twaróg, mleko smakowe i napoje na bazie mleka, koktajle mleczne, jadalne oleje i tłuszcze, **43** dostarczanie żywności i napojów, usługi w zakresie tymczasowego zakwaterowania, usługi restauracyjne, usługi kawiarni, usługi kafeterii, barów przekąskowych, barów kawowych oraz kawiarni umożliwiających jednoczesne zaopatrywanie się w kawę.

(111) **179936** (220) 2003 08 27 (210) 269132  
 (151) 2006 07 28 (441) 2004 03 08  
 (732) „mDom” - Studio Aranżacji Wnętrz Katarzyna Koszałka, Czosnów, PL.  
 (540)



Kolor znaku: granatowy, bordowy  
 (531) 7.3.4, 27.5.1, 29.1.12

(510), (511) **37** budownictwo, **42** architektura, dekoracja wnętrz, doradztwo budowlane, projektowanie domów, projektowanie dekoracji wnętrz, stylizacja, budynki - projektowanie, **44** ogrodnictwo, ogrodnictwo krajobrazowe, projektowanie ogrodów.

(111) **179937** (220) 2003 08 28 (210) 269153  
 (151) 2006 07 17 (441) 2004 03 08  
 (732) Fabryka Wódek POLMOS ŁAŃCUT S.A., Łańcut, PL.  
 (540) wisent ice  
 (510), (511) **33** napoje alkoholowe.

(111) **179938** (220) 2003 08 28 (210) 269154  
 (151) 2006 07 17 (441) 2004 03 08  
 (732) Fabryka Wódek POLMOS ŁAŃCUT S.A., Łańcut, PL.  
 (540) wise drink  
 (510), (511) **33** napoje alkoholowe.

(111) **179939** (220) 2003 08 28 (210) 269156  
 (151) 2006 07 17 (441) 2004 03 08  
 (732) Fabryka Wódek POLMOS ŁAŃCUT S.A., Łańcut, PL.  
 (540)



Kolor znaku: biały, czarny, złoty  
 (531) 26.1.1, 27.5.1, 29.1.12  
 (510), (511) **33** napoje alkoholowe.

(111) **179940** (220) 2003 08 28 (210) 269177  
 (151) 2006 07 28 (441) 2004 03 08  
 (732) GRUPA ŻYWIEC S.A., Żywiec, PL.  
 (540)



Kolor znaku: czarny, żółty, biały  
 (531) 2.1.4, 24.5.7, 25.5.1, 26.1.2, 27.5.1, 29.1.13  
 (510), (511) **16** podkładki tekturowe pod szklanki i kufle do piwa, **32** piwo.

(111) **179941** (220) 2003 08 29 (210) 269249  
 (151) 2006 08 09 (441) 2004 03 08  
 (732) PHU MAX Maksymilian Majer, Kraków, PL.  
 (540) Wine Lover  
 (510), (511) **16** czasopisma, gazety, **32** napoje bezalkoholowe, **33** napoje alkoholowe.

(111) **179942** (220) 2003 09 01 (210) 269254  
 (151) 2006 08 18 (441) 2004 03 08  
 (732) „Regis” Sp. z o.o. z siedzibą w Wieliczce, Wieliczka, PL.  
 (540) FOSMIX  
 (510), (511) **30** mieszanka przypraw i dodatków funkcjonalnych dla przetwórstwa mięsnego.

(111) **179943** (220) 2003 09 01 (210) 269258  
 (151) 2006 07 27 (441) 2004 03 08  
 (732) Przedsiębiorstwo Produkcyjno Handlowo Usługowe „PIM”  
 Sp. z o.o., Brzeg, PL.  
 (540)

**FLAZKI SWOJSKIE**

Kolor znaku: żółty, czerwony  
 (531) 27.5.1, 29.1.12  
 (510), (511) **29** wyroby garmażeryjne-flaki.

(111) **179944** (220) 2003 09 02 (210) 269321  
 (151) 2006 08 10 (441) 2004 03 08  
 (732) P.P.H.U. „OLDKRAM” Zygmunt Wrona, Ostrowiec  
 Świętokrzyski, PL.  
 (540)

**Maximal**

Kolor znaku: czerwony, biały, ciemnoniebieski  
 (531) 20.1.1, 27.5.1, 29.1.12  
 (510), (511) **02** farby, lakiery, zaprawy farbiarskie.

(111) **179945** (220) 2003 09 03 (210) 269366  
 (151) 2006 08 04 (441) 2004 03 08  
 (732) STENZEL Sp. z o.o., Rybnik, PL.  
 (540)

**HEXOR**

Kolor znaku: czerwony, biały, czarny  
 (531) 27.5.1, 29.1.1  
 (510), (511) **07** roboty przemysłowe, autonomiczne mobilne roboty inspekcyjne i usługowe, zdalnie sterowane mobilne roboty inspekcyjne i usługowe, **09** komputerowa aparatura analizująca, urządzenia do transmisji danych, dźwięku i obrazu, interfejsy, komputerowe urządzenia peryferyjne, komputery, software, oprogramowanie, mikrokontrolery, układy mikroprocesorowe, sterowniki, pomoce dydaktyczne na dyskach optycznych, **12** samoprzemieszczające, komputerowe urządzenia do przetwarzania i transmisji danych, **16** katalogi, książki, periodyki, podręczniki, prospekty, publikacje.

(111) **179946** (220) 2003 09 03 (210) 269401  
 (151) 2006 08 08 (441) 2004 03 08  
 (732) PRAXIS Sp. z o.o., Kamienna Góra, PL.  
 (540) POCIĄG  
 (510), (511) **34** wyroby tytoniowe.

(111) **179947** (220) 2003 09 03 (210) 269427  
 (151) 2006 08 23 (441) 2004 03 08  
 (732) TVN Spółka Akcyjna, Warszawa, PL.  
 (540) Dla Ciebie Wszystko  
 (510), (511) **03** kosmetyki, wyroby perfumeryjne, środki myjące, czyszczące i piorące, **09** programy telewizyjne, filmy, audycje radiowe utrwalone w formie zapisanej taśmy filmowej, taśmy video, taśmy magnetycznej, dysków optycznych w wersji przystosowanej do odtwarzania w komputerach multimedialnych, zapisane nośniki obrazu i dźwięku, gry komputerowe, **16** papier, karton i wyroby z tych materiałów nie ujęte w innych klasach, druki akcydensowe, kalenda-

rze, foldery, prospekty, afisze, plakaty, fotografie, nalepki, publikacje drukowane, czasopisma, książki, broszury, materiały piśmienne, papieterie, torby do pakowania z papieru i tworzyw sztucznych, materiały szkoleniowe i instruktażowe (z wyjątkiem aparatów), **25** odzież, odzież sportowa, obuwie, nakrycia głowy, **28** gry, zabawki i sprzęt sportowy ujęte w tej klasie, **35** usługi w zakresie reklamy: organizacja i prowadzenie kampanii reklamowych, wynajem i sprzedaż miejsca i czasu na cele reklamowe w środkach masowego przekazu, usługi produkcji audycji i filmów reklamowych dla radia, telewizji, filmu, Internetu, usługi w zakresie dystrybucji i doręczania prospektów i próbek reklamowych, organizacji pokazów i wystaw, usługi badania opinii publicznej, badania rynku mediów i reklamy, usługi prowadzenia sklepu/hurtowni wielobranżowej z odzieżą, obuwiem, wyrobami papierniczymi, kosmetykami, chemią gospodarczą, z książkami, czasopismami, gazetami, sprzętem gospodarstwa domowego, meblami, artykułami do wyposażenia wnętrz, prowadzenie sklepu internetowego z towarami z wymienionych powyżej branż (w wymienionych powyżej branżach), **38** usługi agencji informacyjnej: zbieranie i rozpowszechnianie informacji, usługi rozpowszechniania programów telewizyjnych, reportaży, filmów dokumentalnych i fabularnych, widowisk rozrywkowych i sportowych oraz audycji z interaktywnym udziałem widzów, usługi: emisji telewizyjnej i radiowej, obsługi przekazu dźwięku i obrazu, obsługi przekazu cyfrowego, organizowania systemów transmisyjnych dźwięku, obrazu i sygnału cyfrowego, rozpowszechniania programów i informacji za pośrednictwem sieci informatycznych, **41** usługi rozrywki i nauczania: organizacja rozrywkowych widowisk telewizyjnych, audycji radiowych, produkcja filmów dokumentalnych, reportaży, programów telewizyjnych, organizacji teleturniejów i konkursów, organizacji nauczania, usługi wynajmowania studia nagraniowego, filmowego, organizacji i produkcji nagrań filmowych, dźwiękowych, usługi organizacji imprez artystycznych, estradowych, sportowych, rekreacyjnych, organizacja audycji z interaktywnym udziałem widzów, usługi wydawnicze: publikowanie książek i innych materiałów drukowanych, usługi obsługi technicznej i organizacyjnej produkcji telewizyjnej i filmowej, **42** usługi administrowania prawami własności intelektualnej, udzielania licencji i pośrednictwa w obrocie prawami własności intelektualnej.

(111) **179948** (220) 2003 09 03 (210) 269428  
 (151) 2006 08 23 (441) 2004 03 08  
 (732) TVN Spółka Akcyjna, Warszawa, PL.

(540) Narodowy Test Inteligencji  
 (510), (511) **03** kosmetyki, wyroby perfumeryjne, środki myjące, czyszczące i piorące, **09** programy telewizyjne, filmy, audycje radiowe utrwalone w formie zapisanej taśmy filmowej, taśmy video, taśmy magnetycznej, dysków optycznych w wersji przystosowanej do odtwarzania w komputerach multimedialnych, zapisane nośniki obrazu i dźwięku, gry komputerowe, **16** papier, karton i wyroby z tych materiałów nie ujęte w innych klasach, druki akcydensowe, kalendary, foldery, prospekty, afisze, plakaty, fotografie, nalepki, publikacje drukowane, czasopisma, książki, broszury, materiały piśmienne, papieterie, torby do pakowania z papieru i tworzyw sztucznych, materiały szkoleniowe i instruktażowe (z wyjątkiem aparatów), **25** odzież, odzież sportowa, obuwie, nakrycia głowy, **28** gry, zabawki i sprzęt sportowy ujęte w tej klasie, **35** usługi w zakresie reklamy: organizacja i prowadzenie kampanii reklamowych, wynajem i sprzedaż miejsca i czasu na cele reklamowe w środkach masowego przekazu, usługi produkcji audycji i filmów reklamowych dla radia, telewizji, filmu, Internetu, usługi w zakresie dystrybucji i doręczania prospektów i próbek reklamowych, organizacji pokazów i wystaw, usługi badania opinii publicznej, badania rynku mediów i reklamy, usługi prowadzenia sklepu/hurtowni wielobranżowej z odzieżą, obuwiem, wyrobami papierniczymi, kosmetykami, chemią gospodarczą, z książkami, czasopismami, gazetami, sprzętem gospodarstwa domowego, meblami, artykułami do wyposażenia wnętrz, prowadzenie sklepu internetowego z towarami z wymienionych powyżej branż (w wymienionych powyżej branżach), **38** usługi agencji informacyjnej: zbieranie i rozpowszechnianie informacji, usługi rozpowszechniania programów telewizyjnych, reportaży, filmów dokumentalnych i fabularnych, widowisk rozrywkowych i sportowych oraz audycji z interaktywnym udziałem widzów, usługi: emisji telewizyjnej i radiowej, obsługi przekazu dźwięku i obrazu, obsługi przekazu cyfrowego, organizowania systemów transmisyjnych dźwięku, obrazu i sygnału cyfrowego, rozpowszechniania programów i informacji za pośrednictwem sieci



informatycznych, **41** usługi rozrywki i nauczania: organizacja rozrywkowych widowisk telewizyjnych, audycji radiowych, produkcja filmów dokumentalnych, reportaży, programów telewizyjnych, organizacji teleturniejów i konkursów, organizacji nauczania, usługi wynajmowania studia nagraniowego, filmowego, organizacji i produkcji nagrań filmowych, dźwiękowych, usługi organizacji imprez artystycznych, estradowych, sportowych, rekreacyjnych, organizacja audycji z interaktywnym udziałem widzów, usługi wydawnicze: publikowanie książek i innych materiałów drukowanych, usługi obsługi technicznej i organizacyjnej produkcji telewizyjnej i filmowej, **42** usługi administrowania prawami własności intelektualnej, udzielania licencji i pośrednictwa w obrocie prawami własności intelektualnej.

(111) **179949** (220) 2003 09 03 (210) 269429  
 (151) 2006 08 23 (441) 2004 03 08  
 (732) NOKTON Doczkal, Nizio Spółka Jawna, Łódź, PL.  
 (540)



Kolor znaku: granatowy  
 (531) 26.4.2, 27.5.1, 29.1.4

(510), (511) **09** anteny, zwrotnice, wzmacniacze antenowe, konwertery, polaryzatory, kable, złącza, gniazda telewizyjne, rozgałęźniki, odgałęźniki aktywne i pasywne, filtry, separatory, transformatory, sumatory, sprzęt RTV audio-video, tunery, odbiorniki, akcesoria audio-video, wzmacniacze, kasety audio-video, podzespoły elektroniczne i indukcyjne, urządzenia zdalnie monitorujące zabezpieczenia antywłamaniowe i przeciwpożarowe, oprogramowanie do urządzeń zdalnie monitorujących zabezpieczenia antywłamaniowe i przeciwpożarowe, alarmy antywłamaniowe, instalacje elektryczne zapobiegające kradzieżom, alarmy dźwiękowe, czujniki kontaktronowe, dualne, udarowe, stłuczeniowe, wibracyjne, czujki mikrofalowe, urządzenia ostrzegające, syreny elektryczne, sygnalizatory powiadomienia telefonicznego, akustycznego i radiowego o alarmie, transpondery, zamki elektryczne, zamknięcia drzwiowe elektryczne, elektroniczne zamki szyfrowe, klucze elektroniczne, elektryczne urządzenia do otwierania drzwi, centralki alarmowe sterowane radiem albo podczerwienią, dostrajacze, urządzenia do transmisji dźwięku, obwody drukowane, obwody scalone, płytki półprzewodnikowe, ograniczniki elektryczne, przekaźniki sygnałów elektronicznych, urządzenia do zdalnego sterowania, układy do przenoszenia sygnałów drogą przewodową i bezprzewodową, kable elektryczne, osłony do kabli elektrycznych, zaciski, złącza do przewodów elektrycznych, złącza elektryczne, złączki, cyfrowe odbiorniki radiowe ze zdalnym sterowaniem, radioodbiorniki samochodowe i powszechnego użytku, kamery filmowe, kamery video, taśmy video, aparaty telefoniczne, elektroniczne instalacje i systemy zabezpieczenia terenów zakładów przemysłowych, obiektów biurowych, sklepów, magazynów, mieszkań oraz domów wolnostojących, podzespoły artykułów elektronicznych w systemach kontroli stosowanych w zabezpieczeniach, **12** przeciwwłamaniowe urządzenia i alarmy do pojazdów oraz części zamienne i akcesoria do nich, immobilizery, anteny samochodowe, anteny CB, blokady zapłonu, sygnalizatory alarmowe, samochodowe czujniki alarmowe, udarowe, ultradźwiękowe, mikrofalowe, systemy powiadamiania radiowego, **37** instalowanie, konserwacja i naprawy mechanicznych i elektronicznych urządzeń oraz systemów alarmowych, konserwacja i naprawy sejfów i skarbów, **38** usługi w zakresie systemów monitorowania zabezpieczeń oparte na radiowej transmisji i lokalizacji satelitarnej, **42** projektowanie sprzętu i systemów komputerowych, opracowywanie i wdrażanie programów komputerowych i systemów informatycznych, projektowanie mechanicznych i elektronicznych urządzeń oraz systemów alarmowych, konserwacja oprogramowania komputerowego, doradztwo i usługi w sprawach bezpieczeństwa sprzętu komputerowego oraz komputerowych baz danych, **45** usługi detektywistyczne, usługi w zakresie ochrony osób, mienia oraz fizycznego zabezpieczenia obiektów przemysłowych produkcyjnych, usługowych, sklepów, targowisk, mieszkań, domów wolnostojących, parceli, terenów budów, wystaw, targów, aukcji, imprez okolicznościowych, hoteli, ośrodków turystyczno-wczasowych,

wypoczynkowych i parkingów, eskorta i ochrona osobista osób, dochodzenia w sprawach osób zaginionych, poszukiwania osób zaginionych.

(111) **179950** (220) 2003 09 03 (210) 269430  
 (151) 2006 08 23 (441) 2004 03 08  
 (732) NOKTON Doczkal, Nizio Spółka Jawna, Łódź, PL.

(540) nemrod  
 (510), (511) **09** anteny, zwrotnice, wzmacniacze antenowe, konwertery, polaryzatory, kable, złącza, gniazda telewizyjne, rozgałęźniki, odgałęźniki aktywne i pasywne, filtry, separatory, transformatory, sumatory, sprzęt RTV audio-video, tunery, odbiorniki, akcesoria audio-video, wzmacniacze, kasety audio-video, podzespoły elektroniczne i indukcyjne, urządzenia zdalnie monitorujące zabezpieczenia antywłamaniowe i przeciwpożarowe, oprogramowanie do urządzeń zdalnie monitorujących zabezpieczenia antywłamaniowe i przeciwpożarowe, alarmy antywłamaniowe, instalacje elektryczne zapobiegające kradzieżom, alarmy dźwiękowe, czujniki kontaktronowe, dualne, udarowe, stłuczeniowe, wibracyjne, czujki mikrofalowe, urządzenia ostrzegające, syreny elektryczne, sygnalizatory powiadomienia telefonicznego, akustycznego i radiowego o alarmie, transpondery, zamki elektryczne, zamknięcia drzwiowe elektryczne, elektroniczne zamki szyfrowe, klucze elektroniczne, elektryczne urządzenia do otwierania drzwi, centralki alarmowe sterowane radiem albo podczerwienią, dostrajacze, urządzenia do transmisji dźwięku, obwody drukowane, obwody scalone, płytki półprzewodnikowe, ograniczniki elektryczne, przekaźniki sygnałów elektronicznych, urządzenia do zdalnego sterowania, układy do przenoszenia sygnałów drogą przewodową i bezprzewodową, kable elektryczne, osłony do kabli elektrycznych, zaciski, złącza do przewodów elektrycznych, złącza elektryczne, złączki, cyfrowe odbiorniki radiowe ze zdalnym sterowaniem, radioodbiorniki samochodowe i powszechnego użytku, kamery filmowe, kamery video, taśmy video, aparaty telefoniczne, elektroniczne instalacje i systemy zabezpieczenia terenów zakładów przemysłowych, obiektów biurowych, sklepów, magazynów, mieszkań oraz domów wolnostojących, podzespoły artykułów elektronicznych w systemach kontroli stosowanych w zabezpieczeniach, **12** przeciwwłamaniowe urządzenia i alarmy do pojazdów oraz części zamienne i akcesoria do nich, immobilizery, anteny samochodowe, anteny CB, blokady zapłonu, sygnalizatory alarmowe, samochodowe czujniki alarmowe, udarowe, ultradźwiękowe, mikrofalowe, systemy powiadamiania radiowego, **37** instalowanie, konserwacja i naprawy mechanicznych i elektronicznych urządzeń oraz systemów alarmowych, konserwacja i naprawy sejfów i skarbów, **38** usługi w zakresie systemów monitorowania zabezpieczeń oparte na radiowej transmisji i lokalizacji satelitarnej, **42** projektowanie sprzętu i systemów komputerowych, opracowywanie i wdrażanie programów komputerowych i systemów informatycznych, projektowanie mechanicznych i elektronicznych urządzeń oraz systemów alarmowych, konserwacja oprogramowania komputerowego, doradztwo i usługi w sprawach bezpieczeństwa sprzętu komputerowego oraz komputerowych baz danych, **45** usługi detektywistyczne, usługi w zakresie ochrony osób, mienia oraz fizycznego zabezpieczenia obiektów przemysłowych produkcyjnych, usługowych, sklepów, targowisk, mieszkań, domów wolnostojących, parceli, terenów budów, wystaw, targów, aukcji, imprez okolicznościowych, hoteli, ośrodków turystyczno-wczasowych, wypoczynkowych i parkingów, eskorta i ochrona osobista osób, dochodzenia w sprawach osób zaginionych, poszukiwania osób zaginionych.

(111) **179951** (220) 2003 09 08 (210) 269514  
 (151) 2006 08 11 (441) 2004 03 22  
 (732) Janusz Mościcki, Katowice, PL.

(540) Stilbos  
 (510), (511) **11** armatura zabezpieczająca do urządzeń gazowych, urządzenia zabezpieczające przed nieuprawnionym pobieraniem gazu oraz plomby do tego samego celu z tworzywa sztucznego i metalu, urządzenia zabezpieczające przed nieuprawnionym pobieraniem gazu oraz plomby do tego samego celu wyłącznie z tworzywa sztucznego.

(111) **179952** (220) 2003 09 08 (210) 269563  
 (151) 2006 07 24 (441) 2004 03 22

(732) Ziębińska Maria i Ziębiński Stanisław „ICE - MASTRY”  
Spółka Jawna, Czaniec, PL.

(540) TERLETTO

(510), (511) **30** lody, lody spożywcze, lody spożywcze w proszku, sorbety jako lody, torty lodowe, rolady lodowe, jogurt mrożony, napoje chłodzące na bazie kawy, kakao, czekolady, herbaty, ciasta mrożone, ciasta i wyroby cukiernicze, słodczyce, cukierki, galaretki owocowe, jadalne ozdoby do ciast, biszkopty, herbatniki, pierniki, placki, paszteciki, chałwa, czekolada, pomadki, pralinki, suchary.

(111) **179953** (220) 2003 09 08 (210) 269582

(151) 2006 08 23 (441) 2004 03 22

(732) SABEX 2002 INC., Boucherville, CA.

(540) CLINAVIT

(510), (511) **05** preparaty wielowitaminowe do wlewów dożylnych.

(111) **179954** (220) 2003 09 11 (210) 269744

(151) 2006 08 09 (441) 2004 03 22

(732) P.P.H.U. „Klechniowska” Sp. z o.o., Warszawa, PL.

(540)

**KLEA**

(531) 27.5.1

(510), (511) **11** urządzenia do oświetlania, ogrzewania, wytwarzania pary, gotowania, chłodzenia, suszenia, wentylacji, zaopatrzenia w wodę oraz instalacje sanitarne, deski sedesowe, baterie łazienkowe, wanny, brodziki, kabiny prysznicowe, **19** materiały budowlane niemetalowe, rury sztywne niemetalowe stosowane w budownictwie, asfalt, smoła i bitumy, budynki przenośne niemetalowe, pomniki niemetalowe, płytki i urządzenia ceramiczne, **20** meble, meble łazienkowe, lustra, ramki obrazów, wyroby (nie ujęte w innych klasach) z drewna, korka, trzciny, wikliny, rogu, kości, kości słoniowej, fiszbinu, muszli, bursztynu, macicy perłowej, sepiolitu, imitacji tych surowców lub z tworzyw sztucznych, **21** przybory kuchenne i gospodarstwa domowego oraz pojemniki (wykonane nie z metali szlachetnych ani nie pokrywane nimi), grzebienie i gąbki, pędzle (z wyjątkiem pędzli malarskich), materiały do wytwarzania pędzli, sprzęt do czyszczenia, wełna (wata) stalowa, nie przerobione lub półprzetworzone szkło (z wyjątkiem szkła stosowanego w budownictwie), wyroby szklane, porcelanowe i ceramiczne nie ujęte w innych klasach, pojemniki na bieliznę, szczotki WC, mydelniczki, **24** tekstylia i wyroby włókiennicze nie ujęte w innych klasach, narzuty na łóżka i obrusy, ręczniki, **27** dywany, chodniki (kilimy), maty i słomianki, linoleum i inne materiały do pokrywania podłóg, draperie (nietekstylne), maty i dywaniki łazienkowe.

(111) **179955** (220) 2003 09 11 (210) 269755

(151) 2006 08 23 (441) 2004 03 22

(732) Doctor Q Bud Spółka z o.o., Kraków, PL.

(540) Q BUD

(510), (511) **35** administrowanie hotelami, restauracjami, **36** agencje pośrednictwa w handlu nieruchomościami, wynajmowanie, dzierżawa i sprzedaż nieruchomości, administrowanie i zarządzanie nieruchomościami, wycena nieruchomości, pośrednictwo w sprawach majątku nieruchomego, **37** nadzór budowlany, budowa kompletnych obiektów, prace budowlane - montażowe, remontowe i modernizacyjne, **42** doradztwo w zakresie budownictwa, ekspertyzy budowlane, projektowanie budynków, projektowanie i dekoracja wnętrz, architektura, **43** hotele, restauracje.

(111) **179956** (220) 2003 09 12 (210) 269766

(151) 2006 08 23 (441) 2004 03 22

(732) LAWAL Spółka z o.o., Warszawa, PL.

(540)



Kolor znaku: biały, różowy, złoty, bordowy

(531) 24.17.3, 27.5.1, 29.1.12

(510), (511) **24** bielizna pościelowa, narzuty na łóżko, obrusy, ręczniki.

(111) **179957** (220) 2001 02 15 (210) 269773

(151) 2006 05 22

(732) JHH Exploitatie Maatschapij B.V., Amsterdam, NL.

(540)



Kolor znaku: biały, złoty, czerwony, granatowy, niebieski, beżowy, żółty

(531) 3.3, 27.5, 29.1

(510), (511) **18** uprzęż dla koni, siodła do jazdy konnej i pokrowce na siodła, strzemiona, lejce i łęki, okucia i paski do uprzęży, derki dla koni, **25** buty do konnej jazdy, ubrania i nakrycia głowy do konnej jazdy, **28** akcesoria do gry w polo, rękawice do gry w polo, nakolanniki, nagolenniki i inne ochraniacze do gry w polo.

(111) **179958** (220) 2003 09 15 (210) 269938

(151) 2006 07 28 (441) 2004 03 22

(732) P.H.U. „DEMO” Maria Dubiel, Dobczyce, PL.

(540) croney

(510), (511) **25** odzież, zwłaszcza z dzinsu, obuwie z dowolnych materiałów i różnego przeznaczenia, **35** zgrupowanie dużych ilości towarów, w szczególności towarów wymienionych wyżej w celu ułatwienia klientom zapoznania się z towarami, dokonania zakupów i transakcji.

(111) **179959** (220) 2003 09 15 (210) 269941

(151) 2006 07 28 (441) 2004 03 22

(732) Fabryka Ceramiki Budowlanej Waclaw Jopek, Bytom, PL.

(540)



Kolor znaku: biały, niebieski i odcienie, pomarańczowy, czarny

(531) 7.15.1, 26.2.1, 27.5.1, 29.1.12

(510), (511) **01** ceramiczne surowce i mieszanki do produkcji materiałów budowlanych, **19** ceramiczne elementy budowlane, glina do wyrobu ceramiki, zaprawy ciepłochłonne do murowania, cement, wapno, gips, łupki dachowe, dachówki, niemetalowe obróbki i pokrycia dachowe, dachowe niemetalowe konstrukcje przykryć, rynny niemetalowe.

(111) **179960** (220) 2003 09 15 (210) 269943

(151) 2006 07 28 (441) 2004 03 22

(732) Fabryka Ceramiki Budowlanej Waclaw Jopek, Bytom, PL.

(540)



Kolor znaku: granatowy, biały, brązowy, zielony, niebieski

(531) 7.1.1, 27.5.1, 29.1.14

(510), (511) **01** ceramiczne surowce i mieszanki do produkcji materiałów budowlanych, **02** farby stosowane w budownictwie i ceramice, rozpuszczalniki i spoiwa do farb, **17** farby izolacyjne, **19** ceramiczne elementy budowlane, glina do wyrobu ceramiki, zaprawy ciepłochłonne do murowania, cement, wapno, gips, łupki dachowe, dachówki, niemetalowe obróbki i pokrycia dachowe, dachowe niemetalowe konstrukcje przykryć, rynny niemetalowe, pustaki, cegły, płyty niemetalowe budowlane.

(111) **179961** (220) 2003 09 16 (210) 269951  
(151) 2006 07 28 (441) 2004 03 22  
(732) „Excalibur Tours” Kazimierz Siudak, Kraków, PL.  
(540)

**EXCALIBUR  
TOURS**

(531) 27.5.1

(510), (511) **39** prowadzenie biura turystycznego, organizowanie podróży i wycieczek, pilotaż, rezerwacja miejsc związanych z organizacją podróży i wycieczek, **41** usługi związane z organizacją wypożyczenia, rozrywka, **43** usługi hotelowe.

(111) **179962** (220) 2003 09 16 (210) 269956  
(151) 2006 07 28 (441) 2004 03 22  
(732) Grodziskie Zakłady Farmaceutyczne Polfa Spółka z o.o., Grodzisk Mazowiecki, PL.  
(540) MAXULIN  
(510), (511) **05** preparat farmaceutyczny.

(111) **179963** (220) 2003 09 16 (210) 269957  
(151) 2006 07 28 (441) 2004 03 22  
(732) Grodziskie Zakłady Farmaceutyczne Polfa Spółka z o.o., Grodzisk Mazowiecki, PL.  
(540) DIAQUIT  
(510), (511) **05** preparat farmaceutyczny.

(111) **179964** (220) 2003 09 16 (210) 269958  
(151) 2006 07 28 (441) 2004 03 22  
(732) Grodziskie Zakłady Farmaceutyczne Polfa Spółka z o.o., Grodzisk Mazowiecki, PL.  
(540) TIZAL  
(510), (511) **05** preparat farmaceutyczny.

(111) **179965** (220) 2003 10 14 (210) 271196  
(151) 2006 09 04 (441) 2004 04 19  
(732) CADBURY WEDEL Sp. z o.o., Warszawa, PL.  
(540) PLATYNOWA  
(510), (511) **30** czekolada, wyroby czekoladowe, słodycze.

(111) **179966** (220) 2003 10 22 (210) 271536  
(151) 2006 08 02 (441) 2004 04 19  
(732) FRIESLAND Hungária Rt., Debrecen, HU.  
(540) DOTS  
(510), (511) **29** konserwowane, w szczególności szybko mrożone mięso, ryby, drób, dziczyzna, ekstrakty mięsne, owoce i warzywa oraz mieszanki warzywne, warzywa gotowane, jaja, jadalne oleje i tłuszcze, mleko i produkty nabiałowe, twaróg, ser, masło, krem na bazie masła, jogurt, kefir i jego odmiany z przyprawami, puszkowane owoce, mięso, warzywa, pikle, dresingi do sałatek, galaretki, marmolada, kompoty, **30** kawa, herbata, kakao także instant oraz napoje na ich bazie: cukier, lody, puddingi, pulpa nabazie mleka, **32** napoje bezalkoholowe, syropy i inne preparaty do przygotowywania napojów, drinki bezalkoholowe.

(111) **179967** (220) 2003 10 22 (210) 271537  
(151) 2006 08 02 (441) 2004 04 19  
(732) FRIESLAND Hungária Rt., Debrecen, HU.

(540)



Kolor znaku: czerwony, biały, pomarańczowy, żółty, niebieski

(531) 8.1.19, 25.7.1, 26.1.2, 27.5.1, 29.1.1, 29.1.4, 29.1.6  
(510), (511) **29** konserwowane, w szczególności szybko mrożone mięso, ryby, drób, dziczyzna, ekstrakty mięsne, owoce i warzywa oraz mieszanki warzywne, warzywa gotowane, jaja, jadalne oleje i tłuszcze, mleko i produkty nabiałowe, twaróg, ser, masło, krem na bazie masła, jogurt, kefir i jego odmiany z przyprawami, puszkowane owoce, mięso, warzywa, pikle, dresingi do sałatek, galaretki, marmolada, kompoty, **30** kawa, herbata, kakao także instant oraz napoje na ich bazie: cukier, lody, puddingi, pulpa nabazie mleka, **32** napoje bezalkoholowe, syropy i inne preparaty do przygotowywania napojów, drinki bezalkoholowe.

(111) **179968** (220) 2003 10 27 (210) 271693  
(151) 2006 09 04 (441) 2004 04 19  
(732) Fabryka Autobusów SOLBUS Sp. z o.o., Solec Kujawski, PL.  
(540)

**SOLBUS**

Kolor znaku: granatowy

(531) 27.5.1, 29.1.4  
(510), (511) **12** autobusy i autokary.

(111) **179969** (220) 2003 10 27 (210) 271729  
(151) 2006 08 17 (441) 2004 04 19  
(732) Mariusz Michalski, Michałów Grabina, PL.  
(540)

**IDEA+FORMA**

(531) 24.17.5, 27.5.1

(510), (511) **11** lampy, **20** meble, **21** szklanki, szkło (naczynia), serwisy (naczynia stołowe), porcelana, porcelanowe bibeloty, **27** dywany, **37** budownictwo, nadzór budowlany, instalacje elektryczne, montaż urządzeń kuchennych, malowanie wnętrz, tynkowanie, uszczelnianie budynków.

(111) **179970** (220) 2003 10 28 (210) 271789  
(151) 2006 07 19 (441) 2004 04 19  
(732) Imperial Tobacco Polska Spółka Akcyjna, Jankowice, PL.  
(540)



Kolor znaku: biały, czarny, złoty

(531) 3.4.11, 24.1.5, 25.1.15, 27.5.1, 29.1.13  
(510), (511) **34** wyroby tytoniowe, przybory dla palących, tytoń, tabaka, papierosy, cygara, fajki, filtry i bibułki, cygarniczki, papierosnice, popielniczki, tabakierki, zapalniczki, wszystkie wymienione towary zawarte w tej klasie.

(111) **179971** (220) 2003 10 28 (210) 271791  
(151) 2006 07 19 (441) 2004 04 19



(732) Imperial Tobacco Polska Spółka Akcyjna, Jankowice, PL.  
(540)



Kolor znaku: zielony, złoty, czarny, biały

(531) 3.4.11, 24.1.5, 25.1.15, 27.5.1, 29.1.14

(510), (511) **34** wyroby tytoniowe, przybory dla palących, tytoń, tabaka, papierosy, cygara, fajki, filtry i bibułki, cygarniczki, papierosnice, popielniczki, tabakerki, zapalniczki, wszystkie wymienione towary zawarte w tej klasie.

(111) **179972** (220) 2003 09 17 (210) 270056

(151) 2006 07 21 (441) 2004 03 22

(732) A.B.W.MEDIA ART Krzysztof Witczak, Poznań, PL.  
(540)



Kolor znaku: czerwony, czarny, biały, żółty, niebieski, brązowy, ciemnobrązowy, różowy

(531) 3.1.8, 27.5.1, 29.1.15

(510), (511) **16** wydawnictwa na nośnikach papierowych.

(111) **179973** (220) 2003 09 19 (210) 270151

(151) 2006 07 24 (441) 2004 03 22

(732) „PALABRA” Dariusz Kraś, Warszawa, PL.

(540) PALABRA

(510), (511) **35** usługi reklamowe wykonywane na rzecz osób trzecich, **40** usługi poligraficzne, **41** tłumaczenia i usługi wydawnicze.

(111) **179974** (220) 2003 09 19 (210) 270152

(151) 2006 07 24 (441) 2004 03 22

(732) PALABRA Dariusz Kraś, Warszawa, PL.

(540)

PALABRA

(531) 27.5.1

(510), (511) **35** usługi reklamowe wykonywane na rzecz osób trzecich, **40** usługi poligraficzne, **41** tłumaczenia i usługi wydawnicze.

(111) **179975** (220) 2003 09 22 (210) 270189

(151) 2006 07 24 (441) 2004 04 05

(732) „BLUE HILL” Spółka z o.o., Poznań, PL.

(540)

BLUE HILL

(531) 26.11.1, 27.5.1

(510), (511) **35** usługi reklamowe, **36** administrowanie i pośrednictwo w obrocie nieruchomościami, **41** przedstawienia teatralne, realizacja spektakli teatralnych i rozrywkowych, produkcja i montaż programów radiowych i telewizyjnych, produkcja filmów.

(111) **179976** (220) 2003 09 22 (210) 270197

(151) 2006 07 24 (441) 2004 04 05

(732) Spółdzielnia „Jedność” Zakład Pracy Chronionej, Żywiec, PL.

(540) CITOLUX

(510), (511) **03** pasta do podłóg.

(111) **179977** (220) 2003 09 29 (210) 270496

(151) 2006 07 17 (441) 2004 04 05

(732) Zakład Usługowo Handlowy NORBERCIAK s.c. Joanna

i Henryk Norberciak, Łódź, PL.

(540)

Norberciak

Kolor znaku: czerwony, czarny

(531) 26.4.2, 26.11.1, 27.5.1, 29.1.1, 29.1.8

(510), (511) **06** metalowe konstrukcje, metalowe schody, **20** meble, **37** wykańczanie wnętrz budynków i mieszkań.

(111) **179978** (220) 2003 10 01 (210) 270610

(151) 2006 07 28 (441) 2004 04 05

(732) Marius Olech, Gdańsk, PL.

(540) petard

(510), (511) **03** kosmetyki zawarte w tej klasie, wyroby perfumeryjne, aromaty do napojów, preparaty kosmetyczne i higieniczne zawarte w tej klasie, środki i surowce do wyrobu kosmetyków i wyrobów perfumeryjnych zawarte w tej klasie, preparaty do kąpieli, preparaty i środki do golenia i depilacji zawarte w tej klasie, preparaty do czyszczenia, preparaty i środki do prania, środki i mieszaniny zapachowe zawarte w tej klasie, mydła, preparaty do opalania, środki do mycia zębów, pasty do butów, obuwia i skóry, pasty do podłóg, przybory toaletowe, pozostałe towary zawarte w tej klasie, **25** odzież, ubrania, obuwie, nakrycia głowy, bielizna, wyroby pończosnicze, chusty, szale i szaliki, rękawiczki, futra, stroje kąpielowe, krawaty i muszki, paski, szelki, pozostałe towary zawarte w tej klasie, **32** napoje bezalkoholowe, napoje energetyczne, piwo, wody pitne, **33** napoje alkoholowe, wino, wódka, likiery, brandy, whisky, gin, szampan, ekstrakty alkoholowe, aperitify, nalewki alkoholowe, koktajle alkoholowe, miody pitne, owoce w alkoholu, rum, sake, napoje alkoholowe wspomagające trawienie, spirytus konsumpcyjny.

(111) **179979** (220) 2003 10 06 (210) 270823

(151) 2006 07 26 (441) 2004 04 19

(732) Przedsiębiorstwo Produkcjno-Handlowo-Usługowe „KAJA”

Jolanta Kotynia, Łódź, PL.

(540)

VALERY

Kolor znaku: biały, bordowy

(531) 26.11.3, 27.5.1, 29.1.12

(510), (511) **25** odzież, skarpety, rajstopy.

(111) **179980** (220) 2003 10 06 (210) 270830  
 (151) 2006 07 26 (441) 2004 04 19  
 (732) EGIPS Spółka z o.o., Rogowiec k/Bełchatowa, PL.  
 (540)



Kolor znaku: niebieski, biały, pomarańczowo-żółty, szary  
 (531) 1.3.1, 7.5.1, 27.5.1, 29.1.15  
 (510), (511) **19** gipsy murarskie, produkty budowlane z dodatkiem gipsu, materiały budowlane nie metalowe.

(111) **179981** (220) 2003 10 06 (210) 270843  
 (151) 2006 07 26 (441) 2004 04 19  
 (732) Stowarzyszenie Na Rzecz Zapobiegania i Leczenia Otyłości, Chorób Tarczycy i Towarzyszących Zaburzeń Metabolicznych, Zabrze, PL.  
 (540)



Kolor znaku: niebieski, czerwony, zielony  
 (531) 2.1.25, 29.1.13  
 (510), (511) **35** usługi promocyjne i reklamowe związane ze wspieraniem i stymulowaniem rozwoju profilaktyki otyłości i chorób z nią związanych, usługi promocyjne i reklamowe w zakresie promowania zdrowego życia, poprawy zdrowotności ludzi, zdrowej żywności oraz racjonalnego odżywiania, usługi związane z promocją sprzedaży dla osób trzecich, **41** usługi szkoleniowe i edukacyjne związane z medycyną, w tym z problematyką otyłości, **44** usługi i porady w zakresie medycyny, rehabilitacji oraz profilaktyki zdrowotnej, analizy i badania medyczne związane z leczeniem ludzi.

(111) **179982** (220) 2003 10 09 (210) 271034  
 (151) 2006 07 26 (441) 2004 04 19  
 (732) MASTER Andrzej Węgrzyn, Kraków, PL.  
 (540) BETO-FROST  
 (510), (511) **01** środek antymrozowy przyspieszający wiązanie cementu oraz twardnienie i uszczelnienie betonu stosowany w budownictwie.

(111) **179983** (220) 2003 10 31 (210) 272028  
 (151) 2006 08 31 (441) 2004 04 19  
 (732) „JURMIK” Edik Ananyan, Łódź, PL.  
 (540)



Kolor znaku: biały, czerwony, pomarańczowy, niebieski  
 (531) 3.7.16, 3.7.24, 26.1.4, 27.5.1, 29.1.14  
 (510), (511) **43** podawanie potraw i napojów.

(111) **179984** (220) 2003 11 06 (210) 272303  
 (151) 2006 09 22 (441) 2004 04 19  
 (732) BEL Sýry Česko a.s., Želetava, CZ.  
 (540) MATADOR  
 (510), (511) **29** wyroby mleczne i sery.

(111) **179985** (220) 2003 11 24 (210) 272938  
 (151) 2006 08 03 (441) 2004 04 19  
 (732) „J.K.BUDMAN SPOT HOUSE” Sp. z o.o., Warszawa, PL.  
 (540) VALERIS  
 (510), (511) **10** dozowniki do leków.

(111) **179986** (220) 2003 11 25 (210) 273067  
 (151) 2006 09 13 (441) 2004 04 19  
 (732) „BLIK” Spółka z o.o., Kraków, PL.  
 (540) MOLD  
 (510), (511) **41** realizacja i wystawianie spektakli, usługi artystów teatralnych, organizowanie przyjęć, orkiestry.

(111) **179987** (220) 2003 12 05 (210) 273507  
 (151) 2006 09 05 (441) 2004 04 19  
 (732) Susan Dell, Inc., New York, US.  
 (540)



(531) 27.5.1, 28.7.1  
 (510), (511) **25** odzież, włączając stroje sportowe, czapki baseballowe, stroje kąpielowe, szlafroki, obuwie plażowe, stroje plażowe, paski, bleszery, bluzki, czapki, swetry, okrycia, sukienki, suknie wieczorowe, obuwie, suknie, kapelusze, kurtki i żakiety, stroje z dzianiny, okrycia szyi, sandały, koszule, buty, szorty, spodnie, skarpetki, stroje do pływania, krótkie bluzeczki, t-shirty i ubrania dla kobiet.

(111) **179988** (220) 2003 12 05 (210) 273508  
 (151) 2006 09 05 (441) 2004 04 19  
 (732) Susan Dell, Inc., New York, US.  
 (540)



(531) 27.7.1  
 (510), (511) **03** produkty zapachowe i preparaty do pielęgnacji ciała, włączając żele, płyny i olejki do kąpieli, emulsje i kremy do ciała, maseczki do ciała w kremie, płynie i proszku, maseczki do ciała, mleczko do ciała, olejki do ciała i pudry do ciała, preparaty złuszczające do ciała, spraye do ciała, kosmetyki, kremy i żele pod oczy, preparaty do makijażu oczu, kremy do twarzy, emulsje do twarzy, preparaty do make up twarzy, maseczki do twarzy, preparaty złuszczające do twarzy, preparaty zapachowe, preparaty do make up, olejki do masażu, perfumy, olejki perfumowane, preparaty do oczyszczania skóry, preparaty do zmywania skóry, kremy do oczyszczania skóry, płyny do oczyszczania skóry, odżywki do skóry, kremy do skóry, preparaty zmiękczające do skóry, lotiony do skóry, maseczki do skóry, preparaty nawilżające do skóry i maseczki nawilżające do skóry.

(111) **179989** (220) 2003 12 08 (210) 273614  
 (151) 2006 08 22 (441) 2004 04 19  
 (732) Antonio CODINA MARCH, Mataro, ES.

(540) CODI DAINA  
 (510), (511) **03** środki wybielające i inne substancje stosowane w praniu, środki czyszczące, polerujące, ścierające i szorujące, mydła, mydła i żele do kąpieli oraz pod prysznic, szampony.

(111) **179990** (220) 2004 01 07 (210) 274672  
 (151) 2006 10 17 (441) 2004 04 19  
 (732) Bristol-Myers Squibb Company, Nowy Jork, US.  
 (540) LYSODREN  
 (510), (511) **05** produkty farmaceutyczne.

(111) **179991** (220) 2000 02 29 (210) 214559  
 (151) 2003 09 02  
 (732) Wytwórnia Pasz „WIPASZ” Józef Wiśniewski, Olsztyn, PL.  
 (540) WIGOR  
 (510), (511) **31** pasze, pasze dla zwierząt tucznych (trzody chlewnej, drobiu, bydła), pasze wzmacniające dla zwierząt, koncentraty paszowe.

(111) **179992** (220) 2003 09 12 (210) 269816  
 (151) 2006 07 13 (441) 2004 03 22  
 (732) WÓLCZANKA Spółka Akcyjna, Łódź, PL.  
 (540)



Kolor znaku: czarny, ciemnoczerwony  
 (531) 26.4.1, 27.5.1, 29.1.12  
 (510), (511) **25** ubrania, nakrycia głowy.

(111) **179993** (220) 2003 09 12 (210) 269817  
 (151) 2006 07 13 (441) 2004 03 22  
 (732) WÓLCZANKA Spółka Akcyjna, Łódź, PL.  
 (540)



Kolor znaku: biały, czerwony, szary  
 (531) 26.4.1, 27.5.1, 29.1.12  
 (510), (511) **25** ubrania, nakrycia głowy.

(111) **179994** (220) 2003 09 12 (210) 269818  
 (151) 2006 07 13 (441) 2004 03 22  
 (732) WÓLCZANKA Spółka Akcyjna, Łódź, PL.  
 (540)



Kolor znaku: biały, czerwony, szary, czarny  
 (531) 26.4.1, 27.5.1, 29.1.12  
 (510), (511) **25** ubrania, nakrycia głowy.

(111) **179995** (220) 2003 09 12 (210) 269819  
 (151) 2006 07 13 (441) 2004 03 22  
 (732) WÓLCZANKA Spółka Akcyjna, Łódź, PL.  
 (540)

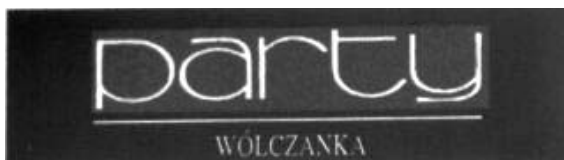

Kolor znaku: biały, czarny  
 (531) 26.4.1, 27.5.1, 29.1.12  
 (510), (511) **25** ubrania, nakrycia głowy.

(111) **179996** (220) 2003 09 12 (210) 269820  
 (151) 2006 07 13 (441) 2004 03 22  
 (732) WÓLCZANKA Spółka Akcyjna, Łódź, PL.

(540)

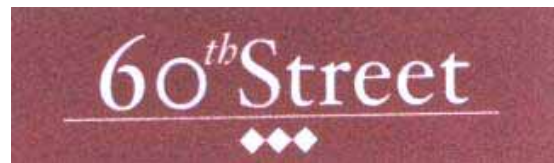

Kolor znaku: biały, bordowy  
 (531) 26.4.1, 27.5.1, 29.1.1  
 (510), (511) **25** ubrania, nakrycia głowy.

(111) **179997** (220) 2003 09 12 (210) 269821  
 (151) 2006 07 13 (441) 2004 03 22  
 (732) WÓLCZANKA Spółka Akcyjna, Łódź, PL.  
 (540)



Kolor znaku: granatowy, szary, czarny  
 (531) 26.4.1, 27.5.1, 29.1.4  
 (510), (511) **25** koszule.

(111) **179998** (220) 2003 09 12 (210) 269822  
 (151) 2006 07 13 (441) 2004 03 22  
 (732) WÓLCZANKA Spółka Akcyjna, Łódź, PL.  
 (540)

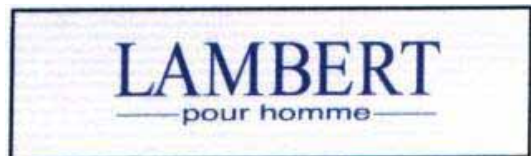

Kolor znaku: biały, szary, granatowy  
 (531) 26.4.1, 27.5.1, 29.1.4  
 (510), (511) **25** ubrania, nakrycia głowy.

(111) **179999** (220) 2003 12 15 (210) 273936  
 (151) 2006 08 30 (441) 2004 04 19  
 (732) Pharnanex LLC, Provo, US.  
 (540) IGG BOOST  
 (510), (511) **05** dodatki żywieniowe i dietetyczne, zawierające w szczególności zioła, siarę lub wapń.

(111) **180000** (220) 2004 01 07 (210) 274673  
 (151) 2006 10 17 (441) 2004 04 19  
 (732) Bristol-Myers Squibb Company, Nowy Jork, US.  
 (540) CEENU  
 (510), (511) **05** produkty farmaceutyczne.

(111) **180001** (220) 2004 01 07 (210) 274674  
 (151) 2006 10 17 (441) 2004 04 19  
 (732) Bristol-Myers Squibb Company, Nowy Jork, US.  
 (540) AMPHO-MORONAL  
 (510), (511) **05** produkty farmaceutyczne.

(111) **180002** (220) 2004 01 13 (210) 274975  
 (151) 2006 10 05 (441) 2004 04 19  
 (732) GRUPA LOTOS Spółka Akcyjna, Gdańsk, PL.  
 (540) LOTOS Parafiny  
 (510), (511) **01** produkty petrochemiczne i chemiczne powstające w wyniku przerobu ropy naftowej zawarte w tej klasie, **04** produkty rafinacji ropy naftowej, gazy techniczne, parafina, воск, oleje przemysłowe i smary, paliwa i materiały oświetleniowe, **35** zgrupowanie na rzecz osób trzech towarów, pozwalające nabywcy wygodnie



je oglądać i kupować hurtowo lub detalicznie w sklepach lub hurtowniach paliw stałych, ciekłych, gazowych, produktów pochodnych, wyrobów chemicznych i ich półproduktów, reklama, promocja sprzedaży w/w wyrobów, **36** wynajem nieruchomości, **39** dystrybucja paliw, olejów, gazów, przesyłek, transport drogowy pojazdami specjalistycznymi i pojazdami uniwersalnymi, pakowanie towarów, przeładunek i załadunek, magazynowanie, składowanie i przechowywanie towarów, wynajmowanie środków transportu lądowego, przewóz osób i rzeczy transportem samochodowym, pojazdami specjalistycznymi i uniwersalnymi, **40** przetwarzanie ropy naftowej i produktów rafinacji ropy naftowej, **42** prace badawczo-rozwojowe w dziedzinie nauk chemicznych, nauk technicznych.

(111) **180003** (220) 2004 01 23 (210) 275355  
 (151) 2006 10 10 (441) 2004 05 04  
 (732) TOTAL S.A., Courbevoie, FR.  
 (540) MULTIPLEX  
 (510), (511) **04** oleje i tłuszcze przemysłowe, smary.

(111) **180004** (220) 2004 02 04 (210) 275835  
 (151) 2006 10 17 (441) 2004 05 17  
 (732) „Polska Agencja Rozwoju Turystyki” Spółka Akcyjna, Warszawa, PL.  
 (540)



Kolor znaku: zielony, granatowy

(531) 26.1.2, 27.5.1, 29.1.13  
 (510), (511) **35** doradztwo w zakresie organizacji i prowadzenia działalności gospodarczej, **36** zarządzanie nieruchomościami, **37** budownictwo, **39** biura turystyczne, **41** publikowanie książek, tekstów.

(111) **180005** (220) 2004 03 08 (210) 277356  
 (151) 2006 10 19 (441) 2004 06 14  
 (732) „Polifarb Cieszyn-Wrocław” Spółka Akcyjna, Wrocław, PL.  
 (540) SPEED  
 (510), (511) **02** farby drogowe.

(111) **180006** (220) 2004 03 08 (210) 277357  
 (151) 2006 10 19 (441) 2004 06 14  
 (732) „Polifarb Cieszyn-Wrocław” Spółka Akcyjna, Wrocław, PL.  
 (540) NAVIPLAST  
 (510), (511) **02** farby drogowe.

(111) **180007** (220) 2004 03 18 (210) 277915  
 (151) 2006 10 16 (441) 2004 06 28  
 (732) IPSON Sp. z o.o., Warszawa, PL.  
 (540)



Kolor znaku: granatowy, zielony, biały

(531) 26.4.3, 27.5.1, 29.1.3, 29.1.4, 29.1.6  
 (510), (511) **35** usługi prowadzenia sprzedaży środków higieny i produktów ortopedycznych, wypożyczania maszyn i urządzeń do biur, doradztwo specjalistyczne w sprawach działalności gospodarczej, **36** wynajem pomieszczeń biurowych, **39** transport.

(111) **180008** (220) 2004 03 22 (210) 278131  
 (151) 2006 10 03 (441) 2004 06 28

(732) Grupa LOTOS Spółka Akcyjna, Gdańsk, PL.  
 (540)



Kolor znaku: żółty, czerwony, niebieski

(531) 5.2.20, 5.2.21, 5.5.16, 27.5.1, 29.1.1, 29.1.2, 29.1.4  
 (510), (511) **01** produkty petrochemiczne i chemiczne zawarte w tej klasie, **04** produkty rafinacji ropy naftowej zawarte w tej klasie, gazy techniczne jak propan, butan (paliwa), parafina, wosk, oleje przemysłowe i smary, paliwa i materiały oświetleniowe, **35** zgrupowanie na rzecz osób trzecich towarów pozwalające nabywcy wygodnie je oglądać i kupować hurtowo lub detalicznie w sklepach lub hurtowniach paliw stałych, ciekłych, gazowych, produktów pochodnych, wyrobów chemicznych i ich półproduktów, reklama, promocja sprzedaży w/w wyrobów na rzecz osób trzecich, **36** wynajem nieruchomości, **39** dystrybucja paliw, olejów, gazów, przesyłek, transport drogowy pojazdami specjalistycznymi i pojazdami uniwersalnymi, pakowanie towarów, przeładunek i załadunek, magazynowanie, składowanie i przechowywanie towarów, wynajmowanie środków transportu lądowego, przewóz osób i rzeczy transportem samochodowym, pojazdami specjalistycznymi i uniwersalnymi, **40** przetwarzanie ropy naftowej i produktów rafinacji ropy naftowej, **42** prace badawczo-rozwojowe w dziedzinie nauk chemicznych, nauk technicznych.

(111) **180009** (220) 2004 03 26 (210) 278328  
 (151) 2006 10 18 (441) 2004 06 28  
 (732) PLUS DISCOUNT Spółka z o.o., Kraków, PL.  
 (540) Podusie  
 (510), (511) **30** wyroby kukurydziane, płatki kukurydziane.

(111) **180010** (220) 2004 04 01 (210) 278694  
 (151) 2006 09 22 (441) 2004 07 12  
 (732) The Procter & Gamble Company, Cincinnati, US.  
 (540) HEAD & SHOULDERS OCEAN ENERGY  
 (510), (511) **03** mydła, artykuły perfumeryjne, kosmetyki, olejki eteryczne, lotony do włosów, środki do czyszczenia zębów, preparaty do oczyszczania, pielęgnacji, traktowania i upiększania skóry, owłosionej skóry głowy i włosów, produkty do układania włosów, preparaty do cieniowania, wybielania, farbowania i koloryzowania włosów.

(111) **180011** (220) 2004 04 01 (210) 278716  
 (151) 2006 09 22 (441) 2004 07 12  
 (732) IMAC I.Stachura, R.Miglus, M.Mech Sp.jawna, Częstochowa, PL.  
 (540)



Kolor znaku: niebieski

(531) 27.5.1, 29.1.4, 29.1.11  
 (510), (511) **07** maszyny do obróbki drewna.

(111) **180012** (220) 2004 06 01 (210) 281500  
 (151) 2006 09 27 (441) 2004 09 06  
 (732) CADBURY WEDEL Spółka z o.o., Warszawa, PL.  
 (540)

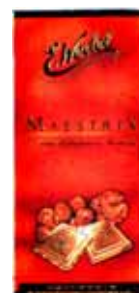

Kolor znaku: brązowy, złoty, czerwony

(531) 5.7.6, 8.1.19, 24.17.10, 24.17.12, 25.1.15, 27.5.1, 29.1.15  
 (510), (511) **30** czekolada, wyroby czekoladowe, słodycze.

(111) **180013** (220) 2004 06 01 (210) 281501  
 (151) 2006 09 27 (441) 2004 09 06  
 (732) CADBURY WEDEL Spółka z o.o., Warszawa, PL.  
 (540)



Kolor znaku: beżowy, złoty, czerwony, brązowy, biały, srebrny, czarny  
 (531) 5.7.1, 8.1.19, 11.3.4, 24.17.10, 24.17.12, 25.1.15, 27.5.1, 29.1.15  
 (510), (511) **30** czekolada, wyroby czekoladowe, słodczyce.

(111) **180014** (220) 2004 07 08 (210) 282917  
 (151) 2006 10 05 (441) 2004 10 18  
 (732) Okręgowa Spółdzielnia Mleczarska, Piątnica, PL.  
 (540)



Kolor znaku: biały, zielony, czerwony, brązowy, czarny, żółty, niebieski, różowy  
 (531) 6.7.25, 19.3.3, 27.5.1, 29.1.15  
 (510), (511) **29** kremy twarogowe, twarogi, twarożki, twarożki na bazie owoców, twarogi odżywcze, twarogi smakowe, twarogowe serki.

(111) **180015** (220) 2004 07 09 (210) 282964  
 (151) 2006 09 27 (441) 2004 10 18  
 (732) CADBURY WEDEL Spółka z o.o., Warszawa, PL.  
 (540)



Kolor znaku: kremowy, beżowy, czerwony, biały, żółty i odcienie  
 (531) 25.5.3, 27.5.1, 29.1.1, 29.1.2, 29.1.6  
 (510), (511) **30** czekolada, wyroby czekoladowe, słodczyce.

(111) **180016** (220) 2004 07 09 (210) 282965  
 (151) 2006 09 27 (441) 2004 10 18  
 (732) CADBURY WEDEL Spółka z o.o., Warszawa, PL.  
 (540)



Kolor znaku: granatowy, biały, zielony, żółty, złoty, brązowy, beżowy  
 (531) 5.7.6, 8.1.19, 25.1.15, 27.5.1, 29.1.15  
 (510), (511) **30** czekolada, wyroby czekoladowe, słodczyce.

(111) **180017** (220) 2004 07 09 (210) 282967  
 (151) 2006 09 27 (441) 2004 10 18

(732) CADBURY WEDEL Spółka z o.o., Warszawa, PL.  
 (540)



Kolor znaku: granatowy, biały, czerwony, zielony, żółty, brązowy  
 (531) 5.7.16, 8.1.19, 25.1.15, 27.5.1, 29.1.15  
 (510), (511) **30** czekolada, wyroby czekoladowe, słodczyce.

(111) **180018** (220) 2004 07 09 (210) 282968  
 (151) 2006 09 27 (441) 2004 10 18  
 (732) CADBURY WEDEL Spółka z o.o., Warszawa, PL.  
 (540)



Kolor znaku: granatowy, biały, czerwony, zielony, żółty, brązowy  
 (531) 5.7.8, 8.1.19, 25.1.15, 27.5.1, 29.1.15  
 (510), (511) **30** czekolada, wyroby czekoladowe, słodczyce.

(111) **180019** (220) 2004 07 09 (210) 282969  
 (151) 2006 09 27 (441) 2004 10 18  
 (732) CADBURY WEDEL Spółka z o.o., Warszawa, PL.  
 (540)



Kolor znaku: granatowy, biały, beżowy, żółty, brązowy  
 (531) 8.1.19, 25.1.15, 27.5.1, 29.1.15  
 (510), (511) **30** czekolada, wyroby czekoladowe, słodczyce.

(111) **180020** (220) 2004 07 09 (210) 282970  
 (151) 2006 09 27 (441) 2004 10 18  
 (732) CADBURY WEDEL Spółka z o.o., Warszawa, PL.  
 (540)



Kolor znaku: granatowy, biały, lila, żółty, brązowy, oliwkowy, zielony  
 (531) 5.7.9, 8.1.19, 19.1.4, 25.1.15, 27.5.1, 29.1.15  
 (510), (511) **30** czekolada, wyroby czekoladowe, słodczyce.

(111) **180021** (220) 2004 07 09 (210) 282971  
 (151) 2006 09 27 (441) 2004 10 18  
 (732) CADBURY WEDEL Spółka z o.o., Warszawa, PL.  
 (540)



Kolor znaku: granatowy, biały, lila, zielony, żółty, brązowy  
 (531) 5.7.9, 8.1.19, 25.1.15, 27.5.1, 29.1.15  
 (510), (511) **30** czekolada, wyroby czekoladowe, słodczyce.

(111) **180022** (220) 2004 07 09 (210) 282972  
 (151) 2006 09 27 (441) 2004 10 18  
 (732) CADBURY WEDEL Spółka z o.o., Warszawa, PL.  
 (540)



Kolor znaku: granatowy, biały, pomarańczowy, żółty, zielony, brązowy  
 (531) 5.7.11, 8.1.19, 25.1.15, 27.5.1, 29.1.15  
 (510), (511) **30** czekolada, wyroby czekoladowe, słodczyce.

(111) **180023** (220) 2004 07 09 (210) 282973  
 (151) 2006 09 27 (441) 2004 10 18  
 (732) CADBURY WEDEL Spółka z o.o., Warszawa, PL.  
 (540)



Kolor znaku: granatowy, biały, beżowy, kremowy, jasnobrązowy, żółty, brązowy  
 (531) 5.7.6, 8.1.19, 25.1.15, 27.5.1, 29.1.15  
 (510), (511) **30** czekolada, wyroby czekoladowe, słodczyce.

(111) **180024** (220) 2004 07 09 (210) 282974  
 (151) 2006 09 27 (441) 2004 10 18  
 (732) CADBURY WEDEL Spółka z o.o., Warszawa, PL.  
 (540)



Kolor znaku: granatowy, biały, zielony, kremowy, jasnobrązowy, brązowy  
 (531) 5.7.6, 8.1.19, 25.1.15, 27.5.1, 29.1.15  
 (510), (511) **30** czekolada, wyroby czekoladowe, słodczyce.

(111) **180025** (220) 2004 07 09 (210) 282975  
 (151) 2006 09 27 (441) 2004 10 18  
 (732) CADBURY WEDEL Spółka z o.o., Warszawa, PL.  
 (540)



Kolor znaku: granatowy, biały, lila, żółty, jasnobrązowy, zielony, brązowy  
 (531) 5.7.6, 5.7.10, 8.1.19, 25.1.15, 27.5.1, 29.1.15  
 (510), (511) **30** czekolada, wyroby czekoladowe, słodczyce.

(111) **180026** (220) 2004 07 09 (210) 282976  
 (151) 2006 09 27 (441) 2004 10 18  
 (732) CADBURY WEDEL Spółka z o.o., Warszawa, PL.  
 (540)



Kolor znaku: granatowy, biały, kremowy, niebieski, brązowy  
 (531) 8.1.19, 8.3.1, 25.1.15, 27.5.1, 29.1.15  
 (510), (511) **30** czekolada, wyroby czekoladowe, słodczyce.

(111) **180027** (220) 2004 07 09 (210) 282977  
 (151) 2006 09 27 (441) 2004 10 18  
 (732) CADBURY WEDEL Spółka z o.o., Warszawa, PL.  
 (540)



Kolor znaku: granatowy, biały, czerwony, zielony, żółty, brązowy, różowy  
 (531) 5.7.8, 8.1.19, 25.1.15, 27.5.1, 29.1.15  
 (510), (511) **30** czekolada, wyroby czekoladowe, słodczyce.

(111) **180028** (220) 2004 07 09 (210) 282978  
 (151) 2006 09 27 (441) 2004 10 18  
 (732) CADBURY WEDEL Spółka z o.o., Warszawa, PL.  
 (540)



Kolor znaku: granatowy, biały, niebieski i odcienie, szary, brązowy, zielony, żółty  
 (531) 5.7.6, 8.1.19, 25.1.15, 27.5.1, 29.1.15  
 (510), (511) **30** czekolada, wyroby czekoladowe, słodczyce.

(111) **180029** (220) 2004 07 09 (210) 282980  
 (151) 2006 09 27 (441) 2004 10 18  
 (732) CADBURY WEDEL Spółka z o.o., Warszawa, PL.  
 (540)



Kolor znaku: granatowy, biały  
 (531) 25.1.15, 26.3.1, 26.11.1, 27.5.1, 29.1.4  
 (510), (511) **30** czekolada, wyroby czekoladowe, wafle, ciasteczka, torciki waflowe, cukierki, słodczyce.

(111) **180030** (220) 2004 07 09 (210) 282983  
 (151) 2006 09 27 (441) 2004 10 18  
 (732) CADBURY WEDEL Spółka z o.o., Warszawa, PL.  
 (540)



Kolor znaku: granatowy, biały, beżowy, brązowy, żółty  
 (531) 8.1.19, 11.3.1, 25.1.15, 27.5.1, 29.1.15  
 (510), (511) **30** czekolada, wyroby czekoladowe, słodczyce.

(111) **180031** (220) 2004 07 09 (210) 282984  
 (151) 2006 09 27 (441) 2004 10 18  
 (732) CADBURY WEDEL Spółka z o.o., Warszawa, PL.  
 (540)



Kolor znaku: granatowy, biały, kremowy  
 (531) 8.1.19, 8.3.1, 25.1.15, 27.5.1, 29.1.15  
 (510), (511) **30** czekolada, wyroby czekoladowe, słodczyce.



(111) **180032** (220) 2004 07 09 (210) 282985  
 (151) 2006 09 27 (441) 2004 10 18  
 (732) CADBURY WEDEL Spółka z o.o., Warszawa, PL.  
 (540)



Kolor znaku: granatowy, biały, kremowy, lila, brązowy  
 (531) 5.7.10, 8.1.19, 8.3.1, 25.1.15, 27.5.1, 29.1.15  
 (510), (511) **30** czekolada, wyroby czekoladowe, słodczyce.

(111) **180033** (220) 2004 07 09 (210) 282986  
 (151) 2006 09 27 (441) 2004 10 18  
 (732) CADBURY WEDEL Spółka z o.o., Warszawa, PL.  
 (540)



Kolor znaku: granatowy, biały, brązowy, żółty, jasnobrązowy, lila, czerwony  
 (531) 5.7.6, 8.1.19, 25.1.15, 27.5.1, 29.1.15  
 (510), (511) **30** czekolada, wyroby czekoladowe, słodczyce.

(111) **180034** (220) 2004 07 09 (210) 282987  
 (151) 2006 09 27 (441) 2004 10 18  
 (732) CADBURY WEDEL Spółka z o.o., Warszawa, PL.  
 (540)



Kolor znaku: granatowy, biały, brązowy, czerwony  
 (531) 8.1.19, 25.1.15, 27.5.1, 29.1.15  
 (510), (511) **30** czekolada, wyroby czekoladowe, słodczyce.

(111) **180035** (220) 2004 07 09 (210) 282988  
 (151) 2006 09 27 (441) 2004 10 18  
 (732) CADBURY WEDEL Spółka z o.o., Warszawa, PL.  
 (540)



Kolor znaku: granatowy, biały, brązowy  
 (531) 8.1.19, 25.1.15, 27.5.1, 29.1.15  
 (510), (511) **30** czekolada, wyroby czekoladowe, słodczyce.

(111) **180036** (220) 2004 09 09 (210) 285217  
 (151) 2006 09 28 (441) 2004 12 13  
 (732) CADBURY WEDEL Spółka z o.o., Warszawa, PL.  
 (540)



Kolor znaku: granatowy, żółty i odcienie, zielony, brązowy, niebieski, czerwony, biały, pomarańczowy, czarny, różowy  
 (531) 4.5.5, 25.1.15, 27.5.1, 29.1.15  
 (510), (511) **30** czekolada, wyroby czekoladowe, słodczyce.

(111) **180037** (220) 2004 10 29 (210) 287179  
 (151) 2006 09 27 (441) 2005 02 07  
 (732) CADBURY WEDEL Spółka z o.o., Warszawa, PL.  
 (540)



Kolor znaku: granatowo-biały, granatowy, biały, pomarańczowo-żółty, beżowo-żółty, brązowy, żółty, pomarańczowy, czarny, niebieski  
 (531) 1.15.11, 3.7.17, 8.1.19, 25.5.25, 26.11.1, 26.15.11, 27.5.1, 29.1.15  
 (510), (511) **30** czekolada, wyroby czekoladowe, słodczyce.

(111) **180038** (220) 2004 10 29 (210) 287180  
 (151) 2006 09 27 (441) 2005 02 07  
 (732) CADBURY WEDEL Spółka z o.o., Warszawa, PL.  
 (540)



Kolor znaku: granatowo-biały, granatowy, biały, brązowo-beżowy, biało-żółty, żółty, pomarańczowy, czarny, niebieski, brązowy  
 (531) 1.15.11, 3.7.17, 8.1.19, 25.5.25, 26.11.1, 26.15.11, 27.5.1, 29.1.15  
 (510), (511) **30** czekolada, wyroby czekoladowe, słodczyce.

(111) **180039** (220) 2004 10 29 (210) 287181  
 (151) 2006 09 27 (441) 2005 02 07  
 (732) CADBURY WEDEL Spółka z o.o., Warszawa, PL.  
 (540)



Kolor znaku: granatowo-biały, granatowy, biały, pomarańczowo-żółty, biało-żółty, brązowy, pomarańczowy, czarny, niebieski, beżowy  
 (531) 1.15.11, 3.7.17, 8.1.19, 25.5.25, 26.11.1, 26.15.11, 27.5.1, 29.1.15  
 (510), (511) **30** czekolada, wyroby czekoladowe, słodczyce.

(111) **180040** (220) 2004 10 29 (210) 287182  
 (151) 2006 09 27 (441) 2005 02 07  
 (732) CADBURY WEDEL Spółka z o.o., Warszawa, PL.  
 (540)



Kolor znaku: granatowo-biały, granatowy, biały, czerwono-pomarańczowy, biało-żółty, brązowy, żółty, pomarańczowy, czarny, niebieski  
 (531) 1.15.11, 3.7.17, 8.1.19, 25.5.25, 26.11.1, 26.15.11, 27.5.1, 29.1.15  
 (510), (511) **30** czekolada, wyroby czekoladowe, słodczyce.

(111) **180041** (220) 2004 10 29 (210) 287183  
 (151) 2006 09 27 (441) 2005 02 07  
 (732) CADBURY WEDEL Spółka z o.o., Warszawa, PL.  
 (540)



Kolor znaku: granatowy, biały, granatowo-biały, brązowy, beżowo-żółty, biało-żółty, żółty, pomarańczowy, czarny, beżowy, pomarańczowo-żółty, czerwony  
 (531) 3.7.17, 5.7.1, 8.1.19, 19.3.3, 26.11.1, 26.15.11, 27.5.1, 29.1.15  
 (510), (511) **30** czekolada, wyroby czekoladowe, słodczyce.

(111) **180042** (220) 2004 10 29 (210) 287184  
 (151) 2006 09 27 (441) 2005 02 07  
 (732) CADBURY WEDEL Spółka z o.o., Warszawa, PL.  
 (540)



Kolor znaku: granatowy, biały, biało-różowy, czerwony, zielony, brązowy, różowy  
 (531) 5.7.8, 8.1.19, 26.11.1, 27.5.1, 29.1.15  
 (510), (511) **30** czekolada, wyroby czekoladowe, słodczyce.

(111) **180043** (220) 2003 09 18 (210) 270115  
 (151) 2006 10 20 (441) 2004 03 22  
 (732) „WÓLCZANKA” Spółka Akcyjna, Łódź, PL.  
 (540)



Kolor znaku: żółty, granatowy  
 (531) 26.4.1, 27.5.1, 29.1.12  
 (510), (511) **25** ubrania, nakrycia głowy.

(111) **180044** (220) 2004 03 16 (210) 277854  
 (151) 2006 10 06 (441) 2004 06 28  
 (732) WÓLCZANKA S.A., Łódź, PL.  
 (540)



Kolor znaku: beżowy  
 (531) 27.5.1, 29.1.2  
 (510), (511) **25** odzież damska, galanteria odzieżowa, nakrycia głowy.

(111) **180045** (220) 2004 12 08 (210) 288599  
 (151) 2006 09 28 (441) 2005 03 21  
 (732) CADBURY WEDEL Spółka z o.o., Warszawa, PL.  
 (540) SIEDEM ŻYCZEŃ  
 (510), (511) **30** czekolada, wyroby czekoladowe, słodczyce.

(111) **180046** (220) 2004 12 08 (210) 288600  
 (151) 2006 09 28 (441) 2005 03 21  
 (732) CADBURY WEDEL Spółka z o.o., Warszawa, PL.  
 (540) 7 ŻYCZEŃ  
 (510), (511) **30** czekolada, wyroby czekoladowe, słodczyce.

(111) **180047** (220) 2004 12 09 (210) 288661  
 (151) 2006 09 27 (441) 2005 03 21  
 (732) EUROPLANT PHYTOPHARM Spółka z o.o., Klęka, PL.  
 (540)

## Herbatka Rubinki

(531) 27.5.1  
 (510), (511) **05** herbaty o działaniu leczniczym, **30** herbaty, herbaty owocowe, herbaty ziołowe.

(111) **180048** (220) 2004 12 20 (210) 289025  
 (151) 2006 09 15 (441) 2005 04 04  
 (732) CADBURY WEDEL Sp. z o.o., Warszawa, PL.  
 (540) CZEKO ŻUWAK  
 (510), (511) **30** czekolada, wyroby czekoladowe, słodczyce.

(111) **180049** (220) 2004 12 23 (210) 289194  
 (151) 2006 09 18 (441) 2005 04 04  
 (732) SYNGENTA CROP PROTECTION Sp. z o.o., Warszawa, PL.  
 (540)

**interbonus**

Kolor znaku: granatowy, zielony  
 (531) 5.3.11, 27.5.1, 29.1.12  
 (510), (511) **35** usługi w zakresie promocji sprzedaży dla osób trzecich, usługi w zakresie rozpowszechniania materiałów reklamowych, ulotki, druki, usługi doradztwa w zakresie działalności gospodarczej dotyczącej organizacji sprzedaży.

(111) **180050** (220) 2004 12 27 (210) 289337  
 (151) 2006 09 27 (441) 2005 04 04  
 (732) CADBURY WEDEL Spółka z o.o., Warszawa, PL.  
 (540)



Kolor znaku: żółty, brązowy, niebieski, czerwony, zielony, biały  
 (531) 27.5.1, 27.5.25, 29.1.14  
 (510), (511) **30** czekolada, wyroby czekoladowe, słodczyce.

(111) **180051** (220) 2005 09 27 (210) 300520  
 (151) 2006 08 22 (441) 2006 01 09  
 (732) „INTERKOBO INVEST” Spółka z o.o., Łódź, PL.  
 (540) AGNIESZKA  
 (510), (511) **28** lalki, zabawki, artykuły sportowe i gimnastyczne nie ujęte w innych klasach.

(111) **180052** (220) 2005 11 23 (210) 302708  
 (151) 2006 08 10 (441) 2006 03 06  
 (732) HOOP S.A., Warszawa, PL.  
 (540)



Kolor znaku: zielony, pomarańczowy, biały, czerwony, niebieski, błękitny, żółty  
 (531) 5.7.11, 19.7.1, 25.1.15, 27.5.1, 29.1.15

(510), (511) **32** napoje owocowe, napoje bezalkoholowe, preparaty do produkcji napojów.

(111) **180053** (220) 2005 11 23 (210) 302713  
(151) 2006 08 10 (441) 2006 03 06  
(732) HOOP S.A., Warszawa, PL.

(540) Hoop Fruti

(510), (511) **32** piwo, wody mineralne i gazowane oraz inne napoje bezalkoholowe, napoje owocowe i soki owocowe, syropy i inne preparaty do produkcji napojów.

(111) **180054** (220) 2005 12 07 (210) 303288  
(151) 2006 10 11 (441) 2006 03 20  
(732) INTERKOBO INVEST Spółka z o.o., Łódź, PL.

(540) AGATA

(510), (511) **28** lalki, butelki do karmienia lalek, domki dla lalek, łożka dla lalek, pokoiki dla lalek, ubranka dla lalek, zabawki.

(111) **180055** (220) 2004 12 28 (210) 289354  
(151) 2006 09 27 (441) 2005 04 04

(732) CADBURY WEDEL Spółka z ograniczoną odpowiedzialnością, Warszawa, PL.

(540) JOYSTICK

(510), (511) **30** czekolada, wyroby czekoladowe, słodycze, cukierki, lizaki.

(111) **180056** (220) 2004 12 29 (210) 289399  
(151) 2006 10 04 (441) 2005 04 04

(732) „AQUAREL” Kosiorek Spółka Jawna, Warszawa, PL.

(540) AQUAREL SENSUAL

(510), (511) **03** kosmetyki.

(111) **180057** (220) 2004 12 29 (210) 289400  
(151) 2006 10 04 (441) 2005 04 04

(732) „AQUAREL” Kosiorek Spółka Jawna, Warszawa, PL.

(540) AQUAREL HAPPY

(510), (511) **03** kosmetyki.

(111) **180058** (220) 2004 12 29 (210) 289401  
(151) 2006 10 04 (441) 2005 04 04

(732) „AQUAREL” Kosiorek Spółka Jawna, Warszawa, PL.

(540) AQUAREL LUCKY

(510), (511) **03** kosmetyki.

(111) **180059** (220) 2004 12 29 (210) 289402  
(151) 2006 10 04 (441) 2005 04 04

(732) „AQUAREL” Kosiorek Spółka Jawna, Warszawa, PL.

(540) AQUAREL STORY

(510), (511) **03** kosmetyki.

(111) **180060** (220) 2004 12 29 (210) 289403  
(151) 2006 10 04 (441) 2005 04 04

(732) „AQUAREL” Kosiorek Spółka Jawna, Warszawa, PL.

(540) AQUAREL MELODY

(510), (511) **03** kosmetyki.

(111) **180061** (220) 2004 12 29 (210) 289404  
(151) 2006 10 04 (441) 2005 04 04

(732) „AQUAREL” Kosiorek Spółka Jawna, Warszawa, PL.

(540) AQUAREL FORTUNATE

(510), (511) **03** kosmetyki.

(111) **180062** (220) 2001 08 24 (210) 240068  
(151) 2006 10 06 (441) 2002 02 25

(732) Carman Polska Spółka z o.o., Katowice, PL.

(540)



Kolor znaku: czerwony, biały, granatowy

(531) 1.15, 7.5, 26.1, 26.4, 27.5, 29.1

(510), (511) **37** czyszczenie, mycie, smarowanie i polerowanie pojazdów, stacje obsługi i naprawy pojazdów, bieżnikowanie opon, naprawa opon, antykorozyjne zabezpieczanie pojazdów, instalowanie oraz naprawa urządzeń klimatyzacyjnych, usługi tapicerskie pojazdów, instalowanie i naprawa alarmów przeciwwłamaniowych.

(111) **180063** (220) 2003 06 10 (210) 266040  
(151) 2006 09 12 (441) 2003 12 15

(732) Husky of Tostock Limited, Framlingham, GB.

(540)



(531) 3.1.16, 27.5.17

(510), (511) **09** okulary, okulary/szklą przeciwsłoneczne, okulary/szklą antyodbłaskowe, daszki, osłony i zasłony przeciwsłoneczne, lornetki, futerały na monokle/okulary, łańcuszki do monokli/okularów, chronografy, kompas, pojemniki na soczewki kontaktowe, ramki do monokli/okularów, soczewki do okularów, okularów używanych do czytania i okularów przeciwsłonecznych, powiększające szklą/okulary i soczewki, optyczna aparatura i instrumenty, teleskopy, **18** walizy i torby podróżne, torby/worki nie ujęte w innych klasach, torebki ręczne, portfele, portmonetki, futerały na karty oraz parasole/parasolki, wszystko zawarte w klasie **18**, **25** artykuły odzieżowe, obuwie i nakrycia głowy.

(111) **180064** (220) 2003 07 23 (210) 267746  
(151) 2006 10 19 (441) 2004 01 26

(732) Air Products & Chemicals, Inc., Allentown, US.

(540) Alulinx

(510), (511) **01** gazy i mieszanki gazów do spawania, cięcia i termicznego zraszania aluminium i stopów aluminium, **09** sprzęt kontrolujący gaz do spawania, cięcia i termicznego zraszania aluminium i stopów aluminium.

(111) **180065** (220) 2003 07 23 (210) 267748  
(151) 2006 10 19 (441) 2004 01 26

(732) Air Products & Chemicals, Inc., Allentown, US.

(540) Inolinx

(510), (511) **01** gazy i mieszanki gazów do spawania, cięcia i termicznego zraszania stali nierdzewnej, **09** sprzęt kontrolujący gaz do spawania, cięcia i termicznego zraszania stali nierdzewnej.

(111) **180066** (220) 2003 07 24 (210) 267795  
(151) 2006 08 07 (441) 2004 01 26

(732) GRUPA ŻYWIEC S.A., Żywiec, PL.

(540)



Kolor znaku: brązowy, złoty, biały, czerwony, czarny

(531) 2.1.4, 19.7.1, 25.1.15, 27.5.1, 29.1.15

(510), (511) **16** wyroby z papieru lub z tektury, publikacje i materiały drukowane, materiały reklamowe imprezach promocyjne w formie druków, plakatów i materiałów piśmiennych, **20** billboardy reklamowe z winylu i z drewna, **21** wyroby szklane, porcelanowe i ceramiczne nie ujęte w innych klasach, włączając szklanki, kufle i kieliszki, **25** odzież i nakrycia głowy, włączając daszki przeciwsłoneczne, **32** piwo, **35** działalność reklamowa i promocyjna, informacja reklamowa i promocyjna, **41** organizowanie imprez rozrywkowych, kulturalnych i sportowych, informacja o w/w imprezach.



(111) **180067** (220) 2003 07 24 (210) 267797  
 (151) 2006 08 07 (441) 2004 01 26  
 (732) GRUPA ŻYWIEC S.A., Żywiec, PL.  
 (540)



Kolor znaku: czerwony, biały, złoty, czarny, brązowy  
 (531) 2.1.4, 19.3.1, 25.1.15, 27.5.1, 29.1.15  
 (510), (511) **16** wyroby z papieru lub z tektury, publikacje i materiały drukowane, materiały reklamowe imprezach promocyjne w formie druków, plakatów i materiałów piśmiennych, **20** bilboardy reklamowe z winylu i z drewna, **21** wyroby szklane, porcelanowe i ceramiczne nie ujęte w innych klasach, włączając szklanki, kufle i kieliszki, **25** odzież i nakrycia głowy, włączając daszki przeciwsłoneczne, **32** piwo, **35** działalność reklamowa i promocyjna, informacja reklamowa i promocyjna, **41** organizowanie imprez rozrywkowych, kulturalnych i sportowych, informacja o w/w imprezach.

(111) **180068** (220) 2003 07 24 (210) 267799  
 (151) 2006 08 07 (441) 2004 01 26  
 (732) GRUPA ŻYWIEC S.A., Żywiec, PL.  
 (540)



Kolor znaku: biały, żółty, szary, czarny, brązowy, wiśniowy  
 (531) 2.1.4, 19.3.1, 25.1.15, 27.5.1, 29.1.15  
 (510), (511) **16** wyroby z papieru lub z tektury, publikacje i materiały drukowane, materiały reklamowe imprezach promocyjne w formie druków, plakatów i materiałów piśmiennych, **20** bilboardy reklamowe z winylu i z drewna, **21** wyroby szklane, porcelanowe i ceramiczne nie ujęte w innych klasach, włączając szklanki, kufle i kieliszki, **25** odzież i nakrycia głowy, włączając daszki przeciwsłoneczne, **32** piwo, **35** działalność reklamowa i promocyjna, informacja reklamowa i promocyjna, **41** organizowanie imprez rozrywkowych, kulturalnych i sportowych, informacja o w/w imprezach.

(111) **180069** (220) 2003 07 24 (210) 267800  
 (151) 2006 08 07 (441) 2004 01 26  
 (732) GRUPA ŻYWIEC S.A., Żywiec, PL.  
 (540)



Kolor znaku: biały, żółty, szary, czarny, brązowy, wiśniowy  
 (531) 2.1.4, 19.7.1, 25.1.15, 27.5.1, 29.1.15  
 (510), (511) **16** wyroby z papieru lub z tektury, publikacje i materiały drukowane, materiały reklamowe imprezach promocyjne w formie druków, plakatów i materiałów piśmiennych, **20** bilboardy reklamowe z winylu i z drewna, **21** wyroby szklane, porcelanowe i cera-

miczne nie ujęte w innych klasach, włączając szklanki, kufle i kieliszki, **25** odzież i nakrycia głowy, włączając daszki przeciwsłoneczne, **32** piwo, **35** działalność reklamowa i promocyjna, informacja reklamowa i promocyjna, **41** organizowanie imprez rozrywkowych, kulturalnych i sportowych, informacja o w/w imprezach.

(111) **180070** (220) 2003 10 24 (210) 271692  
 (151) 2006 07 17 (441) 2004 04 19  
 (732) Przedsiębiorstwo INCHEM W. Graczyk i wspólnicy  
 Spółka Jawna, Łódź, PL.  
 (540)

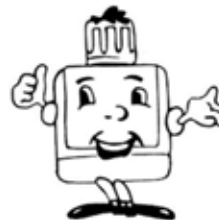

(531) 4.5.2, 19.7.6  
 (510), (511) **02** bejce, barwniki, farby, lakiery, zaprawy farbiarskie, podkłady, szpachłówki, farby do gruntowania, pigmenty, powłoki gruntowe, środki zabezpieczające mury i inne materiały przed niszczeniem, wszystkie w formie preparatów proszkowych, płynnych, półpłynnych i rozpylanych oraz rozcieńczalniki do powyższych związków i preparatów.

(111) **180071** (220) 2005 06 06 (210) 296049  
 (151) 2006 09 21 (441) 2005 09 19  
 (732) OLIMP LABORATORIES Sp. z o.o., Nagawczyna, PL.  
 (540) MONSTER CAPS

(510), (511) **05** odżywki wzmacniające zawierające preparaty farmaceutyczne stosowane profilaktycznie i dla rekonwalescentów, **29** koncentraty i odżywki wysokobiałkowe i wzbogacone witaminami, solami mineralnymi i aminokwasami, **30** koncentraty i odżywki węglowodanowe i wysokoenergetyczne wzbogacone witaminami i solami mineralnymi.

(111) **180072** (220) 2003 12 15 (210) 273873  
 (151) 2006 08 03 (441) 2004 04 19  
 (732) Firma Produkcyjno-Handlowo-Usługowa „BUTELX” Z.P.Chr.  
 Grzegorz Kula, Bożena Kula, Bogucin Duży, PL.  
 (540)



(531) 19.7.1, 19.7.22  
 (510), (511) **01** środki chemiczne dla rolnictwa, ogrodnictwa, odczynniki chemiczne, **03** środki myjące, piorące, środki do czyszczenia, środki do pielęgnacji ciała, mydła w płynie, środki wybielające i inne stosowane w praniu, preparaty do mycia, czyszczenia i polerowania, **20** wyroby z tworzyw sztucznych, pojemniki i butelki z tworzyw sztucznych, opakowania, **29** oleje i tłuszcze jadalne, kompoty, koncentraty warzywne, esencje do żywności, barszcze, żurki, **32** wody źródlane i mineralne, napoje, soki owocowe, warzywne i inne napoje bezalkoholowe, mieszaniny napojów, ekstrakty owocowe, warzywne, nektary.

(111) **180073** (220) 2003 12 31 (210) 274537  
 (151) 2006 10 11 (441) 2004 04 19  
 (732) Wydawnictwo FARMAPRESS Wiktor Szukiel, Warszawa, PL.

(540)



Kolor znaku: zielony, brązowy

(531) 3.11.1, 5.13.1, 24.1.5, 27.5.1, 29.1.12

(510), (511) **05** produkty lecznicze, **16** książki, kalendarze, dyplomy, czasopisma.(111) **180074** (220) 2003 12 31 (210) 274538

(151) 2006 10 11 (441) 2004 04 19

(732) Wydawnictwo FARMAPRESS Wiktor Szukiel, Warszawa, PL.

(540)



Kolor znaku: zielony, brązowy

(531) 3.11.1, 5.13.1, 24.1.5, 27.5.1, 29.1.12

(510), (511) **05** produkty lecznicze, **16** książki, kalendarze, dyplomy, czasopisma, zielniki apteczne w formie albumów.(111) **180075** (220) 2003 12 31 (210) 274539

(151) 2006 10 11 (441) 2004 04 19

(732) Wydawnictwo FARMAPRESS Wiktor Szukiel, Warszawa, PL.

(540)



Kolor znaku: zielony, brązowy

(531) 3.11.1, 5.13.1, 24.1.5, 27.5.1, 29.1.12

(510), (511) **05** produkty lecznicze, **16** książki, kalendarze, dyplomy, czasopisma.(111) **180076** (220) 2003 12 31 (210) 274540

(151) 2006 10 11 (441) 2004 04 19

(732) Wydawnictwo FARMAPRESS Wiktor Szukiel, Warszawa, PL.

(540)



Kolor znaku: brązowy, zielony

(531) 3.11.1, 5.13.1, 24.1.5, 27.5.1, 29.1.12

(510), (511) **05** produkty lecznicze, **16** książki, kalendarze, dyplomy, czasopisma.(111) **180077** (220) 2003 12 31 (210) 274553

(151) 2006 10 17 (441) 2004 04 19

(732) Przedsiębiorstwo Rodzinne „IMPEROLL” Spółka Cywilna  
Marcin Schwabe, Rafał Schwabe, Sierakowice, PL.

(540)



Kolor znaku: zielony, żółty, czarny, biały

(531) 24.9.2, 26.11.3, 27.5.1, 29.1.13

(510), (511) **06** metalowe markizy, żaluzje, zasłony, rury z metalu lub z przeważającym udziałem metalu, **16** ulotki, afisze, foldery, prospekty, wydruki, opakowania celulozowe i tworzywowe, **20** drewniane meble, niemetalowe elementy wyposażenia wnętrz, drobne elementy z tworzyw sztucznych formowanych przez wtrysk dla rolet i zasłon takie w szczególności jak przekładnie zębate i cierne, elementy napędu rolet i żaluzji, ciągną, sprzęgła, sprężyny płaskie i spiralne oraz sprężyny Archimedesesa. redukcje średnicy, tuleje łożyskowe, tuleje kołnierzone i oporowe, zatyczki. nity; śrubunki składające się ze śruby, nakrętki i podkładki, podkładki płaskie i fasonowane, osłony, zaczepy, haki. sworznie, kliny, rolki dociskowe, oporowe i dystansowe, uchwyty, rękojeści, zatrzaski, pokrywy do opakowań na rolety, zawiasy, osłony z materiałów nie metalowych nie tekstylnych takie w szczególności jak wykonane w całości z tworzywa sztucznego jednolitej budowy lub wieloelementowe daszki, osłony, zasłony, moskitiery i przesłony, **22** tekstylne materiały włókiennicze, brezenty, torby, liny. sznury, sieci, markizy tekstylne, namioty, **24** markizy, daszki, pokrowce, zasłony, plandeki włókiennicze i z tworzyw powłokowych, **35** reklamowanie, eksport, import i zgrupowanie wielu modeli pokryć, zasłon, żaluzji i markiz pozwalające nabywcy wygodnie je oglądać i nabywać w sklepie, magazynie, składzie celnym lub fabrycznym, w sprzedaży bezpośredniej, wysyłkowej i internetowej, **37** usługi serwisowe, instalacyjne, remontowe i renowacyjne wytworów artystycznych z drewna i sztukaterii, markiz, żaluzji, kurtyn, moskitier, zasłon, osłon, rolet i ich części.

(111) **180078** (220) 2004 12 10 (210) 288688

(151) 2006 09 27 (441) 2005 03 21

(732) „SOLMAR” Spółka z o.o., Rusko, PL.

(540)



Kolor znaku: czerwony, biały, niebieski

(531) 3.9.1, 26.1.1, 27.5.1, 29.1.13

(510), (511) **29** filety rybne, homary nieżywe, kawior, klej rybi do środków spożywczych, konserwy rybne, langusty, raki nieżywe, małże jadalne nieżywe, potrawy z ryb, filety z ryb, ryby solone, wyciągi z wodorostów do celów spożywczych, żywność przygotowywana z ryb, **31** homary żywe, ikra rybia, langusty żywe, małże żywe, mączka rybna na pasze dla zwierząt, żywe przynęty dla wędkarstwa, ryby żywe.

(111) **180079** (220) 2005 01 03 (210) 289561

(151) 2006 09 22 (441) 2005 04 18

(732) SPOLETO FRANCHISING LTDA., Rio de Janeiro, BR.  
(540)



(531) 26.4.2, 27.5.1

(510), (511) **43** usługi w zakresie restauracji, restauracji samoobsługowych i restauracji szybkiej obsługi.

(111) **180080** (220) 2005 01 06 (210) 289628  
(151) 2006 10 10 (441) 2005 04 18  
(732) Agencja Wydawniczo-Reklamowa ALFAPRESS Marek Libera, Szamotuły, PL.  
(540)



Kolor znaku: czerwony, czarny

(531) 26.11.1, 27.5.1, 29.1.13

(510), (511) **16** czasopisma i dzienniki, gazety, periodyki, broszury, kalendarze, afisze i plakaty, mapy, wizytówki, nalepki, **35** usługi reklamowe, publikowanie tekstów reklamowych, publikowanie tekstów publicystycznych, publikowanie ogłoszeń prasowych, rozpowszechnianie materiałów reklamowych, **41** organizowanie festynów i zabaw, usługi w zakresie edukacji i rozrywki.

(111) **180081** (220) 2005 01 10 (210) 289744  
(151) 2006 09 28 (441) 2005 04 18  
(732) CADBURY WEDEL Spółka z o.o., Warszawa, PL.  
(540) NIEZAPOMINAJKI  
(510), (511) **30** czekolada, wyroby czekoladowe, słodczyce, cukierki, lizaki.

(111) **180082** (220) 2005 01 10 (210) 289748  
(151) 2006 09 28 (441) 2005 04 18  
(732) PRO-BIZ Spółka z o.o., Wrocław, PL.  
(540)



Kolor znaku: biały, czerwony

(531) 26.1.2, 27.5.1, 29.1.1, 29.1.6

(510), (511) **35** badanie opinii publicznej, działalność gospodarcza (doradztwo w zakresie organizacji i zarządzania), badanie rynku, organizowanie targów w celach handlowych lub reklamowych, organizacja wystaw w celach handlowych lub reklamowych, **36** doradztwo w sprawach finansowych, analizy finansowe, doradztwo w sprawach ubezpieczeniowych, zarządzanie nieruchomościami, agencje pośrednictwa w handlu nieruchomościami, **41** tłumaczenia - usługi.

(111) **180083** (220) 2005 01 19 (210) 290069  
(151) 2006 10 03 (441) 2005 05 02  
(732) Zakład Mechaniczny Marek Steinhof, Tarnów, PL.  
(540)



Kolor znaku: biały, czerwony

(531) 26.2.1, 27.5.1, 29.1.1

(510), (511) **06** haki holownicze, **12** klocki hamulcowe.

(111) **180084** (220) 2005 01 21 (210) 290141  
(151) 2006 10 03 (441) 2005 05 02  
(732) Toruńskie Zakłady Materiałów Opatrunkowych Spółka Akcyjna, Toruń, PL.

(540) matoset

(510), (511) **05** materiały opatrunkowe, kompresy, podkłady higieniczne i ginekologiczne, pakiety i zestawy operacyjne materiałów opatrunkowych.

(111) **180085** (220) 2005 01 21 (210) 290143  
(151) 2006 10 03 (441) 2005 05 02  
(732) Toruńskie Zakłady Materiałów Opatrunkowych Spółka Akcyjna, Toruń, PL.

(540) absorgyn

(510), (511) **05** materiały opatrunkowe, podkłady higieniczne i ginekologiczne.

(111) **180086** (220) 2005 01 21 (210) 290144  
(151) 2006 10 03 (441) 2005 05 02  
(732) Toruńskie Zakłady Materiałów Opatrunkowych Spółka Akcyjna, Toruń, PL.

(540) abdoma

(510), (511) **05** materiały opatrunkowe, bawełniane serwety operacyjne.

(111) **180087** (220) 2005 01 26 (210) 290338  
(151) 2006 09 19 (441) 2005 05 02  
(732) Dr. Mielimonka GLOBAL Group Spółka z o.o., Radom, PL.  
(540)



Kolor znaku: biały, granatowy

(531) 26.4.2, 26.11.1, 27.5.1, 29.1.4

(510), (511) **03** dezodoranty do użytku osobistego, lotiony do celów kosmetycznych, mydła, olejki eteryczne, preparaty do układania włosów, pasty, proszki, płyny do zębów, środki do pielęgnacji ust, preparaty kosmetyczne do kąpieli, sole kąpielowe do celów innych niż lecznicze, preparaty do prania, szampony, środki toaletowe, perfumy, wody kolońskie, pasty do butów, preparaty do odtłuszczenia inne niż stosowane w procesach produkcyjnych, preparaty i środki do czyszczenia, wybielacze stosowane w pralnictwie, wywabiacze płam.

(111) **180088** (220) 2005 01 26 (210) 290340  
(151) 2006 09 19 (441) 2005 05 02  
(732) Dr. Mielimonka GLOBAL Group Spółka z o.o., Radom, PL.  
(540)



Kolor znaku: biały, granatowy, zielony

(531) 5.3.11, 26.4.2, 26.11.3, 26.13.25, 27.5.1, 29.1.3, 29.1.4

(510), (511) **03** dezodoranty do użytku osobistego, lotiony do celów kosmetycznych, mydła, olejki eteryczne, preparaty do układania włosów, pasty, proszki, płyny do zębów, środki do pielęgnacji ust, preparaty kosmetyczne do kąpieli, sole kąpielowe do celów innych niż lecznicze, preparaty do prania, szampony, środki toaletowe, perfumy, wody kolońskie, pasty do butów, preparaty do odtłuszczenia inne niż stosowane w procesach produkcyjnych, preparaty i środki do czyszczenia, wybielacze stosowane w pralnictwie, wywabiacze płam.



(111) **180089** (220) 2005 02 03 (210) 290662  
 (151) 2006 09 12 (441) 2005 05 16  
 (732) Allianz Aktiengesellschaft, Monachium, DE.  
 (540) Allianz. Chwila prawdy  
 (510), (511) **36** usługi ubezpieczeniowe i finansowe, usługi w dziedzinie nieruchomości i działalność monetarna.

(111) **180090** (220) 2005 02 07 (210) 290771  
 (151) 2006 09 20 (441) 2005 05 16  
 (732) Zakład Poligraficzny „MAR-GRAF” Wiesław Łasiński, Grudziądz, PL.  
 (540)



Kolor znaku: czarny, niebieski, żółty  
 (531) 3.9.4, 26.4.5, 27.5.1, 29.1.2, 29.1.4, 29.1.8  
 (510), (511) **40** usługi poligraficzne.

(111) **180091** (220) 2003 09 24 (210) 270351  
 (151) 2006 09 04 (441) 2004 04 05  
 (732) AGROVITA BIAŁYSTOK Spółka z o.o. w organizacji, Białystok, PL.  
 (540) AGROVITA  
 (510), (511) **29** dżemy, marmolada, przetwory warzywno-mięsne, **30** majonezy, musztarda, sosy pomidorowe, **32** soki owocowe, warzywne.

(111) **180092** (220) 2003 12 10 (210) 273722  
 (151) 2006 08 04 (441) 2004 04 19  
 (732) CFO FINANCE MANAGEMENT Dawid Nestoruk, Warszawa, PL.  
 (540)



Kolor znaku: czarny, kremowy  
 (531) 27.5.1, 29.1.12  
 (510), (511) **03** środki do pielęgnacji obuwia, **16** opakowania kartonowe do prawideł, **21** prawidła do butów, akcesoria do pielęgnacji obuwia, skrzynki na akcesoria do pielęgnacji obuwia, **22** opakowania tekstylne do prawideł.

(111) **180093** (220) 2003 12 31 (210) 274570  
 (151) 2006 09 05 (441) 2004 04 19  
 (732) CETUS - ENERGETYKA GAZOWA Spółka z o.o., Świerklany, PL.  
 (540)



Kolor znaku: granatowy, biały  
 (531) 1.15.5, 26.1.1, 27.1.1, 27.5.1  
 (510), (511) **04** gaz jako paliwo, **09** urządzenia do telemetrii i pomiarów przepływu gazów, stacje pomiarowe i redukcyjno-pomiarowe gazu, systemy łączności technologicznej: przewodowe i bezprzewodowe dla sieci przepływu mediów technologicznych, płynów i gazów, **11** stacje redukcyjne gazu: szafkowe, kontenerowe, układy kogeneracyjne - zespoły urządzeń do skojarzonego wytwarzania energii cieplnej i elektrycznej, przyłącza gazowe, sieci ciepłownicze i gazowe, **35** usługi zastępstwa inwestycyjnego, **37** usługi wykonywania robót ogólnobudowlanych i specjalistycznych w zakresie obiektów kubaturowych i liniowych - rurociągów, linii elektroenergetycznych, elektrotrakcyjnych, telekomunikacyjnych, przesyłowych, rozbiórki i burzenia obiektów budowlanych, robót ziemnych, wykonywanie robót spawalniczych, usługi pogotowia gazowego, usługi wykonywania sieci ciepłowniczych i gazowych, budowy stacji redukcyjnych i redukcyjno-pomiarowych gazu, usługi wykonywania przyłączy gazowych, systemów ochrony katodowej, układów kogeneracyjnych,

usługi nadzoru budowlanego, usługi wykonywania instalacji wewnętrznych gazowych, wodnych, telekomunikacyjnych i elektrycznych, **39** dystrybucja gazów energetycznych, **42** projektowanie w fazie studialnej i technicznej budowlanych obiektów kubaturowych, budowli, rurociągów, sieci ciepłowniczych, gazowych, elektrycznych i telekomunikacyjnych, stacji redukcyjnych i pomiarowo-redukcyjnych gazów, układów kogeneracyjnych.

(111) **180094** (220) 2004 01 16 (210) 275055  
 (151) 2006 09 25 (441) 2004 04 19  
 (732) Diageo North America, Inc., Norwalk, US.  
 (540) SMIRNOFF ALEXANDR  
 (510), (511) **33** napoje alkoholowe, wina, wódki, drinki na bazie wódki, likiery.

(111) **180095** (220) 2004 01 16 (210) 275056  
 (151) 2006 09 29 (441) 2004 04 19  
 (732) Diageo North America, Inc., Norwalk, US.  
 (540) ALEXANDR  
 (510), (511) **33** napoje alkoholowe, wina, wódki, drinki na bazie wódki, likiery.

(111) **180096** (220) 2004 01 28 (210) 275502  
 (151) 2006 08 30 (441) 2004 05 04  
 (732) GASPIL Zakład Gazownictwa Bezprzewodowego Józef Orzechowski, Piła, PL.  
 (540) ORZECZOWSKI GASPIL  
 (510), (511) **35** gromadzenie i udostępnienie klientom w celu obejrzenia i nabycia w sklepie wielobranżowym części zamiennych i osprzętu do kuchenek gazowych, **39** magazynowanie butli z gazem, napełnianie gazem płynnym butli i ich dystrybucja.

(111) **180097** (220) 2004 01 29 (210) 275535  
 (151) 2006 09 20 (441) 2004 05 04  
 (732) „DELTA - MAR” Sp. z o.o., Wrocław, PL.  
 (540) DELTA-MAR sp.z o.o.  
 (510), (511) **01** preparaty do zmiękczenia mięsa do celów przemysłowych, preparaty do przetwarzania mleka do celów przemysłowych, **30** produkty z mąki, panierki.

(111) **180098** (220) 2004 03 29 (210) 278482  
 (151) 2006 10 19 (441) 2004 07 12  
 (732) Przedsiębiorstwo Produkcyjno-Handlowe Edward Szkolnicki, Pobierowo, PL.  
 (540)

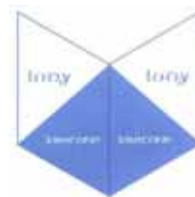

Kolor znaku: niebieski, biały  
 (531) 26.1.1, 26.4.3, 26.5.3, 26.7.25, 27.5.1, 29.1.12  
 (510), (511) **30** lody spożywcze.

(111) **180099** (220) 2004 12 08 (210) 288605  
 (151) 2006 09 27 (441) 2005 03 21  
 (732) GRUPA ŻYWIEC Spółka Akcyjna, Żywiec, PL.  
 (540)



Kolor znaku: biały, srebrny, błękitny, czerwony, czarny  
 (531) 5.7.21, 25.1.9, 27.5.1, 29.1.15

(510), (511) **16** wyroby z papieru lub z tektury, publikacje i materiały drukowane, materiały reklamowe i promocyjne w formie druków, plakatów i materiałów piśmiennych, **21** wyroby szklane, porcelanowe i ceramiczne nie ujęte w innych klasach, w tym szklanki, kufle i kieliszki, **25** odzież i nakrycia głowy, w tym daszki przeciwśloneczne, **32** piwo, **33** napoje alkoholowe.

(111) **180100** (220) 2004 12 08 (210) 288606  
(151) 2006 09 27 (441) 2005 03 21  
(732) GRUPA ŻYWIEC Spółka Akcyjna, Żywiec, PL.  
(540)



Kolor znaku: biały, srebrny, błękitny, czerwony, czarny  
(531) 25.1.9, 27.5.1, 29.1.15

(510), (511) **16** wyroby z papieru lub z tektury, publikacje i materiały drukowane, materiały reklamowe i promocyjne w formie druków, plakatów i materiałów piśmiennych, **21** wyroby szklane, porcelanowe i ceramiczne nie ujęte w innych klasach, w tym szklanki, kufle i kieliszki, **25** odzież i nakrycia głowy, w tym daszki przeciwśloneczne, **32** piwo, **33** napoje alkoholowe.

(111) **180101** (220) 2003 06 05 (210) 265824  
(151) 2006 06 09 (441) 2003 12 15  
(732) „INWOOD” Spółka z o.o., Sapolno, PL.  
(540) INWOOD  
(510), (511) **19** belki niemetalowe, belki policzkowe, boazerie, budowlane (konstrukcje) niemetalowe, drzwi niemetalowe.

(111) **180102** (220) 2004 01 26 (210) 275384  
(151) 2006 10 10 (441) 2004 05 04  
(732) KUŹNIA WARSZTATY SZTUKI Piotr Mikołaj Zajęcki, Gdańsk, PL.  
(540)



(531) 2.1.25, 20.1.15, 27.5.1

(510), (511) **16** afisze, ulotki, foldery, prospekty, skrypty, wydruki komputerowe, materiały instruktażowe i szkoleniowe dotyczące nauki rysunku, malarstwa, architektury, rzeźby, grafiki konwencjonalnej i komputerowej, **41** korepetycje i nauczanie podstaw technik malarskich, rysunku, architektury, grafiki konwencjonalnej i komputerowej, organizowanie warsztatów artystycznych i plenerów grafiki, rzeźby i malarstwa, wystawiennictwo prac kursantów, organizowanie imprez towarzyszących warszatom artystycznym i plenerom malarskim z dziedziny sportu i rekreacji.

(111) **180103** (220) 2004 12 10 (210) 288693  
(151) 2006 09 27 (441) 2005 03 21  
(732) Firma Cukiernicza „SOLIDARNOŚĆ - Rok założenia 1952” Spółka z o.o., Lublin, PL.  
(540) dalia

(510), (511) **30** wyroby cukiernicze, słodczyce, wyroby czekoladowe, galanteria czekoladowa, czekoladki nadziewane, ciastka, lody.

(111) **180104** (220) 2004 12 10 (210) 288694  
(151) 2006 09 27 (441) 2005 03 21  
(732) Firma Cukiernicza „SOLIDARNOŚĆ - Rok założenia 1952” Spółka z o.o., Lublin, PL.  
(540) kabaretowe  
(510), (511) **30** wyroby cukiernicze, słodczyce, wyroby czekoladowe, galanteria czekoladowa, czekoladki nadziewane, ciastka, lody.

(111) **180105** (220) 2004 12 10 (210) 288695  
(151) 2006 09 27 (441) 2005 03 21  
(732) Firma Cukiernicza „SOLIDARNOŚĆ - Rok założenia 1952” Spółka z o.o., Lublin, PL.

(540) moon & stars

(510), (511) **30** wyroby cukiernicze, słodczyce, wyroby czekoladowe, galanteria czekoladowa, czekoladki nadziewane, ciastka, lody.

(111) **180106** (220) 2004 12 14 (210) 288835  
(151) 2006 09 27 (441) 2005 03 21  
(732) KODAK POLSKA Sp. z o.o., Warszawa, PL.  
(540)



Kolor znaku: biały, czarny, żółty, czerwony  
(531) 24.17.1, 27.5.1, 29.1.1, 29.1.2

(510), (511) **40** usługi w zakresie wywoływania, obróbki i przetwarzania filmów oraz wykonywania odbitek, reprodukcji fotografii, odbitek litografii i grafiki artystycznej, przeźroczy i filmów, oprawiania odbitek i przeźroczy.

(111) **180107** (220) 2004 12 15 (210) 288871  
(151) 2006 09 27 (441) 2005 03 21  
(732) Cadbury Ireland Limited, Dublin, IE.  
(540) HALLS CREAMY LYPTUS  
(510), (511) **05** wyroby cukiernicze do celów leczniczych, **30** wyroby cukiernicze, słodczyce oraz guma do żucia nie do celów medycznych.

(111) **180108** (220) 2004 12 16 (210) 288969  
(151) 2006 10 03 (441) 2005 05 30  
(732) Polska Telefonia Cyfrowa Sp. z o.o., Warszawa, PL.  
(540) Era Komfort

(510), (511) **09** aparaty telefoniczne, przewody, słuchawki telefoniczne, telefony komórkowe, zestawy głośno mówiące, anteny, baterie do tych telefonów, ładowarki, obudowy kolorowe, zestawy słuchawkowe, karty PCMCIA, obudowy, uchwyty i pokrowce do telefonów komórkowych, karty telefoniczne do automatów, karty telefoniczne do telefonów komórkowych, karty sim, urządzenia do przetwarzania informacji współpracujące z komputerami w zakresie przekazywania dźwięku i obrazu, czyste i zapisane magnetyczne nośniki danych, audio i video, **35** usługi w zakresie reklamy: organizacja kampanii reklamowych, wynajem i sprzedaż miejsca i czasu na reklamy, usługi w zakresie dystrybucji i doręczania prospektów reklamowych, ofert sprzedaży i próbek reklamowych, również za pośrednictwem sieci teleinformatycznych - internetu, pośrednictwo w sprzedaży towarów za pośrednictwem internetu, usługi rejestrowania, kompilacji, systematyzacji pisemnych informacji i ich przekazywania za pośrednictwem sieci telefonicznych, internetu, dostarczanie pakietów informacji, tekstów reklamowych dostosowanych do indywidualnych wymagań odbiorcy, usługi informacji o działalności gospodarczej i handlowej, oferowanie sprzedaży usług w zakresie rozrywki, turystyki, organizacji podróży, usługi świadczone w systemie on-line w zakresie kupna i sprzedaży, sprzedaży aukcyjnej i promocyjnej towarów i usług, usługi w zakresie umożliwiania wymiany informacji i konwersacji w czasie realnym za pośrednictwem sieci teleinformatycznych internet i telefonów komórkowych, **36** usługi w zakresie pośrednictwa w zawieraniu umów ubezpieczeniowych, umów kredytowych za pośrednictwem telefonu i sieci teleinformatycznych internet, sprawdzanie stanu konta za pośrednictwem telefonu i sieci teleinformatycznych internet, umożliwienie dokonywania płatności za pośrednictwem telefonu i internetu, obsługa kart kredytowych za pośrednictwem telefonu i internetu, **38** usługi świadczone przez operatora sieci telefonii komórkowej w zakresie obsługi połączeń abonentów telefonii komórkowej, usługi przekazywania głosu i obrazu w systemie przekazu fonicznego i cyfrowego, usługi telexowe

i telefaksowe, usługi w zakresie zbierania i przekazywania informacji, przesyłanie informacji tekstowej i obrazowej za pośrednictwem komputerów i sieci informatycznych, przekazywanie danych przy pomocy terminali komputerowych, przesyłanie wiadomości, danych, głosu i obrazu za pomocą przekazu satelitarne, usługi przekazywania poczty elektronicznej za pośrednictwem sieci telefonii komórkowej i telefonów komórkowych, udostępnianie połączeń z sieciami informatycznymi, wypożyczanie urządzeń służących do przekazywania głosu, obrazu i danych za pomocą telefonii analogowej, cyfrowej, satelitarnej, udostępnianie stron internetowych za pośrednictwem telefonii komórkowej bezpośrednio na wyświetlaczu aparatu telefonicznego, usługi w zakresie umożliwiania wymiany informacji i konwersacji w czasie realnym za pośrednictwem sieci teleinformatycznych internet i telefonów komórkowych, zbieranie i przekazywanie informacji, przekazywanie informacji lokalnej dotyczącej obszaru na którym znajduje się odbiorca zgodnie z indywidualnymi wymaganiami, **39** udzielanie informacji telefonicznych w zakresie turystyki, organizacji podróży, **41** usługi nauczania i rozrywki prowadzone za pośrednictwem sieci teleinformatycznych internet i telefonów komórkowych, organizowanie konkursów edukacyjnych i rozrywkowych, organizacja gier rozrywkowych, przeprowadzanie plebiscytów, udzielanie informacji telefonicznych w zakresie rozrywki.

(111) **180109** (220) 2005 02 14 (210) 291083  
(151) 2006 09 26 (441) 2005 05 30

(732) Przedsiębiorstwo Handlowe „HAMAR” Spółka Jawna  
Bogusław Grzesiak, Hanna Grzesiak, Gdynia, PL.

(540) EPOFIX

(510), (511) **01** żywice akrylowe w stanie surowym, estry celulozy do celów przemysłowych, octan celulozy w stanie surowym, pochodne chemiczne celulozy, żywice epoksydowe w stanie surowym, kleje i materiały klejące do celów przemysłowych, mączka krzemowa, mieszaniny chemiczne kwasoodporne, kwasy, silikon, dyspersje tworzyw sztucznych, tworzywa sztuczne w stanie surowym, żywice syntetyczne w stanie surowym, **06** metalowe wyroby ślusarskie, kołki, śruby, nakrętki, podkładki, zatyczki, obejmy do przewodów i rur, kotwiące płyty, materiały konstrukcyjne metalowe, okucia metalowe, ścienne uchwyty, haki metalowe do mocowania rur, **17** żywice akrylowe - półprodukty, żywice syntetyczne - półprodukty, żywice sztuczne.

(111) **180110** (220) 2005 02 14 (210) 291129  
(151) 2006 09 26 (441) 2005 05 30

(732) HOOP S.A., Warszawa, PL.

(540) HOOPEK

(510), (511) **32** piwo, wody mineralne i wody gazowane oraz inne napoje bezalkoholowe, napoje owocowe i soki owocowe, syropy i inne preparaty do produkcji napojów.

(111) **180111** (220) 2004 02 12 (210) 276262  
(151) 2006 11 02 (441) 2004 05 17

(732) EUROBATT Sp. z o.o., Raszyn, PL.

(540) EUROBATT

(510), (511) **09** chemiczne źródła prądu elektrycznego.

(111) **180112** (220) 2004 02 12 (210) 276263  
(151) 2006 11 02 (441) 2004 05 17

(732) EUROBATT Sp. z o.o., Raszyn, PL.

(540) EUROCELL

(510), (511) **09** chemiczne źródła prądu elektrycznego.

(111) **180113** (220) 2004 03 12 (210) 277670  
(151) 2006 11 02 (441) 2004 06 14

(732) „EUROBATT” Spółka z ograniczoną odpowiedzialnością,  
Raszyn, PL.

(540)

 Eurobatt

Kolor znaku: czarny, czerwony

(531) 27.5.1, 29.1.12

(510), (511) **09** chemiczne źródła prądu elektrycznego.

(111) **180114** (220) 2005 02 18 (210) 291324

(151) 2006 09 20 (441) 2005 05 30

(732) The Procter & Gamble Company, Cincinnati, US.

(540) HERBAL ESSENCES CITRUS LIFT

(510), (511) **03** mydła, środki perfumeryjne, olejki eteryczne, kosmetyki, preparaty do włosów, środki do czyszczenia zębów, preparaty do oczyszczania, pielęgnacji, traktowania i upiększania skóry, owłosionej skóry głowy i włosów, produkty do układania włosów, preparaty do podbarwiania, wybielania, farbowania i koloryzowania włosów.

(111) **180115** (220) 2005 01 07 (210) 289708

(151) 2006 09 21 (441) 2005 04 18

(732) Produkcja i Sprzedaż Odzieży i Galanterii Skórzanej Stefan  
Dudziak, Chełmek, PL.

(540)



(531) 26.13.25, 27.5.1

(510), (511) **18** torby (sakwy) motocyklowe skórzane, torby (sakwy) motocyklowe tekstylne, kufrы motocyklowe skórzane, kufrы motocyklowe tekstylne, portfele skórzane, portfele tekstylne, piórniki (pojemniki na narzędzia) skórzane, piórniki (pojemniki na narzędzia) tekstylne, pasy na zbiorniki paliwa skórzane, pasy na zbiorniki paliwa tekstylne, szaszetki skórzane, szaszetki tekstylne, **25** paski skórzane, paski tekstylne, szelki skórzane, szelki tekstylne, spodnie skórzane, spodnie tekstylne, kurtki skórzane, kurtki tekstylne, płaszcze skórzane, płaszcze tekstylne, buty skórzane, buty tekstylne, kamizelki skórzane, kostiumy skórzane, spodnice skórzane, suknie skórzane, rękawice skórzane, rękawice tekstylne, kozuchy, **28** ochraniacze na części ciała skórzane, ochraniacze na części ciała tekstylne, **35** usługi dotyczące zgrupowania na rzecz osób trzecich toreb (sakw) motocyklowych skórzanych, toreb (sakw) motocyklowych tekstylnych, kufrów motocyklowych skórzanych, kufrów motocyklowych tekstylnych, portfeli skórzanych, portfeli tekstylnych, piórników (pojemników na narzędzia) skórzanych, piórników (pojemników na narzędzia) tekstylnych, pasów na zbiorniki paliwa skórzanych, pasów na zbiorniki paliwa tekstylnych, pasków skórzanych, pasków tekstylnych, szelek skórzanych, szelek tekstylnych, portfeli skórzanych, portfeli tekstylnych, szaszetek skórzanych, szaszetek tekstylnych, odzieży skórzanej takiej jak: spodnie, kurtki, płaszcze, suknie, kamizelki, kostiumy, spodnice, odzieży tekstylnej takiej jak: spodnie, kurtki, płaszcze, suknie, kamizelki, kostiumy, spodnice, butów skórzanych, butów tekstylnych, rękawic skórzanych, rękawic tekstylnych, kozuchów, pozwalające nabywcy wygodnie je oglądać i kupować w sklepie (ewentualnie i/lub w hurtowni) z tymi artykułami, **40** usługi z materiałów własnych i powierzonych (skór i tekstylnych): szycie, naprawa, usługi kaletnicze.

(111) **180116** (220) 2005 02 17 (210) 291262

(151) 2006 10 09 (441) 2005 05 30

(732) GENERAL MOTORS CORPORATION, Detroit, US.

(540)



(531) 27.5.1, 27.7.1

(510), (511) **12** pojazdy silnikowe i części do nich.

(111) **180117** (220) 2005 02 19 (210) 291364

(151) 2006 09 20 (441) 2005 05 30

(732) „ANPA” Anna Krawczyk, Paweł Krawczyk, Łódź, PL.



(540)



Kolor znaku: biały, czarny, czerwony, niebieski, beżowy i odcienie  
(531) 21.1.25, 26.1.2, 27.3.1, 29.1.15  
(510), (511) **25** odzież, swetry, nakrycia głowy, rękawiczki, szaliki.

(111) **180118** (220) 2005 02 19 (210) 291365  
(151) 2006 09 20 (441) 2005 05 30  
(732) „ANPA” Anna Krawczyk, Paweł Krawczyk, Łódź, PL.  
(540)



Kolor znaku: czarny, biały, czerwony, niebieski  
(531) 26.1.2, 26.4.2, 27.5.1, 29.1.14  
(510), (511) **25** odzież, swetry, nakrycia głowy, rękawiczki, szaliki.

(111) **180119** (220) 2005 02 21 (210) 291431  
(151) 2006 10 03 (441) 2005 05 30  
(732) Prywatna Szkoła Języka Angielskiego „EUROLINGUA” S.C.  
Agnieszka Głowacka, Halina Głowacka, Sosnowiec, PL.  
(540)

*EuroLingua*

Kolor znaku: czerwony  
(531) 27.5.1, 29.1.1  
(510), (511) **41** nauka języków obcych, kształcenie ustawiczne dorosłych, pozostałe formy kształcenia.

(111) **180120** (220) 2005 02 22 (210) 291465  
(151) 2006 09 21 (441) 2005 05 30  
(732) Przedsiębiorstwo Produkcyjno-Usługowo-Handlowe  
„VOIGT” Sp. z o.o., Zabrze, PL.  
(540) pikasoft żel  
(510), (511) **03** środki do mycia, preparaty do czyszczenia, **05** środki dezynfekcyjne do celów higienicznych, środki bakteriobójcze.

(111) **180121** (220) 2004 05 17 (210) 280849  
(151) 2006 11 21 (441) 2004 08 23  
(732) Kompania Spirytusowa Wroclavia POLMOS Wrocław S.A.,  
Wrocław, PL.  
(540)



Kolor znaku: biały, srebrny, granatowy, szary, czarny  
(531) 2.1.20, 3.3.1, 19.7.1, 25.1.15, 27.5.1, 29.1.4, 29.1.6, 29.1.8  
(510), (511) **33** wódka, napoje alkoholowe.

(111) **180122** (220) 2003 09 12 (210) 269784  
(151) 2006 08 10 (441) 2004 03 22

(732) LUMAG Sp. z o.o., Budzyń, PL.

(540) LUMAG  
(510), (511) **12** okładziny hamulcowe i klocki hamulcowe do samochodów osobowych, dostawczych, ciężarowych, autobusów i przyczep.

(111) **180123** (220) 2003 09 12 (210) 269795  
(151) 2006 08 10 (441) 2004 03 22  
(732) AN.KA Dystrybucja Sp. z o.o., Warszawa, PL.

(540) LELAUX  
(510), (511) **32** napoje bezalkoholowe gazowane i niegazowane, napoje niskoalkoholowe, piwo, ale, porter, **33** napoje niskoalkoholowe, wino, likiery, napoje destylowane, brandy, winiak, wyroby spirytusowe.

(111) **180124** (220) 2003 09 12 (210) 269796  
(151) 2006 08 10 (441) 2004 03 22  
(732) AN.KA Dystrybucja Sp. z o.o., Warszawa, PL.

(540) LESART  
(510), (511) **32** napoje bezalkoholowe gazowane i niegazowane, napoje niskoalkoholowe, piwo, ale, porter, **33** napoje niskoalkoholowe, wino, likiery, napoje destylowane, brandy, winiak, wyroby spirytusowe.

(111) **180125** (220) 2003 09 12 (210) 269797  
(151) 2006 08 10 (441) 2004 03 22  
(732) AN.KA Dystrybucja Sp. z o.o., Warszawa, PL.

(540) LABLESE  
(510), (511) **32** napoje bezalkoholowe gazowane i niegazowane, napoje niskoalkoholowe, piwo, ale, porter, **33** napoje niskoalkoholowe, wino, likiery, napoje destylowane, brandy, winiak, wyroby spirytusowe.

(111) **180126** (220) 2003 09 12 (210) 269808  
(151) 2006 08 10 (441) 2004 03 22  
(732) Henkel Kommanditgesellschaft auf Aktien, Düsseldorf, DE.

(540) Intensyfikator Koloru  
(510), (511) **03** mydła, produkty perfumeryjne, olejki eteryczne, preparaty do pielęgnacji ciała i urody, preparaty do odżywiania, mycia, farbowania, odbarwiania, układania i trwałej ondulacji włosów.

(111) **180127** (220) 2003 09 12 (210) 269812  
(151) 2006 08 10 (441) 2004 03 22  
(732) ZAKŁADY CHEMICZNE „POLICE” S.A., Police, PL.  
(540)



Kolor znaku: ciemnozielony, biały, zielony  
(531) 24.9.2, 26.4.1, 27.5.1, 29.1.3  
(510), (511) **01** wieloskładnikowe nawozy sztuczne.

(111) **180128** (220) 2003 09 12 (210) 269813  
(151) 2006 08 10 (441) 2004 03 22  
(732) ZAKŁADY CHEMICZNE „POLICE” S.A., Police, PL.  
(540)



Kolor znaku: biały, zielony, lila  
(531) 24.9.2, 26.4.1, 27.5.1, 29.1.12  
(510), (511) **01** wieloskładnikowe nawozy sztuczne.

(111) **180129** (220) 2003 09 12 (210) 269814  
 (151) 2006 08 10 (441) 2004 03 22  
 (732) ZAKŁADY CHEMICZNE „POLICE” S.A., Police, PL.  
 (540)



Kolor znaku: czerwony, biały, zielony  
 (531) 24.9.2, 26.4.1, 27.5.1, 29.1.12  
 (510), (511) **01** wieloskładnikowe nawozy sztuczne.

(111) **180130** (220) 2003 09 12 (210) 269815  
 (151) 2006 08 10 (441) 2004 03 22  
 (732) ZAKŁADY CHEMICZNE „POLICE” S.A., Police, PL.  
 (540)



Kolor znaku: czerwony, biały, zielony  
 (531) 24.9.2, 26.4.1, 27.5.1, 29.1.12  
 (510), (511) **01** wieloskładnikowe nawozy sztuczne.

(111) **180131** (220) 2003 09 12 (210) 269790  
 (151) 2006 08 10 (441) 2004 03 22  
 (732) Work Support Polska Sp. z o.o., Opole, PL.  
 (540)



Kolor znaku: niebieski, żółty, biały  
 (531) 26.5.2, 27.5.1, 29.1.12  
 (510), (511) **35** rekrutacja personelu, pomoc w działalnościgospodarczej, pośrednictwo pracy, doradztwoz zakresie zarządzania kadrowego, dobór i selekcjapracowników za pomocą testów psychotechnicznych, prowadzenie biur pośrednictwa pracy.

(111) **180132** (220) 2003 09 12 (210) 269792  
 (151) 2006 08 10 (441) 2004 03 22  
 (732) ŚLĄSKI ZAKŁAD POGRZEBOWY FIRMA „WALICKI” Ryszard Walicki, Bytom, PL.  
 (540)

**FIRMA „WALICKI”**  
**ŚLĄSKI ZAKŁAD POGRZEBOWY**

(531) 24.17.3, 27.5.1  
 (510), (511) **19** groby niemetalowe, **20** trumny, wkłady do trumien, **26** kwiaty sztuczne, wieńce z kwiatów sztucznych, **31** kwiaty naturalne, wieńce z kwiatów naturalnych, **36** zarządzanie cmentarzami, **37** usługi murarskie i kamieniarskie, **39** transport zwłok, **45** usługi pogrzebowe, w tym kopanie grobów, ubieranie zwłok, usługi kosmetyczne, usługi prosekatoryjne.

(111) **180133** (220) 2003 09 15 (210) 269903  
 (151) 2006 08 07 (441) 2004 03 22

(732) FUNDACJA PRZYSZŁOŚĆ NEUROLOGII, Kraków, PL.  
 (540)



Kolor znaku: granatowy, błękitny, kremowy  
 (531) 26.1.1, 26.1.2, 26.2.1, 27.5.1, 29.1.13  
 (510), (511) **35** edycja tekstów, fotokopiowanie, publikacja tekstów reklamowych, organizowanie wystaw reklamowych, **40** introligatorstwo, **41** organizacja i prowadzenie szkoleń, sympozjów, konferencji, kongresów, publikacja tekstów innych niż reklamowe, usługi edukacyjne, nauczanie, publikowanie książek, organizacja imprez kulturalnych, artystycznych, rekreacyjnych, tłumaczenia, **42** badania naukowe w dziedzinie medycyny, wykonywanie badań i analiz technicznych, doradztwo techniczne, **44** usługi medyczne.

(111) **180134** (220) 2003 09 15 (210) 269930  
 (151) 2006 08 02 (441) 2004 03 22  
 (732) Jerzy Mnich, Rzeszów, PL.  
 (540) AMERS  
 (510), (511) **12** pokrowce na pojazdy.

(111) **180135** (220) 2003 09 16 (210) 269960  
 (151) 2006 08 23 (441) 2004 03 22  
 (732) Grodziskie Zakłady Farmaceutyczne Polfa Sp. z o.o., Grodzisk Mazowiecki, PL.  
 (540) PROTEVASC  
 (510), (511) **05** preparat farmaceutyczny.

(111) **180136** (220) 2003 09 16 (210) 269965  
 (151) 2006 08 23 (441) 2004 03 22  
 (732) „Regis” Sp. z o.o., Wieliczka, PL.  
 (540) DEKORMIX  
 (510), (511) **30** mieszanka przypraw i dodatków funkcjonalnych dla przetwórstwa mięsnego.

(111) **180137** (220) 2003 09 16 (210) 269967  
 (151) 2006 08 23 (441) 2004 03 22  
 (732) „Regis” Sp. z o.o., Wieliczka, PL.  
 (540) COLVITA  
 (510), (511) **30** mieszanka przypraw i dodatków funkcjonalnych dla przetwórstwa mięsnego.

(111) **180138** (220) 2003 09 29 (210) 270466  
 (151) 2006 07 17 (441) 2004 04 05  
 (732) Turant Jan, Łódź, PL.  
 (540) wodniś  
 (510), (511) **09** kapoki do pływania, pasy do pływania, aparaty do pływania podwodnego, **28** przyrządy do ćwiczeń fizycznych, pletwy pływackie, **41** nauka pływania.

(111) **180139** (220) 2003 11 21 (210) 272876  
 (151) 2006 08 17 (441) 2004 04 19  
 (732) Fydrych Waldemar, Wrocław, PL.  
 (540)



Kolor znaku: czarny, pomarańczowy  
 (531) 4.5.5, 27.5.1, 29.1.1, 29.1.3, 29.1.8

(510), (511) **43** bary, bary szybkiej obsługi, hotele, kafeterie, kawiarnie, motele, restauracje, restauracje samoobsługowe, snack-bary.

(111) **180140** (220) 2003 12 01 (210) 273298  
 (151) 2006 08 28 (441) 2004 04 19  
 (732) Elżbieta Zubrzycka, Sopot, PL.  
 (540)



Gdańskie Wydawnictwo  
Psychologiczne

(531) 3.7.19, 27.5.1

(510), (511) **16** czasopisma, książki, materiały do nauczania, podręczniki, prospekty, publikacje, podpórki do utrzymywania rzędu książek w pozycji pionowej, zakładki do książek, **35** dystrybucja książek, dystrybucja materiałów reklamowych, broszur i prospektów, zgrupowanie na rzecz osób trzech towarów pozwalające nabywcom wygodnie je oglądać w księgarniach i/lub hurtowniach książek, reklamy, reklama za pośrednictwem sieci komputerowych, **41** edukacja, informacje o edukacji, organizowanie i prowadzenie konferencji, seminariów i sympozjów, publikowanie książek, publikowanie tekstów innych niż teksty reklamowe, publikacje elektroniczne on-line książek i periodyków.

## 86

### DECYZJE O ODMOWIE UDZIELENIA PRAWA OCHRONNEGO (wydane po ogłoszeniu o zgłoszeniu)

Poniższe zestawienie zawiera kolejno: numer zgłoszenia znaku towarowego oraz numer i rok wydania Biuletynu Urzędu Patentowego, w którym zgłoszenie zostało ogłoszone.

239558	05/2002	261219	17/2003
239559	05/2002	262824	20/2003
239560	05/2002	262969	20/2003
239561	05/2002	263117	20/2003
240518	06/2002	263161	20/2003
243374	12/2002	263162	20/2003
245653	16/2002	263163	20/2003
246630	18/2002	263615	21/2003
247803	20/2002	263759	21/2003
248107	20/2002	264444	23/2003
248166	21/2002	264610	23/2003
250962	25/2002	265032	24/2003
251547	26/2002	266067	25/2003
251829	27/2002	267210	01/2004
252934	02/2003	267211	01/2004
252935	02/2003	267212	01/2004
252936	02/2003	267288	01/2004
253869	03/2003	268977	05/2004
253870	03/2003	269699	06/2004
255435	07/2003	269785	06/2004
255946	08/2003	269923	06/2004
256761	09/2003	269948	06/2004
257627	10/2003	269953	06/2004
258210	12/2003	269959	06/2004
258211	12/2003	270920	08/2004
259839	15/2003	270952	08/2004
259990	15/2003	271050	08/2004
260481	16/2003	271150	08/2004
260704	16/2003	271161	08/2004

271265	08/2004	275264	09/2004
272137	08/2004	275386	09/2004
272230	08/2004	275393	09/2004
272231	08/2004	275409	09/2004
272232	08/2004	275410	09/2004
272437	08/2004	275678	09/2004
272447	08/2004	276176	10/2004
272452	08/2004	276234	10/2004
272453	08/2004	277166	12/2004
272700	08/2004	277169	12/2004
273223	08/2004	278484	14/2004
273552	08/2004	278485	14/2004
273734	08/2004	278486	14/2004
274261	08/2004	278494	14/2004
274307	08/2004	278495	14/2004
274308	08/2004	278622	14/2004
274502	08/2004	294423	16/2005
274784	08/2004	295156	17/2005
274785	08/2004	296194	19/2005
274786	08/2004	300783	01/2006
274905	08/2004		

## 87

### DECYZJE O UMORZENIU POSTĘPOWANIA (wydane po ogłoszeniu o zgłoszeniu)

Poniższe zestawienie zawiera kolejno: numer zgłoszenia znaku towarowego oraz numer i rok wydania Biuletynu Urzędu Patentowego, w którym zgłoszenie zostało ogłoszone.

245247	16/2002	271108	08/2004
245249	16/2002	271109	08/2004
245460	16/2002	271110	08/2004
246434	18/2002	271118	08/2004
247418	19/2002	271119	08/2004
249385	22/2002	271182	08/2004
251815	27/2002	271341	08/2004
251816	27/2002	271454	08/2004
256484	08/2003	271466	08/2004
256789	09/2003	271484	08/2004
258678	12/2003	272121	08/2004
260311	15/2003	272450	08/2004
261497	18/2003	273312	08/2004
261498	18/2003	273645	08/2004
262694	20/2003	273647	08/2004
262699	20/2003	273648	08/2004
264021	22/2003	274303	08/2004
264023	22/2003	274413	08/2004
264585	23/2003	274422	08/2004
266325	26/2003	274632	08/2004
266336	26/2003	274671	08/2004
267069	04/2004	274734	08/2004
268360	03/2004	274911	08/2004
268855	04/2004	275199	09/2004
268856	04/2004	275200	09/2004
269058	05/2004	275201	09/2004
269060	05/2004	275344	09/2004
269738	06/2004	275345	09/2004
269739	06/2004	275380	09/2004
269752	06/2004	275381	09/2004
269800	06/2004	275382	09/2004
270251	07/2004	275383	09/2004
271006	08/2004	275601	09/2004
271095	08/2004	275716	09/2004
271106	08/2004	276058	10/2004
271107	08/2004	276059	10/2004



276060	10/2004	313148	21/2006	314491	24/2006	315309	25/2006
276061	10/2004	313183	21/2006	314492	24/2006	315473	26/2006
276063	10/2004	313210	21/2006	314644	24/2006	315566	26/2006
276064	10/2004	313229	21/2006	314785	24/2006	315598	26/2006
276446	10/2004	313230	21/2006	314887	25/2006	315599	26/2006
276447	10/2004	313231	21/2006	314904	25/2006	315602	26/2006
276448	10/2004	313242	22/2006	314951	25/2006	315603	26/2006
276449	10/2004	313293	22/2006	315124	25/2006	315762	26/2006
276450	10/2004	313294	22/2006	315308	25/2006	315866	01/2007
276451	10/2004	313296	22/2006				
276615	11/2004	313297	22/2006				
276624	11/2004	313298	22/2006				
276850	11/2004	313299	22/2006				
276874	11/2004	313300	22/2006				
276891	11/2004	313301	22/2006				
276899	11/2004	313303	22/2006				
277053	12/2004	313332	22/2006				
277580	12/2004	313333	22/2006				
277689	12/2004	313372	22/2006	240358	06/2002	254154	04/2003
277719	13/2004	313373	22/2006	243744	13/2002	254233	04/2003
278080	13/2004	313385	22/2006	243745	13/2002	254362	04/2003
278115	13/2004	313396	22/2006	243746	13/2002	254816	05/2003
278535	14/2004	313466	22/2006	245664	16/2002	255018	06/2003
282473	20/2004	313483	22/2006	247308	19/2002	255161	06/2003
283628	22/2004	313487	22/2006	250578	25/2002	255544	07/2003
285569	26/2004	313499	22/2006	250579	25/2002	255640	07/2003
285570	26/2004	313502	22/2006	261345	17/2003	255669	07/2003
285571	26/2004	313510	22/2006	241117	08/2002	255875	07/2003
285572	26/2004	313513	22/2006	241118	08/2002	255898	07/2003
286952	03/2005	313519	22/2006	241847	09/2002	256052	08/2003
287523	04/2005	313529	22/2006	241120	11/2002	256054	08/2003
287524	04/2005	313530	22/2006	242543	11/2002	256440	08/2003
289723	08/2005	313531	22/2006	242886	11/2002	256507	08/2003
289724	08/2005	313559	22/2006	243076	11/2002	256510	08/2003
289725	08/2005	313589	22/2006	243105	11/2002	256511	08/2003
289726	08/2005	313590	22/2006	243107	11/2002	256512	08/2003
289727	08/2005	313591	22/2006	243109	11/2002	256513	08/2003
289728	08/2005	313592	22/2006	243191	11/2002	256514	08/2003
289729	08/2005	313608	22/2006	243399	11/2002	256528	08/2003
291094	11/2005	313702	22/2006	244686	14/2002	256529	08/2003
293172	14/2005	313707	22/2006	245145	15/2002	256547	08/2003
295943	18/2005	313758	23/2006	245383	16/2002	256793	09/2003
296019	19/2005	313759	23/2006	246058	17/2002	256891	09/2003
296023	19/2005	313775	23/2006	246059	17/2002	256892	09/2003
296334	19/2005	313791	23/2006	246955	19/2002	256893	09/2003
296394	19/2005	313805	23/2006	247391	19/2002	256894	09/2003
297428	21/2005	313921	23/2006	246848	20/2002	256895	09/2003
297429	21/2005	313922	23/2006	247560	20/2002	256896	09/2003
297430	21/2005	313927	23/2006	247728	20/2002	256897	09/2003
297431	21/2005	313971	23/2006	247729	20/2002	257014	09/2003
297509	21/2005	314053	23/2006	247922	20/2002	257072	09/2003
299097	24/2005	314114	23/2006	249582	20/2002	257823	11/2003
299098	24/2005	314191	23/2006	249616	20/2002	258125	11/2003
304441	08/2006	314196	23/2006	251736	27/2002	258157	12/2003
306822	12/2006	314266	23/2006	251756	27/2002	258436	12/2003
306823	12/2006	314317	23/2006	251758	27/2002	258498	12/2003
306824	12/2006	314319	23/2006	251759	27/2002	258835	13/2003
311321	18/2006	314320	23/2006	252381	01/2003	258843	13/2003
311624	19/2006	314321	23/2006	252127	02/2003	259003	13/2003
311625	19/2006	314322	23/2006	253543	03/2003	259010	13/2003
312061	19/2006	314450	24/2006	253681	03/2003	259011	13/2003
313106	21/2006	314485	24/2006	253683	03/2003	259013	13/2003
313141	21/2006	314486	24/2006	253684	03/2003	259124	13/2003
313142	21/2006	314487	24/2006	253812	03/2003	259451	14/2003
313143	21/2006	314488	24/2006	253816	03/2003	259547	14/2003
313146	21/2006	314489	24/2006	253995	04/2003	259552	14/2003
313147	21/2006	314490	24/2006	254152	04/2003	259561	14/2003

88

**DECYZJE STWIERDZAJĄCE WYGAŚNIĘCIE  
DECYZJI O UDZIELENIU PRAWA OCHRONNEGO**

*Poniższe zestawienie zawiera kolejno: numer zgłoszenia znaku towarowego oraz numer i rok wydania Biuletynu Urzędu Patentowego, w którym zgłoszenie zostało ogłoszone.*

259783	15/2003	261815	18/2003
259800	15/2003	261816	18/2003
259963	15/2003	261819	18/2003
260027	15/2003	261823	18/2003
260163	15/2003	261830	18/2003
260164	15/2003	261909	18/2003
260168	15/2003	261927	18/2003
260169	15/2003	261935	18/2003
260170	15/2003	261938	18/2003
260171	15/2003	262037	19/2003
260172	15/2003	262041	19/2003
260173	15/2003	262043	19/2003
260174	15/2003	262044	19/2003
260208	15/2003	262203	19/2003
260211	15/2003	262208	19/2003
260218	15/2003	262209	19/2003
260224	15/2003	262231	19/2003
260234	15/2003	262392	19/2003
260242	15/2003	262395	19/2003
260320	15/2003	262420	19/2003
260351	16/2003	262432	19/2003
260395	16/2003	262438	19/2003
260417	16/2003	262441	19/2003
260466	16/2003	262477	19/2003
260467	16/2003	262486	19/2003
260468	16/2003	262523	19/2003
260469	16/2003	262610	19/2003
260474	16/2003	262657	20/2003
260483	16/2003	262667	20/2003
260494	16/2003	262731	20/2003
260500	16/2003	262737	20/2003
260519	16/2003	262739	20/2003
260569	16/2003	262740	20/2003
260571	16/2003	262743	20/2003
260574	16/2003	262744	20/2003
260575	16/2003	262769	20/2003
260577	16/2003	262771	20/2003
260696	16/2003	262783	20/2003
260701	16/2003	262794	20/2003
260767	16/2003	262988	20/2003
260897	17/2003	262994	20/2003
260935	17/2003	263001	20/2003
260936	17/2003	263006	20/2003
260937	17/2003	263008	20/2003
260941	17/2003	263033	20/2003
260963	17/2003	263203	21/2003
260993	17/2003	263204	21/2003
261007	17/2003	263205	21/2003
261011	17/2003	263313	21/2003
261025	17/2003	263532	21/2003
261145	17/2003	263538	21/2003
261147	17/2003	263544	21/2003
261290	17/2003	263545	21/2003
261291	17/2003	263563	21/2003
261417	17/2003	263733	21/2003
261418	17/2003	263734	21/2003
261420	17/2003	263745	21/2003
261422	17/2003	263918	22/2003
261423	17/2003	263921	22/2003
261476	18/2003	263926	22/2003
261511	18/2003	263974	22/2003
261513	18/2003	263977	22/2003
261737	18/2003	263979	22/2003
261738	18/2003	263980	22/2003
261797	18/2003	263981	22/2003
261813	18/2003	263987	22/2003
261814	18/2003	263996	22/2003

264000	22/2003	264799	23/2003
264161	22/2003	264801	23/2003
264182	22/2003	264802	23/2003
264205	22/2003	264803	23/2003
264255	22/2003	266818	01/2004
264487	23/2003	283113	21/2004
264798	23/2003	289551	08/2005

89

**PRZENIESIENIE PRAWA OCHRONNEGO  
W STOSUNKU DO NIEKTÓRYCH TOWARÓW  
(art. 162 ust. 4)**

*Poniższe zestawienie zawiera kolejno: numer macierzysty prawa ochronnego na znak towarowy, nowy numer, nazwisko i imię lub nazwę uprawnionego ze wskazaniem miejsca zamieszkania lub siedziby uprawnionego na rzecz którego zostało przeniesione w części prawo ochronne na znak towarowy, towary, nr WUP macierzystego.*

147059 147059-A  
K2 INTERNET SPÓŁKA AKCYJNA, Warszawa, Polska  
reklamy wizualnej w formie projektowania i produkcji reklam muzycznych, filmowych, radiowych, telewizyjnych i video; działalności marketingowej polegającej na organizacji wystaw handlowych i reklamowych: klasa 35  
03/2004

90

**WPISY I ZMIANY W REJESTRZE  
ZNAKÓW TOWAROWYCH  
(nieuwzględnione w innych samodzielnych ogłoszeniach)**

*Poniższe zestawienie zawiera kolejno: numer rejestru znaków towarowych, datę wpisu, oznaczenie rubryki, w której dokonano wpisu lub zmiany oraz treść wpisu. Poszczególne rubryki rejestru znaków towarowych zawierają następujące dane:*

- rubryka A - nazwisko i imię lub nazwę oraz adres uprawnionego z podaniem nazwy kraju,*
- rubryka B- znak towarowy (wpisany znak towarowy lub jego odbitkę i klasy elementów graficznych - jeżeli znak je zawiera - oraz, jeżeli jest to niezbędne dla identyfikacji znaku, jego rodzaj np. znak przestrzenny, dźwiękowy, a także w przypadku znaków barwnych określenie kolorów),*
- rubryka C - wykaz towarów przyporządkowanych do odpowiednich klas towarowych,*
- rubryka D - prawa ograniczające prawo ochronne,*
- rubryka E- kategorię znaku lub prawa ochronnego (wspólny znak towarowy, wspólny znak towarowy gwarancyjny, wspólne prawo ochronne) oraz regulamin znaku,*
- rubryka F- wnioski i sprzeciwy oraz decyzje wydane w wyniku ich rozpoznania,*
- rubryka G - rejestracja międzynarodowa (adnotacja o rejestracji międzynarodowej na podstawie zgłoszenia lub rejestracji krajowej),*
- rubryka H - datę unieważnienia lub datę i przyczynę wygaśnięcia prawa ochronnego, zastąpienie rejestracji krajowej rejestracją międzynarodową.*

**Uwaga:** Publikacji podlegają: zmiana uprawnionego, zmiana nazwy uprawnionego, prawa ograniczające prawo ochronne, zmiana regulaminu znaku wspólnego, sprostowania istotnych pomyłek.

**27465** 2006 12 28 A. Wprowadzono zmianę uprawnionego przez wykreślenie wpisu: Industriförvaltnings AB Kinnevik, Sztokholm, Szwecja i dokonanie wpisu: Investment AB Kinnevik, Sztokholm, Szwecja.





**44822** 2006 12 28 A. Wprowadzono zmianę uprawnionego przez wykreślenie wpisu: COGNIS Deutschland GmbH, Düsseldorf, Niemcy i dokonanie wpisu: Cognis Chemie GmbH & Co. KG, Düsseldorf, Niemcy.

**44822** 2006 12 28 A. Wprowadzono zmianę nazwy i siedziby uprawnionego przez wykreślenie wpisu: Cognis Chemie GmbH & Co. KG, Düsseldorf, Niemcy i dokonanie wpisu: Cognis Deutschland II GmbH & Co. KG, Kolonia, Niemcy.

**44822** 2006 12 28 A. Wprowadzono zmianę siedziby uprawnionego przez wykreślenie wpisu: Cognis Deutschland II GmbH & Co. KG, Kolonia, Niemcy i dokonanie wpisu: Cognis Deutschland II GmbH & Co. KG, Düsseldorf, Niemcy.

**44822** 2006 12 28 A. Wprowadzono zmianę nazwy uprawnionego przez wykreślenie wpisu: Cognis Deutschland II GmbH & Co. KG, Düsseldorf, Niemcy i dokonanie wpisu: Cognis Deutschland GmbH & Co. KG, Düsseldorf, Niemcy.

**44922** 2006 12 28 A. Wprowadzono zmianę uprawnionego przez wykreślenie wpisu: Cognis Deutschland GmbH & Co. KG, Düsseldorf, Niemcy i dokonanie wpisu: Cognis IP Management GmbH, Düsseldorf, Niemcy.

**45860** 2006 12 14 A. Wprowadzono zmianę nazwy uprawnionego przez wykreślenie wpisu: Zakłady Urządzeń Hutniczych ZELMOT ZAM Kęty Sp. z o.o., Kęty, Polska i dokonanie wpisu: ZAKŁADY URZĄDZEŃ PRZEMYSŁOWYCH ZAM KĘT SPÓŁKA Z OGRANICZONĄ ODPOWIEDZIALNOŚCIĄ, Kęty, Polska 357153046.

**45953** 2006 12 06 A. Wprowadzono zmianę nazwy uprawnionego przez wykreślenie wpisu: Phenomenon Agents Limited, Singapur, Singapur i dokonanie wpisu: Phenomenon Agents Limited, Road Town, Tortola, Brytyjskie Wyspy Dziewicze.

**46024** 2006 12 06 A. Wprowadzono zmianę uprawnionego przez wykreślenie wpisu: E.Remy Martin & Co. S.A., Cognac, Francja i dokonanie wpisu: E.REMY MARTIN & Co, Cognac, Francja.

**46356** 2006 12 04 A. Wprowadzono zmianę uprawnionego przez wykreślenie wpisu: HENKEL POLSKA Spółka Akcyjna, Warszawa, Polska i dokonanie wpisu: „HENKEL POLSKA” SPÓŁKA Z OGRANICZONĄ ODPOWIEDZIALNOŚCIĄ, Warszawa, Polska 270549930.

**46931** 2006 12 06 A. Wprowadzono zmianę uprawnionego przez wykreślenie wpisu: HT TROPLAT Aktiengesellschaft, Troisdorf, Niemcy i dokonanie wpisu: HT Troplast GmbH, Troisdorf, Niemcy.

**46931** 2006 12 06 A. Wprowadzono zmianę uprawnionego przez wykreślenie wpisu: HT Troplast GmbH, Troisdorf, Niemcy i dokonanie wpisu: DYNOS GmbH, Troisdorf, Niemcy.

**48703** 2006 12 06 A. Wprowadzono zmianę uprawnionego przez wykreślenie wpisu: HT TROPLAT Aktiengesellschaft, Troisdorf, Niemcy i dokonanie wpisu: HT Troplast GmbH, Troisdorf, Niemcy.

**48703** 2006 12 06 A. Wprowadzono zmianę uprawnionego przez wykreślenie wpisu: HT Troplast GmbH, Troisdorf, Niemcy i dokonanie wpisu: DYNOS GmbH, Troisdorf, Niemcy.

**49202** 2006 12 04 A. Wprowadzono zmianę uprawnionego przez wykreślenie wpisu: HENKEL POLSKA Spółka Akcyjna, Warszawa, Polska i dokonanie wpisu: „HENKEL POLSKA” SPÓŁKA Z OGRANICZONĄ ODPOWIEDZIALNOŚCIĄ, Warszawa, Polska 270549930.

**49366** 2006 12 13 A. Wprowadzono zmianę uprawnionego przez wykreślenie wpisu: COGNIS Deutschland GmbH, Düsseldorf, Niemcy i dokonanie wpisu: Cognis Chemie GmbH & Co. KG, Düsseldorf, Niemcy.

**49366** 2006 12 13 A. Wprowadzono zmianę nazwy i siedziby uprawnionego przez wykreślenie wpisu: Cognis Chemie GmbH & Co. KG, Düsseldorf, Niemcy i dokonanie wpisu: Cognis Deutschland II GmbH & Co. KG, Kolonia, Niemcy.

**49366** 2006 12 13 A. Wprowadzono zmianę siedziby uprawnionego przez wykreślenie wpisu: Cognis Deutschland II GmbH

& Co. KG, Kolonia, Niemcy i dokonanie wpisu: Cognis Deutschland II GmbH & Co. KG, Düsseldorf, Niemcy.

**49366** 2006 12 13 A. Wprowadzono zmianę nazwy uprawnionego przez wykreślenie wpisu: Cognis Deutschland II GmbH & Co. KG, Düsseldorf, Niemcy i dokonanie wpisu: Cognis Deutschland GmbH & Co. KG, Düsseldorf, Niemcy.

**49366** 2006 12 13 A. Wprowadzono zmianę uprawnionego przez wykreślenie wpisu: Cognis Deutschland GmbH & Co. KG, Düsseldorf, Niemcy i dokonanie wpisu: Cognis IP Management GmbH, Düsseldorf, Niemcy.

**49537** 2006 12 04 A. Wprowadzono zmianę uprawnionego przez wykreślenie wpisu: HENKEL POLSKA Spółka Akcyjna, Warszawa, Polska i dokonanie wpisu: „HENKEL POLSKA” SPÓŁKA Z OGRANICZONĄ ODPOWIEDZIALNOŚCIĄ, Warszawa, Polska 270549930.

**49906** 2006 12 04 A. Wprowadzono zmianę uprawnionego przez wykreślenie wpisu: HENKEL POLSKA Spółka Akcyjna, Warszawa, Polska i dokonanie wpisu: „HENKEL POLSKA” SPÓŁKA Z OGRANICZONĄ ODPOWIEDZIALNOŚCIĄ, Warszawa, Polska 270549930.

**49922** 2006 12 28 A. Wprowadzono zmianę uprawnionego przez wykreślenie wpisu: COGNIS Deutschland GmbH, Düsseldorf, Niemcy i dokonanie wpisu: Cognis Chemie GmbH & Co. KG, Düsseldorf, Niemcy.

**49922** 2006 12 28 A. Wprowadzono zmianę nazwy i siedziby uprawnionego przez wykreślenie wpisu: Cognis Chemie GmbH & Co. KG, Düsseldorf, Niemcy i dokonanie wpisu: Cognis Deutschland II GmbH & Co. KG, Kolonia, Niemcy.

**49922** 2006 12 28 A. Wprowadzono zmianę siedziby uprawnionego przez wykreślenie wpisu: Cognis Deutschland II GmbH & Co. KG, Kolonia, Niemcy i dokonanie wpisu: Cognis Deutschland II GmbH & Co. KG, Düsseldorf, Niemcy.

**49922** 2006 12 28 A. Wprowadzono zmianę nazwy uprawnionego przez wykreślenie wpisu: Cognis Deutschland II GmbH & Co. KG, Düsseldorf, Niemcy i dokonanie wpisu: Cognis Deutschland GmbH & Co. KG, Düsseldorf, Niemcy.

**49922** 2006 12 28 A. Wprowadzono zmianę uprawnionego przez wykreślenie wpisu: Cognis Deutschland GmbH & Co. KG, Düsseldorf, Niemcy i dokonanie wpisu: Cognis IP Management GmbH, Düsseldorf, Niemcy.

**50695** 2006 12 13 A. Wprowadzono zmianę uprawnionego przez wykreślenie wpisu: COGNIS Deutschland GmbH, Düsseldorf, Niemcy i dokonanie wpisu: Cognis Chemie GmbH & Co. KG, Düsseldorf, Niemcy.

**50695** 2006 12 13 A. Wprowadzono zmianę nazwy i siedziby uprawnionego przez wykreślenie wpisu: Cognis Chemie GmbH & Co. KG, Düsseldorf, Niemcy i dokonanie wpisu: Cognis Deutschland II GmbH & Co. KG, Kolonia, Niemcy.

**50695** 2006 12 13 A. Wprowadzono zmianę siedziby uprawnionego przez wykreślenie wpisu: Cognis Deutschland II GmbH & Co. KG, Kolonia, Niemcy i dokonanie wpisu: Cognis Deutschland II GmbH & Co. KG, Düsseldorf, Niemcy.

**50695** 2006 12 13 A. Wprowadzono zmianę nazwy uprawnionego przez wykreślenie wpisu: Cognis Deutschland II GmbH & Co. KG, Düsseldorf, Niemcy i dokonanie wpisu: Cognis Deutschland GmbH & Co. KG, Düsseldorf, Niemcy.

**50695** 2006 12 13 A. Wprowadzono zmianę uprawnionego przez wykreślenie wpisu: Cognis Deutschland GmbH & Co. KG, Düsseldorf, Niemcy i dokonanie wpisu: Cognis IP Management GmbH, Düsseldorf, Niemcy.

**51270** 2006 12 13 A. Wprowadzono zmianę uprawnionego przez wykreślenie wpisu: COGNIS Deutschland GmbH, Düsseldorf, Niemcy i dokonanie wpisu: Cognis Chemie GmbH & Co. KG, Düsseldorf, Niemcy.



mitted, Londyn, Wielka Brytania i dokonanie wpisu: The Wellcome Foundation Limited, Middlesex, Wielka Brytania.

**54813** 2006 12 04 A. Wprowadzono zmianę uprawnionego przez wykreślenie wpisu: HENKEL POLSKA Spółka Akcyjna, Warszawa, Polska i dokonanie wpisu: „HENKEL POLSKA” SPÓŁKA Z OGRANICZONĄ ODPOWIEDZIALNOŚCIĄ, Warszawa, Polska 270549930.

**54815** 2006 12 04 A. Wprowadzono zmianę uprawnionego przez wykreślenie wpisu: HENKEL POLSKA Spółka Akcyjna, Warszawa, Polska i dokonanie wpisu: „HENKEL POLSKA” SPÓŁKA Z OGRANICZONĄ ODPOWIEDZIALNOŚCIĄ, Warszawa, Polska 270549930.

**54966** 2006 12 28 A. Wprowadzono zmianę nazwy uprawnionego przez wykreślenie wpisu: BOC Ohmeda Aktiebolag, Helsingborg, Szwecja i dokonanie wpisu: Becton Dickinson Infusion Therapy Aktiebolag, Helsingborg, Szwecja.

**55086** 2006 12 04 A. Wprowadzono zmianę uprawnionego przez wykreślenie wpisu: HENKEL POLSKA Spółka Akcyjna, Warszawa, Polska i dokonanie wpisu: „HENKEL POLSKA” SPÓŁKA Z OGRANICZONĄ ODPOWIEDZIALNOŚCIĄ, Warszawa, Polska 270549930.

**55986** 2006 12 14 A. Wprowadzono zmianę uprawnionego przez wykreślenie wpisu: COGNIS Deutschland GmbH, Düsseldorf, Niemcy i dokonanie wpisu: Cognis Chemie GmbH & Co. KG, Düsseldorf, Niemcy.

**55986** 2006 12 14 A. Wprowadzono zmianę nazwy i siedziby uprawnionego przez wykreślenie wpisu: Cognis Chemie GmbH & Co. KG, Düsseldorf, Niemcy i dokonanie wpisu: Cognis Deutschland II GmbH & Co. KG, Kolonia, Niemcy.

**55986** 2006 12 14 A. Wprowadzono zmianę siedziby uprawnionego przez wykreślenie wpisu: Cognis Deutschland II GmbH & Co. KG, Kolonia, Niemcy i dokonanie wpisu: Cognis Deutschland II GmbH & Co. KG, Düsseldorf, Niemcy.

**55986** 2006 12 14 A. Wprowadzono zmianę nazwy uprawnionego przez wykreślenie wpisu: Cognis Deutschland II GmbH & Co. KG, Düsseldorf, Niemcy i dokonanie wpisu: Cognis Deutschland GmbH & Co. KG, Düsseldorf, Niemcy.

**55986** 2006 12 14 A. Wprowadzono zmianę uprawnionego przez wykreślenie wpisu: Cognis Deutschland GmbH & Co. KG, Düsseldorf, Niemcy i dokonanie wpisu: Cognis IP Management GmbH, Düsseldorf, Niemcy.

**56100** 2006 12 06 A. Wprowadzono zmianę nazwy uprawnionego przez wykreślenie wpisu: Dyno Industrier A/S, Oslo, Norwegia i dokonanie wpisu: DYNO INDUSTRIER ASA, Oslo, Norwegia.

**56100** 2006 12 06 A. Wprowadzono zmianę nazwy uprawnionego przez wykreślenie wpisu: DYNO INDUSTRIER ASA, Oslo, Norwegia i dokonanie wpisu: DYNO ASA, Oslo, Norwegia.

**56100** 2006 12 06 A. Wprowadzono zmianę nazwy uprawnionego przez wykreślenie wpisu: DYNO ASA, Oslo, Norwegia i dokonanie wpisu: DYNEA ASA, Oslo, Norwegia.

**56100** 2006 12 06 A. Wprowadzono zmianę nazwy uprawnionego przez wykreślenie wpisu: DYNEA ASA, Oslo, Norwegia i dokonanie wpisu: DYNEA AS, Oslo, Norwegia.

**56100** 2006 12 06 A. Wprowadzono zmianę uprawnionego przez wykreślenie wpisu: DYNEA AS, Oslo, Norwegia i dokonanie wpisu: NORDKEM AS, Oslo, Norwegia.

**56100** 2006 12 06 A. Wprowadzono zmianę nazwy uprawnionego przez wykreślenie wpisu: NORDKEM AS, Oslo, Norwegia i dokonanie wpisu: DYNEA AS, Oslo, Norwegia.

**56100** 2006 12 06 A. Wprowadzono uprawnionego przez wykreślenie wpisu: DYNEA AS, Oslo, Norwegia i dokonanie wpisu: Perstorp Oy, Borga, Finlandia.

**56100** 2006 12 06 A. Wprowadzono uprawnionego przez wykreślenie wpisu: Perstorp Oy, Borga, Finlandia i dokonanie wpisu: Perstorp Specialty Chemicals AB, Perstorp, Szwecja.

**56445** 2006 12 04 A. Wprowadzono zmianę uprawnionego przez wykreślenie wpisu: HENKEL POLSKA Spółka Akcyjna, Warszawa, Polska i dokonanie wpisu: „HENKEL POLSKA” SPÓŁKA Z OGRANICZONĄ ODPOWIEDZIALNOŚCIĄ, Warszawa, Polska 270549930.

**56564** 2006 12 06 A. Wprowadzono zmianę nazwy uprawnionego przez wykreślenie wpisu: Dyno Industrier A/S, Oslo, Norwegia i dokonanie wpisu: DYNO ASA, Oslo, Norwegia.

**56564** 2006 12 06 A. Wprowadzono zmianę nazwy uprawnionego przez wykreślenie wpisu: DYNO ASA, Oslo, Norwegia i dokonanie wpisu: DYNEA ASA, Oslo, Norwegia.

**56564** 2006 12 06 A. Wprowadzono zmianę nazwy uprawnionego przez wykreślenie wpisu: DYNEA AS, Oslo, Norwegia i dokonanie wpisu: DYNEA AS, Oslo, Norwegia.

**56564** 2006 12 06 A. Wprowadzono zmianę uprawnionego przez wykreślenie wpisu: DYNEA AS, Oslo, Norwegia i dokonanie wpisu: NORDKEM AS, Oslo, Norwegia.

**56564** 2006 12 06 A. Wprowadzono zmianę nazwy uprawnionego przez wykreślenie wpisu: NORDKEM AS, Oslo, Norwegia i dokonanie wpisu: DYNEA AS, Oslo, Norwegia.

**56564** 2006 12 06 A. Wprowadzono zmianę uprawnionego przez wykreślenie wpisu: DYNEA AS, Oslo, Norwegia i dokonanie wpisu: Perstorp Oy, Borga, Finlandia.

**56564** 2006 12 06 A. Wprowadzono zmianę uprawnionego przez wykreślenie wpisu: Perstorp Oy, Borga, Finlandia i dokonanie wpisu: Perstorp Specialty Chemicals AB, Perstorp, Szwecja.

**56836** 2006 12 07 A. Wprowadzono zmianę nazwy uprawnionego przez wykreślenie wpisu: Phenomenon Agents Limited, Singapur, Singapur i dokonanie wpisu: Phenomenon Agents Limited, Road Town, Tortola, Brytyjskie Wyspy Dziewicze.

**58895** 2006 12 28 A. Wprowadzono zmianę uprawnionego przez wykreślenie wpisu: COGNIS Deutschland GmbH, Düsseldorf, Niemcy i dokonanie wpisu: Cognis Chemie GmbH & Co. KG, Düsseldorf, Niemcy.

**58895** 2006 12 28 A. Wprowadzono zmianę nazwy i siedziby uprawnionego przez wykreślenie wpisu: Cognis Chemie GmbH & Co. KG, Düsseldorf, Niemcy i dokonanie wpisu: Cognis Deutschland II GmbH & Co. KG, Kolonia, Niemcy.

**58895** 2006 12 28 A. Wprowadzono zmianę siedziby uprawnionego przez wykreślenie wpisu: Cognis Deutschland II GmbH & Co. KG, Kolonia, Niemcy i dokonanie wpisu: Cognis Deutschland II GmbH & Co. KG, Düsseldorf, Niemcy.

**58895** 2006 12 28 A. Wprowadzono zmianę nazwy uprawnionego przez wykreślenie wpisu: Cognis Deutschland II GmbH & Co. KG, Düsseldorf, Niemcy i dokonanie wpisu: Cognis Deutschland GmbH & Co. KG, Düsseldorf, Niemcy.

**58895** 2006 12 28 A. Wprowadzono zmianę uprawnionego przez wykreślenie wpisu: Cognis Deutschland GmbH & Co. KG, Düsseldorf, Niemcy i dokonanie wpisu: Cognis IP Management GmbH, Düsseldorf, Niemcy.

**58896** 2006 12 28 A. Wprowadzono zmianę uprawnionego przez wykreślenie wpisu: COGNIS Deutschland GmbH, Düsseldorf, Niemcy i dokonanie wpisu: Cognis Chemie GmbH & Co. KG, Düsseldorf, Niemcy.

**58896** 2006 12 28 A. Wprowadzono zmianę nazwy i siedziby uprawnionego przez wykreślenie wpisu: Cognis Chemie GmbH & Co. KG, Düsseldorf, Niemcy i dokonanie wpisu: Cognis Deutschland II GmbH & Co. KG, Kolonia, Niemcy.

**58896** 2006 12 28 A. Wprowadzono zmianę siedziby uprawnionego przez wykreślenie wpisu: Cognis Deutschland II GmbH & Co. KG, Kolonia, Niemcy i dokonanie wpisu: Cognis Deutschland II GmbH & Co. KG, Düsseldorf, Niemcy.



**58896** 2006 12 28 A. Wprowadzono zmianę nazwy uprawnionego przez wykreślenie wpisu: Cognis Deutschland II GmbH & Co. KG, Düsseldorf, Niemcy i dokonanie wpisu: Cognis Deutschland GmbH & Co. KG, Düsseldorf, Niemcy.

**58896** 2006 12 28 A. Wprowadzono zmianę uprawnionego przez wykreślenie wpisu: Cognis Deutschland GmbH & Co. KG, Düsseldorf, Niemcy i dokonanie wpisu: Cognis IP Management GmbH, Düsseldorf, Niemcy.

**58897** 2006 12 14 A. Wprowadzono zmianę uprawnionego przez wykreślenie wpisu: COGNIS Deutschland GmbH, Düsseldorf, Niemcy i dokonanie wpisu: Cognis Chemie GmbH & Co. KG, Düsseldorf, Niemcy.

**58897** 2006 12 14 A. Wprowadzono zmianę nazwy i siedziby uprawnionego przez wykreślenie wpisu: Cognis Chemie GmbH & Co. KG, Düsseldorf, Niemcy i dokonanie wpisu: Cognis Deutschland II GmbH & Co. KG, Kolonia, Niemcy.

**58897** 2006 12 14 A. Wprowadzono zmianę siedziby uprawnionego przez wykreślenie wpisu: Cognis Deutschland II GmbH & Co. KG, Kolonia, Niemcy i dokonanie wpisu: Cognis Deutschland II GmbH & Co. KG, Düsseldorf, Niemcy.

**58897** 2006 12 14 A. Wprowadzono zmianę nazwy uprawnionego przez wykreślenie wpisu: Cognis Deutschland II GmbH & Co. KG, Düsseldorf, Niemcy i dokonanie wpisu: Cognis Deutschland GmbH & Co. KG, Düsseldorf, Niemcy.

**58897** 2006 12 14 A. Wprowadzono zmianę uprawnionego przez wykreślenie wpisu: Cognis Deutschland GmbH & Co. KG, Düsseldorf, Niemcy i dokonanie wpisu: Cognis IP Management GmbH, Düsseldorf, Niemcy.

**60860** 2006 12 21 A. Wprowadzono zmianę uprawnionego przez wykreślenie wpisu: HENKEL POLSKA Spółka Akcyjna, Warszawa, Polska i dokonanie wpisu: „HENKEL POLSKA” SPÓŁKA Z OGRANICZONĄ ODPOWIEDZIALNOŚCIĄ, Warszawa, Polska 270549930.

**61186** 2006 12 21 A. Wprowadzono zmianę uprawnionego przez wykreślenie wpisu: HENKEL POLSKA Spółka Akcyjna, Warszawa, Polska i dokonanie wpisu: „HENKEL POLSKA” SPÓŁKA Z OGRANICZONĄ ODPOWIEDZIALNOŚCIĄ, Warszawa, Polska 270549930.

**61217** 2006 12 21 A. Wprowadzono zmianę uprawnionego przez wykreślenie wpisu: HENKEL POLSKA Spółka Akcyjna, Warszawa, Polska i dokonanie wpisu: „HENKEL POLSKA” SPÓŁKA Z OGRANICZONĄ ODPOWIEDZIALNOŚCIĄ, Warszawa, Polska 270549930.

**61825** 2006 12 04 A. Wprowadzono zmianę uprawnionego przez wykreślenie wpisu: HENKEL POLSKA Spółka Akcyjna, Warszawa, Polska i dokonanie wpisu: „HENKEL POLSKA” SPÓŁKA Z OGRANICZONĄ ODPOWIEDZIALNOŚCIĄ, Warszawa, Polska 270549930.

**61969** 2006 12 12 A. Wprowadzono zmianę uprawnionego przez wykreślenie wpisu: HENKEL POLSKA Spółka Akcyjna, Warszawa, Polska i dokonanie wpisu: HENKEL POLSKA SPÓŁKA Z OGRANICZONĄ ODPOWIEDZIALNOŚCIĄ, Warszawa, Polska.

**61970** 2006 12 12 A. Wprowadzono zmianę uprawnionego przez wykreślenie wpisu: HENKEL POLSKA Spółka Akcyjna, Warszawa, Polska i dokonanie wpisu: HENKEL POLSKA SPÓŁKA Z OGRANICZONĄ ODPOWIEDZIALNOŚCIĄ, Warszawa, Polska.

**61972** 2006 12 12 A. Wprowadzono zmianę uprawnionego przez wykreślenie wpisu: HENKEL POLSKA Spółka Akcyjna, Warszawa, Polska i dokonanie wpisu: HENKEL POLSKA SPÓŁKA Z OGRANICZONĄ ODPOWIEDZIALNOŚCIĄ, Warszawa, Polska.

**62001** 2006 12 12 A. Wprowadzono zmianę uprawnionego przez wykreślenie wpisu: HENKEL POLSKA Spółka Akcyjna, Warszawa, Polska i dokonanie wpisu: HENKEL POLSKA SPÓŁKA Z OGRANICZONĄ ODPOWIEDZIALNOŚCIĄ, Warszawa, Polska.

**62002** 2006 12 12 A. Wprowadzono zmianę uprawnionego przez wykreślenie wpisu: HENKEL POLSKA Spółka Akcyjna,

Warszawa, Polska i dokonanie wpisu: HENKEL POLSKA SPÓŁKA Z OGRANICZONĄ ODPOWIEDZIALNOŚCIĄ, Warszawa, Polska.

**62003** 2006 12 12 A. Wprowadzono zmianę uprawnionego przez wykreślenie wpisu: HENKEL POLSKA Spółka Akcyjna, Warszawa, Polska i dokonanie wpisu: HENKEL POLSKA SPÓŁKA Z OGRANICZONĄ ODPOWIEDZIALNOŚCIĄ, Warszawa, Polska.

**62004** 2006 12 12 A. Wprowadzono zmianę uprawnionego przez wykreślenie wpisu: HENKEL POLSKA Spółka Akcyjna, Warszawa, Polska i dokonanie wpisu: HENKEL POLSKA SPÓŁKA Z OGRANICZONĄ ODPOWIEDZIALNOŚCIĄ, Warszawa, Polska.

**62031** 2006 12 21 A. Wprowadzono zmianę siedziby uprawnionego przez wykreślenie wpisu: Pioneer Hi-Bred International, Inc. (Iowa corporation), Des Moines, Stany Zjednoczone Ameryki i dokonanie wpisu: Pioneer Hi-Bred International, Inc. (Iowa corporation), Johnston, Stany Zjednoczone Ameryki.

**62193** 2006 12 28 A. Wprowadzono zmianę uprawnionego przez wykreślenie wpisu: HENKEL POLSKA Spółka Akcyjna, Warszawa, Polska i dokonanie wpisu: HENKEL POLSKA Spółka z ograniczoną odpowiedzialnością, Warszawa, Polska 270549930.

**62197** 2006 12 04 A. Wprowadzono zmianę uprawnionego przez wykreślenie wpisu: HENKEL POLSKA Spółka Akcyjna, Warszawa, Polska i dokonanie wpisu: „HENKEL POLSKA” SPÓŁKA Z OGRANICZONĄ ODPOWIEDZIALNOŚCIĄ, Warszawa, Polska 270549930.

**66103** 2006 12 07 A. Wprowadzono zmianę uprawnionego przez wykreślenie wpisu: Seghers Keppel Technology Group, Willebroek, Belgia i dokonanie wpisu: Keppel Seghers Holdings PTE Ltd, Singapore, Singapur.

**67159** 2006 12 21 A. Wprowadzono zmianę uprawnionego przez wykreślenie wpisu: Eurocos Cosmetic GmbH, Frankfurt n/Menem, Niemcy i dokonanie wpisu: PROCTER & GAMBLE INTERNATIONAL OPERATIONS S.A., Genewa, Szwajcaria.

**67499** 2006 12 20 A. Wprowadzono zmianę uprawnionego przez wykreślenie wpisu: Westin License Company a Delaware Corporation, White Plains, Stany Zjednoczone Ameryki i dokonanie wpisu: Westin Hotel Management, L.P., White Plains, Stany Zjednoczone Ameryki.

**67501** 2006 12 20 A. Wprowadzono zmianę uprawnionego przez wykreślenie wpisu: Jobis Bekleidungsindustrie KG, Bielefeld, Niemcy i dokonanie wpisu: JOBIS-Bekleidungsindustrie GmbH & Co. Kommanditgesellschaft, Bielefeld, Niemcy.

**67525** 2006 12 04 A. Wprowadzono zmianę uprawnionego przez wykreślenie wpisu: HENKEL POLSKA Spółka Akcyjna, Warszawa, Polska i dokonanie wpisu: „HENKEL POLSKA” SPÓŁKA Z OGRANICZONĄ ODPOWIEDZIALNOŚCIĄ, Warszawa, Polska 270549930.

**67599** 2006 12 20 A. Wprowadzono zmianę uprawnionego przez wykreślenie wpisu: Westin License Company a Delaware Corporation, White Plains, Stany Zjednoczone Ameryki i dokonanie wpisu: Westin Hotel Management, L.P., White Plains, Stany Zjednoczone Ameryki.

**69445** 2006 12 04 A. Wprowadzono zmianę uprawnionego przez wykreślenie wpisu: HENKEL POLSKA Spółka Akcyjna, Warszawa, Polska i dokonanie wpisu: „HENKEL POLSKA” SPÓŁKA Z OGRANICZONĄ ODPOWIEDZIALNOŚCIĄ, Warszawa, Polska 270549930.

**69446** 2006 12 04 A. Wprowadzono zmianę uprawnionego przez wykreślenie wpisu: HENKEL POLSKA Spółka Akcyjna, Warszawa, Polska i dokonanie wpisu: „HENKEL POLSKA” SPÓŁKA Z OGRANICZONĄ ODPOWIEDZIALNOŚCIĄ, Warszawa, Polska 270549930.

**72836** 2006 12 20 A. Wprowadzono zmianę uprawnionego przez wykreślenie wpisu: Gehring oHG, Gütersloh, Niemcy i dokonanie wpisu: Gehring Immobilien und Mobilien GmbH & Co. KG, Gütersloh, Niemcy.

**72836** 2006 12 20 A. Wprowadzono zmianę uprawnionego przez wykreślenie wpisu: Gehring Immobilien und Mobilien

GmbH & Co. KG, Gütersloh, Niemcy i dokonanie wpisu: Gehring-Bunte Getränkeindustrie GmbH & Co. KG, Gütersloh, Niemcy.

**73952** 2006 12 04 A. Wprowadzono zmianę siedziby uprawnionego przez wykreślenie wpisu: HORTEX HOLDING Spółka Akcyjna, Płońsk, Polska i dokonanie wpisu: HORTEX HOLDING Spółka Akcyjna, Warszawa, Polska.

**74094** 2006 12 07 A. Wprowadzono zmianę uprawnionego przez wykreślenie wpisu: ZAPA fashion group GmbH, Berlin, Niemcy i dokonanie wpisu: ZAPA S.A., Paryż, Francja.

**74108** 2006 12 07 A. Wprowadzono zmianę uprawnionego przez wykreślenie wpisu: Völkl (International) AG, Baar, Szwajcaria i dokonanie wpisu: Völkl (International) GmbH, Baar, Szwajcaria.

**74108** 2006 12 07 A. Wprowadzono zmianę uprawnionego przez wykreślenie wpisu: Völkl (International) GmbH, Baar, Szwajcaria i dokonanie wpisu: Marker Völkl International GmbH, Baar, Szwajcaria.

**74282** 2006 12 28 D. Dokonano wpisu: W dniu 29 lipca 2005 r. zawarto umowę licencyjną wyłączną, pełną na używanie znaku towarowego R-74282 na czas nieokreślony przez Tesco Stores Limited, Welwyn Garden City, Wielka Brytania.

**75162** 2006 12 27 A. Wprowadzono zmianę uprawnionego przez wykreślenie wpisu: Mars U.K. Limited, Slough, Wielka Brytania i dokonanie wpisu: MEI, INC., West Chester, Stany Zjednoczone Ameryki.

**75219** 2006 12 19 A. Wprowadzono zmianę uprawnionego przez wykreślenie wpisu: VICTORIA CYMES Zakład Produkcji Napojów Krukowska Aleksandra, Wałcz, Polska i dokonanie wpisu: „VICTORIA CYMES” SPÓŁKA Z OGRANICZONĄ ODPOWIEDZIALNOŚCIĄ, Wałcz, Polska 331420740.

**75667** 2006 12 12 A. Wprowadzono zmianę uprawnionego przez wykreślenie wpisu: Viacom International Inc., Nowy Jork, Stany Zjednoczone Ameryki i dokonanie wpisu: New Viacom International Corp., Nowy Jork, Stany Zjednoczone Ameryki.

**75667** 2006 12 12 A. Wprowadzono zmianę nazwy uprawnionego przez wykreślenie wpisu: New Viacom International Corp., Nowy Jork, Stany Zjednoczone Ameryki i dokonanie wpisu: Viacom International Inc., Nowy Jork, Stany Zjednoczone Ameryki.

**77056** 2006 12 05 A. Wprowadzono zmianę siedziby uprawnionego przez wykreślenie wpisu: „Ambra” S.A., Wola Duża, Polska i dokonanie wpisu: „Ambra” S.A., Warszawa, Polska.

**77350** 2006 12 28 A. Wprowadzono zmianę uprawnionego przez wykreślenie wpisu: COGNIS Deutschland GmbH, Düsseldorf, Niemcy i dokonanie wpisu: Cognis Chemie GmbH & Co. KG, Düsseldorf, Niemcy.

**77350** 2006 12 28 A. Wprowadzono zmianę nazwy i siedziby uprawnionego przez wykreślenie wpisu: Cognis Chemie GmbH & Co. KG, Düsseldorf, Niemcy i dokonanie wpisu: Cognis Deutschland II GmbH & Co. KG, Kolonia, Niemcy.

**77350** 2006 12 28 A. Wprowadzono zmianę siedziby uprawnionego przez wykreślenie wpisu: Cognis Deutschland II GmbH & Co. KG, Kolonia, Niemcy i dokonanie wpisu: Cognis Deutschland II GmbH & Co. KG, Düsseldorf, Niemcy.

**77350** 2006 12 28 A. Wprowadzono zmianę nazwy uprawnionego przez wykreślenie wpisu: Cognis Deutschland II GmbH & Co. KG, Düsseldorf, Niemcy i dokonanie wpisu: Cognis Deutschland GmbH & Co. KG, Düsseldorf, Niemcy.

**77350** 2006 12 28 A. Wprowadzono zmianę uprawnionego przez wykreślenie wpisu: Cognis Deutschland GmbH & Co. KG, Düsseldorf, Niemcy i dokonanie wpisu: Cognis IP Management GmbH, Düsseldorf, Niemcy.

**77359** 2006 12 14 A. Wprowadzono zmianę uprawnionego przez wykreślenie wpisu: COGNIS Deutschland GmbH, Düsseldorf,

Niemcy i dokonanie wpisu: Cognis Chemie GmbH & Co. KG, Düsseldorf, Niemcy.

**77359** 2006 12 14 A. Wprowadzono zmianę nazwy i siedziby uprawnionego przez wykreślenie wpisu: Cognis Chemie GmbH & Co. KG, Düsseldorf, Niemcy i dokonanie wpisu: Cognis Deutschland II GmbH & Co. KG, Kolonia, Niemcy.

**77359** 2006 12 14 A. Wprowadzono zmianę siedziby uprawnionego przez wykreślenie wpisu: Cognis Deutschland II GmbH & Co. KG, Kolonia, Niemcy i dokonanie wpisu: Cognis Deutschland II GmbH & Co. KG, Düsseldorf, Niemcy.

**77359** 2006 12 14 A. Wprowadzono zmianę nazwy uprawnionego przez wykreślenie wpisu: Cognis Deutschland II GmbH & Co. KG, Düsseldorf, Niemcy i dokonanie wpisu: Cognis Deutschland GmbH & Co. KG, Düsseldorf, Niemcy.

**77359** 2006 12 14 A. Wprowadzono zmianę uprawnionego przez wykreślenie wpisu: Cognis Deutschland GmbH & Co. KG, Düsseldorf, Niemcy i dokonanie wpisu: Cognis IP Management GmbH, Düsseldorf, Niemcy.

**77360** 2006 12 14 A. Wprowadzono zmianę uprawnionego przez wykreślenie wpisu: COGNIS Deutschland GmbH, Düsseldorf, Niemcy i dokonanie wpisu: Cognis Chemie GmbH & Co. KG, Düsseldorf, Niemcy.

**77260** 2006 12 14 A. Wprowadzono zmianę nazwy i siedziby uprawnionego przez wykreślenie wpisu: Cognis Chemie GmbH & Co. KG, Düsseldorf, Niemcy i dokonanie wpisu: Cognis Deutschland II GmbH & Co. KG, Kolonia, Niemcy.

**77360** 2006 12 14 A. Wprowadzono zmianę siedziby uprawnionego przez wykreślenie wpisu: Cognis Deutschland II GmbH & Co. KG, Kolonia, Niemcy i dokonanie wpisu: Cognis Deutschland II GmbH & Co. KG, Düsseldorf, Niemcy.

**77360** 2006 12 14 A. Wprowadzono zmianę nazwy uprawnionego przez wykreślenie wpisu: Cognis Deutschland II GmbH & Co. KG, Düsseldorf, Niemcy i dokonanie wpisu: Cognis Deutschland GmbH & Co. KG, Düsseldorf, Niemcy.

**77360** 2006 12 14 A. Wprowadzono zmianę uprawnionego przez wykreślenie wpisu: Cognis Deutschland GmbH & Co. KG, Düsseldorf, Niemcy i dokonanie wpisu: Cognis IP Management GmbH, Düsseldorf, Niemcy.

**77361** 2006 12 14 A. Wprowadzono zmianę uprawnionego przez wykreślenie wpisu: COGNIS Deutschland GmbH, Düsseldorf, Niemcy i dokonanie wpisu: Cognis Chemie GmbH & Co. KG, Düsseldorf, Niemcy.

**77361** 2006 12 14 A. Wprowadzono zmianę nazwy i siedziby uprawnionego przez wykreślenie wpisu: Cognis Chemie GmbH & Co. KG, Düsseldorf, Niemcy i dokonanie wpisu: Cognis Deutschland II GmbH & Co. KG, Kolonia, Niemcy.

**77361** 2006 12 14 A. Wprowadzono zmianę siedziby uprawnionego przez wykreślenie wpisu: Cognis Deutschland II GmbH & Co. KG, Kolonia, Niemcy i dokonanie wpisu: Cognis Deutschland II GmbH & Co. KG, Düsseldorf, Niemcy.

**77361** 2006 12 14 A. Wprowadzono zmianę nazwy uprawnionego przez wykreślenie wpisu: Cognis Deutschland II GmbH & Co. KG, Düsseldorf, Niemcy i dokonanie wpisu: Cognis Deutschland GmbH & Co. KG, Düsseldorf, Niemcy.

**77361** 2006 12 14 A. Wprowadzono zmianę uprawnionego przez wykreślenie wpisu: Cognis Deutschland GmbH & Co. KG, Düsseldorf, Niemcy i dokonanie wpisu: Cognis IP Management GmbH, Düsseldorf, Niemcy.

**77362** 2006 12 14 A. Wprowadzono zmianę uprawnionego przez wykreślenie wpisu: COGNIS Deutschland GmbH, Düsseldorf, Niemcy i dokonanie wpisu: Cognis Chemie GmbH & Co. KG, Düsseldorf, Niemcy.

**77362** 2006 12 14 A. Wprowadzono zmianę nazwy i siedziby uprawnionego przez wykreślenie wpisu: Cognis Chemie GmbH & Co. KG, Düsseldorf, Niemcy i dokonanie wpisu: Cognis Deutschland II GmbH & Co. KG, Kolonia, Niemcy.

**77362** 2006 12 14 A. Wprowadzono zmianę siedziby uprawnionego przez wykreślenie wpisu: Cognis Deutschland II GmbH & Co. KG, Kolonia, Niemcy i dokonanie wpisu: Cognis Deutschland II GmbH & Co. KG, Düsseldorf, Niemcy.

**77362** 2006 12 14 A. Wprowadzono zmianę nazwy uprawnionego przez wykreślenie wpisu: Cognis Deutschland II GmbH & Co. KG, Düsseldorf, Niemcy i dokonanie wpisu: Cognis Deutschland GmbH & Co. KG, Düsseldorf, Niemcy.

**77362** 2006 12 14 A. Wprowadzono zmianę uprawnionego przez wykreślenie wpisu: Cognis Deutschland GmbH & Co. KG, Düsseldorf, Niemcy i dokonanie wpisu: Cognis IP Management GmbH, Düsseldorf, Niemcy.

**77363** 2006 12 14 A. Wprowadzono zmianę uprawnionego przez wykreślenie wpisu: COGNIS Deutschland GmbH, Düsseldorf, Niemcy i dokonanie wpisu: Cognis Chemie GmbH & Co. KG, Düsseldorf, Niemcy.

**77363** 2006 12 14 A. Wprowadzono zmianę nazwy i siedziby uprawnionego przez wykreślenie wpisu: Cognis Chemie GmbH & Co. KG, Düsseldorf, Niemcy i dokonanie wpisu: Cognis Deutschland II GmbH & Co. KG, Kolonia, Niemcy.

**77363** 2006 12 14 A. Wprowadzono zmianę siedziby uprawnionego przez wykreślenie wpisu: Cognis Deutschland II GmbH & Co. KG, Kolonia, Niemcy i dokonanie wpisu: Cognis Deutschland II GmbH & Co. KG, Düsseldorf, Niemcy.

**77363** 2006 12 14 A. Wprowadzono zmianę nazwy uprawnionego przez wykreślenie wpisu: Cognis Deutschland II GmbH & Co. KG, Düsseldorf, Niemcy i dokonanie wpisu: Cognis Deutschland GmbH & Co. KG, Düsseldorf, Niemcy.

**77363** 2006 12 14 A. Wprowadzono zmianę uprawnionego przez wykreślenie wpisu: Cognis Deutschland GmbH & Co. KG, Düsseldorf, Niemcy i dokonanie wpisu: Cognis IP Management GmbH, Düsseldorf, Niemcy.

**77364** 2006 12 14 A. Wprowadzono zmianę uprawnionego przez wykreślenie wpisu: COGNIS Deutschland GmbH, Düsseldorf, Niemcy i dokonanie wpisu: Cognis Chemie GmbH & Co. KG, Düsseldorf, Niemcy.

**77364** 2006 12 14 A. Wprowadzono zmianę nazwy i siedziby uprawnionego przez wykreślenie wpisu: Cognis Chemie GmbH & Co. KG, Düsseldorf, Niemcy i dokonanie wpisu: Cognis Deutschland II GmbH & Co. KG, Kolonia, Niemcy.

**77364** 2006 12 14 A. Wprowadzono zmianę siedziby uprawnionego przez wykreślenie wpisu: Cognis Deutschland II GmbH & Co. KG, Kolonia, Niemcy i dokonanie wpisu: Cognis Deutschland II GmbH & Co. KG, Düsseldorf, Niemcy.

**77364** 2006 12 14 A. Wprowadzono zmianę nazwy uprawnionego przez wykreślenie wpisu: Cognis Deutschland II GmbH & Co. KG, Düsseldorf, Niemcy i dokonanie wpisu: Cognis Deutschland GmbH & Co. KG, Düsseldorf, Niemcy.

**77364** 2006 12 14 A. Wprowadzono zmianę uprawnionego przez wykreślenie wpisu: Cognis Deutschland GmbH & Co. KG, Düsseldorf, Niemcy i dokonanie wpisu: Cognis IP Management GmbH, Düsseldorf, Niemcy.

**77365** 2006 12 28 A. Wprowadzono zmianę uprawnionego przez wykreślenie wpisu: COGNIS Deutschland GmbH, Düsseldorf, Niemcy i dokonanie wpisu: Cognis Chemie GmbH & Co. KG, Düsseldorf, Niemcy.

**77365** 2006 12 28 A. Wprowadzono zmianę nazwy i siedziby uprawnionego przez wykreślenie wpisu: Cognis Chemie

GmbH & Co. KG, Düsseldorf, Niemcy i dokonanie wpisu: Cognis Deutschland II GmbH & Co. KG, Kolonia, Niemcy.

**77365** 2006 12 28 A. Wprowadzono zmianę siedziby uprawnionego przez wykreślenie wpisu: Cognis Deutschland II GmbH & Co. KG, Kolonia, Niemcy i dokonanie wpisu: Cognis Deutschland II GmbH & Co. KG, Düsseldorf, Niemcy.

**77365** 2006 12 28 A. Wprowadzono zmianę nazwy uprawnionego przez wykreślenie wpisu: Cognis Deutschland II GmbH & Co. KG, Düsseldorf, Niemcy i dokonanie wpisu: Cognis Deutschland GmbH & Co. KG, Düsseldorf, Niemcy.

**77365** 2006 12 28 A. Wprowadzono zmianę uprawnionego przez wykreślenie wpisu: Cognis Deutschland GmbH & Co. KG, Düsseldorf, Niemcy i dokonanie wpisu: Cognis IP Management GmbH, Düsseldorf, Niemcy.

**77366** 2006 12 28 A. Wprowadzono zmianę uprawnionego przez wykreślenie wpisu: COGNIS Deutschland GmbH, Düsseldorf, Niemcy i dokonanie wpisu: Cognis Chemie GmbH & Co. KG, Düsseldorf, Niemcy.

**77366** 2006 12 28 A. Wprowadzono zmianę nazwy i siedziby uprawnionego przez wykreślenie wpisu: Cognis Chemie GmbH & Co. KG, Düsseldorf, Niemcy i dokonanie wpisu: Cognis Deutschland II GmbH & Co. KG, Kolonia, Niemcy.

**77366** 2006 12 28 A. Wprowadzono zmianę siedziby uprawnionego przez wykreślenie wpisu: Cognis Deutschland II GmbH & Co. KG, Kolonia, Niemcy i dokonanie wpisu: Cognis Deutschland II GmbH & Co. KG, Düsseldorf, Niemcy.

**77366** 2006 12 28 A. Wprowadzono zmianę nazwy uprawnionego przez wykreślenie wpisu: Cognis Deutschland II GmbH & Co. KG, Düsseldorf, Niemcy i dokonanie wpisu: Cognis Deutschland GmbH & Co. KG, Düsseldorf, Niemcy.

**77366** 2006 12 28 A. Wprowadzono zmianę uprawnionego przez wykreślenie wpisu: Cognis Deutschland GmbH & Co. KG, Düsseldorf, Niemcy i dokonanie wpisu: Cognis IP Management GmbH, Düsseldorf, Niemcy.

**79101** 2006 12 29 A. Wprowadzono zmianę uprawnionego przez wykreślenie wpisu: WARNER-LAMBERT COMPANY LLC, Wilmington, Stany Zjednoczone Ameryki i dokonanie wpisu: SuperGen, Inc., Dublin, Stany Zjednoczone Ameryki.

**79289** 2006 12 08 A. Wprowadzono zmianę nazwy uprawnionego przez wykreślenie wpisu: The Glenlivet Distillers Limited, Paisley, Wielka Brytania i dokonanie wpisu: Glen Grant Whisky Company Limited, Paisley, Wielka Brytania.

**79289** 2006 12 08 A. Wprowadzono zmianę uprawnionego przez wykreślenie wpisu: Glen Grant Whisky Company Limited, Paisley, Wielka Brytania i dokonanie wpisu: PR NEWCO 2 LIMITED, Londyn, Wielka Brytania.

**80982** 2006 12 27 A. Wprowadzono zmianę siedziby uprawnionego przez wykreślenie wpisu: Enrique Bernat F., S.A., Barcelona, Hiszpania i dokonanie wpisu: ENRIQUE BERNAT F., S.A., Cornellá de Llobregat, Hiszpania.

**80982** 2006 12 27 A. Wprowadzono zmianę uprawnionego przez wykreślenie wpisu: ENRIQUE BERNAT F., S.A., Cornellá de Llobregat, Hiszpania i dokonanie wpisu: TRONUS Consultadoria e Marketing Lda., Funchal (Madeira), Portugalia.

**82210** 2006 12 21 A. Wprowadzono zmianę uprawnionego przez wykreślenie wpisu: Eurocos Cosmetic GmbH, Frankfurt nad Menem, Niemcy i dokonanie wpisu: PROCTER & GAMBLE INTERNATIONAL OPERATIONS S.A., Genewa, Szwajcaria.

**82228** 2006 12 04 A. Wprowadzono zmianę siedziby uprawnionego przez wykreślenie wpisu: HORTEX HOLDING Spółka Akcyjna, Płońsk, Polska i dokonanie wpisu: HORTEX HOLDING Spółka Akcyjna, Warszawa, Polska.

**83369** 2006 12 14 A. Wprowadzono zmianę uprawnionego przez wykreślenie wpisu: COGNIS Deutschland GmbH, Düsseldorf, Niemcy i dokonanie wpisu: Cognis Chemie GmbH & Co. KG, Düsseldorf, Niemcy.

**83369** 2006 12 14 A. Wprowadzono zmianę nazwy i siedziby uprawnionego przez wykreślenie wpisu: Cognis Chemie GmbH & Co. KG, Düsseldorf, Niemcy i dokonanie wpisu: Cognis Deutschland II GmbH & Co. KG, Kolonia, Niemcy.

**83369** 2006 12 14 A. Wprowadzono zmianę siedziby uprawnionego przez wykreślenie wpisu: Cognis Deutschland II GmbH & Co. KG, Kolonia, Niemcy i dokonanie wpisu: Cognis Deutschland II GmbH & Co. KG, Düsseldorf, Niemcy.

**83369** 2006 12 14 A. Wprowadzono zmianę nazwy uprawnionego przez wykreślenie wpisu: Cognis Deutschland II GmbH & Co. KG, Düsseldorf, Niemcy i dokonanie wpisu: Cognis Deutschland GmbH & Co. KG, Düsseldorf, Niemcy.

**83369** 2006 12 14 A. Wprowadzono zmianę uprawnionego przez wykreślenie wpisu: Cognis Deutschland GmbH & Co. KG, Düsseldorf, Niemcy i dokonanie wpisu: Cognis IP Management GmbH, Düsseldorf, Niemcy.

**84161** 2006 12 21 A. Wprowadzono zmianę uprawnionego przez wykreślenie wpisu: Marek Roleski Zakłady Produkcji Spożywczej Firma Roleski, Zbylitowska Góra, Polska i dokonanie wpisu: Firma Roleski Marek Roleski Spółka Jawna, Zgłobice, Polska 850511136.

**84162** 2006 12 21 A. Wprowadzono zmianę uprawnionego przez wykreślenie wpisu: Marek Roleski Zakłady Produkcji Spożywczej Firma Roleski, Zbylitowska Góra, Polska i dokonanie wpisu: Firma Roleski Marek Roleski Spółka Jawna, Zgłobice, Polska 850511136.

**85149** 2006 12 07 A. Wprowadzono zmianę uprawnionego przez wykreślenie wpisu: Dynamit Nobel Aktiengesellschaft, Troisdorf, Niemcy i dokonanie wpisu: Delphi Technologies, Inc., Troy, Stany Zjednoczone Ameryki.

**86737** 2006 12 12 A. Wprowadzono zmianę uprawnionego przez wykreślenie wpisu: Viacom International Inc., Nowy Jork, Stany Zjednoczone Ameryki i dokonanie wpisu: New Viacom International Corp., Nowy Jork, Stany Zjednoczone Ameryki.

**86737** 2006 12 12 A. Wprowadzono zmianę nazwy uprawnionego przez wykreślenie wpisu: New Viacom International Corp., Nowy Jork, Stany Zjednoczone Ameryki i dokonanie wpisu: Viacom International Inc., Nowy Jork, Stany Zjednoczone Ameryki.

**86979** 2006 12 19 A. Wprowadzono zmianę nazwy uprawnionego przez wykreślenie wpisu: TS GROUP Sp. z o.o., Suchy Dwór, Polska i dokonanie wpisu: VTS HQ Sp. z o.o., Suchy Dwór, Polska 220079528.

**87985** 2006 12 19 A. Wprowadzono zmianę nazwy uprawnionego przez wykreślenie wpisu: PROMIT Przedsiębiorstwo Produkcyjno Usługowe Spółka z o.o., Bydgoszcz, Polska i dokonanie wpisu: „PROMIT” SPÓŁKA Z OGRANICZONĄ ODPOWIEDZIALNOŚCIĄ, Bydgoszcz, Polska 002481334.

**88402** 2006 12 07 A. Wprowadzono zmianę nazwy uprawnionego przez wykreślenie wpisu: EWFE Brennwert-Heiztechnik GmbH, Brema, Niemcy i dokonanie wpisu: MAN Heiztechnik GmbH, Brema, Niemcy.

**88402** 2006 12 07 A. Wprowadzono zmianę siedziby uprawnionego przez wykreślenie wpisu: MAN Heiztechnik GmbH, Brema, Niemcy i dokonanie wpisu: MAN Heiztechnik GmbH, Hamburg, Niemcy.

**88402** 2006 12 07 A. Wprowadzono zmianę nazwy uprawnionego przez wykreślenie wpisu: MAN Heiztechnik GmbH, Hamburg, Niemcy i dokonanie wpisu: MHG Heiztechnik GmbH, Hamburg, Niemcy.

**88403** 2006 12 07 A. Wprowadzono zmianę nazwy uprawnionego przez wykreślenie wpisu: EWFE Brennwert-Heiztechnik GmbH, Brema, Niemcy i dokonanie wpisu: MAN Heiztechnik GmbH, Brema, Niemcy.

**88403** 2006 12 07 A. Wprowadzono zmianę siedziby uprawnionego przez wykreślenie wpisu: MAN Heiztechnik GmbH, Brema, Niemcy i dokonanie wpisu: MAN Heiztechnik GmbH, Hamburg, Niemcy.

**88403** 2006 12 07 A. Wprowadzono zmianę nazwy uprawnionego przez wykreślenie wpisu: MAN Heiztechnik GmbH, Hamburg, Niemcy i dokonanie wpisu: MHG Heiztechnik GmbH, Hamburg, Niemcy.

**88697** 2006 12 28 A. Wprowadzono zmianę uprawnionego przez wykreślenie wpisu: SOLAR Spółka Cywilna Krzywiński Sławian, Janiukanis Monika, Warszawa, Polska i dokonanie wpisu: SOLAR Spółka z ograniczoną odpowiedzialnością, Macierzysz, Polska 012282153.

**91747** 2006 12 21 A. Wprowadzono zmianę uprawnionego przez wykreślenie wpisu: Eurocos Cosmetic GmbH, Frankfurt nad Menem, Niemcy i dokonanie wpisu: PROCTER & GAMBLE INTERNATIONAL OPERATIONS S.A., Genewa, Szwajcaria.

**92365** 2006 12 28 A. Wprowadzono zmianę siedziby uprawnionego przez wykreślenie wpisu: AKCEPT Biuro Informacyjno-Prawne S.A., Katowice, Polska i dokonanie wpisu: Biuro-Informacyjno-Prawne „AKCEPT” S.A., Mysłowice, Polska 272630799.

**92441** 2006 12 19 A. Wprowadzono zmianę nazwy uprawnionego przez wykreślenie wpisu: TS GROUP Sp. z o.o., Suchy Dwór, Polska i dokonanie wpisu: VTS HQ Sp. z o.o., Suchy Dwór, Polska 220079528.

**95492** 2006 12 28 A. Wprowadzono zmianę uprawnionego przez wykreślenie wpisu: FLORALAND-POLAND Pawelski Andrzej, Pawelska-Steinbrich Anna, Legionowo, Polska i dokonanie wpisu: FLORALAND-NASIONA Pawelski Andrzej, Legionowo, Polska.

**99491** 2006 12 19 A. Wprowadzono zmianę nazwy uprawnionego przez wykreślenie wpisu: Lubuska Wytwórnia Wódek Gatunkowych POLMOS w Zielonej Górze Spółka Akcyjna, Zielona Góra, Polska i dokonanie wpisu: V & S LUKSUSOWA ZIELONA GÓRA SPÓŁKA AKCYJNA, Zielona Góra, Polska 970774940.

**100548** 2006 12 12 A. Wprowadzono zmianę uprawnionego przez wykreślenie wpisu: Viacom International Inc.(a Delaware corporation);, Nowy Jork, Stany Zjednoczone Ameryki i dokonanie wpisu: New Viacom International Corp., Nowy Jork, Stany Zjednoczone Ameryki.

**100548** 2006 12 12 A. Wprowadzono zmianę nazwy uprawnionego przez wykreślenie wpisu: New Viacom International Corp., Nowy Jork, Stany Zjednoczone Ameryki i dokonanie wpisu: Viacom International Inc., Nowy Jork, Stany Zjednoczone Ameryki.

**101435** 2006 12 04 A. Wprowadzono zmianę uprawnionego przez wykreślenie wpisu: Trelleborg Building Products AB Division Värnamo Gummi;, Värnamo, Szwecja i dokonanie wpisu: Trelleborg Bilding Products AB (równoległa nazwa Trelleborg Byggprodukter AB), Höganäs, Szwecja.

**101435** 2006 12 04 A. Wprowadzono zmianę nazwy uprawnionego przez wykreślenie wpisu: Trelleborg Bilding Products AB (równoległa nazwa Trelleborg Byggprodukter AB), Höganäs, Szwecja i dokonanie wpisu: Trelleborg Byggsystem AB, Höganäs, Szwecja.

**101435** 2006 12 04 A. Wprowadzono zmianę nazwy uprawnionego przez wykreślenie wpisu: Trelleborg Byggsystem AB, Höganäs, Szwecja i dokonanie wpisu: Trelleborg Building Systems AB, Höganäs, Szwecja.

**102620** 2006 12 12 A. Wprowadzono zmianę uprawnionego przez wykreślenie wpisu: Viacom International Inc., Nowy Jork,



Stany Zjednoczone Ameryki i dokonanie wpisu: New Viacom International Corp., Nowy Jork, Stany Zjednoczone Ameryki.

**102620** 2006 12 12 A. Wprowadzono zmianę nazwy uprawnionego przez wykreślenie wpisu: New Viacom International Corp., Nowy Jork, Stany Zjednoczone Ameryki i dokonanie wpisu: Viacom International Inc., Nowy Jork, Stany Zjednoczone Ameryki.

**102621** 2006 12 12 A. Wprowadzono zmianę uprawnionego przez wykreślenie wpisu: Viacom International Inc., Nowy Jork, Stany Zjednoczone Ameryki i dokonanie wpisu: New Viacom International Corp., Nowy Jork, Stany Zjednoczone Ameryki.

**102621** 2006 12 12 A. Wprowadzono zmianę nazwy uprawnionego przez wykreślenie wpisu: New Viacom International Corp., Nowy Jork, Stany Zjednoczone Ameryki i dokonanie wpisu: Viacom International Inc., Nowy Jork, Stany Zjednoczone Ameryki.

**102622** 2006 12 12 A. Wprowadzono zmianę uprawnionego przez wykreślenie wpisu: Viacom International Inc., Nowy Jork, Stany Zjednoczone Ameryki i dokonanie wpisu: New Viacom International Corp., Nowy Jork, Stany Zjednoczone Ameryki.

**102622** 2006 12 12 A. Wprowadzono zmianę nazwy uprawnionego przez wykreślenie wpisu: New Viacom International Corp., Nowy Jork, Stany Zjednoczone Ameryki i dokonanie wpisu: Viacom International Inc., Nowy Jork, Stany Zjednoczone Ameryki.

**102649** 2006 12 12 A. Wprowadzono zmianę uprawnionego przez wykreślenie wpisu: Viacom International Inc., Nowy Jork, Stany Zjednoczone Ameryki i dokonanie wpisu: New Viacom International Corp., Nowy Jork, Stany Zjednoczone Ameryki.

**102649** 2006 12 12 A. Wprowadzono zmianę nazwy uprawnionego przez wykreślenie wpisu: New Viacom International Corp., Nowy Jork, Stany Zjednoczone Ameryki i dokonanie wpisu: Viacom International Inc., Nowy Jork, Stany Zjednoczone Ameryki.

**103185** 2006 12 12 A. Wprowadzono zmianę uprawnionego przez wykreślenie wpisu: Kolańska Barbara, Kolański Jan ZIOŁOPEX Przedsiębiorstwo Handlowo-Przetwórcze, Piątek Mały, Polska i dokonanie wpisu: Przedsiębiorstwo Handlowo-Przetwórcze ZIOŁOPEX Spółka z ograniczoną odpowiedzialnością, Piątek Mały, Polska.

**103185** 2006 12 12 A. Wprowadzono zmianę uprawnionego przez wykreślenie wpisu: Przedsiębiorstwo Handlowo-Przetwórcze ZIOŁOPEX Spółka z ograniczoną odpowiedzialnością, Piątek Mały, Polska i dokonanie wpisu: ZIOŁOPEX Spółka z ograniczoną odpowiedzialnością, Wykroty, Polska.

**105212** 2006 12 19 A. Wprowadzono zmianę uprawnionego przez wykreślenie wpisu: Polańska Małgorzata, Tołwiński Lech Firma DUX Recording Producers S.C., Warszawa, Polska i dokonanie wpisu: „DUX” LECH TOŁWIŃSKI, MAŁGORZATA POLAŃSKA-SZOSTAKOWSKA SPÓŁKA JAWNA, Warszawa, Polska.

**105382** 2006 12 04 A. Wprowadzono zmianę uprawnionego przez wykreślenie wpisu: HENKEL POLSKA S.A., Warszawa, Polska i dokonanie wpisu: „HENKEL POLSKA” SPÓŁKA Z OGRANICZONĄ ODPOWIEDZIALNOŚCIĄ, Warszawa, Polska 270549930.

**105383** 2006 12 04 A. Wprowadzono zmianę uprawnionego przez wykreślenie wpisu: HENKEL POLSKA S.A., Warszawa, Polska i dokonanie wpisu: „HENKEL POLSKA” SPÓŁKA Z OGRANICZONĄ ODPOWIEDZIALNOŚCIĄ, Warszawa, Polska 270549930.

**105384** 2006 12 04 A. Wprowadzono zmianę uprawnionego przez wykreślenie wpisu: HENKEL POLSKA S.A., Warszawa, Polska i dokonanie wpisu: „HENKEL POLSKA” SPÓŁKA Z OGRANICZONĄ ODPOWIEDZIALNOŚCIĄ, Warszawa, Polska 270549930.

**105393** 2006 12 20 A. Wprowadzono zmianę siedziby uprawnionego przez wykreślenie wpisu: SmithKline & French Laboratories Ltd., Welwyn Garden City, Wielka Brytania i dokonanie wpisu: SmithKline&FrenchLaboratoriesLtd.,Brentford,WielkaBrytania.

**105401** 2006 12 04 A. Wprowadzono zmianę uprawnionego przez wykreślenie wpisu: HENKEL POLSKA S.A., Warszawa, Polska

i dokonanie wpisu: „HENKEL POLSKA” SPÓŁKA Z OGRANICZONĄ ODPOWIEDZIALNOŚCIĄ, Warszawa, Polska 270549930.

**105402** 2006 12 04 A. Wprowadzono zmianę uprawnionego przez wykreślenie wpisu: HENKEL POLSKA S.A., Warszawa, Polska i dokonanie wpisu: „HENKEL POLSKA” SPÓŁKA Z OGRANICZONĄ ODPOWIEDZIALNOŚCIĄ, Warszawa, Polska 270549930.

**105403** 2006 12 04 A. Wprowadzono zmianę uprawnionego przez wykreślenie wpisu: HENKEL POLSKA S.A., Warszawa, Polska i dokonanie wpisu: „HENKEL POLSKA” SPÓŁKA Z OGRANICZONĄ ODPOWIEDZIALNOŚCIĄ, Warszawa, Polska 270549930.

**105404** 2006 12 04 A. Wprowadzono zmianę uprawnionego przez wykreślenie wpisu: HENKEL POLSKA S.A., Warszawa, Polska i dokonanie wpisu: „HENKEL POLSKA” SPÓŁKA Z OGRANICZONĄ ODPOWIEDZIALNOŚCIĄ, Warszawa, Polska 270549930.

**105405** 2006 12 04 A. Wprowadzono zmianę uprawnionego przez wykreślenie wpisu: HENKEL POLSKA S.A., Warszawa, Polska i dokonanie wpisu: „HENKEL POLSKA” SPÓŁKA Z OGRANICZONĄ ODPOWIEDZIALNOŚCIĄ, Warszawa, Polska 270549930.

**105406** 2006 12 04 A. Wprowadzono zmianę uprawnionego przez wykreślenie wpisu: HENKEL POLSKA S.A., Warszawa, Polska i dokonanie wpisu: „HENKEL POLSKA” SPÓŁKA Z OGRANICZONĄ ODPOWIEDZIALNOŚCIĄ, Warszawa, Polska 270549930.

**105407** 2006 12 04 A. Wprowadzono zmianę uprawnionego przez wykreślenie wpisu: HENKEL POLSKA S.A., Warszawa, Polska i dokonanie wpisu: „HENKEL POLSKA” SPÓŁKA Z OGRANICZONĄ ODPOWIEDZIALNOŚCIĄ, Warszawa, Polska 270549930.

**105408** 2006 12 04 A. Wprowadzono zmianę uprawnionego przez wykreślenie wpisu: HENKEL POLSKA S.A., Warszawa, Polska i dokonanie wpisu: „HENKEL POLSKA” SPÓŁKA Z OGRANICZONĄ ODPOWIEDZIALNOŚCIĄ, Warszawa, Polska 270549930.

**105409** 2006 12 04 A. Wprowadzono zmianę uprawnionego przez wykreślenie wpisu: HENKEL POLSKA S.A., Warszawa, Polska i dokonanie wpisu: „HENKEL POLSKA” SPÓŁKA Z OGRANICZONĄ ODPOWIEDZIALNOŚCIĄ, Warszawa, Polska 270549930.

**1054510** 2006 12 04 A. Wprowadzono zmianę uprawnionego przez wykreślenie wpisu: HENKEL POLSKA S.A., Warszawa, Polska i dokonanie wpisu: „HENKEL POLSKA” SPÓŁKA Z OGRANICZONĄ ODPOWIEDZIALNOŚCIĄ, Warszawa, Polska 270549930.

**105411** 2006 12 04 A. Wprowadzono zmianę uprawnionego przez wykreślenie wpisu: HENKEL POLSKA S.A., Warszawa, Polska i dokonanie wpisu: „HENKEL POLSKA” SPÓŁKA Z OGRANICZONĄ ODPOWIEDZIALNOŚCIĄ, Warszawa, Polska 270549930.

**105413** 2006 12 04 A. Wprowadzono zmianę uprawnionego przez wykreślenie wpisu: HENKEL POLSKA S.A., Warszawa, Polska i dokonanie wpisu: „HENKEL POLSKA” SPÓŁKA Z OGRANICZONĄ ODPOWIEDZIALNOŚCIĄ, Warszawa, Polska 270549930.

**105414** 2006 12 04 A. Wprowadzono zmianę uprawnionego przez wykreślenie wpisu: HENKEL POLSKA S.A., Warszawa, Polska i dokonanie wpisu: „HENKEL POLSKA” SPÓŁKA Z OGRANICZONĄ ODPOWIEDZIALNOŚCIĄ, Warszawa, Polska 270549930.

**105415** 2006 12 04 A. Wprowadzono zmianę uprawnionego przez wykreślenie wpisu: HENKEL POLSKA S.A., Warszawa, Polska i dokonanie wpisu: „HENKEL POLSKA” SPÓŁKA Z OGRANICZONĄ ODPOWIEDZIALNOŚCIĄ, Warszawa, Polska 270549930.

**105416** 2006 12 04 A. Wprowadzono zmianę uprawnionego przez wykreślenie wpisu: HENKEL POLSKA S.A., Warszawa, Polska i dokonanie wpisu: „HENKEL POLSKA” SPÓŁKA Z OGRANICZONĄ ODPOWIEDZIALNOŚCIĄ, Warszawa, Polska 270549930.

**105417** 2006 12 04 A. Wprowadzono zmianę uprawnionego przez wykreślenie wpisu: HENKEL POLSKA S.A., Warszawa, Polska i dokonanie wpisu: „HENKEL POLSKA” SPÓŁKA Z OGRANICZONĄ ODPOWIEDZIALNOŚCIĄ, Warszawa, Polska 270549930.

**105418** 2006 12 04 A. Wprowadzono zmianę uprawnionego przez wykreślenie wpisu: HENKEL POLSKA S.A., Warszawa, Polska i dokonanie wpisu: „HENKEL POLSKA” SPÓŁKA Z OGRANICZONĄ ODPOWIEDZIALNOŚCIĄ, Warszawa, Polska 270549930.

**105419** 2006 12 04 A. Wprowadzono zmianę uprawnionego przez wykreślenie wpisu: HENKEL POLSKA S.A., Warszawa, Polska i dokonanie wpisu: „HENKEL POLSKA” SPÓŁKA Z OGRANICZONĄ ODPOWIEDZIALNOŚCIĄ, Warszawa, Polska 270549930.

**105420** 2006 12 04 A. Wprowadzono zmianę uprawnionego przez wykreślenie wpisu: HENKEL POLSKA S.A., Warszawa, Polska i dokonanie wpisu: „HENKEL POLSKA” SPÓŁKA Z OGRANICZONĄ ODPOWIEDZIALNOŚCIĄ, Warszawa, Polska 270549930.

**105421** 2006 12 04 A. Wprowadzono zmianę uprawnionego przez wykreślenie wpisu: HENKEL POLSKA S.A., Warszawa, Polska i dokonanie wpisu: „HENKEL POLSKA” SPÓŁKA Z OGRANICZONĄ ODPOWIEDZIALNOŚCIĄ, Warszawa, Polska 270549930.

**105422** 2006 12 04 A. Wprowadzono zmianę uprawnionego przez wykreślenie wpisu: HENKEL POLSKA S.A., Warszawa, Polska i dokonanie wpisu: „HENKEL POLSKA” SPÓŁKA Z OGRANICZONĄ ODPOWIEDZIALNOŚCIĄ, Warszawa, Polska 270549930.

**105423** 2006 12 04 A. Wprowadzono zmianę uprawnionego przez wykreślenie wpisu: HENKEL POLSKA S.A., Warszawa, Polska i dokonanie wpisu: „HENKEL POLSKA” SPÓŁKA Z OGRANICZONĄ ODPOWIEDZIALNOŚCIĄ, Warszawa, Polska 270549930.

**105436** 2006 12 04 A. Wprowadzono zmianę uprawnionego przez wykreślenie wpisu: HENKEL POLSKA S.A., Warszawa, Polska i dokonanie wpisu: „HENKEL POLSKA” SPÓŁKA Z OGRANICZONĄ ODPOWIEDZIALNOŚCIĄ, Warszawa, Polska 270549930.

**105437** 2006 12 04 A. Wprowadzono zmianę uprawnionego przez wykreślenie wpisu: HENKEL POLSKA S.A., Warszawa, Polska i dokonanie wpisu: „HENKEL POLSKA” SPÓŁKA Z OGRANICZONĄ ODPOWIEDZIALNOŚCIĄ, Warszawa, Polska 270549930.

**105438** 2006 12 04 A. Wprowadzono zmianę uprawnionego przez wykreślenie wpisu: HENKEL POLSKA S.A., Warszawa, Polska i dokonanie wpisu: „HENKEL POLSKA” SPÓŁKA Z OGRANICZONĄ ODPOWIEDZIALNOŚCIĄ, Warszawa, Polska 270549930.

**105439** 2006 12 04 A. Wprowadzono zmianę uprawnionego przez wykreślenie wpisu: HENKEL POLSKA S.A., Warszawa, Polska i dokonanie wpisu: „HENKEL POLSKA” SPÓŁKA Z OGRANICZONĄ ODPOWIEDZIALNOŚCIĄ, Warszawa, Polska 270549930.

**105472** 2006 12 21 A. Wprowadzono zmianę uprawnionego przez wykreślenie wpisu: UNITY LINE Spółka z o.o., Szczecin, Polska i dokonanie wpisu: FAIRLAKES (GUERNSEY) LIMITED, St. Peter Port, Guernsey, Wielka Brytania.

**105472** 2006 12 21 D. Dokonano wpisu: W dniu 31 lipca 2006 r. zawarto umowę licencyjną wyłączną i pełną na używanie znaku towarowego R-105472 na czas nieokreślony przez UNITY LINE Sp. z o.o., Szczecin, Polska.

**105473** 2006 12 21 A. Wprowadzono zmianę uprawnionego przez wykreślenie wpisu: UNITY LINE Spółka z o.o., Szczecin, Polska i dokonanie wpisu: FAIRLAKES (GUERNSEY) LIMITED, St. Peter Port, Guernsey, Wielka Brytania.

**105473** 2006 12 21 D. Dokonano wpisu: W dniu 31 lipca 2006 r. zawarto umowę licencyjną wyłączną i pełną na używanie znaku towarowego R-105472 na czas nieokreślony przez UNITY LINE Sp. z o.o., Szczecin, Polska.

**105524** 2006 12 20 A. Wprowadzono zmianę uprawnionego przez wykreślenie wpisu: Marek Roleski Zakłady Produkcji Spożywczej Firma Roleski, Zbylitowska Góra, Polska i dokonanie wpisu: Firma Roleski Marek Roleski Spółka Jawna, Zgłobice, Polska.

**106555** 2006 12 21 A. Wprowadzono zmianę uprawnionego przez wykreślenie wpisu: Wydawnictwo H, Bauer Spółka z o.o., Warszawa, Polska i dokonanie wpisu: WYDAWNICTWO BAUER

SPÓŁKA Z OGRANICZONĄ ODPOWIEDZIALNOŚCIĄ SPÓŁKA KOMANDYTOWA, Warszawa, Polska 017481319.

**106612** 2006 12 21 A. Wprowadzono zmianę uprawnionego przez wykreślenie wpisu: Wydawnictwo H, Bauer Spółka z o.o., Warszawa, Polska i dokonanie wpisu: WYDAWNICTWO BAUER SPÓŁKA Z OGRANICZONĄ ODPOWIEDZIALNOŚCIĄ SPÓŁKA KOMANDYTOWA, Warszawa, Polska 017481319.

**106922** 2006 12 19 A. Wprowadzono zmianę nazwy uprawnionego przez wykreślenie wpisu: Przedsiębiorstwo Produkcyjno-Usługowe PROMIT Spółka z o.o., Bydgoszcz, Polska i dokonanie wpisu: „PROMIT” SPÓŁKA Z OGRANICZONĄ ODPOWIEDZIALNOŚCIĄ, Bydgoszcz, Polska 002481334.

**108257** 2006 12 05 A. Wprowadzono zmianę uprawnionego przez wykreślenie wpisu: Tylos Tea (Pvt) Ltd., Mawatha-Colombo, Sri Lanka i dokonanie wpisu: Tylos International (Pvt) Ltd., Dompe, Sri Lanka.

**108260** 2006 12 12 A. Wprowadzono zmianę nazwy i siedziby uprawnionego przez wykreślenie wpisu: Gerolsteiner Polska Spółka z o.o., Kozięgłowy, Polska i dokonanie wpisu: „DOBRAWA” SPÓŁKA Z OGRANICZONĄ ODPOWIEDZIALNOŚCIĄ, Rzeniszów, Polska.

**108260** 2006 12 12 A. Wprowadzono zmianę nazwy uprawnionego przez wykreślenie wpisu: „DOBRAWA” SPÓŁKA Z OGRANICZONĄ ODPOWIEDZIALNOŚCIĄ, Rzeniszów, Polska i dokonanie wpisu: „WOMIR-SPA” SPÓŁKA Z OGRANICZONĄ ODPOWIEDZIALNOŚCIĄ, Rzeniszów, Polska 150102856.

**108292** 2006 12 14 A. Wprowadzono zmianę siedziby uprawnionego przez wykreślenie wpisu: ADESSO S.A., Kraków, Polska i dokonanie wpisu: ADESSO S.A., Andrychów, Polska.

**108577** 2006 12 05 A. Wprowadzono zmianę uprawnionego przez wykreślenie wpisu: Tylos Tea (Pvt) Ltd., Mawatha-Colombo, Sri Lanka i dokonanie wpisu: Tylos International (Pvt) Ltd., Dompe, Sri Lanka.

**108682** 2006 12 18 A. Wprowadzono zmianę uprawnionego przez wykreślenie wpisu: Tochowicz Piotr, Żurek Leszek, Kopiec Krzysztof Przedsiębiorstwo Handlowe MOTO-PROFIL S.C., Katowice, Polska i dokonanie wpisu: „B.R.C.” Biuro Restrukturyzacji i Consultingu Sp. z o.o., Katowice, Polska 954022592.

**108682** 2006 12 18 A. Wprowadzono zmianę nazwy uprawnionego przez wykreślenie wpisu: „B.R.C.” Biuro Restrukturyzacji i Consultingu Sp. z o.o., Katowice, Polska 954022592 i dokonanie wpisu: MOTO-PROFIL Sp. z o.o., Katowice, Polska 2711218714.

**108788** 2006 12 14 A. Wprowadzono zmianę siedziby uprawnionego przez wykreślenie wpisu: Westinghouse Electric Corporation, Pittsburgh, Stany Zjednoczone Ameryki i dokonanie wpisu: Westinghouse Electric Corporation, Nowy Jork, Stany Zjednoczone Ameryki.

**108998** 2006 12 12 A. Wprowadzono zmianę uprawnionego przez wykreślenie wpisu: Majchrzak Piotr BLAU-FARMA, Milanówek, Polska i dokonanie wpisu: „BLAU-FARMA” SPÓŁKA Z OGRANICZONĄ ODPOWIEDZIALNOŚCIĄ, Warszawa, Polska 013050841.

**108998** 2006 12 12 A. Wprowadzono zmianę uprawnionego przez wykreślenie wpisu: „BLAU-FARMA” SPÓŁKA Z OGRANICZONĄ ODPOWIEDZIALNOŚCIĄ, Warszawa, Polska 013050841 i dokonanie wpisu: „BLAU-FARMA” SPÓŁKA Z OGRANICZONĄ ODPOWIEDZIALNOŚCIĄ - SPÓŁKA KOMANDYTOWA, Warszawa, Polska 017211850.

**110264** 2006 12 14 A. Wprowadzono zmianę uprawnionego przez wykreślenie wpisu: Gaponik Tadeusz, Plencler Cezary Firma Ochrony Szkolenia, Asekuracji FOSA S.C., Chorzów, Polska i dokonanie wpisu: Firma Ochrony, Szkolenia, Asekuracji FOSA Sp. z o.o., Chorzów, Polska 276565432.

**110558** 2006 12 07 A. Wprowadzono zmianę uprawnionego przez wykreślenie wpisu: Donghia Furniture Company Ltd. (a New

York corporation), New York, Stany Zjednoczone Ameryki i dokonanie wpisu: Donghia, Inc., New York, Stany Zjednoczone Ameryki.

**110559** 2006 12 07 A. Wprowadzono zmianę siedziby uprawnionego przez wykreślenie wpisu: Ssangyong Motor Company, Seoul, Republika Korei i dokonanie wpisu: Ssangyong Motor Company, Kyungki-do, Republika Korei.

**110666** 2006 12 14 A. Wprowadzono zmianę nazwy uprawnionego przez wykreślenie wpisu: Wydawnictwo Prawnicze Lex Sp. z o.o., Warszawa, Polska i dokonanie wpisu: POLSKIE WYDAWNICTWA PROFESJONALNE SPÓŁKA Z OGRANICZONA ODPOWIEDZIALNOŚCIĄ, Warszawa, Polska.

**110691** 2006 12 07 A. Wprowadzono zmianę nazwy uprawnionego przez wykreślenie wpisu: Wellman, Inc. (a Delaware Corporation), Shrewsbury, Stany Zjednoczone Ameryki i dokonanie wpisu: Wellman, Inc. (a Delaware Corporation), Fort Mill, Stany Zjednoczone Ameryki.

**110723** 2006 12 20 A. Wprowadzono zmianę nazwy uprawnionego przez wykreślenie wpisu: „PPHU KOMPRESS” Spółka z o.o., Warszawa, Polska i dokonanie wpisu: ALUP KOMPRESSOREN POLSKA Sp. z o.o., Warszawa, Polska.

**110823** 2006 12 06 A. Wprowadzono zmianę nazwy uprawnionego przez wykreślenie wpisu: Lubuska Wytwórnia Wódek Gatunkowych POLMOS w Zielonej Górze Spółka Akcyjna, Zielona Góra, Polska i dokonanie wpisu: V & S LUKSUSOWA ZIELONA GÓRA SPÓŁKA AKCYJNA, Zielona Góra, Polska 970774940.

**110824** 2006 12 06 A. Wprowadzono zmianę nazwy uprawnionego przez wykreślenie wpisu: Lubuska Wytwórnia Wódek Gatunkowych POLMOS w Zielonej Górze Spółka Akcyjna, Zielona Góra, Polska i dokonanie wpisu: V & S LUKSUSOWA ZIELONA GÓRA SPÓŁKA AKCYJNA, Zielona Góra, Polska 970774940.

**110825** 2006 12 06 A. Wprowadzono zmianę nazwy uprawnionego przez wykreślenie wpisu: Lubuska Wytwórnia Wódek Gatunkowych POLMOS w Zielonej Górze Spółka Akcyjna, Zielona Góra, Polska i dokonanie wpisu: V & S LUKSUSOWA ZIELONA GÓRA SPÓŁKA AKCYJNA, Zielona Góra, Polska 970774940.

**110826** 2006 12 06 A. Wprowadzono zmianę nazwy uprawnionego przez wykreślenie wpisu: Lubuska Wytwórnia Wódek Gatunkowych POLMOS w Zielonej Górze Spółka Akcyjna, Zielona Góra, Polska i dokonanie wpisu: V & S LUKSUSOWA ZIELONA GÓRA SPÓŁKA AKCYJNA, Zielona Góra, Polska 970774940.

**110838** 2006 12 12 B. Wprowadzono zmianę przez wykreślenie całego wykazu towarów oraz wszystkich klas i dokonanie wpisu: mięso, ryby, drób i dziczyzna; ekstrakty mięsne; konserwowane. suszone i gotowane owoce i warzywa; galaretki, dżemy, kompoty; jaja, mleko i produkty mleczne; oleje i tłuszcze jadalne; kawa, herbata, kakao, cukier, ryż, tapioka, sago, kawa nienaturalna; mąka i produkty zbożowe, chleb, wyroby cukiernicze i słodczyce, lody; miód, melasa (syropy); drożdże, proszek do pieczenia; sól, musztarda; ocet, sosy (z wyjątkiem specjalnych sosów do sałaty, mięsa, ryb. tzw. dressingów); przyprawy; lód; rośliny zbożowe (ziarno) i produkty rolne, ogrodnicze, leśne, nie zawarte w innych klasach: żywe zwierzęta: świeże owoce i warzywa: nasiona. rośliny i kwiaty: karma dla zwierząt, słód; usługi prawnicze; badania naukowe i przemysłowe; programowanie komputerowe; podawanie potraw i napojów; załatwianie formalności związanych z tymczasowym pobytem w zakładach; opieka medyczna, higieniczna i kosmetyka; usługi weterynaryjne i rolnicze; klasa 29, 30, 31, 42, 43, 44

**111052** 2006 12 21 A. Wprowadzono zmianę uprawnionego przez wykreślenie wpisu: Wydawnictwo H, Bauer Spółka z o.o., Warszawa, Polska i dokonanie wpisu: WYDAWNICTWO BAUER SPÓŁKA Z OGRANICZONĄ ODPOWIEDZIALNOŚCIĄ SPÓŁKA KOMANDYTOWA, Warszawa, Polska 017481319.

**111131** 2006 12 28 A. Wprowadzono zmianę uprawnionego przez wykreślenie wpisu: STOVIT Spółka z o.o., Bydgoszcz, Polska

i dokonanie wpisu: "STOVIT GROUP" Spółka z o.o., Bydgoszcz, Polska 093195698.

**111577** 2006 12 07 A. Wprowadzono zmianę uprawnionego przez wykreślenie wpisu: Tikkurila Oy, Vantaa, Finlandia i dokonanie wpisu: Tikkurila Coatings Oy, Vantaa, Finlandia.

**111713** 2006 12 19 A. Wprowadzono zmianę siedziby uprawnionego przez wykreślenie wpisu: Kuciara Urszula Zakład Krawiecki, Łągów, Polska i dokonanie wpisu: Kuciara Urszula Zakład Krawiecki, Gorzów Wielkopolski, Polska 970507989.

**111883** 2006 12 20 A. Wprowadzono zmianę uprawnionego przez wykreślenie wpisu: STOVIT Spółka z o.o., Bydgoszcz, Polska i dokonanie wpisu: "STOVIT GROUP" Spółka z o.o., Bydgoszcz, Polska 093195698.

**111920** 2006 12 04 A. Wprowadzono zmianę siedziby uprawnionego przez wykreślenie wpisu: HORTEX HOLDING S. A., Płońsk, Polska i dokonanie wpisu: HORTEX HOLDING S.A., Warszawa, Polska.

**112358** 2006 12 14 A. Wprowadzono zmianę siedziby uprawnionego przez wykreślenie wpisu: Fabryka Okien DAKO Sp. z o.o., Nowy Sącz, Polska i dokonanie wpisu: Fabryka Okien DAKO Sp. z o.o., Biczycze Dolne, Polska 490470418.

**112793** 2006 12 12 A. Wprowadzono zmianę nazwy uprawnionego przez wykreślenie wpisu: Zakłady Wytwórcze Maszyn Elektrycznych i Transformatorów EMIT S.A., Żychlin, Polska i dokonanie wpisu: ZAKŁAD MASZYN ELEKTRYCZNYCH „EMIT” SPÓŁKA AKCYJNA, Żychlin, Polska.

**113022** 2006 12 06 A. Wprowadzono zmianę nazwy uprawnionego przez wykreślenie wpisu: POLMOS Lubuska Wytwórnia Wódek Gatunkowych, Zielona Góra, Polska i dokonanie wpisu: V & S LUKSUSOWA ZIELONA GÓRA SPÓŁKA AKCYJNA, Zielona Góra, Polska 970774940.

**113241** 2006 12 14 A. Wprowadzono zmianę siedziby uprawnionego przez wykreślenie wpisu: Ikarusbus Jarmugyarto RT., Szekesfehervar, Węgry i dokonanie wpisu: IkarusbusJarmugyarto RT., Budapeszt, Węgry

**113241** 2006 12 14 A. Wprowadzono zmianę nazwy uprawnionego przez wykreślenie wpisu: Ikarusbus Jarmugyarto RT., Budapeszt, Węgry i dokonanie wpisu: OKARUSBUS Järmügyártó Zártkörűen Működő Részvénytársaság, Budapeszt, Węgry.

**113323** 2006 12 06 A. Wprowadzono zmianę nazwy uprawnionego przez wykreślenie wpisu: Lubuska Wytwórnia Wódek Gatunkowych POLMOS w Zielonej Górze Spółka Akcyjna, Zielona Góra, Polska i dokonanie wpisu: V & S LUKSUSOWA ZIELONA GÓRA SPÓŁKA AKCYJNA, Zielona Góra, Polska 970774940.

**113329** 2006 12 06 A. Wprowadzono zmianę nazwy uprawnionego przez wykreślenie wpisu: Lubuska Wytwórnia Wódek Gatunkowych POLMOS w Zielonej Górze Spółka Akcyjna, Zielona Góra, Polska i dokonanie wpisu: V & S LUKSUSOWA ZIELONA GÓRA SPÓŁKA AKCYJNA, Zielona Góra, Polska 970774940.

**113330** 2006 12 06 A. Wprowadzono zmianę nazwy uprawnionego przez wykreślenie wpisu: Lubuska Wytwórnia Wódek Gatunkowych POLMOS w Zielonej Górze Spółka Akcyjna, Zielona Góra, Polska i dokonanie wpisu: V & S LUKSUSOWA ZIELONA GÓRA SPÓŁKA AKCYJNA, Zielona Góra, Polska 970774940.

**113449** 2006 12 14 A. Wprowadzono zmianę siedziby uprawnionego przez wykreślenie wpisu: Szumska Emila Zakład Produkcji Opakowań EMPAK, Sulistawice, Polska i dokonanie wpisu: Szumska Emila Zakład Produkcji Opakowań EMPAK, Kalisz, Polska.

**113849** 2006 12 18 A. Wprowadzono zmianę uprawnionego przez wykreślenie wpisu: Arjo Wiggins Dessin et Papiers Fins, Annonay, Francja i dokonanie wpisu: ARJOWIGGINS CANSON S.A.S., Annonay, Francja.

**113882** 2006 12 07 A. Wprowadzono zmianę uprawnionego przez wykreślenie wpisu: Viacom International Inc., Nowy Jork,

Stany Zjednoczone Ameryki i dokonanie wpisu: New Viacom International Corp., Nowy Jork, Stany Zjednoczone Ameryki.

**113882** 2006 12 07 A. Wprowadzono zmianę nazwy uprawnionego przez wykreślenie wpisu: New Viacom International Corp., Nowy Jork, Stany Zjednoczone Ameryki i dokonanie wpisu: Viacom International Inc., Nowy Jork, Stany Zjednoczone Ameryki.

**114058** 2006 12 12 A. Wprowadzono zmianę uprawnionego przez wykreślenie wpisu: Viacom International Inc., Nowy Jork, Stany Zjednoczone Ameryki i dokonanie wpisu: New Viacom International Corp., Nowy Jork, Stany Zjednoczone Ameryki.

**114058** 2006 12 12 A. Wprowadzono zmianę nazwy uprawnionego przez wykreślenie wpisu: New Viacom International Corp., Nowy Jork, Stany Zjednoczone Ameryki i dokonanie wpisu: Viacom International Inc., Nowy Jork, Stany Zjednoczone Ameryki.

**114150** 2006 12 14 A. Wprowadzono zmianę nazwy uprawnionego przez wykreślenie wpisu: EGERVIN Borgazdasag Rt., Eger, Węgry i dokonanie wpisu: EGERVIN Borgazdasag Rt.[nazwa skrócona EGERVIN rt.(S.A.)], Eger, Węgry.

**114151** 2006 12 12 A. Wprowadzono zmianę nazwy uprawnionego przez wykreślenie wpisu: Natur Produkt Tom-Mark Spółka z ograniczoną odpowiedzialnością, Warszawa, Polska i dokonanie wpisu: NATUR PRODUKT ZDROVIT SPÓŁKA Z OGRANICZONĄ ODPOWIEDZIALNOŚCIĄ, Warszawa, Polska NITP 118-00-09-700.

**114154** 2006 12 14 A. Wprowadzono zmianę nazwy i siedziby uprawnionego przez wykreślenie wpisu: Ostafiński Michał Przedsiębiorstwo OSTEL, Rzeszów, Polska i dokonanie wpisu: Zakład Pracy Chronionej „OSTEL” Michał Ostafiński, Dąbrowka Starzeńska, Polska.

**114243** 2006 12 04 A. Wprowadzono zmianę nazwy uprawnionego przez wykreślenie wpisu: Lubuska Wytwórnia Wódek Gatunkowych POLMOS w Zielonej Górze Spółka Akcyjna, Zielona Góra, Polska i dokonanie wpisu: V & S LUKSUSOWA ZIELONA GÓRA SPÓŁKA AKCYJNA, Zielona Góra, Polska 970774940.

**114246** 2006 12 06 A. Wprowadzono zmianę nazwy uprawnionego przez wykreślenie wpisu: Lubuska Wytwórnia Wódek Gatunkowych POLMOS w Zielonej Górze Spółka Akcyjna, Zielona Góra, Polska i dokonanie wpisu: V & S LUKSUSOWA ZIELONA GÓRA SPÓŁKA AKCYJNA, Zielona Góra, Polska 970774940.

**114248** 2006 12 21 A. Wprowadzono zmianę uprawnionego przez wykreślenie wpisu: STEMRO SYSTEM Spółka z o.o., Warszawa, Polska i dokonanie wpisu: SK-SYSTEM S.C. E.Piróg, J.Górzyński, Warszawa, Polska 140509821.

**114550** 2006 12 06 A. Wprowadzono zmianę nazwy uprawnionego przez wykreślenie wpisu: Lubuska Wytwórnia Wódek Gatunkowych POLMOS w Zielonej Górze Spółka Akcyjna, Zielona Góra, Polska i dokonanie wpisu: V & S LUKSUSOWA ZIELONA GÓRA SPÓŁKA AKCYJNA, Zielona Góra, Polska 970774940.

**114903** 2006 12 12 A. Wprowadzono zmianę uprawnionego przez wykreślenie wpisu: Viacom International Inc., Nowy Jork, Stany Zjednoczone Ameryki i dokonanie wpisu: New Viacom International Corp., Nowy Jork, Stany Zjednoczone Ameryki.

**114903** 2006 12 12 A. Wprowadzono zmianę nazwy uprawnionego przez wykreślenie wpisu: New Viacom International Corp., Nowy Jork, Stany Zjednoczone Ameryki i dokonanie wpisu: Viacom International Inc., Nowy Jork, Stany Zjednoczone Ameryki.

**115080** 2006 12 04 A. Wprowadzono zmianę uprawnionego przez wykreślenie wpisu: Raisio Yhtyma Oyj, Raisio, Finlandia i dokonanie wpisu: RAVINTORAISIO OY, Raisio, Finlandia..

**115111** 2006 12 05 A. Wprowadzono zmianę uprawnionego przez wykreślenie wpisu: Bank fur Arbeit und Wirtschaft Aktiengesellschaft, Wiedeń, Austria i dokonanie wpisu: BAWAG P.S.K. Bank für Arbeit und Wirtschaft und Österreichische Postsparkasse Aktiengesellschaft, Wiedeń, Austria.

**115455** 2006 12 14 A. Wprowadzono zmianę nazwy i siedziby uprawnionego przez wykreślenie wpisu: Przedsiębiorstwo Zagraniczne w Polsce „Grafpol” B.M. Meszkes Wyroby Papierniczo-Poligraficzne, Bydgoszcz, Polska i dokonanie wpisu: Bogusław Marek Meszkes „GRAFPOL” B.M. Meszkes, Bydgoszcz, Polska NIP-554-023-68-26.

**116138** 2006 12 07 A. Wprowadzono zmianę uprawnionego przez wykreślenie wpisu: Viacom International Inc., Nowy Jork, Stany Zjednoczone Ameryki i dokonanie wpisu: New Viacom International Corp., Nowy Jork, Stany Zjednoczone Ameryki.

**116138** 2006 12 07 A. Wprowadzono zmianę nazwy uprawnionego przez wykreślenie wpisu: New Viacom International Corp., Nowy Jork, Stany Zjednoczone Ameryki i dokonanie wpisu: Viacom International Inc., Nowy Jork, Stany Zjednoczone Ameryki.

**116541** 2006 12 01 D. Dokonano wpisu: W dniu 1 marca 2006 r. zawarto umowę licencyjną niewyłączną i pełną na używanie znaku towarowego przez czas nieokreślony przez „PRESCOTT” Spółkę Akcyjną, Chełm, Polska.

**116780** 2006 12 28 A. Wprowadzono zmianę uprawnionego przez wykreślenie wpisu: Neste Markkinointi Oy, Espoo, Finlandia i dokonanie wpisu: Neste Markkinointi Oy, Espoo, Finlandia.

**117360** 2006 12 12 A. Wprowadzono zmianę nazwy uprawnionego przez wykreślenie wpisu: Chłodnie w Częstochowie Spółka z o.o., Częstochowa, Polska i dokonanie wpisu: „ŚNIEŻKA” Chłodnia w Częstochowie Sp. z o.o., Częstochowa, Polska 150073729.

**117361** 2006 12 12 A. Wprowadzono zmianę nazwy uprawnionego przez wykreślenie wpisu: Chłodnie w Częstochowie Spółka z o.o., Częstochowa, Polska i dokonanie wpisu: „ŚNIEŻKA” Chłodnia w Częstochowie Sp. z o.o., Częstochowa, Polska 150073729.

**117374** 2006 12 20 A. Wprowadzono zmianę siedziby uprawnionego przez wykreślenie wpisu: The Durcon Company, Inc. (Michigan corporation), Plymouth, Stany Zjednoczone Ameryki i dokonanie wpisu: The Durcon Company, Inc. (Michigan corporation), Taylor, Stany Zjednoczone Ameryki.

**117624** 2006 12 14 A. Wprowadzono zmianę siedziby uprawnionego przez wykreślenie wpisu: Scholz Krystyna RONDO 2, Tychy, Polska i dokonanie wpisu: Scholz Krystyna RONDO 2, Katowice, Polska 272264449.

**118156** 2006 12 28 A. Wprowadzono zmianę uprawnionego przez wykreślenie wpisu: STOVIT Spółka z o.o., Bydgoszcz, Polska i dokonanie wpisu: "STOVIT GROUP" Spółka z o.o., Bydgoszcz, Polska 093195698.

**118315** 2006 12 14 A. Wprowadzono zmianę siedziby uprawnionego przez wykreślenie wpisu: „HERBAPOL – ŁÓDŹ” S.A., Łódź, Polska i dokonanie wpisu: „HERBAPOL – ŁÓDŹ” S.A, Kutno Polska.

**118315** 2006 12 14 A. Wprowadzono zmianę nazwy uprawnionego przez wykreślenie wpisu: „HERBAPOL – ŁÓDŹ” S.A., Kutno, Polska i dokonanie wpisu: „HERBAPOL – ŁÓDŹ” S.A., w likwidacji, Kutno, Polska.

**118315** 2006 12 14 A. Wprowadzono zmianę uprawnionego przez wykreślenie wpisu: „HERBAPOL – ŁÓDŹ” S. A. w likwidacji, Kutno, Polska i dokonanie wpisu: „HERBAPOL – LUBLIN” S. A., Lublin, Polska 712-015-53-64.

**118536** 2006 12 20 A. Wprowadzono zmianę uprawnionego przez wykreślenie wpisu: E.Missel GmbH, Stuttgart, Niemcy i dokonanie wpisu: E. Missel GmbH & Co., Fellbach, Niemcy.

**118536** 2006 12 20 A. Wprowadzono zmianę uprawnionego przez wykreślenie wpisu: E.Missel GmbH & Co., Fellbach, Niemcy i dokonanie wpisu: E. Missel GmbH & Co.,KG Fellbach, Niemcy.

**118782** 2006 12 28 A. Wprowadzono zmianę uprawnionego przez wykreślenie wpisu: TVN Spółka z o.o., Warszawa, Polska i dokonanie wpisu: TVN S.A., Warszawa, Polska.

**118812** 2006 12 06 A. Wprowadzono zmianę nazwy uprawnionego przez wykreślenie wpisu: Lubuska Wytwórnia Wódek



Gatunkowych POLMOS Spółka Akcyjna w Zielonej Górze, Zielona Góra, Polska i dokonanie wpisu: V & S LUKSUSOWA ZIELONA GÓRA SPÓŁKA AKCYJNA, Zielona Góra, Polska 970774940.

**118847** 2006 12 06 A. Wprowadzono zmianę nazwy uprawnionego przez wykreślenie wpisu: Lubuska Wytwórnia Wódek Gatunkowych POLMOS Spółka Akcyjna w Zielonej Górze, Zielona Góra, Polska i dokonanie wpisu: V & S LUKSUSOWA ZIELONA GÓRA SPÓŁKA AKCYJNA, Zielona Góra, Polska 970774940.

**118847** 2006 12 06 A. Wprowadzono zmianę nazwy uprawnionego przez wykreślenie wpisu: Lubuska Wytwórnia Wódek Gatunkowych POLMOS Spółka Akcyjna w Zielonej Górze, Zielona Góra, Polska i dokonanie wpisu: V & S LUKSUSOWA ZIELONA GÓRA SPÓŁKA AKCYJNA, Zielona Góra, Polska 970774940.

**120665** 2006 12 12 A. Wprowadzono zmianę siedziby uprawnionego przez wykreślenie wpisu: Royal Unibrew Polska Sp. z o.o., Poznań, Polska i dokonanie wpisu: Royal Unibrew Polska Sp. z o.o., Kraków, Polska.

**120666** 2006 12 12 A. Wprowadzono zmianę siedziby uprawnionego przez wykreślenie wpisu: Royal Unibrew Polska Sp. z o.o., Poznań, Polska i dokonanie wpisu: Royal Unibrew Polska Sp. z o.o., Kraków, Polska.

**120909** 2006 12 20 A. Wprowadzono zmianę uprawnionego przez wykreślenie wpisu: Biovail Laboratories, Inc., Collymore Rock, St. Michael, Barbados i dokonanie wpisu: Biovail Laboratories (2005), Inc., Collymore Rock, St. Michael, Barbados.

**120909** 2006 12 20 A. Wprowadzono zmianę uprawnionego przez wykreślenie wpisu: Biovail Laboratories (2005), Inc., Collymore Rock, St. Michael, Barbados i dokonanie wpisu: Biovail Laboratories International SRL., Collymore Rock, St. Michael, Barbados.

**121169** 2006 12 04 A. Wprowadzono zmianę siedziby uprawnionego przez wykreślenie wpisu: HORTEX HOLDING S. A., Płońsk, Polska i dokonanie wpisu: HORTEX HOLDING S. A., Warszawa, Polska.

**121536** 2006 12 07 A. Wprowadzono zmianę uprawnionego przez wykreślenie wpisu: Viacom International Inc., Nowy Jork, Stany Zjednoczone Ameryki i dokonanie wpisu: New Viacom International Corp., Nowy Jork, Stany Zjednoczone Ameryki.

**121536** 2006 12 07 A. Wprowadzono zmianę nazwy uprawnionego przez wykreślenie wpisu: New Viacom International Corp., Nowy Jork, Stany Zjednoczone Ameryki i dokonanie wpisu: Viacom International Inc., Nowy Jork, Stany Zjednoczone Ameryki.

**121539** 2006 12 12 A. Wprowadzono zmianę uprawnionego przez wykreślenie wpisu: Viacom International Inc., Nowy Jork, Stany Zjednoczone Ameryki i dokonanie wpisu: New Viacom International Corp., Nowy Jork, Stany Zjednoczone Ameryki.

**121539** 2006 12 12 A. Wprowadzono zmianę nazwy uprawnionego przez wykreślenie wpisu: New Viacom International Corp., Nowy Jork, Stany Zjednoczone Ameryki i dokonanie wpisu: Viacom International Inc., Nowy Jork, Stany Zjednoczone Ameryki.

**121542** 2006 12 12 A. Wprowadzono zmianę uprawnionego przez wykreślenie wpisu: Viacom International Inc., Nowy Jork, Stany Zjednoczone Ameryki i dokonanie wpisu: New Viacom International Corp., Nowy Jork, Stany Zjednoczone Ameryki.

**121542** 2006 12 12 A. Wprowadzono zmianę nazwy uprawnionego przez wykreślenie wpisu: New Viacom International Corp., Nowy Jork, Stany Zjednoczone Ameryki i dokonanie wpisu: Viacom International Inc., Nowy Jork, Stany Zjednoczone Ameryki.

**121784** 2006 12 12 A. Wprowadzono zmianę uprawnionego przez wykreślenie wpisu: Kancelaria Biegłych Rewidentów AUXILIUM Spółka z o.o., Kraków, Polska i dokonanie wpisu: Kancelaria Biegłych Rewidentów AUXILIUM Spółka Akcyjna, Kraków, Polska 350778346.

**122421** 2006 12 12 A. Wprowadzono zmianę uprawnionego przez wykreślenie wpisu: Viacom International Inc., Nowy Jork,

Stany Zjednoczone Ameryki i dokonanie wpisu: New Viacom International Corp., Nowy Jork, Stany Zjednoczone Ameryki.

**122421** 2006 12 12 A. Wprowadzono zmianę nazwy uprawnionego przez wykreślenie wpisu: New Viacom International Corp., Nowy Jork, Stany Zjednoczone Ameryki i dokonanie wpisu: Viacom International Inc., Nowy Jork, Stany Zjednoczone Ameryki.

**123376** 2006 12 27 A. Wprowadzono zmianę uprawnionego przez wykreślenie wpisu: „DALLAS CORPORATIONS” Sp. z o.o., Zielona Góra, Polska i dokonanie wpisu: DALLAS PRODUCTON Sp. z o.o., Zielona Góra, Polska.

**123744** 2006 12 21 A. Wprowadzono zmianę uprawnionego przez wykreślenie wpisu: Wydawnictwo H, Bauer Spółka z o.o., Warszawa, Polska i dokonanie wpisu: WYDAWNICTWO BAUER SPÓŁKA Z OGRANICZONĄ ODPOWIEDZIALNOŚCIĄ SPÓŁKA KOMANDYTOWA, Warszawa, Polska 017481319.

**124166** 2006 12 28 A. Wprowadzono zmianę uprawnionego przez wykreślenie wpisu: STOVIT Spółka z o.o., Bydgoszcz, Polska i dokonanie wpisu: „STOVIT GROUP” Spółka z o.o., Bydgoszcz, Polska 093195698.

**124211** 2006 12 18 A. Wprowadzono zmianę adresu uprawnionego przez wykreślenie wpisu: Acer Incorporated, Tajwan, Chiny i dokonanie wpisu: Acer Incorporated, Taipei, Tajwan, Prowincja Chin.

**124972** 2006 12 05 A. Wprowadzono zmianę uprawnionego przez wykreślenie wpisu: Interbrand Group Limited, Londyn, Wielka Brytania i dokonanie wpisu: INTERBRAND GROUP, Londyn, Wielka Brytania.

**125110** 2006 12 19 A. Wprowadzono zmianę nazwy uprawnionego przez wykreślenie wpisu: Polskie Towarzystwo Reasekuracyjne S.A., Warszawa, Polska i dokonanie wpisu: Polskie Towarzystwo Reasekuracji Spółka Akcyjna, Warszawa, Polska 012133223.

**125136** 2006 12 21 A. Wprowadzono zmianę nazwy uprawnionego przez wykreślenie wpisu: CLOETTA FAZER POLSKA Sp. z o.o., Gdańsk, Polska i dokonanie wpisu: CLOETTA FAZER POLSKA Sp. z o.o. w likwidacji, Gdańsk, Polska.

**125136** 2006 12 21 A. Wprowadzono zmianę uprawnionego przez wykreślenie wpisu: CLOETTA FAZER POLSKA Sp. z o.o. w likwidacji, Gdańsk, Polska i dokonanie wpisu: Przedsiębiorstwo Produkcyjno Handlowo Usługowe BOMILLA Sp. z o.o., Włocławek, Polska 911297992.

**125408** 2006 12 07 A. Wprowadzono zmianę uprawnionego przez wykreślenie wpisu: Viacom International Inc., Nowy Jork, Stany Zjednoczone Ameryki i dokonanie wpisu: New Viacom International Corp., Nowy Jork, Stany Zjednoczone Ameryki.

**125408** 2006 12 07 A. Wprowadzono zmianę nazwy uprawnionego przez wykreślenie wpisu: New Viacom International Corp., Nowy Jork, Stany Zjednoczone Ameryki i dokonanie wpisu: Viacom International Inc., Nowy Jork, Stany Zjednoczone Ameryki.

**125444** 2006 12 07 A. Wprowadzono zmianę uprawnionego przez wykreślenie wpisu: Viacom International Inc., Nowy Jork, Stany Zjednoczone Ameryki i dokonanie wpisu: New Viacom International Corp., Nowy Jork, Stany Zjednoczone Ameryki.

**125444** 2006 12 07 A. Wprowadzono zmianę nazwy uprawnionego przez wykreślenie wpisu: New Viacom International Corp., Nowy Jork, Stany Zjednoczone Ameryki i dokonanie wpisu: Viacom International Inc., Nowy Jork, Stany Zjednoczone Ameryki.

**125662** 2006 12 07 A. Wprowadzono zmianę uprawnionego przez wykreślenie wpisu: Viacom International Inc., Nowy Jork, Stany Zjednoczone Ameryki i dokonanie wpisu: New Viacom International Corp., Nowy Jork, Stany Zjednoczone Ameryki.

**125662** 2006 12 07 A. Wprowadzono zmianę nazwy uprawnionego przez wykreślenie wpisu: New Viacom International Corp., Nowy Jork, Stany Zjednoczone Ameryki i dokonanie wpisu: Viacom International Inc., Nowy Jork, Stany Zjednoczone Ameryki.

**125663** 2006 12 07 A. Wprowadzono zmianę uprawnionego przez wykreślenie wpisu: Viacom International Inc., Nowy Jork, Stany Zjednoczone Ameryki i dokonanie wpisu: New Viacom International Corp., Nowy Jork, Stany Zjednoczone Ameryki.

**125663** 2006 12 07 A. Wprowadzono zmianę nazwy uprawnionego przez wykreślenie wpisu: New Viacom International Corp., Nowy Jork, Stany Zjednoczone Ameryki i dokonanie wpisu: Viacom International Inc., Nowy Jork, Stany Zjednoczone Ameryki.

**125762** 2006 12 21 A. Wprowadzono zmianę uprawnionego przez wykreślenie wpisu: Wydawnictwo H. Bauer Spółka z o.o., Warszawa, Polska i dokonanie wpisu: WYDAWNICTWO BAUER SPÓŁKA Z OGRANICZONĄ ODPOWIEDZIALNOŚCIĄ SPÓŁKA KOMANDYTOWA, Warszawa, Polska 017481319.

**126698** 2006 12 07 A. Wprowadzono zmianę uprawnionego przez wykreślenie wpisu: Viacom International Inc., Nowy Jork, Stany Zjednoczone Ameryki i dokonanie wpisu: New Viacom International Corp., Nowy Jork, Stany Zjednoczone Ameryki.

**126698** 2006 12 07 A. Wprowadzono zmianę nazwy uprawnionego przez wykreślenie wpisu: New Viacom International Corp., Nowy Jork, Stany Zjednoczone Ameryki i dokonanie wpisu: Viacom International Inc., Nowy Jork, Stany Zjednoczone Ameryki.

**126699** 2006 12 07 A. Wprowadzono zmianę uprawnionego przez wykreślenie wpisu: Viacom International Inc., Nowy Jork, Stany Zjednoczone Ameryki i dokonanie wpisu: New Viacom International Corp., Nowy Jork, Stany Zjednoczone Ameryki.

**126699** 2006 12 07 A. Wprowadzono zmianę nazwy uprawnionego przez wykreślenie wpisu: New Viacom International Corp., Nowy Jork, Stany Zjednoczone Ameryki i dokonanie wpisu: Viacom International Inc., Nowy Jork, Stany Zjednoczone Ameryki.

**126833** 2006 12 07 A. Wprowadzono zmianę uprawnionego przez wykreślenie wpisu: Viacom International Inc., Nowy Jork, Stany Zjednoczone Ameryki i dokonanie wpisu: New Viacom International Corp., Nowy Jork, Stany Zjednoczone Ameryki.

**126833** 2006 12 07 A. Wprowadzono zmianę nazwy uprawnionego przez wykreślenie wpisu: New Viacom International Corp., Nowy Jork, Stany Zjednoczone Ameryki i dokonanie wpisu: Viacom International Inc., Nowy Jork, Stany Zjednoczone Ameryki.

**128226** 2006 12 28 A. Wprowadzono zmianę uprawnionego przez wykreślenie wpisu: „PAIE” SPÓŁKA Z OGRANICZONĄ ODPOWIEDZIALNOŚCIĄ, Wieliczka, Polska i dokonanie wpisu: Penelope Sp. z o.o., Pruchna, Polska 240123142.

**128332** 2006 12 28 A. Wprowadzono zmianę uprawnionego przez wykreślenie wpisu: STOVIT Spółka z o.o., Bydgoszcz, Polska i dokonanie wpisu: „STOVIT GROUP” Spółka z o.o., Bydgoszcz, Polska 093195698.

**128809** 2006 12 20 A. Wprowadzono zmianę nazwy i siedziby uprawnionego przez wykreślenie wpisu: LINDALS Spółka z o.o., Koszalin, Polska i dokonanie wpisu: ARLA FOODS SPÓŁKA Z OGRANICZONĄ ODPOWIEDZIALNOŚCIĄ, Gościno, Polska.

**129082** 2006 12 20 A. Wprowadzono zmianę nazwy i siedziby uprawnionego przez wykreślenie wpisu: LINDALS Spółka z o.o., Koszalin, Polska i dokonanie wpisu: ARLA FOODS SPÓŁKA Z OGRANICZONĄ ODPOWIEDZIALNOŚCIĄ, Gościno, Polska.

**130771** 2006 12 14 A. Wprowadzono zmianę siedziby uprawnionego przez wykreślenie wpisu: Herbapol- Łódź S.A., Łódź, Polska i dokonanie wpisu: Herbapol-Łódź S.A., Kutno, Polska.

**130771** 2006 12 14 A. Wprowadzono zmianę nazwy uprawnionego przez wykreślenie wpisu: Herbapol-Łódź S.A., Kutno, Polska i dokonanie wpisu: Herbapol-Łódź S.A. w likwidacji, Kutno, Polska.

**130771** 2006 12 14 A. Wprowadzono zmianę uprawnionego przez wykreślenie wpisu: Herbapol- Łódź S.A. w likwidacji, Kutno, Polska i dokonanie wpisu: „Herbapol-Lublin” S.A., Lublin, Polska 712-015-53-64.

**130895** 2006 12 05 A. Wprowadzono zmianę uprawnionego przez wykreślenie wpisu: Unicell B.V., Winschoten, Holandia i dokonanie wpisu: Mr. Roelof ten Wolde, Kropswolde, Holandia.

**131390** 2006 12 28 A. Wprowadzono zmianę nazwy uprawnionego przez wykreślenie wpisu: Zakłady Wytwórcze POLSKI TYTON Spółka z o.o., Poddębice, Polska i dokonanie wpisu: Kompania Tytoniowa MERKURY Sp. z o.o., Poddębice, Polska 001301991.

**131390** 2006 12 28 A. Wprowadzono zmianę nazwy uprawnionego przez wykreślenie wpisu: Kompania Tytoniowa MERKURY Sp. z o.o., Poddębice, Polska 001301991 i dokonanie wpisu: GALLAHER POLSKA Sp. z o.o., Poddębice, Polska 001301991.

**132014** 2006 12 07 A. Wprowadzono zmianę uprawnionego przez wykreślenie wpisu: Viacom International Inc., Nowy Jork, Stany Zjednoczone Ameryki i dokonanie wpisu: New Viacom International Corp., Nowy Jork, Stany Zjednoczone Ameryki.

**132014** 2006 12 07 A. Wprowadzono zmianę nazwy uprawnionego przez wykreślenie wpisu: New Viacom International Corp., Nowy Jork, Stany Zjednoczone Ameryki i dokonanie wpisu: Viacom International Inc., Nowy Jork, Stany Zjednoczone Ameryki.

**132602** 2006 12 07 A. Wprowadzono zmianę uprawnionego przez wykreślenie wpisu: Viacom International Inc., Nowy Jork, Stany Zjednoczone Ameryki i dokonanie wpisu: New Viacom International Corp., Nowy Jork, Stany Zjednoczone Ameryki.

**132602** 2006 12 07 A. Wprowadzono zmianę nazwy uprawnionego przez wykreślenie wpisu: New Viacom International Corp., Nowy Jork, Stany Zjednoczone Ameryki i dokonanie wpisu: Viacom International Inc., Nowy Jork, Stany Zjednoczone Ameryki.

**133369** 2006 12 05 A. Wprowadzono zmianę uprawnionego przez wykreślenie wpisu: Viacom International Inc., Nowy Jork, Stany Zjednoczone Ameryki i dokonanie wpisu: New Viacom International Corp., Nowy Jork, Stany Zjednoczone Ameryki.

**133369** 2006 12 05 A. Wprowadzono zmianę nazwy uprawnionego przez wykreślenie wpisu: New Viacom International Corp., Nowy Jork, Stany Zjednoczone Ameryki i dokonanie wpisu: Viacom International Inc., Nowy Jork, Stany Zjednoczone Ameryki.

**134202** 2006 12 05 A. Wprowadzono zmianę uprawnionego przez wykreślenie wpisu: Viacom International Inc., Nowy Jork, Stany Zjednoczone Ameryki i dokonanie wpisu: New Viacom International Corp., Nowy Jork, Stany Zjednoczone Ameryki.

**134202** 2006 12 05 A. Wprowadzono zmianę nazwy uprawnionego przez wykreślenie wpisu: New Viacom International Corp., Nowy Jork, Stany Zjednoczone Ameryki i dokonanie wpisu: Viacom International Inc., Nowy Jork, Stany Zjednoczone Ameryki.

**135016** 2006 12 28 A. Wprowadzono zmianę siedziby uprawnionego przez wykreślenie wpisu: KRAK-GAZ Spółka z o.o., 30-010 Kraków ul. Łokietka 6B/7, Polska i dokonanie wpisu: KRAK-GAZ Spółka z o.o., Bochnia, Polska 351386016.

**135405** 2006 12 05 A. Wprowadzono zmianę uprawnionego przez wykreślenie wpisu: Unicell B.V., Kartonbaan 1 9672 BP Winschoten, Holandia i dokonanie wpisu: Mr. Roelof ten Wolde, Kropswolde, Holandia.

**135582** 2006 12 14 A. Wprowadzono zmianę nazwy uprawnionego przez wykreślenie wpisu: NATUR PRODUKT TOM MARK Spółka z o.o., 01-918 Warszawa ul. Nocznickiego 31, Polska i dokonanie wpisu: NATUR PRODUKT ZDROVIT SPÓŁKA Z OGRANICZONĄ ODPOWIEDZIALNOŚCIĄ, Warszawa, Polska.

**135767** 2006 12 20 A. Wprowadzono zmianę adresu uprawnionego przez wykreślenie wpisu: LINDALS Spółka z o.o., 75-124 Koszalin ul. Mieszka I 29, Polska i dokonanie wpisu: LINDALS Spółka z o.o., Koszalin, Polska.

**135767** 2006 12 20 A. Wprowadzono zmianę nazwy i siedziby uprawnionego przez wykreślenie wpisu: LINDALS Spółka z o.o.,

Koszalin, Polska i dokonanie wpisu: ARLA FOODS SPÓŁKA Z OGRANICZONĄ ODPOWIEDZIALNOŚCIĄ, Gościno, Polska.

**136042** 2006 12 20 A. Wprowadzono zmianę uprawnionego przez wykreślenie wpisu: Unizeto Technologies S.A., 70-486 Szczecin ul. Kr. Korony Polskiej 21 skr. poczt. 874, Polska i dokonanie wpisu: Gospodarczy Bank Spółdzielczy, Barlinek, Polska.

**136078** 2006 12 07 D. Dokonano wpisu: W dniu 4 lutego 2005 r. zawarto umowę licencyjną niepełną i niewyłączną na użytkowanie znaku towarowego R-136078 dla towarów: przędza bawełniana surowa o zakresie numeracji 15-100 tex, tkaniny bawełniane surowe o zakresie masy powierzchniowej 50-500 g/m<sup>2</sup> przeznaczone na wyroby pościelowe, odzieżowe, bielizniane, pieluchowe, obuwiowe, dekoracyjne i specjalne; w klasie 23 i 24 przez okres 5 lat, tj. do dnia 4 lutego 2010 r. przez „ELKO” Spółkę z o.o., Dłutów, Polska.

**136078** 2006 12 07 D. Dokonano wpisu: W dniu 11 kwietnia 2005 r. zawarto umowę licencyjną niepełną i niewyłączną na użytkowanie znaku towarowego R-136078 dla towarów: bielizna osobista damska, bielizna dziecięca, bielizna męska; w klasie 25 przez okres 5 lat, tj. do dnia 11 kwietnia 2010 r. przez Przedsiębiorstwo Produkcyjne „A&B tricot” Andrzej Mielcarek, Gołuchów, Polska.

**136078** 2006 12 07 D. Dokonano wpisu: W dniu 11 kwietnia 2005 r. zawarto umowę licencyjną niepełną i niewyłączną na użytkowanie znaku towarowego R-136078 dla towarów: dzianiny 100% bawełna; w klasie 24 przez okres 5 lat, tj. do dnia 11 kwietnia 2010 r. przez „INTER-MAR” Sp. z o.o., Łódź, Polska.

**136078** 2006 12 07 D. Dokonano wpisu: W dniu 16 czerwca 2005 r. zawarto umowę licencyjną niepełną i niewyłączną na użytkowanie znaku towarowego R-136078 dla towarów: dzianiny bawełniane z grupy asortymentowej PWWiU: 17.60.90 bielone, barwione, drukowane o 100% udziale bawełny; w klasie 24 przez okres 5 lat, tj. do dnia 16 czerwca 2010 r. przez Zakłady Tekstylno-Konfekcyjne „TEOFILÓW” S.A., Łódź, Polska.

**136078** 2006 12 07 D. Dokonano wpisu: W dniu 03 października 2005 r. zawarto umowę licencyjną niepełną i niewyłączną na użytkowanie znaku towarowego R-136078 dla towarów: wyroby konfekcyjne bawełniane z udziałem koronek; w klasie 25 przez okres 5 lat, tj. do dnia 03 października 2010 r. przez KORONTEX S.A., Brzozów, Polska.

**136078** 2006 12 13 D. Dokonano wpisu: W dniu 03 października 2005 r. zawarto umowę licencyjną niepełną i niewyłączną na użytkowanie znaku towarowego R-136078 dla towarów: koronki bawełniane produkowane w stanie surowym; w klasie 24 przez okres 5 lat, tj. do dnia 03 października 2010 r. przez „PGI KORONKI” Spółka z o.o., Brzozów, Polska.

**136078** 2006 12 13 D. Dokonano wpisu: W dniu 03 października 2005 r. zawarto umowę licencyjną niepełną i niewyłączną na użytkowanie znaku towarowego R-136078 dla towarów: koronki bawełniane w stanie surowym; w klasie 24 przez okres 5 lat, tj. do dnia 03 października 2010 r. przez „KORONKI” Spółka z o.o., Brzozów, Polska.

**136223** 2006 12 06 A. Wprowadzono zmianę nazwy uprawnionego przez wykreślenie wpisu: FIRMA HANDLOWA BROK – STRZELEC SPÓŁKA AKCYJNA, Kraków, Polska i dokonanie wpisu: M2M Marketing & Merchandising S.A, Kraków, Polska.

**136223** 2006 12 06 A. Wprowadzono zmianę uprawnionego przez wykreślenie wpisu: M2M Marketing & Merchandising S.A, Kraków, Polska i dokonanie wpisu: Browary Polskie Brok-Strzelec S.A., Kraków, Polska.

**136223** 2006 12 06 A. Wprowadzono zmianę uprawnionego przez wykreślenie wpisu: Browary Polskie Brok-Strzelec S.A, Kraków, Polska i dokonanie wpisu: Faxe Polska Sp. z o.o., Poznań, Polska.

**136223** 2006 12 06 A. Wprowadzono zmianę nazwy uprawnionego przez wykreślenie wpisu: Faxe Polska Sp. z o.o., Poznań,

Polska i dokonanie wpisu: Royal Unibrew Polska Sp. z o.o., Poznań, Polska.

**136241** 2006 12 12 A. Wprowadzono zmianę uprawnionego przez wykreślenie wpisu: Hampel Małgorzata, Rybicki Piotr Agencja Artystyczna VIP ART S.C., 61-860 Poznań, Polska i dokonanie wpisu: AGENCJA „VIP-ART” SPÓŁKA Z OGRANICZONĄ ODPOWIEDZIALNOŚCIĄ, Poznań, Polska 630859737.

**136544** 2006 12 05 A. Wprowadzono zmianę uprawnionego przez wykreślenie wpisu: Viacom International Inc., 1515 Broadway Nowy Jork Nowy Jork, Stany Zjednoczone Ameryki i dokonanie wpisu: New Viacom International Corp., Nowy Jork, Stany Zjednoczone Ameryki.

**136544** 2006 12 05 A. Wprowadzono zmianę nazwy uprawnionego przez wykreślenie wpisu: New Viacom International Corp., Nowy Jork, Stany Zjednoczone Ameryki i dokonanie wpisu: Viacom International Inc., Nowy Jork, Stany Zjednoczone Ameryki.

**136545** 2006 12 05 A. Wprowadzono zmianę uprawnionego przez wykreślenie wpisu: Viacom International Inc., 1515 Broadway Nowy Jork Nowy Jork, Stany Zjednoczone Ameryki i dokonanie wpisu: New Viacom International Corp., Nowy Jork, Stany Zjednoczone Ameryki.

**136545** 2006 12 05 A. Wprowadzono zmianę nazwy uprawnionego przez wykreślenie wpisu: New Viacom International Corp., Nowy Jork, Stany Zjednoczone Ameryki i dokonanie wpisu: Viacom International Inc., Nowy Jork, Stany Zjednoczone Ameryki.

**136546** 2006 12 05 A. Wprowadzono zmianę uprawnionego przez wykreślenie wpisu: Viacom International Inc., 1515 Broadway Nowy Jork Nowy Jork, Stany Zjednoczone Ameryki i dokonanie wpisu: New Viacom International Corp., Nowy Jork, Stany Zjednoczone Ameryki.

**136546** 2006 12 05 A. Wprowadzono zmianę nazwy uprawnionego przez wykreślenie wpisu: New Viacom International Corp., Nowy Jork, Stany Zjednoczone Ameryki i dokonanie wpisu: Viacom International Inc., Nowy Jork, Stany Zjednoczone Ameryki.

**136547** 2006 12 05 A. Wprowadzono zmianę uprawnionego przez wykreślenie wpisu: Viacom International Inc., 1515 Broadway Nowy Jork Nowy Jork, Stany Zjednoczone Ameryki i dokonanie wpisu: New Viacom International Corp., Nowy Jork, Stany Zjednoczone Ameryki.

**136547** 2006 12 05 A. Wprowadzono zmianę nazwy uprawnionego przez wykreślenie wpisu: New Viacom International Corp., Nowy Jork, Stany Zjednoczone Ameryki i dokonanie wpisu: Viacom International Inc., Nowy Jork, Stany Zjednoczone Ameryki.

**136548** 2006 12 05 A. Wprowadzono zmianę uprawnionego przez wykreślenie wpisu: Viacom International Inc., 1515 Broadway Nowy Jork Nowy Jork, Stany Zjednoczone Ameryki i dokonanie wpisu: New Viacom International Corp., Nowy Jork, Stany Zjednoczone Ameryki.

**136548** 2006 12 05 A. Wprowadzono zmianę nazwy uprawnionego przez wykreślenie wpisu: New Viacom International Corp., Nowy Jork, Stany Zjednoczone Ameryki i dokonanie wpisu: Viacom International Inc., Nowy Jork, Stany Zjednoczone Ameryki.

**136622** 2006 12 20 A. Wprowadzono zmianę adresu uprawnionego przez wykreślenie wpisu: LINDALS Spółka z o.o., 75-124 Koszalin ul. Meszka I 29, Polska i dokonanie wpisu: LINDALS Spółka z o.o., Koszalin, Polska.

**136622** 2006 12 20 A. Wprowadzono zmianę nazwy i siedziby uprawnionego przez wykreślenie wpisu: LINDALS Spółka z o.o., Koszalin, Polska i dokonanie wpisu: ARLA FOODS SPÓŁKA Z OGRANICZONĄ ODPOWIEDZIALNOŚCIĄ, Gościno, Polska.

**136790** 2006 12 04 A. Wprowadzono zmianę uprawnionego przez wykreślenie wpisu: HENKEL POLSKA S.A., 02-672 Warszawa ul. Domaniewska 41, Polska i dokonanie wpisu: „HENKEL POLSKA”

SPÓŁKA Z OGRANICZONĄ ODPOWIEDZIALNOŚCIĄ, Warszawa, Polska 270549930.

**136791** 2006 12 04 A. Wprowadzono zmianę uprawnionego przez wykreślenie wpisu: HENKEL POLSKA S.A., 02-672 Warszawa ul. Domaniewska 41, Polska i dokonanie wpisu: „HENKEL POLSKA” SPÓŁKA Z OGRANICZONĄ ODPOWIEDZIALNOŚCIĄ, Warszawa, Polska 270549930.

**136792** 2006 12 04 A. Wprowadzono zmianę uprawnionego przez wykreślenie wpisu: HENKEL POLSKA S.A., 02-672 Warszawa ul. Domaniewska 41, Polska i dokonanie wpisu: „HENKEL POLSKA” SPÓŁKA Z OGRANICZONĄ ODPOWIEDZIALNOŚCIĄ, Warszawa, Polska 270549930.

**136793** 2006 12 04 A. Wprowadzono zmianę uprawnionego przez wykreślenie wpisu: HENKEL POLSKA S.A., 02-672 Warszawa ul. Domaniewska 41, Polska i dokonanie wpisu: „HENKEL POLSKA” SPÓŁKA Z OGRANICZONĄ ODPOWIEDZIALNOŚCIĄ, Warszawa, Polska 270549930.

**136794** 2006 12 04 A. Wprowadzono zmianę uprawnionego przez wykreślenie wpisu: HENKEL POLSKA S.A., 02-672 Warszawa ul. Domaniewska 41, Polska i dokonanie wpisu: „HENKEL POLSKA” SPÓŁKA Z OGRANICZONĄ ODPOWIEDZIALNOŚCIĄ, Warszawa, Polska 270549930.

**138126** 2006 12 05 A. Wprowadzono zmianę uprawnionego przez wykreślenie wpisu: Viacom International Inc., 1515 Broadway Nowy Jork New York 10036, Stany Zjednoczone Ameryki i dokonanie wpisu: New Viacom International Corp., Nowy Jork, Stany Zjednoczone Ameryki.

**136126** 2006 12 05 A. Wprowadzono zmianę nazwy uprawnionego przez wykreślenie wpisu: New Viacom International Corp., Nowy Jork, Stany Zjednoczone Ameryki i dokonanie wpisu: Viacom International Inc., Nowy Jork, Stany Zjednoczone Ameryki.

**138305** 2006 12 05 A. Wprowadzono zmianę uprawnionego przez wykreślenie wpisu: Viacom International Inc., 1515 Broadway Nowy Jork New York 10036-5797, Stany Zjednoczone Ameryki i dokonanie wpisu: New Viacom International Corp., Nowy Jork, Stany Zjednoczone Ameryki.

**138305** 2006 12 05 A. Wprowadzono zmianę nazwy uprawnionego przez wykreślenie wpisu: New Viacom International Corp., Nowy Jork, Stany Zjednoczone Ameryki i dokonanie wpisu: Viacom International Inc., Nowy Jork, Stany Zjednoczone Ameryki.

**138306** 2006 12 05 A. Wprowadzono zmianę uprawnionego przez wykreślenie wpisu: Viacom International Inc., 1515 Broadway Nowy Jork New York 10036-5797, Stany Zjednoczone Ameryki i dokonanie wpisu: New Viacom International Corp., Nowy Jork, Stany Zjednoczone Ameryki.

**138305** 2006 12 05 A. Wprowadzono zmianę nazwy uprawnionego przez wykreślenie wpisu: New Viacom International Corp., Nowy Jork, Stany Zjednoczone Ameryki i dokonanie wpisu: Viacom International Inc., Nowy Jork, Stany Zjednoczone Ameryki.

**138354** 2006 12 05 A. Wprowadzono zmianę uprawnionego przez wykreślenie wpisu: Viacom International Inc., 1515 Broadway Nowy Jork New York 10036, Stany Zjednoczone Ameryki i dokonanie wpisu: New Viacom International Corp., Nowy Jork, Stany Zjednoczone Ameryki.

**138354** 2006 12 05 A. Wprowadzono zmianę nazwy uprawnionego przez wykreślenie wpisu: New Viacom International Corp., Nowy Jork, Stany Zjednoczone Ameryki i dokonanie wpisu: Viacom International Inc., Nowy Jork, Stany Zjednoczone Ameryki.

**138355** 2006 12 05 A. Wprowadzono zmianę uprawnionego przez wykreślenie wpisu: Viacom International Inc., 1515 Broadway Nowy Jork New York 10036, Stany Zjednoczone Ameryki i dokonanie wpisu: New Viacom International Corp., Nowy Jork, Stany Zjednoczone Ameryki.

**138355** 2006 12 05 A. Wprowadzono zmianę nazwy uprawnionego przez wykreślenie wpisu: New Viacom International Corp., Nowy Jork, Stany Zjednoczone Ameryki i dokonanie wpisu: Viacom International Inc., Nowy Jork, Stany Zjednoczone Ameryki.

**138356** 2006 12 05 A. Wprowadzono zmianę uprawnionego przez wykreślenie wpisu: Viacom International Inc., 1515 Broadway Nowy Jork New York 10036, Stany Zjednoczone Ameryki i dokonanie wpisu: New Viacom International Corp., Nowy Jork, Stany Zjednoczone Ameryki.

**138356** 2006 12 05 A. Wprowadzono zmianę nazwy uprawnionego przez wykreślenie wpisu: New Viacom International Corp., Nowy Jork, Stany Zjednoczone Ameryki i dokonanie wpisu: Viacom International Inc., Nowy Jork, Stany Zjednoczone Ameryki.

**138357** 2006 12 05 A. Wprowadzono zmianę uprawnionego przez wykreślenie wpisu: Viacom International Inc., 1515 Broadway Nowy Jork New York 10036, Stany Zjednoczone Ameryki i dokonanie wpisu: New Viacom International Corp., Nowy Jork, Stany Zjednoczone Ameryki.

**138357** 2006 12 05 A. Wprowadzono zmianę nazwy uprawnionego przez wykreślenie wpisu: New Viacom International Corp., Nowy Jork, Stany Zjednoczone Ameryki i dokonanie wpisu: Viacom International Inc., Nowy Jork, Stany Zjednoczone Ameryki.

**138358** 2006 12 05 A. Wprowadzono zmianę uprawnionego przez wykreślenie wpisu: Viacom International Inc., 1515 Broadway Nowy Jork New York 10036, Stany Zjednoczone Ameryki i dokonanie wpisu: New Viacom International Corp., Nowy Jork, Stany Zjednoczone Ameryki.

**138358** 2006 12 05 A. Wprowadzono zmianę nazwy uprawnionego przez wykreślenie wpisu: New Viacom International Corp., Nowy Jork, Stany Zjednoczone Ameryki i dokonanie wpisu: Viacom International Inc., Nowy Jork, Stany Zjednoczone Ameryki.

**138419** 2006 12 05 A. Wprowadzono zmianę uprawnionego przez wykreślenie wpisu: Viacom International Inc., 1515 Broadway Nowy Jork New York 10036, Stany Zjednoczone Ameryki i dokonanie wpisu: New Viacom International Corp., Nowy Jork, Stany Zjednoczone Ameryki.

**138419** 2006 12 05 A. Wprowadzono zmianę nazwy uprawnionego przez wykreślenie wpisu: New Viacom International Corp., Nowy Jork, Stany Zjednoczone Ameryki i dokonanie wpisu: Viacom International Inc., Nowy Jork, Stany Zjednoczone Ameryki.

**138420** 2006 12 05 A. Wprowadzono zmianę uprawnionego przez wykreślenie wpisu: Viacom International Inc., 1515 Broadway Nowy Jork Nowy Jork 10036, Stany Zjednoczone Ameryki i dokonanie wpisu: New Viacom International Corp., Nowy Jork, Stany Zjednoczone Ameryki.

**138420** 2006 12 05 A. Wprowadzono zmianę nazwy uprawnionego przez wykreślenie wpisu: New Viacom International Corp., Nowy Jork, Stany Zjednoczone Ameryki i dokonanie wpisu: Viacom International Inc., Nowy Jork, Stany Zjednoczone Ameryki.

**138652** 2006 12 20 A. Wprowadzono zmianę uprawnionego przez wykreślenie wpisu: Zakłady Produkcji Spożywczej FIRMA ROLESKI, Roleski Marek, 33-113 Zgłobice Zbylitowska Góra ul. Spacerowa 181a, Polska i dokonanie wpisu: Firma Roleski Marek Rolewski Spółka Jawna, Zgłobice, Polska 850511136.

**139223** 2006 12 20 A. Wprowadzono zmianę uprawnionego przez wykreślenie wpisu: Zakłady Produkcji Spożywczej FIRMA ROLESKI, Roleski Marek, 33-113 Zgłobice Zbylitowska Góra ul. Spacerowa 181a, Polska i dokonanie wpisu: Firma Roleski Marek Rolewski Spółka Jawna, Zgłobice, Polska 850511136.

**139226** 2006 12 19 A. Wprowadzono zmianę nazwy uprawnionego przez wykreślenie wpisu: Natur Produkt Tom Mark Spółka z o.o., 01-918 Warszawa ul. Nocznickiego 31, Polska i dokonanie



wpisu: NATUR PRODUKT ZDROVIT SPÓŁKA Z OGRANICZONĄ ODPOWIEDZIALNOŚCIĄ, Warszawa, Polska 012092323.

**140173** 2006 12 19 A. Wprowadzono zmianę siedziby uprawnionego przez wykreślenie wpisu: Felczyński Zbigniew Ludwisarnia Felczyńskich, 44-171 Tacziszów ul. Gliwicka 67, Polska i dokonanie wpisu: Felczyński Zbigniew Ludwisarnia Felczyńskich, Gliwice, Polska.

**140233** 2006 12 05 A. Wprowadzono zmianę uprawnionego przez wykreślenie wpisu: Viacom International Inc., 1515 Broadway Nowy Jork New York 10036, Stany Zjednoczone Ameryki i dokonanie wpisu: New Viacom International Corp., Nowy Jork, Stany Zjednoczone Ameryki.

**140233** 2006 12 05 A. Wprowadzono zmianę nazwy uprawnionego przez wykreślenie wpisu: New Viacom International Corp., Nowy Jork, Stany Zjednoczone Ameryki i dokonanie wpisu: Viacom International Inc., Nowy Jork, Stany Zjednoczone Ameryki.

**140254** 2006 12 21 A. Wprowadzono zmianę uprawnionego przez wykreślenie wpisu: Wydawnictwo H, Bauer Spółka z o.o., Warszawa, Polska i dokonanie wpisu: WYDAWNICTWO BAUER SPÓŁKA Z OGRANICZONĄ ODPOWIEDZIALNOŚCIĄ SPÓŁKA KOMANDYTOWA, Warszawa, Polska 017481319.

**141139** 2006 12 05 A. Wprowadzono zmianę uprawnionego przez wykreślenie wpisu: Viacom International Inc., 1515 Broadway Nowy Jork Nowy Jork, Stany Zjednoczone Ameryki i dokonanie wpisu: New Viacom International Corp., Nowy Jork, Stany Zjednoczone Ameryki.

**141139** 2006 12 05 A. Wprowadzono zmianę nazwy uprawnionego przez wykreślenie wpisu: New Viacom International Corp., Nowy Jork, Stany Zjednoczone Ameryki i dokonanie wpisu: Viacom International Inc., Nowy Jork, Stany Zjednoczone Ameryki.

**141625** 2006 12 19 A. Wprowadzono zmianę uprawnionego przez wykreślenie wpisu: „Dospel” Sp. z o.o., 42-200 Częstochowa ul. Leśna 156, Polska i dokonanie wpisu: MANROSE MANUFACTURING LIMITED, Slough, Wielka Brytania.

**142452** 2006 12 05 A. Wprowadzono zmianę uprawnionego przez wykreślenie wpisu: Viacom International Inc., 1515 Broadway Nowy Jork New York 10036, Stany Zjednoczone Ameryki i dokonanie wpisu: New Viacom International Corp., Nowy Jork, Stany Zjednoczone Ameryki.

**142452** 2006 12 05 A. Wprowadzono zmianę nazwy uprawnionego przez wykreślenie wpisu: New Viacom International Corp., Nowy Jork, Stany Zjednoczone Ameryki i dokonanie wpisu: Viacom International Inc., Nowy Jork, Stany Zjednoczone Ameryki.

**142453** 2006 12 05 A. Wprowadzono zmianę uprawnionego przez wykreślenie wpisu: Viacom International Inc., 1515 Broadway Nowy Jork New York 10036, Stany Zjednoczone Ameryki i dokonanie wpisu: New Viacom International Corp., Nowy Jork, Stany Zjednoczone Ameryki.

**142453** 2006 12 05 A. Wprowadzono zmianę nazwy uprawnionego przez wykreślenie wpisu: New Viacom International Corp., Nowy Jork, Stany Zjednoczone Ameryki i dokonanie wpisu: Viacom International Inc., Nowy Jork, Stany Zjednoczone Ameryki.

**142612** 2006 12 21 A. Wprowadzono zmianę uprawnionego przez wykreślenie wpisu: Wydawnictwo H, Bauer Spółka z o.o., 04-035 Warszawa ul. Motorowa 1, Polska i dokonanie wpisu: WYDAWNICTWO BAUER SPÓŁKA Z OGRANICZONĄ ODPOWIEDZIALNOŚCIĄ SPÓŁKA KOMANDYTOWA, Warszawa, Polska 017481319.

**142618** 2006 12 20 A. Wprowadzono zmianę siedziby uprawnionego przez wykreślenie wpisu: KLIMAPOL Spółka z o.o., 20-603 Lublin ul. Wileńska 2, Polska i dokonanie wpisu: KLIMAPOL Spółka z o.o., Dąbrowica, Polska.

**142891** 2006 12 21 A. Wprowadzono zmianę uprawnionego przez wykreślenie wpisu: Wydawnictwo H, Bauer Spółka z o.o.,

04-035 Warszawa ul. Motorowa 1, Polska i dokonanie wpisu: WYDAWNICTWO BAUER SPÓŁKA Z OGRANICZONĄ ODPOWIEDZIALNOŚCIĄ SPÓŁKA KOMANDYTOWA, Warszawa, Polska 017481319.

**143429** 2006 12 19 A. Wprowadzono zmianę uprawnionego przez wykreślenie wpisu: PROHIBICJA S.A., 00-252 Warszawa ul. Podwale 1, Polska i dokonanie wpisu: VVINIFERA SPÓŁKA Z OGRANICZONĄ ODPOWIEDZIALNOŚCIĄ, Warszawa, Polska 251602500.

**143430** 2006 12 19 A. Wprowadzono zmianę uprawnionego przez wykreślenie wpisu: PROHIBICJA S.A., 00-252 Warszawa ul. Podwale 1, Polska i dokonanie wpisu: VVINIFERA SPÓŁKA Z OGRANICZONĄ ODPOWIEDZIALNOŚCIĄ, Warszawa, Polska 251602500.

**144057** 2006 12 20 A. Wprowadzono zmianę uprawnionego przez wykreślenie wpisu: Zakłady Produkcji Spożywczej „FIRMA ROLESKI”, Roleski Marek, 33-113 Zgłobice Zbylitowska Góra ul. Spacerowa 181a, Polska i dokonanie wpisu: Firma Roleski Marek Roleski Spółka Jawna, Zgłobice, Polska 850511136.

**144058** 2006 12 20 A. Wprowadzono zmianę uprawnionego przez wykreślenie wpisu: Zakłady Produkcji Spożywczej „FIRMA ROLESKI”, Roleski Marek, 33-113 Zgłobice Zbylitowska Góra ul. Spacerowa 181a, Polska i dokonanie wpisu: Firma Roleski Marek Roleski Spółka Jawna, Zgłobice, Polska 850511136.

**144059** 2006 12 20 A. Wprowadzono zmianę uprawnionego przez wykreślenie wpisu: Zakłady Produkcji Spożywczej „FIRMA ROLESKI”, Roleski Marek, 33-113 Zgłobice Zbylitowska Góra ul. Spacerowa 181a, Polska i dokonanie wpisu: Firma Roleski Marek Roleski Spółka Jawna, Zgłobice, Polska 850511136.

**144642** 2006 12 05 A. Wprowadzono zmianę uprawnionego przez wykreślenie wpisu: Viacom International Inc., 1515 Broadway Nowy Jork New York 10036, Stany Zjednoczone Ameryki i dokonanie wpisu: New Viacom International Corp., Nowy Jork, Stany Zjednoczone Ameryki.

**144642** 2006 12 05 A. Wprowadzono zmianę nazwy uprawnionego przez wykreślenie wpisu: New Viacom International Corp., Nowy Jork, Stany Zjednoczone Ameryki i dokonanie wpisu: Viacom International Inc., Nowy Jork, Stany Zjednoczone Ameryki.

**144789** 2006 12 21 A. Wprowadzono zmianę uprawnionego przez wykreślenie wpisu: Wydawnictwo H, Bauer Spółka z o.o., Warszawa ul. Motorowa 1, Polska i dokonanie wpisu: WYDAWNICTWO BAUER SPÓŁKA Z OGRANICZONĄ ODPOWIEDZIALNOŚCIĄ SPÓŁKA KOMANDYTOWA, Warszawa, Polska 017481319.

**144962** 2006 12 05 A. Wprowadzono zmianę uprawnionego przez wykreślenie wpisu: Viacom International Inc., 1515 Broadway New York N.Y. 10036-5794, Stany Zjednoczone Ameryki i dokonanie wpisu: New Viacom International Corp., New York, Stany Zjednoczone Ameryki.

**144962** 2006 12 05 A. Wprowadzono zmianę nazwy uprawnionego przez wykreślenie wpisu: New Viacom International Corp., New York, Stany Zjednoczone Ameryki i dokonanie wpisu: Viacom International Inc., New York, Stany Zjednoczone Ameryki.

**144974** 2006 12 21 A. Wprowadzono zmianę uprawnionego przez wykreślenie wpisu: Wydawnictwo H, Bauer Spółka z o.o., 04-035 Warszawa ul. Motorowa 1, Polska i dokonanie wpisu: WYDAWNICTWO BAUER SPÓŁKA Z OGRANICZONĄ ODPOWIEDZIALNOŚCIĄ SPÓŁKA KOMANDYTOWA, Warszawa, Polska 017481319.

**145649** 2006 12 28 A. Wprowadzono zmianę uprawnionego przez wykreślenie wpisu: STOVIT Spółka z o.o., 85-790 Bydgoszcz ul. Transportowa 3, Polska i dokonanie wpisu: „STOVIT GROUP” Spółka z o.o., Bydgoszcz, Polska 093195698.

**145653** 2006 12 20 A. Wprowadzono zmianę uprawnionego przez wykreślenie wpisu: Zakłady Produkcji Spożywczej „FIRMA ROLESKI”, Roleski Marek, 33-113 Zgłobice Zbylitowska Góra ul. Spacerowa 181a, Polska i dokonanie wpisu: Firma Roleski Marek Roleski Spółka Jawna, Zgłobice, Polska 850511136.

**146772** 2006 12 04 A. Wprowadzono zmianę siedziby uprawnionego przez wykreślenie wpisu: Hortex Holding S.A., 09-100 Płońsk ul. Przemysłowa 13, Polska i dokonanie wpisu: Hortex Holding S.A., Warszawa, Polska 012691176.

**146808** 2006 12 04 A. Wprowadzono zmianę siedziby uprawnionego przez wykreślenie wpisu: Hortex Holding S.A., 09-100 Płońsk ul. Przemysłowa 13, Polska i dokonanie wpisu: Hortex Holding S.A., Warszawa, Polska 012691176.

**147011** 2006 12 19 A. Wprowadzono zmianę uprawnionego przez wykreślenie wpisu: Przedsiębiorstwo Ochrony PURZECZKO Firma MTP Purzeczko Mirosław Tadeusz, 18-400 Łomża ul. Nowa 3A, Polska i dokonanie wpisu: Przedsiębiorstwo Ochrony „Purzeczko” Sp. z o.o., Łomża, Polska 450712321.

**147059** 2006 12 04 A.C. Wprowadzono zmianę przez wykreślenie wpisu C: z wykazu towarów i usług: reklamy wizualnej w formie: projektowania i produkcji reklam muzycznych, filmowych, radiowych, telewizyjnych i video; działalności marketingowej polegającej na: organizacji wystaw handlowych i reklamowych;; z klasy 35 i dokonanie wpisu: R-147059 A A: K2 INTERNET SPÓŁKA AKCYJNA, Warszawa, Polska, C: towary i usługi: reklamy wizualnej w formie projektowania i produkcji reklam muzycznych, filmowych, radiowych, telewizyjnych i video; działalności marketingowej polegającej na organizacji wystaw handlowych i reklamowych: klasa 35.

**147059** 2006 12 04 D. Dokonano wpisu: W dniu 11 sierpnia 2005 r. zawarto umowę cesji częściowej z K2 INTERNET SPÓŁKA AKCYJNA, Warszawa, Polska w zakresie towarów i usług zawartych w klasie 35.

**147104** 2006 12 04 A. Wprowadzono zmianę uprawnionego przez wykreślenie wpisu: Viacom International Inc., 1515 Broadway Nowy Jork New York 10036, Stany Zjednoczone Ameryki i dokonanie wpisu: New Viacom International Corp., Nowy Jork, Stany Zjednoczone Ameryki.

**147104** 2006 12 04 A. Wprowadzono zmianę nazwy uprawnionego przez wykreślenie wpisu: New Viacom International Corp., Nowy Jork, Stany Zjednoczone Ameryki i dokonanie wpisu: Viacom International Inc., Nowy Jork, Stany Zjednoczone Ameryki.

**147127** 2006 12 04 A. Wprowadzono zmianę uprawnionego przez wykreślenie wpisu: Bank Przemysłowo – Handlowy S.A., 30-527 Kraków ul. Na Zjeździe 11, Polska i dokonanie wpisu: BANK PRZEMYSŁOWO – HANDLOWY PBK SPÓŁKA AKCYJNA, Kraków, Polska 350535626.

**147127** 2006 12 04 A. Wprowadzono zmianę uprawnionego przez wykreślenie wpisu: BANK PRZEMYSŁOWO – HANDLOWY PBK SPÓŁKA AKCYJNA, Kraków, Polska 350535626 i dokonanie wpisu: BANK BPH SPÓŁKA AKCYJNA, Kraków, Polska 350535626.

**147128** 2006 12 04 A. Wprowadzono zmianę uprawnionego przez wykreślenie wpisu: Bank Przemysłowo – Handlowy S.A., 30-527 Kraków ul. Na Zjeździe 11, Polska i dokonanie wpisu: BANK PRZEMYSŁOWO – HANDLOWY PBK SPÓŁKA AKCYJNA, Kraków, Polska 350535626.

**147128** 2006 12 04 A. Wprowadzono zmianę uprawnionego przez wykreślenie wpisu: BANK PRZEMYSŁOWO – HANDLOWY PBK SPÓŁKA AKCYJNA, Kraków, Polska 350535626 i dokonanie wpisu: BANK BPH SPÓŁKA AKCYJNA, Kraków, Polska 350535626.

**147129** 2006 12 04 A. Wprowadzono zmianę uprawnionego przez wykreślenie wpisu: Bank Przemysłowo – Handlowy S.A., 30-527 Kraków ul. Na Zjeździe 11, Polska i dokonanie wpisu: BANK PRZEMYSŁOWO – HANDLOWY PBK SPÓŁKA AKCYJNA, Kraków, Polska 350535626.

**147129** 2006 12 04 A. Wprowadzono zmianę uprawnionego przez wykreślenie wpisu: BANK PRZEMYSŁOWO – HANDLOWY PBK SPÓŁKA AKCYJNA, Kraków, Polska 350535626 i dokonanie wpisu: BANK BPH SPÓŁKA AKCYJNA, Kraków, Polska 350535626.

**147130** 2006 12 04 A. Wprowadzono zmianę uprawnionego przez wykreślenie wpisu: Bank Przemysłowo – Handlowy S.A., 30-527 Kraków ul. Na Zjeździe 11, Polska i dokonanie wpisu: BANK PRZEMYSŁOWO – HANDLOWY PBK SPÓŁKA AKCYJNA, Kraków, Polska 350535626.

**147130** 2006 12 04 A. Wprowadzono zmianę uprawnionego przez wykreślenie wpisu: BANK PRZEMYSŁOWO – HANDLOWY PBK SPÓŁKA AKCYJNA, Kraków, Polska 350535626 i dokonanie wpisu: BANK BPH SPÓŁKA AKCYJNA, Kraków, Polska 350535626.

**147402** 2006 12 01 A. Wprowadzono zmianę uprawnionego przez wykreślenie wpisu: Przedsiębiorstwo Obrotu Towarowego BUT-S S.A., Łódź, Polska 471531698 i dokonanie wpisu: JMS Spółka z o.o., Łódź, Polska NIP 7292571404 100020347.

**147402** 2006 12 13 D. Wykreślono wpis: W dniu 25 października 2005 r. zawarto umowę licencyjną pełną i niewyłączną na użytkowanie znaku towarowego numer R-147402 przez okres 10 lat do dnia 31 grudnia 2015 r. przez JMS Spółkę z o.o., Łódź, Polska.

**147451** 2006 12 21 A. Wprowadzono zmianę uprawnionego przez wykreślenie wpisu: Wydawnictwo H, Bauer Spółka z o.o., 04-035 Warszawa ul. Motorowa 1, Polska i dokonanie wpisu: WYDAWNICTWO BAUER SPÓŁKA Z OGRANICZONĄ ODPOWIEDZIALNOŚCIĄ SPÓŁKA KOMANDYTOWA, Warszawa, Polska 017481319.

**147585** 2006 12 21 A. Wprowadzono zmianę uprawnionego przez wykreślenie wpisu: Wydawnictwo H, Bauer Spółka z o.o., 04-035 Warszawa ul. Motorowa 1, Polska i dokonanie wpisu: WYDAWNICTWO BAUER SPÓŁKA Z OGRANICZONĄ ODPOWIEDZIALNOŚCIĄ SPÓŁKA KOMANDYTOWA, Warszawa, Polska 017481319.

**147866** 2006 12 20 A. Wprowadzono zmianę uprawnionego przez wykreślenie wpisu: Zakłady Produkcji Spożywczej „FIRMA ROLESKI”, Roleski Marek, 33-113 Zgłobice Zbylitowska Góra ul. Spacerowa 181A, Polska i dokonanie wpisu: Firma Roleski Marek Roleski Spółka Jawna, Zgłobice, Polska 850511136.

**149140** 2006 12 21 A. Wprowadzono zmianę nazwy i siedziby uprawnionego przez wykreślenie wpisu: „POLTELEKOM” Spółka Akcyjna, 51-180 Psary ul. Parkowa 11, Polska i dokonanie wpisu: TEL FORCE ONE SPÓŁKA AKCYJNA, Wrocław, Polska 932674375.

**149140** 2006 12 21 A. Wprowadzono zmianę siedziby uprawnionego przez wykreślenie wpisu: TEL FORCE ONE SPÓŁKA AKCYJNA, Wrocław, Polska 932674375 i dokonanie wpisu: TELFORCEONE SPÓŁKA AKCYJNA, Wrocław, Polska 932674375.

**149493** 2006 12 21 A. Wprowadzono zmianę uprawnionego przez wykreślenie wpisu: Wydawnictwo H, Bauer Spółka z o.o., 04-035 Warszawa ul. Motorowa 1, Polska i dokonanie wpisu: WYDAWNICTWO BAUER SPÓŁKA Z OGRANICZONĄ ODPOWIEDZIALNOŚCIĄ SPÓŁKA KOMANDYTOWA, Warszawa, Polska 017481319.

**149550** 2006 12 04 A. Wprowadzono zmianę uprawnionego przez wykreślenie wpisu: Viacom International Inc., 1515 Broadway Nowy Jork NY 10036-5794, Stany Zjednoczone Ameryki i dokonanie wpisu: New Viacom International Corp., Nowy Jork, Stany Zjednoczone Ameryki.

**149550** 2006 12 04 A. Wprowadzono zmianę nazwy uprawnionego przez wykreślenie wpisu: New Viacom International Corp., Nowy Jork, Stany Zjednoczone Ameryki i dokonanie wpisu: Viacom International Inc., Nowy Jork, Stany Zjednoczone Ameryki.

**149575** 2006 12 04 A. Wprowadzono zmianę uprawnionego przez wykreślenie wpisu: Henkel Polska S.A., 02-672 Warszawa ul. Domaniewska 41, Polska i dokonanie wpisu: „HENKEL POLSKA” SPÓŁKA Z OGRANICZONĄ ODPOWIEDZIALNOŚCIĄ, Warszawa, Polska 270549930.

**149757** 2006 12 04 A. Wprowadzono zmianę uprawnionego przez wykreślenie wpisu: Viacom International Inc., 1515 Broadway New York New York, Stany Zjednoczone Ameryki i dokonanie wpisu: New Viacom International Corp., New York, Stany Zjednoczone Ameryki.

**149757** 2006 12 04 A. Wprowadzono zmianę nazwy uprawnionego przez wykreślenie wpisu: New Viacom International Corp., New York, Stany Zjednoczone Ameryki i dokonanie wpisu: Viacom International Inc., New York, Stany Zjednoczone Ameryki.

**149758** 2006 12 04 A. Wprowadzono zmianę uprawnionego przez wykreślenie wpisu: Viacom International Inc., 1515 Broadway New York New York, Stany Zjednoczone Ameryki i dokonanie wpisu: New Viacom International Corp., New York, Stany Zjednoczone Ameryki.

**149758** 2006 12 04 A. Wprowadzono zmianę nazwy uprawnionego przez wykreślenie wpisu: New Viacom International Corp., New York, Stany Zjednoczone Ameryki i dokonanie wpisu: Viacom International Inc., New York, Stany Zjednoczone Ameryki.

**149759** 2006 12 04 A. Wprowadzono zmianę uprawnionego przez wykreślenie wpisu: Viacom International Inc., 1515 Broadway New York New York, Stany Zjednoczone Ameryki i dokonanie wpisu: New Viacom International Corp., New York, Stany Zjednoczone Ameryki.

**149759** 2006 12 04 A. Wprowadzono zmianę nazwy uprawnionego przez wykreślenie wpisu: New Viacom International Corp., New York, Stany Zjednoczone Ameryki i dokonanie wpisu: Viacom International Inc., New York, Stany Zjednoczone Ameryki.

**149760** 2006 12 04 A. Wprowadzono zmianę uprawnionego przez wykreślenie wpisu: Viacom International Inc., 1515 Broadway New York New York, Stany Zjednoczone Ameryki i dokonanie wpisu: New Viacom International Corp., New York, Stany Zjednoczone Ameryki.

**149760** 2006 12 04 A. Wprowadzono zmianę nazwy uprawnionego przez wykreślenie wpisu: New Viacom International Corp., New York, Stany Zjednoczone Ameryki i dokonanie wpisu: Viacom International Inc., New York, Stany Zjednoczone Ameryki.

**150059** 2006 12 04 A. Wprowadzono zmianę siedziby uprawnionego przez wykreślenie wpisu: Hortex Holding S.A., 09-100 Płońsk ul. Przemysłowa 13, Polska i dokonanie wpisu: Hortex Holding S.A., Warszawa, Polska 012691176.

**150377** 2006 12 04 A. Wprowadzono zmianę siedziby uprawnionego przez wykreślenie wpisu: Hortex Holding S.A., 09-100 Płońsk ul. Przemysłowa 13, Polska i dokonanie wpisu: Hortex Holding S.A., Warszawa, Polska 012691176.

**150378** 2006 12 04 A. Wprowadzono zmianę siedziby uprawnionego przez wykreślenie wpisu: Hortex Holding S.A., 09-100 Płońsk ul. Przemysłowa 13, Polska i dokonanie wpisu: Hortex Holding S.A., Warszawa, Polska 012691176.

**150379** 2006 12 04 A. Wprowadzono zmianę siedziby uprawnionego przez wykreślenie wpisu: Hortex Holding S.A., 09-100 Płońsk ul. Przemysłowa 13, Polska i dokonanie wpisu: Hortex Holding S.A., Warszawa, Polska 012691176.

**150380** 2006 12 04 A. Wprowadzono zmianę siedziby uprawnionego przez wykreślenie wpisu: Hortex Holding S.A., 09-100 Płońsk ul. Przemysłowa 13, Polska i dokonanie wpisu: Hortex Holding S.A., Warszawa, Polska 012691176.

**152819** 2006 12 04 A. Wprowadzono zmianę uprawnionego przez wykreślenie wpisu: Viacom International Inc., 1515 Broadway Nowy Jork Nowy Jork, Stany Zjednoczone Ameryki i dokonanie wpisu: New Viacom International Corp., Nowy Jork, Stany Zjednoczone Ameryki.

**152819** 2006 12 04 A. Wprowadzono zmianę nazwy uprawnionego przez wykreślenie wpisu: New Viacom International Corp., Nowy Jork, Stany Zjednoczone Ameryki i dokonanie wpisu: Viacom International Inc., Nowy Jork, Stany Zjednoczone Ameryki.

**152971** 2006 12 21 A. Wprowadzono zmianę uprawnionego przez wykreślenie wpisu: Wydawnictwo H, Bauer Spółka z o.o., 04-035 Warszawa ul. Motorowa 1, Polska i dokonanie wpisu: WYDAWNIC-

TWO BAUER SPÓŁKA Z OGRANICZONĄ ODPOWIEDZIALNOŚCIĄ SPÓŁKA KOMANDYTOWA, Warszawa, Polska 017481319.

**152977** 2006 12 04 A. Wprowadzono zmianę uprawnionego przez wykreślenie wpisu: Viacom International Inc., 1515 Broadway Nowy Jork Nowy Jork, Stany Zjednoczone Ameryki i dokonanie wpisu: New Viacom International Corp., Nowy Jork, Stany Zjednoczone Ameryki.

**152977** 2006 12 04 A. Wprowadzono zmianę nazwy uprawnionego przez wykreślenie wpisu: New Viacom International Corp., Nowy Jork, Stany Zjednoczone Ameryki i dokonanie wpisu: Viacom International Inc., Nowy Jork, Stany Zjednoczone Ameryki.

**153781** 2006 12 04 A. Wprowadzono zmianę uprawnionego przez wykreślenie wpisu: Viacom International Inc., 1515 Broadway Nowy Jork Nowy Jork, Stany Zjednoczone Ameryki i dokonanie wpisu: New Viacom International Corp., Nowy Jork, Stany Zjednoczone Ameryki.

**153781** 2006 12 04 A. Wprowadzono zmianę nazwy uprawnionego przez wykreślenie wpisu: New Viacom International Corp., Nowy Jork, Stany Zjednoczone Ameryki i dokonanie wpisu: Viacom International Inc., Nowy Jork, Stany Zjednoczone Ameryki.

**153938** 2006 12 14 A. Wprowadzono zmianę siedziby uprawnionego przez wykreślenie wpisu: Herbapol - Łódź S.A., 90-720 Łódź ul. Wólczajska 4 a, Polska i dokonanie wpisu: Herbapol - Łódź S.A., Kutno Polska.

**153938** 2006 12 14 A. Wprowadzono zmianę nazwy uprawnionego przez wykreślenie wpisu: Herbapol - Łódź S.A., Kutno, Polska i dokonanie wpisu: Herbapol - Łódź S.A., w likwidacji, Kutno, Polska.

**153938** 2006 12 14 A. Wprowadzono zmianę uprawnionego przez wykreślenie wpisu: Herbapol - Łódź S. A. w likwidacji, Kutno, Polska i dokonanie wpisu: „Herbapol - Lublin” S. A., Lublin, Polska 712-015-53-64.

**154217** 2006 12 19 A. Wprowadzono zmianę adresu uprawnionego przez wykreślenie wpisu: ICI Polska Spółka z o.o., 01-864 Warszawa ul. Kochanowskiego 49A, Polska i dokonanie wpisu: ICI Polska Sp. z o.o., Warszawa, Polska 010413361.

**154887** 2006 12 21 A. Wprowadzono zmianę uprawnionego przez wykreślenie wpisu: Wydawnictwo H, Bauer Spółka z o.o., 04-035 Warszawa ul. Motorowa 1, Polska i dokonanie wpisu: WYDAWNICTWO BAUER SPÓŁKA Z OGRANICZONĄ ODPOWIEDZIALNOŚCIĄ SPÓŁKA KOMANDYTOWA, Warszawa, Polska 017481319.

**154888** 2006 12 21 A. Wprowadzono zmianę uprawnionego przez wykreślenie wpisu: Wydawnictwo H, Bauer Spółka z o.o., 04-035 Warszawa ul. Motorowa 1, Polska i dokonanie wpisu: WYDAWNICTWO BAUER SPÓŁKA Z OGRANICZONĄ ODPOWIEDZIALNOŚCIĄ SPÓŁKA KOMANDYTOWA, Warszawa, Polska 017481319.

**155934** 2006 12 21 A. Wprowadzono zmianę uprawnionego przez wykreślenie wpisu: Wydawnictwo H, Bauer Spółka z o.o., 04-035 Warszawa ul. Motorowa 1, Polska i dokonanie wpisu: WYDAWNICTWO BAUER SPÓŁKA Z OGRANICZONĄ ODPOWIEDZIALNOŚCIĄ SPÓŁKA KOMANDYTOWA, Warszawa, Polska, 017481319.

**155243** 2006 12 04 A. Wprowadzono zmianę uprawnionego przez wykreślenie wpisu: Viacom International Inc., 1515 Broadway Nowy Jork Nowy Jork, Stany Zjednoczone Ameryki i dokonanie wpisu: New Viacom International Corp., Nowy Jork, Stany Zjednoczone Ameryki.

**155243** 2006 12 04 A. Wprowadzono zmianę nazwy uprawnionego przez wykreślenie wpisu: New Viacom International Corp., Nowy Jork, Stany Zjednoczone Ameryki i dokonanie wpisu: Viacom International Inc., Nowy Jork, Stany Zjednoczone Ameryki.

**155307** 2006 12 05 A. Wprowadzono zmianę uprawnionego przez wykreślenie wpisu: Viacom International Inc., 1515 Broadway Nowy Jork NY, Stany Zjednoczone Ameryki i dokonanie wpisu:

New Viacom International Corp., Nowy Jork, Stany Zjednoczone Ameryki.

**155307** 2006 12 05 A. Wprowadzono zmianę nazwy uprawnionego przez wykreślenie wpisu: New Viacom International Corp., Nowy Jork, Stany Zjednoczone Ameryki i dokonanie wpisu: Viacom International Inc., Nowy Jork, Stany Zjednoczone Ameryki.

**155380** 2006 12 14 A. Wprowadzono zmianę adresu uprawnionego przez wykreślenie wpisu: WESTINGHOUSE ELECTRIC CORPORATION, 1515 Broadway Nowy Jork Nowy Jork 10036, Stany Zjednoczone Ameryki i dokonanie wpisu: WESTINGHOUSE ELECTRIC CORPORATION, Nowy Jork, Stany Zjednoczone Ameryki.

**155790** 2006 12 06 A. Wprowadzono zmianę uprawnionego przez wykreślenie wpisu: Zakład Produkcji Cukierniczej „HILDEBRAND” s.c. Hildebrand Aleksandra, Hildebrand Michał, Hildebrand Justyna, Cieślewicz Magdalena Zakład Pracy Chronionej, 64-330 Opalenica ul. Mickiewicza 2, Polska 630269467 i dokonanie wpisu: Zakład Produkcji Cukierniczej HILDEBRAND Spółka Jawna, Opalenica, Polska.

**155887** 2006 12 20 A. Wprowadzono zmianę uprawnionego przez wykreślenie wpisu: Rationel Vinduer A/S, Vardevej 40 DK-7280 Sønder-Felding, Dania i i dokonanie wpisu: VKR Holding A/S, Soborg, Dania.

**157379** 2006 12 19 A. Wprowadzono zmianę nazwy uprawnionego przez wykreślenie wpisu: Okręgowa Spółdzielnia Mleczarska, 73-110 Stargard Szczeciński ul. Barnima 5, Polska i dokonanie wpisu: STARCO SPÓŁDZIELNIA MLECZARSKA STARGARD SZCZECIŃSKI, Stargard Szczeciński, Polska 000440561.

**157380** 2006 12 19 A. Wprowadzono zmianę nazwy uprawnionego przez wykreślenie wpisu: Okręgowa Spółdzielnia Mleczarska, 73-110 Stargard Szczeciński ul. Barnima 5, Polska i dokonanie wpisu: STARCO SPÓŁDZIELNIA MLECZARSKA STARGARD SZCZECIŃSKI, Stargard Szczeciński, Polska 000440561.

**158340** 2006 12 28 A. Wprowadzono zmianę adresu uprawnionego przez wykreślenie wpisu: „TATIANA” Spółka z o.o., 04-401 Warszawa ul. Instruktorska 27/29, Polska i dokonanie wpisu: TATIANA Spółka z o.o., Warszawa, Polska 012138611.

**158406** 2006 12 04 A. Wprowadzono zmianę uprawnionego przez wykreślenie wpisu: Viacom International Inc., 1515 Broadway Nowy Jork Nowy Jork 10036-5794, Stany Zjednoczone Ameryki i dokonanie wpisu: New Viacom International Corp., Nowy Jork, Stany Zjednoczone Ameryki.

**158406** 2006 12 04 A. Wprowadzono zmianę nazwy uprawnionego przez wykreślenie wpisu: New Viacom International Corp., Nowy Jork, Stany Zjednoczone Ameryki i dokonanie wpisu: Viacom International Inc., Nowy Jork, Stany Zjednoczone Ameryki.

**158489** 2006 12 20 A. Wprowadzono zmianę uprawnionego przez wykreślenie wpisu: Century 21 Real Estate Corporation (a Delaware corporation), 1 Campus Drive Parsippany New Jersey 07054-0642, Stany Zjednoczone Ameryki i dokonanie wpisu: CENTURY 21 REAL ESTATE LLC, Parsippany, Stany Zjednoczone Ameryki.

**158490** 2006 12 20 A. Wprowadzono zmianę uprawnionego przez wykreślenie wpisu: Century 21 Real Estate Corporation (a Delaware corporation), 1 Campus Drive Parsippany New Jersey 07054-0642, Stany Zjednoczone Ameryki i dokonanie wpisu: CENTURY 21 REAL ESTATE LLC, Parsippany, Stany Zjednoczone Ameryki.

**158691** 2006 12 21 A. Wprowadzono zmianę nazwy i adresu uprawnionego przez wykreślenie wpisu: NGAN HA Spółka z o.o., 02-572 Warszawa ul. Kazimierzowska 45, Polska i dokonanie wpisu: „GALAKTYKA” SPÓŁKA Z OGRANICZONĄ ODPOWIEDZIALNOŚCIĄ, Warszawa, Polska 012619411.

**158842** 2006 12 19 D. Dokonano wpisu: Zgodnie z wnioskiem z dnia 19.07.2006 r. z dniem 15 września 2006 r., Urząd dokonuje wpisu zastawu w rejestrze na prawie ochronnym przedmiotowego znaku to-

warowego na podstawie postanowienia Sądu Rejonowego w Katowicach - Wydział XII Gospodarczy – Rejestru Zastawów (w sprawie o sygnaturze KA.XII.NsREJZa.9969/06/101 dokonano w dniu 29.06.2006 roku wpisu w Rejestrze Zastawów pod pozycją 2028829).

**159596** 2006 12 18 A. Wprowadzono zmianę uprawnionego przez wykreślenie wpisu: PHH „IMPULS” M. Kudlik, M. Brodziak Spółka Jawna, 62-002 Suchy Las ul. Sprzeczna 22, Polska i dokonanie wpisu: Mega Bloks Inc., Hickmore, Kanada.

**160452** 2006 12 21 A. Wprowadzono zmianę uprawnionego przez wykreślenie wpisu: Wydawnictwo H, Bauer Spółka z o.o., 04-035 Warszawa ul. Motorowa 1, Polska i dokonanie wpisu: WYDAWNICTWO BAUER SPÓŁKA Z OGRANICZONĄ ODPOWIEDZIALNOŚCIĄ SPÓŁKA KOMANDYTOWA, Warszawa, Polska 017481319.

**160938** 2006 12 07 A. Wprowadzono zmianę uprawnionego przez wykreślenie wpisu: Conoco Inc., 1000 South Pine Street Ponca City Oklahoma 74602, Stany Zjednoczone Ameryki i dokonanie wpisu: ConocoPhillips Company, Houston, Stany Zjednoczone Ameryki.

**160950** 2006 12 04 A. Wprowadzono zmianę siedziby uprawnionego przez wykreślenie wpisu: Hortex Holding S.A., 09-100 Płońsk ul. Przemysłowa 13, Polska i dokonanie wpisu: Hortex Holding S.A., Warszawa, Polska 012691176.

**161078** 2006 12 20 A. Wprowadzono zmianę adresu uprawnionego przez wykreślenie wpisu: Gruner+Jahr Printing & Publishing Co., 375 Lexington Avenue New York New York 10017, Stany Zjednoczone Ameryki i dokonanie wpisu: Gruner+Jahr Printing & Publishing Co., Nowy Jork, Stany Zjednoczone Ameryki.

**161078** 2006 12 20 A. Wprowadzono zmianę uprawnionego przez wykreślenie wpisu: Gruner+Jahr Printing & Publishing Co., Nowy Jork, Stany Zjednoczone Ameryki i dokonanie wpisu: Mansueto Ventures LLC, Nowy Jork, Stany Zjednoczone Ameryki.

**161887** 2006 12 04 A. Wprowadzono zmianę uprawnionego przez wykreślenie wpisu: Viacom International Inc., 1515 Broadway New York NY 10036-5794, Stany Zjednoczone Ameryki i dokonanie wpisu: New Viacom International Corp., New York, Stany Zjednoczone Ameryki.

**161887** 2006 12 04 A. Wprowadzono zmianę nazwy uprawnionego przez wykreślenie wpisu: New Viacom International Corp., New York, Stany Zjednoczone Ameryki i dokonanie wpisu: Viacom International Inc., New York, Stany Zjednoczone Ameryki.

**161888** 2006 12 04 A. Wprowadzono zmianę uprawnionego przez wykreślenie wpisu: Viacom International Inc., 1515 Broadway New York NY 10036-5794, Stany Zjednoczone Ameryki i dokonanie wpisu: New Viacom International Corp., New York, Stany Zjednoczone Ameryki.

**161888** 2006 12 04 A. Wprowadzono zmianę nazwy uprawnionego przez wykreślenie wpisu: New Viacom International Corp., New York, Stany Zjednoczone Ameryki i dokonanie wpisu: Viacom International Inc., New York, Stany Zjednoczone Ameryki.

**162538** 2006 12 21 A. Wprowadzono zmianę uprawnionego przez wykreślenie wpisu: KAMPT Przedsiębiorstwo Produkcyjno Usługowo Handlowe Krzysztof Tylman, Gliwice, Polska 270517372 i dokonanie wpisu: „KAMPT” SPÓŁKAZ OGRANICZONĄ ODPOWIEDZIALNOŚCIĄ, Gliwice, Polska.240123248

**162945** 2006 12 20 C. Wprowadzono zmianę przez wykreślenie wpisu: preparaty weterynaryjne, szczepionki dla celów weterynaryjnych i dokonanie wpisu: preparaty weterynaryjne, szczepionki dla celów weterynaryjnych, z wyłączeniem preparatów farmaceutycznych do oczu.

**163341** 2006 12 28 A. Wprowadzono zmianę uprawnionego przez wykreślenie wpisu: KASZTELAN Browar Sierpc S.A., Sierpc, Polska 610279748 i dokonanie wpisu: Carlsberg Polska S.A., Warszawa, Polska 005703108.



**163343** 2006 12 28 A. Wprowadzono zmianę uprawnionego przez wykreślenie wpisu: KASZTELAN Browar Sierpc S.A., Sierpc, Polska 610279748 i dokonanie wpisu: Carlsberg Polska S.A., Warszawa, Polska 005703108.

**163487** 2006 12 04 A. Wprowadzono zmianę siedziby uprawnionego przez wykreślenie wpisu: HORTEX HOLDING Spółka Akcyjna, Płońsk, Polska 012691176 i dokonanie wpisu: HORTEX HOLDING Spółka Akcyjna, Warszawa, Polska 012691176.

**164090** 2006 12 05 A. Wprowadzono zmianę uprawnionego przez wykreślenie wpisu: The Gillette Company, Boston, Stany Zjednoczone Ameryki i dokonanie wpisu: McNeil-PPC Inc., New Brunswick, Stany Zjednoczone Ameryki.

**164143** 2006 12 04 A. Wprowadzono zmianę uprawnionego przez wykreślenie wpisu: VIACOM INTERNATIONAL INC., Nowy Jork, Stany Zjednoczone Ameryki i dokonanie wpisu: New Viacom International Corp., Nowy Jork, Stany Zjednoczone Ameryki.

**164143** 2006 12 04 A. Wprowadzono zmianę nazwy uprawnionego przez wykreślenie wpisu: New Viacom International Corp., Nowy Jork, Stany Zjednoczone Ameryki i dokonanie wpisu: Viacom International Inc., Nowy Jork, Stany Zjednoczone Ameryki.

**165797** 2006 12 20 C. Wprowadzono zmianę przez wykreślenie wpisu: druki i dokonanie wpisu: druki inne niż nuty.

**166272** 2006 12 12 A. Wprowadzono zmianę uprawnionego przez wykreślenie wpisu: Viacom International Inc., Nowy Jork, Stany Zjednoczone Ameryki i dokonanie wpisu: New Viacom International Corp., Nowy Jork, Stany Zjednoczone Ameryki.

**166272** 2006 12 12 A. Wprowadzono zmianę nazwy uprawnionego przez wykreślenie wpisu: New Viacom International Corp., Nowy Jork, Stany Zjednoczone Ameryki i dokonanie wpisu: Viacom International Inc., Nowy Jork, Stany Zjednoczone Ameryki.

**166296** 2006 12 12 A. Wprowadzono zmianę uprawnionego przez wykreślenie wpisu: Viacom International Inc., Nowy Jork, Stany Zjednoczone Ameryki i dokonanie wpisu: New Viacom International Corp., Nowy Jork, Stany Zjednoczone Ameryki.

**166296** 2006 12 12 A. Wprowadzono zmianę nazwy uprawnionego przez wykreślenie wpisu: New Viacom International Corp., Nowy Jork, Stany Zjednoczone Ameryki i dokonanie wpisu: Viacom International Inc., Nowy Jork, Stany Zjednoczone Ameryki.

**166508** 2006 12 19 A. Wprowadzono zmianę uprawnionego przez wykreślenie wpisu: Aleksandra Krukowska Zakład Produkcyjno-Handlowy „VICTORIA-CYMES”, Wałcz, Polska 570002026 i dokonanie wpisu: „VICTORIA CYMES” SPÓŁKA Z OGRANICZONĄ ODPOWIEDZIALNOŚCIĄ, Wałcz, Polska 331420740.

**166630** 2006 12 04 A. Wprowadzono zmianę uprawnionego przez wykreślenie wpisu: „ASTER CITY CABLE” Spółka z o.o., Warszawa, Polska 010772031 i dokonanie wpisu: ASTER SPÓŁKA Z OGRANICZONĄ ODPOWIEDZIALNOŚCIĄ, Warszawa, Polska 140282228.

**166631** 2006 12 04 A. Wprowadzono zmianę uprawnionego przez wykreślenie wpisu: „ASTER CITY CABLE” Spółka z o.o., Warszawa, Polska 010772031 i dokonanie wpisu: ASTER SPÓŁKA Z OGRANICZONĄ ODPOWIEDZIALNOŚCIĄ, Warszawa, Polska 140282228.

**166633** 2006 12 04 A. Wprowadzono zmianę uprawnionego przez wykreślenie wpisu: „ASTER CITY CABLE” Spółka z o.o., Warszawa, Polska 010772031 i dokonanie wpisu: ASTER SPÓŁKA Z OGRANICZONĄ ODPOWIEDZIALNOŚCIĄ, Warszawa, Polska 140282228.

**167203** 2006 12 21 A. Wprowadzono zmianę uprawnionego przez wykreślenie wpisu: Szostak Piotr, Szostak Tatiana ALTA S.C., 41-500 Chorzów ul. Kościuszki 63, Polska i dokonanie wpisu: „ALTA” Spółka z o.o., Chorzów, Polska.

**167204** 2006 12 21 A. Wprowadzono zmianę uprawnionego przez wykreślenie wpisu: VARIANT S.C. Wielkopolska Fabryka Okien Sawczuk Elżbieta, Sawczuk Andrzej, Poznań, Polska i dokonanie wpisu: VARIANT WIELKOPOLSKA FABRYKA OKIEN – ELŻBIE-

TA G. SAWCZUK I ANDRZEJ R. SAWCZUK SPÓŁKA JAWNA, Poznań, Polska 631056740.

**167204** 2006 12 21 A. Wprowadzono zmianę uprawnionego przez wykreślenie wpisu: VARIANT WIELKOPOLSKA FABRYKA OKIEN – ELŻBIETA G. SAWCZUK I ANDRZEJ R. SAWCZUK SPÓŁKA JAWNA, Poznań, Polska 631056740 i dokonanie wpisu: WIELKOPOLSKA FABRYKA OKIEN VARIANT NAWROCKI, KRAJEWSKI, STRASZEWSKI SPÓŁKA JAWNA, Poznań, Polska 634402288.

**168715** 2006 12 20 A. Wprowadzono zmianę uprawnionego przez wykreślenie wpisu: Takeda Pharmaceutical Company Limited, Chuo-ku, Japonia i dokonanie wpisu: Sepracor Inc., a Delaware corporation, Marlborough, Stany Zjednoczone Ameryki.

**168736** 2006 12 28 A. Wprowadzono zmianę nazwy i siedziby uprawnionego przez wykreślenie wpisu: „WIM” Spółka z o.o., Dąbrowa Górnicza, Polska 277814357 i dokonanie wpisu: OLIMP 1 Sp. z o.o., Warszawa, Polska.

**168736** 2006 12 28 A. Wprowadzono zmianę uprawnionego przez wykreślenie wpisu: OLIMP 1 Sp. z o.o., Warszawa, Polska i dokonanie wpisu: Przedsiębiorstwo WIM spółka jawna M,Witas, T.Mi-tas, Będzin, Polska 276617673.

**168737** 2006 12 28 A. Wprowadzono zmianę nazwy i siedziby uprawnionego przez wykreślenie wpisu: „WIM” Spółka z o.o., Dąbrowa Górnicza, Polska 277814357 i dokonanie wpisu: OLIMP 1 Sp. z o.o., Warszawa, Polska.

**168737** 2006 12 28 A. Wprowadzono zmianę uprawnionego przez wykreślenie wpisu: OLIMP 1 Sp. z o.o., Warszawa, Polska i dokonanie wpisu: Przedsiębiorstwo WIM spółka jawna M,Witas, T.Mi-tas, Będzin, Polska 276617673.

**168859** 2006 12 20 A. Wprowadzono zmianę nazwy uprawnionego przez wykreślenie wpisu: „DRAGON” Spółka z o.o., Kruszyn Krajeński, Polska 092985748 i dokonanie wpisu: FIRMA PRODUKCYJNO-HANDLOWA EXPERT SPÓŁKA Z OGRANICZONĄ ODPOWIEDZIALNOŚCIĄ, Kruszyn Krajeński, Polska.

**169209** 2006 12 28 A. Wprowadzono zmianę nazwy i siedziby uprawnionego przez wykreślenie wpisu: Biuro Usług i Handlu „POLWIR” Spółka z o.o., Warszawa, Polska 011059269 i dokonanie wpisu: Biuro Usług i Handlu Stowarzyszenia Polskich Wynalazców i Racjonalizatorów Oddziału Rejonowego w Częstochowie „POLWIR” Spółka z o.o., Częstochowa, Polska 011059269.

**169209** 2006 12 28 A. Wprowadzono zmianę uprawnionego przez wykreślenie wpisu: Biuro Usług i Handlu Stowarzyszenia Polskich Wynalazców i Racjonalizatorów Oddziału Rejonowego w Częstochowie „POLWIR” Spółka z o.o., Częstochowa, Polska 011059269 i dokonanie wpisu: Instytut Chemii Przemysłowej im. Prof. Ignacego Mościckiego, Warszawa, Polska 000045161.

**170870** 2006 12 28 A. Wprowadzono zmianę uprawnionego przez wykreślenie wpisu: „CELSA HUTA OSTROWIEC” Spółka z o.o., Ostrowiec Świętokrzyski, Polska 016364209 i dokonanie wpisu: CPJS – Centrum Promocji Jakości Stali Sp. z o.o., Warszawa, Polska 140128148.

**171001** 2006 12 18 A. Wprowadzono zmianę siedziby uprawnionego przez wykreślenie wpisu: „PLUS DISCOUNT” Spółka z o.o., Kraków, Polska 10816834 i dokonanie wpisu: PLUS DISCOUNT Sp. z o.o., Poznań, Polska 010816834.

**171219** 2006 12 21 A. Wprowadzono zmianę nazwy i siedziby uprawnionego przez wykreślenie wpisu: PolTelkom S.A., Wrocław-Psary, Polska 932674375 i dokonanie wpisu: TEL FORCE ONE SPÓŁKA AKCYJNA, Wrocław, Polska 932674375.

**171219** 2006 12 21 A. Wprowadzono zmianę nazwy uprawnionego przez wykreślenie wpisu: TEL FORCE ONE SPÓŁKA AKCYJNA, Wrocław, Polska 932674375 i dokonanie wpisu: TELFORCEONE SPÓŁKA AKCYJNA, Wrocław, Polska 932674375.

**171543** 2006 12 21 A. Wprowadzono zmianę uprawnionego przez wykreślenie wpisu: Wydawnictwo H, Bauer Spółka z ograniczoną odpowiedzialnością, Warszawa, Polska i dokonanie wpisu: WYDAWNICTWO BAUER SPÓŁKA Z OGRANICZONĄ ODPOWIEDZIALNOŚCIĄ SPÓŁKA KOMANDYTOWA, Warszawa, Polska 017481319.

**172121** 2006 12 07 A. Wprowadzono zmianę nazwy uprawnionego przez wykreślenie wpisu: GROUPE ENVERGURE, Marne-la-Vallée, Francja i dokonanie wpisu: LOUVRE HOTELS, Marne-la-Vallée, Francja.

**172611** 2006 12 28 A. Wprowadzono zmianę nazwy uprawnionego przez wykreślenie wpisu: CH GROUP POLSKA Spółka z o.o., Warszawa, Polska i dokonanie wpisu: KOLAJA & PARTNERS Spółka z o.o., Warszawa, Polska.

**173052** 2006 12 28 A. Wprowadzono zmianę uprawnionego przez wykreślenie wpisu: SGB Services Limited, Leatherhed, Wielka Brytania i dokonanie wpisu: Youngman Group Limited, Maldon, Wielka Brytania.

**174617** 2006 12 20 A. Wprowadzono zmianę uprawnionego przez wykreślenie wpisu: GROUPE ENVERGURE, Torcy, Francja i dokonanie wpisu: LOUVRE HOTELS, Torcy, Francja.

**178701** 2006 12 07 A. Wprowadzono zmianę uprawnionego przez wykreślenie wpisu: „WÓLCZANKA” S.A., Łódź, Polska 004339617 i dokonanie wpisu: VISTULA & WÓLCZANKA S.A., Kraków, Polska 351001329.

## 91

### DECYZJE O UNIEWAŻNIENIU PRAWA OCHRONNEGO

*Poniższe zestawienie zawiera kolejno: numer prawa ochronnego na znaki towarowe, datę unieważnienia prawa ochronnego oraz treść decyzji.*

92 720 2005 11 29 Unieważniono w całości  
99 472 2005 01 07 Unieważniono w całości

## 92

### DECYZJE O WYGAŚNIĘCIU PRAWA OCHRONNEGO

*Poniższe zestawienie zawiera kolejno: numer prawa ochronnego na znaki towarowe i datę wygaśnięcia prawa ochronnego. W przypadku wygaśnięcia prawa tylko dla części towarów (usług) wymienia się te towary (usługi).*

102 569 2004 10 26 Prawo wygasło w całości.  
90 751 2006 06 27 Prawo wygasło w całości. Wnioskiem z dnia 27.06.2006 r. pełnomocnik uprawnionego do znaku towarowego BAHLESEN TET PICANTERIE TACITOS przez uprawnionego, poinformował Urząd o rezygnacji z dalszej ochrony przedmiotowego znaku towarowego.  
126 095 2006 11 27 Prawo wygasło w całości. Wnioskiem z dnia 27.11.2006 r. uprawniony zastąpiony przez pełnomocnika poinformował Urząd o rezygnacji z dalszej ochrony przedmiotowego znaku towarowego.  
126 096 2006 11 27 Prawo wygasło w całości. Wnioskiem z dnia 27.11.2006 r. uprawniony zastąpiony przez pełnomocnika poinformował Urząd o rezygnacji z dalszej ochrony przedmiotowego znaku towarowego.  
150 488 2005 03 11 Prawo wygasło w całości. Wnioskiem z dnia 11.03.2005 r. uprawniony z rejestracji zrezygnował z ochrony znaku towarowego RAMONA zarejestrowanego pod numerem R-150488, poinformował Urząd o rezygnacji

z dalszej ochrony przedmiotowego znaku towarowego.  
165 242 2006 04 25 Prawo wygasło w całości. Wnioskiem z dnia 25.04.2006 r. wnioskodawca poinformował Urząd o rezygnacji z dalszej ochrony przedmiotowego znaku towarowego.  
76 315 2001 12 30 Prawo wygasło w części dla towarów i usług: papier, karton, wyroby z tych materiałów, dokumentacja projektowo-techniczna, druki, instrukcje, katalogi; programy do maszyn cyfrowych; wyroby do pisania i artykuły biurowe; telekomunikacja i łączność, usługi instalacyjne i projektowania sieci łączności telekomunikacyjnej, naprawa urządzeń telekomunikacyjnych, transport i magazynowanie, przewóz ludzi i towarów, usługi turystyczne, wypożyczanie samochodów osobowych i ciężarowych; usługi małej poligrafii, marketing; klasa 16, 35, 38, 39.  
108 264 2006 07 01 Prawo wygasło w części dla towarów: asfalty; klasa 19.  
108 265 2006 07 01 Prawo wygasło w części dla towarów: asfalty; klasa 19.  
108 729 2006 07 01 Prawo wygasło w części dla towarów: asfalty; klasa 19.  
111 406 2006 08 05 Prawo wygasło w części dla towarów: stal zbrojeniowa, metalowa stolarka budowlana; klasa 06.  
111 426 2006 04 09 Prawo wygasło w części dla towarów i usług: zegary, przyrządy chronometryczne konfekcjonowanie towarów, pakowanie, paczkowanie; dostarczanie, transport samochodowy; wzornictwo przemysłowe opakowań; klasa 14, 39, 42.  
114 199 2006 07 23 Prawo wygasło w części dla towarów i usług: materiały budowlane metalowe, stal zbrojeniowa, rury, złączki stalowe, gwoździe, śruby, okucia; materiały izolacyjne, wata mineralna, wata żużlowa, płyty, maty, otuliny, filce; materiały budowlane niemetalowe, cement, wapno, gips, cegła, dachówki, gazobeton, eternit, papa, smoła, lepiki, środki do uszczelniania pokryć dachowych, terakota, glazura, klepka podłogowa, drewno budowlane, stolarka budowlana, materiały do budowy i pokrywania dróg; wody mineralne, gazowane, napoje bezalkoholowe, napoje owocowe, soki owocowe; usługi: montaż instalacji ciepłowniczych oraz serwis gwarancyjny i pogwarancyjny, czyszczenie i regeneracja wymienników ciepła i instalacji ciepłych; projektowanie instalacji ciepłowniczych na olej opałowy i gaz, usługi w zakresie małej gastronomii; klasa 6, 17, 19, 32, 37, 42.  
116 074 2006 07 03 Prawo wygasło w części dla towarów: mięso i przetwory mięsne, drób i przetwory drobiowe, ryby, konserwy rybne, dziczyzna, jaja, mleko i jego przetwory, oleje jadalne, tłuszcze roślinne i zwierzęce, owoce i warzywa suszone, konserwowane, gotowane i mrożone, galaretki, żelatyna, marmolada, konfitury, pikle, sosy, buliony i koncentraty z bulionu, zupy, soki warzywne do przygotowywania potraw, sosy mięsne, chrupki, soja konserwowana, rodzynki, rosoly, korniszony, kapusta kiszona, grzyby konser-

wowane; wyroby piekarnicze, ozdoby do ciast, słodycze, makarony, płatki, kasze, kukurydza, pierożki, drożdże, przyprawy do ciast, proszki do pieczenia, kawa, herbata, kakao, cukier, ryż, mąka, mąka ziemniaczana, musztarda, ocet sosy, keczup, sól; jarzyny, ziemniaki, zioła, nasiona, rośliny, kwiaty naturalne, żywe zwierzęta, żywe ryby, żywy drób; klasa 29, 30, 31.

117 350 2006 01 17 Prawo wygasło w części dla towarów i usług: produkty i półprodukty chemiczne do celów przemysłowych, naukowych, fotograficznych, rolnych, ogrodniczych i leśnych, a także substancje chemiczne nie przetworzone; gutaperka, kauczuk, guma, azbest, mika, wyroby z tych materiałów nie ujęte w innych klasach; surowe materiały włókniste i tekstylne; produkty rolnicze, ogrodnicze, leśne, ziarna, żywe zwierzęta; usługi marketingowe, doradztwo handlowe; usługi budowlane i naprawy; klasa 1, 17, 22, 31, 35, 37.

119 205 2006 07 09 Prawo wygasło w części dla towarów i usług: elektryczne urządzenia kuchenne, krajalnice do chleba, malaksery, maszyny do mięsa, mieszalniki elektryczne do celów domowych, miksery, młynki do użytku domowego, noże elektryczne, ostrzarki mechaniczne, otwieracze do puszek elektryczne, prasy do odpadków, roboty kuchenne elektryczne, rozdrabniarki odpadów i śmieci, suszarki, trzepaczki, elektryczne urządzenia do obierania ze skórki, urządzenia do przygotowywania i wytwarzania napoi gazowanych, zmywarki naczyń; cążki do obcinania paznokci i skórek, gilotynki do paznokci, gofrownice do ciast nieelektryczne kosiarki ogrodowe, krajarki do jarzyn, maczety, maszyny do golenia, elektryczne maszyny do strzyżenia, miecze, noże, nożyczki, obcęgi, ostrzałki, otwieracze do puszek nieelektryczne, pilniki do paznokci elektryczne, pincety, polerki do paznokci, przybory do depilacji, ręczne narzędzia do zbierania owoców, ręczne rozpylacze do środków owadobójczych, roboty kuchenne nieelektryczne, scyzoryki, sekatory, siekiery, strugi, szczytce, sztucce, szable, śrubokręty, świdry, tarcze szlifierskie ręczne, tasaki, tłuczki, toporki, zestawy do golenia, zestawy do manicure i pedicure, żelazka nieelektryczne, żyletki; alarmy antywłamaniowe, alarmy dźwiękowe, alarmy pożarowe, audiowizualne urządzenia do nauki, kalkulatory, nośniki do rejestracji dźwięku i/lub obrazu, telefony, termometry nie do celów medycznych, urządzenia do gier elektronicznych działających wyłącznie z odbiornikiem telewizyjnym, urządzenia do odtwarzania i rejestracji dźwięku i/lub obrazu, urządzenia i systemy alarmowe oraz monitorowania do ochrony obiektów przemysłowych, bankowych, użyteczności publicznej i indywidualnych; alarmy antywłamaniowe, alarmy dźwiękowe i alarmy pożarowe do pojazdów, urządzenia i systemy alarmowe oraz monitorowania do ochrony pojazdów; instrumenty muzyczne elektroniczne; czajniczki do herbaty, deski

do krojenia, deski do prasowania, dozowniki mydła i papieru toaletowego, figurki z porcelany i/lub terakoty i/lub szkła, garnki kuchenne, grzebienie elektryczne, klatki dla zwierząt domowych, kosze na chleb, maty masujące, narzędzia, przybory, sprzęt i wyroby gospodarstwa domowego, pędzle do golenia, popiersia i posągi z porcelany i/lub terakoty i/lub szkła, rozpylacze do perfum, serwisy, szczoteczki do paznokci, szczotki elektryczne lub mechaniczne, termoizolowane pojemniki na mięso, wyroby ceramiczne dla gospodarstwa domowego; atrapy, broń biała, buty łyżwiarskie z łyżwami, choinki bożonarodzeniowe z materiałów syntetycznych, deski surfingowe, deskorolki, gry automatyczne inne niż na żetony oraz inne niż telewizyjne, gry towarzyskie, hantle, huśtawki, kije bilardowe, golfowe i hokejowe, klocki, konie na biegunach, gry polegające na konstruowaniu, kości do gry, kręgle, kule bilardowe, lalki, latawce, lotki, lotnie, łóżka dla lalek, łuki do strzelania, łyżwy, łyżworolki, narty, modele pojazdów w zmniejszonej skali, odzież dla lalek, ozdoby choinkowe, piłki, pistolety, przyrządy gimnastyczne, rzutki do tarczy, torby golfowe, torby na sprzęt do krykieta, urządzenia do gier elektronicznych innych niż telewizyjne, wrotki, zabawki, zabawkowe instrumenty muzyczne elektroniczne, żetony do gier; instalowanie, konserwacja, naprawy i obsługa dla urządzeń i systemów alarmowych oraz monitorowania do ochrony obiektów przemysłowych, bankowych, użyteczności publicznej, indywidualnej i pojazdów; monitorowanie urządzeń i systemów alarmowych do ochrony obiektów przemysłowych, bankowych, użyteczności publicznej i indywidualnych, projektowanie i doradztwo dla urządzeń i systemów alarmowych oraz monitorowania do ochrony obiektów przemysłowych, bankowych, użyteczności publicznej i indywidualnych; klasa 7, 8, 9, 12, 15, 21, 28, 37, 42.

119 247 2006 07 09 Prawo wygasło w części dla towarów i usług: alarmy antywłamaniowe, alarmy dźwiękowe i alarmy pożarowe do pojazdów, urządzenia i systemy alarmowe oraz monitorowania do ochrony pojazdów; instrumenty muzyczne elektroniczne; atrapy, broń biała, buty łyżwiarskie z łyżwami, choinki bożonarodzeniowe z materiałów syntetycznych, deski surfingowe, deskorolki, gry automatyczne inne niż na żetony oraz inne niż telewizyjne, gry towarzyskie, hantle, huśtawki, kije bilardowe, golfowe i hokejowe, klocki, konie na biegunach, gry polegające na konstruowaniu, kości do gry, kręgle, kule bilardowe, lalki, latawce, lotki, lotnie, łóżka dla lalek, łuki do strzelania, łyżwy, łyżworolki, narty, modele pojazdów w zmniejszonej skali, odzież dla lalek, ozdoby choinkowe, piłki, pistolety, przyrządy gimnastyczne, rzutki do tarczy, torby golfowe, torby na sprzęt do krykieta, urządzenia do gier elektronicznych innych niż telewizyjne, wrotki, zabawki, zabawko-

we instrumenty muzyczne elektroniczne, żetony do gier; instalowanie, konserwacja, naprawy i obsługa dla urządzeń i systemów alarmowych oraz monitorowania do ochrony obiektów przemysłowych, bankowych, użyteczności publicznej, indywidualnych i pojazdów; monitorowanie urządzeń i systemów alarmowych do ochrony obiektów przemysłowych, bankowych, użyteczności publicznej i indywidualnych, projektowanie i doradztwo dla urządzeń i systemów alarmowych oraz monitorowania do ochrony obiektów przemysłowych, bankowych, użyteczności publicznej i indywidualnych; klasa 12, 15, 28, 37, 42.

## 93

#### DECYZJE O ZMIANIE LUB UCHYLENIU DECYZJI (opublikowanych w Wiadomościach Urzędu Patentowego)

Poniższe zestawienie zawiera kolejno: numer prawa ochronnego na znak towarowy, numer i rok wydania Wiadomości Urzędu Patentowego, w którym zmieniona lub uchylona decyzja została ogłoszona oraz datę i treść decyzji, w której zmieniono lub uchylono decyzję poprzednią.

75 16210/1994 2006 10 02 Sprostowano oczywistą pomyłkę w decyzji o rejestracji znaku towarowego z dnia 07.01.1994 r. w następujący sposób:  
- w części dotyczącej siedziby zgłaszającego powinno być: Slough, Wielka Brytania.

## 94

#### REJESTRACJA MIĘDZYNARODOWA UZNANA W POLSCE

Poniższe zestawienie zawiera kolejno: numer międzynarodowego rejestru znaków towarowych, określenie znaku towarowego przedstawionego w postaci liter bądź cyfr oraz - jeżeli dotyczy - wskazanie symboli klas elementów graficznych znaku i w razie potrzeby rodzaju znaku, określenie klas towarowych, nazwisko i imię lub nazwę uprawnionego, jego miejsce zamieszkania lub siedzibę oraz kod kraju, datę rejestracji międzynarodowej, datę zamieszczenia informacji o tej rejestracji w Biuletynie Urzędu Patentowego oraz datę notyfikacji bądź datę rozszerzenia terytorialnego.

**270843** Rindavit 05 31  
H. Wilhelm Schaumann GmbH , An der Mühlenau 4 25421  
Pinneberg (DE)  
1963 06 20 2006 04 03 2005 10 11

**418342** CONJONCTYL 05  
EXSYMOL, Société anonyme monégasque , 4, avenue Prince  
Héréditaire Albert, MC-98 000 MONACO (MC)  
1975 10 27 2006 04 03 2005 11 25

**426598** FUGENFLEX 17 19  
Henkel KGaA , Henkelstrasse 67 40191 Düsseldorf (DE)  
1976 11 10 2006 04 03 2005 11 30

**430319** Leitz 07 09 10  
CFE: 26.1.1, 26.1.20, 27.5.1, 29.1.1, 29.1.6  
Leica Microsystems Holdings GmbH , Ernst-Leitz-Strasse 17-37  
35578 Wetzlar (DE)  
1977 05 07 2006 04 03 2005 08 12

**472787** PHYTOSSIMO 03  
CASTER, Société Anonyme , 35, avenue Franklin D. Roosevelt  
F-75008 PARIS (FR)  
1982 11 02 2006 03 20 2005 11 21

**475583** BREMI 07 09  
CFE: 25.1.15, 26.1.1, 27.5.1  
era GmbH & Co. KG , Gewerbestrasse 44 75015 Bretten (DE)  
1983 02 23 2006 04 03 2005 08 25

**485987** MWB 09 17  
CFE: 26.4.11, 26.4.22, 27.5.1, 27.5.22  
TRENCH GERMANY GMBH , Nürnberger Straße 199 96050  
Bamberg (DE)  
1984 06 01 2006 03 20 2005 07 27

**R 535410** miro 09  
miro Marketing & Service GmbH , Waldstrasse 23 63128  
Dietzenbach (DE)  
1988 11 18 2005 07 25 2004 11 19

**559085** IMA 36 39 42  
CFE: 26.1.3, 26.7.25, 27.1.1, 27.5.1  
INTER MUTUELLES ASSISTANCE S.A. , 118, avenue de Paris, F-79000  
NIORT (FR)  
1990 04 12 2006 04 03 2005 12 22

**564690** BOBOTEX 17  
Bobotex Hans Ladwig GmbH & Co. KG , Spitzenstrasse 35 42389  
Wuppertal (DE)  
1990 12 17 2006 03 20 2005 09 09

**569429** vonRoll Isola 09 17  
CFE: 27.5.1  
Von Roll Holding AG , Bahnhofstrasse 22 CH-4563 Gerlafingen (CH)  
1991 03 14 2005 05 02 2004 12 22

**575650** CFE: 27.5.22 18 25 28  
CALZATURIFICIO CHERIE - S.P.A. , Via Macerata I-62015 MONTE  
SAN GIUSTO (MC) (IT)  
1991 09 10 2006 03 20 2005 08 18

**581284** CFE: 1.15.23, 26.1.1, 26.2.1, 26.2.7, 26.7.1 07 09 11 12 42  
OLAER INDUSTRIES S.A., Société anonyme, 16, rue de Seine,  
F-92700 COLOMBES, (FR)  
1992 02 17 2006 04 03 2005 10 14

**589991** COMFORTEX 35 41  
Leipziger Messe GmbH , Messe-Allee 1 04356 Leipzig (DE)  
1992 06 01 2006 04 03 2005 09 20

**609499** FIGARO 16  
CFE: 3.7.19, 27.5.1, 27.5.4, 27.5.17  
Société du Figaro, Société anonyme, 14, bd Haussmann, F-75009  
Paris, (FR)  
1993 09 29 2006 04 03 2005 10 21

**645097** SAPERE 35 41 42  
BONGRAIN S.A. (Société Anonyme) , 42, rue Rieussec F-78220  
VIROFLAY (FR)  
1995 10 26 2005 04 18 2004 09 29

**650302** ZYX MUSIC 16 18 25 28 41  
CFE: 27.5.1  
ZYX Music GmbH & Co. KG, Benzstrasse/Industriegebiet, 35797  
Merenberg, (DE)  
1996 01 04 2006 04 03 2006 01 05

**690853** TRISA 07 09 11 21  
Trisa Holding AG , Kantonsstrasse CH-6234 Triengen (CH)  
1998 01 06 1998 05 14

**715390** Steel mate 12  
CFE: 27.5.1  
STEEL MATE Co., Ltd , Renanjie, Dongfulu, Dongfengzhen,  
Zhongshanshi, Guangdong 528415 (CN)  
1999 05 25 2006 03 06 2005 10 11



<b>719780</b>	TRIO S	03 05	Neumann Holding AG , Günthergasse 3 A-1090 Wien (AT)
LABORATOIRE D'EVOLUTION DERMATOLOGIQUE (L.E.D.) société anonyme, 7, rue d'Aguesseau, F-75008 PARIS (FR)			2002 07 10 2002 11 18 2002 09 19
1999 09 13		1999 10 14	<b>786189</b> Neumann Consulting
<b>719807</b>	beta		CFE: 26.1.1, 27.5.1 35 41 42
CFE: 26.2.1, 26.2.5, 26.3.1, 29.1.4, 29.1.6		03 05 35 36 41 42	Neumann Holding AG , Günthergasse 3 A-1090 Wien (AT)
betapharm Arzneimittel GmbH , 78, Steinerne Furt, 86167 Augsburg (DE)			2002 07 10 2002 11 18 2002 09 19
1999 08 03		1999 10 14	<b>786190</b> take it NEUMANN GROUP
<b>720221</b>	Bat		CFE: 26.11.1, 27.5.1 35 41 42
CFE: 3.7.23, 27.5.1, 28.3.0		12	Neumann Holding AG , Günthergasse 3 A-1090 Wien (AT)
STEEL MATE Co., Ltd , Renanjie, Dongfulu, Dongfengzhen, Zhongshanshi, Guangdong 528415 (CN)			2002 07 10 2002 11 18 2002 09 19
1999 10 05		2005 10 11	<b>786191</b> Neumann Executive Audit
2006 03 06			CFE: 26.11.1, 27.5.1 35 41 42
<b>726912</b>	SaCon	06 20 21 37 39 42	Neumann Holding AG , Günthergasse 3 A-1090 Wien (AT)
MEWA Textil-Service AG & Co.Management oHG, John-F.-Kennedy-Strasse 4, 65189 Wiesbaden, (DE)			2002 07 10 2002 11 18 2002 09 19
1999 09 14		2006 01 12	<b>786192</b> NEUMANN EXECUTIVE AUDIT
2006 04 03			35 41 42
<b>730612</b>	SaCon fix	06 20 21 37 39 42	Neumann Holding AG , Günthergasse 3 A-1090 Wien (AT)
MEWA Textil-Service AG & Co.Management oHG, John-F.-Kennedy-Strasse 4, 65189 Wiesbaden, (DE)			2002 07 10 2002 11 18 2002 09 19
2000 03 14		2006 01 12	<b>786193</b> NEUMANN EXECUTIVE SEARCH
2006 04 03			35 41 42
<b>744445</b>	CFE: 19.1.4	21	Neumann Holding AG , Günthergasse 3 A-1090 Wien (AT)
IDFixed B.V., 1, Brinkhorsterweg, NL-6877 AC DEELEN, (NL)			2002 07 10 2002 11 18 2002 09 19
2000 09 14		2000 11 30	<b>797505</b> yasha
<b>748559</b>	DS2 Design of Systems on Silicon Diseño de Sistemas en Silicio, S.A.		CFE: 26.1.2, 26.2.1, 26.4.12, 27.5.1, 29.1.1 25 35
CFE: 24.1.3, 27.5.1, 27.7.1, 29.1.4		09 11 42	BIZ TEKSTİL ÜRÜNLERİ PAZARLAMA SANAYİ VE TİCARET LIMITED ŞİRKETİ , Kuloğlu Mah. Turnacıbaşı Sok, Neşe Apt. N. 19/2 Beyoğlu Istanbul (TR)
DISEÑO DE SISTEMAS EN SILICIO, S.A. , CEEL Parque Tecnológico, Avenida Benjamin Franklin, 12 E-46980 PATERNA (Valencia) (ES)			2002 12 31 2003 05 05 2003 03 27
2000 12 20		2003 12 19	<b>798053</b> GUY LAROCHE
2004 05 17			09 25
<b>751816</b>	FORTIS BANK		SOCIETE GUY LAROCHE , 35, rue François 1er F-75008 Paris (FR)
CFE: 27.5.1, 29.1.1		35 36 42	2003 02 03 2006 04 03 2005 03 08
Fortis N.V., Archimedeslaan 6 NL-3584 BA Utrecht (NL); Fortis SA/NV , Koningsstraat 20 B-1000 Brussel (BE)			<b>800829</b> ARMATEX
2000 09 01		2001 03 22	17 19 22 24
<b>753632</b>	teamtechnik	06 07 09 40 42	Kordárna, a.s. , CZ-696 74 Velká nad Veličkou 890 (CZ)
teamtechnik Maschinen und Anlagen GmbH , Planckstr. 40 71691 Freiberg (DE)			2003 01 03 2003 06 30 2003 05 15
2000 11 13		2005 10 11	<b>801119</b> PURE LIFE
2006 03 20			03
<b>762476</b>	SAFETY JOGGERS	25	Mülhens GmbH & Co. KG , Venloer Strasse 241-245 50823 Köln (DE)
CORTINA N.V., Meersbloem-Melden 42 B-9700 Oudenaarde (BE)			2003 03 18 2003 06 30 2003 05 15
2001 06 15		2005 11 23	<b>803881</b> ZETA
2006 03 06			CFE: 27.5.1 11 20 21
<b>774266</b>	MASTERS COLORS		LAUFEN CZ s.r.o. , V Tůních 3/1637, CZ-120 00 Praha 2, (CZ)
CFE: 20.1.1, 26.4.1, 27.5.1		03	2003 04 17 2003 08 11 2003 07 03
GUINOT, Société Anonyme , 1, rue de la Paix F-75002 PARIS (FR)			<b>803883</b> ZETA
2001 12 21		2002 02 28	11 20 21
2002 07 01			LAUFEN CZ s.r.o. , V Tůních 3/1637, CZ-120 00 Praha 2, (CZ)
<b>779460</b>	SPORT 2000 BIG POINT		2003 04 17 2003 08 11 2003 07 03
CFE: 26.1.1, 26.1.2, 26.2.7, 27.5.1, 27.7.1, 29.1.1, 29.1.809 12 18 25 28 35 36 41 42			<b>814374</b> FANTASTIC DAY
SPORT 2000 BRAND AG , Untermüli 7 CH-6302 Zug (CH)			03
2001 10 30		2002 05 30	Avon Products, Inc. , World Headquarters, 1345 Avenue of the Americas New York, NY 10105-1096 (US)
2002 07 29			2003 11 13 2004 02 09 2003 12 25
<b>782113</b>	Little Doctor		<b>821056</b> SIENET SKY
CFE: 27.5.1		05 10 35	09
LITTLE DOCTOR INTERNATIONAL (S) Pte Ltd , 35 Selegie Road, #09-05 Parklane Shopping Mall Singapore 188307 (SG)			Siemens Aktiengesellschaft , Wittelsbacherplatz 2 80333 München (DE)
2002 03 01		2005 11 24	2003 09 29 2004 05 31 2004 04 15
2006 04 03			<b>821762</b> Veni Viti Vidi
<b>786187</b>	NEUMANN CONSULTING	35 41 42	CFE: 26.3.2, 26.3.5, 26.11.1, 29.1.13 35 42 44
Neumann Holding AG , Günthergasse 3 A-1090 Wien (AT)			VENI VIDİ VİTİ sarl , 41, rue Jules Ferry F-33200 BORDEAUX (FR)
2002 07 10		2002 09 19	2003 09 22 2006 03 20 2005 12 15
2002 11 18			<b>822468</b> SEDAL-M
			05
<b>786188</b>	Neumann Management Solution		SOPHARMA AD , 16, Iliensko shaussee Str. BG-1220 SOFIA (BG)
CFE: 26.11.1, 27.5.1		35 41 42	2004 02 19 2006 01 23 2005 09 09
			<b>823985</b> BRAINSTORM
			25
			Jean-Pierre Schwarz , Columbusstraße 62 40549 Düsseldorf (DE)
			2004 03 29 2004 07 26 2004 05 27
			<b>823994</b> ELEGANZA
			10 37
			LINET, spol. s r.o. , CZ-274 01 Želečnice 5, Slaný (CZ)
			2004 04 07 2004 07 26 2004 05 27

<b>825372</b> METRO CFE: 26.4.2, 26.4.18, 27.5.1, 29.1.12 MIP METRO Group Intellectual Property GmbH & Co. KG, Metro-Strasse 1 40235 Düsseldorf (DE) 2004 03 16 2004 08 09 2004 06 24	35	Brenntag Holding GmbH & Co. KG, Stinnes-Platz 1 45472 Mülheim an der Ruhr (DE) 2004 01 07 2004 12 27 2004 11 11
<b>826655</b> party 21 CFE: 26.4.2, 26.4.12, 26.4.17, 26.4.18, 26.4.24, 27.5.1, 27.7.1 HAZAL TEKSTIL TABL DOT GIDA SANAYI VE TICARET LIMITED ŞİRKETİ, Kanarya Mah. Güvercin Cad. 13/AK ÇEKMECE-İSTANBUL (TR) 2004 03 31 2004 08 23 2004 07 08	25	<b>835121</b> ESPRIT Ivoclar Vivadent AG, Bendererstrasse 2 FL-9494 Schaan (LI) 2004 05 05 2004 12 27 2004 11 18
<b>827816</b> angel Trains Cargo CFE: 27.5.1, 29.1.12 Angel Trains Limited, Portland House, Stag Place, Victoria London SW1E 5BH (GB) 2003 06 23 2004 09 06 2004 07 29	12 16 36 37 39 40 41 42	<b>836054</b> H21 Horizon 21 Holding, Poststrasse 4 CH-8808 Pfäffikon SZ (CH) 2004 10 07 2005 01 10 2004 12 02
<b>828301</b> novomed CFE: 1.15.15, 27.3.1, 27.5.1 NOVOMED Limited Ireland, 2nd Floor, 11-12 Warrington Place Dublin 2 (IE) 2004 06 01 2004 09 20 2004 08 05	10	<b>837078</b> DULCINEA Syngenta Participations AG, Schwarzwaldallee 215 CH-4058 Basel (CH) 2004 10 05 2005 01 24 2004 12 16
<b>828403</b> REPORTER SGARIBOLDI Giovanni, Via Cesare Battisti, 4 I-20052 MONZA (MI) (IT) 2004 01 21 2004 09 20 2004 08 05	05	<b>837205</b> COLOR DREAMS Franck Muller Watchland SA, 22, route de Malagny CH-1294 Genthod (CH) 2004 06 24 2006 04 03 2006 01 02
<b>829292</b> CFE: 26.1.12, 26.11.12 bon prix Handelsgesellschaft mbH, Haldesdorfer Straße 61 22179 Hamburg (DE) 2004 03 20 2004 09 20 2004 08 12	18 25	<b>837487</b> ARVO SOLVADIS FRANCE, 3, rue de la Buhotière, ZI de la Haie des Cognets F-35136 SAINT JACQUES DE LA LANDE (FR) 2004 08 13 2005 02 07 2004 12 23
<b>829323</b> JARLSBERG CFE: 25.1.19, 27.5.1, 29.1.13 Tine BA, Christian Frederiks plass 6 N-0154 Oslo (NO) 2004 03 26 2004 09 20 2004 08 12	29	<b>838631</b> MGM CFE: 26.4.4, 26.4.18, 26.4.24, 27.5.1, 27.5.22, 27.5.24 M.G.M. MOTORI ELETTRICI S.p.A., Via Fermi, 44 I-20094 ASSAGO (MILANO) (IT) 2004 08 12 2005 02 21 2005 01 13
<b>830013</b> toujours CFE: 5.5.1, 26.4.15, 27.5.1 Lidl Stiftung & Co. KG, Stiftsbergstrasse 1 74167 Neckarsulm (DE) 2004 03 26 2004 10 04 2004 08 26	03 05 16	<b>838681</b> play + win CFE: 24.17.5, 27.5.1, 27.5.7, 29.1.13 Verlagsgruppe NEWS Gesellschaft mbH, Taborstrasse 1-3 A-1020 Wien (AT) 2004 08 31 2006 03 20 2005 08 12
<b>831477</b> Sindaklit S.C. SINDAN SRL, Bvd. Ion Mihalache, nr. 11, sector 1 Bucureşti (RO) 2004 07 06 2006 04 03 2005 11 28	05	<b>839502</b> PRATIC LAFARGE PLATRES SA, 500, avenue Marcel Demonque F-84915 AVIGNON (FR) 2004 07 26 2005 03 21 2005 01 27
<b>831478</b> Sindaksel S.C. SINDAN SRL, Bvd. Ion Mihalache, nr. 11, sector 1 Bucureşti (RO) 2004 07 06 2006 04 03 2005 11 28	05	<b>839556</b> argo improve your life CFE: 26.1.2, 26.2.1, 27.5.1 ARGOCLIMA S.p.A., Via Varese 90 I-21013 GALLARATE (VA) (IT) 2004 05 12 2005 03 21 2005 01 27
<b>831480</b> Sindacsol S.C. SINDAN SRL, Bvd. Ion Mihalache, nr. 11, sector 1 Bucureşti (RO) 2004 07 06 2006 04 03 2005 11 28	05	<b>839564</b> Avanti Sanistaal A/S, Handværkervej 14, DK-9000 Aalborg (DK) 2004 08 25 2005 03 21 2005 01 27
<b>831481</b> Sindaksol S.C. SINDAN SRL, Bvd. Ion Mihalache, nr. 11, sector 1 Bucureşti (RO) 2004 07 06 2006 04 03 2005 11 28	05	<b>839610</b> Aimée Dalli-Werke GmbH & Co. KG, Zweifaller Strasse 120 52224 Stolberg (DE) 2004 11 03 2005 03 21 2005 01 27
<b>832431</b> AROMATIKA PREPARADOS ALIMENTICIOS, S.A., Josep Tarradellas, 38 E-08029 BARCELONA (ES) 2004 06 24 2004 11 29 2004 10 14	30	<b>840224</b> AMARETTO DI ANTONIO Distilleries Group Toorank B.V., Edisonstraat 80, NL-6942 PZ Didam, (NL) 2004 12 09 2005 04 04 2005 02 10
<b>832494</b> TERMOFLEX ELEKTRODESIGN ventilátory spol.s r.o., Květinová 16 CZ-130 00 Praha 3 (CZ) 2004 05 10 2004 11 29 2004 10 14	06 11	<b>840621</b> ERMURI TOP FOR TOBACCO HOUSE OF SMOKE CFE: 2.1.13, 5.3.1, 9.7.1, 26.1.4, 27.1.1 ERMURI Händlervereinigung e.V., 11, Am Brommerfeld 32758 Detmold (DE) 2004 09 16 2005 04 04 2005 02 17
<b>834089</b> Věti CFE: 26.4.18, 27.5.1, 29.1.13 ITM ENTREPRISES, 24, rue Auguste-Chabrières F-75015 PARIS (FR) 2004 08 19 2004 12 13 2004 11 04	16 18 23 24 25 26 35 37 38 40 41	<b>840729</b> Schober DIREKTMARKETING Schober Holding AG, Max-Eyth-Strasse 6-10 71254 Ditzingen (DE) 2004 06 03 2005 04 04 2005 02 17
<b>834304</b> BRENNTAG CFE: 26.11.8, 27.5.1, 29.1.12	01 02 03 04 39 40 42	<b>840730</b> Schober DIRECT MARKETING Schober Holding AG, Max-Eyth-Strasse 6-10 71254 Ditzingen (DE) 2004 06 03 2005 04 04 2005 02 17

<b>841507</b>	PREPUR	01	Formula One Licensing B.V., Rokin 55 NL-1012 KK Amsterdam (NL)
	PDR Recycling GmbH + Co. KG, Am alten Sägewerk 3 95349 Thurnau (DE)		2004 07 13 2005 06 13 2005 04 21
	2005 01 03 2005 04 18 2005 03 03		
<b>842088</b>	RECIOTO	33	<b>846665</b> GfK Loyalty Plus
	Camera di Commercio Industria, Artigianato e Agricoltura di Verona, Corso Porta Nuova, 96 I-37122 VERONA (IT); Camera di Commercio Industria, Artigianato e Agricoltura di Vicenza, Corso Antonio Fogazzaro, 37 I-36100 VICENZA (IT)		CFE: 27.5.1, 27.5.10 30 35
	2004 11 03 2005 05 02 2005 03 10		GfK AG, 101, Nordwestring, 90419 NÜRNBERG (DE)
<b>842089</b>	AMARONE	33	2004 08 31 2005 06 27 2005 05 05
	Camera di Commercio Industria, Artigianato e Agricoltura di Verona, Corso Porta Nuova, 96 I-37122 VERONA (IT)		<b>846881</b> NITRO 28
	2004 11 03 2005 05 02 2005 03 10		Daiwa-Cormoran Sportartikel-Vertrieb GmbH, Industriestraße 28 82194 Gröbenzell (DE)
<b>842203</b>	Sabel	15	2005 03 18 2005 06 27 2005 05 12
	Schimmel Verwaltungsgesellschaft mbH, Friedrich-Seele-Straße 20 38122 Braunschweig (DE)		<b>847044</b> Beauty Planet 03
	2004 10 22 2005 05 02 2005 03 10		Mann & Schröder GmbH, Bahnhofstrasse 14 74936 Siegelbach (DE)
<b>842221</b>	RAPSODIE	29	2005 02 25 2005 06 27 2005 05 12
	"VOG" EINFUHR UND GROSSHANDEL MIT LEBENSMITTELN UND BEDARFSGÜTERN AKTIENGESELLSCHAFT, Bäckermühlweg 44 A-4010 LINZ (AT)		<b>848772</b> Batton 34
	2004 12 10 2005 05 02 2005 03 10		Joh. Wilh. von Eicken GmbH, Drechslerstrasse 1-3 23556 Lübeck (DE)
<b>842230</b>	Déli'light	30	2005 03 22 2006 04 03 2005 08 09
	CFE: 1.15.21, 25.1.19, 27.5.1, 29.1.13		<b>849577</b> VM ZINC
	SOCIETE COOPERATIVE GROUPEMENTS D'ACHATS DES CENTRES LECLERC, S.C. GALEC, 52, rue Camille Desmoulins F-92451 ISSY LES MOULINEAUX Cedex (FR)		CFE: 1.3.2, 1.3.12, 26.4.8, 26.4.9, 26.4.10, 26.11.3, 26.11.9, 29.1.13 06 37
	2004 10 07 2005 05 02 2005 03 10		UMICORE, société anonyme, Rue du Marais 31 B-1000 Bruxelles (BE)
<b>843056</b>	fresenius proServe	35 36 37 42	2004 11 17 2005 08 08 2005 06 16
	CFE: 3.7.17, 26.3.6, 26.11.12, 27.5.1, 29.1.12		<b>849600</b> EMPORIO ARMANI CAFFE
	Fresenius ProServe GmbH, Borkenberg 14 61440 Oberursel (DE)		CFE: 3.7.1, 3.7.16, 27.5.1 35 43
	2004 06 01 2005 05 16 2005 03 24		GIORGIO ARMANI S.P.A., Via Borgonuovo, 11 I-20121 MILANO (IT)
<b>843734</b>	Jolie	09 16 35 38 41 42	2004 09 10 2005 08 08 2005 06 16
	CFE: 27.5.1		<b>851432</b> 30 MONTAIGNE MAISON CHRISTIAN DIOR PARIS
	Axel Springer Young Mediahouse GmbH, Werinherstrasse 71 81541 München (DE)		CFE: 27.5.1, 27.7.1 04
	2004 03 02 2005 05 16 2005 03 31		PARFUMS CHRISTIAN DIOR, 33, avenue Hoche F-75008 PARIS (FR)
<b>844053</b>	XENO	17	2005 03 18 2005 08 22 2005 07 07
	TOYO BOSEKI KABUSHIKI KAISHA, 2-8, Dojima Hama 2-Chome Kita-Ku, Osaka-Shi OSAKA 530-8230 (JP)		<b>855537</b> Pom Delight 29 30
	2004 12 17 2006 04 03 2005 12 22		Bahlsen GmbH & Co. KG, Podbielskistrasse 11 30163 Hannover (DE)
<b>844288</b>	J.F. MORRIS	35	2005 04 06 2006 04 03 2005 12 08
	CFE: 27.5.1		<b>856401</b> Château Blanc TOP QUALITY BELGIAN CHOCOLATES
	BERIL TEKSTIL YIKAMA SANAYI VE TICARET LIMITED ŞİRKETİ, Hoşdere Köyü Koçular Sit.E.Blok No:33 ESENYURT/ISTANBUL (TR)		CFE: 7.1.1, 26.4.1, 26.4.7, 27.5.1, 29.1.2, 29.1.6, 29.1.7 30
	2004 07 20 2005 05 30 2005 04 07		PRALIBEL N.V., Jagershoek 21 B-8570 Vichte (BE)
<b>844313</b>	EOS	09 35	2005 07 05 2006 03 20 2005 11 08
	CONLOG Consulting & Logistik G.m.b.H., Harterstraße 96 A-8053 Graz/Neuhart (AT)		<b>856863</b> AGATHON 07 09 37
	2004 08 09 2005 05 30 2005 04 07		Agathon AG, Maschinenfabrik, Obere Steingrubenstrasse 48 CH-4500 Solothurn (CH)
<b>844808</b>	LINELESS	03	2005 06 30 2005 10 31 2005 09 08
	Cosmetic Dermatology, Inc., 8798 Northwest, 15th Street Miami, FL 33172 (US)		<b>857904</b> Technistone light 09 19 20
	2004 11 05 2006 04 03 2005 08 16		Technistone, a.s., Bratří Stefanu 1070 CZ-500 03 Hradec Králové (CZ)
<b>844832</b>	DONAUFRÖST	01 02 03	2005 01 26 2005 10 31 2005 09 15
	Donauchem Handelsgesellschaft m.b.H., Lisztstraße 4 A-1030 Wien (AT)		<b>858710</b> CULT 03
	2005 01 13 2005 05 30 2005 04 14		Aldi Einkauf GmbH & Co. oHG, Eckenbergstrasse 16 45307 Essen (DE)
<b>845571</b>	F 1		2005 07 11 2005 10 31 2005 09 15
	CFE: 27.5.1, 27.7.1 01 03 04 07 08 09 11 12 14 16 18 21 25 28 29 30 32 33 34 35 36 38 39 41 42 43		<b>859275</b> CETAVLON 05
			PIERRE FABRE MEDICAMENT, 45, place Abel Gance F-92100 BOULOGNE (FR)
			2005 07 25 2005 11 14 2005 09 22
			<b>860344</b> Guideport Tours 35 38 39 41
			Sennheiser electronic GmbH & Co. KG, Am Labor 1 30900 Wedemark (DE)
			2004 09 16 2006 04 03 2005 10 25
			<b>861350</b> HoldemPoker.com
			CFE: 26.4.18, 26.11.8, 27.5.1 09 28 41
			Ongame e-solutions AB, Dragarbrunnsgatan 50 SE-753 20 Uppsala (SE)
			2005 07 05 2006 03 20 2005 11 25
			<b>863950</b> 4GAS 04 39 40
			4Gas B.V., Max Euwelaan 21 NL-3062 MA Rotterdam (NL)
			2005 09 16 2006 03 20 2005 11 25

<b>864672</b>	STELLOX	07 12
Zakrytoe aktsionernoe obschestvo „Avia 3N” , 3, 1-y Shchipkovsky per. RU-113093 Moscow (RU)		
2005 05 24	2006 04 03	2005 12 05
<b>867071</b>	BREWERS CLAREX	01
DSM IP Assets B.V. , Het Overloon 1 NL-6411 TE Heerlen (NL)		
2005 09 28	2006 04 03	2005 11 18
<b>867096</b>	Bryndza Slatina	29
CFE: 2.3.12, 2.3.21, 27.5.1		
BRYNDZIARÉĽĽ A SYRÁRÉĽĽ, s.r.o. , SNP 5 SK-962 01 Zvolenská Slatina (SK)		
2005 09 08	2006 01 09	2005 11 24
<b>867173</b>	Transaction Banking Factory	09 16 35 36 38 42
Deutsche Telekom AG , Friedrich-Ebert-Allee 140 53113 Bonn (DE)		
2005 06 14	2006 03 20	2005 12 06
<b>868717</b>	aroma	29 30 31 32
CFE: 25.1.13, 27.5.1, 29.1.13		
AROMA- BURSA MEYVE SULARI VE GIDA SANAYI ANONIM SIRKETI , Ataturk Caddesi, Kurtulus Mahallesi, No: 232 Gursu Bursa (TR)		
2005 09 22	2006 04 03	2005 12 01
<b>868748</b>	OPTISHARP	01 05
DSM IP Assets B.V. , Het Overloon 1 NL-6411 TE Heerlen (NL)		
2004 11 10	2006 01 23	2005 12 08
<b>868904</b>	HARVEY BIRDMAN, ATTORNEY AT LAW	09 16 25 28
Turner Entertainment Networks International Limited , Turner House, 16 Great Marlborough Street London W1F 7HS (GB)		
2005 02 14	2006 02 06	2005 12 15
<b>868939</b>	NIO LUBE	04
Norsk Industrijelje AS , Postboks 6169, Etterstad, N-0658 OSLO, (NO)		
2005 10 19	2006 02 06	2005 12 15
<b>870074</b>	Solifinance	35 39
CFE: 26.1.6, 26.1.24, 26.11.13, 27.5.1		
Solifinance OÜ , Narva mnt.13a, EE-10151 Tallinn, (EE)		
2005 01 18	2006 02 06	2005 12 22
<b>870092</b>	AV STUMPFL	01 06 09
Stumpfl GmbH , Rudigierstraße 8 A-4701 Bad Schallerbach (AT)		
2004 12 17	2006 04 03	2005 12 19
<b>870093</b>	DeN2O	01 07 37 42
CFE: 27.7.1		
Uhde GmbH , Friedrich-Uhde-Straße 15 44141 Dortmund (DE)		
2004 11 10	2006 02 06	2005 12 22
<b>870099</b>	kraftway	09 35 42 44
CFE: 26.1.12, 27.5.1		
Zakrytoe Aktsionernoe Obshchestvo „Kraftway Corporation PLS” , office 51, 3, ulitsa Karla Marksa RU-141070 Korolev (RU)		
2005 03 28	2006 02 06	2005 12 22
<b>870135</b>	D	09 14 18 25
CFE: 9.3.17, 27.5.1		
CHRISTIAN DIOR COUTURE , 30, avenue Montaigne F-75008 Paris (FR)		
2005 09 16	2006 02 06	2005 12 22
<b>870143</b>	SOUNDGARD TOP	17 19
R. Kohlhauer GmbH , Draisstr. 2 76571 Gaggenau (DE)		
2004 09 27	2006 02 06	2005 12 22
<b>870146</b>	CYBERG WEAR	18 25
CFE: 26.1.19, 26.1.24, 27.5.1		
ARGENTI ALESSANDRO , Via delle Fonti, 55 int. 2 I-59015 CARMIGNANO (PO) (IT)		
2005 04 06	2006 02 06	2005 12 22
<b>870174</b>	CFE: 5.7.2, 15.7.1, 15.7.3, 28.3.0	33
ANHUI KOUZI ALCOHOL CO., LTD. , Sandikou Huaibei Anhui Province (CN)		
2004 11 30	2006 02 06	2005 12 22
<b>870194</b>	Micron BONFIGLIOLI	07
CFE: 26.4.3, 26.7.5, 27.5.1, 28.7.0		
BONFIGLIOLI RIDUTTORI S.P.A. , Via Giovanni XXIII, 7/A, Frazione Lippo I-40012 CALDERARA DI RENO (BO) (IT)		
2005 04 28	2006 02 06	2005 12 22
<b>870746</b>	OPTIFLEXO	16 17
Papier-Mettler Inh. Michael Mettler , Hochwaldstraße 22 54497 Morbach (DE)		
2005 10 10	2006 02 20	2005 12 29
<b>871315</b>	INFUSIA	05 10 44
FRESENIUS KABI AG , Friedrichstrasse 2-6 60323 Frankfurt (DE)		
2005 08 30	2006 02 20	2006 01 05
<b>871377</b>	balabala	25
CFE: 27.5.1		
WENZHOU SEMIR CHILDREN'S CLOTHING CO., LTD. , Semir Mansion, Wenjin Road, Xinqiao, Wenzhou Zhejiang 325006 (CN)		
2005 12 05	2006 02 20	2006 01 05
<b>871378</b>	westmax	39
Westermann GmbH & Co. KG, Spedition , Hansestrasse 6 48165 Münster (DE)		
2005 11 16	2006 02 20	2006 01 05
<b>871379</b>	VOYLET	07
CFE: 27.5.1		
NINGBO LIS INDUSTRIAL CO., LTD. , Hehua Bridge Industry Park, Yunlong Town, Yinzhou Ningbo (CN)		
2005 09 19	2006 02 20	2006 01 05
<b>871386</b>	CFE: 28.3.0	11 20 21
ARONKASEI CO., LTD. , 22-1, Higashi-Gotanda 1-chome, Shinagawa-ku Tokyo 141-0022 (JP)		
2005 01 07	2006 02 20	2006 01 05
<b>871399</b>	BAYACE	05
Omnipharm Limited , 1 The Spire, Egypt Road Nottingham NG7 7GD (GB)		
2005 11 02	2006 02 20	2006 01 05
<b>871401</b>	BENACE	05
Omnipharm Limited , 1 The Spire, Egypt Road Nottingham NG7 7GD (GB)		
2005 11 02	2006 02 20	2006 01 05
<b>871419</b>	VST	25
CFE: 27.5.1		
ÖMER KOÇ , Çirpici Mah. Prof. Dr. Turan Güneş Cad. No:167 Zeytinburnu/Istanbul (TR)		
2004 12 24	2006 02 20	2006 01 05
<b>871423</b>	Farf allina	25 35 39
CFE: 3.13.1, 27.3.1, 27.5.1		
Obshchestvo s ogranichennoyotvetstvennost'yu „NADEZHDA” , 19, 3 Krasnosel'skiy petit rue, RU-107140 Moscow, (RU)		
2005 06 14	2006 02 20	2006 01 05
<b>871592</b>	MASARU EMOTO	05 14 25 32 35 41 42
CFE: 1.15.17, 17.2.1		
Hado Life Europe Est. , Essanestrasse 164 FL-9492 Eschen (LI)		
2005 10 06	2006 02 20	2006 01 05
<b>871598</b>	B.B	09
CFE: 18.5.3, 26.1.19, 27.5.1, 29.1.3		
ZHONGHANG ELECTRONIC MEASURING INSTRUMENTS CO., LTD , P.O. Box 2 Hanzhong, Shaanxi 723007 (CN)		
2005 08 29	2006 02 20	2006 01 05
<b>871607</b>	LELU	09 25
CFE: 27.5.1		
Heatuju Maaletooja OÜ , Oravapesa, Tahkuranna vald EE-86502 Pärnumaa (EE)		
2005 09 27	2006 02 20	2006 01 05



<b>871608</b>	VENLAXOR	05	<b>871681</b>	BASARAB	33
Joint Stock Company „GRINDEKS”, 53, Krustpils str. RIGA LV-1057 Latvia (LV)			BASARAB Igor , str. Stefan cel Mare nr. 33, ap. 105 MD-4801 Criuleni (MD)		
2005 11 10	2006 02 20	2006 01 05	2005 10 13	2006 02 20	2006 01 05
<b>871609</b>	CASI Gourmet		<b>871682</b>	LORANSS & CO	
CFE: 1.1.25, 26.11.12, 27.5.1, 27.5.8, 29.1.14 29 31			CFE: 3.11.1, 26.1.15, 27.5.1, 29.1.12 03 05 09 14 18 25		
COOPERATIVA PROVINCIAL AGRARIA Y GANADERA SAN ISIDRO, S.C. AND , Ctra. Nijar, s/n E-04120 LOS PARTIDORES-LA CAÑADA (Almería) (ES)			BOUHERAOUA Ali , 10, rue Claudins-Petit F-78500 SARTROUVILLE (FR)		
2005 02 22	2006 02 20	2006 01 05	2005 05 09	2006 02 20	2006 01 05
<b>871613</b>	LONON		<b>871685</b>	MC.TINTINI	
CFE: 27.5.7, 28.3.0 09 11			CFE: 3.5.24, 3.5.25, 27.5.1, 29.1.15 24 25		
LONON INDUSTRY CO., LTD , No 122, Xiaolan Industry Park, Xiaolan, Zhongshan Guangdong (CN)			ÇAKARLAR TEKSTİL SANAYİ VE TİCARET LIMITED ŞİRKETİ , Cumhuriyet Mah. Küçük Sanayi Kosu Sok.No.28 Demirtas/Bursa (TR)		
2005 05 08	2006 02 20	2006 01 05	2005 11 04	2006 02 20	2006 01 05
<b>871614</b>	CFE: 3.11.12, 3.11.24, 29.1.15	25 35	<b>871698</b>	Rapidsolver	07
CONG TY TNHH SX VA DVXK NGUYEN HOANG , 45 Quang Trung, quan Hoan Kiem Ha Noi (VN)			Robert Bosch GmbH , Stuttgart (DE)		
2005 10 27	2006 02 20	2006 01 05	2005 09 20	2006 02 20	2006 01 05
<b>871615</b>	KICO		<b>871706</b>	Glacier	
CFE: 26.4.18, 27.5.1, 29.1.15 25 35			CFE: 27.5.1 16		
CONG TY TNHH SX VA DVXK NGUYEN HOANG , 45 Quang Trung, quan Hoan Kiem Ha Noi (VN)			Arctic Paper Håfreströms Aktiebolag , SE-464 82 Åsensbruk (SE)		
2005 10 27	2006 02 20	2006 01 05	2005 10 10	2006 02 20	2006 01 05
<b>871616</b>	KIDS COLLECTION For Your Love		<b>871708</b>	PREMIER CVD	
CFE: 2.1.7, 27.5.1, 29.1.15 25 35			CFE: 25.1.19, 27.5.1, 29.1.14 34		
CONG TY TNHH SAN XUAT VA DICH VU XUAT KHAU NGUYEN HOANG , 45 Quang Trung, quan Hoan Kiem Ha Noi (VN)			Japan Tobacco Inc. , 2-2-1 Toranomon, Minato-ku Tokyo (JP)		
2005 10 27	2006 02 20	2006 01 05	2005 11 03	2006 02 20	2006 01 05
<b>871624</b>	Siemens SST	07	<b>871712</b>	Twin-AF-Mag	07
Siemens Aktiengesellschaft , Wittelsbacherplatz 2 80333 München (DE)			Applied Materials GmbH & Co. KG , Siemensstrasse 100 63755 Alzenau (DE)		
2005 11 16	2006 02 20	2006 01 05	2005 10 28	2006 02 20	2006 01 05
<b>871626</b>	CFE: 5.3.11, 24.1.10, 25.1.19, 28.5.0, 29.1.14	30	<b>871723</b>	PEROPRIL	
Otkrytoe Aktionerno Obschestvo Kompania „May” , dom 1a, Ozernaya RU-141190 Fryazino Moskovskoy obl. (RU)			CFE: 27.5.1 05		
2005 11 15	2006 02 20	2006 01 05	BIOFARMA , 22, rue Garnier F-92200 NEUILLY-SUR-SEINE (FR)		
<b>871627</b>	Siemens SGen	07	2005 11 04	2006 02 20	2006 01 05
Siemens Aktiengesellschaft , Wittelsbacherplatz 2 80333 München (DE)			<b>871725</b>	HEATBAR	11 34 35
2005 11 16	2006 02 20	2006 01 05	Philip Morris Products S.A. , Quai Jeanrenaud 3 CH-2000 Neuchâtel (CH)		
<b>871628</b>	Siemens SST-PAC	07	2005 11 22	2006 02 20	2006 01 05
Siemens Aktiengesellschaft , Wittelsbacherplatz 2 80333 München (DE)			<b>871732</b>	ULTRA DIAMANT	03
2005 11 16	2006 02 20	2006 01 05	Coty Deutschland GmbH , Fort Malakoff Park, Rheinstrasse 4E 55116 Mainz (DE)		
<b>871629</b>	Siemens SGT-PAC	07	2005 11 22	2006 02 20	2006 01 05
Siemens Aktiengesellschaft , Wittelsbacherplatz 2 80333 München (DE)			<b>871742</b>	RoLinker	
2005 11 16	2006 02 20	2006 01 05	CFE: 27.5.1 25		
<b>871633</b>	FASHION FOR PEACE		LI QIANG , Qiuzhuangzhen, Shuangtaqu, Zhuozhoushi Hebeisheng 072750 (CN)		
CFE: 2.9.14, 2.9.15, 3.7.11, 5.3.17, 25.7.7, 29.1.14 25 41			2005 10 28	2006 02 20	2006 01 05
Factory Holding GmbH , Einsteinstrasse 44 73230 Kirchheim (DE)			<b>871744</b>	fruit du monde	31
2005 11 04	2006 02 20	2006 01 05	Plus Warenhandels-gesellschaft mbH , Wissollstrasse 5-43 45478 Mülheim an der Ruhr (DE)		
<b>871636</b>	BAOLIAN	21	2005 11 23	2006 02 20	2006 01 05
Zeng Wenguang , 17, No. 1 Road Fengxinlianyun, Cun Chaozhou City Guangdong Province (CN)			<b>871755</b>	Hybridkat	07
2005 07 04	2006 02 20	2006 01 05	Siemens S.A.S. , 9, boulevard Finot F-93527 Saint-Denis Cedex 2 (FR)		
<b>871676</b>	TEMPALGIN	01 05 16	2005 08 01	2006 02 20	2006 01 05
AKTSIONERNO DROUJESTVO „SOPHARMA” , 16, oulitsa „Iliensko chausse” BG-1220 Sofia (BG)			<b>871757</b>	CONWERT	35 36 42
2005 11 10	2006 02 20	2006 01 05	Conwert Immobilien Invest GmbH , Monbijouplatz 10 10178 Berlin (DE)		
			2004 05 03	2006 02 20	2006 01 05
			<b>871779</b>	FTL FIRST TRANSPORT LINES	
			CFE: 26.11.3, 27.1.1, 27.5.1 12 37 39		
			FTL - First Transport Lines, a.s. , Letecká 8 CZ-796 23 Prostějov (CZ)		
			2005 06 16	2006 02 20	2006 01 05
			<b>871794</b>	DESIGN links.at	
			CFE: 25.1.9, 27.5.1 35 38 42		

Ing. Thomas Schubert , Taubstummengasse 15/10A A-1040 Wien (AT) 2005 11 03 2006 02 20 2006 01 05			
<b>871807</b> BOLE CFE: 26.13.25, 27.5.1, 28.3.0 07 NINGBO SHUANGMA PLASTIC MACHINERY MANUFACTURING CO., LTD (ningbo shuangma suji zhizao youxian gongsi) , Zhutian Village, Xiaogang, Beilun, Ningbo Zhejiang 315821 (CN) 2005 11 18 2006 02 20 2006 01 05			
<b>871808</b> IPZ CFE: 26.4.3, 26.4.18, 27.5.1, 29.1.13 01 02 04 08 16 17 19 35 Alfred Zechmeister , Marktplatz 13 A-4720 Neumarkt (AT) 2005 09 19 2006 02 20 2006 01 05			
<b>871814</b> Struktur-E 05 30 31 St. Hippolyt Nutrition Concepts Marketing- und Vertriebs GmbH , Im Grund 52 36110 Schlitz (DE) 2005 11 09 2006 02 20 2006 01 05			
<b>871821</b> real,- junior cup INTERNATIONAL STREET SOCCER CFE: 21.3.1, 24.17.1, 26.11.12, 27.5.1, 29.1.14 08 09 14 16 18 22 24 25 26 28 35 41 MIP METRO Group Intellectual Property GmbH & Co. KG , Metro- Strasse 1 40235 Düsseldorf (DE) 2005 08 09 2006 02 20 2006 01 05			
<b>871824</b> FABULESS 01 29 DSM IP Assets B.V. , Het Overloon 1 NL-6411 TE Heerlen (NL) 2005 10 28 2006 02 20 2006 01 05			
<b>871830</b> HATTIP'S 25 CFE: 27.5.1 DICLELER TEKSTIL SANAYI VE TICARET LIMITED ŞİRKETİ , Mimar Kemalettin Mah. Şehnameci Sk. No: 18 Laleli ISTANBUL (TR) 2004 10 18 2006 02 20 2006 01 05			
<b>871834</b> CFE: 1.1.1, 1.1.8, 26.1.13 09 14 16 18 24 25 28 34 DaimlerChrysler AG , Epplestrasse 225 70567 Stuttgart (DE) 2004 11 23 2006 02 20 2006 01 05			
<b>871845</b> AQUILA aqualinea 32 CFE: 19.7.9, 19.7.16, 27.5.1, 29.1.12 Karlovarské minerální vody, a.s. , Horova 3 CZ-360 21 Karlovy Vary (CZ) 2005 08 25 2006 02 20 2006 01 05			
<b>871851</b> News 35 CFE: 1.5.2, 1.5.23 Limited Liability Company „News Outdoor Rus” , section 9, building 2, 17, st. Marshala Timoshenko RU-121359 Moscow (RU) 2005 11 07 2006 02 20 2006 01 05			
<b>871874</b> GYMISO 05 44 Dayshape Ltd , 51 Lafone Street London (GB) 2005 10 03 2006 02 20 2006 01 05			
<b>871878</b> CFE: 26.4.8, 29.1.1 06 17 19 Hermann Gutmann Werke AG , Nürnberger Straße 57-81 91781 Weißenburg (DE) 2004 09 24 2006 02 20 2006 01 05			
<b>871879</b> Food Products 29 30 32 CFE: 26.1.18, 26.11.3, 27.1.1, 27.5.1, 29.1.13 ÖZMER MEYVE ÖZLERİ KOKTEYL SOSLARI SANAYİ TICARET VE PAZARLAMA LİMİTED ŞİRKETİ , Yukari Dudullu Beyit Sok. No.54 L'MRANIYE-ISTANBUL (TR) 2005 11 04 2006 02 20 2006 01 05			
<b>871880</b> MEDISpace PARTITIONING 06 19 37 42 CFE: 20.5.7, 26.11.1, 26.11.12, 26.11.13, 27.5.1, 29.1.12 Unispace AG , Gewerbestrasse 5 CH-6330 Cham (CH) 2004 10 22 2006 02 20 2006 01 05			
<b>871883</b> CFE: 4.5.3, 18.1.19, 24.9.3 07 09 16 28 35 36 42 Resurs Bank AB , Box 22209 SE-250 24 Helsingborg (SE) 2005 09 01 2006 02 20 2006 01 05			
<b>871887</b> FEEL THE CHEMISTRY AMI AGROLINZ MELAMINE INTERNATIONAL 01 04 12 16 17 19 20 27 28 35 CFE: 27.5.1, 29.1.13 AMI Agrolinz Melamine International GmbH , St. Peter-Straße 25 A-4020 Linz (AT) 2005 09 12 2006 02 20 2006 01 05			
<b>871888</b> PERFORMANCE PRODUCTS AMI MELAMINE 01 12 16 17 19 20 27 28 CFE: 27.5.1, 29.1.12 AMI Agrolinz Melamine International GmbH , St. Peter-Straße 25 A-4020 Linz (AT) 2005 09 12 2006 02 20 2006 01 05			
<b>871889</b> MELAMINE IS GREAT AMI MELAMINE 01 12 16 17 19 20 27 28 CFE: 27.5.1, 29.1.13 AMI Agrolinz Melamine International GmbH , St. Peter-Straße 25 A-4020 Linz (AT) 2005 09 12 2006 02 20 2006 01 05			
<b>871900</b> GIZIA 25 CFE: 27.5.1, 27.5.17 GIZIA MODA TEKSTİL SANAYİ VE DİŞ TICARET LİMİTED ŞİRKETİ , Gürsel Mahallesi Erzincan Sokak No. 1, Kagithane Istanbul (TR) 2005 01 28 2006 02 20 2006 01 05			
<b>871909</b> BLASTSHE 25 CFE: 27.1.1, 27.5.1, 29.1.12 JOYTEKS TEKSTİL SANAYİ VE TICARET LİMİTED ŞİRKETİ , Londra Asfalti Havaalani Kavşagi Sanayi Cad. No. 14 Çobançeşme Bahçelievler/ISTANBUL (TR) 2005 05 06 2006 03 06 2006 01 12			
<b>871915</b> Rockford Fosgate 09 CFE: 27.5.1 ROCKFORD CORPORATION , 600 South Rockford Drive TEMPE, AZ 85281 (US) 2005 11 10 2006 03 06 2006 01 12			
<b>871920</b> FLÜGERL 32 33 RED BULL GMBH , Am Brunnen 1 A-5330 FUSCHL AM SEE (AT) 2005 10 28 2006 03 06 2006 01 12			
<b>871922</b> SINUMERIK 828 07 09 41 Siemens Aktiengesellschaft , Wittelsbacherplatz 2 80333 München (DE) 2005 11 11 2006 03 06 2006 01 12			
<b>871925</b> TELLUS 19 20 40 MADERO, s.r.o. , Horné Orešany 558 SK-919 03 Horné Orešany (SK) 2005 11 09 2006 03 06 2006 01 12			
<b>871928</b> Diving Centers Werner Lau 41 CFE: 2.1.14, 26.11.12, 27.5.1, 29.1.15 Werner LAU , Felmisweidweg 3 CH-6948 Horw (CH) 2005 11 24 2006 03 06 2006 01 12			
<b>871947</b> UMBRA 33 CFE: 27.5.1 MOLDAGROVIN S.R.L. , Str. Korolenco nr. 6 MD-5301 Vulcăneşti, UTA Găgăuzia (MD) 2005 10 21 2006 03 06 2006 01 12			
<b>871963</b> MATTONI Carlsbad GRAND MINERAL WATER 32 CFE: 3.7.1, 3.7.16, 25.1.17, 26.1.15, 27.5.1, 29.1.13 Karlovarské minerální vody, a.s. , Horova 3 CZ-360 21 Karlovy Vary (CZ) 2005 08 23 2006 03 06 2006 01 12			
<b>871967</b> beatport 35 41 BEATPORT, LLC , 1037B Broadway Denver, CO 80203 (US) 2005 10 10 2006 03 06 2006 01 12			
<b>871976</b> Sedna 09 CFE: 27.5.1			

METESAN LEXEL ELEKTRİK MALZEMELERİ SANAYİ VE TİCARET ANONİM ŞİRKETİ , Atatürk Organize Sanayi Bölgesi Sokak No: 6 TR-10011 ÇİGLİ/İZMİR (TR)				<b>872074</b>	FL			
2005 04 26	2006 03 06	2006 01 12		CFE: 27.5.1				11
DLAA INDUSTRIAL CO., LTD. , Taifeng Industrial District, Xiaolan Town, Zhongshan City Guangdong 528415 (CN)								
2005 09 26	2006 03 06	2006 01 12						
<b>871977</b>	PREMIUM ALUMINA			<b>872082</b>	CARPOLY			
CFE: 26.3.4, 27.5.1, 29.1.4			01	CFE: 26.4.4, 26.4.10, 26.4.24, 26.5.1, 27.5.1				02
Almatis GmbH , Olof-Palme-Straße 37 60439 Frankfurt (DE)								
2005 09 08	2006 03 06	2006 01 12		GUANGDONG CARPOLY CHEMICAL CO., LTD. , Jinxi Industrial District, Tangxia Town, Pengjiang Area, Jiangmen, Guangdong (CN)				
<b>871982</b>	LEXGUARD			2005 10 26	2006 03 06	2006 01 12		
CFE: 26.1.3, 26.7.1, 26.11.2, 26.11.12, 27.5.1, 29.1.13			09	<b>872085</b>	CFE: 28.3.0			02
Intertruck Benelux B.V. , Koddeweg 10 NL-3194 DH Hoogvliet (NL)								
2004 11 18	2006 03 06	2006 01 12		GUANGDONG CARPOLY CHEMICAL CO., LTD. , Jinxi Industrial District, Tangxia Town, Pengjiang Area, Jiangmen, Guangdong (CN)				
<b>871983</b>	ADESIA			2005 10 26	2006 03 06	2006 01 12		
CFE: 27.5.1, 29.1.12			01 02 17	<b>872095</b>	HOFATEX			17
ADESIA , ZAC de Chavanne F-69400 ARNAS (FR)								
2005 10 19	2006 03 06	2006 01 12		Smrečina Hofatex, a.s. , Cesta ku Smrečine 5 SK-975 45 Banska Bystrica (SK)				
<b>871991</b>	ZOPITIN		03 05	2005 10 05	2006 03 06	2006 01 12		
Vitabalans Oy , Varastokatu 8 FI-13500 HÄMEENLINNA (FI)								
2005 11 18	2006 03 06	2006 01 12		<b>872100</b>	REMOTION			09 42
<b>871997</b>	SilverProtec		01 02 06 07 10 11 17 20 21	Remotion BV, Joan Muskenweg 58, NL-1099 CK Amersfoort, (NL)				
Viessmann Kältetechnik AG , Schleizer Strasse 100 95030 Hof (DE)								
2005 03 03	2006 03 06	2006 01 12		2005 01 26	2006 03 06	2006 01 12		
<b>872002</b>	SARIEFE			<b>872102</b>	Brain Branding			16 35 41 42
CFE: 27.5.1			33	BBDO Consulting GmbH , Königsallee 92 40212 Düsseldorf (DE)				
ELDA İÇECEK VE ENERJİ HİZMETLERİ SANAYİ VE TİCARET ANONİM ŞİRKETİ , İtob Organize Sanayi Bölgesi P.K. TR-35440 Tekeli, Menderes-Izmir (TR)								
2004 10 20	2006 03 06	2006 01 12		2005 02 21	2006 03 06	2006 01 12		
<b>872011</b>	SurjetKit			<b>872104</b>	Crepower			09
CFE: 26.4.2, 27.5.1			06 09	CFE: 27.5.1				
RIBIMEX, ZAE Jean Moulin,, Rue du Pré Fusé, F-77340 PONTAULT-COMBAULT, (FR)								
2005 07 08	2006 03 06	2006 01 12		CREPOWER INDUSTRY CORPORATION , Xianjiazhuang Village, Zhuantang Town, Xihu District Hangzhou, Zhejiang (CN)				
<b>872021</b>	POLARIS			2005 09 22	2006 03 06	2006 01 12		
CFE: 2.9.1, 27.5.1			18 25	<b>872105</b>	SHINGLAS			17 19 37
ZIYLAN AYAKKABI SANAYİ VE TİCARET ANONİM ŞİRKETİ , Halkali Cad. No. 263 SEFAKÖY/İSTANBUL (TR)								
2004 12 31	2006 03 06	2006 01 12		Zakrytoe aktsionernoe obschestvo „TechnoNICOL“ , Krymsky val, 8 RU-119049 Moscow (RU)				
<b>872044</b>	CFE: 26.4.12, 26.11.3, 26.11.12		01 05 29 30 31 32 33	2005 11 08	2006 03 06	2006 01 12		
Lidl Stiftung & Co. KG , Stiftsbergstr. 1 74167 Neckarsulm (DE)								
2005 08 03	2006 03 06	2006 01 12		<b>872114</b>	Bosideng			24 25
<b>872046</b>	CFE: 26.1.12, 26.11.12		01 05 29 30 31 32 33	CFE: 27.5.1, 28.3.0				
Lidl Stiftung & Co. KG , Stiftsbergstr. 1 74167 Neckarsulm (DE)								
2005 08 03	2006 03 06	2006 01 12		Bosideng Co., Ltd. , Baimao Town, Changshu City Jiangsu Province (CN)				
<b>872047</b>	CFE: 26.1.12, 26.11.3, 26.11.12		01 05 29 30 31 32 33	2005 08 29	2006 03 06	2006 01 12		
Lidl Stiftung & Co. KG , Stiftsbergstr. 1 74167 Neckarsulm (DE)								
2005 08 03	2006 03 06	2006 01 12		<b>872124</b>	MEGA GEAR			07
<b>872053</b>	EnTeco		35 41	CFE: 15.7.3, 15.7.19, 27.5.1, 29.1.13				
Koelnmesse GmbH , Messeplatz 1 50679 KÖLN (DE)								
2005 11 12	2006 03 06	2006 01 12		SMS Demag AG , Eduard-Schloemann-Straße 4 40237 Düsseldorf (DE)				
<b>872060</b>	EVY baby			2005 10 10	2006 03 06	2006 01 12		
CFE: 26.11.12, 27.5.1			03 16	<b>872130</b>	Beauty Shots			09 11 16 41
Evyap Sabun Yag Gliserin Sanayi ve Ticaret Anonim Şirketi , Ayazaga Cendere Yolu No: 10 Levent, Istanbul (TR)								
2005 05 02	2006 03 06	2006 01 12		Beauty Shots oHG , Bundesallee 61/62 12161 Berlin (DE)				
<b>872070</b>	SIGNUM PRO		28	2005 02 08	2006 03 06	2006 01 12		
Grüttner, Bernd , Geislinger Straße 2 73326 Deggingen (DE)								
2005 11 18	2006 03 06	2006 01 12		<b>872131</b>	WYLAND STUDIOS			25 28
<b>872072</b>	DLAA		11	CFE: 3.9.1, 3.9.4, 27.5.1				
DLAA INDUSTRIAL CO., LTD. , Taifeng Industrial District, Xiaolan Town, Zhongshan City Guangdong 528415 (CN)								
2005 09 26	2006 03 06	2006 01 12		Wyland Worldwide, LLC , 5 Colombia, Aliso Viejo, CA 92656 (US)				
<b>872150</b>	boardstore bs			2005 04 06	2006 03 06	2006 01 12		
CFE: 26.1.18, 26.1.24, 27.5.1, 27.5.24			35	<b>872154</b>	MINI ANNE			09 10 16 41 42 44
JSI Retail B.V. , Oosteinde 32 NL-2361 HE WARMOND (NL)								
2005 10 27	2006 03 06	2006 01 19		Laerdal Medical AS , P.O. Box 377 N-4002 Stavanger (NO)				
<b>872197</b>	Vaseline Intensive Care			2005 04 08	2006 03 06	2006 01 19		
CFE: 25.3.13, 27.5.1, 29.1.13			03	<b>872242</b>	Peitzer Fischbetriebe			29 43
Unilever N.V. , Weena 455 NL-3013 AL Rotterdam (NL)								
2005 06 15	2006 03 06	2006 01 19		CFE: 3.9.1, 3.9.10, 27.5.1, 29.1.4				

Deutsche See GmbH , Maifischstraße 3-9, 27572 Bremerhaven, (DE) 2005 08 08 2006 03 06 2006 01 19	<b>872353</b> Hügli CFE: 19.3.3 29 30 Hügli Nahrungsmittel AG , Bleichestrasse 31, CH-9323 Steinach, (CH) 2005 12 05 2006 03 06 2006 01 19
<b>872247</b> NIAspan CFE: 26.11.12, 27.5.1, 29.1.12 05 16 Kos Life Sciences, Inc. , 2100 N. Commerce Parkway, WESTON, FL 33326 (US) 2005 04 21 2006 03 06 2006 01 19	<b>872362</b> KAZE 09 18 25 28 41 Miloslav Schwarz - kaze , Brněnská 202 CZ-378 81 Slavonice (CZ) 2005 06 27 2006 03 06 2006 01 19
<b>872255</b> ARMOURVALLEY 17 19 IKO SALES INTERNATIONAL, in het kort IKO, naamloze vennootschap , Industriezone Ravenshout 3815, B-3945 Ham, (BE) 2005 08 26 2006 03 06 2006 01 19	<b>872363</b> AQUILA aqualinea CFE: 19.7.1, 29.1.4, 29.1.6 32 35 Karlovarske minerální vody, a.s. , Horova 3 CZ-360 21 Karlovy Vary (CZ) 2005 06 13 2006 03 06 2006 01 19
<b>872265</b> JUNIOR'S 05 29 30 CFE: 24.17.1, 27.5.1, 29.1.14 REWE-Zentral AG , Domstrasse 20 50688 Köln (DE) 2005 08 23 2006 03 06 2006 01 19	<b>872367</b> JE 25 CFE: 25.1.9, 27.5.1 GESA TEKSTIL SANAYI VE TICARET LIMITED ŞİRKETİ , Sancaktepe Mh. Tekin Sk. Güvener İş Hanu No. 29 Kat 3-4-5 Güngören/ Istanbul (TR) 2005 09 23 2006 03 06 2006 01 19
<b>872269</b> Lady Light 29 30 32 EHRMANN Stríbro, s.r.o. , Revolucní 845 CZ-349 01 Stríbro (CZ) 2005 05 09 2006 03 06 2006 01 19	<b>872377</b> CORRECTION 12 18 E.A. Mattes GmbH , Nendinger Allee 99 78532 Tuttlingen (DE) 2005 07 29 2006 03 06 2006 01 19
<b>872280</b> SOCHIC 14 35 42 CFE: 27.5.1 SEZGIN MUCEVHERAT GUMUSCULUK SANAYI VE TICARET LIMITED SIRKETI , Tavukpazari Kurkculer Pazarı, Sokak No. 37/43, Çarşıkapı- Beyazit Istanbul (TR) 2005 11 23 2006 03 06 2006 01 19	<b>872390</b> RIGA BLACK BALSAM RIGAS MELNAIS BALZAMS 33 CFE: 5.13.11, 7.1.1, 24.5.7, 25.1.15, 29.1.13 LATVIJAS BALZAMS, A/S , A. Čaka iela 160 LV-1012 Riga (LV) 2005 12 09 2006 03 06 2006 01 19
<b>872286</b> FLIESENESTRICH 19 37 CREATON Hungary Kft. , Cserépgyár út 1 H-8960 LENTI (HU) 2005 08 02 2006 03 06 2006 01 19	<b>872393</b> KEMILINE 01 02 KEMITEKS KIMYA SANAYI VE TICARET ANONIM ŞİRKETİ , Atatürk Sanayi Bölgesi İbni Sina Cad. No: 3 TR-34870 Hadimköy ISTANBUL (TR) 2005 10 06 2006 03 06 2006 01 19
<b>872288</b> ZIEGELESTRICH 19 37 CREATON Hungary Kft. , Cserépgyár út 1 H-8960 LENTI (HU) 2005 08 02 2006 03 06 2006 01 19	<b>872396</b> PIGMAPERSE 01 02 KEMITEKS KIMYA SANAYI VE TICARET ANONIM ŞİRKETİ , Atatürk Sanayi Bölgesi İbni Sina Cad. No: 3 TR-34870 Hadimköy ISTANBUL (TR) 2005 10 06 2006 03 06 2006 01 19
<b>872291</b> AvanTec 06 Schüco International KG , Karolinenstrasse 1-15 33609 Bielefeld (DE) 2005 11 23 2006 03 06 2006 01 19	<b>872405</b> INKERMAN 33 35 43 Tovarstvo z obmezhenou vidpovidalnistu „Inkermanskiy zavod marochnih vin“ , vul. Malinovskogo, 20, m. Sevastopol Avtonomna Respublika Krim 99703 (UA) 2005 08 29 2006 03 06 2006 01 19
<b>872310</b> BRUNEX 19 35 40 42 Türenfabrik Brunegg AG , Kirchstrasse 3 CH-5505 Brunegg (CH) 2005 08 19 2006 03 06 2006 01 19	<b>872414</b> TAFT AQUA LOOK 03 CFE: 27.5.1 Hans Schwarzkopf & Henkel GmbH & Co. KG , Hohenzollernring 127-129, 22763 Hamburg, (DE) 2005 11 22 2006 03 06 2006 01 19
<b>872324</b> CFE: 3.9.3, 26.1.2, 26.1.15 14 16 25 28 Wyland Worldwide, LLC , 5 Colombia, Aliso Viejo, CA 92656 (US) 2005 04 06 2006 03 06 2006 01 19	<b>872426</b> SUNSYSTEM 11 "NES-NEW ENERGY SYSTEMS" Ltd. , 12, boul. „Madara“ BG-9700 Shumen (BG) 2005 11 28 2006 03 20 2006 01 26
<b>872326</b> WYLAND 14 16 25 28 Wyland Worldwide, LLC , 5 Colombia, Aliso Viejo, CA 92656 (US) 2005 04 06 2006 03 06 2006 01 19	<b>872436</b> EUSPORIN 05 AZIENDE CHIMICHE RIUNITE ANGELINI FRANCESCO A.C.R.A.F. S.P.A. , Viale Amelia 70 I-00181 ROMA (IT) 2005 10 28 2006 03 20 2006 01 26
<b>872330</b> multitextil 14 18 24 25 CFE: 26.11.12, 27.5.1, 29.1.12 TEXARTE - TÊXTEIS, S.A. , Av. Riopole, 946, P-4770-405 Pousada de Saramagos, (PT) 2005 12 13 2006 03 06 2006 01 19	<b>872438</b> TG 12 17 CFE: 26.5.1, 26.5.18, 27.5.1 TOYODA GOSEI Co., Ltd. , 1, Nagahata, Ochiai Haruhi-cho Nishikasugai-gun Aichi-ken, 452-0961 (JP) 2004 09 30 2006 03 20 2006 01 26
<b>872332</b> CAFFÁ CREMA 30 CFE: 11.3.4, 25.1.19, 26.11.8, 27.5.1 Kraft Foods Schweiz Holding AG , Bellerivestrasse 203, CH-8008 Zürich, (CH) 2005 11 18 2006 03 06 2006 01 19	<b>872446</b> YSL SUN 03 CFE: 26.4.18, 27.5.1, 27.5.22, 29.1.12 YVES SAINT LAURENT PARFUMS , 28/34, boulevard du Parc F-92200 NEUILLY-SUR-SEINE (FR) 2005 11 14 2006 03 20 2006 01 26
<b>872336</b> SIMBABY 09 10 16 41 42 44 Laerdal Medical AS , P.O. Box 377, N-4002 Stavanger, (NO) 2005 04 08 2006 03 06 2006 01 19	
<b>872344</b> KMK 06 07 09 11 12 CFE: 26.4.7, 26.4.18, 26.4.24, 27.5.1, 27.5.15, 27.5.24 Prejda Radim , Smetanova 27 CZ-747 05 Opava 5 (CZ) 2005 04 13 2006 03 06 2006 01 19	
<b>872345</b> KAMOKA 06 07 09 11 12 Prejda Radim , Smetanova 27, CZ-747 05 Opava 5, (CZ) 2005 04 21 2006 03 06 2006 01 19	



<b>872455</b>	CEKI MARNI			
	CFE: 25.1.9, 27.5.1	25		
	EDIP BILALOGLU , Çadircilar Cad. No: 76 EMINÖNÜ-ISTANBUL (TR)			
	2005 11 15	2006 03 20		2006 01 26
<b>872474</b>	THALER			33
	EDNOLICHNO DROUJESTVOS OGRANICHENA			
	OTGOVORNOST"BELVEDERE CAPITAL MANAGEMENT", 19, „Lavele”			
	Str., obshtina „Triaditsa”, BG-1000 SOFIA, (BG)			
	2005 11 22	2006 03 20		2006 01 26
<b>872495</b>	CFE: 1.3.2, 25.7.7, 26.1.6		05 09 35 41 44	
	Janssen Pharmaceutica N.V. , Turnhoutseweg 30 B-2340 BEERSE (BE)			
	2005 08 23	2006 03 20		2006 01 26
<b>872496</b>	CFE: 26.1.12, 26.3.23, 29.1.13			30
	ADRIANA-výrobce těstovin s.r.o. , Tři Dvory 97 CZ-784 01 Litovel (CZ)			
	2005 09 19	2006 03 20		2006 01 26
<b>872501</b>	WHEN YOUR WORLD LIGHTS UP		35 37 39 40 42	
	ELECTRICITE DE FRANCE , 22-30, avenue de Wagram F-75008			
	PARIS (FR)			
	2005 02 18	2006 03 20		2006 01 26
<b>872504</b>	xfridge			09 42
	UP-GREAT AG , Allmendstrasse 19 CH-8320 Fehrltorf (CH)			
	2005 11 10	2006 03 20		2006 01 26
<b>872505</b>	xsmart			09 42
	UP-GREAT AG , Allmendstrasse 19 CH-8320 Fehrltorf (CH)			
	2005 11 10	2006 03 20		2006 01 26
<b>872513</b>	SisMix			
	CFE: 27.5.1, 29.1.1		09 12 16 28 35 38 41	
	SOCIETE COOPERATIVE GROUPEMENTS D'ACHATS DES CENTRES			
	LECLERC, SC GALEC, 52, rue Camille Desmoulins, F-92451 ISSY LES			
	MOULINEAUX, (FR)			
	2005 07 22	2006 03 20		2006 01 26
<b>872518</b>	SCORPIO CAPTIVO			
	CFE: 3.9.16, 26.3.15, 26.3.18, 27.5.1, 29.1.13			03
	HENKEL KOMMANDITGESELLSCHAFT AUF AKTIEN (société de			
	droit allemand) , Henkelstrasse 67 Düsseldorf (DE)			
	2005 11 17	2006 03 20		2006 01 26
<b>872528</b>	LIFETAG		09 35 38 41 42	
	FRANCE TELECOM , 6, Place d'Alleray F-75015 PARIS (FR)			
	2005 08 23	2006 03 20		2006 01 26
<b>872548</b>	MAUI SPORTS			
	CFE: 18.3.10, 27.5.1, 29.1.13		18 24 25 28	
	Handelsagentur Albert Flatten GmbH & Co. KG , Mittelstraße 41			
	52459 Inden (DE)			
	2005 10 28	2006 03 20		2006 01 26
<b>872549</b>	SCHENGEN			25
	FEVZI ILYAS , Soganaga Camii Sk. Akbas Carsisi No.7/5 Laleli			
	- ISTANBUL (TR)			
	2005 08 24	2006 03 20		2006 01 26
<b>872550</b>	MAUI WALKER			
	CFE: 18.3.10, 27.5.1, 29.1.13		18 24 25 28	
	Handelsagentur Albert Flatten GmbH & Co. KG , Mittelstraße 41			
	52459 Inden (DE)			
	2005 10 28	2006 03 20		2006 01 26
<b>872552</b>	MAUI SURFING			
	CFE: 18.3.10, 27.5.1, 29.1.13		18 24 25 28	
	Handelsagentur Albert Flatten GmbH & Co. KG , Mittelstraße 41			
	52459 Inden (DE)			
	2005 10 28	2006 03 20		2006 01 26
<b>872554</b>	CFE: 1.15.23, 26.1.1, 26.1.12			12
	DONG FENG MOTOR CORPORATION , 1, Checheng Road, Zhang			
	Wan District, Shiyang City HUBEI PROVINCE (CN)			
	2004 10 12	2006 03 20		2006 01 26
<b>872560</b>	IRENAX			05
	NOVARTIS AG , CH-4002 Basel (CH)			
	2005 10 12	2006 03 20		2006 01 26
<b>872566</b>	CFE: 5.3.1, 15.7.1, 15.7.3, 28.1.0			34
	IRANIAN TOBACCO COMPANY , Ghazvin Avenue 13314 TEHRAN (IR)			
	2004 11 02	2006 03 20		2006 01 26
<b>872581</b>	GENERICON			35
	GENERICON, s.r.o. , Hlavná 24 SK-831 01 Bratislava (SK)			
	2005 08 09	2006 03 20		2006 01 26
<b>872587</b>	CFE: 25.1.13			34
	PI Sophie-Alexandra , 53, rue des Maraîchers CH-1205 Genève (CH)			
	2005 11 04	2006 03 20		2006 01 26
<b>872588</b>	DOKO			34
	PI Sophie-Alexandra , 53, rue des Maraîchers CH-1205 Genève (CH)			
	2005 11 04	2006 03 20		2006 01 26
<b>872599</b>	X-MEN			
	CFE: 26.1.19, 26.4.10, 27.5.1, 29.1.13			03
	CONG TY TNHH HANG GIA DUNG QUOC TE (International			
	Consumer Products Limited Company) , 53 Luong Huu Khanh,			
	Phuong Pham Ngu Lao, Quan 1 Thanh pho Ho Chi Minh (VN)			
	2005 08 24	2006 03 20		2006 01 26
<b>872601</b>	Germania			32 33 35
	Privatbrauerei Iserlohn GmbH , Grüner Talstrasse 40-50 58644			
	Iserlohn (DE)			
	2005 09 26	2006 03 20		2006 01 26
<b>872611</b>	MEV		35 37 39 41 42	
	HSM Management- und Beteiligungs-GmbH , Zugspitzstraße 1			
	82049 Pullach (DE)			
	2004 09 16	2006 03 20		2006 01 26
<b>872626</b>	CHOCOSTYLE			
	CFE: 27.5.1			25
	AYFER AYŞE ŞERMAN , Yeşiltepe Mah. 57/17 Sok. 74, Cad.			
	Zeytinburnu ISTANBUL (TR)			
	2005 07 13	2006 03 20		2006 01 26
<b>872627</b>	CHEVIET			
	CFE: 5.3.11, 5.3.14, 26.4.11, 29.1.3			30 35
	HIEP HOI CHE VIET NAM , So 92, duong Vo Thi Sau, quan Hai Ba			
	Trung, Ha Noi (VN)			
	2005 08 16	2006 03 20		2006 01 26
<b>872629</b>	CFE: 2.1.3, 2.1.20		06 14 16 20 21 25 30 32 33 34	
	DUCOMA AG , Austrasse 52, Postfach 854 FL-9490 Vaduz (LI)			
	2005 06 01	2006 03 20		2006 01 26
<b>872631</b>	Piglobin			
	CFE: 26.4.18, 27.5.1, 29.1.13			31
	Sano - Moderní výživa zvířat spol. s r.o. , Npor. O. Bartoška 15 CZ-			
	344 01 Domažlice (CZ)			
	2005 08 25	2006 03 20		2006 01 26
<b>872646</b>	WINCOR		06 09 35 36 37 39 41 42	
	Wincor Nixdorf International GmbH , Heinz-Nixdorf-Ring 1 33106			
	Paderborn (DE)			
	2005 08 26	2006 03 20		2006 01 26
<b>872648</b>	Time is Money			25
	METIN GÜLEÇ , Ürgüplü Cad. Lale Apt. No. 8 D. 3, Yesilyurt			
	Istanbul (TR)			
	2005 07 22	2006 03 20		2006 01 26
<b>872650</b>	SanArom			
	CFE: 25.1.9, 27.5.1, 29.1.12			31
	Sano - Moderní výživa zvířat spol. s r.o. , Npor. O. Bartoška 15 CZ-			
	344 01 Domažlice (CZ)			
	2005 10 26	2006 03 20		2006 01 26
<b>872666</b>	me & my			
	CFE: 24.17.25			25 35

GÖRKEM GIYIM SANAYI İNŞAAT VE TICARET ANONİM ŞİRKETİ, Emek Mahallesi Ordu Caddesi No. 4, Sarigazi Ümraniye, İstanbul (TR) 2005 07 15	2006 03 20	2006 01 26	
<b>872671</b> NORM AMBALAJ Ürününün Degerini Bilenlere CFE: 26.15.1, 27.5.1, 29.1.13			16
NORM AMBALAJ SANAYI VE TICARET ANONİM ŞİRKETİ, Yenibosna, Çobançesme Mahallesi 29, Ekim Caddesi No. 18 Bahçelievler-İstanbul (TR) 2005 11 10	2006 03 20	2006 01 26	
<b>872682</b> SIVARA Degussa AG, Bennigsenplatz 1 40474 Düsseldorf (DE) 2005 10 26	2006 03 20	2006 01 26	01 21 42
<b>872683</b> Biostimul CFE: 24.13.1, 27.3.1, 27.5.1			09 10 11
Michaela Krucká, Chodovická 2281 CZ-193 00 Praha 9 (CZ) 2005 07 25	2006 03 20	2006 01 26	
<b>872684</b> CFE: 26.2.3, 26.2.7, 26.13.25 C. Spaarmann GmbH, Kurt-Rüdiger-Müller-Str. 1, 03149 Forst, (DE) 2005 07 28	2006 03 20	2006 01 26	35 36 37 38 39
<b>872690</b> Masan Sano - Moderní výživa zvířat spol. s r.o., Npor. O. Bartoška 15 CZ-344 01 Domažlice (CZ) 2005 08 25	2006 03 20	2006 01 26	31
<b>872693</b> Mast sano Sano-Moderní výživa zvířat spol. s r.o., Npor. O. Bartoška 15 CZ-344 01 Domažlice (CZ) 2005 08 25	2006 03 20	2006 01 26	31
<b>872696</b> Lactoma CFE: 27.5.1, 29.1.12			31
Sano-Moderní výživa zvířat spol. s r.o., Npor. O. Bartoška 15 CZ-344 01 Domažlice (CZ) 2005 08 25	2006 03 20	2006 01 26	
<b>872697</b> sailor viking CFE: 2.5.2, 2.5.8, 29.1.15			03
VIKING TEMİZLIK VE KOZMETİK ÜRÜNLERİ PAZARLAMA SANAYI TICARET ANONİM ŞİRKETİ, Bornova Caddesi 159 Sokak No:4 İşikkent BORNOVA/İZMİR (TR) 2005 08 15	2006 03 20	2006 01 26	
<b>872702</b> KNZ CFE: 27.5.1, 27.5.17			25
BEKANTEKS TEKSTİL ÜRÜNLERİ SANAYI VE TICARET ANONİM ŞİRKETİ, Fatih Cad. Dereboyu Sok. Halkali İstikameti 1 ve 2. Kat Yarisi Halkali, İSTANBUL (TR) 2005 05 26	2006 03 20	2006 01 26	
<b>872706</b> 2N CFE: 26.4.17, 26.4.18, 27.5.1, 27.7.1			09 37 38 41
2N TELEKOMUNIKACE, a.s., Modřanská 621/72 CZ-143 12 Praha 4 (CZ) 2005 06 27	2006 03 20	2006 01 26	
<b>872708</b> 2N 2N TELEKOMUNIKACE, a.s., Modřanská 621/72 CZ-143 12 Praha 4 (CZ) 2005 06 27	2006 03 20	2006 01 26	09 37 38 41
<b>872710</b> ELIGO CFE: 26.1.6, 27.5.1			29 30 31
Eligo a.s., Bláhova 308 CZ-530 02 Pardubice-Ostřešany (CZ) 2005 10 26	2006 03 20	2006 01 26	
<b>872713</b> DYAS CFE: 26.11.3, 26.11.8, 27.5.1			19
Jáchymov invest a.s., Dukelských hrdinů 3653/1 CZ-695 58 Hodonín (CZ) 2005 11 29	2006 03 20	2006 01 26	
<b>872714</b> ELUDAY PIERRE FABRE MEDICAMENT, 45, place Abel Gance F-92100 BOULOGNE (FR) 2005 11 14	2006 03 20	2006 01 26	03 05
<b>872716</b> COMSTAR UNITED TELESYSTEMS CFE: 27.5.1, 29.1.12			09 38 42
Otkrytoe aktsionernoe obshchestvo „COMSTAR - Obedinennyye TeleSistemy”, Str. 2, 27, Smolenskaya-Sennaya pl. RU-119121 Moscow (RU) 2005 08 09	2006 03 20	2006 01 26	
<b>872724</b> MEDIAPHARMA MEDIAPHARMA, a.s., Průběžná 1438/9 CZ-289 22 Lysá nad Labem (CZ) 2005 07 01	2006 03 20	2006 01 26	35 41 42
<b>872756</b> Multihydro BSH Bosch und Siemens Hausgeräte GmbH, Carl-Wery-Strasse 34 81739 München (DE) 2005 12 08	2006 03 20	2006 01 26	07 09 11
<b>872766</b> BABISHLY CFE: 2.9.1, 3.1.14, 3.1.24, 27.5.1, 29.1.14			25
ÇILGIN BEBE TEKSTİL GIDA TURİZM İNŞAAT PAZARLAMA SANAYI VE TICARET LIMITED ŞİRKETİ, Katip Kasım Mahallesi, Türkeli Caddesi, Asya Sokak, No:8 Laleli-Eminönü-İstanbul (TR) 2005 02 10	2006 03 20	2006 01 26	
<b>872775</b> OREA CFE: 26.3.23, 27.5.1			43
CIMEX PRAHA a.s., Na Pankráci 1062/58 CZ-140 00 Praha 4 (CZ) 2005 11 28	2006 03 20	2006 01 26	
<b>872792</b> ENTERPRISE IG Enterprise IG Limited, 33 St John Street London EC1M 4PJ (GB) 2005 10 10	2006 03 20	2006 01 26	35 42
<b>872801</b> First Avenue Cosmos Mode AG, Gwattstrasse 15 CH-8808 Pfäffikon SZ (CH) 2005 11 28	2006 03 20	2006 01 26	03 18 25
<b>872814</b> EasyStart CFE: 1.15.9, 2.9.14, 25.1.15, 27.5.1			16
Henkel KGaA, Henkelstrasse 67 40589 Düsseldorf (DE) 2005 11 22	2006 03 20	2006 01 26	
<b>872816</b> S.M.A.R.T. CONTROL Janssen Pharmaceutica N.V., Turnhoutseweg 30 B-2340 Beerse (BE) 2005 11 30	2006 03 20	2006 01 26	10
<b>872834</b> Boys from the blue Aeschbacher Patrik, Talstrasse 39 CH-3174 Thörishaus (CH) 2005 07 07	2006 03 20	2006 01 26	14 16 18 24 25 28 39 42
<b>872849</b> IVORY Heraeus Kulzer GmbH, Grüner Weg 11 63450 Hanau (DE) 2005 01 25	2006 03 20	2006 01 26	10
<b>872851</b> APTA X-PRESS ITM ENTREPRISES, 24, rue Auguste-Chabrières, F-75015 PARIS, (FR) 2005 10 14	2006 03 20	2006 01 26	03 05 16 21
<b>872854</b> UNTEN OHNE Getränkeindustrie Holding Aktiengesellschaft, Ottakringer Straße 91 A-1160 Wien (AT) 2005 11 17	2006 03 20	2006 01 26	30 32 33
<b>872855</b> UO OTTAKRINGER UNTEN OHNE CFE: 26.1.18, 27.5.1			30 32 33
Getränkeindustrie Holding Aktiengesellschaft, Ottakringer Straße 91 A-1160 Wien (AT) 2005 11 17	2006 03 20	2006 01 26	
<b>872868</b> PREMIUM CRIME IKO Kábeltevé Kft., Petzval u. 44 H-1119 Budapest (HU) 2005 11 30	2006 03 20	2006 01 26	35 38 41
<b>872869</b> PRIME CRIME IKO Kábeltevé Kft., Petzval u. 44 H-1119 Budapest (HU) 2005 11 30	2006 03 20	2006 01 26	35 38 41
<b>872875</b> MEDEA CFE: 27.5.1, 27.5.2			05 30 32

MEDEA - CZ, s.r.o., Soukenická 2154 CZ-688 01 Uherský Brod (CZ) 2005 05 09 2006 03 20 2006 01 26			
<b>872876</b> GLUMETSAN CFE: 26.1.19 05			
PRO.MED.CS Praha, a.s., Telčská 1 CZ-140 00 Praha (CZ) 2005 09 29 2006 03 20 2006 01 26			
<b>872877</b> chimimeca CFE: 15.7.1, 19.11.7, 27.5.1 01 03 37 40 42			
CHIMIMECA, 42, rue Ampère, F-69680 CHASSIEU, (FR) 2005 08 30 2006 03 20 2006 01 26			
<b>872878</b> TURBO Z 01 03 37 40 42 CHIMIMECA, 42, rue Ampère, F-69680 CHASSIEU, (FR) 2005 08 30 2006 03 20 2006 01 26			
<b>872885</b> CATTRONIC 02 03 07 08 09 12 16 35 37 38 42 Société de développement de réseaux „3G“, 62/64, boulevard Pereire F-75017 PARIS (FR) 2005 05 31 2006 03 20 2006 01 26			
<b>872889</b> AXAMINE 03 05 32 Axanova AG, Ottenhofenstrasse 110 CH-8738 Uetliburg (CH) 2005 11 04 2006 03 20 2006 01 26			
<b>872896</b> (Shoe'shi bar) CFE: 24.17.2, 27.5.1, 29.1.3 14 18 25 35 MS Shoes v/Sadok Souid, Raadmandsvej 22 DK-8500 Grenaa (DK) 2005 04 29 2006 03 20 2006 02 02			
<b>872898</b> XYLARIEM 05 RIEMSER Arzneimittel AG, An der Wiek 7 17493 Greifswald - Insel Riems (DE) 2005 11 15 2006 03 20 2006 02 02			
<b>872906</b> SILICADUR 01 02 03 17 19 maxit Deutschland GmbH, Kupfertorstrasse 35 79206 Breisach (DE) 2005 01 13 2006 03 20 2006 02 02			
<b>872908</b> MIA SHVILI 03 14 16 18 22 25 40 CFE: 28.5.0 Gomiashvili Ekaterina Archilovna, per. Degtyarny 15-1 RU-103050 Moscow (RU) 2005 09 07 2006 03 20 2006 02 02			
<b>872923</b> 33 Obshchestvo s ogranichennoi otvetstvennostyu „BING+“, 86, prospect Leninski RU-117313 Moskva (RU) 2005 11 07 2006 03 20 2006 02 02			
<b>872927</b> WENGO 09 35 38 WENGO, 40/42 Quai du Point du Jour F-92100 BOULOGNE BILLANCOURT (FR) 2005 11 14 2006 03 20 2006 02 02			
<b>872932</b> CAN 24 CFE: 26.4.18, 27.5.1, 29.1.12 CAN TEKSTIL ENTEGRE TESISLERI SANAYI VE TICARET ANONIM ŞİRKETİ, Meşrutiyet Mahallesi Kodaman Sokak No:57 NIŞANTAŞI- ISTANBUL (TR) 2005 10 17 2006 03 20 2006 02 02			
<b>872935</b> AQUA PUMP 01 CASTER, 35, avenue Franklin Roosevelt F-75008 PARIS (FR) 2005 11 17 2006 03 20 2006 02 02			
<b>872942</b> LA VIE D'ABORD 29 BONGRAIN S.A., 42, rue Rieussec, F-78220 VIROFLAY (FR) 2005 12 02 2006 03 20 2006 02 02			
<b>872943</b> LA RONDE DES ALLÉGÉS 29 BONGRAIN S.A., 42, rue Rieussec, F-78220 VIROFLAY (FR) 2005 11 30 2006 03 20 2006 02 02			
<b>872951</b> AQUA PULSE 01 03 05 CASTER, 35, avenue Franklin Roosevelt F-75008 PARIS (FR) 2005 11 15 2006 03 20 2006 02 02			
<b>872957</b> COPHAR 05 Vifor (International) AG (Vifor (International) Ltd.) (Vifor (International) Inc.), Rechenstrasse 37 CH-9014 St. Gallen (CH) 2005 12 09 2006 03 20 2006 02 02			
<b>872959</b> Veletri 05 CFE: 26.11.3, 26.11.13, 27.5.1 Actelion Pharmaceuticals Ltd., Gewerbstrasse 16 CH-4123 Allschwil (CH) 2005 12 15 2006 03 20 2006 02 02			
<b>872960</b> Veletri 05 CFE: 26.11.3, 26.11.13, 27.5.1 Actelion Pharmaceuticals Ltd., Gewerbstrasse 16 CH-4123 Allschwil (CH) 2005 12 15 2006 03 20 2006 02 02			
<b>872965</b> KARICKA 29 SYRÁREĽ+ BEL SLOVENSKO, a.s., Lastomírska, 1, SK-071 01 Michalovce, (SK) 2005 10 14 2006 03 20 2006 02 02			
<b>872974</b> CAPKYD 03 05 PLANTES ET MEDECINES, 29, avenue du Sidobre F-81000 CASTRES (FR) 2005 11 04 2006 03 20 2006 02 02			
<b>872982</b> OPTIMIA 09 35 37 39 40 42 CFE: 26.1.6 ELECTRICITE DE FRANCE, 22-30, avenue de Wagram F-75008 PARIS (FR) 2005 06 02 2006 03 20 2006 02 02			
<b>872983</b> OPTIMIA EDF 09 35 37 39 40 42 CFE: 26.1.5, 26.4.10, 27.5.1 ELECTRICITE DE FRANCE, 22-30, avenue de Wagram F-75008 PARIS (FR) 2005 06 02 2006 03 20 2006 02 02			
<b>872986</b> 30 CONG TY CO PHAN VINACAFE BIEN HOA (VINACAFE BIEN HOA JOINT-STOCK COMPANY), 1, Khu Cong Nghiep Bien Hoa - Phuong An Binh, Thanh Pho Bien Hoa TINH DONG NAI (VN) 2005 10 31 2006 03 20 2006 02 02			
<b>872994</b> THERMO EXPRESS WHIP 21 CFE: 1.3.2, 1.15.17, 27.5.1, 29.1.13 iSi GmbH, Kürschnergasse 4 A-1217 Wien (AT) 2005 11 10 2006 03 20 2006 02 02			
<b>873000</b> LE ROBUSTE 29 Bongrain S.A., 42, rue Rieussec, F-78220 Viroflay (FR) 2005 11 30 2006 03 20 2006 02 02			
<b>873009</b> ELUPRO 03 05 PIERRE FABRE MEDICAMENT, 45, Place Abel Gance F-92100 BOULOGNE (FR) 2005 10 21 2006 03 20 2006 02 02			
<b>873012</b> FIAT SEDICI 12 24 28 FIAT S.P.A., Via Nizza 250 I-10126 TORINO (IT) 2005 11 03 2006 03 20 2006 02 02			
<b>873022</b> PosAm 35 37 41 42 CFE: 26.11.1, 27.5.1 PosAm, spol. s.r.o., Odborárska 21 SK-831 02 Bratislava (SK) 2005 08 04 2006 03 20 2006 02 02			
<b>873101</b> LeClou 09 14 CFE: 1.1.1, 27.5.1 E. Reihl & Co's Nachfolger Gesellschaft m.b.H., Kaplanhofstraße 3 A-4017 Linz (AT) 2005 10 17 2006 03 20 2006 02 02			
<b>873102</b> SEGUM 07 17 20 22 37 SEGUM invest, s.r.o., Viedenská cesta 5 SK-851 01 Bratislava (SK) 2005 01 31 2006 03 20 2006 02 02			

<b>873107</b>	SEGUM		
CFE: 25.3.1, 26.1.1, 26.1.24, 27.5.1, 29.1.12 07 17 20 22 37			
SEGUM invest, s.r.o., Viedenská cesta 5 SK-851 01 Bratislava (SK)			
2005 01 31	2006 03 20		2006 02 02
<b>873122</b>	NORLIGHT		24 25 28
NORWELL, s.r.o., Kosatcová 14, CZ-612 00 Brno, (CZ)			
2005 07 25	2006 03 20		2006 02 02
<b>873136</b>	Novonic		06 17 19
Schüco International KG, Karolinenstrasse 1-15 33609 Bielefeld (DE)			
2005 11 23	2006 03 20		2006 02 02
<b>873149</b>	ELOPAR		
CFE: 26.4.9, 26.4.10, 27.5.1 07 09 11 12 17 20			
ELOPAR ELEKTRIK VE OTOMOTIV PARÇALARI SANAYI VE TICARET ANONİM ŞİRKETİ, Kavaklı Köyü Kavaklı Yolu Üzeri Beylikdüzü Büyükçekmece - İstanbul (TR)			
2005 09 12	2006 03 20		2006 02 02
<b>873159</b>	BORGO 21		14
GA MODEFINE S.A., Via Penate 4 CH-6850 Mendrisio (CH)			
2005 12 15	2006 03 20		2006 02 02
<b>873191</b>	FARO		
CFE: 7.1.16, 18.3.23, 27.5.1, 29.1.13 25			
AYDOGAN CAMAŞIRLARI TICARET VE SANAYİ LIMITED ŞİRKETİ, Ceşnici Sokak Aydoğan İş Merkezi No 5 Yeşildirek/İstanbul (TR)			
2005 06 21	2006 03 20		2006 02 02
<b>873203</b>	hopanni		25
AHMET ALTINTAŞ, FATİH MAHALLESİ CAMI CADDESİ GAMZE SOKAK No: 7 BAGCILAR - İSTANBUL (TR)			
2005 09 28	2006 03 20		2006 02 02
<b>873204</b>	TORK		
CFE: 14.3.13, 25.1.9, 27.5.1 06			
TORK BAGLANTI ELEMANLARI SANAYİ VE TICARET LTD. ŞTİ., İstanbul Organize Deri Sanayi Bölgesi 20, Yol 11/3 Parsel Tuzla/İstanbul (TR)			
2005 09 26	2006 03 20		2006 02 02
<b>873214</b>	BUTTERI		
CFE: 4.3.5, 27.5.1 03 18 25			
MAREBA DI BUTTERI G. & C. S.N.C., Via S. Maria, 455/C I-63014 MONTEGRANARO (AP) (IT)			
2004 11 05	2006 03 20		2006 02 02
<b>873225</b>	LANGERIN		05
Zentiva, a.s., Nitrianska 100 SK-920 27 Hlohovec (SK)			
2005 11 04	2006 03 20		2006 02 02
<b>873240</b>	BREEZE		
CFE: 27.5.1 18			
Obshchestvo s ogrannichennoy otvetstvennostyu „INTRAR“, 2, ul. Ugreshskaya, str. 54 RU-115088 Moscow (RU)			
2005 05 05	2006 03 20		2006 02 02
<b>873244</b>	E EDIPRESSE		
CFE: 27.5.1, 29.1.12 35 41			
Edipresse Publications SA, 33, avenue de la Gare CH-1001 Lausanne (CH)			
2005 11 28	2006 03 20		2006 02 02
<b>873376</b>	FXCLUB		
CFE: 1.5.1, 27.5.1, 29.1.12 35 36 38 41 42			
Nekommercheskoe partnjorstvo sodeistvija dejatel'nosti uchastnikov mezhdunarodnogo finansovogo rynka „Forex Club“», 1, korp 1, Leninskij prospekt RU-117049 Moskva (RU)			
2004 12 31	2006 03 20		2006 02 02
<b>873388</b>	IANIRO STUDIO LIGHTING & PRODUCTION EQUIPMENT		
CFE: 13.1.6, 27.5.1, 27.5.11, 29.1.13 11			
IANIRO ALDO s.r.l., Via Ragusa, 5 I-00040 Pavona - Roma (IT)			
2005 11 03	2006 03 20		2006 02 02
<b>873395</b>	SWISSMEMORYPRESTIGE		08 09 14
Swissbit AG, Industriestrasse 4-8 CH-9552 Bronschhofen (CH)			
2005 12 08	2006 04 03		2006 02 09
<b>873401</b>	VIA-VEK		09 35 37 38 39 42
SKUPINA VIATOR & VEKTOR d.d., Dolenjska c.244 SI-1000 Ljubljana (SI)			
2005 09 13	2006 04 03		2006 02 09
<b>873410</b>	LOGAN		28 37 39
RENAULT s.a.s., F-92100 BOULOGNE-BILLAN COURT (FR)			
2005 11 18	2006 04 03		2006 02 09
<b>873411</b>	NEPTA		12
RENAULT s.a.s., F-92100 BOULOGNE-BILLAN COURT (FR)			
2005 11 18	2006 04 03		2006 02 09
<b>873420</b>	CTM		09 12 37
BELVE, s.r.o., Palkovičova 5 SK-915 01 Nové Mesto nad Váhom (SK)			
2005 12 12	2006 04 03		2006 02 09
<b>873426</b>	RAPID COMPLETE		09 42
RAPID Biomedizinische Geräte RAPID Biomedical GmbH, Technologiepark Würzburg-Rimpar, Kettelerstr. 3-11, 97222 Rimpar (DE)			
2004 10 28	2006 04 03		2006 02 09
<b>873435</b>	d-cinema		09
YAMAHA CORPORATION, 10-1, Nakazawa-cho, Hamamatsu-shi Shizuoka 430-8650 (JP)			
2005 09 16	2006 04 03		2006 02 09
<b>873446</b>	VIETA		
CFE: 27.5.1 09			
MARPEFA, S.L., C/ Mar Caribe 3, Pol. Ind. Can Roca E-08130 SANTA PERPETUA DE MOGODA (Barcelona) (ES)			
2005 07 15	2006 04 03		2006 02 09
<b>873448</b>	GROUP SOFA'		
CFE: 26.4.8, 27.5.1 20			
GROUP SOFA' S.P.A., Corso Gramsci, 77 I-51100 PISTOIA (PT) (IT)			
2005 07 26	2006 04 03		2006 02 09
<b>873450</b>	SOFA SOFA		
CFE: 26.4.8, 26.4.18, 27.5.1 20			
GROUP SOFA' S.P.A., Corso Gramsci, 77 I-51100 PISTOIA (PT) (IT)			
2005 07 26	2006 04 03		2006 02 09
<b>873465</b>	Gourmet-Püree		
CFE: 26.5.1, 27.5.1, 27.5.22 29 30			
Emsland-Stärke GmbH, Emslandstrasse 58 49824 Emlichheim (DE)			
2005 11 16	2006 04 03		2006 02 09
<b>873468</b>	CORKOFLOOR		19
AMORIM REVESTIMENTOS, S.A., Rua do Ribeirinho, 202 P-4536-907 São Paio de Oleiros (PT)			
2005 11 23	2006 04 03		2006 02 09
<b>873477</b>	BABILONAS		
CFE: 27.5.1, 29.1.12 35 36 39 41 43			
UAB „GAMARENTA“, VerkiŲt g. 29 LT-09108 Vilnius (LT); UAB „RIVONA“, VerkiŲt g. 29 LT-09108 Vilnius (LT)			
2005 11 23	2006 04 03		2006 04 06
<b>873487</b>	CFE: 3.1.14, 3.1.24, 19.1.3, 21.1.25		35 38 41
Spielwarenmesse eG, Münchner Str. 330 90471 Nürnberg (DE)			
2005 11 02	2006 04 03		2006 02 09
<b>873518</b>	TRYXIUM		03 05 29
LABORATOIRE DUCASTEL, Les Pradels F-46140 CASTELFRANC (FR)			
2005 09 23	2006 04 03		2006 02 09
<b>873554</b>	FOLLIGRO		03 05
Arcon Scandinavia APS, Jyllandsgade 33 DK-6700 Esbjerg (DK)			
2005 06 28	2006 04 03		2006 02 09



<b>873663</b>	HeraCYCLE	40	<b>873741</b>	VIDIGREET	09 16
W.C. Heraeus GmbH , Heraeusstrasse 12-14 63450 Hanau (DE)			Gorman, Jeffrey A. , 7850 Torreyson Drive Los Angeles, CA 60046 (US)		
2005 10 14	2006 04 03	2006 02 09	2005 06 17	2006 04 03	2006 02 09
<b>873667</b>	BLACK SCORPION		<b>873742</b>	DFAM	
CFE: 1.15.7, 3.9.16, 25.1.6, 27.5.1		13	CFE: 27.5.1		12
CHILI FIREWORKS CO., LTD , Taizishang Village, Dongfu Town, Liling City Hunan 412205 (CN)			CHANGZHOU DONGFENG AGRICULTURAL MACHINERY GROUP CO., LTD. , No. 10 Xinye Road, Changzhou Jiangsu Province 213012 (CN)		
2005 07 25	2006 04 03	2006 02 09	2005 11 23	2006 04 03	2006 02 09
<b>873679</b>	SOURCILS AU BEAU FIXE !	03	<b>873748</b>	JOWITT Holland	
BOURJOIS , 12-14, rue Victor Noir F-92200 NEUILLY-SUR-SEINE (FR)			CFE: 26.3.4, 26.3.5, 26.5.18, 27.5.1		07 08 37
2005 11 10	2006 04 03	2006 02 09	George Jowitt & Sons (Holland) B.V. , Industrieweg 157-159 NL-5683 CC Best (NL)		
<b>873681</b>	ACRYMA		2005 11 10	2006 04 03	2006 02 09
CFE: 27.5.1, 29.1.4		01 17	<b>873755</b>	MAKARI'	09 18 25
Otkrytoe aktsionernoe obchtchestvo „Dzerjinskoe Orgsteklo“, Injenerno-tekhnitichesky tsentr RU-606000 Province de Nijny Novgorod (RU)			GARDA MODE S.P.A. , Via Lorenzo Perosi, 40 I-15057 TORTONA (ALESSANDRIA) (IT)		
2005 09 21	2006 04 03	2006 02 09	2005 12 13	2006 04 03	2006 02 09
<b>873687</b>	Siemens SWT	07	<b>873760</b>	CITROËN ASTRO BIANCO	02 12 24
Siemens Aktiengesellschaft , Wittelsbacherplatz 2 80333 München (DE)			AUTOMOBILES CITROËN , Immeuble Colisée III - 12, rue Fructidor F-75835 Paris Cedex 17 (FR)		
2005 11 16	2006 04 03	2006 02 09	2005 12 08	2006 04 03	2006 02 09
<b>873691</b>	Siemens STC	07	<b>873766</b>	Le U	
Siemens Aktiengesellschaft , Wittelsbacherplatz 2 80333 München (DE)			CFE: 27.5.1		10
2005 11 16	2006 04 03	2006 02 09	ARCA-MEDICA GmbH, Fürstensteinerstrasse 14, CH-4053 Basel, (CH)		
<b>873697</b>	Siemens SFC	07	2005 12 01	2006 04 03	2006 02 09
Siemens Aktiengesellschaft , Wittelsbacherplatz 2 80333 München (DE)			<b>873767</b>	HOSIY	
2005 11 16	2006 04 03	2006 02 09	CFE: 27.5.1, 28.3.0		09
<b>873706</b>	Water Cat		ZHEJIANG HUAGUANG DIANQIJITUAN YOUXIAN GONGSI, Zhouxiangzhen Gongye Kaifaqu,, Cixishi, Zhejiang 315324, (CN)		
CFE: 3.6.3, 26.13.1, 27.5.1, 29.1.13		30 31 32	2005 11 18	2006 04 03	2006 02 09
Skye ELLIS , Reuterweg 102 60323 Frankfurt (DE)			<b>873779</b>	Prince Color	01 02 17 19
2005 11 15	2006 04 03	2006 02 09	Construction Research and Technology GmbH , Dr.-Albert-Frank-Straße 32 83308 Trostberg (DE)		
<b>873708</b>	PEKNY	29 30	2005 11 09	2006 04 03	2006 02 09
Pěkný - Unimex Holding a.s. , V Lipkách 645 CZ-150 00 Praha 5 (CZ)			<b>873794</b>	KORYLAN	05
2005 09 29	2006 04 03	2006 02 09	Zentiva, a.s. , U Kabelovny 130 CZ-102 37 Praha 10, Dolní Měcholupy (CZ)		
<b>873715</b>	CITROËN CITY PARK	12	2005 12 01	2006 04 03	2006 02 09
AUTOMOBILES CITROËN , Immeuble Colisée III - 12, rue Fructidor F-75835 Paris Cedex 17 (FR)			<b>873795</b>	freebox	
2005 12 08	2006 04 03	2006 02 09	CFE: 4.5.5, 27.5.1		09 35 38 41 42
<b>873717</b>	autoPilot	06 20	FREE , 8 rue de la Ville l'Evêque F-75008 PARIS (FR)		
Aug. Winkhaus GmbH & Co. KG , August-Winkhaus-Str. 31 48291 Telgte (DE)			2005 08 11	2006 04 03	2006 02 09
2004 11 19	2006 04 03	2006 02 09	<b>873815</b>	NI HAO	09 35 41 42
<b>873720</b>	duoPort	06 09 20	NI HAO , 11, rue Vauthier F-92100 Boulogne Billancourt (FR)		
Aug. Winkhaus GmbH & Co. KG , August-Winkhaus-Str. 31 48291 Telgte (DE)			2005 04 01	2006 04 03	2006 02 09
2004 11 19	2006 04 03	2006 02 09	<b>873842</b>	NORWOOL	24 25 28
<b>873721</b>	CITROËN C-PARK	12	NORWELL, s.r.o. , Kosatcová 14 CZ-612 00 Brno (CZ)		
AUTOMOBILES CITROËN , Immeuble Colisée III - 12, rue Fructidor F-75835 Paris Cedex 17 (FR)			2005 07 25	2006 04 03	2006 02 09
2005 12 08	2006 04 03	2006 02 09	<b>873844</b>	Jumpfree	28
<b>873731</b>	SPEED8 absolute stimulant neurotransmitters brain cells nutrients		TE Avyna Trampolines BV , Beneluxbaan 11 NL-5121 DC Rijen (NL)		
CFE: 24.15.21, 24.17.5, 24.17.8, 27.5.1, 27.7.1		05 30 32 33	2005 11 22	2006 04 03	2006 02 09
WELLNESS FOOD, s.r.o. , U Ryšánky 1707/4 CZ-147 00 Praha 4 (CZ)			<b>873855</b>	AIR AirInside Technology	
2004 11 19	2006 04 03	2006 02 09	CFE: 25.7.20, 26.1.18, 27.5.1, 29.1.13		12
<b>873738</b>	UniDOCK	06 07 09	BBS Kraftfahrzeugtechnik AG , Welschdorf 220 77761 Schiltach (DE)		
ALTEN Gerätebau GmbH, Gottlieb-Daimler-Strasse 12/21, 30974 Wennigsen, (DE)			2005 09 05	2006 04 03	2006 02 16
2005 05 19	2006 04 03	2006 02 09	<b>873878</b>	CFE: 24.1.18, 24.9.7, 25.1.6, 28.5.0, 29.1.13	09 30 31
			Obshchestvo s ogranichennoy otvetstvennostyu „Imperiya Vkusa“, 14, stroenie 1, ulitsa Zhitnaya RU-117049 Moscow (RU)		
			2005 09 16	2006 04 03	2006 02 16
			<b>873879</b>	THE BULLDOG	34
			Hendrikus J.M. de Vries , Oudezijds Voorburgwal 90 NL-1012 GG Amsterdam (NL)		
			2005 12 08	2006 04 03	2006 02 16

<b>873905</b>	Kariban			
CFE: 26.4.18, 27.5.1, 29.1.12		18 24 25		
MARTI Laurent , 11, rue de la Rivière F-31650 SAINT ORENS DE GAMEVILLE (FR)				
2005 09 26	2006 04 03		2006 02 16	
<b>873921</b>	Cockaighe			
CFE: 27.5.1		03		
SOUCADAUX Louis Jérôme , 60, Rue de Varenne, F-75007 Paris (FR)				
2005 09 26	2006 04 03		2006 02 16	
<b>873927</b>	GYNOFLOR			05
DKSH Holding AG , Wiesenstrasse 8 CH-8008 Zürich (CH)				
2006 01 05	2006 04 03		2006 02 16	
<b>873933</b>	REBEL TRACK			16 25
Schwarz, Jean-Pierre , Columbusstr. 62 40549 Düsseldorf (DE)				
2005 12 05	2006 04 03		2006 02 16	
<b>873961</b>	Funghi			
CFE: 1.3.2, 1.3.17, 27.5.1		31 35 42		
Coöperatie Funghi U.A. , Driekronenstraat 6 NL-6596 MA Milsbeek (NL)				
2005 11 28	2006 04 03		2006 02 16	
<b>873989</b>	WECONNECT			09
WECO Wester, Ebbinghaus GmbH & Co. KG , Donaustraße 15 63452 Hanau (DE)				
2005 08 25	2006 04 03		2006 02 16	
<b>873990</b>	Victorian Tea			
CFE: 7.1.1, 7.1.9, 25.1.15, 27.5.1, 29.1.15		30		
Obschestvo s Ogranichennoy Otvetstvennostyu „UNITED FOOD COMPANY“ , 5 projezd Vvedenskogo RU-141190 Fryazino Moskovskaya obl. (RU)				
2005 11 17	2006 04 03		2006 02 16	
<b>874024</b>	STEELMATE			
CFE: 27.5.1		09		
STEEL MATE Co., Ltd , Renanjie, Dongfulu, Dongfengzhen, Zhongshanshi, Guangdong 528415 (CN)				
2005 12 05	2006 04 03		2006 02 16	
<b>874025</b>	INTUITION PLUS			08
Wilkinson Sword GmbH , Schützenstraße 110 42659 Solingen (DE)				
2005 12 02	2006 04 03		2006 02 16	
<b>874026</b>	CFE: 19.3.3, 29.1.4, 29.1.6, 29.1.8			33
EDIPLAS HOLDING AG , Sihlporte 3 CH-8021 Zurich (CH)				
2005 07 07	2006 04 03		2006 02 16	
<b>874027</b>	BRITA			
CFE: 1.15.15, 24.17.2, 26.1.6, 27.5.1, 29.1.12		11 32		
Brita GmbH , Heinrich-Hertz-Straße 4 65232 Taunusstein (DE)				
2005 03 15	2006 04 03		2006 02 16	
<b>874031</b>	Abilis			
CFE: 26.11.12, 26.15.1, 27.5.1		09 42		
Abilis Systems Sàrl , 18, chemin des Aulx CH-1228 Plan-les-Ouates (CH)				
2005 12 23	2006 04 03		2006 02 16	
<b>874044</b>	PARS OIL CO.			
CFE: 4.2.20, 28.1.0, 29.1.1, 29.1.12		01 04 35 39 40		
SHERKAT-E NAFTE PARS , 232 East Mirdamad Blvd. TEHRAN (IR)				
2004 11 13	2006 04 03		2006 02 16	
<b>874048</b>	BRAVO			02
CHROMOS-SVJETLOST d.o.o. , Mijata Stojanovića 13 HR-35257 Lužani (HR)				
2005 12 20	2006 04 03		2006 02 16	
<b>874049</b>	BETONTON			02
CHROMOS-SVJETLOST d.o.o. , Mijata Stojanovića 13 HR-35257 Lužani (HR)				
2005 12 20	2006 04 03		2006 02 16	
<b>874050</b>	MAESTRO			02
CHROMOS-SVJETLOST d.o.o. , Mijata Stojanovića 13 HR-35257 Lužani (HR)				
2005 12 20	2006 04 03		2006 02 16	
<b>874051</b>	DISPERVAN			02
CHROMOS-SVJETLOST d.o.o. , Mijata Stojanovića 13 HR-35257 Lužani (HR)				
2005 12 20	2006 04 03		2006 02 16	
<b>874052</b>	KEMOTON			02
CHROMOS-SVJETLOST d.o.o. , Mijata Stojanovića 13 HR-35257 Lužani (HR)				
2005 12 20	2006 04 03		2006 02 16	
<b>874053</b>	KEMOCEL			02
CHROMOS-SVJETLOST d.o.o. , Mijata Stojanovića 13 HR-35257 Lužani (HR)				
2005 12 20	2006 04 03		2006 02 16	
<b>874074</b>	POUJOLAT			
CFE: 3.1.6, 7.3.11, 26.1.18, 27.5.1, 29.1.13		06 19		
ETABLISSEMENTS POUJOLAT , La Pierrailleuse, RN 138 F-79360 GRANZAY GRIPT (FR)				
2005 09 12	2006 04 03		2006 02 16	
<b>874075</b>	CFE: 3.1.6			06 19
ETABLISSEMENTS POUJOLAT , La Pierrailleuse, RN 138 F-79360 GRANZAY GRIPT (FR)				
2005 09 12	2006 04 03		2006 02 16	
<b>874076</b>	POUJOLAT			06 19
ETABLISSEMENTS POUJOLAT , La Pierrailleuse, RN 138 F-79360 GRANZAY GRIPT (FR)				
2005 09 12	2006 04 03		2006 02 16	
<b>874090</b>	Yopi			35 38 42
Yopi GmbH , Aue 23-27 09112 Chemnitz (DE)				
2005 07 18	2006 04 03		2006 02 16	
<b>874094</b>	SAB			26
ZHEJIANG WEIXING INDUSTRIAL DEVELOPMENT CO., LTD , Huayuan, Linhai City ZHEJIANG PROVINCE 317024 (CN)				
2005 06 13	2006 04 03		2006 02 16	
<b>874161</b>	TYPHUS			
CFE: 4.5.21, 26.4.16, 26.4.24, 27.5.1		25		
ALEXANDRE LEGRAND , 53, rue Pont d'Avroy B-4000 Liège (BE)				
2005 12 23	2006 04 03		2006 02 16	
<b>874166</b>	DUOTRAV			05
Alcon, Inc. , Bösch 69 CH-6331 Hünenberg (CH)				
2005 12 30	2006 04 03		2006 02 16	
<b>874175</b>	DRAGOLF			
CFE: 4.5.3, 9.7.5, 21.3.7, 27.3.15		03 09 14 18 25 28		
NGUYEN DINH NGOC , 12, place du général Koenig F-75017 PARIS (FR)				
2005 11 18	2006 04 03		2006 02 16	
<b>874176</b>	Hackney			
CFE: 25.3.1, 27.5.1, 29.1.12		12		
Specialized Vehicles Corporation , 911 West 5th Street, P.O. Box 880 Washington, NC 27889 (US)				
2005 11 18	2006 04 03		2006 02 16	
<b>874184</b>	HORUS			09
FORMULACTION , 10 Impasse de la Borde Basse F-31240 L'UNION (FR)				
2005 10 28	2006 04 03		2006 02 16	
<b>874185</b>	PEARL			
CFE: 27.1.1		14		
PANYU PEARL CLOCK FACTORY , Huijiang Village, Dashi Town, Panyu, Guangzhou GUANGDONG PROVINCE (CN)				
2005 10 14	2006 04 03		2006 02 16	

<b>874202</b>	CABRUNNER	07
The Gates Corporation , 1551 Wewatta Street Denver, Colorado 80202 (US)		
2005 11 15	2006 04 03	2006 02 16
<b>874210</b>	CFE: 4.5.21, 7.1.24	02 06 11 19
Foshan Hoha Enterprise Co., Ltd. , Block 26 Workshop, Poyang Village North Industrial Zone, Lanshi town, Fosha city, Guangdong (CN)		
2004 10 08	2006 04 03	2006 02 16
<b>874224</b>	TRANSYS	09 36 39 40 42
Cubic Corporation, a corporation of the State of Delaware , 9333 Balboa Avenue San Diego, CA 92123 (US)		
2005 05 10	2006 04 03	2006 02 16
<b>874262</b>	G	
CFE: 9.7.1, 26.4.4, 27.5.1 35 41 43		
TUI AG , Karl-Wiechert-Allee 4 30625 Hannover (DE)		
2005 09 16	2006 04 03	2006 02 16
<b>874276</b>	MANGO	33
MARIE BRIZARD & ROGER INTERNATIONAL , 130 à 142, rue Fondaudège, F-33000 BORDEAUX (FR)		
2005 11 25	2006 04 03	2006 02 16
<b>874282</b>	CFE: 11.1.10, 26.13.25	06 17 19
Thorleif Gr<F"Times New Roman">Øsli , P.O. Box 199 Kalbakken N-0903 Oslo (NO)		
2005 08 30	2006 04 03	2006 02 16
<b>874286</b>	CFE: 14.1.1, 29.1.12	19
aquatherm GmbH Kunststoff- Extrusions- und Spritzgießtechnik , Biggen 5 57439 Attendorn (DE)		
2005 08 16	2006 04 03	2006 02 16
<b>874291</b>	saniBox	20
Heinz RIGLING , Bergstraße 18 75382 Althengstett (DE)		
2005 12 19	2006 04 03	2006 02 16
<b>874299</b>	MAXIMA	
CFE: 27.5.1, 29.1.12 03 04 05 07 08 09 10 11 16 18 20 21 22 23 24 25 28 29 30 31 32 33 34 35 36 39		
UAB „VP MARKET“ , Savanorių pr. 247 LT-02300 Vilnius (LT)		
2005 10 11	2006 04 03	2006 02 16
<b>874302</b>	ZA NIJANSU BOLJII	35
CHROMOS-SVJETLOST d.o.o. , M. Stojanovića 13 HR-35257 Lužani (HR)		
2005 12 20	2006 04 03	2006 02 16
<b>874307</b>	SEVEN STARS	
CFE: 26.2.1, 26.11.12, 27.5.1 34		
Japan Tobacco Inc. , 2-2-1 Toranomon, Minato-ku Tokyo (JP)		
2005 12 08	2006 04 03	2006 02 16
<b>874309</b>	D&ENIS JEANS	18 25
DENIMLAND s.r.o. , Odbojářů 600 CZ-664 61 Rajhrad, Brno-venkov (CZ)		
2005 06 27	2006 04 03	2006 02 16
<b>874324</b>	W WHITEHEAD ALENIA	
CFE: 18.3.14, 18.3.16, 27.1.1, 27.1.3, 27.5.1, 29.1.4 09 13		
WHITEHEAD ALENIA SISTEMI SUBACQUEI S.p.A. , Via Puccini, 2 I-16154 GENOVA-SESTRI PONENTE (IT)		
2004 08 27	2006 04 03	2006 02 16
<b>874346</b>	Bulles de Framboise	
CFE: 1.15.21, 25.1.15, 27.5.1, 29.1.13 33		
ITM ENTREPRISES, 24, rue Auguste-Chabrières, F-75015 PARIS, (FR)		
2005 12 02	2006 04 03	2006 02 16
<b>874348</b>	CFE: 4.5.21, 25.1.6, 26.1.1, 28.5.0, 29.1.2, 29.1.3, 29.1.4	29 30 32 35
TOVARYSTVO Z OBMEZHENOYU VIDPOVIDALNISTYU „SANDORA“ , s. Mikolaivske, Zhovtnevy r-n Mikolaivska obl. 57262 (UA)		
2005 07 06	2006 04 03	2006 02 16
<b>874351</b>	YTO	
CFE: 27.5.1 07 12		
YTO INTERNATIONAL, LTD. , 154, Jianshe Road Luoyang, Henan (CN)		
2005 09 19	2006 04 03	2006 02 16
<b>874352</b>	ESTROMINERAL FIT	05
ROTTAPHARM S.P.A. , Galleria Unione 5 I-20122 MILANO (IT)		
2005 09 28	2006 04 03	2006 02 16
<b>874376</b>	JK ANIMALS	
CFE: 3.11.10, 27.5.1 06 07 11 16 18 21 28		
Kvapil Josef , Bystřice 1290 CZ-739 95 Bystřice (CZ)		
2005 03 14	2006 04 03	2006 02 16
<b>874380</b>	Millionsleague	28 36 41
SANTA CASA DA MISERICÓRDIA DE LISBOA - DEPARTAMENTO DE JOGOS , Rua das Taipas, 1 P-1250-264 LISBOA (PT)		
2005 12 07	2006 04 03	2006 02 16
<b>874383</b>	DIASEPTINE	03 05
PIERRE FABRE DERMOS-COSMETIQUE , 45, place Abel Gance F-92100 BOULOGNE (FR)		
2005 12 02	2006 04 03	2006 02 16
<b>874390</b>	Millions-League	28 36 41
SANTA CASA DA MISERICÓRDIA DE LISBOA - DEPARTAMENTO DE JOGOS , Rua das Taipas, 1 P-1250-264 LISBOA (PT)		
2005 12 07	2006 04 03	2006 02 16
<b>874396</b>	pluma cubic	11
Heike Buchfelder , Schönhauser Allee 42 10435 Berlin (DE)		
2005 12 01	2006 04 03	2006 02 16
<b>874398</b>	HELIOPLUS	40
SOCIETE D'AMENAGEMENT URBAINET RURAL, 1, avenue Eugène Freyssinet, F-78280 GUYANCOURT, (FR)		
2005 12 08	2006 04 03	2006 02 16
<b>874400</b>	MEGAS XLR	09 16 25 28
Turner Entertainment Networks International Limited , Turner House, 16 Great Marlborough Street London W1F 7HS (GB)		
2004 10 01	2006 04 03	2006 02 16
<b>874403</b>	AVICENUM	10 25
ARIES, a.s. , u Horek 309 CZ-512 33 Studenec (CZ)		
2005 03 04	2006 04 03	2006 02 16
<b>874417</b>	TopPlatz	
CFE: 18.1.23, 18.7.1, 27.5.1 35 39 41 43		
Prof. Dr. Gerd Peters , Schulstraße 1a 22929 Kasseburg (DE)		
2005 06 23	2006 04 18	2006 02 23
<b>874418</b>	SPIELZEUG-RING	
CFE: 26.4.18, 26.11.12, 27.5.1, 29.1.13 09 12 16 25 28 35 42 43		
Spielzeug-Ring GmbH & Co. KG , Beuthener Straße 43 90471 Nürnberg (DE)		
2005 08 22	2006 04 18	2006 02 23
<b>874425</b>	CFE: 3.1.8, 3.1.24, 3.1.25	28 29 30
Internsnack Knabber-Gebäck GmbH & Co. KG , Aachener Strasse 1042 50858 Köln (DE)		
2005 07 08	2006 04 18	2006 02 23
<b>874431</b>	ROC DE PRÉJAC Les Vins du Sud Ouest	
CFE: 7.1.1, 25.1.15, 25.3.1, 27.5.1, 29.1.13 33		
ITM ENTREPRISES, 24, rue Auguste-Chabrières, F-75015 PARIS, (FR)		
2005 10 28	2006 04 18	2006 02 23
<b>874447</b>	MAKE-UP DESIGNORY	41
Los Angeles School of Make-up, Inc. , 129 South San Fernando Blvd. Burbank, CA 91502 (US)		
2005 11 23	2006 04 18	2006 02 23
<b>874460</b>	StartSan	
CFE: 27.5.1, 29.1.1 31		
Sano - Moderní výživa zvířat spol. s r.o. , Npor. O. Bartoška 15 CZ-344 01 Domažlice (CZ)		
2005 10 26	2006 04 18	2006 02 23

<b>874461</b>	ProtamiSan CFE: 27.5.1, 27.5.2 Sano - Moderní výživa zvířat spol. s r.o., Npor. O. Bartoška 15 CZ-344 01 Domažlice (CZ) 2005 10 26	31 2006 04 18	2006 02 23
<b>874477</b>	CFE: 26.5.1, 26.5.18, 28.3.0 JINAN SHENGQUAN GROUP SHARE-HOLDING CO., LTD, Diao Zhen Industrial & Economic District, Zhang Qiu SHAN DONG (CN) 2005 09 19	01 2006 04 18	2006 02 23
<b>874483</b>	SOLAWAY BITUMEN & PLASTIC, s.r.o., Ledvinova 1714/12 CZ-149 00 Praha 4 - Chodov (CZ) 2005 07 25	09 11 2006 04 18	2006 02 23
<b>874495</b>	Original BELL Kurz GmbH Bleistiftfabrik & Cosmetics, Lange Zeile 42 90419 Nürnberg (DE) 2005 12 12	03 2006 04 18	2006 02 23
<b>874500</b>	VESTAKEEP Degussa AG, Bennigsenplatz 1 40474 Düsseldorf (DE) 2005 09 01	01 2006 04 18	2006 02 23
<b>874503</b>	PRISMA LOGISTICS CFE: 1.1.17, 27.5.1, 29.1.12 PRISMA SPA SPEDIZIONI E TRASPORTI INTERNAZIONALI, Via Sommacampagna 63/C I-37137 VERONA (IT) 2005 11 23	39 2006 04 18	2006 02 23
<b>874525</b>	AKTON COMMUNICATIONS AKTON D.O.O., Tbilisjska 81 SI-1000 Ljubljana (SI) 2006 01 03	35 38 42 2006 04 18	2006 02 23
<b>874533</b>	RAMMSTEIN Emanuel Fialik, Raabestraße 16, 10405 Berlin, (DE) 2004 12 01	03 09 25 28 32 35 38 42 2006 04 18	2006 02 23
<b>874537</b>	CFE: 26.11.3, 26.11.12 OVV Vermögensberatung AG, Heumarkt 1 50667 Köln (DE) 2005 11 25	16 36 2006 04 18	2006 02 23
<b>874552</b>	ESCADA - A GIRL'S BEST FRIEND ESCADA AG, Margaretha-Ley-Ring 1 85609 Aschheim (DE) 2005 08 03	03 09 14 18 25 2006 04 18	2006 02 23
<b>874561</b>	Visco Glide CFE: 26.11.12, 27.5.1 Schneider Schreibgeräte GmbH, Schwarzenbach 9 78144 Tennenbronn (DE) 2005 12 15	16 2006 04 18	2006 02 23
<b>874563</b>	ViscoGlide CFE: 26.11.12, 27.5.1 Schneider Schreibgeräte GmbH, Schwarzenbach 9 78144 Tennenbronn (DE) 2005 12 15	16 2006 04 18	2006 02 23
<b>874567</b>	Rama CFE: 2.3.17, 2.5.8, 27.5.1, 29.1.12 Unilever N.V., Weena 455 NL-3013 AL Rotterdam (NL) 2005 07 26	29 30 32 2006 04 18	2006 02 23
<b>874588</b>	Nowoczesne zywnienie zwierzat CFE: 27.5.1, 29.1.1 Sano - Moderní výživa zvířat spol. s r.o., Npor. O. Bartoška 15, CZ-344 01 Domažlice, (CZ) 2005 10 26	16 31 41 44 2006 04 18	2006 02 23
<b>874590</b>	FELGRAF FELKON, s.r.o., Braneckého 21 SK-949 01 Nitra (SK) 2005 08 09	17 2006 04 18	2006 02 23
<b>874591</b>	STYF FELKON, s.r.o., Braneckého 21 SK-949 01 Nitra (SK) 2005 08 09	17 2006 04 18	2006 02 23
<b>874630</b>	Ayom Small-n-Tall GmbH, St. Johannis-Vorstadt 74, CH-4056 Basel, (CH) 2005 10 24	35 41 2006 04 18	2006 02 23
<b>874631</b>	TEOTARD AKTSIONERNO DROUJESTVO „UNIPHARM“, 3, oulitsa „Traiko Stanoev“ BG-1756 SOFIA (BG) 2005 07 25	05 2006 04 18	2006 02 23
<b>874633</b>	DEZINA ALTANA Pharma AG, Byk-Gulden-Strasse 2 78467 Konstanz (DE) 2005 12 06	05 2006 04 18	2006 02 23
<b>874645</b>	BACKFLIP Biella-Neher AG, Erlenstrasse 44, CH-2555 Brügg b. Biel, (CH) 2006 01 03	16 2006 04 18	2006 02 23
<b>874649</b>	ARKO EVYAP SABUN YAG GLISERIN SANAYI VE TICARET ANONIM ŞİRKETİ, Ayazaga, Cendere Yolu 10 TR-34396 Levent-Istanbul (TR) 2005 11 18	03 08 2006 04 18	2006 02 23
<b>874651</b>	Borg Automotive Borg Automotive A/S, Skovløbervej 4 DK-8600 Silkeborg (DK) 2005 09 24	12 2006 04 18	2006 02 23
<b>874657</b>	SAPLAST Thermoplastiques COUSIN-TESSIER, ZI - route de la Gaubretière F-85130 TIFFAUGES (FR) 2005 09 09	01 17 2006 04 18	2006 02 23
<b>874668</b>	STOVE GUSS BONIOTTI S.R.L., Via Maglio, 18 I-25050 OME (BRESCIA) (IT) 2005 11 07	21 2006 04 18	2006 02 23
<b>874674</b>	Pikamo CFE: 27.5.1 ATASAYAR DERI MAMULLERI VE KUYUMCULUK HALİCİLİK İNŞAAT TURİZM SANAYİ TICARET LIMITED ŞİRKETİ, Selçuk Mah. Iskele Cad. No: 20 ANTALYA (TR) 2005 06 24	18 25 2006 04 18	2006 02 23
<b>874675</b>	LOOPY Hans Schwarzkopf & Henkel GmbH & Co. KG, Hohenzollernring 127-129 22763 Hamburg (DE) 2005 12 13	03 21 42 2006 04 18	2006 02 23
<b>874680</b>	CÁPARRA CFE: 7.5.10, 29.1.12 ACENORCA ACEITUNERA DEL NORTE DE CACERES, SDAD.COOP. LTDA. DE 2º GRADO, Ctra. Pozuelo de Zarzón, s/nº E-10810 MONTEHERMOSO (CACERES) (ES) 2005 11 11	29 2006 04 18	2006 02 23
<b>874681</b>	MEULE DE LEGENDE EXPL. DES MOULINS DE LA MARNE, 4 rue de l'Ancienne Eglise F-77410 PRECY-SUR-MARNE (FR) 2005 12 06	30 2006 04 18	2006 02 23
<b>874682</b>	CREATEUR DE FARINE EXPL. DES MOULINS DE LA MARNE, 4 rue de l'Ancienne Eglise F-77410 PRECY-SUR-MARNE (FR) 2005 12 06	30 2006 04 18	2006 02 23
<b>874683</b>	DECOLLOGNE EXPL. DES MOULINS DE LA MARNE, 4 rue de l'Ancienne Eglise F-77410 PRECY-SUR-MARNE (FR) 2005 12 06	30 2006 04 18	2006 02 23
<b>874695</b>	SOJALL-Darmil Karin Rampler, Haunsbergstrasse 17 A-5110 Oberndorf (AT) 2005 12 16	30 31 2006 04 18	2006 02 23
<b>874696</b>	SOJALL-Royal Karin Rampler, Haunsbergstrasse 17 A-5110 Oberndorf (AT) 2005 12 16	29 30 2006 04 18	2006 02 23



<b>874697</b>	SOJALL-Figural Karin Rampler, Haunsbergstrasse 17 A-5110 Oberndorf (AT)	29 30 31			
	2005 12 16	2006 04 18	2006 02 23		
<b>874698</b>	BRITISH DRAGON CFE: 1.1.1, 4.3.3, 27.1.1		05		
	MEDSTAR COMPANY S.R.L., întreprindere mixtă, Bd. Moscova nr. 28, ap. 6 MD-2064 Chişinău (MD)				
	2005 12 07	2006 04 18	2006 02 23		
<b>874704</b>	DIPLOMAT CFE: 26.4.4, 26.4.18, 27.5.1, 29.1.12		10 37		
	Chirana - Dental, s.r.o., Vrbovská cesta 17 SK-921 01 Piešťany (SK)				
	2005 11 09	2006 04 18	2006 02 23		
<b>874705</b>	CONSUL Chirana - Dental, s.r.o., Vrbovská cesta 17 SK-921 01 Piešťany (SK)		10 37		
	2005 11 09	2006 04 18	2006 02 23		
<b>874708</b>	SolP - Security over IP Electronic Security Products AS, Sandakerveien 138 N-0483 Oslo (NO)		09 37 38		
	2005 06 15	2006 04 18	2006 02 23		
<b>874719</b>	SM premiumdry CFE: 27.5.1		10 16 24 25 37 44 45		
	Salesianer - Miettex Mietwäschevertriebsgesellschaft m.b.H., Linzer Straße 104-110 A-1140 Wien (AT)				
	2005 12 07	2006 04 18	2006 02 23		
<b>874725</b>	Bino world of toys CFE: 21.1.15, 26.4.16, 27.5.1		20 21 28		
	Brabcová Danuše, Nám. Republiky 1079 CZ-293 01 Mladá Boleslav (CZ)				
	2005 03 16	2006 04 18	2006 02 23		
<b>874726</b>	4-PLAY Hans Schwarzkopf & Henkel GmbH & Co. KG, Hohenzollernring 127-129 22763 Hamburg (DE)		03 21 42		
	2005 07 01	2006 04 18	2006 02 23		
<b>874727</b>	BINO Brabcová Danuše, Nám. Republiky 1079 CZ-293 01 Mladá Boleslav (CZ)		20 21 28		
	2005 03 16	2006 04 18	2006 02 23		
<b>874733</b>	THE LIFE AND TIMES OF JUNIPER LEE Turner Entertainment Networks International Limited, Turner House, 16 Great Marlborough Street London W1F 7HS (GB)		09 16 25 28 35 38 41		
	2004 11 17	2006 04 18	2006 02 23		
<b>874734</b>	MOUNTAINBIKER CFE: 1.1.1, 27.5.1		12 25 28		
	Rösner & Temper Ges.m.b.H., Ehamgasse 17 A-1110 Wien (AT)				
	2005 12 20	2006 04 18	2006 02 23		
<b>874735</b>	BIKE COMPONENTS EUROCENTER BIKE COMPONENTS EUROCENTER A.S., Pekařská 1712/3 CZ-350 02 Cheb (CZ)		12 35 41		
	2004 11 29	2006 04 18	2006 02 23		
<b>874737</b>	BEYÇELIK CFE: 26.7.25, 26.15.1, 27.5.1, 29.1.13		11 12		
	BEYÇELIK KALIP VE OTO YAN SANAYI PAZARLAMA VE TICARET ANONİM ŞİRKETİ, Organize Sanayi Bölgesi Kahverengi Cadde, No: 13 NİLÜFER-BURSA (TR)				
	2004 09 28	2006 04 18	2006 02 23		
<b>874740</b>	Foster's HOME FOR IMAGINARY FRIENDS CFE: 25.1.5, 25.1.19, 27.5.1		03 09 14 16 21 24 25 28 38 41		
	TURNER ENTERTAINMENT NETWORKS INTERNATIONAL LIMITED, 16 Great Marlborough Street London W1F 7HS (GB)				
	2005 01 20	2006 04 18	2006 02 23		
<b>874741</b>	REFESIN CFE: 28.5.0		05		
	Aktsionerno droujestvo „SOPHARMA“, Oulitsa „Iliensko chausse“ 16 BG-1220 Sofia (BG)				
	2005 09 26	2006 04 18	2006 02 23		
<b>874742</b>	TOM GOES TO THE MAYOR Turner Entertainment Networks International Limited, Turner House, 16 Great Marlborough Street London W1F 7HS (GB)		09 16 25 28		
	2005 02 14	2006 04 18	2006 02 23		
<b>874751</b>	Avantre CFE: 24.15.21, 27.5.1, 29.1.12		16 35 39		
	Ruslan Aleksandrovich Pashkov, Kv. 69, d. 12, 1-l Samotechny per. RU-103473 MOSCOW (RU)				
	2005 04 26	2006 04 18	2006 02 23		
<b>874752</b>	OPTIQUE E. LECLERC CFE: 24.11.25, 26.4.18, 27.3.1, 27.5.1, 29.1.13		09 35 44		
	Association des Centres Distributeurs E. LECLERC (A.C.D. Lec), 52, rue Camille Desmoulins, F-92451 ISSY LES MOULINEAUX CEDEX, (FR)				
	2005 10 25	2006 04 18	2006 02 23		
<b>874760</b>	Oceanpower CFE: 26.4.5, 27.5.1		11		
	Shenzhen Ocean Power Industrial Co., Ltd., C,D 8/F, 8 Dong, F3, TianAn Chegongmiao Gongyequ, Futian District, Shenzhen, Guangdong 518040 (CN)				
	2005 11 21	2006 04 18	2006 02 23		
<b>874761</b>	LIMPOPO UAB „SANIFINAS“, Laisvés pr. 60 LT-05120 Vilnius (LT)		35		
	2005 08 30	2006 04 18	2006 02 23		
<b>874776</b>	MAXOLEN PROFESSIONAL CARE PRODUCTS CFE: 1.1.1, 27.5.1, 27.5.8, 29.1.12		01 02 03		
	Max Lehner AG, Stallikonerstrasse 71 CH-8903 Birmensdorf (CH)				
	2005 08 03	2006 04 18	2006 02 23		
<b>874788</b>	CFE: 19.7.6, 19.7.9, 29.1.12 Unilever N.V., Weena 455 NL-3013 AL Rotterdam (NL)		03		
	2005 11 25	2006 04 18	2006 02 23		
<b>874791</b>	ZENNER ZENNER International GmbH & Co. KG, Römerstadt 4 66121 Saarbrücken (DE)		09 35 37		
	2005 12 12	2006 04 18	2006 02 23		
<b>874832</b>	MARASKA MARASCHINO CFE: 7.1.1, 24.1.5, 24.1.11, 24.5.7, 25.1.15, 29.1.14		33 35		
	MARASKA dioničko društvo za proizvodnju i promet alkoholnih i bezalkoholnih pića, Obala kneza Trpimira, 7 HR-23000 Zadar (HR)				
	2005 12 29	2006 04 18	2006 02 23		
<b>874833</b>	Guseppe Pizzeria CFE: 25.1.1, 27.1.1		29 30 31		
	Guseppe, a.s., tř. ČSA 449 CZ-500 03 Hradec Králové (CZ)				
	2005 12 19	2006 04 18	2006 02 23		
<b>874851</b>	1E.com CFE: 24.5.1, 24.17.18, 27.7.1, 29.1.14		36 38		
	COMPAGNIE FINANCIERE POUR LA DISTRIBUTION, 1, rue du Molinel F-59290 WASQUEHAL (FR)				
	2005 10 20	2006 04 18	2006 02 23		
<b>874853</b>	BIKEGURU Alexandra Gusel, Patrizigasse 7/5 A-1210 Wien (AT)		07 11 12		
	2005 10 27	2006 04 18	2006 02 23		
<b>874879</b>	EXOTIC BEACH "MAXI 1" AD, 110, „Simeonovsko shose“ Blvd. BG-1434 Sofia (BG)		03 18 25		
	2005 11 29	2006 04 18	2006 02 23		
<b>874882</b>	EUROLIGHT Fritz Egger Gesellschaft m.b.H. & Co., Weiberndorf 20 A-6380 St. Johann in Tirol (AT)		16 19 20		
	2005 07 14	2006 04 18	2006 02 23		
<b>874886</b>	TMX Brass CFE: 26.11.6, 27.5.1, 27.5.11		06 11 40		

KM Europa Metal Aktiengesellschaft, Klosterstrasse 29 49074 Osnabrück (DE) 2005 11 10 2006 04 18 2006 02 23			<b>875024</b> ACCU-CHEK LINKASSIST 10 Roche Diagnostics GmbH, Sandhofer Strasse 116 68305 Mannheim (DE) 2005 09 09 2006 04 18 2006 02 23
<b>874887</b> KME Brass CFE: 26.11.6, 27.5.1, 27.5.11 06 11 40 KM Europa Metal Aktiengesellschaft, Klosterstrasse 29 49074 Osnabrück (DE) 2005 11 10 2006 04 18 2006 02 23			<b>875026</b> DELFINO 25 35 CFE: 3.9.4, 27.5.1, 27.5.8 CONFEZIONI DELFINO di WU ENE, Via Crocetta, 19 I-42047 ROLO (Reggio Emilia) (IT) 2005 12 09 2006 04 18 2006 02 23
<b>874888</b> EM Brass CFE: 26.11.6, 27.5.1, 27.5.11 06 11 40 KM Europa Metal Aktiengesellschaft, Klosterstrasse 29 49074 Osnabrück (DE) 2005 11 10 2006 04 18 2006 02 23			<b>875037</b> CFE: 18.3.21, 26.1.4, 26.1.12, 26.3.6, 29.1.11 35 36 37 39 42 43 45 "AIRPORT MANAGEMENT COMPANY LIMITED", I Castle Street, Castletown, Isle of Man IM9 ILF (GB) 2005 01 17 2006 04 18 2006 02 23
<b>874893</b> Tob-bits 06 16 21 Cofresco Frischhalteprodukte GmbH & Co. KG, Melittastrasse 17 32427 Minden (DE) 2005 07 29 2006 04 18 2006 02 23			<b>875043</b> RCR 09 FEY-Elektronik-GmbH, Bei der Kirche 42, 21271 Hanstedt, (DE) 2005 08 30 2006 04 18 2006 02 23
<b>874898</b> Umkan 05 29 30 Dr. Willmar Schwabe GmbH & Co. KG, Willmar-Schwabe-Strasse 4 76227 Karlsruhe (DE) 2005 05 03 2006 04 18 2006 02 23			<b>875045</b> FOSUN 05 10 40 Shanghai Fosun Pharmaceutical (Group) CO., LTD, 9th Floor, No. 510, Caoyang Rd. Shanghai 200063 (CN) 2005 09 19 2006 04 18 2006 02 23
<b>874902</b> Zappelin 05 29 30 Dr. Willmar Schwabe GmbH & Co. KG, Willmar-Schwabe-Strasse 4 76227 Karlsruhe (DE) 2005 12 13 2006 04 18 2006 02 23			<b>875047</b> SASSOFONO 25 35 CFE: 22.1.5, 27.5.1 MODA TEKSTIL KUYUMCULUK SANAYI VE TICARET LIMITED ŞİRKETİ, Mimar Kemalettin Mahallesi Azimkar Sokak No. 50 1. VE 2. Bodrum Kat Laleli, Istanbul (TR) 2005 08 01 2006 04 18 2006 02 23
<b>874913</b> OZONELL 03 05 21 Henkel KGaA, Henkelstr. 67 40589 Düsseldorf (DE) 2005 08 29 2006 04 18 2006 02 23			<b>875057</b> CHATEAU VARTELY since 1995 33 CFE: 7.1.1, 25.1.15, 27.5.1 I.M. „Chateau Vartely“ S.R.L., Str. Elibirării nr. 170, bloc.b Orhei MD-3501 i (MD) 2005 11 25 2006 04 18 2006 02 23
<b>874915</b> message 4 U 29 30 Bahlsen GmbH & Co. KG, Podbielskistrasse 11, 30163 Hannover, (DE) 2005 11 02 2006 04 18 2006 02 23			<b>875092</b> SanMast 31 CFE: 27.5.1, 27.5.17 Sano - Moderní výživa zvířat spol. s r.o., Npor. O. Bartoška 15 CZ-344 01 Domažlice (CZ) 2005 10 26 2006 04 18 2006 03 02
<b>874984</b> Apotheke TEA 03 05 30 CFE: 5.5.4, 5.5.20, 5.5.21, 27.5.1, 27.5.8 Josef Koditek, CZ-561 01 Hnátnice 206 (CZ) 2005 10 07 2006 04 18 2006 02 23			<b>875093</b> CFE: 3.7.24, 25.1.9, 28.3.0 16 NINGBO FUDA BLADE CO., LTD., Jiangbei Industrial Area, Ningbo Zhejiang (CN) 2005 08 29 2006 04 18 2006 03 02
<b>874991</b> CFE: 19.3.3, 19.3.25, 29.1.11 34 Reemtsma Cigarettenfabriken GmbH, Max-Born-Strasse 4 22761 Hamburg (DE) 2005 10 20 2006 04 18 2006 02 23			<b>875097</b> REMIXX 25 David Cai, Landgrafenstr. 9 10787 Berlin (DE) 2005 11 11 2006 04 18 2006 03 02
<b>874997</b> CFE: 26.2.1, 26.11.2, 26.11.12 07 09 35 37 38 42 45 Inventio AG, Postfach CH-6052 Hergiswil (CH) 2005 11 23 2006 04 18 2006 02 23			<b>875101</b> European Business Suite 42 CFE: 3.13.5, 25.7.1, 26.5.1, 26.5.4, 26.5.18, 29.1.13 SIVCO ROMANIA S.A., Strada Rasaritului nr. 1, bloc 118, Scara B, etaj 1, apartament 48, sector 6 RO-061201 Bucuresti (RO) 2004 11 03 2006 04 18 2006 03 02
<b>875011</b> BLACKTECH 12 CFE: 27.5.1, 27.5.17 HSS OTOMOTIV VE LASTIK SANAYI ANONIM SIRKETI, Nilüfer Organize, Sanayi Bölgesi Gürgen, Caddesi 23., Sokak No:1624 Nilüfer/Bursa (TR) 2004 12 10 2006 04 18 2006 02 23			<b>875103</b> BABU 25 CFE: 27.5.17 Ding Jinhuang, No. 666, Chendai Street, Chendai Town Jinjiang City, Fujian 362211, P.R. (CN) 2006 01 09 2006 04 18 2006 03 02
<b>875016</b> A.C.S.A. 06 07 12 13 40 CFE: 26.3.1, 26.3.18, 27.5.1 A.C.S.A. STEEL FORGINGS S.P.A., Via per Solbiate Arno, 43 I-21040 OGGIONA CON SANTO STEFANO (Varese) (IT) 2005 05 03 2006 04 18 2006 02 23			<b>875104</b> CFE: 26.13.25 25 Ding Jinhuang, No. 666, Chendai Street, Chendai Town Jinjiang City, Fujian 362211, P.R. (CN) 2006 01 09 2006 04 18 2006 03 02
<b>875021</b> ROVER & LAKES 09 14 18 24 25 28 CFE: 5.3.14, 24.17.1, 27.5.1, 29.1.13 MIP METRO Group Intellectual Property GmbH & Co. KG, Metro- Strasse 1 40235 Düsseldorf (DE) 2005 08 02 2006 04 18 2006 02 23			<b>875114</b> DETECHA ZAKLAD-B 02 CFE: 27.5.1 DETECHA, chemické výrobní družstvo, Husovo náměstí 1208 CZ-549 01 Nové Město nad Metují (CZ) 2005 06 27 2006 04 18 2006 03 02
<b>875023</b> CFE: 26.4.18, 26.4.24, 27.5.1 10 Shanghai Fosun Pharmaceutical (Group) CO., LTD, 9th Floor, No. 510, Caoyang Rd. Shanghai 200063 (CN) 2005 09 19 2006 04 18 2006 02 23			

**875117** Bodycote 40  
Bodycote Wärmebehandlung GmbH , Buchwiesen 6 73061  
Ebersbach (DE)  
2005 01 06 2006 04 18 2006 03 02

**875127** TEMSA BOX 12  
Temsan Sanayi ve Ticaret Anonim Şirketi , Mersin Yolu Üzeri 10. Km  
Seyhan, Adana (TR)  
2005 05 27 2006 04 18 2006 03 02

**875146** MOMO DESIGN 03 07 08 11 14 16 21 34  
MOMO DESIGN s.r.l. , Via Meda, 45 I-20141 MILANO (IT)  
2005 06 10 2006 04 18 2006 03 02

**875154** SurfMaster 28 35  
CFE: 5.3.14, 27.5.1  
TANANA SERGEI BORISOVICH , Partizana Germana St. 6-62 RU-  
198205 Saint-Petersburg (RU)  
2005 08 16 2006 04 18 2006 03 02

**875158** merci Petits 30  
August Storck KG , Waldstrasse 27 13403 Berlin (DE)  
2005 08 23 2006 04 18 2006 03 02

## G. SPROSTOWANIA OPISÓW PATENTOWYCH I OPISÓW OCHRONNYCH

95

*Poniższe zestawienie zawiera kolejno kod rodzaju patentu lub prawa ochronnego, numer patentu lub prawa ochronnego oraz przyczynę i treść sprostowania.*

### OPISY PATENTOWE

- (B1) 188109 Postanowiono opis ponownie wydrukować ze względu na stwierdzone błędy drukarskie
- (B1) 188760 Sprostowano błędy drukarskie w treści opisu: na str. 8 wiersz 9 od góry z „stężeniu 20 2-98% wag.” na „stężeniu 2-98% wag.”; str. 8 wiersz 32 od góry z „betasitosterol” na „beta-sitosterol” oraz z „dihydrobrasika-sterol” na „dihydrobrasikasterol”; str. 13 wiersz 14 od góry z „beta-siostanolu” na „lub buforowanego”; str. 16 wiersz 18 od góry z „mlczarską” na „mleczarską”
- (B1) 189453 Postanowiono opis ponownie wydrukować ze względu na stwierdzone błędy drukarskie
- (B1) 189542 Sprostowano błędy drukarskie w treści opisu: na str. 8 wiersz 21 od góry z „według awstona” na „według Cawstona”; str. 9 wiersz 10 od dołu z „19% przy µg/mysz/dzień” na „19% przy 180 µg/mysz/dzień”; str. 11 wiersz 25 od dołu z „lub buforowanego” na „1 µl buforowanego” oraz wiersz 16 od dołu z „formaldehyd-lizyna-nadjodan” na „formaldehyd-lizyna-nadjodan”
- (B1) 190150 Sprostowano błędy drukarskie w treści opisu: na str. 2 wiersz 12 od dołu z „znamienna tym, ze” na „znamienna tym, że”; str. 3 wiersz 11 od góry, str. 3 wiersz 14 od góry, str. 3 wiersz 3 od dołu, str. 4 wiersz 2 od góry, str. 6 wiersz 12 od dołu, str. 7 wiersz 1 od dołu oraz wiersz 3 od dołu z „CMY-IE” na „CMV-IE”; str. 11 wiersz 14 od góry z „gliko-proteinę M” na „glikoproteinę M”; str. 11 wiersz 30 od góry w jednym wierszu „pAB037”
- (B1) 190218 Sprostowano błąd drukarski w treści opisu: na str. 10 wiersz 19 od dołu z „(RS)-2-(2,6-dichlorofenylo)-5-(2-metoskynafitylo)-1-metylo-5H-tiazolo” na „(RS)-2-(2,6-dichlorofenylo)-5-(2-metoskynaftylo)-7-metylo-5H-tiazolo”
- (B1) 190351 Postanowiono opis ponownie wydrukować ze względu na stwierdzone błędy drukarskie
- (B1) 190637 Sprostowano błędy drukarskie w treści opisu: na str. 3 wiersz 5 od góry z „(C<sub>1</sub>-C<sub>6</sub>)alkeny;” na „(C<sub>2</sub>-C<sub>6</sub>)alkeny;” str. 3 wiersz 17 od dołu w jednym wierszu z „(-CN), -CO<sub>2</sub>H, -CO<sub>2</sub>R;” str. 3 wiersz 12 od dołu z „C<sub>1</sub>-C<sub>12</sub>alkenyl” na „C<sub>2</sub>-C<sub>12</sub>alkenyl”; str. 3 11 od dołu z „C<sub>1</sub>-C<sub>12</sub>alkinyl” na „C<sub>2</sub>-C<sub>12</sub>alkinyl”; str. 3 wiersz 8 od dołu z „fenylo-(C<sub>1</sub>-C<sub>6</sub>alkenyl)-” na „fenylo(C<sub>2</sub>-C<sub>6</sub>alkenyl)-”
- (B1) 190784 Sprostowano błąd oczywisty w treści opisu: na str. 5 wiersz 10 od góry z „przy czym, co najmniej z tych merów musi zawierać” na „przy czym co najmniej jeden z tych merów musi zawierać”
- (B1) 191299 Postanowiono opis ponownie wydrukować ze względu na stwierdzone błędy drukarskie
- (B1) 191306 Postanowiono opis ponownie wydrukować ze względu na stwierdzone błędy drukarskie
- (B1) 191331 Sprostowano błędy drukarskie w treści opisu: na str. 2 wiersz 7 od góry z „J.Prakt.Chem.313” na „J.Prakt.Chem.313”; str. 2 wiersz 10 od góry z „Chem.Heterocycl.Com.,527” na „Chem.Heterocycl.Com.5, 527”; str. 4 wiersz 5 od dołu z „Chem.Heterocycl. Comp.5, 527” na „Chem.Heterocycl.Comp.5, 527”; str. 6 wiersz 12 od dołu wytluszczyć wyraz „znamienny tym”; str.4 wiersz 21 od dołu z „J.Prakt.Ch.213” na „J.Prakt.Ch.213”
- (B1) 191333 Sprostowano błędy drukarskie w treści opisu: na str. 4 wiersz 4 od dołu z „grzybobójcze skutecznej” na „grzybobójczo skutecznej”; str. 5 wiersz 8 od góry z „wytworzono po przez” na „wytworzono poprzez”; str. 5 wiersz 13 od góry z „1 mola oleju” na „1 mola oleju”; str. 5 wiersz 20 od góry z „kwasu lignosulfenowego” na „kwasu lignosulfonowego”; str. 5 wiersz 9 od dołu z „obliczono następujące:” na „obliczono następująco:”; str. 7 wiersz 1 od dołu z „o wzorze Ha” na „o wzorze Ila”
- (B1) 191371 Postanowiono opis ponownie wydrukować ze względu na stwierdzone błędy drukarskie
- (B1) 191463 Postanowiono opis ponownie wydrukować ze względu na stwierdzone błędy drukarskie
- (B1) 191484 Postanowiono opis ponownie wydrukować ze względu na stwierdzone błędy drukarskie
- (B1) 191526 Postanowiono opis ponownie wydrukować ze względu na stwierdzone błędy drukarskie
- (B1) 191581 Postanowiono opis ponownie wydrukować ze względu na stwierdzone błędy drukarskie
- (B1) 191601 Postanowiono opis ponownie wydrukować ze względu na stwierdzone błędy drukarskie
- (B1) 191607 Sprostowano błędy drukarskie w treści opisu: na str. 3 wiersz 32 od góry z „hydroksyldi” na „hydroksydy”; str. 10 wiersz 25 od góry z „83,0” na „831”; str. 12 wiersz 15 od dołu z „gru-py” na „grupy”
- (B1) 191615 Sprostowano błędy drukarskie w treści opisu: na str. 2 wiersz 18 od góry z „joksynil-str. 148” na „joksynil-str. 148”; str. 2 wiersz 18 od góry z „chlorimuron etylowy str. 91” na „chlorimuron etylowy-str.92”; str. 2 wiersz 7 od dołu z „R<sup>6</sup> oznacza C<sub>1</sub>-C<sub>6</sub>-alkil” na „R<sup>6</sup> oznacza C<sub>1</sub>-C<sub>4</sub>-alkil”
- (B1) 191616 Postanowiono opis ponownie wydrukować ze względu na stwierdzone błędy drukarskie
- (B1) 191639 Sprostowano błędy drukarskie w treści opisu: na str. 2 wiersz 14 od góry z „światła r” na „światła”; str. 5 wiersz 11 od góry z „zawartość Fe<sub>2</sub>O<sub>3</sub>” na „zawartość Ce<sub>2</sub>O<sub>3</sub>”
- (B1) 191651 Postanowiono opis ponownie wydrukować ze względu na stwierdzone błędy drukarskie
- (B1) 191726 Sprostowano błędy drukarskie w treści opisu: na str. 6 wiersz 4 od dołu „0,251” na „0, 25 l”; str. 12 wiersz 27 od dołu z „(Dequest A 2060)” na „(Dequest 2060)”
- (B1) 191780 Sprostowano błędy drukarskie w treści opisu: na str. 6 wiersz 12 od góry z „albo-fenyl” na „albo -CH<sub>2</sub>-fenyl”; str. 12 przykład 6 kolumna 1 wiersz 6 z „a-tokoferol dimetyloaminoetanol”; str. 18 przykład 40 kolumna 3 wiersz 6 z „30” na „20”; str. 19 przykład 41 kolumna 2 i 3 wiersz 6 z „300 30” na „150 15” str. 19 przykład 44 kolumna 2 wiersz 3 z „200” na „300”
- (B1) 191827 Postanowiono opis ponownie wydrukować ze względu na stwierdzone błędy drukarskie
- (B1) 191842 Sprostowano błędy drukarskie w treści opisu: na str. 2 wiersz 31 od góry z „inhalacyjny 2A” na „inhalacyjny 24”; str. 4 wiersz 48 od góry z „obwodowe” na „obwodowo”; str. 6 wiersz 8 od góry z „kanał 61” na „kanał 67”; str. 7 wiersz 16 od góry z „poosiowe” na „poosiowo”



- (B1) 191867 Postanowiono opis ponownie wydrukować ze względu na stwierdzone błędy drukarskie
- (B1) 191880 Postanowiono opis ponownie wydrukować ze względu na stwierdzone błędy drukarskie
- (B1) 191900 Sprostowano błędy drukarskie w treści opisu: na str. 4 wiersz 24 od góry z „wiążącego 3-4 g/m<sup>2</sup>” na „wiążącego 3-4 g/m<sup>2</sup>”; str. 6 tabela 1 kolumna 2 wiersz 4 od góry z „g/cm<sup>2</sup>” na „g/cm<sup>3</sup>”; str. 6 tabela 1 kolumna 5 w wierszu-Gładkość (Bekk) strona górna z „500” na „414”
- (B1) 192001 Postanowiono opis ponownie wydrukować ze względu na stwierdzone błędy drukarskie
- (B1) 192007 Sprostowano błędy drukarskie w treści opisu: na str. 5 wiersz 1 od góry z „kąta wewnętrznego P” na „kąta wewnętrznego β”; str. 5 wiersz 1 od dołu z „ogranicza zwoje (β)” na „ogranicza zwoje (3)”
- (B1) 192012 Sprostowano błędy drukarskie w treści opisu: na str. tytułowej w pozycji (73) uprawniony z patentu z „FUR” na „FÜR”; str. 7 wiersz 17 od góry z „warstwa fluidalna 25” na „warstwa fluidalna 26”; str. 8 wiersz 7 od góry z „komorą filtracyjną 11” na „komorą filtracyjną 17”
- (B1) 192061 Sprostowano błędy drukarskie w treści opisu: na str. 2 wiersz 17 od góry z „istnienie ryzyko” na „istnieje ryzyko”; str. 3 wiersz 5 od dołu z „pomiędzy powierzchni wody” na „pomiędzy powierzchnią wody”; str. 3 wiersz 8 od dołu z „fig. 4 – przekroju poprzecznego, górną część” na „fig. 4 – górną część”; str. 3 wiersz 25 od góry z „główniej 10 osi statku” na „główniej osi statku”; str. 4 wiersz 18 od góry z „przejściowego .5 rury” na „przejściowego 5 rury”; str. 4 wiersz 7 od dołu z „statków jedno-kadłubowych” na „statków jednokadłubowych”
- (B1) 192065 Sprostowano błędy drukarskie w treści opisu: na str. 4 wiersz 7 od góry z „odsądenie blokujące” na „odsądenie blokujące”; str. 5 wiersz 18 od dołu z „(11, 1 6’)” na „(11, 16’)”; str. 6 wiersz 4 od dołu z „do zazębiana” na „kompatybilnie”; str. 2 wiersz 26 od dołu z „w otworu przewidzianego” na „z otworu przewidzianego”
- (B1) 192201 Sprostowano błędy drukarskie w treści opisu: na str. 4 wiersz 1 od góry z „-ylometrylo)tiazolidyno-” na „-ylometryl)tiazolidyno-” str. 4 wiersz 22 od dołu z „-5-[4-[2-(5-metylo-” na „-5-[4-[2-(5-Metylo-”; str. 5 wiersz 16 od góry z „-5-[4-[2-(5-metylo-” na „-5-[4[2-(5-metylo-”
- (B1) 192753 Postanowiono opis ponownie wydrukować ze względu na stwierdzone błędy drukarskie
- (B1) 192789 Postanowiono opis ponownie wydrukować ze względu na stwierdzone błędy drukarskie
- (B1) 192812 Sprostowano błąd drukarski w treści opisu: na stronie tytułowej w pozycji (51) z „B22B 7/00” na „C22B 7/00”
- (B1) 192832 Sprostowano błąd oczywisty w treści opisu: na stronie tytułowej w pozycji (51) wiersz 4 z „A61K 31/170” na „A61K 31/70”
- (B1) 193052 Sprostowano błąd drukarski w treści opisu: na stronie tytułowej w pozycji (54) w tytule z „sposbem” na „sposobem”
- (B1) 193040 Sprostowano błąd drukarski w treści opisu: na stronie tytułowej w pozycji (51) wiersz 13 od góry z „A61K 292/18” na „C07D 295/18”
- (B1) 193109 Sprostowano błąd drukarski w treści opisu: na stronie tytułowej w pozycji (51) wiersz 3 z „A61K 39/505” na „A61K 31/505”
- (B1) 193191 Sprostowano błąd drukarski w treści opisu: na stronie tytułowej w pozycji (51) wiersz 2 z „A61D 81/22” na „B65D 81/22”
- (B1) 193252 Postanowiono opis ponownie wydrukować ze względu na stwierdzone błędy drukarskie
- (B1) 190122 Postanowiono opis ponownie wydrukować ze względu na stwierdzone błędy drukarskie
- (B1) 190228 Postanowiono opis ponownie wydrukować ze względu na stwierdzone błędy drukarskie
- (B1) 190439 Postanowiono opis ponownie wydrukować ze względu na stwierdzone błędy drukarskie
- (B1) 190615 Postanowiono opis ponownie wydrukować ze względu na stwierdzone błędy drukarskie
- (B1) 190640 Sprostowano błędy drukarskie w treści opisu: na str. 10 wiersz 26 od góry z „45-5°C” na „45-55°C”; str. 13 wiersz 22 od góry z „t” na „l”; str. 13 wiersz 31 od góry z „l N HCl” na „1 N HCl”; str. 2 zastrz. 7 wiersz 44 od góry z „Aryl” na „Ar”
- (B1) 190778 Sprostowano błędy drukarskie w treści opisu: na str. 6 wiersz 21 od dołu zastrz. 6 z „celofazu” na „celofanu”
- (B1) 191019 Sprostowano oczywiste pomyłki w treści opisu: na str. 3 wiersz 3 od góry z „podawana pozajelitowo zawiera około 0,1 kg” na „podawana pozajelitowo zawiera około 0,1 mg”; str. 3 wiersz 6 od dołu z „(C<sub>4</sub>H<sub>4</sub>O<sub>4</sub>)” na „(C<sub>4</sub>H<sub>2</sub>O<sub>4</sub>)”; str. 6 wiersz 18 od góry z „mrokrokrystaliczną celulozę” na „mikrokryształiczną celulozę”
- (B1) 191567 Sprostowano błędy drukarskie w treści opisu: na str. 3 wiersz 12 od dołu z „karbamazepinaę” na „karbamazepina”; str. 3 wiersz 10 od dołu z „kolbazara” na „kolbazam”; str. 3 wiersz 6 od dołu z „ekspozycją” na „ekspozycją”
- (B1) 191575 Postanowiono opis ponownie wydrukować ze względu na stwierdzone błędy drukarskie
- (B1) 191632 Postanowiono opis ponownie wydrukować ze względu na stwierdzone błędy drukarskie
- (B1) 191754 Postanowiono opis ponownie wydrukować ze względu na stwierdzone błędy drukarskie
- (B1) 191884 Sprostowano błędy drukarskie w treści opisu: na str. 3 w tabeli 1 wiersz 4, kolumna 5 z „0,003” na „0,006”
- (B1) 191901 Postanowiono opis ponownie wydrukować ze względu na stwierdzone błędy drukarskie
- (B1) 191902 Sprostowano błędy drukarskie w treści opisu: na str. 5 wiersz 6 od góry pod tabelką z „w położeniu eee lub aaa” na „w położeniu eea lub aae”; str. 5 w nagłówku tabeli 3 oddzielić numer przykładu od próby w kolumnie 3,4,5,6; str. 7 w nagłówku tabeli 5 oddzielić numer przykładu od próby w ostatniej kolumnie; str. 7 w 14 wierszu od dołu w zastrz. 3 z „według zaostrz. 1” na „według zastrz.1”
- (B1) 192088 Sprostowano błędy drukarskie w treści opisu: na str. 11 wiersz 11 od góry z „Glin” na „Clin”; str. 11 wiersz 12 od góry z „Glin” na „Clin”; str. 11 wiersz 13 od góry z „Hansel” na „Hänsel”; str. 11 wiersz 32 od góry z „β-sitosteol” na „β-sitosterol”
- (B1) 192128 Sprostowano błąd drukarski w treści opisu: na str. 4 wiersz 47 od góry z „kłapka 15 wetknięta” na „kłapka 15 zostaje wetknięta”
- (B1) 192145 Sprostowano błędy drukarskie w treści opisu: na str. 5 wiersz 30-31 od góry, zastrz. 5 „do uzyskania maksymalnych” na „do uzyskania następujących parametrów: maksymalnych”; str. 5 wiersz 33 i 34 od góry z „(maksymalnych” na „maksymalnych” str. 8 wiersz 7 od góry z „w tabeli 1” na „w tabeli 7”; str. 9 wiersz 7 od góry z „o;oe” na „o,06”
- (B1) 192199 Sprostowano błędy drukarskie w treści opisu: na str. 4 wiersz 9 od góry z „częściami 56 i 56” na „częściami 56 i 58”; str. 4 wiersz 7 od dołu z „ruch pręta blokującego w członie” na „ruch pręta blokującego 40 w członie”
- (B1) 192249 Sprostowano oczywiste pomyłki w treści opisu: na str. 2 wiersz 10 od dołu z „wymieniane, powodowałyby” na „wymieniane, co powodowałyby”; str. 4 wiersz 8 od góry z „współosiowo nim jest” na „współosiowo z nim jest”

## H. OGŁOSZENIA

96

### OŚWIADCZENIA O GOTOWOŚCI UDZIELENIA LICENCJI (LICENCJA OTWARTA)

#### Patenty, prawa ochronne

*Poniższe zestawienia zawierają kolejno: kod rodzaju patentu (prawa ochronnego), numer patentu (prawa ochronnego), datę zgłoszenia, numer i rok wydania Wiadomości Urzędu Patentowego, w którym ogłoszono o udzieleniu patentu (prawa ochronnego), wysokość opłaty licencyjnej (jeżeli uprawniony ją podał) i datę złożenia oświadczenia oraz tytuł wynalazku (wzoru użytkowego, wzoru przemysłowego) oraz nazwisko i imię (nazwę) uprawnionego z adresem.*

#### PATENTY

(B1) 184014 1997 12 29 08/2002 (-) 2006 12 22  
Układ o kształtowanym przebiegu napięcia i częstotliwości do zasilenia maszyn prądu przemiennego

Koczara Włodzimierz  
Warszawa ul. Chocimska 11 m 10  
Koczara Wojciech  
Warszawa ul. Majewskiego 36 m 62

(B1) 193647 2000 06 12 03/2007 (-) 2006 10 12  
Urządzenie pomiarowe do wyznaczania ilorazu naporu ośrodka sypkiego i rozkładu naporu wzdłuż promienia warstwy

POLSKA AKADEMIA NAUK  
INSTYTUT AGROFIZYKI  
Im. Bohdana Dobrzańskiego  
20-236 Lublin, ul. Doświadczalna 4

(B1) 193648 2000 05 05 03/2007 (-) 2006 10 12  
Urządzenie pomiarowe do wyznaczania ilorazu naporu ośrodka sypkiego

POLSKA AKADEMIA NAUK  
INSTYTUT AGROFIZYKI  
Im. Bohdana Dobrzańskiego  
20-236 Lublin, ul. Doświadczalna 4

(B1) 193727 2001 05 16 03/2007 (-) 2006 10 30  
Sposób fizykochemicznej melioracji gleb kwaśnych zanieczyszczonych cynkiem

POLSKA AKADEMIA NAUK  
INSTYTUT AGROFIZYKI  
Im. Bohdana Dobrzańskiego  
20-236 Lublin, ul. Doświadczalna 4

(B1)193772 2000 08 04 03/2007 (-) 2006 09 22  
Osłona na zawór

Mazowiecka Spółka Gazownictwa Spółka z o.o.  
00-412 Warszawa, ul. Kruczkowskiego 2

(B1) 193845 2002 11 14 03/2007 (-) 2006 10 30  
Przyrząd do usuwania zatrzymanych błon płodowych, zwłaszcza u krów

Akademia Rolnicza  
50-375 Wrocław, ul. Norwida 25

(B1) 193851 2000 03 02 03/2007 (-) 2006 11 13  
Sposób chłodniczej obróbki jaj, zwłaszcza drobiowych  
Akademia Rolnicza  
50-375 Wrocław, ul. Norwida 25

(B1) 193852 2000 11 10 03/2007 (-) 2006 11 15  
Sposób symulacji pracy generatora fotowoltaicznego  
Politechnika Lubelska  
20-109 Lublin, ul. Bernardyńska 13.

(B1) 193853 2000 02 24 03/2007 (-) 2006 11 16  
Kuwertura oraz sposób wytwarzania kuwertury  
Politechnika Łódzka  
90-924 Łódź, ul. Żeromskiego 116

(B1) 193857 2000 04 06 03/2007 (-) 2006 10 31  
Sposób formowania próbek do analizy mikrocząstek pyłów  
Przemysłowy Instytut Elektroniki  
00-241 Warszawa, ul. Długa 44/50

(B1) 193860 1999 12 27 03/2007 (-) 2006 10 31  
Lampa sygnalizacyjna działania układu hamulcowego  
Politechnika Świętokrzyska  
25-314 Kielce, Al. Tysiąclecia Państwa Polskiego 7

(B1) 193861 2001 02 19 03/2007 (-) 2006 10 31  
Sposób oraz układ klinów do stabilizacji odrzwi obudowy chodnikowej w wyrobisku górniczym  
Główny Instytut Górnictwa  
40-166 Katowice, Plac Gwarków 1

#### PRAWA OCHRONNE

(Y1) 62964 2002 09 02 03/2007 (-) 2006 09 07  
Budynek gospodarski  
Instytut Budownictwa, Mechanizacji i Elektryfikacji Rolnictwa  
02-532 Warszawa, ul. Rakowiecka 32

97

### SPROSTOWANIA OGŁOSZEŃ OPUBLIKOWANYCH W WIADOMOŚCIACH URZĘDU PATENTOWEGO

*Poniższe zestawienie zawiera kolejno: numer, którego sprostowanie dotyczy oraz treść sprostowania.*

#### WYNALAZKI

326823 w WUP nr 11/05 na stronie 2231 na łamie lewym, wiersz 59 wydrukowano błędną informację o umorzeniu dotyczącego w/w wynalazku. Informacja ta nie powinna być opublikowana.

## C Z Ę Ś Ć III

## INFORMACJE

USTAWODAWSTWO ZAGRANICZNE. STATYSTYKA.  
INFORMACJE

98

**ZMIANY DO INSTRUKCJI ADMINISTRACYJNYCH PCT**  
z dniem wejścia w życie od 1 kwietnia 2007 r.**§113****Oplaty specjalne wnoszone na rzecz Biura Międzynarodowego**

- a) Oplata specjalna za publikację przewidziana w Zasadzie 48.4 wynosi 200 franków szwajcarskich.
- b) Oplatę specjalną przewidzianą w Zasadzie 91.3 (d) wnosi się do Biura Międzynarodowego i wynosi ona 50 franków szwajcarskich plus 12 franków szwajcarskich za każdy arkusz powyżej jednego. Jeżeli opłata ta nie została wniesiona wcześniej niż upływa termin zgodnie z Zasadą 91.3, prośba o sprostowanie, przyczyny odmowy i każde następne komentarze złożone przez zgłaszającego nie zostaną opublikowane. Jeśli ma zastosowanie ostatnie zdanie Zasady 91.3 (d), a wspomniana opłata nie została wniesiona przed terminem zawiadomienia o zgłoszeniu międzynarodowym zgodnie z Artykułem 20, wówczas kopia wniosku o sprostowanie nie zostanie włączona do przekazywanego zawiadomienia.
- c) Oplatę specjalną przewidzianą w Zasadzie 26bis.2 (e) wnosi się do Biura Międzynarodowego i wynosi ona 50 franków szwajcarskich plus 12 franków szwajcarskich za każdy arkusz powyżej jednego.

**§303****Skreślenie dodatkowych danych w podaniu**

- a) Jeżeli zgodnie z Zasadą 4.19 (b) Urząd przyjmujący wykreśla „z urzędu” jakieś dane w podaniu, czyni to przez ujęcie takiej informacji w nawias kwadratowy i wpisanie na marginesie słów „DELETED BY RO” (skreślone przez Urząd przyjmujący) lub ich równoznacznika w języku publikacji zgłoszenia międzynarodowego i powiadamia odpowiednio zgłaszającego. Jeżeli egzemplarze zgłoszenia międzynarodowego zostały już wysłane do Biura Międzynarodowego i Międzynarodowego Organu Poszukiwań, Urząd przyjmujący zawiadamia również to Biuro i ten Organ.
- b) Urząd przyjmujący nie powinien wykreślać „z urzędu” żadnego wskazania dokonanego w oświadczeniach wymienionych w Zasadzie 4.17, które zostały zawarte w podaniu.

**§305 ter****Oznaczenie i przekazanie tłumaczenia wcześniejszego zgłoszenia dostarczonego zgodnie z Zasadą 20.6(a)(iii)**

Jeżeli tłumaczenie wcześniejszego zgłoszenia dostarczone zostanie zgodnie z Zasadą 20.6(a)(iii), Urząd przyjmujący umieszcza w lewym górnym rogu pierwszej strony tłumaczenia słowa: "TRANSLATION OF EARLIER APPLICATION (RULE 20.6(a)(iii))" (tłumaczenie wcześniejszego zgłoszenia (Zasada 20.6(a)(iii))), i po uznaniu zgodnie z Zasadą 20.6(b) lub Zasadą 20.6(c), przesyła tłumaczenie do Biura Międzynarodowego.

**§307****System numerowania zgłoszeń międzynarodowych**

Dokumentom wniesionym jako zgłoszenie międzynarodowe zgodnie z Zasadą 20.1 (a) przydziela się numer zgłoszenia międzynarodowego, składający się z liter „PCT”, ukośnej kreski rozdzielającej, dwuliterowego kodu omówionego w paragrafie 115, określającego Urząd przyjmujący, czterocyfrowego oznaczenia roku, w którym dokumenty zostały pierwotnie wniesione, ukośnej kreski rozdzielającej i sześciocyfrowego numeru przeznaczonego dla kolejnych numeracji zgłoszeń międzynarodowych, zgodnie z kolejnością ich wpływu (na przykład: „PCT/SE2004/000001”). Jeżeli Biuro Międzynarodowe występuje jako Urząd przyjmujący, stosuje się dwuliterowy kod „IB”.

**§308****Oznaczenie arkuszy zgłoszenia międzynarodowego i ich tłumaczenie**

- a) Po otrzymaniu dokumentów stanowiących przypuszczalne zgłoszenie międzynarodowe, Urząd przyjmujący umieszcza w sposób nieusuwalny na wniosku i na każdej kopii aktualną datę otrzymania.
- b) Urząd przyjmujący umieszcza w sposób nieusuwalny numer zgłoszenia międzynarodowego, o którym mowa w paragrafie 307 w prawym górnym rogu każdego arkusza każdego egzemplarza zgłoszenia uważanego za zgłoszenie międzynarodowe i każdego tłumaczenia zgłoszenia międzynarodowego dostarczonego zgodnie z Zasadą 12.3 lub Zasadą 12.4.

- c) Jeżeli dokonano pozytywnego stwierdzenia na podstawie Zasady 20.2, Urząd przyjmujący umieszcza na podaniu nazwę Urzędu przyjmującego oraz słowa: "PCT International Application" lub „Demande internationale PCT” (PCT- zgłoszenie międzynarodowe). Jeżeli oficjalnym językiem Urzędu przyjmującego nie jest ani język angielski ani język francuski, do słów: "International Application" lub „Demande internationale” może być dodane ich tłumaczenie na język urzędowy Urzędu przyjmującego.
- d) Jeżeli dokonano negatywnego stwierdzenia na podstawie Zasady 20.4 lub dokonano stwierdzenia zgodnie z Artykułem 14.4, Urząd przyjmujący usuwa litery „PCT” ze wskazanego numeru zgłoszenia międzynarodowego z każdego arkusza na którym wcześniej umieszczono numer z tymi literami i wspomniany numer będzie używany bez tych liter w każdej późniejszej korespondencji dotyczącej zgłoszenia uważanego za zgłoszenie międzynarodowe.

### §308 bis

#### Postępowanie z arkuszami dostarczonymi później

Urząd przyjmujący umieszcza w sposób nieusuwalny w prawym górnym rogu każdego arkusza zawierającego element o którym mowa w Artykule 11.1(iii)(d) lub w Artykule 11.1(iii)(e), lub część o której mowa w Zasadzie 20.5(a), otrzymanych później niż arkusze otrzymane najpierw („later submitted sheet”) (później otrzymany arkusz) razem z międzynarodowym numerem zgłoszenia o którym mowa w paragrafie 307 oraz aktualną datę otrzymania tego arkusza.

### §309

#### Postępowanie w przypadku późniejszego przedłożenia arkuszy dostarczonych dla celów włączenia przez odniesienie

- a) Paragraf ten stosuje się, z zastrzeżeniem punktu (f), do później przedłożonych arkuszy które są dołączone do zawiadomienia potwierdzającego zgodnie z Zasadą 20.6, że ten element lub ta część zawarta w tych arkuszach jest włączona przez odniesienie.
- b) Jeżeli później przedłożone arkusze o których mowa w punkcie (a) nadeszły w stosownym terminie o którym mowa w Zasadzie 20.7 i Urząd przyjmujący to uzna zgodnie z Zasadą 20.6(b), to Urząd przyjmujący:
  - i) umieszcza w sposób nieusuwalny, w środkowej części dolnego marginesu każdego później przedłożonego arkusza słowa: "INCORPORATED BY REFERENCE(RULE 20.6) (włączone przez odniesienie (Zasada 20.6)) lub ich równoważne słowa w języku publikacji międzynarodowego zgłoszenia;
  - ii) zawiadamia zgłaszającego że element lub część zawarte w później przedłożonych arkuszach uważa się za zawarte w zgłoszeniu międzynarodowym lub w zgłoszeniu uważanym za zgłoszenie międzynarodowe w dacie w której arkusze wpłynęły po raz pierwszy i że ta data była przyznana lub zachowana, zależnie od okoliczności, jako międzynarodowa data zgłoszenia;
  - iii) przechowuje w aktach kopie później przedłożonych arkuszy oznaczając je zgodnie z podpunktem (i) i kopię zawiadomienia złożonego zgodnie z Zasadą 20.6(a);
  - iv) jeżeli przekazania zgodnie z Artykułem 12.1 nie zostały jeszcze dokonane, dołącza przedłożone później arkusze oznaczone zgodnie z podpunktem (i) i zawiadomienie złożone zgodnie z Zasadą 20.6(a) do egzemplarza rejestracyjnego oraz ich kopie do egzemplarza do celów poszukiwań.
- c) Jeżeli później przedłożone arkusze o których mowa w punkcie (a) nadeszły w stosownym terminie o którym mowa w Zasadzie 20.7 i Urząd przyjmujący to uzna zgodnie z Zasadą 20.6(c), to Urząd przyjmujący, z zastrzeżeniem paragrafu 310 bis:
  - i) poprawia międzynarodową datę zgłoszenia lub, jeżeli międzynarodowa data zgłoszenia nie została jeszcze przyznana, nadaje datę przyjęcia zgłoszenia uważanego za zgłoszenie międzynarodowe;
  - ii) zawiadamia zgłaszającego, że treści później przedłożonych arkuszy nie uznano za zawarte w zgłoszeniu międzynarodowym lub zgłoszeniu uważanym za zgłoszenie międzynarodowe w dacie, w której arkusze wpłynęły po raz pierwszy i że ta międzynarodowa data zgłoszenia była przyznana lub poprawiona, zależnie od okoliczności, na datę w której nadeszły później przedłożone dokumenty;
  - iii) przechowuje w aktach kopie później przedłożonych arkuszy oraz kopię zawiadomienia złożonego zgodnie z Zasadą 20.6(a);
  - iv) jeżeli przekazanie stosownie do Artykułu 12.1 zostało już dokonane, zawiadamia odpowiednio Biuro Międzynarodowe i Międzynarodowy Organ Poszukiwań i przekazuje poprawioną kopię pierwszego i ostatniego arkusza podania, później przedłożone arkusze i zawiadomienie złożone zgodnie z Zasadą 20.6(a) do wspomnianego Biura i ich kopie do wspomnianego Organu;
  - v) jeżeli przekazanie stosownie do Artykułu 12.1 nie zostało jeszcze dokonane, dołącza później przedłożone arkusze i zawiadomienie złożone zgodnie z Zasadą 20.6(a) do egzemplarza rejestracyjnego i ich kopie do egzemplarza dla celów poszukiwań.
- d) Jeżeli później przedłożone arkusze o których mowa w punkcie (a) nadeszły w stosownym terminie o którym mowa w Zasadzie 20.7 ale zgłoszenie uważane za zgłoszenie międzynarodowe nadal nie spełnia wymogów Artykułu 11.1, Urząd przyjmujący postępuje zgodnie z postanowieniami Zasady 20.4, ale nie przed upływem terminu stosownego do Zasady 20.7.
- e) Jeżeli później przedłożone arkusze o których mowa w punkcie (a) nadeszły po upływie stosownego terminu o którym mowa w Zasadzie 20.7, Urząd przyjmujący postępuje zgodnie z postanowieniami paragrafu 310 ter.
- f) Jeżeli później przedłożone arkusze o których mowa w punkcie (a) nadeszły, ale brakujące element lub część zawarta w tych arkuszach nie może być włączona przez odniesienie w zgłoszeniu międzynarodowym zgodnie z Zasadą 4.18 i Zasadą 20.6 z powodu działania Zasady 20.8(a), Urząd przyjmujący:
  - i) informuje zgłaszającego że zawiadomienie złożone zgodnie z Zasadą 20.6(a) potwierdzające włączenie brakującego elementu lub części przez odniesienie nie zostało uwzględnione;
  - ii) postępuje zgodnie z paragrafem 310(b), który stosuje odpowiednio, jak gdyby zawiadomienie dokonane zgodnie z Zasadą 20.6(a) było poprawką dostarczoną zgodnie z Zasadą 20.3(b)(i), lub brakującą częścią dostarczoną zgodnie z Zasadą 20.5(b) lub Zasadą 20.5(c), zależnie od okoliczności; oraz
  - iii) postępuje zgodnie z paragrafem 310 bis(b) jeżeli zgłaszający złoży wniosek, w terminie stosownym do Zasady 20.5(e), że ta zawarta brakująca część jest nieuwzględniona.



**§310****Postępowanie w przypadku później złożonych arkuszy nie dostarczonych dla celów włączenia przez odniesienie**

- a) Ten paragraf stosuje się do później przedłożonych arkuszy do których nie jest dołączone powiadomienie potwierdzające zgodnie z Zasadą 20.6, że ten element lub część zawarte w tych arkuszach są włączone przez odniesienie.
- b) Jeżeli później przedłożone arkusze o których mowa w punkcie (a) nadeszły w stosownym terminie o którym mowa w Zasadzie 20.7 i międzynarodowa data zgłoszenia jest przyznana zgodnie z Zasadą 20.3(b)(i) lub Zasadą 20.5(b) lub poprawiona zgodnie z Zasadą 20.5(c), Urząd przyjmujący, z zastrzeżeniem paragrafu 310 bis:
  - i) dokonuje wymaganego poprawienia międzynarodowej daty zgłoszenia stosownie do Zasady 20.5(c) lub, jeżeli międzynarodowa data zgłoszenia nie została jeszcze przyznana, przyznaje międzynarodową datę zgłoszenia stosownie do Zasady 20.3(b)(i) lub Zasady 20.5(b), zależnie od okoliczności;
  - ii) zawiadamia zgłaszającego o poprawieniu lub przyznaniu międzynarodowej daty zgłoszenia następującym zgodnie z podpunktem (i);
  - iii) przechowuje w aktach kopie później przedłożonych arkuszy;
  - iv) jeżeli przekazanie stosownie do Artykułu 12.1 zostało już dokonane, zawiadamia odpowiednio Biuro Międzynarodowe i Międzynarodowy Organ Poszukiwań i przekazuje poprawioną kopię pierwszego i ostatniego arkusza podania i później przedłożone arkusze do wspomnianego Biura i ich kopie do wspomnianego Organu;
  - v) jeżeli przekazanie stosownie do Artykułu 12.1 nie zostało jeszcze dokonane, dołącza później przedłożone arkusze do egzemplarza rejestracyjnego i ich kopie do egzemplarza dla celów poszukiwań;
- c) Jeżeli później przedłożone arkusze o których mowa w punkcie (a) nadeszły w stosownym terminie o którym mowa w Zasadzie 20.7 ale zgłoszenie uważane za zgłoszenie międzynarodowe nadal nie spełnia wymogów Artykułu 11.1, Urząd przyjmujący postępuje zgodnie z postanowieniami Zasady 20.4.
- d) Jeżeli później przedłożone arkusze o których mowa w punkcie (a) nadeszły po upływie stosownego terminu o którym mowa w Zasadzie 20.7, Urząd przyjmujący postępuje zgodnie z postanowieniami paragrafu 310 ter.

**§310bis****Postępowanie w przypadku później przedłożonych arkuszy kończące się poprawieniem międzynarodowej daty zgłoszenia zgodnie z Zasadą 20.5(c)**

- a) Jeżeli po nadejściu później przedłożonych arkuszy o których mowa w paragrafie 309(a) lub paragrafie 310(a) w stosownym terminie o którym mowa w Zasadzie 20.7, międzynarodowa data zgłoszenia zostaje poprawiona zgodnie z Zasadą 20.5(c), Urząd przyjmujący dodatkowo postępuje zgodnie z paragrafem 309(c)(i) do (iii) lub paragrafem 310(b)(i) do (iii), zależnie od okoliczności:
  - i) wskazuje zgłaszającemu na postępowanie dostępne stosownie do Zasady 20.5(e);
  - ii) postępuje zgodnie z postanowieniami paragrafu 309(c)(iv) lub paragrafu 309(c)(v), lub paragrafu 310(b)(iv) lub paragrafu 310(b)(v), zależnie od okoliczności, ale tylko po upływie terminu zgodnie z Zasadą 20.5(e) i tylko jeżeli zgłaszający nie złoży wniosku stosownie do tej Zasady.
- b) Jeżeli zgłaszający złoży wniosek w terminie stosownym do Zasady 20.5(e), że brakującej części nie uwzględniono, Urząd przyjmujący:
  - i) przywraca międzynarodową datę zgłoszenia na tę która była uprzednio przed jej poprawieniem zgodnie z Zasadą 20.5(c);
  - ii) umieszcza w sposób nieusuwalny, na środku dolnego marginesu każdego arkusza zawierającego brakującą część słowa: "NOT TO BE TAKEN INTO CONSIDERATION FOR THE PURPOSES OF INTERNATIONAL PROCESSING (RULE 20.5(e))" (nie może być brane pod uwagę dla celów postępowania międzynarodowego (Zasada 20.5(e)) lub równoznaczne słowa w języku publikacji międzynarodowego zgłoszenia;
  - iii) zawiadamia zgłaszającego że brakującą część uważa się za nie złożoną i że międzynarodowa data zgłoszenia została przywrócona na tę, która była stosowana uprzednio przed jej poprawieniem zgodnie z Zasadą 20.5(c);
  - iv) przechowuje w aktach kopie później złożonych arkuszy oznaczonych zgodnie z podpunktem (ii) i kopię wniosku złożonego zgodnie z Zasadą 20.5(e);
  - v) jeżeli przekazanie stosownie do Artykułu 12.1 zostało już dokonane, zawiadamia odpowiednio Biuro Międzynarodowe i Międzynarodowy Organ Poszukiwań i przekazuje poprawiony pierwszy i ostatni arkusz podania, później przedłożone arkusze oznaczone stosownie do podpunktu (ii) i wniosek złożony zgodnie z Zasadą 20.5(e) do wspomnianego Biura i ich kopie do wspomnianego Organu;
  - vi) jeżeli przekazanie stosownie do Artykułu 12.1 nie zostało jeszcze dokonane, zawiadamia odpowiednio Biuro Międzynarodowe i dołącza później przedłożone arkusze oznaczone stosownie do podpunktu (ii), zawiadomienie złożone zgodnie z Zasadą 20.6(a) i wniosek złożony zgodnie z Zasadą 20.5(e) do egzemplarza rejestracyjnego.

**§310 ter****Postępowanie w przypadku później przedłożonych arkuszy złożonych po upływie stosownego terminu o którym mowa w Zasadzie 20.7**

- Jeżeli później złożone arkusze o których mowa w paragrafie 309(a) lub paragrafie 310(a) nadeszły po upływie stosownego terminu o którym mowa w Zasadzie 20.7, Urząd przyjmujący:
- i) zawiadamia zgłaszającego o tym fakcie i o dacie przyjęcia później przedłożonych arkuszy i o tym, że nie będą one brane pod uwagę w procedurze PCT;
  - ii) umieszcza w sposób nieusuwalny na środku dolnego marginesu każdego arkusza zawierającego brakujący element lub część słowa: "NOT TO BE TAKEN INTO CONSIDERATION FOR THE PURPOSES OF INTERNATIONAL PROCESSING (RULE 20.7)" (nie może być brane pod uwagę dla celów postępowania międzynarodowego (Zasada 20.7)) lub równoznaczne słowa w języku publikacji zgłoszenia międzynarodowego;

- iii) przechowuje w aktach kopie później przedłożonych arkuszy oznaczonych zgodnie z podpunktem (ii) oraz, kiedy ma to zastosowanie, zawiadomienie złożone zgodnie z Zasadą 20.6(a);
- iv) jeżeli przekazanie stosownie do Artykułu 12.1 zostało już dokonane, zawiadamia odpowiednio Biuro Międzynarodowe i przekazuje później przedłożone arkusze oznaczone zgodnie z podpunktem (ii) oraz, kiedy ma to zastosowanie, zawiadomienie złożone zgodnie z Zasadą 20.6(a) do wspomnianego Biura;
- v) jeżeli przekazanie stosownie do Artykułu 12.1 nie zostało jeszcze dokonane, zawiadamia odpowiednio Biuro Międzynarodowe i dołącza później przedłożone arkusze oznaczone zgodnie z podpunktem (ii) i zawiadomienie złożone zgodnie z Zasadą 20.6(a) do egzemplarza rejestracyjnego.

#### §324

##### **Kopia zawiadomienia o numerze zgłoszenia międzynarodowego i dacie wniesienia zgłoszenia międzynarodowego, zgodnie z Zasadą 20.2 (c)**

Kopia zawiadomienia, o którym mowa w Zasadzie 20.5 (c), o numerze zgłoszenia międzynarodowego i dacie wniesienia zgłoszenia międzynarodowego, wysyłanego do Biura Międzynarodowego zgodnie z Zasadą 20.2(c) powinna zawierać również, jeżeli w zgłoszeniu międzynarodowym zastrzegane jest pierwszeństwo ze zgłoszenia wcześniejszego, datę wniesienia tego wcześniejszego zgłoszenia jaka jest wskazana w zgłoszeniu międzynarodowym. Jeżeli zastrzega się pierwszeństwo z kilku wcześniejszych zgłoszeń należy wskazać datę najwcześniejszego zgłoszenia.

#### §325

##### **Poprawienie usterek na podstawie Zasady 26.4, sprostowania oczywistych pomyłek na podstawie Zasady 91 oraz poprawki na podstawie Zasady 9.2**

- a) Jeżeli do Urzędu przyjmującego wpłynęła poprawka usterek na podstawie Zasady 26.4 lub Urząd ten zezwala na dokonanie sprostowania oczywistej pomyłki na podstawie Zasady 91, wówczas:
  - i) umieszcza, w sposób nieusuwalny, w górnym prawym rogu każdego arkusza zastępczego numer zgłoszenia międzynarodowego oraz datę otrzymania tego arkusza;
  - ii) umieszcza w sposób nieusuwalny, w środkowej części dolnego marginesu każdego arkusza zastępczego słowa „SUBSTITUTE SHEET (RULE 26)” (arkusz zastępczy (Zasada 26)) gdy arkusz zastępczy zawiera poprawki usterek zgodnie z Zasadą 26 lub słowa „RECTIFIED SHEET (RULE 91)” (arkusz sprostowany (Zasada 91.1)) (gdy arkusz zastępczy zawiera sprostowanie oczywistej pomyłki zgodnie z Zasadą 91), bądź ich odpowiednik w języku publikacji zgłoszenia międzynarodowego;
  - iii) umieszcza, w sposób nieusuwalny, na piśmie zawierającym poprawkę lub sprostowanie, bądź na piśmie dołączonym do arkusza zastępczego, datę otrzymania tego pisma;
  - iv) przechowuje w swoich aktach kopię pisma zawierającego poprawki lub sprostowania albo, jeżeli te poprawki lub sprostowania znajdują się na arkuszu zastępczym, ten arkusz zastępczy, kopię pisma dołączonego do arkusza zastępczego i kopię arkusza zastępczego;
  - v) z zastrzeżeniem podpunktu (vi), niezwłocznie przekazuje każde pismo lub każdy arkusz zastępczy do Biura Międzynarodowego, a jego kopie, do Międzynarodowego Organu Poszukiwań;
  - vi) jeśli nie zostały jeszcze dokonane przekazania na podstawie Artykułu 12.1, przekazuje każde pismo i każdy arkusz zastępczy do Biura Międzynarodowego wraz z egzemplarzem rejestracyjnym i, z wyjątkiem sytuacji, gdy zgłoszenie międzynarodowe uważa się za wycofane i ma zastosowanie Zasada 29.1 (iii), kopię wspomnianego pisma lub arkusza zastępczego do Międzynarodowego Organu Poszukiwań wraz z egzemplarzem dla celów poszukiwań. Egzemplarz rejestracyjny i egzemplarz dla celów poszukiwań powinny zawierać każdy zastąpiony arkusz.
- b) Jeżeli Urząd przyjmujący odmawia zgody na sprostowanie oczywistej pomyłki zgodnie z Zasadą 91, postępuje zgodnie ze wskazaniami punktu (a) (i), (iii) i (iv) oraz niezwłocznie przekazuje każde pismo i każdy proponowany arkusz zastępczy do Biura Międzynarodowego. Jeżeli egzemplarz rejestracyjny nie został jeszcze przesłany do Biura Międzynarodowego, każde pismo oraz każdy proponowany arkusz zastępczy przekazuje wraz z egzemplarzem rejestracyjnym.
- c) W przypadku gdy Urząd przyjmujący otrzymuje poprawki zmierzające do spełnienia wymogów Zasady 9.1 punkt (a) i punkt (b) stosuje się odpowiednio, pod warunkiem umieszczenia na arkuszu słów „SUBSTITUTE SHEET (RULE 9.2)” (arkusz zastępczy (Zasada 9.2)) w sposób określony w punkcie (a) (ii).

#### §410

##### **Numerowanie arkuszy dla celów publikacji międzynarodowej; Procedura w przypadku brakujących arkuszy**

- a) W trakcie przygotowywania zgłoszenia międzynarodowego do publikacji międzynarodowej, Biuro Międzynarodowe kolejno przenumerowuje arkusze przeznaczone do publikacji tylko wówczas, kiedy jest to konieczne z powodu dodania jakiegokolwiek nowego arkusza, wykreślenia całych arkuszy lub zmiany kolejności arkuszy. W przeciwnym razie, numeracja przewidziana w paragrafie 207 winna być utrzymana.
- b) Jeżeli arkusz nie został złożony lub nie może być brany pod uwagę dla celów postępowania międzynarodowego zgodnie z paragrafem 310 bis lub paragrafem 310 ter, Biuro Międzynarodowe zaznaczy to w publikowanym zgłoszeniu międzynarodowym.

#### §411

##### **Otrzymanie dokumentu pierwszeństwa**

- a) Biuro Międzynarodowe, w odniesieniu do każdego otrzymanego dokumentu pierwszeństwa, zapisuje datę otrzymania dokumentu pierwszeństwa, oraz powiadamia, zgłaszającego i, raczej z zawiadomieniem stosownie do Zasady 47.1(a-bis), odpowiednio, Urzędy wyznaczone, razem ze wskazaniem czy dokument pierwszeństwa był lub nie był przedłożony lub przekazany stosownie do Zasady 17.1(a) lub Zasady 17.1(b).

- b) Jeżeli dokument pierwszeństwa został złożony lub przekazany, lecz nie zgodnie z Zasadą 17.1 (a) lub Zasadą 17.1 (b), Biuro Międzynarodowe zwraca uwagę zgłaszającego i Urzędów wyznaczonych, w zawiadomieniu dokonany na podstawie punktu (a) niniejszego paragrafu, na przepisy Zasady 17.1 (c).

#### **§411 bis**

##### **Otrzymanie tłumaczenia wcześniejszego zgłoszenia zgodnie z Zasadą 20.6(a)(iii)**

Biuro Międzynarodowe umieszcza słowa: „TRANSLATION (RULE 20.6(a)(iii))” (tłumaczenie (Zasada 20.6(a)(iii)), lub słowa równoznaczne w języku francuskim, na każdym otrzymanym stosownie do Zasady 20.6(a)(iii) tłumaczeniu.

#### **§413**

##### **Włączenie przez odniesienie na podstawie Zasady 20, poprawienie usterek na podstawie Zasady 26.4, sprostowanie oczywistych pomyłek na podstawie Zasady 91 oraz poprawki na podstawie Zasady 9.2.**

- a) Jeżeli Biuro Międzynarodowe otrzyma od Urzędu przyjmującego pismo zawierające poprawienie usterek na podstawie Zasady 26.4 lub arkusz zastępczy wraz z dołączonym do niego pismem, Biuro Międzynarodowe przenosi poprawkę do egzemplarza rejestracyjnego wraz ze wskazaniem daty otrzymania pisma przez Urząd przyjmujący lub umieszcza arkusz zastępczy w egzemplarzu rejestracyjnym. Każde pismo i każdy arkusz zastępczy trzymane są w aktach zgłoszenia międzynarodowego.
- b) Punkt (a) stosuje się odpowiednio do sprostowań oczywistych pomyłek stosownie do Zasady 91 dozwolonych przez Urząd przyjmujący, przez Międzynarodowy Organ Poszukiwań lub, jeżeli wniosek o międzynarodowe badanie wstępne był złożony, przez Międzynarodowy Organ Badań Wstępnych oraz do poprawek wniesionych przez zgłaszającego do Urzędu przyjmującego lub Międzynarodowego Organu Poszukiwań, mających na celu spełnienie wymogów Zasady 9.1, dotyczących pewnych sformułowań, rysunków, oświadczeń lub innych kwestii.
- b-bis) Jeżeli Biuro Międzynarodowe otrzyma od Urzędu przyjmującego, zgodnie z paragrafem 309(c)(iv), paragrafem 309(b)(iv) lub paragrafem 310(b)(v), poprawione arkusze podania lub później przedłożone arkusze, przenosi każdą poprawkę do egzemplarza rejestracyjnego i umieszcza każdy później przedłożony arkusz w egzemplarzu rejestracyjnym.
- c) Jeżeli Biuro Międzynarodowe zostało zawiadomione przez Międzynarodowy Organ Poszukiwań zgodnie z Zasadą 43.6bis(b), że sprostowanie oczywistych pomyłek na które jest wyrażona zgoda zgodnie z Zasadą 91 nie było wzięte pod uwagę dla celów międzynarodowego poszukiwania, Biuro Międzynarodowe zawiadamia odpowiednio zgłaszającego, wyznaczone Urzędy oraz odpowiednio, jeżeli wniosek o międzynarodowe badanie wstępne był złożony, Międzynarodowy Organ Badań Wstępnych.
- d) Jeżeli Biuro Międzynarodowe zostało zawiadomione przez Międzynarodowy Organ Badań Wstępnych zgodnie z Zasadą 70.2(e), że sprostowanie oczywistych pomyłek na które jest wyrażona zgoda zgodnie z Zasadą 91 nie było wzięte pod uwagę dla celów międzynarodowego badania wstępnego, Biuro Międzynarodowe zawiadamia odpowiednio zgłaszającego oraz wybrane Urzędy.

#### **§413 bis**

##### **Sprostowanie oczywistych pomyłek zgodnie z Zasadą 91**

- a) Jeżeli Biuro Międzynarodowe wyraża zgodę na sprostowanie zgodnie z Zasadą 91, to wówczas:
- umieszcza w sposób nieusuwalny, w górnym prawym rogu każdego arkusza zastępczego, numer zgłoszenia międzynarodowego i datę, w której otrzymał ten arkusz;
  - umieszcza na każdym z arkuszy zastępczych w sposób nieusuwalny, w środkowej części dolnego marginesu, słowa „RECTIFIED SHEET (RULE 91)” (arkusz sprostowany (Zasada 91)) lub ich równoznacznik w języku publikacji zgłoszenia międzynarodowego;
  - umieszcza w sposób nieusuwalny, na piśmie zawierającym sprostowanie lub piśmie dołączonym do arkusza zastępczego datę otrzymania tego pisma;
  - przechowuje w swoich aktach kopię pisma zawierającego sprostowanie lub arkusz zastąpiony, gdy sprostowanie umieszczone jest na arkuszu zastępczym, arkusz zastępczy, kopię pisma dołączonego do arkusza zastępczego oraz kopię arkusza zastępczego.
- b) Jeżeli Biuro Międzynarodowe nie wyraża zgody na dokonanie sprostowania zgodnie z Zasadą 91, postępuje jak określono w punkcie (a)(i), punkcie (a)(iii) oraz punkcie (a)(iv).
- c) Jeżeli Biuro Międzynarodowe wyraża zgodę lub nie wyraża zgody na dokonanie sprostowania oczywistej pomyłki zgodnie z Zasadą 91, zawiadamia zgłaszającego, Międzynarodowy Organ Poszukiwań, jeżeli złożono wniosek o międzynarodowe badanie wstępne, Międzynarodowy Organ Badań Wstępnych, jak również odpowiednio Urząd wyznaczony lub wybrany i, jeżeli Biuro Międzynarodowe nie wyrazi zgody na dokonanie sprostowania, zawiadomienie zawiera również przyczyny odmowy.

#### **§511**

##### **Sprostowanie oczywistych pomyłek zgodnie z Zasadą 91**

- a) Jeżeli Międzynarodowy Organ Poszukiwań wyraża zgodę na sprostowanie zgodnie z Zasadą 91, to wówczas:
- umieszcza w sposób nieusuwalny, w górnym prawym rogu każdego arkusza zastępczego, numer zgłoszenia międzynarodowego i datę, w której otrzymał ten arkusz;
  - umieszcza na każdym z arkuszy zastępczych w sposób nieusuwalny, w środkowej części dolnego marginesu, słowa „RECTIFIED SHEET (RULE 91)” (arkusz sprostowany (Zasada 91)) lub ich równoznacznik w języku publikacji zgłoszenia międzynarodowego, jak również oznaczenie Międzynarodowego Organu Poszukiwań zgodnie z oznaczeniami zamieszczonymi w paragrafie 107 (b);
  - umieszcza w sposób nieusuwalny, na piśmie zawierającym sprostowanie lub piśmie przewodnim do arkusza zastępczego datę otrzymania tego pisma;
  - przechowuje w swoich aktach kopię pisma zawierającego sprostowanie lub arkusz zastąpiony, gdy sprostowanie umieszczone jest na arkuszu zastępczym, kopię pisma dołączonego do arkusza zastępczego oraz kopię arkusza zastępczego;
  - niezwłocznie przekazuje każde pismo i każdy arkusz zastępczy do Biura Międzynarodowego a ich kopie do Urzędu przyjmującego.

- b) Jeżeli Międzynarodowy Organ Poszukiwań nie wyraża zgody na dokonanie sprostowania zgodnie z Zasadą 91, postępuje jak określono w punkcie (a)(i) i punkcie (a) (iii) oraz punkcie (a)(iv) i niezwłocznie przesyła każde pismo i każdy proponowany arkusz zastępczy do Biura Międzynarodowego.

#### **§607**

#### **Sprostowanie pomyłek oczywistych zgodnie z Zasadą 91**

Jeżeli Międzynarodowy Organ Badań Wstępnych wyraża zgodę na sprostowanie oczywistych pomyłek zgodnie z Zasadą 91, paragraf 602 (a)(i) do (iii) i paragraf 602(b) stosuje się odpowiednio, pod warunkiem umieszczenia na arkuszu słów „RECTIFIED SHEET (RULE 91)” (arkusz sprostowany (Zasada 91)) w sposób wymieniony w paragrafie 602.

#### **ANEKS D**

#### **INFORMACJE ZE STRONY TYTUŁOWEJ PUBLIKOWANEGO ZGŁOSZENIA MIĘDZYNARODOWEGO, KTÓRE MAJĄ BYĆ WŁĄCZONE DO „GAZETTE” ZGODNIE Z ZASADĄ 86.1 (i)**

Następujące informacje wydziela się ze strony tytułowej broszury każdego opublikowanego zgłoszenia międzynarodowego i, zgodnie z Zasadą 86.1 (i), zamieszcza w odpowiednim wpisie w Gazette:

1. odnośnie publikacji międzynarodowej:
  - 1.1. numer zgłoszenia międzynarodowego;
  - 1.2. data zgłoszenia międzynarodowego;
  - 1.3. informacja mówiąca czy następujące pozycje były publikowane w broszurze:
    - 1.31. raport z międzynarodowych poszukiwań,
    - 1.32. oświadczenie zgodnie z Artykułem 17.2,
    - 1.33. poprawione zastrzeżenia zgodnie z Artykułem 19.1,
    - 1.34. oświadczenie zgodnie z artykułem 19.1,
    - 1.35. [skreślony]
    - 1.36. prośba o sprostowanie zgodnie z pierwszym zdaniem Zasady 91.3 (d),
    - 1.37. informacje dotyczące włączenia przez odniesienie elementu lub części o którym mowa w Zasadzie 48.2(b)(v);
    - 1.38. informacje dotyczące zastrzeżenia pierwszeństwa zgodnie z Zasadą 26 bis.2(d);
    - 1.39. informacje dotyczące wniosku złożonego zgodnie z Zasadą 26bis.3 dotyczącą przywrócenia prawa do pierwszeństwa;
    - 1.40. informacje o kopiach każdego oświadczenia lub innych dowodów wniesionych zgodnie z Zasadą 26 bis.3(f)

#### **ANEKS E**

#### **INFORMACJA DO PUBLIKACJI W „GAZETTE” ZGODNIE Z ZASADĄ 86.1 (v)**

1. Limity czasowe stosowane zgodnie z Artykułem 22 i Artykułem 39 w odniesieniu do każdego Państwa Kontraktowego.
2. Lista literatury nie patentowej uznanej przez Międzynarodowy Organ Poszukiwań do włączenia do minimum dokumentacji.
3. Nazwy krajowych Urzędów, które nie chcą otrzymywać kopii zgodnie z Artykułem 13.2 (c).
4. Postanowienia praw krajowych Państw Kontraktowych dotyczące poszukiwania typu międzynarodowego.
5. Tekst porozumień pomiędzy Biurem Międzynarodowym a Organami Poszukiwań Międzynarodowych lub Organami Międzynarodowych Badań Wstępnych.
6. Nazwy krajowych Urzędów, które w całości lub częściowo zrzekły się praw do zawiadamiania zgodnie z Artykułem 20.
7. Nazwy Państw Kontraktowych, które są związane z Rozdziałem II Układu PCT.
8. Indeks zgodności numerów zgłoszeń międzynarodowych i numerów publikacji międzynarodowych, wykazanych zgodnie z numerami zgłoszeń międzynarodowych.
9. Wykaz nazwisk zgłaszających z odpowiednimi numerami publikacji międzynarodowych.
10. Wykaz numerów publikacji międzynarodowych, pogrupowanych zgodnie z symbolami Międzynarodowej Klasyfikacji Patentowej (IPC).
11. Wskazanie jakiegokolwiek przedmiotu zgłoszenia, który nie będzie poszukiwany lub badany przez różne Organy Międzynarodowych Poszukiwań i Organy Międzynarodowych Badań Wstępnych zgodnie z Zasadą 39 i Zasadą 67.
12. Wymagania Urzędów wyznaczonych i wybranych zgodnie z Zasadą 49.5 i Zasadą 76.5 w powiązaniu z dostarczeniem tłumaczeń.
13. Daty ustalające okres, o którym mowa w Zasadzie 32.1 (b), w którym musi być wniesione zgłoszenie międzynarodowe aby jego skutki mogły być rozszerzone na państwa sukcesorskie, zgodnie z Zasadą 32.1.
14. Kryterium do przywrócenia prawa do pierwszeństwa stosowane przez Urzędy przyjmujące zgodnie z Zasadą 26bis.3 lub Urzędy wyznaczone zgodnie z Zasadą 49ter.2, oraz każde dodatkowe zmiany tego dotyczące.



## TABLE OF CONTENTS

### Part I

#### Official communications

66.	Register of Patent Attorneys (entries and changes) .....	613
-----	--	-----

### Part II

#### Notices of rights granted

<b>A. Inventions</b>		
67.	Granted patents (from N° 193 639 to N° 193 918) .....	615
68.	Translation of European Patents .....	642
69.	Decisions on refusal to grant patents (taken after the publication of the particulars of the applications) .....	642
70.	Decisions on discontinuance of the proceedings (taken after the publication of the particulars of the applications) .....	643
71.	Decisions declaring the decisions on the grant of the patents lapsed .....	643
72.	Entries and changes in the Patent Register (not published in other separate publications) .....	643
73.	Decisions on invalidation of patents .....	645
74.	Decisions on the lapse of the supplementary of the protection rights .....	645
<b>B. Utility models</b>		
75.	Granted rights of protection (from N° 62 955 to N° 63 034) .....	648
76.	Decisions on refusal to grant rights of protection (take after the publication of the particulars of the application) .....	653
77.	Decisions on discontinuance of the proceedings (taken after the publication of the particulars of the applications) .....	654
78.	Decisions declaring the decisions on the grant of the rights of protection lapsed .....	654
79.	Entries and changes in the Utility Model Register (not inserted in other separate publications) .....	654
80.	Decisions on the lapse of rights of protection .....	654
<b>C. Industrial designs</b>		
81.	Registration (from N° 10 901 to N° 11 026) .....	655
82.	Entries and changes in the Industrial Designs Register (not published in other separate publications) .....	672
83.	Decisions declaring the decisions on the grant of rights in registration lapsed .....	673
<b>C'. Wzory zdobnicze</b>		
84.	Decisions on the lapse of rights in registration .....	673
<b>D. Trademarks</b>		
85.	Granted rights of protection for trademarks (from N° 179 001 to N° 180 140) .....	674
86.	Decisions on refusal to grant rights of protection (take after publication of the particulars of the application) .....	822
87.	Decisions on discontinuance of the proceedings (taken after publication of the particulars of the application) .....	822
88.	Decisions declaring the decisions on the grant of the rights of protection lapsed .....	823
89.	Transfer of the right of protection in respect of certain goods .....	824
90.	Entries and changes in the Trademark Register (not published in other separate publications) .....	824
91.	Decisions on invalidation of rights of protection .....	846
92.	Decisions on the lapse of rights protection .....	846
93.	Decisions on the change or reversal of the decisions (published in Wiadomości Urzędu Patentowego) .....	848
94.	International registrations recognised in Poland .....	848
<b>G. Rectifications of patent specifications and other specifications</b>		
95.	Patent specifications .....	868
<b>H. Announcements</b>		
96.	Declarations of willingness to grant licences (open licences) - patents, rights of protection .....	870
97.	Corrections of announcements published in the Wiadomości Urzędu Patentowego - inventions .....	870

### Part III

#### Information

##### Jurisdiction and explanations

##### Foreign regulations. Statistics. Miscellaneous

98.	Modifications of the Administrative Instructions under the PCT with effect from April 1, 2007 .....	871
-----	---	-----

#### Corrections

(of announcements published in the Wiadomości Urzędu Patentowego)