



URZĄD PATENTOWY RZECZYPOSPOLITEJ POLSKIEJ

WIADOMOŚCI

Urzędu
Patentowego

4

ISSN - 0043 - 5201 • Cena 19,00 zł • Warszawa

Kwiecień 2007

SPIS TREŚCI

CZĘŚĆ I
KOMUNIKATY URZĘDOWE

99. Lista rzeczników patentowych (wpisy i zmiany) 877

CZĘŚĆ II
OGŁOSZENIA O UDZIELONYCH PRAWACH

- A. Wynalazki**
100. Udzielone patenty (od nr 193 919 do nr 194 149) 879
101. Tłumaczenia patentów europejskich 901
102. Decyzje o odmowie udzielenia patentu (wydane po ogłoszeniu o zgłoszeniu) 901
103. Decyzje o umorzeniu postępowania (wydane po ogłoszeniu o zgłoszeniu) 902
104. Decyzje stwierdzające wygaśnięcie decyzji o udzieleniu patentu 902
105. Wpisy i zmiany w rejestrze patentowym (nieuwzględnione w innych samodzielnych ogłoszeniach) 903
106. Decyzje o wygaśnięciu patentu 904
107. Decyzje o zmianie lub uchyleniu decyzji (opublikowanych w Wiadomościach Urzędu Patentowego) 906
- B. Wzory użytkowe**
108. Udzielone prawa ochronne (od nr 63 035 do nr 63 104) 907
109. Decyzje o odmowie udzielenia prawa ochronnego (wydane po ogłoszeniu o zgłoszeniu) 912
110. Decyzje o umorzeniu postępowania (wydane po ogłoszeniu o zgłoszeniu) 912
111. Decyzje stwierdzające wygaśnięcie decyzji o udzieleniu prawa ochronnego 912
112. Wpisy i zmiany w rejestrze praw ochronnych (nieuwzględnione w innych samodzielnych ogłoszeniach) 912
113. Decyzje o wygaśnięciu prawa ochronnego 912
- C. Wzory przemysłowe**
114. Rejestracja (od nr 11 027 do nr 11 160) 913
115. Wpisy i zmiany w rejestrze wzorów przemysłowych (nieuwzględnione w innych samodzielnych ogłoszeniach) 931
116. Decyzje stwierdzające wygaśnięcie decyzji o udzieleniu prawa z rejestracji 932
117. Decyzje o unieważnieniu prawa z rejestracji 932
118. Decyzje o wygaśnięciu prawa z rejestracji 932
119. Decyzje o zmianie lub uchyleniu decyzji (opublikowanych w Wiadomościach Urzędu Patentowego) 933
- C'. Wzory zdobnicze**
120. Wpisy i zmiany w rejestrze wzorów zdobniczych (nieuwzględnione w innych samodzielnych ogłoszeniach) 933
- D. Znaki towarowe**
121. Udzielone prawa ochronne na znaki towarowe (nr 168 441, 168 442 i od nr 180 141 do nr 181 800) 934
122. Decyzje o odmowie udzielenia prawa ochronnego (wydane po ogłoszeniu o zgłoszeniu) 1149
123. Decyzje o umorzeniu postępowania (wydane po ogłoszeniu o zgłoszeniu) 1150
124. Wpisy i zmiany w rejestrze znaków towarowych (nieuwzględnione w innych samodzielnych ogłoszeniach) 1150
125. Decyzje o unieważnieniu prawa ochronnego 1173
126. Decyzje o wygaśnięciu prawa ochronnego 1173
127. Decyzje o zmianie lub uchyleniu decyzji (opublikowanych w Wiadomościach Urzędu Patentowego) 1175
128. Rejestracja międzynarodowa uznana w Polsce 1176
- G. Sprostowania opisów patentowych i opisów ochronnych**
129. Opisy patentowe 1197
- H. Ogłoszenia**
130. Oświadczenia o gotowości udzielenia licencji (licencja otwarta)
- patenty, prawa ochronne 1199

Część III
Informacje

Orzecznictwo i wyjaśnienia

Ustawodawstwo zagraniczne. Statystyka. Informacje

Korekta

(ogłoszeń zamieszczonych w Wiadomościach Urzędu Patentowego)

WYDAWNICTWO URZĘDU PATENTOWEGO RZECZYPOSPOLITEJ POLSKIEJ
Redakcja i administracja: Urząd Patentowy RP, Al. Niepodległości 188, skr. poczt. 203, 00-950 Warszawa
tel. (0 22) 579 02 80

Informacja o cenach i warunkach prenumeraty na 2007 r. - dla czasopisma: WIADOMOŚCI URZĘDU PATENTOWEGO

Warunki prenumeraty:

1. Cena prenumeraty na 2007 r. wynosi 228,00 zł.
 2. Wpłaty i zamówienia na prenumeratę przyjmuje Urząd Patentowy RP, 00-950 Warszawa, Al. Niepodległości 188/192 w pok. 22 w godz. 8³⁰ - 15³⁰ lub na konto NBP O/O Warszawa Nr 93101010100025832231000000.
- Egzemplarze archiwalne można nabyć w Urzędzie Patentowym RP, Al. Niepodległości 188, skr. poczt. 203, 00-950 Warszawa w Wydziale Rozpowszechniania Wydawnictw UP - telefon (0 22) 579 01 07, (0 22) 579 02 24.

Cena 19,00 zł.

Urząd Patentowy RP. Zam. 220/2007. Nakład 365 egz. Obj. ark. druk. 40,50.



WIADOMOŚCI

URZĘDU PATENTOWEGO RP

Warszawa, 2007 04 30

Nr 4

Poz. 99 - 130

CZĘŚĆ I

KOMUNIKATY URZĘDOWE

99

LISTA RZECZNIKÓW PATENTOWYCH (wpisy i zmiany)

Decyzją Prezes Urzędu Patentowego RP z dnia 12 lutego 2007 roku, wydaną na podstawie art. 25 ust. 1 w związku z art. 24 ust. 2 pkt 6 ustawy z dnia 11 kwietnia 2001 roku o rzecznikach patentowych (Dz. U. Nr 49, poz. 509 z późniejszymi zmianami), skreślono w tym dniu z listy rzeczników patentowych w poz. nr:

611 Krasnodębski Tadeusz Łódź

Decyzją Prezes Urzędu Patentowego RP z dnia 05 marca 2007 roku, wydaną na podstawie art. 25 ust. 1 w związku z art. 24 ust. 2 pkt 1 ustawy z dnia 11 kwietnia 2001 roku o rzecznikach patentowych (Dz. U. Nr 49, poz. 509 z późniejszymi zmianami), skreślono w tym dniu z listy rzeczników patentowych w poz. nr:

2815 Kołodziejczyk Grażyna Wrocław

C Z Ę Ś Ć II

OGŁOSZENIA O UDZIELONYCH PRAWACH

Cyfrowe kody identyfikujące (według normy WIPO ST. 9), które poprzedzają informacje o udzielonych patentach oraz prawach ochronnych oznaczają:

- (11) – numer patentu lub prawa ochronnego
- (21) – numer zgłoszenia wynalazku lub wzoru użytkowego
- (22) – data zgłoszenia wynalazku lub wzoru użytkowego
- (23) – data pierwszeństwa z wystawienia wynalazku lub wzoru użytkowego na wystawie i nazwa wystawy
- (30) – dane dotyczące pierwszeństwa konwencyjnego (numer zgłoszenia priorytetowego, data wniesienia zgłoszenia priorytetowego, kod kraju)
- (41) – data ogłoszenia o zgłoszeniu wynalazku lub wzoru użytkowego
- (51) – symbol Międzynarodowej Klasyfikacji Patentowej
- (54) – tytuł wynalazku lub wzoru użytkowego
- (61) – numer patentu głównego
- (62) – numer zgłoszenia macierzystego (pod którym dane zgłoszenie było ogłoszone)
- (68) – numer patentu podstawowego dla dodatkowego prawa ochronnego
- (72) – nazwisko i imię twórcy wynalazku lub wzoru użytkowego
- (73) – nazwisko i imię lub nazwa uprawnionego z patentu lub prawa ochronnego oraz miejsce zamieszkania lub siedziba i w nawiasie kod kraju
- (76) – nazwisko i imię twórcy i jednocześnie uprawnionego z patentu lub prawa ochronnego oraz miejsce zamieszkania lub siedziba i w nawiasie kod kraju
- (86) – data i numer zgłoszenia międzynarodowego
- (87) – data i numer publikacji zgłoszenia międzynarodowego
- (93) – numer i data pierwszego zezwolenia na wprowadzenie na rynek produktu objętego dodatkowym prawem ochronnym oraz wskazanie organu, który zezwolenie wydał
- (94) – data, od której powstaje i czas trwania dodatkowego prawa ochronnego
- (95) – oznaczenie produktu opisanego w zezwoleniu na wprowadzenie na rynek produktu objętego dodatkowym prawem ochronnym
- (97) – data i numer publikacji patentu europejskiego

Przed cyfrowym kodem identyfikującym (11) lub przed numerem patentu lub prawa ochronnego umieszczone są literowo-cyfrowe kody identyfikujące (kod rodzaju dokumentu), zgodnie z przyjętymi symbolami (wg normy WIPO ST. 16):

Patent	– (B1)
Patent dodatkowy do patentu	– (B3)
Prawo ochronne	– (Y1)
Tłumaczenie na język polski patentu europejskiego	– (T3)
Poprawione tłumaczenie patentu europejskiego	– (T4)
Zmienione po sprzeciwie tłumaczenie patentu europejskiego	– (T5)

A. WYNAŁAZKI

100

UDZIELONE PATENTY

(od nr 193 919 do nr 194 149)

B1 (11) **193943** (41) 1999 08 02

(51) **A01N 31/16** (2006.01)

A61L 2/16 (2006.01)

A61P 1/00 (2006.01)

(21) 330949 (22) 1999 01 20

(30) 98 9596 1998 01 20 US

(72) Jampani Hanuman J., Newman Jerry L.

(73) Ethicon, Inc., Somerville (US)

(54) Kompozycja przeciwbakteryjna zawierająca alkohol i triklosan oraz emulsja przeciwbakteryjna

B1 (11) **194053** (41) 2001 06 04

(51) **A01N 43/40** (2006.01)

A01N 47/04 (2006.01)

A01N 43/36 (2006.01)

A01N 37/22 (2006.01)

A01N 37/32 (2006.01)

A01P 3/00 (2006.01)

(62) 375827

(21) 378987 (22) 1998 12 15

(30) 97 19756379 1997 12 18 DE

(86) 1998 12 15 PCT/EP98/08231

(87) 1999 07 01 WO99/31981, PCT Gazette nr 26/99

(72) Schelberger Klaus, Scherer Maria, Eicken Karl, Hampel Manfred,

Ammermann Eberhard, Lorenz Gisela, Strathmann Siegfried

(73) BASF AKTIENGESELLSCHAFT, Ludwigshafen (DE)

(54) Mieszanina grzybobójcza

B1 (11) **193929** (41) 2001 08 13

(51) **A21D 13/08** (2006.01)

A23L 1/03 (2006.01)

A61K 9/48 (2006.01)

(21) 343271 (22) 1999 03 23

(30) 98 60079060 1998 03 23 US

98 60103700 1998 10 09 US

98 60109696 1998 11 24 US

99 233443 1999 01 20 US

(86) 1999 03 23 PCT/US99/04267

(87) 1999 09 30 WO99/48372, PCT Gazette nr 39/99

(72) Van Lengerich Bernhard H.

(73) GENERAL MILLS, INC., Minneapolis (US)

(54) Jadalny produkt na bazie skrobi, kompozycja odżywcza oraz sposób wytwarzania jadalnego produktu

B1 (11) **194116** (41) 2002 02 11

(51) **A21D 13/08** (2006.01)

A21D 2/36 (2006.01)

(21) 346415 (22) 1999 07 13

(30) 98 9819564 1998 09 08 GB

(86) 1999 07 13 PCT/EP99/04905

(87) 2000 03 16 WO00/13512, PCT Gazette nr 11/00

(72) Conti Claudia, Moppett Garry Dean

(73) SOCIETE DES PRODUITS NESTLE S.A., Vevey (CH)

(54) Rzadkie ciasto na wafle cukrowe, wafel cukrowy, sposób jego wytwarzania i jego zastosowanie

B1 (11) **194119** (41) 1999 10 25

(51) **A21D 8/04** (2006.01)

(21) 332534 (22) 1999 04 15

(30) 98 9804701 1998 04 15 FR

(72) Taillade Patrick, Lejeune Pascal, Bryckaert Emilie, Colavizza Didier

(73) LESAFFRE ET CIE, Paryż (FR)

(54) Zaczyn piekarniczy, sposób wytwarzania zaczynu piekarniczego oraz zastosowanie zaczynu piekarniczego

B1 (11) **194134** (41) 2002 09 23

(51) **A23L 1/164** (2006.01)

(21) 349892 (22) 2000 03 02

(30) 99 99200914 1999 03 24 EP

99 99201125 1999 04 13 EP

(86) 2000 03 02 PCT/EP00/01754

(87) 2000 09 28 WO00/56171, PCT Gazette nr 39/00

(72) Burri Josef, Daenzer-Alloncle Martine, Desjardins Jean-Jacques, Neidlinger Sylke

(73) SOCIETE DES PRODUITS NESTLE S.A., Vevey (CH)

(54) Gotowy do spożycia baton żywnościowy i sposób wytwarzania batonu żywnościowego

B1 (11) **194022** (41) 2002 09 09

(51) **A23N 17/02** (2006.01)

(21) 346351 (22) 2001 03 07

(76) Janicki Jan, Dzierżoniów (PL); Dziaduch Krzysztof, Panków (PL)

(54) Ekstruder ślimakowy

B1 (11) **193940** (41) 2004 06 14

(51) **A41G 5/00** (2006.01)

(21) 356161 (22) 2001 12 21

(30) 00 392193 2000 12 25 JP

(86) 2001 12 21 PCT/JP01/11273

(87) 2002 07 04 WO02/051272, PCT Gazette nr 27/02

(72) Makino Masahiro, Sekizaki Mayumi, Tsuruma Makiko

(73) ADERANS CO., LTD., Tokyo (JP)

(54) Moduł zagęszczający włosy oraz sposób i narzędzie do mocowania tego modułu

B1 (11) **193967** (41) 2004 01 26

(51) **A47J 31/40** (2006.01)

(21) 354521 (22) 2000 09 28

(30) 99 99121440 1999 10 28 EP

(86) 2000 09 28 PCT/EP00/09514

(87) 2001 05 03 WO01/30218, PCT Gazette nr 18/01

(72) Kollep Alexandre, Fischer Daniel, Stieger Mischa

(73) SOCIETE DES PRODUITS NESTLE S.A., Vevey (CH)
 (54) Urządzenie do eksmisji wkładów nabojoych z maszyny do kawy

B1 (11) **193952** (41) 2002 07 01

(51) **A61B 17/56** (2006.01)

A61F 5/00 (2006.01)

(21) 344769 (22) 2000 12 20

(72) Burcan Jan, Witosławski Piotr

(73) Politechnika Łódzka, Łódź (PL)

(54) Urządzenie do badania oporów ruchu endoprotez stawu biodrowego

B1 (11) **194013** (41) 2002 02 11

(51) **A61B 17/58** (2006.01)

A61F 5/04 (2006.01)

(21) 341886 (22) 2000 08 07

(76) Deszczyński Jarosław, Warszawa (PL)

(54) Urządzenie stabilizacyjne do czynnościowego leczenia złamań kości długich

B1 (11) **194042** (41) 2004 07 26

(51) **A61B 5/05** (2006.01)

(21) 357596 (22) 2000 09 08

(30) 99 19959808 1999 12 11 DE

(86) 2000 09 08 PCT/EP00/08777

(87) 2001 06 14 WO01/41637, PCT Gazette nr 24/01

(76) Grosser Hans Karl, Hanau (DE)

(54) Urządzenie diagnostyczne

B1 (11) **194146** (41) 2001 09 10

(51) **A61C 3/025** (2006.01)

(21) 338910 (22) 2000 03 09

(76) Pękacki Paweł, Skarżysko-Kamienna (PL)

(54) Komora piaskarki stomatologicznej

B1 (11) **194147** (41) 2001 04 09

(51) **A61C 3/025** (2006.01)

(21) 339823 (22) 2000 04 20

(76) Pękacki Paweł, Skarżysko-Kamienna (PL)

(54) Sposób uwidaczniania i usuwania próchnicy zębów oraz piaskarka do uwidaczniania i usuwania próchnicy zębów

B1 (11) **194043** (41) 2004 11 02

(51) **A61D 3/00** (2006.01)

A01K 1/06 (2006.01)

(21) 362464 (22) 2000 02 25

(30) 99 9904199 1999 02 25 GB

(86) 2000 02 25 PCT/IB00/00201

(87) 2000 08 31 WO00/49967, PCT Gazette nr 35/00

(76) Labrecque Robert, St. Bernard de Dorchester (CA); Labrecque Germain, St. Bernard de Dorchester (CA)

(54) Ruchomy wózek stosowany w procesie wykrywania rui i procesie sztucznej inseminacji macior oraz sposób stanowiący etap procesu wykrywania rui u macior i etap procesu sztucznej inseminacji macior

B1 (11) **194136** (41) 2002 11 18

(51) **A61F 2/32** (2006.01)

A61F 2/34 (2006.01)

(21) 347482 (22) 2001 05 09

(72) Będziński Romuald, Wall Andrzej, Bitowski Dariusz, Dragan Szymon, Malinowski Ryszard

(73) Politechnika Wrocławska, Wrocław (PL)

(54) Panewka endoprotezy stawu biodrowego

B1 (11) **194132** (41) 2002 12 30

(51) **A61F 9/06** (2006.01)

F16P 1/06 (2006.01)

(21) 348286 (22) 2001 06 26

(72) Kubacki Zygmunt, Pościk Adam, Owczarek Grzegorz, Michalczak Włodzimierz, Bartoszewski Witold

(73) Centralny Instytut Ochrony Pracy, Warszawa (PL); Przedsiębiorstwo Przemysłu Metalowego POMET, Wronki (PL)

(54) Sposób wytwarzania korpusów osłon spawalniczych

B1 (11) **194125** (41) 2000 11 20

(51) **A61K 31/197** (2006.01)

A61K 31/192 (2006.01)

A61P 1/00 (2006.01)

(21) 338705 (22) 1998 08 18

(30) 97 60056753 1997 08 20 US

98 60074794 1998 02 16 US

98 60082936 1998 04 24 US

(86) 1998 08 18 PCT/US98/17082

(87) 1999 02 25 WO99/08671, PCT Gazette nr 08/99

(72) Guglietta Antonio, Taylor Charles Price Jr., Ren Jiayuan, Watson W.P., Rafferty Michael Francis, Diop Laurent, Chovet Maria, Bueno Lionel, Little Hilary J.

(73) WARNER-LAMBERT COMPANY LLC, Wilmington (US); THE BOARD OF REGENTS FOR THE UNIVERSITY OF OKLAHOMA, Norman (US)

(54) Zastosowanie analogów GABA i kompozycja zawierająca analogi GABA

B1 (11) **194059** (41) 2000 10 09

(51) **A61K 31/20** (2006.01)

A61K 31/202 (2006.01)

A61K 31/095 (2006.01)

A61P 3/10 (2006.01)

(21) 338219 (22) 1998 07 22

(30) 97 9715444 1997 07 22 GB

(86) 1998 07 22 PCT/GB98/02155

(87) 1999 02 04 WO99/04782, PCT Gazette nr 05/99

(72) Horrobin David Frederick, Tritschler Hans-Jurgen

(73) MEDA PHARMA GmbH & Co.KG, Bad Homburg (DE)

(54) Kompozycja do leczenia lub zapobiegania cukrzycy, oporności insulinowej lub powikłań cukrzycowych

B1 (11) **194020** (41) 2002 05 06

(51) **A61K 31/4709** (2006.01)

A61P 31/04 (2006.01)

(21) 348112 (22) 1999 10 29

(30) 98 19855758 1998 11 10 DE

(86) 1999 10 29 PCT/EP99/08230

(87) 2000 05 18 WO00/27398, PCT Gazette nr 20/00

(72) Bosche Patrick, Mahler Hans Friedrich, Weisemann Claus

(73) BAYER HEALTHCARE AG, Leverkusen (DE)

(54) Preparat farmaceutyczny zawierający moksyflokscynę i sposób jego wytwarzania

B1 (11) **194039** (41) 2002 01 28

(51) **A61K 31/5375** (2006.01)

A61P 25/18 (2006.01)

A61P 25/22 (2006.01)

(21) 346294 (22) 1999 04 02

(30) 98 60081632 1998 04 13 US

(86) 1999 04 02 PCT/US99/04288

(87) 1999 10 21 WO99/52518, PCT Gazette nr 42/99

(72) Dubini Adriana, McCall John Michael, Taylor Duncan Paul, Von Voigtlander Philip F., Wong Erik Ho Fong

(73) PHARMACIA & UPJOHN COMPANY, Kalamazoo (US); PHARMACIA & UPJOHN S.P.A., Milano (IT)

(54) Zastosowanie reboksetyny lub jej farmaceutycznie dopuszczalnych soli

B1 (11) **193983** (41) 2000 11 20
 (51) **A61K 35/16** (2006.01)
 (21) 338794 (22) 1998 08 04
 (30) 97 97113466 1997 08 05 EP
 (86) 1998 08 04 PCT/EP98/04841
 (87) 1999 02 18 WO99/07390, PCT Gazette nr 07/99
 (72) Marguerre Wolfgang, Svae Tor-Einar
 (73) OCTAPHARMA AG, Lachen (CH)
 (54) Sposób wytwarzania osocza krwi do uniwersalnego stosowania

B1 (11) **194096** (41) 2001 06 04
 (51) **A61K 36/71** (2006.01)
A61K 36/896 (2006.01)
A61P 9/10 (2006.01)
A61P 19/10 (2006.01)
 (21) 342486 (22) 1999 03 19
 (30) 98 19812204 1998 03 19 DE
 (86) 1999 03 19 PCT/EP99/01860
 (87) 1999 09 23 WO99/47149, PCT Gazette nr 38/99
 (72) Wuttke Wolfgang, Jarry Hubertus, Christoffel Volker, Spengler Barbara, Popp Michael
 (73) BIONORICA AG, Neumarkt (DE)
 (54) Zastosowanie wyciągów z roślin irysa, *Cimicifuga racemosa* i wyciągów zawierających tektorygeninę i/lub glikozyd tektorygeniny albo wyciągów wzbogaconych tektorygeniną i/lub glikozydem tektorygeniny do wytwarzania estrogenoidowego organoselektywnego środka leczniczego

B1 (11) **193966** (41) 2000 02 28
 (51) **A61K 39/395** (2006.01)
 (21) 334500 (22) 1998 01 09
 (30) 97 60040154 1997 03 07 US
 (86) 1998 01 09 PCT/US98/00573
 (87) 1998 07 16 WO98/30241, PCT Gazette nr 28/98
 (72) Kalled Susan L., Thomas David W.
 (73) BIOGEN IDEC MA, INC., Cambridge (US)
 (54) Zastosowanie przeciwciał przeciwko CD40L lub pochodnych

B1 (11) **194097** (41) 2001 04 23
 (51) **A61K 47/38** (2006.01)
C07D 501/24 (2006.01)
 (21) 341589 (22) 1999 01 07
 (30) 98 1920 1998 01 07 JP
 (86) 1999 01 07 PCT/JP99/00020
 (87) 1999 07 15 WO99/34832, PCT Gazette nr 28/99
 (72) Onodera Masahiro, Sukegawa Masamichi, Yasui Kiyoshi, Watanabe Tatsuo, Sato Toyomi, Murai Yasushi, Iinuma Katsuharu
 (73) MEIJI SEIKA KAISHA LTD., Tokyo (JP)
 (54) Kompozycja zawierająca krystalograficznie trwałą amorficzną cefalosporynę i sposób jej wytwarzania

B1 (11) **193935** (41) 2001 12 03
 (51) **A61K 8/33** (2006.01)
A61K 8/37 (2006.01)
A61Q 19/00 (2006.01)
A61Q 17/04 (2006.01)
 (21) 345202 (22) 1999 06 15
 (30) 98 19828081 1998 06 24 DE
 (86) 1999 06 15 PCT/EP99/04123
 (87) 1999 12 29 WO99/67016, PCT Gazette nr 52/99
 (72) Bruening Stefan, Ansmann Achim, Strauss Gabriele
 (73) COGNIS DEUTSCHLAND GmbH & Co. KG, Düsseldorf (DE)
 (54) Bazy emulsyjne W/O stosowane w kompozycjach kosmetycznych

B1 (11) **193934** (41) 1998 10 12
 (51) **A61K 8/46** (2006.01)
A61K 8/89 (2006.01)

A61K 8/81 (2006.01)
A61Q 19/10 (2006.01)
 (21) 325723 (22) 1998 04 06
 (30) 97 9704220 1997 04 07 FR
 (72) Decoster Sandrine, Beauquey Bernard
 (73) L'OREAL, Paryż (FR)
 (54) Kompozycja detergentowa i kondycjonująca

B1 (11) **194092** (41) 2001 07 30
 (51) **A61K 9/00** (2006.01)
A61P 27/06 (2006.01)
 (21) 343174 (22) 1999 04 27
 (30) 98 69552 1998 04 29 US
 (86) 1999 04 27 PCT/EP99/02846
 (87) 1999 11 04 WO99/55304, PCT Gazette nr 44/99
 (72) Tsao Fu-Pao, Minno George Edward
 (73) NOVARTIS AG, Bazylea (CH)
 (54) Produkt farmaceutyczny, jego zastosowanie, oftalmiczny produkt farmaceutyczny oraz sposób przygotowania stabilizowanego produktu farmaceutycznego, zawierającego acetylocholinę

B1 (11) **194069** (41) 2002 02 25
 (51) **A61K 9/20** (2006.01)
A61K 31/404 (2006.01)
A61P 1/00 (2006.01)
 (21) 346764 (22) 1999 08 19
 (30) 98 9818340 1998 08 21 GB
 98 9823477 1998 10 27 GB
 99 9910320 1999 05 05 GB
 99 9911059 1999 05 12 GB
 (86) 1999 08 19 PCT/EP99/06083
 (87) 2000 03 02 WO00/10526, PCT Gazette nr 09/00
 (72) De Bruijn Karel, Engel Günter, Pfannkuche Hans-Jürgen, Thewissen Michael, Vitzling Christian, Züger Othmar
 (73) NOVARTIS AG, Bazylea (CH)
 (54) Stała doustna kompozycja farmaceutyczna oraz jej zastosowanie

B1 (11) **194088** (41) 2002 02 11
 (51) **A61K 9/20** (2006.01)
A61K 31/195 (2006.01)
 (21) 346395 (22) 1999 05 05
 (30) 98 19821625 1998 05 15 DE
 (86) 1999 05 05 PCT/EP99/03087
 (87) 1999 11 25 WO99/59551, PCT Gazette nr 47/99
 (72) Schreder Sven, Nischwitz Marion
 (73) MERCK PATENT GMBH, Darmstadt (DE)
 (54) Tabletki zawierająca L-tyroksynę sodu oraz sposób jej wytwarzania

B1 (11) **193976** (41) 2004 01 12
 (51) **A61K 9/22** (2006.01)
A61K 31/404 (2006.01)
 (21) 354823 (22) 2002 07 01
 (72) Jureczek Katarzyna
 (73) Pliva Kraków, Zakłady Farmaceutyczne S.A., Kraków (PL)
 (54) Tabletki o przedłużonym działaniu zawierająca indapamid i sposób wytwarzania tabletki o przedłużonym działaniu zawierającej indapamid

B1 (11) **194102** (41) 2002 01 02
 (51) **A61K 9/70** (2006.01)
A61P 5/30 (2006.01)
 (21) 345695 (22) 1999 07 16
 (30) 98 19834007 1998 07 29 DE
 (86) 1999 07 16 PCT/EP99/05085
 (87) 2000 02 10 WO00/06131, PCT Gazette nr 06/00
 (72) Kirstgen Elvira, Meconi Reinhold

(73) LTS LOHMANN THERAPIE-SYSTEME AG, Andernach (DE)
 (54) Plaster do kontrolowanego uwalniania estradiolu

B1 (11) **194109** (41) 2001 11 05
 (51) **A61L 31/04** (2006.01)
A61K 31/702 (2006.01)
A61P 41/00 (2006.01)
 (21) 344536 (22) 1999 05 13
 (30) 98 9810127 1998 05 13 GB
 (86) 1999 05 13 PCT/GB99/01306
 (87) 1999 11 18 WO99/58168, PCT Gazette nr 46/99
 (72) Brown Colin
 (73) INNOVATA PLC, Nottingham (GB)
 (54) Kompozycja do zapobiegania albo zmniejszania występowania zrostów pooperacyjnych oraz jej zastosowanie

B1 (11) **193960** (41) 2002 12 16
 (51) **A61M 5/48** (2006.01)
G01N 33/00 (2006.01)
 (21) 347864 (22) 2001 06 02
 (76) Ogrodnik Adam, Tarnów (PL)
 (54) Przyrząd do pomiaru z dużą dokładnością bardzo małych objętości wstrzykiwanego leku

B1 (11) **193993** (41) 2002 02 25
 (51) **A62C 39/00** (2006.01)
 (21) 341992 (22) 2000 08 11
 (76) Madaliński Wiesław, Kolonia Powiercie (PL)
 (54) Sposób gaszenia pożarów przy użyciu materiałów błototwórczych

B1 (11) **194063** (41) 2002 07 15
 (51) **A63H 33/04** (2006.01)
 (21) 349371 (22) 1999 12 23
 (30) 99 199900130 1999 01 29 DK
 (86) 1999 12 23 PCT/DK99/00729
 (87) 2000 08 03 WO00/44465, PCT Gazette nr 31/00
 (72) Bojesen Simon Berg, Siegrist Richard
 (73) LEGO A/S, Billund (DK)
 (54) Zestaw klocków do zabawy

B1 (11) **193989** (41) 2001 04 23
 (51) **B01D 1/00** (2006.01)
F26B 3/10 (2006.01)
 (21) 341671 (22) 1999 01 07
 (30) 98 199800016 1998 01 09 DK
 98 199800623 1998 05 07 DK
 (86) 1999 01 07 PCT/DK99/00007
 (87) 1999 07 29 WO99/37374, PCT Gazette nr 30/99
 (72) Jensen Arne Sloth
 (73) ASJ HOLDING APS, Lyngby (DK)
 (54) Sposób i urządzenie do usuwania płynu ze sproszkowanego materiału

B1 (11) **193994** (41) 1999 07 05
 (51) **B01D 53/26** (2006.01)
B01D 53/00 (2006.01)
 (21) 324066 (22) 1997 12 29
 (76) Mazur Maciej, Warszawa (PL)
 (54) Układ do oczyszczania, odwadniania z odzyskiem ciepła i poduszania spalin

B1 (11) **194076** (41) 2000 11 20
 (51) **B01D 53/50** (2006.01)
 (21) 333035 (22) 1999 05 07
 (72) Wasilewski Wojciech, Mrozowski Jan, Chmielarz Andrzej, Śmieszek Zbigniew, Ochab Bogusław, Indyka Mirosław, Jasiński Janusz, Galicki Jan, Czeka Jerzy, Zakrzewski Jerzy

(73) Instytut Metali Nieżelaznych, Gliwice (PL); Wasilewski Wojciech, Gliwice (PL); Mrozowski Jan, Gliwice (PL); Chmielarz Andrzej, Gliwice (PL); Śmieszek Zbigniew, Gliwice (PL); Ochab Bogusław, Bukowno (PL); Indyka Mirosław, Olkusz (PL); Jasiński Janusz, Katowice (PL); Galicki Jan, Bukowno (PL); Czeka Jerzy, Olkusz (PL); Zakrzewski Jerzy, Gliwice (PL)
 (54) Sposób odsiarczania gazów przemysłowych

B1 (11) **194124** (41) 2001 08 27
 (51) **B01D 53/73** (2006.01)
 (21) 338527 (22) 2000 02 18
 (76) Pieszka Eugeniusz, Gliwice (PL)
 (54) Sposób uzdatniania oddzielonego od spalin produktu reakcyjnego z procesu odsiarczania spalin

B1 (11) **194058** (41) 2001 08 27
 (51) **B01J 2/20** (2006.01)
A01N 25/14 (2006.01)
B29C 47/00 (2006.01)
 (21) 343681 (22) 1999 04 22
 (30) 98 60082876 1998 04 24 US
 (86) 1999 04 22 PCT/EP99/02700
 (87) 1999 11 04 WO99/55452, PCT Gazette nr 44/99
 (72) Hobbs David G.
 (73) BASF CORPORATION, Florham Park (US)
 (54) Sposób wytwarzania kompozycji w postaci wytłoczonego granulatu, zastosowanie krzemorganicznego środka powierzchniowo czynnego i kompozycja w postaci wytłoczonego granulatu

B1 (11) **194051** (41) 2001 12 03
 (51) **B01L 3/00** (2006.01)
G01N 33/543 (2006.01)
 (21) 345160 (22) 1999 06 10
 (30) 98 9808480 1998 06 30 FR
 (86) 1999 06 10 PCT/FR99/01380
 (87) 2000 01 06 WO00/00288, PCT Gazette nr 01/00
 (72) Stankov Milovan, Donati Raphael
 (73) VEDALAB, Alencon (FR)
 (54) Urządzenie do oznaczania analitu w próbce płynu

B1 (11) **194060** (41) 2000 11 06
 (51) **B21D 7/04** (2006.01)
H02K 15/04 (2006.01)
 (21) 339891 (22) 2000 04 26
 (30) 99 19918854 1999 04 26 DE
 (72) Kleinburger Johann, Hauri Felix
 (73) ALSTOM (SWITZERLAND) LTD., Baden (CH)
 (54) Sposób i urządzenie do wyginania prętów przewodowych

B1 (11) **194111** (41) 2001 09 24
 (51) **B21J 15/06** (2006.01)
 (21) 345965 (22) 2001 02 20
 (30) 00 10011340 2000 03 10 DE
 (72) Wille Lothar
 (73) GESIPA Blindniettechnik GmbH, Frankfurt nad Menem (DE)
 (54) Przyrząd do jednostronnego nitowania bezudarowego nitami rurkowymi z rdzeniem

B1 (11) **193970** (41) 2001 12 03
 (51) **B22F 9/08** (2006.01)
 (21) 340508 (22) 2000 06 01
 (72) Ochab Bogusław, Indyka Mirosław, Szary Andrzej, Górnik Artur, Jasiński Janusz, Stencel Leszek, Fatyga Mirosław, Wojtasik Zygmunt, Sowula Jacek, Noga Leszek, Szlęzak Jerzy
 (73) BOLOIL SA, Bukowno (PL)
 (54) Sposób wytwarzania proszku cynkowego

B1 (11) **193962** (41) 2000 11 20
 (51) **B23K 35/363** (2006.01)

(21) 340028 (22) 2000 05 08
 (30) 99 19921332 1999 05 08
 (72) Koch Jürgen, Wittpahl Sandra, Weber Wolfgang, Kohlweiler Wolfgang
 (73) Umicore AG & Co.KG, Hanau (DE)
 (54) Topnik, zastosowanie mieszaniny aktywatorów, sposób wytwarzania topnika i mieszanina lut - topnik

B1 (11) **194029** (41) 2003 04 22
 (51) **B23K 9/32** (2006.01)
 (21) 351482 (22) 2000 06 14
 (30) 99 9901959 1999 06 14 HU
 00 2269 2000 06 14 HU
 (86) 2000 06 14 PCT/HU00/00056
 (87) 2001 01 04 WO01/00364, PCT Gazette nr 01/01
 (76) Kerekes Lajos, Budapest (HU); Mészáros László, Erd (HU); Natta Antal, Diósd (HU); Natta Antalné, Diósd (HU); Natta Ferenc, Diósd (HU)
 (54) Łącznik do uchwytu elektrody spawalniczej

B1 (11) **194050** (41) 2001 02 12
 (51) **B23P 19/10** (2006.01)
B25B 28/00 (2006.01)
 (21) 341751 (22) 2000 07 28
 (30) 99 60146280 1999 07 29 US
 (72) Martins Armando S., Osgood Peter N.
 (73) MORGAN CONSTRUCTION COMPANY, Worcester (US)
 (54) Hydraulicznie uruchamiane narzędzie do montowania i demontowania z zespołem łożysk czopa wału walcarki

B1 (11) **193969** (41) 2000 11 20
 (51) **B24B 15/02** (2006.01)
 (21) 340275 (22) 2000 05 23
 (72) Rajczyk Jarosław, Rajczyk Marlena, Kalinowski Jarosław
 (73) Politechnika Częstochowska, Częstochowa (PL)
 (54) Narzędzie do mechanicznej obróbki powierzchni płaskich

B1 (11) **194106** (41) 2001 02 12
 (51) **B24B 31/12** (2006.01)
B23Q 11/08 (2006.01)
 (21) 341790 (22) 2000 08 01
 (30) 99 19936555 1999 08 03 DE
 (72) Rupprecht Hans, Spangenberg Rolf, Chau-Ngoc Diep, Reitberger Rudolf, Ohlendorf Olivier
 (73) Hilti Aktiengesellschaft, Schaan (LI)
 (54) Rotacyjny przyrząd szlifierski

B1 (11) **194099** (41) 2002 09 09
 (51) **B27N 3/08** (2006.01)
B29C 33/60 (2006.01)
 (21) 349811 (22) 2000 02 17
 (30) 99 252524 1999 02 18 US
 (86) 2000 02 17 PCT/US00/04053
 (87) 2000 08 24 WO00/48805, PCT Gazette nr 34/00
 (72) Dekerf Marc, Seven Manfred K., Danneels Dirk
 (73) ALLIEDSIGNAL INC., Morristown (US)
 (54) Środek antyadhezyjny i sposób jego wytwarzania oraz sposób wytwarzania lignocelulozowych formowanych wyrobów kompozytowych

B1 (11) **194107** (41) 2001 01 29
 (51) **B28D 1/10** (2006.01)
B27G 23/00 (2006.01)
 (21) 341553 (22) 2000 07 19
 (30) 99 19933145 1999 07 20 DE
 (72) Gmeiner Markus
 (73) HILTI AKTIENGESELLSCHAFT, Schaan (LI)
 (54) Urządzenie do piłowania

B1 (11) **194137** (41) 1999 08 16
 (51) **B32B 15/04** (2006.01)
F16J 15/12 (2006.01)
 (21) 331195 (22) 1999 02 03
 (30) 98 19804283 1998 02 04 DE
 (72) Öttinger Oswin, Mechen Silvia, Römmler Mike
 (73) SGL CARBON Aktiengesellschaft, Wiesbaden (DE)
 (54) Tworzywo warstwowe, sposób wytwarzania tworzywa warstwowego i jego zastosowanie

B1 (11) **194014** (41) 2002 02 25
 (51) **B41K 1/02** (2006.01)
B41K 1/38 (2006.01)
 (21) 341967 (22) 2000 08 11
 (76) Popławski Krzysztof, Warszawa (PL)
 (54) Oprawa do pieczęci

B1 (11) **193977** (41) 2000 12 04
 (51) **B42D 15/00** (2006.01)
B32B 7/02 (2006.01)
G07D 7/02 (2006.01)
H05B 33/14 (2006.01)
B44F 1/12 (2006.01)
 (21) 339308 (22) 1998 08 04
 (30) 97 19735293 1997 08 14 DE
 (86) 1998 08 04 PCT/EP98/04837
 (87) 1999 02 25 WO99/08881, PCT Gazette nr 08/99
 (72) Ahlers Benedikt, Gutmann Roland, Franz-Burgholz Arnim, Kappe Frank
 (73) BUNDESDRUCKEREI GMBH, Berlin (DE)
 (54) Wyrób zabezpieczony z elementem luminescencyjnym

B1 (11) **193931** (41) 2003 06 02
 (51) **B42F 9/00** (2006.01)
 (21) 350812 (22) 2001 11 22
 (72) Macha Aleksander, Nawrat Krystian
 (73) OPUS Sp. z o.o., Gliwice (PL)
 (54) Element spinający, sposób oprawiania wielu stronice za pomocą elementu spinającego oraz urządzenie do oprawiania wielu stronice za pomocą elementu spinającego

B1 (11) **193932** (41) 2002 02 25
 (51) **B60B 23/02** (2006.01)
B60B 11/00 (2006.01)
 (21) 342088 (22) 2000 08 18
 (76) Słomkowski Józef, Chodzież (PL)
 (54) Zespół mocujący w otworach, zwłaszcza rur

B1 (11) **194077** (41) 2003 08 25
 (51) **B60P 1/26** (2006.01)
B62D 33/023 (2006.01)
 (21) 352238 (22) 2002 02 14
 (72) Kamionka Konstanty
 (73) KH-kipper Sp. z o.o., Kielce (PL)
 (54) Urządzenie do otwierania i zamykania burty bocznej skrzyni wywrotki

B1 (11) **194048** (41) 2000 03 13
 (51) **B61B 3/02** (2006.01)
B61C 13/04 (2006.01)
 (21) 335129 (22) 1999 08 26
 (30) 98 19839384 1998 08 28 DE
 (72) Behlau Gerhard, Winkelhardt Peter
 (73) DBT Maschinenfabrik Scharf GmbH, Hamm (DE)
 (54) Maszyna pociągowa

B1 (11) **193973** (41) 1999 10 25
 (51) **B61C 17/04** (2006.01)
B61D 15/06 (2006.01)
B61D 17/06 (2006.01)
 (21) 332352 (22) 1999 04 01
 (30) 98 19817860 1998 04 22 DE
 (72) Scharf Steffen, Heidgen Karsten, Israel Frank, Wolter Wilfried
 (73) DWA Deutsche Waggonbau GmbH, Berlin (DE)
 (54) Urządzenie, zabezpieczające maszynistę pojazdu szynowego

B1 (11) **193974** (41) 1999 10 25
 (51) **B61C 17/04** (2006.01)
B61D 15/06 (2006.01)
B61D 17/06 (2006.01)
 (21) 332362 (22) 1999 04 02
 (30) 98 19817861 1998 04 22 DE
 (72) Scharf Steffen, Heidgen Karsten, Friedrich Mario, Wolter Wilfried
 (73) DWA Deutsche Waggonbau GmbH, Berlin (DE)
 (54) Urządzenie, zabezpieczające przed skutkami zderzenia pojazd szynowy

B1 (11) **193956** (41) 2006 01 23
 (51) **B63H 9/00** (2006.01)
B63H 13/00 (2006.01)
F03D 3/00 (2006.01)
 (21) 369085 (22) 2004 07 14
 (76) Witkowski Edward, Poznań (PL)
 (54) Wirnik wiatrowy, szczególnie do napędu niewielkich łodzi rekreacyjno-sportowych

B1 (11) **194080** (41) 2000 07 31
 (51) **B65B 43/18** (2006.01)
 (21) 337081 (22) 1998 05 22
 (30) 97 9710639 1997 05 23 GB
 (86) 1998 05 22 PCT/US98/10543
 (87) 1998 11 26 WO98/52825, PCT Gazette nr 47/98
 (72) Duperray Philippe
 (73) MEADWESTVACO PACKAGING SYSTEMS LLC, Stamford (US)
 (54) Urządzenie do ciągłego doprowadzania spłaszczonych opakowań kartonowych z przylegającymi do siebie płytami z zasobnika do stanowiska wejściowego maszyny pakującej

B1 (11) **193965** (41) 2000 11 20
 (51) **B65D 47/20** (2006.01)
 (21) 338782 (22) 1998 07 27
 (30) 97 9717595 1997 08 21 GB
 (86) 1998 07 27 PCT/GB98/02230
 (87) 1999 03 04 WO99/10247, PCT Gazette nr 09/99
 (72) Fioravanti Alex, Ramsey Christopher Paul
 (73) CROWN CORK & SEAL TECHNOLOGIES CORPORATION, Alsip (US)
 (54) Zawór samozamykający do pojemnika oraz zespół zaworu samozamykającego do pojemnika i pojemnika

B1 (11) **194011** (41) 2000 11 06
 (51) **B65D 6/02** (2006.01)
 (21) 338646 (22) 1998 08 11
 (30) 97 1006809 1997 08 20 NL
 (86) 1998 08 11 PCT/EP98/05128
 (87) 1999 02 25 WO99/08940, PCT Gazette nr 08/99
 (72) Kamperman Stephanus Maria, Van Herrewegen Peter Gerard
 (73) CORUS STAAL B.V., IJmuiden (NL)
 (54) Korpus metalowy stanowiący opakowanie i jego zastosowanie

B1 (11) **193981** (41) 2000 11 06
 (51) **B65D 75/38** (2006.01)
 (21) 338428 (22) 1998 06 30
 (30) 97 9716878 1997 08 08 GB

(86) 1998 06 30 PCT/EP98/04013
 (87) 1999 02 18 WO99/07620, PCT Gazette nr 07/99
 (72) Milio Ronald John, Wagner John Duncan
 (73) UNILEVER N.V., Rotterdam (NL)
 (54) Kostka mydła, opakowanie i sposób owijania kostki mydła

B1 (11) **193945** (41) 2002 04 22
 (51) **B65G 15/08** (2006.01)
 (21) 343213 (22) 2000 10 13
 (72) Stępień Witold, Sońta Leszek, Famulski Wiesław, Merk Witold, Nowacki Piotr, Wojtecki Tomasz
 (73) Fabryka Maszyn Górniczych PIOMA S.A., Piotrków Trybunalski (PL)
 (54) Przenośnik taśmowy

B1 (11) **194093** (41) 2001 09 10
 (51) **B65G 17/20** (2006.01)
E21F 13/08 (2006.01)
 (21) 338936 (22) 2000 03 08
 (72) Hajduk Jan, Kulik Jan, Hajduk Wojciech, Bujoczek Tadeusz
 (73) SIGMA Spółka Akcyjna, Barak (PL)
 (54) Urządzenie do przesuwania przenośników i sposób przesuwania przenośników

B1 (11) **193946** (41) 2002 04 22
 (51) **B65G 21/20** (2006.01)
 (21) 343214 (22) 2000 10 13
 (72) Stępień Witold, Sońta Leszek, Famulski Wiesław, Merk Witold, Nowacki Piotr, Wojtecki Tomasz
 (73) Fabryka Maszyn Górniczych PIOMA S.A., Piotrków Trybunalski (PL)
 (54) Węzeł połączenia kozła zestawu krążnikowego z belką nośną trasy przenośnika taśmowego

B1 (11) **193948** (41) 2001 03 12
 (51) **B65G 39/12** (2006.01)
 (21) 338715 (22) 2000 02 28
 (23) 1999 09 06 MTGEMiCh Katowice'99
 (72) Bajorski Janusz, Bula Marian, Famulski Wiesław, Jakuszenkow Mariusz, Kania Jan, Kantorski Paweł, Srokosz Zygmunt, Wójcicki Waldemar, Zaik Jan
 (73) Fabryka Maszyn Górniczych PIOMA S.A., Piotrków Trybunalski (PL)
 (54) Kozioł trasy przenośnika taśmowego

B1 (11) **193942** (41) 2001 03 12
 (51) **B65G 41/00** (2006.01)
 (21) 338714 (22) 2000 02 28
 (23) 1999 09 06 MTGEMiCh Katowice'99
 (72) Bajorski Janusz, Bula Marian, Famulski Wiesław, Jakuszenkow Mariusz, Kania Jan, Kantorski Paweł, Srokosz Zygmunt, Wójcicki Waldemar, Zaik Jan
 (73) Fabryka Maszyn Górniczych PIOMA S.A., Piotrków Trybunalski (PL)
 (54) Trasa przenośnika taśmowego

B1 (11) **194047** (41) 1999 05 10
 (51) **B66B 11/00** (2006.01)
B66B 5/28 (2006.01)
 (21) 329499 (22) 1998 11 04
 (30) 97 97119575 1997 11 08 EP
 (72) Reuter Günter, Frhr. v. Scholley Hans Ferdinand, Vogler Eberhard, Untergasser Hans
 (73) ThyssenKrupp Aufzugswerke GmbH, Neuhausen (DE)
 (54) Winda, zwłaszcza z linowym krążkiem trakcyjnym i urządzenie do tymczasowego ograniczenia jazdy kabiny lub przeciwwagi windy, zwłaszcza z linowym krążkiem trakcyjnym

B1 (11) **194120** (41) 1999 08 16
 (51) **C02F 11/12** (2006.01)
 (21) 331892 (22) 1997 09 01
 (30) 96 1003950 1996 09 03 NL
 (86) 1997 09 01 PCT/NL97/00500
 (87) 1998 03 12 WO98/09920, PCT Gazette nr 10/98
 (72) Van Poppel Eduardus Julius Maria, Rem Peter Carlo
 (73) DHV MILIEU EN INFRASTRUCTUUR B.V., Amersfoort (NL);
 TECHNISCHE UNIVERSITEIT DELFT FACULTEIT TECHNISCHE
 AARDWETENSCHAPPEN, Delft (NL)
 (54) Sposób i urządzenie do ciągłego odwadniania szlamu

B1 (11) **194008** (41) 2000 04 25
 (51) **C03B 5/225** (2006.01)
C03B 5/235 (2006.01)
 (21) 335520 (22) 1999 01 08
 (30) 98 9800176 1998 01 09 FR
 98 9802849 1998 03 09 FR
 (86) 1999 01 08 PCT/FR99/00027
 (87) 1999 07 15 WO99/35099, PCT Gazette nr 28/99
 (72) Jeanvoine Pierre, Massart Tanguy, Berthereau Anne
 (73) SAINT-GOBAIN GLASS-FRANCE, Courbevoie (FR)
 (54) Sposób i urządzenie do topienia i klarowania materiałów po-
 datnych na zeszklenie

B1 (11) **193995** (41) 1998 10 26
 (51) **C03B 7/08** (2006.01)
 (21) 325798 (22) 1998 04 14
 (30) 97 833201 1997 04 14 US
 (72) Scott Garrett L.
 (73) OWENS-BROCKWAY GLASS CONTAINER INC., Toledo (US)
 (54) Urządzenie do doprowadzania strumienia szkła powlekanego

B1 (11) **193996** (41) 1998 10 26
 (51) **C03B 7/088** (2006.01)
 (21) 325799 (22) 1998 04 14
 (30) 97 840164 1997 04 14 US
 (72) Scott Garrett L.
 (73) OWENS-BROCKWAY GLASS CONTAINER INC., Toledo (US)
 (54) Urządzenie do formowania strumienia szkła powlekanego i ze-
 spół obudowy otworów do urządzenia do formowania strumienia
 szkła powlekanego

B1 (11) **194126** (41) 2004 07 26
 (51) **C03C 13/00** (2006.01)
 (21) 357221 (22) 2001 03 16
 (30) 00 0003484 2000 03 17 FR
 (86) 2001 03 16 PCT/FR01/00805
 (87) 2001 09 20 WO01/68546, PCT Gazette nr 38/01
 (72) Bernard Jean-Luc, Vignesoult Serge, Lehuède Patrice
 (73) SAINT-GOBAIN ISOVER, Courbevoie (FR)
 (54) Wełna mineralna, jej zastosowanie i sposób jej wytwarzania

B1 (11) **194038** (41) 1999 11 22
 (51) **C03C 17/30** (2006.01)
 (21) 333136 (22) 1998 09 01
 (30) 97 60058273 1997 09 08 US
 (86) 1998 09 01 PCT/US98/18116
 (87) 1999 03 18 WO99/12859, PCT Gazette nr 11/99
 (72) Papanu Victor D., Carson Stephen W., Schwartz Scott J.
 (73) ATOFINA CHEMICALS, INC., Philadelphia (US)
 (54) Przedmiot szklany i jego zastosowanie

B1 (11) **193980** (41) 2003 04 07
 (51) **C03C 25/10** (2006.01)
C08K 9/06 (2006.01)
C08J 5/08 (2006.01)

(21) 351311 (22) 2000 04 13
 (30) 99MI 768 1999 04 14 IT
 (86) 2000 04 13 PCT/FR00/00961
 (87) 2000 10 19 WO00/61513, PCT Gazette nr 42/00
 (72) Rossi Francesco, Ferrante Antonio
 (73) SAINT-GOBAIN VETROTEX FRANCE S.A., Chambéry (FR)
 (54) Wypełniacz typu szklanego do tworzyw i żywic oraz sposób
 wytwarzania wypełniacza typu szklanego do tworzyw i żywic

B1 (11) **193979** (41) 2003 12 29
 (51) **C03C 4/02** (2006.01)
C03C 4/08 (2006.01)
 (21) 354139 (22) 2000 10 04
 (30) 99EP 9907467 1999 10 06 WO
 (86) 2000 10 04 PCT/EP00/09756
 (87) 2001 04 12 WO01/25160, PCT Gazette nr 15/01
 (72) Coster Dominique, Delmotte Laurent, Foguene Marc
 (73) GLAVERBEL, Bruksela (BE)
 (54) Szkło barwne sodowo-wapniowe i jego zastosowanie

B1 (11) **194148** (41) 2002 05 20
 (51) **C04B 26/32** (2006.01)
C04B 41/49 (2006.01)
C08K 3/34 (2006.01)
C09D 183/04 (2006.01)
 (21) 348459 (22) 1999 12 15
 (30) 98 19860161 1998 12 24 DE
 (86) 1999 12 15 PCT/DE99/04036
 (87) 2000 07 06 WO00/39049, PCT Gazette nr 27/00
 (72) Born Andrea, Wink Reinhard, Ermuth Josef
 (73) STO Aktiengesellschaft, Stühlingen (DE)
 (54) Materiał do pokrywania lub formowania oraz zastosowanie
 materiału do pokrywania lub formowania

B1 (11) **194101** (41) 2004 05 04
 (51) **C05D 11/00** (2006.01)
C05D 3/02 (2006.01)
 (21) 356786 (22) 2002 10 22
 (72) Nastaj Stanisław
 (73) Instytut Nawozów Sztucznych, Puławy (PL)
 (54) Nawóz mineralny wapniowo-magnezowy

B1 (11) **194103** (41) 2002 08 12
 (51) **C05F 7/00** (2006.01)
 (21) 345552 (22) 2001 01 30
 (72) Kubica Krystyna, Kubica Stefan, Robak Jolanta, Ściążko Marek,
 Topa Franciszek, Tramer Alfred
 (73) Instytut Chemicznej Przeróbki Węgla, Zabrze (PL)
 (54) Sposób wytwarzania granulowanych nawozów organicznych

B1 (11) **194052** (41) 2002 06 17
 (51) **C07C 209/36** (2006.01)
C07C 209/38 (2006.01)
C07C 209/02 (2006.01)
 (21) 348867 (22) 1999 04 29
 (30) 98 1714 1998 12 11 SK
 (86) 1999 04 29 PCT/SK99/00010
 (87) 2000 06 22 WO00/35853, PCT Gazette nr 25/00
 (72) Beska Emanuel, Toman Peter, Fiedler Karol, Hronec Milan, Pinter
 Jozef
 (73) DUSLO, a.s. Sal'a, Sal'a (SK)
 (54) Sposob wytwarzania 4-aminodifenyloaminy

B1 (11) **193919** (41) 2003 02 24
 (51) **C07C 219/06** (2006.01)
C07C 219/22 (2006.01)
C07C 219/24 (2006.01)

C07C 219/10 (2006.01)
C07D 233/64 (2006.01)
C07D 277/14 (2006.01)
C07D 277/06 (2006.01)
C07D 309/30 (2006.01)
C07D 401/12 (2006.01)
C07D 405/14 (2006.01)
C07D 417/06 (2006.01)
C07D 473/18 (2006.01)
C07D 495/04 (2006.01)
C07D 499/68 (2006.01)
C07F 9/38 (2006.01)
C07H 15/252 (2006.01)
C07K 5/02 (2006.01)
A61K 31/21 (2006.01)

(21) 350967 (22) 2000 04 11
 (30) 99MI 752 1999 04 13 IT
 (86) 2000 04 11 PCT/EP00/03239
 (87) 2000 10 19 WO00/61541, PCT Gazette nr 42/00
 (72) Del Soldato Piero
 (73) NICOX SA, Valbonne (FR)
 (54) Związki i ich sole, zastosowanie i preparaty farmaceutyczne

B1 (11) **193930** (41) 1998 08 31

(51) *C07C 311/16* (2006.01)
C07C 311/19 (2006.01)
C07C 311/20 (2006.01)
C07C 381/00 (2006.01)
A61K 31/18 (2006.01)
A61K 31/192 (2006.01)
A61K 31/215 (2006.01)
A61P 7/02 (2006.01)
A61P 9/08 (2006.01)
A61P 9/10 (2006.01)

(21) 325082 (22) 1998 02 27
 (30) 97 9702445 1997 02 28 FR
 (72) Lavielle Gilbert, Cimetiere Bernard, Verbeuren Tony, Simonet Serge, Descombes Jean-Jacques
 (73) LES LABORATOIRES SERVIER, Courbevoie Cedex (FR)
 (54) Związki benzenosulfonyloaminowe, ich zastosowanie oraz kompozycje farmaceutyczne zawierające je

B1 (11) **193957** (41) 2001 12 03

(51) *C07C 405/00* (2006.01)
A61K 31/557 (2006.01)
C07C 59/46 (2006.01)
C08B 37/00 (2006.01)

(21) 345288 (22) 1999 06 22
 (30) 98 19828881 1998 06 22 DE
 (86) 1999 06 22 PCT/EP99/04278
 (87) 1999 12 29 WO99/67212, PCT Gazette nr 52/99
 (72) Wagner Torsten, Wessel Martin, Lipp Ralph, Iffert Bernd, Michel Heinrich, Westermann Jürgen, Dahl Helmut, Skuballa Werner
 (73) SCHERING AKTIENGESELLSCHAFT, Berlin (DE)
 (54) Zastosowanie filtra z węgla aktywnego oraz sposób wytwarzania środków leczniczych zawierających pochodne prostanu

B1 (11) **193998** (41) 2001 06 18

(51) *C07C 45/29* (2006.01)
C07C 45/46 (2006.01)
C07C 45/67 (2006.01)
C07C 205/43 (2006.01)
C07C 205/45 (2006.01)
C07C 205/59 (2006.01)
C07D 317/54 (2006.01)
A61K 31/12 (2006.01)

A61P 25/00 (2006.01)

A61P 25/16 (2006.01)

(21) 342542 (22) 1999 12 17
 (30) 98 9827996 1998 12 18 GB
 (86) 1999 12 17 PCT/GB99/04310
 (87) 2000 06 29 WO00/37423, PCT Gazette nr 26/00
 (72) Benes Jan, Soares Da Silva Patricio Manuel Vieira Araujo, Learmonth David Alexander
 (73) PORTELA & C.A., S.A., S.Mamede do Coronado (PT)
 (54) Podstawione 2-fenylo-1-(3,4-dihydroksy-5-nitrofenylo)-1-e tanony, ich zastosowanie oraz kompozycja farmaceutyczna je zawierająca

B1 (11) **193955** (41) 2001 01 29

(51) *C07C 46/00* (2006.01)
C07C 50/36 (2006.01)
C07C 50/38 (2006.01)
A61K 31/65 (2006.01)
A61P 35/00 (2006.01)

(21) 334411 (22) 1999 07 15
 (72) Achmatowicz Osman, Szechner Barbara
 (73) INSTYTUT FARMACEUTYCZNY, Warszawa (PL)
 (54) Stereoselektywny sposób otrzymywania idarubicynonu

B1 (11) **193958** (41) 2001 06 18

(51) *C07C 49/497* (2006.01)
C07C 49/517 (2006.01)

(21) 342614 (22) 1999 02 19
 (30) 98 26633 1998 02 20 US
 (86) 1999 02 19 PCT/US99/03660
 (87) 1999 08 26 WO99/42429, PCT Gazette nr 34/99
 (72) McMorris Trevor C., Kelner Michael J.
 (73) THE REGENTS OF THE UNIVERSITY OF CALIFORNIA, Oakland (US)
 (54) Nowe związki przeciwnowotworowe, zawierająca je kompozycja farmaceutyczna oraz ich zastosowanie

B1 (11) **193947** (41) 2000 02 28

(51) *C07C 67/27* (2006.01)
C07C 69/608 (2006.01)
C11B 9/00 (2006.01)

(21) 335312 (22) 1999 09 06
 (72) Lochyński Stanisław, Wawrzeńczyk Czesław
 (73) Akademia Rolnicza, Wrocław (PL)
 (54) Nowy środek zapachowy i sposób otrzymywania nowego środka zapachowego

B1 (11) **194037** (41) 2001 07 02

(51) *C07D 211/26* (2006.01)
C07D 405/12 (2006.01)
C07D 401/06 (2006.01)
C07D 413/06 (2006.01)
A61K 31/445 (2006.01)

(21) 342692 (22) 1999 02 19
 (30) 98 60076113 1998 02 27 US
 98 60109097 1998 11 19 US
 (86) 1999 02 19 PCT/EP99/01102
 (87) 1999 09 02 WO99/43657, PCT Gazette nr 35/99
 (72) Caroon Joan Marie, Clark Robin Douglas, Dillon Michael Patrick, Harris Ralph New III, Hegde Sharathchandra Surendra, Lin Clara Jeou Jen, Maag Hans, Repke David Bruce
 (73) F. HOFFMANN-LA ROCHE AG, Bazylea (CH)
 (54) Pochodne 2-aryloetylo-(piperidyn-4-ylometylo)-aminy, sposób ich wytwarzania, środek farmaceutyczny i zastosowanie pochodnych 2-aryloetylo-(piperidyn-4-ylometylo)-aminy

B1 (11) **194057** (41) 2001 06 04
 (51) **C07D 213/26** (2006.01)
C07D 213/40 (2006.01)
C07D 213/61 (2006.01)
C07D 213/65 (2006.01)
C07D 213/85 (2006.01)
C07D 401/12 (2006.01)
A01N 43/40 (2006.01)
 (21) 342376 (22) 1999 02 16
 (30) 98 9803413 1998 02 19 GB
 98 9813998 1998 06 30 GB
 98 9817353 1998 08 11 GB
 (86) 1999 02 16 PCT/GB99/00304
 (87) 1999 08 26 WO99/42447, PCT Gazette nr 34/99
 (72) Moloney Brian Anthony, Hardy David, Saville-Stones Elizabeth Anne
 (73) AVENTIS CROPS SCIENCE UK LIMITED, Hauxton (GB)
 (54) Pochodna 2-pirydyloaminy, kompozycja grzybobójcza i jej zastosowanie, związek pośredni i sposób wytwarzania związku pośredniego

B1 (11) **194083** (41) 2002 09 09
 (51) **C07D 239/42** (2006.01)
A61K 31/505 (2006.01)
A61P 37/00 (2006.01)
 (21) 346327 (22) 2001 03 06
 (72) Cieplik Jerzy, Zimecki Michał
 (73) Akademia Medyczna im. Piastów Śląskich we Wrocławiu, Wrocław (PL)
 (54) Nowa pochodna pirymidyny i sposób wytwarzania nowej pochodnej pirymidyny

B1 (11) **193926** (41) 2001 05 21
 (51) **C07D 251/60** (2006.01)
 (21) 342057 (22) 1999 01 20
 (30) 98 159 1998 01 30 AT
 (86) 1999 01 20 PCT/EP99/00353
 (87) 1999 08 05 WO99/38852, PCT Gazette nr 31/99
 (72) Coufal Gerhard
 (73) AGROLINZ MELAMIN GMBH, Linz (AT)
 (54) Sposób schładzania ciekłej melaminy

B1 (11) **194066** (41) 1999 10 11
 (51) **C07D 295/08** (2006.01)
C07C 57/42 (2006.01)
C07C 59/64 (2006.01)
C07C 59/72 (2006.01)
C07C 69/618 (2006.01)
C07C 235/16 (2006.01)
C07D 211/34 (2006.01)
C07D 213/55 (2006.01)
C07D 295/10 (2006.01)
C07C 47/52 (2006.01)
A61K 31/19 (2006.01)
A61K 31/445 (2006.01)
A61K 31/535 (2006.01)
A61P 17/00 (2006.01)
 (21) 332302 (22) 1999 03 30
 (30) 98 9803976 1998 03 31 FR
 (72) Bernardon Jean-Michel
 (73) GALDERMA RESEARCH & DEVELOPMENT, S.N.C., Sophia-Antipolis (FR)
 (54) Aromatyczne związki bicykliczne, ich zastosowanie w medycynie ludzkiej i weterynaryjnej oraz w kosmetologii oraz kompozycje zawierające te związki

B1 (11) **194032** (41) 2004 06 28
 (51) **C07D 305/14** (2006.01)
C07D 251/12 (2006.01)
C07D 251/28 (2006.01)
C07D 263/06 (2006.01)
C07F 7/18 (2006.01)
 (21) 357881 (22) 2002 12 19
 (72) Kolesińska Beata, Kamiński Zbigniew J., Kamińska Janina E.
 (73) AGROPHARM S.A., Tuszyn k/Łodzi (PL)
 (54) Sposób wytwarzania półproduktów użytecznych w syntezie paklitakselu

B1 (11) **194045** (41) 2002 04 22
 (51) **C07D 403/04** (2006.01)
C07D 239/46 (2006.01)
A01N 43/52 (2006.01)
 (21) 347688 (22) 1999 11 15
 (30) 98 343614 1998 11 17 JP
 99 39566 1999 02 18 JP
 (86) 1999 11 15 PCT/JP99/06364
 (87) 2000 05 25 WO00/29404, PCT Gazette nr 21/00
 (72) Shibata Masaru, Kawai Kiyoshi, Makihara Takechi, Yonekura Norihisa, Kawashima Takahiro, Sakai Jonetsu, Muramatsu Norimichi
 (73) KUMIAI CHEMICAL INDUSTRY CO., LTD., Tokio (JP); IHARA CHEMICAL INDUSTRY CO., LTD., Tokio (JP)
 (54) Pochodna pirymidynylobenzimidazolu i triazynylobenzimidazolu, pochodna anilino-triazyny i rolnicze/ogrodnicze środki grzybobójcze zawierające pochodną pirymidynylobenzimidazolu i triazynylobenzimidazolu

B1 (11) **194105** (41) 2004 05 17
 (51) **C07D 403/04** (2006.01)
 (21) 356997 (22) 2002 11 07
 (72) Koszytkowska-Stawińska Mariola, Sas Wojciech
 (73) Politechnika Warszawska, Warszawa (PL)
 (54) Sposób otrzymywania pochodnych N-tlenku 5,5-bis(hydroksymetylo)-1-piroliny z podstawnikiem heterocyklicznym w pozycji 2

B1 (11) **194118** (41) 1998 09 28
 (51) **C07D 405/12** (2006.01)
C07D 405/14 (2006.01)
A61K 31/445 (2006.01)
 (21) 325575 (22) 1998 03 26
 (30) 97 9703760 1997 03 27 FR
 (72) Peglion Jean-Louis, Goument Bertrand, Millan Mark, Gobert Alain, Audinot Valérie
 (73) LES LABORATOIRES SERVIER, Courbevoie Cedex (FR)
 (54) Związki N-arylopiperydy, sposób wytwarzania związków N-arylopiperydy, oraz kompozycje farmaceutyczne zawierające te związki

B1 (11) **194085** (41) 2001 09 24
 (51) **C07D 405/14** (2006.01)
A61K 31/495 (2006.01)
 (21) 344047 (22) 1999 05 06
 (30) 98 98201588 1998 05 14 EP
 (86) 1999 05 06 PCT/EP99/03242
 (87) 1999 11 18 WO99/58529, PCT Gazette nr 46/99
 (72) Meerpoel Lieven, Backx Leo Jacobus Jozef, Van Der Veken Louis Jozef Elisabeth
 (73) JANSSEN PHARMACEUTICA N.V., Beerse (BE)
 (54) Nowy związek przeciwgrzybiczy, rozpuszczalny w wodzie azol, jego zastosowanie i sposób wytwarzania oraz kompozycja farmaceutyczna

B1 (11) **194086** (41) 2001 09 24
 (51) **C07D 405/14** (2006.01)
A61K 31/495 (2006.01)
 (21) 344037 (22) 1999 05 06
 (30) 98 98201588 1998 05 14 EP
 (86) 1999 05 06 PCT/EP99/03243
 (87) 1999 11 18 WO99/58530, PCT Gazette nr 46/99
 (72) Meerpoel Lieven, Backx Leo Jacobus Jozef, Van Der Veken Louis Jozef Elisabeth, Odds Frank Christopher, Heeres Jan
 (73) JANSSEN PHARMACEUTICA N.V., Beerse (BE)
 (54) Nowy związek przeciwgrzybiczy, rozpuszczalny w wodzie azol, jego zastosowanie i sposób wytwarzania oraz związek pośredni i kompozycja farmaceutyczna

B1 (11) **194098** (41) 2004 08 09
 (51) **C07D 487/04** (2006.01)
A61K 31/519 (2006.01)
A61P 25/00 (2006.01)
 (21) 358571 (22) 2003 02 03
 (72) Stańczak Andrzej, Ochocki Zbigniew, Lewgowd Wiesława
 (73) Uniwersytet Medyczny, Łódź (PL)
 (54) 3-podstawiony 2-metylopirymido[5,4-c]cynnolin-4(3H)on oraz sposób otrzymywania 3-podstawionego 2-metylopirymido[5,4-c]cynnolin-4(3H)onu

B1 (11) **194074** (41) 1999 09 13
 (51) **C07D 495/04** (2006.01)
A61K 31/551 (2006.01)
A61P 25/18 (2006.01)
 (21) 332541 (22) 1997 09 18
 (30) 96 60026486 1996 09 23 US
 (86) 1997 09 18 PCT/US97/16586
 (87) 1998 03 26 WO98/11893, PCT Gazette nr 12/98
 (72) Larsen Samuel D., Reutzel Susan M., Nichols John R., Stephenson Gregory A.
 (73) ELI LILLY AND COMPANY, Indianapolis (US)
 (54) Polimorf Dihydrat D olanzapiny i preparat farmaceutyczny zawierający Dihydrat D olanzapiny

B1 (11) **193939** (41) 2002 05 06
 (51) **C07D 498/04** (2006.01)
A61P 37/06 (2006.01)
 (21) 343534 (22) 2000 10 25
 (72) Ryng Stanisław, Zimecki Michał
 (73) Akademia Medyczna im. Piastów Śląskich we Wrocławiu, Wrocław (PL)
 (54) Nowe 7-podstawione pochodne izoksazolotriazepinonów oraz sposób ich wytwarzania

B1 (11) **194054** (41) 1999 04 12
 (51) **C07F 7/22** (2006.01)
C07F 7/18 (2006.01)
B01J 31/12 (2006.01)
C07C 67/03 (2006.01)
C07C 69/80 (2006.01)
 (62) 328891
 (21) 379682 (22) 1998 09 28
 (30) 97 60060331 1997 09 29 US
 (72) Honnick William D., Reifenberg Gerald H., Cannon Kevin C.
 (73) ARKEMA INC., Filadelfia (US)
 (54) Silan cyanoorganiczny, aktywny katalitycznie silan cyanoorganiczny oraz stały heterogenny katalizator

B1 (11) **194055** (41) 1999 04 12
 (51) **C07F 7/22** (2006.01)
C07F 7/18 (2006.01)
B01J 31/12 (2006.01)

C07C 67/03 (2006.01)
C07C 69/80 (2006.01)

(62) 328891
 (21) 379683 (22) 1998 09 28
 (30) 97 60060331 1997 09 29 US
 (72) Honnick William D., Reifenberg Gerald H., Cannon Kevin C.
 (73) ARKEMA INC., Filadelfia (US)
 (54) Sposób wytwarzania związku 3-(trihalosililo)propylocynoorganicznego lub mieszaniny związków 3-(trihalosililo)propylocynoorganicznych oraz sposób wytwarzania halogenku 3-(diorganooksyhalosililo)propylocynoorganicznego lub mieszaniny halogenków 3-(diorganooksyhalosililo)propylocynoorganicznych

B1 (11) **194087** (41) 2001 12 03
 (51) **C07H 19/167** (2006.01)
A61K 31/70 (2006.01)
A61P 3/06 (2006.01)
A61P 9/00 (2006.01)
 (21) 345089 (22) 1999 06 21
 (30) 98 9813554 1998 06 23 GB
 (86) 1999 06 21 PCT/EP99/04182
 (87) 1999 12 29 WO99/67262, PCT Gazette nr 52/99
 (72) Bays David Edmund, Cousins Richard Peter Charles, Dyke Hazel Joan, Eldred Colin David, Judkins Brian David, Pass Martin, Pennell Andrew Michael Kenneth
 (73) GLAXO GROUP LIMITED, Greenford (GB)
 (54) Pochodna adenozyiny, jej zastosowanie i kompozycja farmaceutyczna

B1 (11) **194094** (41) 2000 06 05
 (51) **C07K 14/81** (2006.01)
A61K 38/55 (2006.01)
A61P 31/18 (2006.01)
 (21) 336046 (22) 1998 04 03
 (30) 97 9701245 1997 04 04 SE
 (86) 1998 04 03 PCT/SE98/00622
 (87) 1998 10 15 WO98/45330, PCT Gazette nr 41/98
 (72) Classon Björn, Kvarnström Ingemar Sven-Anders, Samuelsson Bengt Bertil
 (73) MEDIVIR AB, Huddinge (SE)
 (54) Pochodna dihydroksyheksanodiamidu, jej zastosowanie i środek farmaceutyczny

B1 (11) **194025** (41) 1999 10 25
 (51) **C07K 5/10** (2006.01)
C07K 7/02 (2006.01)
A61K 38/55 (2006.01)
A61P 31/12 (2006.01)
 (62) 332872
 (21) 372333 (22) 1997 10 17
 (30) 96 60028290 1996 10 18 US
 (86) 1997 10 17 PCT/US97/18968
 (87) 1998 04 30 WO98/17679, PCT Gazette nr 17/98
 (72) Tung Roger D., Harbeson Scott L., Deininger David D., Murcko Mark A., Bhisetti Govinda Rao, Farmer Luc J.
 (73) VERTEX PHARMACEUTICALS INCORPORATED, Cambridge (US)
 (54) Inhibitory proteaz serynowych, a zwłaszcza proteazy wirusa NS3 zapalenia wątroby C, kompozycja farmaceutyczna i zastosowanie inhibitorów proteaz serynowych

B1 (11) **194046** (41) 1999 11 22
 (51) **C08F 2/22** (2006.01)
 (21) 333094 (22) 1999 05 13
 (30) 98 19821745 1998 05 14 DE
 (72) Weitzel Hans-Peter, Kotschi Udo, Hannebaum Manfred

(73) Wacker-Chemie AG, Monachium (DE)
 (54) Sposób wytwarzania stabilizowanych koloidami ochronnymi polimerów estrów winylowych i polimerów estrów winylowych - etylen w postaci ich wodnych dyspersji oraz zastosowanie wodnych dyspersji polimerów wytworzonych tym sposobem

B1 (11) **193927** (41) 2001 08 13

(51) **C08G 63/181** (2006.01)

C08G 63/46 (2006.01)

C08J 11/22 (2006.01)

(21) 338266 (22) 2000 02 03

(72) Michalski Andrzej, Twarowska-Schmidt Krystyna, Grzebieniak Karolina, Fiszer Tadeusz, Łasek Marian

(73) Instytut Biopolimerów i Włókien Chemicznych, Łódź (PL)

(54) Sposób wytwarzania poliesterów aromatyczno-alifatycznych z politereftalanu etylenu lub z kopolimeru tereftalan/izoftalan etylenu

B1 (11) **194121** (41) 2002 11 18

(51) **C08G 71/04** (2006.01)

(21) 347418 (22) 2001 05 08

(72) Rokicki Gabriel, Piotrowska Anna

(73) Politechnika Warszawska, Warszawa (PL)

(54) Sposób wytwarzania poliuretanów alifatycznych

B1 (11) **193922** (41) 2001 02 26

(51) **C08K 9/04** (2006.01)

C08K 9/08 (2006.01)

C08K 9/10 (2006.01)

(21) 340694 (22) 1998 11 18

(30) 97 19754341 1997 11 25 DE

(86) 1998 11 18 PCT/EP98/07362

(87) 1999 06 03 WO99/27012, PCT Gazette nr 22/99

(72) Menting Karl-Hans, Stone Christopher

(73) SCHILL + SEILACHER „STRUKTOL“ AKTIENGESELLSCHAFT, Hamburg (DE)

(54) Zestaw dodatku modyfikującego kauczuk, sposób wytwarzania tego zestawu i zastosowanie tego zestawu

B1 (11) **193920** (41) 1999 02 01

(51) **C08L 57/04** (2006.01)

C08K 5/16 (2006.01)

C04B 40/00 (2006.01)

(21) 327764 (22) 1998 07 30

(30) 97 19733104 1997 07 31 DE

(72) Ball Peter, Eck Herbert

(73) Wacker-Chemie AG, Monachium (DE)

(54) Redyspergowalna w wodzie, sieciowalna kompozycja proszkowa oraz zastosowanie redyspergowalnej w wodzie, sieciowalnej kompozycji proszkowej

B1 (11) **193987** (41) 2003 11 17

(51) **C09K 5/10** (2006.01)

(62) 353341

(21) 378971 (22) 2000 06 20

(30) 99 99305665 1999 07 16 EP

(86) 2000 06 20 PCT/EP00/05661

(87) 2001 01 25 WO01/05906, PCT Gazette nr 04/01

(72) Roose Peter, Maes Jean Pierre

(73) TEXACO DEVELOPMENT CORPORATION, White Plains (US)

(54) Zastosowanie wodnej kompozycji do przenoszenia ciepła

B1 (11) **194072** (41) 2002 12 02

(51) **C10B 21/00** (2006.01)

(21) 347787 (22) 2001 05 28

(72) Tramer Alfred, Ściążko Marek

(73) Instytut Chemicznej Przeróbki Węgla, Zabrze (PL)

(54) Sposób zasilania gazem opalowym baterii koksowniczej

B1 (11) **194035** (41) 2001 12 17

(51) **C10B 37/02** (2006.01)

(21) 345342 (22) 1999 07 02

(30) 98 19830382 1998 07 08 DE

(86) 1999 07 02 PCT/EP99/04578

(87) 2000 01 20 WO00/02976, PCT Gazette nr 03/00

(72) Giertz Hans-Josef, George Jürgen, Ruthemann Klaus-Dieter

(73) DEUTSCHE MONTAN TECHNOLOGIE GMBH, Essen (DE)

(54) Żerdź niwelacyjna do pieców koksowniczych

B1 (11) **194131** (41) 2002 01 14

(51) **C10L 1/182** (2006.01)

(21) 348941 (22) 2001 07 25

(72) Dąbrowiecki Zbigniew, Kulczycki Andrzej, Kardasz-Zielińska

Marina, Głęb Jadwiga, Czarnocka Joanna, Boreysza Andrzej,

Górzycza Małgorzata, Górzycy Piotr, Koszarzecki Marian, Kurcewicz

Ilona, Magiełka Adam, Naliwajko Oleg, Przyboś Maciej, Raźniewski

Włodzimierz, Sawicka Wiesława, Ziemann Piotr

(73) Korporacja GODRAKS Sp. z o.o., Gdynia (PL); Centralne

Laboratorium Naftowe, Warszawa (PL)

(54) Kompozycja do paliw węglowodorowych

B1 (11) **193971** (41) 2002 11 04

(51) **C10M 175/04** (2006.01)

(21) 347344 (22) 2001 04 27

(72) Szydło Zbigniew, Bednarek Kazimierz

(73) Akademia Górniczo-Hutnicza im. Stanisława Staszica,

Kraków (PL)

(54) Sposób wytrącania oleju ze strumienia mgły olejowej oraz

dysza do tego sposobu

B1 (11) **194122** (41) 2002 03 11

(51) **C11D 7/50** (2006.01)

C09K 3/32 (2006.01)

(21) 342222 (22) 2000 08 28

(72) Kowalczyk Tomasz, Kmiec Józef

(73) Fabryka Farb i Lakierów ŚNIEŻKA S.A., Lubzina (PL)

(54) Zmywacz plam olejowych

B1 (11) **193986** (41) 2002 05 06

(51) **C12N 1/18** (2006.01)

C12Q 1/02 (2006.01)

C12R 1/85 (2006.01)

(21) 343537 (22) 2000 10 27

(72) Miśkiewicz Tadeusz, Kasperski Andrzej

(73) Akademia Ekonomiczna im. Oskara Langego, Wrocław (PL)

(54) Sposób wytwarzania drobnoustrojów, zwłaszcza drożdży piekarskich

B1 (11) **194036** (41) 1998 02 02

(51) **C12N 1/18** (2006.01)

A21D 2/36 (2006.01)

A21D 8/00 (2006.01)

(21) 321310 (22) 1997 07 24

(30) 96 96202119 1996 07 26 EP

(72) Plomp Pieter Jan Arnoldus Maria

(73) Gist-Brocades B.V., Delft (NL)

(54) Kompozycja drożdży piekarniczych, sposób wytwarzania

drożdżowego bulionu fermentacyjnego, ciasto z mąki, produkt

piekarniczy oraz zastosowanie

B1 (11) **194012** (41) 2001 08 27

(51) **C12N 15/28** (2006.01)

C12Q 1/68 (2006.01)

C07H 21/00 (2006.01)

(21) 346230 (22) 2001 02 28

(72) Dobrzańska Zuzanna, Bigda Jacek, Więckiewicz Joanna

(73) Akademia Medyczna, Gdańsk (PL)
 (54) Sposób amplifikacji DNA w łańcuchowej reakcji polimerazy za pomocą starterów specyficznych dla genu czynnika martwicy nowotworu

B1 (11) **194095** (41) 2000 06 19

(51) **C12N 15/53** (2006.01)

C12N 9/02 (2006.01)

C12N 15/82 (2006.01)

A01H 5/00 (2006.01)

C12P 21/00 (2006.01)

C12Q 1/26 (2006.01)

(21) 336292 (22) 1998 04 09

(30) 97 06223 1997 04 15 AU

97 06226 1997 04 15 AU

97 60043706 1997 04 16 US

97 60050403 1997 06 20 US

(86) 1998 04 09 PCT/AU98/00246

(87) 1998 10 22 WO98/46762, PCT Gazette nr 42/98

(72) Szymne Sten, Green Allan, Singh Surinder, Lenman Marit

(73) COMMONWEALTH SCIENTIFIC AND INDUSTRIAL RESEARCH ORGANISATION, Campbell (AU); Szymne Sten, Svalov (SE)

(54) Wyizolowana cząsteczka kwasu nukleinowego, konstrukt genetyczny, sposób dokonywania zmian poziomu epoksykwasów tłuszczowych, sposób wytwarzania rekombinowanego polipeptydu monooksygenazy w komórce, sposób wytwarzania rekombinowanego polipeptydu monooksygenazy w roślinie transgenicznej, polipeptyd rekombinowany, sposób wytwarzania epoksydowanego kwasu tłuszczowego, roślina transformowana i roślina lub pochodząca z niej komórka

B1 (11) **194140** (41) 1999 09 27

(51) **C12N 15/53** (2006.01)

C12N 1/21 (2006.01)

C12P 13/14 (2006.01)

(21) 332071 (22) 1999 03 18

(30) 98 69106 1998 03 18 JP

98 224909 1998 08 07 JP

(72) Moriya Mika, Izui Hiroshi, Ono Eiji, Matsui Kazuhiko, Ito Hisao, Hara Yoshihiko

(73) AJINOMOTO CO., INC., Tokio (JP)

(54) Mikroorganizm wytwarzający kwas L-glutaminowy i sposób wytwarzania kwasu L-glutaminowego

B1 (11) **194141** (41) 2002 06 03

(51) **C12N 15/73** (2006.01)

C07K 14/62 (2006.01)

C07K 1/36 (2006.01)

C12P 21/02 (2006.01)

(21) 348669 (22) 1998 07 02

(30) 97 886967 1997 07 02 US

(86) 1998 07 02 PCT/IB98/01023

(87) 1999 01 14 WO99/01548, PCT Gazette nr 02/99

(72) Astolfi-Filho Spartaco, De Lima Beatriz Dolabela, Thiemann Josef Ernst, De Sousa Heloisa Ribeiro Tunes, Vilela Luciano

(73) UNIVERSIDADE DE BRASILIA, Brasilia (BR); BIOBRAS S.A., Montes Claros (BR)

(54) Plazmidowy wektor ekspresyjny, plazmidy pPTAI, pHIS, pLM-T8.5 sposób ekstrahowania zrekombinowanego białka, sposoby wytwarzania zrekombinowanej ludzkiej insuliny lub peptydu-C proinsuliny lub proinsuliny

B1 (11) **194027** (41) 2002 08 26

(51) **C12N 15/82** (2006.01)

C12N 5/10 (2006.01)

(21) 345926 (22) 2001 02 15

(72) Szopa Jan, Łukaszewicz Marcin, Skąła Jacek

(73) Uniwersytet Wrocławski, Wrocław (PL)

(54) Zmodyfikowany wektor binarny pBinAR

B1 (11) **194123** (41) 2001 04 23

(51) **C12N 15/87** (2006.01)

C12N 15/74 (2006.01)

C12N 15/85 (2006.01)

C12N 1/21 (2006.01)

A61K 39/00 (2006.01)

A61K 31/70 (2006.01)

(21) 341530 (22) 1998 12 18

(30) 97 999391 1997 12 29 US

(86) 1998 12 18 PCT/EP98/08345

(87) 1999 07 08 WO99/34007, PCT Gazette nr 27/99

(72) Goebel Werner, Gentschev Ivaylo, Hess Jürgen, Dietrich Guido, Kaufmann Stefan

(73) SCHERING AKTIENGESELLSCHAFT,

Berlin (DE)

(54) Atenuowana inwazyjna bakteria wewnątrzkomórkowa rodzaju *Listeria*, plazmid oraz wektor i szczepionka ją zawierające

B1 (11) **194079** (41) 2000 08 14

(51) **C12N 9/14** (2006.01)

C12N 9/98 (2006.01)

C12N 15/55 (2006.01)

A23K 1/00 (2006.01)

(21) 337464 (22) 1998 06 04

(30) 97 97201641 1997 06 04 EP

97 60048611 1997 06 04 US

(86) 1998 06 04 PCT/EP98/03328

(87) 1998 12 10 WO98/55599, PCT Gazette nr 49/98

(72) Barendse Rudolf Carolus Maria, Meesters Gabriel Marinus Henricus, Andela Carl Sidonius Maria

(73) BASF AKTIENGESELLSCHAFT,

Ludwigshafen (DE)

(54) Sposób wytwarzania granulatu zawierającego fitazę odpowiedniego do zastosowania w paszach dla zwierząt, granulaty, sposób wytwarzania paszy dla zwierząt lub mieszanki wstępnej lub prekursora paszy dla zwierząt, kompozycja, sposób promowania wzrostu zwierząt i zastosowanie granulatu

B1 (11) **193972** (41) 2003 05 19

(51) **C21C 1/08** (2006.01)

(21) 350708 (22) 2001 11 16

(72) Guzik Edward, Porębski Michał, Presak Władysław, Mendecki Krzysztof, Polke Piotr, Wyrobek Alojzy

(73) Akademia Górniczo-Hutnicza im. Stanisława Staszica,

Kraków (PL)

(54) Modyfikator grafitujący do ciekłego żeliwa i sposób jego wytwarzania

B1 (11) **194017** (41) 2002 12 30

(51) **C22B 3/08** (2006.01)

C01G 9/06 (2006.01)

(21) 348213 (22) 2001 06 19

(72) Fatyga Mirosław, Ochab Bogusław, Indyka Mirosław, Szary Andrzej, Krupka Danuta, Jasiński Janusz, Stencel Leszek, Nowak Jerzy, Kluczewski Leonard, Szotek Kazimierz, Trepka Andrzej, Mrówka Dariusz, Pietraszewski Wiktor, Wyciślik Stanisław, Noga Kazimierz, Fulbiszewski Janusz

(73) Zakłady Górniczo-Hutnicze BOLESŁAW S.A., Bukowno (PL);

Fatyga Mirosław, Olkusz (PL); Ochab Bogusław, Bukowno (PL); Indyka

Mirosław, Olkusz (PL); Szary Andrzej, Olkusz (PL); Krupka Danuta,

Katowice (PL); Jasiński Janusz, Katowice (PL); Stencel Leszek, Podlipie

(PL); Nowak Jerzy, Bukowno (PL); Kluczewski Leonard, Olkusz (PL);

Szotek Kazimierz, Olkusz (PL); Trepka Andrzej, Olkusz (PL); Mrówka

Dariusz, Olkusz (PL); Pietraszewski Wiktor, Olkusz (PL); Wyciślik

Stanisław, Bukowno (PL); Noga Kazimierz, Olkusz (PL); Fulbiszewski Janusz, Bolesław (PL)

(54) Sposób wytwarzania siarczanu cynkowego z utlenionych koncentratów cynkowych i układ urządzeń do otrzymywania siarczanu cynkowego na drodze hydrometalurgicznej

B1 (11) **194003** (41) 2003 05 19

(51) **C22C 33/02** (2006.01)

C22C 1/04 (2006.01)

(21) 350587 (22) 2001 11 08

(72) Leżański Jan, Madej Marcin

(73) Akademia Górniczo-Hutnicza im. Stanisława Staszica, Kraków (PL)

(54) Infiltrowany kompozyt na osnowie stali szybkotnącej

B1 (11) **194004** (41) 2003 05 19

(51) **C22C 33/02** (2006.01)

C22C 1/05 (2006.01)

(21) 350588 (22) 2001 11 08

(72) Leżański Jan

(73) Akademia Górniczo-Hutnicza im. Stanisława Staszica, Kraków (PL)

(54) Spiekany kompozyt na osnowie stali szybkotnącej

B3 (11) **193941** (41) 2003 11 17

(51) **E01C 5/20** (2006.01)

(21) 353719 (22) 2002 05 06

(61) 192487

(72) Kalisiak Jerzy, Szulc Jerzy

(73) PRET - Bełchów Sp. z o.o., Bełchów (PL)

(54) Sześciokątna płyta nawierzchniowa

B1 (11) **194034** (41) 2001 01 02

(51) **E01F 8/00** (2006.01)

(21) 339840 (22) 1998 10 16

(30) 97 702 1997 11 11 AT

(86) 1998 10 16 PCT/AT98/00246

(87) 1999 05 20 WO99/24670, PCT Gazette nr 20/99

(72) Fabbro René

(73) VELOX WERK GESELLSCHAFT MBH, Maria Rojach (AT)

(54) Ściana ochronna przeciwhałasowa

B1 (11) **193997** (41) 2001 06 18

(51) **E03B 9/08** (2006.01)

E03B 1/04 (2006.01)

(21) 344179 (22) 2000 11 29

(30) 99 19961412 1999 12 17 DE

(72) Buhla Michael, Swoboda Markus

(73) Kettler GmbH, Dorsten (DE)

(54) Zespół obsługowy do przewodów przebiegających w podbudowie drogi

B1 (11) **194010** (41) 2001 06 18

(51) **E03B 9/08** (2006.01)

E03B 1/04 (2006.01)

(21) 342285 (22) 2000 08 31

(30) 99 19961418 1999 12 17 DE

(72) Buhla Michael, Swoboda Markus

(73) Kettler GmbH, Dorsten (DE)

(54) Zespół obsługowy dla przewodów przebiegających w podbudowie drogi

B1 (11) **194028** (41) 2001 09 24

(51) **E03B 9/08** (2006.01)

E03B 1/04 (2006.01)

(21) 342282 (22) 2000 08 31

(30) 00 10013807 2000 03 21 DE

(72) Buhla Michael, Swoboda Markus

(73) Kettler GmbH, Dorsten (DE)

(54) Zespół obsługowy dla przewodów przebiegających w podbudowie drogi

B1 (11) **194015** (41) 2004 04 05

(51) **E03F 1/00** (2006.01)

(21) 355290 (22) 2000 10 04

(30) 99 99119677 1999 10 05 EP

(86) 2000 10 04 PCT/EP00/09679

(87) 2001 04 12 WO01/25632, PCT Gazette nr 15/01

(72) Betz Reinhold, Martens Peter

(73) ROEDIGER VAKUUM- UND HAUSTECHNIK GMBH, Hanau (DE)

(54) Układ sterujący podciśnieniowego układu odwadniającego i podciśnieniowy układ odwadniający

B1 (11) **194073** (41) 2000 11 06

(51) **E03F 5/14** (2006.01)

(21) 340142 (22) 2000 05 15

(76) Czekala Zygmunt, Piastów (PL)

(54) Urządzenie samoczyszczące, zwłaszcza do zgrubnego oczyszczania cieczy

B1 (11) **194067** (41) 1999 11 08

(51) **E04B 1/08** (2006.01)

E04C 3/04 (2006.01)

E04G 21/26 (2006.01)

(21) 326089 (22) 1998 04 28

(76) Michalski Jacek Michalski Piotr Agencja Podgórze,

Kraków (PL)

(54) Sposób budowy budynków

B1 (11) **194127** (41) 2005 09 19

(51) **E04F 19/06** (2006.01)

(21) 365708 (22) 2004 03 05

(76) Prawdzic Andrzej, Chlebowo (PL)

(54) Listwa profilowa do kąтового łączenia płyt, zwłaszcza płyt kartonowo-gipsowych

B1 (11) **193985** (41) 2001 05 07

(51) **E05F 15/04** (2006.01)

E04D 13/035 (2006.01)

F24F 7/02 (2006.01)

(21) 336399 (22) 1999 11 02

(72) Czarnota Zbigniew

(73) REWA Sp. z o.o., Wola Rafałowska (PL)

(54) Zamek mechanizmu otwierania kłapy oddymiającej

B1 (11) **194041** (41) 1999 02 01

(51) **E06B 1/22** (2006.01)

E06B 1/70 (2006.01)

E06B 3/96 (2006.01)

(21) 327746 (22) 1998 07 29

(30) 97 19732938 1997 07 31 DE

(72) Stiera Wolfgang

(73) Novoferm GmbH, Rees (DE)

(54) Listwa ościeżnicowa, stalowa z progiem

B1 (11) **194005** (41) 2002 05 20

(51) **E06B 3/46** (2006.01)

E06B 7/16 (2006.01)

B63B 43/26 (2006.01)

(21) 348336 (22) 1999 12 21

(30) 98 19986020 1998 12 21 NO

(86) 1999 12 21 PCT/NO99/00398

(87) 2000 06 29 WO00/37763, PCT Gazette nr 26/00

(72) Nilsen Rolf

(73) IMS A/S, Akland (NO)
 (54) Wymienna uszczelka do wodoszczelnych i ognioodpornych drzwi przesuwnych

B1 (11) **194006** (41) 2001 07 02
 (51) **E06B 3/46** (2006.01)
E05D 15/06 (2006.01)
 (21) 342714 (22) 1999 03 04
 (30) 98 9800672 1998 03 04 SE
 (86) 1999 03 04 PCT/SE99/00315
 (87) 1999 09 10 WO99/45224, PCT Gazette nr 36/99
 (76) Lönnberg Benth, Helsingborg (SE)
 (54) Urządzenie do obrotowego i przesuwnego zawieszania arkuszy

B1 (11) **193988** (41) 2001 02 12
 (51) **E06B 9/78** (2006.01)
 (21) 340607 (22) 1999 05 06
 (30) 98 9806069 1998 05 14 FR
 (86) 1999 05 06 PCT/FR99/01072
 (87) 1999 11 18 WO99/58805, PCT Gazette nr 46/99
 (72) Demange Daniel
 (73) LAPEYRE, Aubervilliers (FR)
 (54) Kształtka do wyprowadzania bocznej taśmy dla zwijanej żaluzji

B1 (11) **193928** (41) 2001 09 24
 (51) **E21C 35/22** (2006.01)
E21F 5/00 (2006.01)
 (21) 346920 (22) 2001 04 05
 (72) Sedlaczek Janusz, Skupień Krystian, Budniok Tomasz, Karaźniewicz Krzysztof
 (73) Karaźniewicz Krzysztof, Stargard Szczeciński (PL)
 (54) Inżynierowe urządzenie zraszające

B1 (11) **193964** (41) 2002 10 21
 (51) **E21D 11/22** (2006.01)
 (21) 347044 (22) 2001 04 10
 (72) Szabla Roman, Sromek Janusz, Czaja Grażyna, Kolasa Jacek, Szabla Jan, Dziedzic Radosław
 (73) Rolnicza Spółdzielnia Produkcyjno-Usługowa, Oświęcim-Dwory (PL)
 (54) Uniwersalny łącznik kątowy

B1 (11) **193950** (41) 2002 10 21
 (51) **E21D 11/22** (2006.01)
 (21) 347091 (22) 2001 04 13
 (72) Szabla Roman, Sromek Janusz, Czaja Grażyna, Kolasa Jacek, Szabla Jan, Dziedzic Radosław
 (73) Rolnicza Spółdzielnia Produkcyjno-Usługowa, Oświęcim-Dwory (PL)
 (54) Oszczędnościowe strzemię kątowe

B1 (11) **194044** (41) 2001 10 22
 (51) **E21D 21/00** (2006.01)
 (21) 346960 (22) 2001 04 09
 (30) 00 10017763 2000 04 10 DE
 (72) Ludwig Wolfgang, Leibhard Erich
 (73) Hilti Aktiengesellschaft, Schaan (LI)
 (54) Kotwa rurowa do górotworu

B1 (11) **194113** (41) 2001 10 22
 (51) **E21D 21/00** (2006.01)
 (21) 346959 (22) 2001 04 09
 (30) 00 10017751 2000 04 10 DE
 (72) Sager Lutz Achim, Leibhard Erich
 (73) Hilti Aktiengesellschaft, Schaan (LI)
 (54) Kotwa rurowa do górotworu

B1 (11) **194114** (41) 2001 10 22
 (51) **E21D 21/00** (2006.01)
 (21) 346958 (22) 2001 04 09
 (30) 00 10017761 2000 04 10 DE
 (72) Ludwig Wolfgang, Leibhard Erich
 (73) Hilti Aktiengesellschaft, Schaan (LI)
 (54) Kotwa rurowa z profilowaniem

B1 (11) **194115** (41) 2001 10 22
 (51) **E21D 21/00** (2006.01)
 (21) 346957 (22) 2001 04 09
 (30) 00 10017750 2000 04 10 DE
 (72) Sager Lutz Achim, Buder Astrid
 (73) Hilti Aktiengesellschaft, Schaan (LI)
 (54) Element mocujący

B1 (11) **193925** (41) 2002 10 07
 (51) **E21D 23/00** (2006.01)
 (21) 346810 (22) 2001 03 30
 (72) Cieślak Zbigniew, Lenard Jan, Jenczmyk Dariusz, Gerlich Jacek
 (73) Centrum Mechanizacji Górnictwa KOMAG, Gliwice (PL)
 (54) Zmechanizowana obudowa górnicza

B1 (11) **193924** (41) 2002 12 02
 (51) **E21D 23/04** (2006.01)
 (21) 347861 (22) 2001 06 01
 (72) Lenard Jan, Cieślak Zbigniew, Gerlich Jacek, Jenczmyk Dariusz
 (73) Centrum Mechanizacji Górnictwa KOMAG, Gliwice (PL)
 (54) Skrajny zestaw zmechanizowanej obudowy górniczej

B1 (11) **194089** (41) 2002 07 15
 (51) **E21D 23/04** (2006.01)
 (21) 345010 (22) 2001 01 08
 (72) Śliwa Jan, Buchalik Gabriel, Frączek Sylwester, Budniok Tomasz
 (73) BECKER-WARKOP Sp. z o.o., Świerklany (PL)
 (54) Sposób doboru zespołów obudowy górniczej lemniskatowej wielozakresowej

B1 (11) **194145** (41) 2002 12 16
 (51) **E21F 1/08** (2006.01)
 (21) 347993 (22) 2001 06 06
 (72) Szczurek Andrzej, Miastkowska Barbara, Sendrowicz-Muzyka Zuzanna, Sołtysiński Leszek, Panek Kornel, Kapuściak Andrzej, Pawlicki Dariusz, Diederichs Ryszard, Kozieł Antoni
 (73) Centrum Mechanizacji Górnictwa KOMAG, Gliwice (PL)
 (54) Sposób przewietrzania drążonych ślepych chodnikowych wyrobisk górniczych

B1 (11) **193963** (41) 2002 04 22
 (51) **E21F 13/06** (2006.01)
B65G 47/72 (2006.01)
 (21) 343084 (22) 2000 10 09
 (72) Ogrodniczek Roman, Nolka Zbigniew, Polerowicz Bogdan, Horoszczak Lubomir, Szponik Stanisław, Gromysz Mirosław, Moysowicz Krzysztof
 (73) KGHM CUPRUM Spółka z o.o. - Centrum Badawczo-Rozwojowe, Wrocław (PL)
 (54) Chodnikowe urządzenie przeładawcze

B1 (11) **194104** (41) 2002 12 02
 (51) **E21F 15/08** (2006.01)
 (21) 347862 (22) 2001 06 01
 (72) Lenard Jan, Cieślak Zbigniew, Gerlich Jacek, Jenczmyk Dariusz
 (73) Centrum Mechanizacji Górnictwa KOMAG, Gliwice (PL)
 (54) Sposób wykonywania górniczego pasa oporowego

B1 (11) **194018** (41) 2002 10 07

(51) **E21F 16/00** (2006.01)

B03B 7/00 (2006.01)

(21) 346788 (22) 2001 03 29

(72) Kasprzycki Jerzy, Migda Eugeniusz, Budzeń Ferdynand, Pelo Antoni, Sciera Ryszard

(73) Krakowskie Zakłady Eksploatacji Kruszywa Spółka Akcyjna, Kraków (PL)

(54) Sposób oczyszczania i odwadniania surowców mineralnych oraz urządzenie do stosowania sposobu

B1 (11) **193968** (41) 2000 09 11

(51) **F01K 3/06** (2006.01)

F01D 13/00 (2006.01)

F01K 7/18 (2006.01)

F01K 7/38 (2006.01)

(21) 331867 (22) 1999 03 08

(72) Sobański Leszek, Jach Tomasz

(73) Zakład Badawczo-Projektowy INWAT Sp. z o.o., Łódź (PL)

(54) Układ turbin parowych

B1 (11) **194117** (41) 2003 03 10

(51) **F02B 23/04** (2006.01)

F02B 69/02 (2006.01)

(21) 349457 (22) 2001 08 31

(76) Olędzki Wiesław, Łowicz (PL); Gnat Edward, Maurice (PL); Kubiak Grzegorz, Łódź (PL)

(54) Silnik z zapłonem wymuszonym, zasilany alkoholem

B1 (11) **194040** (41) 2000 10 23

(51) **F02G 1/053** (2006.01)

(21) 332469 (22) 1999 04 09

(72) Żmudzki Stefan

(73) Politechnika Szczecińska, Szczecin (PL)

(54) Zespół trzonu tłoka silnika cieplnego, zwłaszcza silnika Stirlinga

B1 (11) **194007** (41) 1999 11 08

(51) **F02M 35/108** (2006.01)

F02D 41/04 (2006.01)

(21) 332797 (22) 1999 04 27

(30) 98 117224 1998 04 27 JP

(72) Kondo Takeo, Iida Yoshikatsu, Saito Toshihiko

(73) YAMAHA HATSUDOKI KABUSHIKI KAISHA, Shingai (JP)

(54) Silnik spalania wewnętrznego

B1 (11) **194133** (41) 1999 08 02

(51) **F02M 55/04** (2006.01)

F04B 11/00 (2006.01)

(21) 331056 (22) 1999 01 26

(30) 98 9800836 1998 01 27 FR

(72) Zych Edmond

(73) S.E.M.T. PIELSTICK, Saint Denis (FR)

(54) Układ do zasilania paliwem silnika spalinowego

B1 (11) **194021** (41) 2001 03 26

(51) **F04B 13/02** (2006.01)

F04B 3/00 (2006.01)

(21) 335589 (22) 1999 09 22

(76) Redkiewicz Wilhelm, Bytom (PL); Redkiewicz Piotr, Bytom (PL); Barański Mirosław, Gliwice (PL)

(54) Współosiowa, nurnikowa pompa dozująca

B1 (11) **194082** (41) 2002 07 01

(51) **F04B 9/08** (2006.01)

F04B 35/02 (2006.01)

(21) 344628 (22) 2000 12 18

(76) Marek Witold, Warszawa (PL)

(54) Pompa hydrauliczna o napędzie pneumatycznym

B1 (11) **194138** (41) 2000 07 31

(51) **F04D 1/06** (2006.01)

F04D 17/02 (2006.01)

F04D 29/30 (2006.01)

(21) 331022 (22) 1999 01 22

(72) Potapczyk Andrzej

(73) Universal Turbomachinery Equipment UTE Sp. z o.o., Łódź (PL)

(54) Sprężarka promieniowa

B1 (11) **194112** (41) 2002 06 17

(51) **F15B 1/26** (2006.01)

E21D 23/16 (2006.01)

(21) 344550 (22) 2000 12 13

(72) Buś Rafał, Chudy Artur, Czyrwik Wojciech, Filipowicz Grzegorz, Korczyński Maciej

(73) Zakłady Naprawcze Przemysłu Węglowego REMAG, Katowice (PL)

(54) Zbiornik cieczy roboczej silników i siłowników hydraulicznych gaśnicowych urządzeń górniczych

B1 (11) **194139** (41) 2005 05 16

(51) **F16B 13/00** (2006.01)

E04B 1/49 (2006.01)

(21) 363421 (22) 2003 11 09

(72) Wesołowska Małgorzata

(73) Wesołowska Małgorzata „MIDAS”, Kielce (PL)

(54) Kołek mocujący

B1 (11) **194031** (41) 2001 01 02

(51) **F16B 23/00** (2006.01)

B25B 15/02 (2006.01)

(21) 339656 (22) 1998 10 01

(30) 97 943341 1997 10 03 US

(86) 1998 10 01 PCT/US98/20508

(87) 1999 04 15 WO99/18361, PCT Gazette nr 15/99

(72) Hughes Barry J., Mowins Michael L.

(73) PHILLIPS SCREW COMPANY, Wakefield (US)

(54) Gwintowany element złączny z zagłębieniem w łbie do wprowadzenia wkrętaka oraz gwintowany element złączny z zagłębieniem w łbie do wprowadzenia wkrętaka i żebrowany wkrętak do użycia wraz z nim

B1 (11) **193954** (41) 2003 10 20

(51) **F16C 33/48** (2006.01)

(21) 353286 (22) 2002 04 09

(76) Łysakowski Andrzej, Wilkołaz (PL)

(54) Koszyk łożyska stożkowego

B1 (11) **194019** (41) 2005 01 24

(51) **F16F 15/00** (2006.01)

F16F 15/12 (2006.01)

(21) 366206 (22) 2001 07 23

(30) 00 625373 2000 07 25 US

(86) 2001 07 23 PCT/US01/41393

(87) 2002 01 31 WO02/08633, PCT Gazette nr 05/02

(72) Hodjat Yahya

(73) THE GATES CORPORATION, Denver (US)

(54) Amortyzator dwupierścieniowy

B1 (11) **194091** (41) 2002 06 17

(51) **F16J 15/40** (2006.01)

F04B 39/04 (2006.01)

F01M 1/10 (2006.01)

F01P 1/00 (2006.01)

(21) 344554 (22) 2000 12 13

(72) Stawaś Marek, Kuboś Edward, Górniak Jerzy, Rudolf Piotr
 (73) Przedsiębiorstwo Produkcyjno-Remontowe Energetyki ENERGOSEWIS Spółka Akcyjna, Lubliniec (PL)
 (54) Układ zasilający oleju uszczelniającego dla generatora chłodzonego wodorem

B1 (11) **193936** (41) 2003 01 27

(51) **F16J 15/43** (2006.01)

(21) 348835 (22) 2001 07 19

(72) Ochoński Włodzimierz

(73) Akademia Górniczo-Hutnicza im. Stanisława Staszica, Kraków (PL)

(54) Promieniowe łożyskowanie wałka, z cieczą magnetyczną

B1 (11) **193937** (41) 2003 05 05

(51) **F16J 15/43** (2006.01)

(21) 350491 (22) 2001 11 02

(72) Ochoński Włodzimierz

(73) Akademia Górniczo-Hutnicza im. Stanisława Staszica, Kraków (PL)

(54) Uszczelnienie z cieczą magnetyczną dla wału pionowego

B1 (11) **194065** (41) 2003 06 02

(51) **F16K 24/04** (2006.01)

F16K 17/36 (2006.01)

(21) 351740 (22) 2000 02 03

(30) 99 128937 1999 03 11 IL

(86) 2000 02 03 PCT/IL00/00067

(87) 2000 09 14 WO00/53960, PCT Gazette nr 37/00

(72) Orenstein Ehud, Moalem Zohar, Livne Yoav, Olchinski Vladimir

(73) RAVAL-AGRICULTURE COOPERATIVE SOCIETIES LTD, Halutza (IL)

(54) Zespolony zawór wielofunkcyjny

B1 (11) **194000** (41) 2001 08 13

(51) **F16K 3/10** (2006.01)

F01D 17/14 (2006.01)

(21) 343359 (22) 2000 02 03

(30) 99 9901589 1999 02 08 FR

(86) 2000 02 03 PCT/FR00/00256

(87) 2000 08 17 WO00/47921, PCT Gazette nr 33/00

(72) Caillet Jacques

(73) ALSTOM, Paryż (FR)

(54) Zintegrowane regulacyjne urządzenie upustowe do turbiny parowej

B1 (11) **194030** (41) 2003 07 28

(51) **F16K 5/06** (2006.01)

F16K 47/04 (2006.01)

(21) 352170 (22) 2000 05 11

(30) 99 9902028 1999 06 01 SE

(86) 2000 05 11 PCT/SE00/00931

(87) 2000 12 07 WO00/73685, PCT Gazette nr 49/00

(72) Lundqvist Per

(73) NAF AB, Linköping (SE)

(54) Zawór i sposób sterowania przepływem medium w zaworze

B1 (11) **194009** (41) 2002 05 20

(51) **F16L 11/11** (2006.01)

(21) 348424 (22) 1999 12 24

(30) 98 9828467 1998 12 24 GB

99 9927418 1999 11 22 GB

(86) 1999 12 24 PCT/GB99/04425

(87) 2000 07 06 WO00/39494, PCT Gazette nr 27/00

(72) Whitworth Andrew John

(73) Whitworth Andrew John, Grange-Over-Sands (GB); Whitworth Gillian, Grange-Over-Sands (GB); Hollingworth Helen, Levens (GB); Lockwood Maura, Grange-Over-Sands (GB)

(54) Sposób wytwarzania rury z PTFE i zespół węża zawierający rurę z PTFE

B1 (11) **194056** (41) 2002 01 14

(51) **F16L 21/02** (2006.01)

F16L 47/06 (2006.01)

(21) 345860 (22) 2000 06 02

(30) 99 19925817 1999 06 07 DE

(86) 2000 06 02 PCT/EP00/05038

(87) 2000 12 14 WO00/75547, PCT Gazette nr 50/00

(72) Knauder Josef

(73) HOBAS ENGINEERING GMBH, Klagenfurt (AT)

(54) Złącze rurowe i sposób jego wytwarzania

B1 (11) **194049** (41) 2000 12 18

(51) **F16L 41/00** (2006.01)

F16L 47/00 (2006.01)

F24D 19/00 (2006.01)

(21) 340980 (22) 2000 06 23

(72) Kaczan Jerzy, Kaczan Jan, Sękowski Krzysztof

(73) KAN J.Kaczan SPÓŁKA JAWNA, Warszawa (PL)

(54) Rozdzielacz jednostronny

B1 (11) **193999** (41) 2001 08 13

(51) **F16L 57/00** (2006.01)

H02G 3/04 (2006.01)

(21) 343356 (22) 1998 03 31

(86) 1998 03 31 PCT/EP98/01856

(87) 1999 10 07 WO99/50943, PCT Gazette nr 40/99

(72) Krause Ulrich, Schulte Wolfgang

(73) HÄNSEL VERBUNDTECHNIK GmbH, Iserlohn (DE)

(54) Osłona ochronna

B1 (11) **194143** (41) 2003 07 28

(51) **F23G 7/06** (2006.01)

(21) 352118 (22) 2000 05 31

(30) 99 19926428 1999 06 10 DE

(86) 2000 05 31 PCT/EP00/04955

(87) 2000 12 21 WO00/77451, PCT Gazette nr 51/00

(72) Pötzl Walter

(73) EISENMANN MASCHINENBAU GmbH & Co.KG, Böblingen (DE)

(54) Sposób regeneracji cieplnej materiału wymiennika ciepła w regeneracyjnym urządzeniu dopalającym

B1 (11) **194078** (41) 2002 10 21

(51) **F23J 13/04** (2006.01)

(21) 350049 (22) 2000 01 10

(30) 99 99100582 1999 01 14 EP

(86) 2000 01 10 PCT/EP00/00102

(87) 2000 07 20 WO00/42358, PCT Gazette nr 29/00

(72) Pfeffer Gerhard, Popelyszyn Elmar, Unteregger Florian

(73) SCHIEDEL GMBH & CO., Muenchen (DE)

(54) Rura wewnętrzna do przewodu kominowego

B1 (11) **194084** (41) 2002 03 25

(51) **F23J 15/02** (2006.01)

(21) 342521 (22) 2000 09 12

(72) Konrad Iwona, Berżowski Piotr

(73) BIPROMET Spółka Akcyjna, Katowice (PL)

(54) Separator iskier

B1 (11) **194135** (41) 2002 12 30

(51) **F23K 1/04** (2006.01)

(21) 348269 (22) 2001 06 22

(72) Kruczek Halina, Łuczak Mirosław
 (73) Politechnika Wrocławska, Wrocław (PL)
 (54) Sposób i układ przygotowania oraz podawania paliwa i sorbentu do cyrkulacyjnego kotła fluidalnego

B1 (11) **193951** (41) 2002 09 23
 (51) **F23L 9/00** (2006.01)
 (21) 346593 (22) 2001 03 21
 (76) Golec Tomasz, Warszawa (PL); Ostap Maciej, Pruszków (PL); Sobczuk Czesław, Warszawa (PL); Świrski Jan, Warszawa (PL)
 (54) Układ do dopalania nie spalonych cząstek węgla w pyłowym kotle energetycznym z paleniskiem wirowym

B1 (11) **193961** (41) 2001 04 23
 (51) **F24D 19/04** (2006.01)
 (21) 336019 (22) 1999 10 14
 (76) Kramarz Józef, Dębica (PL)
 (54) Termiczna listwa panelowa

B1 (11) **194100** (41) 2000 11 06
 (51) **F24F 13/14** (2006.01)
H02K 7/10 (2006.01)
H01H 43/00 (2006.01)
 (21) 339888 (22) 2000 04 25
 (30) 99 301928 1999 04 29 US
 (72) Anderson Dean B., Caliendo Guy P., Strozewski Mike
 (73) SIEMENS BUILDING TECHNOLOGIES, INC., Buffalo Grove (US)
 (54) Elektromechaniczny serwowmotor

B1 (11) **194016** (41) 2003 09 22
 (51) **F27D 23/02** (2006.01)
F27D 1/16 (2006.01)
 (21) 352884 (22) 1999 09 13
 (30) 99 394377 1999 09 10 US
 (86) 1999 09 13 PCT/US99/20568
 (87) 2001 03 22 WO01/20239, PCT Gazette nr 12/01
 (72) Zilka Francis, Zilka Timothy, Prouty Kurt, Howard Donald, Scaringe Christopher, Youngs William
 (73) NORTHAMERICAN INDUSTRIAL SERVICES, INC. (NAIS), Ballston Spa (US)
 (54) Sposób odzulfiania wybuchowego w ruchu i układ do odzulfiania wybuchowego w ruchu

B1 (11) **194033** (41) 2001 05 07
 (51) **F28F 9/007** (2006.01)
F28D 19/04 (2006.01)
 (21) 336458 (22) 1999 11 04
 (72) Hincewicz Stanisław, Jabłoński Janusz, Stolarski Wiesław, Sniechowski Andrzej
 (73) BOT Elektrownia Turów Spółka Akcyjna, Bogatynia (PL)
 (54) Obrótowy podgrzewacz powietrza

B1 (11) **193959** (41) 2003 05 19
 (51) **F28F 9/18** (2006.01)
F28D 1/053 (2006.01)
 (21) 351670 (22) 2000 05 03
 (30) 99 19922673 1999 05 18 DE
 (86) 2000 05 03 PCT/EP00/03936
 (87) 2000 11 23 WO00/70291, PCT Gazette nr 47/00
 (72) Sucke Norbert, Boyraz Ismail
 (73) ERBSLÖH AG, Velbert (DE)
 (54) Wymiennik ciepła i sposób wytwarzania wymiennika ciepła

B1 (11) **194081** (41) 2002 01 02
 (51) **F41B 15/02** (2006.01)
 (21) 341176 (22) 2000 06 30
 (72) Koziół Stanisław, Samborski Tomasz

(73) Instytut Technologii Eksploatacji, Radom (PL)
 (54) Pałka

B1 (11) **194002** (41) 2001 12 17
 (51) **G01B 7/14** (2006.01)
E21D 7/00 (2006.01)
E21F 17/18 (2006.01)
 (21) 340855 (22) 2000 06 16
 (76) Płachno Marek, Kraków (PL); Łowkis Zbigniew, Chocianów (PL); Rataj Witold, Kraków (PL); Rosner Zbigniew, Lubin (PL); Tobys Jerzy, Głogów (PL); Stępień Jerzy, Lubin (PL)
 (54) Sposób i układ do wykrywania nierówności ciągów przewodników naczyń wyciągowych

B1 (11) **193923** (41) 2001 12 03
 (51) **G01F 1/00** (2006.01)
G01P 5/00 (2006.01)
 (21) 340318 (22) 2000 05 26
 (72) Dziurzyński Waław, Krach Andrzej
 (73) POLSKA AKADEMIA NAUK Instytut Mechaniki Górotworu, Kraków (PL)
 (54) Urządzenie do pomiaru strumienia objętości powietrza w prostokątnych, wielkowymiarowych kanałach wentylacyjnych

B1 (11) **193975** (41) 2001 07 30
 (51) **G01F 25/00** (2006.01)
 (21) 338110 (22) 2000 01 27
 (72) Sawa Józef, Parafiniuk Stanisław
 (73) Akademia Rolnicza, Lublin (PL)
 (54) Urządzenie do testowania rozpylaczy

B1 (11) **194026** (41) 2001 11 19
 (51) **G01M 19/00** (2006.01)
G01N 25/72 (2006.01)
 (21) 344983 (22) 1999 06 25
 (30) 98 9808127 1998 06 26 FR
 (86) 1999 06 25 PCT/FR99/01541
 (87) 2000 01 06 WO00/00807, PCT Gazette nr 01/00
 (72) Meyer Philippe, Guimbal Frédéric, Dupain Arnaud
 (73) MONTUPET S.A., Clichy (FR)
 (54) Stanowisko do badania zmęczenia cieplnego głowicy cylindra silnika spalinowego

B1 (11) **194068** (41) 2001 03 26
 (51) **G01N 30/02** (2006.01)
B01J 15/08 (2006.01)
C07D 239/22 (2006.01)
 (21) 341205 (22) 1998 12 08
 (30) 97 97121848 1997 12 11 EP
 (86) 1998 12 08 PCT/EP98/07972
 (87) 1999 06 17 WO99/30146, PCT Gazette nr 24/99
 (72) Milbert Ulrike, Bartlett Robert, Ruuth Eric, Fudali Claude
 (73) AVENTIS PHARMA DEUTSCHLAND GmbH, Frankfurt nad Menem (DE)
 (54) Sposób wydzielania rozpuszczonego kwasu L-dihydroorotowego z roztworu i sposób monitorowania aktywności inhibitora dehydrogenazy kwasu dihydroorotowego

B1 (11) **194090** (41) 2002 02 11
 (51) **G01N 33/50** (2006.01)
C12Q 1/00 (2006.01)
 (21) 341780 (22) 2000 07 31
 (72) Bald Edward, Głowacki Rafał, Chwatko Grażyna
 (73) Uniwersytet Łódzki, Łódź (PL)
 (54) Sposób analizy aminokwasów tiolowych w roztworach wodnych i płynach biologicznych

B1 (11) **194070** (41) 2002 06 03

(51) **G01R 29/22** (2006.01)

G01R 27/06 (2006.01)

(21) 344120 (22) 2000 11 24

(72) Lisowiec Aleksander

(73) Instytut Tele- i Radiotechniczny, Warszawa (PL)

(54) Układ detekcji stanu rezonansu w pobudzonej płytce kwarcowej

B1 (11) **194071** (41) 2002 06 03

(51) **G01R 29/22** (2006.01)

G01R 27/28 (2006.01)

G01R 27/06 (2006.01)

(21) 344121 (22) 2000 11 24

(72) Lisowiec Aleksander, Wóćicki Marek

(73) Instytut Tele- i Radiotechniczny, Warszawa (PL)

(54) Wielowrotnik do pomiaru transmitancji dwuwrotników

B1 (11) **194130** (41) 2002 06 03

(51) **G01R 31/26** (2006.01)

(21) 343985 (22) 2000 11 20

(72) Czerwiński Andrzej

(73) Instytut Technologii Elektronowej, Warszawa (PL)

(54) Sposób wyznaczania składowych brzegowych prądu diody z bramką

B1 (11) **193949** (41) 2003 05 05

(51) **G01V 13/00** (2006.01)

G01V 1/16 (2006.01)

G01D 21/00 (2006.01)

(21) 350272 (22) 2001 10 22

(72) Suchcicki Jerzy, Skrzyński Andrzej, Hościłowicz Marian, Wiszniowski Jan

(73) Instytut Geofizyki Polskiej Akademii Nauk, Warszawa (PL)

(54) Sposób kalibracji sejsmometru, zwłaszcza przeznaczonego do wykrywania i pomiaru drgań skrętnych

B1 (11) **194024** (41) 2002 02 11

(51) **G02C 7/04** (2006.01)

(21) 346525 (22) 1999 09 08

(30) 98 60099426 1998 09 08 US

(86) 1999 09 08 PCT/US99/20721

(87) 2000 03 16 WO00/14593, PCT Gazette nr 11/00

(72) Lieberman David M., Grierson Jonathon

(73) SCIENTIFIC OPTICS, INC., New York (US)

(54) Soczewka kontaktowa

B1 (11) **193938** (41) 2001 08 27

(51) **G10B 1/02** (2006.01)

G10B 3/08 (2006.01)

(21) 338408 (22) 2000 02 14

(76) Konarzewski Andrzej, Warszawa (PL); Konarzewski Arkadiusz, Warszawa (PL)

(54) Dolnozaworowa wiatrownica organów piszczalkowych

B1 (11) **193933** (41) 2001 01 02

(51) **G11B 7/007** (2006.01)

(21) 339644 (22) 1999 07 26

(30) 98 98202622 1998 08 04 EP

(86) 1999 07 26 PCT/EP99/05501

(87) 2000 02 17 WO00/08636, PCT Gazette nr 07/00

(72) Van Den Enden Gijbert J.

(73) KONINKLIJKE PHILIPS ELECTRONICS N.V., Eindhoven (NL)

(54) Dysk optyczny

B1 (11) **194142** (41) 2001 12 03

(51) **H01B 17/02** (2006.01)

H02G 7/00 (2006.01)

(21) 340316 (22) 2000 05 25

(72) Wańkowicz Jacek, Bielecki Jerzy, Wieczorek Krzysztof

(73) Instytut Energetyki, Warszawa (PL); Wańkowicz Jacek, Wrocław (PL); Bielecki Jerzy, Stalowa Wola (PL); Wieczorek Krzysztof, Wrocław (PL)

(54) Elektroenergetyczny, segmentowy izolator wiszący dla linii przesyłowych średniego napięcia

B1 (11) **193990** (41) 2002 02 11

(51) **H01F 30/06** (2006.01)

H01F 30/08 (2006.01)

(21) 341951 (22) 2000 08 08

(72) Grzesik Bogusław, Stępień Mariusz

(73) Politechnika Śląska, Gliwice (PL)

(54) Transformator współosiowy modularny bezrdzeniowy

B1 (11) **193991** (41) 2002 02 11

(51) **H01F 30/06** (2006.01)

H01F 30/16 (2006.01)

(21) 341950 (22) 2000 08 08

(72) Grzesik Bogusław, Stępień Mariusz

(73) Politechnika Śląska, Gliwice (PL)

(54) Transformator współosiowy modularny

B1 (11) **194110** (41) 2002 01 28

(51) **H01F 38/28** (2006.01)

(21) 346266 (22) 2000 06 29

(30) 99 343456 1999 06 30 US

(86) 2000 06 29 PCT/US00/17809

(87) 2001 01 04 WO01/01426, PCT Gazette nr 01/01

(72) Depuy Robert P.

(73) GENERAL ELECTRIC COMPANY, Schenectady (US)

(54) Obwód transformatora prądowego

B1 (11) **193982** (41) 2000 08 28

(51) **H01H 13/14** (2006.01)

H05B 3/74 (2006.01)

H03K 17/96 (2006.01)

(21) 338410 (22) 2000 02 14

(30) 99 19907226 1999 02 19 DE

(72) Schilling Wilfried

(73) E. G. O. Elektro-Gerätebau GmbH, Oberderdingen (DE)

(54) Łącznik dotykowy urządzenia elektrycznego

B1 (11) **194108** (41) 2000 11 06

(51) **H01H 71/02** (2006.01)

H02B 15/00 (2006.01)

(21) 338553 (22) 1999 06 04

(30) 98 90957 1998 06 05 US

(86) 1999 06 04 PCT/US99/12458

(87) 1999 12 09 WO99/63636, PCT Gazette nr 49/99

(72) Dias Clive

(73) GENERAL ELECTRIC COMPANY, Schenectady (US)

(54) Zespół sterowania dla pojedynczego przekaźnika zabezpieczeniowego w elektrycznym układzie rozdzielczym

B1 (11) **194062** (41) 2001 03 12

(51) **H01H 71/46** (2006.01)

(21) 340880 (22) 1999 08 11

(30) 98 19846219 1998 10 07 DE

(86) 1999 08 11 PCT/EP99/05895

(87) 2000 04 13 WO00/21103, PCT Gazette nr 15/00

(72) Schubert Michael, Pries Jürgen, Balthau Daniel

(73) AEG NIEDERSpannungstechnik GmbH & Co. KG., Neumünster (DE)

(54) Wylłącznik prądowy

B1 (11) **194064** (41) 2002 12 16
 (51) **H01H 85/54** (2006.01)
 (21) 350457 (22) 2000 04 20
 (30) 99 702 1999 04 20 AT
 (86) 2000 04 20 PCT/AT00/00099
 (87) 2000 10 26 WO00/63940, PCT Gazette nr 43/00
 (72) Tetik Adolf
 (73) MOELLER GEBÄUDEAUTOMATION KG, Schrems (AT)
 (54) Bezpiecznik topikowy

B1 (11) **193953** (41) 2000 11 20
 (51) **H01J 1/30** (2006.01)
 (21) 333041 (22) 1999 05 11
 (72) Czerwosz Elżbieta, Waszuk Stanisław
 (73) Przemysłowy Instytut Elektroniki, Warszawa (PL)
 (54) Sposób generacji zimnych elektronów oraz urządzenie do generacji zimnych elektronów

B1 (11) **194023** (41) 2001 05 21
 (51) **H01L 21/00** (2006.01)
H01L 23/48 (2006.01)
 (21) 336512 (22) 1999 11 10
 (72) Górski Marianna, Jabłoński Wiesław, Wrześcińska Hanna
 (73) Instytut Technologii Elektronowej, Warszawa (PL)
 (54) Sposób selektywnego wytwarzania warstw szklanych na podłożach półprzewodnikowych

B1 (11) **194149** (41) 2001 08 13
 (51) **H01L 41/107** (2006.01)
 (21) 338324 (22) 2000 02 09
 (72) Latuszek Antoni
 (73) Politechnika Warszawska, Warszawa (PL)
 (54) Transformator piezoelektryczny

B1 (11) **194128** (41) 2001 07 02
 (51) **H01P 1/22** (2006.01)
 (21) 337390 (22) 1999 12 22
 (72) Niemyjski Wacław, Orzeł-Tatarczuk Emanuela, Popkowski Jarosław
 (73) Przemysłowy Instytut Telekomunikacji, Warszawa (PL)
 (54) Tłumik odbiciowy impulsowej mocy mikrofalowej

B1 (11) **194129** (41) 2001 07 02
 (51) **H01P 3/10** (2006.01)
H01P 3/123 (2006.01)
 (21) 337391 (22) 1999 12 22
 (72) Szczypka Zbigniew
 (73) Przemysłowy Instytut Telekomunikacji, Warszawa (PL)
 (54) Linia przesyłowa sygnału mikrofalowego dużej mocy, powietrzna, rodzaju TEM

B1 (11) **193921** (41) 2001 08 13
 (51) **H01R 11/24** (2006.01)
H01R 4/66 (2006.01)
H01R 4/48 (2006.01)
 (21) 338397 (22) 2000 02 10
 (72) Küster Axel
 (73) Przedsiębiorstwo Handlowo-Produkcyjne EFBI Sp.z o.o., Olsztyn (PL)
 (54) Łącznik ekranujący

B1 (11) **194144** (41) 2001 07 02
 (51) **H01R 24/08** (2006.01)
H01R 31/00 (2006.01)
 (21) 337435 (22) 1999 12 22
 (76) Pięgas Wojciech, Wolsztyn (PL); Zielenda Andrzej, Rostarzewo (PL)
 (54) Wtyczka sieciowa

B1 (11) **193978** (41) 1999 04 26
 (51) **H01R 4/24** (2006.01)
H01R 9/24 (2006.01)
 (21) 329321 (22) 1998 10 20
 (30) 97 9713403 1997 10 21 FR
 (72) Bonvallat Pierre, Fasce Xavier
 (73) POUYET S.A., Ivry Sur Seine (FR)
 (54) Moduł łączący dwie linie jednoparowe

B1 (11) **194001** (41) 2004 02 23
 (51) **H02B 1/21** (2006.01)
H02G 5/02 (2006.01)
 (21) 354778 (22) 2000 10 27
 (30) 99 19953561 1999 11 03 DE
 (86) 2000 10 27 PCT/DE00/03841
 (87) 2001 05 10 WO01/33681, PCT Gazette nr 19/01
 (72) Schmidt Mario, Bussert Stephan, Klaus Matthias
 (73) SIEMENS AKTIENGESELLSCHAFT, Monachium (DE)
 (54) Układ szyn prądowych w polu rozdzielniczy elektrycznej

B1 (11) **193944** (41) 2003 04 07
 (51) **H02G 15/113** (2006.01)
G02B 6/44 (2006.01)
 (21) 351315 (22) 2000 04 18
 (30) 99 9909618 1999 04 26 GB
 99 9914752 1999 06 24 GB
 (86) 2000 04 18 PCT/GB00/01504
 (87) 2000 11 02 WO00/65703, PCT Gazette nr 44/00
 (72) Radelet Christiaan
 (73) TYCO ELECTRONICS RAYCHEM N.V., Kessel-Lo (BE)
 (54) Osłona przewodów, zwłaszcza kabli

B1 (11) **194075** (41) 2000 01 31
 (51) **H02G 3/12** (2006.01)
 (21) 334224 (22) 1999 07 07
 (30) 98 9809491 1998 07 24 FR
 (72) Brousse Robert
 (73) LEGRAND, Limoges (FR); LEGRAND SNC, Limoges (FR)
 (54) Elektryczna puszka instalacyjna

B1 (11) **194061** (41) 2001 02 12
 (51) **H02K 1/18** (2006.01)
 (21) 340429 (22) 1999 09 09
 (30) 98 151005 1998 09 10 US
 (86) 1999 09 09 PCT/US99/20813
 (87) 2000 03 23 WO00/16465, PCT Gazette nr 12/00
 (72) Carey Timothy Wilbur, Campbell Elza Lee, Dills James Charles
 (73) GENERAL ELECTRIC COMPANY, Schenectady (US)
 (54) Stojan maszyny elektrycznej i maszyna elektryczna

B1 (11) **193984** (41) 2001 11 19
 (51) **H03D 5/00** (2006.01)
H01P 1/00 (2006.01)
 (21) 340140 (22) 2000 05 15
 (72) Stec Bronisław, Rećko Czesław
 (73) Wojskowa Akademia Techniczna, Warszawa (PL)
 (54) Wielobitowy dyskryminator częstotliwości

B1 (11) **193992** (41) 2001 07 16
 (51) **H05K 7/20** (2006.01)
G10K 11/16 (2006.01)
 (21) 337682 (22) 2000 01 05
 (76) Lantner Michał, Warszawa (PL)
 (54) Układ do wyciszania, wentylowana komora dźwiękochłonna, tłumik akustyczny oraz moduł wentylacyjny

INDEKS UDZIELONYCH PATENTÓW,
WEDŁUG SYMBOLI MKP

Symbol MKP	Nr patentu	Symbol MKP	Nr patentu
1	2	1	2
A01H 5/00 (2006.01)	194095*	A61K 9/20 (2006.01)	194088
A01K 1/06 (2006.01)	194043*	A61K 31/195 (2006.01)	194088*
A01N 31/16 (2006.01)	193943	A61K 9/22 (2006.01)	193976
A01N 43/40 (2006.01)	194053	A61K 31/404 (2006.01)	193976*
A01N 47/04 (2006.01)	194053*	A61K 9/70 (2006.01)	194102
A01N 43/36 (2006.01)	194053*	A61K 31/702 (2006.01)	194109*
A01N 37/22 (2006.01)	194053*	A61K 31/21 (2006.01)	193919*
A01N 37/32 (2006.01)	194053*	A61K 31/18 (2006.01)	193930*
A01N 25/14 (2006.01)	194058*	A61K 31/192 (2006.01)	193930*
A01N 43/40 (2006.01)	194057*	A61K 31/215 (2006.01)	193930*
A01N 43/52 (2006.01)	194045*	A61K 31/557 (2006.01)	193957*
A01P 3/00 (2006.01)	194053*	A61K 31/12 (2006.01)	193998*
A21D 13/08 (2006.01)	193929	A61K 31/65 (2006.01)	193955*
A21D 13/08 (2006.01)	194116	A61K 31/445 (2006.01)	194037*
A21D 2/36 (2006.01)	194116*	A61K 31/505 (2006.01)	194083*
A21D 8/04 (2006.01)	194119	A61K 31/19 (2006.01)	194066*
A21D 2/36 (2006.01)	194036*	A61K 31/445 (2006.01)	194066*
A21D 8/00 (2006.01)	194036*	A61K 31/535 (2006.01)	194066*
A23K 1/00 (2006.01)	194079*	A61K 31/445 (2006.01)	194118*
A23L 1/03 (2006.01)	193929*	A61K 31/495 (2006.01)	194085*
A23L 1/164 (2006.01)	194134	A61K 31/495 (2006.01)	194086*
A23N 17/02 (2006.01)	194022	A61K 31/519 (2006.01)	194098*
A41G 5/00 (2006.01)	193940	A61K 31/551 (2006.01)	194074*
A47J 31/40 (2006.01)	193967	A61K 31/70 (2006.01)	194087*
A61B 17/56 (2006.01)	193952	A61K 38/55 (2006.01)	194094*
A61B 17/58 (2006.01)	194013	A61K 38/55 (2006.01)	194025*
A61B 5/05 (2006.01)	194042	A61K 39/00 (2006.01)	194123*
A61C 3/025 (2006.01)	194146	A61K 31/70 (2006.01)	194123*
A61C 3/025 (2006.01)	194147	A61L 2/16 (2006.01)	193943*
A61D 3/00 (2006.01)	194043	A61L 31/04 (2006.01)	194109
A61F 5/00 (2006.01)	193952*	A61M 5/48 (2006.01)	193960
A61F 5/04 (2006.01)	194013*	A61P 1/00 (2006.01)	193943*
A61F 2/32 (2006.01)	194136	A61P 1/00 (2006.01)	194125*
A61F 2/34 (2006.01)	194136*	A61P 3/10 (2006.01)	194059*
A61F 9/06 (2006.01)	194132	A61P 31/04 (2006.01)	194020*
A61K 9/48 (2006.01)	193929*	A61P 25/18 (2006.01)	194039*
A61K 31/197 (2006.01)	194125	A61P 25/22 (2006.01)	194039*
A61K 31/192 (2006.01)	194125*	A61P 9/10 (2006.01)	194096*
A61K 31/20 (2006.01)	194059	A61P 19/10 (2006.01)	194096*
A61K 31/202 (2006.01)	194059*	A61P 27/06 (2006.01)	194092*
A61K 31/095 (2006.01)	194059*	A61P 1/00 (2006.01)	194069*
A61K 31/4709 (2006.01)	194020	A61P 5/30 (2006.01)	194102*
A61K 31/5375 (2006.01)	194039	A61P 41/00 (2006.01)	194109*
A61K 35/16 (2006.01)	193983	A61P 7/02 (2006.01)	193930*
A61K 36/71 (2006.01)	194096	A61P 9/08 (2006.01)	193930*
A61K 36/896 (2006.01)	194096*	A61P 9/10 (2006.01)	193930*
A61K 39/395 (2006.01)	193966	A61P 25/00 (2006.01)	193998*
A61K 47/38 (2006.01)	194097	A61P 25/16 (2006.01)	193998*
A61K 8/33 (2006.01)	193935	A61P 35/00 (2006.01)	193955*
A61K 8/37 (2006.01)	193935*	A61P 37/00 (2006.01)	194083*
A61K 8/46 (2006.01)	193934	A61P 17/00 (2006.01)	194066*
A61K 8/89 (2006.01)	193934*	A61P 25/00 (2006.01)	194098*
A61K 8/81 (2006.01)	193934*	A61P 25/18 (2006.01)	194074*
A61K 9/00 (2006.01)	194092	A61P 37/06 (2006.01)	193939*
A61K 9/20 (2006.01)	194069	A61P 3/06 (2006.01)	194087*
A61K 31/404 (2006.01)	194069*	A61P 9/00 (2006.01)	194087*

1	2	1	2
A61P 31/18 (2006.01)	194094*	B65G 47/72 (2006.01)	193963*
A61P 31/12 (2006.01)	194025*	B66B 11/00 (2006.01)	194047
A61Q 19/00 (2006.01)	193935*	B66B 5/28 (2006.01)	194047*
A61Q 17/04 (2006.01)	193935*	C01G 9/06 (2006.01)	194017*
A61Q 19/10 (2006.01)	193934*	C02F 11/12 (2006.01)	194120
A62C 39/00 (2006.01)	193993	C03B 5/225 (2006.01)	194008
A63H 33/04 (2006.01)	194063	C03B 5/235 (2006.01)	194008*
B01D 1/00 (2006.01)	193989	C03B 7/08 (2006.01)	193995
B01D 53/26 (2006.01)	193994	C03B 7/088 (2006.01)	193996
B01D 53/00 (2006.01)	193994*	C03C 13/00 (2006.01)	194126
B01D 53/50 (2006.01)	194076	C03C 17/30 (2006.01)	194038
B01D 53/73 (2006.01)	194124	C03C 25/10 (2006.01)	193980
B01J 2/20 (2006.01)	194058	C03C 4/02 (2006.01)	193979
B01J 31/12 (2006.01)	194054*	C03C 4/08 (2006.01)	193979*
B01J 31/12 (2006.01)	194055*	C04B 26/32 (2006.01)	194148
B01J 15/08 (2006.01)	194068*	C04B 41/49 (2006.01)	194148*
B01L 3/00 (2006.01)	194051	C04B 40/00 (2006.01)	193920*
B03B 7/00 (2006.01)	194018*	C05D 11/00 (2006.01)	194101
B21D 7/04 (2006.01)	194060	C05D 3/02 (2006.01)	194101*
B21J 15/06 (2006.01)	194111	C05F 7/00 (2006.01)	194103
B22F 9/08 (2006.01)	193970	C07C 209/36 (2006.01)	194052
B23K 35/363 (2006.01)	193962	C07C 209/38 (2006.01)	194052*
B23K 9/32 (2006.01)	194029	C07C 209/02 (2006.01)	194052*
B23P 19/10 (2006.01)	194050	C07C 219/06 (2006.01)	193919
B23Q 11/08 (2006.01)	194106*	C07C 219/22 (2006.01)	193919*
B24B 15/02 (2006.01)	193969	C07C 219/24 (2006.01)	193919*
B24B 31/12 (2006.01)	194106	C07C 219/10 (2006.01)	193919*
B25B 28/00 (2006.01)	194050*	C07C 311/16 (2006.01)	193930
B25B 15/02 (2006.01)	194031*	C07C 311/19 (2006.01)	193930*
B27G 23/00 (2006.01)	194107*	C07C 311/20 (2006.01)	193930*
B27N 3/08 (2006.01)	194099	C07C 381/00 (2006.01)	193930*
B28D 1/10 (2006.01)	194107	C07C 405/00 (2006.01)	193957
B29C 47/00 (2006.01)	194058*	C07C 59/46 (2006.01)	193957*
B29C 33/60 (2006.01)	194099*	C07C 45/29 (2006.01)	193998
B32B 15/04 (2006.01)	194137	C07C 45/46 (2006.01)	193998*
B32B 7/02 (2006.01)	193977*	C07C 45/67 (2006.01)	193998*
B41K 1/02 (2006.01)	194014	C07C 205/43 (2006.01)	193998*
B41K 1/38 (2006.01)	194014*	C07C 205/45 (2006.01)	193998*
B42D 15/00 (2006.01)	193977	C07C 205/59 (2006.01)	193998*
B42F 9/00 (2006.01)	193931	C07C 46/00 (2006.01)	193955
B44F 1/12 (2006.01)	193977*	C07C 50/36 (2006.01)	193955*
B60B 23/02 (2006.01)	193932	C07C 50/38 (2006.01)	193955*
B60B 11/00 (2006.01)	193932*	C07C 49/497 (2006.01)	193958
B60P 1/26 (2006.01)	194077	C07C 49/517 (2006.01)	193958*
B61B 3/02 (2006.01)	194048	C07C 67/27 (2006.01)	193947
B61C 13/04 (2006.01)	194048*	C07C 69/608 (2006.01)	193947*
B61C 17/04 (2006.01)	193973	C07C 57/42 (2006.01)	194066*
B61C 17/04 (2006.01)	193974	C07C 59/64 (2006.01)	194066*
B61D 15/06 (2006.01)	193973*	C07C 59/72 (2006.01)	194066*
B61D 17/06 (2006.01)	193973*	C07C 69/618 (2006.01)	194066*
B61D 15/06 (2006.01)	193974*	C07C 235/16 (2006.01)	194066*
B61D 17/06 (2006.01)	193974*	C07C 47/52 (2006.01)	194066*
B62D 33/023 (2006.01)	194077*	C07C 67/03 (2006.01)	194054*
B63B 43/26 (2006.01)	194005*	C07C 69/80 (2006.01)	194054*
B63H 9/00 (2006.01)	193956	C07C 67/03 (2006.01)	194055*
B63H 13/00 (2006.01)	193956*	C07C 69/80 (2006.01)	194055*
B65B 43/18 (2006.01)	194080	C07D 501/24 (2006.01)	194097*
B65D 47/20 (2006.01)	193965	C07D 233/64 (2006.01)	193919*
B65D 6/02 (2006.01)	194011	C07D 277/14 (2006.01)	193919*
B65D 75/38 (2006.01)	193981	C07D 277/06 (2006.01)	193919*
B65G 15/08 (2006.01)	193945	C07D 309/30 (2006.01)	193919*
B65G 17/20 (2006.01)	194093	C07D 401/12 (2006.01)	193919*
B65G 21/20 (2006.01)	193946	C07D 405/14 (2006.01)	193919*
B65G 39/12 (2006.01)	193948	C07D 417/06 (2006.01)	193919*
B65G 41/00 (2006.01)	193942	C07D 473/18 (2006.01)	193919*

*) Patent oznaczony więcej niż jednym symbolem klasyfikacyjnym. Ogłoszenie dotyczące tego patentu można znaleźć pod symbolem klasyfikacyjnym odpowiadającym numerowi bez gwiazdki.

1	2	1	2	1	2	1	2
C07D 495/04 (2006.01)	193919*	C09K 3/32 (2006.01)	194122*	E21D 11/22 (2006.01)	193964	F23J 15/02 (2006.01)	194084
C07D 499/68 (2006.01)	193919*	C10B 21/00 (2006.01)	194072	E21D 11/22 (2006.01)	193950	F23K 1/04 (2006.01)	194135
C07D 317/54 (2006.01)	193998*	C10B 37/02 (2006.01)	194035	E21D 21/00 (2006.01)	194044	F23L 9/00 (2006.01)	193951
C07D 211/26 (2006.01)	194037	C10L 1/182 (2006.01)	194131	E21D 21/00 (2006.01)	194113	F24D 19/00 (2006.01)	194049*
C07D 405/12 (2006.01)	194037*	C10M 175/04 (2006.01)	193971	E21D 21/00 (2006.01)	194114	F24D 19/04 (2006.01)	193961
C07D 401/06 (2006.01)	194037*	C11B 9/00 (2006.01)	193947*	E21D 21/00 (2006.01)	194115	F24F 7/02 (2006.01)	193985*
C07D 413/06 (2006.01)	194037*	C11D 7/50 (2006.01)	194122	E21D 23/00 (2006.01)	193925	F24F 13/14 (2006.01)	194100
C07D 213/26 (2006.01)	194057	C12N 1/18 (2006.01)	193986	E21D 23/04 (2006.01)	193924	F26B 3/10 (2006.01)	193989*
C07D 213/40 (2006.01)	194057*	C12N 1/18 (2006.01)	194036	E21D 23/04 (2006.01)	194089	F27D 23/02 (2006.01)	194016
C07D 213/61 (2006.01)	194057*	C12N 15/28 (2006.01)	194012	E21D 23/16 (2006.01)	194112*	F27D 1/16 (2006.01)	194016*
C07D 213/65 (2006.01)	194057*	C12N 15/53 (2006.01)	194095	E21D 7/00 (2006.01)	194002*	F28D 19/04 (2006.01)	194033*
C07D 213/85 (2006.01)	194057*	C12N 9/02 (2006.01)	194095*	E21F 13/08 (2006.01)	194093*	F28D 1/053 (2006.01)	193959*
C07D 401/12 (2006.01)	194057*	C12N 15/82 (2006.01)	194095*	E21F 5/00 (2006.01)	193928*	F28F 9/007 (2006.01)	194033
C07D 239/42 (2006.01)	194083	C12N 15/53 (2006.01)	194140	E21F 1/08 (2006.01)	194145	F28F 9/18 (2006.01)	193959
C07D 251/60 (2006.01)	193926	C12N 1/21 (2006.01)	194140*	E21F 13/06 (2006.01)	193963	F41B 15/02 (2006.01)	194081
C07D 295/08 (2006.01)	194066	C12N 15/73 (2006.01)	194141	E21F 15/08 (2006.01)	194104	G01B 7/14 (2006.01)	194002
C07D 211/34 (2006.01)	194066*	C12N 15/82 (2006.01)	194027	E21F 16/00 (2006.01)	194018	G01D 21/00 (2006.01)	193949*
C07D 213/55 (2006.01)	194066*	C12N 5/10 (2006.01)	194027*	E21F 17/18 (2006.01)	194002*	G01F 1/00 (2006.01)	193923
C07D 295/10 (2006.01)	194066*	C12N 15/87 (2006.01)	194123	F01D 13/00 (2006.01)	193968*	G01F 25/00 (2006.01)	193975
C07D 305/14 (2006.01)	194032	C12N 15/74 (2006.01)	194123*	F01D 17/14 (2006.01)	194000*	G01M 19/00 (2006.01)	194026
C07D 251/12 (2006.01)	194032*	C12N 15/85 (2006.01)	194123*	F01K 3/06 (2006.01)	193968	G01N 33/00 (2006.01)	193960*
C07D 251/28 (2006.01)	194032*	C12N 1/21 (2006.01)	194123*	F01K 7/18 (2006.01)	193968*	G01N 33/543 (2006.01)	194051*
C07D 263/06 (2006.01)	194032*	C12N 9/14 (2006.01)	194079	F01K 7/38 (2006.01)	193968*	G01N 25/72 (2006.01)	194026*
C07D 403/04 (2006.01)	194045	C12N 9/98 (2006.01)	194079*	F01M 1/10 (2006.01)	194091*	G01N 30/02 (2006.01)	194068
C07D 239/46 (2006.01)	194045*	C12N 15/55 (2006.01)	194079*	F01P 1/00 (2006.01)	194091*	G01N 33/50 (2006.01)	194090
C07D 403/04 (2006.01)	194105	C12P 21/00 (2006.01)	194095*	F02B 23/04 (2006.01)	194117	G01P 5/00 (2006.01)	193923*
C07D 405/12 (2006.01)	194118	C12P 13/14 (2006.01)	194140*	F02B 69/02 (2006.01)	194117*	G01R 29/22 (2006.01)	194070
C07D 405/14 (2006.01)	194118*	C12P 21/02 (2006.01)	194141*	F02D 41/04 (2006.01)	194007*	G01R 27/06 (2006.01)	194070*
C07D 405/14 (2006.01)	194085	C12Q 1/02 (2006.01)	193986*	F02G 1/053 (2006.01)	194040	G01R 29/22 (2006.01)	194071
C07D 405/14 (2006.01)	194086	C12Q 1/68 (2006.01)	194012*	F02M 35/108 (2006.01)	194007	G01R 27/28 (2006.01)	194071*
C07D 487/04 (2006.01)	194098	C12Q 1/26 (2006.01)	194095*	F02M 55/04 (2006.01)	194133	G01R 27/06 (2006.01)	194071*
C07D 495/04 (2006.01)	194074	C12Q 1/00 (2006.01)	194090*	F03D 3/00 (2006.01)	193956*	G01R 31/26 (2006.01)	194130
C07D 498/04 (2006.01)	193939	C12R 1/85 (2006.01)	193986*	F04B 11/00 (2006.01)	194133*	G01V 13/00 (2006.01)	193949
C07D 239/22 (2006.01)	194068*	C21C 1/08 (2006.01)	193972	F04B 13/02 (2006.01)	194021	G01V 1/16 (2006.01)	193949*
C07F 9/38 (2006.01)	193919*	C22B 3/08 (2006.01)	194017	F04B 3/00 (2006.01)	194021*	G02B 6/44 (2006.01)	193944*
C07F 7/18 (2006.01)	194032*	C22C 33/02 (2006.01)	194003	F04B 9/08 (2006.01)	194082	G02C 7/04 (2006.01)	194024
C07F 7/22 (2006.01)	194054	C22C 1/04 (2006.01)	194003*	F04B 35/02 (2006.01)	194082*	G07D 7/02 (2006.01)	193977*
C07F 7/18 (2006.01)	194054*	C22C 33/02 (2006.01)	194004	F04B 39/04 (2006.01)	194091*	G10B 1/02 (2006.01)	193938
C07F 7/22 (2006.01)	194055	C22C 1/05 (2006.01)	194004*	F04D 1/06 (2006.01)	194138	G10B 3/08 (2006.01)	193938*
C07F 7/18 (2006.01)	194055*	E01C 5/20 (2006.01)	193941	F04D 17/02 (2006.01)	194138*	G10K 11/16 (2006.01)	193992*
C07H 15/252 (2006.01)	193919*	E01F 8/00 (2006.01)	194034	F04D 29/30 (2006.01)	194138*	G11B 7/007 (2006.01)	193933
C07H 19/167 (2006.01)	194087	E03B 9/08 (2006.01)	193997	F15B 1/26 (2006.01)	194112	H01B 17/02 (2006.01)	194142
C07H 21/00 (2006.01)	194012*	E03B 1/04 (2006.01)	193997*	F16B 13/00 (2006.01)	194139	H01F 30/06 (2006.01)	193990
C07K 5/02 (2006.01)	193919*	E03B 9/08 (2006.01)	194010	F16B 23/00 (2006.01)	194031	H01F 30/08 (2006.01)	193990*
C07K 14/81 (2006.01)	194094	E03B 1/04 (2006.01)	194010*	F16C 33/48 (2006.01)	193954	H01F 30/06 (2006.01)	193991
C07K 5/10 (2006.01)	194025	E03B 9/08 (2006.01)	194028	F16F 15/00 (2006.01)	194019	H01F 30/16 (2006.01)	193991*
C07K 7/02 (2006.01)	194025*	E03B 1/04 (2006.01)	194028*	F16F 15/12 (2006.01)	194019*	H01F 38/28 (2006.01)	194110
C07K 14/62 (2006.01)	194141*	E03F 1/00 (2006.01)	194015	F16J 15/12 (2006.01)	194137*	H01H 43/00 (2006.01)	194100*
C07K 1/36 (2006.01)	194141*	E03F 5/14 (2006.01)	194073	F16J 15/40 (2006.01)	194091	H01H 13/14 (2006.01)	193982
C08B 37/00 (2006.01)	193957*	E04B 1/08 (2006.01)	194067	F16J 15/43 (2006.01)	193936	H01H 71/02 (2006.01)	194108
C08F 2/22 (2006.01)	194046	E04B 1/49 (2006.01)	194139*	F16J 15/43 (2006.01)	193937	H01H 71/46 (2006.01)	194062
C08G 63/181 (2006.01)	193927	E04C 3/04 (2006.01)	194067*	F16K 24/04 (2006.01)	194065	H01H 85/54 (2006.01)	194064
C08G 63/46 (2006.01)	193927*	E04D 13/035 (2006.01)	193985*	F16K 17/36 (2006.01)	194065*	H01J 1/30 (2006.01)	193953
C08G 71/04 (2006.01)	194121	E04F 19/06 (2006.01)	194127	F16K 3/10 (2006.01)	194000	H01L 21/00 (2006.01)	194023
C08J 5/08 (2006.01)	193980*	E04G 21/26 (2006.01)	194067*	F16K 5/06 (2006.01)	194030	H01L 23/48 (2006.01)	194023*
C08J 11/22 (2006.01)	193927*	E05D 15/06 (2006.01)	194006*	F16K 47/04 (2006.01)	194030*	H01L 41/107 (2006.01)	194149
C08K 9/06 (2006.01)	193980*	E05F 15/04 (2006.01)	193985	F16L 11/11 (2006.01)	194009	H01P 1/22 (2006.01)	194128
C08K 3/34 (2006.01)	194148*	E06B 1/22 (2006.01)	194041	F16L 21/02 (2006.01)	194056	H01P 3/10 (2006.01)	194129
C08K 9/04 (2006.01)	193922	E06B 1/70 (2006.01)	194041*	F16L 47/06 (2006.01)	194056*	H01P 3/123 (2006.01)	194129*
C08K 9/08 (2006.01)	193922*	E06B 3/96 (2006.01)	194041*	F16L 41/00 (2006.01)	194049	H01P 1/00 (2006.01)	193984*
C08K 9/10 (2006.01)	193922*	E06B 3/46 (2006.01)	194005	F16L 47/00 (2006.01)	194049*	H01R 11/24 (2006.01)	193921
C08K 5/16 (2006.01)	193920*	E06B 7/16 (2006.01)	194005*	F16L 57/00 (2006.01)	193999	H01R 4/66 (2006.01)	193921*
C08L 57/04 (2006.01)	193920	E06B 3/46 (2006.01)	194006	F16P 1/06 (2006.01)	194132*	H01R 4/48 (2006.01)	193921*
C09D 183/04 (2006.01)	194148*	E06B 9/78 (2006.01)	193988	F23G 7/06 (2006.01)	194143	H01R 24/08 (2006.01)	194144
C09K 5/10 (2006.01)	193987	E21C 35/22 (2006.01)	193928	F23J 13/04 (2006.01)	194078	H01R 31/00 (2006.01)	194144*

1	2
<i>H01R 4/24</i> (2006.01)	193978
<i>H01R 9/24</i> (2006.01)	193978*
<i>H02B 15/00</i> (2006.01)	194108*
<i>H02B 1/21</i> (2006.01)	194001
<i>H02G 3/04</i> (2006.01)	193999*
<i>H02G 7/00</i> (2006.01)	194142*
<i>H02G 5/02</i> (2006.01)	194001*
<i>H02G 15/113</i> (2006.01)	193944
<i>H02G 3/12</i> (2006.01)	194075

1	2
<i>H02K 15/04</i> (2006.01)	194060*
<i>H02K 7/10</i> (2006.01)	194100*
<i>H02K 1/18</i> (2006.01)	194061
<i>H03D 5/00</i> (2006.01)	193984
<i>H03K 17/96</i> (2006.01)	193982*
<i>H05B 33/14</i> (2006.01)	193977*
<i>H05B 3/74</i> (2006.01)	193982*
<i>H05K 7/20</i> (2006.01)	193992

1	2
194013	<i>A61B 17/58</i> (2006.01)
194014	<i>B41K 1/02</i> (2006.01)
194015	<i>E03F 1/00</i> (2006.01)
194016	<i>F27D 23/02</i> (2006.01)
194017	<i>C22B 3/08</i> (2006.01)
194018	<i>E21F 16/00</i> (2006.01)
194019	<i>F16F 15/00</i> (2006.01)
194020	<i>A61K 31/4709</i> (2006.01)
194021	<i>F04B 13/02</i> (2006.01)
194022	<i>A23N 17/02</i> (2006.01)
194023	<i>H01L 21/00</i> (2006.01)
194024	<i>G02C 7/04</i> (2006.01)
194025	<i>C07K 5/10</i> (2006.01)
194026	<i>G01M 19/00</i> (2006.01)
194027	<i>C12N 15/82</i> (2006.01)
194028	<i>E03B 9/08</i> (2006.01)
194029	<i>B23K 9/32</i> (2006.01)
194030	<i>F16K 5/06</i> (2006.01)
194031	<i>F16B 23/00</i> (2006.01)
194032	<i>C07D 305/14</i> (2006.01)
194033	<i>F28F 9/007</i> (2006.01)
194034	<i>E01F 8/00</i> (2006.01)
194035	<i>C10B 37/02</i> (2006.01)
194036	<i>C12N 1/18</i> (2006.01)
194037	<i>C07D 211/26</i> (2006.01)
194038	<i>C03C 17/30</i> (2006.01)
194039	<i>A61K 31/5375</i> (2006.01)
194040	<i>F02G 1/053</i> (2006.01)
194041	<i>E06B 1/22</i> (2006.01)
194042	<i>A61B 5/05</i> (2006.01)
194043	<i>A61D 3/00</i> (2006.01)
194044	<i>E21D 21/00</i> (2006.01)
194045	<i>C07D 403/04</i> (2006.01)
194046	<i>C08F 2/22</i> (2006.01)
194047	<i>B66B 11/00</i> (2006.01)
194048	<i>B61B 3/02</i> (2006.01)
194049	<i>F16L 41/00</i> (2006.01)
194050	<i>B23P 19/10</i> (2006.01)
194051	<i>B01L 3/00</i> (2006.01)
194052	<i>C07C 209/36</i> (2006.01)
194053	<i>A01N 43/40</i> (2006.01)
194054	<i>C07F 7/22</i> (2006.01)
194055	<i>C07F 7/22</i> (2006.01)
194056	<i>F16L 21/02</i> (2006.01)
194057	<i>C07D 213/26</i> (2006.01)
194058	<i>B01J 2/20</i> (2006.01)
194059	<i>A61K 31/20</i> (2006.01)
194060	<i>B21D 7/04</i> (2006.01)
194061	<i>H02K 1/18</i> (2006.01)
194062	<i>H01H 71/46</i> (2006.01)
194063	<i>A63H 33/04</i> (2006.01)
194064	<i>H01H 85/54</i> (2006.01)
194065	<i>F16K 24/04</i> (2006.01)
194066	<i>C07D 295/08</i> (2006.01)
194067	<i>E04B 1/08</i> (2006.01)
194068	<i>G01N 30/02</i> (2006.01)
194069	<i>A61K 9/20</i> (2006.01)
194070	<i>G01R 29/22</i> (2006.01)
194071	<i>G01R 29/22</i> (2006.01)
194072	<i>C10B 21/00</i> (2006.01)
194073	<i>E03F 5/14</i> (2006.01)
194074	<i>C07D 495/04</i> (2006.01)
194075	<i>H02G 3/12</i> (2006.01)
194076	<i>B01D 53/50</i> (2006.01)
194077	<i>B60P 1/26</i> (2006.01)

1	2
194078	<i>F23J 13/04</i> (2006.01)
194079	<i>C12N 9/14</i> (2006.01)
194080	<i>B65B 43/18</i> (2006.01)
194081	<i>F41B 15/02</i> (2006.01)
194082	<i>F04B 9/08</i> (2006.01)
194083	<i>C07D 239/42</i> (2006.01)
194084	<i>F23J 15/02</i> (2006.01)
194085	<i>C07D 405/14</i> (2006.01)
194086	<i>C07D 405/14</i> (2006.01)
194087	<i>C07H 19/167</i> (2006.01)
194088	<i>A61K 9/20</i> (2006.01)
194089	<i>E21D 23/04</i> (2006.01)
194090	<i>G01N 33/50</i> (2006.01)
194091	<i>F16J 15/40</i> (2006.01)
194092	<i>A61K 9/00</i> (2006.01)
194093	<i>B65G 17/20</i> (2006.01)
194094	<i>C07K 14/81</i> (2006.01)
194095	<i>C12N 15/53</i> (2006.01)
194096	<i>A61K 36/71</i> (2006.01)
194097	<i>A61K 47/38</i> (2006.01)
194098	<i>C07D 487/04</i> (2006.01)
194099	<i>B27N 3/08</i> (2006.01)
194100	<i>F24F 13/14</i> (2006.01)
194101	<i>C05D 11/00</i> (2006.01)
194102	<i>A61K 9/70</i> (2006.01)
194103	<i>C05F 7/00</i> (2006.01)
194104	<i>E21F 15/08</i> (2006.01)
194105	<i>C07D 403/04</i> (2006.01)
194106	<i>B24B 31/12</i> (2006.01)
194107	<i>B28D 1/10</i> (2006.01)
194108	<i>H01H 71/02</i> (2006.01)
194109	<i>A61L 31/04</i> (2006.01)
194110	<i>H01F 38/28</i> (2006.01)
194111	<i>B21J 15/06</i> (2006.01)
194112	<i>F15B 1/26</i> (2006.01)
194113	<i>E21D 21/00</i> (2006.01)
194114	<i>E21D 21/00</i> (2006.01)
194115	<i>E21D 21/00</i> (2006.01)
194116	<i>A21D 13/08</i> (2006.01)
194117	<i>F02B 23/04</i> (2006.01)
194118	<i>C07D 405/12</i> (2006.01)
194119	<i>A21D 8/04</i> (2006.01)
194120	<i>C02F 11/12</i> (2006.01)
194121	<i>C08G 71/04</i> (2006.01)
194122	<i>C11D 7/50</i> (2006.01)
194123	<i>C12N 15/87</i> (2006.01)
194124	<i>B01D 53/73</i> (2006.01)
194125	<i>A61K 31/197</i> (2006.01)
194126	<i>C03C 13/00</i> (2006.01)
194127	<i>E04F 19/06</i> (2006.01)
194128	<i>H01P 1/22</i> (2006.01)
194129	<i>H01P 3/10</i> (2006.01)
194130	<i>G01R 31/26</i> (2006.01)
194131	<i>C10L 1/182</i> (2006.01)
194132	<i>A61F 9/06</i> (2006.01)
194133	<i>F02M 55/04</i> (2006.01)
194134	<i>A23L 1/164</i> (2006.01)
194135	<i>F23K 1/04</i> (2006.01)
194136	<i>A61F 2/32</i> (2006.01)
194137	<i>B32B 15/04</i> (2006.01)
194138	<i>F04D 1/06</i> (2006.01)
194139	<i>F16B 13/00</i> (2006.01)
194140	<i>C12N 15/53</i> (2006.01)
194141	<i>C12N 15/73</i> (2006.01)
194142	<i>H01B 17/02</i> (2006.01)

INDEKS NUMEROWY
UDZIELONYCH PATENTÓW

Nr patentu	Symbol MKP
1	2
193919	<i>C07C 219/06</i> (2006.01)
193920	<i>C08L 57/04</i> (2006.01)
193921	<i>H01R 11/24</i> (2006.01)
193922	<i>C08K 9/04</i> (2006.01)
193923	<i>G01F 1/00</i> (2006.01)
193924	<i>E21D 23/04</i> (2006.01)
193925	<i>E21D 23/00</i> (2006.01)
193926	<i>C07D 251/60</i> (2006.01)
193927	<i>C08G 63/181</i> (2006.01)
193928	<i>E21C 35/22</i> (2006.01)
193929	<i>A21D 13/08</i> (2006.01)
193930	<i>C07C 311/16</i> (2006.01)
193931	<i>B42F 9/00</i> (2006.01)
193932	<i>B60B 23/02</i> (2006.01)
193933	<i>G11B 7/007</i> (2006.01)
193934	<i>A61K 8/46</i> (2006.01)
193935	<i>A61K 8/33</i> (2006.01)
193936	<i>F16J 15/43</i> (2006.01)
193937	<i>F16J 15/43</i> (2006.01)
193938	<i>G10B 1/02</i> (2006.01)
193939	<i>C07D 498/04</i> (2006.01)
193940	<i>A41G 5/00</i> (2006.01)
193941	<i>E01C 5/20</i> (2006.01)
193942	<i>B65G 41/00</i> (2006.01)
193943	<i>A01N 31/16</i> (2006.01)
193944	<i>H02G 15/113</i> (2006.01)
193945	<i>B65G 15/08</i> (2006.01)
193946	<i>B65G 21/20</i> (2006.01)
193947	<i>C07C 67/27</i> (2006.01)
193948	<i>B65G 39/12</i> (2006.01)
193949	<i>G01V 13/00</i> (2006.01)
193950	<i>E21D 11/22</i> (2006.01)
193951	<i>F23L 9/00</i> (2006.01)
193952	<i>A61B 17/56</i> (2006.01)
193953	<i>H01J 1/30</i> (2006.01)
193954	<i>F16C 33/48</i> (2006.01)
193955	<i>C07C 46/00</i> (2006.01)
193956	<i>B63H 9/00</i> (2006.01)
193957	<i>C07C 405/00</i> (2006.01)
193958	<i>C07C 49/497</i> (2006.01)
193959	<i>F28F 9/18</i> (2006.01)
193960	<i>A61M 5/48</i> (2006.01)
193961	<i>F24D 19/04</i> (2006.01)
193962	<i>B23K 35/363</i> (2006.01)
193963	<i>E21F 13/06</i> (2006.01)
193964	<i>E21D 11/22</i> (2006.01)
193965	<i>B65D 47/20</i> (2006.01)

Nr patentu	Symbol MKP
1	2
193966	<i>A61K 39/395</i> (2006.01)
193967	<i>A47J 31/40</i> (2006.01)
193968	<i>F01K 3/06</i> (2006.01)
193969	<i>B24B 15/02</i> (2006.01)
193970	<i>B22F 9/08</i> (2006.01)
193971	<i>C10M 175/04</i> (2006.01)
193972	<i>C21C 1/08</i> (2006.01)
193973	<i>B61C 17/04</i> (2006.01)
193974	<i>B61C 17/04</i> (2006.01)
193975	<i>G01F 25/00</i> (2006.01)
193976	<i>A61K 9/22</i> (2006.01)
193977	<i>B42D 15/00</i> (2006.01)
193978	<i>H01R 4/24</i> (2006.01)
193979	<i>C03C 4/02</i> (2006.01)
193980	<i>C03C 25/10</i> (2006.01)
193981	<i>B65D 75/38</i> (2006.01)
193982	<i>H01H 13/14</i> (2006.01)
193983	<i>A61K 35/16</i> (2006.01)
193984	<i>H03D 5/00</i> (2006.01)
193985	<i>E05F 15/04</i> (2006.01)
193986	<i>C12N 1/18</i> (2006.01)
193987	<i>C09K 5/10</i> (2006.01)
193988	<i>E06B 9/78</i> (2006.01)
193989	<i>B01D 1/00</i> (2006.01)
193990	<i>H01F 30/06</i> (2006.01)
193991	<i>H01F 30/06</i> (2006.01)
193992	<i>H05K 7/20</i> (2006.01)
193993	<i>A62C 39/00</i> (2006.01)
193994	<i>B01D 53/26</i> (2006.01)
193995	<i>C03B 7/08</i> (2006.01)
193996	<i>C03B 7/088</i> (2006.01)
193997	<i>E03B 9/08</i> (2006.01)
193998	<i>C07C 45/29</i> (2006.01)
193999	<i>F16L 57/00</i> (2006.01)
194000	<i>F16K 3/10</i> (2006.01)
194001	<i>H02B 1/21</i> (2006.01)
194002	<i>G01B 7/14</i> (2006.01)
194003	<i>C22C 33/02</i> (2006.01)
194004	<i>C22C 33/02</i> (2006.01)
194005	<i>E06B 3/46</i> (2006.01)
194006	<i>E06B 3/46</i> (2006.01)
194007	<i>F02M 35/108</i> (2006.01)
194008	<i>C03B 5/225</i> (2006.01)
194009	<i>F16L 11/11</i> (2006.01)
194010	<i>E03B 9/08</i> (2006.01)
194011	<i>B65D 6/02</i> (2006.01)
194012	<i>C12N 15/28</i> (2006.01)

1	2	1	2
194143	F23G 7/06 (2006.01)	194147	A61C 3/025 (2006.01)
194144	H01R 24/08 (2006.01)	194148	C04B 26/32 (2006.01)
194145	E21F 1/08 (2006.01)	194149	H01L 41/107 (2006.01)
194146	A61C 3/025 (2006.01)		

101

TŁUMACZENIA PATENTÓW EUROPEJSKICH

Poniższe zestawienie zawiera kolejno: kod rodzaju tłumaczenia patentu europejskiego chronionego na terytorium Rzeczypospolitej Polskiej, datę publikacji o udzieleniu lub zmianie patentu europejskiego, rok wydania i numer Europejskiego Biuletynu Patentowego, w którym ogłoszono o udzieleniu lub zmianie patentu, numer patentu europejskiego.

T3 (97) 15 11 2006	2006/46	EP 1457409 B1
T3 (97) 03 01 2007	2007/01	EP 1458073 B1
T3 (97) 22 11 2006	2006/47	EP 1460392 B1
T3 (97) 22 11 2006	2006/47	EP 1468601 B1
T3 (97) 29 11 2006	2006/48	EP 1471187 B1
T3 (97) 10 01 2007	2007/02	EP 1479346 B1
T3 (97) 29 11 2006	2006/48	EP 1482269 B1
T3 (97) 15 11 2006	2006/46	EP 1492519 B1
T3 (97) 18 10 2006	2006/42	EP 1498546 B1
T3 (97) 08 11 2006	2006/45	EP 1500474 B1
T3 (97) 20 12 2006	2006/51	EP 1502590 B1
T3 (97) 15 11 2006	2006/46	EP 1503033 B1
T3 (97) 04 10 2006	2006/40	EP 1504998 B1
T3 (97) 22 11 2006	2006/47	EP 1506796 B1
T3 (97) 25 10 2006	2006/43	EP 1507231 B1
T3 (97) 29 11 2006	2006/48	EP 1523911 B1
T3 (97) 20 12 2006	2006/51	EP 1529464 B1
T3 (97) 02 11 2006	2006/44	EP 1538355 B1
T3 (97) 13 09 2006	2006/37	EP 1561687 B1
T3 (97) 20 12 2006	2006/51	EP 1563970 B1
T3 (97) 15 11 2006	2006/46	EP 1573109 B1
T3 (97) 24 01 2007	2007/04	EP 1574124 B1
T3 (97) 18 10 2006	2006/42	EP 1579779 B1
T3 (97) 15 11 2006	2006/46	EP 1590596 B1
T3 (97) 15 11 2006	2006/46	EP 1591313 B1
T3 (97) 06 12 2006	2006/49	EP 1591675 B1
T3 (97) 29 11 2006	2006/48	EP 1595761 B1
T3 (97) 13 12 2006	2006/50	EP 1598660 B1
T3 (97) 15 11 2006	2006/46	EP 1600214 B1
T3 (97) 08 11 2006	2006/45	EP 1601435 B1
T3 (97) 23 08 2006	2006/34	EP 1602547 B1
T3 (97) 27 12 2006	2006/52	EP 1611045 B1
T3 (97) 19 07 2006	2006/29	EP 1611338 B1
T3 (97) 13 12 2006	2006/50	EP 1613656 B1
T3 (97) 02 11 2006	2006/44	EP 1616152 B1
T3 (97) 19 07 2006	2006/29	EP 1616778 B1
T3 (97) 27 09 2006	2006/39	EP 1618052 B1
T3 (97) 27 09 2006	2006/39	EP 1618638 B1
T3 (97) 08 11 2006	2006/45	EP 1618689 B1
T3 (97) 13 12 2006	2006/50	EP 1620920 B1
T3 (97) 24 01 2007	2007/04	EP 1623067 B1
T3 (97) 22 11 2006	2006/47	EP 1624807 B1
T3 (97) 13 09 2006	2006/37	EP 1625152 B1
T3 (97) 15 11 2006	2006/46	EP 1626829 B1
T3 (97) 27 09 2006	2006/39	EP 1626857 B1
T3 (97) 22 11 2006	2006/47	EP 1629036 B1
T3 (97) 22 11 2006	2006/47	EP 1629697 B1
T3 (97) 15 11 2006	2006/46	EP 1631160 B1
T3 (97) 27 12 2006	2006/52	EP 1635023 B1

T3 (97) 29 11 2006	2006/48	EP 1640613 B1
T3 (97) 29 11 2006	2006/48	EP 1641178 B1
T3 (97) 15 11 2006	2006/46	EP 1641862 B1
T3 (97) 15 11 2006	2006/46	EP 1641986 B1
T3 (97) 22 11 2006	2006/47	EP 1642097 B1
T3 (97) 31 01 2007	2007/05	EP 1644105 B1
T3 (97) 15 11 2006	2006/46	EP 1644129 B1
T3 (97) 22 11 2006	2006/47	EP 1644236 B1
T3 (97) 06 12 2006	2006/49	EP 1644422 B1
T3 (97) 22 11 2006	2006/47	EP 1644627 B1
T3 (97) 22 11 2006	2006/47	EP 1645407 B1
T3 (97) 15 11 2006	2006/46	EP 1646391 B1
T3 (97) 15 11 2006	2006/46	EP 1646507 B1
T3 (97) 29 11 2006	2006/48	EP 1646593 B1
T3 (97) 08 11 2006	2006/45	EP 1646791 B1
T3 (97) 15 11 2006	2006/46	EP 1647018 B1
T3 (97) 06 12 2006	2006/49	EP 1648630 B1
T3 (97) 29 11 2006	2006/48	EP 1651293 B1
T3 (97) 22 11 2006	2006/47	EP 1651746 B1
T3 (97) 08 11 2006	2006/45	EP 1654419 B1
T3 (97) 27 12 2006	2006/52	EP 1655335 B1
T3 (97) 22 11 2006	2006/47	EP 1656221 B1
T3 (97) 08 11 2006	2006/45	EP 1658395 B1
T3 (97) 13 12 2006	2006/50	EP 1659900 B1
T3 (97) 27 12 2006	2006/52	EP 1660485 B1
T3 (97) 10 01 2007	2007/02	EP 1663991 B1
T3 (97) 15 11 2006	2006/46	EP 1670778 B1
T3 (97) 08 11 2006	2006/45	EP 1701376 B1
T3 (97) 13 12 2006	2006/50	EP 1526294 B1

102

DECYZJE O ODMOWIE UDZIELENIA PATENTU
(wydane po ogłoszeniu o zgłoszeniu)

Poniższe zestawienie zawiera kolejno: numer zgłoszenia wynalazku oraz numer i rok wydania Biuletynu Urzędu Patentowego, w którym zgłoszenie zostało ogłoszone (dla zgłoszeń wydzielonych umieszczono w nawiasie numer zgłoszenia macierzystego).

326601	25/1998	336492	11/2000
328312	06/2000	336510	11/2001
328322	06/1999	336594	14/2000
328686	07/1999	336656	11/2000
331689	19/2000	336657	11/2000
332564	22/1999	336834	12/2000
332565	22/1999	336914	12/2001
332991	24/1999	337271	14/2000
333163	24/2000	337359	14/2000
333410	25/1999	337453	17/2000
333988	26/1999	337454	17/2000
333989	05/2000	337550	14/2001
334000	01/2000	337638	14/2001
334580	03/2001	337734	18/2000
334622	03/2000	337768	15/2001
334895	05/2000	337876	19/2000
335005	05/2001	338081	20/2000
335152	06/2000	338127	20/2000
335471	07/2001	338132	20/2000
335945	07/2000	338191	21/2000
335946	07/2000	338216	21/2000
336064	10/2000	338377	22/2000
336101	08/2000	338525	18/2001
336103	09/2001	338718	19/2001
336286	10/2000	338893	24/2000
336402	10/2000	338925	24/2000
336403	10/2000	339073	25/2000

339408	26/2000	344923	14/2002
339603	22/2001	344924	14/2002
339673	01/2001	344951	15/2002
339933	23/2001	345241	25/2001
340004	02/2001	345276	25/2001
340167	21/2000	345364	26/2001
340207	25/2001	345505	26/2001
340431	04/2001	345567	26/2001
340432	04/2001	345619	01/2002
340551	04/2001	345713	01/2002
340582	04/2001	345760	17/2002
340644	04/2001	345852	02/2002
340765	05/2001	346472	04/2002
340799	05/2001	346537	04/2002
340862	01/2002	346842	05/2002
340888	06/2001	347151	07/2002
341047	07/2001	347268	07/2002
341059	07/2001	347648	25/2002
341162	01/2002	347749	24/2001
341210	07/2001	348064	10/2002
341290	08/2001	348122	10/2002
341679	09/2001	349028	14/2002
341862	10/2001	349046	14/2002
342009	10/2001	349751	18/2002
342065	11/2001	350156	24/2002
342082	11/2001	350291	25/2002
342377	06/2001	351499	08/2003
342477	12/2001	352215	16/2003
342803	14/2001	352216	16/2003
342816	14/2001	352472	17/2003
343068	16/2001	353093	20/2003
343314	17/2001	353173	22/2003
343370	17/2001	353864	24/2003
343649	10/2002	354899	06/2004
343923	19/2001	355673	09/2004
344248	22/2001	355891	11/2004
344349	23/2001	357211	15/2004
344429	13/2002	357392	11/2004
344430	13/2002	362355	21/2004
344460	13/2002	362429	22/2004
344681	24/2001		

103

DECYZJE O UMORZENIU POSTĘPOWANIA (wydane po ogłoszeniu o zgłoszeniu)

Poniższe zestawienie zawiera kolejno: numer zgłoszenia wynalazku oraz numer i rok wydania Biuletynu Urzędu Patentowego, w którym zgłoszenie zostało ogłoszone (dla zgłoszeń wydzielonych umieszczono w nawiasie numer zgłoszenia macierzystego).

321946	06/1998	337257	13/2001
330152	09/1999	337327	17/2000
330168	13/1999	338860	24/2000
332616	22/1999	338978	20/2000
332662	22/1999	339298	25/2000
332966	22/1999	339392	20/2000
333164	24/2000	339788	22/2001
333501	26/1999	339884	22/2000
334836	07/2000	340103	23/2000
335115	05/2001	340123	23/2000
335995	09/2000	340170	24/2001
336110	09/2000	340407	03/2001
336229	13/2000	340422	04/2001
336549	11/2001	340499	04/2001

340574 ^{u)}	26/2001	348297	11/2002
340583	04/2001	349140	14/2002
340766	05/2001	349340	15/2002
340945	01/2001	349606	17/2002
341603	09/2001	349767	19/2002
341758	10/2001	350653	02/2003
342017	10/2001	351745	12/2003
342176	06/2002	352108	15/2003
342220	11/2001	352125	15/2003
342239	12/2001	352879	19/2003
342289	12/2001	352880	19/2003
342294	12/2001	352881	19/2003
342368	12/2001	353202	22/2003
342491	12/2001	353654	22/2003
342621	13/2001	354509	02/2004
342622	13/2001	357473	15/2004
342756	14/2001	357768	15/2004
342760	14/2001	359206	19/2003
342904	08/2002	361223	19/2004
342953	15/2001	365818	01/2005
343122	16/2001	367365	04/2005
343403	17/2001	367594	21/2005
343475	18/2001	368163	06/2005
343688	18/2001	368324	06/2005
345363	26/2001	370267	10/2005
345711	01/2002	370663	11/2005
345797	01/2002	371382	18/2005
346155	03/2002	371743	13/2005
346913	06/2002	372107	14/2005
346943	06/2002	372378	15/2005
347479	08/2002	372410	15/2005
347820	09/2002	372419	15/2005
347822	09/2002	372576	15/2005
347892	09/2002	372596	15/2005
348123	26/2002	372597	15/2005

^{u)} zgłoszenie będzie rozpatrywane jako zgłoszenie wzoru użytkowego

104

DECYZJE STWIERDZAJĄCE WYGAŚNIĘCIE DECYZJI O UDZIELENIU PATENTU

Poniższe zestawienie zawiera kolejno: numer zgłoszenia wynalazku oraz numer i rok wydania Biuletynu Urzędu Patentowego, w którym zgłoszenie zostało ogłoszone (dla zgłoszeń wydzielonych umieszczono w nawiasie numer zgłoszenia macierzystego).

329474	10/1999	335554	08/2000
330327	13/2000	335897	07/2000
330574	14/2000	336129	08/2000
330809	15/1999	336448	10/2000
330831	15/2000	336816	12/2001
331188	17/2000	337310	14/2000
331397	17/2000	338020	16/2001
332012	18/1999	338139	20/2000
332532	22/2000	339018	20/2001
332809	23/2000	339019	20/2001
333327	25/1999	339753	22/2001
334108	26/1999	340180	24/2001
334401	02/2001	340334	03/2001
334402	02/2001	341455	02/2002
334721	04/2001	341717	02/2001
334744	04/2000	347416	24/2002
335238	05/2000	351404	08/2003

105

**WPISY I ZMIANY W REJESTRZE PATENTOWYM
(nieuwzględnione w innych samodzielnych ogłoszeniach)**

Poniższe zestawienie zawiera kolejno: kod rodzaju patentu, numer patentu, datę wpisu, oznaczenie rubryki, w której dokonano wpisu lub zmiany oraz treść wpisu. Poszczególne rubryki rejestru patentowego zawierają następujące dane:

rubryka A - nazwisko i imię albo nazwa, miejsce zamieszkania albo siedziba uprawnionego z patentu (miejscowość, kraj) oraz numer identyfikacji podatkowej NIP, a także numer PESEL albo numer identyfikacyjny REGON, o ile zgłaszający je wskazał,

rubryka B - tytuł wynalazku,

rubryka C - nazwisko i imię twórcy wynalazku oraz jego miejsce zamieszkania (miejscowość, kraj),

rubryka D - prawa ograniczające patent,

rubryka E - wpisy uzupełniające stan prawny patentu (w szczególności patenty dodatkowe, zamiana patentu dodatkowego na patent), a także numer dodatkowego prawa ochronnego, data pierwszego zezwolenia na wprowadzenie produktu na rynek w Rzeczypospolitej Polskiej i Unii Europejskiej oraz oznaczenie organu, który wydał zezwolenie,

rubryka F - wnioski o unieważnienie i sprzeciwy, wnioski o udzielenie dodatkowego prawa ochronnego oraz decyzje dotyczące danego patentu,

rubryka G - data unieważnienia lub data i przyczyna wygaśnięcia patentu, a także data stwierdzenia wygaśnięcia decyzji o udzieleniu dodatkowego prawa ochronnego lub data unieważnienia albo data i przyczyna wygaśnięcia dodatkowego prawa ochronnego.

Uwaga: *Publikacji podlegają: zmiana uprawnionego, twórcy, zmiana nazwy uprawnionego, prawa ograniczające patent, sprostowania istotnych pomyłek.*

(B1) **173443** 2007 01 22 A. Wprowadzono zmianę uprawnionego przez wykreślenie wpisu: Charkiewicz Mikołaj, Lewickie, Polska i dokonanie wpisu: „CHM” Sp. z o.o., Lewickie, Polska 050561656.

(B1) **173360** 2007 01 16 A. Wprowadzono zmianę drugiego uprawnionego przez wykreślenie wpisu: Korpus Marek Andrzej, Warszawa, Polska; Ciszewski Zbigniew Henryk, Warszawa, Polska i dokonanie wpisu: Korpus Marek Andrzej, Warszawa, Polska; Ciszewski Piotr Zbigniew, Warszawa, Polska.

(B1) **173360** 2007 01 16 A. Wprowadzono zmianę uprawnionego przez wykreślenie wpisu: Korpus Marek Andrzej, Warszawa, Polska; Ciszewski Piotr Zbigniew, Warszawa, Polska i dokonanie wpisu: ENCEKO Sp. z o.o., Warszawa, Polska 140340339.

(B1) **176902** 2007 01 23 A. Wprowadzono zmianę nazwy uprawnionego przez wykreślenie wpisu: U.E. Sebald Druck und Verlag GmbH, Nurnberg, Niemcy i dokonanie wpisu: u.e. sebald druck GmbH, Nürnberg, Niemcy.

(B1) **178531** 2007 01 23 A. Wprowadzono zmianę uprawnionego przez wykreślenie wpisu: PKL VERPACKUNGSSYSTEME GMBH, Linnich, Niemcy i dokonanie wpisu: ALPLA Beteiligungs GmbH, Hard, Austria.

(B1) **179351** 2007 01 23 A. Wprowadzono zmianę uprawnionego przez wykreślenie wpisu: Techmo Entwicklungs - und Vertriebs GmbH, Fohnsdorf, Austria i dokonanie wpisu: „ALWAG” Tunnelausbau Gesellschaft m.b.H., Pasching, Austria.

(B1) **180429** 2007 01 23 A. Wprowadzono zmianę uprawnionego przez wykreślenie wpisu: TECHMO ENTWICKLUNGS- UND VERTRIEBS GMBH, Fohnsdorf, Austria i dokonanie wpisu: „ALWAG” Tunnelausbau Gesellschaft m.b.H., Pasching, Austria.

(B1) **180630, 181517** 2007 01 10 A. Wprowadzono zmianę uprawnionego przez wykreślenie wpisu: Szymański Maciej, Poznań, Polska i dokonanie wpisu: „STER” Sp. z o.o. w organizacji, Poznań, Polska 634499891.

(B1) **183731** 2007 01 17 A. Wprowadzono zmianę uprawnionego przez wykreślenie wpisu: Szymkowiak Feliks, Gostyń, Polska i dokonanie wpisu: Naskręt Ilona, Gostyń, Polska.

(B1) **183907** 2007 01 16 A. Wprowadzono zmianę pierwszego uprawnionego przez wykreślenie wpisu: Ciszewski Zbigniew Henryk, Warszawa, Polska; Korpus Marek Andrzej, Warszawa, Polska i dokonanie wpisu: Ciszewski Piotr Zbigniew, Warszawa, Polska; Korpus Marek Andrzej, Warszawa, Polska.

(B1) **183907** 2007 01 16 A. Wprowadzono zmianę uprawnionego przez wykreślenie wpisu: Ciszewski Piotr Zbigniew, Warszawa, Polska; Korpus Marek Andrzej, Warszawa, Polska i dokonanie wpisu: ENCEKO Sp. z o.o., Warszawa, Polska 140340339

(B1) **185256** 2007 01 23 A. Wprowadzono zmianę uprawnionego przez wykreślenie wpisu: TECHMO ENTWICKLUNGS- UND VERTRIEBS GMBH, Fohnsdorf, Austria; ALWAG TUNNELAUSBAU GESELLSCHAFT MBH, Pasching, Austria i dokonanie wpisu: „ALWAG” Tunnelausbau Gesellschaft m.b.H., Pasching, Austria.

(B1) **185660** 2007 01 17 A. Wprowadzono zmianę uprawnionego przez wykreślenie wpisu: Froh House Tech GmbH & Co. KG, Sundern, Niemcy i dokonanie wpisu: Carl Froh GmbH, Sundern, Niemcy.

(B1) **186278** 2007 01 22 A. Wprowadzono zmianę uprawnionego przez wykreślenie wpisu: JANSSEN PHARMACEUTICA N.V., Turnhoutseweg 30, B-2340 Beerse, Belgia i dokonanie wpisu: Tibotec Pharmaceuticals Ltd, Cork, Irlandia.

(B1) **188188** 2007 01 31 A. Wprowadzono zmianę siedziby uprawnionego przez wykreślenie wpisu: Hagepharm GmbH, Flugplatzstrasse 33a, 55126 Mainz-Finthen, Niemcy i dokonanie wpisu: Hagepharm GmbH, Mainz, Niemcy.

(B1) **188188** 2007 01 31 A. Wprowadzono zmianę uprawnionego przez wykreślenie wpisu: Hagepharm GmbH, Mainz, Niemcy i dokonanie wpisu: mibe GmbH Arzneimittel, Brehna, Niemcy.

(B1) **188243** 2007 01 23 A. Wprowadzono zmianę uprawnionego przez wykreślenie wpisu: UHDE GmbH, Friedrich-Uhde-Strasse 15, 44141 Dortmund, Niemcy i dokonanie wpisu: UHDENORA S.p.A., Mediolan, Włochy.

(B1) **188592** 2007 01 22 A. Wprowadzono zmianę uprawnionego przez wykreślenie wpisu: SÖLL GMBH, Seligenweg 10, D-95028 Hof, Niemcy i dokonanie wpisu: Christian Dalloz Holding Deutschland GmbH & Co. KG, Hof, Niemcy.

(B1) **190390, 190476** 2007 01 23 A. Wprowadzono zmianę uprawnionego przez wykreślenie wpisu: TECHMO ENTWICKLUNGS- UND VERTRIEBS GMBH, Fohnsdorf, Austria; ALWAG TUNNELAUSBAU GESELLSCHAFT MBH, Pasching, Austria i dokonanie wpisu: „ALWAG” Tunnelausbau Gesellschaft m.b.H., Pasching, Austria.

(B1) **190737** 2007 01 16 D. Dokonano wpisu: „Na podstawie umowy licencyjnej z dnia 19 sierpnia 2004 r. oraz aneksu do tej umowy z dnia 18 grudnia 2005 r. dokonano wpisu udzielonej licencji pełnej, wyłącznej na korzystanie z wynalazku przez firmę „3-HELISA” Sp. z o.o., Gdynia, Polska na okres 10 lat począwszy od dnia następującego po dniu zawarcia umowy”.

(B1) **190861** 2007 01 22 A. Wprowadzono zmianę uprawnionego przez wykreślenie wpisu: ADIR, Courbevoie Cedex, Francja i dokonanie wpisu: KISSEI PHARMACEUTICAL Company Ltd, Matsumoto City, Japonia.

(B1) **191252** 2007 01 17 A. Wprowadzono zmianę uprawnionego przez wykreślenie wpisu: Froh House Tech GmbH & Co. KG, Sundern, Niemcy i dokonanie wpisu: Carl Froh GmbH, Sundern, Niemcy.

(B1) **191268** 2007 01 31 A. Wprowadzono zmianę nazwy uprawnionego przez wykreślenie wpisu: Elektrownia TURÓW Spółka Akcyjna, Bogatynia, Polska 000021491 i dokonanie wpisu: BOT Elektrownia Turów Spółka Akcyjna, Bogatynia, Polska 000021491.

(B1) **191525** 2007 01 31 A. Wprowadzono zmianę uprawnionego przez wykreślenie wpisu: Grabowicz Włodzimierz, Łódź, Polska i dokonanie wpisu: Grabowicz Janusz, Borki, Polska.

(B1) **192341** 2007 01 23 A. Wprowadzono zmianę uprawnionego przez wykreślenie wpisu: RHODIA LIMITED, Watford, Wielka Brytania i dokonanie wpisu: E.I. du Pont de Nemours and Company, Wilmington, Stany Zjednoczone Ameryki.

(B1) **193363** 2007 01 31 A. Wprowadzono zmianę uprawnionego przez wykreślenie wpisu: Kiżuk Krzysztof, Głogów, Polska i dokonanie wpisu: „CREATOR” Spółka z o.o., Wrocław, Polska 930271489.

(B1) **193707** 2007 01 31 A. Wprowadzono zmianę nazwy drugiego uprawnionego przez wykreślenie wpisu: Politechnika Śląska, Gliwice, Polska 0001637; Elektrownia Opole SA, Brzeziny, Polska i dokonanie wpisu: Politechnika Śląska, Gliwice, Polska 0001637; BOT Elektrownia Opole SA, Brzeziny, Polska 004534371.

(B1) **193707** 2007 01 31 A. Wprowadzono zmianę uprawnionego przez wykreślenie wpisu: Politechnika Śląska, Gliwice Polska 0001637; BOT Elektrownia Opole SA, Brzeziny, Polska 004534371 i dokonanie wpisu: BOT Elektrownia Opole SA, Brzeziny, Polska 004534371.

106

DECYZJE O WYGAŚNIĘCIU PATENTU

Poniższe zestawienie zawiera kolejno: kod rodzaju patentu, numery patentów, które wygasły na podstawie art. 90 ust. 1 pkt 2 - 4 ustawy z dnia 30.06.2000 r. - Prawo własności przemysłowej oraz datę wygaśnięcia patentu.

(B1) 165472	2002 12 10	(B1) 173032	2005 11 09
(B1) 170760	2005 11 04	(B1) 173053	2005 11 11
(B1) 171169	2005 12 29	(B1) 173063	2006 01 27
(B1) 171501	2005 10 22	(B1) 173296	2005 10 13
(B1) 171502	2005 10 05	(B1) 173400	2005 10 15
(B1) 171652	2005 12 29	(B1) 173469	2005 12 01
(B1) 171731	2005 11 05	(B1) 173704	2005 10 26
(B1) 171857	2005 12 20	(B1) 173826	2005 11 02
(B1) 171936	2005 10 13	(B1) 173829	2005 10 12
(B1) 172016	2005 11 17	(B1) 173929	2005 10 28
(B1) 172106	2005 10 18	(B1) 174026	2005 10 19
(B1) 172126	2005 11 22	(B1) 174167	2005 10 28
(B1) 172138	2005 11 13	(B1) 174190	2005 12 16
(B1) 172151	2005 10 28	(B1) 174299	2005 04 28
(B1) 172153	2005 12 21	(B1) 174232	2005 12 03
(B1) 172255	2005 10 07	(B1) 174274	2005 12 29
(B1) 172273	2005 10 15	(B1) 174315	2005 06 29
(B1) 172370	2005 12 16	(B1) 174363	2005 11 15
(B1) 172404	2005 12 13	(B1) 174413	2005 10 26
(B1) 172438	2005 11 09	(B1) 174445	2006 01 28
(B1) 172493	2005 11 02	(B1) 174448	2005 11 02
(B1) 172512	2005 12 13	(B1) 174826	2005 12 23
(B1) 172539	2005 10 27	(B1) 174931	2005 12 29
(B1) 172548	2005 12 14	(B1) 175001	2005 10 11
(B1) 172550	2005 11 30	(B1) 175008	2006 01 14
(B1) 172673	2006 01 12	(B1) 175009	2005 12 29
(B1) 172722	2005 11 04	(B1) 175014	2005 12 22
(B1) 172981	2006 01 26	(B1) 175039	2005 11 19
(B1) 173020	2005 11 10	(B1) 175043	2005 10 19
(B1) 173025	2005 10 29	(B1) 175085	2006 01 05

(B1) 175163	2005 11 26	(B1) 178779	2005 12 21
(B1) 175291	2005 12 15	(B1) 178805	2005 12 18
(B1) 175356	2005 10 04	(B1) 178818	2005 12 27
(B1) 175446	2005 12 06	(B1) 178827	2005 10 12
(B1) 175464	2005 10 21	(B1) 178834	2006 01 23
(B1) 175756	2005 12 23	(B1) 178857	2005 10 20
(B1) 175782	2005 10 14	(B1) 178899	2005 11 22
(B1) 176051	2005 11 15	(B1) 178908	2005 11 20
(B1) 176235	2005 11 25	(B1) 178954	2005 12 09
(B1) 176507	2005 10 16	(B1) 178956	2005 11 23
(B1) 176528	2005 11 25	(B1) 178996	2005 10 10
(B1) 176588	2005 11 09	(B1) 179016	2005 10 06
(B1) 176593	2005 11 25	(B1) 179092	2005 10 27
(B1) 176651	2005 10 06	(B1) 179118	2005 12 06
(B1) 176916	2005 12 17	(B1) 179127	2006 01 31
(B1) 176970	2005 12 13	(B1) 179157	2005 12 22
(B1) 176980	2005 10 25	(B1) 179168	2005 12 10
(B1) 176988	2005 11 09	(B1) 179204	2005 11 15
(B1) 177023	2005 12 29	(B1) 179249	2006 01 23
(B1) 177225	2005 11 20	(B1) 179252	2005 11 27
(B1) 177242	2005 11 17	(B1) 179274	2006 01 09
(B1) 177273	2005 10 24	(B1) 179315	2005 12 13
(B1) 177302	2005 11 02	(B1) 179340	2005 11 29
(B1) 177405	2005 12 15	(B1) 179347	2005 10 20
(B1) 177536	2005 10 04	(B1) 179352	2005 11 03
(B1) 177581	2005 11 29	(B1) 179371	2005 12 20
(B1) 177655	2005 10 05	(B1) 179430	2005 10 06
(B1) 177707	2005 12 22	(B1) 179531	2005 10 03
(B1) 177861	2005 11 17	(B1) 179562	2005 10 25
(B1) 177886	2005 11 12	(B1) 179697	2006 01 09
(B1) 177930	2005 11 28	(B1) 179787	2005 12 11
(B1) 177946	2005 12 22	(B1) 179805	2005 10 10
(B1) 177976	2005 12 05	(B1) 179993	2006 01 31
(B1) 177987	2005 11 13	(B1) 180174	2005 10 20
(B1) 178009	2005 10 25	(B1) 180229	2005 11 06
(B1) 178019	2005 12 08	(B1) 180291	2006 01 11
(B1) 178024	2005 11 25	(B1) 180310	2006 01 30
(B1) 178030	2005 11 07	(B1) 180319	2005 12 15
(B1) 178051	2005 11 24	(B1) 180398	2005 11 30
(B1) 178060	2005 10 31	(B1) 180404	2005 11 17
(B1) 178100	2005 10 04	(B1) 180551	2005 12 29
(B1) 178110	2005 10 10	(B1) 180710	2005 10 06
(B1) 178135	2005 12 03	(B1) 180733	2006 01 18
(B1) 178166	2005 12 27	(B1) 180770	2005 11 22
(B1) 178194	2005 12 06	(B1) 180782	2005 11 22
(B1) 178269	2005 10 30	(B1) 180889	2005 11 04
(B1) 178359	2005 12 11	(B1) 181051	2005 12 08
(B1) 178429	2005 11 06	(B1) 181102	2006 01 28
(B1) 178430	2005 11 07	(B1) 181115	2005 10 30
(B1) 178447	2005 11 20	(B1) 181264	2005 11 07
(B1) 178465	2005 11 30	(B1) 181447	2005 11 06
(B1) 178479	2006 01 04	(B1) 181470	2005 10 25
(B1) 178515	2005 11 12	(B1) 181516	2005 12 14
(B1) 178530	2005 11 13	(B1) 181528	2005 11 30
(B1) 178593	2005 10 12	(B1) 181529	2005 12 16
(B1) 178594	2005 10 12	(B1) 181533	2005 10 17
(B1) 178610	2005 12 15	(B1) 181613	2005 12 05
(B1) 178611	2005 12 15	(B1) 181622	2005 12 21
(B1) 178617	2005 12 15	(B1) 181637	2005 12 21
(B1) 178679	2005 12 30	(B1) 181638	2006 01 28
(B1) 178686	2005 12 30	(B1) 181720	2005 12 21
(B1) 178697	2005 12 16	(B1) 181820	2005 10 06
(B1) 178726	2005 12 08	(B1) 181840	2005 10 25
(B1) 178736	2005 12 20	(B1) 181893	2005 11 13
(B1) 178752	2005 10 31	(B1) 181901	2006 01 09

(B1) 181936	2005 10 24	(B1) 184490	2006 01 26	(B1) 185536	2006 01 23	(B1) 186877	2005 12 03
(B1) 181963	2005 11 27	(B1) 184494	2005 11 03	(B1) 185550	2005 12 11	(B1) 186924	2006 01 19
(B1) 181964	2005 12 21	(B1) 184498	2006 01 02	(B1) 185580	2005 12 01	(B1) 187083	2005 10 26
(B1) 182019	2005 12 11	(B1) 184506	2005 10 26	(B1) 185590	2005 10 09	(B1) 187107	2005 10 15
(B1) 182053	2005 12 07	(B1) 184529	2005 10 22	(B1) 185615	2005 12 23	(B1) 187143	2005 10 08
(B1) 182096	2005 08 29	(B1) 184545	2005 11 20	(B1) 185642	2005 10 21	(B1) 187144	2005 10 22
(B1) 182114	2005 12 01	(B1) 184575	2005 12 17	(B1) 185655	2005 10 03	(B1) 187222	2005 11 03
(B1) 182219	2006 01 26	(B1) 184598	2005 11 13	(B1) 185656	2005 10 03	(B1) 187226	2005 12 17
(B1) 182465	2006 01 24	(B1) 184633	2005 11 02	(B1) 185658	2005 10 30	(B1) 187248	2006 01 06
(B1) 182639	2005 11 21	(B1) 184655	2005 10 24	(B1) 185667	2005 12 11	(B1) 187263	2005 11 19
(B1) 182786	2005 12 07	(B1) 184659	2005 11 22	(B1) 185708	2006 01 22	(B1) 187324	2005 12 11
(B1) 182800	2005 12 14	(B1) 184661	2005 10 03	(B1) 185731	2005 10 06	(B1) 187372	2005 11 10
(B1) 182823	2005 12 22	(B1) 184684	2005 10 29	(B1) 185759	2005 10 01	(B1) 187435	2005 12 22
(B1) 182849	2006 01 25	(B1) 184686	2005 12 21	(B1) 185781	2005 10 01	(B1) 187477	2005 11 21
(B1) 182912	2005 12 14	(B1) 184694	2005 12 12	(B1) 185829	2005 12 18	(B1) 187494	2005 11 12
(B1) 182939	2005 10 07	(B1) 184713	2005 10 22	(B1) 185835	2006 01 22	(B1) 187503	2005 11 13
(B1) 182979	2005 11 05	(B1) 184726	2005 11 26	(B1) 185852	2005 11 02	(B1) 187506	2006 01 28
(B1) 182983	2006 01 31	(B1) 184739	2005 12 02	(B1) 185872	2006 01 29	(B1) 187544	2005 10 30
(B1) 183009	2005 12 05	(B1) 184751	2005 10 13	(B1) 185876	2005 10 03	(B1) 187557	2006 01 12
(B1) 183010	2005 12 05	(B1) 184764	2005 11 10	(B1) 185882	2005 12 09	(B1) 187643	2005 11 10
(B1) 183073	2005 11 18	(B1) 184775	2005 11 13	(B1) 185885	2006 01 14	(B1) 187671	2005 10 28
(B1) 183078	2005 12 04	(B1) 184777	2005 12 08	(B1) 185887	2006 01 28	(B1) 187680	2005 12 12
(B1) 183093	2006 01 24	(B1) 184779	2005 10 24	(B1) 185937	2006 01 14	(B1) 187698	2005 10 13
(B1) 183106	2005 12 19	(B1) 184780	2005 11 19	(B1) 185941	2005 10 02	(B1) 187708	2005 12 14
(B1) 183168	2005 11 28	(B1) 184783	2005 12 30	(B1) 185976	2005 11 07	(B1) 187709	2005 12 14
(B1) 183171	2005 10 14	(B1) 184787	2005 10 28	(B1) 185977	2005 10 02	(B1) 187751	2005 11 11
(B1) 183235	2005 10 23	(B1) 184824	2005 12 01	(B1) 185980	2005 12 03	(B1) 187784	2005 12 19
(B1) 183237	2005 11 28	(B1) 184866	2005 10 30	(B1) 186011	2005 10 03	(B1) 187795	2005 11 10
(B1) 183264	2006 01 24	(B1) 184870	2005 12 03	(B1) 186023	2005 12 23	(B1) 187796	2005 11 17
(B1) 183274	2005 11 27	(B1) 184873	2005 10 10	(B1) 186086	2005 10 14	(B1) 187799	2005 12 30
(B1) 183312	2005 10 07	(B1) 184878	2005 10 17	(B1) 186088	2005 10 21	(B1) 187815	2006 01 06
(B1) 183379	2005 12 14	(B1) 184879	2006 01 09	(B1) 186090	2005 10 23	(B1) 187821	2005 10 10
(B1) 183381	2005 12 09	(B1) 184907	2005 11 05	(B1) 186097	2005 11 27	(B1) 187865	2005 12 12
(B1) 183464	2005 12 17	(B1) 184928	2005 10 22	(B1) 186098	2005 12 02	(B1) 187943	2005 10 09
(B1) 183488	2005 12 03	(B1) 184954	2005 11 18	(B1) 186099	2005 12 08	(B1) 187975	2005 12 31
(B1) 183504	2005 12 02	(B1) 184955	2005 12 13	(B1) 186104	2006 01 28	(B1) 187976	2005 12 31
(B1) 183507	2005 11 25	(B1) 184956	2005 12 24	(B1) 186114	2006 01 07	(B1) 188015	2005 12 10
(B1) 183595	2005 11 07	(B1) 184959	2005 10 28	(B1) 186159	2006 01 15	(B1) 188096	2005 12 18
(B1) 183598	2006 01 30	(B1) 184964	2005 10 29	(B1) 186239	2005 11 29	(B1) 188224	2005 11 04
(B1) 183621	2005 12 11	(B1) 184979	2005 11 24	(B1) 186253	2005 12 31	(B1) 188225	2005 11 04
(B1) 183634	2005 11 07	(B1) 185021	2006 01 21	(B1) 186254	2006 01 02	(B1) 188227	2005 11 10
(B1) 183710	2005 10 23	(B1) 185028	2005 11 05	(B1) 186257	2006 01 14	(B1) 188248	2005 10 27
(B1) 183733	2005 10 23	(B1) 185042	2005 12 13	(B1) 186324	2005 12 09	(B1) 188394	2005 10 01
(B1) 183734	2005 10 23	(B1) 185050	2005 12 12	(B1) 186358	2005 11 26	(B1) 188427	2005 11 19
(B1) 183745	2005 10 23	(B1) 185095	2005 12 31	(B1) 186424	2005 11 25	(B1) 188428	2005 11 19
(B1) 183754	2005 11 18	(B1) 185116	2005 12 16	(B1) 186432	2005 12 19	(B1) 188441	2005 11 25
(B1) 183842	2005 10 09	(B1) 185126	2005 12 17	(B1) 186443	2005 12 22	(B1) 188458	2005 10 08
(B1) 183881	2005 12 05	(B1) 185158	2005 10 15	(B1) 186447	2005 10 22	(B1) 188466	2005 12 19
(B1) 183903	2005 11 18	(B1) 185179	2005 12 19	(B1) 186448	2006 01 13	(B1) 188488	2006 01 15
(B1) 183935	2005 11 07	(B1) 185183	2005 12 19	(B1) 186451	2006 01 30	(B1) 188537	2005 11 21
(B1) 184007	2005 10 03	(B1) 185187	2005 12 05	(B1) 186519	2006 01 05	(B1) 188548	2005 10 13
(B1) 184054	2005 10 24	(B1) 185204	2005 10 31	(B1) 186556	2005 11 24	(B1) 188556	2005 11 27
(B1) 184083	2006 10 01	(B1) 185207	2006 01 12	(B1) 186584	2005 10 16	(B1) 188560	2005 12 18
(B1) 184114	2005 10 24	(B1) 185242	2006 01 20	(B1) 186585	2005 10 20	(B1) 188580	2006 01 31
(B1) 184181	2005 10 17	(B1) 185249	2005 12 10	(B1) 186593	2005 12 29	(B1) 188646	2005 10 15
(B1) 184205	2006 01 27	(B1) 185301	2005 12 24	(B1) 186594	2005 12 29	(B1) 188647	2005 10 27
(B1) 184208	2005 12 11	(B1) 185353	2005 12 30	(B1) 186646	2005 11 10	(B1) 188652	2005 12 30
(B1) 184264	2005 12 31	(B1) 185371	2005 12 15	(B1) 186672	2005 11 12	(B1) 188660	2005 10 15
(B1) 184266	2005 10 28	(B1) 185422	2006 01 17	(B1) 186698	2005 11 19	(B1) 188682	2005 12 30
(B1) 184270	2005 11 20	(B1) 185466	2006 01 25	(B1) 186699	2005 12 17	(B1) 188732	2005 12 31
(B1) 184300	2005 11 26	(B1) 185473	2005 12 30	(B1) 186732	2005 11 21	(B1) 188733	2005 12 31
(B1) 184353	2005 11 18	(B1) 185478	2005 12 19	(B1) 186812	2005 10 21	(B1) 192350	2002 09 06
(B1) 184378	2005 11 02	(B1) 185482	2005 11 19	(B1) 186825	2005 12 12	(B1) 192355	2003 01 12
(B1) 184425	2005 10 30	(B1) 185490	2005 12 09	(B1) 186851	2005 12 22	(B1) 192356	2002 03 03
(B1) 184448	2005 11 28	(B1) 185519	2005 12 19	(B1) 186855	2005 10 28	(B1) 192357	2002 07 29

(B1) 192362	2003 03 02	(B1) 192548	2003 01 26
(B1) 192368	2002 02 10	(B1) 192555	2001 12 23
(B1) 192407	2002 04 27	(B1) 192556	2001 12 23
(B1) 192408	2003 03 20	(B1) 192558	2002 10 20
(B1) 192412	2003 03 28	(B1) 192569	2003 03 17
(B1) 192413	2003 03 24	(B1) 192581	2002 10 27
(B1) 192427	2003 09 21	(B1) 192604	2002 07 22
(B1) 192428	2003 09 21	(B1) 192608	2002 08 24
(B1) 192435	2002 02 19	(B1) 192644	2003 12 29
(B1) 192436	2002 05 06	(B1) 192645	2003 12 29
(B1) 192495	2002 07 26	(B1) 192653	2003 07 05
(B1) 192504	2002 04 26	(B1) 192654	2002 05 05
(B1) 192507	2002 04 20	(B1) 192655	2002 03 18
(B1) 192509	2002 12 31	(B1) 192656	2003 12 27
(B1) 192520	2003 01 14	(B1) 192679	2002 09 24
(B1) 192540	2004 02 14	(B1) 192680	2002 08 26
(B1) 192547	2004 02 13	(B1) 192681	2002 12 16

107

**DECYZJE O ZMIANIE LUB UCHYLENIU DECYZJI
(opublikowanych w Wiadomościach Urzędu Patentowego)**

Poniższe zestawienie zawiera kolejno: numer zgłoszenia wynalazku albo kod i numer patentu, numer i rok wydania Wiadomości Urzędu Patentowego, w którym zmieniona lub uchylona decyzja została ogłoszona oraz datę i treść decyzji, w której zmieniono lub uchylono decyzję poprzednią.

(B1) 164685 02/2006 2006 10 09 uchylono decyzję o wygaśnięciu patentu

B. WZORY UŻYTKOWE

108

UDZIELONE PRAWA OCHRONNE

(od nr 63 035 do nr 63 104)

Y1 (11) **63054** (41) 2005 05 16
(51) **A01F 25/08** (2006.01)
F26B 11/04 (2006.01)
(21) 114970 (22) 2004 08 02
(72) Olczedajewski Lech, Pietrzak Zenon
(73) Bioen Spółka z o.o., Warszawa (PL); , (PL)
(54) Urządzenie do suszenia rozdrobnionego materiału, zwłaszcza pochodzenia roślinnego

Y1 (11) **63073** (41) 2005 07 11
(51) **A01G 9/02** (2006.01)
(21) 114552 (22) 2004 01 05
(76) Madejek Andrzej, Wojniaki (PL)
(54) Pojemnik do uprawy roślin doniczkowych

Y1 (11) **63089** (41) 2005 10 03
(51) **A01G 9/12** (2006.01)
(21) 114719 (22) 2004 03 29
(76) Urbaniak Artur, Marcinowiczki (PL)
(54) Kolumna dla pnączy

Y1 (11) **63098** (41) 2005 05 30
(51) **A41D 13/01** (2006.01)
(21) 114465 (22) 2003 11 18
(76) Franke Halina, Warszawa (PL)
(54) Sygnalizator

Y1 (11) **63065** (41) 2004 05 04
(51) **A45B 23/00** (2006.01)
E04H 1/12 (2006.01)
(21) 113618 (22) 2002 10 23
(76) Litwin Stanisław, Przybysławice (PL)
(54) Parasol kawiarniany, wysięgnikowy

Y1 (11) **63078** (41) 2005 07 25
(51) **A47C 17/13** (2006.01)
(21) 114583 (22) 2004 01 23
(72) Sobczyk Janusz
(73) Sobczyk Janusz Przedsiębiorstwo Produkcyjno-Usługowo-Handlowe YANO, Rybnik (PL)
(54) Mebel tapicerowany

Y1 (11) **63085** (41) 2005 09 19
(51) **A47C 27/00** (2006.01)
(21) 114674 (22) 2004 03 10
(76) Brzozowski Jerzy, Radom (PL); Nowacka Jadwiga, Wrocław (PL)
(54) Siedzisko - materac

Y1 (11) **63038** (41) 2005 11 28
(51) **A47G 33/00** (2006.01)
(21) 114832 (22) 2004 05 17
(72) Dreszer Marian
(73) Dreszer Marian DELTA GRAPHIX, Tarnów (PL)
(54) Karnet okolicznościowy

Y1 (11) **63102** (41) 2003 12 15
(51) **A47K 7/00** (2006.01)
(21) 113280 (22) 2002 06 07
(76) Niewiadomski Cezary, Warszawa (PL)
(54) Urządzenie przenośne do mycia

Y1 (11) **63066** (41) 2004 06 28
(51) **A47L 13/40** (2006.01)
A47L 9/02 (2006.01)
(21) 113760 (22) 2002 12 17
(76) Michalski Krzysztof, Świebodzin (PL)
(54) Zespół ssawko-trzepaczki

Y1 (11) **63091** (41) 2005 11 14
(51) **A47L 9/00** (2006.01)
(21) 114806 (22) 2004 05 05
(76) Madera Bogusław, Rzeszów (PL)
(54) Przystawka do odkurzacza

Y1 (11) **63079** (41) 2005 08 22
(51) **A61G 9/00** (2006.01)
A47K 1/00 (2006.01)
(21) 114612 (22) 2004 02 09
(76) Soliwoda Stanisław, Szczytno (PL)
(54) Pomocnik, zwłaszcza do celów higienicznych

Y1 (11) **63074** (41) 2005 07 11
(51) **A61H 39/04** (2006.01)
(21) 114554 (22) 2004 01 05
(76) Łuciuć Aleksander, Chojnice (PL)
(54) Mata terapeutyczna do akupresury

Y1 (11) **63096** (41) 2005 10 31
(51) **A63G 9/00** (2006.01)
(21) 114784 (22) 2004 04 26
(72) Pawłowski Dariusz, Romańczuk Stanisław
(73) AUTO-MAX S. Romańczuk, D. Pawłowski spółka jawna, Warszawa (PL)
(54) Huśtawka wypoczynkowa

Y1 (11) **63036** (41) 2005 11 14
(51) **B42D 15/02** (2006.01)
(21) 114814 (22) 2004 05 07
(72) Dreszer Marian
(73) Dreszer Marian DELTA GRAPHIX, Tarnów (PL)
(54) Karta okolicznościowa

Y1 (11) **63043** (41) 2005 12 12
(51) **B60N 2/24** (2006.01)
(21) 114859 (22) 2004 06 01
(72) Liberadzki Tomasz
(73) W.A.S. WIETMARSCHER Polska Sp. z o.o., Lubicz (PL)
(54) Fotel składany

Y1 (11) **63072** (41) 2005 06 13
 (51) **B62D 55/26** (2006.01)
 (21) 114487 (22) 2003 12 01
 (72) Szynkarczyk Piotr, Bojanek Ignacy
 (73) Przemysłowy Instytut Automatyki i Pomiarów PIAP, Warszawa (PL)
 (54) Element gumowo-metalowy gąsienicy robota mobilnego

Y1 (11) **63056** (41) 2005 02 07
 (51) **B62D 61/06** (2006.01)
 (21) 114996 (22) 2004 08 11
 (76) Królik Wiesław, Warka (PL)
 (54) Wózek, zwłaszcza do transportu palet skrzyniowych w sadach

Y1 (11) **63055** (41) 2005 02 07
 (51) **B62D 61/10** (2006.01)
 (21) 114995 (22) 2004 08 11
 (76) Królik Wiesław, Warka (PL)
 (54) Wózek transportowy, zwłaszcza do transportu palet skrzyniowych

Y1 (11) **63057** (41) 2005 02 07
 (51) **B62D 61/10** (2006.01)
 (21) 114997 (22) 2004 08 11
 (76) Królik Wiesław, Warka (PL)
 (54) Wózek transportowy, zwłaszcza do transportu palet skrzyniowych w sadach

Y1 (11) **63080** (41) 2005 08 22
 (51) **B63B 21/54** (2006.01)
 (21) 114615 (22) 2004 02 11
 (76) Berndt Włodzimierz, Toruń (PL)
 (54) Bosak cumowniczy

Y1 (11) **63083** (41) 2005 09 19
 (51) **B63H 25/38** (2006.01)
 (21) 114666 (22) 2004 03 05
 (76) Mienkina Czesław, Dąbrowa Górnicza (PL)
 (54) Ster szybrowy z uchylną płetwą

Y1 (11) **63059** (41) 2005 07 11
 (51) **B65D 1/12** (2006.01)
B65D 41/62 (2006.01)
 (21) 115398 (22) 2003 11 20
 (30) 03 03113613 2003 05 08 RU
 (86) 2003 11 20 PCT/RU03/00510
 (87) 2004 07 22 WO04/60756, PCT Gazette nr 29/04
 (76) Nepoklonov Alexandr Anatolievich, Moscow (RU)
 (54) Puszka do napojów

Y1 (11) **63088** (41) 2005 10 03
 (51) **B65D 5/24** (2006.01)
B65D 85/72 (2006.01)
 (21) 114715 (22) 2004 03 29
 (72) Iwanek Michał, Bombola Bogumiń
 (73) SCA Packaging Poland Sp. z o.o., Warszawa (PL)
 (54) Pudełko do pakowania artykułów spożywczych, zwłaszcza pizzy

Y1 (11) **63095** (41) 2005 12 27
 (51) **B65D 83/16** (2006.01)
B65D 83/76 (2006.01)
 (21) 114881 (22) 2004 06 14
 (76) Dudek Celestyn, Strzegom (PL); Dudek Adam, Strzegom (PL); Dudek Jacek, Strzegom (PL)
 (54) Uchwyt dozujący pistoletowy na pojemnik z pianką

Y1 (11) **63090** (41) 2004 11 02
 (51) **B65D 85/60** (2006.01)
B65D 81/36 (2006.01)
 (21) 114775 (22) 2004 04 23
 (30) 03 20030172 2003 04 25 FI
 (72) Riihiluoma Kirsi
 (73) M-real Oyj, Espoo (FI)
 (54) Opakowanie

Y1 (11) **63060** (41) 2005 12 27
 (51) **B65D 85/72** (2006.01)
B65D 43/00 (2006.01)
 (21) 115525 (22) 2005 06 21
 (30) 04 442 2004 06 24 AT
 (72) Richter Christian, Resch Helmut, Reiterer Franz, Niederer Andreas, Fellner Markus
 (73) TEICH Aktiengesellschaft, Weinburg (AT)
 (54) Wieczko do zamykania pojemników z artykułami spożywczymi

Y1 (11) **63064** (41) 2002 07 29
 (51) **B65F 1/14** (2006.01)
B65D 88/60 (2006.01)
B60B 9/00 (2006.01)
 (21) 112921 (22) 2002 01 16
 (30) 01 20100926 2001 01 18 DE
 (72) Termöllen Frank
 (73) AVERMANN Maschinenfabrik GmbH & Co KG, Osnabrück (DE)
 (54) Pojemnik do zbierania surowców wtórnych

Y1 (11) **63044** (41) 2005 12 12
 (51) **B65G 23/00** (2006.01)
E21F 13/02 (2006.01)
 (21) 114860 (22) 2004 06 02
 (72) Brüggemann Reinhold, Pluszynski Andreas, Schürer Karl-Heinz
 (73) DBT GmbH, Lünen (DE)
 (54) Korpus napędu przenośnika zgrzeblowego

Y1 (11) **63101** (41) 2002 11 18
 (51) **B66B 9/02** (2006.01)
 (21) 112187 (22) 2001 05 15
 (76) Burzyński Jerzy, Nieznanice (PL)
 (54) Zespół napędowy dźwigu śrubowego, pionowego

Y1 (11) **63039** (41) 2005 11 28
 (51) **C02F 1/48** (2006.01)
B01D 35/06 (2006.01)
B03C 1/14 (2006.01)
 (21) 114848 (22) 2004 05 27
 (72) Pietrzak Przemysław
 (73) Pietrzak Krzysztof MAGSTER, Chorzów (PL)
 (54) Aktywator magnetyczny

Y1 (11) **63040** (41) 2005 11 28
 (51) **C02F 1/48** (2006.01)
B01D 35/06 (2006.01)
B03C 1/14 (2006.01)
 (21) 114849 (22) 2004 05 27
 (72) Pietrzak Przemysław
 (73) Pietrzak Krzysztof MAGSTER, Chorzów (PL)
 (54) Aktywator magnetyczny

Y1 (11) **63094** (41) 2005 11 28
 (51) **C03B 5/04** (2006.01)
 (21) 114851 (22) 2004 05 27
 (72) Szopa Andrzej, Hejnar Władysław, Piwowar Wacław

(73) Krośnieńskie Huty Szkła KROSNO S.A., Krosno (PL)
 (54) Część wyrobowa wannowego pieca szklarskiego

Y1 (11) **63071** (41) 2005 06 13
 (51) **E01F 13/08** (2006.01)
 (21) 114483 (22) 2003 12 01
 (72) Sikorski Włodzimierz, Wilczyński Piotr
 (73) Przedsiębiorstwo Usługowo-Produkcyjne TOREM Spółka z o.o., Gdynia (PL)
 (54) Podnoszona zaporą drogową

Y1 (11) **63076** (41) 2005 07 25
 (51) **E01F 9/012** (2006.01)
 (21) 114565 (22) 2004 01 12
 (72) Lutomirski Stanisław, Szumny Jan, Gołębiewski Jan, Sobczak Tadeusz
 (73) Instytut Przetwórstwa Tworzyw Sztucznych METALCHEM, Toruń (PL)
 (54) Drogowy słupek prowadzący

Y1 (11) **63068** (41) 2004 12 13
 (51) **E04B 1/68** (2006.01)
E02D 31/00 (2006.01)
E02B 3/16 (2006.01)
 (21) 114110 (22) 2003 06 02
 (76) Kotarba Krzysztof, Wrocław (PL)
 (54) Zespół uszczelniający połączenia elementów budowlanych

Y1 (11) **63075** (41) 2005 07 11
 (51) **E04F 11/00** (2006.01)
E01C 15/00 (2006.01)
 (21) 114560 (22) 2004 01 10
 (72) Mysłowski Włodzimierz, Margański Edward
 (73) E. Margański i Wspólnicy Zakłady Lotnicze Spółka Komandytowa, Bielsko-Biała (PL)
 (54) Podjazd dla niepełnosprawnych

Y1 (11) **63097** (41) 2004 10 18
 (51) **E04H 6/02** (2006.01)
 (21) 114022 (22) 2003 04 17
 (72) Krzysiak Marian, Dziak Sebastian
 (73) Krzysiak Marian, Warszawa (PL); , (PL)
 (54) Parasolowy garaż samochodowy

Y1 (11) **63046** (41) 2005 12 12
 (51) **E05B 15/02** (2006.01)
E05B 17/00 (2006.01)
 (21) 114886 (22) 2004 06 14
 (30) 04 15498 2004 06 02 CZ
 (76) Demcik Martin, Ostrava (CZ)
 (54) Urządzenie zabezpieczające drzwi wejściowe przed włamaniem

Y1 (11) **63093** (41) 2005 11 28
 (51) **E05B 47/00** (2006.01)
 (21) 114833 (22) 2004 05 17
 (76) Chaja Stanisław, Kielce (PL); Suchański Jerzy, Kielce (PL); Wagner Paweł, Kielce (PL)
 (54) Urządzenie do awaryjnego otwierania zamka elektromechanicznego do drzwi

Y1 (11) **63082** (41) 2004 08 23
 (51) **E05D 15/52** (2006.01)
E05C 17/34 (2006.01)
 (21) 114650 (22) 2004 02 25
 (72) Radziejewski Maciej
 (73) WINKHAUS POLSKA Sp. z o.o., Rydzyna (PL)
 (54) Rozwórka okucia obwiedniowego do regulacji uchyłu skrzydła okna lub drzwi

Y1 (11) **63063** (41) 2005 07 11
 (51) **E05D 7/04** (2006.01)
 (21) 115245 (22) 2005 01 13
 (72) Bączek Zbigniew, Kroplewski Zygmunt
 (73) Zakłady Drzewne POLDAN Sp. z o.o., Sławno (PL)
 (54) Zawiasa drzwiowa

Y1 (11) **63047** (41) 2005 12 27
 (51) **E06B 3/42** (2006.01)
 (21) 114888 (22) 2004 06 14
 (72) Iliev Ilko, Moroz Andrzej
 (73) SEVROLL SYSTEM Sp. z o.o., Warszawa (PL)
 (54) Tor dolny systemu, zwłaszcza drzwi przesuwnych

Y1 (11) **63077** (41) 2005 07 25
 (51) **E06B 3/42** (2006.01)
F16S 5/00 (2006.01)
 (21) 114569 (22) 2004 01 12
 (72) Iliev Ilko, Moroz Andrzej
 (73) SEVROLL SYSTEM Sp. z o.o., Warszawa (PL)
 (54) Listwa profilowa, zwłaszcza drzwi przesuwnych

Y1 (11) **63081** (41) 2005 08 22
 (51) **E06B 3/42** (2006.01)
E04B 2/78 (2006.01)
 (21) 114637 (22) 2004 02 19
 (72) Jankowski Andrzej
 (73) KOMANDOR S.A., Radom (PL)
 (54) Kształtownik

Y1 (11) **63100** (41) 2005 10 31
 (51) **E21F 17/00** (2006.01)
B02C 21/00 (2006.01)
 (21) 114782 (22) 2004 04 26
 (72) Solecki Jerzy, Solecki Dominik
 (73) Zakład Produkcyjno-Remontowy KRUSZ-SERWIS Sp. z o.o., Bydgoszcz (PL)
 (54) Zestaw urządzeń stosowanych w procesie kruszenia surowca w postaci kamienia wapiennego, rudy miedzi i innych kopalin

Y1 (11) **63099** (41) 2005 04 04
 (51) **F16D 3/68** (2006.01)
F16D 3/58 (2006.01)
F16D 3/00 (2006.01)
 (21) 114363 (22) 2003 09 23
 (72) Szymański Paweł, Leżała Gabriel, Rzepka Marek, Czubaj Krzysztof
 (73) Kaczor Jerzy Przedsiębiorstwo Jerzy Kaczor, Środa Wielkopolska (PL)
 (54) Tuleja gumowo-metalowa

Y1 (11) **63052** (41) 2005 10 03
 (51) **F16G 3/08** (2006.01)
 (21) 114898 (22) 2004 03 22
 (72) Pająk Jan, Gabryś Grzegorz
 (73) Pająk Jan Zakład Produkcyjno-Usługowy TERMET, Katowice (PL)
 (54) Spinacz płytkowy do łączenia taśm transportowych

Y1 (11) **63067** (41) 2003 12 15
 (51) **F16H 3/06** (2006.01)
 (21) 114039 (22) 2003 04 22
 (72) Kujawski Kazimierz, Mizgała Józef
 (73) P.P.H. TORMEX Sp. z o.o., Gliwice (PL)
 (54) Przekładnia do napędu zasuw na jazach rzecznych i kanałowych

Y1 (11) **63041** (41) 2005 12 12
 (51) **F16L 3/04** (2006.01)
 (21) 114853 (22) 2004 05 28

(76) Gilowski Andrzej, Kraków (PL); Donocik Igor, Kraków (PL)
 (54) Uchwyt do rur i przewodów

Y1 (11) **63042** (41) 2005 12 12

(51) **F16L 3/22** (2006.01)

(21) 114854 (22) 2004 05 28

(76) Gilowski Andrzej, Kraków (PL); Donocik Igor, Kraków (PL)

(54) Uchwyt podwójny do rur i przewodów

Y1 (11) **63058** (41) 2005 09 05

(51) **F16L 55/10** (2006.01)

(21) 115346 (22) 2005 03 08

(76) Kaczmarczyk Tadeusz, Świdnica (PL); Kaczmarczyk Michalina, Świdnica (PL)

(54) Korek do prób ciśnieniowych instalacji rurowej

Y1 (11) **63092** (41) 2005 11 14

(51) **F23L 17/02** (2006.01)

F23J 13/02 (2006.01)

E04F 17/02 (2006.01)

E04H 12/28 (2006.01)

(21) 114823 (22) 2004 05 12

(72) Kołodziej Zenon, Kołodziej Grzegorz, Kołodziej Robert

(73) Kołodziej Zenon, Kraków (PL)

(54) Nasada kominowa

Y1 (11) **63049** (41) 2005 12 27

(51) **F24B 1/181** (2006.01)

(21) 114893 (22) 2004 06 16

(72) Barański Adam, Barański-Czyhur Krzysztof

(73) Barański Adam Firma Produkcyjno-Handlowa ADBAR, Tarnów (PL)

(54) Wolnostojący ogrzewacz pomieszczeń

Y1 (11) **63051** (41) 2005 12 27

(51) **F24B 1/183** (2006.01)

(21) 114895 (22) 2004 06 16

(72) Barański Adam, Barański-Czyhur Krzysztof

(73) Barański Adam Firma Produkcyjno-Handlowa ADBAR, Tarnów (PL)

(54) Wkład kominkowy z obiegiem wodnym

Y1 (11) **63048** (41) 2005 12 27

(51) **F24B 1/185** (2006.01)

(21) 114892 (22) 2004 06 16

(72) Barański Adam, Barański-Czyhur Krzysztof

(73) Barański Adam Firma Produkcyjno-Handlowa ADBAR, Tarnów (PL)

(54) Wkład kominkowy do zabudowy

Y1 (11) **63050** (41) 2005 12 27

(51) **F24B 1/185** (2006.01)

(21) 114894 (22) 2004 06 16

(72) Barański Adam, Barański-Czyhur Krzysztof

(73) Barański Adam Firma Produkcyjno-Handlowa ADBAR, Tarnów (PL)

(54) Wkład kominkowy przeszklony

Y1 (11) **63069** (41) 2005 05 16

(51) **F24C 1/08** (2006.01)

(21) 114448 (22) 2003 11 07

(76) Wroński Andrzej, Podkowa Leśna (PL)

(54) Promiennik grzewczy

Y1 (11) **63037** (41) 2005 11 14

(51) **F24C 15/16** (2006.01)

(21) 114820 (22) 2004 05 11

(76) Kiepiel Marian, Radom (PL)

(54) Ruszt do piekarnika kuchni domowych

Y1 (11) **63053** (41) 2005 12 27

(51) **F24D 19/02** (2006.01)

(21) 114905 (22) 2004 06 21

(72) Gawłowski Roman

(73) INSTAL-PROJEKT Gawłowsky, Ścierzyński Spółka jawna, Włocławek (PL)

(54) Grzejnik uchylny, zwłaszcza do pomieszczeń medycznych

Y1 (11) **63087** (41) 2005 10 03

(51) **F24H 1/52** (2006.01)

(21) 114703 (22) 2004 03 22

(76) Bałka Ryszard, Steniatyn (PL)

(54) Kocioł grzewczy

Y1 (11) **63086** (41) 2005 09 19

(51) **F41H 7/00** (2006.01)

(21) 114679 (22) 2004 03 12

(72) Chabera Zbigniew, Kierys Aleksander, Kubisz Zbigniew, Makulski Henryk, Przerwa Grzegorz

(73) Wojskowe Zakłady Mechaniczne, Siemianowice Śląskie (PL)

(54) Opancerzony pojazd rozpoznawczy

Y1 (11) **63045** (41) 2005 12 12

(51) **G01N 25/00** (2006.01)

D06H 3/00 (2006.01)

(21) 114874 (22) 2004 06 08

(72) Bendkowska Wiesława, Tysiak Janusz, Grafowski Leszek, Blejzyk Albert

(73) Instytut Włókiennictwa, Łódź (PL)

(54) Urządzenie do badania termicznych właściwości tekstyliów odzieżowych

Y1 (11) **63104** (41) 2005 12 12

(51) **G01R 11/04** (2006.01)

(21) 114857 (22) 2004 05 31

(72) Jagusiak Michał, Piętka Zbigniew

(73) Zakład Elektronicznych Urządzeń Pomiarowych POZYTON Sp. z o.o., Częstochowa (PL)

(54) Licznik elektroniczny energii elektrycznej

Y1 (11) **63061** (41) 2002 01 02

(51) **G09F 3/00** (2006.01)

(62) 340865

(21) 116005 (22) 2000 06 19

(72) Kawalec Maria, Kawalec Andrzej, Burzyński Jerzy

(73) Kawalec Andrzej, Warszawa (PL); Kawalec Maria,

Warszawa (PL)

(54) Element znakujący do cechowania drewna

Y1 (11) **63062** (41) 2002 01 02

(51) **G09F 3/00** (2006.01)

(62) 340865

(21) 116006 (22) 2000 06 19

(72) Kawalec Maria, Kawalec Andrzej, Burzyński Jerzy

(73) Kawalec Andrzej, Warszawa (PL); Kawalec Maria,

Warszawa (PL)

(54) Element znakujący do cechowania drewna

Y1 (11) **63035** (41) 2005 12 12

(51) **G09F 3/10** (2006.01)

(21) 114858 (22) 2004 06 01

(76) Szynal Ludmiła Marta, Sękowo (PL)

(54) Warstwowa etykieta samoprzylepna

Y1 (11) **63103** (41) 2005 02 21

(51) **G09F 7/18** (2006.01)

G09F 1/12 (2006.01)**A47F 7/14** (2006.01)

(21) 114282 (22) 2003 08 08

(72) Mastalerz Marcin

(73) MEDIA EXPRESS Sp. z o.o., Warszawa (PL)

(54) Zestaw ekspozycyjny

Y1 (11) **63084** (41) 2005 03 21(51) **H01M 2/02** (2006.01)**F21V 25/12** (2006.01)**H05K 5/06** (2006.01)

(21) 114672 (22) 2004 03 09

(23) 2003 09 09 Międzynarodowe Targi Górnictwa, Energetyki, Metalurgii i Chemii KATOWICE 2003

(72) Sobczyk Henryk, Torchalski Eugeniusz

(73) Fabryka Sprzętu Ratunkowego i Lamp Górniczych FASER spółka akcyjna, Tarnowskie Góry (PL)

(54) Obudowa ładownika akumulatorów

Y1 (11) **63070** (41) 2005 05 30(51) **H05B 3/20** (2006.01)

(21) 114477 (22) 2003 11 28

(76) Wojciechowski Janusz Marian, Łódź (PL)

(54) Elektryczny grzejnik płaszczyznowy

INDEKS UDZIELONYCH PRAW OCHRONNYCH,
WEDŁUG SYMBOLI MKP

Symbol MKP	Nr prawa ochronn.	Symbol MKP	Nr prawa ochronn.
1	2	1	2
A01F 25/08 (2006.01)	63054	B65D 1/12 (2006.01)	63059
A01G 9/02 (2006.01)	63073	B65D 41/62 (2006.01)	63059*
A01G 9/12 (2006.01)	63089	B65D 5/24 (2006.01)	63088
A41D 13/01 (2006.01)	63098	B65D 85/72 (2006.01)	63088*
A45B 23/00 (2006.01)	63065	B65D 83/16 (2006.01)	63095
A47C 17/13 (2006.01)	63078	B65D 83/76 (2006.01)	63095*
A47C 27/00 (2006.01)	63085	B65D 85/60 (2006.01)	63090
A47F 7/14 (2006.01)	63103*	B65D 81/36 (2006.01)	63090*
A47G 33/00 (2006.01)	63038	B65D 85/72 (2006.01)	63060
A47K 7/00 (2006.01)	63102	B65D 43/00 (2006.01)	63060*
A47K 1/00 (2006.01)	63079*	B65D 88/60 (2006.01)	63064*
A47L 13/40 (2006.01)	63066	B65F 1/14 (2006.01)	63064
A47L 9/02 (2006.01)	63066*	B65G 23/00 (2006.01)	63044
A47L 9/00 (2006.01)	63091	B66B 9/02 (2006.01)	63101
A61G 9/00 (2006.01)	63079	C02F 1/48 (2006.01)	63039
A61H 39/04 (2006.01)	63074	C02F 1/48 (2006.01)	63040
A63G 9/00 (2006.01)	63096	C03B 5/04 (2006.01)	63094
B01D 35/06 (2006.01)	63039*	D06H 3/00 (2006.01)	63045*
B01D 35/06 (2006.01)	63040*	E01C 15/00 (2006.01)	63075*
B02C 21/00 (2006.01)	63100*	E01F 13/08 (2006.01)	63071
B03C 1/14 (2006.01)	63039*	E01F 9/012 (2006.01)	63076
B03C 1/14 (2006.01)	63040*	E02B 3/16 (2006.01)	63068*
B42D 15/02 (2006.01)	63036	E02D 31/00 (2006.01)	63068*
B60B 9/00 (2006.01)	63064*	E04B 1/68 (2006.01)	63068
B60N 2/24 (2006.01)	63043	E04B 2/78 (2006.01)	63081*
B62D 55/26 (2006.01)	63072	E04F 11/00 (2006.01)	63075
B62D 61/06 (2006.01)	63056	E04F 17/02 (2006.01)	63092*
B62D 61/10 (2006.01)	63055	E04H 1/12 (2006.01)	63065*
B62D 61/10 (2006.01)	63057	E04H 6/02 (2006.01)	63097
B63B 21/54 (2006.01)	63080	E04H 12/28 (2006.01)	63092*
B63H 25/38 (2006.01)	63083	E05B 15/02 (2006.01)	63046

*) Prawo ochronne oznaczone więcej niż jednym symbolem klasyfikacyjnym. Ogłoszenie dotyczące tego prawa ochronnego można znaleźć pod symbolem klasyfikacyjnym odpowiadającym numerowi bez gwiazdki.

1	2	1	2
E05B 17/00 (2006.01)	63046*	F23L 17/02 (2006.01)	63092
E05B 47/00 (2006.01)	63093	F24B 1/181 (2006.01)	63049
E05C 17/34 (2006.01)	63082*	F24B 1/183 (2006.01)	63051
E05D 15/52 (2006.01)	63082	F24B 1/185 (2006.01)	63048
E05D 7/04 (2006.01)	63063	F24B 1/185 (2006.01)	63050
E06B 3/42 (2006.01)	63047	F24C 1/08 (2006.01)	63069
E06B 3/42 (2006.01)	63077	F24C 15/16 (2006.01)	63037
E06B 3/42 (2006.01)	63081	F24D 19/02 (2006.01)	63053
E21F 13/02 (2006.01)	63044*	F24H 1/52 (2006.01)	63087
E21F 17/00 (2006.01)	63100	F26B 11/04 (2006.01)	63054*
F16D 3/68 (2006.01)	63099	F41H 7/00 (2006.01)	63086
F16D 3/58 (2006.01)	63099*	G01N 25/00 (2006.01)	63045
F16D 3/00 (2006.01)	63099*	G01R 11/04 (2006.01)	63104
F16G 3/08 (2006.01)	63052	G09F 3/00 (2006.01)	63061
F16H 3/06 (2006.01)	63067	G09F 3/00 (2006.01)	63062
F16L 3/04 (2006.01)	63041	G09F 3/10 (2006.01)	63035
F16L 3/22 (2006.01)	63042	G09F 7/18 (2006.01)	63103
F16L 55/10 (2006.01)	63058	G09F 1/12 (2006.01)	63103*
F16S 5/00 (2006.01)	63077*	H01M 2/02 (2006.01)	63084
F21V 25/12 (2006.01)	63084*	H05B 3/20 (2006.01)	63070
F23J 13/02 (2006.01)	63092*	H05K 5/06 (2006.01)	63084*

INDEKS NUMEROWY
UDZIELONYCH PRAW OCHRONNYCH

Nr prawa ochronn.	Symbol MKP	Nr prawa ochronn.	Symbol MKP
1	2	1	2
63035	G09F 3/10 (2006.01)	63070	H05B 3/20 (2006.01)
63036	B42D 15/02 (2006.01)	63071	E01F 13/08 (2006.01)
63037	F24C 15/16 (2006.01)	63072	B62D 55/26 (2006.01)
63038	A47G 33/00 (2006.01)	63073	A01G 9/02 (2006.01)
63039	C02F 1/48 (2006.01)	63074	A61H 39/04 (2006.01)
63040	C02F 1/48 (2006.01)	63075	E04F 11/00 (2006.01)
63041	F16L 3/04 (2006.01)	63076	E01F 9/012 (2006.01)
63042	F16L 3/22 (2006.01)	63077	E06B 3/42 (2006.01)
63043	B60N 2/24 (2006.01)	63078	A47C 17/13 (2006.01)
63044	B65G 23/00 (2006.01)	63079	A61G 9/00 (2006.01)
63045	G01N 25/00 (2006.01)	63080	B63B 21/54 (2006.01)
63046	E05B 15/02 (2006.01)	63081	E06B 3/42 (2006.01)
63047	E06B 3/42 (2006.01)	63082	E05D 15/52 (2006.01)
63048	F24B 1/185 (2006.01)	63083	B63H 25/38 (2006.01)
63049	F24B 1/181 (2006.01)	63084	H01M 2/02 (2006.01)
63050	F24B 1/185 (2006.01)	63085	A47C 27/00 (2006.01)
63051	F24B 1/183 (2006.01)	63086	F41H 7/00 (2006.01)
63052	F16G 3/08 (2006.01)	63087	F24H 1/52 (2006.01)
63053	F24D 19/02 (2006.01)	63088	B65D 5/24 (2006.01)
63054	A01F 25/08 (2006.01)	63089	A01G 9/12 (2006.01)
63055	B62D 61/10 (2006.01)	63090	B65D 85/60 (2006.01)
63056	B62D 61/06 (2006.01)	63091	A47L 9/00 (2006.01)
63057	B62D 61/10 (2006.01)	63092	F23L 17/02 (2006.01)
63058	F16L 55/10 (2006.01)	63093	E05B 47/00 (2006.01)
63059	B65D 1/12 (2006.01)	63094	C03B 5/04 (2006.01)
63060	B65D 85/72 (2006.01)	63095	B65D 83/16 (2006.01)
63061	G09F 3/00 (2006.01)	63096	A63G 9/00 (2006.01)
63062	G09F 3/00 (2006.01)	63097	E04H 6/02 (2006.01)
63063	E05D 7/04 (2006.01)	63098	A41D 13/01 (2006.01)
63064	B65F 1/14 (2006.01)	63099	F16D 3/68 (2006.01)
63065	A45B 23/00 (2006.01)	63100	E21F 17/00 (2006.01)
63066	A47L 13/40 (2006.01)	63101	B66B 9/02 (2006.01)
63067	F16H 3/06 (2006.01)	63102	A47K 7/00 (2006.01)
63068	E04B 1/68 (2006.01)	63103	G09F 7/18 (2006.01)
63069	F24C 1/08 (2006.01)	63104	G01R 11/04 (2006.01)

109

**DECYZJE O ODMOWIE UDZIELENIA
PRAWA OCHRONNEGO
(wydane po ogłoszeniu o zgłoszeniu)**

Poniższe zestawienie zawiera kolejno: numer zgłoszenia wzoru użytkowego oraz numer i rok wydania Biuletynu Urzędu Patentowego, w którym zgłoszenie zostało ogłoszone (dla zgłoszeń wydzielonych lub przekształconych ze zgłoszenia wynalazku umieszczono w nawiasie numer zgłoszenia macierzystego).

112898	14/2003	114668	21/2005
113201	22/2003	114714	20/2005
114235	02/2005	114726	20/2005
114499	12/2005	114744	21/2005
114507	13/2005	114795	23/2005
114564	15/2005	114819	26/2005
114576	14/2004	114846	24/2005
114595	16/2005	115116	09/2005
114647	18/2005	115117	09/2005
114665	20/2005		

110

**DECYZJE O UMORZENIU POSTĘPOWANIA
(wydane po ogłoszeniu o zgłoszeniu)**

Poniższe zestawienie zawiera kolejno: numer zgłoszenia wzoru użytkowego oraz numer i rok wydania Biuletynu Urzędu Patentowego, w którym zgłoszenie zostało ogłoszone (dla zgłoszeń wydzielonych lub przekształconych ze zgłoszenia wynalazku umieszczono w nawiasie numer zgłoszenia macierzystego).

113937	19/2004	114597	16/2005
114405	16/2004	114642	18/2005
114591	16/2005	114774	22/2005

111

**DECYZJE STWIERDZAJĄCE WYGAŚNIĘCIE
DECYZJI O UDZIELENIU PRAWA OCHRONNEGO**

Poniższe zestawienie zawiera kolejno: numer zgłoszenia wzoru użytkowego oraz numer i rok wydania Biuletynu Urzędu Patentowego, w którym zgłoszenie zostało ogłoszone (dla zgłoszeń wydzielonych lub przekształconych ze zgłoszenia wynalazku umieszczono w nawiasie numer zgłoszenia macierzystego).

112332	01/2003	113576	08/2004
112951	16/2003	114082	24/2004
113053	18/2003	114271	03/2005
113110	20/2003	114370	07/2005
113119	20/2003	114372	07/2005
113223	23/2003	114382	08/2005
113273	25/2003	114421	09/2005
113312	25/2003	114425	09/2005
113372	01/2004	114454	10/2005
113411	03/2004	115660(327745)	03/2000
113501	05/2004		

112

**WPISY I ZMIANY W REJESTRZE
PRAW OCHRONNYCH**

(nieuwzględnione w innych samodzielnych ogłoszeniach)

Poniższe zestawienie zawiera kolejno: kod rodzaju prawa, numer prawa ochronnego, datę wpisu, oznaczenie rubryki, w której dokonano wpisu lub zmiany oraz treść wpisu. Poszczególne rubryki rejestru praw ochronnych zawierają następujące dane:

rubryka A - nazwisko i imię albo nazwa, miejsce zamieszkania albo siedziba uprawnionego z prawa ochronnego (miejsco-

wość, kraj) oraz numer identyfikacji podatkowej NIP, a także numer PESEL albo numer identyfikacyjny REGON, o ile zgłaszający je wskazał,

rubryka B - tytuł wzoru użytkowego,

rubryka C - nazwisko i imię twórcy wzoru użytkowego oraz jego miejsce zamieszkania (miejscowość, kraj),

rubryka D - prawa ograniczające prawo ochronne,

rubryka E - wpisy uzupełniające stan prawny prawa ochronnego,

rubryka F - wnioski o unieważnienie i sprzeciwy oraz decyzje dotyczące danego prawa ochronnego,

rubryka G - data unieważnienia lub data i przyczyna wygaśnięcia prawa ochronnego.

Uwaga: Publikacji podlegają: zmiana uprawnionego, twórcy, zmiana nazwy uprawnionego, prawa ograniczające prawo ochronne, sprostowania istotnych pomyłek.

(Y1) **59527** 2007 01 16 A. Wprowadzono zmianę uprawnionego przez wykreślenie wpisu: „Babiński Zygmunt, Zawady Kolonia, Polska” i dokonanie wpisu: „MASPEX LOGISTIC” Sp. z o.o., Wadowice, Polska 120030212”

(Y1) **60118** 2006 11 27 A. Wprowadzono zmianę uprawnionego przez wykreślenie wpisu: „Fabryka Urządzeń Mechanicznych KAMAX S.A., ul. Zielona 2, 37-220 Kańczuga, Polska” i dokonanie wpisu: „KAMAX Sp. z o.o., Kańczuga, Polska 140232012

(Y1) **60281** 2006 11 29 A. Wprowadzono zmianę adresu uprawnionego przez wykreślenie wpisu: „Sobczak Jan, ul. Staszica 34a/5, 75-122 Koszalin, Polska” i dokonanie wpisu: „Sobczak Jan, Koszalin, Polska”

(Y1) **62699** 2006 11 10 A. Wprowadzono zmianę uprawnionego przez wykreślenie wpisu: „Szyling Stanisław, Dzierżoniów, Polska” i dokonanie wpisu: „SOLGAZ Sp. z o.o., Dzierżoniów, Polska 891377832”

(Y1) **62701** 2006 11 13 A. Wprowadzono zmianę uprawnionego przez wykreślenie wpisu: „Włazełko Marian, Zielonka, Polska” i dokonanie wpisu: „Akademia Rolnicza im. Augusta Cieszkowskiego w Poznaniu, Poznań, Polska”

113

DECYZJE O WYGAŚNIĘCIU PRAWA OCHRONNEGO

Poniższe zestawienie zawiera kolejno: kod rodzaju prawa, numery praw ochronnych, które wygasły na podstawie art. 90 ust. 1 pkt 2 - 4 w związku z art. 100 ust. 1 ustawy z dnia 30.06.2000 r. - Prawo własności przemysłowej oraz datę wygaśnięcia prawa ochronnego.

(Y1) 59576	2006 02 26	(Y1) 61526	2006 02 05
(Y1) 59585	2006 02 02	(Y1) 61539	2006 02 27
(Y1) 59606	2006 02 13	(Y1) 61566	2006 02 07
(Y1) 59677	2006 02 12	(Y1) 61581	2005 12 20
(Y1) 59690	2006 02 12	(Y1) 61601	2006 02 28
(Y1) 59719	2006 02 27	(Y1) 61605	2006 02 14
(Y1) 59775	2006 02 05	(Y1) 61626	2006 02 14
(Y1) 59810	2006 02 10	(Y1) 61639	2006 02 14
(Y1) 59919	2006 02 12	(Y1) 61658	2006 02 14
(Y1) 59920	2006 02 12	(Y1) 61659	2006 02 14
(Y1) 59921	2006 02 27	(Y1) 61660	2006 02 26
(Y1) 59922	2006 02 27	(Y1) 62026	2006 02 14
(Y1) 60018	2006 02 17	(Y1) 62314	2006 02 21
(Y1) 60030	2006 02 06	(Y1) 62340	2006 02 07
(Y1) 60219	2006 02 11	(Y1) 62447	2006 02 17
(Y1) 60225	2006 02 16	(Y1) 62448	2006 02 17
(Y1) 60263	2006 02 16	(Y1) 62604	2000 05 28
(Y1) 60335	2006 02 16	(Y1) 62605	2001 02 20
(Y1) 60450	2006 02 25	(Y1) 62618	2005 01 31
(Y1) 60451	2006 02 27	(Y1) 62621	2005 03 08
(Y1) 61462	2006 02 26	(Y1) 62641	2006 01 31
(Y1) 61475	2006 02 04	(Y1) 62669	2002 04 08

C. WZORY PRZEMYSŁOWE

Cyfrowe kody identyfikacyjne (wg normy WIPO ST. 80), które poprzedzają informacje o dokonanej rejestracji oznaczają:

- (11) – numer rejestracji
- (21) – numer zgłoszenia
- (22) – data zgłoszenia
- (30) – pierwszeństwo
- (51) – symbol klasy wzoru przemysłowego
- (54) – określenie przedmiotu wzoru
- (55) – rysunek wzoru lub fotografię wzoru
- (72) – imię i nazwisko twórcy wzoru
- (73) – nazwisko i imię bądź nazwę uprawnionego

114

REJESTRACJA

(od nr 11 027 do nr 11 160)

(51) 19-01 (11) **11027** (22) 2006 01 27 (21) 10146
 (73) DELTA - GRAPHIX Marian Dreszer, Tarnów, (PL)
 (72) Dreszer Marian
 (54) Karta okolicznościowa, zwłaszcza z okazji ślubu
 (55)



Fig. 1

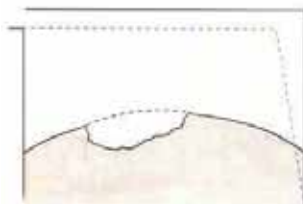

Fig. 2

(51) 08-05 (11) **11028** (22) 2006 08 07 (21) 10072
 (73) Zakład Produkcyjno Usługowy „TARPOL” Bieszke Tadeusz,
 Bydgoszcz, (PL)
 (72) Bieszke Tadeusz
 (54) Tarnik - piła
 (55)



(51) 08-05 (11) **11029** (22) 2006 08 16 (21) 10109
 (73) Zakład Produkcyjno Usługowy „TARPOL” Tadeusz Bieszke,
 Bydgoszcz, (PL)
 (72) Bieszke Tadeusz
 (54) Tarnik uniwersalny
 (55)



(51) 25-01 (11) **11030** (22) 2006 08 12 (21) 10101
 (73) Tabaka Jarosław, Poznań, (PL)
 (72) Tabaka Jarosław
 (54) Korpus złącza
 (55)

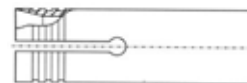

Fig. 1



Fig. 2

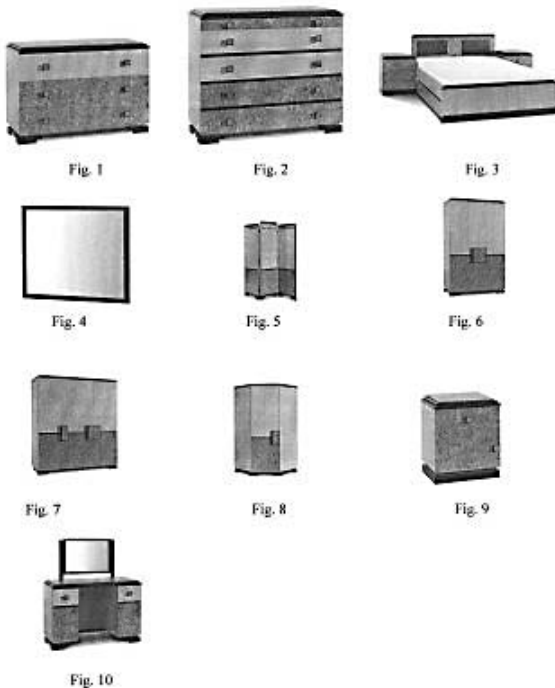

Fig. 3



Fig. 4

(51) 06-01 (11) **11031** (22) 2006 02 10 (21) 9226
 (73) „VOX INDUSTRIE” S.A., Janikowo, (PL)
 (72) Gielniak Krzysztof
 (54) Zestaw mebli
 (55)



(51) 07-02 (11) **11032** (22) 2006 08 07 (21) 10077
 (73) P.P.H.U. - „EL-GRAB” Elżbieta Sosnowska, Grabiec, (PL)
 (72) Sosnowska Elżbieta
 (54) Opiekacz elektryczny
 (55)



(51) 20-03 (11) **11033** (22) 2006 07 11 (21) 9981
 (73) Szytko Michał, Milanówek, (PL)
 (72) Szytko Michał
 (54) Parawan reklamowy
 (55)

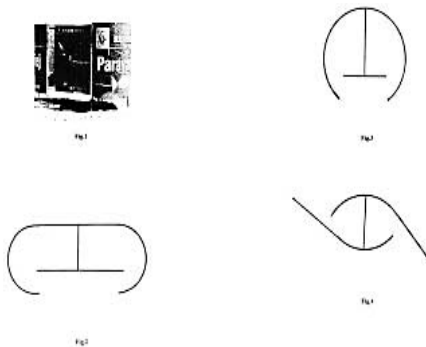

(51) 12-16 (11) **11034** (22) 2006 04 25 (21) 9626
 (30) 2005 10 27 (DE)
 (73) Ford Global Technologies, LLC, Dearborn, (US)
 (72) Wraith Paul

(54) Komplet zderzaków samochodowych
 (55)



(51) 06-06 (11) **11035** (22) 2006 02 28 (21) 9330
 (73) RUSTICANO Piotr Kucharzewski Robert Romian, Gocław, (PL)
 (72) Kucharzewski Piotr, Romian Robert
 (54) Front meblowy
 (55)



(51) 06-05 (11) **11036** (22) 2006 06 13 (21) 9845
 (73) BFM - ETAP Sp. z o.o., Bydgoszcz, (PL)
 (72) Lewandowski Jarosław
 (54) Zestaw wypoczynkowy
 (55)



(51) 11-01 (11) **11037** (22) 2006 05 30 (21) 9773
 (73) Mazurkiewicz Marta, Warszawa, (PL)
 (72) Mazurkiewicz Marta
 (54) Wyroby biżuteryjne
 (55)



(51) 06-05 (11) **11038** (22) 2006 06 13 (21) 9844
 (73) BFM - ETAP Sp. z o.o., Bydgoszcz, (PL)
 (72) Chmielewski Zbigniew

(54) Zestaw wypoczynkowy
(55)



(51) 19-04 (11) **11039** (22) 2006 06 19 (21) 9885
(73) Jastrzębski Arkadiusz, Warszawa, (PL)
(72) Jastrzębski Arkadiusz
(54) Książka do nauki języków obcych
(55)



Fig. 1

(51) 09-03 (11) **11040** (22) 2006 07 31 (21) 10044
(73) VARIANT S.A., Kraków, (PL)
(72) Cholewa Wiesław
(54) Opakowanie do płynów
(55)



(51) 09-03 (11) **11041** (22) 2006 07 31 (21) 10045
(73) VARIANT S.A., Kraków, (PL)
(72) Cholewa Wiesław
(54) Opakowanie do płynów masowych
(55)



Fig. 3



(51) 99-00 (11) **11042** (22) 2006 07 19 (21) 10004
(73) „ROD-DRUK” S.C. Jacek Zeman, Joanna Zeman, Roman Kasperkiewicz, Gabriela Kasperkiewicz, Jasienica, (PL)
(72) Zeman Jacek, Zeman Joanna, Zeman Roman, Zeman Gabriela
(54) Ornament świąteczny
(55)



Fig. 1



Fig. 2

(51) 06-06 (11) **11043** (22) 2006 07 21 (21) 10015
(73) Spółdzielnia S.I.P. Zakład Pracy Chronionej, Krosno, (PL)
(72) Jakubik Dariusz
(54) Ramka ekspozycyjna
(55)



Fig. 1



Fig. 2

(51) 15-04 (11) **11044** (22) 2006 07 21 (21) 10018
(73) POLBUD Wykonawstwo Sp. z o.o., Pakość-Łącko, (PL)
(72) Imiołek Ryszard, Kaptur Ryszard, Gryczmański Maciej
(54) Ubijak ze zbloczem
(55)



(51) 19-01 (11) **11045** (22) 2005 12 30 (21) 10140
(73) DELTA - GRAPHIX Marian Dreszer, Tarnów, (PL)
(72) Dreszer Marian

(54) Karta okolicznościowa
(55)



(51) 19-01 (11) **11046** (22) 2005 12 30 (21) 10141
(73) DELTA - GRAPHIX Marian Dreszer, Tarnów, (PL)
(72) Dreszer Marian
(54) Karta okolicznościowa
(55)



(51) 19-01 (11) **11047** (22) 2005 12 30 (21) 10142
(73) DELTA - GRAPHIX Marian Dreszer, Tarnów, (PL)
(72) Dreszer Marian
(54) Karta okolicznościowa
(55)



(51) 19-01 (11) **11048** (22) 2006 01 05 (21) 10143
(73) DELTA - GRAPHIX Marian Dreszer, Tarnów, (PL)
(72) Dreszer Marian
(54) Karta okolicznościowa
(55)



(51) 08-99 (11) **11049** (22) 2006 07 20 (21) 10005
(73) Fabryka Maszyn Górniczych „Pioma” S.A., Piotrków Trybunalski, (PL)
(72) Cichoń Adam

(54) Szakła
(55)

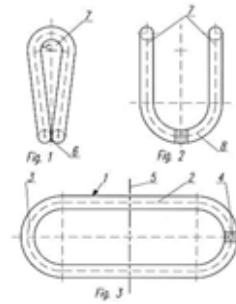

(51) 02-04 (11) **11050** (22) 2006 08 07 (21) 10075
(73) P.P.H. „R-But” Leszek Rozpondek, Rędziny, (PL)
(72) Rozpondek Leszek
(54) Nosek obuwniczy
(55)



(51) 23-02 (11) **11051** (22) 2006 08 28 (21) 10167
(73) Zakład Ceramiki Sanitarnej Stanisław Hybner, Środa Wilkp, (PL)
(72) Hybner Stanisław
(54) Deska sedesowa „PREMIER”
(55)



(51) 15-07 (11) **11052** (22) 2006 07 25 (21) 10024
(73) Kompania Piwowarska S.A., Poznań, (PL)
(72) Wowk Andrzej, Przybylska Adrianna
(54) Lada chłodnicza
(55)

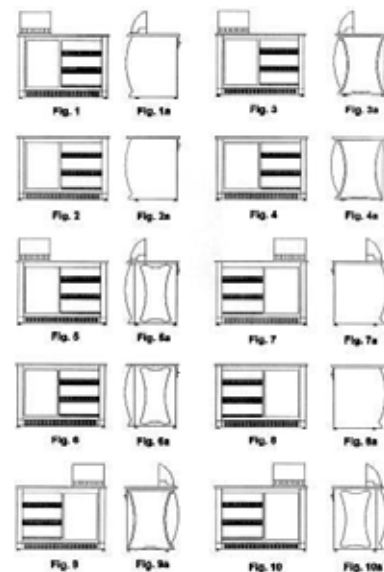

(51) 05-04 (11) **11053** (22) 2006 08 07 (21) 10078
 (73) Przedsiębiorstwo Produkcyjno-Handlowo-Uslugowe
 „ARTMA” Jerzy Kupczak, Częstochowa, (PL)
 (72) Kupczak Jerzy
 (54) Haftowana naszywka na bluzki
 (55)



(51) 30-03 (11) **11054** (22) 2006 06 19 (21) 9866
 (73) Świerc Grzegorz, Lubliniec, (PL)
 (72) Świerc Grzegorz
 (54) Karmnik stojący średni
 (55)



(51) 23-02 (11) **11055** (22) 2006 07 20 (21) 10010
 (30) 2006 03 28 (PL)
 (73) Zakład Ceramiki Sanitarnej Stanisław Hybner, Środa Wlkp., (PL)
 (72) Hybner Stanisław
 (54) Urządzenie kompaktowe Neptun
 (55)



(51) 23-03 (11) **11056** (22) 2006 09 18 (21) 10256
 (73) Gorgiel Jan, Wolsztyn, (PL)
 (72) Gorgiel Jan

(54) Grzejnik rurowy
 (55)

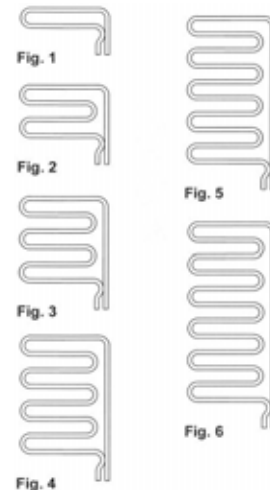

(51) 09-07 (11) **11057** (22) 2006 09 15 (21) 10251
 (73) Sosnowski Arkadiusz, Warszawa, (PL)
 (72) Sosnowski Arkadiusz
 (54) Zamknięcie do butelek
 (55)

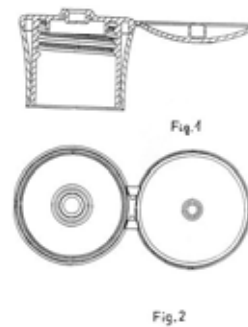

(51) 26-02 (11) **11058** (22) 2006 08 28 (21) 10162
 (73) Huta Szkła Wymiarki S.A., Wymiarki, (PL)
 (72) Wesoły Wojciech, Drejer Andrzej, Kurzawski Tomasz, Nagi Ewa
 (54) Osłona znicza
 (55)

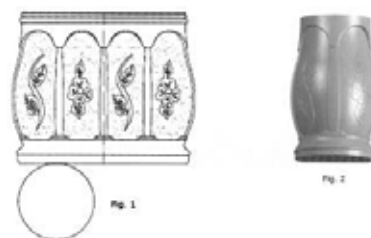

(51) 23-03 (11) **11059** (22) 2006 05 29 (21) 9761
 (30) 2006 03 28 (PL)
 (73) KLIMOSZ Sp. z o.o., Żory, (PL)
 (72) Klimosz Mirosław, Tekla Krzysztof
 (54) Automatyczny kocioł na paliwa z biomasy
 (55)



(51) 01-01 (11) **11060** (22) 2006 07 18 (21) 10000
 (73) „CUPROD” Sp. z o.o., Kluczbork, (PL)
 (72) Kozłowski Krzysztof, Krawczyk Leszek
 (54) Ciasteczko
 (55)



(51) 01-01 (11) **11061** (22) 2006 07 18 (21) 9998
 (73) „CUPROD” Sp. z o.o., Kluczbork, (PL)
 (72) Kozłowski Krzysztof, Krawczyk Leszek
 (54) Ciasteczko
 (55)



Fig.1.



Fig.2.

(51) 01-01 (11) **11062** (22) 2006 07 18 (21) 9999
 (73) „CUPROD” Sp. z o.o., Kluczbork, (PL)
 (72) Kozłowski Krzysztof, Krawczyk Leszek
 (54) Ciasteczko
 (55)



Fig.1.



Fig.2.

(51) 26-02 (11) **11063** (22) 2006 08 08 (21) 10083
 (73) Zakład Produkcyjno - Handlowo - Usługowy „FORMES TOYS”
 Grzegorz Chudy, Wręczyca Wielka, (PL)
 (72) Chudy Joanna, Chudy Grzegorz
 (54) Znicz z uchwytami
 (55)



Fig.1

(51) 26-02 (11) **11064** (22) 2006 08 08 (21) 10082
 (73) Zakład Produkcyjno - Handlowo - Usługowy „FORMES TOYS”
 Grzegorz Chudy, Wręczyca Wielka, (PL)
 (72) Chudy Joanna, Chudy Grzegorz

(54) Znicz
 (55)



Fig.1

(51) 09-03 (11) **11065** (22) 2006 08 10 (21) 10093
 (73) „BEAUTICA” Sylwia Pfajfer, Łódź, (PL)
 (72) Pfajfer Sylwia
 (54) Zestaw opakowań
 (55)



Fig. 1 Fig. 2 Fig. 3 Fig. 4

(51) 06-03 (11) **11066** (22) 2006 09 01 (21) 10192
 (73) Przedsiębiorstwo Produkcyjno-Usługowo-Handlowe
 „Meblostyl” Ewa Wiecha, Smarchowice Wielkie, (PL)
 (72) Wiecha Tomasz
 (54) Stolik
 (55)



Fig.1

Fig.2



Fig.3

Fig.4

(51) 09-07 (11) **11067** (22) 2006 09 05 (21) 10201
 (73) FOB - DECOR Sp. z o.o., Zawiercie, (PL)
 (72) Ociepa Tomasz
 (54) Zamknięcie do butelek
 (55)



Fig. 1

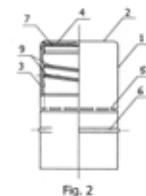

Fig. 2

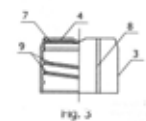
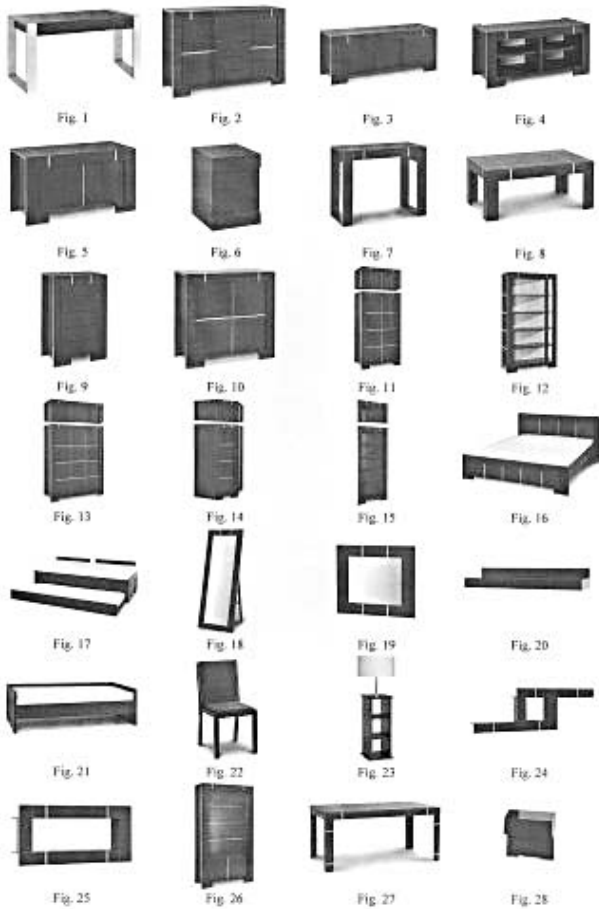

Fig. 3

(51) 06-01 (11) **11068** (22) 2006 02 16 (21) 9258
 (73) „VOX INDUSTRIE” S.A., Janikowo, (PL)

(72) Gielniak Krzysztof
(54) Zestaw mebli
(55)



(51) 07-01 (11) **11069** (22) 2006 06 27 (21) 9916
(73) Zakłady Ceramiczne „BOLESŁAWIEC” w Bolesławcu Sp. z o.o., Bolesławiec, (PL)
(72) Pięta Ewa, Bany-Kozłowska Janina, Kozłowska-Trojnar Barbara
(54) Zestaw naczyń stołowych
(55)



(51) 13-03 (11) **11070** (22) 2006 08 31 (21) 10183
(73) APATOR S.A., Toruń, (PL)
(72) Aleksy Mirosław, Pohulajewski Zbigniew, Aleksy Małgorzata

(54) Ogranicznik przepięć
(55)

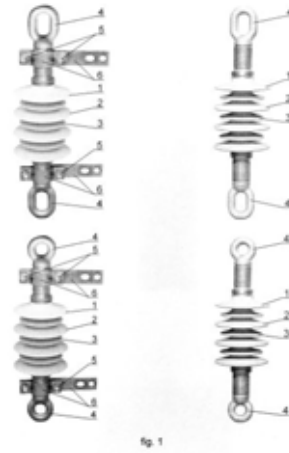

(51) 01-01 (11) **11071** (22) 2006 06 30 (21) 9938
(73) Wytwórnia Cukierniczo-Piekarnicza Piotr Kudelski, Ładna, (PL)
(72) Kudelski Piotr
(54) Paluszek z ciasta parzonego
(55)



(51) 09-01 (11) **11072** (22) 2006 07 10 (21) 9971
(73) „TREND GLASS” Sp. z o.o., Radom, (PL)
(72) Bernady Łukasz
(54) Pojemnik
(55)



(51) 06-01 (11) **11073** (22) 2006 02 10 (21) 10296
(73) „VOX INDUSTRIE” S.A., Janikowo, (PL)
(72) Gielniak Krzysztof
(54) Zestaw mebli
(55)

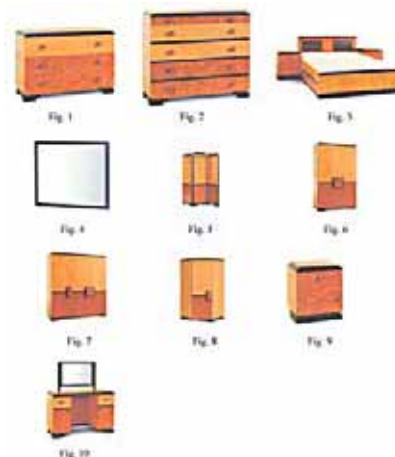

(51) 23-02 (11) **11074** (22) 2006 08 16 (21) 10111
 (30) 2006 03 28 (PL)
 (73) Zakład Ceramiki Sanitarnej Stanisław Hybner, Środa Wlkp, (PL)
 (72) Hybner Stanisław
 (54) Bidet wiszący
 (55)



Fig. 3

(51) 23-02 (11) **11075** (22) 2006 08 10 (21) 10091
 (30) 2006 03 28 (PL)
 (73) Zakład Ceramiki Sanitarnej Stanisław Hybner, Środa Wlkp, (PL)
 (72) Hybner Stanisław
 (54) Umywalka Retro 55
 (55)

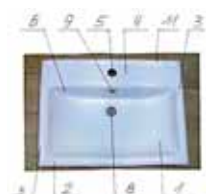
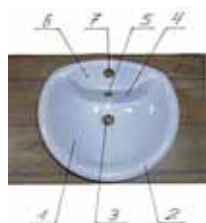

Fig. 1

(51) 23-02 (11) **11076** (22) 2006 08 08 (21) 10081
 (30) 2006 03 28 (PL)
 (73) Zakład Ceramiki Sanitarnej Stanisław Hybner, Środa Wlkp, (PL)
 (72) Hybner Stanisław
 (54) Umywalka nablatowa Bella 45
 (55)



(51) 23-02 (11) **11077** (22) 2006 08 16 (21) 10112
 (30) 2006 03 28 (PL)
 (73) Zakład Ceramiki Sanitarnej Stanisław Hybner, Środa Wlkp, (PL)
 (72) Hybner Stanisław
 (54) Pokrywa do bidetu
 (55)



(51) 23-02 (11) **11078** (22) 2006 08 16 (21) 10113
 (30) 2006 03 28 (PL)
 (73) Zakład Ceramiki Sanitarnej Stanisław Hybner, Środa Wlkp, (PL)
 (72) Hybner Stanisław

(54) Postument typu Retro
 (55)



(51) 23-02 (11) **11079** (22) 2006 08 16 (21) 10114
 (30) 2006 03 28 (PL)
 (73) Zakład Ceramiki Sanitarnej Stanisław Hybner, Środa Wlkp, (PL)
 (72) Hybner Stanisław
 (54) Miska ustępowa lejowo-wisząca
 (55)



(51) 09-03 (11) **11080** (22) 2006 07 24 (21) 10020
 (73) Przedsiębiorstwo Produkcyjno-Handlowo-Usługowe
 „ZORZA” S.A., Warszawa, (PL)
 (72) Olesiński Jerzy, Zawistowski Bogdan
 (54) Pojemnik
 (55)



(51) 11-04 (11) **11081** (22) 2006 07 13 (21) 9988
 (73) „DRUTPOL” Wiesław Rutkowski, Przedsiębiorstwo
 Produkcyjno-Handlowo-Usługowe, Łódź, (PL)
 (72) Rutkowski Wiesław
 (54) Drut do osadzania sztucznych kwiatów
 (55)



(51) 23-02 (11) **11082** (22) 2006 08 11 (21) 10096
 (30) 2006 03 28 (PL)
 (73) Zakład Ceramiki Sanitarnej Stanisław Hybner, Środa Wlkp., (PL)
 (72) Hybner Stanisław

(54) Umywalka Fiord 40 nablatowa
(55)

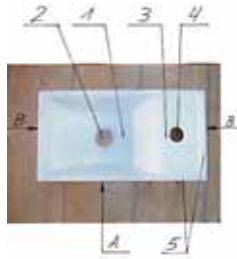

(51) 07-01 (11) **11083** (22) 2006 06 27 (21) 9917
(73) Zakłady Ceramiczne „BOLESŁAWIEC” w Bolesławcu Sp. z o.o., Bolesławiec, (PL)

(72) Bany-Kozłowska Janina, Pachom Andrzej

(54) Zestaw naczyń stołowych

(55)



(51) 07-02 (11) **11084** (22) 2006 06 27 (21) 9919
(73) Zakłady Ceramiczne „BOLESŁAWIEC” w Bolesławcu Sp. z o.o., Bolesławiec, (PL)

(72) Dwojak-Rogus Magdalena, Małoszyc Marta, Pachom Andrzej

(54) Zestaw rondla z podgrzewaczem i zegarem

(55)



(51) 09-03 (11) **11085** (22) 2005 07 04 (21) 8129
(73) Grabowski Wiesław, Łódź, (PL)

(72) Grabowska Izabela

(54) Komplet opakowań na papierosy

(55)

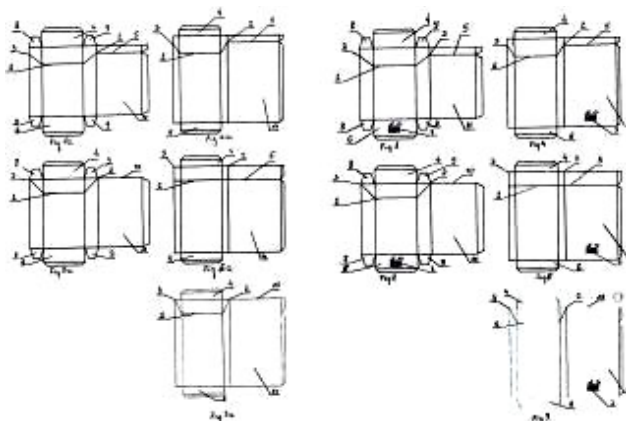

(51) 06-01 (11) **11086** (22) 2006 02 16 (21) 10297
(73) „VOX INDUSTRIE” S.A., Janikowo, (PL)

(72) Gielniak Krzysztof
(54) Zestaw mebli
(55)



(51) 24-04 (11) **11087** (22) 2006 08 04 (21) 10069
(73) Zakład Elektromechaniczny „ERHEM” Sp.J. Stefan Rozmysłowski, Józef Hończak, Teresa Hończak, Dębica, (PL)

(72) Hończak Józef

(54) Aparat modułowy otwarty

(55)



(51) 23-03 (11) **11088** (22) 2006 07 05 (21) 9953
(73) AIC S.A., Gdynia, (PL)

(72) Siemieńczuk Tomasz

(54) Lamelowy wymiennik ciepła do podgrzewaczy płynów

(55)



(51) 23-02 (11) **11089** (22) 2006 08 11 (21) 10097
(30) 2006 03 28 (PL)

(73) Zakład Ceramiki Sanitarnej Stanisław Hybner, Środa Wlkp., (PL)

(72) Hybner Stanisław
 (54) Umywalka Retro 78
 (55)



(51) 01-01 (11) **11090** (22) 2006 06 06 (21) 9813
 (73) Łuksza Jerzy, Opacz Mała, (PL)
 (72) Łuksza Jerzy
 (54) Ciastka
 (55)

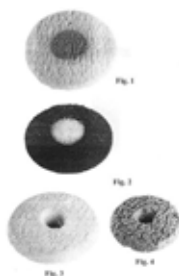

(51) 19-02 (11) **11091** (22) 2006 08 25 (21) 10154
 (30) 2006 02 28 (JP)
 (30) 2006 02 28 (JP)
 (73) Brother Industries, Ltd., Nagoya-shi, (JP)
 (72) Hattori Shingo
 (54) Pojemnik atramentu
 (55)

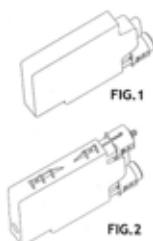

(51) 09-03 (11) **11092** (22) 2006 07 10 (21) 9964
 (73) „ESMARK” Sp. z o.o., Gliwice, (PL)
 (72) Baczkowski Piotr
 (54) Opakowanie wyrobów
 (55)

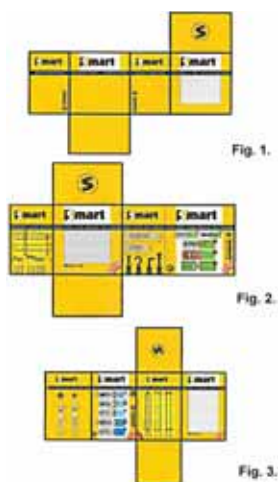

(51) 15-99 (11) **11093** (22) 2006 05 22 (21) 9729
 (73) Ośrodek Badawczo-Rozwojowy Podstaw Technologii
 i Konstrukcji Maszyn TEKOMA, Warszawa, (PL)
 (72) Lenczewski-Samotyja Jerzy
 (54) Automat montażowo-pakujący kołki rozporowe
 (55)



(51) 23-01 (11) **11094** (22) 2006 07 21 (21) 10017
 (73) Kaczmarczyk Tadeusz, Świdnica, (PL); Kaczmarczyk Michalina,
 Świdnica, (PL)
 (72) Kaczmarczyk Tadeusz, Kaczmarczyk Michalina
 (54) Osadnik rynnowy
 (55)

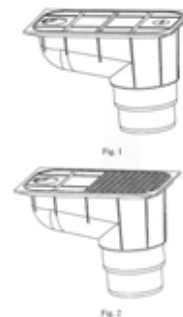

(51) 09-01 (11) **11095** (22) 2006 07 10 (21) 9972
 (73) „TREND GLASS” Sp. z o.o., Radom, (PL)
 (72) Bernady Łukasz
 (54) Pojemnik
 (55)

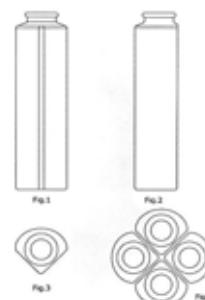

(51) 09-01 (11) **11096** (22) 2006 07 10 (21) 9973
 (73) „TREND GLASS” Sp. z o.o., Radom, (PL)
 (72) Bernady Łukasz
 (54) Pojemnik
 (55)



(51) 09-01 (11) **11097** (22) 2006 07 10 (21) 9974
 (73) „TREND GLASS” Sp. z o.o., Radom, (PL)
 (72) Bernady Łukasz
 (54) Pojemnik
 (55)



Fig. 1



Fig. 2

(51) 19-01 (11) **11098** (22) 2005 12 30 (21) 9045
 (73) DELTA-GRAPHIX Marian Dreszer, Tarnów, (PL)
 (72) Dreszer Marian
 (54) Karta okolicznościowa
 (55)



(51) 06-07 (11) **11099** (22) 2006 05 28 (21) 9748
 (73) ERGO-PAUL GIEMZA Spółka Jawna, Warszawa, (PL)
 (72) Giemza Paweł
 (54) Oprawa obrazu
 (55)



Fig. 1



Fig. 2



Fig. 3



Fig. 4

(51) 06-07 (11) **11100** (22) 2006 05 28 (21) 9749
 (73) ERGO-PAUL GIEMZA Spółka Jawna, Warszawa, (PL)
 (72) Giemza Paweł

(54) Oprawa obrazu
 (55)



Fig. 1



Fig. 2



Fig. 3



Fig. 4

(51) 06-07 (11) **11101** (22) 2006 05 28 (21) 9750
 (73) ERGO-PAUL GIEMZA Spółka Jawna, Warszawa, (PL)
 (72) Giemza Paweł
 (54) Oprawa obrazu
 (55)



Fig. 1

Fig. 2



Fig. 3



Fig. 4



Fig. 5

(51) 06-07 (11) **11102** (22) 2006 05 28 (21) 9751
 (73) ERGO-PAUL GIEMZA Spółka Jawna, Warszawa, (PL)
 (72) Giemza Paweł
 (54) Oprawa obrazu
 (55)



Fig. 1

Fig. 2



Fig. 3

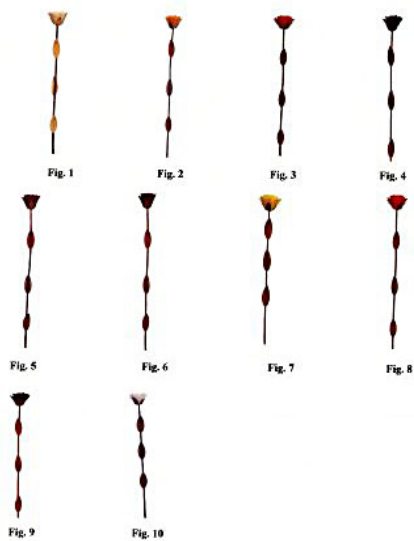

Fig. 4



Fig. 5

(51) 11-04 (11) **11103** (22) 2006 05 31 (21) 9776
 (73) Skaba Arkadiusz, Rzeszów, (PL)
 (72) Skaba Arkadiusz
 (54) Sztuczny kwiat
 (55)



(51) 99-00 (11) **11104** (22) 2006 07 10 (21) 9968
 (73) REPORTER Sp. z o.o., Chorzów, (PL)
 (72) Klimek Mariusz
 (54) Przeszycie kieszeni
 (55)



(51) 23-02 (11) **11105** (22) 2006 09 17 (21) 10254
 (73) Szymański Kazimierz, Warszawa, (PL)
 (72) Szymański Kazimierz
 (54) Pokrywa deski sedesowej
 (55)



(51) 06-04 (11) **11106** (22) 2006 09 05 (21) 10200
 (73) F.H. ART-OPTICAL Arkadiusz Szłapa, Krzczonów, (PL)
 (72) Szłapa Arkadiusz
 (54) Szafka wystawiennicza
 (55)



(51) 19-01 (11) **11107** (22) 2006 01 05 (21) 10144
 (73) DELTA - GRAPHIX Marian Dreszer, Tarnów, (PL)
 (72) Dreszer Marian
 (54) Karta okolicznościowa
 (55)

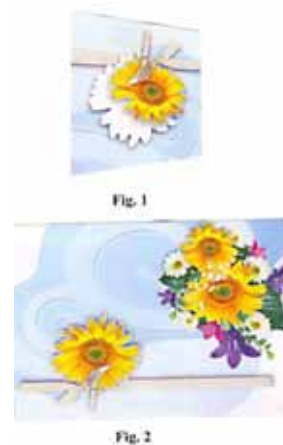

(51) 19-01 (11) **11108** (22) 2006 01 05 (21) 10145
 (73) DELTA - GRAPHIX Marian Dreszer, Tarnów, (PL)
 (72) Dreszer Marian
 (54) Karta okolicznościowa
 (55)



(51) 25-02 (11) **11109** (22) 2006 07 21 (21) 10013
 (73) KĘDZIORA Sp. z o.o., Sochaczew, (PL)
 (72) Kędziora Stanisław
 (54) Drzwi metalowe
 (55)



(51) 11-02 (11) **11110** (22) 2006 09 05 (21) 10211
 (73) AMR CAMPANIA Lech Sikora, Jastrzębie Zdrój, (PL)
 (72) Sikora Lech

(54) Rzeźba przestrzenna w postaci anioła
(55)

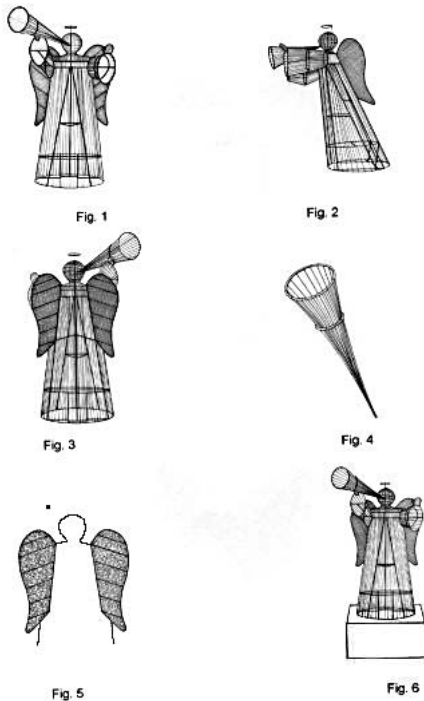

(51) 06-07 (11) **11111** (22) 2006 05 29 (21) 9752
(73) Dubiel Vitrum Zakład Szklarski Andrzej Dubiel, Rabka Zdrój, (PL)
(72) Dubiel Andrzej
(54) Podświetlane lustro
(55)



(51) 06-07 (11) **11112** (22) 2006 05 29 (21) 9753
(73) Dubiel Vitrum Zakład Szklarski Andrzej Dubiel, Rabka Zdrój, (PL)
(72) Dubiel Andrzej
(54) Podświetlane lustro
(55)



(51) 06-07 (11) **11113** (22) 2006 05 29 (21) 9754
(73) Dubiel Vitrum Zakład Szklarski Andrzej Dubiel, Rabka Zdrój, (PL)
(72) Dubiel Andrzej
(54) Podświetlane lustro
(55)



(51) 25-02 (11) **11114** (22) 2006 07 10 (21) 9970
(73) Firma WIR-PLAST Rafał Więcek, Babienice, (PL)
(72) Więcek Rafał

(54) Pierścieniowy kominek wentylacyjny
(55)



(51) 06-07 (11) **11115** (22) 2006 05 29 (21) 9755
(73) Dubiel Vitrum Zakład Szklarski Andrzej Dubiel, Rabka Zdrój, (PL)
(72) Dubiel Andrzej
(54) Podświetlane lustro
(55)



(51) 24-04 (11) **11116** (22) 2006 05 30 (21) 9767
(73) Cuprum Business Center Sp. z o.o., Wrocław, (PL)
(72) Choroszy Dariusz, Małkowski Marek
(54) Szyna przegubowa protezy
(55)

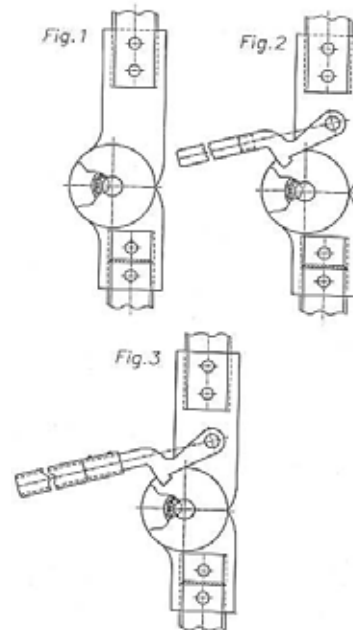

(51) 23-01 (11) **11117** (22) 2006 05 16 (21) 9704
(73) Przedsiębiorstwo Produkcyjno-Handlowe Piotr i Wojciech Reszka S. C. , Ujazd, (PL)
(72) Reszka Piotr, Reszka Wojciech

(54) Skośna ściana przepustu
(55)

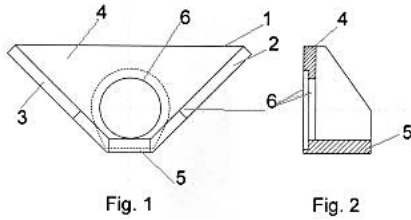

(51) 23-01 (11) **11118** (22) 2006 06 06 (21) 9817
(73) CARBOSPEC s.c. Czesław Spyra, Mirosław Jaśniok, Mikołów, (PL)
(72) Spyra Czesław, Jaśniok Mirosław
(54) Element instalacji do cieczi lub gazów
(55)

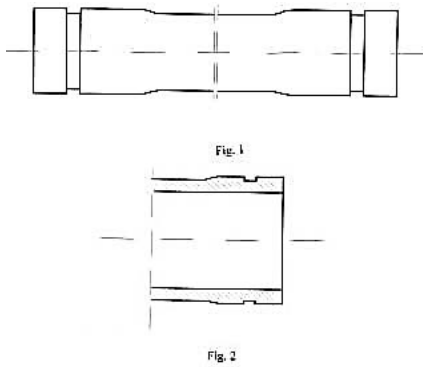

(51) 09-03 (11) **11119** (22) 2006 07 24 (21) 10021
(73) Laboratorium Kosmetyczne Dr Irena Eris S.A., Piaseczno, (PL)
(72) Sobińska Magdalena, Maciejewska Małgorzata
(54) Pojemnik
(55)



(51) 09-05 (11) **11120** (22) 2006 07 24 (21) 10022
(73) Laboratorium Kosmetyczne Dr Irena Eris S.A., Piaseczno, (PL)
(72) Sobińska Magdalena, Maciejewska Małgorzata

(54) Tuba
(55)



(51) 09-03 (11) **11121** (22) 2006 07 24 (21) 10023
(73) Laboratorium Kosmetyczne Dr Irena Eris S.A., Piaseczno, (PL)
(72) Sobińska Magdalena, Maciejewska Małgorzata
(54) Pojemnik z główką rozpylającą
(55)



(51) 23-02 (11) **11122** (22) 2006 07 17 (21) 9991
(30) 2006 03 28 (PL)
(73) Zakład Ceramiki Sanitarnej Stanisław Hybner, Środa Wlkp., (PL)
(72) Hybner Stanisław
(54) Urządzenie kompaktowe /Niagara/
(55)

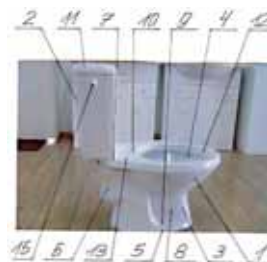

(51) 23-02 (11) **11123** (22) 2006 07 17 (21) 9994
 (30) 2006 03 28 (PL)
 (73) Zakład Ceramiki Sanitarnej Stanisław Hybner, Środa Wlkp., (PL)
 (72) Hybner Stanisław
 (54) Kratka otworu przelewowego
 (55)



Fig. 1

(51) 08-06 (11) **11124** (22) 2006 09 13 (21) 10242
 (73) PW ALNET Zbigniew Banach, Sosnowiec, (PL); „Ewald Tadeusz Laskowski” Tadeusz Laskowski, Sulejówkę, (PL); AXA-MAG Sp. z o.o., Siewierz, (PL)
 (72) Banach Zbigniew, Laskowski Tadeusz
 (54) Klamka, zwłaszcza do okien
 (55)



(51) 09-03 (11) **11125** (22) 2006 07 20 (21) 10012
 (73) Przedsiębiorstwo Produkcyjno-Handlowo-Uslugowe „ZORZA” S.A., Warszawa, (PL)
 (72) Olesiński Jerzy, Zawistowski Bogdan
 (54) Pojemnik
 (55)



Fig. 1

(51) 99-00 (11) **11126** (22) 2006 07 07 (21) 9963
 (73) Zeelandia Sp. z o.o., Tarnowo Podgórne, (PL)
 (72) Fasiński Bartosz, Meijer Nawojka
 (54) Tacka z chlebkami
 (55)



(51) 06-05 (11) **11127** (22) 2006 05 30 (21) 9770
 (73) Zakłady Meblarskie MEBLOTAP S.A., Chełm, (PL)
 (72) Kuczyński Sławomir
 (54) Komplet wypoczynkowy
 (55)

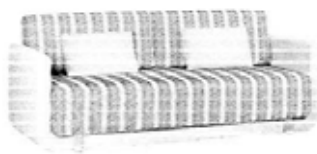

Fig. 1

(51) 20-02 (11) **11128** (22) 2006 06 30 (21) 9937
 (73) Beyger Krzysztof, Piaseczno, (PL)
 (72) Beyger Krzysztof

(54) Bilonownica
 (55)



Fig. 1

(51) 07-02 (11) **11129** (22) 2006 07 31 (21) 10043
 (73) „ZAAX PROJEKT” Piotr Bąbel, Inowrocław, (PL)
 (72) Bąbel Piotr
 (54) Ścienne blok magnetyczny do noży kuchennych
 (55)

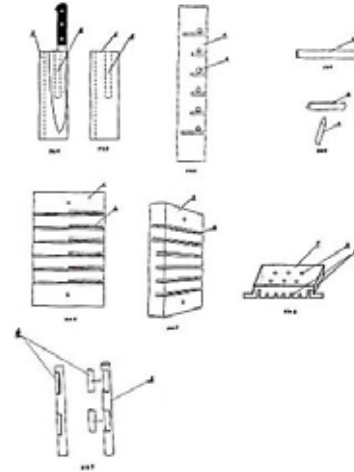

(51) 06-04 (11) **11130** (22) 2006 08 03 (21) 10066
 (73) Wireland S.A. Wyroby Gospodarstwa Domowego, Bytów, (PL)
 (72) Cichosz Kazimierz
 (54) Regał sklepowy
 (55)

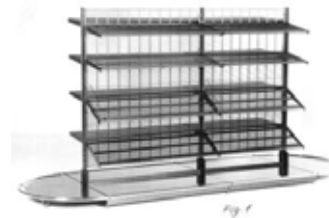

Fig. 1

(51) 08-07 (11) **11131** (22) 2006 08 08 (21) 10079
 (73) Prościński Jerzy, Gdańsk, (PL)
 (72) Prościński Jerzy
 (54) Zespół blokady antywłamaniowej okien i drzwi zewnętrznych
 (55)

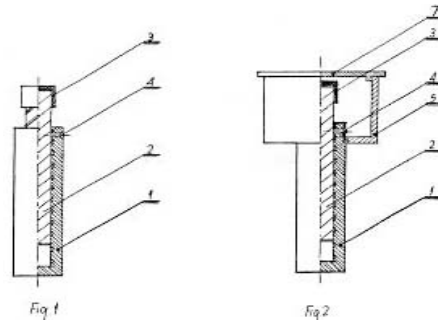
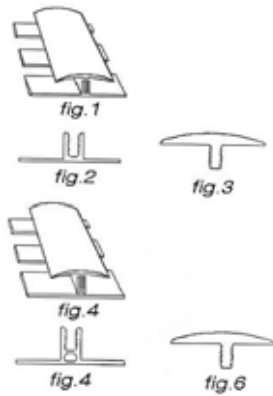

Fig. 1

Fig. 2

(51) 25-01 (11) **11132** (22) 2006 06 08 (21) 9829
 (73) P.P.H. „Polmar” Dionizy Szczerba, Lubliniec, (PL)
 (72) Szczerba Dionizy

(54) Zestaw podłogowych profili łączących
(55)



(51) 08-08 (11) **11133** (22) 2006 07 04 (21) 9946
(73) Bartnicki Daniel, Stojadła, (PL)
(72) Bartnicki Daniel
(54) Kołek rozporowo-mocujący
(55)

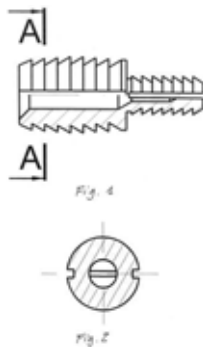

(51) 08-08 (11) **11134** (22) 2006 07 04 (21) 9947
(73) Bartnicki Daniel, Stojadła, (PL)
(72) Bartnicki Daniel
(54) Kołek rozporowo-mocujący
(55)

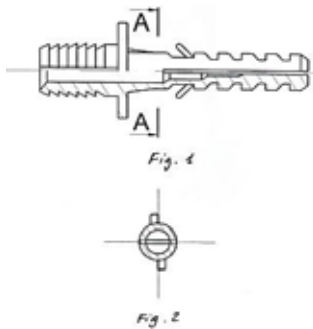

(51) 09-03 (11) **11135** (22) 2006 07 21 (21) 10014
(73) HUTA SZKŁA „Czechy” S.A., Trąbki, (PL)
(72) Rutkowski Grzegorz
(54) Butelka
(55)



(51) 06-04 (11) **11136** (22) 2006 05 17 (21) 9710
(73) Wireland S.A., Bytów, (PL)
(72) Cichosz Kazimierz

(54) Regał sklepowy
(55)



(51) 19-02 (11) **11137** (22) 2006 06 27 (21) 9920
(73) Bałtruszewicz Marta, Warszawa, (PL)
(72) Bałtruszewicz Marta
(54) Urządzenie do przyjmowania dokumentów
(55)



(51) 11-02 (11) **11138** (22) 2006 06 19 (21) 9855
(73) Budowa Prototypów i Technika Wytłaczania „PROTEC”
Sp. z o.o., Chróstice, (PL)
(72) Weber Klemens
(54) Ozdoba dachowa
(55)



(51) 15-99 (11) **11139** (22) 2006 08 01 (21) 10060
(73) Matuszewicz Budowa Maszyn s.j., Gryfów Śląski, (PL)
(72) Matuszewicz Tadeusz, Matuszewicz Wojciech, Myśliwy Tadeusz
(54) Wanna natryskowa ze zbiornikiem uzupełniającym
(55)

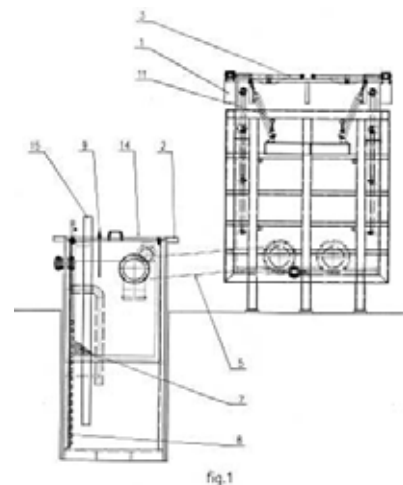

(51) 06-01 (11) **11140** (22) 2006 07 05 (21) 9955
 (73) „BLACK RED WHITE” S.A., Biłgoraj, (PL)
 (72) Chmiel Tadeusz
 (54) Zestaw mebli sypialnych
 (55)

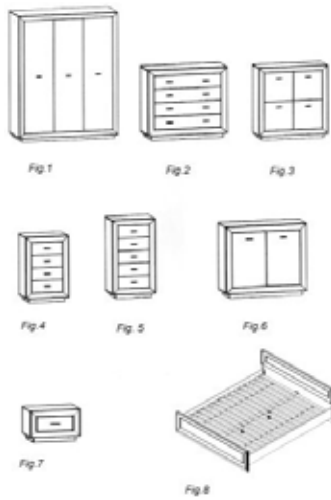

(51) 06-03 (11) **11141** (22) 2006 07 05 (21) 9956
 (73) „BLACK RED WHITE” S.A., Biłgoraj, (PL)
 (72) Chmiel Tadeusz
 (54) Zestaw mebli pokojowych
 (55)

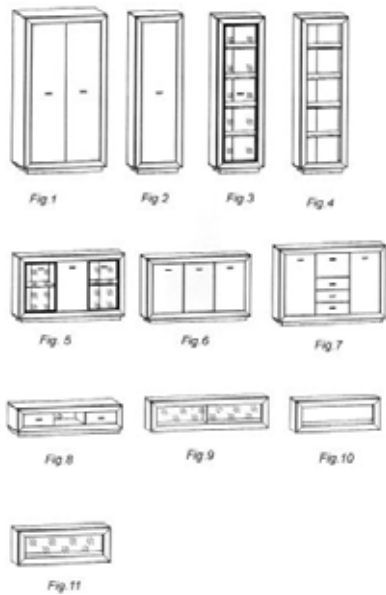

(51) 07-06 (11) **11142** (22) 2006 08 04 (21) 10067
 (30) 2006 02 06 (AU)
 2006 02 06 (AU)
 (73) Unistraw Patent Holdings Limited, Jalan Merdeka, (MY)
 (72) Baron Peter
 (54) Słomka do napojów
 (55)

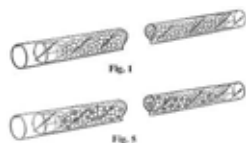

(51) 06-05 (11) **11143** (22) 2006 05 30 (21) 9769
 (73) Zakłady Meblarskie MEBLOTAP S.A., Chełm, (PL)
 (72) Kuczyński Sławomir

(54) Komplet wypoczynkowy
 (55)



(51) 09-01 (11) **11144** (22) 2006 07 06 (21) 9958
 (73) H.J. Heinz Polska S.A., Pudliszki, (PL)
 (72) Przybył Pamela
 (54) Stoik
 (55)



(51) 15-07 (11) **11145** (22) 2006 09 11 (21) 10229
 (73) COLDTECHNICA Sp. z o.o., Żagań, (PL)
 (72) Prostack Janusz, Drazek Wojciech
 (54) Urządzenie chłodnicze
 (55)

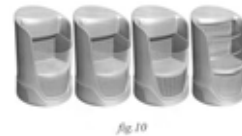

(51) 21-01 (11) **11146** (22) 2006 07 13 (21) 9987
 (73) Przedsiębiorstwo Produkcyjno-Handlowe „HEMAR” Henryka i Marek Musialik Spółka Jawna, Wola Hankowska, (PL)
 (72) Czarnota Andrzej, Musialik Marek
 (54) Zabawka, zestaw traktora z przyczepą
 (55)

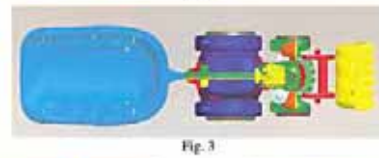
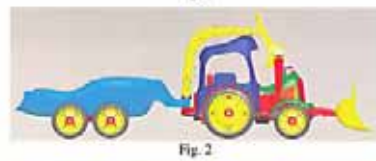

(51) 12-03 (11) **11147** (22) 2006 07 12 (21) 9983
 (73) Łapa Andrzej, Sokołowice, (PL); Moskal Władysław, Oleśnica, (PL)
 (72) Łapa Andrzej, Moskal Władysław

(54) Wagon kolejowy węglarka
(55)

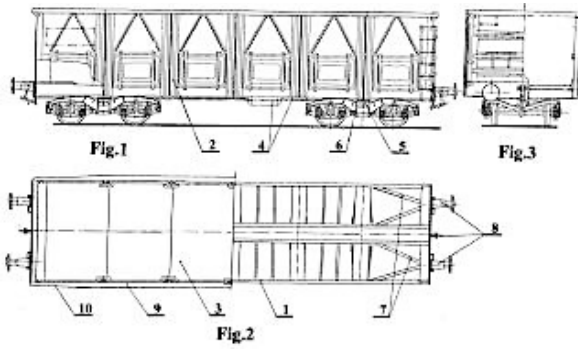

(51) 25-01 (11) **11148** (22) 2006 09 05 (21) 10202
(73) „CLASEN - POL” S.A., Zwonowice, (PL)
(72) Zadworny Zbigniew, Szwamberg Artur
(54) Ramiak ościeżnicy drzwiowej
(55)

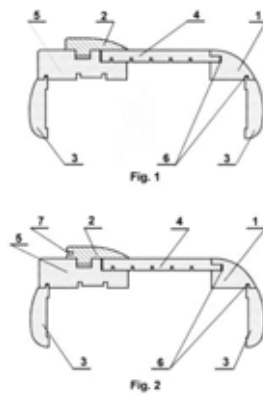

(51) 15-99 (11) **11149** (22) 2006 07 26 (21) 10029
(73) RADPAK Ltd Fabryka Maszyn Pakujących, Włocławek, (PL)
(72) Tadeusz Radzanowski, Ligowski Marcin, Sawicki Adam
(54) Mechanizm zliczarko-układarki maszyny pakującej
(55)

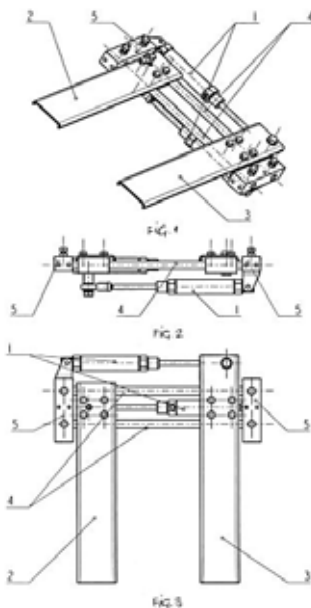

(51) 01-01 (11) **11150** (22) 2006 09 10 (21) 10227
(73) P.P.U.H. „ARGUS” S.C. Robert Bąk, Robert Maluch, Jacek Ziewacz, Kielce, (PL)
(72) Bąk Robert, Machul Robert, Ziewacz Jacek

(54) Wafel segmentowy
(55)

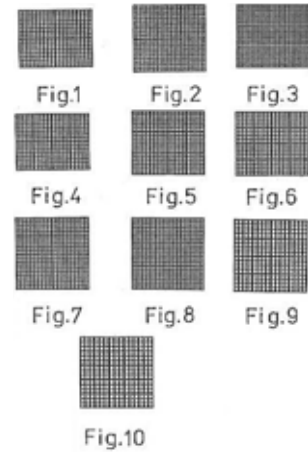

(51) 09-03 (11) **11151** (22) 2006 07 05 (21) 9954
(73) LABORATORIA NATURY Sp. z o.o., Lublin, (PL)
(72) Sady-Daniel Sylwia
(54) Opakowanie
(55)

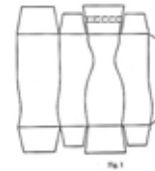

(51) 09-05 (11) **11152** (22) 2006 09 14 (21) 10244
(73) „EKO-MAK” MAKARONY BABUNI, Ryszard Kaczorowski, Rudniki, (PL)
(72) Kaczorowski Ryszard
(54) Opakowanie
(55)



(51) 23-02 (11) **11153** (22) 2006 09 05 (21) 10064
(73) PHU DEFTRANS Sp. z o.o., Wszewilki, (PL)
(72) Defratyka Tomasz
(54) Umywalka
(55)

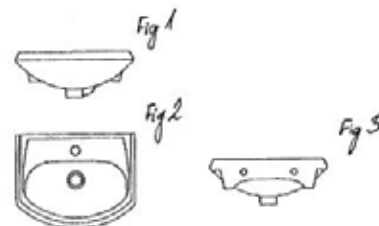

(51) 23-02 (11) **11154** (22) 2006 09 05 (21) 10063
(73) PHU DEFTRANS Sp. z o.o., Wszewilki, (PL)
(72) Defratyka Tomasz

(54) Umywalka
(55)

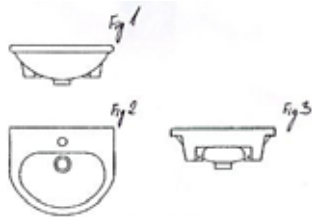

(51) 25-02 (11) **11155** (22) 2006 07 25 (21) 10028
(73) Czurakowski Jarosław, Płock, (PL)
(72) Czurakowski Jarosław
(54) Segment ozdobny ogrodzenia
(55)



(51) 09-03 (11) **11156** (22) 2006 03 28 (21) 9464
(73) ZAKŁADY PIWOWARSKIE „GŁUBCZYCE” S.A., Głubczyce, (PL)
(72) Szczerbak Stanisław
(54) Opakowanie do transportu puszek zwłaszcza z piwem i wykrój opakowania do transportu puszek zwłaszcza z piwem
(55)

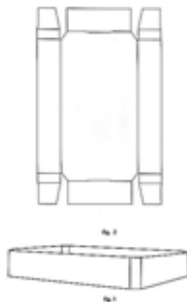

(51) 09-06 (11) **11157** (22) 2005 09 15 (21) 8511
(73) Fabrycki Tomasz, Gdynia, (PL)
(72) Fabrycki Tomasz
(54) Sznurek
(55)

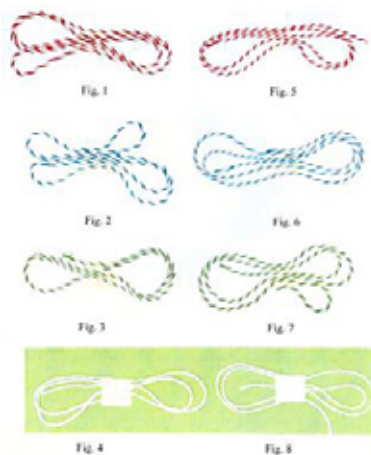

(51) 11-02 (11) **11158** (22) 2005 09 02 (21) 8462
(73) Przedsiębiorstwo Produkcyjno Handlowo Usługowe Mieczysław Kozera, Lutomiersk, (PL)
(72) Kozera Mieczysław

(54) Komplet nakładek na doniczki
(55)



(51) 09-07 (11) **11159** (22) 2006 05 16 (21) 9705
(73) GELLWE Sp. z o. o., Zabierzów, (PL)
(72) Włodarski Wiesław
(54) Nakrętka
(55)



(51) 09-03 (11) **11160** (22) 2006 08 21 (21) 10131
(73) ADAMUS HT Sp. z o.o. Tworzywa - Formy - Roboty, Węgorzyno, (PL)
(72) Sikorski Dariusz
(54) Pojemnik z wieczkiem na produkty spożywcze, zwłaszcza lody
(55)



115

WPISY I ZMIANY W REJESTRZE WZORÓW PRZEMYSŁOWYCH (nieuwzględnione w innych samodzielnych ogłoszeniach)

Poniższe zestawienie zawiera kolejno: numer rejestracji wzoru przemysłowego, datę wpisu, oznaczenie rubryki, w której dokonano wpisu lub zmiany oraz treść wpisu. Poszczególne rubryki rejestru wzorów przemysłowych zawierają następujące dane:

rubryka A - nazwisko i imię albo nazwa, miejsce zamieszkania albo siedziba uprawnionego z prawa z rejestracji wzoru przemysłowego (miejscowość, kraj) oraz numer identyfikacji podatkowej NIP, a także numer PESEL albo numer identyfikacyjny REGON, o ile zgłaszający je wskazał,

rubryka B - przedmiot wzoru przemysłowego,

rubryka C - nazwisko i imię twórcy wzoru przemysłowego oraz jego miejsce zamieszkania (miejscowość, kraj),

rubryka D - prawa ograniczające prawo z rejestracji,

rubryka E - wnioski o unieważnienie i sprzeciwy oraz decyzje dotyczące danego prawa z rejestracji,

rubryka F - data unieważnienia lub data i przyczyna wygaśnięcia prawa z rejestracji.

Uwaga: Publikacji podlegają: zmiana uprawnionego, twórcy, zmiana nazwy uprawnionego, prawa ograniczające prawo z rejestracji wzoru przemysłowego, sprostowania istotnych pomyłek.

2224, 2225, 2226, 2238, 2239, 2240, 2241, 2281, 2282, 2283, 2498, 2499, 2500, 2777 2006 11 03 A. Wprowadzono zmianę uprawnionego przez wykreślenie wpisu: „Andrzej Gajek, Toruń, Polska” i dokonanie wpisu: „A.Gajek & Gajek „GAMET” Spółka Jawna, Toruń, Polska”

2224, 2225, 2226, 2238, 2239, 2240, 2241, 2281, 2282, 2283, 2498, 2499, 2500, 2777 2006 11 03 A. Wprowadzenie zmianę uprawnionego przez wykreślenie wpisu: „A. Gajek & Gajek „GAMET” Spółka Jawna, Toruń, Polska” i dokonanie wpisu: „Gamet” Spółka z .o.o., Toruń, Polska 879-22-76-005”

2224, 2225, 2226, 2238, 2239, 2240, 2241, 2281, 2282, 2283, 2498, 2499, 2500, 2777 2006 11 03 A. Wprowadzenie zmianę uprawnionego przez wykreślenie wpisu: „Gamet” Spółka z .o.o., Toruń, Polska 879-22-76-005” i dokonanie wpisu: „GAMET-AKCESORIA” Spółka z .o.o., Toruń, Polska 779-21-40-771, 634055674”

2224, 2225, 2226, 2238, 2239, 2240, 2241, 2281, 2282, 2283, 2498, 2499, 2500, 2777 2006 11 03 A. Wprowadzono zmianę uprawnionego przez wykreślenie wpisu: „GAMET-AKCESORIA” Spółka z .o.o., Toruń, Polska 779-21-40-771, 634055674” i dokonanie wpisu: „GAMET” Spółka z .o.o., Toruń, Polska 779-21-40-771, 634055674”

3025, 3089, 3219, 3239, 3241, 3248 2006 11 22 A. Wprowadzono zmianę nazwy uprawnionego przez wykreślenie wpisu: „Rosiński Andrzej, Rosiński Michał, Rosińska Joanna Zakład Produkcji Opakowań Rosiński i S-ka Spółka Jawna, 43-382 Bielsko-Biała T. Regera 125, Polska 070430217” i dokonanie wpisu: „Rosiński i S-ka Spółka z .o.o. Zakład Produkcji Opakowań, Bielsko-Biała, Polska 070430217, 547-02-45-658-17”

3263, 3264, 3265, 3656, 3657 2006 11 22 A. Wprowadzono zmianę nazwy uprawnionego przez wykreślenie wpisu: „Stokke Gruppen AS, Hahjem 6260 Skodje, Norwegia” i dokonanie wpisu: „STOKKE AS, Skodje, Norwegia”

3755 2006 11 21 A. Wprowadzono zmianę uprawnionego przez wykreślenie wpisu: „LINDER & PERLA S.p.A., Via Tazio Nuvolari 65 Carraia-Capannori, Włochy” i dokonanie wpisu: „KARTOGROUP FINANZIARIA S.p.A., Carraia-Capannori, Włochy”

3755 2006 11 21 A. Wprowadzono zmianę uprawnionego przez wykreślenie wpisu: „KARTOGROUP FINANZIARIA S.p.A., Carraia-Capannori, Włochy” i dokonanie wpisu: „KARTOGROUP S.p.A., Carraia-Capannori, Włochy”

6238 2006 11 22 A. Wprowadzono zmianę uprawnionego przez wykreślenie wpisu: „Woś Przemysław, 60-446 Poznań ul.Kościarzyńska 73, Polska” i dokonanie wpisu: „BARTEX-BARTOL Sp. Jawna, Paproć, Polska”

7418 2006 11 23 A. Wprowadzono zmianę adresu uprawnionego przez wykreślenie wpisu: „PPHU „ASFOL” Adam Szajer, 37-100 Łañcut, ul. Składowa 10, Polska, PPUH „FOL-MARGO” Marian Bandrowski, 36-040 Boguchwała, ul.Partyzantów 46, Polska” i dokonanie wpisu: „PPHU „ASFOL” Adam Szajer, Łañcut, Polska 690208424, PPUH „FOL-MARGO” Marian Bandrowski, Łañcut, Polska 690451811”

10214, 10449 2006 11 22 A. Wprowadzono zmianę nazwy uprawnionego przez wykreślenie wpisu: „SCHULSTAD Sp. z .o.o., 61-249 Poznań ul. Unii Lubelskiej 1, Polska 631551906” i dokonanie wpisu: „Lantmannen Axa Poland Sp. z .o.o., Poznań, Polska 631551906”

116

DECYZJE STWIERDZAJĄCE WYGAŚNIĘCIE DECYZJI O UDZIELENIU PRAWA Z REJESTRACJI

Poniższe zestawienie zawiera numer zgłoszenia wzoru przemysłowego.

3585	8632	8935	9163
3653	8837	8936	
3654	8932	9007	
6500	8934	9131	

117

DECYZJE O UNIEWAŻNIENIU PRAWA Z REJESTRACJI

Poniższe zestawienie zawiera kolejno: numer rejestracji wzorów przemysłowych, datę unieważnienia prawa z rejestracji oraz treść decyzji.

3817	2006 01 31	Unieważniono w całości prawo z rejestracji wzoru przemysłowego
5221	2005 12 21	Unieważniono w całości prawo z rejestracji wzoru przemysłowego
6985	2006 07 06	Unieważniono w całości prawo z rejestracji wzoru przemysłowego
8900	2006 10 18	Unieważniono w całości prawo z rejestracji wzoru przemysłowego

118

DECYZJE O WYGAŚNIĘCIU PRAWA Z REJESTRACJI

Poniższe zestawienie zawiera kolejno: numer rejestracji wzorów przemysłowych i datę wygaśnięcia prawa z rejestracji.

70	2004 03 25	2039	2006 01 30
73	2004 03 25	2040	2006 01 31
74	2004 03 25	2041	2006 01 31
77	2004 03 25	2245	2006 01 11
78	2004 03 25	2246	2006 01 11
597	2005 03 06	2247	2006 01 11
1142	2005 01 12	2248	2006 01 11
1174	2004 07 23	2249	2006 01 11
1177	2004 07 23	2250	2006 01 11
1178	2004 07 23	2251	2006 01 11
1861	2006 01 02	2252	2006 01 11
1862	2006 01 02	2253	2006 01 11
1863	2006 01 02	2254	2006 01 11
1864	2006 01 02	2255	2006 01 11
1865	2006 01 02	2256	2006 01 11
1866	2006 01 02	2257	2006 01 11
2011	2006 01 02	2258	2006 01 11
2015	2006 01 08	2259	2006 01 11
2016	2006 01 08	2260	2006 01 11
2024	2006 01 18	2261	2006 01 11
2025	2006 01 18	2262	2006 01 11
2027	2006 01 23	2263	2006 01 11
2028	2006 01 23	2264	2006 01 11
2029	2006 01 26	2265	2006 01 11
2030	2006 01 26	2266	2006 01 11
2034	2006 01 29	2267	2006 01 11
2035	2006 01 29	2268	2006 01 11
2036	2006 01 29	2269	2006 01 11
2037	2006 01 29	2276	2006 01 17
2038	2006 01 30	2286	2006 01 24

2287	2006 01 24	2483	2006 01 24
2289	2006 01 24	2484	2006 01 29
2291	2006 01 26	2485	2006 01 29
2292	2006 01 26	2487	2006 01 30
2295	2006 01 30	2790	2006 01 29
2297	2006 01 31	2929	2006 01 24
2298	2006 01 31	3253	2006 01 10
2299	2006 01 31	3460	2006 01 09
2473	2006 01 22	4111	2006 01 26
2474	2006 01 22	4112	2006 01 26
2475	2006 01 22	4113	2006 01 26
2477	2006 01 22	4745	2006 01 30
2478	2006 01 22		

119

DECYZJE O ZMIANIE LUB UCHYLENIU DECYZJI (opublikowanych w Wiadomościach Urzędu Patentowego)

Poniższe zestawienie zawiera kolejno: numer rejestracji wzorów przemysłowych, numer i rok wydania Wiadomości Urzędu Patentowego, w którym uchylona lub zmieniona decyzja została umieszczona, datę i treść decyzji, w której zmieniono decyzję poprzednią.

7739 06/2005 2006 06 22 uchylono decyzję o zarejestrowaniu wzoru przemysłowego

C'. WZORY ZDOBNICZE

120

WPISY I ZMIANY W REJESTRZE WZORÓW ZDOBNICZYCH

(nieuwzględnione w innych samodzielnych ogłoszeniach)

Poniższe zestawienie zawiera kolejno: numer rejestru wzoru zdobniczego, datę wpisu, oznaczenie rubryki, w której dokonano wpisu lub zmiany oraz treść wpisu. Poszczególne rubryki rejestru wzorów zdobniczych zawierają następujące dane:

rubryka A - nazwisko i imię lub nazwę oraz miejsce zamieszkania lub siedzibę osoby, na rzecz której dokonano rejestracji wzoru zdobniczego,

rubryka B - tytuł wzoru zdobniczego,

rubryka C - nazwisko i imię twórcy wzoru zdobniczego,

rubryka D - prawa ograniczające wzór zdobniczy,

rubryka E - wnioski, odwołania, decyzje, (adnotacje),

rubryka F - datę wygaśnięcia prawa z rejestracji wzoru zdobniczego.

Uwaga: *Publikacji podlegają: zmiana uprawnionego, twórcy, zmiana nazwy uprawnionego, prawa ograniczające prawo z rejestracji wzoru zdobniczego, sprostowania istotnych pomyłek.*

17838 2006.11.20 A. Wprowadzono zmianę uprawnionego przez wykreślenie wpisu: „Zakład Produkcji Opakowań Rosiński i S-ka S.C. Joanna Rosińska, Andrzej Rosiński, Michał Rosiński, Bielsko-Biała, Polska” i dokonanie wpisu: „Zakład Produkcji Opakowań Rosiński i S-ka Spółka Jawna, Bielsko-Biała, Polska”

17838 2006.11.20 A. Wprowadzono zmianę uprawnionego przez wykreślenie wpisu: „Zakład Produkcji Opakowań Rosiński i S-ka Spółka Jawna, Bielsko-Biała, Polska” i dokonanie wpisu: „Rosiński i S-ka Spółka z o.o. Zakład Produkcji Opakowań, Bielsko-Biała, Polska”

17839 2006.11.20 A. Wprowadzono zmianę uprawnionego przez wykreślenie wpisu: „Zakład Produkcji Opakowań Rosiński i S-ka S.C. Joanna Rosińska, Andrzej Rosiński, Michał Rosiński, Bielsko-Biała, Polska” i dokonanie wpisu: „Zakład Produkcji Opakowań Rosiński i S-ka Spółka Jawna, Bielsko-Biała, Polska”

17839 2006.11.20 A. Wprowadzono zmianę uprawnionego przez wykreślenie wpisu: „Zakład Produkcji Opakowań Rosiński i S-ka Spółka Jawna, Bielsko-Biała, Polska” i dokonanie wpisu: „Rosiński i S-ka Spółka z o.o. Zakład Produkcji Opakowań, Bielsko-Biała, Polska”

18088 2006.11.20 A. Wprowadzono zmianę uprawnionego przez wykreślenie wpisu: „Zakład Produkcji Opakowań Rosiński i S-ka S.C. Joanna Rosińska, Andrzej Rosiński, Michał Rosiński, Bielsko-Biała, Polska” i dokonanie wpisu: „Zakład Produkcji Opakowań Rosiński i S-ka Spółka Jawna, Bielsko-Biała, Polska”

18088 2006.11.20 A. Wprowadzono zmianę uprawnionego przez wykreślenie wpisu: „Zakład Produkcji Opakowań Rosiński i S-ka Spółka Jawna, Bielsko-Biała, Polska” i dokonanie wpisu: „Rosiński i S-ka Spółka z o.o. Zakład Produkcji Opakowań, Bielsko-Biała, Polska”

D. ZNAKI TOWAROWE

Cyfrowe kody identyfikacyjne (wg normy WIPO ST. 60), które poprzedzają informacje o dokonanej rejestracji oznaczają:

- (111) – numer prawa ochronnego
- (151) – data wydania decyzji o udzieleniu prawa ochronnego
- (210) – numer zgłoszenia
- (220) – data zgłoszenia
- (441) – data ogłoszenia o zgłoszeniu
- (510) – wykaz towarów
- (511) – klasy towarowe
- (531) – symbol klasyfikacji elementów graficznych znaku
- (540) – określenie znaku towarowego ze wskazaniem kolorów
- (551) – wskazanie kategorii znaku towarowego lub udzielonego prawa jeżeli dotyczy wspólnego prawa ochronnego, wspólnego znaku towarowego albo wspólnego znaku towarowego gwarancyjnego
- (732) – nazwisko i imię lub nazwę uprawnionego, jego miejsce zamieszkania lub siedzibę oraz kod kraju

121

REJESTRACJA

(nr 168 441, 168 442 i od nr 180 141 do nr 181 800)

(111) **168441** (220) 2001 03 28 (210) 233681
 (151) 2005 03 15
 (732) Regionalne Centrum Innowacji Śląski Wojewódzki Klub Techniki i Racjonalizacji, Katowice, PL.; Górnośląska Agencja Przekształceń Przedsiębiorstw S.A., Katowice, PL.; Międzynarodowe Targi Katowickie Spółka z o.o., Katowice, PL.; EUROBUSINESS - Haller Maria Barbara Haller de Hallenburg, Katowice, PL.
 (540)

LIDER INNOWACJI

Kolor znaku: biały, granatowy

(531) 27.5, 29.1

(510), (511) **16** afisze reklamowe, gazety, kalendarze, katalogi, plakaty, periodyki, prospekty, publikacje drukowane, **35** usługi w zakresie: prowadzenia agencji informacji handlowej, dystrybucji materiałów reklamowych, edycji tekstów, udostępniania kolumn reklamowych w prasie, publikowania tekstów publicystycznych i reklamowych, marketingu, zarządzania zbiorami informatycznymi, usługi reklamowe świadczone poprzez: planowanie, opracowywanie oraz projektowanie reklam wszelkiego typu, usługi polegające na produkcji reklam radiowych i telewizyjnych, zamieszczanie reklam w prasie, radiu, telewizji, na tablicach ogłoszeniowych i w internecie oraz podczas projekcji kinowych, dystrybucja i doręczanie prospektów i próbek reklamowych, **36** usługi w zakresie: administrowania i zarządzania nieruchomościami, wynajmu powierzchni użytkowych, sponsoringu finansowego, **38** usługi w zakresie: prowadzenia agencji informacyjnej, przesyłania informacji, przesyłania danych oraz informacji tekstowej i obrazowej przy pomocy terminali komputerowych, **41** usługi polegające na organizowaniu pokazów o charakterze edukacyjnym towarzyszące imprezom wystawienniczym, usługi w zakresie edukacji i nauczania, usługi w zakresie publikowania tekstów innych niż teksty reklamowe, usługi w zakresie organizowania i prowadzenia konferencji, kongresów, konkursów, seminariów i sympozjów, usługi w zakresie doradztwa zawodowego w zakresie edukacji lub kształcenia, **42** usługi w zakresie: ekspertyz inżynierskich, oprogramo-

wywania komputerów, konserwacji oprogramowania komputerów, usługi doradcze w zakresie własności intelektualnej, usługi operatorskie w internecie polegające na utrzymywaniu i zarządzaniu stronami internetowymi osób trzecich.

(551) wspólne prawo ochronne

(111) **168442** (220) 2001 03 28 (210) 233682
 (151) 2005 03 15
 (732) Regionalne Centrum Innowacji Śląski Wojewódzki Klub Techniki i Racjonalizacji, Katowice, PL.; Górnośląska Agencja Przekształceń Przedsiębiorstw S.A., Katowice, PL.; Międzynarodowe Targi Katowickie Spółka z o.o., Katowice, PL.; EUROBUSINESS - Haller Maria Barbara Haller de Hallenburg, Katowice, PL.
 (540)

INTARG
 KATOWICE -

Kolor znaku: biały, granatowy

(531) 13.1, 27.5, 29.1

(510), (511) **16** afisze reklamowe, gazety, kalendarze, katalogi, plakaty, periodyki, prospekty, publikacje drukowane, **35** usługi w zakresie: prowadzenia agencji informacji handlowej, dystrybucji materiałów reklamowych, edycji tekstów, udostępniania kolumn reklamowych w prasie, publikowania tekstów publicystycznych i reklamowych, organizowania targów i wystaw handlowych lub reklamowych, marketingu, pokazów towarów, zarządzania zbiorami informatycznymi, usługi reklamowe świadczone poprzez: planowanie, opracowywanie oraz projektowanie reklam wszelkiego typu, usługi polegające na produkcji reklam radiowych i telewizyjnych, zamieszczanie reklam w prasie, radiu, telewizji, na tablicach ogłoszeniowych i w internecie oraz podczas projekcji kinowych, dystrybucja i doręczanie prospektów i próbek reklamowych, **36** usługi w zakresie: administrowania i zarządzania nieruchomościami, wynajmu powierzchni użytkowych,

sponsoringu finansowego, **38** usługi w zakresie: prowadzenia agencji informacyjnej, przesyłania informacji, przesyłania danych oraz informacji tekstowej i obrazowej przy pomocy terminali komputerowych, **41** usługi polegające na organizowaniu pokazów o charakterze edukacyjnym towarzyszących imprezom wystawienniczym i imprez wystawienniczych związanych z edukacją, usługi w zakresie edukacji i nauczania, usługi w zakresie publikowania tekstów innych niż teksty reklamowe, usługi w zakresie organizowania i prowadzenia konferencji, kongresów, konkursów, seminariów i sympozjów, usługi w zakresie doradztwa zawodowego w zakresie edukacji lub kształcenia, **42** usługi w zakresie: ekspertyz inżynierskich, oprogramowywania komputerów, konserwacji oprogramowania komputerów, usługi doradcze w zakresie własności intelektualnej, usługi operatorskie w internecie polegające na utrzymywaniu i zarządzaniu stronami internetowymi osób trzecich.

(551) wspólne prawo ochronne

(111) **180141** (220) 2003 10 03 (210) 270696
(151) 2006 08 18 (441) 2004 04 05
(732) „SAK” Sp. z o.o./Joint Venture/, Opole, PL.
(540)



(531) 18.1.21, 27.5.1
(510), (511) **12** błotochrony, **25** klapki „japonki”, **27** maty gumowe, **35** zgrupowanie na rzecz osób trzecich towarów pozwalających nabywcy wygodnie je oglądać i kupować w hurtowni z oponami do pojazdów mechanicznych.

(111) **180142** (220) 2003 12 01 (210) 273300
(151) 2006 08 28 (441) 2004 04 19
(732) Elżbieta Zubrzycka, Sopot, PL.
(540)



(531) 3.7.19
(510), (511) **16** czasopisma, książki, materiały do nauczania, podręczniki, prospekty, publikacje, podpórki do utrzymywania rzędu książek w pozycji pionowej, zakładki do książek, **35** dystrybucja książek, dystrybucja materiałów reklamowych, broszur i prospektów, zgrupowanie na rzecz osób trzecich towarów pozwalające nabywcom wygodnie je oglądać w księgarni i/lub hurtowni książek, reklamy, reklama za pośrednictwem sieci komputerowych, **41** edukacja, informacja o edukacji, organizowanie i prowadzenie konferencji, seminariów i sympozjów, publikowanie książek, publikowanie tekstów innych niż teksty reklamowe, publikacje elektroniczne on-line książek i periodyków.

(111) **180143** (220) 2004 01 12 (210) 274852
(151) 2006 08 11 (441) 2004 04 19
(732) Brusilo Mieczysław, Czerńczyce, PL.
(540)



Kolor znaku: żółty

(531) 7.5.10, 27.5.1, 29.1.1
(510), (511) **45** usługi pogrzebowe.

(111) **180144** (220) 2005 01 10 (210) 289757
(151) 2006 09 28 (441) 2005 04 18
(732) Firma Cukiernicza „SOLIDARNOŚĆ - Rok założenia 1952”
Spółka z o.o., Lublin, PL.
(540) fred
(510), (511) **30** cukierki o rdzeniu miękkim.

(111) **180145** (220) 2005 01 10 (210) 289758
(151) 2006 09 28 (441) 2005 04 18
(732) Firma Cukiernicza „SOLIDARNOŚĆ - Rok założenia 1952”
Spółka z o.o., Lublin, PL.
(540) delfina p
(510), (511) **30** wyroby cukiernicze, słodczyce, wyroby czekoladowe, galanteria czekoladowa, czekoladki nadziewane.

(111) **180146** (220) 2005 01 24 (210) 290217
(151) 2006 10 03 (441) 2005 05 02
(732) „Metalweld Fiprom Polska” Spółka z o.o., Sosnowiec, PL.
(540) Emweld
(510), (511) **09** elektrody spawalnicze.

(111) **180147** (220) 2005 01 24 (210) 290218
(151) 2006 10 03 (441) 2005 05 02
(732) „Metalweld Fiprom Polska” Spółka z o.o., Sosnowiec, PL.
(540) EVB 50 p
(510), (511) **09** elektrody spawalnicze.

(111) **180148** (220) 2005 01 24 (210) 290220
(151) 2006 10 03 (441) 2005 05 02
(732) „Metalweld Fiprom Polska” Spółka z o.o., Sosnowiec, PL.
(540) Rutweld
(510), (511) **09** elektrody spawalnicze.

(111) **180149** (220) 2005 02 01 (210) 290569
(151) 2006 10 04 (441) 2005 05 16
(732) Firma ASTORGA, Waldemar Królak, Płock, PL.
(540)



Kolor znaku: czerwony

(531) 27.5.1, 29.1.1
(510), (511) **09** telewizory, aparaty i ekrany projekcyjne, lampy do aparatów projekcyjnych, komputery, komputery przenośne, drukarki do komputerów, oprogramowanie komputerowe, komputerowe urządzenia peryferyjne, pamięci komputerowe, instalacje elektryczne, **11** filtry powietrza i filtry klimatyzacyjne oraz części i wyposażenie jako części do nich, filtry jako części instalacji domowych lub przemysłowych, instalacje filtrujące powietrze, urządzenia oczyszczające powietrze, sterylizatory powietrza, instalacje i urządzenia klimatyzacyjne, osuszacze powietrza, instalacje likwidujące i zbierające kurz-urządzenia oczyszczające powietrze, instalacje i urządzenia wentylacyjne, urządzenia filtrujące wodę, urządzenia i aparatura chłodnicza, wymienniki ciepła, grzejniki do centralnego ogrzewania, grzejniki elektryczne, elementy grzejne, grzejniki, korpusy grzewcze, kominki domowe, kominki elektryczne, instalacje do ogrzewania, urządzenia elektryczne do ogrzewania, płyty grzejne, piece akumulacyjne, nawilżacze do grzejników centralnego ogrzewania, pompy wodne, strumieniowe agregaty wodne wysokociśnieniowe, **42** opracowywanie projektów technicznych instalacji: grzewczych, wentylacji, klimatyzacji.

(111) **180150** (220) 2005 02 03 (210) 290665
(151) 2006 09 18 (441) 2005 05 16
(732) „DAX COSMETICS” Spółka z o.o., Duchnow, PL.
(540) peptokina
(510), (511) **03** kosmetyki, kosmetyki do pielęgnacji skóry twarzy, ciała i włosów, artykuły perfumeryjne, dezodoranty, środki myjące, **05** preparaty kosmetyczne o działaniu leczniczym do pielęgnacji

i ochrony skóry twarzy, ciała i włosów, lecznicze: balsamy, maści, olejki, płyny, sole, żele, kremy.

(111) **180151** (220) 2005 02 03 (210) 290666
(151) 2006 09 18 (441) 2005 05 16

(732) „DAX COSMETICS” Spółka z o.o., Duchnow, PL.

(540) hygrosfery

(510), (511) **03** kosmetyki, kosmetyki do pielęgnacji skóry twarzy, ciała i włosów, artykuły perfumeryjne, dezodoranty, środki myjące, **05** preparaty kosmetyczne o działaniu leczniczym do pielęgnacji i ochrony skóry twarzy, ciała i włosów, lecznicze: balsamy, maści, olejki, płyny, sole, żele, kremy.

(111) **180152** (220) 1999 06 21 (210) 203624
(151) 2006 10 11

(732) Zakłady Przemysłu Tłuszczowego w Warszawie S.A., Warszawa, PL.

(540) NOVA VITA

(510), (511) **29** tłuszcze jadalne.

(111) **180153** (220) 2001 05 11 (210) 235422
(151) 2006 09 11

(732) Mars, Inc., McLean, US.

(540)



(531) 8.7, 9.1, 26.2, 27.5

(510), (511) **31** rolnicze, ogrodnicze i leśne produkty, ziarna i nasiona, wszystkie zawarte w klasie 31, żywe zwierzęta, ptaki i ryby, pokarm dla zwierząt, ptaków i ryb, słód do spożycia przez zwierzęta oraz jako dodatek do pokarmów dla zwierząt, skorupa mątwy, kości dla psów, ściółka dla zwierząt, świeże owoce i świeże warzywa oraz preparaty zawarte w klasie 31 stosowane jako dodatki do tych produktów.

(111) **180154** (220) 2003 01 22 (210) 260064
(151) 2006 09 19 (441) 2003 07 28

(732) CARDINAL HEALTH 303, Inc., San Diego, US.

(540)

Asena

(531) 26.11.1, 27.5.1

(510), (511) **09** medyczne programy komputerowe, dystrybuowane oddzielnie, do kontroli lub zwiększenia możliwości urządzeń medycznych do infuzji płynów medycznych pacjentom, mianowicie strzykawkowych pompki, infuzyjnych pompki z pomiarem objętości, urządzeń kontrolnych i kontrolowanych przez pacjenta urządzeń dozujących znoszenie bólu oraz do monitorowania infuzji i raportowania danych dotyczących infuzji, **10** ambulatoryjne pompki infuzyjne i urządzenia kontrolne infuzji, pompki strzykawkowe, programowalne pompki strzykawkowe, pompki infuzyjne z pomiarem objętości, programowalne pompki infuzyjne oraz komputerowe programy kontrolne zamieszczane w urządzeniach i sprzedawane jako składniki powyższych towarów, urządzenia do montażu i układania w warstwy medycznych instrumentów, transportery do transportowania medycznych instrumentów, w tym na kółkach wózki i słupki, urządzenia pośredniczące do medycznych instrumentów dające moc, wzmocnienia mechaniczne i połączenia komunikacyjne, medyczne urządzenia kontrolne do przepływu płynów, zawory i zaworki medyczne na przewodach do przepływu płynów, bezigłowe zawory i zaworki medyczne na przewodach do przepływu płynów, elementy umożliwiające wprowadzanie i wyprowadzanie płynów z zaworów i zaworków medycznych na przewodach do przepływu

płynów, stanowiska do iniekcji medycznych, zawory i zaworki medyczne z urządzeniami kontrolnymi, infuzyjne konektory medyczne, infuzyjne adaptory medyczne, układy medycznych połączeń rurowych i rurkowych do rozprowadzania płynów, kleszcze medyczne, filtry medyczne, zestawy do podawania płynów medycznych.

(111) **180155** (220) 2003 04 22 (210) 263872
(151) 2006 10 11 (441) 2003 11 03

(732) „WEGATUR” Krzysztof Ocipiński, Rozwadza, PL.

(540)

W WEGATUR
KRZYSZTOF OCIPISKI

Kolor znaku: niebieski, biały

(531) 26.1.2, 27.1.1, 27.5.1, 29.1.4

(510), (511) **39** usługi biura podróży w zakresie organizacji turystyki z wyłączeniem rezerwacji hoteli i pensjonatów, **41** organizowanie wczasów, kolonii i obozów bez zakwaterowania.

(111) **180156** (220) 2003 05 09 (210) 264576
(151) 2006 10 06 (441) 2003 11 17

(732) DROSED S.A., Siedlce, PL.

(540)



Kolor znaku: czarny, czerwony, żółty, złoty, biały

(531) 3.7.3, 25.1.15, 27.5.1, 29.1.8

(510), (511) **29** pasztet z kurcząt, **35** zgrupowanie na rzecz osób trzecich towarów tak by umożliwić konsumentom obejrzenie i dokonanie zakupu w jak najlepszych warunkach.

(111) **180157** (220) 2003 05 09 (210) 264577
(151) 2006 10 06 (441) 2003 11 17

(732) DROSED S.A., Siedlce, PL.

(540)



(531) 3.7.3, 25.1.15, 27.5.1

(510), (511) **22** pierze, **29** mięso, ryby, drób, dziczyzna, wyroby z mięsa, ryb, drobiu, dziczyzny, ekstrakty mięsne, przetworzone warzywa i owoce, galaretki, dżemy, konfitury, kompoty, jaja, mleko, produkty i przetwory mleczne, jadalne oleje i tłuszcze, konserwy, pikle, **31** zwierzęta żywe, pasza i karma dla zwierząt, **35** zgrupowanie na rzecz osób trzecich towarów tak by umożliwić konsumentom obejrzenie i dokonanie zakupu w jak najlepszych warunkach, **39** transport lądowy, wynajem samochodów, **40** ubój zwierząt, **44** hodowla zwierząt.

(111) **180158** (220) 2003 05 28 (210) 265467
(151) 2006 08 24 (441) 2003 12 01

(732) Radio ZET Sp. z o.o., Warszawa, PL.

(540) Zetzibar

(510), (511) **09** nośniki nagrań dźwiękowych i obrazowych, **16** papier i artykuły papiernicze, publikacje drukowane, afisze, prospekty, katalogi, broszury, naklejki i nalepki mające zastosowanie jako materiały piśmienne, periodyki, czasopisma, materiały szkoleniowe i instruktażowe z wyjątkiem aparatów, kalendarze, papeteria, galanteria papiernicza, materiały piśmienne, artykuły biurowe z wyjątkiem mebli, **35** usługi reklamowe i promocyjne, w tym promowanie i reklamowanie za pośrednictwem internetu, w prasie radiu i telewizji, badanie rynku i opinii publicznej, informacja handlowa i biznesowa, doradztwo w zakresie działalności gospodarczej, zarządzanie i pomoc w działalności gospodarczej, organizacja wystaw handlowych lub reklamowych, zdobywanie i przetwarzanie informacji do komputerowych baz danych, systematyzacja informacji w komputerowych bazach danych, zarządzanie zbiorami informatycznymi, rozpowszechnianie programów radiowych i telewizyjnych na drodze ich reklamy, profesjonalne zarządzanie działalnością artystyczną, **38** usługi agencji informacyjnej w zakresie udostępniania aktualności i wiadomości, usługi łączności telefonicznej poprzez terminale komputerowe, emisja programów radiowych i telewizyjnych, transmisje i retransmisje programów radiowych i telewizyjnych, usługi portalu internetowego obejmujące takie usługi telekomunikacyjne jak: przesyłanie za pośrednictwem internetu informacji tekstowych, obrazowych i dźwiękowych z zakresu wiadomości bieżących, rozrywki i sportu, usługi poczty elektronicznej, obsługa internetowych forów dyskusyjnych, **41** produkcja i montaż programów radiowych i telewizyjnych, organizowanie i rozpowszechnianie programów i konkursów edukacyjnych i rozrywkowych na drodze ich transmisji, w tym za pośrednictwem internetu, organizowanie rozrywki radiowej i telewizyjnej, organizacja czasu wolnego, produkcja i organizowanie widowisk, pokazów, spektakli, koncertów i imprez rozrywkowych oraz kulturalnych, organizowanie imprez sportowych, usługi impresariów w zakresie organizowania spektakli, wypożyczanie zarejestrowanych na dostępnych nośnikach nagrań dźwiękowych i obrazowych, usługi w zakresie opracowywania reportaży, usługi w zakresie opracowywania tłumaczeń, **42** zarządzanie prawami autorskimi do utworów literackich, publicystycznych, naukowych, muzycznych, słowno-muzycznych, audialnych w zakresie reprodukcji, wprowadzania do obrotu, zwielokrotniania i rozpowszechniania, usługi w zakresie doradztwa oraz opracowywania ekspertyz i raportów naukowo-badawczych w dziedzinie mediów.

(111) **180159** (220) 2003 06 10 (210) 266043
 (151) 2006 09 04 (441) 2003 12 15
 (732) Mars, Inc., McLean, US.
 (540) V.O.L.T.

(510), (511) **09** urządzenia i przyrządy naukowe i elektryczne, urządzenia dozwolające i sprzedające, urządzenia działające poprzez wrzucenie monety, żetonu lub biletu bądź kuponu, urządzenia do sortowania, identyfikacji, określania wartości, sprawdzania, wydawania lub odrzucania monet, żetonów, biletów lub kuponów oraz banknotów, urządzenia do umieszczania i zmiany liczby i klasyfikacji monet, żetonów, biletów lub kuponów oraz banknotów, komputery, urządzenia i sprzęt do przechowywania, operowania, przetwarzania, wyszukiwania i odzyskiwania oraz do transmisji danych, urządzenia i przyrządy do konwersji wartości cyfrowych w informacje graficzne, urządzenia wyświetlające i obrazujące oraz drukarki do komputerów oraz dla urządzeń i sprzętu do przechowywania danych, nośniki programowe w postaci magnetycznych taśm, dysków i przewodów drutowych oraz kodowanych kart dziurkowanych stosowane z elektronicznymi urządzeniami do przetwarzania danych, taśmy dziurkowane kodowane, programy komputerowe, mikrofilmy dla potrzeb prezentacji oraz części i osprzęt do wszystkich w/w towarów, media do rejestracji dźwięku i/lub wideo, taśmy, płyty, dyski, kasety, kartridże, CD-Romy, dyskietki, dyski laserowe, filmy, oprogramowanie komputerowe, oprogramowanie do gier komputerowych lub do automatów z grammi, **35** reklama, zarządzanie przedsiębiorstwami, administrowanie przedsiębiorstwami, usługibiurowe, **37** usługi budowlane, naprawy maszyn sprzedających i dystrybutorów oraz oprogramowania do nich, ich części i osprzętu, usługi instalacyjne, **42** usługi naukowe i techniczne jak również badania i projektowanie ich dotyczące, analizy i badania przemysłowe, projektowanie i rozwijanie sprzętu komputerowego i oprogramowania komputerowego, usługi prawnicze.

(111) **180160** (220) 2003 07 18 (210) 267534
 (151) 2006 10 05 (441) 2004 01 26
 (732) TELEPORT 2000 Bożena Krzanowska, Szczecin, PL.
 (540)



(531) 26.4.2, 27.5.1, 29.1.6

(510), (511) **35** usługi agencyjne i przedstawicielskie: prowadzenie interesów osób trzecich w zakresie gromadzenia ekspozycji i sprzedaży materiałów budowlanych, zgrupowanie na rzecz osób trzecich różnych towarów pozwalające nabywcy je oglądać i kupować w sklepach oraz hurtowniach budowlanych, a zwłaszcza takich jak: materiały budowlane metalowe, ogrodzenia, siatki budowlane, hodowlane, leśne i rolnicze, kraty ogrodzeniowe i osłonowe, narzędzia budowlane i malarskie, śruby, gwoździe, łączniki, zawiasy i inne materiały budowlane metalowe, **39** usługi w zakresie dystrybucji i zaopatrywania osób trzecich w materiały budowlane metalowe i niemetalowe.

(111) **180161** (220) 2005 07 28 (210) 298361
 (151) 2006 07 17 (441) 2005 10 31
 (732) POLSKIE TOWARZYSTWO SCHRONISK MŁODZIEŻOWYCH,
 Warszawa, PL.

(540) ptsm

(510), (511) **09** legitymacje rabatowe, karty identyfikacyjne i rabatowe upoważniające do zniżek na noclegi, **16** publikacje, czasopiśma, druki, **35** zgrupowanie na rzecz osób trzecich różnych towarów, pozwalające nabywcy wygodnie oglądać i kupować te towary: w sklepie, z katalogu różnych artykułów, wykorzystując zamówienie korespondencyjne, za pośrednictwem usługi elektronicznej, na stronie internetowej, używając środków telekomunikacji, reklama i promocja, rozpowszechnianie materiałów reklamowych, organizacja imprez promocyjnych, prace biurowe, doradztwo specjalistyczne w sprawach działalności gospodarczej, pomoc w prowadzeniu działalności gospodarczej, w szczególności w zakresie turystyki, propagowanie, organizacja i zarządzanie turystyką, zarządzanie i pomoc w zarządzaniu organizacjami turystycznymi oraz obiektami turystycznymi, w szczególności obiektami noclegowymi i gastronomicznymi, pośrednictwo w sprzedaży dokumentów przewozowych, informacja o powyższych usługach, **36** usługi finansowe, doradztwo finansowe dla organizacji turystycznych oraz innych podmiotów działających w sektorze turystycznym, ubezpieczenia, pośrednictwo ubezpieczeniowe, informacja o powyższych usługach, **39** usługi turystyczne, biura turystyczne, organizowanie imprez turystycznych, organizowanie wypoczynku i rekreacji, usługi w zakresie doradztwa dla organizacji turystycznych i innych działających w sektorze turystycznym, usługi w zakresie rezerwacji miejsc w środkach transportu, pośrednictwo w rezerwacji usług w zakresie komunikacji i podróży, transport pasażerski, przewóz ludzi i towaru, pośrednictwo w rezerwacji dokumentów przewozowych oraz organizacja przewozów, systemy informacji turystycznej i krajoznawczej oraz informacji o podróży, w szczególności o taryfach, rozkładach jazdy i sposobach transportu, usługi pilotów i przewodników turystycznych, pośrednictwo w sprzedaży biletów na środki transportu i do obiektów turystycznych, sportowych lub rekreacyjnych, opieka w podróży, usługi pośrednictwa w powyższym zakresie, informacja o powyższych usługach, **41** nauczanie, kształcenie, edukacja, rozrywka, działalność sportowa, kulturalna, rekreacyjna, informacja o imprezach kulturalnych, rozrywkowych, edukacyjnych oraz sportowych, organizowanie wystaw związanych z turystyką i podróżami, publikacja elektroniczna on-line periodyków, w tym informatorów, publikowanie książek, folderów, przewodników turystycznych, mikro-wydawnictwa, publikowanie tekstów, usługi w zakresie pośrednictwa w uzyskiwaniu zaproszeń na targi, wystawy, konferencje, imprezy okolicznościowe i turystyczne wraz z imprezami towarzyszącymi, usługi w zakresie organizacji targów, wystaw i warsztatów turystycznych, usługi w zakresie rezerwowania miejsc na imprezy kulturalne, rozrywkowe, edukacyjne oraz sportowe, informacja o powyższych usługach, **43** usługi zaopatrzenia w żywność i napoje, restauracje, bary, punkty sprzedaży żywności i napojów, tymczasowe zakwaterowanie, rezerwacja

miejsc noclegowych, w obiektach gastronomicznych i turystycznych, informacja o powyższych usługach.

(111) **180162** (220) 2005 07 28 (210) 298362
 (151) 2006 07 17 (441) 2005 10 31
 (732) POLSKIE TOWARZYSTWO SCHRONISK MŁODZIEŻOWYCH,
 Warszawa, PL.
 (540)



(531) 26.3.2, 26.3.18, 27.5.1
 (510), (511) **09** legitymacje rabatowe, karty identyfikacyjne i rabatowe upoważniające do zniżek na noclegi, **16** publikacje, czasopiśma, druki, **35** zgrupowanie na rzecz osób trzecich różnych towarów, pozwalające nabywcy wygodnie oglądać i kupować te towary: w sklepie, z katalogu różnych artykułów, wykorzystując zamówienie korespondencyjne, za pośrednictwem usługi elektronicznej, na stronie internetowej, używając środków telekomunikacji, reklama i promocja, rozpowszechnianie materiałów reklamowych, organizacja imprez promocyjnych, prace biurowe, doradztwo specjalistyczne w sprawach działalności gospodarczej, pomoc w prowadzeniu działalności gospodarczej, w szczególności w zakresie turystyki, propagowanie, organizacja i zarządzanie turystyką, zarządzanie i pomoc w zarządzaniu organizacjami turystycznymi oraz obiektami turystycznymi, w szczególności obiektami noclegowymi i gastronomicznymi, pośrednictwo w sprzedaży dokumentów przewozowych, informacja o powyższych usługach, **36** usługi finansowe, doradztwo finansowe dla organizacji turystycznych oraz innych podmiotów działających w sektorze turystycznym, ubezpieczenia, pośrednictwo ubezpieczeniowe, informacja o powyższych usługach, **39** usługi turystyczne, biura turystyczne, organizowanie imprez turystycznych, organizowanie wypoczynku i rekreacji, usługi w zakresie doradztwa dla organizacji turystycznych i innych działających w sektorze turystycznym, usługi w zakresie rezerwacji miejsc w środkach transportu, pośrednictwo i rezerwacja usług w zakresie komunikacji i podróży, transport pasażerski, przewóz ludzi i towaru, pośrednictwo w rezerwacji dokumentów przewozowych oraz organizacja przewozów, systemy informacji turystycznej i krajoznawczej oraz informacji o podróży, w szczególności o taryfach, rozkładach jazdy i sposobach transportu, usługi pilotów i przewodników turystycznych, pośrednictwo w sprzedaży biletów na środki transportu i do obiektów turystycznych, sportowych lub rekreacyjnych, opieka w podróży, usługi pośrednictwa w powyższym zakresie, informacja o powyższych usługach, **41** nauczanie, kształcenie, edukacja, rozrywka, działalność sportowa, kulturalna, rekreacyjna, informacja o imprezach kulturalnych, rozrywkowych, edukacyjnych oraz sportowych, organizowanie wystaw związanych z turystyką i podróżami, publikacja elektroniczna on-line periodyków, w tym informatorów, publikowanie książek, folderów, przewodników turystycznych, mikro-wydawnictwa, publikowanie tekstów, usługi w zakresie pośrednictwa w uzyskiwaniu zaproszeń na targi, wystawy, konferencje, imprezy okolicznościowe i turystyczne wraz z imprezami towarzyszącymi, usługi w zakresie organizacji targów, wystaw i warsztatów turystycznych, usługi w zakresie rezerwowania miejsc na imprezy kulturalne, rozrywkowe, edukacyjne oraz sportowe, informacja o powyższych usługach, **43** usługi zaopatrzenia w żywność i napoje, restauracje, bary, punkty sprzedaży żywności i napojów, tymczasowe zakwaterowanie, rezerwacja miejsc noclegowych, w obiektach gastronomicznych i turystycznych, informacja o powyższych usługach.

(111) **180163** (220) 2003 07 24 (210) 267803
 (151) 2006 08 07 (441) 2004 01 26
 (732) CITY INTERACTIVE Sp. z o.o., Warszawa, PL.
 (540) WINGS OF HONOUR
 (510), (511) **09** gry elektroniczne, gry komputerowe, gry telewizyjne.

(111) **180164** (220) 2003 09 04 (210) 267876
 (151) 2006 08 10 (441) 2004 03 08

(732) RUSTICO Artur Kliś, Kęty, PL.
 (540) COTTO
 (510), (511) **19** płytki podłogowe wypalane z gliny maszynowo i ręcznie, płytki ścienne wypalane z gliny maszynowo i ręcznie z naturalną fakturą oraz glazurowane.

(111) **180165** (220) 2003 09 04 (210) 267877
 (151) 2006 08 10 (441) 2004 03 08
 (732) RUSTICO Artur Kliś, Kęty, PL.
 (540) ANTICO
 (510), (511) **11** lampy, **16** obrazy, **19** kamienie naturalne, drewno, ceramika, dachówki ceramiczne, szkło, **20** meble drewniane, meble metalowe, **21** zestawy do przypraw, cukiernice, butelki, kieliszki, wazony, patery, świeczniki, (wszystkie towary zdobione metalem nie-szlachetnym), **34** popielniczki.

(111) **180166** (220) 2003 08 06 (210) 268293
 (151) 2006 08 31 (441) 2004 02 09
 (732) Interseroh AG Aktiengesellschaft zur Verwertung von Sekundärrohstoffen, Köln, DE.

(540) INTERSEROH
 (510), (511) **01** chemiczne surowce wtórne, wióry tworzyw sztucznych oraz granulaty tworzyw sztucznych do wsadów do wyciśzarek i pras formujących, odpady i substancje organiczne do kompostowania oraz dekantacji mułu na nawozy, **04** oleje po obróbce do reutilizacji, **06** metale po obróbce do reutilizacji, **16** makulatura po obróbce do reutilizacji, **21** szkło po obróbce do reutilizacji, **35** usługi doradztwa w zarządzaniu przedsiębiorstwami świadczone na rzecz osób trzecich zajmujących się recyklingiem oraz zastosowaniem surowców wtórnych i odpadów, **39** usługi z zakresu składowania odpadów, usuwanie i transport odpadów, **40** reutilizacja odpadów poprzez recykling, obróbka oraz przetwarzanie surowców wtórnych i odpadów, przerób odpadów, **42** usługi doradztwa technicznego świadczone na rzecz osób trzecich i dotyczące recyklingu oraz zastosowania surowców wtórnych i odpadów, usuwania odpadów poprzez spalanie, reutilizacji odpadów poprzez sortowanie.

(111) **180167** (220) 2003 08 06 (210) 268294
 (151) 2006 08 31 (441) 2004 02 09
 (732) Interseroh AG Aktiengesellschaft zur Verwertung von Sekundärrohstoffen, Köln, DE.
 (540)



(531) 26.1.2, 29.1.12
 (510), (511) **01** chemiczne surowce wtórne, wióry tworzyw sztucznych oraz granulaty tworzyw sztucznych do wsadów do wyciśzarek i pras formujących, odpady i substancje organiczne do kompostowania oraz dekantacji mułu na nawozy, **04** oleje po obróbce do reutilizacji, **06** metale po obróbce do reutilizacji, **16** makulatura po obróbce do reutilizacji, **21** szkło po obróbce do reutilizacji, **35** usługi doradztwa w zarządzaniu przedsiębiorstwami świadczone na rzecz osób trzecich zajmujących się recyklingiem oraz zastosowaniem surowców wtórnych i odpadów, **39** usługi z zakresu składowania odpadów, usuwanie i transport odpadów, **40** reutilizacja odpadów poprzez recykling, obróbka oraz przetwarzanie surowców wtórnych i odpadów, przerób odpadów, **42** usługi doradztwa technicznego świadczone na rzecz osób trzecich i dotyczące recyklingu oraz zastosowania surowców wtórnych i odpadów, usuwania odpadów poprzez spalanie, reutilizacji odpadów poprzez sortowanie.

(111) **180168** (220) 2003 08 11 (210) 268393
 (151) 2006 09 26 (441) 2004 02 23
 (732) Regionalne Biuro Turystyczne „Redykołka” Tatra Tours & Travel Zofia Bachleda-Księżdzularz, Zakopane, PL.

(540)



Kolor znaku: czerwony, biały, czarny

(531) 9.7.1, 14.7.2, 27.3.2, 27.5.1, 29.1.1, 29.1.6, 29.1.8

(510), (511) **39** usługi biur turystycznych z wyjątkiem rezerwacji miejsc w hotelach i pensjonatach, usługi organizowania wycieczek, **41** usługi organizowania wypoczynku, informacja o wypoczynku, **43** prowadzenie domów turystycznych, wynajem pokoi, zakwaterowanie w obozach wakacyjnych i pensjonatach, wszystkie powyższe z wyłączeniem usług zapewniania wyżywienia, rezerwacja noclegów, usługi biur turystycznych w zakresie rezerwacji miejsc w hotelach i pensjonatach.

(111) **180169** (220) 2003 08 13 (210) 268565

(151) 2006 10 20 (441) 2004 02 23

(732) United Parcel Service of America, Inc., Atlanta, US.

(540) UPS TRADEABILITY

(510), (511) **09** komputerowe programy i oprogramowanie, baterie i akumulatory, urządzenia alternatywnego zasilania mocy, protektory przeciwdarowe/przeciwprzepięciowe, magnetyczne dyski/płyty i taśmy, drukarki, wagi i skanery, **35** zarządzanie logistyką, zarządzanie w działalności handlowej w zakresie logistyki, zwłaszcza w zakresie usług dotyczących zarządzania łańcuchem dostaw, usługi reklamowe, usługi zarządzania biznesem, usługi administrowania biznesem, usługi prowadzenia biura, prowadzenie skomputeryzowanego śledzenia pakunków/przesyłek w tranzycie, dystrybucja próbek/wzorów, usługi świadczenia pomocy/asysty w zarządzaniu, usługi konsultacyjne dotyczące zarządzania, **39** usługi spedycyjne, usługi spedycyjne zwłaszcza w zakresie usług dotyczących zarządzania łańcuchem dostaw, pakowanie artykułów do dostaw i transportu, usługi transportowania/przesyłania listów, dokumentów, komunikatów, druków oraz innych towarów i własności za pomocą różnych środków transportu, w tym powiązane usługi w klasie 39 jak magazynowanie, przechowywanie, pakowanie, dostarczanie i zwracanie w odniesieniu do poprzednio wymienionych.

(111) **180170** (220) 2003 09 18 (210) 270113

(151) 2006 10 20 (441) 2004 03 22

(732) Przedsiębiorstwo Produkcyjno-Handlowe „MONIQUE”

Monika Szymańska-Nalazek, Warszawa, PL.

(540)



(531) 25.1.25, 27.5.1

(510), (511) **03** półprodukty do produkcji kosmetyków, wyroby kosmetyczne, depilatory, dezodoranty, kremy, mleczka i balsamy do ciała, maseczki, maści, toniki, żele, mydła, odżywki, preparaty do kąpieli, sole wspomagające wyszczuplanie, maski do zabiegów kosmetycznych, wody termalne, kremy do pilingu, preparaty do makijażu, preparaty kosmetyczne wyszczuplające, olejki eteryczne, perfumy, preparaty do pielęgnacji skóry, pomadki, szampony, preparaty do pielęgnacji włosów, lakiery do paznokci, cienie, pudry, fluidy-make-up, błyszczczyki, maskary, **40** usługi w zakresie przetwórstwa tworzyw sztucznych.

(111) **180171** (220) 2003 09 29 (210) 270515

(151) 2006 08 18 (441) 2004 04 05

(732) BESTER S.A., Bielawa, PL.

(540)



(531) 1.1.1, 27.5.1

(510), (511) **07** urządzenia spawalnicze do spawania elektrycznego, **09** urządzenia prostwnikowe do spawania elektrycznego.

(111) **180172** (220) 2003 10 02 (210) 270659

(151) 2006 08 23 (441) 2004 04 05

(732) Pfizer Products Inc., Groton, US.

(540) EXTHERO

(510), (511) **05** preparaty i substancje farmaceutyczne i weterynaryjne.(111) **180173** (220) 2003 10 06 (210) 270781

(151) 2006 09 06 (441) 2004 04 19

(732) „ELEKTROINSTAL” Andrzej Smardzewski, Płock, PL.

(540)



Kolor znaku: ciemnoniebieski, biały, czarny

(531) 1.5.1, 27.1.1, 29.1.13

(510), (511) **09** sieci i instalacje elektryczne, **11** sieci i instalacje ciepłe, wentylacyjne, gazowe, wodociągowe i kanalizacyjne, **35** pośrednictwo handlowe w zakresie branży elektrycznej i teletechnicznej, **37** usługi ogólnobudowlane, wynajem sprzętu budowlanego, **40** usługi ślusarskie.

(111) **180174** (220) 2003 10 09 (210) 271008

(151) 2006 08 30 (441) 2004 04 19

(732) John Player & Sons Limited, Dublin, IE.

(540)



(531) 25.5.2, 27.5.1

(510), (511) **34** tytoń przetworzony i nieprzetworzony, produkty tytoniowe, papierosy, substytuty tytoniu nie do celów medycznych lub leczniczych, artykuły dla palaczy i zapałki.

(111) **180175** (220) 2003 10 13 (210) 271114

(151) 2006 08 18 (441) 2004 04 19

(732) IGLOOBUD Spółka z o.o., Dębica, PL.

(540)



Kolor znaku: niebieski, czerwony

(531) 27.5.1, 29.1.12

(510), (511) **06** budowlane materiały metalowe, drobne wyroby żelazne nie ujęte w innych klasach, **19** materiały budowlane niemetalowe, beton, budowlane konstrukcje, cegły, cement, dachówki, gips, wyroby kamieniarskie, materiały do budowy dróg, wapno, żwir, **37** usługi budowlane, naprawy, usługi instalacyjne.

(111) **180176** (220) 2003 10 20 (210) 271414

(151) 2006 07 27 (441) 2004 04 19

(732) Zakład Produkcji Mebli „GOLMEB” Import-Export Sławomir Golonka, Głuchów, PL.

(540)



Kolor znaku: czarny, brązowy

(531) 5.5.20, 27.5.1

(510), (511) **06** osprzęt do mebli metalowy, **18** wykończenia ze skóry do mebli, **20** meble, meble pokojowe, meble kuchenne, meble biurowe, meble szkolne, meble metalowe, osprzęt do mebli niemetalowy, wykończeniowe elementy plastikowe do mebli, półki meblowe, systemy meblowe, **24** wykończenia tkaninowe i z tworzyw sztucznych do mebli, pokrowce ochronne na meble, **35** reklama handlowa, zgrupowanie na rzecz osób trzecich różnych towarów obejmujących meble i akcesoria meblowe pozwalające nabywcy wygodnie je oglądać i kupować w sklepach oraz na stronie internetowej.

(111) **180177** (220) 2003 10 16 (210) 271324

(151) 2006 07 26 (441) 2004 04 19

(732) ARGON-N Joanna Szarańska, Jaszczurowa, PL.

(540)



Kolor znaku: oliwkowy, czarny, szary, zielony, żółty, biały, czerwony, brązowy i odcienie, różowy

(531) 3.5.7, 5.5.19, 29.1.15

(510), (511) **01** karbid, środki chemiczne stosowane w rolnictwie i ogrodnictwie.

(111) **180178** (220) 2003 10 20 (210) 271415

(151) 2006 07 27 (441) 2004 04 19

(732) Zakład Produkcji Mebli „GOLMEB” Import-Export Sławomir Golonka, Głuchów, PL.

(540)



Kolor znaku: czerwony, szary

(531) 5.5.20, 27.5.1, 29.1.1

(510), (511) **06** osprzęt do mebli metalowy, **18** wykończenia ze skóry do mebli, **20** meble, meble pokojowe, meble kuchenne, meble biurowe, meble szkolne, meble metalowe, osprzęt do mebli niemetalowy, wykończeniowe elementy plastikowe do mebli, półki meblowe, systemy meblowe, **24** wykończenia tkaninowe i z tworzyw sztucznych do mebli, pokrowce ochronne na meble, **35** reklama handlowa, zgrupowanie na rzecz osób trzecich różnych towarów obejmujących meble i akcesoria meblowe pozwalające nabywcy wygodnie je oglądać i kupować w sklepach oraz na stronie internetowej.

(111) **180179** (220) 2003 10 20 (210) 271416

(151) 2006 07 27 (441) 2004 04 19

(732) Zakład Produkcji Mebli „GOLMEB” Import-Export Sławomir Golonka, Głuchów, PL.

(540)



Kolor znaku: brązowy, jasnobrązowy

(531) 5.5.20, 27.5.1, 29.1.12

(510), (511) **06** osprzęt do mebli metalowy, **18** wykończenia ze skóry do mebli, **20** meble, meble pokojowe, meble kuchenne, meble biurowe, meble szkolne, meble metalowe, osprzęt do mebli niemetalowy, wykończeniowe elementy plastikowe do mebli, półki meblowe, systemy meblowe, **24** wykończenia tkaninowe i z tworzyw sztucznych do mebli, pokrowce ochronne na meble, **35** reklama handlowa, zgrupowanie na rzecz osób trzecich różnych towarów obejmujących meble i akcesoria meblowe pozwalające nabywcy wygodnie je oglądać i kupować w sklepach oraz na stronie internetowej.

(111) **180180** (220) 2003 10 20 (210) 271417

(151) 2006 07 27 (441) 2004 04 19

(732) Zakład Produkcji Mebli „GOLMEB” Import-Export Sławomir Golonka, Głuchów, PL.

(540)

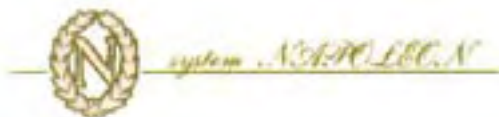

Kolor znaku: zielony

(531) 5.13.1, 27.5.1, 29.1.3

(510), (511) **06** osprzęt do mebli metalowy, **18** wykończenia ze skóry do mebli, **20** meble, meble pokojowe, meble kuchenne, meble biurowe, meble szkolne, meble metalowe, osprzęt do mebli niemetalowy, wykończeniowe elementy plastikowe do mebli, półki meblowe, systemy meblowe, **24** wykończenia tkaninowe i z tworzyw sztucznych do mebli, pokrowce ochronne na meble, **35** reklama handlowa, zgrupowanie na rzecz osób trzecich różnych towarów obejmujących meble i akcesoria meblowe pozwalające nabywcy wygodnie je oglądać i kupować w sklepach oraz na stronie internetowej.

(111) **180181** (220) 2003 10 20 (210) 271419

(151) 2006 07 27 (441) 2004 04 19

(732) Zakład Produkcji Mebli „GOLMEB” Import-Export Sławomir Golonka, Głuchów, PL.

(540)



Kolor znaku: żółty, czerwony

(531) 27.5.1, 29.1.2

(510), (511) **06** osprzęt do mebli metalowy, **18** wykończenia ze skóry do mebli, **20** meble, meble pokojowe, meble kuchenne, meble biurowe, meble szkolne, meble metalowe, osprzęt do mebli niemetalowy, wykończeniowe elementy plastikowe do mebli, półki meblowe, systemy meblowe, **24** wykończenia tkaninowe i z tworzyw sztucznych do mebli, pokrowce ochronne na meble, **35** reklama handlowa, zgrupowanie na rzecz osób trzecich różnych towarów obejmujących meble i akcesoria meblowe pozwalające nabywcy wygodnie je oglądać i kupować w sklepach oraz na stronie internetowej.

(111) **180182** (220) 2003 10 20 (210) 271425

(151) 2006 07 24 (441) 2004 04 19

(732) CENTRUM EDUKACJI „OSKAR” Wiesław Łubiński, Olsztyn, PL.

(540)



Kolor znaku: biały, czarny, niebieski, szary, kremowy, czerwony

(531) 20.5.25, 20.7.1, 27.5.1, 29.1.12

(510), (511) **41** organizowanie i prowadzenie kursów edukacyjnych, seminariów, sympozjów, nauczanie, edukacja, nauczanie korespon-

dencyjne, publikowanie tekstów do nauki, prowadzenie przedszkola oraz szkół: podstawowych, gimnazjum, liceum, studium policealne-go, **44** prowadzenie gabinetu kosmetycznego.

(111) **180183** (220) 2003 10 27 (210) 271717
(151) 2006 08 17 (441) 2004 04 19
(732) Gospodarstwo Rolne Sylwester Gajewski, Gruszczyce, PL.
(540)



Kolor znaku: biały, żółty, czerwony, zielony, niebieski, brązowy, popielaty

(531) 3.7.3, 26.1.1, 27.5.1, 29.1.15
(510), (511) **29** jaja.

(111) **180184** (220) 2003 10 31 (210) 272061
(151) 2006 09 12 (441) 2004 04 19
(732) Mars, Incorporated, McLean, US.
(540)



Kolor znaku: czarny, czerwony, brązowy, złoty

(531) 26.1.2, 27.5.1, 29.1.14
(510), (511) **29** mięso, ryby, drób i dziczyzna, owoce morza, owoce i warzywa konserwowane, suszone, gotowane lub przetworzone, preparaty z wszystkich w/w produktów, produkty mleczne, musy, pianki, schłodzone desery, napoje mleczne, smakowe napoje mleczne, napoje z produktów mlecznych, zupy, słodkie i pikantne pasty do pieczywa, sałatki, napoje, nadzienia, przekąski, gotowe dania i części składowe dań, substancje białkowe, dipy, sosy, żywność z produktów zawartych w kl. 29, **30** ryż, makarony, produkty zbożowe śniadaniowe i preparaty zbożowe, herbata, kawa, kakao, czekolada do picia, esencje kawowe, ekstrakty kawowe, mieszanki kawy i cykorii, cykorii i mieszanki cykorii, wszystkie w/w mające zastosowanie jako zamienniki kawy, niemedyczne słodkie, ciasteczka, ciastka, herbatniki, lód, lody, produkty lodowe, mrożony jogurt, mrożone słodkie, schłodzone desery, pianki i musy, sorbety, chleb, ciasta, napoje, nadzienia, słodkie i pikantne pasty do pieczywa, przekąski, melasa, cukier, miód, gotowe dania i części składowe dań: czekolada, pizza, spody do pizzy, sosy i dodatki do pizzy, sosy do makaronów i do ryżu, dressingi do sałatek, majonezy, sosy: dipy, przyprawy, żywność z produktów zawartych w kl. 30, **32** piwo, wody mineralne i wody gazowane oraz inne napoje bezalkoholowe, napoje owocowe i soki owocowe, syropy i inne preparaty do sporządzania napojów.

(111) **180185** (220) 2003 11 03 (210) 272131
(151) 2006 08 10 (441) 2004 04 19
(732) Andrzej Hildebrand, Gdańsk, PL.
(540)



Kolor znaku: czerwony, żółty

(531) 26.4.2, 27.5.1, 29.1.1, 29.1.2
(510), (511) **18** towary ze skóry i imitacji skóry, jak: paski skórzane, torby podróżne, portmonetki, torebki damskie, torby na zakupy, walizki, galanteria skórzana, **25** odzież damska, męska i dziecięca, obuwie, rajstopy, nakrycia głowy, odzież ze skóry, futra, galanteria odzieżowa, **40** krawiectwo, przeróbki odzieży, krojenie tkanin, **42** projektowanie nowych modeli i wzorów odzieży.

(111) **180186** (220) 2003 11 06 (210) 272314
(151) 2006 08 17 (441) 2004 04 19
(732) FileNet Corporation, Costa Mesa, US.

(540) VALUENET
(510), (511) **35** konsultacje w zakresie marketingu gospodarczego, usługi marketingowo-reklamowe świadczone osobiście, poprzez zdalne transmisje, za pośrednictwem poczty elektronicznej, telefonicznie oraz poprzez globalną sieć komputerową i skierowane do dystrybutorów, odsprzedawców, producentów oryginalnego sprzętu, integratorów systemowych i odsprzedawców - płatników VAT sprzętu komputerowego i oprogramowania komputerowego, pomoc techniczna w prowadzeniu firm płatników VAT zajmujących się odsprzedażą, świadczona osobiście, poprzez zdalne transmisje, za pośrednictwem poczty elektronicznej, telefonicznie lub poprzez globalną sieć komputerową, **41** nauczanie i usługi szkoleniowe, włączając prowadzenie kursów, warsztatów, seminariów, wykładów, szkoleń na miejscu oraz kursów przystosowanych do potrzeb klienta o tematyce dotyczącej stosowania i obsługi sprzętu komputerowego i oprogramowania komputerowego, wszystkie prowadzone osobiście, poprzez zdalne transmisje, za pośrednictwem poczty elektronicznej, telefonicznie lub poprzez globalną sieć komputerową i skierowane do dystrybutorów, odsprzedawców, producentów oryginalnego sprzętu, integratorów systemowych oraz odsprzedawców - płatników VAT sprzętu komputerowego i oprogramowania komputerowego, **42** konsultacje, włączając zarządzanie treścią witryn sieciowych, pomoc techniczna, włączając rozwiązywanie problemów ze sprzętem i oprogramowaniem komputerowym oraz uaktualnianie i konserwację oprogramowania komputerowego oferowane osobiście, poprzez zdalne transmisje, za pośrednictwem poczty elektronicznej, telefonicznie lub poprzez globalną sieć komputerową.

(111) **180187** (220) 2003 11 13 (210) 272556
(151) 2006 08 09 (441) 2004 04 19
(732) PepsiCo, Inc., Purchase, US.

(540) LIVEWIRE
(510), (511) **32** wody mineralne gazowane i niegazowane oraz inne napoje bezalkoholowe, napoje owocowe i soki owocowe, syropy, koncentraty i inne preparaty do przygotowywania napojów.

(111) **180188** (220) 2003 11 14 (210) 272601
(151) 2006 08 04 (441) 2004 04 19
(732) BARLINEK S.A., Barlinek, PL.
(540)



(531) 3.7.1, 5.1.1, 26.1.1, 27.5.1
(510), (511) **19** materiały konstrukcyjne niemetalowe, drewniane materiały wykładzinowe, panele podłogowe, deski podłogowe klejone i nieklejone, tarcica podłogowa, drewno piłowane, heblowane i obrobione, drewno budowlane i konstrukcyjne.

(111) **180189** (220) 2003 11 14 (210) 272602
(151) 2006 08 04 (441) 2004 04 19
(732) BARLINEK S.A., Barlinek, PL.
(540)



(510), (511) **19** materiały konstrukcyjne niemetalowe, drewniane materiały wykładzinowe, panele podłogowe, deski podłogowe kle-

jone i nieklejone, tarcica podłogowa, drewno piłowane, heblowane i obrobione, drewno budowlane i konstrukcyjne.

(111) **180190** (220) 2003 11 14 (210) 272603
 (151) 2006 08 04 (441) 2004 04 19
 (732) BARLINEK S.A., Barlinek, PL.
 (540)



(531) 1.15.3, 27.5.1
 (510), (511) **19** materiały konstrukcyjne niemetalowe: drewniane materiały wykładzinowe, panele podłogowe, deski podłogowe klejone i nieklejone, tarcica podłogowa, drewno piłowane, heblowane i obrobione, drewno budowlane i konstrukcyjne.

(111) **180191** (220) 2002 04 24 (210) 249617
 (151) 2006 05 11 (441) 2002 11 04
 (732) „SCANBET” Spółka z o.o., Kraków, PL.
 (540)

Kolor znaku: niebieski, żółty, czarny

(531) 27.5, 29.1
 (510), (511) **16** druki do wypełniania, katalogi, prospekty, schematy, dokumentacje techniczne, kalendarze, **35** usługi prowadzenia sklepów detalicznych i oferowania produktów w zakresie narzędzi elektrycznych i informowania w internecie, **37** usługi budowlane, instalacyjne, obróbki budowlane, wycinania otworów, wiercenia, bruzdowanie, przecinania budowlane, elementów betonowych, żelbetonowych i zbrojonych, usługi regeneracji narzędzi diamentowych i naprawa narzędzi do cięcia.

(111) **180192** (220) 2002 09 09 (210) 254818
 (151) 2006 10 24 (441) 2003 03 10
 (732) „ESKAL” Sp. z o.o., Rzeszów, PL.
 (540)

Kolor znaku: czarny, złoty

(531) 27.5, 29.1
 (510), (511) **29** oleje i tłuszcze jadalne, tłuszcze roślinne, tłuszcze zwierzęce, mieszaniny tłuszczów roślinnych i zwierzęcych, mleko, napoje mleczne, produkty mleczne, produkty nabiałowe, masło, kremy na bazie masła, margaryna, sery, **35** zgrupowanie na rzecz osób trzecich różnych towarów obejmujących oleje i tłuszcze jadalne, tłuszcze roślinne, tłuszcze zwierzęce, mieszaniny tłuszczów roślinnych i zwierzęcych, mleko, napoje mleczne, produkty mleczne, produkty nabiałowe, masło, kremy na bazie masła, margarynę, sery pozwalające nabywcy wygodnie je oglądać i kupować w sklepach oraz na stronie internetowej.

(111) **180193** (220) 2003 03 05 (210) 261879
 (151) 2006 09 04 (441) 2003 09 08
 (732) MGA Entertainment Inc., North Hills, US.
 (540) BRATZ

(510), (511) **09** urządzenia i gry rozrywkowe przystosowane do użytku z odbiornikami telewizyjnymi lub video lub monitorami komputerowymi, filmy animowane, urządzenia do nagrywania, transmisji i reprodukcji dźwięku lub obrazu, audio-wizualne urządzenia

do nauczania, kalkulatory, kamery, pudełka, łańcuszki, sznureczki i ramki do okularów przeciwsłonecznych i do okularów, urządzenia nagrywające i odtwarzające kasety, kasety video, CD i DVD, kasety, CD-ROMy, CD, zegary, urządzenia, przyrządy i symulatory do rozrywki obsługiwane przez wrzucenie monety, karty lub żetonu, sprzęt komputerowy, programy komputerowe, oprogramowanie komputerowe, oprogramowanie komputerowe dostarczane przez Internet, sprzęt do przetwarzania danych i komputery, muzyka cyfrowa dostarczana z internetowych stron MP3, DVD, słuchawki do uszu, okulary przyciemniane, płytki do kąpiel i pływania, głośniki, magnetyczne nośniki danych i dyski do zapisu, magnesy, mikrofony, odtwarzacze MP3, radia, płyty, nagrania dźwiękowe, nośniki do przechowywania dźwięku, okulary przeciwsłoneczne i okulary, maszyny ważące, przedziałki i linijki miernicze, kasety do gier video, nagrania video, taśmy video, walkie-talkie, nośniki do przechowywania danych zawarte w tej klasie, muzyka cyfrowa dostarczana z Internetu (do kopiowania), gry elektroniczne zawarte w tej klasie, publikacje elektroniczne udostępnianie on-line z Internetu (do kopiowania), magnetyczne karty identyfikacyjne, nośniki do przechowywania obrazu zawarte w tej klasie, produkty interaktywne do kalejdoskopów komputerowych, filmy, taśmy do zapisu zawarte w tej klasie, części i wyposażenie do wszystkich wyżej wymienionych towarów nie zawarte w innych klasach, **30** kawa, herbata, kakao, cukier, ryż, tapioka, sago, kawa nienaturalna, mąka i produkty zbożowe, chleb, wyroby cukiernicze i słodczyce, lody (włączając preparaty zbożowe, cukierki, lody i batoniki energetyzujące), miód, melasa (syropy), drożdże, proszek do pieczenia, sól, musztarda, ocet, sosy (przyprawy), przyprawy, lód, **32** wody mineralne i gazowane oraz inne napoje bezalkoholowe, cola, napoje owocowe i soki owocowe, syropy i inne produkty do produkcji napojów.

(111) **180194** (220) 2003 11 20 (210) 272782
 (151) 2006 10 04 (441) 2004 04 19
 (732) NEPENTES Sp. z o.o., Warszawa, PL.
 (540) PURRITIN

(510), (511) **03** antyperspiranty, kosmetyki do brwi, preparaty do de makijażu, preparaty do depilacji, dezodoranty do użytku osobistego, mydła, mydła lecznicze, mydła zapachowe, mydła przeciwpotowe, woda kolońska, preparaty kosmetyczne do kąpiel, sole do kąpiel, preparaty do golenia, maseczki kosmetyczne, kosmetyki upiększające, mydła dezynfekujące, kremy kosmetyczne, preparaty do kosmetyczne do odchudzania, preparaty do kręcenia włosów, lakiery do paznokci, zmywacze do lakieru, lotony do celów kosmetycznych, puder do makijażu, perfumy, szampony, maści do celów kosmetycznych, preparaty do mycia, ołówki kosmetyczne, preparaty kosmetyczne do odchudzania, preparaty do pielęgnacji paznokci, nielecznicze preparaty do pielęgnacji jamy ustnej, waciki toaletowe, produkty perfumeryjne, pomadki do ust, mleczko kosmetyczne, patyczki z wata do celów kosmetycznych, preparaty kosmetyczne do rąk, preparaty do wybielania skóry, woda toaletowa, produkty toaletowe, toniki kosmetyczne, lakiery do włosów, wosk do depilacji, kremy wybielające do skóry, płyny do pielęgnacji włosów, zestawy kosmetyków, chusteczki nasączone płynami kosmetycznymi, kredki do oczu, kosmetyki, mydła toaletowe, preparaty do pielęgnacji skóry, preparaty do pielęgnacji paznokci, talk kosmetyczny, farby do włosów, płyny po goleniu, preparaty kosmetyczne do opalania, olejki do celów kosmetycznych, olejki do celów perfumeryjnych, preparaty do pielęgnacji włosów, środki do czyszczenia zębów, **05** wody mineralne do celów leczniczych, preparaty terapeutyczne do kąpiel, sole do kąpiel mineralnych, zioła lecznicze, lotony do celów farmaceutycznych, mleczko pszczele do celów medycznych, balsamy do celów leczniczych, balsamiczne preparaty do celów leczniczych, chusteczki nasączone płynami farmaceutycznymi, woda termalna, oleje lecznicze, środki medyczne przeciw poceniu się stóp, preparaty farmaceutyczne przeciwłupieżowe, maści do celów leczniczych - wszystkie towary wymienione w klasie 05 są stosowane wyłącznie na i dotyczą tylko skóry człowieka.

(111) **180195** (220) 2003 11 20 (210) 272830
 (151) 2006 10 03 (441) 2004 04 19
 (732) Unilever N.V., Rotterdam, NL.
 (540) PIELĘGNUJ W SOBIE KOBIECĘ

(510), (511) **03** środki wybielające i inne substancje stosowane w praniu, środki czyszczące, polerujące i ścierające, mydła, artykuły perfu-

meryjne, olejki eteryczne, kosmetyki, płyny do pielęgnacji włosów, środki do czyszczenia zębów, **35** usługi reklamowe, usługi w zakresie kampanii promocyjnych, usługi marketingowe, **41** usługi edukacyjne i szkoleniowe, usługi rozrywkowe, usługi w zakresie działalności sportowej i kulturalnej.

(111) **180196** (220) 2003 11 20 (210) 272833
(151) 2006 10 03 (441) 2004 04 19
(732) Unilever N.V., Rotterdam, NL.
(540) STRES POD KONTROLĄ

(510), (511) **03** środki wybielające i inne substancje stosowane w praniu, środki czyszczące, polerujące i ścierające, mydła, artykuły perfumeryjne, olejki eteryczne, kosmetyki, płyny do pielęgnacji włosów, środki do czyszczenia zębów, **35** usługi reklamowe, usługi w zakresie kampanii promocyjnych, usługi marketingowe, **41** usługi edukacyjne i szkoleniowe, usługi rozrywkowe, usługi w zakresie działalności sportowej i kulturalnej.

(111) **180197** (220) 2003 11 24 (210) 272939
(151) 2006 09 04 (441) 2004 04 19
(732) „WROPAK” Halina Młyńska, Wrocław, PL.
(540)



Kolor znaku: czerwony, czarny

(531) 26.13.25, 27.5.1, 29.1.1, 29.1.8
(510), (511) **16** etykiety papierowe, **40** drukarnie.

(111) **180198** (220) 2003 11 24 (210) 273037
(151) 2006 09 13 (441) 2004 04 19
(732) ComArch Spółka Akcyjna, Kraków, PL.
(540) VIBANK

(510), (511) **09** programy komputerowe, komputery, części do komputerów i komputerowe urządzenia peryferyjne, magnetyczne i optyczne nośniki danych, urządzenia do transmisji danych, kable do połączeń sieci komputerowych i telekomunikacyjnych, telefony, podzespoły, centrale telefoniczne, dyski obliczeniowe, drukarki, **37** naprawy, konserwacja i instalacja sprzętu komputerowego i urządzeń peryferyjnych i telekomunikacyjnych oraz sieci komputerowych i telekomunikacyjnych, **38** usługi telekomunikacyjne, przekazywanie głosu i obrazu, usługi telefaksowe, telexowe i telefoniczne, obsługa przekazu fonicznego, prowadzenie transmisji, obsługa satelitów, organizowanie systemów transmisyjnych, **42** projektowanie w zakresie telekomunikacji i informatyki, aktualizacja, instalacja, konserwacja, powielanie i wypożyczanie oprogramowania komputerowego, wypożyczanie komputerów, urządzeń peryferyjnych i osprzętu komputerowego, ekspertyzy techniczne.

(111) **180199** (220) 2003 11 24 (210) 273038
(151) 2006 09 13 (441) 2004 04 19
(732) ComArch Spółka Akcyjna, Kraków, PL.
(540) ORLANDO

(510), (511) **09** programy komputerowe, komputery, części do komputerów i komputerowe urządzenia peryferyjne, magnetyczne i optyczne nośniki danych, urządzenia do transmisji danych, kable do połączeń sieci komputerowych i telekomunikacyjnych, telefony, podzespoły, centrale telefoniczne, dyski obliczeniowe, drukarki, **37** naprawy, konserwacja i instalacja sprzętu komputerowego i urządzeń peryferyjnych i telekomunikacyjnych oraz sieci komputerowych i telekomunikacyjnych, **38** usługi telekomunikacyjne, przekazywanie głosu i obrazu, usługi telefaksowe, telexowe i telefoniczne, obsługa przekazu fonicznego, prowadzenie transmisji, obsługa satelitów, organizowanie systemów transmisyjnych, **42** projektowanie w zakresie telekomunikacji i informatyki, aktualizacja, instalacja, konserwacja, powielanie i wypożyczanie oprogramowania komputerowego, wypożyczanie komputerów, urządzeń peryferyjnych i osprzętu komputerowego, ekspertyzy techniczne.

(111) **180200** (220) 2003 11 24 (210) 273039
(151) 2006 09 13 (441) 2004 04 19
(732) ComArch Spółka Akcyjna, Kraków, PL.
(540) SUBREA

(510), (511) **09** programy komputerowe, komputery, części do komputerów i komputerowe urządzenia peryferyjne, magnetyczne i optyczne nośniki danych, urządzenia do transmisji danych, kable do połączeń sieci komputerowych i telekomunikacyjnych, telefony, podzespoły, centrale telefoniczne, dyski obliczeniowe, drukarki, **37** naprawy, konserwacja i instalacja sprzętu komputerowego i urządzeń peryferyjnych i telekomunikacyjnych oraz sieci komputerowych i telekomunikacyjnych, **38** usługi telekomunikacyjne, przekazywanie głosu i obrazu, usługi telefaksowe, telexowe i telefoniczne, obsługa przekazu fonicznego, prowadzenie transmisji, obsługa satelitów, organizowanie systemów transmisyjnych, **42** projektowanie w zakresie telekomunikacji i informatyki, aktualizacja, instalacja, konserwacja, powielanie i wypożyczanie oprogramowania komputerowego, wypożyczanie komputerów, urządzeń peryferyjnych i osprzętu komputerowego, ekspertyzy techniczne.

(111) **180201** (220) 2003 11 24 (210) 273040
(151) 2006 09 13 (441) 2004 04 19
(732) ComArch Spółka Akcyjna, Kraków, PL.
(540) AURUM

(510), (511) **09** programy komputerowe, komputery, części do komputerów i komputerowe urządzenia peryferyjne, magnetyczne i optyczne nośniki danych, urządzenia do transmisji danych, kable do połączeń sieci komputerowych i telekomunikacyjnych, telefony, podzespoły, centrale telefoniczne, dyski obliczeniowe, drukarki, **37** naprawy, konserwacja i instalacja sprzętu komputerowego i urządzeń peryferyjnych i telekomunikacyjnych oraz sieci komputerowych i telekomunikacyjnych, **38** usługi telekomunikacyjne, przekazywanie głosu i obrazu, usługi telefaksowe, telexowe i telefoniczne, obsługa przekazu fonicznego, prowadzenie transmisji, obsługa satelitów, organizowanie systemów transmisyjnych, **42** projektowanie w zakresie telekomunikacji i informatyki, aktualizacja, instalacja, konserwacja, powielanie i wypożyczanie oprogramowania komputerowego, wypożyczanie komputerów, urządzeń peryferyjnych i osprzętu komputerowego, ekspertyzy techniczne.

(111) **180202** (220) 2003 11 24 (210) 273041
(151) 2006 09 13 (441) 2004 04 19
(732) ComArch Spółka Akcyjna, Kraków, PL.
(540) EGERIA

(510), (511) **09** programy komputerowe, komputery, części do komputerów i komputerowe urządzenia peryferyjne, magnetyczne i optyczne nośniki danych, urządzenia do transmisji danych, kable do połączeń sieci komputerowych i telekomunikacyjnych, telefony, podzespoły, centrale telefoniczne, dyski obliczeniowe, drukarki, **37** naprawy, konserwacja i instalacja sprzętu komputerowego i urządzeń peryferyjnych i telekomunikacyjnych oraz sieci komputerowych i telekomunikacyjnych, **38** usługi telekomunikacyjne, przekazywanie głosu i obrazu, usługi telefaksowe, telexowe i telefoniczne, obsługa przekazu fonicznego, prowadzenie transmisji, obsługa satelitów, organizowanie systemów transmisyjnych, **42** projektowanie w zakresie telekomunikacji i informatyki, aktualizacja, instalacja, konserwacja, powielanie i wypożyczanie oprogramowania komputerowego, wypożyczanie komputerów, urządzeń peryferyjnych i osprzętu komputerowego, ekspertyzy techniczne.

(111) **180203** (220) 2003 11 25 (210) 273076
(151) 2006 09 13 (441) 2004 04 19
(732) Mars, Incorporated, McLean, US.
(540) QUADRATEIN

(510), (511) **05** słodycze do celów medycznych, żywność dietetyczna, żywność dla niemowląt oraz dla chorych, preparaty witaminowe, batony energetyczne, czekoladowe batony energetyczne, **30** ryż, makarony, zbożowe produkty śniadaniowe i preparaty zbożowe, herbata, kawa, kakao, czekolada do picia, esencje kawowe, ekstrakty kawowe, mieszanki kawy i cykorii, cykorii i mieszanki cykorii, wszystkie stosowane jako namiastki kawy, słodycze inne niż do celów medycznych, ciasteczka, ciastka, herbatniki, lód, lody, produkty lodowe, mrożone jogurty, mrożone słodycze, schłodzone desery,

pianki i musy, sorbety, chleb, ciasta, napoje, nadzienia, słodkie pasty do pieczywa, pikantne pasty do pieczywa, przekąski, melasa, cukier, miód, gotowe dania i części składowe dań, czekolada, pizza, spody do pizzy, sosy i dodatki do pizzy, sosy do makaronów i do ryżu, dressingi do sałatek, majonez, sosy, dipy, przyprawy, produkty spożywcze wytworzone z towarów zawartych w klasie 30.

(111) **180204** (220) 2003 11 28 (210) 273224
(151) 2006 08 09 (441) 2004 04 19
(732) Firma Handlowo-Usługowa „PAWIMEX” Tomasz Pawłowski, Kraków, PL.
(540)



Kolor znaku: niebieski, czerwony, żółty

(531) 3.7.4, 27.5.1, 29.1.1, 29.1.2, 29.1.4

(510), (511) **30** biszkopty, bułeczki słodkie, bułki, ciasta, ciasta na ciastka, herbatniki, chleb bez drożdżowy, chleb, makaron spożywczy, makarony nitki, paski, świderki, płatki, gwiazdki, falbanka wstążki, rurki, wycinanki, zacierki, spaghetti, kluski, kluseczki, naleśniki, placki, żywność i potrawy na bazie mąki, płatki zbożowe, **31** spożywcze i wzmacniające pasze i pokarmy dla zwierząt na bazie produktów mącznych.

(111) **180205** (220) 2003 12 01 (210) 273250
(151) 2006 10 23 (441) 2004 04 19
(732) CLIMAJAR Sp. z o.o., Warszawa, PL.
(540)



Kolor znaku: niebieski

(531) 27.5.1, 29.1.4

(510), (511) **35** pośrednictwo handlowe w zakresie urządzeń klimatyzacyjnych, wentylacyjnych i chłodniczych, **37** usługi instalacji i serwisu: w zakresie montażu, instalacji i serwisu klimatyzacji, wentylacji i chłodnictwa, usługi w zakresie instalacji i naprawy urządzeń klimatyzacyjnych, wentylacyjnych i chłodniczych, **39** dostarczanie towarów w zakresie urządzeń klimatyzacyjnych, wentylacyjnych i chłodniczych.

(111) **180206** (220) 2003 12 01 (210) 273348
(151) 2006 07 21 (441) 2004 04 19
(732) Przetwórstwo Owoców i Warzyw „GOMAR” Irena Górniak, Michał Górniak, Lipsko, PL.
(540) MICHAŚ

(510), (511) **32** napoje bezalkoholowe gazowane i niegazowane, napoje owocowe i warzywne, soki owocowe i warzywne, koncentraty do sporządzania napojów, napoje energetyzujące, nektary owocowe.

(111) **180207** (220) 2003 12 02 (210) 273381
(151) 2006 07 21 (441) 2004 04 19
(732) Przetwórstwo Owoców i Warzyw „GOMAR” Irena Górniak, Michał Górniak, Lipsko, PL.
(540)



Kolor znaku: kremowy, biały, zielony i jego odcienie, niebieski i jego odcienie, czerwony, niebieski

(531) 2.5.2, 5.9.1, 25.1.1, 25.1.5, 27.5.1, 29.1.15

(510), (511) **32** napoje bezalkoholowe gazowane i niegazowane, napoje owocowe i warzywne, soki owocowe i warzywne, koncentraty do sporządzania napojów, napoje energetyzujące, nektary owocowe.

(111) **180208** (220) 2003 12 02 (210) 273382
(151) 2006 07 21 (441) 2004 04 19
(732) Przetwórstwo Owoców i Warzyw „GOMAR” Irena Górniak, Michał Górniak, Lipsko, PL.
(540)



Kolor znaku: kremowy, niebieski i jego odcienie, biały, zielony i jego odcienie, czerwony, niebieski

(531) 2.5.2, 5.7.13, 5.9.1, 25.1.1, 25.1.5, 27.5.1, 29.1.15

(510), (511) **32** napoje bezalkoholowe gazowane i niegazowane, napoje owocowe i warzywne, soki owocowe i warzywne, koncentraty do sporządzania napojów, napoje energetyzujące, nektary owocowe.

(111) **180209** (220) 2003 12 04 (210) 273460
(151) 2006 08 25 (441) 2004 04 19
(732) „KATI” Spółka z o.o., Płochocin, PL.
(540)



Kolor znaku: szary, zielony, czarny

(531) 5.5.19, 5.11.1, 5.11.17, 27.5.1, 29.1.3, 29.1.8

(510), (511) **25** rajstopy.

(111) **180210** (220) 2003 12 11 (210) 273763
(151) 2006 08 04 (441) 2004 04 19
(732) Societe D'Applications Mecaniques et Electroniques de Boulogne Billancourt - SAPPEL, Saint Louis, FR.
(540) SAPPÉL
(510), (511) **09** liczniki do cieczy i ciepła.

(111) **180211** (220) 2003 12 17 (210) 274067
(151) 2006 10 27 (441) 2004 04 19
(732) Sicher Bautechnik (Polska) Spółka z o.o., Warszawa, PL.
(540)



Kolor znaku: czarny, żółty

(531) 26.4.1, 26.11.2, 27.5.1, 29.1.12

(510), (511) **19** budowlane materiały niemetalowe.

(111) **180212** (220) 2003 12 19 (210) 274218
(151) 2006 10 17 (441) 2004 04 19
(732) Deante Antczak sp.j., Łódź, PL.

(540)



(531) 2.1.15, 27.5.1

(510), (511) **11** instalacje do dystrybucji wody, wanny, kabiny natryskowe, umywalki, aparaty do pobierania, dystrybucji, filtrowania wody, instalacje wodociągowe, toalety, zawory kanalizacyjne, zbiorniki do płuczek ustępowych, zlewozmywaki, wanienki dla niemowląt, **21** dozowniki mydła, papieru toaletowego, ręczników papierowych, przybory toaletowe, wieszaki do ręczników, **35** zgrupowanie na rzecz osób trzecich i pośrednictwo handlowe w zakresie sprzedaży hurtowej i detalicznej - urządzeń, przyborów, zestawów, armatury, wyposażenia, przyrządów wykorzystywanych w łazienkach i sanitariatach do utrzymywania higieny osobistej oraz czystości pomieszczeń, artykułów metalowych, ceramicznych, z kamienia naturalnego i innych materiałów naturalnych, drewnianych i drewnopodobnych, z mas plastycznych, tworzyw sztucznych, szkła, tkanych, dzianych, - pozwalające je wygodnie oglądać i kupować w sklepie lub hurtowni oraz kojarzyć kontrahentów, **37** usługi wykonawstwa instalacji i naprawy urządzeń wodociągowych, kanalizacyjnych, grzewczych, gazowych, wentylacyjnych, klimatyzacyjnych, wentylacyjnych, hydraulika, **39** dostarczanie towarów, dystrybucja i zaopatrzenie w wodę.

(111) **180213** (220) 2003 12 23 (210) 274390
(151) 2006 09 12 (441) 2004 04 19

(732) Centrum Techniki Laserowej LASERINSTRUMENTS Sp. z o.o., Warszawa, PL.

(540) Azuryt

(510), (511) **09** urządzenia laserowe, **10** urządzenia medyczne, urządzenia laserowe dla medycyny, aparaty terapeutyczne.

(111) **180214** (220) 2003 12 23 (210) 274391
(151) 2006 09 12 (441) 2004 04 19

(732) Centrum Techniki Laserowej LASERINSTRUMENTS Sp. z o.o., Warszawa, PL.

(540)

(531) 27.5.1

(510), (511) **09** urządzenia laserowe, **10** urządzenia medyczne, urządzenia laserowe dla medycyny, aparaty terapeutyczne.

(111) **180215** (220) 2003 12 23 (210) 274392
(151) 2006 09 12 (441) 2004 04 19

(732) Centrum Techniki Laserowej LASERINSTRUMENTS Sp. z o.o., Warszawa, PL.

(540) Doris

(510), (511) **09** urządzenia laserowe, **10** urządzenia medyczne, urządzenia laserowe dla medycyny, aparaty terapeutyczne.

(111) **180216** (220) 2003 12 23 (210) 274393
(151) 2006 09 12 (441) 2004 04 19

(732) Centrum Techniki Laserowej LASERINSTRUMENTS Sp. z o.o., Warszawa, PL.

(540)

(531) 27.5.1

(510), (511) **09** urządzenia laserowe, **10** urządzenia medyczne, urządzenia laserowe dla medycyny, aparaty terapeutyczne.

(111) **180217** (220) 2003 12 23 (210) 274394
(151) 2006 09 12 (441) 2004 04 19

(732) Centrum Techniki Laserowej LASERINSTRUMENTS Sp. z o.o., Warszawa, PL.

(540) Gala

(510), (511) **09** urządzenia laserowe, **10** urządzenia medyczne, urządzenia laserowe dla medycyny, aparaty terapeutyczne.

(111) **180218** (220) 2003 12 23 (210) 274395
(151) 2006 09 12 (441) 2004 04 19

(732) Centrum Techniki Laserowej LASERINSTRUMENTS Sp. z o.o., Warszawa, PL.

(540) Odys

(510), (511) **09** urządzenia laserowe, **10** urządzenia medyczne, urządzenia laserowe dla medycyny, aparaty terapeutyczne.

(111) **180219** (220) 2003 12 23 (210) 274396
(151) 2006 09 12 (441) 2004 04 19

(732) Centrum Techniki Laserowej LASERINSTRUMENTS Sp. z o.o., Warszawa, PL.

(540)

(531) 27.5.1

(510), (511) **09** urządzenia laserowe, **10** urządzenia medyczne, urządzenia laserowe dla medycyny, aparaty terapeutyczne.

(111) **180220** (220) 2003 12 23 (210) 274397
(151) 2006 09 12 (441) 2004 04 19

(732) Centrum Techniki Laserowej LASERINSTRUMENTS Sp. z o.o., Warszawa, PL.

(540)

(531) 27.5.1

(510), (511) **09** urządzenia laserowe, **10** urządzenia medyczne, urządzenia laserowe dla medycyny, aparaty terapeutyczne.

(111) **180221** (220) 2003 12 23 (210) 274399
(151) 2006 09 12 (441) 2004 04 19

(732) Centrum Techniki Laserowej LASERINSTRUMENTS Sp. z o.o., Warszawa, PL.

(540)

(531) 27.5.1

(510), (511) **09** urządzenia laserowe, **10** urządzenia medyczne, urządzenia laserowe dla medycyny, aparaty terapeutyczne.

(111) **180222** (220) 2004 01 12 (210) 274827
(151) 2006 10 06 (441) 2004 04 19

(732) ZIAJA Ltd Zakład Produkcji Leków Sp. z o.o., Gdańsk, PL.

(540) OŚMIORNICA

(510), (511) **03** produkty kosmetyczne do pielęgnacji dzieci i niemowląt, środki do mycia i pielęgnacji włosów, środki do pielęgnacji i ochrony ciała, kremy, balsamy, mleczka, emulsje, maści kosmetyczne, preparaty z filtrami słonecznymi, kremy przeciw odparzeniom dla dzieci i niemowląt, olejki, oliwki, preparaty kosmetyczne myjąco-pielęgnujące, mydła, preparaty do kąpieli, środki do czyszczenia zębów i pielęgnacji jamy ustnej dla dzieci, chusteczki nasączone płynami kosmetycznymi.

(111) **180223** (220) 2004 01 12 (210) 274829
 (151) 2006 10 06 (441) 2004 04 19
 (732) ZIAJA Ltd Zakład Produkcji Leków Sp. z o.o., Gdańsk, PL.
 (540) KLAUDYNA
 (510), (511) **03** produkty kosmetyczne do mycia, pielęgnacji i ochrony ciała dzieci i niemowląt: kremy, żele, balsamy, mlecza, emulsje, maści kosmetyczne, preparaty z filtrami słonecznymi, kremy przeciw odparzeniom, olejki, oliwki, preparaty kosmetyczne myjąco-pielęgnujące, chusteczki nasączone płynami kosmetycznymi, preparaty do mycia, mydła toaletowe, lecznicze i dezynfekujące, preparaty do kąpieli, środki do mycia i pielęgnacji włosów dla dzieci, środki do czyszczenia zębów i pielęgnacji jamy ustnej.

(111) **180224** (220) 2004 01 16 (210) 275046
 (151) 2006 09 29 (441) 2004 04 19
 (732) Scandinavian Tobacco S.A., Jawornik, PL.
 (540)



Kolor znaku: czerwony, brązowy, złoty, biały, granatowy, popielaty

(531) 1.1.1, 24.1.5, 26.4.2, 27.5.1, 29.1.15
 (510), (511) **34** wyroby tytoniowe, tytoń, tytoń fajkowy, papierosy, cygara, cygaretki, zapalaki, zapalniczki, artykuły dla palących, fajki, papierosnice, popielniczki nie z metali szlachetnych.

(111) **180225** (220) 2004 01 16 (210) 275048
 (151) 2006 09 29 (441) 2004 04 19
 (732) Scandinavian Tobacco S.A., Jawornik, PL.
 (540)



Kolor znaku: niebieski, granatowy, złoty, biały, popielaty, czerwony

(531) 1.1.1, 24.1.5, 26.4.2, 27.5.1, 29.1.15
 (510), (511) **34** wyroby tytoniowe, tytoń, tytoń fajkowy, papierosy, cygara, cygaretki, zapalaki, zapalniczki, artykuły dla palących, fajki, papierosnice, popielniczki nie z metali szlachetnych.

(111) **180226** (220) 2004 01 22 (210) 275294
 (151) 2006 09 18 (441) 2004 05 04
 (732) CZAH-POMIAR Spółka z o.o., Katowice, PL.
 (540)



Kolor znaku: granatowy, biały
 (531) 26.11.3, 27.5.1, 29.1.4, 29.1.6

(510), (511) **09** aparatura kontrolna i pomiarowa, zwłaszcza czujniki do pomiarów temperatury, siły i ciężaru, próbniki zanurzeniowe, przetworniki tensometryczne, siłowniki elektryczne, **35** usługi w zakresie wdrażania systemów zarządzania jakością, **37** usługi w zakresie napraw, sprawdzania, konserwacji i wzorcowania aparatury kontrolnej i pomiarowej.

(111) **180227** (220) 2004 01 22 (210) 275295
 (151) 2006 09 18 (441) 2004 05 04
 (732) „CZAH-POMIAR” Spółka z o.o., Katowice, PL.
 (540)

CZAH - POMIAR

Kolor znaku: granatowy

(531) 27.5.1, 29.1.4
 (510), (511) **09** aparatura kontrolna i pomiarowa, zwłaszcza czujniki do pomiarów temperatury, siły i ciężaru, próbniki zanurzeniowe, przetworniki tensometryczne, siłowniki elektryczne, **35** usługi w zakresie wdrażania systemów zarządzania jakością, **37** usługi w zakresie napraw, sprawdzania, konserwacji i wzorcowania aparatury kontrolnej i pomiarowej.

(111) **180228** (220) 2004 01 28 (210) 275494
 (151) 2006 10 06 (441) 2004 05 04
 (732) INSTAL-PROJEKT Gawłowski, Ścierzyński Spółka jawna, Włocławek, PL.

(540) andromeda
 (510), (511) **11** elementy grzejne, grzejniki centralnego ogrzewania, grzejniki i suszarki elektryczne, uchwyty, zawory i inny osprzęt do grzejników i suszarek nie zawarty w innych klasach, **16** czasopisma, periodyki, katalogi, kalendarze, broszury, foldery, plakaty i ulotki reklamowe, druki i formularze.

(111) **180229** (220) 2004 01 28 (210) 275495
 (151) 2006 10 06 (441) 2004 05 04
 (732) INSTAL-PROJEKT Gawłowski, Ścierzyński Spółka jawna, Włocławek, PL.

(540) fantazja
 (510), (511) **11** elementy grzejne, grzejniki centralnego ogrzewania, grzejniki i suszarki elektryczne, uchwyty i zawory grzejnikowe oraz inny osprzęt do grzejników i suszarek nie zawarty w innych klasach, **16** czasopisma, periodyki, katalogi, kalendarze, broszury, foldery, plakaty i ulotki reklamowe, druki i formularze.

(111) **180230** (220) 2004 01 28 (210) 275496
 (151) 2006 10 06 (441) 2004 05 04
 (732) INSTAL-PROJEKT Gawłowski, Ścierzyński Spółka jawna, Włocławek, PL.

(540) inwencja
 (510), (511) **11** elementy grzejne, grzejniki centralnego ogrzewania, grzejniki i suszarki elektryczne, uchwyty, zawory i inny osprzęt do grzejników i suszarek nie zawarty w innych klasach, **16** czasopisma, periodyki, katalogi, kalendarze, broszury, foldery, plakaty i ulotki reklamowe, druki i formularze.

(111) **180231** (220) 2004 01 28 (210) 275497
 (151) 2006 10 06 (441) 2004 05 04
 (732) INSTAL-PROJEKT Gawłowski, Ścierzyński Spółka jawna, Włocławek, PL.

(540) romans
 (510), (511) **11** elementy grzejne, grzejniki centralnego ogrzewania, grzejniki i suszarki elektryczne uchwyty, zawory i inny osprzęt do grzejników i suszarek nie zawarty w innych klasach, **16** czasopisma, periodyki, katalogi, kalendarze, broszury, foldery, plakaty i ulotki reklamowe, druki i formularze.

(111) **180232** (220) 2004 01 28 (210) 275498
 (151) 2006 10 06 (441) 2004 05 04

(732) INSTAL-PROJEKT Gawłowski, Ścierżyński Spółka jawna, Włocławek, PL.
(540) bolero
(510), (511) **11** elementy grzejne, grzejniki centralnego ogrzewania, grzejniki elektryczne, **16** czasopisma, periodyki, katalogi, kalendarze, broszury, foldery, plakaty i ulotki reklamowe, druki i formularze.

(111) **180233** (220) 2004 01 28 (210) 275499
(151) 2006 10 06 (441) 2004 05 04

(732) INSTAL-PROJEKT Gawłowski, Ścierżyński Spółka jawna, Włocławek, PL.
(540) poemat
(510), (511) **11** elementy grzejne, grzejniki centralnego ogrzewania, grzejniki i suszarki elektryczne, uchwyty, zawory i inny osprzęt do grzejników i suszarek nie zawarty w innych klasach, **16** czasopisma, periodyki, katalogi, kalendarze, broszury, foldery, plakaty i ulotki reklamowe, druki i formularze.

(111) **180234** (220) 2004 01 29 (210) 275556
(151) 2006 09 20 (441) 2004 05 04

(732) INSTAL-PROJEKT Gawłowski, Ścierżyński Spółka jawna, Włocławek, PL.
(540) viking
(510), (511) **11** grzejniki wodne centralnego ogrzewania, uchwyty, zawory i inny osprzęt do grzejników i suszarek nie zawarty w innych klasach.

(111) **180235** (220) 2004 01 30 (210) 275639
(151) 2006 10 02 (441) 2004 05 04

(732) Henkel KGaA, Düsseldorf, DE.
(540)



Kolor znaku: niebieski, czerwony, biały, czarny

(531) 26.4.7, 27.5.5, 29.1.1, 29.1.4, 29.1.6
(510), (511) **16** kleje do materiałów piśmiennych, biurowych i do celów domowych.

(111) **180236** (220) 2004 02 02 (210) 275711
(151) 2006 10 17 (441) 2004 05 04

(732) Biofarm Sp. z o.o., Poznań, PL.
(540) TAMSUPROST
(510), (511) **05** produkty farmaceutyczne: leki, środki dezynfekcyjne, odkażające, produkty weterynaryjne, dietetyczne środki medyczne, produkty sanitarne: materiały opatrunkowe, plastry, podpaski higieniczne, żywność dla niemowląt.

(111) **180237** (220) 2004 02 02 (210) 275712
(151) 2006 10 17 (441) 2004 05 04

(732) Biofarm Sp. z o.o., Poznań, PL.
(540) VENLADEP
(510), (511) **05** produkty farmaceutyczne: leki, środki dezynfekcyjne, odkażające, produkty weterynaryjne, dietetyczne środki medyczne, produkty sanitarne: materiały opatrunkowe, plastry, podpaski higieniczne, żywność dla niemowląt.

(111) **180238** (220) 2004 02 02 (210) 275713
(151) 2006 10 17 (441) 2004 05 04

(732) Biofarm Sp. z o.o., Poznań, PL.
(540) CITADEP
(510), (511) **05** produkty farmaceutyczne: leki, środki dezynfekcyjne, odkażające, produkty weterynaryjne, dietetyczne środki medyczne, produkty sanitarne, materiały opatrunkowe, plastry, podpaski higieniczne, żywność dla niemowląt.

(111) **180239** (220) 2004 02 02 (210) 275714
(151) 2006 10 17 (441) 2004 05 04

(732) Biofarm Sp. z o.o., Poznań, PL.
(540) DEPRAFLEX
(510), (511) **05** produkty farmaceutyczne: leki, środki dezynfekcyjne, odkażające, produkty weterynaryjne, dietetyczne środki medyczne, produkty sanitarne: materiały opatrunkowe, plastry, podpaski higieniczne, żywność dla niemowląt.

(111) **180240** (220) 2004 02 02 (210) 275721
(151) 2006 08 31 (441) 2004 05 04

(732) Sanitec Holding AG, Zug, CH.
(540) JOHNSON SUISSE
(510), (511) **11** instalacje i aparaty do celów wodociągowo-sanitarnych, wanny, urządzenia kąpielowe i do mycia, umywalki, bidety, brodziki prysznicowe, sedesy, wyposażenie łazienkowe, urządzenia sanitarne, części i osprzęt do wszystkich w/w towarów.

(111) **180241** (220) 2004 02 02 (210) 275722
(151) 2006 08 31 (441) 2004 05 04

(732) Mars, Incorporated, McLean, US.
(540) PEDIGREE MEALBONE
(510), (511) **31** produkty, ziarna i nasiona rolnicze, ogrodnicze i leśne zawarte w kl. 31, żywe zwierzęta, ptaki i ryby, pokarmy dla zwierząt, ptaków i ryb oraz preparaty zawarte w kl. 31 stosowane jako dodatki do tych pokarmów: sól, skorupa mątwy, jadalne kości, patyki i produkty do żucia dla zwierząt domowych, ściółka dla zwierząt, mleko dla kotów, świeże owoce i warzywa oraz ich preparaty stosowane jako dodatki do pokarmów.

(111) **180242** (220) 2002 06 27 (210) 252110
(151) 2006 09 26 (441) 2002 12 30

(732) EKO Első Kelet- Magyarországi Élelmiszeripari, Kereskedelmi és Eszközhasznosítási Korlátolt Felelősségű Társaság, Nyiregyháza, HU.
(540)



Kolor znaku: biały, czerwony

(531) 2.1, 26.4, 27.5, 29.1
(510), (511) **05** cukierki dla celów farmaceutycznych, dietetyczna żywność i napoje do celów farmaceutycznych, **29** puszkowana żywność, puszkowane owoce i jarzyny, w tym fasola, cebula, soczewica i groch, owoce pokryte kryształami cukru, w konserwie, żywność przygotowana z ryb, owocowe pulpy, owocowe galarety, dżemy, sałaty owocowe, produkty rybne, kiełbasy, kaszanki czarne i białe, pasztetówki, mięso, kandyzowane owoce, kapusta kiszona, konserwy, preparaty do robienia zup, zupy, nasiona zakonserwowane do jedzenia, puree pomidorowe, sałaty jarzynowe, bukiet warzyw, szynka, solone ryby i mięso, suszone jarzyny, drób, mięso, ogórki, dziczyzna, **32** napoje bezalkoholowe, owocowe soki i napoje, jarzynowe soki, owocowe soki, moszcz, sok pomidorowy, syropy do przyrządzania napojów, moszcz winogronowy.

(111) **180243** (220) 2002 12 12 (210) 258737
(151) 2006 09 12 (441) 2003 06 16

(732) General Electric Company (a New York corporation), Schenectady, US.
(540) IMAGINATION AT WORK
(510), (511) **01** Chemikalia stosowane w przemyśle, pracach badawczych oraz w fotografii, jak również w rolnictwie, ogrodnictwie i leśnictwie, nieprzetworzone żywice sztuczne, nieprzetworzone tworzywa sztuczne, nawozy, mieszaniny gaszące ogień, preparaty do odpuszczania i lutowania metali, substancje chemiczne do konserwowania żywności, garbniki, kleje i spoiwa stosowane w przemyśle, **07** maszyny i obrabiarki, silniki z wyjątkiem stosowanych w pojazdach lądowych, mechanizmy sprzęgania i napędu (z wyjątkiem sto-

sowanych w pojazdach lądowych), mechaniczne narzędzia rolnicze, inkubatory do jaj, **09** aparaty i przyrządy naukowe, żeglarskie, geodezyjne, fotograficzne, kinematograficzne, optyczne, wagowe, pomiarowe, sygnalizacyjne, kontrolne, do ratowania życia i do celów dydaktycznych, aparaty i przyrządy do prowadzenia, przełączania, transformacji, akumulacji, regulacji i kontroli energii elektrycznej, aparaty do nagrywania, transmisji i reprodukcji dźwięku lub obrazu, magnetyczne nośniki danych, dyski z nagraniami, automaty sprzedające i mechanizmy uruchamiane przez wrzucenie monety, kasy sklepowe, maszyny liczące, sprzęt do przetwarzania danych i komputery, oprogramowanie komputerowe, urządzenia do gaszenia ognia, **10** aparaty i instrumenty chirurgiczne, medyczne dentystyczne i weterynaryjne, protezykończyn, oczu i zębów, artykuły ortopedyczne, chirurgiczne materiały do zszywania, **11** aparaty do oświetlania, ogrzewania, wytwarzania pary, do gotowania, chłodzenia, suszenia, wentylacji, instalacje wodociągowe i sanitarne, **12** pojazdy, urządzenia do poruszania się na lądzie, w powietrzu lub wodzie, **17** kauczuk, gutaperka, guma, azbest, mika i wyroby z tych materiałów nie ujęte w innych klasach, tworzywa sztuczne w formie wytłaczanej stosowane w produkcji, materiały wypełniające, uszczelniające i izolacyjne, niemetalowe rury giętkie, **35** usługi reklamowe, zarządzanie działalnością gospodarczą, prowadzenie firm, usługi administracyjne oraz usługi biurowe, konsultacje, planowanie i nadzór działalności gospodarczej, konsultacje dotyczące nabywania i fuzji przedsiębiorstw, konsultacje w zakresie zarządzania i organizacji firm, handel, w tym handel wymienny towarami na rzecz osób trzecich, kontrola stanu zapasów na rzecz osób trzecich, organizowanie wystaw i targów w celach handlowych i reklamowych, prognozy gospodarcze, usługi agencji importowo-eksportowych, konsultacje i informacja handlowa, badania marketingowe, uaktualnianie i rozpowszechnianie materiałów reklamowych, pomoc w zarządzaniu dotycząca działalności handlowej i przemysłowej, prowadzenie operacji gospodarczych dla osób trzecich, konsultacje dotyczące reorganizacji firm, wycena działalności gospodarczej, audyt, promocja sprzedaży dla osób trzecich, wynajmowanie maszyn i sprzętu biurowego, zarządzanie skomputeryzowanymi bazami danych, kompilacja i systematyzacja informacji w komputerowe bazy danych, handel detaliczny i hurtowy za pośrednictwem Internetu, Intranetu (wewnętrzna sieć komunikacyjna przedsiębiorstwa) oraz Extranetu (sieć połączeń pomiędzy firmą, a jej kooperantami, dystrybutorami i innymi partnerami biznesowymi), usługi systemu zarządzania informacją (MIS) w systemie przetwarzania danych, bezpośrednia reklama korespondencyjna, zarządzanie i kierowanie obiektami medycznymi i stomatologicznymi, zarządzanie i kierowanie siłowniami i urządzeniami na turbiny parowe i gazowe, zarządzanie i kierowanie elektrowniami, zakładami i urządzeniami do przesyłania i/lub dystrybucji energii elektrycznej, sprzedaż i administrowanie kontraktami na wykonywanie usług w zakresie napraw i konserwacji, konsultacje, doradztwo i usługi informacyjne dotyczące wszystkich w/w usług, lokalizacja wagonów towarowych lub pojazdów za pośrednictwem komputerów i globalnych sieci śledzenia drogi obiektów, **36** usługi finansowe, usługi z dziedziny zagadnień monetarnych, pośrednictwo w sprawach obrotu nieruchomościami, usługi ubezpieczeniowe, w tym szacowanie ryzyka ubezpieczeniowego, usługi reasekuracyjne i ubezpieczenia od nieszczęśliwych wypadków, rent, ubezpieczeń motoryzacyjnych, na wypadek pożaru, ubezpieczeń na życie, ubezpieczeń zdrowotnych, medycznych, morskich, ubezpieczeń towaru, na wypadek deficytu, ubezpieczeń indywidualnych, własności, zwierząt, ubezpieczeń długoterminowych, ubezpieczeń podróży oraz ubezpieczeń zabezpieczających płatność, usługi informacyjne i konsultacyjne oraz administrowanie i załatwianie roszczeń w odniesieniu do wszystkich w/w usług ubezpieczeniowych, usługi aktuarialne, finansowanie zakupów, konsolidowanie długów na bazie aktywów, finansowanie na bazie aktywów i finansowanie marki własnej dealera, usługi bankowe (banków oszczędnościowych, banków hipotecznych, banków komercyjnych, banków konsumenckich), maklerka giełdowa w zakresie przedsiębiorstw, towarów, terminowych transakcji giełdowych, ceł, ubezpieczeń, lokat, nieruchomości, hipoteki, trustów inwestycyjnych o nieograniczonej wielkości emisji, akcji, obligacji, papierów wartościowych, zabezpieczeń automatycznych, inwestycje kapitałowe, obsługa kart kredytowych, kart debetowych, płatniczych, bankowych, kart dla spółek, kart firmowych oraz kart sklepowych, finansowanie sprzętu handlowego, elektroniczny transfer funduszy, informacja, analizy i konsultacje finansowe, finansowe usługi clearingowe, wycena finansowa ubezpieczeń, bankowości

i nieruchomości, zarządzanie finansami, planowanie finansów, finansowanie pożyczek, usługi finansowe komercyjne, konsumpcyjne, usługi finansowe dotyczące zasobów oraz zabezpieczeń finansowych, inwestowanie funduszy, finansowanie zakupów na raty, emisja kart kredytowych, debetowych, płatniczych, bankowych, kart dla spółek, firmowych oraz kart sklepowych, udzielanie pożyczek na zakupy na raty, usługi inwestycyjne, finansowanie przedsięwzięć typu joint venture, finansowanie zakupów na kredyt oraz udzielanie pożyczek na takie zakupy, wydzierżawianie nieruchomości, pożyczki za zabezpieczeniem, wymiana walut, usługi trustów inwestycyjnych o nieograniczonej wielkości emisji, inwestowanie związane z akcjami prywatnymi i skryptami dłużnymi, finansowanie pożyczek hipotecznych, wycena nieruchomości, zarządzanie nieruchomościami, usługi kas emerytalnych, finansowanie pożyczek terminowych, usługi w dziedzinie poręczeń i gwarancji, udzielanie pożyczek, usługi kredytowe, rozwijanie i strukturyzacja operacji związanych z usługami finansowymi oraz produktów finansowych, usługi agencji ubezpieczeniowych, finansowanie planów lojalnościowych, konsultacje, doradztwo i informacja odnosząca się do wszystkich w/w usług, **37** usługi budowlane, naprawy, usługi instalacyjne, naprawy oraz informacja o naprawach, konserwacja, remonty i instalacja, włączając zdalny monitoring i pomoc diagnostyczną w odniesieniu do: maszyn, motorów, silników, turbin, generatorów, kompresorów, obrabiarek, samolotów, lokomotyw, reaktorów, wszystkich typów elektrycznych przyrządów, sprzętu, źródeł zasilania, aparatów, instalacji i akcesoriów, przyrządów, sprzętu, akcesoriów i instalacji automatycznych i kontrolnych w fabrykach, maszyn i sprzętu stosowanego w fabrykach, maszyn i sprzętu budowlanego, handlowego, przemysłowego i konstrukcyjnego, elektrycznych i gazowych urządzeń, aparatów i instalacji do gotowania, ogrzewania, chłodzenia, prania, suszenia, klimatyzacji i wentylacji, sprzętu elektronicznego powszechnego użytku, elektrycznych aparatów i instalacji oświetleniowych, maszyn i sprzętu biurowego, fabrycznego i przemysłowego, maszyn i sprzętu budowlanego, komputerów, sprzętu komputerowego i komputerowych urządzeń peryferyjnych, sprzętu i akcesoriów medycznych i dentystycznych, wagonów kolejowych i kontenerów kolejowych, sprzętu i akcesoriów telekomunikacyjnych, przebudowa i remonty silników, motorów, turbin, kompresorów, lokomotyw, maszyn i urządzeń mechanicznych, wydzierżawianie i wynajmowanie sprzętu konstrukcyjnego i budowlanego, wydzierżawianie, naprawa, konserwacja, remonty i instalacja siłowni wykorzystujących turbiny gazowe lub parowe oraz wszelkich zakładów i urządzeń do wytwarzania, transmisji i/lub dystrybucji energii, doradztwo i informacja dotycząca wszystkich w/w usług z wyłączeniem doradztwa budowlanego i architektonicznego, **38** usługi telekomunikacyjne, nadawanie programów radiowych i telewizyjnych za pośrednictwem wszelkich mediów, w tym drogą kablową i satelitarną, usługi poczty elektronicznej i usługi faksowe, łączność telefoniczna, włączając telefonię komórkową, łączność bezprzewodową i satelitarną, łączność za pośrednictwem terminali komputerowych, łączność za pośrednictwem sieci światłowodowych, komputerowo wspomagane nagrywanie, przechowywanie i transmisje dźwięku, informacji, obrazów, danych i dokumentów, usługi telekomunikacyjne oraz transmisje satelitarne i kable, dostarczanie informacji dotyczących telekomunikacji, wynajmowanie sprzętu telekomunikacyjnego i transmisyjnego, łączność za pośrednictwem Internetu i Intranetu, usługi telekomunikacyjne polegające na organizowaniu ścieżek transmisji danych między dwiema odrębnymi sieciami dzięki trzeciej sieci pośredniczącej, dostarczanie łączy telekomunikacyjnych i usług telekomunikacyjnych za pośrednictwem globalnych sieci komputerowych, usługi telekomunikacyjne w zakresie ogłoszeń elektronicznych, udostępnianie wielu użytkownikom dostępu do globalnej komputerowej sieci informacyjnej w celu przekazywania i rozpowszechniania szerokiego zakresu informacji, konsultacje, doradztwo i informacja dotycząca wszystkich w/w usług, **39** usługi transportowe i wydzierżawianie pojazdów, pakowanie i magazynowanie towarów, organizowanie podróży, wydzierżawianie i wynajmowanie pojazdów, samochodów, łodzi i statków, wagonów kolejowych i kontenerów kolejowych, samochodów ciężarowych, przyczep i platform, wydzierżawianie sprzętu latającego, wydzierżawianie kontenerów ładunkowych i transportowych (do przewożenia drogą lądową, morską, powietrzną i kolejną), w tym kontenerów chłodni, usługi brokerskie dotyczące przewozu ładunków, transportu i przewozów morskich, dzierżawa pojazdów transportowych przewidująca możliwość wypowiedzenia umowy dzierżawnej, przeładunki i wy-

ładunki, ekspedycja ładunków, składowanie i dostarczanie towarów, transport kolejowy, magazynowanie i wynajmowanie magazynów, informacja o składowaniu i o przewozach, dystrybucja i przesyłanie energii elektrycznej, zarządzanie parkiem samochodowym, maklerstwo dotyczące jachtów, konsultacje, doradztwo i informacja dotycząca wszystkich w/w usług, **42** usługi naukowe i technologiczne oraz badania i projekty ich dotyczące, analizy przemysłowe i badania przemysłowe, projektowanie i rozwijanie sprzętu komputerowego i oprogramowania komputerowego, badania naukowe i przemysłowe, badania, konsultacje i doradztwo dotyczące problemów inżynierskich, projektowych i rozwojowych, jakie napotykają przedsiębiorstwa komunalne, przemysłowe, produkcyjne i handlowe, agencje rządowe i klienci indywidualni, programowanie komputerowe, powielanie programów komputerowych, projektowanie i analizowanie oprogramowania komputerowego, konsultacje komputerowe, konserwacja i uaktualnianie oprogramowania komputerowego i systemów komputerowych, instalacja oprogramowania komputerowego, projektowanie systemów komputerowych oraz projektowanie i analizowanie sieci komputerowych, umożliwianie dostępu, wydzierżawianie i przydzielanie czasu dostępu do komputerów, magazynowanie i odzyskiwanie informacji komputerowych, konsultacje dotyczące sprzętu komputerowego, odzyskiwanie danych komputerowych, konwersja danych lub dokumentów na formę elektroniczną, konwersja danych przez programy komputerowe, wydzierżawianie i wynajmowanie komputerów i oprogramowania komputerowego, dostarczanie za pośrednictwem stanowisk komputerowych rozwiązań dotyczących zarządzania zintegrowaną technologią oraz rozwiązań dotyczących integracji sieci, tworzenie, projektowanie, wdrażanie i konserwacja witryn internetowych i stron internetowych dla osób trzecich, udostępnianie komputerowych narzędzi wyszukiwujących w celu uzyskania danych z globalnej sieci komputerowej, hosting witryn internetowych osób trzecich, konsultacje i badania naukowe, chemiczne, przemysłowe, techniczne i inżynierskie, konsultacje i licencjonowanie własności intelektualnej, zarządzanie prawami autorskimi, badania techniczne i studia projektów technicznych, kontrola jakości, usługi badawczo-rozwojowe dla osób trzecich, doradztwo budowlane i architektoniczne, konsultacje w zakresie ochrony środowiska, konsultacje, doradztwo i informacje dotyczące wszystkich w/w usług, **43** dostarczanie żywności i napojów, usługi związane z tymczasowym zakwaterowaniem, wydzierżawianie i wynajmowanie elektrycznych opraw, instalacji, urządzeń oraz akcesoriów oświetleniowych, wydzierżawianie i wynajmowanie budynków ruchomych i modularnych, wynajmowanie budynków przenośnych, konsultacje, doradztwo i usługi informacyjne dotyczące wszystkich w/w usług, **44** usługi medyczne, usługi weterynaryjne, higiena i pielęgnacja urody ludzi i zwierząt, usługi dla rolnictwa, ogrodnictwa i leśnictwa, wydzierżawianie i wynajmowanie sprzętu i akcesoriów medycznych i dentystycznych, zarządzanie i obsługa urządzeń medycznych i dentystycznych, konsultacje, doradztwo i informacja dotycząca wszystkich w/w usług.

(111) **180244** (220) 2003 02 19 (210) 261230
(151) 2006 09 12 (441) 2003 08 25

(732) Philip Morris Products S.A., Neuchâtel, CH.

(540) IT'S A PLEASURE

(510), (511) **34** tytoń surowy i przetworzony, włączając cygara, papierosy, cygaretki, tytoń do zwijania papierosów, tytoń fajkowy, tytoń do żucia, tytoń do wdychania, substytuty tytoniu (nie do celów medycznych), artykuły dla palaczy, włączając bibułki i ustniki papierosowe, filtry do papierosów, puszki na tytoń, papierońnice i popielniczki nie z metali szlachetnych, ich stopów oraz niepokrywane nimi, fajki, ręczne maszyny do zwijania papierosów, zapalniczki, zapałki.

(111) **180245** (220) 2003 02 20 (210) 261298
(151) 2006 10 25 (441) 2003 08 25

(732) Advance Magazine Publishers Inc., New York, US.

(540) GLAMOUR

(510), (511) **09** publikacje elektroniczne we wszystkich mediach elektronicznych włącznie z Internetem, nagrania dźwięku, CD-romy, dyski kompaktowe, kasety audio i video, **41** publikowanie książek i czasopism w formie elektronicznej (on-line), rozpowszechnianie publikacji w formie elektronicznej (on-line), serwisy informacyjne dotyczące mody, zakupów, urody i stylu życia rozpowszechniane wszystkimi mediami włącznie z Internetem, **42** projektowanie i utrzymywanie stron Internetowych zawierających informacje o modzie, zakupach, urodzie i stylu życia.

(111) **180246** (220) 2003 08 25 (210) 267775
(151) 2006 08 31 (441) 2004 03 08

(732) Pensjonat „Leśny Dwór” Piotr Ostrowski s.c. Grażyna Ostrowska, Piotr Ostrowski, Wetlina, PL.

(540)



(531) 7.1.8, 26.4.2, 27.5.1

(510), (511) **41** organizowanie i obsługa zjazdów, wypożyczanie sprzętu turystycznego, **43** pensjonaty, restauracje, rezerwacja noclegów.

(111) **180247** (220) 2003 07 28 (210) 267912
(151) 2006 08 31 (441) 2004 02 09

(732) „KLIMSTAT” Spółka z o.o., Szczecin, PL.

(540)



Kolor znaku: biały, niebieski

(531) 26.1.2, 26.11.3, 27.5.1, 29.1.4, 29.1.6

(510), (511) **35** zgrupowanie na rzecz osób trzecich różnych towarów pozwalające nabywcy je oglądać i kupować w sklepach i hurtowniach specjalistycznych, a zwłaszcza takich jak: urządzenia klimatyzacyjne chłodnicze i wentylacyjne, **37** usługi w zakresie montażu, konserwacji i naprawy urządzeń klimatyzacyjnych, wentylacyjnych i chłodniczych.

(111) **180248** (220) 2003 07 28 (210) 267914
(151) 2006 08 31 (441) 2004 02 09

(732) „KLIMSTAT” Spółka z o.o., Szczecin, PL.

(540) KLIMSTAT

(510), (511) **35** zgrupowanie na rzecz osób trzecich różnych towarów pozwalające nabywcy je oglądać i kupować w sklepach i hurtowniach specjalistycznych, a zwłaszcza takich jak: urządzenia klimatyzacyjne chłodnicze i wentylacyjne, **37** usługi w zakresie montażu, konserwacji i naprawy urządzeń klimatyzacyjnych, wentylacyjnych i chłodniczych.

(111) **180249** (220) 2003 07 30 (210) 268031
(151) 2006 08 02 (441) 2004 02 09

(732) „VANIMEX-POLAND” Sp. z o.o., Warszawa, PL.

(540) e.f.p

(510), (511) **25** odzież, obuwie, **28** artykuły sportowe zawarte w klasie 28.

(111) **180250** (220) 2003 07 30 (210) 268032
(151) 2006 08 02 (441) 2004 02 09

(732) „VANIMEX-POLAND” Sp. z o.o., Warszawa, PL.

(540)



Kolor znaku: czarny, czerwony, niebieski, biały

(531) 26.3.2, 26.11.3, 27.5.1, 29.1.13

(510), (511) **25** odzież, obuwie, **28** artykuły sportowe zawarte w klasie 28.

(111) **180251** (220) 2003 08 22 (210) 268950
(151) 2006 09 28 (441) 2004 02 23

(732) SabreMark Limited Partnership, Southlake, US.

(540) SABRE AIRLINE SOLUTIONS

(510), (511) **09** oprogramowanie komputerowe, oprogramowanie komputerowe obejmujące oprogramowanie komputerowe dla celów podróży, transportowych i logistycznych, oprogramowanie komputerowe do zarządzania dochodami pieniężnymi, zarządzania wydajnością, planowania lotów, układania grafików załogi, obsługi lotów, oprogramowanie komputerowe mające zastosowanie w pracach załogi, w konserwacji sprzętu latającego, oprogramowanie komputerowe stosowane w zarządzaniu ładunkiem, oprogramowanie komputerowe stosowane w obsłudze programów lojalnościowych, oprogramowanie komputerowe stosowane przy wydawaniu biletów, rezerwacjach oraz programy do automatyzacji sprzedaży dla celów podróży, transportowych i logistycznych, oprogramowanie komputerowe umożliwiające rezerwację, wydawanie biletów, zaznaczanie na liście oraz do odnośnych funkcji biznesowych z dziedziny podróży i transportu, oprogramowanie komputerowe dla samolotowych systemów zaopatrywania i systemów automatycznych, oprogramowanie komputerowe do kalkulacji i zarządzania optymalnym ładunkiem samolotów, oprogramowanie komputerowe do analizy danych dla potrzeb planowania, prognozowania i marketingu linii lotniczych, oprogramowanie komputerowe umożliwiające automatyczny dostęp telefoniczny do informacji o lotach, oprogramowanie komputerowe umożliwiające personelowi linii lotniczych automatyczny dostęp telefoniczny do grafików, wiadomości i innych informacji, oprogramowanie komputerowe do eksploatacji danych, oprogramowanie komputerowe do śledzenia przepływu danych oraz do umożliwiania dostępu do baz danych w sieci komputerowej, oprogramowanie komputerowe do zarządzania programami lojalności klientów oraz programami nagród dla klientów, **42** dostarczanie oprogramowania komputerowego, dostarczanie oprogramowania komputerowego za pośrednictwem globalnej sieci komputerowej, udostępnianie oprogramowania w trybie on-line, umożliwianie korzystania z oprogramowania komputerowego w trybie on-line za pośrednictwem globalnej sieci komputerowej, umożliwianie tymczasowego dostępu do nieściągalnego oprogramowania komputerowego w trybie on-line, umożliwianie tymczasowego dostępu do nieściągalnego oprogramowania komputerowego w trybie on-line za pośrednictwem globalnej sieci komputerowej, programowanie komputerowe dla osób trzecich.

(111) **180252** (220) 2003 09 03 (210) 269412
(151) 2006 09 12 (441) 2004 03 08

(732) DePuy, Inc., Warsaw, US.

(540) ONZA

(510), (511) **10** ortopedyczne implanty kręgosłupa, instrumenty chirurgiczne stosowane w związku z implantami kręgosłupa.

(111) **180253** (220) 2003 09 18 (210) 270074
(151) 2006 08 02 (441) 2004 03 22

(732) „HARBOR POINT” Sp. z o.o., Poznań, PL.

(540) studio kokon tv

(510), (511) **38** emisja programów radiowych i telewizyjnych, **41** montaż programów radiowych i telewizyjnych, filmowanie, produkcja i dystrybucja filmów, usługi studia nagrań, **42** zarządzanie prawami autorskimi.

(111) **180254** (220) 2003 09 29 (210) 270523
(151) 2006 09 18 (441) 2004 04 05

(732) D.B UNITED Dariusz Biernacki, Szczecin, PL.

(540)

Marc Pickard

(531) 27.5.1

(510), (511) **18** skóra i imitacja skóry, oraz wyroby z tych materiałów nie ujęte w innych klasach, skóry zwierzęce, teczki, torby, torebki,

pojemniki na bagaż, walizy i torby podróżne, parasolki, laski, bicze, uprząże i wyroby rymarskie, **25** odzież ze skóry, odzież z imitacji skóry, futra, obuwie, nakrycia głowy.

(111) **180255** (220) 2003 10 13 (210) 271098
(151) 2006 09 21 (441) 2004 04 19

(732) „MASPEX WADOWICE” Sp. z o.o., Wadowice, PL.

(540) Czarna krowa w kropki bordo

(510), (511) **29** mleko, przetwory z mleka, sery, jogurty, napoje mleczne bądź z przewagą mleka.

(111) **180256** (220) 2003 10 21 (210) 271506
(151) 2006 07 28 (441) 2004 04 19

(732) PROWANA Sp. z o.o., Nowy Janków, PL.

(540) pieczywa

(510), (511) **29** mięso, wyroby z mięsa, wędliny, konserwy.

(111) **180257** (220) 2003 10 21 (210) 271521
(151) 2006 08 02 (441) 2004 04 19

(732) „REMIID” Strojek M. Jarzab J. Spółka Jawna, Częstochowa, PL.

(540)



Kolor znaku: niebieski, szary

(531) 27.5.1, 29.1.4

(510), (511) **07** maszyny i obrabiarki wg klasy, maszyny do kapslowania i korkowania butelek, maszyny do mycia butelek, maszyny do napełniania butelek, maszyny do zamykania butelek, maszyny elektromechaniczne dla przemysłu chemicznego, maszyny do produkcji ciast spożywczych, maszyny dla przemysłu - cukrownictwo, maszyny i urządzenia do czyszczenia [elektryczne], etykieciarki, maszyny do filtrowania, maszyny do formowania maszynowego, maszyny do wyrabiania kiełbasy, krajalnice [maszyny], manipulatory przemysłowe [maszyny], maszyny do produkcji masła, maszyny do siekania mięsa, mieszalniki, miksery [maszyny], miksery elektryczne do celów domowych, maszyny dla mleczarstwa, maszyny dla młynarstwa, młyny [maszyny], maszyny do nadmuchu, napełniarki, narzędzia i noże [części maszyn], obieraczki [maszyny], obudowy maszyn, maszyny dla odlewnictwa, osłony maszyn, ostrza [części maszyn], maszyny do pakowania, pakowarki, maszyny do wytwarzania papieru, maszyny dla papiernictwa, maszyny przemysłowe do produkcji papierosów, maszyny dla piwowarstwa, maszyny do płukania, podajniki [części maszyn], podstawy [statywy] maszyn, pokrywy [części maszyn], pompy [maszyny], maszyny na powietrze sprężone, prasy [maszyny do celów przemysłowych], przesiewacze [maszyny], instalacje do przesiewania, maszyny dla przędzalnictwa, regulatory [części maszyn], regulatory prędkości [obrotów] do maszyn i silników, roboty [maszyny], maszyny rolnicze, rozdrabniacze [maszyny] do celów przemysłowych, rozdrabniarki [maszyny], rozpylacze [maszyny], sita [maszyny lub części maszyn], maszyny do sortowania dla przemysłu, maszyny do stemplowania, mechanizmy sterowania hydraulicznego do maszyn i silników, sterowanie pneumatyczne do maszyn i silników, mechanizmy sterownicze do maszyn i silników, stoły do maszyn, [szatkownice do warzyw [maszyny], transportery [maszyny], maszyny do obróbki tytoniu, ubijaki [maszyny], maszyny do ubijania, wibratory [maszyny] do celów przemysłowych, j wirówki [maszyny], maszyny dla włókiennictwa i przemysłu spożywczego, maszyny zasysające do celów przemysłowych, maszyny do zawijania [pakowanie] i zszywania, ugniataarki mechaniczne, urządzenia kuchenne elektryczne, urządzenia do mycia, urządzenia elektromechaniczne do przygotowywania napojów, urządzenia do wytwarzania napojów i wody mineralnej, urządzenia do odszypułkowania, urządzenia do obróbki skóry, urządzenia elektromechaniczne do produkcji żywności, narzędzia ręczne o napędzie innym niż ręczny, **16** papier i tektura oraz wyroby z tych materiałów wg klasy, opakowania do butelek z kartonu lub papieru, folia z tworzywa sztucznego do pakowania, folie z tworzyw sztucznych z pęcherzykami powietrza [do

pakowania lub zabezpieczenia w transporcie], opakowania [artykuły papiernicze], materiał do pakowania wykonany ze skrobi lub krochmalu, papier do pakowania, torby i torebki do pakowania [koperty, woreczki] z papieru lub tworzyw sztucznych, tworzywa sztuczne do modelowania, arkusze z wiskozy do zawijania i pakowania, **20** zamknięcia do butelek niemetalowe, pojemniki do pakowania z tworzyw sztucznych, uchwyty [zaciski] do kabli lub rur z tworzyw sztucznych, pojemniki do pakowania z tworzyw sztucznych, pudełka drewniane lub z tworzyw sztucznych.

(111) **180258** (220) 2003 10 24 (210) 271670
 (151) 2006 09 28 (441) 2004 04 19
 (732) Centrum Medyczne Damiana Marek Płoszczyński,
 Warszawa, PL.
 (540)



Kolor znaku: zielony, czarny

(531) 26.13.25, 27.5.1, 29.1.3, 29.1.8
 (510), (511) **05** produkty i preparaty farmaceutyczne, środki sanitarne i higieniczne do celów medycznych, plastry, materiały opatrunkowe, środki odkażające, substancje dietetyczne do celów leczniczych, **44** usługi medyczne, usługi z zakresu opieki zdrowia, usługi prywatnych klinik, lecznic i szpitali, usługi dotyczące medycznej opieki lekarskiej w pełnym zakresie medycznym, usługi z zakresu medycznej opieki pielęgniarskiej z wyłączeniem usług w zakresie rehabilitacji i masażu.

(111) **180259** (220) 2003 10 27 (210) 271769
 (151) 2006 09 13 (441) 2004 04 19
 (732) Hitachi-LG Data Storage, Inc., Tokio, JP.
 (540)



(531) 26.1.1, 26.11.3, 27.5.1
 (510), (511) **09** urządzenie do odczytu i zapisu nośników DVD-R/RW oraz CD-R/RW.

(111) **180260** (220) 2003 10 31 (210) 272056
 (151) 2006 09 12 (441) 2004 04 19
 (732) Philip Morris Products S.A., Neuchâtel, CH.
 (540)



(531) 26.11.3, 27.5.1
 (510), (511) **34** tytoń surowy i przetworzony, włączając cygara, papierosy, cygaretki, tytoń do zwijania papierosów, tytoń fajkowy, tytoń do żucia, tytoń do wdychania, substytuty tytoniu (nie do celów medycznych), artykuły dla palaczy, włączając bibułki i ustniki papierosowe, filtry do papierosów, puszki na tytoń, papierońnice i popielniczki nie z metali szlachetnych, ich stopów oraz niepokrywane nimi, fajki, ręczne maszyny do zwijania papierosów, zapalniczki, zapalaki.

(111) **180261** (220) 2003 10 31 (210) 272057
 (151) 2006 09 12 (441) 2004 04 19
 (732) DePuy, Inc., Warsaw, US.
 (540)



(531) 26.1.1, 26.13.25, 26.15.25, 27.5.1
 (510), (511) **10** implanty ortopedyczne, instrumenty chirurgiczne stosowane w ortopedii, instrumenty chirurgiczne stosowane w chirurgii wspomaganej komputerowo, **16** publikacje drukowane, broszury, podręczniki instruktażowe oraz materiały edukacyjne dziedziny ortopedii, chirurgii ortopedycznej oraz chirurgii wspomaganej komputerowo, **41** usługi edukacyjne i szkoleniowe z dziedziny ortopedii, chirurgii ortopedycznej oraz chirurgii wspomaganej komputerowo.

(111) **180262** (220) 2003 10 31 (210) 272058
 (151) 2006 09 12 (441) 2004 04 19
 (732) DePuy, Inc., Warsaw, US.
 (540) INTELLIGENT ORTHOPAEDICS

(510), (511) **10** implanty ortopedyczne, instrumenty chirurgiczne stosowane w ortopedii, instrumenty chirurgiczne stosowane w chirurgii wspomaganej komputerowo, **16** publikacje drukowane, broszury, podręczniki instruktażowe oraz materiały edukacyjne dziedziny ortopedii, chirurgii ortopedycznej oraz chirurgii wspomaganej komputerowo, **41** usługi edukacyjne i szkoleniowe z dziedziny ortopedii, chirurgii ortopedycznej oraz chirurgii wspomaganej komputerowo.

(111) **180263** (220) 2003 11 03 (210) 272155
 (151) 2006 08 11 (441) 2004 04 19
 (732) MEDRANO ESTATE S.A., Lunlunta, AR.
 (540)



(531) 7.1.8, 26.4.16, 27.5.1
 (510), (511) **33** wina.

(111) **180264** (220) 2003 11 14 (210) 272613
 (151) 2006 08 04 (441) 2004 04 19
 (732) Wyeth (a Delaware corporation), Madison, US.
 (540) DOPRAM-V
 (510), (511) **05** produkty i preparaty weterynaryjne, włączając środki pobudzające oddychanie.

(111) **180265** (220) 2003 11 19 (210) 272734
 (151) 2006 08 18 (441) 2004 04 19
 (732) KOLASA SPÓŁKA JAWNA, Łódź, PL.
 (540)



Kolor znaku: niebieski

(531) 26.1.1, 27.5.1, 29.1.4
 (510), (511) **05** odczynniki chemiczne do celów medycznych i weterynaryjnych, preparaty diagnostyczne do celów medycznych, preparaty bakteriologiczne do celów medycznych i weterynaryjnych, **09** pipety,

10 aparatura diagnostyczna do celów medycznych, aparatura do analizy krwi, aparatura do analiz do celów medycznych, lancety.

(111) **180266** (220) 2003 11 20 (210) 272817
 (151) 2006 09 19 (441) 2004 04 19
 (732) Przedsiębiorstwo Produkcyjno-Usługowo-Handlowe Paweł Chałoński, Podmaleniec 81, PL.
 (540)



Kolor znaku: czerwony, czarny, biały
 (531) 2.9.1, 27.5.1, 29.1.1, 29.1.6, 29.1.8
 (510), (511) **30** wyroby piekarnicze, wyroby cukiernicze.

(111) **180267** (220) 2003 11 24 (210) 272996
 (151) 2006 08 17 (441) 2004 04 19
 (732) „VIN-KON” Spółka Akcyjna, Konin, PL.
 (540)



Kolor znaku: jasnobieżowy, ciemnoczerwony, złoty, biały
 (531) 5.1.3, 24.9.2, 26.4.12, 29.1.1, 29.1.2, 29.1.7
 (510), (511) **33** napoje alkoholowe.

(111) **180268** (220) 2003 12 05 (210) 273479
 (151) 2006 08 07 (441) 2004 04 19
 (732) CERSANIT S.A., Kielce, PL.
 (540) CEUTA
 (510), (511) **19** płytki i listwy wykładzinowe niemetalowe ściennie i podłogowe, płytki ceramiczne, glazura, terakota, gres.

(111) **180269** (220) 2003 12 16 (210) 273974
 (151) 2006 08 11 (441) 2004 04 19
 (732) Przedsiębiorstwo Produkcji Farmaceutycznej HASCO-LEK S.A., Wrocław, PL.
 (540) ANTIFECTUS
 (510), (511) **05** produkty farmaceutyczne.

(111) **180270** (220) 2003 12 16 (210) 273975
 (151) 2006 08 11 (441) 2004 04 19
 (732) Przedsiębiorstwo Produkcji Farmaceutycznej HASCO-LEK S.A., Wrocław, PL.
 (540) DONOSIN
 (510), (511) **05** produkty farmaceutyczne.

(111) **180271** (220) 2003 12 19 (210) 274238
 (151) 2006 08 08 (441) 2004 04 19
 (732) Przedsiębiorstwo Handlowo-Usługowe BUT - GAZ Robert Ustasiak, Śrem, PL.
 (540)



Kolor znaku: żółty, biały
 (531) 27.5.1, 29.1.1

(510), (511) **04** paliwa gazowe płynne i stałe, **37** usługi w zakresie konserwacji i naprawy butli gazowych.

(111) **180272** (220) 2003 12 22 (210) 274364
 (151) 2006 08 31 (441) 2004 04 19
 (732) FH MODESTO Dariusz Słowak, Kraków, PL.
 (540)



Kolor znaku: czarny, pomarańczowy
 (531) 24.17.25, 27.5.1, 29.1.12
 (510), (511) **25** odzież damska, męska, dziecienna z tworzyw sztucznych i naturalnych, odzież skórzana, bielizna, nakrycia głowy, szaliki, apaszki, **35** zgrupowanie na rzecz osób trzecich różnych towarów pozwalające nabywcy wygodnie je oglądać i kupować w sklepie z gotową odzieżą, **42** projektowanie odzieży i dodatków krawieckich.

(111) **180273** (220) 2003 12 30 (210) 274531
 (151) 2006 09 07 (441) 2004 04 19
 (732) FH MODESTO, Dariusz Słowak, Kraków, PL.
 (540)



Kolor znaku: czarny, pomarańczowy, biały, ciemnoszary
 (531) 25.3.1, 27.5.1, 29.1.12
 (510), (511) **25** odzież damska, męska, dziecienna z tworzyw sztucznych i naturalnych, odzież skórzana, bielizna, nakrycia głowy, szaliki, apaszki, **35** zgrupowanie na rzecz osób trzecich różnych towarów pozwalające nabywcy wygodnie je oglądać i kupować w sklepie z gotową odzieżą, **42** projektowanie odzieży i dodatków krawieckich.

(111) **180274** (220) 2004 01 27 (210) 275467
 (151) 2006 09 18 (441) 2004 05 04
 (732) Tommy Hilfiger Licensing, Inc., Newark, US.
 (540) TRUE STAR

(510), (511) **03** środki wybielające i inne substancje stosowane w praniu, preparaty do czyszczenia, polerowania, szorowania i ścierania, środki do czyszczenia zębów, wody kolońskie, perfumy, wody toaletowe, produkty zapachowe, kremy, lotiony i żele do ciała, dezodoranty osobiste i antyperspiranty, mydła toaletowe, pudry i talki kosmetyczne, olejki do kąpieli, sole do kąpieli, żele pod prysznic, szampony i odżywki do włosów, lakiery do włosów, żele do układania włosów, kremy i lotiony do celów kosmetycznych, olejki eteryczne, szminki, błyszczki do ust, kosmetyki, lakiery do paznokci, maskary, podkłady do makijażu, ołówki do brwi, preparaty ściągające do twarzy, lotiony do opalania, preparaty brązujące i samoopalające, niemedyczne balsamy do ust, blokery przeciwsłoneczne oraz preparaty z filtrem przeciwsłonecznym, lotiony do włosów, kremy schładzające, kremy oczyszczające, kremy i lotiony do golenia.

(111) **180275** (220) 2004 02 12 (210) 276259
 (151) 2006 10 09 (441) 2004 05 17
 (732) The Procter & Gamble Company, Cincinnati, US.
 (540)



Kolor znaku: jasnozielony, ciemnozielony, żółty, biały
 (531) 5.5.19, 27.5.1, 29.1.13

(510), (511) **05** produkty do higieny kobiecej i stosowane przy menstruacji, wkładki higieniczne i tampony, podpaski, wewnętrzne produkty absorbujące i podkładki ochronne do higieny intymnej dla kobiet.

(111) **180276** (220) 2004 02 12 (210) 276282
(151) 2006 11 02 (441) 2004 05 17

(732) „DREWBET” GRZYB-KOTYŃNIA-ROGACZEWSKI Spółka Jawna, Kłobuck, PL.

(540) złota jesień

(510), (511) **19** kostka brukowa, kamień, ogrodzenia niemetalowe.

(111) **180277** (220) 2004 02 16 (210) 276383
(151) 2006 10 02 (441) 2004 05 17

(732) INSTAL-PROJEKT Gawłowscy, Ścierzyńscy Spółka Jawna, Włocławek, PL.

(540) spina

(510), (511) **11** elementy grzejne, grzejniki centralnego ogrzewania, grzejniki i suszarki elektryczne, uchwyty, zawory i inny osprzęt do grzejników i suszarek nie zawarty w innych klasach, **16** czasopisma, periodyki, katalogi, kalendarze broszury, foldery, plakaty i ulotki reklamowe, druki i formularze.

(111) **180278** (220) 2004 02 16 (210) 276384
(151) 2006 10 02 (441) 2004 05 17

(732) INSTAL-PROJEKT Gawłowscy, Ścierzyńscy Spółka Jawna, Włocławek, PL.

(540) berto

(510), (511) **11** elementy grzejne, grzejniki centralnego ogrzewania, grzejniki i suszarki elektryczne, uchwyty, zawory i inny osprzęt do grzejników i suszarek nie zawarty w innych klasach, **16** czasopisma, periodyki, katalogi, kalendarze broszury, foldery, plakaty i ulotki reklamowe, druki i formularze.

(111) **180279** (220) 2004 02 19 (210) 276610
(151) 2006 10 20 (441) 2004 05 31

(732) Goodyear GmbH & Co KG, Fulda, DE.

(540) SUPREMO

(510), (511) **12** opony.

(111) **180280** (220) 2004 02 23 (210) 276700
(151) 2006 10 11 (441) 2004 05 31

(732) Vetoquinol Biowet Spółka z o.o., Gorzów Wlkp., PL.

(540) synutrim

(510), (511) **05** preparaty weterynaryjne.

(111) **180281** (220) 2003 09 24 (210) 270321
(151) 2006 09 29 (441) 2004 04 05

(732) Zakłady Uboju i Przetwórstwa Mięsa H.A.M. Cichoń i Wspólnicy Spółka Jawna, Ożarówce, PL.

(540) PIEKARSKA

(510), (511) **29** mięso, kiełbasy, pasztety, wyroby garmazeryjne ujęte w tej klasie, smalec, szynka, konserwy mięsne, tłuszcz jadalny, wędliny, zupy mięsne, zupy z wkładką mięsną, **35** usługi punktów handlowych z wyrobami spożywczymi i garmazeryjnymi.

(111) **180282** (220) 2003 09 24 (210) 270322
(151) 2006 10 02 (441) 2004 04 05

(732) Zakłady Uboju i Przetwórstwa Mięsa H.A.M. Cichoń i Wspólnicy Spółka Jawna, Ożarówce, PL.

(540) RÓŻANA

(510), (511) **29** mięso, kiełbasy, pasztety, wyroby garmazeryjne ujęte w tej klasie, smalec, szynka, konserwy mięsne, tłuszcz jadalny, wędliny, zupy mięsne, zupy z wkładką mięsną, przetwory mięsne, **35** usługi punktów handlowych z wyrobami spożywczymi i garmazeryjnymi.

(111) **180283** (220) 2003 12 31 (210) 274543
(151) 2006 08 02 (441) 2004 04 19

(732) STS Przedsiębiorstwo Wielobranżowe Stanisław Szymanek, Lublin, PL.

(540) WC Acid

(510), (511) **01** czynniki powierzchniowo-czynne, **03** środki do czyszczenia glazury, preparaty antystatyczne do celów domowych, preparaty do czyszczenia, mydła dezynfekujące, preparaty do usuwania kamienia kotłowego, kosmetyki, mydła, preparaty do odtłuszczenia, pasty do podłogi i mebli, preparaty do zmywania, pasty do podłogi, wosk do podłogi, środki do nadawania połysku, preparaty do prania, płyny do spryskiwaczy szyb, szampony, preparaty do szorowania podłóg, środki do szorowania, wywabiacze plam, **05** środki czyszczące, środki dezynfekujące do toalet.

(111) **180284** (220) 2003 12 31 (210) 274545
(151) 2006 08 02 (441) 2004 04 19

(732) STS Przedsiębiorstwo Wielobranżowe Stanisław Szymanek, Lublin, PL.

(540) WC Oxid

(510), (511) **01** czynniki powierzchniowo-czynne, **03** środki do czyszczenia glazury, preparaty antystatyczne do celów domowych, preparaty do czyszczenia, mydła dezynfekujące, preparaty do usuwania kamienia kotłowego, kosmetyki, mydła, preparaty do odtłuszczenia, pasty do podłogi i mebli, preparaty do zmywania, pasty do podłogi, wosk do podłogi, środki do nadawania połysku, preparaty do prania, płyny do spryskiwaczy szyb, szampony, preparaty do szorowania podłóg, środki do szorowania, wywabiacze plam, **05** środki czyszczące, środki dezynfekujące do toalet.

(111) **180285** (220) 2004 01 16 (210) 275062
(151) 2006 09 29 (441) 2004 04 19

(732) ORION CORPORATION, Seoul, KR.

(540)

RION

(531) 27.5

(510), (511) **30** czekolady, herbatniki, ciasteczka, krakersy, wafle, słodycze, chipsy, chleb, ciasta, ciastka, ciasta z nadzieniem, puddingi, sorbety, lody, cukierki, karmelki, guma do żucia, napoje na bazie czekolady, napoje na bazie kawy, napoje na bazie kakao.

(111) **180286** (220) 2004 01 21 (210) 275245
(151) 2006 09 14 (441) 2004 05 04

(732) Abtei Pharma-Vertriebs GmbH, Marienmünster, DE.

(540) ABTEI

(510), (511) **05** preparaty i substancje farmaceutyczne.

(111) **180287** (220) 2004 01 21 (210) 275269
(151) 2006 09 19 (441) 2004 05 04

(732) „MASPEX WADOWICE” Spółka z o.o., Wadowice, PL.; „EKOLAND” Spółka z o.o., Tychy, PL.; „TYMBARK” Spółka Akcyjna, Tymbark, PL.; „POLSKA ŻYWNOŚĆ” Spółka z o.o., Tychy, PL.

(540) KUBUŚ

(510), (511) **32** napoje bezalkoholowe, soki, soki owocowe, soki wieloowocowe, soki przecierowe, soki warzywne, soki owocowo-warzywne, soki marchwiowe, sok pomidorowy, napoje owocowe, nektary, syropy, woda mineralna.

(551) wspólne prawo ochronne

(111) **180288** (220) 2004 01 23 (210) 275342
(151) 2006 10 10 (441) 2004 05 04

(732) BrandAtelier Robert Dyszewski, Warszawa, PL.

(540)

BrandAtelier

Kolor znaku: granatowy, biały

(531) 27.5.1

(510), (511) **35** doradztwo w zakresie prowadzenia działalności gospodarczej, badanie opinii publicznej, agencje reklamowe.

(111) **180289** (220) 2004 01 28 (210) 275525
 (151) 2006 09 20 (441) 2004 05 04
 (732) The Nisshin Oillio Group, Ltd., Tokio, JP.
 (540)

T. I. O

(531) 24.17.2, 27.5.1
 (510), (511) **01** emulgatory stosowane w produkcji kosmetyków, środki emulsyjno-stabilizujące stosowane w produkcji kosmetyków, środki chemiczne powierzchniowoczynne, estry stosowane w produkcji kosmetyków, kwasy tłuszczowe stosowane w produkcji kosmetyków, środki chemiczne pochłaniające promienie UV mające zastosowanie w produkcji kosmetyków, rozpuszczalniki stosowane w produkcji kosmetyków, kalafonia destylacyjna stosowana w produkcji kosmetyków, środki chemiczne stosowane w produkcji kosmetyków, chemikalia przemysłowe, wyższe kwasy tłuszczowe mające zastosowanie w produkcji kosmetyków, wyższe kwasy tłuszczowe do celów przemysłowych.

(111) **180290** (220) 2004 02 23 (210) 276701
 (151) 2006 10 11 (441) 2004 05 31
 (732) Vetoquinol Biowet Spółka z o.o., Gorzów Wlkp., PL.
 (540) dolethal
 (510), (511) **05** preparaty weterynaryjne.

(111) **180291** (220) 2003 03 20 (210) 262538
 (151) 2006 10 04 (441) 2003 09 22
 (732) HELIO S.A., Wyględy, PL.
 (540)



Kolor znaku: ciemnoniebieski, jasnoniebieski, biały, czerwony, zielony, beżowy, czarny

(531) 2.3.11, 8.1.15, 25.1.15, 27.5.1, 29.1.15
 (510), (511) **29** chrupki owocowe, chipsy owocowe, daktyle, figi, orzechy kokosowe suszone, migdały spreparowane, orzechy spreparowane, orzeszki arachidowe spreparowane, skórki owoców cytrusowych, owoce suszone, owoce konserwowane, owoce smażone, owoce smażone w cukrze, owoce w cukrze, rodzynki suche, **31** pestki dyni, pestki słonecznika, mak, orzechy, sezam.

(111) **180292** (220) 2003 03 20 (210) 262539
 (151) 2006 10 04 (441) 2003 09 22
 (732) HELIO S.A., Wyględy, PL.
 (540)



Kolor znaku: ciemnoniebieski, jasnoniebieski, biały, czerwony, zielony, beżowy, czarny, jasnobrązowy, brązowy, żółty
 (531) 2.3.11, 6.7.25, 8.1.15, 9.1.10, 27.5.1, 29.1.15

(510), (511) **29** chrupki owocowe, chipsy owocowe, daktyle, figi, orzechy kokosowe suszone, migdały spreparowane, orzechy spreparowane, orzeszki arachidowe spreparowane, skórki owoców cytrusowych, owoce suszone, owoce konserwowane, owoce smażone, owoce smażone w cukrze, owoce w cukrze, rodzynki suche, **31** pestki dyni, pestki słonecznika, mak, orzechy, sezam.

(111) **180293** (220) 2003 12 15 (210) 273877
 (151) 2006 08 22 (441) 2004 04 19
 (732) EkoWodrol Przedsiębiorstwo Inżynierii Środowiska
 Spółka z o.o., Koszalin, PL.
 (540)



Kolor znaku: zielony, niebieski, biały

(531) 26.4.3, 26.4.9, 27.5.1, 29.1.12
 (510), (511) **35** zgrupowanie na rzecz osób trzecich takich towarów jak: artykuły przemysłowe wodno-kanalizacyjne dla potrzeb budownictwa, przemysłu, przemysłu maszynowego, rolnictwa pozwalające nabywcy wygodnie je oglądać i kupować w sklepie i/lub hurtowni, dystrybucja materiałów reklamowych (próbek, druków, prospektów), organizowanie wystaw w celach handlowych lub reklamowych, pokazy towarów, usługi pośrednictwa handlowego na rzecz firm krajowych i zagranicznych w zakresie instalacji, maszyn, urządzeń, materiałów dla obiektów wodociągowych i kanalizacyjnych, informacja handlowa, analiza kosztów i opłacalności inwestycji, **37** usługi budowlano-montażowe, modernizacyjne i remontowe w zakresie budownictwa ogólnego i przemysłowego, roboty inżynierskie lądowe i wodne, wykonywanie instalacji budowlanych, wykonywanie robót ogólnobudowlanych i remontów w zakresie: obiektów liniowych i rozdzielczych sieci oraz przyłączy wodociągowych, kanalizacyjnych, sanitarnych, wewnętrznych instalacji wodociągowych z rur i armatury CPVC i PVC w technologii klejonej, sieci kanalizacyjnych z elementów PCV, stacji ujęć wody, stacji wodociągowych z uaktywnianiem złóż filtracyjnych masami aktywnymi, stacji uzdatniania wody z pełną automatyką, pompowni wody, stacji redukcyjno-pomiarowych, przepompowni ścieków, oczyszczalni wód i ścieków (mechanicznych, biologicznych i korzeniowych), studni głębinowych, kolektorów i kanalizacji, składowisk i zakładów bezodpadowej utylizacji i unieszkodliwiania odpadów i osadów pościekowych, roboty ziemne, niwelacyjne i rekultywacyjne, roboty kafarowe, przewiert, przeciski i odwodnienia, rozruchy techniczne i technologiczne obiektów wodociągowych i kanalizacyjnych, zabezpieczenia antykorozyjne, izolacja rur stalowych, próby szczelności przewodów wodociągowych, czyszczenie sieci wodociągowych mechaniczne, hydrauliczne i dezynfekcja, obsługa nieruchomości w zakresie: czyszczenia budynków, oczyszczania i usuwania przemysłowych i gospodarczych odpadów suchych, gnijących i ciekłych, naprawa artykułów użytku osobistego i domowego, wynajmowanie maszyn i sprzętu budowlanego i do robót ziemnych; **40** gromadzenie przemysłowych i gospodarczych odpadów suchych, gnijących i ciekłych, usuwanie skażeń gruntów i wód substancjami ropopochodnymi, **42** prace projektowe, konsultacyjne, ekspertyzy, doradztwo techniczne i technologiczne w zakresie budownictwa ogólnego i przemysłowego, urządzeń i instalacji stacji ujęć i uzdatniania wody, pompowni i stacji podnoszenia ciśnienia, oczyszczalni ścieków, sieci i przyłączy wodociągowych i kanalizacyjnych, systemów zdalnego sterowania i monitoringu, rozwiązywanie problemów gospodarki wodno-ściekowej przez: opracowywanie operatów wodno-prawnych na zrzuty ścieków i pobór wody, projektowanie oczyszczalni mechanicznych, biologicznych i fizykochemicznych, opracowywanie obiegów zamkniętych wody, projektowanie sieci kanalizacyjnej i wodociągowej, projektowanie ujęć wód podziemnych, infiltracyjnych i powierzchniowych, badanie stateczności obwałowań i stopnia zamulania zbiorników retencyjnych, doradztwo w zakresie informatyki, programowanie komputerów, projektowanie i wdrażanie programów komputerowych, analizy laboratoryjne, prace związane z hydrogeologią, geodezją i kartografią.

(111) **180294** (220) 2004 01 19 (210) 275175
 (151) 2006 11 02 (441) 2004 05 04
 (732) Przedsiębiorstwo Handlowe „Marysia” Sp. z o.o., Skępe, PL.
 (540)

Kot w butach

(531) 27.5.1
 (510), (511) **25** obuwie, odzież, nakrycia głowy.

(111) **180295** (220) 2004 02 24 (210) 276765
 (151) 2006 10 20 (441) 2004 05 31
 (732) Bestfoods Polska Sp. z o.o., Warszawa, PL.
 (540)



Kolor znaku: czerwony, biały
 (531) 1.15.5, 26.1.1, 26.4.4, 27.5.1, 29.1.1, 29.1.6
 (510), (511) **30** majonez.

(111) **180296** (220) 2004 02 25 (210) 276820
 (151) 2006 10 16 (441) 2004 05 31
 (732) Eli Lilly and Company, Indianapolis, US.
 (540) ADVAZULAR
 (510), (511) **05** preparaty farmaceutyczne.

(111) **180297** (220) 2004 03 01 (210) 277015
 (151) 2006 10 05 (441) 2004 06 14
 (732) Maspex Wadowice Sp. z o.o., Wadowice, PL.
 (540) cukrofit
 (510), (511) **30** słodziki, słodziki naturalne, sód do celów spożywczych, syrop cukrowy do celów spożywczych, cukier, słodczyce do ssania, cukierki, miętówki, karmelki, melasa, jadalne ozdoby do ciast, cukier kandyzowany dla celów spożywczych, cukier skryształizowany do celów spożywczych, wyroby cukiernicze, słodczyce.

(111) **180298** (220) 2004 03 01 (210) 277016
 (151) 2006 10 05 (441) 2004 06 14
 (732) Maspex Wadowice Sp. z o.o., Wadowice, PL.
 (540) cukrovim
 (510), (511) **30** słodziki, słodziki naturalne, sód do celów spożywczych, syrop cukrowy do celów spożywczych, cukier, słodczyce do ssania, cukierki, miętówki, karmelki, melasa, jadalne ozdoby do ciast, cukier kandyzowany dla celów spożywczych, cukier skryształizowany do celów spożywczych, wyroby cukiernicze, słodczyce.

(111) **180299** (220) 2004 03 01 (210) 277017
 (151) 2006 10 05 (441) 2004 06 14
 (732) Maspex Wadowice Sp. z o.o., Wadowice, PL.
 (540) cukrovit
 (510), (511) **30** słodziki, słodziki naturalne, sód do celów spożywczych, syrop cukrowy do celów spożywczych, cukier, słodczyce do ssania, cukierki, miętówki, karmelki, melasa, jadalne ozdoby do ciast, cukier kandyzowany dla celów spożywczych, cukier skryształizowany do celów spożywczych, wyroby cukiernicze, słodczyce.

(111) **180300** (220) 2004 03 04 (210) 277174
 (151) 2006 10 16 (441) 2004 06 14
 (732) AGROHURT Dojrzewalnia Serów S. J. Kuprel C. L., Mońki, PL.
 (540) ROLADA TĘCZOWA
 (510), (511) **29** wyroby mleczne, przetwory mleczne w różnej postaci.

(111) **180301** (220) 2004 03 04 (210) 277176
 (151) 2006 10 16 (441) 2004 06 14
 (732) „SKŁADNICA KSIĘGARSKA” Sp. z o.o., Warszawa, PL.
 (540)



Kolor znaku: niebieski, biały, czerwony
 (531) 24.15.1, 26.4.2, 27.5.1, 29.1.1, 29.1.4
 (510), (511) **09** publikacje multimedialne, nagrania na nośnikach z pamięcią, **16** książki, wydawnictwa periodyczne i nie periodyczne, podręczniki, przewodniki, artykuły piśmienne, **36** wynajmowanie powierzchni biurowych, **39** prowadzenie magazynów, dystrybucja wydawnictw i książek, spedycja, transport, kolportaż, wynajem magazynów.

(111) **180302** (220) 2004 03 04 (210) 277196
 (151) 2006 10 16 (441) 2004 06 14
 (732) The Procter & Gamble Company, Cincinnati, US.
 (540)



Kolor znaku: zielony, pomarańczowy, ciemnozielony, żółty, biały
 (531) 1.15.15, 5.5.4, 10.5.25, 26.11.3, 27.5.1, 27.7.1, 29.1.15
 (510), (511) **05** produkty do higieny kobiecej i stosowane przy menstruacji, wkładki higieniczne i tampony, podpaski, wewnętrzne produkty absorbujące i podkładki ochronne do higieny intymnej dla kobiet.

(111) **180303** (220) 2004 03 04 (210) 277197
 (151) 2006 10 16 (441) 2004 06 14
 (732) The Procter & Gamble Company, Cincinnati, US.
 (540)



Kolor znaku: zielony, żółty, ciemnozielony, biały
 (531) 1.15.15, 5.5.4, 10.5.25, 26.11.3, 27.5.1, 27.7.1, 29.1.15
 (510), (511) **05** produkty do higieny kobiecej i stosowane przy menstruacji, wkładki higieniczne i tampony, podpaski, wewnętrzne produkty absorbujące i podkładki ochronne do higieny intymnej dla kobiet.

(111) **180304** (220) 2004 03 04 (210) 277245
 (151) 2006 09 25 (441) 2004 06 14
 (732) „ZIAJA Ltd” Zakład Produkcji Leków Sp. z o.o., Gdańsk, PL.
 (540) kaczuszka Sabina
 (510), (511) **03** produkty kosmetyczne do pielęgnacji dzieci i niemowląt, środki do mycia i pielęgnacji włosów, środki do pielęgnacji

i ochrony ciała, kremy, balsamy, mlecza, emulsje, maści kosmetyczne, preparaty z filtrami słonecznymi, kremy przeciw odparzeniom dla dzieci i niemowląt, olejki, oliwki, preparaty kosmetyczne myjąco-pielęgnujące, mydła, preparaty do kąpieli, środki do czyszczenia zębów i pielęgnacji jamy ustnej dla dzieci, chusteczki nasączone płynami kosmetycznymi.

(111) **180305** (220) 2004 03 08 (210) 277398
 (151) 2006 11 02 (441) 2004 06 14
 (732) Chemiczno-Farmaceutyczna Spółdzielnia Pracy „ESPEFA”,
 Kraków, PL.
 (540)



Kolor znaku: granatowy, biały
 (531) 26.4.2, 27.5.1, 29.1.4, 29.1.6
 (510), (511) **05** wyroby farmaceutyczne, leki.

(111) **180306** (220) 2004 03 11 (210) 277573
 (151) 2006 09 07 (441) 2004 06 14
 (732) Polsko-Amerykańska Spółka z o.o. RUN, Olsztyn, PL.
 (540)

ZŁOTO AMERYKI

Kolor znaku: biały, złoty, czarny
 (531) 27.5.1, 29.1.2
 (510), (511) **29** olej kukurydziany, kukurydza mrożona w kolbach i ziarnach, **30** kukurydza mielona, kukurydza palona, mączka kukurydziana, płatki kukurydziane, **31** kukurydza, makuchy z kukurydzy.

(111) **180307** (220) 2004 03 11 (210) 277601
 (151) 2006 09 14 (441) 2004 06 14
 (732) United States Surgical Corporation, Norwalk, US.
 (540) HERCULON
 (510), (511) **10** instrumenty chirurgiczne, w tym kotwice do szwów, tace do sterylizacji, przewodniki wiertarskie, obturatory, przyrządy wiertarskie i przewodniki.

(111) **180308** (220) 2004 03 11 (210) 277602
 (151) 2006 09 12 (441) 2004 06 14
 (732) Tyco Healthcare Group LP, Norwalk, US.
 (540) HEMO-STAY
 (510), (511) **10** urządzenia chirurgiczne, włączając klamry i zaciski chirurgiczne oraz urządzenia do ich zakładania.

(111) **180309** (220) 2004 03 16 (210) 277842
 (151) 2006 10 06 (441) 2004 06 28
 (732) LPP S.A., Gdańsk, PL.
 (540)



Kolor znaku: biały, czarny, czerwony
 (531) 27.5.1, 29.1.1, 29.1.6, 29.1.8
 (510), (511) **09** okulary przeciwsłoneczne, okulary do uprawiania sportu, płyty fonograficzne, dyski optyczne, kasetki audio i wideo, urządzenia do gier działające wyłącznie z telewizorem, urządzenia do odtwarzania dźwięku, odtwarzacze kaset i płyt, aparaty telefoniczne, telefony przenośne, **12** rowery, **25** bielizna, w tym bielizna wchłaniająca pot, getry, kamizelki, kostiumy kąpielowe, legginsy, odzież, obuwie i nakrycia głowy, osłony przed słońcem (daszki), rajstopy, skarpetki, odzież i obuwie sportowe, T-shirty, **28** przyrzą-

dy gimnastyczne, łyżworolki, hulajnogi, nagolenniki i nakolanniki, ochraniacze jako części strojów sportowych, piłki do gier, zabawki pluszowe, płetwy do pływania, rękawice do gier, rolki i wrotki, rowery treningowe stacjonarne, deski surfingowe, zabawki, narty i wyposażenie do nich zawarte w tej klasie, deski snowboardowe i wyposażenie do nich zawarte w tej klasie, deskorolki.

(111) **180310** (220) 2004 03 18 (210) 277916
 (151) 2006 10 16 (441) 2004 06 28
 (732) OCTOPUS ENERGI Józef Kowalczyk, Paweł Kalinowski S.C.,
 Szczecin, PL.
 (540)



Kolor znaku: czerwony, niebieski
 (531) 24.15.3, 26.1.1, 26.11.2, 29.1.1, 29.1.4
 (510), (511) **11** pompy ciepłe, **35** zgrupowanie na rzecz osób trzecich różnego rodzaju pomp ciepłych pozwalające nabywcy je oglądać i kupować w sklepie z pompami.

(111) **180311** (220) 2004 03 18 (210) 277921
 (151) 2006 10 16 (441) 2004 06 28
 (732) BWS Polska Sp. z o.o., Rzeszów, PL.
 (540) BABYLON
 (510), (511) **33** wino.

(111) **180312** (220) 2004 03 24 (210) 278188
 (151) 2006 10 03 (441) 2004 06 28
 (732) PROBART Spółka z o.o., Białystok, PL.
 (540)



Kolor znaku: pomarańczowy, żółty, czerwony
 (531) 11.1.1, 27.5.1, 29.1.2
 (510), (511) **29** galaretki mięsne, wędliny, kiełbasa, szynka, dziczyzna, smalec, kaszanka, kiszka, pasztet z wątróbki, śledzie, solone ryby, placki ziemniaczane, grzyby konserwowane, zupy jarzynowe, sałatki owocowe i warzywne, warzywa gotowane i puszkowane, dżemy, marmolada, **30** kanapki, paszteciki, naleśniki, pierożki ravioli, pizza, tarty, sosy, majonezy, keczup, chleb, biszkopty, ciasta, pierniki, cukierki, czekolada, miód, herbata, kawa, kakao, galaretki owocowe, sorbety, lody spożywcze, **43** restauracje, bary szybkiej obsługi, domy turystyczne, hotele, motele, kafeterie, kawiarnie, snack-bary, stołówki, pensjonaty, przygotowywanie dań (żywność i napoje) oraz deserów własnych na zamówienie oraz ich dostawa - catering, wyposażanie szklanej zastawy stołowej.

(111) **180313** (220) 2004 03 29 (210) 278430
 (151) 2006 10 25 (441) 2004 07 12
 (732) PRZEDSIĘBIORSTWO PRODUKCYJNO-HANDLOWE „GLER”
 Ryszard Świdorski, Płock, PL.
 (540)



Kolor znaku: biały, czerwony, czarny
 (531) 26.4.2, 27.5.1, 29.1.13
 (510), (511) **25** odzież z materiałów naturalnych i sztucznych.

(111) **180314** (220) 2004 03 29 (210) 278496
 (151) 2006 10 19 (441) 2004 07 12
 (732) BWS Polska Spółka z ograniczoną odpowiedzialnością,
 Rzeszów, PL.
 (540) SIMPATICO
 (510), (511) **33** wino.

(111) **180315** (220) 2004 04 01 (210) 278720
 (151) 2006 10 09 (441) 2004 07 12
 (732) INTERIA.PL S.A., Kraków, PL.
 (540) www.interia.pl przyjazny portal
 (510), (511) **09** anteny, aparaty do fototelegrafii, aparaty do przetwarzania informacji, aparaty do rejestracji dźwięku, aparaty fotograficzne, aparatura radiotelegraficzna w tym aparaty radiotelefoniczne, audiowizualne urządzenia do nauki, czytniki, czytniki optyczne, dalekopisy, nośniki informacji optyczne, dyktafony, dyski komputerowe, dyski magnetyczne, dyski obliczeniowe, dyski optyczne, dyskietki, dystrybutory dysków, ekrany wideo, błony filmowe do nagrań dźwiękowych, fotokopiarki, głośniki, interfejsy dla informatyki, karty magnetyczne kodowane, karty inteligentne z obwodami scalonymi i zintegrowanymi, kasety wideo, komputery, peryferyjne urządzenia komputerowe takie jak: drukarki, monitory, skanery, programy komputerowe systemu operacyjnego, maszty radiotelegraficzne, megafony, mikrofony, mikroprocesory, nadajniki do telekomunikacji, notesy elektroniczne, obwody drukowane, obwody scalone, odbiorniki audio-wideo, odtwarzacze płyt kompaktowych, półprzewodniki, procesory tekstu, przekaźniki sygnałów elektrycznych, przewody akustyczne, przewody telefoniczne, przewody telegraficzne, repondery telefoniczne, słuchawki telefoniczne, taśmy do rejestracji dźwięku, taśmy magnetyczne, taśmy wideo, telekopiarki, urządzenia nadawcze, urządzenia do interkomunikacji, urządzenia do odtwarzania dźwięku, urządzenia do transmisji dźwięku, złącza do przewodów elektrycznych, **35** usługi organizowania aukcji, usługi domów aukcyjnych, usługi informacji handlowej, usługi systematyzacji i pozyskiwania komputerowych baz danych, usługi marketingowe, usługi produkcji: reklam radiowych, telewizyjnych i kinowych, usługi wykonywane przez agencje reklamowe, takie jak: reklama osób trzecich w ramach udzielonych pełnomocnictw w zakresie działalności: radiowej, telewizyjnej lub kinowej, publikowania tekstów reklamowych, uaktualniania ulotek reklamowych, wypożyczenia materiałów reklamowych, usługi transkrypcji informacji, usługi reprodukcji dokumentów i dokumentacji, usługi menedżerskie, usługi badania rynku, usługi badania opinii, usługi informacyjne w zakresie działalności gospodarczej, usługi rozlepiania plakatów reklamowych, usługi zarządzania zbiorami informatycznymi, usługi organizacji wystaw handlowych lub reklamowych, usługi zarządzania hotelami, usługi zarządzania profesjonalną działalnością artystyczną, **36** usługi wykonywane przez agencje nieruchomości, takie jak: pośrednictwo w handlu nieruchomościami, pośrednictwo w sprawach kupna, sprzedaży, najmu nieruchomości, wycena nieruchomości, wynajmowanie mieszkań, wynajmowanie pomieszczeń biurowych, zarządzanie majątkiem nieruchomym, zarządzanie nieruchomościami, usługi finansowe, takie jak: analizy finansowe, doradztwo w sprawach finansowych, działalność finansowa, emisja bonów wartościowych, pośrednictwo przy zawieraniu umów kredytowych, emisja kart kredytowych, informacja bankowa, usługi agencji dotyczące skupu długów, inwestycje kapitałowe, kantory wymiany walut, lokaty kapitałowe, notowania kapitałowe, operacje bankowe, oszacowanie wartości dla celów fiskalnych, pośrednictwo maklerskie na giełdach, powiernictwo, pożyczki pod zastaw, sponsorowanie finansowe, transakcje finansowe, transfer elektroniczny środków finansowych, zarządzanie finansami, usługi wykonywane przez agencje ubezpieczeniowe, takie jak: doradztwo w sprawach ubezpieczeniowych, informacja o ubezpieczeniach, ubezpieczenia, wycena ubezpieczenia, **38** usługi wykonywane przez agencje informacyjne takie jak: opracowywanie informacji w zakresie wiadomości radiowych i telewizyjnych, zbieranie i przekazywanie tych wiadomości i informacji, usługi wykonywane przez agencje prasowe takie jak: zbieranie i opracowywanie wiadomości prasowych oraz przekazywanie tych wiadomości i informacji do prasy, usługi przesyłania wiadomości, takie jak: emisja radiowa i emisja telewizyjna, usługi informacji o telekomunikacji, komunikacji: radiowej, telefonicznej, telegraficznej i poczty elektronicznej, usługi przesyłania danych przy pomocy: światłowodowi terminali komputerowych, usługi przesyłania telegramów,

telefaksów i telekopii, usługi przesyłania wiadomości i obrazu przy pomocy komputera, radiofonii, rozpowszechnianie programów telewizyjnych, obsługa przekazu fonicznego, prowadzenie transmisji, telefonia komórkowa, obsługa i najem sprzętu do telekomunikacji w tym do transmisji radia i telewizji, usługi organizowania systemów transmisyjnych, rozpowszechnianie programów radiowych i telewizyjnych, usługi internetowe w zakresie: telekomunikacji, telefonii komórkowej, radiofonii i telewizji, wypożyczanie urządzeń do przekazywania informacji, wypożyczanie urządzeń telekomunikacyjnych, **40** usługi drukarskie, **41** usługi montażu programów radiowych i telewizyjnych, usługi nauczania i organizowania konkursów edukacyjnych lub rozrywkowych, usługi organizowania pokazów i widowisk artystycznych, organizowania zawodów sportowych, organizowania konkursów piękności, organizowania zabaw, organizowania i prowadzenia seminariów, organizowania i prowadzenia konferencji i kongresów, organizowania rozrywki internetowej, radiowej i telewizyjnej, organizowania wystaw kulturalnych lub edukacyjnych, usługi parków rozrywki, usługi organizowania kursów, takich jak: edukacyjnych, internetowych, korespondencyjnych, usługi produkcji szeroko taśmowych filmów produkcji filmów na taśmach wideo, usługi produkcji widowisk, usługi wykonywane przez agencję artystyczną w zakresie: studia nagrań, przedstawień teatralnych, organizowania festiwali piosenkarskich, usługi wypożyczalni rekwizytów, usługi wypożyczalni kaset, usługi publikowania książek i tekstów innych niż teksty reklamowe, usługi wypożyczania nagrań dźwiękowych.

(111) **180316** (220) 2004 04 02 (210) 278763
 (151) 2006 10 02 (441) 2004 07 12
 (732) Firma Handlowa „J.FENZI” Piotr Lewocki, Kraków, PL.
 (540) HOSSE
 (510), (511) **03** wody kolońskie, wody toaletowe, płyny po goleniu, perfumy, antyperspiranty, dezodorany do użytku osobistego, kosmetyczne środki antyseptyczne.

(111) **180317** (220) 2004 04 02 (210) 278764
 (151) 2006 10 02 (441) 2004 07 12
 (732) Firma Handlowa „J.FENZI” Piotr Lewocki, Kraków, PL.
 (540)

JFenzi

(531) 27.5.1
 (510), (511) **03** wody kolońskie, wody toaletowe, płyny po goleniu, perfumy, antyperspiranty, dezodoranty do użytku osobistego, kosmetyczne środki antyseptyczne.

(111) **180318** (220) 2004 04 07 (210) 278969
 (151) 2006 10 17 (441) 2004 07 12
 (732) SPS HANDEL S.A., Warszawa, PL.
 (540) SPS HANDEL
 (510), (511) **29** tłuszcze i oleje jadalne, mleko i wyroby mleczne, jaja, mięso, ryby, drób, wędliny, konserwy mięsne, drobiowe i rybne, konserwy warzywne i owocowe, przetwory z warzyw i owoców, warzywa i owoce suszone, **30** mąka zbożowa, mąka ziemniaczana, ryż, cukier, sól, kukurydza, soja, kawa, herbata, kakao, kasze, makarony, preparaty zbożowe, przyprawy, wyroby piekarnicze, wyroby cukiernicze, słodczyce, wyroby czekoladowe, lody, drożdże, proszki do pieczenia, miód, ocet, musztarda, majonezy, **31** świeże owoce i warzywa, grzyby, ziarna zbóż, ziemniaki, nasiona, choinki, kwiaty naturalne, pokarm dla zwierząt, **35** zgrupowanie na rzecz osób trzecich towarów pozwalające nabywcy wygodnie je oglądać i kupować w hurtowniach i sieci sprzedaży detalicznej, za pośrednictwem telewizji i sieci internetowej, usługi franczyzy i konsultacje w zakresie prowadzenia hurtowni i sklepów, marketing, promocja sprzedaży, dystrybucja hurtowa i próbek, doradztwo na rzecz sprzedających i kupujących, badania i analizy marketingowe, reklama, w tym za pośrednictwem mediów i sieci komputerowej.

(111) **180319** (220) 2004 04 07 (210) 278974
 (151) 2006 10 17 (441) 2004 07 12

(732) THERMOLUX Naprawa Urządzeń Chłodniczych Klimatyzacji i Sprzętu Gospodarstwa Domowego Marek Jędrzejczak, Raszyn, PL. (540)



Kolor znaku: biały, niebieski, czarny

(531) 1.15.17, 27.5.1, 29.1.4, 29.1.8

(510), (511) **11** produkcja urządzeń i instalacji chłodniczych i klimatyzacyjnych, w tym klimatyzacji precyzyjnej, **37** montaż i serwis urządzeń i instalacji hłodniczych i klimatyzacyjnych, w tym klimatyzacji precyzyjnej.

(111) **180320** (220) 2004 04 21 (210) 279626

(151) 2006 10 20 (441) 2004 07 26

(732) Altadis Polska S.A., Radom, PL.

(540)



Kolor znaku: czerwony, biały, niebieski, złoty

(531) 3.1.4, 26.4.1, 27.5.1, 29.1.13

(510), (511) **16** papier, karton i wyroby z tych materiałów nie ujęte w innych klasach, druki, broszury, czasopisma, **34** tytoń włączając tytoń do zwijania papierosów, akcesoria dla palaczy włączając puszki na tytoń, papierośnice i popielniczki nie z metali szlachetnych, ustniki i filtry papierosowe, maszynki do skręcania papierosów, bibułka papierosowa, zapalniczki, zbiorniczki na gaz do zapalniczek, gilzy, namiastki i substytuty tytoniu nie do celów medycznych, fajki, wszystkie wymienione towary zawarte w tej klasie, **35** reklama, dystrybucja artykułów i wyposażenia reklamowego (druków, broszurek, prospektów, próbek i tym podobnych).

(111) **180321** (220) 2004 04 21 (210) 279627

(151) 2006 10 20 (441) 2004 07 26

(732) Altadis Polska S.A., Radom, PL.

(540)



Kolor znaku: czerwony w odcieniach, biały, złoty

(531) 3.4.1, 26.4.2, 27.5.1, 29.1.12

(510), (511) **16** papier, karton i wyroby z tych materiałów nie ujęte w innych klasach, druki, broszury, czasopisma, **34** tytoń włączając tytoń do zwijania papierosów, wyroby tytoniowe, akcesoria dla palaczy włączając puszki na tytoń, papierośnice i popielniczki nie z metali szlachetnych, ustniki i filtry papierosowe, maszynki do skręcania papierosów, bibułka papierosowa, zapalniczki, zbiorniczki na gaz do zapalniczek, gilzy, namiastki i substytuty tytoniu nie do celów medycznych, fajki, wszystkie wymienione towary zawarte w tej klasie, **35** reklama, dystrybucja artykułów i wyposażenia reklamowego (druków, broszurek, prospektów, próbek i tym podobnych), **42** licencjonowanie własności intelektualnej.

(111) **180322** (220) 2004 04 21 (210) 279628

(151) 2006 10 20 (441) 2004 07 26

(732) Altadis Polska S.A., Radom, PL.

(540)



Kolor znaku: niebieski w odcieniach, biały, srebrny, czerwony

(531) 3.4.1, 26.4.2, 27.5.1, 29.1.13

(510), (511) **16** papier, karton i wyroby z tych materiałów nie ujęte w innych klasach, druki, broszury, czasopisma, **34** tytoń włączając tytoń do zwijania papierosów, wyroby tytoniowe, akcesoria dla palaczy włączając puszki na tytoń, papierośnice i popielniczki nie z metali szlachetnych, ustniki i filtry papierosowe, maszynki do skręcania papierosów, bibułka papierosowa, zapalniczki, zbiorniczki na gaz do zapalniczek, gilzy, namiastki i substytuty tytoniu nie do celów medycznych, fajki, wszystkie wymienione towary zawarte w tej klasie, **35** reklama, dystrybucja artykułów i wyposażenia reklamowego (druków, broszurek, prospektów, próbek i tym podobnych), **42** licencjonowanie własności intelektualnej.

(111) **180323** (220) 2004 07 09 (210) 283045

(151) 2006 10 20 (441) 2004 10 18

(732) ALTADIS POLSKA S.A., Radom, PL.

(540)



Kolor znaku: złoty, ciemnozłoty, czerwony, biały, granatowy

(531) 24.1.17, 25.1.15, 25.7.1, 26.11.3, 27.5.1, 29.1.13

(510), (511) **16** papier, karton i wyroby z tych materiałów nie ujęte w innych klasach, druki, broszury, czasopisma, **34** tytoń włączając tytoń do zwijania papierosów, wyroby tytoniowe, akcesoria dla palaczy włączając puszki na tytoń, papierośnice i popielniczki nie z metali szlachetnych, ustniki i filtry papierosowe, maszynki do skręcania papierosów, bibułka papierosowa, zapalniczki, zbiorniczki na gaz do zapalniczek, gilzy, namiastki i substytuty tytoniu nie do celów medycznych, fajki, tabakiery, zapalki, **35** reklama, dystrybucja artykułów i wyposażenia reklamowego (druków, broszurek, prospektów, próbek, informacji i tym podobnych), promocja sprzedaży, reklama za pośrednictwem sieci komputerowej, **42** licencjonowanie własności intelektualnej.

(111) **180324** (220) 2004 07 09 (210) 283046

(151) 2006 10 20 (441) 2004 10 18

(732) ALTADIS POLSKA S.A., Radom, PL.

(540)



Kolor znaku: niebieski, ciemnoniebieski, czerwony, biały, granatowy, złoty

(531) 24.1.17, 25.1.15, 25.7.1, 26.11.3, 27.5.1, 29.1.13

(510), (511) **16** papier, karton i wyroby z tych materiałów nie ujęte w innych klasach, druki, broszury, czasopisma, **34** tytoń włączając tytoń do zwijania papierosów, wyroby tytoniowe, akcesoria dla palaczy włączając puszki na tytoń, papierośnice i popielniczki nie z metali szlachetnych, ustniki i filtry papierosowe, maszyny do skręcania papierosów, bibułka papierosowa, zapalniczki, zbiorniczki na gaz do zapalniczek, gilzy, namiastki i substytuty tytoniu nie do celów medycznych, fajki, tabakiery, zapalki, **35** reklama, dystrybucja artykułów i wyposażenia reklamowego (druków, broszurek, prospektów, próbek, informacji i tym podobnych), promocja sprzedaży, reklama za pośrednictwem sieci komputerowej, **42** licencjonowanie własności intelektualnej.

(111) **180325** (220) 2004 07 23 (210) 283625
(151) 2006 10 20 (441) 2004 11 02
(732) Altadis Polska S.A., Radom, PL.
(540) Rozpaleni

(510), (511) **16** papier, karton i wyroby z tych materiałów nie ujęte w innych klasach, druki, broszury, czasopisma, materiałny informacyjny, **35** reklama, dystrybucja artykułów i wyposażenia reklamowego (druków, broszurek, prospektów, próbek, informacji i tym podobnych), promocja sprzedaży, reklama za pośrednictwem sieci komputerowej, **41** usługi rozrywkowe, usługi o charakterze towarzyskim, których celem jest zabawa i rozrywka oraz rekreacja, działalność kulturalna, **42** licencjonowanie własności intelektualnej.

(111) **180326** (220) 2004 07 28 (210) 283803
(151) 2006 10 20 (441) 2004 11 02
(732) Societe Nationale d'Exploitation Industrielle des Tabacs et Allumenttes (SEITA), Paryż, FR.
(540)



Kolor znaku: biały, granatowy

(531) 27.5.1, 29.1.12
(510), (511) **41** usługi rozrywkowe, usługi o charakterze towarzyskim, których celem jest zabawa i rozrywka oraz rekreacja, działalność kulturalna.

(111) **180327** (220) 2004 09 22 (210) 285730
(151) 2006 10 20 (441) 2004 12 27
(732) Altadis Polska S.A., Radom, PL.
(540)

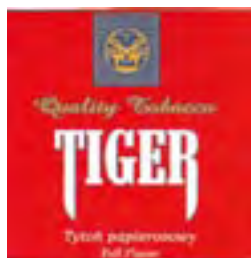

Kolor znaku: czerwony, biały, złoty, granatowy, niebieski

(531) 3.1.4, 26.4.1, 26.11.1, 27.5.1, 29.1.15
(510), (511) **16** papier, karton i wyroby z tych materiałów nie ujęte w innych klasach, druki, broszury, czasopisma, **34** tytoń włączając tytoń do zwijania papierosów, akcesoria dla palaczy włączając puszki na tytoń, papierośnice i popielniczki nie z metali szlachetnych, ustniki i filtry papierosowe, maszyny do skręcania papierosów, bibułka papierosowa, zapalniczki, zbiorniczki na gaz do zapalniczek, gilzy, namiastki i substytuty tytoniu nie do celów medycznych, fajki, **35** reklama, dystrybucja artykułów reklamowych: druków, broszurek, prospektów, próbek, promocja sprzedaży.

(111) **180328** (220) 2004 10 14 (210) 286518
(151) 2006 10 23 (441) 2005 01 24
(732) BIG STAR LIMITED Sp. z o.o., Kalisz, PL.
(540)



Kolor znaku: czarny, czerwony, biały

(531) 1.1.1, 26.4.1, 27.5.1, 29.1.1
(510), (511) **18** paski ze skóry, torby, torebki, plecaki, portfele, portmonetki, teczki skórzane, walizki, **25** odzież męska, damska i dziecięca, obuwie, nakrycia głowy, **26** guziki, zamki błyskawiczne, emblematy ozdobne, zapięcia do odzieży, obuwia, pasków i toreb, zapięcia do szelek.

(111) **180329** (220) 2004 10 14 (210) 286519
(151) 2006 10 23 (441) 2005 01 24
(732) BIG STAR LIMITED Sp. z o.o., Kalisz, PL.
(540)



Kolor znaku: czarny, biały, czerwony, jasnobezowy

(531) 1.1.1, 26.4.1, 27.5.1, 29.1.12
(510), (511) **18** paski ze skóry, torby, torebki, plecaki, portfele, portmonetki, teczki skórzane, walizki, **25** odzież męska, damska i dziecięca, obuwie, nakrycia głowy, **26** guziki, zamki błyskawiczne, emblematy ozdobne, zapięcia do odzieży, obuwia, pasków i toreb, zapięcia do szelek.

(111) **180330** (220) 2004 10 14 (210) 286520
(151) 2006 10 23 (441) 2005 01 24
(732) BIG STAR LIMITED Sp. z o.o., Kalisz, PL.
(540)



Kolor znaku: czarny, biały, czerwony

(531) 1.1.1, 26.4.1, 27.5.1, 29.1.1
(510), (511) **18** paski ze skóry, torby, torebki, plecaki, portfele, portmonetki, teczki skórzane, walizki, **25** odzież męska, damska i dziecięca, obuwie, nakrycia głowy, **26** guziki, zamki błyskawiczne, emblematy ozdobne, zapięcia do odzieży, obuwia, pasków i toreb, zapięcia do szelek.

(111) **180331** (220) 2004 10 14 (210) 286521
(151) 2006 10 23 (441) 2005 01 24
(732) BIG STAR LIMITED Sp. z o.o., Kalisz, PL.
(540)



Kolor znaku: czarny, biały, czerwony

(531) 1.1.1, 1.1.2, 27.5.1, 29.1.1, 29.1.8
(510), (511) **18** paski ze skóry, torby, torebki, plecaki, portfele, portmonetki, teczki skórzane, walizki, **25** odzież męska, damska i dziecięca, obuwie, nakrycia głowy, **26** guziki, zamki błyskawiczne, emblematy ozdobne, zapięcia do odzieży, obuwia, pasków i toreb, zapięcia do szelek.

(111) **180332** (220) 2004 10 27 (210) 287085
 (151) 2006 10 20 (441) 2005 02 07
 (732) Altadis Polska S.A., Radom, PL.
 (540)



Kolor znaku: czerwony, brązowy, biały, czarny
 (531) 25.1.15, 25.7.15, 26.11.1, 27.5.1, 29.1.1, 29.1.6

(510), (511) **16** papier, karton i wyroby z tych materiałów nie ujęte w innych klasach, druki, broszury, czasopisma, materiały informacyjne, **34** tytoń włączając tytoń do zwijania papierosów, wyroby tytoniowe, akcesoria dla palaczy włączając puszki na tytoń, papierośnice i popielniczki nie z metali szlachetnych, ustniki i filtry papierosowe, maszyny do skręcania papierosów, bibułka papierosowa, zapalniczki, zbiorniczki na gaz do zapalniczek, gilzy, namiastki i substytuty tytoniu nie do celów medycznych, fajki, tabakiery, **35** reklama, dystrybucja artykułów i wyposażenia reklamowego (druków, broszurek, prospektów, próbek, informacji i tym podobnych), promocja sprzedaży, reklama za pośrednictwem sieci komputerowej.

(111) **180333** (220) 2004 10 27 (210) 287086
 (151) 2006 10 20 (441) 2005 02 07
 (732) Altadis Polska S.A., Radom, PL.
 (540)



Kolor znaku: niebieski i jego odcienie, biały, czarny, złoty
 (531) 3.1.4, 25.1.15, 25.7.15, 27.5.1, 29.1.2, 29.1.4, 29.1.6

(510), (511) **16** papier, karton i wyroby z tych materiałów nie ujęte w innych klasach, druki, broszury, czasopisma, materiały informacyjne, **34** tytoń włączając tytoń do zwijania papierosów, wyroby tytoniowe, akcesoria dla palaczy włączając puszki na tytoń, papierośnice i popielniczki nie z metali szlachetnych, ustniki i filtry papierosowe, maszyny do skręcania papierosów, bibułka papierosowa, zapalniczki, zbiorniczki na gaz do zapalniczek, gilzy, namiastki i substytuty tytoniu nie do celów medycznych, fajki, tabakiery, **35** reklama, dystrybucja artykułów i wyposażenia reklamowego (druków, broszurek, prospektów, próbek, informacji i tym podobnych), promocja sprzedaży, reklama za pośrednictwem sieci komputerowej.

(111) **180334** (220) 2004 10 27 (210) 287088
 (151) 2006 10 20 (441) 2005 02 07
 (732) Altadis Polska S.A., Radom, PL.
 (540)

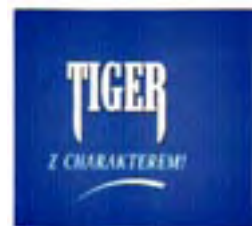

Kolor znaku: niebieski i jego odcienie, biały, czarny
 (531) 25.1.15, 25.7.15, 26.11.1, 27.5.1, 29.1.4, 29.1.6

(510), (511) **16** papier, karton i wyroby z tych materiałów nie ujęte w innych klasach, druki, broszury, czasopisma, materiały informacyjne, **34** tytoń włączając tytoń do zwijania papierosów, wyroby tytoniowe, akcesoria dla palaczy włączając puszki na tytoń, papierośnice i popielniczki nie z metali szlachetnych, ustniki i filtry papierosowe, maszyny do skręcania papierosów, bibułka papierosowa, zapalniczki, zbiorniczki na gaz do zapalniczek, gilzy, namiastki i substytuty tytoniu nie do celów medycznych, fajki, tabakiery, **35** reklama, dystrybucja artykułów i wyposażenia reklamowego (druków, broszurek, prospektów, próbek, informacji i tym podobnych), promocja sprzedaży, reklama za pośrednictwem sieci komputerowej.

(111) **180335** (220) 2004 11 04 (210) 287393
 (151) 2006 10 20 (441) 2005 02 07
 (732) Altadis Polska Spółka Akcyjna, Radom, PL.
 (540)



(531) 26.13.25, 27.5.1

(510), (511) **16** papier, karton i wyroby z tych materiałów nie ujęte w innych klasach, druki, broszury, czasopisma, materiały informacyjne, **34** tytoń włączając tytoń do zwijania papierosów, wyroby tytoniowe, akcesoria dla palaczy włączając puszki na tytoń, papierośnice i popielniczki nie z metali szlachetnych, ustniki i filtry papierosowe, maszyny do skręcania papierosów, bibułka papierosowa, zapalniczki, zbiorniczki na gaz do zapalniczek, gilzy, namiastki i substytuty tytoniu nie do celów medycznych, fajki, tabakiery, **35** reklama, dystrybucja artykułów i wyposażenia reklamowego (druków, broszurek, prospektów, próbek, informacji i tym podobnych), promocja sprzedaży, reklama za pośrednictwem sieci komputerowej.

(111) **180336** (220) 2004 11 04 (210) 287394
 (151) 2006 10 23 (441) 2005 02 07
 (732) Altadis Polska Spółka Akcyjna, Radom, PL.
 (540)



Kolor znaku: biały, zielony, niebieski, ciemnozielony, jasnozielony, szary

(531) 26.13.25, 27.5.1, 29.1.3

(510), (511) **16** papier, karton i wyroby z tych materiałów nie ujęte w innych klasach, druki, broszury, czasopisma, materiały informacyjne, **34** tytoń włączając tytoń do zwijania papierosów, wyroby tytoniowe, akcesoria dla palaczy włączając puszki na tytoń, papierośnice i popielniczki nie z metali szlachetnych, ustniki i filtry papierosowe, maszyny do skręcania papierosów, bibułka papierosowa, zapalniczki, zbiorniczki na gaz do zapalniczek, gilzy, namiastki i substytuty tytoniu nie do celów medycznych, fajki, tabakiery, **35** reklama, dystrybucja artykułów i wyposażenia reklamowego (druków, broszurek, prospektów, próbek, informacji i tym podobnych), promocja sprzedaży, reklama za pośrednictwem sieci komputerowej.

(111) **180337** (220) 2004 11 04 (210) 287395
 (151) 2006 10 23 (441) 2005 02 07
 (732) Altadis Polska Spółka Akcyjna, Radom, PL.

(540)



Kolor znaku: biały, ciemnowiśniowy, czerwony, jasnofioletowy, złoty, fioletowy, różowy

(531) 26.13.25, 27.5.1, 29.1.1

(510), (511) **16** papier, karton i wyroby z tych materiałów nie ujęte w innych klasach, druki, broszury, czasopisma, materiały informacyjne, **34** tytoń włączając tytoń do zwijania papierosów, wyroby tytoniowe, akcesoria dla palaczy włączając puszki na tytoń, papierośnice i popielniczki nie z metali szlachetnych, ustniki i filtry papierosowe, maszyny do skręcania papierosów, bibułka papierosowa, zapalniczki, zbiorniczki na gaz do zapalniczek, gilzy, namiastki i substytuty tytoniu nie do celów medycznych, fajki, tabakiery, **35** reklama, dystrybucja artykułów i wyposażenia reklamowego (druków, broszurek, prospektów, próbek, informacji i tym podobnych), promocja sprzedaży, reklama za pośrednictwem sieci komputerowej.

(111) **180338** (220) 2004 12 07 (210) 288574
(151) 2006 10 02 (441) 2005 03 21

(732) „ZIOŁOPEX” Spółka z o.o., Piątek Mały, PL.

(540) appetita - najlepsze przyprawy kuchni narodów

(510), (511) **29** bulion (koncentraty), bakalie, galaretki jadalne, owoce suszone, rodzynki, rosół (koncentraty), skórki owocowe, warzywa suszone, zioła ogrodowe konserwowane, żelatyna spożywcza, **30** curry, cynamon, gałka muszkatołowa, herbata, imbir, kawa, kakao, pieprz, przyprawy, mieszanki przypraw, zielenina (przyprawy).

(111) **180339** (220) 2004 12 20 (210) 289060
(151) 2006 09 15 (441) 2005 04 04

(732) „KAMAR” s.c. Zbigniew Kiszela, Ewa Kiszela, Józef Majerczyk, Zakopane, PL.

(540)



Kolor znaku: czarny, czerwony

(531) 26.1.2, 27.5.1, 29.1.13

(510), (511) **25** odzież, odzież sportowa, obuwie, obuwie sportowe, nakrycia głowy, rękawice, rękawice sportowe, skarpety.

(111) **180340** (220) 2004 12 20 (210) 289074
(151) 2006 10 09 (441) 2005 04 04

(732) „GALICJA” Tomaszek Spółka z o.o., Łańcut, PL.

(540)



(531) 13.3.1, 13.3.23, 26.1.2, 26.4.2, 27.5.1

(510), (511) **07** urządzenia kuchenne wolnostojące i do zabudowy a w szczególności: zmywarki, **11** baterie, chłodziarki, lodówki, lampy oświetleniowe kierunkowe, kuchenki gazowe i elektryczne, kuchenki mikrofalowe, oprawy do lamp elektrycznych, płyty grzewcze, piekarniki, wyciągi kuchenne, zlewozmywaki; zamrażarki.

(111) **180341** (220) 2006 01 27 (210) 305404
(151) 2006 10 23 (441) 2006 05 02

(732) ZAKŁADY FARMACEUTYCZNE POLPHARMA S.A., Starogard Gdański, PL.

(540) MELOXIPOL

(510), (511) **05** produkty farmaceutyczne.

(111) **180342** (220) 2003 07 14 (210) 267411
(151) 2006 08 11 (441) 2004 01 26

(732) Przedsiębiorstwo Wielobranżowe „VET-AGRO” Spółka z o.o., Lublin, PL.

(540) pyralgivet

(510), (511) **03** kosmetyki dla zwierząt, **05** dodatki do pasz do celów leczniczych, leki weterynaryjne, preparaty do celów weterynaryjnych, **31** dodatki do pasz do celów nieleczniczych, pasze.

(111) **180343** (220) 2003 07 21 (210) 267596
(151) 2006 08 01 (441) 2004 01 26

(732) Drukarnia i Księgarnia Św. Wojciecha Spółka z o.o., Poznań, PL. (540)



(531) 26.13.25, 27.5.1

(510), (511) **16** książki, foldery, katalogi, plakaty, **40** usługi drukarskie.

(111) **180344** (220) 2003 07 24 (210) 267806
(151) 2006 08 07 (441) 2004 01 26

(732) Fabryka Cukiernicza KOPERNIK S.A., Toruń, PL.

(540) PIERNIKI HISTORYCZNE

(510), (511) **16** katalogi, broszury, kalendarze, ulotki, albumy, książki, **30** wyroby cukiernicze, **35** organizowanie pokazów towarów, targów i wystaw w celach handlowych i reklamowych, wynajmowanie miejsc na umieszczanie ogłoszeń i reklam, **41** organizowanie konkursów, loterii, spektakli, koncertów, wystaw z dziedziny kultury i edukacji, usługi muzealne, prowadzenie parków rozrywki.

(111) **180345** (220) 2003 08 21 (210) 268884
(151) 2006 08 02 (441) 2004 02 23

(732) ELEKTRONIKA S.A., Gdynia, PL.

(540)



(531) 27.5.1

(510), (511) **01** płyny do urządzeń i instalacji chłodniczych, **06** wyroby ślusarskie, rury metalowe i kształtki, armatura i montażowe akcesoria metalowe, konstrukcje metalowe, **07** pompy, zawory, kompresory, agregaty sprężarkowe, **09** przyrządy pomiarowe, elementy i układy sterowania, komputery, okablowanie, **11** urządzenia chłodnicze, grzewcze, klimatyzatory, pompy ciepłe, wymienniki ciepłe, **17** materiały do uszczelniania, materiały do izolowania, giętkie rury tworzywowe, uszczelki, **37** usługi w zakresie montażu, serwisu i napraw sprzętu chłodniczego, klimatyzacyjnego i pomp ciepła, **42** usługi projektowe i konstruktorskie, ekspertyzy, usługi programowania.

(111) **180346** (220) 2003 08 21 (210) 268885
(151) 2006 08 02 (441) 2004 02 23

(732) ELEKTRONIKA S.A., Gdynia, PL.

(540)



(531) 27.5.1

(510), (511) **01** płyny do urządzeń i instalacji chłodniczych, **06** wyroby ślusarskie, rury metalowe i kształtki, armatura i montażowe

akcesoria metalowe, konstrukcje metalowe, **07** pompy, zawory, kompresory, agregaty sprężarkowe, **09** przyrządy pomiarowe, elementy i układy sterowania, komputery, okablowanie, **11** urządzenia chłodnicze, grzewcze, klimatyzatory, pompy ciepłe, wymienniki ciepłe, **17** materiały do uszczelniania, materiały do izolowania, giętkie rury tworzywowe, uszczelki, **37** usługi w zakresie montażu, serwisu i napraw sprzętu chłodniczego, klimatyzacyjnego i pomp ciepła, **42** usługi projektowe i konstruktorskie, ekspertyzy, usługi programowania.

(111) **180347** (220) 2003 08 21 (210) 268886
 (151) 2006 08 02 (441) 2004 02 23
 (732) ELEKTRONIKA S.A., Gdynia, PL.
 (540)



(531) 26.1.1, 27.5.1
 (510), (511) **01** płyny do urządzeń i instalacji chłodniczych, **06** wyroby ślusarskie, rury metalowe i kształtki, armatura i montażowe akcesoria metalowe, konstrukcje metalowe, **07** pompy, zawory, kompresory, agregaty sprężarkowe, **09** przyrządy pomiarowe, elementy i układy sterowania, komputery, okablowanie, **11** urządzenia chłodnicze, grzewcze, klimatyzatory, pompy ciepłe, wymienniki ciepłe, **17** materiały do uszczelniania, materiały do izolowania, giętkie rury tworzywowe, uszczelki, **37** usługi w zakresie montażu, serwisu i napraw sprzętu chłodniczego, klimatyzacyjnego i pomp ciepła, **42** usługi projektowe i konstruktorskie, ekspertyzy, usługi programowania.

(111) **180348** (220) 2003 08 28 (210) 269172
 (151) 2006 08 01 (441) 2004 03 08
 (732) Time Spółka z o.o., Warszawa, PL.
 (540)

SUMMER PATROL

(531) 27.5.1
 (510), (511) **16** afisze, albumy, broszury, czasopisma, gazety, kalendarze, książki, rysunki, katalogi, **35** usługi w zakresie: badania opinii, rozprowadzanie i dystrybucja materiałów reklamowych - próbek, druków, prospektów, broszur, reklamy za pośrednictwem sieci komputerowej, reklamy radiowej, reklamy telewizyjnej, reklamy filmowej, rozpowszechnianie ogłoszeń reklamowych, informacji handlowej, pokazów towarów, organizowanie wystaw handlowych lub reklamowych, zarządzanie zbiorami informatycznymi, **38** usługi w zakresie: emisji radiowej, emisji telewizyjnej, zbierania oraz przesyłania informacji i wiadomości, transmisja programów radiowych i telewizyjnych, przesyłanie informacji tekstowej i obrazowej przy pomocy komputera, rozpowszechnianie programów radiowych i telewizyjnych, **41** usługi w zakresie: edukacji z zakresu obsługi komputerów, edukacji z zakresu obsługi połączeń internetowych, organizowania konkursów edukacyjnych lub rozrywkowych, rozrywka radiowa, rozrywka telewizyjna, montaż programów radiowych lub telewizyjnych, produkcja tematycznych lub specjalistycznych słuchowisk lub widowisk, produkcja filmów, publikowanie książek, publikowanie tekstów publicystycznych, wypożyczanie nagrań wideo i dźwiękowych, **42** usługi w zakresie: programowanie komputerów, doradztwo w zakresie sprzętu komputerowego, tworzenie i utrzymywanie stron internetowych dla osób trzecich, zarządzanie i administrowanie prawami autorskimi oraz prawami własności intelektualnej.

(111) **180349** (220) 2003 09 08 (210) 269590
 (151) 2006 10 04 (441) 2004 03 22
 (732) SPÓŁDZIELNIA MLECZARSKA „MLEKOVITA”, Wysokie Mazowieckie, PL.

(540)



Kolor znaku: biały, czerwony, granatowy, żółty, zielony, błękitny, brązowy
 (531) 6.7.11, 7.1.8, 26.1.2, 26.15.1, 27.5.1, 29.1.15
 (510), (511) **29** sery.

(111) **180350** (220) 2003 09 08 (210) 269592
 (151) 2006 10 04 (441) 2004 03 22
 (732) SPÓŁDZIELNIA MLECZARSKA „MLEKOVITA”, Wysokie Mazowieckie, PL.
 (540)



Kolor znaku: biały, czerwony, granatowy, żółty, brązowy
 (531) 1.15.5, 8.3.8, 26.1.2, 26.13.25, 27.5.1, 29.1.15
 (510), (511) **29** sery.

(111) **180351** (220) 2003 09 18 (210) 270120
 (151) 2006 10 20 (441) 2004 03 22
 (732) Zakłady Farmaceutyczne „POLPHARMA” Spółka Akcyjna, Starogard Gdański, PL.
 (540)

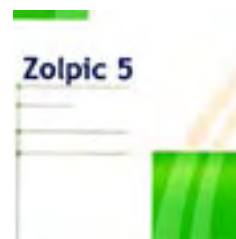

Kolor znaku: biały, zielony, granatowy, szary
 (531) 26.4.7, 26.11.2, 27.5.1, 29.1.12
 (510), (511) **05** preparaty farmaceutyczne i weterynaryjne.

(111) **180352** (220) 2003 09 19 (210) 270139
 (151) 2006 10 20 (441) 2004 03 22
 (732) Przedsiębiorstwo Budowlane EKO-SYSTEM Kostro, Radmacher, Tobiaszewski Spółka Jawna, Białystok, PL.
 (540)



Kolor znaku: czarny, biały, zielony
 (531) 26.1.2, 26.4.9, 27.5.1, 29.1.3, 29.1.6, 29.1.8
 (510), (511) **06** konstrukcje metalowe w budownictwie, rusztowania metalowe, dachy metalowe, rurociągi metalowe, wentylacja, klimatyzacja, **19** materiały budowlane niemetalowe, dachy niemetalowe, rusztowania niemetalowe, rury, **37** budownictwo, roboty ogólno-

budowlane, nadzór budowlany, rozbiórka budynków, fundamentowanie, murowanie, izolowanie budynków, tynkowanie, malowanie, stolarka budowlana, montaż instalacji do ogrzewania, wykonywanie obiektów mostowych, wynajem sprzętu budowlanego i innych maszyn, **42** usługi geologiczno-inżynierskie.

(111) **180353** (220) 2003 09 28 (210) 270520
(151) 2006 08 18 (441) 2004 04 05

(732) Przedsiębiorstwo Wielobranżowe VET-AGRO Sp. z o.o., Lublin, PL.

(540) dolorsan

(510), (511) **03** kosmetyki dla zwierząt, **05** dodatki do pasz do celów leczniczych, leki weterynaryjne, preparaty do celów weterynaryjnych, **31** dodatki do pasz do celów nieleczniczych, pasze.

(111) **180354** (220) 2003 10 22 (210) 271530
(151) 2006 08 02 (441) 2004 04 19

(732) ACRYLMED Przedsiębiorstwo Badawczo-Wdrożeniowe Ludwika Własińska, Śrem, PL.

(540) chlorex

(510), (511) **01** roztwory i preparaty do destylowania wody, **05** produkty higieniczne, roztwory i preparaty do dezynfekcji wody w basenach kąpielowych, chłodniach przemysłowych oraz powierzchni w szpitalach, w przemyśle spożywczym i weterynaryjnym.

(111) **180355** (220) 2003 10 22 (210) 271533
(151) 2006 08 02 (441) 2004 04 19

(732) ACRYLMED Przedsiębiorstwo Badawczo-Wdrożeniowe Ludwika Własińska, Śrem, PL.

(540) aqua biocyd

(510), (511) **01** roztwory i preparaty do destylowania wody, **05** produkty higieniczne, roztwory i preparaty do dezynfekcji wody w basenach kąpielowych, chłodniach przemysłowych oraz powierzchni w szpitalach, w przemyśle spożywczym i weterynaryjnym.

(111) **180356** (220) 2003 10 22 (210) 271535
(151) 2006 08 02 (441) 2004 04 19

(732) ACRYLMED Przedsiębiorstwo Badawczo-Wdrożeniowe Ludwika Własińska, Śrem, PL.

(540) Dezacid SMC-1

(510), (511) **01** roztwory i preparaty do destylowania wody, **05** produkty higieniczne, roztwory i preparaty do dezynfekcji wody w basenach kąpielowych, chłodniach przemysłowych oraz powierzchni w szpitalach, w przemyśle spożywczym i weterynaryjnym.

(111) **180357** (220) 2003 10 27 (210) 271765
(151) 2006 08 09 (441) 2004 04 19

(732) AMADEUS ART Barbara Cieślak, Bydgoszcz, PL.

(540) BRYLANT EKSPORTU

(510), (511) **16** wydawnictwa, książki, broszury, czasopisma, **35** usługi agencji reklamowych, organizowanie i obsługa targów, wystaw, giełd i pokazów w celach handlowych i reklamowych, **41** organizowanie sympozjów, konferencji, seminariów i wykładów, organizowanie konkursów i plebiscytów usługi wydawnicze.

(111) **180358** (220) 2003 11 07 (210) 272402
(151) 2006 08 29 (441) 2004 04 19

(732) Przedsiębiorstwo Wielobranżowe „VET-AGRO” Spółka z o.o., Lublin, PL.

(540) vetahepar

(510), (511) **03** kosmetyki dla zwierząt, **05** dodatki do pasz do celów leczniczych, leki weterynaryjne, preparaty do celów weterynaryjnych, **31** dodatki do pasz do celów nieleczniczych, pasze.

(111) **180359** (220) 2003 11 11 (210) 272522
(151) 2006 10 05 (441) 2004 04 19

(732) Centrum Dystrybucji „SOK-POL II” Spółka Jawna Jacek Pocięgiel, Marcin Pocięgiel, Kraków, PL.

(540)



Kolor znaku: czarny, pomarańczowy, zielony, czerwony

(531) 1.15.15, 27.5.1, 29.1.1, 29.1.2, 29.1.3

(510), (511) **35** zgrupowanie na rzecz osób trzecich towarów pozwalające nabywcy wygodnie je oglądać i kupować w sklepie lub hurtowni z artykułami branży spożywczej, przemysłowej, napojów alkoholowych, wyrobów tytoniowych, napojów bezalkoholowych i wód mineralnych, pomoc w prowadzeniu działalności gospodarczej, pomoc w zarządzaniu przedsiębiorstwem handlowym, promocja sprzedaży, powielanie dokumentów, pozyskiwanie informacji o działalności gospodarczej, agencja reklamowa, **37** sprzątanie i czyszczenie obiektów, **39** transport, informacje o transporcie, pośrednictwo w transporcie, wynajem samochodów, usługi taxi, wynajmowanie magazynów, miejsc parkingowych, **43** usługi barów szybkiej obsługi i mlecznych, lodziarni, snack-barów, kafeterii, prowadzenie punktów sprzedaży frytek, ryb.

(111) **180360** (220) 2003 11 17 (210) 272648
(151) 2006 10 20 (441) 2004 04 19

(732) P.P.H.U. „RAK” Szymon Jerzak, Psary Małe, PL.

(540)



Kolor znaku: żółty, niebieski i odcienie, biały

(531) 26.4.9, 27.5.1, 29.1.2, 29.1.4

(510), (511) **25** odzież z tworzyw naturalnych i sztucznych, bielizna osobista, krawaty, koszule, nakrycia głowy, rękawiczki, szaliki, skarpety, pończochy, rajstopy, swetry, T-shirty, **40** krawiectwo oraz usługi krawieckie w zakresie przeróbek.

(111) **180361** (220) 2003 11 21 (210) 272899
(151) 2006 09 04 (441) 2004 04 19

(732) Centrum Kształcenia i Rehabilitacji Spółka z ograniczoną odpowiedzialnością, Konstancin-Jeziorna, PL.

(540)



Kolor znaku: niebiesko-granatowy

(531) 1.1.1, 2.1.25, 18.1.14, 20.7.1, 26.1.4, 27.5.1, 29.1.4

(510), (511) **41** kształcenie praktyczne inwalidów, nauka zawodu, organizowanie i prowadzenie seminariów, **43** prowadzenie pensjonatu, usługi hotelarskie, **44** rehabilitacja, fizykoterapia, masaże, klinika medyczna.

(111) **180362** (220) 2003 12 10 (210) 273717
(151) 2006 10 20 (441) 2004 04 19

(732) WALLY YACHTS N.V., Willemstad, AN.

(540) WALLY

(510), (511) **09** hydrauliczne układy manewrowania stosowane w żeglarstwie, elektroniczne układy sterowania stosowane w żeglarstwie, układy zdalnego sterowania stosowane w żeglarstwie, elektroniczne sterowane układy hydrauliczne, główne tablice rozdzielcze elektronicznego sterowania, okulary, wizerniki, daszki ochronne, etui na okulary, łańcuszki do okularów, sznurowadła do okularów, oprawki do okularów, okulary przeciwsłoneczne, okulary i gogle ochronne,

helmy ochronne, **12** pojazdy, urządzenia do poruszania się po lądzie, w powietrzu i w wodzie, jachty, **28** gry i zabawki, artykuły sportowe i gimnastyczne, narty, narty wodne, snowboardy, deski windsurfingowe (sailbord), kijki do nart.

(111) **180363** (220) 2003 12 12 (210) 273824
 (151) 2006 09 13 (441) 2004 04 19
 (732) „FIRMA HANDLOWO-USŁUGOWA MAK CHEMIA, M.OSIŃSKI I B.PÓŁTORAK-OSIŃSKA SPÓŁKA JAWNA, Elbląg, PL.
 (540)



Kolor znaku: czerwony, biały, niebieski

(531) 27.5.1, 29.1.12

(510), (511) **02** emalie, farby i lakiery, rozcieńczalniki, barwniki do drzewa, minia, pigmenty, preparaty przeciwrdzewne, kit olejowy i szklarski, zaprawa cementowa, **03** środki wybielające i inne substancje stosowane w praniu, środki czyszczące, polejujące i ściernące, środki do usuwania lakierów i rdzy, mydła, **06** materiały konstrukcyjne metalowe, pręty, listwy, druty i rurki metalowe, rury metalowe i kolanka do rur, metalowe słupy, belki, progi, stropy i schody, gwoździe, śruby, nakrętki, kołki i inna drobica metalowa, metalowe drzwi i okna oraz ich części, okucia i osprzęt, łańcuchy metalowe, rynny metalowe, ogrodzenia metalowe, dachówki metalowe, drabinki metalowe, kabiny kąpielowe metalowe, **08** narzędzia ręczne do prac ślusarskich, kowalskich, stolarskich i ciesielskich, imadła, klucze, nitownice, narzędzie ręczne do prac murarskich i kamieniarskich, narzędzia ręczne rolnicze i ogrodnicze, pompki ręczne, nitownice, noże, pistolety ręczne do wytłaczania masy uszczelniającej, **19** budowlane materiały niemetalowe, oraz konstrukcyjne elementy niemetalowe dla budownictwa, rury sztywne niemetalowe, rynny, terakota, sklejka, dachówka niemetalowa, gonty, drzwi i okna niemetalowe oraz ich okucia i osprzęt, kabiny kąpielowe niemetalowe, niemetalowe schody, belki i progi, oraz ich elementy, **20** meble i ich elementy, osprzęt niemetalowy do drzwi i okien, lustra, kwietniki, stojaki na czasopisma, parasole i kapelusze, parawany, ramy do obrazów i listewki do ram, rolki i szyny do zastłon, toaletki, wieszaki stojące, słupy niemetalowe.

(111) **180364** (220) 2003 12 18 (210) 274100
 (151) 2006 09 13 (441) 2004 04 19
 (732) Spółdzielnia Mleczarska „MLEKOVITA”, Wysokie Mazowieckie, PL.
 (540)



Kolor znaku: czerwony, niebieski, biały, pomarańczowy, zielono-żółty, pomarańczowo-żółty, czarny, brązowo-pomarańczowy, czerwono-pomarańczowy, zielony

(531) 4.5.1, 4.5.5, 5.7.11, 25.5.2, 26.1.2, 26.4.2, 27.5.1, 29.1.15
 (510), (511) **29** mleko i napoje mleczne.

(111) **180365** (220) 2003 12 18 (210) 274101
 (151) 2006 09 13 (441) 2004 04 19
 (732) Spółdzielnia Mleczarska „MLEKOVITA”, Wysokie Mazowieckie, PL.
 (540)



Kolor znaku: niebieski, biały, czerwony, czarny, zielony

(531) 4.5.1, 4.5.5, 5.7.8, 25.5.2, 26.1.2, 26.4.2, 27.5.1, 29.1.15
 (510), (511) **29** mleko i napoje mleczne.

(111) **180366** (220) 2003 12 31 (210) 274536
 (151) 2006 08 02 (441) 2004 04 19
 (732) Meble 21 Sp.j. Ciastoń Wojciech i Grzegorz, Zielonka, PL.
 (540)

meble 21

Kolor znaku: granatowy, szary

(531) 5.5.4, 27.5.1, 27.7.1, 29.1.12

(510), (511) **06** osprzęt do mebli metalowy, **09** meble laboratoryjne, **10** meble do celów medycznych, **20** meble i ich części, elementy do mebli, osprzęt do mebli niemetalowy, **42** projektowanie mebli i wnętrz.

(111) **180367** (220) 2003 12 31 (210) 274555
 (151) 2006 08 02 (441) 2004 04 19
 (732) Skład Materiałów Budowlanych, Wykończeniowych i Opała „BOL-ANN” A.T.M. Stelmazykowie spółka jawna, Gniezno, PL.
 (540)



Kolor znaku: czarny, czerwony, żółty

(531) 26.4.1, 27.5.1, 29.1.13

(510), (511) **02** farby, lakiery i rozcieńczalniki do farb i lakierów, bejce, barwniki, pigmenty, **04** koks, węgiel, drewno opałowe, olej opałowy, paliwo gazowe, benzyna, smary, **17** materiały ciepłochronne, dźwiękoszczelne, izolacyjne i uszczelniające, **19** beton, ceramika budowlana, cegły, cement, dachówki, drewno budowlane, gips, drzwi, kit, mozaiki, okna, papa, parkiety, płyty i rury niemetalowe, zaprawy, **37** wykonywanie budynków, roboty ziemne, roboty budowlane wykończeniowe jak malowanie, instalatorstwo hydrauliczne, ogrzewcze, dekarstwo i burzenie obiektów budowlanych, ocieplanie i uszczelnianie budynków, tynkowanie, **39** świadczenie usług transportowych drogowych pojazdami samochodowymi.

(111) **180368** (220) 2004 01 15 (210) 274994
 (151) 2006 09 20 (441) 2004 04 19

(732) MIEJSKIE PRZEDSIĘBIORSTWO ENERGETYKI CIEPLNEJ Sp. z o.o.,
Wrocław, PL.
(540)



Kolor znaku: czerwony, granatowy, szary

(531) 27.5.1, 29.1.1, 29.1.4, 29.1.8

(510), (511) **39** dystrybucja ciepła, **40** produkcja ciepła.

(111) **180369** (220) 2004 01 23 (210) 275343

(151) 2006 10 10 (441) 2004 05 04

(732) „BK-FOOD” Poland Spółka z o.o., Gdynia, PL.

(540) Exotic

(510), (511) **29** warzywa w puszkach, drób, ryby, oleje jadalne, tłuszcze, galaretki, konserwy, dżemy, **31** owoce, jarzyny.

(111) **180370** (220) 2004 01 29 (210) 275558

(151) 2006 10 16 (441) 2004 05 04

(732) COGEN Marek Karasiński, Warszawa, PL.

(540)



Kolor znaku: czarny, pomarańczowy, niebieski

(531) 26.1.11, 27.5.1, 29.1.13

(510), (511) **39** usługi turystyczne zawarte w tej klasie, agencje turystyczne z wyjątkiem rezerwacji hoteli i pensjonatów, pośrednictwo w transporcie, rezerwacja transportu, rezerwacja miejsc na wycieczki.

(111) **180371** (220) 2003 02 21 (210) 261358

(151) 2006 11 13 (441) 2003 08 25

(732) „DOSPEL” Spółka z o.o., Częstochowa, PL.

(540) polo

(510), (511) **06** budowlane materiały metalowe, drobne wyroby żelazne i metalowe, rury i rurki metalowe, materiały blacharskie dla budownictwa, materiały zbrojeniove dla budownictwa metalowe, daszki (budownictwo) metalowe, deflektory kominowe metalowe, haki metalowe, zaciski do rur lub kabli metalowe, klamry (zaciski) metalowe, kolanka do rur metalowe, kształtki rurowe rozgałęzieniowe metalowe, okucia metalowe, osłony do rur metalowe, uchwyty i haki ścienne do mocowania rur metalowe, śruby metalowe, zaciski (klamry) metalowe, opaski i haki do zamocowania kabli lub rur metalowe, zasuwki, rury i przewody do instalacji centralnego ogrzewania, przewody metalowe do instalacji wentylacji i klimatyzacji, kolanka i złączki do rur metalowe, kołnierze metalowe, kominy metalowe, kratki ochronne metalowe, nasady kominowe metalowe, opaski i obejmy metalowe, osłony do rur metalowe, armatura do przewodów metalowa, przewody i rurociągi metalowe, zawory metalowe, **07** urządzenia kuchenne elektryczne, urządzenia i maszyny do ssania powietrza, mechanizmy napędowe inne niż do pojazdów lądowych, dmuchawy (maszyny), dmuchawy do sprężania, zasysania i transportu gazu, filtry (części maszyn lub silników), filtry (wkłady) do maszyn filtrujących, formy do maszyn, regulatory (części maszyn), regulatory prędkości (obrotów) do maszyn i silników, silniki, silniki elektryczne, sprężarki, wentylatory do silników, wtryskarki, wymienniki ciepła (części maszyn), **11** sprzęt kuchenny elektryczny, urządzenia do oświetlania, urządzenia i instalacje do chłodzenia i ogrzewania, chłodziarko-zamrażarki, zamrażarki, ogrzewacze olejowe, grzejniki, elementy grzejne, termowentylatory, wentylatory, wentylatory kanałowe, wymienniki ciepła, wyciągi wentylacyjne i kominowe, wentylatory sufitowe, urządzenia i instalacje do wentylacji i klimatyzacji, dmuchawy (części instalacji do nawiewu), aparaty do odświeżania powietrza, filtry (części instalacji domowych

lub przemysłowych), filtry powietrza do klimatyzacji, rekuperatory ciepła, świeczniki-żyrandole, oprawki żarówek do lamp elektrycznych, regulatory do wyciągów (ogrzewnictwo), ogrzewacze stóp elektryczne, **17** izolatory do przewodów, materiały filtracyjne (półprodukty w postaci pianki lub folii z tworzyw sztucznych), giętkie przewody i rury niemetalowe, osłony i złączki niemetalowe do rur, pierścienie uszczelniające, uszczelki, materiały uszczelniające, **19** kominowe nasady i deflektory niemetalowe, kominowe przedłużacze i trzony niemetalowe, kominy niemetalowe, kraty niemetalowe, kanały (dukty) niemetalowe dla instalacji wentylacyjnych i klimatyzacyjnych, **20** kratki ochronne i zawory niemetalowe, zaciski niemetalowe do rur i kabli, kraty kominowe, **35** zgrupowanie na rzecz osób trzecich różnych towarów pozwalające nabywcy wygodnie oglądać i kupować te towary na stronie Web dotyczącej sprzedaży różnorodnych towarów, zgrupowanie na rzecz osób trzecich różnych towarów pozwalające nabywcy wygodnie oglądać i kupować te towary w sklepie wielobranżowym i hurtowni wielobranżowej, komputerowe zarządzanie plikami, organizowanie wystaw w celach handlowych lub reklamowych, pokazy towarów, promocja sprzedaży, reklama za pośrednictwem sieci komputerowej, reklamy, usługi zaopatrzenia osób trzecich (zakupy produktów usług dla innych przedsiębiorstw), zarządzanie działalnością artystyczną.

(111) **180372** (220) 2004 02 02 (210) 275682

(151) 2006 10 09 (441) 2004 05 04

(732) NOMI S.A., Kielce, PL.

(540)



Kolor znaku: niebieski, pomarańczowy, biały

(531) 26.4.9, 27.5.1, 29.1.1, 29.1.4, 29.1.6

(510), (511) **02** farby, pokosty, lakiery, środki zapobiegające korozji i zabezpieczające drewno, zaprawy farbiarskie, barwniki.

(111) **180373** (220) 2004 02 03 (210) 275766

(151) 2006 10 20 (441) 2004 05 04

(732) MOBITEK Spółka z o.o., Warszawa, PL.

(540) Logisat

(510), (511) **45** usługi w zakresie monitorowania pojazdów oparte na radiowej transmisji i lokalizacji satelitarnej.

(111) **180374** (220) 2004 02 18 (210) 276521

(151) 2006 09 14 (441) 2004 05 31

(732) A.B.A. S.R.L., Milano, IT.

(540)



Kolor znaku: zielony, ciemnozielony, żółty, fioletowy, czerwony, pomarańczowy, biały

(531) 1.15.1, 25.1.15, 27.5.1, 29.1.15

(510), (511) **03** preparaty do prania i czyszczenia, preparaty do od tłuszczania.

(111) **180375** (220) 2004 02 18 (210) 276522

(151) 2006 09 14 (441) 2004 05 31

(732) A.B.A. S.R.L., Milano, IT.

(540)



Kolor znaku: jasnoniebieski, granatowy, fioletowy, czerwony, pomarańczowy, żółty, zielony, biały

(531) 1.15.1, 25.1.15, 27.5.1, 29.1.15

(510), (511) **03** preparaty do prania i czyszczenia, preparaty do odtłuszczania.(111) **180376** (220) 2004 02 20 (210) 276632

(151) 2006 10 20 (441) 2004 05 31

(732) „ACT POLSKA” Sp. z o.o., Poznań, PL.

(540)



Kolor znaku: biały, czerwony, granatowy

(531) 26.4.1, 27.5.1, 29.1.1, 29.1.4, 29.1.6

(510), (511) **27** maty wejściowe z włókien naturalnych i sztucznych.(111) **180377** (220) 2004 03 04 (210) 277190

(151) 2006 10 23 (441) 2004 06 14

(732) BIO-ACTIVE DYSTRYBUCJA Sp. z o.o., Warszawa, PL.

(540) OWOCOWY ZDRÓJ

(510), (511) **30** herbata.(111) **180378** (220) 2004 03 29 (210) 278413

(151) 2006 10 16 (441) 2004 07 12

(732) Marquard Media Polska Sp. z o.o., Warszawa, PL.

(540)



Kolor znaku: czerwony, szary, czarny, biały

(531) 27.5.1, 29.1.12

(510), (511) **16** druki, dzienniki, czasopisma, wydawnictwa periodyczne, książki, kalendarze, prospekty, **35** dystrybucja i rozpowszechnianie materiałów reklamowych, reklama prasowa, **41** organizowanie konkursów i plebiscytów, wystaw i zawodów sportowych.(111) **180379** (220) 2004 03 29 (210) 278415

(151) 2006 10 16 (441) 2004 07 12

(732) Marquard Media Polska Sp. z o.o., Warszawa, PL.

(540)



Kolor znaku: biały, szary, czerwony, czarny

(531) 27.5.1, 29.1.12

(510), (511) **16** druki, dzienniki, czasopisma, wydawnictwa periodyczne, książki, kalendarze, prospekty, **35** dystrybucja i rozpowszechnianie materiałów reklamowych, reklama prasowa, **41** organizowanie konkursów i plebiscytów, wystaw i zawodów sportowych.(111) **180380** (220) 2004 04 19 (210) 279537

(151) 2006 10 02 (441) 2004 07 26

(732) „OBIEŻYŚWIAT” Katarzyna Sylwia Rajca-Kwaśniewska, Kraków, PL.

(540)



Kolor znaku: czerwony, granatowy, czarny

(531) 1.5.1, 2.1.25, 27.5.1, 29.1.13

(510), (511) **35** organizowanie targów i wystaw w celach reklamowych lub handlowych, usługi reklamowe, **39** transport pasażerski, pilotaż wycieczek, biura turystyczne, organizowanie podróży i wycieczek, rezerwacja miejsc na podróż, agencje turystyczne, zwiedzanie turystyczne, **41** organizowanie imprez i obozów sportowych, rozrywkowych, edukacyjnych, organizowanie obozów wakacyjnych, integracyjnych, rekreacyjnych, plenerowych w zakresie rozrywki, zabawy, wypoczynku, warsztaty edukacyjne, organizowanie bali, organizowanie konferencji, kongresów, seminariów, sympozjów, zjazdów, organizowanie kursów edukacyjnych, organizowanie wystaw z dziedziny kultury i edukacji.(111) **180381** (220) 2004 12 09 (210) 288621

(151) 2006 09 28 (441) 2005 03 21

(732) ELHAND TRANSFORMATORY Andrzej Herbowski, Lubliniec, PL.

(540)



Kolor znaku: niebieski, pomarańczowy

(531) 26.11.3, 27.5.1, 29.1.12

(510), (511) **09** urządzenia elektryczne, zwłaszcza transformatory, cewki indukcyjne, przetwornice elektryczne, regulatory napięcia, przewody elektryczne, wskaźniki stosowane w elektrotechnice, złącza elektryczne, cewki dławikowe, filtry stosowane do filtracji zakłóceń w sieciach elektroenergetycznych, **35** zgrupowanie na rzecz osób trzecich różnych towarów pozwalające nabywcy wygodnie je oglądać i kupować w hurtowni i sklepie z artykułami elektrotechnicznymi i elektronicznymi i technicznymi, **37** remonty urządzeń elektrycznych, **42** doradztwo w zakresie urządzeń elektrycznych, usługi konstruktorskie, opiniowanie, ekspertyzy w zakresie urządzeń elektrycznych, testowanie materiałów elektrotechnicznych, programowanie komputerów na zlecenie osób trzecich.(111) **180382** (220) 2004 12 17 (210) 289007

(151) 2006 09 05 (441) 2005 05 30

(732) Lidl Stiftung & Co. KG, Neckarsulm, DE.

(540) SUN GOLD

(510), (511) **32** napoje bezalkoholowe, zwłaszcza napoje i soki owocowe, syropy i inne preparaty do przygotowania napojów.(111) **180383** (220) 2004 12 19 (210) 289030

(151) 2006 09 18 (441) 2005 05 30

(732) Przedsiębiorstwo Wielobranżowe „MEDEX” R. Sznyterman i J. Sznyterman spółka jawna, Kraków, PL.

(540)



Kolor znaku: biały, niebieski

(531) 26.1.2, 26.11.1, 27.5.1, 29.1.4

(510), (511) **10** sprzęt medyczny i chirurgiczny oraz przyrządy medyczne, **35** zgromadzenie na rzecz osób trzecich towarów i usług z nimi związanych pozwalający na ich swobodne oglądanie i kupowanie w sklepie, komisie lub hurtowni z artykułami przemysłowymi, w tym medycznymi, usługi agencji importowo-eksportowych, **37** usługi serwisowe elektrycznych artykułów gospodarstwa domowego, użytku osobistego.

(111) **180384** (220) 2004 12 20 (210) 289036
 (151) 2006 09 15 (441) 2005 04 04
 (732) Laboratoria Natury Sp. z o.o., Lublin, PL.
 (540)



(531) 5.1.3, 26.1.1, 26.1.4, 27.5.1

(510), (511) **05** preparaty wzmacniające i dodatki odżywcze dla celów leczniczych w formie: napojów, płynów, olejków, zawiesin, proszków, tabletek, kapsułek i pigułek, substancje dietetyczne przystosowane do celów leczniczych, preparaty witaminowe i z mikroelementami dla ludzi jako suplementy diety, leki pomocnicze (wspierające), **35** zgrupowanie na rzecz osób trzecich różnych towarów pozwalające nabywcy wygodnie je oglądać i kupować w sklepie z odżywkami, preparatami będącymi suplementami diety oraz parafarmaceutykami.

(111) **180385** (220) 2004 12 21 (210) 289111
 (151) 2006 10 09 (441) 2005 04 04
 (732) „ICMP” Sp. z o.o., Warszawa, PL.
 (540) ICMP

(510), (511) **24** tkaniny elastyczne, poszewki na poduszki, prześcieradła, pościel, tkaniny bawełniane cienkie, tkaniny wełniane, bielizna domowa, kąpielowa, osobista i pościelowa, **25** apaszki, berety, bielizna osobista, bielizna przeciw potowa, biustonosze, bluzki, body, buty narciarskie, buty piłkarskie, buty sznurowane, czapki, getry, gorsciki, halki, kostiumy kąpielowe, koszulki męskie i damskie, majtki, obuwie sportowe, obuwie plażowe, odzież ze skóry, piżamy, podwiązki, pończochy, rajstopy, rajtuzy, skarpetki, skarpety, spodenki, T-shirty, **42** usługi w zakresie wystroju i dekoracji wnętrz, zwłaszcza: kawiarni i restauracji, sal bankietowych i konferencyjnych, sklepów, szczególnie wystaw sklepowych, rezydencji prywatnych, usługi architektoniczne, w tym adaptacje architektoniczne, projektowanie wnętrz oraz roboty wnętrza, urbanistyka, małe formy architektoniczne, usługi w dziedzinie projektowania plastycznego tj. projektowanie wnętrz budynków, projekty z zakresu grafiki reklamowej i użytkowej, projektowanie wystaw, opracowywanie projektów plastycznych produktów przemysłowych, maszyn, opakowań, projektowanie mebli i odzieży.

(111) **180386** (220) 2004 12 22 (210) 289168
 (151) 2006 09 20 (441) 2005 04 04
 (732) FIRMA „STYL - POL” Alicja Borchert-Piwińska, Warszawa, PL.
 (540) STYL - POL

(510), (511) **35** prowadzenie sklepów i hurtowni w zakresie: materiały pokryciowe, materiały ubraniowe, buty, ubrania, elementy ozdobne - dzęty.

(111) **180387** (220) 2004 12 24 (210) 289309
 (151) 2006 09 27 (441) 2005 04 04
 (732) „AMAKO” S.C. Piotr Pocięgiel, Piotr Mazurkiewicz, Kraków, PL.
 (540)



Kolor znaku: czerwony, popielaty, czarny

(531) 26.4.1, 26.4.18, 27.5.1, 29.1.12

(510), (511) **35** reklamy, rozpowszechnianie materiałów reklamowych, rozpowszechnianie ogłoszeń reklamowych, reklama za pośrednictwem sieci komputerowej, publikowanie tekstów reklamowych, promocja sprzedaży (dla osób trzecich), **42** usługi grafików, projektowanie graficzne, projektowanie opakowań.

(111) **180388** (220) 2004 12 24 (210) 289310
 (151) 2006 09 27 (441) 2005 04 04
 (732) „AMAKO” S.C. Piotr Pocięgiel, Piotr Mazurkiewicz, Kraków, PL.
 (540) AMAKO

(510), (511) **35** reklamy, rozpowszechnianie materiałów reklamowych, rozpowszechnianie ogłoszeń reklamowych, reklama za pośrednictwem sieci komputerowej, publikowanie tekstów reklamowych, promocja sprzedaży (dla osób trzecich), **42** usługi grafików, projektowanie graficzne, projektowanie opakowań.

(111) **180389** (220) 2004 12 27 (210) 289332
 (151) 2006 09 27 (441) 2005 04 04
 (732) „FUDO” Spółka z o.o., Poznań, PL.
 (540)



Kolor znaku: bordowy, ciemnoszary

(531) 26.1.1, 27.5.1, 29.1.1

(510), (511) **43** usługi gastronomiczne świadczone przez restauracje, bary i kawiarnie, przygotowywanie dań i napojów na zamówienie oraz ich dostawa.

(111) **180390** (220) 2004 12 30 (210) 289436
 (151) 2006 09 19 (441) 2005 04 04
 (732) Ziolopec Sp. z o.o., Wykroty, PL.
 (540)



Kolor znaku: zielony i jego odcienie, biały, czerwony, żółty i jego odcienie

(531) 5.9.24, 8.3.8, 8.7.3, 8.7.25, 11.3.5, 25.1.15, 29.1.15

(510), (511) **29** bulion (koncentraty), grzyby suszone, owoce suszone, rosół (koncentraty), warzywa suszone, zioła ogrodowe konserwowane, żelatyna spożywcza, kokosowe wiórki, **30** aromaty, kakao, galaretki spożywcze, herbaty, przyprawy, mieszanki przypraw, zieleń (przyprawy), ziele angielskie.

(111) **180391** (220) 2004 12 30 (210) 289437
 (151) 2006 09 19 (441) 2005 04 04
 (732) „ZIOŁOPEX” Spółka z o.o., Wykroty, PL.
 (540)



Kolor znaku: niebieski i odcienie, zielony, brązowy, żółty, beżowy, czarny
 (531) 9.1.1, 24.1.1, 25.1.15, 26.1.1, 27.5.1, 29.1.15
 (510), (511) **29** warzywa suszone, zioła ogrodowe konserwowane, **30** przyprawy, mieszanki przypraw, zielenina (przyprawy), ziele angielskie.

(111) **180392** (220) 2004 12 30 (210) 289473
 (151) 2006 09 12 (441) 2005 04 04
 (732) Gallaher Limited, Weybridge, GB.
 (540) SOBRANIE BLUES

(510), (511) **34** tytoń zarówno przetworzony jak i nieprzetworzony, tytoń do palenia, tytoń fajkowy, tytoń do zwijania, tytoń do żucia, papierosy, cygara, cygaretki, substancje do palenia sprzedawane oddzielnie lub w mieszankach z tytoniem, inne niż do celów medycznych lub leczniczych, tabaka, artykuły dla palaczy zawarte w kl. 34, bibułki papierosowe, ustniki papierosowe i zapalki.

(111) **180393** (220) 2005 01 05 (210) 289601
 (151) 2006 09 28 (441) 2005 04 18
 (732) TOWARZYSTWO PRZEMYSŁOWO-HANDLOWE „SecFarm” Sp. z o.o., Warszawa, PL.
 (540) STEROVAG
 (510), (511) **05** leki do celów medycznych.

(111) **180394** (220) 2005 01 05 (210) 289603
 (151) 2006 09 28 (441) 2005 04 18
 (732) TOWARZYSTWO PRZEMYSŁOWO-HANDLOWE „SecFarm” Sp. z o.o., Warszawa, PL.
 (540) FUROVAG
 (510), (511) **05** lek do celów medycznych.

(111) **180395** (220) 2005 01 05 (210) 289605
 (151) 2006 09 28 (441) 2005 04 18
 (732) TOWARZYSTWO PRZEMYSŁOWO-HANDLOWE „SecFarm” Sp. z o.o., Warszawa, PL.
 (540) SECURAL
 (510), (511) **05** lek do celów medycznych.

(111) **180396** (220) 2005 01 06 (210) 289639
 (151) 2006 10 10 (441) 2005 04 18
 (732) Andrzej Moroz, Warszawa, PL.
 (540)



Kolor znaku: niebieski, biały, seledynowy, morelowy, jasnozielony, żółty, zielony, fioletowy, czarny
 (531) 26.11.3, 27.5.1, 29.1.15
 (510), (511) **16** albumy, atlasy, broszury, czasopisma, fotografie, gazety, kalendarze, katalogi, komiksy, książki, mapy, obrazy, periodyki, plany, podręczniki, prospekty, publikacje, reprodukcje graficzne, rysunki, kartki okolicznościowe, materiały biurowe, **30** pieczywo,

ciastka, ciastka, cukierki, czekolada, herbata, kakao, kawa, kukurydza prażona, lody, lody spożywcze, makarony, mąka, wyroby zbożowe, miód, muesli, pizze, placki, przyprawy, puddingi, słodczy, sorbety, spaghetti, wyroby cukiernicze, żywność na bazie mąki, pieczywo mrożone, mrożona żywność na bazie mąki, **32** wody mineralne, wody gazowane, wody stołowe, napoje bezalkoholowe, syropy, napoje izotoniczne, piwo, piwo słodowe, soki owocowe i warzywne, sorbety (napoje), **41** edukacja, organizowanie dyskotek, kultura fizyczna, foto-reportaże, organizowanie klubów rozrywkowych i nauczania, organizowanie konferencji, kongresów, sympozjów, publikowanie tekstów (inne niż reklamowe), publikowanie książek, kształcenie praktyczne w formie pokazów, kultura fizyczna, nauczanie, organizowanie przyjęć, organizowanie imprez rozrywkowych, spektakli, wystaw.

(111) **180397** (220) 2005 01 06 (210) 289657
 (151) 2006 09 18 (441) 2005 04 18
 (732) Tyco Healthcare Group LP, Norwalk, US.
 (540)



(531) 24.15.21, 25.12.1, 26.2.1
 (510), (511) **10** urządzenia chirurgiczne, w tym urządzenia do zamykania ran w postaci chirurgicznych materiałów do zszywania i igieł chirurgicznych.

(111) **180398** (220) 2005 01 06 (210) 289669
 (151) 2006 09 21 (441) 2005 04 18
 (732) Przedsiębiorstwo Produkcyjno Handlowo Usługowe GAMET, Elżbieta i Tadeusz Garnysz, Justynów, PL.
 (540)



Kolor znaku: niebieski, czerwony, biały
 (531) 6.1.1, 27.5.1, 29.1.1, 29.1.4
 (510), (511) **25** odzież, nakrycia głowy, skarpety, buty.

(111) **180399** (220) 2005 01 06 (210) 289670
 (151) 2006 09 21 (441) 2005 04 18
 (732) Powszechny Dom Kredytowy we Wrocławiu SA, Wrocław, PL.
 (540)



Kolor znaku: żółty, brązowy, biały, czarny
 (531) 25.7.1, 26.4.12, 27.5.1, 29.1.14
 (510), (511) **36** usługi kredytowe, pośrednictwo finansowe i pieniężne (w zakresie niezastrzeżonym dla banków).

(111) **180400** (220) 2005 01 06 (210) 289671
 (151) 2006 09 21 (441) 2005 04 18
 (732) Powszechny Dom Kredytowy we Wrocławiu SA, Wrocław, PL.
 (540)



Kolor znaku: żółty, granatowy, czarny, brązowy, biały
 (531) 25.7.1, 26.4.2, 26.11.2, 27.5.1, 29.1.15

(510), (511) **36** usługi kredytowe, pośrednictwo finansowe i pieniężne (w zakresie niezastrzeżonym dla banków).

(111) **180401** (220) 2005 01 06 (210) 289672
(151) 2006 09 21 (441) 2005 04 18
(732) Powszechny Dom Kredytowy we Wrocławiu SA, Wrocław, PL.
(540)



Kolor znaku: żółty, biały, brązowy, czarny, granatowy
(531) 25.7.1, 26.4.12, 27.5.1, 29.1.13

(510), (511) **36** usługi kredytowe, pośrednictwo finansowe i pieniężne (w zakresie niezastrzeżonym dla banków).

(111) **180402** (220) 2005 01 06 (210) 289673
(151) 2006 09 21 (441) 2005 04 18
(732) Powszechny Dom Kredytowy we Wrocławiu SA, Wrocław, PL.
(540)



Kolor znaku: czerwony, biały

(531) 24.17.25, 26.4.12, 27.5.1, 29.1.1, 29.1.6

(510), (511) **36** usługi kredytowe, pośrednictwo finansowe i pieniężne (w zakresie niezastrzeżonym dla banków).

(111) **180403** (220) 2005 01 07 (210) 289709
(151) 2006 09 21 (441) 2005 04 18
(732) Dudziak Patrycjusz „Kult-Motor” D.R.P., Chełmek, PL.
(540)



(531) 24.15.2, 24.15.8, 24.15.15, 27.5.1

(510), (511) **18** torby (sakwy) motocyklowe skórzane, torby (sakwy) motocyklowe tekstylne, kufrы motocyklowe skórzane, kufrы motocyklowe tekstylne, portfele skórzane, portfele tekstylne, piórniki (pojemniki na narzędzia) skórzane, piórniki (pojemniki na narzędzia) tekstylne, pasy na zbiorniki paliwa skórzane, pasy na zbiorniki paliwa tekstylne, saszetki skórzane, saszetki tekstylne, **25** paski skórzane, paski tekstylne, szelki skórzane, szelki tekstylne, spodnie skórzane, spodnie tekstylne, kurtki skórzane, kurtki tekstylne, płaszcze skórzane, płaszcze tekstylne, buty skórzane, buty tekstylne, kamizelki skórzane, kostiumy skórzane, spódnice skórzane, suknie skórzane, rękawice skórzane, rękawice tekstylne, kozuchy, **28** ochraniacze na części ciała skórzane, ochraniacze na części ciała tekstylne, **35** usługi dotyczące zgrupowania na rzecz osób trzecich toreb (sakw) motocyklowych skórzanych, toreb (sakw) motocyklowych tekstylnych, kufrów motocyklowych skórzanych, kufrów motocyklowych tekstylnych, portfeli skórzanych, portfeli tekstylnych, piórników (pojemników na narzędzia) skórzanych, piórników (pojemników na narzędzia) tekstylnych, pasów na zbiorniki paliwa skórzanych, pasów na zbiorniki paliwa tekstylnych, pasków skórzanych, pasków tekstylnych, szelek skórzanych, szelek tekstylnych, portfeli skórzanych, portfeli tekstylnych, saszetek skó-

rzanych, saszetek tekstylnych, odzieży skórzanej takiej jak: spodnie, kurtki, płaszcze, suknie, kamizelki, kostiumy, spódnice, odzieży tekstylnej takiej jak: spodnie, kurtki, płaszcze, suknie, kamizelki, kostiumy, spódnice, butów skórzanych, butów tekstylnych, rękawic skórzanych, rękawic tekstylnych, kozuchów, pozwalające nabywcy wygodnie je oglądać i kupować w sklepie (ewentualnie i/lub w hurtowni) z tymi artykułami, **40** usługi z materiałów własnych i powierzonych (skór i tekstylnych): szycie, naprawa, usługi kaletnicze.

(111) **180404** (220) 2005 01 10 (210) 289755
(151) 2006 09 28 (441) 2005 04 18
(732) Zakład Produkcyjno-Handlowy „AGROMIX” Roman Szewczyk, Niepołomice, PL.
(540) SINIS
(510), (511) **03** środki myjąco-czyszczące, płyny myjąco-czyszczące.

(111) **180405** (220) 2005 01 13 (210) 289877
(151) 2006 10 03 (441) 2005 04 18
(732) Przedsiębiorstwo Handlowe Vinex Slaviansi Poland Spółka z o.o., Toruń, PL.
(540)



Kolor znaku: czarny, złoty, bordowy, biały, rudy, czerwony

(531) 6.7.25, 7.1.8, 25.1.15, 27.5.1, 29.1.15

(510), (511) **33** napoje alkoholowe (z wyjątkiem piwa), wina.

(111) **180406** (220) 2005 01 14 (210) 289915
(151) 2006 10 09 (441) 2005 04 18
(732) Gdańskie Wydawnictwo Oświatowe M. Dobrowolska Spółka Jawna, Gdańsk, PL.
(540)



Kolor znaku: czerwony, biały

(531) 4.5.3, 24.17.5, 26.1.12, 27.5.1, 29.1.1

(510), (511) **09** programy komputerowe, dyski kompaktowe, filmy animowane, gry telewizyjne, aparaty do nauczania, magnetyczne nośniki informacji, optyczne nośniki informacji, taśmy i kasety magnetofonowe, karty magnetyczne do identyfikacji osób, przyrządy matematyczne, **16** afisze, atlasy, artykuły biurowe, artykuły papierniczne, bloki rysunkowe, gazety, czasopisma, ekerki, kalendarze, kartki okolicznościowe, koperty, naklejki adresowe, materiały pismienne, materiały do nauczania, papier, nalepki, notesy, mapy, okładki mapy, okładki, obwoluty na dokumenty, segregatory na dokumenty, przybory szkolne, książki, papierowe chorągiewki, pocztówki, podręczniki, skoroszyty, katalogi, tablice arytmetyczne, tablice obliczeniowe, teczki, zeszyty, zakładki do książki, **28** gry planszowe, karty do gry, **35** reklamy, promocja sprzedaży, badania rynku, **41** edukacja, informacja o edukacji, organizowanie konkursów edukacyjnych, organizowanie i prowadzenie konferencji.

(111) **180407** (220) 2005 01 14 (210) 289916
(151) 2006 10 09 (441) 2005 04 18

(732) Gdańskie Wydawnictwo Oświatowe M. Dobrowolska
Spółka Jawna, Gdańsk, PL.
(540)



Kolor znaku: fioletowy, biały

(531) 4.5.3, 24.17.5, 26.1.12, 27.5.1, 29.1.5

(510), (511) **09** programy komputerowe, dyski kompaktowe, filmy animowane, gry telewizyjne, aparaty do nauczania, magnetyczne nośniki informacji, optyczne nośniki informacji, taśmy i kasety magnetofonowe, karty magnetyczne do identyfikacji osób, przyrządy matematyczne, **16** afisze, atlasy, artykuły biurowe, artykuły papiernicze, bloki rysunkowe, gazety, czasopisma, ekierki, kalendarze, kartki okolicznościowe, koperty, naklejki adresowe, materiały piśmienne, materiały do nauczania, papier, nalepki, notesy, mapy, okładki mapy, okładki, obwoluty na dokumenty, segregatory na dokumenty, przybory szkolne, książki, papierowe chorągiewki, pocztówki, podręczniki, skoroszyty, katalogi, tablice arytmetyczne, tablice obliczeniowe, teczki, zeszyty, zakładki do książki, **28** gry planszowe, karty do gry, **35** reklamy, promocja sprzedaży, badania rynku, **41** edukacja, informacja o edukacji, organizowanie konkursów edukacyjnych, organizowanie i prowadzenie konferencji.

(111) **180408** (220) 2005 01 14 (210) 289950

(151) 2006 09 21 (441) 2005 04 18

(732) Firma Oponiarska „DĘBICA” Spółka Akcyjna, Dębica, PL.

(540)



(531) 3.7.17, 27.5.1, 27.7.1

(510), (511) **12** bieżniki do bieźnikowania opon, błotniki, dętki do opon, gwoździe do opon, fartuchy błotników, kolce do opon, ogumienie do pojazdów, ogumienie do kół rowerów, motocykli i trycykli, łańcuchy przeciwpoślizgowe, opony, opony pełne do kół pojazdów, opony bezdętkowe do samochodów, rowerów, motocykli i trycykli, opony ogumienia pneumatycznego, opony pneumatyczne, progi do pojazdów, środki antypoślizgowe do opon samochodowych, uszczelki przylepne z kauczuku do naprawy dętek, wentyle do opon pojazdów, wycieraczki do szyb pojazdów, **16** foldery, folia z tworzywa sztucznego do pakowania, katalogi, opakowania do wyrobów gumowych z kartonu, tektury lub papieru, kalendarze, prospekty, nalepki i naklejki, publikacje drukowane, **35** zgrupowanie na rzecz osób trzecich różnych towarów pozwalające nabywcy wygodnie je oglądać i kupować te towary na stronie Web wyspecjalizowanej w sprzedaży opon, dętek i wyrobów gumowych, zgrupowanie na rzecz osób trzecich różnych towarów pozwalające nabywcy wygodnie oglądać i kupować te towary u hurtownika, zgrupowanie na rzecz osób trzecich różnych towarów pozwalające nabywcy wygodnie oglądać i kupować te towary poprzez katalog różnych artykułów oponiarskich i gumowych wykorzystując zamówienia korespondencyjne lub używając środków telekomunikacji.

(111) **180409** (220) 2005 01 14 (210) 289951

(151) 2006 09 21 (441) 2005 04 18

(732) Firma Oponiarska „DĘBICA” Spółka Akcyjna, Dębica, PL.

(540)



(531) 3.7.17, 27.5.1, 27.7.1

(510), (511) **12** bieżniki do bieźnikowania opon, błotniki, dętki do opon, gwoździe do opon, fartuchy błotników, kolce do opon, ogumienie do pojazdów, ogumienie do kół rowerów, motocykli i trycykli, łańcuchy przeciwpoślizgowe, opony, opony pełne do kół pojazdów, opony bezdętkowe do samochodów, rowerów, motocykli i trycykli, opony ogumienia pneumatycznego, opony pneumatyczne, progi do pojazdów, środki antypoślizgowe do opon samochodowych, uszczelki przylepne z kauczuku do naprawy dętek, wentyle do opon pojazdów, wycieraczki do szyb pojazdów, **16** foldery, folia z tworzywa sztucznego do pakowania, katalogi, opakowania do wyrobów gumowych z kartonu, tektury lub papieru, kalendarze, prospekty, nalepki i naklejki, publikacje drukowane, **35** zgrupowanie na rzecz osób trzecich różnych towarów pozwalające nabywcy wygodnie je oglądać i kupować te towary na stronie Web wyspecjalizowanej w sprzedaży opon, dętek i wyrobów gumowych, zgrupowanie na rzecz osób trzecich różnych towarów pozwalające nabywcy wygodnie oglądać i kupować te towary u hurtownika, zgrupowanie na rzecz osób trzecich różnych towarów pozwalające nabywcy wygodnie oglądać i kupować te towary poprzez katalog różnych artykułów oponiarskich i gumowych wykorzystując zamówienia korespondencyjne lub używając środków telekomunikacji.

(111) **180410** (220) 2005 01 14 (210) 289952

(151) 2006 09 21 (441) 2005 04 18

(732) Firma Oponiarska „DĘBICA” Spółka Akcyjna, Dębica, PL.

(540)

FRIGO 2

(531) 27.5.1, 27.7.1

(510), (511) **12** bieżniki do bieźnikowania opon, błotniki, dętki do opon, gwoździe do opon, fartuchy błotników, kolce do opon, ogumienie do pojazdów, ogumienie do kół rowerów, motocykli i trycykli, łańcuchy przeciwpoślizgowe, opony, opony pełne do kół pojazdów, opony bezdętkowe do samochodów, rowerów, motocykli i trycykli, opony ogumienia pneumatycznego, opony pneumatyczne, progi do pojazdów, środki antypoślizgowe do opon samochodowych, uszczelki przylepne z kauczuku do naprawy dętek, wentyle do opon pojazdów, wycieraczki do szyb pojazdów, **16** foldery, folia z tworzywa sztucznego do pakowania, katalogi, opakowania do wyrobów gumowych z kartonu, tektury lub papieru, kalendarze, prospekty, nalepki i naklejki, publikacje drukowane, **35** zgrupowanie na rzecz osób trzecich różnych towarów pozwalające nabywcy wygodnie je oglądać i kupować te towary na stronie Web wyspecjalizowanej w sprzedaży opon, dętek i wyrobów gumowych, zgrupowanie na rzecz osób trzecich różnych towarów pozwalające nabywcy wygodnie oglądać i kupować te towary u hurtownika, zgrupowanie na rzecz osób trzecich różnych towarów pozwalające nabywcy wygodnie oglądać i kupować te towary poprzez katalog różnych artykułów oponiarskich i gumowych wykorzystując zamówienia korespondencyjne lub używając środków telekomunikacji.

(111) **180411** (220) 2005 01 14 (210) 289953

(151) 2006 09 21 (441) 2005 04 18

(732) Firma Oponiarska „DĘBICA” Spółka Akcyjna, Dębica, PL.

(540)

2 FURIO

(531) 27.5.1, 27.7.1

(510), (511) **12** bieżniki do bieźnikowania opon, błotniki, dętki do opon, gwoździe do opon, fartuchy błotników, kolce do opon, ogumienie do pojazdów, ogumienie do kół rowerów, motocykli i trycykli, łańcuchy przeciwpoślizgowe, opony, opony pełne do kół pojazdów, opony bezdętkowe do samochodów, rowerów, motocykli i trycykli, opony ogumienia pneumatycznego, opony pneumatyczne, progi do pojazdów, środki antypoślizgowe do opon samochodowych, uszczelki przylepne z kauczuku do naprawy dętek, wentyle do opon pojazdów, wycieraczki do szyb pojazdów, **16** foldery, folia z tworzywa sztucznego do pakowania, katalogi, opakowania do wyrobów gumowych z kartonu, tektury lub papieru, kalendarze, prospekty, nalepki i naklejki, publikacje drukowane, **35** zgrupowanie na rzecz osób trzecich różnych towarów pozwalające nabywcy wygodnie

je oglądać i kupować te towary na stronie Web wyspecjalizowanej w sprzedaży opon, dętek i wyrobów gumowych, zgrupowanie na rzecz osób trzecich różnych towarów pozwalające nabywcy wygodnie oglądać i kupować te towary u hurtownika, zgrupowanie na rzecz osób trzecich różnych towarów pozwalające nabywcy wygodnie oglądać i kupować te towary poprzez katalog różnych artykułów oponiarskich i gumowych wykorzystując zamówienia korespondencyjne lub używając środków telekomunikacji.

(111) **180412** (220) 2005 01 14 (210) 289954
 (151) 2006 09 21 (441) 2005 04 18
 (732) Firma Oponiarska „DĘBICA” Spółka Akcyjna, Dębica, PL.
 (540)

DĘBICA
2 FURIO

(531) 3.7.17, 27.5.1, 27.7.1

(510), (511) **12** bieżniki do bieżnikowania opon, błotniki, dętki do opon, gwoździe do opon, fartuchy błotników, kolce do opon, ogumienie do pojazdów, ogumienie do kół rowerów, motocykli i trycykli, łańcuchy przeciwpoślizgowe, opony, opony pełne do kół pojazdów, opony bezdętkowe do samochodów, rowerów, motocykli i trycykli, opony ogumienia pneumatycznego, opony pneumatyczne, progi do pojazdów, środki antypoślizgowe do opon samochodowych, uszczelki przylepne z kauczuku do naprawy dętek, wentyle do opon pojazdów, wycieraczki do szyb pojazdów, **16** foldery, folia z tworzywa sztucznego do pakowania, katalogi, opakowania do wyrobów gumowych z kartonu, tektury lub papieru, kalendarze, prospekty, nalepki i naklejki, publikacje drukowane, **35** zgrupowanie na rzecz osób trzecich różnych towarów pozwalające nabywcy wygodnie je oglądać i kupować te towary na stronie Web wyspecjalizowanej w sprzedaży opon, dętek i wyrobów gumowych, zgrupowanie na rzecz osób trzecich różnych towarów pozwalające nabywcy wygodnie oglądać i kupować te towary u hurtownika, zgrupowanie na rzecz osób trzecich różnych towarów pozwalające nabywcy wygodnie oglądać i kupować te towary poprzez katalog różnych artykułów oponiarskich i gumowych wykorzystując zamówienia korespondencyjne lub używając środków telekomunikacji.

(111) **180413** (220) 2005 01 14 (210) 289955
 (151) 2006 09 21 (441) 2005 04 18
 (732) Firma Oponiarska „DĘBICA” Spółka Akcyjna, Dębica, PL.
 (540)

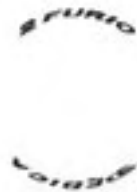

(531) 3.7.17, 27.5.1, 27.7.1

(510), (511) **12** bieżniki do bieżnikowania opon, błotniki, dętki do opon, gwoździe do opon, fartuchy błotników, kolce do opon, ogumienie do pojazdów, ogumienie do kół rowerów, motocykli i trycykli, łańcuchy przeciwpoślizgowe, opony, opony pełne do kół pojazdów, opony bezdętkowe do samochodów, rowerów, motocykli i trycykli, opony ogumienia pneumatycznego, opony pneumatyczne, progi do pojazdów, środki antypoślizgowe do opon samochodowych, uszczelki przylepne z kauczuku do naprawy dętek, wentyle do opon pojazdów, wycieraczki do szyb pojazdów, **16** foldery, folia z tworzywa sztucznego do pakowania, katalogi, opakowania do wyrobów gumowych z kartonu, tektury lub papieru, kalendarze, prospekty, nalepki i naklejki, publikacje drukowane, **35** zgrupowanie na rzecz osób trzecich różnych towarów pozwalające nabywcy wygodnie je oglądać i kupować te towary na stronie Web wyspecjalizowanej w sprzedaży opon, dętek i wyrobów gumowych, zgrupowanie na rzecz osób trzecich różnych towarów pozwalające nabywcy wygodnie oglądać i kupować te towary u hurtownika, zgrupowanie na rzecz osób trzecich różnych towarów pozwalające nabywcy wygodnie oglądać i kupować te towary poprzez katalog różnych artykułów

oponiarskich i gumowych wykorzystując zamówienia korespondencyjne lub używając środków telekomunikacji.

(111) **180414** (220) 2001 12 17 (210) 244365
 (151) 2006 09 27 (441) 2002 07 01
 (732) Kowalski.net.pl S.A., Suchy Las, PL.
 (540)



Kolor znaku: zielony, żółty, szary, biały

(531) 2.1, 26.1, 27.5, 29.1

(510), (511) **09** urządzenia elektroniczne służące do kontroli dostępu do obiektów sportowych i przemysłowych, **35** pośrednictwo handlowe, doradztwo w zakresie marketingu.

(111) **180415** (220) 2004 07 14 (210) 283203
 (151) 2006 12 21 (441) 2004 10 18
 (732) Przedsiębiorstwo Produkcyjno-Handlowe „EVELINE COSMETICS” Piotr Kasprzycki, Lesznowola, PL.
 (540)



Kolor znaku: szary, biały, turkusowy

(531) 26.4.4, 27.5.1, 29.1.4, 29.1.6

(510), (511) **03** kosmetyki do pielęgnacji i upiększania skóry, ciała i włosów dla dzieci, kobiet i mężczyzn, maskary i tusze do rzęs, kremy, mleczka, śmietanki, toniki, szampony, mydła, żele i płyny pod prysznic i do kąpieli, kremy i żele kosmetyczne, artykuły perfumeryjne, waciki i patyczki do celów kosmetycznych, chusteczki kosmetyczne, **05** kosmetyki lecznicze.

(111) **180416** (220) 2004 07 15 (210) 283285
 (151) 2006 12 20 (441) 2004 10 18
 (732) Przedsiębiorstwo Produkcyjno-Handlowe „EVELINE COSMETICS” Piotr Kasprzycki, Lesznowola, PL.
 (540) o'leary

(510), (511) **03** kosmetyki do pielęgnacji i upiększania skóry, ciała i włosów dla dzieci, kobiet i mężczyzn, maskary i tusze do rzęs, kremy, mleczka, śmietanki, toniki, szampony, mydła, żele i płyny pod prysznic i do kąpieli, kremy i żele kosmetyczne, artykuły perfumeryjne, waciki i patyczki do celów kosmetycznych, chusteczki kosmetyczne, **05** kosmetyki lecznicze.

(111) **180417** (220) 2002 06 14 (210) 251592
 (151) 2006 09 19 (441) 2002 12 16
 (732) „SOKPOL” Spółka z o.o., Myszków, PL.
 (540)

HAPPY FACE

(531) 27.5.1

(510), (511) **32** soki i napoje owocowe i warzywne, wody gazowane i niegazowane.

(111) **180418** (220) 2002 10 31 (210) 257010
 (151) 2006 10 25 (441) 2003 05 05

(732) „EDO” Spółka z o.o., Wrocław, PL.

(540)



Kolor znaku: biały, niebieski, czerwony, bordowy

(531) 2.9, 7.5, 9.1, 24.1, 24.5, 27.5, 29.1

(510), (511) **32** wody mineralne, wody mineralne niegazowane, **35** usługi z zakresu prowadzenia sklepu/hurtowni z wodami mineralnymi.(111) **180419** (220) 2002 10 31 (210) 257011

(151) 2006 10 25 (441) 2003 05 05

(732) „EDO” Spółka z o.o., Wrocław, PL.

(540)



Kolor znaku: biały, zielony, jasno-czerwony, bordowy

(531) 2.9, 7.5, 9.1, 24.1, 24.5, 27.5, 29.1

(510), (511) **32** wody mineralne, wody mineralne gazowane, **35** usługi w zakresie prowadzenia sklepu/hurtowni z wodami mineralnymi.(111) **180420** (220) 2003 02 10 (210) 260824

(151) 2006 01 31 (441) 2003 08 11

(732) „MASTERKOM” Zdzisław Bielak, Koszalin, PL.

(540)



Kolor znaku: biały, czarny, czerwony

(531) 7.15.22, 27.5.1, 29.1.12

(510), (511) **06** konstrukcje metalowe, konstrukcje przenośne metalowe, metalowe materiały konstrukcyjne, metalowe materiały budowlane, metalowe kominy, metalowe kominowe: nasady, deflektory i trzony, metalowe przewody wentylacyjne, **37** blacharstwo, czyszczenie i naprawy: kominów i przewodów wentylacyjnych, **42** projektowanie techniczne i doradztwo w zakresie konstrukcji metalowych.(111) **180421** (220) 2003 03 10 (210) 262049

(151) 2006 10 16 (441) 2003 09 22

(732) LIBRA POLSKA Sp. z o.o., Warszawa, PL.

(540)



Kolor znaku: turkusowy, niebieski

(531) 26.3.23, 26.4.3, 26.7.15, 27.5.5, 29.1.3, 29.1.4

(510), (511) **01** preparaty chemiczne do konserwowania produktów mięsnych i wędlin, preparaty do wędzenia i zmiękczenia mięsa do celów przemysłowych, oleje do konserwacji żywności, proteiny - surowy materiał, środki do zamrażania żywności, **02** barwniki spożywcze, **05** odżywki i żywność dietetyczna do celów medycznych, **30** aromaty do żywności, **36** pośrednictwo finansowe, **42** usługi w zakresie programowania komputerowego, prowadzenie prac badawczych.(111) **180422** (220) 2003 06 30 (210) 266823

(151) 2006 07 24 (441) 2004 01 12

(732) Arkadiusz Fuzyński, Chwałowice, PL.

(540) dorn

(510), (511) **06** drzwi antywłamaniowe, drzwi metalowe, bramy garażowe metalowe, **19** drzwi niemetalowe, bramy garażowe niemetalowe, okna, stolarka budowlana, **37** usługi montażowe drzwi i okien.(111) **180423** (220) 2003 07 10 (210) 267228

(151) 2006 08 31 (441) 2004 01 12

(732) „SOKPOL” Spółka z ograniczoną odpowiedzialnością, Myszków, PL.

(540) MALUCH

(510), (511) **32** esencje do produkcji napojów, syropy, preparaty do sporządzania likierów, pastylki i proszki do wytwarzania napojów musujących, soki i napoje owocowe, soki i napoje warzywne, sorbety, woda mineralna gazowana i niegazowana, ekstrakty bezalkoholowe z owoców.(111) **180424** (220) 2003 07 21 (210) 267625

(151) 2006 09 19 (441) 2004 01 26

(732) COMPACT ELECTRONIC Sp. z o.o., Gdynia, PL.

(540)



(531) 27.5.1

(510), (511) **09** monitory obrazowe, kamery wizyjne, urządzenia do nagrywania lub reprodukcji dźwięku lub obrazu, urządzenia do odtwarzania dźwięku, radiomagnetofony, discmeny, aparaty fotograficzne, komputery, **11** urządzenia klimatyzacyjne, **16** afisze plakaty, **37** usługi budowlane w zakresie instalowania urządzeń klimatyzacyjnych i wentylacyjnych, naprawa urządzeń klimatyzacyjnych i wentylacyjnych, **42** usługi w zakresie projektowania budynków.(111) **180425** (220) 2003 07 30 (210) 268023

(151) 2006 08 07 (441) 2004 02 09

(732) GlaxoSmithKline Pharmaceuticals S.A., Poznań, PL.

(540) Mamo, masz wybór

(510), (511) **05** środki farmaceutyczne, profilaktyczne, szczepionki, surowice, produkty farmaceutyczne, weterynaryjne i sanitarne, materiały opatrunkowe i higieniczne, **16** materiały drukowane, publikacje, wydawnictwa, ulotki, broszury informacyjne, katalogi, materiały szkoleniowe i instruktażowe, **35** akcje promocyjne i popularyzatorskie dotyczące produktów farmaceutycznych, weterynaryjnych i sanitarnych oraz profilaktyki, **44** usługi medyczne stacjonarne i objazdowe, prowadzenie szczepień.(111) **180426** (220) 2003 08 06 (210) 268281

(151) 2006 08 31 (441) 2004 02 09

(732) „SOKPOL” Spółka z o.o., Myszków, PL.

(540)



(531) 27.5.1

(510), (511) **32** esencje do produkcji napojów, syropy, preparaty do sporządzania likierów, pastylki i proszki do wytwarzania napojów musujących, soki i napoje owocowe, soki i napoje warzywne, sorbety, woda mineralna gazowana i niegazowana, ekstrakty bezalkoholowe z owoców.

(111) **180427** (220) 2003 08 06 (210) 268282
 (151) 2006 08 31 (441) 2004 02 09
 (732) „SOKPOL” Spółka z o.o., Myszków, PL.
 (540)

ROMANCE

(531) 27.5.1
 (510), (511) **32** esencje do produkcji napojów, syropy, preparaty do sporządzania likierów, pastylki i proszki do wytwarzania napojów musujących, soki i napoje owocowe, soki i napoje warzywne, sorbety, woda mineralna gazowana i niegazowana, ekstrakty bezalkoholowe z owoców.

(111) **180428** (220) 2003 08 28 (210) 269164
 (151) 2006 08 01 (441) 2004 03 08
 (732) CELON PHARMA Spółka z o.o., Kiełpin, PL.
 (540) COLONEL
 (510), (511) **05** farmaceutyki.

(111) **180429** (220) 2003 08 29 (210) 269231
 (151) 2006 08 09 (441) 2004 03 08
 (732) TVN S.A., Warszawa, PL.
 (540) Kawaler do wzięcia

(510), (511) **03** kosmetyki, wyroby perfumeryjne, środki myjące, czyszczące i piorące, **09** programy telewizyjne, filmy, audycje radiowe utrwalone w formie zapisanej taśmy filmowej, taśmy video, taśmy magnetycznej, dysków optycznych w wersji przystosowanej do odtwarzania w komputerach multimedialnych, zapisane nośniki obrazu i dźwięku, gry komputerowe, **16** papier, karton i wyroby z tych materiałów nie ujęte w innych klasach, druki akcydensowe, kalendarze, foldery, prospekty afisze, plakaty, fotografie, nalepki, publikacje drukowane, czasopisma, książki, broszury, materiały piśmienne, papeterie, torby do pakowania z papieru i tworzyw sztucznych materiały szkoleniowe i instruktażowe (z wyjątkiem aparatów), **25** odzież, odzież sportowa, obuwie, nakrycia głowy, **28** gry, zabawki i sprzęt sportowy ujęte w tej klasie, **35** usługi w zakresie reklamy: organizacja i prowadzenie kampanii reklamowych, wynajem i sprzedaż miejsca i czasu na cele reklamowe w środkach masowego przekazu, usługi produkcji audycji i filmów reklamowych dla radia, telewizji, filmu, internetu, usługi w zakresie dystrybucji i doręczenia prospektów i próbek reklamowych, organizacji pokazów i wystaw, usługi badania opinii publicznej, badania rynku mediów i reklamy, prowadzenie sklepu i/lub hurtowni wielobranżowej z towarami powszechnego użytku odzieży, obuwia, wyrobów papierniczych, kosmetyków, chemii gospodarczej, książek, czasopism, gazet, sprzętów gospodarstwa domowego, mebli, wyposażenia wnętrz, również za pośrednictwem internetu, **38** usługi agencji informacyjnej: zbieranie i rozpowszechnianie informacji, usługi rozpowszechniania programów telewizyjnych, reportaży, filmów dokumentalnych i fabularnych, widowisk rozrywkowych, sportowych i audycji z interaktywnym udziałem widzów, usługi: emisji telewizyjnej i radiowej, obsługi przekazu dźwięku i obrazu, obsługi przekazu cyfrowego, organizowania systemów transmisyjnych dźwięku, obrazu i sygnału cyfrowego, rozpowszechniania programów i informacji za pośrednictwem sieci informatycznych - internetu, **41** usługi rozrywki i nauczania: organizacja rozrywkowych widowisk telewizyjnych, audycji radiowych, produkcja filmów dokumentalnych, reportaży, programów telewizyjnych, organizacji teleturniejów i konkursów, organizacji nauczania, usługi wynajmowania studia nagraniowego, filmowego, organizacji i produkcji nagrań filmowych, dźwiękowych, usługi organizacji imprez artystycznych, estradowych, sportowych, rekreacyjnych, usługi wydawnicze: publikowanie książek i innych materiałów drukowanych, usługi obsługi technicznej i menedżerskiej produkcji telewizyjnej i filmowej, usługi organizacji audycji z interaktywnym udziałem widzów, **42** usługi administrowania prawami własności intelektualnej, udzielania licencji i pośrednictwa w obrocie prawami własności intelektualnej.

(111) **180430** (220) 2003 09 18 (210) 270098
 (151) 2006 10 20 (441) 2004 03 22
 (732) HOME SELECT Maria Dembowska, Warszawa, PL.

(540)

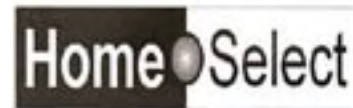

(531) 25.5.1, 26.1.2, 26.4.2, 27.5.1
 (510), (511) **36** usługi związane z administrowaniem, wyceną i dzierżawą nieruchomości, usługi prowadzenia agencji nieruchomości.

(111) **180431** (220) 2003 10 10 (210) 271062
 (151) 2006 08 08 (441) 2004 04 19
 (732) TVN S.A., Warszawa, PL.
 (540)



Kolor znaku: czarny, różowo-fioletowy, niebieski, biały

(531) 1.1.1, 27.5.1, 29.1.8
 (510), (511) **03** kosmetyki, wyroby perfumeryjne, środki myjące, czyszczące i piorące, **09** programy telewizyjne, filmy, audycje radiowe utrwalone w formie zapisanej taśmy filmowej, taśmy video, taśmy magnetycznej, dysków optycznych w wersji przystosowanej do odtwarzania w komputerach multimedialnych, zapisane nośniki obrazu i dźwięku, programy gier komputerowych, urządzenia do gier działające wyłącznie z odbiornikiem telewizyjnym, **16** papier, karton i wyroby z tych materiałów nie ujęte w innych klasach, druki akcydensowe, kalendarze, foldery, prospekty, afisze, plakaty, fotografie, nalepki, publikacje drukowane, czasopisma, książki, broszury, materiały piśmienne, papeterie, torby do pakowania z papieru i tworzyw sztucznych materiały szkoleniowe i instruktażowe (z wyjątkiem aparatów), **25** odzież, odzież sportowa, obuwie, nakrycia głowy, **28** gry, zabawki i sprzęt sportowy ujęte w tej klasie, **35** usługi w zakresie reklamy: organizacja i prowadzenie kampanii reklamowych, wynajem i sprzedaż miejsca i czasu na cele reklamowe w środkach masowego przekazu, usługi produkcji audycji i filmów reklamowych dla radia, telewizji, filmu, internetu, usługi w zakresie dystrybucji i doręczenia prospektów i próbek reklamowych, organizacji pokazów i wystaw, usługi badania opinii publicznej, badania rynku mediów i reklamy, usługi prowadzenia sprzedaży towarów powszechnego użytku odzieży, obuwia, wyrobów papierniczych, kosmetyków, chemii gospodarczej, książek, czasopism, gazet, sprzętów gospodarstwa domowego, mebli, wyposażenia wnętrz, usługi prowadzenia sprzedaży za pośrednictwem internetu towarów powszechnego użytku odzieży, obuwia, wyrobów papierniczych, kosmetyków, chemii gospodarczej, książek, czasopism, gazet, sprzętów gospodarstwa domowego, mebli, wyposażenia wnętrz, **38** usługi agencji informacyjnej: zbieranie i rozpowszechnianie informacji, usługi rozpowszechniania programów telewizyjnych, reportaży, filmów dokumentalnych i fabularnych, widowisk rozrywkowych i sportowych, usługi: emisji telewizyjnej i radiowej, obsługi przekazu dźwięku i obrazu, obsługi przekazu cyfrowego, organizowania systemów transmisyjnych dźwięku, obrazu i sygnału cyfrowego, rozpowszechniania programów i informacji za pośrednictwem sieci informatycznych - internetu, organizacja audycji z interaktywnym udziałem widzów, **41** usługi rozrywki i nauczania: organizacja rozrywkowych widowisk telewizyjnych, audycji radiowych, produkcja filmów dokumentalnych, reportaży, programów telewizyjnych, organizacji teleturniejów i konkursów, organizacji nauczania, usługi wynajmowania studia nagraniowego, filmowego, organizacji i produkcji nagrań filmowych, dźwiękowych, usługi organizacji imprez artystycznych, estradowych, sportowych, rekreacyjnych, usługi wydawnicze: publikowanie książek i innych materiałów drukowanych, usługi obsługi technicznej i menedżerskiej produkcji telewizyjnej i filmowej, **42** usługi administrowania prawami własności intelektualnej, udzielania licencji i pośrednictwa w obrocie prawami własności intelektualnej.

(111) **180432** (220) 2003 10 10 (210) 271063
 (151) 2006 08 08 (441) 2004 04 19
 (732) TVN S.A., Warszawa, PL.

(540) Twoja droga do gwiazd
 (510), (511) **03** kosmetyki, wyroby perfumeryjne, środki myjące, czyszczące i piorące, **09** programy telewizyjne, filmy, audycje radiowe utrwalone w formie zapisanej taśmy filmowej, taśmy video, taśmy magnetycznej, dysków optycznych w wersji przystosowanej do odtwarzania w komputerach multimedialnych, zapisane nośniki obrazu i dźwięku, programy gier komputerowych, urządzenia do gier działające wyłącznie z odbiornikiem telewizyjnym, **16** papier, karton i wyroby z tych materiałów nie ujęte w innych klasach, druki akcydensowe, kalendarze, foldery, prospekty, afisze, plakaty, fotografie, nalepki, publikacje drukowane, czasopisma, książki, broszury, materiały piśmienne, papeterie, torby do pakowania z papieru i tworzyw sztucznych materiały szkoleniowe i instruktażowe (z wyjątkiem aparatów), **25** odzież, odzież sportowa, obuwie, nakrycia głowy, **28** gry, zabawki i sprzęt sportowy ujęte w tej klasie, **35** usługi w zakresie reklamy: organizacja i prowadzenie kampanii reklamowych, wynajem i sprzedaż miejsca i czasu na cele reklamowe w środkach masowego przekazu, usługi produkcji audycji i filmów reklamowych dla radia, telewizji, filmu, internetu, usługi w zakresie dystrybucji i doręczania prospektów i próbek reklamowych, organizacji pokazów i wystaw, usługi badania opinii publicznej, badania rynku mediów i reklamy, usługi prowadzenia sprzedaży towarów powszechnego użytku odzieży, obuwia, wyrobów papierniczych, kosmetyków, chemii gospodarczej, książek, czasopism, gazet, sprzętów gospodarstwa domowego, mebli, wyposażenia wnętrz; usługi prowadzenia sprzedaży za pośrednictwem internetu towarów powszechnego użytku odzieży, obuwia, wyrobów papierniczych, kosmetyków, chemii gospodarczej, książek, czasopism, gazet, sprzętów gospodarstwa domowego, mebli, wyposażenia wnętrz, **38** usługi agencji informacyjnej: zbieranie i rozpowszechnianie informacji, usługi rozpowszechniania programów telewizyjnych, reportaży, filmów dokumentalnych i fabularnych, widowisk rozrywkowych i sportowych, usługi: emisji telewizyjnej i radiowej, obsługi przekazu dźwięku i obrazu, obsługi przekazu cyfrowego, organizowania systemów transmisyjnych dźwięku, obrazu i sygnału cyfrowego, rozpowszechniania programów i informacji za pośrednictwem sieci informatycznych - internetu, organizacja audycji z interaktywnym udziałem widzów, **41** usługi rozrywki i nauczania: organizacja rozrywkowych widowisk telewizyjnych, audycji radiowych, produkcja filmów dokumentalnych, reportaży, programów telewizyjnych, organizacji teleturniejów i konkursów, organizacji nauczania, usługi wynajmowania studia nagraniowego, filmowego, organizacji i produkcji nagrań filmowych, dźwiękowych, usługi organizacji imprez artystycznych, estradowych, sportowych, rekreacyjnych, usługi wydawnicze: publikowanie książek i innych materiałów drukowanych, usługi obsługi technicznej i menedżerskiej produkcji telewizyjnej i filmowej, **42** usługi administrowania prawami własności intelektualnej, udzielania licencji i pośrednictwa w obrocie prawami własności intelektualnej.

(111) **180433** (220) 2003 10 13 (210) 271138
 (151) 2006 09 04 (441) 2004 04 19
 (732) ONTEX Polska Sp. z o.o., Pabianice, PL.
 (540) ONTEX

(510), (511) **03** wata do celów kosmetycznych, patyczki kosmetyczne, **05** podpaski higieniczne, **16** pieluchy jednorazowe z papieru lub celulozy.

(111) **180434** (220) 2003 10 16 (210) 271294
 (151) 2006 08 30 (441) 2004 04 19
 (732) „KBK” S.C. Beata Kubiak, Krzysztof Kubiak, Częstochowa, PL.
 (540)

KBK

(531) 27.5.1
 (510), (511) **18** wyroby ze skóry i imitacji skóry zawarte w tej klasie, walizki i torby zawarte w tej klasie, parasolki, parasole, bicze, uprząże, okucia do uprząży, wyroby rymarskie i kaletnicze, nici i rzemienie ze skóry, obroże dla zwierząt, pasy i paski zawarte w tej klasie, plecaki,

portfele, portmonetki, siatki i torby na zakupy, smycze skórzane, szkielety do torebek, torebki, elementy i dodatki do towarów zawarte w tej klasie, **21** przybory kuchenne i do użytku domowego nie z metali szlachetnych, otwieracze do butelek, klamerki, korkociągi, przybory kosmetyczne, zapinki do pościeli, **25** cholewki i obcasy do obuwia, czubki i okucia do obuwia, paski do obuwia, paski, obuwie, elementy i dodatki do towarów zawarte w tej klasie, **26** błyskotki do ubrań, broszki jako dodatki ubraniowe, dziurki i sznurowadła do obuwia, dziurki i pętelki do odzieży, emblematy nie z metali szlachetnych, emblematy ozdobne, guziki, haczyki i haftki zawarte w tej klasie, klamry do zamykania toreb, sztuczne kwiaty i owoce, napy, ozdoby i zapięcia zawarte w tej klasie, sprzączki do obuwia, artykuły pasmanteryjne, spinki i szpilki do włosów, szpilki inne niż biżuteria, wsuwki do włosów, zatrzaski, elementy i dodatki do towarów zawarte w tej klasie, **35** agencja importowo-eksportowa, usługi zaopatrzenia osób trzecich jako zakupy produktów usług dla innych przedsiębiorstw, prowadzenie sklepu internetowego z odzieżą, obuwem, artykułami szewskimi, ozdobami, galanterią i pasmanterią, prowadzenie sklepu/hurtowni z odzieżą, obuwem, artykułami szewskimi, ozdobami, galanterią i pasmanterią.

(111) **180435** (220) 2003 10 16 (210) 271295
 (151) 2006 08 30 (441) 2004 04 19
 (732) „KBK” S.C. Beata Kubiak, Krzysztof Kubiak, Częstochowa, PL.
 (540)



(531) 3.11.12
 (510), (511) **18** wyroby ze skóry i imitacji skóry zawarte w tej klasie, walizki i torby zawarte w tej klasie, parasolki, parasole, bicze, uprząże, okucia do uprząży, wyroby rymarskie i kaletnicze, nici i rzemienie ze skóry, obroże dla zwierząt, pasy i paski zawarte w tej klasie, plecaki, portfele, portmonetki, siatki i torby na zakupy, smycze skórzane, szkielety do torebek, torebki, elementy i dodatki do towarów zawarte w tej klasie, **21** przybory kuchenne i do użytku domowego nie z metali szlachetnych, otwieracze do butelek, klamerki, korkociągi, przybory kosmetyczne, zapinki do pościeli, **25** cholewki i obcasy do obuwia, czubki i okucia do obuwia, paski do obuwia, paski, obuwie, elementy i dodatki do towarów zawarte w tej klasie, **26** błyskotki do ubrań, broszki jako dodatki ubraniowe, dziurki i sznurowadła do obuwia, dziurki i pętelki do odzieży, emblematy nie z metali szlachetnych, emblematy ozdobne, guziki, haczyki i haftki zawarte w tej klasie, klamry do zamykania toreb, sztuczne kwiaty i owoce, napy, ozdoby i zapięcia zawarte w tej klasie, sprzączki do obuwia, artykuły pasmanteryjne, spinki i szpilki do włosów, szpilki inne niż biżuteria, wsuwki do włosów, zatrzaski, elementy i dodatki do towarów zawarte w tej klasie, **35** agencja importowo-eksportowa, usługi zaopatrzenia osób trzecich jako zakupy produktów usług dla innych przedsiębiorstw, prowadzenie sklepu internetowego z odzieżą, obuwem, artykułami szewskimi, ozdobami, galanterią i pasmanterią, prowadzenie sklepu/hurtowni z odzieżą, obuwem, artykułami szewskimi, ozdobami, galanterią i pasmanterią.

(111) **180436** (220) 2003 11 03 (210) 272116
 (151) 2006 09 18 (441) 2004 04 19
 (732) „TELETEST” Sp. z o.o., Bydgoszcz, PL.
 (540)



TELETEST

Kolor znaku: czarny, czerwony, biały
 (531) 1.15.5, 26.1.1, 26.11.3, 27.5.1, 29.1.1, 29.1.6, 29.1.8
 (510), (511) **09** urządzenia elektryczne i elektroniczne do sygnalizacji przeciwpożarowej i antywłamaniowej, urządzenia do telefonii domofonowej oraz urządzenia teletechniczne, akcesoria i osprzęt do

instalowania wymienionych uprzednio urządzeń, centralki, czujki, przyciski, zamki elektroniczne oraz przełączniki, **37** konserwacja i serwis urządzeń i instalacji elektronicznych i telefonicznych zwłaszcza przeciwpożarowych i antywłamaniowych, instalowanie systemów urządzeń do sygnalizacji przeciwpożarowej i antywłamaniowej oraz do telefonii domofonowej i urządzeń teletechnicznych, **42** projektowanie i wykonywanie ekspertyz i opinii w zakresie systemów elektrycznych, elektronicznych i teletechnicznych dla potrzeb sygnalizacji przeciwpożarowej, i antywłamaniowej, projektowanie instalacji domofonowych oraz instalacji teletechnicznych i elektronicznych do celów przemysłowych i profesjonalnych w budynkach użyteczności publicznej.

(111) **180437** (220) 2005 01 19 (210) 290096
(151) 2006 10 09 (441) 2005 05 02
(732) Polska Telefonia Cyfrowa Sp. z o.o., Warszawa, PL.

(540) Autoryzowany Doradca Biznesowy Era
(510), (511) **09** aparaty telefoniczne, przewody, słuchawki telefoniczne, telefony komórkowe, zestawy głośno mówiące, anteny, baterie do tych telefonów, ładowarki, obudowy kolorowe, zestawy słuchawkowe, karty PCMCIA, obudowy, uchwyty i pokrowce do telefonów komórkowych, karty telefoniczne do automatów, karty telefoniczne do telefonów komórkowych, karty sim, urządzenia do przetwarzania informacji współpracujące z komputerami w zakresie przekazywania dźwięku i obrazu, czyste i zapisane magnetyczne nośniki danych, audio i video, **35** usługi w zakresie reklamy: organizacja kampanii reklamowych, wynajem i sprzedaż miejsca i czasu na reklamy, usługi w zakresie dystrybucji i doręczania prospektów reklamowych, ofert sprzedaży i próbek reklamowych, również za pośrednictwem sieci teleinformatycznych - internetu, pośrednictwo w sprzedaży towarów za pośrednictwem internetu, usługi rejestrowania, kompilacji, systematyzacji pisemnych informacji i ich przekazywania za pośrednictwem sieci telefonicznych, internetu, dostarczanie pakietów informacji, tekstów reklamowych dostosowanych do indywidualnych wymagań odbiorcy, usługi informacji o działalności gospodarczej i handlowej, oferowanie sprzedaży usług w zakresie rozrywki, turystyki, organizacji podróży, usługi świadczone w systemie on-line w zakresie kupna i sprzedaży, sprzedaży aukcyjnej i promocyjnej towarów i usług, usługi w zakresie umożliwiania wymiany informacji i konwersacji w czasie realnym za pośrednictwem sieci teleinformatycznych internetu i telefonów komórkowych, **36** usługi w zakresie pośrednictwa w zawieraniu umów ubezpieczeniowych, umów kredytowych za pośrednictwem telefonu i sieci teleinformatycznych internetu, sprawdzanie stanu konta za pośrednictwem telefonu i sieci teleinformatycznych internetu, umożliwienie dokonywania płatności za pośrednictwem telefonu i internetu, obsługa kart kredytowych za pośrednictwem telefonu i internetu, **38** usługi świadczone przez operatora sieci telefonicznej w zakresie obsługujących abonentów telefonii komórkowej, usługi przekazywania głosu i obrazu w systemie przekazu fonicznego i cyfrowego, usługi teleksowe i telefaksowe, usługi w zakresie zbierania i przekazywania informacji, przesyłanie informacji tekstowej i obrazowej za pośrednictwem komputerów i sieci informatycznych, przekazywanie danych przy pomocy terminali komputerowych, przesyłanie wiadomości, danych, głosu i obrazu za pomocą przekazu satelitarne, usługi przekazywania poczty elektronicznej za pośrednictwem sieci telefonicznej i telefonów komórkowych, udostępnianie połączeń z sieciami informatycznymi, wypożyczanie urządzeń służących do przekazywania głosu, obrazu i danych za pomocą telefonii analogowej, cyfrowej, satelitarnej, udostępnianie stron internetowych za pośrednictwem telefonii komórkowej bezpośrednio na wyświetlaczu aparatu telefonicznego, usługi w zakresie umożliwiania wymiany informacji i konwersacji w czasie realnym za pośrednictwem sieci teleinformatycznych internetu i telefonów komórkowych, zbieranie i przekazywanie informacji, przekazywanie informacji lokalnej dotyczącej obszaru na którym znajduje się odbiorca zgodnie z indywidualnymi wymaganiami, **39** udzielanie informacji telefonicznych w zakresie turystyki, organizacji podróży, **41** usługi nauczania i rozrywki prowadzone za pośrednictwem sieci teleinformatycznych internetu i telefonów komórkowych, organizowanie konkursów edukacyjnych i rozrywkowych, organizacja gier rozrywkowych, przeprowadzanie plebiscytów, udzielanie informacji telefonicznych w zakresie rozrywki.

(111) **180438** (220) 2005 01 20 (210) 290118
(151) 2006 10 03 (441) 2005 05 02
(732) The Procter & Gamble Company, Cincinnati, US.
(540) SLEEP & PLAY
(510), (511) **16** pieluchy jednorazowe z papieru i/lub celulozy.

(111) **180439** (220) 2005 01 20 (210) 290121
(151) 2006 10 03 (441) 2005 05 02
(732) LU Polska Spółka Akcyjna, Warszawa, PL.
(540)



Kolor znaku: kremowy, niebieski, żółty

(531) 27.5.1, 29.1.2, 29.1.4

(510), (511) **29** konserwowane, suszone i gotowane owoce i warzywa, duszone owoce, dżemy, purée owocowe, galaretki, zupy, mleko, mleko w proszku, aromatyzowane mleko żelowane i bita śmietana, produkty mleczne, desery mleczne, jogurty, jogurty pitne, musy, kremy, desery śmietankowe, świeża śmietana, masło, pasty serowe, sery, sery dojrzale, sery dojrzale z pleśnią, świeże sery, sery solankowe, twarożek, napoje głównie z mleka lub nabiału, produkty z mleka mrożonego, produkty z mleka sfermentowanego, wszystkie wyżej wymienione produkty z aromatami owocowymi lub zawierające owoce, **30** herbata, paszteciki (słodkie lub słone), ciastka (słodkie lub słone), ciasteczka, produkty zbożowe, płatki śniadaniowe, dania gotowe częściowo lub całkowicie zrobione z wyrobów piekarniczych, chleb, sucharki, herbatniki (słodkie lub słone), wafle, wafle naleśnikowe, wszystkie te produkty zwykle i/lub z polewą i/lub nadziewane i/lub aromatyzowane, słone lub słodkie przekąski z herbatników, wyrobów piekarniczych, ciasta, rzadkiego ciasta, wyroby cukiernicze, czekolada, wyroby czekoladowe, cukierki, słodycze, kakao, napoje na bazie czekolady lub kakao, lody, kremy mrożone, słodkie sosy, wszystkie wyżej wymienione produkty z lub bez aromatów owocowych lub zawierające owoce, **32** piwo (alkoholowe lub bezalkoholowe), niegazowane i gazowane wody (mineralne i nie mineralizowane), soki owocowe, napoje na bazie owoców, lemoniada, toniki, piwo imbirowe, sorbety zawarte w tej klasie, preparaty do produkcji napojów, syropy do napojów, bezalkoholowe ekstrakty owocowe, wszystkie wyżej wymienione produkty z aromatami owocowymi lub zawierające owoce.

(111) **180440** (220) 2005 01 20 (210) 290122
(151) 2006 10 03 (441) 2005 05 02
(732) LU Polska Spółka Akcyjna, Warszawa, PL.
(540)



Kolor znaku: kremowy, niebieski

(531) 27.5.1, 29.1.2, 29.1.4

(510), (511) **29** konserwowane, suszone i gotowane owoce i warzywa, duszone owoce, dżemy, purée owocowe, galaretki, zupy, mleko, mleko w proszku, aromatyzowane mleko żelowane i bita śmietana, produkty mleczne, desery mleczne, jogurty, jogurty pitne, musy, kremy, desery śmietankowe, świeża śmietana, masło, pasty serowe, sery, sery dojrzale, sery dojrzale z pleśnią, świeże sery, sery solankowe, twarożek, napoje głównie z mleka lub nabiału, produkty z mleka mrożonego, produkty z mleka sfermentowanego, wszystkie wyżej wymienione produkty z aromatami owocowymi lub zawierające owoce, **30** herbata, paszteciki (słodkie lub słone), ciastka (słodkie lub słone), ciasteczka, produkty zbożowe, płatki śniadaniowe, dania gotowe częściowo lub całkowicie zrobione z wyrobów piekarniczych, chleb, sucharki, herbatniki (słodkie lub słone), wafle, wafle naleśni-

kowe, wszystkie te produkty zwykłe i/lub z polewą i/lub nadziewane i/lub aromatyzowane, słone lub słodkie przekąski z herbatników, wyrobów piekarniczych, ciasta, rzadkiego ciasta, wyroby cukiernicze, czekolada, wyroby czekoladowe, cukierki, słodczyce, kakao, napoje na bazie czekolady lub kakao, lody, kremy mrożone, słodkie sosy, wszystkie wyżej wymienione produkty z lub bez aromatów owocowych lub zawierające owoce, **32** piwo (alkoholowe lub bezalkoholowe), niegazowane i gazowane wody (mineralne i nie mineralizowane), soki owocowe, napoje na bazie owoców, lemoniada, toniki, piwo imbirowe, sorbety zawarte w tej klasie, preparaty do produkcji napojów, syropy do napojów, bezalkoholowe ekstrakty owocowe, wszystkie wyżej wymienione produkty z aromatami owocowymi lub zawierające owoce.

(111) **180441** (220) 2003 03 05 (210) 261895
(151) 2006 08 21 (441) 2003 09 08

(732) Przedsiębiorstwo Produkcyjno-Handlowe „JAWA” Jarosław Wyszkowski, Anna Wyszkowska, Nowa Iwiczna, PL.

(540) jawa

(510), (511) **09** gry i zabawki elektroniczne, **16** papier, karton, wyroby z papieru i kartonu, artykuły introligatorskie, fotografie, papeterie, materiały klejące dla papeterii i gospodarstw domowych, sprzęt dla artystów, pędzle, maszyny do pisania i artykuły biurowe, tworzywa sztuczne do pakowania, **28** gry, zabawki, ozdoby choinkowe, karty do gry.

(111) **180442** (220) 2003 03 10 (210) 262085
(151) 2006 09 04 (441) 2003 09 22

(732) Przedsiębiorstwo Produkcyjno-Handlowe „JAWA” Jarosław Wyszkowski, Anna Wyszkowska, Nowa Iwiczna, PL.

(540) jawa

(510), (511) **16** papier, karton, wyroby z papieru i kartonu, artykuły introligatorskie, fotografie, papeterie, materiały klejące dla papeterii i gospodarstw domowych, sprzęt dla artystów, pędzle, maszyny do pisania i artykuły biurowe, tworzywa sztuczne do pakowania, **28** gry, zabawki, ozdoby choinkowe, karty do gry.

(111) **180443** (220) 2003 08 01 (210) 268141
(151) 2006 08 31 (441) 2004 02 09

(732) BAKOMA S.A., Warszawa, PL.

(540)



Kolor znaku: niebieski i odcienie, biały

(531) 27.5.1, 29.1.4

(510), (511) **05** produkty mleczne dla niemowląt, **29** produkty, półprodukty i napoje mleczne, lub z przewagą mleka, mleko, masło, maśła smakowe, kremy na bazie masła, margaryna, śmietana, bita śmietana, jogurty, kefir, kremy, sery, twarogi, pasty owocowe, produkty serowarskie, sery rozdrobnione, serwatka, desery mleczne lub na bazie mleka, jogurtowe, mleczno-owocowe, napoje czekoladowe na bazie mleka, proszek jajeczny, suszone produkty mleczne, produkty mleczne dla dzieci, przeciery owocowe, **30** napoje na bazie czekolady i/lub kakao, napoje kakaowe, czekoladowe, galaretki owocowe, jogurt mrożony, kleiki spożywcze na bazie mleka, budynie, schłodzone desery, pianki, musy czekoladowe, musy deserowe, lody spożywcze i w proszku, **32** napoje na bazie serwatki.

(111) **180444** (220) 2003 09 10 (210) 269627
(151) 2006 07 21 (441) 2004 03 22

(732) KORONA S.A., Wieluń, PL.

(540)

KORONA

(531) 27.5.1

(510), (511) **04** świece, znicze, **11** lampiony, pochodnie.

(111) **180445** (220) 2003 09 18 (210) 270116

(151) 2006 10 20 (441) 2004 03 22

(732) MYKOFLOR Włodzimierz Szałański, Rudy, PL.

(540) MYKOFLOR

(510), (511) **01** preparaty mikoryzowe, biologiczne preparaty do uprawy roślin, kultury mikroorganizmów dla roślin, symbionty do wzrostu roślin, **31** produkty rolne, ogrodnicze, leśne, rośliny i kwiaty naturalne, grzyby mikoryzowe, rośliny mikoryzowane, **44** mikoryzacja roślin ozdobnych i przeznaczonych do zalesień, szkółki roślinne.

(111) **180446** (220) 2003 11 03 (210) 272130

(151) 2006 08 10 (441) 2004 04 19

(732) Andrzej Hildebrand, Gdańsk, PL.

(540)



(531) 26.4.1, 27.5.1

(510), (511) **18** towary ze skóry i imitacji skóry, jak: paski skórzane, torby podróżne, portmonetki, torebki damskie, torby na zakupy, walizki, galanteria skórzana, **25** odzież damska, męska i dziecięca, obuwie, rajstopy, nakrycia głowy, odzież ze skóry, futra, galanteria odzieżowa, **40** krawiectwo, przeróbki odzieży, krojenie tkanin, **42** projektowanie nowych modeli i wzorów odzieży.

(111) **180447** (220) 2003 11 03 (210) 272138

(151) 2006 08 10 (441) 2004 04 19

(732) Przedsiębiorstwo „TERMIX” S.C. Kozub B. & Żelazko J., Nowy Sącz, PL.

(540) URAN

(510), (511) **11** grzejniki centralnego ogrzewania.

(111) **180448** (220) 2003 11 03 (210) 272139

(151) 2006 08 10 (441) 2004 04 19

(732) Przedsiębiorstwo „TERMIX” S.C. Kozub B. & Żelazko J., Nowy Sącz, PL.

(540) ATLAS

(510), (511) **11** grzejniki centralnego ogrzewania.

(111) **180449** (220) 2003 11 03 (210) 272140

(151) 2006 08 11 (441) 2004 04 19

(732) Przedsiębiorstwo „TERMIX” S.C. Kozub B. & Żelazko J., Nowy Sącz, PL.

(540) GAJA

(510), (511) **11** grzejniki centralnego ogrzewania.

(111) **180450** (220) 2003 11 03 (210) 272141

(151) 2006 08 11 (441) 2004 04 19

(732) Przedsiębiorstwo „TERMIX” S.C. Kozub B. & Żelazko J., Nowy Sącz, PL.

(540) HERMES

(510), (511) **11** grzejniki centralnego ogrzewania.

(111) **180451** (220) 2003 11 03 (210) 272142

(151) 2006 08 11 (441) 2004 04 19

(732) Przedsiębiorstwo „TERMIX” S.C. Kozub B. & Żelazko J., Nowy Sącz, PL.

(540) JOWISZ

(510), (511) **11** grzejniki centralnego ogrzewania.

(111) **180452** (220) 2003 11 03 (210) 272144

(151) 2006 08 11 (441) 2004 04 19

(732) Przedsiębiorstwo „TERMIX” S.C. Kozub B. & Żelazko J., Nowy Sącz, PL.

(540) ZEUS

(510), (511) **11** grzejniki centralnego ogrzewania.

(111) **180453** (220) 2003 11 21 (210) 272258
 (151) 2006 07 27 (441) 2004 04 19
 (732) Kompania Spirytusowa „Wratislavia” Polmos Wrocław S.A.,
 Wrocław, PL.
 (540) myśliwska
 (510), (511) **33** napoje alkoholowe.

(111) **180454** (220) 2003 11 13 (210) 272566
 (151) 2006 08 04 (441) 2004 04 19
 (732) HORTEX HOLDING S.A., Warszawa, PL.
 (540)



Kolor znaku: zielony, czerwony

(531) 26.11.1, 27.5.1, 29.1.1, 29.1.3
 (510), (511) **05** substancje dietetyczne do celów leczniczych, żywność dietetyczna do celów medycznych, napoje dietetyczne do celów leczniczych, napoje lecznicze, wody mineralne do celów leczniczych, preparaty witaminowe, napary i nalewki lecznicze, zioła i herbaty do celów leczniczych, żywność dla niemowląt, słód do celów farmaceutycznych, **29** mięso, wyroby mięsne i wędliniarskie, kielbasy, ryby, drób, dziczyzna, ekstrakty mięsne, buliony, konserwowane, suszone i gotowane owoce i warzywa, owoce i warzywa konserwowane w alkoholu, galaretki, galaretki owocowe, dżemy, kompoty, jaja, jaja w proszku, mleko, produkty mleczne, napoje mleczne, napoje z przewagą mleka, jogurty, kefir, sery, oleje i tłuszcze jadalne, masło, masło czekoladowe, masło kakaowe, masło kokosowe, margaryna, smalec, przetwory owocowe i warzywne, mrożone owoce i warzywa, mrożone mieszanki owocowe i warzywne, mrożone dania gotowe wegetariańskie i z dodatkiem mięsa, musy owocowe, przeciery owocowe i warzywne, sałatki owocowe i warzywne, skórki owocowe, miąższ z owoców, żelatyna do żywności, chipsy owocowe, owoce lukrowane, owoce i warzywa puszkowane, owoce kandyzowane, owoce morza, zupy, składniki do sporządzania zup, grzyby konserwowane, żywność dietetyczna, żywność o obniżonej zawartości tłuszczu i cholesterolu, koncentraty pomidorowe, spożywcze pyłki kwiatowe, rodzyńki, migdały, bakalie, **30** kawa, herbata, herbata mrożona, kakao, napoje na bazie kakao, kawy i herbaty, napoje kawowe i kakaowe z mlekiem, cukier, słodziki, słodziki naturalne, ryż, tapioka, sago, namiastki kawy, mąka, wyroby mączne, mrożone wyroby mączne, gotowe dania na bazie produktów zbożowych i mąki, ravioli, pizza, lasagne, makarony, produkty zbożowe, kasze, muesli, chleb, wyroby piekarnicze, ciasta, ciasteczka, herbatniki, biszkopty, ciasta w proszku, wyroby cukiernicze, słodczy, galaretki owocowe jako słodczy, czekolada, lody, lody spożywcze, lody spożywcze w proszku, środki wiążące do lodów, sorbety, miód, propolis i inne spożywcze produkty pszczelarskie, syropy z melasy, drożdże, drożdże piekarnicze, proszek do pieczenia, sól, musztarda, ocet, sosy przyprawowe, sosy do sałatek, przyprawy, przyprawy ziołowe, aromaty do napojów inne niż oleje esencyjne, środki zagęszczające stosowane przy gotowaniu produktów spożywczych, guma do żucia nie do celów leczniczych, keczup, majonezy, sosy do mięs, jadalne ozdoby do ciast i wypieków, polewy do ciast i wypieków.

(111) **180455** (220) 2003 11 13 (210) 272567
 (151) 2006 08 04 (441) 2004 04 19
 (732) MIP METRO Group Intellectual Property GmbH & Co. KG,
 Düsseldorf, DE.
 (540)



Kolor znaku: zielony, biały, niebieski, żółty

(531) 1.3.1, 27.5.1, 29.1.14

(510), (511) **29** mięso, ryby, drób, dziczyzna, ekstrakty mięsne, konserwowane, suszone i gotowane owoce i warzywa, galaretki owocowe, warzywne i mięsne, dżemy, sosy owocowe, jaja, mleko i produkty mleczne, oleje i tłuszcze jadalne, **30** kawa, herbata, kakao, cukier, ryż, tapioka, sago, namiastki kawy, mąka, produkty zbożowe, chleb, wyroby cukiernicze, słodczy, lody, miód, melasa, drożdże, proszek do pieczenia, sól, musztarda, ocet, sosy przyprawowe, przyprawy, lód, makarony, **31** produkty rolne, ogrodnicze, leśne oraz ziarna nie ujęte w innych klasach, żywe zwierzęta, świeże owoce i warzywa, nasiona, rośliny i kwiaty naturalne, karma dla zwierząt, słód, **33** napoje alkoholowe (z wyjątkiem piwa).

(111) **180456** (220) 2003 11 24 (210) 272931
 (151) 2006 10 05 (441) 2004 04 19
 (732) RESTAURACJA ZŁOTY LIN Henryk Olszewski, Warszawa, PL.
 (540)



Kolor znaku: brązowy cieniowany, pomarańczowy cieniowany, złoty

(531) 3.9.1, 27.5.1, 29.1.1, 29.1.2, 29.1.7
 (510), (511) **43** usługi hotelarskie.

(111) **180457** (220) 2003 12 10 (210) 273699
 (151) 2006 10 20 (441) 2004 04 19
 (732) DELIA Cosmetics Spółka z o.o., Rzgów, PL.
 (540) revitan

(510), (511) **03** wyroby kosmetyczne pielęgnacyjne do pielęgnacji i upiększania włosów w postaci kremu, emulsji, szamponu, żelu, proszku, lotionu, farby do włosów, kremu koloryzującego do włosów, płynów do trwałej ondulacji, rozjaśniaczy, odświeżaczy.

(111) **180458** (220) 2003 12 15 (210) 273883
 (151) 2006 08 11 (441) 2004 04 19
 (732) „CREATIVE GLOBAL GROUP” Rafał Czuba, Olsztyn, PL.
 (540)



Kolor znaku: czerwony, zielony, niebieski, czarny

(531) 26.3.3, 26.11.2, 27.5.1, 29.1.15
 (510), (511) **35** agencje reklamowe.

(111) **180459** (220) 2003 12 16 (210) 273980
 (151) 2006 10 16 (441) 2004 04 19
 (732) WR CERAMIKA S.C. Jarosław, Katarzyna, Władysław Rutyna,
 Tomaszów Bolesławiecki, PL.
 (540)



Kolor znaku: niebieski

(531) 24.17.1, 26.1.2, 27.5.1, 29.1.4

(510), (511) **21** ceramika do użytku domowego, serwisy obiadowe, komplety do kawy, herbaty, stołowe wyroby ceramiczne, wazon, świeczniki, figurki, formy ceramiczne, doniczki, urny, **28** ozdoby choinkowe, naczynia dla lalek, lalki, zabawki, **35** zgrupowanie na rzecz osób trzech różnych wyrobów ceramicznych do użytku domowe-

go, serwisów obiadowych, kawowych, herbacianych, ceramicznej galanterii stołowej, wazonów, świeczników, figurek, doniczek, ozdób choinkowych, lalek, zabawek pozwalające nabywcy wygodnie je oglądać i nabywać w hurtowni i sklepach detalicznych.

(111) **180460** (220) 2003 12 24 (210) 274425
(151) 2006 11 06 (441) 2004 04 19
(732) Przedsiębiorstwo Produkcyjno-Handlowo-Usługowe „Milewski” Mirosław Milewski, Olbrachcice, PL.
(540)



Kolor znaku: niebieski, granatowy, biały, czerwony, brązowy
(531) 7.3.2, 27.5.1, 29.1.13
(510), (511) **19** okna niemetalowe, okna witrażowe, drzwi niemetalowe, drzwiowe futryny niemetalowe, drzwiowe ościeżnice niemetalowe, drzwiowe płyty niemetalowe.

(111) **180461** (220) 2003 12 31 (210) 274561
(151) 2006 08 02 (441) 2004 04 19
(732) MK Holding Sp. z o.o., Warszawa, PL.
(540)



Kolor znaku: niebieski, zielony, biały
(531) 26.1.12, 26.11.1, 27.5.1, 29.1.3, 29.1.4, 29.1.6
(510), (511) **05** produkty farmaceutyczne i higieniczne, środki sanitarne do celów medycznych, środki sanitarne stosowane w lecznictwie i higienie osobistej, plastry, materiały opatrunkowe, chirurgiczne materiały opatrunkowe, środki odkażające, środki bakterioobójcze, **09** urządzenia i przyrządy do ratowania życia, urządzenia i przyrządy do prac naukowo-badawczych w laboratoriach, **10** aparatura i instrumenty medyczne, chirurgiczne, stomatologiczne, artykuły ortopedyczne, materiały do zszywania stosowane w chirurgii, specjalne meble do celów medycznych, przybory na instrumenty medyczne, aparatura do analiz do celów medycznych, aparaty do masażu zawarte w tej klasie, przyrządy do fizykoterapii, przyrządy do ćwiczeń do gimnastyki leczniczej, **44** usługi medyczne, usługi prywatnych klinik medycznych, analizy medyczne związane z leczeniem osób, wykonywanie analiz lekarskich, usługi laboratoryjne, usługi w zakresie specjalistycznej diagnostyki medycznej, usługi w zakresie chirurgii plastycznej, dentystyki i stomatologii, rehabilitacji, fizjoterapii, fizykoterapii i masażu leczniczego, usługi pomocy medycznej, usługi pielęgniarstwa, usługi optyczne, porady w zakresie farmakologii.

(111) **180462** (220) 2004 01 19 (210) 275141
(151) 2006 08 30 (441) 2004 05 04
(732) GlaxoSmithKline Pharmaceuticals Spółka Akcyjna, Poznań, PL.
(540) Gastican
(510), (511) **05** preparaty farmaceutyczne, leki.

(111) **180463** (220) 2004 02 09 (210) 276014
(151) 2006 09 15 (441) 2004 05 17
(732) Przedsiębiorstwo Produkcyjno-Wdrożeniowe „LAKMA” S.A., Cieszyn, PL.
(540) EUROLAK
(510), (511) **02** produkty malarskie (farby, pokosty, lakiery, barwniki, bejce), środki antykorozyjne, środki impregnujące, **19** materiały do budowy dróg.

(111) **180464** (220) 2004 02 19 (210) 276619
(151) 2006 10 20 (441) 2004 05 31
(732) VOX INDUSTRIE S.A., Janikowo, PL.
(540) pacyfik
(510), (511) **20** meble.

(111) **180465** (220) 2004 02 20 (210) 276628
(151) 2006 10 20 (441) 2004 05 31
(732) Polskie Towarzystwo Reasekuracji Spółka Akcyjna, Warszawa, PL.
(540)



Kolor znaku: ciemno-fioletowy, biały
(531) 26.15.1, 26.15.25, 27.5.1, 29.1.5, 29.1.6
(510), (511) **36** usługi pośredniej działalności ubezpieczeniowej (reasekuracja).

(111) **180466** (220) 2004 02 25 (210) 276784
(151) 2006 10 20 (441) 2004 05 31
(732) TSQ INT'L HOLDING Sp. z o.o., Warszawa, PL.
(540)



Kolor znaku: pomarańczowy
(531) 3.7.17, 26.3.23, 29.1.1
(510), (511) **25** odzież, obuwie, **28** zabawki.

(111) **180467** (220) 2004 02 25 (210) 276803
(151) 2006 09 12 (441) 2004 05 31
(732) BAKOMA S.A., Warszawa, PL.
(540) PYCHUŚ
(510), (511) **29** jogurty naturalne, jogurty owocowe, desery jogurtowe, desery mleczne.

(111) **180468** (220) 2004 02 25 (210) 276804
(151) 2006 09 12 (441) 2004 05 31
(732) BAKOMA S.A., Warszawa, PL.
(540) BONTUŚ
(510), (511) **29** jogurty naturalne, jogurty owocowe, desery jogurtowe, desery mleczne.

(111) **180469** (220) 2004 02 25 (210) 276805
(151) 2006 09 12 (441) 2004 05 31
(732) BAKOMA S.A., Warszawa, PL.
(540) KANGUŚ
(510), (511) **29** jogurty naturalne, jogurty owocowe, desery jogurtowe, desery mleczne.

(111) **180470** (220) 2004 02 25 (210) 276806
(151) 2006 09 12 (441) 2004 05 31
(732) BAKOMA S.A., Warszawa, PL.
(540) BANTI
(510), (511) **29** jogurty naturalne, jogurty owocowe, desery jogurtowe, desery mleczne.

(111) **180471** (220) 2004 02 25 (210) 276807
(151) 2006 09 12 (441) 2004 05 31
(732) BAKOMA S.A., Warszawa, PL.

(540) MICHUŚ
(510), (511) **29** jogurty naturalne, jogurty owocowe, desery jogurtowe, desery mleczne.

(111) **180472** (220) 2004 03 01 (210) 277023
(151) 2006 08 30 (441) 2004 06 14
(732) Sokpol Sp. z o.o., Myszków, PL.
(540)

BELLAFRUCTA

(531) 27.5.1
(510), (511) **32** esencje do produkcji napojów, syropy, preparaty do sporządzania likierów, pastylki i proszki do wytwarzania napojów musujących, soki i napoje owocowe, soki i napoje warzywne, sorbety, woda mineralna gazowana i nie gazowana, ekstrakty bezalkoholowe z owoców.

(111) **180473** (220) 2004 03 19 (210) 277994
(151) 2006 10 17 (441) 2004 06 28
(732) Marolex Sp. z o.o., Dziekanów Leśny, PL.
(540)



Kolor znaku: czarny, żółty

(531) 27.5.1, 29.1.2, 29.1.8
(510), (511) **08** grabie, kosiarki ręczne, kosy, łopaty, narzędzia ręczne do niszczenia chwastów, nożyce ogrodnicze, narzędzia ręczne do ogrodnictwa, opryskiwacze, widelki do pielienia, piły jako narzędzia z napędem ręcznym, przycinacze do drzew, rozpylacze, sekatory, siekiery, sierpy, narzędzia do szczepienia drzew, wszystkie w/w zawarte w tej klasie.

(111) **180474** (220) 2004 03 24 (210) 278226
(151) 2006 10 24 (441) 2004 06 28
(732) „BALSAX” Edward Łabowicz, Kłodzko, PL.
(540)

**PREVIA
TOTAL**

Kolor znaku: czarny, czerwony

(531) 27.5.1, 29.1.12
(510), (511) **28** sprzęt wędkarski.

(111) **180475** (220) 2004 03 24 (210) 278228
(151) 2006 10 24 (441) 2004 06 28
(732) „BALSAX” Edward Łabowicz, Kłodzko, PL.
(540)



Kolor znaku: szary, czarny, różowy

(531) 27.5.1, 29.1.13
(510), (511) **28** sprzęt wędkarski.

(111) **180476** (220) 2004 03 24 (210) 278229
(151) 2006 10 24 (441) 2004 06 28
(732) „BALSAX” Edward Łabowicz, Kłodzko, PL.

(540)



Kolor znaku: biały, jasnofioletowy, beżowy, czarny
(531) 27.5.1, 29.1.12
(510), (511) **28** sprzęt wędkarski.

(111) **180477** (220) 2004 03 31 (210) 278649
(151) 2006 10 03 (441) 2004 07 12
(732) M i K Spółka z o.o., Ząbkowice Śląskie, PL.
(540)

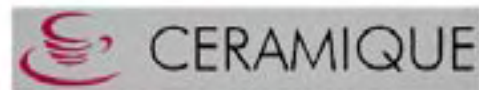

Kolor znaku: popielaty, czarny, bordowy

(531) 11.3.5, 27.5.1, 29.1.13
(510), (511) **20** meble, lustra, ramki obrazów, wyroby z drewna, korka, trzciny, wikliny, kości, bursztynu, imitacji tych surowców lub z tworzyw sztucznych, butelki, kosze, kwietniki, maty do zlewów, ręczki, rękojeści niemetalowe, wieszaki, haczyki, karnisze, uchwyty, kółka, szyny do zasłon, zbiorniki niemetalowe, **21** wyroby z porcelany, kamionki i szkła, galanteria porcelanowa, ze szkła i kamionki, przybory kuchenne gospodarstwa domowego oraz pojemniki, garnki, patelnie, pokrywki, kosze na śmieci i odpadki, sprzęt do czyszczenia, serwisy i zastawy stołowe, deski do krojenia i prasowania, czajniki i ekspresy nielektryczne, dzbanki, foremki kuchenne, doniczki, miski, dozowniki ujęte w tej klasie, przybory kuchenne nielektryczne, sitka, szczotki, ścierki, butelki i termosy, wiadra, **35** prowadzenie sklepów detalicznych, usługi sklepów detalicznych z wymienionymi wyżej towarami.

(111) **180478** (220) 2004 04 28 (210) 279983
(151) 2006 10 20 (441) 2004 08 09
(732) SEMA TRADE TEXTIL Sp. z o.o., Opypy, PL.
(540) CUCURBITA
(510), (511) **25** obuwie, odzież, odzież dżinsowa, odzieżowe wyroby dziewiarskie.

(111) **180479** (220) 2004 12 07 (210) 288545
(151) 2006 10 04 (441) 2005 03 21
(732) BANK POLSKA KASA OPIEKI S.A., Warszawa, PL.
(540)



(531) 27.5.1
(510), (511) **36** usługi w zakresie bankowości i finansów.

(111) **180480** (220) 2004 12 07 (210) 288546
(151) 2006 10 04 (441) 2005 03 21
(732) BANK POLSKA KASA OPIEKI S.A., Warszawa, PL.
(540)



(531) 26.4.1, 27.5.1
(510), (511) **36** usługi w zakresie bankowości i finansów.

(111) **180481** (220) 2004 12 07 (210) 288559
 (151) 2007 01 04 (441) 2005 03 21
 (732) Lubelskie Zakłady Przemysłu Spirytusowego POLMOS S.A.,
 Lublin, PL.
 (540)



Kolor znaku: czarny, ciemnozielony, biały, srebrny
 (531) 25.1.15, 25.7.17, 27.5.1, 29.1.14
 (510), (511) **33** spirytus rektyfikowany.

(111) **180482** (220) 2004 12 07 (210) 288560
 (151) 2007 01 04 (441) 2005 03 21
 (732) Lubelskie Zakłady Przemysłu Spirytusowego POLMOS S.A.,
 Lublin, PL.
 (540)



Kolor znaku: czarny, czerwony, srebrny, ciemnozielony, biały
 (531) 7.1.1, 25.1.15, 25.7.17, 27.5.1, 29.1.14
 (510), (511) **33** spirytus rektyfikowany.

(111) **180483** (220) 2004 12 07 (210) 288561
 (151) 2007 01 04 (441) 2005 03 21
 (732) Lubelskie Zakłady Przemysłu Spirytusowego POLMOS S.A.,
 Lublin, PL.
 (540)



(531) 7.1.1, 25.1.15, 25.7.17, 27.5.1
 (510), (511) **33** spirytus rektyfikowany.

(111) **180484** (220) 2006 02 27 (210) 306723
 (151) 2007 01 04 (441) 2006 06 12
 (732) Lubelskie Zakłady Przemysłu Spirytusowego POLMOS S.A.,
 Lublin, PL.
 (540)



(531) 27.5.1
 (510), (511) **33** napój alkoholowy - jarzębiak.

(111) **180485** (220) 2006 02 27 (210) 306724
 (151) 2007 01 04 (441) 2006 06 12

(732) Lubelskie Zakłady Przemysłu Spirytusowego POLMOS S.A.,
 Lublin, PL.
 (540)



Kolor znaku: czerwony, złoty, biały, zielony, czarny
 (531) 5.3.20, 5.7.9, 25.1.15, 26.1.2, 26.11.3, 27.5.1, 29.1.15
 (510), (511) **33** napój alkoholowy jarzębiak.

(111) **180486** (220) 2005 04 18 (210) 293830
 (151) 2006 09 21 (441) 2005 07 25
 (732) Artur Trybuś, Niedoradz, PL.
 (540)



Kolor znaku: biały, żółty, czerwony, czarny
 (531) 26.1.1, 26.4.3, 27.5.1, 29.1.14

(510), (511) **02** farby, lakiery, środki zapobiegające korozji, zaprawy farbiarskie, **03** środki wybielające stosowane w praniu, mydła, kosmetyki, płyny do pielęgnacji włosów, środki do czyszczenia zębów, **04** oleje przemysłowe i tłuszcze, smary, paliwa, świece, **05** produkty farmaceutyczne i weterynaryjne, żywność dla niemowląt, materiały opatrunkowe, środki odkażające, środki do zwalczania robactwa, fungicydy, herbicydy, **19** materiały budowlane niemetalowe, asfalt, smoła i bitumy, **20** meble, lustra, wyroby z drewna, korka, trzciny i wikliny, **25** odzież, obuwie, nakrycia głowy, **29** ekstrakty mięsne, konserwowane, suszone i gotowane owoce i warzywa, galaretki, dżemy, kompoty, jaja, mleko, oleje i tłuszcze jadalne, **30** kawa, herbata, kakao, chleb, słodczyce, lody, miód, sosy, przyprawy, cukier, ryż, mąka i produkty zbożowe, wyroby cukiernicze, kawa nienaturalna, **31** produkty leśne, świeże owoce i warzywa, karma dla zwierząt, **32** piwo, wody mineralne i gazowane, napoje owocowe i soki owocowe, syropy, napoje bezalkoholowe, **36** ubezpieczenia, działalność finansowa, majątek finansowy, **37** usługi budowlane, naprawy, usługi instalacyjne, **39** transport, pakowanie i składowanie towarów, organizowanie podróży, **42** projektowanie i rozwój komputerowego sprzętu i oprogramowania, **43** usługi zaopatrzenia w żywność i napoje, tymczasowe zakwaterowanie, **44** usługi medyczne, usługi weterynaryjne, higiena i troska o urodę istot ludzkich i zwierząt.

(111) **180487** (220) 2005 01 04 (210) 289584
 (151) 2006 09 28 (441) 2005 04 18
 (732) DEN BRAVEN EAST Sp. z o.o., Wysogotowo k/Poznań, PL.
 (540)



Kolor znaku: czarny, biały, złoty
 (531) 14.3.1, 26.4.1, 26.5.1, 27.5.1, 29.1.13

(510), (511) **01** silikon: wysokotemperaturowe, uniwersalne, sanitarne, łazienkowo-kuchenne, szklarsko-budowlane, szklarskie, do kamieni, silikon malowany, kleje przemysłowe, kleje-uszczelniające: do szyb, do szyb samochodowych, uniwersalne, kleje montażowe, kleje do lusterek, klej- silikon do szkła, kleje: do polichlorku winylu, do drewna, do drewna wodoodporny, do paneli drewnianych i z tworzyw sztucznych, do styropianu, poliuretanowe, dekarne, spraye silikonowe, środki do usuwania silikonów, emulsje i rozpuszczalniki do czyszczenia polichlorku winylu, primery (podkłady): do szkła, betonu, poliuretanów, zabezpieczające przed UV, zmywacze do hamulców, pianki do czyszczenia, zmywacze do gaźników, tworzywa sztucznych, płyny czyszczące do pianki poliuretanowej, **17** masy uszczelniające, uszczelniające dekarne, bitumiczne, kauczukowe, uszczelniające żaroodporne nisko, średnio i wysokomodułowe, uszczelniające poliuretanowe, uszczelniające elastyczne, uszczelniające tiokolowe, pianki montażowe: wężykowe, dwukomponentowe, ognioochronne, konstrukcyjne, pistoletowe pianki montażowe i ognioochronne, **35** zgromadzenie silikonów, klejów, pian i uszczelniających w hurtowni i w sklepie, w celu prezentacji, reklamy i zakupów.

(111) **180488** (220) 2005 01 17 (210) 289969
 (151) 2006 10 03 (441) 2005 05 02
 (732) Telewizja Polska Spółka Akcyjna, Warszawa, PL.
 (540) POCIĄG DO KULTURY

(510), (511) **09** nośniki do rejestracji dźwięku i danych, płyty, dyski z nagraniami, automaty sprzedające przez wrzucenie monety, sprzęt przetwarzający dane i komputery, audiowizualne urządzenia do nauki, urządzenia do transmisji multimedialnych, karty magnetyczne, pióra elektroniczne, suflery telewizyjne, programy komputerowe, telewizyjne, audycje, filmy i reportaże utrwalane w formie multimedialnej, gry telewizyjne i komputerowe, **16** wydawnictwa, czasopisma, książki, albumy, broszury, periodyki i publikacje nieperiodyczne, fotografie, materiały piśmienne, kleje do materiałów piśmiennych lub do celów domowych, artykuły szkoleniowe i instruktażowe, adresarki, karty z życzeniami, **28** gry i zabawki, artykuły sportowe i gimnastyczne nie ujęte w innych klasach, ozdoby choinkowe, karty do gry, **35** usługi reklamowe i produkcja reklam w systemie multimedialnym, usługi marketingu i public relations, organizacja wystaw handlowych i reklamowych, dystrybucja materiałów i towarów reklamowych, zgrupowanie na rzecz osób trzecich różnych towarów pozwalające nabywcy wygodnie je oglądać w sklepie wielobranżowym i w hurtowni, **38** przekazywanie fonii i/lub wizji także w systemie cyfrowym poprzez sieci komunikacyjne, w tym sieć telewizyjną, satelitarną i internet, rozpowszechnianie programów, reportaży i konkursów telewizyjnych lub radiowych, teleturniejów, zbieranie i przekazywanie wiadomości poprzez sieci komunikacyjne, w tym sieć telewizyjną, satelitarną i internet, usługi teletekstowe i audiotekstowe, usługi organizowania systemów transmisyjnych, **41** organizowanie, montaż i produkcja programów i imprez artystycznych, estradowych, sportowych, rekreacyjnych, usługi organizowania nauki i szkoleń w dziedzinie multimedialnej, organizowanie konkursów multimedialnych, organizowanie imprez o charakterze edukacyjnym i kulturalnym, usługi wynajmu nagrań i studiów nagrań, produkcja filmów, realizacja spektakli, realizowanie usług teletekstowych i audiotekstowych, **42** opracowywanie i wdrażanie programów komputerowych, wykonywanie opinii i badań w dziedzinie multimedialnej, prognozy pogody, usługi administrowania prawami własności intelektualnej, udzielania licencji z praw własności intelektualnej, pośrednictwa w obrocie prawami własności intelektualnej.

(111) **180489** (220) 2005 01 17 (210) 290000
 (151) 2006 10 24 (441) 2005 05 02
 (732) „PASO - TRADING” Sp. z o.o., Pabianice, PL.
 (540)

DONNA

Kolor znaku: granatowy
 (531) 27.5.1, 29.1.4

(510), (511) **03** patyczki z wata do celów kosmetycznych, waciki, wata do celów kosmetycznych, **05** opaski higieniczne, opaski menstruacyjne, opaski barkowe do celów chirurgicznych, bandaże higieniczne, bandaże opatrunkowe, gaza opatrunkowa, pieluchy higieniczne, podpaski higieniczne, wata higroskopijna, kompresy, majtki higieniczne, majtki higieniczne dla nietrzymających moczu, majtki menstruacyjne, opaski menstruacyjne, podpaski menstruacyjne, tampony menstruacyjne, materiały opatrunkowe, pieluchy dla chorych z brakiem kontroli czynności fizjologicznych, wata do celów medycznych, opatrunkowe materiały chirurgiczne.

(111) **180490** (220) 2005 01 17 (210) 290001
 (151) 2006 10 24 (441) 2005 05 02
 (732) „PASO - TRADING” Sp. z o.o., Pabianice, PL.
 (540)

PASO.

Kolor znaku: granatowy

(531) 24.17.1, 26.11.1, 27.5.1, 29.1.4

(510), (511) **03** patyczki z wata do celów kosmetycznych, waciki, wata do celów kosmetycznych, **05** opaski higieniczne, opaski menstruacyjne, opaski barkowe do celów chirurgicznych, bandaże higieniczne, bandaże opatrunkowe, gaza opatrunkowa, pieluchy higieniczne, podpaski higieniczne, wata higroskopijna, kompresy, majtki higieniczne, majtki higieniczne dla nietrzymających moczu, majtki menstruacyjne, opaski menstruacyjne, podpaski menstruacyjne, tampony menstruacyjne, materiały opatrunkowe, pieluchy dla chorych z brakiem kontroli czynności fizjologicznych, wata do celów medycznych, opatrunkowe materiały chirurgiczne, **10** bandaże usztywniające ortopedyczne, bandaże gipsowane, opaski podtrzymujące, **16** niemowlęce jednorazowe pielucho-majtki z papieru lub celulozy, **24** gaza, materiały włókiennicze.

(111) **180491** (220) 2005 01 24 (210) 290216
 (151) 2006 10 04 (441) 2005 05 02
 (732) Maspex Wadowice Spółka z o.o., Wadowice, PL.
 (540)



Kolor znaku: brązowy, jasnożółty

(531) 25.1.15, 26.4.2, 26.4.7, 27.5.1, 29.1.12

(510), (511) **29** zupy, zupy jarzynowe, składniki do sporządzania zup, proszki do sporządzania zup, warzywa gotowane, warzywa konserwowane, mrożonki warzywne, owocowo-warzywne, śmietana, zabielaacz do napojów, **30** czekolada, napoje na bazie czekolady, czekolada instant, kakao, wyroby z kakao, napoje na bazie kakao, kawa, napoje na bazie kawy, kawa instant, cappuccino, herbata, mrożona herbata, napoje na bazie herbaty, herbata zielona, herbata granulowana, herbata z witaminami, herbaty aromatyzowane, herbata o smaku cytrynowym, herbata o smaku brzoskwiowym, herbatniki, makarony, paluszki (wyrób piekarniczy), wyroby zbożowe, przyprawy, płatki śniadaniowe, płatki kukurydziane.

(111) **180492** (220) 2005 01 24 (210) 290226
 (151) 2006 10 03 (441) 2005 05 02

(732) „OBORY” Spółka z ograniczoną odpowiedzialnością,
Kozienice, PL.
(540)



Kolor znaku: zielony, czerwony, granatowy, szary
(531) 2.3.8, 5.7.5, 26.11.2, 27.5.1, 29.1.14
(510), (511) **29** jogurt, kefir, produkty mleczne, napoje mleczne lub z przewagą mleka, mleko, napoje energetyzujące (energy-drinki) na bazie mleka, **30** napoje: czekoladowe, kakaowe i kawowe z mlekiem.

(111) **180493** (220) 2005 01 24 (210) 290228
(151) 2006 10 03 (441) 2005 05 02
(732) „OBORY” Spółka z ograniczoną odpowiedzialnością,
Kozienice, PL.
(540)



Kolor znaku: zielony, biały, szary, czerwony
(531) 2.3.8, 5.11.1, 5.11.17, 26.11.2, 27.5.1, 29.1.14
(510), (511) **29** jogurt, kefir, produkty mleczne, napoje mleczne lub z przewagą mleka, mleko, napoje energetyzujące (energy-drinki) na bazie mleka, **30** napoje: czekoladowe, kakaowe i kawowe z mlekiem.

(111) **180494** (220) 2005 01 24 (210) 290229
(151) 2006 10 03 (441) 2005 05 02
(732) „OBORY” Spółka z ograniczoną odpowiedzialnością,
Kozienice, PL.
(540)



Kolor znaku: zielony, czerwony, biały, szary
(531) 2.3.8, 5.7.5, 26.11.2, 27.5.1, 29.1.14
(510), (511) **29** jogurt, kefir, produkty mleczne, napoje mleczne lub z przewagą mleka, mleko, napoje energetyzujące (energy-drinki) na bazie mleka, **30** napoje: czekoladowe, kakaowe i kawowe z mlekiem.

(111) **180495** (220) 2005 01 24 (210) 290230
(151) 2006 10 03 (441) 2005 05 02

(732) „OBORY” Spółka z ograniczoną odpowiedzialnością,
Kozienice, PL.
(540)



Kolor znaku: zielony, czerwony
(531) 27.5.1, 29.1.1, 29.1.3
(510), (511) **29** jogurt, kefir, produkty mleczne, napoje mleczne lub z przewagą mleka, mleko, napoje energetyzujące (energy-drinki) na bazie mleka, **30** napoje: czekoladowe, kakaowe i kawowe z mlekiem.

(111) **180496** (220) 2005 01 24 (210) 290256
(151) 2006 10 04 (441) 2005 05 02
(732) Sokpol Spółka z ograniczoną odpowiedzialnością, Myszków, PL.
(540)

ZYGZAK

(531) 27.5.1
(510), (511) **32** esencje do produkcji napojów, syropy do napojów, preparaty do sporządzania likierów, pastylki i proszki do wytwarzania napojów musujących, soki i napoje owocowe, soki i napoje warzywne, sorbety (napoje), woda mineralna gazowana i niegazowana, ekstrakty bezalkoholowe z owoców.

(111) **180497** (220) 2005 01 24 (210) 290257
(151) 2006 10 03 (441) 2005 05 02
(732) „SOKPOL” Spółka z o.o., Myszków, PL.
(540)

PIJESZ- PRZEŻYJESZ

(531) 24.17.1, 27.5.1
(510), (511) **32** esencje do produkcji napojów, syropy, preparaty do sporządzania likierów, pastylki i proszki do wytwarzania napojów musujących, soki i napoje owocowe, soki i napoje warzywne, sorbety, woda mineralna gazowana i niegazowana, ekstrakty bezalkoholowe z owoców.

(111) **180498** (220) 2005 01 25 (210) 290300
(151) 2006 10 04 (441) 2005 05 02
(732) Bayer Aktiengesellschaft, Leverkusen, DE.
(540) BAYMAT
(510), (511) **05** preparaty do niszczenia chwastów i szkodników, insektycydy, herbicydy i fungicydy.

(111) **180499** (220) 2005 01 27 (210) 290396
(151) 2006 09 19 (441) 2005 05 02
(732) MEDICAL TRIBUNE POLSKA Spółka z ograniczoną odpowiedzialnością, Warszawa, PL.
(540)

Leki po Dyplomie

Kolor znaku: czarny, pomarańczowy
(531) 27.5.1, 29.1.12
(510), (511) **09** magnetyczne i optyczne nośniki danych zawierające publikacje, moduły ładowalne z publikacjami w formie elektro-

nicznej, nagrania audio i wideo, filmy oraz programy komputerowe, **16** materiały drukowane, fotografie, wydawnictwa drukowane, włączając czasopisma, książki, dzienniki, gazety, materiały szkoleniowe i instruktażowe, **35** reklama, także za pośrednictwem Internetu i komputerowych baz danych, publikacja tekstów reklamowych, także w Internecie i komputerowych bazach danych, **41** publikacja tekstów innych niż reklamowe, także za pośrednictwem Internetu i komputerowych baz danych, usługi edukacyjne dotyczące zdrowia, również za pośrednictwem Internetu, w tym także organizowanie konkursów edukacyjnych o tej tematyce.

(111) **180500** (220) 2005 01 31 (210) 290489
(151) 2006 10 04 (441) 2005 05 16
(732) Przedsiębiorstwo Wdrażania i Upowszechniania Postępu Technicznego i Organizacyjnego „Posteor” Sp. z o.o., Wrocław, PL.
(540) POSTEOR 18
(510), (511) **12** wycieraczki do szyb pojazdów, klaksony do pojazdów, siedzenia do pojazdów, urządzenia przeciwoślepieniowe do pojazdów.

(111) **180501** (220) 2005 02 02 (210) 290600
(151) 2006 09 20 (441) 2005 05 16
(732) LG Electronics Inc., Seoul, KR.
(540) FRESIA
(510), (511) **07** odkurzacze elektryczne, **11** kuchenki elektryczne, klimatyzatory, lodówki.

(111) **180502** (220) 2005 02 02 (210) 290602
(151) 2006 09 25 (441) 2005 05 16
(732) LG Electronics Inc., Seoul, KR.
(540)



(531) 15.9.10, 26.4.2, 26.11.1, 27.5.1
(510), (511) **09** odbiorniki telewizyjne, piloty do telewizorów.

(111) **180503** (220) 2005 02 03 (210) 290638
(151) 2006 09 12 (441) 2005 05 16
(732) BICCA MORAES NILTON - NBM PROJOTOS, Kraków, PL.
(540)



Kolor znaku: czarny, czerwony
(531) 18.3.2, 27.5.1, 29.1.12
(510), (511) **41** nauczanie języków obcych, porady w zakresie nauczania języków obcych, nauczanie korespondencyjne, publikowanie i wydawanie książek edukacyjnych, organizowanie konkursów językowych, organizowanie wyjazdowych kursów językowych, organizowanie konferencji, kongresów, seminariów, sympozjów, tłumaczenie tekstów.

(111) **180504** (220) 2005 02 03 (210) 290681
(151) 2006 09 18 (441) 2005 05 16
(732) „Ziaja Ltd” Zakład Produkcji Leków Sp. z o.o., Gdańsk, PL.
(540)



Kolor znaku: pomarańczowy, czarny, biały
(531) 2.1.8, 27.5.1, 29.1.12
(510), (511) **05** preparaty farmaceutyczne, preparaty kosmetyczne o działaniu leczniczym do pielęgnacji i ochrony skóry ciała i twarzy.

(111) **180505** (220) 2005 02 04 (210) 290694
(151) 2006 09 18 (441) 2005 05 16
(732) „GREGORY - SHOES” Grzegorz Stempczyński, Ozorków, PL.
(540)



Kolor znaku: czarny, czerwony
(531) 1.1.2, 27.5.1, 29.1.1
(510), (511) **25** obuwie, **35** usługi prowadzenia sprzedaży w zakresie obuwia.

(111) **180506** (220) 2005 02 04 (210) 290716
(151) 2006 09 20 (441) 2005 05 16
(732) BERLIN-CHEMIE AG, Berlin, DE.
(540) MAXUM
(510), (511) **05** farmaceutyki, substancje dietetyczne przystosowane do medycznego użycia, **44** opieka medyczna, opieka higieniczna oraz w zakresie pielęgnacji urody.

(111) **180507** (220) 2005 02 07 (210) 290776
(151) 2006 09 20 (441) 2005 05 16
(732) Beata Andruszkiewicz - Sałek, Gdańsk, PL.
(540)



Kolor znaku: granatowy, turkusowy
(531) 26.4.1, 27.5.1, 29.1.3, 29.1.4
(510), (511) **44** usługi stomatologiczne, usługi klinik medycznych.

(111) **180508** (220) 2005 02 07 (210) 290777
(151) 2006 09 20 (441) 2005 05 16
(732) Przedsiębiorstwo Produkcyjno-Handlowo-Usługowe „TAD-LEN”, Tadeusz Światała, Zielona Wieś, PL.
(540) tad-len
(510), (511) **07** maszyny i urządzenia rolnicze, ogrodnicze i leśne oraz części zamienne do nich, akcesoria i wyposażenie do maszyn rolniczych i sadowniczych, opryskiwacze, opryskiwacze sadownicze i polowe, zawieszane i przyczepiane oraz części zamienne do nich, zbiorniki do opryskiwaczy, pompy do opryskiwaczy, wały przegubowe i przegubowo-teleskopowe do opryskiwaczy.

(111) **180509** (220) 2005 02 07 (210) 290781
(151) 2006 09 20 (441) 2005 05 16
(732) EXPORT-IMPORT BRANŻY SZKLARSKIEJ SKALAR. Bajurscy Sp.Jw., Kluki, PL.
(540)



Kolor znaku: czerwony, szary
(531) 3.9.1, 26.1.4, 27.5.1, 29.1.1, 29.1.6
(510), (511) **16** akwaria, terraria, pokrywy akwariów.

(111) **180510** (220) 2005 02 07 (210) 290800
(151) 2006 09 20 (441) 2005 05 16
(732) „Polska Grupa Farmaceutyczna” S.A., Łódź, PL.

(540)



Kolor znaku: pomarańczowy, niebieski, biały

(531) 24.13.1, 26.1.6, 26.4.1, 29.1.1, 29.1.4

(510), (511) **03** kosmetyki, **05** produkty farmaceutyczne, weterynaryjne i sanitarne, substancje dietetyczne do celów leczniczych, herbaty lecznicze, żywność dla niemowląt, plastry, materiały opatrunkowe, materiały do plombowania zębów, woski dentystyczne, **09** urządzenia i przyrządy pomiarowe oraz kontrolne do celów medycznych, ciśnieniomierze, urządzenia do badania poziomu cukru, programy komputerowe, **10** aparaty i instrumenty chirurgiczne, medyczne, stomatologiczne i weterynaryjne, artykuły ortopedyczne, materiały do zszywania stosowane w chirurgii, **16** wydawnictwa prasowe, katalogi, książki, **35** usługi marketingowe, usługi w zakresie: reklam, reklam korespondencyjnych, reklam prasowych, reklam radiowych i reklam telewizyjnych, usługi na rzecz osób trzecich w zakresie sprzedaży hurtowej i detalicznej towarów: kosmetyki, produkty farmaceutyczne, weterynaryjne i sanitarne, substancje dietetyczne do celów leczniczych, herbaty lecznicze, żywność dla niemowląt, plastry, materiały opatrunkowe, materiały do plombowania zębów, woski dentystyczne, urządzenia i przyrządy pomiarowe oraz kontrolne do celów medycznych, ciśnieniomierze, urządzenia do badania poziomu cukru, programy komputerowe, aparaty i instrumenty chirurgiczne, medyczne, stomatologiczne i weterynaryjne, artykuły ortopedyczne i materiały do zszywania stosowane w chirurgii, pomoc w zarządzaniu i w prowadzeniu działalności gospodarczej, usługi dla osób trzecich w zakresie prenumeraty czasopism, promocja sprzedaży dla osób trzecich, dystrybucja próbek, rozpowszechnianie materiałów reklamowych, reklama za pośrednictwem sieci komputerowej, publikowanie tekstów reklamowych, rozpowszechnianie ogłoszeń reklamowych, organizowanie targów i wystaw w celach handlowych lub reklamowych, wynajem czasu reklamowego we wszystkich środkach przekazu, wypożyczanie materiałów reklamowych, dekorowanie wystaw sklepowych, **36** organizowanie funduszy na cele dobroczynne, emisja bonów wartościowych, czeków podróży i kart kredytowych, organizacja zbiórek, **38** usługi w zakresie: przesyłania informacji, wypożyczania modemów, **41** organizowanie konkursów i loterii, usługi klubowe w zakresie rozrywki i/lub nauczania, usługi obejmujące poprawianie kondycji, organizowanie kursów korespondencyjnych, publikowanie książek, organizowanie pokazów w zakresie kształcenia praktycznego, organizowanie i prowadzenie: konferencji, kongresów, seminariów, sympozjów, zjazdów, usługi w zakresie publikacji elektronicznej on-line książek i periodyków, publikowanie książek, publikowanie tekstów (innych niż teksty reklamowe), usługi reporterskie, wypożyczanie nagrań dźwiękowych, wypożyczanie sprzętu audio, usługi w zakresie informacji o imprezach rozrywkowych i o rekreacji, **42** wypożyczanie oprogramowania komputerowego, dekoracja wnętrz, **44** poradnictwo z zakresu: medycyny, medycyny naturalnej, farmacji i farmakologii, z zakresu kosmetyki, usługi w zakresie opieki zdrowotnej, lecznice.

(111) **180511** (220) 2005 02 07 (210) 290801
 (151) 2006 09 20 (441) 2005 05 16
 (732) „Polska Grupa Farmaceutyczna” S.A., Łódź, PL.
 (540)



Kolor znaku: pomarańczowy, biały, niebieski

(531) 24.13.1, 26.4.1, 27.5.1, 29.1.1, 29.1.4, 29.1.6

(510), (511) **03** kosmetyki, **05** produkty farmaceutyczne, weterynaryjne i sanitarne, substancje dietetyczne do celów leczniczych, herbaty lecznicze, żywność dla niemowląt, plastry, materiały opatrunkowe, materiały do plombowania zębów, woski dentystyczne,

09 urządzenia i przyrządy pomiarowe oraz kontrolne do celów medycznych, ciśnieniomierze, urządzenia do badania poziomu cukru, programy komputerowe, **10** aparaty i instrumenty chirurgiczne, medyczne, stomatologiczne i weterynaryjne, artykuły ortopedyczne, materiały do zszywania stosowane w chirurgii, **16** wydawnictwa prasowe, katalogi, książki, **35** usługi marketingowe, usługi w zakresie: reklam, reklam korespondencyjnych, reklam prasowych, reklam radiowych i reklam telewizyjnych, usługi na rzecz osób trzecich w zakresie sprzedaży hurtowej i detalicznej towarów: kosmetyki, produkty farmaceutyczne, weterynaryjne i sanitarne, substancje dietetyczne do celów leczniczych, herbaty lecznicze, żywność dla niemowląt, plastry, materiały opatrunkowe, materiały do plombowania zębów, woski dentystyczne, urządzenia i przyrządy pomiarowe oraz kontrolne do celów medycznych, ciśnieniomierze, urządzenia do badania poziomu cukru, programy komputerowe, aparaty i instrumenty chirurgiczne, medyczne, stomatologiczne i weterynaryjne, artykuły ortopedyczne i materiały do zszywania stosowane w chirurgii, pomoc w zarządzaniu i w prowadzeniu działalności gospodarczej, usługi dla osób trzecich w zakresie prenumeraty czasopism, promocja sprzedaży dla osób trzecich, dystrybucja próbek, rozpowszechnianie materiałów reklamowych, reklama za pośrednictwem sieci komputerowej, publikowanie tekstów reklamowych, rozpowszechnianie ogłoszeń reklamowych, organizowanie targów i wystaw w celach handlowych lub reklamowych, wynajem czasu reklamowego we wszystkich środkach przekazu, wypożyczanie materiałów reklamowych, dekorowanie wystaw sklepowych, **36** organizowanie funduszy na cele dobroczynne, emisja bonów wartościowych, czeków podróży i kart kredytowych, organizacja zbiórek, **38** usługi w zakresie: przesyłania informacji, wypożyczania modemów, **41** organizowanie konkursów i loterii, usługi klubowe w zakresie rozrywki i/lub nauczania, usługi obejmujące poprawianie kondycji, organizowanie kursów korespondencyjnych, publikowanie książek, organizowanie pokazów w zakresie kształcenia praktycznego, organizowanie i prowadzenie: konferencji, kongresów, seminariów, sympozjów, zjazdów, usługi w zakresie publikacji elektronicznej on-line książek i periodyków, publikowanie książek, publikowanie tekstów (innych niż teksty reklamowe), usługi reporterskie, wypożyczanie nagrań dźwiękowych, wypożyczanie sprzętu audio, usługi w zakresie informacji o imprezach rozrywkowych i o rekreacji, **42** wypożyczanie oprogramowania komputerowego, dekoracja wnętrz, **44** poradnictwo z zakresu: medycyny, medycyny naturalnej, farmacji i farmakologii, z zakresu kosmetyki, usługi w zakresie opieki zdrowotnej.

(111) **180512** (220) 2005 02 08 (210) 290840
 (151) 2006 09 18 (441) 2005 05 16
 (732) „HERBAPOL-LUBLIN” S.A., Lublin, PL.

(540) NEOSPASMINA

(510), (511) **05** substancje i preparaty farmaceutyczne, substancje i preparaty do celów farmaceutycznych, leki, preparaty wspomagające leczenie, preparaty wzmacniające organizm, dietetyczna żywność i napoje do celów leczniczych.

(111) **180513** (220) 2005 02 08 (210) 290859
 (151) 2006 09 18 (441) 2005 05 16
 (732) ScanVet Poland Sp. z o.o., Skierszewo, PL.

(540) DOXYHYKLAN

(510), (511) **05** preparaty farmaceutyczne i leki weterynaryjne.

(111) **180514** (220) 2005 02 10 (210) 290947
 (151) 2006 09 21 (441) 2005 05 16
 (732) PepsiCo, Inc., Purchase, US.

(540) LAY'S APPETITE

(510), (511) **29** mięso, drób, ryby, dziczyzna, ekstrakty mięsne, suszone i przetworzone: warzywa, orzechy, owoce, gotowe do spożycia smaki w skład których wchodzi: kartofle, orzechy, inne owoce lub warzywa oraz ich kombinacje, ziemniaczane chipsy i chrupki, chipsy taro, smaki wieprzowe i wołowe, jaja, mleko, produkty mleczne, oleje i tłuszcze jadalne, galaretki, dżemy, kompoty.

(111) **180515** (220) 2005 02 11 (210) 290996
 (151) 2006 09 26 (441) 2005 05 16
 (732) St. Ives Laboratories, Inc., Melrose Park, US.

(540)



(531) 6.1.2, 27.5.1

(510), (511) **03** niemedyczne preparaty do pielęgnacji skóry.(111) **180516** (220) 2005 02 14 (210) 291088

(151) 2006 09 22 (441) 2005 05 30

(732) „ALOPAK” Spółka z ograniczoną odpowiedzialnością, Ostrzeszów, PL.

(540)



Kolor znaku: granatowy

(531) 25.5.6, 25.7.1, 26.4.1, 26.4.8, 27.5.1, 29.1.4

(510), (511) **06** folie aluminiowe, folie metalowe do zawijania i pakowania, opakowania z folii aluminiowej z wewnętrzną warstwą polipropylenu przeznaczone do hermetycznego zamknięcia produktów spożywczych poddanych sterylizacji w temperaturach poniżej 130°C, pojemniki do pakowania metalowe, pojemniki metalowe i z folii aluminiowej, puszki do konserw metalowe, puszki do napojów, **16** etykiety, folie z tworzyw sztucznych do pakowania produktów spożywczych, nalepki, opakowania kartonowe do artykułów spożywczych i przemysłowych, podkładki kartonowe, torby do pakowania artykułów spożywczych z papieru, **20** palety transportowe niemetalowe, pojemniki do pakowania z tworzyw sztucznych, zamknięcia do butelek niemetalowe, zamknięcia do pojemników niemetalowe.

(111) **180517** (220) 2005 02 15 (210) 291154

(151) 2006 10 04 (441) 2005 05 30

(732) NATUR PRODUKT ZDROVIT Sp. z o.o., Warszawa, PL.

(540)



Kolor znaku: czarny, biały, niebieski i odcienie

(531) 27.5.1, 29.1.13

(510), (511) **03** środki czyszczące oraz toaletowe, środki perfumeryjne, kosmetyki, **05** preparaty farmaceutyczne, leki do celów medycznych, preparaty dietetyczne dla celów leczniczych, preparaty witaminowe i lecznicze, preparaty mineralne, napoje do celów leczniczych, zioła lecznicze.

(111) **180518** (220) 2005 02 15 (210) 291155

(151) 2006 10 02 (441) 2005 05 30

(732) NATUR PRODUKT ZDROVIT Sp. z o.o., Warszawa, PL.

(540) Zdrovit Magnum w obronie Twojej równowagi

(510), (511) **03** środki czyszczące oraz toaletowe, środki perfumeryjne, kosmetyki, **05** preparaty farmaceutyczne, leki do celów medycznych, preparaty dietetyczne dla celów leczniczych, preparaty witaminowe i lecznicze, preparaty mineralne, napoje do celów lecz-

niczych, zioła lecznicze, **30** art. spożywcze pochodzenia roślinnego przeznaczone do spożycia lub konserwowania, środki do polepszania walorów smakowych art. spożywczych.

(111) **180519** (220) 2005 02 14 (210) 291158

(151) 2006 10 02 (441) 2005 05 30

(732) TRENDYMAN Katarzyna Uczciwek, Łódź, PL.

(540) TRENDYMAN

(510), (511) **25** odzież, nakrycia głowy, skarpety, pończochy.(111) **180520** (220) 2005 02 16 (210) 291188

(151) 2006 09 20 (441) 2005 05 30

(732) Maspex Wadowice Sp. z o.o., Wadowice, PL.

(540)



Kolor znaku: biały, granatowy, żółty, czerwony

(531) 27.5.1, 29.1.13

(510), (511) **29** galaretki jadalne, desery mleczne, mleko smakowe, jogurty, owoce suszone, kefir, marmolada, dżemy, produkty mleczne, produkty mleczne z owocami, napoje mleczne z mięszem z owoców, miąższ owoców, napoje mleczne z sokami owocowymi, mrożone mieszanki owocowe, mrożone owoce, mrożone mieszanki owocowe, sałatki owocowe, napoje na bazie mleka, owoce konserwowane, owoce puszkowane, sałatki owocowe, sałatki warzywne, warzywa puszkowane, warzywa konserwowane, warzywa gotowane, **30** chipsy, słodycze, cukierki, batony, chleb, preparaty zbożowe, wyroby zbożowe, płatki zbożowe, płatki kukurydziane, pieczywo chrupkie, jogurty mrożone, sorbety, lody, lody spożywcze w proszku, makarony, galaretki owocowe, kasze spożywcze, mąka kukurydziana, mąka pszenna, przyprawy, muesli, płatki kukurydziane, płatki zbożowe, ryż, puddingi, ciasta, paluszki, guma do żucia, kawa, herbata, kakao, czekolada, napoje na bazie kawy, napoje na bazie herbaty, napoje na bazie kakao, wyroby spożywcze na bazie kakao, napoje na bazie czekolady, herbata mrożona, napoje czekoladowe z mlekiem, napoje kakaowe z mlekiem, wyroby cukiernicze, **32** proszki do sporządzania napojów, pastylki do sporządzania napojów, soki, soki owocowe, soki wieloowocowe, soki warzywne, soki wielowarzywne, napoje, napoje owocowe, napoje warzywne, nektary, nektary warzywne, syropy do napojów, napoje bezalkoholowe, napoje izotoniczne, napoje gazowane, napoje z witaminami, soki owocowe wzbogacone błonnikiem, soki warzywne wzbogacone błonnikiem, soki pomidorowe, napoje pomidorowe, woda, woda mineralna, woda gazowana i niegazowana, woda sodowa.

(111) **180521** (220) 2003 09 17 (210) 270012

(151) 2006 08 11 (441) 2004 03 22

(732) Zakłady Produkcyjno-Handlowe „Jantoń” Edward Janusz Jantoń, Bychlew, PL.

(540) KOLEKCJA DOBREGO SMAKU

(510), (511) **33** napoje alkoholowe, wina gronowe, wina owocowe, wyroby winiarskie, nalewki, aperitify, **35** zgrupowanie na rzecz osób trzecich różnych towarów, zwłaszcza napojów alkoholowych, pozwalające nabywcy wygodnie je oglądać i kupować: w hurtowni lub w sklepie bądź z katalogu względnie za pośrednictwem systemu teletelegrafów albo na stronie internetowej wykorzystując zamówienie korespondencyjne lub używając środków telekomunikacji.

(111) **180522** (220) 2003 09 17 (210) 270013

(151) 2006 08 11 (441) 2004 03 22

(732) Zakłady Produkcyjno-Handlowe „Jantoń” Edward Janusz Jantoń, Bychlew, PL.

(540) COLLECTION OF GOOD TASTE

(510), (511) **33** napoje alkoholowe, wina gronowe, wina owocowe, wyroby winiarskie, nalewki, aperitify, **35** zgrupowanie na rzecz osób trzecich różnych towarów, zwłaszcza napojów alkoholowych, pozwalające nabywcy wygodnie je oglądać i kupować: w hurtowni lub w sklepie bądź z katalogu względnie za pośrednictwem systemu teleteleakupów albo na stronie internetowej wykorzystując zamówienie korespondencyjne lub używając środków telekomunikacji.

(111) **180523** (220) 2003 09 17 (210) 270014
 (151) 2006 08 11 (441) 2004 03 22
 (732) Zakłady Produkcyjno-Handlowe „Jantoni” Edward Janusz Jantoni, Bychlew, PL.
 (540)



Kolor znaku: brunatno-czerwony, złoty
 (531) 11.3.1, 19.7.1, 25.1.15, 26.1.1, 29.1.12

(510), (511) **33** napoje alkoholowe, wina gronowe, wina owocowe, wyroby winiarskie, nalewki, aperitify, **35** zgrupowanie na rzecz osób trzecich różnych towarów, zwłaszcza napojów alkoholowych, pozwalające nabywcy wygodnie je oglądać i kupować: w hurtowni lub w sklepie bądź z katalogu względnie za pośrednictwem systemu teleteleakupów albo na stronie internetowej wykorzystując zamówienie korespondencyjne lub używając środków telekomunikacji.

(111) **180524** (220) 2003 09 17 (210) 270024
 (151) 2006 08 10 (441) 2004 03 22
 (732) Przedsiębiorstwo Usługowo - Handlowo - Produkcyjne „NOWEX” Jerzy Nowak, Bartoszyce, PL.
 (540)

ROCKER'S

(531) 27.5.1
 (510), (511) **18** plecaki, torby, **25** odzież damska, męska i młodzieżowa: spodnie, bluzy, swetry, koszule, koszulki, kurtki, czapki, chusty, paski.

(111) **180525** (220) 2003 09 17 (210) 270058
 (151) 2006 08 02 (441) 2004 03 22
 (732) I COSMETICI DI DORA Salvatore Zuccarello, Belforte All'Isauro-Pu, IT.
 (540)

Lucré

(531) 26.11.1, 26.13.25, 27.5.1
 (510), (511) **03** kosmetyki do mycia i pielęgnacji ciała, kremy, maseczki, mleczka, płyny do kąpieli, żele do kąpieli, mydła, pilingi, perfumy, olejki aromatyczne, dezodoranty, pomadki, tusze do rzęs, pudry, wody kolońskie, wody toaletowe, kosmetyki do pielęgnacji jamy ustnej i zębów, płyny do zębów, pasty do zębów, odświeżacze do ust, kosmetyki do pielęgnacji paznokci, lakiery do paznokci, zmywacze do paznokci, kosmetyki do pielęgnacji włosów, szampony, lakiery do włosów, płyny do włosów, lotony do włosów.

(111) **180526** (220) 2003 09 17 (210) 270066
 (151) 2006 08 02 (441) 2004 03 22
 (732) MEDANA PHARMA TERPOL GROUP S.A., Sieradz, PL.
 (540) SOYA OSTEO
 (510), (511) **05** preparaty farmaceutyczne.

(111) **180527** (220) 2003 09 19 (210) 270124
 (151) 2006 08 18 (441) 2004 03 22
 (732) MIĘDZYNARODOWE TARGI GDAŃSKIE Spółka Akcyjna, Gdańsk, PL.
 (540)



Kolor znaku: granatowy, szary
 (531) 1.13.1, 27.5.1, 29.1.4, 29.1.6
 (510), (511) **35** usługi w zakresie agencji informacji handlowej, usługi reklamowe, aukcje publiczne, badanie opinii publicznej, badanie rynku, doradztwo w sprawach działalności gospodarczej, usługi w zakresie agencji importowo-eksportowej, zarządzanie komputerowymi bazami danych, organizowanie wystaw i targów handlowych i reklamowych, pokazy towarów, usługi i pomoc w zakresie zarządzania, promocja sprzedaży i usług na rzecz osób trzecich, rekrutacja i dobór personelu, wynajmowanie powierzchni na cele reklamowe, publikowanie i rozpowszechnianie tekstów i materiałów reklamowych, promocja sprzedaży na rzecz osób trzecich, **41** usługi w zakresie edukacji, organizowanie i obsługa konferencji, kongresów, zjazdów, spektakli, seminariów, organizowanie konkursów, usługi wydawnicze, publikowanie tekstów innych niż reklamowe, usługi rozrywkowe, organizowanie wystaw kulturalnych i edukacyjnych, eksploatacja obiektów sportowych i kulturalnych, produkcja, powielanie i rozpowszechnianie filmów i nagrań audio i video, organizacja i obsługa imprez sportowych i rekreacyjnych, organizowanie i obsługa pokazów, usługi w zakresie tłumaczeń, **43** wynajmowanie powierzchni wystawowej i handlowej, wynajmowanie stoisk handlowych, targowych i wystawowych, wynajmowanie sal na posiedzenia, usługi gastronomiczne, usługi hotelarskie.

(111) **180528** (220) 2003 09 19 (210) 270126
 (151) 2006 08 18 (441) 2004 03 22
 (732) MIĘDZYNARODOWE TARGI GDAŃSKIE Spółka Akcyjna, Gdańsk, PL.
 (540)



Kolor znaku: granatowy, szary
 (531) 1.13.1, 27.5.1, 29.1.4, 29.1.6
 (510), (511) **35** usługi w zakresie agencji informacji handlowej, usługi reklamowe, aukcje publiczne, badanie opinii publicznej, badanie rynku, doradztwo w sprawach działalności gospodarczej, usługi w zakresie agencji importowo-eksportowej, zarządzanie komputerowymi bazami danych, organizowanie wystaw i targów handlowych i reklamowych, pokazy towarów, usługi i pomoc w zakresie zarządzania, promocja sprzedaży i usług na rzecz osób trzecich, rekrutacja i dobór personelu, wynajmowanie powierzchni na cele reklamowe, publikowanie i rozpowszechnianie tekstów i materiałów reklamowych, promocja sprzedaży na rzecz osób trzecich, **41** usługi w zakresie edukacji, organizowanie i obsługa konferencji, kongresów, zjazdów, spektakli, seminariów, organizowanie konkursów, usługi wydawnicze, publikowanie tekstów innych niż reklamowe, usługi rozrywkowe, organizowanie wystaw kulturalnych i edukacyjnych, eksploatacja obiektów sportowych i kulturalnych, produkcja, powielanie i rozpowszechnianie filmów i nagrań audio i video, organizacja i obsługa imprez sportowych i rekreacyjnych, organizowanie i obsługa pokazów, usługi w zakresie tłumaczeń, **43** wynajmowanie powierzchni wystawowej i handlowej, wynajmowanie stoisk handlowych, targowych i wystawowych, wynajmowanie sal na posiedzenia, usługi gastronomiczne, usługi hotelarskie.

(111) **180529** (220) 2003 09 19 (210) 270127
 (151) 2006 08 18 (441) 2004 03 22
 (732) MIĘDZYNARODOWE TARGI GDAŃSKIE Spółka Akcyjna, Gdańsk, PL.

(540)

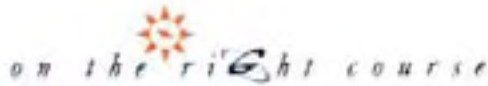

Kolor znaku: szary, granatowy, pomarańczowy
(531) 1.1.17, 1.3.2, 1.13.1, 27.5.1, 29.1.1, 29.1.4, 29.1.6

(510), (511) **35** usługi w zakresie agencji informacji handlowej, usługi reklamowe, aukcje publiczne, badanie opinii publicznej, badanie rynku, doradztwo w sprawach działalności gospodarczej, usługi w zakresie agencji importowo-eksportowej, zarządzanie komputerowymi bazami danych, organizowanie wystaw i targów handlowych i reklamowych, pokazy towarów, usługi i pomoc w zakresie zarządzania, promocja sprzedaży i usług na rzecz osób trzecich, rekrutacja i dobór personelu, wynajmowanie powierzchni na cele reklamowe, publikowanie i rozpowszechnianie tekstów i materiałów reklamowych, promocja sprzedaży na rzecz osób trzecich, **41** usługi w zakresie edukacji, organizowanie i obsługa konferencji, kongresów, zjazdów, spektakli, seminariów, organizowanie konkursów, usługi wydawnicze, publikowanie tekstów innych niż reklamowe, usługi rozrywkowe, organizowanie wystaw kulturalnych i edukacyjnych, eksploatacja obiektów sportowych i kulturalnych, produkcja, powielanie i rozpowszechnianie filmów i nagrań audio i video, organizacja i obsługa imprez sportowych i rekreacyjnych, organizowanie i obsługa pokazów, usługi w zakresie tłumaczeń, **43** wynajmowanie powierzchni wystawowej i handlowej, wynajmowanie stoisk handlowych, targowych i wystawowych, wynajmowanie sal na posiedzenia, usługi gastronomiczne, usługi hotelarskie.

(111) **180530** (220) 2003 09 22 (210) 270213
(151) 2006 08 18 (441) 2004 04 05

(732) Przedsiębiorstwo Produkcyjno-Usługowo-Handlowe „TAWOL” M. Bajek, C. Bajek, D. Piegza, Spółka Jawna, Chęciny, PL.

(540) tawol
(510), (511) **06** metalowe - kolana do rur, zwężki, kołnierze, dennice, trójniki i czwórniki, złączki rur, uszczelki, rury i rurki, uchwyty do rur, zawieszania, podparcia, króćce.

(111) **180531** (220) 2003 09 22 (210) 270214
(151) 2006 08 18 (441) 2004 04 05

(732) Przedsiębiorstwo Produkcyjno-Usługowo-Handlowe „TAWOL” M. Bajek, C. Bajek, D. Piegza, Spółka Jawna, Chęciny, PL.
(540)



Kolor znaku: biały, niebieski, szary, czarny

(531) 26.1.1, 27.5.1, 29.1.14
(510), (511) **06** metalowe - kolana do rur, zwężki, kołnierze, dennice, trójniki i czwórniki, złączki rur, uszczelki, rury i rurki, uchwyty do rur, zawieszania, podparcia, króćce.

(111) **180532** (220) 2003 09 22 (210) 270249
(151) 2006 08 31 (441) 2004 04 05

(732) BROWAR NAMYSŁÓW Spółka z o.o., Namysłów, PL.
(540)



Kolor znaku: czerwony, czarny, biały, złoty (matowy)

(531) 5.13.25, 7.1.16, 25.1.15, 27.5.1, 29.1.1, 29.1.2
(510), (511) **32** piwo, napoje bezalkoholowe.

(111) **180533** (220) 2003 09 22 (210) 270250
(151) 2006 08 31 (441) 2004 04 05
(732) BROWAR NAMYSŁÓW Spółka z o.o., Namysłów, PL.
(540)



Kolor znaku: czarny, srebrny, czerwony, złoty, zielony, biały

(531) 5.13.25, 23.1.1, 24.1.5, 27.5.1, 29.1.1, 29.1.2, 29.1.8
(510), (511) **32** piwo, napoje bezalkoholowe.

(111) **180534** (220) 2003 09 23 (210) 270305
(151) 2006 08 30 (441) 2004 04 05

(732) Everts-Pol Spółka z o.o., Warszawa, PL.
(540)



Kolor znaku: czerwony

(531) 21.1.25, 26.11.3, 27.5.1, 29.1.1
(510), (511) **28** balony, zabawki, gry, przyrządy gimnastyczne i sportowe, akcesoria i przybory do nich, następujące artykuły karnawałowe, festiwalowe, okolicznościowe: konfetti, serpentyny, kotyliony, sztuczny śnieg, maski teatralne, śmieszne rzeczy, żarty, aparatura do sztuk magicznych, petardy w kształcie cukierków, **40** usługi drukarskie, **42** projektowanie balonów, zabawek, gier, artykułów i nadruków reklamowych, karnawałowych, okolicznościowych.

(111) **180535** (220) 2003 09 26 (210) 270443
(151) 2006 08 31 (441) 2004 04 05

(732) „NOBO” Spółka z o.o., Warszawa, PL.
(540)



Kolor znaku: jasnobrązowy, biały, czarny

(531) 26.4.1, 26.11.1, 29.1.6, 29.1.7, 29.1.8
(510), (511) **35** agencje informacji handlowej, badanie rynku, dekoracje wystaw sklepowych, doradztwo specjalistyczne w sprawach działalności gospodarczej, rozpowszechnianie i dystrybucja materiałów reklamowych - próbek, druków, prospektów, broszur, doradztwo w zakresie organizowania i prowadzenia działalności gospodarczej, doradztwo w zakresie zarządzania holdingami, fotokopiowanie, powielanie dokumentów, administrowanie hotelami, pozyskiwanie danych do komputerowych baz danych, komputerowe zarządzanie plikami, rozpowszechnianie ogłoszeń reklamowych, organizowanie wystaw w celach handlowych lub reklamowych, pokazy towarów, promocja sprzedaży dla osób trzecich, pomoc w prowadzeniu działalności gospodarczej w zakresie projektowania budowlanego, urbanistycznego, reklama za pośrednictwem sieci komputerowej, publikowanie tekstów reklamowych, reklamy prasowe, reklamy radiowe, reklamy telewizyjne, transkrypcja przekazu, zaopatrzenie osób trzecich a zakupy produktów dla innych przedsiębiorstw, zarządzanie hotelami, **41** usługi związane z organizacją i obsługą dyskotek, parków rozrywki, wesołych miasteczek, ośrodków kultury, kultura

fizyczna, usługi instruktorów gimnastyki, informacje o imprezach rozrywkowych, informacje o edukacji, informacja o rekreacji, usługi poprawiania kondycji fizycznej, nocne kluby rozrywkowe, obsługa urzędów sportowych, organizowanie konkursów edukacyjnych lub rozrywkowych organizowanie przyjęć, organizowanie spektakli, planowanie przebiegu przyjęć rozrywkowych, publikowanie książek, publikowanie tekstów innych niż reklamowe, nagrywanie na taśmach wideo, usługi związane z organizacją wypoczynku, organizowanie zawodów sportowych, **42** usługi projektantów mody, projektowanie dekoracji wnętrz, **43** usługi barowe, bary szybkiej obsługi, domy turystyczne, eksploatacja terenów kempingowych, hotele, motele, kafeterie, kawiarnie, przygotowanie dań, żywności i napojów na zamówienie oraz ich dostawa, restauracje, restauracje samoobsługowe, snack-bary.

(111) **180536** (220) 2003 09 29 (210) 270464
(151) 2006 08 03 (441) 2004 04 05

(732) Medicatrix, Michał Mieszkowski, Komorów, PL.

(540) FEMINEX

(510), (511) **03** kosmetyki, **05** preparaty farmaceutyczne, dietetyczne substancje przemysłowe do celów medycznych.

(111) **180537** (220) 2003 09 29 (210) 270492
(151) 2006 08 31 (441) 2004 04 05

(732) OCCASION Jacek Kowalczyk, Łódź, PL.

(540)



Kolor znaku: czerwony, niebieski, zielony

(531) 24.17.1, 26.4.2, 27.5.1, 29.1.1, 29.1.3, 29.1.4

(510), (511) **35** udostępnienie produktów celem swobodnego wyboru i nabycia kupującym w sklepach z odzieżą i artykułami gospodarstwa domowego.

(111) **180538** (220) 2003 09 30 (210) 270531
(151) 2006 08 18 (441) 2004 04 05

(732) VIKING CAPITAL INVESTMENT Wiktor Rafałowicz, Warszawa, PL.

(540) PERFECTSKIN

(510), (511) **10** aparaty medyczne, **35** grupowanie na rzecz osób trzecich towarów tj. maszyn kosmetycznych pozwalające nabywcy wygodnie je oglądać lub kupować, **44** usługi kosmetyczne.

(111) **180539** (220) 2003 09 30 (210) 270533
(151) 2006 08 18 (441) 2004 04 05

(732) P.P.H.U „BOXER”, Artur Cedrowicz, Częstochowa, PL.

(540)



(531) 27.5.1

(510), (511) **05** higieniczne śliniaki dentystyczne, higieniczne podkłady ginekologiczne, higieniczne serwetki dentystyczne, **16** pieluszki niemowlęce jednorazowe, prześcieradła jednorazowe, serwetki niemowlęce, serwetki papierowe, śliniaki papierowe.

(111) **180540** (220) 2003 09 30 (210) 270539
(151) 2006 08 18 (441) 2004 04 05

(732) GERMANOS Industrial and Commercial Company of Electronic-Telecommunication Material and Supply of Telecommunication Services S.A., Stefanos-Attica, GR.

(540)



Kolor znaku: niebieski, czerwony, granatowy

(531) 26.1.2, 27.5.1, 29.1.1, 29.1.4, 29.1.6

(510), (511) **09** baterie, ładowarki do baterii, komputery, laptopy, oprogramowanie komputerowe, programy komputerowe, drukarki, modemy, komputerowe urządzenia peryferyjne, klawiatura komputerowa, aparaty telefoniczne, telefony bezprzewodowe, telefony komórkowe, akcesoria do telefonów komórkowych, przenośne urządzenia telekomunikacyjne, urządzenia elektroniczne, urządzenia do nagrywania, transmisji lub reprodukcji dźwięku lub obrazu, urządzenia elektroniczne i mikroelektroniczne, aparaty fotograficzne, kamery filmowe, magnetyczne nośniki danych, płyty i dyskiety do zapisu, taśmy video, płyty kompaktowe, CD-romy, dyski DVD, systemy i osprzęt rzeczywistości wirtualnej, anteny i odbiorniki telewizji satelitarnej, sprzęt do gier elektronicznych, **16** papier, tektura i wyroby z tych materiałów, nie ujęte w innych klasach, druki, materiały introligatorskie, materiały fotograficzne, materiały piśmienne, kleje do materiałów piśmiennych lub do celów domowych, materiały przeznaczone dla artystów, pędzle malarskie, maszyny do pisania i sprzęt biurowy z wyjątkiem mebli, materiały szkoleniowe i instruktażowe z wyjątkiem aparatów, materiały z tworzyw sztucznych do pakowania nie ujęte w innych klasach, czcionki drukarskie, matryce, **35** usługi w zakresie reklamy, biznesu, zarządzania, czynności biurowych, **37** usługi instalacyjne, usługi w zakresie obsługi, napraw i napraw serwisowych sprzętu komputerowego, **38** usługi telekomunikacyjne, aplikacje telematyczne dot. m.in. zastosowania techniki komputerowej, telekomunikacji i multimediiów w różnych dziedzinach wiedzy, **41** usługi w zakresie nauczania, organizowania szkoleń, kursów dot. ww. towarów i usług, usługi w zakresie rozrywki, działalność sportowa i kulturalna, **42** usługi w zakresie programowania komputerowego, projektowania stron internetowych, tworzenia banku danych, usługi internetowe.

(111) **180541** (220) 2003 09 30 (210) 270548
(151) 2006 08 18 (441) 2004 04 05

(732) „CHESTER MOLECULAR” Spółka z o.o., Łomianki, PL.

(540)



Kolor znaku: czerwony, biały, czarny, szary

(531) 14.3.1, 19.3.1, 26.1.1, 26.1.22, 27.5.1, 27.7.1, 27.7.2, 29.1.1, 29.1.6, 29.1.8

(510), (511) **01** chemiczne środki chłodzące, dyspersje tworzyw sztucznych, guma arabska, środki chemiczne do gwintowania, kleje do celów przemysłowych, preparaty do odklejania, plastyfikatory, preparaty chemiczne do lutowania i spawania, **04** smary, woski przemysłowe, oleje przemysłowe, **17** materiały izolacyjne, materiały uszczelniające, substancje uszczelniające do połączeń, **37** usługi w zakresie zabezpieczania przed korozją, usługi w zakresie uszczelniania.

(111) **180542** (220) 2003 09 30 (210) 270561
(151) 2006 08 17 (441) 2004 04 05

(732) WIRTUALNA INTERNETOWA AKADEMIA BIZNESU

Spółka z o.o., Konstancin-Jeziorna, PL.

(540)



Kolor znaku: niebieski, czerwony, szary

(531) 27.1.1, 27.5.1, 29.1.1, 29.1.4

(510), (511) **09** multimedialne programy szkoleniowe zapisane na CD lub na innych nośnikach, multimedialne programy szkoleniowe przeznaczone do zamieszczania w sieci wewnętrznej intranet lub w internecie, **35** reklama, reklama z zastosowaniem internetu, prowadzenie interesów osób trzecich, usługi doradztwa i konsultingu, prowadzenie negocjacji, usługi menedżerskie, usługi badania rynku, dostarczanie informacji, organizowanie przetargów, pośrednictwo w zakresie kojarzenia kontrahentów, przedstawicielstwa firm zagranicznych, organizowanie pokazów w celach handlowych i reklamowych, **38** usługi w zakresie intranetu i internetu polegające na przekazywaniu materiałów do nauczania, na wymianie informacji związanych z nauczaniem i poradnictwem w zakresie nauczania, **41** usługi nauczania, w tym nauczania przy wykorzystaniu internetu i intranetu w zakresie studiów licencjackich, studiów wyższych i studiów podyplomowych, publikowanie książek, podręczników, poradnictwo zawodowe, organizowanie specjalistycznych sympozjów szkoleniowych, konferencji i zjazdów naukowych, organizowanie imprez o charakterze artystycznym, sportowym i rekreacyjnym, **42** projektowanie i sporządzanie programów komputerowych, w tym programów multimedialnych i internetowych dla studentów, projektowanie platform szkoleniowych.

(111) **180543** (220) 2005 02 17 (210) 291239
(151) 2006 10 09 (441) 2005 05 30

(732) SEMA TRADE TEXTIL Spółka z o.o., Opopy, PL.

(540) COPA CABANA

(510), (511) **25** obuwie, odzież, odzież dżinsowa, odzieżowe wyroby dziewiarskie.

(111) **180544** (220) 2005 02 17 (210) 291245
(151) 2006 10 09 (441) 2005 05 30

(732) „PROTEOPHARM” Spółka z o.o., Warszawa, PL.

(540) REMINA

(510), (511) **03** kosmetyki.

(111) **180545** (220) 2005 02 17 (210) 291257
(151) 2006 09 20 (441) 2005 05 30

(732) MEDICSOL Spółka z o.o., Toruń, PL.

(540)



Kolor znaku: zielony, czerwony, czarny

(531) 2.9.1, 27.5.1, 29.1.1, 29.1.3, 29.1.8

(510), (511) **09** ciśnieniomierze, menometry, **10** medyczne aparaty i instrumenty, termometry do celów medycznych.

(111) **180546** (220) 2005 02 17 (210) 291258
(151) 2006 09 20 (441) 2005 05 30

(732) MEDICSOL Spółka z o.o., Toruń, PL.

(540)



Kolor znaku: niebieski, szary

(531) 27.5.1, 29.1.12

(510), (511) **09** ciśnieniomierze, menometry, **10** medyczne aparaty i instrumenty, termometry do celów medycznych.

(111) **180547** (220) 2005 02 17 (210) 291259

(151) 2006 09 20 (441) 2005 05 30

(732) BERLIN - CHEMIE AG, Berlin, DE.

(540) XADOS

(510), (511) **05** farmaceutyki, substancje dietetyczne do zastosowania medycznego, **42** badania naukowe i przemysłowe, **44** opieka medyczna, higieniczna oraz w zakresie pielęgnacji urody.

(111) **180548** (220) 2005 02 17 (210) 291281

(151) 2006 10 09 (441) 2005 05 30

(732) Bielenda Kosmetyki Naturalne Spółka z o.o., Cholerzyn, PL.

(540) VANITY

(510), (511) **03** kosmetyki upiększające, kosmetyki pielęgnacyjne, wyroby perfumeryjne i dezodoranty, olejki, środki i preparaty do makijażu i demakijażu, środki czystości, preparaty kosmetyczne do odchudzania, kosmetyki profesjonalne, kosmetyki do stylizacji włosów.

(111) **180549** (220) 2005 02 18 (210) 291348

(151) 2006 10 09 (441) 2005 05 30

(732) EMC Instytut Medyczny Spółka Akcyjna, Wrocław, PL.

(540)



Kolor znaku: biały, niebieski

(531) 3.7.17, 26.11.1, 27.5.1, 29.1.4

(510), (511) **36** prowadzenie agencji pośrednictwa handlu nieruchomości, usługi i doradztwo w sprawach finansowych, leasing finansowy, zarządzanie, administrowanie, wycena, wynajem, kupno, sprzedaż nieruchomości, administrowanie ubezpieczeniami medycznymi i planami opieki zdrowotnej, **41** organizowanie i prowadzenie kursów, konferencji, kongresów, seminariów, sympozjów, szkoleń oraz zjazdów w zakresie ochrony zdrowia i promocji zdrowego stylu życia, nauczanie, prowadzenie klubów zdrowia, organizowanie imprez sportowych i rekreacyjnych, usługi w zakresie publikowania tekstów medycznych, **42** prowadzenie prac badawczo-rozwojowych w dziedzinie nauk medycznych i ochrony zdrowia, **43** usługi związane z podawaniem potraw i napojów, catering, usługi w zakresie prowadzenia barów, restauracji i hoteli, usługi w zakresie domów opieki dla ludzi w podeszłym wieku, **44** usługi medyczne, higieniczne, fizykoterapia, gabinety odnowy biologicznej, prowadzenie szpitali, lecznic, klinik, hospicjów, sanatoriów.

(111) **180550** (220) 2005 02 22 (210) 291468

(151) 2006 10 03 (441) 2005 05 30

(732) Przedsiębiorstwo Wielobranżowe Produkcyjno-Handlowe „LIPRO” Import-Export Z.P.Ch. Roman Lipowicz, Żnin, PL.

(540)



Kolor znaku: biały, czerwony, żółty

(531) 26.1.2, 26.4.2, 27.5.1, 29.1.13

(510), (511) **29** żelatyna do celów spożywczych.

(111) **180551** (220) 2005 02 25 (210) 291626
 (151) 2006 10 02 (441) 2005 05 30
 (732) FABRYKA FARB I LAKIERÓW ŚNIEŻKA S.A., Lubzina, PL.
 (540)



Kolor znaku: biały, granatowy

(531) 26.1.2, 27.5.1, 29.1.4, 29.1.6

(510), (511) **01** kleje przemysłowe, rozpuszczalniki, **02** farby, pokosty, lakiery, **03** środki do czyszczenia i pielęgnacji powierzchni drewnianych i drewnopochodnych oraz ceramiki, szkła i PCV, **17** kit szpachlowy, **19** masy tynkarskie, systemy dociepleń ścian zewnętrznych budynków.

(111) **180552** (220) 2005 02 25 (210) 291634
 (151) 2006 10 03 (441) 2005 05 30
 (732) RUN Polsko-Amerykańska Sp. z o.o., Olsztyn, PL.
 (540) FAGOTKI
 (510), (511) **29** fasolka zielona zawijana w boczek.

(111) **180553** (220) 2005 02 25 (210) 291635
 (151) 2006 10 03 (441) 2005 05 30
 (732) RUN Polsko-Amerykańska Sp. z o.o., Olsztyn, PL.
 (540) SZALUPKI
 (510), (511) **29** faszerowane połówki ziemniaków.

(111) **180554** (220) 2005 02 25 (210) 291639
 (151) 2006 10 02 (441) 2005 05 30
 (732) Firma Cukiernicza „Solidarność - rok założenia 1952”
 Spółka z ograniczoną odpowiedzialnością, Lublin, PL.
 (540)



Kolor znaku: brązowy, kremowy

(531) 2.3.1, 8.1.19, 29.1.6, 29.1.7

(510), (511) **30** wyroby cukiernicze, słodyczne, wyroby czekoladowe, galanteria czekoladowa, czekoladki nadziewane, cukierki, lody.

(111) **180555** (220) 2005 02 25 (210) 291640
 (151) 2006 10 02 (441) 2005 05 30
 (732) Firma Cukiernicza „Solidarność - rok założenia 1952”
 Spółka z ograniczoną odpowiedzialnością, Lublin, PL.
 (540)



Kolor znaku: złoty

(531) 27.5.1, 29.1.2

(510), (511) **30** wyroby cukiernicze, słodyczne, wyroby czekoladowe, galanteria czekoladowa, czekoladki nadziewane, cukierki, lody.

(111) **180556** (220) 2005 02 25 (210) 291641
 (151) 2006 10 02 (441) 2005 05 30
 (732) Firma Cukiernicza „Solidarność - rok założenia 1952”
 Spółka z ograniczoną odpowiedzialnością, Lublin, PL.
 (540)



(531) 1.15.24, 25.7.20

(510), (511) **30** wyroby cukiernicze, słodyczne, wyroby czekoladowe, galanteria czekoladowa, czekoladki nadziewane, cukierki, lody.

(111) **180557** (220) 2005 02 25 (210) 291642
 (151) 2006 10 02 (441) 2005 05 30
 (732) Firma Cukiernicza „Solidarność - rok założenia 1952”
 Spółka z ograniczoną odpowiedzialnością, Lublin, PL.
 (540)



Kolor znaku: biały, brązowy, złoty

(531) 25.7.20, 26.4.2, 29.1.2, 29.1.6, 29.1.7

(510), (511) **30** wyroby cukiernicze, słodyczne, wyroby czekoladowe, galanteria czekoladowa, czekoladki nadziewane, cukierki, lody.

(111) **180558** (220) 2005 02 25 (210) 291657
 (151) 2006 09 29 (441) 2005 05 30
 (732) FROMAGERIES BEL (A French limited company), Paryż, FR.
 (540) CHRUPSER
 (510), (511) **29** mleko i produkty mleczne mianowicie sery.

(111) **180559** (220) 2005 02 28 (210) 291709
 (151) 2006 09 22 (441) 2005 06 13
 (732) BIELEND A Kosmetyki Naturalne Spółka z o.o., Cholerzyn, PL.
 (540) MLECZKO PROSTE JAK DRUT! - PACYFIKATOR
 (510), (511) **03** kosmetyki do pielęgnacji i układania włosów.

(111) **180560** (220) 2005 02 28 (210) 291711
 (151) 2006 09 22 (441) 2005 06 13
 (732) BIELEND A Kosmetyki Naturalne Spółka z o.o., Cholerzyn, PL.
 (540) FLUID BURZA WŁOSÓW! - WICHRZYCIEL
 (510), (511) **03** kosmetyki do pielęgnacji i układania włosów.

(111) **180561** (220) 2005 02 28 (210) 291713
 (151) 2006 09 22 (441) 2005 06 13
 (732) BIELEND A Kosmetyki Naturalne Spółka z o.o., Cholerzyn, PL.
 (540) ŻEL TRYSK I BŁYSK - BŁYSKACZ
 (510), (511) **03** żel do włosów.

(111) **180562** (220) 2005 02 28 (210) 291716
 (151) 2006 10 02 (441) 2005 06 13
 (732) AGROCOMEX Spółka z o.o., Jabłonowo Pomorskie, PL.
 (540) CREMINO
 (510), (511) **29** nabiał, mięso, jadalne oleje, tłuszcze.

(111) **180563** (220) 2005 02 28 (210) 291726
 (151) 2006 10 02 (441) 2005 06 13
 (732) „Polifarb Cieszyn-Wrocław” S.A., Wrocław, PL.
 (540) Domalux Bejca
 (510), (511) **02** farby, lakiery, emalie, pokosty, bejce, koloranty, środki zabezpieczające drewno.

(111) **180564** (220) 2005 02 28 (210) 291727
 (151) 2006 10 02 (441) 2005 06 13
 (732) „Polifarb Cieszyn-Wrocław S.A., Wrocław, PL.
 (540) Drewnochron Więżba
 (510), (511) **02** farby, lakiery, emalie, pokosty, bejce, koloranty, środki zabezpieczające drewno.

(111) **180565** (220) 2005 03 01 (210) 291865
 (151) 2006 09 20 (441) 2005 06 13
 (732) Toruńskie Wodociągi Sp. z o.o., Toruń, PL.

(540)



Kolor znaku: niebieski

(531) 1.15.24, 26.1.1, 26.11.3, 26.11.13, 29.1.4

(510), (511) **39** pobór i rozprowadzanie wody, dystrybucja energii, **40** uzdatnianie wody, usługi sanitarne, odprowadzanie i oczyszczanie ścieków, utylizacja i niszczenie odpadów, segregowanie i przetwarzanie odpadów, wytwarzanie energii, wytwarzanie i przetwarzanie pary wodnej i gorącej wody.

(111) **180566** (220) 2005 03 01 (210) 291866
 (151) 2006 09 20 (441) 2005 06 13
 (732) Toruńskie Wodociągi Sp. z o.o., Toruń, PL.
 (540)



Kolor znaku: niebieski

(531) 1.15.24, 26.1.1, 26.4.1, 26.11.3, 26.11.13, 27.5.1, 29.1.4

(510), (511) **40** pobór i uzdatnianie wody, dystrybucja wody, usługi sanitarne, odprowadzanie i oczyszczanie ścieków, utylizacja i niszczenie odpadów, segregowanie i przetwarzanie odpadów, wytwarzanie i dystrybucja energii, wytwarzanie i przetwarzanie pary wodnej i gorącej wody.

(111) **180567** (220) 2005 03 01 (210) 291888
 (151) 2006 09 20 (441) 2005 06 13
 (732) BERLIN-CHEMIE AG, Berlin, DE.
 (540) OLTAR

(510), (511) **05** farmaceutyki, substancje dietetyczne do zastosowania medycznego, **42** badania naukowe i przemysłowe, **44** opieka medyczna, higieniczna oraz w zakresie pielęgnacji urody.

(111) **180568** (220) 2005 03 01 (210) 291890
 (151) 2006 09 20 (441) 2005 06 13
 (732) Sherwood Services AG, Schaffhausen, CH.
 (540) PRORE

(510), (511) **10** urządzenia elektrochirurgiczne, w tym pióra elektrochirurgiczne oraz elektrody zwrotne pacjenta.

(111) **180569** (220) 2005 03 02 (210) 291898
 (151) 2006 09 20 (441) 2005 06 13
 (732) WYDAWNICTWO MAREK ROŻAK Sp. z o.o., Straszyn, PL.
 (540)



Kolor znaku: granatowy, żółty, czerwony

(531) 20.7.1, 26.4.1, 27.5.1, 29.1.13

(510), (511) **09** dyski magnetyczne kompaktowe, dyski magnetyczne kompaktowe, dyski nagrane dźwiękiem, dyski optyczne, dyskietki, kasety wideo, taśmy wideo, **16** afisze, atlasy, broszury, czasopisma, periodyki, wyroby introligatorskie, książki, gazety, mapy, materiały do nauczania, artykuły papiernicze, plakaty, podręczniki,

programy komputerowe software ładowny, zeszyty, **41** edukacja, informacja o edukacji, publikowanie książek, obsługa publikacji elektronicznych on-line, publikacja elektroniczna on-line książek i periodyków, publikowanie książek, publikowanie tekstów innych niż teksty reklamowe, kursy, organizowanie i prowadzenie szkoleń i kursów i sympozjów.

(111) **180570** (220) 2005 03 02 (210) 291903
 (151) 2006 09 20 (441) 2005 06 13
 (732) WYDAWNICTWO MAREK ROŻAK Sp. z o.o., Straszyn, PL.
 (540)



Kolor znaku: czerwony, szary

(531) 26.4.1, 27.5.1, 29.1.1, 29.1.6

(510), (511) **09** dyski magnetyczne kompaktowe, dyski nagrane dźwiękiem, dyski optyczne, dyskietki, kasety wideo, taśmy wideo, **16** afisze, atlasy, broszury, czasopisma, periodyki, wyroby introligatorskie, książki, gazety, mapy, materiały do nauczania, artykuły piśmiennicze, plakaty, podręczniki, programy komputerowe, software ładowny, zeszyty, **41** edukacja, informacja o edukacji, publikowanie książek, obsługa publikacji elektronicznych on-line, publikacja elektroniczna on-line książek i periodyków, publikowanie książek, publikowanie tekstów innych niż teksty reklamowe, kursy, organizowanie i prowadzenie szkoleń i kursów i sympozjów.

(111) **180571** (220) 2005 03 02 (210) 291904
 (151) 2006 09 20 (441) 2005 06 13
 (732) WYDAWNICTWO MAREK ROŻAK Sp. z o.o., Straszyn, PL.
 (540)



Kolor znaku: czerwony

(531) 26.4.1, 27.5.1, 29.1.1

(510), (511) **09** dyski magnetyczne kompaktowe, dyski magnetyczne kompaktowe, dyski nagrane dźwiękiem, dyski optyczne, dyskietki, kasety wideo, taśmy wideo, **16** afisze, atlasy, broszury, czasopisma, periodyki, wyroby introligatorskie, książki, gazety, mapy, materiały do nauczania, artykuły papiernicze, plakaty, podręczniki, programy komputerowe software ładowny, zeszyty, **41** edukacja, informacja o edukacji, publikowanie książek, obsługa publikacji elektronicznych on-line, publikacja elektroniczna on-line książek i periodyków, publikowanie książek, publikowanie tekstów innych niż teksty reklamowe, kursy, organizowanie i prowadzenie szkoleń i kursów i sympozjów.

(111) **180572** (220) 2005 03 02 (210) 291924
 (151) 2006 09 18 (441) 2005 06 13
 (732) Chevron Corporation a state of Delaware U.S.A. corporation, San Ramon, US.
 (540) TECHRON

(510), (511) **04** ropa naftowa, benzyna, spirytus silnikowy, benzyna ciężka, smary, oleje i tłuszcze przemysłowe, smary ropopochodne, olej napędowy, paliwo olejowe, olej opałowy do pieców przemysłowych, parafina, olej opałowy, oleje oświetleniowe, oleje do celów przemysłowych stosowane w budowie, pokrywaniu i brukowaniu dróg, nafta.

(111) **180573** (220) 2005 03 03 (210) 291962
 (151) 2006 09 18 (441) 2005 06 13
 (732) CASTORAMA POLSKA Spółka z o.o., Warszawa, PL.

(540)



Kolor znaku: biały, niebieski

(531) 14.7.23, 26.11.12, 27.5.1, 29.1.4

(510), (511) **01** kleje przemysłowe, kleje do płytek ceramicznych, kleje do tapet, preparaty do gruntowania podłoża, lepiszcza, lepiki, lepy, gładzie i masy wyrównujące podłoża, preparaty wodoszczelne stosowane w murarstwie, spoiwa i fugi stosowane w budownictwie, **02** farby dla budownictwa, spoiwa do farb, farby bakteriobójcze, farby ognioodporne, zagęszczacze do farb, **17** izolacyjne farby i lakiery, materiały izolacyjne w postaci sypkiej, pianki i taśm, zaprawy izolacyjne, materiały uszczelniające, **19** zaprawy, szpachlówki, wylewki cementowe, gipsowe, izolacyjne szkło dla budownictwa.

(111) **180574** (220) 2005 03 04 (210) 292015

(151) 2006 10 04 (441) 2005 06 13

(732) „Polifarb Cieszyn-Wrocław” Spółka Akcyjna, Wrocław, PL.

(540) Drewnochron Impregnat Barwiący

(510), (511) **02** farby, lakiery, emalie, pokosty, bejce, koloranty, środki zabezpieczające drewno.

(111) **180575** (220) 2005 03 04 (210) 292020

(151) 2006 09 21 (441) 2005 06 13

(732) British American Tobacco (Brands) Limited, Londyn, GB.

(540)

In>Pack

(531) 24.17.1, 27.5.1

(510), (511) **34** papierosy, tytoń, wyroby tytoniowe, artykuły dla palących, zapalniczki, zapalki.

(111) **180576** (220) 2005 03 07 (210) 292090

(151) 2006 10 16 (441) 2005 06 13

(732) „Oxford Educational” Sp. z o.o., Słupsk, PL.

(540)

EGIPT

BOGOWIE I FARAONOWIE

Kolor znaku: złoty, biały

(531) 27.5.1, 29.1.2

(510), (511) **16** książki, czasopisma.(111) **180577** (220) 2005 03 07 (210) 292140

(151) 2006 10 04 (441) 2005 06 13

(732) „Ziaja Ltd” Zakład Produkcji Leków Sp. z o.o., Gdańsk, PL.

(540) ZIAJA UKOJENIE SKÓRY

(510), (511) **03** produkty kosmetyczne, środki do mycia i pielęgnacji włosów, szampony, odżywki, lotony, farby do włosów, środki do pielęgnacji i ochrony skóry, kremy, balsamy, żele, mlecza, emulsje, peelingi, toniki, maseczki, płyny regeneracyjne, preparaty kosmetyczne do i po opalaniu, środki do mycia, mydła, żele, preparaty do kąpieli, preparaty do higieny intymnej, preparaty do golenia, przed i po goleniu, wody toaletowe, wody kolońskie, olejki eteryczne, olejki do masażu, antyperspiranty, dezodoranty osobiste, środki do czyszczenia zębów i pielęgnacji jamy ustnej, chusteczki nasączone płynami kosmetycznymi, środki toaletowe, **05** produkty farmaceutyczne, produkty kosmetyczne o działaniu leczniczym, lecznicze środki do mycia i pielęgnacji włosów, preparaty przeciwgrzybiczne, preparaty

antybakteryjne, produkty higieniczne, środki sanitarne stosowane w lecznictwie i higienie osobistej, środki dezynfekcyjne.

(111) **180578** (220) 2005 03 08 (210) 292142

(151) 2006 10 04 (441) 2005 06 13

(732) MODATEX Sp. z o.o., Babiczki, PL.

(540) ST. QUENTIN

(510), (511) **25** odzież, **40** krawiectwo.(111) **180579** (220) 2005 03 09 (210) 292202

(151) 2006 09 29 (441) 2005 06 13

(732) Grupa Żywiec S.A., Żywiec, PL.

(540) WARKA TAK SMAKUJE PIWO

(510), (511) **06** puszki metalowe do napojów, **16** podkładki pod szklanki z papieru lub z tektury, plakaty, tablice reklamowe z papieru lub z tektury, materiały z papieru i z tektury do pakownia, **21** wyroby szklane, porcelanowe i ceramiczne nie ujęte w innych klasach, włączając szklanki, kufle i kieliszki, **25** odzież, włączając t-shirty, nakrycia głowy, włączając czapki i daszki przeciwsłoneczne, **32** piwo i piwo bezalkoholowe, **35** działalność reklamowa i promocyjna, informacja reklamowa i promocyjna, **41** organizowanie imprez rozrywkowych, kulturalnych, sportowych, informacja o w/w imprezach.

(111) **180580** (220) 2005 03 09 (210) 292206

(151) 2006 09 29 (441) 2005 06 13

(732) XL USA, LLC, Wilmington, US.

(540) XL PurEnergy

(510), (511) **32** napoje energetyczne.(111) **180581** (220) 2003 09 30 (210) 270562

(151) 2006 08 17 (441) 2004 04 05

(732) WIRTUALNA INTERNETOWA AKADEMIA BIZNESU

Spółka z o.o., Konstancin-Jeziorna, PL.

(540)



Kolor znaku: szary, granatowy, niebieski, biały

(531) 26.4.3, 26.4.16, 27.5.1, 29.1.4, 29.1.6

(510), (511) **09** multimedialne programy szkoleniowe zapisane na CD lub na innych nośnikach, multimedialne programy szkoleniowe przeznaczone do zamieszczania w sieci wewnętrznej intranet lub w internecie, **35** reklama, reklama z zastosowaniem internetu, prowadzenie interesów osób trzecich, usługi doradztwa i konsultingu, prowadzenie negocjacji, usługi menedżerskie, usługi badania rynku, dostarczanie informacji, organizowanie przetargów, pośrednictwo w zakresie kojarzenia kontrahentów, przedstawicielstwa firm zagranicznych, organizowanie pokazów w celach handlowych i reklamowych, **38** usługi w zakresie intranetu i internetu polegające na przekazywaniu materiałów do nauczania, na wymianie informacji związanych z nauczaniem i poradnictwem w zakresie nauczania, **41** usługi nauczania, w tym nauczania przy wykorzystaniu internetu i intranetu w zakresie studiów licencjackich, studiów wyższych i studiów podyplomowych, publikowanie książek, podręczników, poradnictwo zawodowe, organizowanie specjalistycznych sympozjów szkoleniowych, konferencji i zjazdów naukowych, organizowanie imprez o charakterze artystycznym, sportowym i rekreacyjnym, **42** projektowanie i sporządzanie programów komputerowych, w tym programów multimedialnych i internetowych dla studentów, projektowanie platform szkoleniowych.

(111) **180582** (220) 2003 09 30 (210) 270565

(151) 2006 08 31 (441) 2004 04 05

(732) Leszek Nojszewski, Warszawa, PL.

(540)



(531) 1.1.1, 3.7.3, 26.1.4, 27.5.1

(510), (511) **16** materiały piśmienne, kalendarze, notesy, wizytowniki, teczki, okładki, obwoluty, oprawy, indeksy, skorowidze, skoroszyty, segregatory, zakładki, naklejki, kasetki, pudełka, etui, podstawki, akcesoria do stempli, blankiety, kalki, karty, listowniki, ramki do obrazów i fotografii, przybory szkolne, w tym: ekierki, linijki, pióra, ołówki, kredki, gumki, temperówki, piórniki, zeszyty, bloki, zestawy i kombinacje tych towarów, **18** tornistry, plecaki skórzane i z imitacji skóry: teczki, aktówki, okładki, obwoluty, portfele, torby, notesy, wizytowniki, kalendarze, ich zestawy i kombinacje.

(111) **180583** (220) 2003 09 30 (210) 270579
 (151) 2006 08 23 (441) 2004 04 05
 (732) „RYTM-L” Spółka z o.o., Tychy, PL.
 (540)



Kolor znaku: niebieski, żółty

(531) 26.1.2, 27.5.1, 29.1.12

(510), (511) **01** produkty chemiczne przeznaczone dla przemysłu, prac badawczych, fotografii, rolnictwa, ogrodnictwa i leśnictwa w aerozolu, produkty chemiczne do konserwowania żywności w aerozolu, kleje dla przemysłu w aerozolu nie zawarte w innych klasach, **02** farby, lakiery, środki zapobiegające korozji i zabezpieczające drewno w aerozolu, **03** środki do czyszczenia, polerowania, szorowania i ścierania w aerozolu, środki perfumeryjne, dezodoranty, kosmetyki w aerozolu, odświeżacze do ust w aerozolu, **04** mieszaniny pochłaniające kurz, nawilżające i wiążące w aerozolu, oleje i smary w aerozolu, **05** środki farmaceutyczne i weterynaryjne w aerozolu, dezodoranty inne niż osobiste, środki odkażające, środki do zwalczania owadów i robactwa, fungicydy i herbicydy w aerozolu, **17** materiały wypełniające, uszczelniające, izolacyjne w aerozolu, **19** niemetalowe materiały budowlane w aerozolu, **39** pakowanie, konfekcjonowanie produktów na zlecenie osób trzecich.

(111) **180584** (220) 2003 10 01 (210) 270583
 (151) 2006 08 30 (441) 2004 04 05
 (732) LECHAR Spółka z ograniczoną odpowiedzialnością, Warszawa, PL.
 (540)



(531) 27.5.1

(510), (511) **06** zawory metalowe, złączki metalowe, **17** złączki niemetalowe, **19** rury niemetalowe, **20** zawory niemetalowe.

(111) **180585** (220) 2003 10 01 (210) 270611
 (151) 2006 08 04 (441) 2004 04 05
 (732) Marius Olech, Gdańsk, PL.
 (540) trotyl

(510), (511) **03** kosmetyki zawarte w tej klasie, wyroby perfumeryjne, aromaty do napojów, preparaty kosmetyczne i higieniczne zawarte w tej klasie, środki i surowce do wyrobu kosmetyków i wyrobów

perfumeryjnych zawarte w tej klasie, preparaty do kąpieli, preparaty i środki do golenia i depilacji zawarte w tej klasie, preparaty do czyszczenia, preparaty i środki do prania, środki i mieszaniny zapachowe zawarte w tej klasie, mydła, preparaty do opalania, środki do mycia zębów, pasty do butów, obuwia i skóry, pasty do podłóg, przybory toaletowe, pozostałe towary zawarte w tej klasie, **25** odzież, ubrania, obuwie, nakrycia głowy, bielizna, wyroby pończosznice, chusty, szale i szaliki, rękawiczki, futra, stroje kąpielowe, krawaty i muszki, paski, szelki, pozostałe towary zawarte w tej klasie, **32** napoje bezalkoholowe, napoje energetyczne, piwo, wody pitne, **33** napoje alkoholowe, wino, wódka, likiery, brandy, whisky, gin, szampan, ekstrakty alkoholowe, aperitify, nalewki alkoholowe, koktajle alkoholowe, miody pitne, owoce w alkoholu, rum, sake, napoje alkoholowe wspomagające trawienie, spirytus konsumpcyjny.

(111) **180586** (220) 2003 10 01 (210) 270617
 (151) 2006 08 04 (441) 2004 04 05
 (732) „ABC KUCHNI” Spółka z o.o., Suchy Las, PL.
 (540)



Kolor znaku: granatowy, pomarańczowy, biały

(531) 26.1.2, 27.5.1, 29.1.1, 29.1.4

(510), (511) **41** organizowanie imprez, przyjęć, balów, **43** usługi cateringowe.

(111) **180587** (220) 2003 10 01 (210) 270618
 (151) 2006 08 04 (441) 2004 04 05
 (732) „GEOTIM” Spółka z o.o., Warszawa, PL.
 (540) GEOTIM

(510), (511) **06** wyroby z drutu, kosze metalowe, kosze siatkowe metalowe do umacniania gruntu, kotwy metalowe gruntowe, **37** umacnianie nasypów, skarp i zboczy.

(111) **180588** (220) 2003 10 03 (210) 270716
 (151) 2006 08 02 (441) 2004 04 05
 (732) Omikron Piotr Wcisło, Warszawa, PL.
 (540) PROSTO.
 (510), (511) **25** odzież.

(111) **180589** (220) 2003 10 03 (210) 270730
 (151) 2006 08 02 (441) 2004 04 05
 (732) Przedsiębiorstwo Wielobranżowe QUATTRO Grabara, Janik Spółka jawna, Praszczki, PL.
 (540)



(531) 24.13.25, 27.5.1

(510), (511) **25** obuwie z tworzyw naturalnych i sztucznych.

(111) **180590** (220) 2003 10 06 (210) 270737
 (151) 2006 08 02 (441) 2004 04 19
 (732) Chemmot Ewa & Jerzy Kumorek Spółka jawna, Kraków, PL.
 (540) DECO COLOR

(510), (511) **01** środki chemiczne dla przemysłu, kleje przeznaczone dla przemysłu, żywice syntetyczne w stanie surowym, **02** farby, pokosty, lakiery, emalie, barwniki, zaprawy farbiarskie, żywice naturalne, środki zapobiegające korozji i zabezpieczające drewno, **39** transport, pakowanie i składowanie towarów.

(111) **180591** (220) 2003 10 06 (210) 270752
 (151) 2006 08 02 (441) 2004 04 19
 (732) CHEMMOT Ewa & Jerzy Kumorek Spółka jawna, Kraków, PL.
 (540)



Kolor znaku: czarny, biały, żółty

(531) 27.5.1, 29.1.12

(510), (511) **01** środki chemiczne dla przemysłu, kleje przeznaczone dla przemysłu, żywice syntetyczne w stanie surowym, **02** farby, pokosty, lakiery, emalie, barwniki, zaprawy farbiarskie, żywice naturalne, środki zapobiegające korozji i zabezpieczające drewno, **39** transport, pakowanie i składowanie towarów.

(111) **180592** (220) 2003 10 06 (210) 270753
 (151) 2006 08 23 (441) 2004 04 19
 (732) Perfect Clean Sp. z o.o., Warszawa, PL.
 (540)



Kolor znaku: biały, niebiesko-turkusowy, brązowy

(531) 26.11.1, 27.5.1, 29.1.13

(510), (511) **37** czyszczenie odzieży, naprawa odzieży, pranie, pranie bielizny pościelowej, pranie na sucho, prasowanie bielizny, prasowanie parowe odzieży, konserwacja, czyszczenie i naprawy skór, konserwacja, czyszczenie i naprawy futer, **40** barwienie skór, barwienie futer, nabłyszczanie futer.

(111) **180593** (220) 2003 10 06 (210) 270754
 (151) 2006 08 23 (441) 2004 04 19
 (732) Wytwórnia Pomp Hydraulicznych Sp. z o.o., Wrocław, PL.
 (540)

PZ 2

(531) 27.1.1, 27.5.1

(510), (511) **07** pompy hydrauliczne, **12** części składowe do pojazdów zawarte w klasie 12, **37** usługi w zakresie napraw pomp.

(111) **180594** (220) 2003 10 06 (210) 270755
 (151) 2006 08 23 (441) 2004 04 19
 (732) Perfect Clean Sp. z o.o., Warszawa, PL.
 (540)



Kolor znaku: ciemnoturkusowy, ciemnoniebieski, brązowy, biały

(531) 1.17.11, 27.5.1, 29.1.13

(510), (511) **37** czyszczenie odzieży, naprawa odzieży, pranie, pranie bielizny pościelowej, pranie na sucho, prasowanie bielizny, prasowanie parowe odzieży, konserwacja, czyszczenie i naprawa skór, konserwacja, czyszczenia i naprawa futer, **40** barwienie skór, barwienie futer, nabłyszczanie futer.

(111) **180595** (220) 2003 10 06 (210) 270756
 (151) 2006 08 23 (441) 2004 04 19
 (732) Wytwórnia Pomp Hydraulicznych Sp. z o.o., Wrocław, PL.
 (540)

PZ 3

(531) 27.1.1, 27.5.1

(510), (511) **07** pompy hydrauliczne, **12** części składowe do pojazdów zawarte w klasie 12, **37** usługi w zakresie napraw pomp.

(111) **180596** (220) 2003 10 06 (210) 270758
 (151) 2006 08 09 (441) 2004 04 19
 (732) Wytwórnia Pomp Hydraulicznych Sp. z o.o., Wrocław, PL.
 (540)

PZ 4

(531) 27.1.1, 27.5.1

(510), (511) **07** pompy hydrauliczne, **12** części składowe do pojazdów zawarte w klasie 12, **37** usługi w zakresie napraw pomp.

(111) **180597** (220) 2003 10 06 (210) 270799
 (151) 2006 08 09 (441) 2004 04 19
 (732) Przedsiębiorstwo Prod.-Handl.-Usługowe „SPORTUS”
 Eugeniusz Szordykowski, Lubawa, PL.
 (540)



Kolor znaku: niebieski, czerwony

(531) 26.1.1, 27.5.1, 29.1.12

(510), (511) **12** pojazdy rowerowe czterokołowe, **37** usługi auto - blacharskie, zabezpieczenie pojazdów przed korozją, lakierowanie, czyszczenie, mycie, smarowanie i polerowanie pojazdów.

(111) **180598** (220) 2003 10 03 (210) 270808
 (151) 2006 08 17 (441) 2004 04 05
 (732) MDM - DRUK Magdalena Kowalczyk, Monika Sierpińska,
 Monika Kowalczyk Spółka Jawna, Poznań, PL.
 (540)



(531) 26.11.3, 27.5.1

(510), (511) **40** usługi w zakresie drukowania, złożenia, tłoczenia, sztańcowania.

(111) **180599** (220) 2003 10 07 (210) 270853
 (151) 2006 08 30 (441) 2004 04 19
 (732) „EURO-ZOO” Spółka z o.o., Warszawa, PL.
 (540)



Kolor znaku: szary, czarny

(531) 27.5.1, 29.1.12

(510), (511) **01** nawozy sztuczne i naturalne stosowane w hodowli flory i zwierząt akwariowych, **03** kosmetyki dla zwierząt, środki do czyszczenia akwariów i terrariów, piasek do terrariów, **05** preparaty do dezynfekcji akwariów i terrariów, leki dla zwierząt, preparaty farmaceutyczne

i leki stosowane w hodowli zwierząt, **11** urządzenia ogrzewające do terrariów i akwariów, **16** akwaria i terraria, **19** piasek do terrariów, **21** poidła, miseczki i karmidła dla zwierząt, **31** pokarmy i dodatki żywieniowe dla zwierząt, zwierzęta żywe, ściółka dla zwierząt.

(111) **180600** (220) 2003 10 09 (210) 270993
(151) 2006 08 30 (441) 2004 04 19
(732) Bültel International (Poland) Spółka z o.o., Łódź, PL.
(540)



Kolor znaku: beżowy, biały, ciemnobrązowy, czarny
(531) 24.17.1, 27.5.1, 29.1.13

(510), (511) **18** aktówki, kufry, laski, parasole, pasy i paski skórzane, skóry, plecaki, portfele, portmonetki, sakiewki, smycze, teczki, torby, torebki, tornistry, walizki, **25** apaszki, szaliki, buty, bluzy, kamizelki, kombinezony, konfekcja odzieżowa, koszule, krawaty, marynarki, nakrycia głowy, palta, paski, peleryny, płaszcze, swetry, rękawiczki, sandały, spodnie, pulowery, szelki, szlafroki, ubrania, wyroby dziewiarskie.

(111) **180601** (220) 2003 10 09 (210) 270994
(151) 2006 08 30 (441) 2004 04 19
(732) Bültel International (Poland) Spółka z o.o., Łódź, PL.
(540)



Kolor znaku: czerwony, niebieski, biały
(531) 1.17.12, 25.5.1, 26.13.25, 27.5.1, 29.1.12

(510), (511) **18** aktówki, kufry, laski, parasole, pasy i paski skórzane, skóry, plecaki, portfele, portmonetki, sakiewki, smycze, teczki, torby, torebki, tornistry, walizki, **25** apaszki, szaliki, buty, bluzy, kamizelki, kombinezony, konfekcja odzieżowa, koszule, krawaty, marynarki, nakrycia głowy, palta, paski, peleryny, płaszcze, swetry, rękawiczki, sandały, spodnie, pulowery, szelki, szlafroki, ubrania, wyroby dziewiarskie.

(111) **180602** (220) 2003 10 09 (210) 270999
(151) 2006 08 18 (441) 2004 04 19
(732) Zakład Przemysłowo-Handlowy „ARGO” Sp. z o.o., Łańcut, PL.
(540)



Kolor znaku: zielony, czerwony, różowy, biały, niebieski, granatowy, malinowy, żółty, czarny, fioletowy, jeżynowy
(531) 5.7.8, 5.7.12, 5.7.21, 26.1.1, 27.5.1, 29.1.15

(510), (511) **30** cukierki, lizaki, **35** zgrupowanie na rzecz osób trzecich różnych towarów obejmujących lizaki i wyroby cukiernicze pozwalające nabywcy wygodnie je oglądać i kupować w sklepach oraz na stronie internetowej.

(111) **180603** (220) 2003 10 13 (210) 271112
(151) 2006 08 18 (441) 2004 04 19
(732) Bültel International (Poland) Sp. z o.o., Łódź, PL.
(540)



Kolor znaku: biały, niebieski

(531) 26.1.2, 27.5.1, 29.1.4

(510), (511) **18** aktówki, kufry, laski, parasole, pasy i paski skórzane, skóry, plecaki, portfele, portmonetki, sakiewki, smycze, teczki, torby, torebki, tornistry, walizki, **25** apaszki, szaliki, buty, bluzy, kamizelki, kombinezony, konfekcja odzieżowa, koszule, krawaty, marynarki, nakrycia głowy, palta, paski, peleryny, płaszcze, swetry, rękawiczki, sandały, spodnie, pulowery, szelki, szlafroki, ubrania, wyroby dziewiarskie.

(111) **180604** (220) 2003 10 13 (210) 271127
(151) 2006 08 23 (441) 2004 04 19
(732) UNIDOM P.H. Renata Urbaś, Żywiec, PL.
(540)



Kolor znaku: czarny, czerwony, niebieski

(531) 7.3.11, 26.13.25, 27.5.1, 29.1.13

(510), (511) **11** armatura i urządzenia sanitarne, urządzenia sanitarne do łazienek, armatura do urządzeń oraz instalacji wodnych, gazowych lub olejowych, aparatura, urządzenia oraz instalacje do klimatyzacji i wentylacji, bojler, grzejniki do centralnego ogrzewania, kabiny natryskowe, kotły grzewcze, kolektory słoneczne, piece, piece kuchenne, pompy ciepłe, podgrzewacze wody, urządzenia do ogrzewania na paliwo stałe, płynne lub gazowe, wymienniki ciepła, **35** zgrupowanie na rzecz osób trzecich różnych towarów (z wyłączeniem ich transportu) pozwalające nabywcy wygodnie je oglądać i kupować w sklepach branży budowlanej z materiałami budowlanymi metalowymi, materiałami budowlanymi niemetalowymi, płytkami ceramicznymi, urządzeniami w zakresie techniki grzewczej, sanitarnej, gazowej, klimatyzacji, wentylacji, chłodnictwa i pomp oraz u hurtownika w branży budowlanej z materiałami budowlanymi metalowymi, materiałami budowlanymi niemetalowymi, płytkami ceramicznymi, urządzeniami w zakresie techniki grzewczej, sanitarnej, gazowej, klimatyzacji, wentylacji, chłodnictwa i pomp.

(111) **180605** (220) 2003 10 13 (210) 271172
(151) 2006 08 04 (441) 2004 04 19
(732) Wytwórnia Klejów i Zapraw Budowlanych ATLAS Grzelak i wspólnicy spółka jawna, Łódź, PL.
(540) ATLAS SILKON

(510), (511) **01** surowce mineralne, produkty chemiczne stosowane w przemyśle, kleje i zaprawy klejowe, **02** pokrywające powierzchnie dekoracyjne i ochronne kompozycje trwałe lub tymczasowe, podkłady, szpachlówki, powłoki gruntowe, środki zabezpieczające mury i inne materiały przed niszczeniem, wszystkie w formie preparatów proszkowych, płynnych, półpłynnych i rozpylanych oraz rozcieńczalniki do powyższych związków i preparatów, **17** masy uszczelniające i hydroizolujące, preparaty płynne, półpłynne i w postaci proszku do rozprowadzenia cieczą, przeznaczone do uzyskiwania powłok uszczelniających i hydroizolujących w budownictwie, zaprawy izolujące, **19** materiały budowlane niemetalowe, elementy budowlane i półfabrykaty zawierające gips, gips, zaprawy gipsowe, zaprawy budowlane, niemetalowe elementy konstrukcyjne do systemów suchej zabudowy.

(111) **180606** (220) 2003 10 17 (210) 271327
 (151) 2006 08 30 (441) 2004 04 19
 (732) Przedsiębiorstwo Produkcyjno-Handlowo-Usługowe
 „WITKOWSKI” Leszek Witkowski, Piastów, PL.
 (540)



Kolor znaku: żółty

(531) 26.4.1, 26.4.5, 27.5.1, 29.1.2

(510), (511) **06** drzwi metalowe przeciwpożarowe, drzwi metalowe dymoszczelne, drzwi metalowe akustyczne, drzwi metalowe akustyczne, klapy metalowe przeciwpożarowe stropowe i ścienne, ścianki metalowe przeciwpożarowe, bramy metalowe przeciwpożarowe rozwierne, przesuwne i rozsuwane, podnoszone, rolowane oraz segmentowe, akcesoria do drzwi i bram przeciwpożarowych zawarte w tej klasie, klapy i świetliki dachowe metalowe, metalowa ślusarka drzwiowa i okienna, kratki wentylacyjne metalowe, **09** systemy sterowania do drzwi i bram, **17** uszczelki przeciwpożarowe, **19** drzwi przeciwpożarowe i antywłamaniowe drewniane i drewnopodobne, ścianki przeciwpożarowe drewniane, szkło ognioodporne, stolarka drzwiowa i okienna drewniana, **37** usługi montażowo-budowlane.

(111) **180607** (220) 2003 10 17 (210) 271328
 (151) 2006 08 30 (441) 2004 04 19
 (732) Przedsiębiorstwo Produkcyjno-Handlowo-Usługowe
 „WITKOWSKI” Leszek Witkowski, Piastów, PL.
 (540)



Kolor znaku: żółty, czarny

(531) 25.5.2, 27.5.1, 29.1.12

(510), (511) **06** drzwi metalowe przeciwpożarowe, drzwi metalowe dymoszczelne, drzwi metalowe akustyczne, drzwi metalowe akustyczne, klapy metalowe przeciwpożarowe stropowe i ścienne, ścianki metalowe przeciwpożarowe, bramy metalowe przeciwpożarowe rozwierne, przesuwne i rozsuwane, podnoszone, rolowane oraz segmentowe, akcesoria do drzwi i bram przeciwpożarowych zawarte w tej klasie, klapy i świetliki dachowe metalowe, metalowa ślusarka drzwiowa i okienna, kratki wentylacyjne metalowe, **09** systemy sterowania do drzwi i bram, **17** uszczelki przeciwpożarowe, **19** drzwi przeciwpożarowe i antywłamaniowe drewniane i drewnopodobne, ścianki przeciwpożarowe drewniane, szkło ognioodporne, stolarka drzwiowa i okienna drewniana, **37** usługi montażowo-budowlane.

(111) **180608** (220) 2003 10 21 (210) 271510
 (151) 2006 08 23 (441) 2004 04 19
 (732) Medicover Holdings N.V., Curaçao, AN.
 (540) SYNEVO

(510), (511) **42** usługi naukowo-badawcze, w tym badania bakteriologiczne obejmujące badania kliniczne, analizy i badania chemiczne, w tym usługi analityczne dotyczące medycyny, preparatów farmaceutycznych i biochemii, badania biologiczne, **44** usługi medyczne, w tym medyczne usługi diagnostyczne.

(111) **180609** (220) 2003 10 23 (210) 271577
 (151) 2006 08 03 (441) 2004 04 19
 (732) Krajowe Stowarzyszenie Organizacji Promocji
 Przedsiębiorstw i Firm „Konsorcjum Handlowe - ODRA PAK”,
 Zielona Góra, PL.

(540)



Kolor znaku: biały, niebieski, błękitny, niebiesko-zielony

(531) 26.4.1, 27.5.1, 29.1.4

(510), (511) **06** obróbka materiałowa drewna, stolarstwo, ciesielstwo, **16** papier, tektura i wyroby z tych materiałów do pakowania, materiały z tworzyw sztucznych do pakowania (nie ujęte w innych klasach), opakowania z tworzyw sztucznych, papieru, kartonu i mas papierowych, folie do pakowania, opakowania do butelek z tektury lub papieru, pojemniki, pudła, pudełka kartonowe lub papierowe, rury tekturowe, folia z tworzywa sztucznego do pakowania, folie termokurczliwe, folie z tworzyw sztucznych z pęcherzykami powietrza do pakowania lub zabezpieczenia w transporcie, błony z tworzyw sztucznych do paletyzacji, torby, torebki, koperty, woreczki, rożki do pakowania z papieru lub tworzyw sztucznych, torby na śmieci z papieru lub tworzyw sztucznych, taśmy papierowe, taśmy samoprzylepne do celów papierniczych, ręczniki papierowe, papier i serwetki papierowe toaletowe, **17** materiały do wypychania, wypełniania, wyściełające z gumy lub tworzyw sztucznych, torby, koperty, woreczki z gumy do pakowania, **20** wyroby z tworzyw sztucznych przeznaczone do pakowania i transportowania, w szczególności kosze, palety, pojemniki, pudełka, skrzynie (paki), palety niemetalowe, dozowniki stałe niemetalowe, **21** butelki szklane (pojemniki), dozowniki mydła, papieru toaletowego, kosze, kubki, kubły z papieru lub z tworzyw sztucznych, termosy, torby izotermiczne, **22** liny, sznury, brezenty, worki, torby, torebki (nie ujęte w innych klasach) do pakowania i transportu, **35** usługi reklamowe: opracowywanie i prowadzenie kampanii reklamowych i promocyjnych, dystrybucja drukowanych materiałów reklamowych, próbek i wzorów towarów, rozpowszechnianie ogłoszeń reklamowych, kreowanie wizerunku rynkowego firm branży opakowaniowej, opracowywanie nazw, znaków firm, wyrobów, sloganów reklamowych oraz rynkowych wyróżników firm, prowadzenie badań rynku i opinii publicznej, prowadzenie działalności marketingowej, organizowanie kompleksowych akcji promocyjnych i reklamowych nowych wyrobów ze szczególnym wskazaniem na wyroby ekologiczne, świadczenie usług w zakresie wystawiennictwa, w tym rezerwacja, projektowanie i zabudowa stoisk targowych oraz promocyjnych, prowadzenie agencji importowo - eksportowej, usługi pośrednictwa handlowego na rzecz firm krajowych i zagranicznych w zakresie materiałów i wyrobów opakowaniowych, doradztwo ekonomiczno - finansowe, obsługa rachunkowo - księgową, ekspertyzy opłacalności, analiza kosztów i opłacalności przedsięwzięć gospodarczych, doradztwo specjalistyczne dla firm, informacja handlowa, wycena działalności gospodarczej, pomoc w zarządzaniu przedsiębiorstwami handlowymi i przemysłowymi, zarządzanie konsorcjum firm branży opakowaniowej, zarządzanie przedsięwzięciami gospodarczymi na zlecenie osób trzecich, doradztwo w zakresie organizowania i prowadzenia działalności gospodarczej, zgrupowanie na rzecz osób trzecich różnych towarów pozwalające nabywcy wygodnie je oglądać i kupować w hurtowniach i wielobranżowej sprzedaży detalicznej z artykułami opakowaniowymi, chemią gospodarczą, artykułami gospodarstwa domowego i artykułami papierniczymi, pośrednictwo pracy, rekrutacja personelu, wynajem urządzeń i wyposażenia biurowego, **36** prowadzenie działalności inwestycyjnej, finansowanie inwestycji, organizowanie i obsługa inwestycji kapitałowych, usługi związane z finansowaniem inwestycji budowlanych, inicjowanie, współdziałanie i koordynacja przedsięwzięć na rzecz pozyskiwania środków finansowych z organizacji krajowych i międzynarodowych, usługi transakcji finansowych, usługi cesji i kompensat, usługi obrotu wierzytelnościami we własnym imieniu i na zlecenie, doradztwo finansowe i usługi finansowe nie wymienione w innych klasach, **39** usługi transportowe, usługi w zakresie składowania i dostarczania ładunków, usługi w zakresie pakowania i magazynowania wyrobów przed wysyłką, usługi informacyjne i pośrednictwo w zakresie transportu i spedycji, organizowanie magazynów firmowych i koordynowanie działań w zakresie wykorzystania transportu i magazynowania to-

warów, wynajmowanie środków transportu, wynajmowanie magazynów, wypożyczanie kontenerów magazynowych, **41** usługi związane z organizowaniem i prowadzeniem imprez kulturalno - rozrywkowych, organizowanie imprez rozrywkowych: pikników, festynów, bankietów, przyjęć, uroczystości, spotkań okolicznościowych na zlecenie osób trzecich polegające na zapewnieniu rozrywki, organizowanie i prowadzenie kursów, szkoleń, konferencji, zjazdów, sympozjów w zakresie podnoszenia kwalifikacji kadry kierowniczej małych i średnich przedsiębiorstw i z zakresu kształtowania etycznych form prowadzenia biznesu, organizacji i modernizacji technik sprzedaży i obsługi sprzedaży, **42** prowadzenie prac badawczo - rozwojowych w dziedzinie nauk technicznych, usługi inżynierskie w zakresie ocen, opinii, badań technicznych kierunków rozwoju branży opakowań.

(111) **180610** (220) 2003 10 23 (210) 271578
 (151) 2006 08 30 (441) 2004 04 19
 (732) PRACOWNIA Spółka z o.o., Gdańsk, PL.
 (540)

słowo / obraz

(531) 24.17.25, 27.5.5
 (510), (511) **16** książki, drukowane materiały, **35** publikowanie tekstów reklamowych, **41** publikowanie książek, publikowanie rysunków, tekstów.

(111) **180611** (220) 2003 10 23 (210) 271579
 (151) 2006 08 30 (441) 2004 04 19
 (732) PRACOWNIA Spółka z o.o., Gdańsk, PL.
 (540)

PRACOWNIA

(531) 27.5.17
 (510), (511) **16** druki, drukowane materiały, fotografie, **35** agencje reklamowe, publikowanie tekstów reklamowych, dystrybucja próbek reklamowych, dystrybucja druków reklamowych, dystrybucja prospektów reklamowych, dystrybucja broszur reklamowych, profesjonalne zarządzanie działalnością artystyczną, reklamy, **40** drukowanie litograficzne, drukowanie offsetowe, druk sitowy, **41** publikowanie rysunków, publikowanie tekstów innych niż teksty reklamowe, publikowanie książek, wykonywanie, opracowywanie i publikowanie obrazów cyfrowych, **42** usługi artystów grafików.

(111) **180612** (220) 2003 10 27 (210) 271778
 (151) 2006 08 10 (441) 2004 04 19
 (732) M.J.P. Paweł Joachimiak, Poznań, PL.
 (540) cztery żywioły

(510), (511) **03** środki do pielęgnacji ciała i włosów, dezodoranty do użytku osobistego, mydła, wody kolońskie, perfumy, preparaty kosmetyczne do kąpieli, kremy kosmetyczne, lakiery do włosów, preparaty do makijażu, olejki eteryczne, pomadki do ust, środki czyszczące i piorące, farby do włosów, środki wybielające, wywabiacze plam, maseczki, mleczka kosmetyczne, płyny do golenia.

(111) **180613** (220) 2003 10 29 (210) 271850
 (151) 2006 08 08 (441) 2004 04 19
 (732) Przedsiębiorstwo Produkcyjno-Handlowo-Usługowe „MAR” Marcin Szczepański, Łódź, PL.
 (540)



Kolor znaku: czerwony, czarny, szary i jego odcienie
 (531) 26.13.25, 27.5.1, 29.1.1, 29.1.6, 29.1.8
 (510), (511) **25** odzież, obuwie, nakrycia głowy.

(111) **180614** (220) 2003 10 29 (210) 271870
 (151) 2006 08 01 (441) 2004 04 19
 (732) „YETI” R. Krawczyk Spółka Jawna, Warszawa, PL.
 (540)



Kolor znaku: granatowy, czerwony
 (531) 26.3.1, 26.11.1, 27.5.1, 29.1.1, 29.1.4, 29.1.6
 (510), (511) **20** śpiwory, **25** kurtki, kombinezony, spodnie, kamizelki, rękawice.

(111) **180615** (220) 2003 10 29 (210) 271871
 (151) 2006 08 01 (441) 2004 04 19
 (732) „YETI” R. Krawczyk Spółka Jawna, Warszawa, PL.
 (540)



Kolor znaku: granatowy
 (531) 27.5.1, 29.1.4
 (510), (511) **20** śpiwory, **25** kurtki, kombinezony, spodnie, kamizelki, rękawice.

(111) **180616** (220) 2003 10 30 (210) 271924
 (151) 2006 08 17 (441) 2004 04 19
 (732) BIELENDА Kosmetyki Naturalne Sp. z o.o., Cholerzyn, PL.
 (540) FitoAqua
 (510), (511) **03** wyroby kosmetyczne.

(111) **180617** (220) 2003 10 30 (210) 271926
 (151) 2006 08 17 (441) 2004 04 19
 (732) BIELENDА Kosmetyki Naturalne Sp. z o.o., Cholerzyn, PL.
 (540) BODY LANGUAGE
 (510), (511) **03** wyroby kosmetyczne.

(111) **180618** (220) 2003 10 30 (210) 271929
 (151) 2006 08 17 (441) 2004 04 19
 (732) Krakowskie Zakłady Zielarskie HERBAPOL w Krakowie S.A., Kraków, PL.
 (540) Ginsenol
 (510), (511) **05** preparaty wzmacniające w stanach zmęczenia i osłabienia poprawiające samopoczucie w geriatrici.

(111) **180619** (220) 2003 10 30 (210) 271931
 (151) 2006 08 17 (441) 2004 04 19
 (732) Krakowskie Zakłady Zielarskie HERBAPOL w Krakowie S.A., Kraków, PL.
 (540) Dyspepsin
 (510), (511) **05** preparaty ziołowe stosowane w niestrawnościach i dolegliwościach trawiennych.

(111) **180620** (220) 2003 10 30 (210) 271932
 (151) 2006 08 17 (441) 2004 04 19
 (732) Krakowskie Zakłady Zielarskie HERBAPOL w Krakowie S.A., Kraków, PL.
 (540) Cholavisol
 (510), (511) **05** preparaty ziołowe wspomagające w dolegliwościach zaburzenia trawienia.

(111) **180621** (220) 2003 10 30 (210) 271933
 (151) 2006 08 17 (441) 2004 04 19
 (732) Krakowskie Zakłady Zielarskie HERBAPOL w Krakowie S.A., Kraków, PL.

(540) Citrocaps
(510), (511) **05** preparaty uzupełniające dietę szczególnie w okresie osłabienia odporności.

(111) **180622** (220) 2003 10 30 (210) 271934
(151) 2006 08 17 (441) 2004 04 19

(732) Krakowskie Zakłady Zielarskie HERBAPOL w Krakowie S.A., Kraków, PL.

(540) Artemisol
(510), (511) **05** płyny przeciw wszawicy.

(111) **180623** (220) 2003 10 30 (210) 271942
(151) 2006 08 18 (441) 2004 04 19

(732) Zakład Fryzjerski damsko-męski, Andrzej Szatan, Dąbrowa Górnicza, PL.

(540)

FRYZURY
szatan
modellins

Kolor znaku: czarny, czerwony

(531) 27.5.1, 29.1.1, 29.1.8

(510), (511) **44** usługi fryzjerskie i kosmetyczne, salony piękności, manicure, pedicure, nakładanie tipsów, gabinety odnowy biologicznej, solarium, masaże, fitness cluby.

(111) **180624** (220) 2003 10 30 (210) 271993
(151) 2006 08 31 (441) 2004 04 19

(732) CASTEL FRERES Sp. z o.o., Warszawa, PL.

(540)

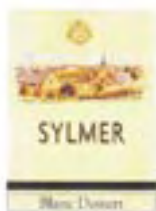

Kolor znaku: czarny, oliwkowy, niebieski, żółty, brązowy, fioletowy, szary, zielony, złoty

(531) 6.7.4, 6.7.25, 25.1.1, 25.3.1, 27.5.1, 29.5.15

(510), (511) **33** napoje alkoholowe (z wyjątkiem piwa).

(111) **180625** (220) 2003 10 30 (210) 271994
(151) 2006 08 31 (441) 2004 04 19

(732) CASTEL FRERES Sp. z o.o., Warszawa, PL.

(540)

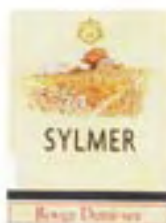

Kolor znaku: czarny, oliwkowy, czerwony, żółty, brązowy, fioletowy, różowy, szary, złoty

(531) 6.19.1, 25.1.1, 25.3.1, 27.5.1, 29.5.15

(510), (511) **33** napoje alkoholowe (z wyjątkiem piwa).

(111) **180626** (220) 2003 10 30 (210) 271995
(151) 2006 08 31 (441) 2004 04 19

(732) CASTEL FRERES Sp. z o.o., Warszawa, PL.

(540)



Kolor znaku: czarny, oliwkowy, zielony, żółty, brązowy, niebieski, pomarańczowy, różowy, fioletowy

(531) 6.7.4, 6.7.25, 25.1.1, 25.3.1, 27.5.1, 29.1.15

(510), (511) **33** napoje alkoholowe (z wyjątkiem piwa).

(111) **180627** (220) 2003 10 31 (210) 272025
(151) 2006 08 04 (441) 2004 04 19

(732) „K.POLAK” TRANSPORT SPEDYCJA MIĘDZYNARODOWA Krzysztof Polak, Warszawa, PL.

(540)



Kolor znaku: czerwony, czarny

(531) 27.1.1, 27.5.1, 29.1.13

(510), (511) **39** transport rzeczy, transport pasażerski.

(111) **180628** (220) 2003 11 03 (210) 272134
(151) 2006 08 10 (441) 2004 04 19

(732) ELMARCO Tadeusz Martyniuk, Gdańsk-Osowa, PL.

(540) lighting gallery

(510), (511) **11** lampy elektryczne, kinkiety, żyrandole, lampiony, lampki na choinki, urządzenia i instalacje do oświetlenia, **35** prowadzenie hurtowni i sklepów detalicznych w zakresie lamp elektrycznych, kinkietów, żyrandoli, lampionów, urządzeń i instalacji do oświetlenia, **37** usługi instalowania, konserwacji i napraw w zakresie oświetlenia obiektów użyteczności publicznej, gospodarczych, zabytkowych, usługi instalowania, konserwacji i napraw w zakresie oświetlenia wystaw, targów, imprez kulturalnych, sportowych, rozrywkowych.

(111) **180629** (220) 2003 11 02 (210) 272157
(151) 2006 08 11 (441) 2004 04 19

(732) PARTNER-CENTER Spółka z o.o., Łódź, PL.

(540) four rivers

(510), (511) **33** wina.

(111) **180630** (220) 2003 11 01 (210) 272158
(151) 2006 08 11 (441) 2004 04 19

(732) Przemysław Piotrowski, Łódź, PL.

(540) troxar

(510), (511) **18** torby podróżne, artykuły bagażowe, torby, torebki, kufry, plecaki, chlebaki, woreczki, torby podręczne, torby na zakupy, torby szkolne, teczki, teczki na dokumenty, portfele, portmonetki, torby narzędziowe, **28** artykuły sportowe.

(111) **180631** (220) 2003 11 03 (210) 272160
(151) 2006 08 11 (441) 2004 04 19

(732) „DAFFI” Firma Handlowa Tomasz Skrzypczak, Poznań, PL.

(540)



Kolor znaku: czarny, biały, czerwony

(531) 26.4.2, 27.5.1, 29.1.12

(510), (511) **28** zabawki, gry, artykuły sportowe.

(111) **180632** (220) 2003 11 03 (210) 272162
 (151) 2006 08 11 (441) 2004 04 19
 (732) KENTPOL-ŻYWIECKI KRYSZTAŁ Spółka z o.o., Andrychów, PL.
 (540) witella
 (510), (511) **05** napoje i wody do celów leczniczych, **32** wody mineralne i gazowane oraz inne napoje bezalkoholowe, napoje owocowe i soki owocowe, napoje musujące, wyciągi z owoców, syropy i inne produkty do produkcji napojów, **35** usługi polegające na zgrupowaniu na rzecz osób trzecich różnych towarów pozwalające nabywcy wygodnie je oglądać i kupować w sklepie i/lub hurtowni wielobranżowej, usługi prowadzenia przedstawicielstw handlowych podmiotów zagranicznych w kraju, usługi importowo-eksportowe.

(111) **180633** (220) 2003 11 04 (210) 272194
 (151) 2006 08 10 (441) 2004 04 19
 (732) „Laboratorium Kosmetyczne Dr Irena ERIS” Spółka Akcyjna, Piaseczno, PL.
 (540) youngee
 (510), (511) **03** kosmetyki, artykuły perfumeryjne, **05** lecznicze: balsamy, maści, olejki, płyny, sole, żele, kremy.

(111) **180634** (220) 2003 11 04 (210) 272199
 (151) 2006 08 10 (441) 2004 04 19
 (732) „Laboratorium Kosmetyczne Dr Irena ERIS” Spółka Akcyjna, Piaseczno, PL.
 (540)

DERMÉ

(531) 27.5.1
 (510), (511) **03** kosmetyki, artykuły perfumeryjne, **05** lecznicze: balsamy, maści, olejki, płyny, sole, żele, kremy.

(111) **180635** (220) 2003 11 04 (210) 272202
 (151) 2006 08 10 (441) 2004 04 19
 (732) „Laboratorium Kosmetyczne Dr Irena ERIS” Spółka Akcyjna, Piaseczno, PL.
 (540)

Y & U Young & Unique

(531) 24.17.25, 27.5.1
 (510), (511) **03** kosmetyki, artykuły perfumeryjne, **05** lecznicze: balsamy, maści, olejki, płyny, sole, żele, kremy.

(111) **180636** (220) 2003 11 05 (210) 272204
 (151) 2006 08 29 (441) 2004 04 19
 (732) MORE DYSTRYBUCJA Sp. z o.o., Warszawa, PL.
 (540) DOMINIK UZDROWISKOWA
 (510), (511) **32** wody gazowane, wody niegazowane, napoje bezalkoholowe, woda mineralna, **39** dystrybucja wody.

(111) **180637** (220) 2003 11 05 (210) 272206
 (151) 2006 08 29 (441) 2004 04 19
 (732) PROMISS Ewa Wachowicz, Kraków, PL.
 (540) PROMISS
 (510), (511) **09** magnetyczne, optyczne i magnetoptyczne nośniki informacji, filmy, taśmy, kasety, płyty, dyski, pamięci masowe elektroniczne - wszystkie wymienione nośniki z nagraniami, **16** druki, książki, plakaty, kalendarze, katalogi, fotografie, pocztówki, **35** usługi reklamowe, reklama w środkach przekazu, projektowanie materiałów reklamowych, publikowanie tekstów reklamowych, rozpowszechnianie materiałów reklamowych, prowadzenie kampanii reklamowych, doradztwo w zakresie reklamy, badania rynku, usługi marketingowe, organizacja wystaw w celach reklamowych, **41** organizacja pokazów i imprez artystycznych, usługi wydawnicze, publikowanie książek, publikowanie tekstów niereklamowych, produkcja filmów, produkcja programów telewizyjnych.

(111) **180638** (220) 2003 11 05 (210) 272210
 (151) 2006 08 29 (441) 2004 04 19
 (732) e.com Sp. z o.o., Warszawa, PL.
 (540)

PCDELIVERY

(531) 27.5.1
 (510), (511) **09** urządzenia i przyrządy, sprzęt przetwarzający dane, komputery, nośniki informacji, drukarki komputerowe, programy komputerowe, monitory, **42** doradztwo zawodowe, techniczne usługi i badania, projektowanie i rozwój komputerowego sprzętu i oprogramowania, konserwacja i instalacja oprogramowania komputerowego.

(111) **180639** (220) 2003 11 05 (210) 272212
 (151) 2006 08 29 (441) 2004 04 19
 (732) e.com Sp. z o.o., Warszawa, PL.
 (540)

www.edotcom.pl

(531) 27.5.1
 (510), (511) **09** urządzenia i przyrządy, sprzęt przetwarzający dane, komputery, nośniki informacji, drukarki komputerowe, programy komputerowe, monitory, **42** doradztwo zawodowe, techniczne usługi i badania, projektowanie i rozwój komputerowego sprzętu i oprogramowania, konserwacja i instalacja oprogramowania komputerowego.

(111) **180640** (220) 2003 11 05 (210) 272213
 (151) 2006 08 29 (441) 2004 04 19
 (732) e.com Sp. z o.o., Warszawa, PL.
 (540)

edotcom

(531) 27.5.1
 (510), (511) **09** urządzenia i przyrządy, sprzęt przetwarzający dane, komputery, nośniki informacji, drukarki komputerowe, programy komputerowe, monitory, **42** doradztwo zawodowe, techniczne usługi i badania, projektowanie i rozwój komputerowego sprzętu i oprogramowania, konserwacja i instalacja oprogramowania komputerowego.

(111) **180641** (220) 2003 11 05 (210) 272214
 (151) 2006 08 29 (441) 2004 04 19
 (732) e.com Sp. z o.o., Warszawa, PL.
 (540)

e.comunikaty

Kolor znaku: pomarańczowy, zielony

(531) 26.4.2, 27.5.1, 29.1.12
 (510), (511) **09** urządzenia i przyrządy, sprzęt przetwarzający dane, komputery, nośniki informacji, drukarki komputerowe, programy komputerowe, monitory, **16** czasopisma, broszury, **42** doradztwo zawodowe, techniczne usługi i badania, projektowanie i rozwój komputerowego sprzętu i oprogramowania, konserwacja i instalacja oprogramowania komputerowego.

(111) **180642** (220) 2003 10 17 (210) 271304
 (151) 2006 07 26 (441) 2004 04 19
 (732) Zakłady Produkcyjno-Handlowe „Jantoń” Edward Janusz Jantoń, Bychlew, PL.
 (540) PARTIS

(510), (511) **33** napoje alkoholowe, wyroby winiarskie, wina gronowe, wina owocowe, koktajle, drinki, aperitify, nalewki, likiery, wódki, spirytualia.

(111) **180643** (220) 2005 03 09 (210) 292207
 (151) 2006 09 29 (441) 2005 06 13
 (732) XL USA, LLC, Wilmington, US.
 (540) Liquid Energy XL
 (510), (511) **32** napoje energetyczne.

(111) **180644** (220) 2005 03 10 (210) 292235
 (151) 2006 10 04 (441) 2005 06 13
 (732) IGLOTEX Sp. z o.o., Skórcz, PL.
 (540) Wacek
 (510), (511) **30** lody spożywcze.

(111) **180645** (220) 2005 03 10 (210) 292301
 (151) 2006 09 15 (441) 2005 06 13
 (732) Zakład Produkcji Leków „Ziaja Ltd” Spółka z ograniczoną odpowiedzialnością, Gdańsk, PL.
 (540)



Kolor znaku: niebieski, srebrny

(531) 26.1.2, 27.5.1, 29.1.12
 (510), (511) **03** produkty kosmetyczne, środki do mycia i pielęgnacji włosów, szampony, odżywki, lotony, farby do włosów, środki do pielęgnacji i ochrony skóry, kremy, balsamy, żele, mleczka, emulsje, peelingi, toniki, maseczki, płyny regeneracyjne, preparaty kosmetyczne do i po opalaniu, środki do mycia, mydła, żele, preparaty do kąpieli, preparaty do higieny intymnej, preparaty do golenia, przed i po goleniu, wody toaletowe, wody kolońskie, olejki eteryczne, olejki do masażu, antyperspiranty, dezodoranty osobiste, środki do czyszczenia zębów i pielęgnacji jamy ustnej, chusteczki nasączone płynami kosmetycznymi, środki toaletowe, **05** produkty farmaceutyczne, produkty kosmetyczne o działaniu leczniczym, lecznicze środki do mycia i pielęgnacji włosów, preparaty przeciwgrzybiczne, preparaty antybakteryjne, produkty higieniczne, środki sanitarne stosowane w lecznictwie i higienie osobistej, środki dezynfekcyjne.

(111) **180646** (220) 2005 03 11 (210) 292324
 (151) 2006 09 28 (441) 2005 06 13
 (732) „UNI - ROL” Ryszard Łopaciński, Warszawa, PL.
 (540) UNIROL
 (510), (511) **35** zgrupowanie na rzecz osób trzecich różnych towarów, pozwalające nabywcy wygodnie oglądać i kupować w detalu i w hurcie, artykuły mleczarskie, alkohole, wyroby tytoniowe, wyroby z mięsa i wędlin, owoce, warzywa, jaja, przetwory owocowe.

(111) **180647** (220) 2005 03 11 (210) 292325
 (151) 2006 09 28 (441) 2005 06 13
 (732) „UNI - ROL” Ryszard Łopaciński, Warszawa, PL.
 (540)



Kolor znaku: żółty, zielony, różowy i odcienie, żółty i odcienie

(531) 3.7.3, 8.7.11, 26.1.1, 27.5.1, 29.1.15
 (510), (511) **35** zgrupowanie na rzecz osób trzecich różnych towarów, pozwalające nabywcy wygodnie oglądać i kupować w detalu i w hurcie, artykuły mleczarskie, alkohole, wyroby tytoniowe, wyroby z mięsa i wędlin, owoce, warzywa, jaja, przetwory owocowe.

(111) **180648** (220) 2005 03 14 (210) 292416
 (151) 2006 09 21 (441) 2005 06 27

(732) MC STONE Maurizio Sangalli, Warszawa, PL.
 (540)



Kolor znaku: niebieski, zielony, biały

(531) 26.4.1, 26.11.2, 27.5.1, 29.1.13
 (510), (511) **35** doradztwo w zakresie prowadzenia działalności gospodarczej i zarządzania, **36** zarządzanie nieruchomościami na zlecenie, **41** kształcenie ustawiczne dorosłych i pozostałe formy kształcenia gdzie indziej nie sklasyfikowane.

(111) **180649** (220) 2005 03 15 (210) 292455
 (151) 2006 09 21 (441) 2005 06 27
 (732) MŁYN DALACHÓW Grażyna i Stefan Kurczakowscy Sp. J., Dalachów, PL.
 (540)



Kolor znaku: żółty, czarny, czerwony, biały

(531) 5.7.2, 27.5.1, 29.1.1, 29.1.2, 29.1.6
 (510), (511) **30** mąka pszenna.

(111) **180650** (220) 2005 03 17 (210) 292611
 (151) 2006 10 23 (441) 2005 06 27
 (732) BIOMOL-MED Sp. z o.o., Łódź, PL.
 (540) BIOLMED
 (510), (511) **42** wykonywanie badań i analiz biologicznych i chemicznych w dziedzinie medycyny, **44** usługi w zakresie ochrony zdrowia ludzkiego.

(111) **180651** (220) 2005 03 19 (210) 292679
 (151) 2006 10 03 (441) 2005 06 27
 (732) Zakład Produkcji Obuwia Piotr Maciejewski, Damian Maciejewski, Kinga Jędrzejczak, Gniezno, PL.
 (540)



Kolor znaku: popielaty, czarny

(531) 5.5.13, 26.1.2, 27.5.1, 29.1.6, 29.1.8
 (510), (511) **25** obuwie, cholewki do butów, obcasy do butów, okucia do butów, środki antypoślizgowe do butów, buty narciarskie, buty piłkarskie, buty sportowe, buty sznurowane, sandały, półbuty, korki do butów piłkarskich, drewniaki, obuwie domowe, **37** naprawa obuwia.

(111) **180652** (220) 2005 03 21 (210) 292707
 (151) 2006 10 09 (441) 2005 06 27
 (732) Jarosław Kostyra, Warszawa, PL.
 (540)



Kolor znaku: niebieski, zielony

(531) 26.3.1, 26.11.1, 27.5.1, 29.1.3, 29.1.4
 (510), (511) **44** usługi stomatologiczne, usługi dentystyczne.

(111) **180653** (220) 2005 03 21 (210) 292730
 (151) 2006 10 16 (441) 2005 06 27
 (732) Państwowy Zakład Higieny, Instytut Naukowo - Badawczy,
 Warszawa, PL.
 (540)



Kolor znaku: ciemnoniebieski

(531) 3.11.1, 7.3.11, 27.5.1, 29.1.4

(510), (511) **42** analizy chemiczne, arbitrażowe usługi, badania chemiczne, badania biologiczne, bakteriologia (badania), kontrola jakości, **45** doradztwo w sprawach bezpieczeństwa.

(111) **180654** (220) 2005 03 22 (210) 292797
 (151) 2006 09 18 (441) 2005 06 27
 (732) Astellas Pharma Inc., Tokyo, JP.
 (540) CHROMADAX
 (510), (511) **05** farmaceutyczne preparaty i substancje.

(111) **180655** (220) 2005 03 23 (210) 292846
 (151) 2006 09 18 (441) 2005 06 27
 (732) Firma „DREWEX” Piotr Polak, Klecza Dolna, PL.
 (540) PEDRINO
 (510), (511) **20** biurka, chodziki dla dzieci, drabinki z drewna i tworzyw sztucznych, fotele, kanapy, kołyski dziecięce, krzesła, krzesła wysokie dla dzieci, leżaki, materace sprężynowe do łóżek, kojce dla niemowląt, meble, meble dla dzieci, poduszki, pojemniki na zabawki, pościel, sofy, szafki, szezlongi.

(111) **180656** (220) 2005 03 23 (210) 292847
 (151) 2006 09 18 (441) 2005 06 27
 (732) Firma „DREWEX” Piotr Polak, Klecza Dolna, PL.
 (540)

Naturalnie dla Dzieci!

Kolor znaku: niebieski, biały

(531) 2.9.1, 24.17.1, 27.5.1, 29.1.4

(510), (511) **20** biurka, chodziki dla dzieci, drabinki z drewna i tworzyw sztucznych, fotele, kanapy, kołyski dziecięce, krzesła, krzesła wysokie dla dzieci, leżaki, materace sprężynowe do łóżek, kojce dla niemowląt, meble, meble dla dzieci, poduszki, pojemniki na zabawki, pościel, sofy, szafki, szezlongi, **24** bielizna pościelowa, bielizna kąpielowa, bielizna stołowa, bieżniki stołowe, tekstylne chusteczki do nosa, cienkie tkaniny bawełniane, płótno materacowe, okładziny do mebli z materiałów tekstylnych, tkaniny obiciowe do mebli, narzuty na łóżka, obrusy niepapierowe, tkaniny podszewkowe, pokrowce na poduszki, poszewki na poduszki, pokrycie na materace, prześcieradła, ręczniki tekstylne, rękawice toaletowe, zasłony z surowców włókienniczych i tworzyw sztucznych, **25** berety, bielizna, bielizna osobista, bluzki, buty sznurowane, czapki, kalosze, kamilki, wierzchnia dziecięca konfekcja odzieżowa, koszule, majtki, obuwie sportowe, opaski na głowę, pantofle, paski do odzieży, pieluchy z materiałów tekstylnych, rajtuzy, skarpety, slipy, suknie, spódnice, śliniaki niepapierowe, śpioszki dziecięce, trykoty, wyprawka dziecięca.

(111) **180657** (220) 2005 03 25 (210) 292917
 (151) 2006 10 09 (441) 2005 06 27
 (732) PepsiCo, Inc., Purchase, US.
 (540) PEPSI CINO

(510), (511) **32** wody mineralne gazowane i niegazowane oraz inne napoje bezalkoholowe, napoje owocowe i soki owocowe, syropy, koncentraty i inne preparaty do przygotowywania napojów.

(111) **180658** (220) 2005 03 25 (210) 292942
 (151) 2006 10 09 (441) 2005 06 27
 (732) ASPER Sp. z o.o., Gdynia, PL.
 (540)



Kolor znaku: pomarańczowy, biały, czarny

(531) 18.1.7, 26.1.16, 27.5.1, 29.1.13

(510), (511) **36** udzielanie pożyczek gotówkowych ze środków własnych.

(111) **180659** (220) 2005 03 25 (210) 292960
 (151) 2006 10 09 (441) 2005 06 27
 (732) Filip i s-ka „DROMADER” sp.j. P. Burski, J. Filip, J. Dulny,
 A. Pawluczuk, Łódź, PL.
 (540) Sekrety elektroniki
 (510), (511) **28** zabawki.

(111) **180660** (220) 2005 03 25 (210) 292963
 (151) 2006 10 09 (441) 2005 06 27
 (732) DONORIA Sp. z o.o., Toruń, PL.
 (540) RYZYKO POD KONTROLĄ

(510), (511) **03** agencje reklamowe, badania opinii publicznej, badanie rynku, dobór personelu za pomocą metod psychotechnicznych, doradztwo specjalistyczne w sprawach działalności gospodarczej, doradztwo w zakresie organizowania i prowadzenia działalności gospodarczej, doradztwo w zakresie zarządzania działalnością gospodarczą, doradztwo w zakresie zarządzania personalnego, ekspertyzy w zakresie działalności gospodarczej, informacja o działalności gospodarczej, informacje statystyczne, pomoc przy zarządzaniu przedsiębiorstwami przemysłowymi lub handlowymi, pomoc w prowadzeniu działalności gospodarczej, pozyskiwanie informacji o działalności gospodarczej, publikowanie tekstów reklamowych, rachunkowość, reklama za pośrednictwem sieci komputerowej, reklamy, reklamy korespondencyjne, reklamy prasowe, reklamy radiowe, reklamy telewizyjne, rekrutacja personelu, rozpowszechnianie materiałów reklamowych, rozpowszechnianie ogłoszeń reklamowych, sondaże, opinie, uaktualnianie materiału reklamowego, wynajmowanie powierzchni na cele reklamowe, wypożyczanie materiału reklamowego, zarządzanie zbiorami informatycznymi, **36** agencje celne, agencje kredytowe, agencje mieszkaniowe, agencje nieruchomości, agencje ściągające należności i wierzytelności, analizy finansowe, doradztwo finansowe, doradztwo w sprawach ubezpieczenia, informacja o ubezpieczeniach, informacje finansowe, operacje rachunkowości, pośrednictwo ubezpieczeniowe, ubezpieczenia, ubezpieczenia morskie, ubezpieczenia na życie, ubezpieczenia od pożarów, ubezpieczenia zdrowotne, ubezpieczenie od wypadków, usługi finansowe, usługi ubezpieczeniowe, wycena finansowa, **42** administrowanie stronami komputerowymi, aktualizacja oprogramowania komputerowego, analizy systemów komputerowych, doradztwo w zakresie sprzętu komputerowego, doradztwo w zakresie własności intelektualnej, instalacja oprogramowania komputerowego, licencjonowanie własności intelektualnej, projektowanie oprogramowania komputerowego, projektowanie systemów komputerowych, tworzenie i utrzymywanie stron internetowych dla osób trzecich, usługi związane z bezpieczeństwem własności intelektualnej, wypożyczanie oprogramowania komputerowego, zarządzanie prawami autorskimi.

(111) **180661** (220) 2005 03 29 (210) 292990
 (151) 2006 10 09 (441) 2005 07 11
 (732) PMB S.A., Białystok, PL.

(540)



Kolor znaku: brązowy, czarny, jasnozielony, fioletowy, biały, czerwony, pomarańczowy, żółty, zielony, beżowy, różowy
(531) 3.4.1, 5.5.19, 5.9.1, 6.19.1, 7.1.19, 9.1.10, 25.1.15, 27.5.1, 29.1.15
(510), (511) **29** salceson.

(111) **180662** (220) 2005 03 29 (210) 292996
(151) 2006 10 09 (441) 2005 07 11
(732) Agencja „MINT” Przemysław Rzodkiewicz, Warszawa, PL.
(540)

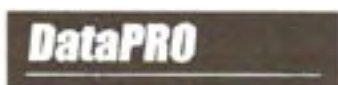

(531) 26.11.1, 27.5.1, 29.1.6, 29.1.8
(510), (511) **09** pamięci komputerowe.

(111) **180663** (220) 2005 03 29 (210) 293037
(151) 2006 09 20 (441) 2005 07 11
(732) Marek Musioł, Warszawa, PL.; Grzegorz Szyma, Warszawa, PL.
(540) Rh+

(510), (511) **09** płyty kompaktowe i kasyety z nagraniami, multimedia, nagrane kasyety video i DVD, magnetyczne i optyczne nośniki danych, **16** fotografie, publikacje, druki, plakaty, książki, czasopisma, periodyki, **41** usługi rozrywkowe, usługi koncertowe, usługi w zakresie pokazów artystycznych, usługi w zakresie spektakli multimedialnych, usługi w zakresie przedstawień teatralnych, usługi studia nagrań, usługi w zakresie produkcji filmów, usługi w zakresie produkcji muzycznej, usługi w zakresie nagrywania płyt audio i video, usługi w zakresie organizowania wystaw i imprez kulturalnych, usługi w zakresie organizowania konkursów rozrywkowych, usługi w zakresie publikowania książek i tekstów innych niż reklamowe, usługi w zakresie publikacji elektronicznych on-line książek i periodyków, usługi w zakresie pisania scenariuszy, usługi w zakresie fotoreportaży i fotografowania.
(551) wspólne prawo ochronne

(111) **180664** (220) 2005 03 30 (210) 293080
(151) 2006 09 12 (441) 2005 07 11
(732) Podróże Specjalistyczne Sklep Podróżnika Przemysław Chlebicki, Warszawa, PL.

(540) AKSUM
(510), (511) **18** plecaki turystyczne, plecaki szkolne, portfele, **20** śpiwory kampingowe, **22** namioty, **25** buty narciarskie, buty sportowe, bielizna wchłaniająca pot, skarpetki, rękawiczki, sandały, odzież wodoodporna, sportowe koszulki, **28** kije, narty, wiązania do nart, wosk do nart, rakiety śnieżne.

(111) **180665** (220) 2005 03 31 (210) 293123
(151) 2006 09 20 (441) 2005 07 11
(732) Tovarystvo z obmezhenoju vidpovidalnistyu „CHAROSVIT”, Kijów, UA.
(540)



(531) 5.5.19, 27.5.1

(510), (511) **30** kawa, herbata, kakao, cukier, ryż, tapioka, sago, kawa nienaturalna, mąka i produkty zbożowe, chleb, wyroby cukiernicze i słodczyce, lody, miód, melasa, drożdże, proszek do pieczenia, sól, musztarda, ocet, sosy (przyprawy), przyprawy, lód, napoje na bazie kawy, napoje na bazie kakao, napoje na bazie czekolady, **32** piwo, wody mineralne i gazowane oraz inne napoje bezalkoholowe, napoje owocowe i soki owocowe, syropy i inne preparaty do produkcji napojów, **33** napoje i koktajle o niskiej zawartości alkoholu.

(111) **180666** (220) 2005 04 01 (210) 293179
(151) 2006 09 29 (441) 2005 07 11
(732) CADBURY WEDEL Sp. z o.o., Warszawa, PL.
(540)



Kolor znaku: bordowy

(531) 26.2.7, 26.4.2, 27.5.1, 29.1.1
(510), (511) **30** czekolada, wyroby czekoladowe, słodczyce, **35** usługi w zakresie prowadzenia sprzedaży detalicznej wyrobów czekoladowych i słodczych oraz deserów, również lodowych, **43** usługi w zakresie prowadzenia pijalni czekolady, kawiarni, kafeterii, restauracji, katering.

(111) **180667** (220) 2005 04 01 (210) 293181
(151) 2006 09 28 (441) 2005 07 11
(732) CADBURY WEDEL Sp. z o.o., Warszawa, PL.
(540)



Kolor znaku: złoty

(531) 26.2.7, 26.4.2, 27.5.1, 29.1.2
(510), (511) **30** czekolada, wyroby czekoladowe, słodczyce, **35** usługi w zakresie prowadzenia sprzedaży detalicznej wyrobów czekoladowych i słodczych oraz deserów, również lodowych, **43** usługi w zakresie prowadzenia pijalni czekolady, kawiarni, kafeterii, restauracji, katering.

(111) **180668** (220) 2005 04 04 (210) 293241
(151) 2006 09 28 (441) 2005 07 11
(732) NEGRA Sport Robert Jastrzębski, Kraków, PL.
(540)



Kolor znaku: czarny, szary, czerwony

(531) 26.4.2, 27.5.1, 29.1.13
(510), (511) **09** okulary ochronne do uprawiania sportu, kaski ochronne dla uprawiania sportu, **25** odzież sportowa, nakrycia głowy, kurtki narciarskie, skarpetki.

(111) **180669** (220) 2005 04 04 (210) 293288
(151) 2006 09 28 (441) 2005 07 11

(732) FABRYKA FARB I LAKIERÓW „ŚNIEŻKA” S.A., Lubzina, PL.
(540)



Kolor znaku: biały, granatowy, niebieski, pomarańczowy, beżowy
(531) 2.9.14, 7.3.4, 12.1.1, 25.1.15, 27.5.1, 29.1.15
(510), (511) 02 farby, emulsja, lakiery, emalie.

(111) 180670 (220) 2005 04 04 (210) 293289
(151) 2006 09 28 (441) 2005 07 11
(732) FABRYKA FARB I LAKIERÓW „ŚNIEŻKA” S.A., Lubzina, PL.
(540)



Kolor znaku: biały, niebieski, granatowy, beżowy
(531) 2.9.14, 7.3.4, 12.1.1, 25.1.15, 27.5.1, 29.1.15
(510), (511) 02 farby, emulsje, lakiery, emalie.

(111) 180671 (220) 2005 04 04 (210) 293290
(151) 2006 09 28 (441) 2005 07 11
(732) FABRYKA FARB I LAKIERÓW „ŚNIEŻKA” S.A., Lubzina, PL.
(540)



Kolor znaku: biały, granatowy, niebieski, beżowy i odcienie, żółty
(531) 5.5.4, 7.3.4, 25.1.15, 27.5.1, 29.1.15
(510), (511) 02 farby, emulsje, lakiery, emalie.

(111) 180672 (220) 2005 04 05 (210) 293366
(151) 2006 10 04 (441) 2005 07 11
(732) Przedsiębiorstwo Farmaceutyczne „JELFA” S.A.,
Jelenia Góra, PL.
(540) OMIPRO
(510), (511) 05 preparaty farmaceutyczne.

(111) 180673 (220) 2005 04 06 (210) 293429
(151) 2006 10 17 (441) 2005 07 11
(732) Vision & Fashion Adrian Krzysztanek, Bolesławiec, PL.
(540)

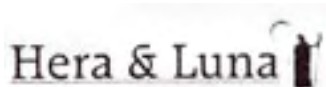

(531) 2.3.4, 27.5.1
(510), (511) 09 etui do okularów, oprawki do okularów, okulary przeciwsłoneczne.

(111) 180674 (220) 2005 04 07 (210) 293439
(151) 2006 10 17 (441) 2005 07 11
(732) „RRC POLAND” Sp. z o.o., Warszawa, PL.
(540)



Kolor znaku: biały, granatowy, pomarańczowy

(531) 27.5.1, 29.1.2, 29.1.5
(510), (511) 09 magnetyczne nośniki danych, dane na nośnikach optycznych, drukarki komputerowe, dyski do rejestracji dźwięku, dyski kompaktowe audio-video, dyski kompaktowe jako nośniki danych, dyski obliczeniowe, dyski optyczne, dyskietki, napędy dyskowe, interfejsy, klawiatury komputerowe, pamięci komputerowe, programy komputerowe ładowalne (software), sterujące programy komputerowe systemu operacyjnego, komputerowe urządzenia peryferyjne, komputery, komputery przenośne, monitory, podkładki pod myszy, procesory, procesory tekstu, skanery, telefony, telewizory, radia, aparaty fotograficzne, czytniki kodów kreskowych, głośniki, kamery wideo, kasety wideo, odbiorniki audio, video, dvd, nagrywarki DVD, 35 wyselekcjonowanie z myślą o osobach trzecich różnych produktów komputerowych, urządzeń peryferyjnych oraz oprogramowania, tak aby umożliwić konsumentom obejście i dokonanie zakupu w hurtowni, 37 instalowanie, konserwacja i naprawa komputerów oraz urządzeń peryferyjnych, 41 organizowanie i prowadzenie konferencji, kongresów, seminariów, sympozjów, zjazdów, konkursów edukacyjnych.

(111) 180675 (220) 2005 04 11 (210) 293544
(151) 2006 09 18 (441) 2005 07 25
(732) Tyco Healthcare Group LP, Norwalk, US.
(540) CARDIOCURVE

(510), (511) 10 urządzenia chirurgiczne, mianowicie urządzenia do zamykania ran w formie chirurgicznych materiałów zszywających i igieł chirurgicznych.

(111) 180676 (220) 2005 04 14 (210) 293681
(151) 2006 10 09 (441) 2005 07 25
(732) SEMA TRADE TEXTIL Sp. z o.o., Opypy, PL.
(540) POL BALTER
(510), (511) 25 obuwie, odzież, odzież dżinsowa, odzieżowe wyroby dziewiarskie.

(111) 180677 (220) 2005 04 14 (210) 293689
(151) 2006 10 09 (441) 2005 07 25
(732) Zespół Uzdrawisk Kłodzkich S.A., Polanica Zdrój, PL.
(540)



Kolor znaku: niebieski, czarny

(531) 1.15.23, 27.5.1, 29.1.12
(510), (511) 35 organizowanie targów w celach handlowych lub reklamowych.

(111) 180678 (220) 2005 04 15 (210) 293722
(151) 2006 10 09 (441) 2005 07 25
(732) PRZEMYSŁOWY INSTYTUT MASZYN BUDOWLANYCH,
Kobyłka, PL.

(540) TRAM
(510), (511) 07 żurawie, w tym żurawie dla usuwania awarii infrastruktury tramwajowej.

(111) 180679 (220) 2005 04 15 (210) 293778
(151) 2006 09 14 (441) 2005 07 25

(732) Firma Usługowo-Produkcyjno-Handlowa „LIMBLACH”
Ignacy Włodarczyk, Limanowa, PL.
(540)



Kolor znaku: granatowy, żółty, czerwony

(531) 26.11.1, 27.5.1, 29.1.13

(510), (511) **06** rury metalowe, rury spustowe metalowe, rynny metalowe, złączki metalowe do rur i rynien metalowych, drobnica żelazna, blacharskie materiały dla budownictwa, pokrycia metalowe dachów, dachówka metalowa, daszki metalowe dla budownictwa, deflektory kominowe metalowe, folia metalowa, drzwi i okna metalowe, osprzęt metalowy do drzwi i okien metalowych, haki metalowe, śruby metalowe, nity metalowe, kołki metalowe, okucia metalowe do drzwi i okien, ościeżnice metalowe, przewody rurowe, taśmy metalowe, pokrywy do włazów metalowe, złączki do rur spustowych i rynien metalowe, **17** folie metalowe izolacyjne, farby izolacyjne, materiały uszczelniające i izolacyjne, uszczelki, uszczelki do rynien i rur spustowych, złączki uszczelniające, złączki do rur niemetalowe, materiały do uszczelnienia okien i drzwi, włókna szklane do izolacji, uszczelnienia wodoodporne, **19** budowlane materiały niemetalowe, dachowe pokrycia i dachowe obróbki niemetalowe, dachówki niemetalowe, niemetalowe konstrukcje pokryć dachowych, daszki niemetalowe dla budownictwa, drzwi i okna niemetalowe, drzwiowe futryny niemetalowe, ościeżnice niemetalowe, szkło okienne, szkło izolacyjne budowlane, kominowe deflektory niemetalowe, kształtowniki niemetalowe, okna witrażowe niemetalowe, płyty niemetalowe, przewody ciśnieniowe niemetalowe, rury spustowe niemetalowe, rynny niemetalowe, łączniki do rynien i rur spustowych niemetalowe, pokrywy do włazów niemetalowe, osprzęt niemetalowy do drzwi i okien niemetalowych, osprzęt niemetalowy do systemów rynnowych z PCV, **35** zgrupowanie na rzecz osób trzecich różnych towarów obejmujących rury metalowe, rynny metalowe, złączki metalowe do rur i rynien metalowych, drobnicę żelazną, blacharskie materiały dla budownictwa, pokrycia metalowe dachów, dachówkę metalową, drzwi i okna metalowe, osprzęt metalowy do drzwi i okien metalowych, folie metalowe izolacyjne, złączki do rur niemetalowe, budowlane materiały niemetalowe, w tym: okna i drzwi niemetalowe oraz rynny i rury niemetalowe pozwalające nabywcy wygodnie je oglądać i kupować w sklepach, hurtowniach oraz na stronie internetowej, reklama radiowa, telewizyjna i prasowa tych towarów, **37** usługi związane z wykańczaniem obiektów budowlanych, usługi związane z pokryciem dachów, montażem drzwi i okien, oraz montażem systemów rynnowych na obiektach budowlanych, usługi dekarские.

(111) **180680** (220) 2005 04 18 (210) 293873

(151) 2006 09 28 (441) 2005 07 25

(732) ZIELONA BUDKA Spółka Akcyjna, Warszawa, PL.
(540)



Kolor znaku: niebieski, kremowy, brązowy, beżowy, żółty, zielony, biały

(531) 5.5.19, 8.1.18, 9.1.10, 25.1.5, 26.1.2, 27.5.1, 29.1.15

(510), (511) **30** lody, sorbety, desery lodowe.

(111) **180681** (220) 2003 09 29 (210) 270482

(151) 2006 11 02 (441) 2004 04 05

(732) ROMEXIM Spółka Jawna Roman Bednarek, Irina Lukiyanova, Szeliği, PL.

(540)



Kolor znaku: niebieski

(531) 26.1.2, 27.5.1, 29.1.4

(510), (511) **11** armatura i instalacje sanitarne, zawory, złączki i rurki do instalacji sanitarnych, krany, baterie, zlewozmywaki, wanny, prysznicze, umywalki, muszle i deski sedesowe, bidety, dolnoprłuki, urządzenia do podgrzewania wody, termy, piecyki - wszystkie wymienione w klasie 11.

(111) **180682** (220) 2003 11 07 (210) 272330

(151) 2006 08 08 (441) 2004 04 19

(732) Printeria.pl Spółka z o.o., Wrocław, PL.

(540)



Kolor znaku: zielony, niebieski, żółty, czerwony, czarny

(531) 1.15.15, 20.5.11, 27.5.1, 29.1.15

(510), (511) **02** pojemniki z tuszem, tonery do drukarek, kserokopiarek, zestawy do uzupełniania kartridży, atrament, tusz, taśmy z tuszem, **09** drukarki, akcesoria do drukarek i urządzeń biurowych, komputery, kserokopiarki, programy, pamięci, **16** artykuły biurowe, papier, karton, gazety, czasopisma.

(111) **180683** (220) 2003 11 07 (210) 272379

(151) 2006 08 17 (441) 2004 04 19

(732) Robert Bartosiewicz, Warszawa, PL.

(540)



(531) 27.5.1

(510), (511) **44** zakład fryzjerski.

(111) **180684** (220) 2003 11 07 (210) 272398

(151) 2006 08 17 (441) 2004 04 19

(732) MEDANA PHARMA TERPOL GROUP Spółka Akcyjna, Sieradz, PL.

(540) TENTRAN

(510), (511) **05** preparaty farmaceutyczne.

(111) **180685** (220) 2003 11 07 (210) 272403

(151) 2006 08 29 (441) 2004 04 19

(732) Przedsiębiorstwo Produkcyjno-Usługowo-Handlowe

„BIOLINE” Spółka z o.o., Kraków, PL.

(540)



Kolor znaku: żółty, czarny, niebieski

(531) 27.5.1, 29.1.13

(510), (511) **01** środki przeciwdziałające matowieniu szyb, воск do czyszczenia pojazdów mechanicznych, preparaty eksploatacyjne do układów chłodzenia i hamulcowych, dodatki chemiczne do paliw silnikowych, **02** środki i taśmy antykorozyjne, preparaty zapobiega-

jące matowieniu metali, smary i preparaty przeciwrzdzewne, powłoki zabezpieczające przed korozją podwozia, **03** preparaty i środki do mycia, konserwacji i czyszczenia pojazdów mechanicznych, preparaty do mycia i czyszczenia szyb, detergenty oraz płyny i preparaty do odtłuszczania, środki do mycia naczyń kuchennych, grilli i kominików, środki i płyny zabezpieczające przed parowaniem szyb, środki do mycia, czyszczenia i konserwacji powierzchni tekstylnych, gumowych i z tworzyw sztucznych, **04** podpałki do grilla i kominików, **11** odmrażacze i środki zabezpieczające przed zamrażaniem do pojazdów, urządzenia do odświeżania powietrza.

(111) **180686** (220) 2003 11 10 (210) 272405
(151) 2006 08 29 (441) 2004 04 19
(732) „ZIEL-BUD” Wojciech Rukat, Warszawa, PL.
(540) ziel-bud
(510), (511) **37** budowa i konserwacja dróg, parkingów, usługi remontowo-budowlane, **39** usługi transportowe, **44** ogrodnictwo, budowa i konserwacja terenów zieleni.

(111) **180687** (220) 2003 11 10 (210) 272406
(151) 2006 08 29 (441) 2004 04 19
(732) „ZIEL-BUD” Wojciech Rukat, Warszawa, PL.
(540)



Kolor znaku: zielony, ceglasty, czarny
(531) 5.3.11, 7.15.5, 27.5.1, 29.1.3, 29.1.7
(510), (511) **37** budowa i konserwacja dróg, parkingów, usługi remontowo-budowlane, **39** usługi transportowe, **44** ogrodnictwo, budowa i konserwacja terenów zieleni.

(111) **180688** (220) 2003 11 13 (210) 272560
(151) 2006 08 08 (441) 2004 04 19
(732) SEMMELROCK STEIN+DESIGN Kostka Brukowa Sp. z o.o., Kołbiel, PL.
(540) SB Eko-Ażur
(510), (511) **19** materiały budowlane niemetalowe, kostka brukowa, **37** usługi budowlane, usługi w zakresie układania kostki brukowej.

(111) **180689** (220) 2003 11 13 (210) 272586
(151) 2006 08 08 (441) 2004 04 19
(732) COMERCIAL LOSAN S.L., Zaragoza, ES.
(540)



(531) 26.2.1, 27.5.5
(510), (511) **25** artykuły odzieżowe, artykuły obuwnicze oraz nakrycia głowy zawarte w klasie 25.

(111) **180690** (220) 2003 11 13 (210) 272587
(151) 2006 08 08 (441) 2004 04 19
(732) Zakład Stolarski PIĘTRUS mgr inż. Wiesław Cieccko, Grzybno, PL.
(540) PIĘTRUS
(510), (511) **18** nosidełka dla niemowląt, **20** meble, meble kempingowe, materace, pościel, spiwory kempingowe, kojce dla dzieci, łóżeczka niemowlęce, **21** figurki porcelanowe, **22** namioty, **24** bielizna pościelowa, firany, narzuty na łóżka, ręczniki tekstylne, pledy, koce, **25** odzież, obuwie, nakrycia głowy, **27** dywany, kobierce, **28** zabawki, gry planszowe i towarzyskie, **37** usługi w zakresie renowacji mebli, **40** suszenie tarcicy.

(111) **180691** (220) 2003 11 15 (210) 272624
(151) 2006 08 17 (441) 2004 04 19
(732) „MARKET PLUS” P.P.H.U. Franciszek Błaszczok, Wodzisław Śląski, PL.
(540) ŚNIADANIOWO KOLACYJNA
(510), (511) **29** masło, margaryna, mixy masła i olejów roślinnych, omasty na bazie tłuszczów roślinnych, oleje, tłuszcze spożywcze w postaci stałej i płynnej, kremy, pasty, sery i serki na bazie masła lub margaryny, napoje mleko podobne na bazie tłuszczów roślinnych, w formie płynnej i w proszku.

(111) **180692** (220) 2003 11 17 (210) 272655
(151) 2006 08 17 (441) 2004 04 19
(732) Wojnickie Zakłady Mięsne „MEAT COMPANY” K. Boczek, A. Solakiewicz, W. Bujak, R. Kawula - Spółka Jawna, Wojnicz, PL.
(540)



Kolor znaku: czerwony, niebieski, czarny, miodowy, biały, żółty, pomarańczowy

(531) 9.1.10, 25.1.15, 27.5.1, 29.1.14
(510), (511) **29** wyroby wędliniarskie.

(111) **180693** (220) 2003 11 17 (210) 272656
(151) 2006 08 17 (441) 2004 04 19
(732) Wojnickie Zakłady Mięsne „MEAT COMPANY” K. Boczek, A. Solakiewicz, W. Bujak, R. Kawula - Spółka Jawna, Wojnicz, PL.
(540)



Kolor znaku: pomarańczowo-czerwono-niebiesko-biały, czarny, czerwony, niebieski

(531) 9.1.10, 25.1.15, 27.5.1, 29.1.1, 29.1.4
(510), (511) **29** wyroby wędliniarskie.

(111) **180694** (220) 2003 11 17 (210) 272657
(151) 2006 08 17 (441) 2004 04 19
(732) Wojnickie Zakłady Mięsne „MEAT COMPANY” K. Boczek, A. Solakiewicz, W. Bujak, R. Kawula - Spółka Jawna, Wojnicz, PL.
(540)



Kolor znaku: pomarańczowo-czerwono-niebiesko-biały, czarny, niebieski, czerwony

(531) 9.1.10, 25.1.15, 27.5.1, 29.1.1, 29.1.4
(510), (511) **29** wyroby wędliniarskie.

(111) **180695** (220) 2003 11 17 (210) 272658
 (151) 2006 08 17 (441) 2004 04 19
 (732) Wojnickie Zakłady Mięsne „MEAT COMPANY” K. Boczek, A. Solakiewicz, W. Bujak, R. Kawula - Spółka Jawna, Wojnicz, PL.
 (540)



Kolor znaku: miodowy, biały, żółty, pomarańczowy, czerwony, niebieski, czarny
 (531) 9.1.10, 25.1.15, 27.5.1, 29.1.14
 (510), (511) **29** wyroby wędliniarskie.

(111) **180696** (220) 2003 11 17 (210) 272660
 (151) 2006 08 17 (441) 2004 04 19
 (732) Wojnickie Zakłady Mięsne „MEAT COMPANY” K. Boczek, A. Solakiewicz, W. Bujak, R. Kawula - Spółka Jawna, Wojnicz, PL.
 (540)



Kolor znaku: pomarańczowy, pomarańczowo-czerwono-niebiesko-biały, czarny, czerwony, niebieski
 (531) 9.1.10, 25.1.15, 27.5.1, 29.1.1, 29.1.4
 (510), (511) **29** wyroby wędliniarskie.

(111) **180697** (220) 2003 11 19 (210) 272742
 (151) 2006 08 31 (441) 2004 04 19
 (732) SANPOL Spółka z o.o., Poznań, PL.
 (540)



Kolor znaku: ciemnoniebieski, jasnoniebieski
 (531) 1.15.24, 26.3.1, 29.1.4
 (510), (511) **06** metalowe rury i złączki instalacyjne, metalowe rury wodociągowe, gazowe i kanalizacyjne, metalowe zawory wodne, metalowe zawory bezpieczeństwa, metalowe zawory gazowe, metalowe szafki gazowe i hydrantowe, drobne, metalowe akcesoria łazienkowe, **07** pompy wodne ogólnego zastosowania, pompy do instalacji grzewczych, **09** wodomierze i ciepłomierze, **11** sanitarny sprzęt łazienkowy, wanny kąpielowe, brodziki natryskowe, obudowy wanien i brodzików, kabiny i parawany natryskowe, prysznice, węże, drążki i uchwyty do pryszniców, ceramika sanitarna, miski ustępowe, spłuczki ustępowe, miski i spłuczki kompaktowe, dolnopłuki, bidety, pisuary, zlewozmywaki, umywalki, postumenty i półpostumenty umywalk, wsporniki do mocowania wiszących umywalk, misek ustępowych, bidetów i pisuarów, deski sedesowe, armatura wodociągowa, sanitarna i gazowa, łazienkowe i kuchenne baterie zaworowe, głowice baterii zaworowych, syfony i odpływy kanalizacyjne, uszczelki do zaworów i innej armatury wodociągowej, węże przyłączeniowe do wody, filtry do wody i gazu, zainstalowane w rurociągach, instalacje wodne oraz kanalizacyjne, lutowane, klejone i zgrzewane instalacje wodne z miedzi i tworzyw sztucznych, izolacyjne otuliny rur, instalacje kanalizacyjne z tworzyw sztucznych, studnie

i kanały odpływowe, wpusty posadzkowe, kratki rewizyjne, instalacje odwodnieniowe i drenarskie, perforowane rury drenarskie oraz ich osprzęt, urządzenia do wentylacji, wentylatory, okapy wentylacyjne, pochłaniacze oparów, kanały i kratki wentylacyjne, urządzenia do ogrzewania, elektryczne, gazowe, olejowe i węglowe kotły grzewcze, elektryczne i gazowe przepływowe podgrzewacze wody, elektryczne i gazowe pojemnościowe podgrzewacze wody, wodne grzejniki C.O., grzejniki elektryczne i olejowo-elektryczne, naczynia przeponowo-wyrównawcze dla instalacji C.O., palniki olejowe, zbiorniki na olej opałowy, zasobniki ciepłej wody użytkowej, metalowe wkłady i inne części kominów, instalacje podłogowego ogrzewania pomieszczeń, rury grzewcze, rozdzielacze wody grzewczej oraz inny osprzęt do instalacji ogrzewania podłogowego, lampy oświetleniowe, **17** niemetalowe rury, węże i złączki instalacyjne, niemetalowe rury wodociągowe, gazowe i kanalizacyjne, **19** drzwi niemetalowe, drewniane materiały podłogowe, ceramiczne płytki budowlane, rynny dachowe, **20** meble łazienkowe i kuchenne, zawory wodociągowe z tworzywa sztucznego, drobne akcesoria łazienkowe z tworzyw sztucznych, wieszaki do ręczników, **21** domowe suszarki do bielizny, domowe filtry do wody, mydelniczki, **37** różnorodne usługi budowlane.

(111) **180698** (220) 2003 11 19 (210) 272747
 (151) 2006 08 30 (441) 2004 04 19
 (732) NAKHLA TOBACCO & CO. S.A.E, Azbakia-Cairo, EG.
 (540)



(531) 5.3.7, 26.1.2, 27.5.1, 28.9.0
 (510), (511) **34** tytoń i artykuły dla palaczy.

(111) **180699** (220) 2003 11 19 (210) 272748
 (151) 2006 08 31 (441) 2004 04 19
 (732) Robert Fijałkowski, Warszawa, PL.
 (540) PENISÓWKA
 (510), (511) **10** prezerwatywy.

(111) **180700** (220) 2003 11 24 (210) 272974
 (151) 2006 08 17 (441) 2004 04 19
 (732) CERSANIT Spółka Akcyjna, Kielce, PL.
 (540) ALMERIA
 (510), (511) **19** płytki i listwy wykładzinowe niemetalowe ścienne i podłogowe, płytki ceramiczne, glazura, terakota, gres.

(111) **180701** (220) 2003 11 24 (210) 272976
 (151) 2006 08 17 (441) 2004 04 19
 (732) CERSANIT Spółka Akcyjna, Kielce, PL.
 (540) CATANO
 (510), (511) **19** płytki i listwy wykładzinowe niemetalowe ścienne i podłogowe, płytki ceramiczne, glazura, terakota, gres.

(111) **180702** (220) 2003 11 24 (210) 272977
 (151) 2006 08 17 (441) 2004 04 19
 (732) CERSANIT Spółka Akcyjna, Kielce, PL.
 (540) CANARIO
 (510), (511) **19** płytki i listwy wykładzinowe niemetalowe ścienne i podłogowe, płytki ceramiczne, glazura, terakota, gres.

(111) **180703** (220) 2003 11 24 (210) 272978
 (151) 2006 08 17 (441) 2004 04 19
 (732) CERSANIT Spółka Akcyjna, Kielce, PL.
 (540) CORDO
 (510), (511) **19** płytki i listwy wykładzinowe niemetalowe ścienne i podłogowe, płytki ceramiczne, glazura, terakota, gres.

(111) **180704** (220) 2003 11 24 (210) 272980
 (151) 2006 08 17 (441) 2004 04 19
 (732) CERSANIT Spółka Akcyjna, Kielce, PL.
 (540) FORTUN
 (510), (511) **19** płytki i listwy wykładzinowe niemetalowe ściennie i podłogowe, płytki ceramiczne, glazura, terakota, gres.

(111) **180705** (220) 2003 11 24 (210) 272981
 (151) 2006 08 17 (441) 2004 04 19
 (732) CERSANIT Spółka Akcyjna, Kielce, PL.
 (540) FORZO
 (510), (511) **19** płytki i listwy wykładzinowe niemetalowe ściennie i podłogowe, płytki ceramiczne, glazura, terakota, gres.

(111) **180706** (220) 2003 11 24 (210) 272982
 (151) 2006 08 17 (441) 2004 04 19
 (732) CERSANIT Spółka Akcyjna, Kielce, PL.
 (540) GIRONA
 (510), (511) **19** płytki i listwy wykładzinowe niemetalowe ściennie i podłogowe, płytki ceramiczne, glazura, terakota, gres.

(111) **180707** (220) 2003 11 24 (210) 272985
 (151) 2006 08 17 (441) 2004 04 19
 (732) CERSANIT Spółka Akcyjna, Kielce, PL.
 (540) MURCIA
 (510), (511) **19** płytki i listwy wykładzinowe niemetalowe ściennie i podłogowe, płytki ceramiczne, glazura, terakota, gres.

(111) **180708** (220) 2003 11 24 (210) 272989
 (151) 2006 08 17 (441) 2004 04 19
 (732) CERSANIT Spółka Akcyjna, Kielce, PL.
 (540) SEVRO
 (510), (511) **19** płytki i listwy wykładzinowe niemetalowe ściennie i podłogowe, płytki ceramiczne, glazura, terakota, gres.

(111) **180709** (220) 2003 11 24 (210) 272990
 (151) 2006 08 17 (441) 2004 04 19
 (732) CERSANIT Spółka Akcyjna, Kielce, PL.
 (540) STELLO
 (510), (511) **19** płytki i listwy wykładzinowe niemetalowe ściennie i podłogowe, płytki ceramiczne, glazura, terakota, gres.

(111) **180710** (220) 2003 11 24 (210) 272993
 (151) 2006 08 17 (441) 2004 04 19
 (732) CERSANIT Spółka Akcyjna, Kielce, PL.
 (540) TEMPESTA
 (510), (511) **19** płytki i listwy wykładzinowe niemetalowe ściennie i podłogowe, płytki ceramiczne, glazura, terakota, gres.

(111) **180711** (220) 2002 10 30 (210) 256876
 (151) 2004 08 11 (441) 2003 05 05
 (732) Centrum Szybkiej Diagnostyki Kardiologicznej „KARDIOMED” Maciej Żabówka, Maciej Bylica, Tarnów, PL.
 (540)



Kolor znaku: niebieski, jasnoniebieski, czerwony, żółty, czarny, biały
 (531) 2.9, 27.5, 29.1
 (510), (511) **36** wynajem lokali, w tym gabinetów do celów medycznych, **44** wynajem sprzętu medycznego, urządzeń i aparatury medycznej.

(111) **180712** (220) 2001 04 24 (210) 234811
 (151) 2006 10 20
 (732) „COWIK” Sp.z o.o., Warszawa, PL.
 (540)

BIOPROST

Kolor znaku: czerwony
 (531) 27.5, 29.1
 (510), (511) **05** lek - środek farmaceutyczny.

(111) **180713** (220) 2002 03 05 (210) 247261
 (151) 2006 10 16 (441) 2002 09 09
 (732) „LOVELY LOOK” Spółka z ograniczoną odpowiedzialnością, Warszawa, PL.
 (540)

lovely look

Kolor znaku: biały, czerwony
 (531) 26.4, 27.5, 29.1
 (510), (511) **03** produkty kosmetyczne do włosów: lakiery, płyny, spreje, pianki, utleniacze, farby, produkty kosmetyczne koloryzujące, produkty kosmetyczne dekoloryzujące, produkty do kręcenia włosów, szampony, farby do brody, воск do wąsów, preparaty do prostowania włosów, produkty kosmetyczne do ciała: kremy kosmetyczne, mleczka toaletowe, toniki i mleczka kosmetyczne, balsamy i olejki kosmetyczne, olejki zapachowe i eteryczne, mydła, mydła antyperspiracyjne, mydła dezodoryzujące, mydła antibakteryjne, wazelina kosmetyczna, kremy i preparaty wybielające, preparaty ochrony przeciwśonecznej, preparaty samoopalające, perfumy, dezodoranty, antyperspiranty, wody toaletowe, wody kolońskie, wyciągi kwiatowe (perfumy), wody zapachowe, kosmetyczne preparaty antibakteryjne i ściągające, płyny, żele i sole do kąpieli, maseczki kosmetyczne, kosmetyczne preparaty odchudzające i wygładzające, kosmetyczne kremy wybielające, barwniki kosmetyczne, preparaty antyperspiracyjne do stóp, płyny kosmetyczne, chusteczki kosmetyczne nasączone płynem, pomady kosmetyczne, preparaty do peelingu, talk, parafina kosmetyczna, kosmetyki do makijażu i demakijażu: kredki do brwi, żele i odżywki do brwi, kredki do powiek, konturówki, cienie do powiek, maskara, produkty kosmetyczne do rzęs, szminki, pomadki, błyszczczyki, toniki, mleczka, żele i chusteczki do demakijażu, pudry, podkłady, fluidy, róże, produkty do paznokci: lakiery do paznokci, zmywacze do paznokci, żele i preparaty do paznokci, wata bawełniana, patyki i waciki kosmetyczne, pasty do zębów, produkty do golenia i depilacji: pianki, mydła do golenia, kremy po goleniu, preparaty depilacyjne, воск depilacyjny, odświeżacze oddechu, zestawy kosmetyczne, szampony dla zwierząt, **44** usługi salonów fryzjerskich, usługi salonów kosmetycznych.

(111) **180714** (220) 2002 04 23 (210) 249603
 (151) 2006 09 26 (441) 2002 11 04
 (732) DENDRITE Spółka z ograniczoną odpowiedzialnością, Warszawa, PL.
 (540) KURIER MEDYCZNY
 (510), (511) **35** promocja sprzedaży (dla osób trzecich), badanie opinii i rynku, **38** łączność poprzez terminale komputerowe, przesyłanie informacji tekstowej i obrazowej.

(111) **180715** (220) 2002 07 15 (210) 252873
 (151) 2006 10 09 (441) 2003 01 27
 (732) EVA - TEC WIELKOPOLSKIE CENTRUM ZAOPATRZENIA GASTRONOMII Ewa Skrzypczak, Poznań, PL.

(540)



Kolor znaku: biały, żółty, zielony

(531) 1.5, 27.5, 29.1

(510), (511) **07** młynki do kawy, maszyny do mielenia mięsa, **11** urządzenia do gotowania.(111) **180716** (220) 2003 03 10 (210) 262069

(151) 2006 10 16 (441) 2003 09 22

(732) The Procter & Gamble Company, Cincinnati, US.

(540) BLEND-A-MED COMPLETE + WHITE

(510), (511) **03** preparaty do pielęgnacji i higieny ust, zębów, gardła, dziąseł i jamy ustnej, preparaty do płukania zapobiegające osadzeniu się kamienia nazębnego i próchnicy, środki do czyszczenia zębów, środki do pielęgnacji zębów, proszki do czyszczenia zębów, pasty do zębów, płyny do płukania ust, proszki czyszczące, tabletki koloryzujące kamień nazębny, produkty czyszczące i pielęgnacyjne również z efektem dezynfekującym do sztucznych zębów, protez, klamer i mostów, **05** medyczne preparaty pielęgnacji i higieny ust, zębów, gardła, dziąseł i jamy ustnej, medyczne preparaty do płukania zapobiegające osadzeniu się kamienia nazębnego i próchnicy, medyczne gumy do żucia, środki klejące do sztucznych zębów, proszki klejące, **21** szczoteczki do zębów, materiały przygotowane do robienia szczoteczek, ultrasonograficzne urządzenia czyszczące do protez dentystycznych, nie elektryczne przyrządy i materiały zawarte w klasie 21, wszystkie do celów czyszczących, części i wyposażenie zawarte w klasie 21 do wyżej wymienionych towarów, szczotki, przyrządy trzymające i dozujące zawarte w klasie 21.

(111) **180717** (220) 2003 07 01 (210) 266854

(151) 2006 10 24 (441) 2004 01 12

(732) Accenture Global Services GmbH, Schaffhausen, CH.

(540) HIGH PERFORMANCE BUSINESS

(510), (511) **09** oprogramowanie komputerowe do używania przy projektowaniu, instalowaniu i wykonywaniu ramowych i serwerowych programów aplikacyjnych, do integrowania funkcji finansowych, wytwórczych i sprzedaży dotyczących biznesu oraz do funkcji zarządzania usługami dla klientów i wspierających dotyczących biznesu, **16** pamflety, książki, biuletyny, broszury, magazyny, raporty, żurnale, podręczniki i drukowane przewodniki, wszystkie z dziedziny zarządzania biznesem, technologii informacji oraz skomputeryzowanego przetwarzania informacji, **35** konsultacje dotyczące zarządzania biznesem, konsultacje dotyczące biznesu, zarządzanie i konsultacje dotyczące procesu biznesowego, usługi konsultacyjne dotyczące marketingu biznesowego, usługi prokurenckie, mianowicie nabywanie komputerowego sprzętu i oprogramowania dla innych, świadczenie informacji z dziedziny zarządzania biznesem, marketingu biznesowego, konsultacji dotyczących nabywania i fuzji biznesu, zarządzanie planami w dziedzinie projektowania, specyfikowania, starania się dotyczącego systemów informacyjnych odnośnie komputerowego sprzętu i oprogramowania dla innych, konsultacje dotyczące nabywania biznesu, usługi dotyczące analiz, mianowicie analiz rynku, oszacowania biznesu, inspekcje dotyczące prowadzenia biznesu i badań rynku, biznesowe usługi informacyjne z dziedziny zarządzania zmianami w biznesie, zarządzania procesem biznesowym, planowania i zarządzania strategicznego biznesu, technologii biznesu, planowanie dotyczące zarządzania biznesem, konsultacje dotyczące fuzji biznesu, tworzenie sieci biznesu, prowadzenie biznesowych badań i inspekcji, nadzorowanie biznesu, asysta/pomoc w komercyjnym i przemysłowym zarządzaniu, ekonomiczne/gospodarcze prognozowanie i analizy, konsultacje dotyczące zarządzania personalnego, przygotowywanie biznesowych raportów, aranżowanie i prowadzenie handlowych pokazów i konferencji z dziedziny biznesu, świadczenie informacji z zakresu konsultingu, prowadzenie baz danych z zakresu biznesowego konsultingu, **36** świadczenie

informacji finansowej, wymiany monetarne, finansowanie kapitału ryzyka, prowadzenie finansowych analiz i konsultacji, **37** wykonywanie komputerowych instalacji, napraw i konserwacji w odniesieniu do sprzętu komputerowego, mianowicie komputerowych systemów i komputerowych sieci, **41** usługi edukacyjne, mianowicie prowadzenie kursów, seminariów, warsztatów i klas z dziedziny rozwoju i implementacji komputerowego oprogramowania, stosowania komputerowego oprogramowania, biznesu i operacji biznesowych oraz dystrybucja kursowych materiałów związanych z nimi, rozwijanie edukacyjnych materiałów dla innych z dziedziny rozwoju i implementacji komputerowego oprogramowania, stosowania komputerowego oprogramowania, biznesu i operacji biznesowych, **42** usługi mediacyjne, świadczenie informacji z dziedziny technologii informacji, komputerów i systemów komputerowych, konsulting w zakresie komputerów, systemów komputerowych i projektowania systemów komputerowych, usługi komputerowe, mianowicie projektowanie systemów komputerowych dla innych, usługi komputerowe, mianowicie umożliwianie korzystania z technologii informacji, komputerów i systemów komputerowych, usługi konsultacyjne dotyczące technologii informacji, projektowania oprogramowania komputerowego dla innych, projektowanie miejsca/przestrzeni dla komputerów, usługi instalacyjne, implementacyjne, konserwacyjne i naprawcze w odniesieniu do oprogramowania komputerowego.

(111) **180718** (220) 2003 07 09 (210) 267165

(151) 2006 08 31 (441) 2004 01 12

(732) EKOGENERACJA Sp. z o.o., Mikołów, PL.

(540)



Kolor znaku: żółto-zielony, jasno-żółty, czarny

(531) 26.4.9, 27.5.1, 29.1.3, 29.1.6, 29.1.8

(510), (511) **35** doradztwo w zakresie prowadzenia działalności gospodarczej, **37** wykonywanie instalacji centralnego ogrzewania i wentylacji, wykonywanie instalacji wodno-kanalizacyjnych, **42** prace badawczo-rozwojowe w dziedzinie nauk biologicznych i środowiska naturalnego, badania i analizy techniczne.

(111) **180719** (220) 2003 07 15 (210) 267445

(151) 2006 08 02 (441) 2004 01 26

(732) Hipp & Co, Sachseln, CH.

(540) PRZYSMAK NA DOBRANOC

(510), (511) **05** Preparaty białkowe pozyskiwane z produktów roślinnych i zwierzęcych znajdujące zastosowanie w żywności dla ludzi do celów leczniczych, produkty farmaceutyczne, produkty dietetyczne dla dzieci i osób chorych do celów medycznych, żywność dla niemowląt, **29** Mięso, ryby, drób, dziczyzna i wyroby mięsne; ekstrakty mięsne; galarety mięsne, rybne, owocowe i warzywne, konfitury, dżemy, kompoty, jajka, mleko, produkty mleczne, masło, ser, śmietana, jogurt, twaróg, mleko w proszku i białko z mleka do celów żywieniowych, desery dla dzieci, desery i dania słodkie składające się głównie z mleka i/lub owoców, również te, do których stosuje się substancje wiążące dowolnego rodzaju, dania gotowe i wstępnie przygotowane, w szczególności z mięsa, drobiu, dziczyzny, ryb, owoców, warzyw, jajek i/lub produktów mlecznych, zupy, konserwy mięsne, rybne, drobiowe, z dziczyzny, warzywa i owoce przetworzone, mleko w puszkach i prezerwy mięsne, rybne, z owocami i/lub z warzywami, oleje i tłuszcze jadalne, dania gotowe i wstępnie przygotowane, zwłaszcza z roślin strączkowych, ziemniaków, wszystkie uprzednio wymienione towary również jako żywność głęboko mrożona, wszystkie uprzednio wymienione towary również jako żywność dietetyczna nie do celów medycznych, **30** Herbata, napoje herbaciane, kakao, cukier, glukoza, ryż, tapioka, sago, mąka, grysiak, płatki zbożowe i preparaty zbożowe z wyjątkiem pasz, chleb, ciastka, ciasta, drobne wypieki, wypieki o przedłużonej trwałości, przekąski, batoniki owocowe, batoniki zbożowe, wyroby cukiernicze, wyroby mączne, makarony, czekolada, wyroby z cukru, preparaty glukozowe, miód, kit pszczeli

spożywczy, desery dla dzieci w szczególności dania słodkie, złożone głównie z cukru, kakao, czekolady i/lub skrobi, również te, do których stosuje się substancje wiążące dowolnego rodzaju, dania gotowe i wstępnie przygotowane, zwłaszcza z preparatów zbożowych, ryżu i/lub wyrobów mącznych, makaronu, przyprawy, musli, złożone głównie ze zboża, owoców, orzechów i/lub cukru, gotowe do spożycia potrawy zbożowe, gotowe lub wstępnie przygotowane potrawy z otrębów, w tym wypieki, wszystkie uprzednio wymienione towary również jako żywność głęboko mrożona, wszystkie uprzednio wymienione towary również jako żywność dietetyczna nie do celów medycznych, **32** Napoje bezalkoholowe, w szczególności soki owocowe i warzywne, nektary, napoje owocowe, syropy owocowe oraz inne bezalkoholowe preparaty owocowe do przyrządzania napojów bezalkoholowych, proszki i granulatory do przyrządzania napojów bezalkoholowych, wszystkie uprzednio wymienione towary również jako produkty dietetyczne nie do celów medycznych.

(111) **180720** (220) 2003 08 11 (210) 268437
 (151) 2006 09 18 (441) 2004 02 23
 (732) „SZPILA” Przedsiębiorstwo Usługowo-Produkcyjno-Handlowe Andrzej Szpila, Rybnik, PL.
 (540)



Kolor znaku: czerwony, czarny

(531) 26.13.25, 27.5.1, 29.1.1, 29.1.8
 (510), (511) **35** zgrupowanie na rzecz osób trzecich motocykli, motorowerów i rowerów oraz akcesoriów do tych artykułów pozwalające nabywcy wygodnie je oglądać i kupować w sklepie i hurtowni.

(111) **180721** (220) 2003 10 03 (210) 270689
 (151) 2006 10 31 (441) 2004 04 05
 (732) Fashion Group Sp. z o.o., Warszawa, PL.
 (540)



(531) 26.4.2, 27.5.1, 27.5.5
 (510), (511) **41** organizowanie konkursów w celach rozrywkowych i edukacyjnych.

(111) **180722** (220) 2003 10 03 (210) 270690
 (151) 2006 10 31 (441) 2004 04 05
 (732) FASHION GROUP Sp. z o.o., Warszawa, PL.
 (540)



(531) 26.4.2, 27.5.1, 27.5.5
 (510), (511) **41** organizowanie konkursów w celach rozrywkowych i edukacyjnych.

(111) **180723** (220) 2003 10 13 (210) 271075
 (151) 2006 09 07 (441) 2004 04 19
 (732) EMPORIA Maciej Sobczyk, Leszno, PL.
 (540)



Kolor znaku: czerwony, czarny

(531) 26.4.4, 27.5.1, 29.1.1, 29.1.8

(510), (511) **35** usługi w zakresie prowadzenia sklepu i hurtowni z maszynami i urządzeniami do produkcji opakowań, częściami zamiennymi do nich, klejami przemysłowymi, artykułami chemicznymi oraz pośrednictwo handlowe w w/w zakresie, **37** serwis w zakresie maszyn, urządzeń i części zamiennych, **39** usługi turystyczne, **41** usługi tłumaczenia.

(111) **180724** (220) 2003 10 24 (210) 271652
 (151) 2006 09 18 (441) 2004 04 19
 (732) Wedekind Małgorzata, Gdańsk, PL.

(540) FESTIWAL MAKIJAŻU EFEKTY SPECJALNE
 (510), (511) **41** organizowanie konkursów weryfikacyjnych w dziedzinie makijażu, organizowanie i prowadzenie pokazów kosmetycznych i makijażu w celach konkursowych i edukacyjnych.

(111) **180725** (220) 2003 10 30 (210) 271964
 (151) 2006 10 10 (441) 2004 04 19
 (732) The Procter & Gamble Company, Cincinnati, US.
 (540)



(531) 2.9.10, 3.11.1, 19.13.1, 19.13.21, 24.13.4, 26.1.1, 26.4.2, 27.5.1
 (510), (511) **03** preparaty do pielęgnacji i higieny ust, zębów, gardła, dziąseł i jamy ustnej, preparaty do płukania zapobiegające osadzeniu się kamienia nazębnego i próchnicy, środki do czyszczenia zębów, środki do pielęgnacji zębów, proszki do czyszczenia zębów, pasty do zębów, płyny do płukania ust, proszki czyszczące, tabletki koloryzujące kamień nazębny, preparaty w aerozolu do ust, żele do zębów, żele z fluorem, płyny do płukania zębów z fluorem, preparaty do prewencyjnej pielęgnacji zębów i dziąseł, tabletki do żucia do pielęgnacji zębów, medyczne gumy do żucia, produkty czyszczące i pielęgnacyjne również z efektem dezynfekującym do sztucznych zębów, protez, klamer i mostów, **05** medyczne preparaty pielęgnacji i higieny ust, zębów, gardła, dziąseł i jamy ustnej, za wyjątkiem past do zębów, preparaty do płukania zapobiegające osadzeniu się kamienia nazębnego i próchnicy, środki klejące do sztucznych zębów, proszki klejące, **21** szczoteczki do zębów, gotowe materiały do robienia szczoteczek, ultrasonograficzne urządzenia czyszczące do protez dentystycznych do użytku osobistego, nie elektryczne przyrządy i materiały zawarte w klasie 21, wszystkie do celów czyszczących, części i wyposażenie zawarte w klasie 21 do wyżej wymienionych towarów, szczotki, przyrządy trzymające i dozujące zawarte w klasie 21.

(111) **180726** (220) 2003 11 24 (210) 273028
 (151) 2006 08 25 (441) 2004 04 19
 (732) X-MANAGEMENT Bogdan Zacharski, Mysiadło, PL.
 (540)



Kolor znaku: niebieski

(531) 3.11.17, 26.1.2, 26.15.9, 27.5.1, 29.1.4
 (510), (511) **30** lód, kostki lodu, płatki lodu, lód do chłodzenia, wyroby z lodu jadalne, wyroby z lodu do dekoracji, budowle z lodu, rzeźby lodowe, konstrukcje z lodu, **39** składowanie i transport chłodniczy, **40** usługi z zakresu schładzania, mrożenia i zamrażania, usługi chłodnicze.

(111) **180727** (220) 2003 11 27 (210) 273159
 (151) 2006 08 22 (441) 2004 04 19
 (732) Jurajska Spółdzielnia Pracy, Myszków, PL.

(540) LEO

(510), (511) **32** wody mineralne, gazowane i niegazowane, wody i napoje gazowane, wody sodowe i stołowe, napoje owocowe niegazowane, napoje bezalkoholowe, soki owocowe, syropy, piwo, **35** zgrupowanie na rzecz osób trzecich różnych towarów pozwalające nabywcy wygodnie je oglądać i kupować w hurtowni i sklepach z napojami i wodami mineralnymi.

(111) **180728** (220) 2003 11 27 (210) 273160
(151) 2006 08 22 (441) 2004 04 19

(732) Jurajska Spółdzielnia Pracy, Myszków, PL.

(540) SIUP

(510), (511) **32** wody mineralne, gazowane i niegazowane, wody i napoje gazowane, wody sodowe i stołowe, napoje owocowe niegazowane, napoje bezalkoholowe, soki owocowe, syropy, piwo, **35** zgrupowanie na rzecz osób trzecich różnych towarów pozwalające nabywcy wygodnie je oglądać i kupować w hurtowni i sklepach z napojami i wodami mineralnymi.

(111) **180729** (220) 2003 11 27 (210) 273161
(151) 2006 08 22 (441) 2004 04 19

(732) Jurajska Spółdzielnia Pracy, Myszków, PL.

(540) GATO

(510), (511) **32** wody mineralne, gazowane i niegazowane, wody i napoje gazowane, wody sodowe i stołowe, napoje owocowe niegazowane, napoje bezalkoholowe, soki owocowe, syropy, piwo, **35** zgrupowanie na rzecz osób trzecich różnych towarów pozwalające nabywcy wygodnie je oglądać i kupować w hurtowni i sklepach z napojami i wodami mineralnymi.

(111) **180730** (220) 2003 11 27 (210) 273162
(151) 2006 08 22 (441) 2004 04 19

(732) Jurajska Spółdzielnia Pracy, Myszków, PL.

(540) NURT

(510), (511) **32** wody mineralne, gazowane i niegazowane, wody i napoje gazowane, wody sodowe i stołowe, napoje owocowe niegazowane, napoje bezalkoholowe, soki owocowe, syropy, piwo, **35** zgrupowanie na rzecz osób trzecich różnych towarów pozwalające nabywcy wygodnie je oglądać i kupować w hurtowni i sklepach z napojami i wodami mineralnymi.

(111) **180731** (220) 2003 11 27 (210) 273163
(151) 2006 08 22 (441) 2004 04 19

(732) Jurajska Spółdzielnia Pracy, Myszków, PL.

(540) CHOCHLIK

(510), (511) **32** wody mineralne, gazowane i niegazowane, wody i napoje gazowane, wody sodowe i stołowe, napoje owocowe niegazowane, napoje bezalkoholowe, soki owocowe, syropy, piwo, **35** zgrupowanie na rzecz osób trzecich różnych towarów pozwalające nabywcy wygodnie je oglądać i kupować w hurtowni i sklepach z napojami i wodami mineralnymi.

(111) **180732** (220) 2003 11 28 (210) 273222
(151) 2006 08 09 (441) 2004 04 19

(732) LMS Poland Sp. z o.o., Warszawa, PL.

(540)



(531) 18.1.21, 26.4.1

(510), (511) **35** doradztwo w zakresie prowadzenia działalności gospodarczej, rekrutacja personelu, organizacja targów w celach handlowych, lub reklamowych, usługi sekretarskie, zarządzanie hotelami, **41** edukacja, kultura fizyczna, rozrywka, publikowanie książek, usługi obozów wakacyjnych, usługi tłumaczenia, fotoreportaże.

(111) **180733** (220) 2003 12 01 (210) 273260
(151) 2006 08 09 (441) 2004 04 19

(732) CERSANIT S.A., Kielce, PL.

(540) LIBRA

(510), (511) **11** wyroby sanitarne z ceramiki, ceramika łazienkowa, bidety, kompakty WC, miski ustępowe, pisuary, umywalki, postumenty i półpostumenty do umywalk, sedesy, płuczki ustępowe, krany, baterie umywalkowe, kabiny natryskowe, brodziki, natryski, armatura sanitarna, części instalacji sanitarnych, armatura regulacyjna do przewodów i urządzeń wodnych, instalacje sanitarne, uszczelki do kranów i armatury sanitarnej, wanny łazienkowe, wyposażenie do wani, zbiorniki do płuczek ustępowych, kabiny kąpielowe niemetalowe, **19** płytki i listwy wykładzinowe niemetalowe, płytki ceramiczne, glazura, terakota, gres, **20** półki, szafki, lustra, meblowe wyposażenie łazienek.

(111) **180734** (220) 2003 12 01 (210) 273263
(151) 2006 08 09 (441) 2004 04 19

(732) CERSANIT S.A., Kielce, PL.

(540) CUCINA

(510), (511) **19** płytki i listwy wykładzinowe niemetalowe ścienne i podłogowe, płytki ceramiczne, glazura, terakota, gres.

(111) **180735** (220) 2003 12 01 (210) 273264
(151) 2006 08 09 (441) 2004 04 19

(732) CERSANIT S.A., Kielce, PL.

(540) VILLAGIO

(510), (511) **19** płytki i listwy wykładzinowe niemetalowe ścienne i podłogowe, płytki ceramiczne, glazura, terakota, gres.

(111) **180736** (220) 2003 12 01 (210) 273268
(151) 2006 08 09 (441) 2004 04 19

(732) Ziębińska Maria i Ziębiński Stanisław „ICE-MASTRY”

Spółka Jawna, Czaniec, PL.

(540) JEST O...KEY

(510), (511) **30** lody, lody spożywcze, lody spożywcze w proszku, sorbety jako lody, torty lodowe, rolady lodowe, jogurt mrożony, napoje chłodzące energetyczne, ciasta mrożone, ciasta i wyroby cukiernicze, słodczyce, cukierki, galaretki owocowe, jadalne ozdoby do ciast, biszkopty, herbatniki, pierniki, placki, paszteciki, chałwa, czekolada, pomadki, pralinki, suchary.

(111) **180737** (220) 2003 12 01 (210) 273269
(151) 2006 08 09 (441) 2004 04 19

(732) Ziębińska Maria i Ziębiński Stanisław „ICE-MASTRY”

Spółka Jawna, Czaniec, PL.

(540) DUŻY O...KEY

(510), (511) **30** lody, lody spożywcze, lody spożywcze w proszku, sorbety jako lody, torty lodowe, rolady lodowe, jogurt mrożony, napoje chłodzące energetyczne, ciasta mrożone, ciasta i wyroby cukiernicze, słodczyce, cukierki, galaretki owocowe, jadalne ozdoby do ciast, biszkopty, herbatniki, pierniki, placki, paszteciki, chałwa, czekolada, pomadki, pralinki, suchary.

(111) **180738** (220) 2003 12 01 (210) 273284
(151) 2006 08 28 (441) 2004 04 19

(732) „UZDROWISKO WYSOWA” Spółka Akcyjna, Wysowa-Zdrój, PL.

(540) WODA WYSOWSKA

(510), (511) **32** wody mineralne gazowane i niegazowane.

(111) **180739** (220) 2003 12 01 (210) 273285
(151) 2006 08 28 (441) 2004 04 19

(732) „UZDROWISKO WYSOWA” Spółka Akcyjna, Wysowa-Zdrój, PL.

(540)



Kolor znaku: zielony, biały

(531) 7.5.15, 25.1.5, 27.5.1, 29.1.12

(510), (511) **32** wody mineralne gazowane i niegazowane, napoje musujące, napoje bezalkoholowe, lemoniady, soki owocowe, **41** or-

ganizowanie i obsługa konferencji, kongresów, sympozjów, seminariów, kursów, zjazdów, usługi związane z organizacją wypoczynku, **44** usługi medyczne, pomoc medyczna, usługi rehabilitacyjne, odnowa biologiczna.

(111) **180740** (220) 2003 12 01 (210) 273287
 (151) 2006 08 28 (441) 2004 04 19
 (732) „UZDROWISKO WYSOWA” Spółka Akcyjna, Wysowa-Zdrój, PL.
 (540)



Kolor znaku: biały, błękitny, brunatny, brązowy, żółty, jasnozielony, ciemnozielony, szary
 (531) 7.1.8, 29.1.15

(510), (511) **32** wody mineralne gazowane i niegazowane, napoje musujące, napoje bezalkoholowe, lemoniady, soki owocowe, **41** organizowanie i obsługa konferencji, kongresów, sympozjów, seminariów, kursów, zjazdów, usługi związane z organizacją wypoczynku, **44** usługi medyczne, pomoc medyczna, usługi rehabilitacyjne, odnowa biologiczna.

(111) **180741** (220) 2003 12 01 (210) 273306
 (151) 2006 08 28 (441) 2004 04 19
 (732) Przedsiębiorstwo Produkcyjno-Handlowe BROWAR STAROPOLSKI Teresa Strzełińska Spółka Jawna, Zduńska Wola, PL.
 (540)



Kolor znaku: złoty, czerwony, biały, czarny
 (531) 24.1.5, 25.1.15, 27.5.1, 27.7.17, 29.1.14
 (510), (511) **32** piwo.

(111) **180742** (220) 2003 12 01 (210) 273310
 (151) 2006 08 28 (441) 2004 04 19
 (732) UNIMIL Spółka Akcyjna, Dobczyce, PL.
 (540)



Kolor znaku: szary, czerwony, biały
 (531) 19.3.3, 27.5.1, 29.1.13
 (510), (511) **03** kremy pielęgnacyjne, odprężające i zwiększające doznania erotyczne, olejki eteryczne.

(111) **180743** (220) 2003 12 01 (210) 273320
 (151) 2006 08 28 (441) 2004 04 19
 (732) Przedsiębiorstwo Produkcyjno-Handlowe BROWAR STAROPOLSKI Teresa Strzełińska Spółka Jawna, Zduńska Wola, PL.

(540)



Kolor znaku: czerwony, złoty, biały, czarny
 (531) 24.1.5, 25.1.1, 26.1.2, 27.5.1, 27.7.17, 29.1.14
 (510), (511) **32** piwo.

(111) **180744** (220) 2003 12 01 (210) 273322
 (151) 2006 08 28 (441) 2004 04 19
 (732) Przedsiębiorstwo Produkcyjno-Handlowe BROWAR STAROPOLSKI Teresa Strzełińska Spółka Jawna, Zduńska Wola, PL.
 (540)



Kolor znaku: złoty, czerwony, zielony, biały, czarny
 (531) 24.1.5, 25.1.1, 26.1.2, 27.5.1, 27.7.17, 29.1.15
 (510), (511) **32** piwo.

(111) **180745** (220) 2003 12 01 (210) 273323
 (151) 2006 08 28 (441) 2004 04 19
 (732) Przedsiębiorstwo Produkcyjno-Handlowe BROWAR STAROPOLSKI Teresa Strzełińska Spółka Jawna, Zduńska Wola, PL.
 (540)



Kolor znaku: czerwony, złoty, czarny, biały
 (531) 24.1.5, 25.1.1, 26.1.2, 27.5.1, 27.7.17, 29.1.14
 (510), (511) **32** piwo.

(111) **180746** (220) 2003 11 29 (210) 273339
 (151) 2006 08 28 (441) 2004 04 19
 (732) „INDEKA” F.H.P.U. Zofia Indeka, Zabrzeg, PL.
 (540)



Kolor znaku: niebieski, złoty, biały
 (531) 26.4.1, 27.5.1, 29.1.12
 (510), (511) **37** lakierowanie proszkowe produktów przemysłowych, malowanie produktów przemysłowych, **39** pakowanie towarów, **40** usługi poligraficzne, nadruki komputerowe.

(111) **180747** (220) 2003 12 04 (210) 273437
 (151) 2006 08 25 (441) 2004 04 19
 (732) BAYER Spółka z ograniczoną odpowiedzialnością, Warszawa, PL.
 (540) avenix
 (510), (511) **01** nawozy sztuczne, preparaty regulujące wzrost roślin,
05 herbicydy, pestycydy, insektycydy, fungicydy.

(111) **180748** (220) 2003 12 04 (210) 273438
 (151) 2006 08 25 (441) 2004 04 19
 (732) BAYER Spółka z ograniczoną odpowiedzialnością, Warszawa, PL.
 (540) Raper
 (510), (511) **01** nawozy sztuczne, preparaty regulujące wzrost roślin,
05 herbicydy, pestycydy, insektycydy, fungicydy.

(111) **180749** (220) 2003 12 04 (210) 273439
 (151) 2006 08 28 (441) 2004 04 19
 (732) Anna Bierkowska, Warszawa, PL.
 (540)



Kolor znaku: niebieski, łososiowy, czarny
 (531) 27.5.1, 29.1.2, 29.1.4, 29.1.8
 (510), (511) **36** doradztwo w sprawach finansowych.

(111) **180750** (220) 2003 12 04 (210) 273470
 (151) 2006 08 30 (441) 2004 04 19
 (732) Zakłady Mięsne Mysłowice „MYSŁAW” Spółka z o.o.,
 Mysłowice, PL.
 (540)



Kolor znaku: metaliczno-niebieski, niebieski, czerwony, złoty,
 żółty, granatowy, biały
 (531) 2.1.2, 24.1.5, 24.1.8, 24.1.15, 27.5.1, 29.1.1, 29.1.2, 29.1.4
 (510), (511) **29** mięso, drób, wędzonki, kiełbasy, wędliny, salcesony,
 pieczenie, mielonki, galarety i galaretki mięsne, pasztety, konserwy
 mięsne, konserwy drobiowe i podrobowe, konserwy tłuszczowe,
 wyroby garmażeryjne drobiowe i podrobowe, tłuszcze zwierzęce,
 dziczyzna, **35** usługi w zakresie zgrupowania na rzecz osób trzecich
 takich towarów jak mięso i wędliny, pozwalające nabywcy wygodnie
 oglądać i kupować towary w sklepie detalicznym i/lub hurtowni.

(111) **180751** (220) 2003 12 05 (210) 273489
 (151) 2006 08 30 (441) 2004 04 19
 (732) MIĘDZYKOMUNALNA SPÓŁKA AKCYJNA „MUNICIPIUM”,
 Warszawa, PL.
 (540)



Kolor znaku: jasno-niebieski, ciemno-niebieski
 (531) 1.1.5, 1.15.5, 7.5.15, 7.5.25, 20.1.19, 26.13.25, 27.5.1, 29.1.4

(510), (511) **41** obsługa i organizacja konferencji, organizacja i obsłu-
 ga kongresów, organizacja i prowadzenie seminariów, organizacja
 kursów, organizacja i prowadzenie sympozjów.

(111) **180752** (220) 2003 12 05 (210) 273490
 (151) 2006 08 18 (441) 2004 04 19
 (732) „MODEL” Rafał Śpiewak, Pruszcz Gdański, PL.
 (540)



Kolor znaku: czerwony, czarny
 (531) 11.7.1, 11.7.3, 27.5.1, 29.1.1, 29.1.8
 (510), (511) **25** odzież damska i męska.

(111) **180753** (220) 2003 12 05 (210) 273492
 (151) 2006 08 07 (441) 2004 04 19
 (732) CENTRUM STOMATOLOGICZNE SKOROSZE - CSS Grzegorz
 Świesiulski, Warszawa, PL.
 (540)



Kolor znaku: pomarańczowy, niebieski
 (531) 26.11.2, 26.11.13, 27.5.1, 29.1.1, 29.1.4
 (510), (511) **44** usługi stomatologiczne.

(111) **180754** (220) 2003 12 05 (210) 273494
 (151) 2006 08 30 (441) 2004 04 19
 (732) MIĘDZYKOMUNALNA SPÓŁKA AKCYJNA „MUNICIPIUM”,
 Warszawa, PL.
 (540)



Kolor znaku: jasno-niebieski, ciemno-niebieski, biały
 (531) 26.4.2, 26.4.18, 27.5.1, 27.5.21, 29.1.4, 29.1.6
 (510), (511) **41** obsługa i organizacja konferencji, organizacja i obsłu-
 ga kongresów, organizacja i prowadzenie seminariów, organizacja
 kursów, organizacja i prowadzenie sympozjów.

(111) **180755** (220) 2003 12 08 (210) 273535
 (151) 2006 08 07 (441) 2004 04 19
 (732) „MUSIC COLLECTION AGENCY” Sp. z o.o., Poznań, PL.
 (540)



(531) 5.13.25, 26.4.2, 27.5.1
 (510), (511) **41** organizowanie imprez artystycznych, estradowych,
 koncertów, przedstawień kabaretowych, organizowanie balów i im-

prez rozrywkowych, przyjęć i konkursów piękności, nagrywanie i filmowanie przedstawień artystycznych, organizowanie wystaw związanych z kulturą, **43** kawiarnie, restauracje, bary szybkiej obsługi, stołówki.

(111) **180756** (220) 2003 12 08 (210) 273536
 (151) 2006 08 07 (441) 2004 04 19
 (732) „MUSIC COLLECTION AGENCY” Sp. z o.o., Poznań, PL.
 (540)



Kolor znaku: brązowy, biały

(531) 3.4.1, 3.4.2, 4.3.7, 27.5.1, 29.1.7

(510), (511) **41** organizowanie imprez artystycznych, estradowych, koncertów, przedstawień kabaretowych, organizowanie balów i imprez rozrywkowych, przyjęć i konkursów piękności, nagrywanie i filmowanie przedstawień artystycznych, organizowanie wystaw związanych z kulturą.

(111) **180757** (220) 2003 12 08 (210) 273537
 (151) 2006 08 07 (441) 2004 04 19
 (732) „MUSIC COLLECTION AGENCY” Sp. z o.o., Poznań, PL.
 (540)



(531) 22.1.15, 26.11.1, 27.5.1

(510), (511) **09** taśmy magnetyczne i dyski z nagraniami, nagrane taśmy video, **35** usługi reklamowe na zlecenie osób trzecich, **41** organizowanie imprez artystycznych, estradowych, koncertów, przedstawień kabaretowych, organizowanie balów i imprez rozrywkowych, przyjęć i konkursów piękności, nagrywanie i filmowanie przedstawień artystycznych, organizowanie wystaw związanych z kulturą, **43** kawiarnie, restauracje, bary szybkiej obsługi, stołówki.

(111) **180758** (220) 2003 12 06 (210) 273562
 (151) 2006 08 22 (441) 2004 04 19
 (732) Towarzystwo Sportowe „SPARTAKUS”, Sopot, PL.
 (540)



(531) 2.1.8, 4.5.2, 27.5.1

(510), (511) **35** reklamowanie i promocja firm i różnych wyrobów podczas zawodów sportowych, **41** organizacja obozów i zawodów sportowych.

(111) **180759** (220) 2003 12 08 (210) 273563
 (151) 2006 08 22 (441) 2004 04 19

(732) WTJ GROUP Spółka z o.o., Wrocław, PL.

(540) RED LINE

(510), (511) **32** piwo, wody mineralne, napoje dla sportowców, napoje izotoniczne, wody gazowane, inne napoje bezalkoholowe, napoje owocowe i soki owocowe, syropy i inne produkty do produkcji napojów.

(111) **180760** (220) 2003 12 06 (210) 273608
 (151) 2006 08 18 (441) 2004 04 19
 (732) CLAPPA Anna Michalczyk, Szczecin, PL.
 (540)



Kolor znaku: czerwony, żółty

(531) 27.5.1, 29.1.1, 29.1.2

(510), (511) **03** wyroby perfumeryjne, perfumy, wody kolońskie i toaletowe, olejki aromatyczne, kosmetyki, mydła toaletowe, preparaty kosmetyczne do kąpieli, preparaty do makijażu i demakijażu, kremy kosmetyczne, mleczka kosmetyczne, maseczki kosmetyczne, pomadki do ust, ołówki kosmetyczne, środki ochronne przeciwsłoneczne i do opalania, depilatory, lotony do celów kosmetycznych, antyperspiranty, dezodoranty do użytku osobistego, lakiery i zmywacze do paznokci, przybory toaletowe, tusze do rzęs, środki do golenia, środki do czyszczenia zębów i wody do ust, szampony, płyny i odżywki do pielęgnacji włosów, farby i lakiery do włosów, **18** skóra i imitacje skóry oraz wyroby z tych materiałów nie ujęte w innych klasach, skóry zwierzęce, teczki, torby, torebki, walizy i torby podróżne, parasolki, **25** odzież z tworzyw naturalnych i sztucznych, apaszki, bluzy, bluzki koszulowe, koszule, T-shirty, body, boa na szyję, chusty, garsonki, garnitury, dzianiny, ubrania dżersejowe, halki, kalesony, kamizelki, kapelusze, kombinezony, kostiumy, kostiumy kąpielowe, koszule, krawaty, kurtki, majtki, marynarki, odzież na gimnastykę, spodnie, spódnice, sukienki, paski, palta, płaszcze, peleryny, swetry, blezery, pulowery, szale, szaliki, rękawiczki, podkoszulki, bielizna osobista damska i męska, gorsety, szlafroki, podomki, piżamy, pończochy, rajstopy, skarpetki, legginsy, zakłady, odzież skórzana i z imitacji skóry, futra, pelisy, etole, nakrycia głowy, obuwie.

(111) **180761** (220) 2003 12 09 (210) 273625
 (151) 2006 08 22 (441) 2004 04 19
 (732) Jurajska Spółdzielnia Pracy, Myszków, PL.

(540) GORAŻCE RYTMY

(510), (511) **32** wody mineralne gazowane i niegazowane, wody i napoje gazowane, wody stołowe i sodowe, napoje owocowe niegazowane, napoje bezalkoholowe, soki owocowe, syropy, piwo, **35** zgrupowanie na rzecz osób trzecich różnych towarów pozwalające nabywcy wygodnie je oglądać i kupować w hurtowni i sklepach z napojami i wodami mineralnymi.

(111) **180762** (220) 2003 12 09 (210) 273626
 (151) 2006 08 22 (441) 2004 04 19

(732) Jurajska Spółdzielnia Pracy, Myszków, PL.

(540) EGZOTYCZNE RYTMY

(510), (511) **32** wody mineralne gazowane i niegazowane, wody i napoje gazowane, wody stołowe i sodowe, napoje owocowe niegazowane, napoje bezalkoholowe, soki owocowe, syropy, piwo, **35** zgrupowanie na rzecz osób trzecich różnych towarów pozwalające nabywcy wygodnie je oglądać i kupować w hurtowni i sklepach z napojami i wodami mineralnymi.

(111) **180763** (220) 2003 12 09 (210) 273627
 (151) 2006 08 22 (441) 2004 04 19

(732) Jurajska Spółdzielnia Pracy, Myszków, PL.

(540) EGZOTYCZNY ŚWIAT GOBI

(510), (511) **32** wody mineralne gazowane i niegazowane, wody i napoje gazowane, wody stołowe i sodowe, napoje owocowe niegazowane, napoje bezalkoholowe, soki owocowe, syropy, piwo,

35 zgrupowanie na rzecz osób trzech różnych towarów pozwalające nabywcy wygodnie je oglądać i kupować w hurtowni i sklepach z napojami i wodami mineralnymi.

(111) **180764** (220) 2003 12 09 (210) 273629
 (151) 2006 08 22 (441) 2004 04 19
 (732) Przedsiębiorstwo Doświadczalno - Produkcyjne
 NAFTOCHEM Spółka z o.o., Kraków, PL.
 (540)



Kolor znaku: brązowy

(531) 26.5.1, 27.5.1, 29.1.7

(510), (511) **01** preparaty chłodnicze i chłodzące, środki chemiczne do obróbki mechanicznej i plastycznej metali, środki przeciwpienne dla przemysłu, środki antyadhezyjne, **02** oleje, preparaty i smary do zabezpieczania przed korozją, **04** oleje do smarowania, oleje przemysłowe, oleje ułatwiające wyjmowanie z formy, smary, **42** usługi w zakresie: badań laboratoryjnych, doradztwa i ekspertyz technicznych dotyczących produktów ropopochodnych.

(111) **180765** (220) 2003 12 09 (210) 273630
 (151) 2006 08 22 (441) 2004 04 19
 (732) Przedsiębiorstwo Doświadczalno - Produkcyjne
 NAFTOCHEM Spółka z o.o., Kraków, PL.
 (540) NAFTOCHEM

(510), (511) **01** preparaty chłodnicze i chłodzące, środki chemiczne do obróbki mechanicznej i plastycznej metali, środki przeciwpienne dla przemysłu, środki antyadhezyjne, **02** oleje, preparaty i smary do zabezpieczania przed korozją, **04** oleje do smarowania, oleje przemysłowe, oleje ułatwiające wyjmowanie z formy, smary, **42** usługi w zakresie: badań laboratoryjnych, doradztwa i ekspertyz technicznych dotyczących produktów ropopochodnych.

(111) **180766** (220) 2003 12 10 (210) 273698
 (151) 2006 08 31 (441) 2004 04 19
 (732) Agencja Reklamowa „inter ECHO” Paweł Drożdż, Jaworzno, PL.
 (540)



Kolor znaku: czerwony, biały, czarny

(531) 26.4.1, 27.5.1, 29.1.13

(510), (511) **35** usługi agencji reklamowej, **37** usługi instalowania i konserwacji komputerów, **42** administrowanie stronami komputerowymi.

(111) **180767** (220) 2003 12 10 (210) 273705
 (151) 2006 08 31 (441) 2004 04 19
 (732) Phillips Products Company, LLC, Princeton, US.
 (540) UV
 (510), (511) **33** wódki.

(111) **180768** (220) 2003 12 10 (210) 273706
 (151) 2006 08 31 (441) 2004 04 19
 (732) Phillips Products Company, LLC, Princeton, US.
 (540) JINX
 (510), (511) **33** napoje alkoholowe na bazie siodu zawierające wódkę.

(111) **180769** (220) 2003 12 11 (210) 273739
 (151) 2006 08 04 (441) 2004 04 19

(732) „PRAXIS” Spółka z o.o., Kamienna Góra, PL.
 (540) DEVIL
 (510), (511) **34** wyroby tytoniowe.

(111) **180770** (220) 2003 12 11 (210) 273740
 (151) 2006 08 04 (441) 2004 04 19
 (732) „PRAXIS” Spółka z o.o., Kamienna Góra, PL.
 (540) BLACK MARKET
 (510), (511) **34** wyroby tytoniowe.

(111) **180771** (220) 2003 12 11 (210) 273741
 (151) 2006 08 04 (441) 2004 04 19
 (732) „PRAXIS” Spółka z o.o., Kamienna Góra, PL.
 (540) LOYAL
 (510), (511) **34** wyroby tytoniowe.

(111) **180772** (220) 2003 12 11 (210) 273742
 (151) 2006 08 04 (441) 2004 04 19
 (732) „PRAXIS” Spółka z o.o., Kamienna Góra, PL.
 (540) LOCOMOTIVE
 (510), (511) **34** wyroby tytoniowe.

(111) **180773** (220) 2003 12 11 (210) 273745
 (151) 2006 08 04 (441) 2004 04 19
 (732) Sławomir Kot-Zaniewski, Wrocław, PL.
 (540)



Kolor znaku: czerwony, niebieski

(531) 14.7.20, 27.5.1, 29.1.12

(510), (511) **06** okucia metalowe i uchwyty metalowe do materiałów reklamowych, plandek, **20** uchwyty z tworzyw sztucznych do materiałów reklamowych, plandek, **24** tkaniny elastyczne do reklam.

(111) **180774** (220) 2003 12 11 (210) 273746
 (151) 2006 08 04 (441) 2004 04 19
 (732) Sławomir Kot-Zaniewski, Wrocław, PL.
 (540)



Kolor znaku: biały, czerwony, czarny

(531) 26.4.6, 27.5.1, 29.1.1

(510), (511) **09** magnesy, taśmy magnetyczne, magnesy dekoracyjne.

(111) **180775** (220) 2003 12 11 (210) 273759
 (151) 2006 08 28 (441) 2004 04 19
 (732) „EWIR” Ireneusz i Barbara Węgrzyn Spółka Jawna, Mielec, PL.
 (540) ewir

(510), (511) **02** środki antykorozyjne, barwniki do drewna, skór i żywności, pigmenty, bejce, oleje i preparaty do konserwacji drewna, podkłady do malowania drewna, emalie, lakiery i emulsje do malowania, farby wodne, klejowe, kazeinowe, ognioodporne i przeciwzanieczyszczeniom, rozcieńczalniki do farb i lakierów, zagęszczacze do farb, lakierów i barwników, **07** maszyny do obróbki drewna, narzędzia ręczne wodne, klejowne, kazeinowe, ognioodporne i przeciwzanieczyszczeniom, rozcieńczalniki do farb i lakierów, zagęszczacze do farb, lakierów i barwników, **07** maszyny do obróbki drewna, narzędzia ręczne o napędzie innym niż ręczny, **08** brzeszczoty pił, dłuta, dziurkacze, frezy, gwintowniki, kielnie, imadła, klucze maszynowe, narzędzia ręczne sterowane ręcznie, nitownice, obcęgi, obcinacze, wiertła, śrubokręty, **16** pędzle i szczotki malarskie, taśmy przyklepne, wałki do malowania ścian, **19** niemetalowe materiały budowlane, parkiety, panele podłogowe i ścienne, **37** malowanie, czyszczenie budynków od wewnątrz i z zewnątrz, budowanie budynków, murar-

stwo, tynkowanie, dekarstwo, rozbiórka budynków, wynajem sprzętu budowlanego.

(111) **180776** (220) 2003 12 11 (210) 273778
 (151) 2006 08 28 (441) 2004 04 19
 (732) SORAYA Spółka Akcyjna, Radzymin, PL.
 (540)



Kolor znaku: biały, srebrny, granatowy

(531) 26.13.25, 27.5.1, 29.1.4
 (510), (511) **03** produkty perfumeryjne, mydła, kosmetyki, środki upiększające nie zawarte w innych klasach, artykuły toaletowe, **05** kosmetyki do celów leczniczych, balsamy do celów leczniczych, błota lecznicze, błota do kąpeli, borowina, chusteczki higieniczne, chusteczki nasączone płynami farmaceutycznymi, kadzidełka, kamfora, sole kąpielowe, sole do kąpeli z wód mineralnych, kąpiele z wód mineralnych, preparaty farmaceutyczne przeciw łupieżowi, mazidła, preparaty medyczne do odchudzania, herbatki i zioła do odchudzania do celów leczniczych, sole kąpielowe do celów leczniczych, środki przeciw poceniu się stóp.

(111) **180777** (220) 2003 12 12 (210) 273805
 (151) 2006 08 07 (441) 2004 04 19
 (732) Firma Handlowo-Usługowa „TERRY” Import-Hurt-Detal Tomasz Chyła, Świecie n.W., PL.
 (540)



Kolor znaku: żółty, czarny

(531) 26.1.2, 27.5.1, 29.1.12
 (510), (511) **35** usługi w zakresie zgromadzenia na rzecz osób trzecich wyrobów, materiałów i towarów w tym z importu, w rodzaju dywanów, dywaników, chodników, kobierców, kilimów, mat i śłomianek, draperii nietekstylowych, tapet, wykładzin podłogowych i przemysłowych izolacyjnych, winylowych, homogenicznych i heterogenicznych, pozwalające nabywcy wygodnie je oglądać i kupować w sklepach, hurtowniach lub supermarketach, **37** układanie wykładzin podłogowych i przemysłowych u klientów, w przedsiębiorstwach i obiektach użyteczności publicznej, **39** transport wykładzin i dywanów do klientów i odbiorców.

(111) **180778** (220) 2003 12 12 (210) 273813
 (151) 2006 08 07 (441) 2004 04 19
 (732) „SPEKTRA SPEDYCJA KRZYSZTOF MŁYNARSKI” Krzysztof Młynarski, Szczecin, PL.
 (540)



Kolor znaku: ciemnoniebieski, jasnoniebieski

(531) 5.1.1, 27.5.1, 29.1.4
 (510), (511) **39** przewożenie ładunków, przeładunek, spedycja, przewożenie ładunków ciężarówkami, transport pasażerski, składowanie, wypożyczanie środków transportu kołowego, pośrednictwo w trans-

porcie, usługi tranzytowe, usługi kurierskie, informacja o transporcie, maklerstwo transportowe, usługi kierowców, magazynowanie, projektowanie tras transportowych i dobór środków transportu.

(111) **180779** (220) 2002 06 05 (210) 273853
 (151) 2006 08 02
 (732) HOTEL MATÁ'S Mateusz Skrzypczak, Poznań, PL.
 (540)



Kolor znaku: czarny, zielony, biały

(531) 1.1.1, 1.1.7, 27.5.1, 27.9.2
 (510), (511) **39** usługi parkingowe, **41** organizowanie imprez rozrywkowych, prowadzenie kortów tenisowych, **43** prowadzenie hotelu, pensjonatu wraz z gastronomią.

(111) **180780** (220) 2003 12 12 (210) 273863
 (151) 2006 08 11 (441) 2004 04 19
 (732) Centrum Ubezpieczeń Komunikacyjnych S.C. Jacek Byliński, Maciej Kuczwański, Toruń, PL.
 (540)



Kolor znaku: czarny, zielony

(531) 5.1.3, 27.5.1, 29.1.3
 (510), (511) **36** informacja o ubezpieczeniach, doradztwo w sprawach ubezpieczeniowych, pośrednictwo ubezpieczeniowe, prowadzenie agencji ubezpieczeniowych, finansowa wycena dla ubezpieczeń majątkowych, ubezpieczenia od wypadków, pożarów, ubezpieczenia zdrowotne, ubezpieczenia na życie, ubezpieczenia emerytalne i rentowe.

(111) **180781** (220) 2000 12 01 (210) 228263
 (151) 2005 10 17
 (732) PPHU GUST-POL Krzysztof Gusta, Łódź, PL.
 (540)



Kolor znaku: niebieski, czarny, czerwony, żółty

(531) 26.4, 27.5, 29.1
 (510), (511) **32** napoje bezalkoholowe, napoje owocowe i soki owocowe, syropy i inne produkty do wytwarzania napojów.

(111) **180782** (220) 2003 12 16 (210) 273964
 (151) 2006 08 25 (441) 2004 04 19
 (732) Międzynarodowe Targi Wrocławskie, Wrocław, PL.
 (540) Międzynarodowe Targi Wrocławskie

(510), (511) **16** wydawnictwa, galanteria papiernicza, katalogi, informatorzy, **35** zarządzanie i organizacja targów i wystaw, aukcji, prezentacje towarów, kojarzenie partnerów handlowych, usługi reklamy, reklamowania i dystrybucji reklamy, przedstawicielstwo firm, informacja handlowa, usługowa, promocja towarów, usług, **37** zabudowa stoisk, **41** organizowanie -seminariów, konferencji, rozrywki, wystawy artystyczne i edukacyjne.

(111) **180783** (220) 2003 12 15 (210) 273916
 (151) 2006 08 30 (441) 2004 04 19
 (732) „HOLDING LIWA” Spółka z o.o., Kraków, PL.
 (540)



Kolor znaku: brązowy, biały

(531) 2.1.1, 4.5.21, 27.5.1, 29.1.7

(510), (511) **41** kluby zdrowia, kluby fitness, odnowy biologicznej, rekreacji, dyskoteki, organizowanie wypoczynku, krzewienie kultury fizycznej, **43** restauracje, bary, kawiarnie, kafeterie, hotele, domy turystyczne, pensjonaty, motele.

(111) **180784** (220) 2003 12 15 (210) 273918
 (151) 2006 08 30 (441) 2004 04 19
 (732) „Mercur” Spółka z ograniczoną odpowiedzialnością,
 Staniszczce Małe, PL.
 (540)



Kolor znaku: biały, brązowy, zielony

(531) 3.15.0, 26.2.1, 26.11.1, 27.5.1, 29.1.12

(510), (511) **41** obsługa urządzeń sportowych, wypożyczanie sprzętu sportowego, nauczanie.

(111) **180785** (220) 2003 12 15 (210) 273919
 (151) 2006 08 30 (441) 2004 04 19
 (732) „Mercur” Spółka z ograniczoną odpowiedzialnością,
 Staniszczce Małe, PL.
 (540)



Kolor znaku: biały, zielony, brązowy

(531) 3.15.0, 21.3.1, 26.1.1, 27.5.1, 29.1.12

(510), (511) **41** obsługa pól golfowych, obsługa urządzeń sportowych, wypożyczanie sprzętu sportowego, nauczanie.

(111) **180786** (220) 2003 12 15 (210) 273920
 (151) 2006 08 30 (441) 2004 04 19
 (732) „Mercur” Spółka z ograniczoną odpowiedzialnością,
 Staniszczce Małe, PL.
 (540)



Kolor znaku: biały, brązowy, zielony

(531) 3.15.0, 26.13.1, 27.5.1, 29.1.13

(510), (511) **39** dostarczanie towarów, **43** przygotowywanie dań (żywność i napoje) na zamówienie oraz ich dostawa.

(111) **180787** (220) 2003 12 15 (210) 273921
 (151) 2006 08 30 (441) 2004 04 19
 (732) Mercur Sp. z o.o., Staniszczce Małe, PL.
 (540)



Kolor znaku: biały, brązowy, zielony

(531) 3.15.0, 26.13.1, 27.5.1, 29.1.13

(510), (511) **41** organizowanie i prowadzenie konferencji, organizowanie i prowadzenie sympozjów, **43** hotele, restauracje.

(111) **180788** (220) 2003 12 16 (210) 273950
 (151) 2006 08 30 (441) 2004 04 19
 (732) „AGROS NOVA” Spółka z ograniczoną odpowiedzialnością,
 Warszawa, PL.
 (540)

Frutimil

(531) 27.5.1

(510), (511) **29** mleko i produkty mleczne, mleko żelowane i bita śmietana, desery mleczne i śmietankowe, musy mleczne, jogurty, kefir, napoje mleczne, produkty z mleka mrożonego, produkty z mleka sfermentowanego, sery, sery i twarogi homogenizowane, pasty serowe, masło, masła smakowe i pasty do kanapek na bazie masła, pasty do kanapek zawierające tłuszcz, wszystkie wymienione wyroby zwłaszcza o smaku owocowym, w tym z dodatkiem soków owocowych i/lub owoców, **32** napoje bezalkoholowe, soki, nektary i napoje owocowe, soki i napoje warzywne oraz warzywno-owocowe, także z dodatkiem mikro- i/lub makroelementów i/lub witamin, wody mineralne, stołowe, źródlane i smakowe, napoje musujące, napoje na bazie herbat owocowych, napoje bezalkoholowe zawierające produkty nabiałowe lub mleczne środki fermentujące, produkty do wytwarzania napojów bezalkoholowych: wyciągi, esencje, koncentraty i syropy, napoje instant (proszki, granulaty, pastylki i kostki).

(111) **180789** (220) 2003 12 16 (210) 273952
 (151) 2006 08 30 (441) 2004 04 19
 (732) „AGROS NOVA” Spółka z ograniczoną odpowiedzialnością,
 Warszawa, PL.
 (540)



Kolor znaku: granatowy, jasnobłękitny, biały

(531) 26.1.1, 26.11.1, 27.5.1, 29.1.14

(510), (511) **29** mleko i produkty mleczne, mleko żelowane i bita śmietana, desery mleczne i śmietankowe, musy mleczne, jogurty, kefir, napoje mleczne, produkty z mleka mrożonego, produkty z mleka sfermentowanego, sery, sery i twarogi homogenizowane,

pasty serowe, masło, masła smakowe i pasty do kanapek na bazie masła, pasty do kanapek zawierające tłuszcze, wszystkie wymienione wyroby zwłaszcza o smaku owocowym, w tym z dodatkiem soków owocowych i/lub owoców, **30** napoje bezalkoholowe, soki, nektary i napoje owocowe, soki i napoje warzywne oraz warzywno-owocowe, także z dodatkiem mikro- i/lub makroelementów i/lub witamin, wody mineralne, stołowe, źródlane i smakowe, napoje musujące, napoje na bazie herbat owocowych, napoje bezalkoholowe zawierające produkty nabiałowe lub mleczne środki fermentujące, produkty do wytwarzania napojów bezalkoholowych: wyciągi, esencje, koncentraty i syropy, napoje instant (proszki, granulaty, pastylki i kostki).

(111) **180790** (220) 2003 12 16 (210) 273954
 (151) 2006 08 30 (441) 2004 04 19
 (732) „AGROS NOVA” Spółka z ograniczoną odpowiedzialnością,
 Warszawa, PL.
 (540)



Kolor znaku: biały, żółty i odcienie, pomarańczowy i odcienie, brązowy, czerwony, zielony, błękitny i odcienie, granatowy

(531) 5.7.14, 25.1.15, 27.5.1, 29.1.15
 (510), (511) **29** mleko i produkty mleczne, mleko żelowane i bita śmietana, desery mleczne i śmietankowe, musy mleczne, jogurty, kefir, napoje mleczne, produkty z mleka mrożonego, produkty z mleka sfermentowanego, sery, sery i twarogi homogenizowane, pasty serowe, masło, masła smakowe i pasty do kanapek na bazie masła, pasty do kanapek zawierające tłuszcze, wszystkie wymienione wyroby zwłaszcza o smaku owocowym, w tym z dodatkiem soków owocowych i/lub owoców, **32** napoje bezalkoholowe, soki, nektary i napoje owocowe, soki i napoje warzywne oraz warzywno-owocowe, także z dodatkiem mikro- i/lub makroelementów i/lub witamin, wody mineralne, stołowe, źródlane i smakowe, napoje musujące, napoje na bazie herbat owocowych, napoje bezalkoholowe zawierające produkty nabiałowe lub mleczne środki fermentujące, produkty do wytwarzania napojów bezalkoholowych: wyciągi, esencje, koncentraty i syropy, napoje instant (proszki, granulaty, pastylki i kostki).

(111) **180791** (220) 2003 12 16 (210) 273976
 (151) 2006 08 11 (441) 2004 04 19
 (732) „PAOLA” Spółka Akcyjna, Bielany Wrocławskie, PL.
 (540)



(531) 26.11.2, 27.5.1
 (510), (511) **32** napoje bezalkoholowe.

(111) **180792** (220) 2003 12 16 (210) 273979
 (151) 2006 08 25 (441) 2004 04 19
 (732) „ALTKOM AKADEMIA” S.A., Warszawa, PL.

(540)



Kolor znaku: czerwono-pomarańczowy, niebiesko-turkusowy, biały

(531) 26.4.1, 27.5.1, 29.1.13
 (510), (511) **09** instalacje elektryczne, komputery, urządzenia do przechowywania danych, programy komputerowe, aparatura do przetwarzania informacji, przyrządy pomiarowe, kontrolne i badawcze, komputerowe urządzenia peryferyjne, drukarki do komputerów, pamięci komputerowe, klawiatury komputerowe, **35** pozyskiwanie danych do komputerowych baz danych, systematyzacja danych w komputerowych bazach danych, komputerowe zarządzanie zbiorami informatycznymi, wyszukiwanie w komputerowych bazach danych, wyszukiwanie informacji dla osób trzecich w plikach komputerowych, **37** instalacja sprzętu komputerowego wraz z usługami serwisowymi, naprawą i konserwacją, **38** przesyłanie informacji tekstowej i obrazowej przez komputery, łączność przez terminale komputerowe, przesyłanie informacji, poczta elektroniczna, połączenie ze światową siecią komputerową za pośrednictwem telekomunikacji, **41** działalność edukacyjna, nauczanie w szkołach wyższych, wszelkie formy szkolenia, organizowanie i prowadzenie seminariów i sympozjów, publikacja on-line książek i periodyków, publikowanie książek, **42** prace badawcze i rozwojowe w dziedzinie nauk technicznych, oprogramowanie komputerowe i jego aktualizacja, odzyskiwanie danych komputerowych, projektowanie systemów komputerowych i oprogramowania komputerowego, doradztwo w sprawach sprzętu komputerowego, wypożyczanie komputerów, analizy systemów komputerowych, oprogramowania komputerowego, administrowanie sieciami komputerowymi, konwersja danych przez programy komputerowe.

(111) **180793** (220) 2003 12 17 (210) 274058
 (151) 2006 08 31 (441) 2004 04 19
 (732) Blue City Spółka z o.o., Opopy, PL.
 (540)



Kolor znaku: niebieski, żółty

(531) 26.1.1, 26.2.7, 27.5.1, 29.1.12
 (510), (511) **35** usługi w zakresie gromadzenia towarów w celu ich sprzedaży i umożliwienia ich swobodnego wyboru, usługi w zakresie prezentacji towarów do sprzedaży w sklepach, usługi w zakresie pomocy przy sprzedaży, administrowanie i zarządzanie hotelami, dekoracja wystaw sklepowych, usługi komisju, **36** usługi w zakresie: dzierżawy nieruchomości, wynajmowania pomieszczeń biurowych, zarządzania majątkiem nieruchomości, administrowania nieruchomości, pośrednictwa w sprawach majątku nieruchomego, **37** usługi w zakresie: budownictwa, napraw i konserwacji budynków, nadzoru budowlanego, izolowania budynków, **39** usługi w zakresie: dostarczania towarów, wynajmowania magazynów, wynajmowania powierzchni na salony samochodowe, wypożyczania samochodów, organizowania podróży i wycieczek, agencji turystycznych, biur turystycznych, turystyki (zwiedzanie), rezerwowania miejsc na wycieczki, organizowania wycieczek morskich, **41** usługi w zakresie: kultury fizycznej, obozów sportowych, organizowania obozów sportowych, wypożyczania sprzętu sportowego, imprez sportowych, rozrywki, usługi instruktorów gimnastyki, usługi związane z organizowaniem i obsługą dyskotek, salony fitness, parki rozrywki, kina, sale koncertowe, salony gier, rezerwowanie miejsc na spektakle, usługi informacji o wypoczynku, usługi związane z organizacją wypoczynku, **42** usługi w zakresie doradztwa budowlanego, projektowania budynków,

43 usługi hotelowe, kawiarnie, restauracje, restauracje samoobsługowe, bary szybkiej obsługi, przygotowywanie dań na zamówienie oraz ich dostawa, usługi rezerwacji hotelowej, rezerwowanie i wynajmowanie noclegów, domy turystyczne, **44** usługi salonów fryzjerskich, salonów piękności.

(111) **180794** (220) 2003 12 17 (210) 274066
 (151) 2006 08 29 (441) 2004 04 19
 (732) Grill Bar Boston Port Maciej Szczytkowicz, Warszawa, PL.
 (540)



Kolor znaku: czerwony, niebieski, czarny

(531) 18.4.1, 27.5.1, 29.1.1, 29.1.4, 29.1.8

(510), (511) **29** dania na bazie mięsa, ryb, jaj, mleka, warzyw i/lub owoców, zupy, potrawy rybne, mięsne, drobiowe, warzywne, sałatki warzywne, owocowe, mieszane, chrupki i chipsy ziemniaczane i owocowe, mięsa, ryby, sery, warzywa, owoce, owoce morza, galaretki jadalne, **41** organizacja i obsługa przyjęć okolicznościowych, **43** usługi gastronomiczne, barowe, snack-barów, barów tematycznych, restauracyjne, cateringowe.

(111) **180795** (220) 2003 12 17 (210) 274075
 (151) 2006 08 16 (441) 2004 04 19
 (732) Zakłady Przemysłu Cukierniczego MIESZKO S.A., Racibórz, PL.
 (540) MUSOLE

(510), (511) **30** kawa w tym kawa naturalna, herbata, kakao, ryż, tapioka, sago, mąka i produkty zbożowe, chleb, wyroby cukiernicze i słodczyce, lody, miód, melasa (syropy), drożdże, proszek do pieczenia, sól, musztarda, ocet, sosy (przyprawy), przyprawy, lód.

(111) **180796** (220) 2003 12 17 (210) 274076
 (151) 2006 08 16 (441) 2004 04 19
 (732) Zakłady Przemysłu Cukierniczego MIESZKO S.A., Racibórz, PL.
 (540) MUSOLKI

(510), (511) **30** kawa w tym kawa naturalna, herbata, kakao, ryż, tapioka, sago, mąka i produkty zbożowe, chleb, wyroby cukiernicze i słodczyce, lody, miód, melasa (syropy), drożdże, proszek do pieczenia, sól, musztarda, ocet, sosy (przyprawy), przyprawy, lód.

(111) **180797** (220) 2003 12 17 (210) 274077
 (151) 2006 08 16 (441) 2004 04 19
 (732) Zakłady Przemysłu Cukierniczego MIESZKO S.A., Racibórz, PL.
 (540) MUSSOLE

(510), (511) **30** kawa w tym kawa naturalna, herbata, kakao, ryż, tapioka, sago, mąka i produkty zbożowe, chleb, wyroby cukiernicze i słodczyce, lody, miód, melasa (syropy), drożdże, proszek do pieczenia, sól, musztarda, ocet, sosy (przyprawy), przyprawy, lód.

(111) **180798** (220) 2003 12 17 (210) 274078
 (151) 2006 08 16 (441) 2004 04 19
 (732) Zakłady Przemysłu Cukierniczego MIESZKO S.A., Racibórz, PL.
 (540) FIZZOLE

(510), (511) **30** kawa w tym kawa naturalna, herbata, kakao, ryż, tapioka, sago, mąka i produkty zbożowe, chleb, wyroby cukiernicze i słodczyce, lody, miód, melasa (syropy), drożdże, proszek do pieczenia, sól, musztarda, ocet, sosy (przyprawy), przyprawy, lód.

(111) **180799** (220) 2003 12 17 (210) 274079
 (151) 2006 08 16 (441) 2004 04 19
 (732) Zakłady Przemysłu Cukierniczego MIESZKO S.A., Racibórz, PL.
 (540) FIZZOLKI

(510), (511) **30** kawa w tym kawa naturalna, herbata, kakao, ryż, tapioka, sago, mąka i produkty zbożowe, chleb, wyroby cukiernicze i słodczyce, lody, miód, melasa (syropy), drożdże, proszek do pieczenia, sól, musztarda, ocet, sosy (przyprawy), przyprawy, lód.

(111) **180800** (220) 2003 12 17 (210) 274080
 (151) 2006 08 16 (441) 2004 04 19
 (732) Zakłady Przemysłu Cukierniczego MIESZKO S.A., Racibórz, PL.
 (540) ZOZOLKI

(510), (511) **30** kawa w tym kawa naturalna, herbata, kakao, ryż, tapioka, sago, mąka i produkty zbożowe, chleb, wyroby cukiernicze i słodczyce, lody, miód, melasa (syropy), drożdże, proszek do pieczenia, sól, musztarda, ocet, sosy (przyprawy), przyprawy, lód.

(111) **180801** (220) 2001 01 12 (210) 230037
 (151) 2006 10 26
 (732) ZŁOTE TARASY Spółka z o.o., Warszawa, PL.
 (540)



(531) 27.5

(510), (511) **36** administrowanie nieruchomościami, usługi w zakresie pośrednictwa w handlu i zarządzaniu nieruchomościami, dzierżawa nieruchomości, nakłady kapitałowe, zarządzanie majątkiem nieruchomości i ruchomym, pośrednictwo w kupnie, sprzedaży i najmie nieruchomości, gruntów, sponsorowanie finansowe, wycena nieruchomości, doradztwo finansowe, **37** usługi w zakresie kompleksowego prowadzenia prac budowlano-montażowo-remontowych, wykańczania i prowadzenie nadzoru budowlanego, **42** wykonywanie projektów architektonicznych, budowlanych i technologicznych, dekoratorstwa wnętrz, prowadzenie badań geologicznych i pomiarów gruntu, miernictwo, doradztwo w zakresie architektury, doradztwo w zakresie projektów budowlanych, w zakresie projektowania krajobrazów, wykonywanie ekspertyz inżynierskich, planowanie urbanistyczne, obsługa prawna przedsięwzięć inwestycyjnych, projektowanie wystroju wnętrz, wykonywanie ekspertyz geologicznych, doradztwo zawodowe w zakresie architektury, projektów budowlanych i wykonawstwa tych projektów, **44** projektowanie ogrodów.

(111) **180802** (220) 2001 01 12 (210) 230038
 (151) 2006 10 26
 (732) ZŁOTE TARASY Spółka z o.o., Warszawa, PL.
 (540)



Kolor znaku: zielony, niebieski

(531) 27.5, 29.1

(510), (511) **36** administrowanie nieruchomościami, usługi w zakresie pośrednictwa w handlu i zarządzaniu nieruchomościami, dzierżawa nieruchomości, nakłady kapitałowe, zarządzanie majątkiem nieruchomości i ruchomym, pośrednictwo w kupnie, sprzedaży i najmie nieruchomości, gruntów, sponsorowanie finansowe, wycena nieruchomości, doradztwo finansowe, **37** usługi w zakresie kompleksowego prowadzenia prac budowlano-montażowo-remontowych, wykańczania i prowadzenie nadzoru budowlanego, **42** wykonywanie projektów architektonicznych, budowlanych i technologicznych, dekoratorstwa wnętrz, prowadzenie badań geologicznych i pomiarów gruntu, miernictwo, doradztwo w zakresie architektury, doradztwo w zakresie projektów budowlanych, w zakresie projektowania krajobrazów, wykonywanie ekspertyz inżynierskich, planowanie urbanistyczne, obsługa prawna przedsięwzięć inwestycyjnych, projektowanie wystroju wnętrz, wykonywanie ekspertyz geologicznych,

doradztwo zawodowe w zakresie architektury, projektów budowlanych i wykonawstwa tych projektów, **44** projektowanie ogrodów.

(111) **180803** (220) 2001 02 27 (210) 232174
(151) 2006 09 11
(732) Otis Elevator Company (a New Jersey corporation), Farmington, US.
(540) SIGMA

(510), (511) **07** windy, schody ruchome, wyciągi (z wyjątkiem wyciągów narciarskich), podnośniki, dźwigi (urządzenia podnoszące i dźwigające), przenośniki (maszyny), windy z napędem mechanicznym mające zastosowanie do przemieszczania, parkowania i przechowywania pojazdów samochodowych, części (zwłaszcza do systemów kierowania grupą wind), silniki i motory (inne niż do pojazdów lądowych) używane w/lub w powiązaniu z windami, schodami ruchomymi i ruchomymi chodnikami, wyciągami podnoszącymi i przenośnikowymi urządzeniami, dźwigami i windami parkingowymi, **37** instalacje i naprawy wind, schodów ruchomych, urządzeń elektrycznych, instalacja, konserwacja i naprawa maszyn, odbudowa silników zużytych lub częściowo zniszczonych, odbudowa maszyn zużytych lub częściowo zniszczonych, przy czym te urządzenia, silniki i maszyny przeznaczone są wyłącznie do używania w windach, schodach ruchomych i ruchomych chodnikach, wyciągach, podnoszących i przenośnikowych urządzeniach, dźwigach i windach parkingowych.

(111) **180804** (220) 2002 10 31 (210) 257009
(151) 2006 10 30 (441) 2003 05 05
(732) „EDO” Spółka z o.o., Wrocław, PL.
(540)



Kolor znaku: biały, niebieski, jasnoczerwony, bordowy

(531) 2.9, 7.5, 9.1, 24.1, 24.5, 27.5, 29.1
(510), (511) **32** wody mineralne, wody mineralne niegazowane, **35** usługi w zakresie prowadzenia punktów sprzedaży detalicznej i hurtowej w zakresie wszelkiego rodzaju wód mineralnych.

(111) **180805** (220) 2002 10 31 (210) 257012
(151) 2006 10 30 (441) 2003 05 05
(732) „EDO” Spółka z o.o., Wrocław, PL.
(540)



Kolor znaku: zielony, biały, jasnoczerwony, bordowy

(531) 2.9, 7.5, 9.1, 24.1, 24.5, 27.5, 29.1
(510), (511) **32** wody mineralne, wody mineralne niegazowane, **35** usługi w zakresie prowadzenia punktów sprzedaży detalicznej i hurtowej w zakresie wszelkiego rodzaju wód mineralnych.

(111) **180806** (220) 2003 06 23 (210) 266503
(151) 2006 08 31 (441) 2003 12 29
(732) „DYNAMIX” Teresa Cieślak, Paweł Pławik Sp. j., Łódź, PL.

(540)



(531) 17.2.1, 26.4.2, 26.5.2, 26.5.10, 26.15.25, 27.5.1
(510), (511) **37** budownictwo ogólne.

(111) **180807** (220) 2003 07 09 (210) 267168
(151) 2006 10 23 (441) 2004 01 12
(732) Pejzaż Polski - Wycieczki i Promocje Sp. z o.o., Warszawa, PL.
(540) Niobe-Sunday Countryside Tour
(510), (511) **39** usługi w zakresie transportu pasażerskiego drogą lądową, morską i powietrzną, usługi w zakresie organizowania podróży, usługi biur turystycznych, usługi w zakresie organizowania wycieczek, **43** usługi w zakresie tymczasowego zakwaterowania, usługi w zakresie dokonywania rezerwacji hoteli i pensjonatów.

(111) **180808** (220) 2003 07 28 (210) 267955
(151) 2006 11 10 (441) 2004 02 09
(732) Sieć Handlowa „RABAT” Spółka Akcyjna, Bielsko-Biała, PL.
(540)



Kolor znaku: żółty, niebieski, biały

(531) 1.1.5, 3.7.1, 26.1.2, 27.5.1, 29.1.12
(510), (511) **03** preparaty do czyszczenia, środki do prania, dezodoryzatory, kosmetyki, mydła toaletowe, kremy i mydła do golenia, proszki i płyny do zębów, pasty do butów, pasty do podłogi, pasty do mebli, perfumy, pomadki do ust, puder do makijażu, szampony, talk kosmetyczny, wazelina kosmetyczna, farby do włosów, woda kolońska, woda utleniona do celów kosmetycznych, wosk do parkietów, wosk do mebli, wywabiacze plam, **29** masło, sery, mięso cielęce, drobiowe, końskie, wieprzowe, wołowe, wędliny, **30** bita śmietana, budynie, bułki, chleb, ciasta, ciasteczka, ciastka, cukier, cukierki, cykorja, cynamon, czekolada, drożdże, gałka muszkatołowa, glukoza do celów spożywczych, goździki (przyprawa), grysiki, guma do żucia, herbata, mąka, kakao, kasze spożywcze, kawa, keczup, lody, majonezy, makarony, miód, mleko, musztarda, ocet, pasztety, pieprz, piernik, pizze, płatki kukurydziane, płatki zbożowe suszone, przyprawy, ryż, słodycze, słodziki naturalne, soja, sól kuchenna, spaghetti, suchary, sushi, wafle, wanilia, wermiszel, wyroby cukiernicze, produkty zbożowe, ziele angielskie, mąka ziemniaczana, **31** warzywa, owoce, **32** napoje bezalkoholowe, napoje musujące, piwo, soki warzywne i owocowe, **33** napoje alkoholowe, **34** cygara, papierosy, tytoń, zapałki, zapalniczki, zbiorniki z gazem dla zapalniczek, **35** zgrupowanie na rzecz osób trzecich towarów pozwalające nabywcy wygodnie je oglądać i kupować w sklepie i hurtowni z artykułami z branży spożywczej, chemii gospodarczej, kosmetycznej, artykułów gospodarstwa domowego.

(111) **180809** (220) 2003 09 29 (210) 270483
(151) 2006 10 23 (441) 2004 04 05
(732) „ENERGO-MOC” Wzorcownia Spółka z o.o., Katowice, PL.
(540)



Kolor znaku: jasnobłękitny, czarny

(531) 1.13.1, 1.13.5, 2.1.0, 2.1.17, 27.5.1, 29.1.4
(510), (511) **09** liczniki energii elektrycznej, podliczniki, zegary sterujące, bezpieczniki elektryczne, urządzenia, instrumenty pomiaro-

we, instalacje, transformatory elektryczne, przekaźniki, przemienniki elektryczne, inwertory, skrzynki przyłączowe, rozgałęźniki, przewody, ograniczniki, reduktory, szafy i tablice rozdzielcze, **35** doradztwo specjalistyczne w sprawach działalności gospodarczej, **37** instalacja i naprawa urządzeń elektrycznych, eliminacja zakłóceń w instalacjach elektrycznych, wzorcowanie, konserwacja i naprawa przyrządów pomiarowych, **42** badania techniczne, doradztwo specjalistyczne w sprawach sprzętu komputerowego.

(111) **180810** (220) 2003 10 17 (210) 271373
(151) 2006 09 04 (441) 2004 04 19
(732) PHU BAJER Zofia Kos, Kazimierz Śliwa, Jan Kos Spółka Jawna, Nowy Sącz, PL.
(540)



Kolor znaku: czerwony, żółty, czarny

(531) 5.7.3, 27.5.1, 27.5.5, 29.1.1, 29.1.2
(510), (511) **07** urządzenia i maszyny piekarnicze oraz cukiernicze, **09** narzędzia pomiarowe i miarki do produkcji piekarniczej i cukierniczej, **11** urządzenia i maszyny chłodzące do gastronomii, urządzenia do oświetlania, ogrzewania, wytwarzania pary, gotowania, suszenia, wentylacji, zasilania wodą i do celów sanitarnych, **21** formy i blachy do produkcji piekarniczej i cukierniczej, **29** przetwory owocowo-warzywne, oleje i tłuszcze jadalne, konserwy rybne i mięsne, suszone owoce i warzywa, galaretki, dżemy, kompoty, jaja, mleko, produkty mleczne, mięso, ryby, drób, dziczyzna, **30** kawa, herbata, kakao, cukier, ryż, tapioka, sago, kawa nienaturalna, chleb, drożdże, proszek do pieczenia, sól, musztarda, ocet, majonezy, sosy, przyprawy, **31** nasiona, ziarna, produkty ogrodnicze, leśne, świeże owoce i warzywa, rośliny i kwiaty, karma dla zwierząt, **35** zgrupowanie na rzecz osób trzecich różnych towarów pozwalające nabywcy wygodnie je oglądać i kupować w sklepie z artykułami spożywczymi i przemysłowymi, **39** usługi związane z transportem osób i towarów, pakowanie i konfekcjonowanie towarów.

(111) **180811** (220) 2003 11 12 (210) 272474
(151) 2006 09 11 (441) 2004 04 19
(732) F.P.H. „ASTRA” Marcin Matoga, Siepraw, PL.
(540) FREERIDE

(510), (511) **25** odzież damska, męska i dziecięca, obuwie, obuwie dziecięce, nakrycia głowy, odzież skórzana i z imitacji skóry.

(111) **180812** (220) 2003 11 24 (210) 273034
(151) 2006 07 28 (441) 2004 04 19
(732) PARTNER-CENTER Spółka z o.o., Łódź, PL.
(540) Don Rodrigo
(510), (511) **33** wina.

(111) **180813** (220) 2003 12 15 (210) 273904
(151) 2006 10 27 (441) 2004 04 19
(732) GAZDÓWKA Sp. z o.o., Gliwice, PL.
(540)



Kolor znaku: żółty, czarny, biały

(531) 2.1.1, 2.1.4, 26.4.2, 27.5.1, 29.1.2, 29.1.6, 29.1.8
(510), (511) **41** organizowanie bali, organizowanie przyjęć, planowanie przebiegu przyjęć, rozrywkowa, informacja o rozrywce, organizowanie i prowadzenie sympozjów, **43** bary szybkiej obsługi, restauracje, restauracje samoobsługowe, snack bary.

(111) **180814** (220) 2003 12 17 (210) 274088
(151) 2006 08 16 (441) 2004 04 19
(732) PPHU Dorota Ortel, Biskupia Wola, PL.
(540) waft
(510), (511) **25** odzież, nakrycia głowy, obuwie.

(111) **180815** (220) 2003 12 18 (210) 274099
(151) 2006 08 16 (441) 2004 04 19
(732) Spółdzielnia Mleczarska „MLEKOVITA”, Wysokie Mazowieckie, PL.
(540)



Kolor znaku: czerwony, niebieski, biały, żółto-zielony, brązowo-żółty, pomarańczowy

(531) 4.5.1, 4.5.5, 5.5.18, 25.5.2, 26.1.2, 26.4.2, 27.5.1, 29.1.15
(510), (511) **29** mleko i napoje mleczne.

(111) **180816** (220) 2003 12 19 (210) 274177
(151) 2006 08 22 (441) 2004 04 19
(732) Europejskie Centrum Nieruchomości i Inwestycji „DECUMANUS” Arch. Danuta Jędrzejewska-Szmek, Warszawa, PL.
(540)



Kolor znaku: niebieski, żółty, czarny

(531) 1.1.1, 26.3.1, 27.5.1, 29.1.2, 29.1.4, 29.1.8
(510), (511) **36** usługi szacowania wartości nieruchomości, doradztwo i powiernictwo inwestycyjne, **42** ekspertyzy w zakresie budownictwa i architektury, projektowanie architektoniczne, usługi informatyczne - tworzenie oprogramowania, tworzenie stron www.

(111) **180817** (220) 2003 12 19 (210) 274178
(151) 2006 08 22 (441) 2004 04 19
(732) Europejskie Centrum Nieruchomości i Inwestycji „DECUMANUS” Arch. Danuta Jędrzejewska-Szmek, Warszawa, PL.
(540) Europejskie centrum nieruchomości i inwestycji DECUMANUS

(510), (511) **36** usługi szacowania wartości nieruchomości, doradztwo i powiernictwo inwestycyjne, **42** ekspertyzy w zakresie budownictwa i architektury, projektowanie architektoniczne, usługi informatyczne - tworzenie oprogramowania, tworzenie stron www.

(111) **180818** (220) 2003 12 19 (210) 274227
(151) 2006 08 08 (441) 2004 04 19
(732) Martynowska Beata Lidia, Warszawa, PL.
(540)



Kolor znaku: brązowy, kremowy

(531) 7.1.8, 26.1.2, 27.5.1, 29.1.2, 29.1.7, 29.1.12

(510), (511) **29** mięso, ryby, drób, dziczyzna, ekstrakty mięsne, konserwowane, suszone i gotowane owoce i warzywa, galaretki jadalne, dżemy, kompoty, jaja, mleko, produkty mleczne, sery, oleje i tłuszcze jadalne, **30** wyroby cukiernicze i słodczyce, miód, musztarda, keczup, sosy, przyprawy, produkty zbożowe, **32** napoje bezalkoholowe, napoje owocowe i soki owocowe, syropy i inne preparaty do produkcji napojów, **35** usługi sklepów i/lub hurtowni z artykułami spożywczymi.

(111) **180819** (220) 2003 12 19 (210) 274229
(151) 2006 08 08 (441) 2004 04 19

(732) HORTEX HOLDING S.A., Warszawa, PL.

(540) Codziennie kulinarne wakacje

(510), (511) **29** mięso, wyroby mięsne i wędliniarskie, kielbasy, ryby, drób, dziczyzna, ekstrakty mięsne, buliony, konserwowane, suszone i gotowane owoce i warzywa, owoce i warzywa konserwowane w alkoholu, galaretki jadalne, dżemy, kompoty, jaja, jaja w proszku, mleko, produkty mleczne, napoje mleczne, napoje z przewagą mleka, jogurty, kefir, sery, oleje i tłuszcze jadalne, masło, masło czekoladowe, masło kakaowe, masło kokosowe, margaryna, smalec, przetwory owocowe i warzywne, mrożone owoce i warzywa, mrożone mieszanki owocowe i warzywne, mrożone dania gotowe wegetariańskie i z dodatkiem mięsa, musy owocowe, przeciery owocowe i warzywne, sałatki owocowe i warzywne, skórki owocowe, mięsz z owoców, żelatyna do żywności, chipsy owocowe, owoce lukrowane, owoce i warzywa puszkowane, owoce kandyzowane, owoce morza, zupy, składniki do sporządzania zup, grzyby konserwowane, żywność dietetyczna ujęta w tej klasie, żywność o obniżonej zawartości tłuszczu i cholesterolu ujęta w tej klasie, koncentraty pomidorowe, spożywcze pyłki kwiatowe, rodzyнки, migdały spreparowane, bakalie, **30** kawa, herbata, herbata mrożona, kakao, napoje na bazie kakao, kawy i herbaty, napoje kawowe i kakaowe z mlekiem, cukier, słodziki, słodziki naturalne, ryż, tapioka, sago, namiastki kawy, mąka, wyroby mączne, mrożone wyroby mączne, gotowe dania na bazie produktów zbożowych i mąki, ravioli, pizza, lasagne, makarony, produkty zbożowe, kasze, muesli, chleb, wyroby piekarnicze, ciasta, ciasteczka, herbatniki, biszkopty, ciasta w proszku, wyroby cukiernicze, słodczyce, galaretki owocowe, czekolada, lody, lody spożywcze, lody spożywcze w proszku, środki wiążące do lodów, sorbety, miód, propolis i inne spożywcze produkty pszczelarskie, syropy z melasy, drożdże, drożdże piekarnicze, proszek do pieczenia, sól, musztarda, ocet, sosy przyprawowe, sosy do sałatek, przyprawy, przyprawy ziołowe, aromaty do napojów, środki zagęszczające stosowane przy gotowaniu produktów spożywczych, guma do żucia nie do celów leczniczych, keczup, majonezy, sosy do mięs, ozdoby do ciast i wypieków, polewy do ciast i wypieków.

(111) **180820** (220) 2003 12 19 (210) 274230
(151) 2006 08 08 (441) 2004 04 19

(732) HORTEX HOLDING S.A., Warszawa, PL.

(540) Hortex. Radość i Natura

(510), (511) **05** substancje dietetyczne do celów leczniczych, żywność dietetyczna do celów medycznych, napoje dietetyczne do celów leczniczych, napoje lecznicze, wody mineralne do celów leczniczych, preparaty witaminowe, napary i nalewki lecznicze, zioła i herbaty do celów leczniczych, żywność dla niemowląt, sód do celów farmaceutycznych, **29** mięso, wyroby mięsne i wędliniarskie, kielbasy, ryby, drób, dziczyzna, ekstrakty mięsne, buliony, konserwowane, suszone i gotowane owoce i warzywa, owoce i warzywa konserwowane w alkoholu, galaretki jadalne, dżemy, kompoty, jaja, jaja w proszku, mleko, produkty mleczne, napoje mleczne, napoje z przewagą mleka, jogurty, kefir, sery, oleje i tłuszcze jadalne, masło, masło czekoladowe, masło kakaowe, masło kokosowe, margaryna, smalec, przetwory owocowe i warzywne, mrożone owoce i warzywa, mrożone mieszanki owocowe i warzywne, mrożone dania gotowe wegetariańskie i z dodatkiem mięsa, musy owocowe, przeciery owocowe i warzywne, sałatki owocowe i warzywne, skórki owocowe, mięsz z owoców, żelatyna do żywności, chipsy owocowe, owoce lukrowane, owoce i warzywa puszkowane, owoce kandyzowane, owoce morza, zupy, składniki do sporządzania zup, grzyby konserwowane, żywność dietetyczna ujęta w tej klasie, żywność o obniżonej zawartości tłuszczu i cholesterolu ujęta w tej klasie, koncentraty pomidorowe, spożywcze pyłki kwiatowe, rodzyнки, migdały spreparowane, bakalie, **30** kawa, herbata, herbata mrożona, kakao, napoje na bazie kakao, kawy i herbaty, napoje kawowe i kakaowe z mlekiem, cukier, słodziki,

słodziki naturalne, ryż, tapioka, sago, namiastki kawy, mąka, wyroby mączne, mrożone wyroby mączne, gotowe dania na bazie produktów zbożowych i mąki, ravioli, pizza, lasagne, makarony, produkty zbożowe, kasze, muesli, chleb, wyroby piekarnicze, ciasta, ciasteczka, herbatniki, biszkopty, ciasta w proszku, wyroby cukiernicze, słodczyce, galaretki owocowe, czekolada, lody, lody spożywcze, lody spożywcze w proszku, środki wiążące do lodów, sorbety, miód, propolis i inne spożywcze produkty pszczelarskie, syropy z melasy, drożdże, drożdże piekarnicze, proszek do pieczenia, sól, musztarda, ocet, sosy przyprawowe, sosy do sałatek, przyprawy, przyprawy ziołowe, aromaty do napojów, środki zagęszczające stosowane przy gotowaniu produktów spożywczych, guma do żucia nie do celów leczniczych, keczup, majonezy, sosy do mięs, ozdoby do ciast i wypieków, polewy do ciast i wypieków, **31** produkty rolne, ogrodnicze, leśne, ziarna, nie ujęte w innych klasach, żywe zwierzęta, żywe owoce morza, skorupiaki, ryby, świeże owoce i warzywa, owoce cytrusowe, owoce runa leśnego, grzyby, zioła, pieprz ziołowy, nasiona, rośliny i kwiaty naturalne, kielki roślin, zarodki roślin, karmy dla zwierząt, sód, **32** piwo, wody niegazowane i gazowane, wody mineralne, stołowe, sodowe, napoje bezalkoholowe, soki, napoje i nektary owocowe, warzywne i owocowo-warzywne, zagęszczone soki owocowe i warzywne, soki przecierowe owocowe i warzywne, owocowo-warzywne, soki i napoje o obniżonej wartości energetycznej, owocowe, warzywne i owocowo-warzywne soki i napoje wzbogacone witaminami i/lub wapniem, sorbety, napoje izotoniczne, napoje energetyczne, napoje serwatkowe, syropy i preparaty do sporządzania napojów, esencje do napojów, ekstrakty do napojów, **33** napoje alkoholowe, napoje alkoholowe na bazie owoców, napoje alkoholowe zawierające owoce, likiery, miód pitny, ekstrakty i esencje alkoholowe, ekstrakty owocowe z alkoholem, wina, wódki, **40** usługowa produkcja soków owocowych i warzywnych, usługowa produkcja zagęszczonych soków owocowych i warzywnych, napojów, żywności, usługi wytłaczania owoców, **43** usługi zaopatrzenia w żywność i napoje, przygotowywanie posiłków, napojów i żywności, usługi cateringowe, prowadzenie barów, kafeterii, kawiarni, restauracji, barów, stołówek, punktów gastronomicznych, usługi tymczasowego zakwaterowania, prowadzenie domów turystycznych, pensjonatów, hoteli.

(111) **180821** (220) 2003 12 19 (210) 274234
(151) 2006 08 08 (441) 2004 04 19

(732) Bank BPH S.A., Kraków, PL.

(540) BUSINESSNET

(510), (511) **36** czynności bankowe i inne czynności finansowe świadczące także za pośrednictwem sieci elektronicznej w tym: emitowanie kart płatniczych, operacje i doradztwo finansowe, notowania giełdowe, pośrednictwo giełdowe, informacja bankowa, transfer kapitałowy, obsługa kart debetowych i kredytowych, usługi maklerskie, dokonywanie transakcji finansowych, przyjmowanie lokat bankowych, udzielanie i przyjmowanie transakcji poręczeń i gwarancji bankowych, operacje wekslowe i czekowe, obsługa pożyczek bankowych, usługi leasingowe, udostępnianie skrzynek sejfowych, przechowywanie przedmiotów i papierów wartościowych, trust inwestycyjny o nieograniczonej wielkości emisji, zarządzanie kapitałem, analizy i wyceny finansowe, inwestycje kapitałowe, prowadzenie kont maklerskich i informacja o stanie tych kont, skup i sprzedaż walut i papierów wartościowych, zarządzanie kapitałem, analizy i wyceny finansowe.

(111) **180822** (220) 2003 12 19 (210) 274240
(151) 2006 08 07 (441) 2004 04 19

(732) ARIADNA SA Fabryka Nici, Łódź, PL.

(540) MUZA

(510), (511) **23** przędza i nici do celów włókienniczych.

(111) **180823** (220) 2003 12 19 (210) 274241
(151) 2006 08 07 (441) 2004 04 19

(732) ARIADNA SA Fabryka Nici, Łódź, PL.

(540) HEKTOR

(510), (511) **23** przędza i nici do celów włókienniczych.

(111) **180824** (220) 2003 12 19 (210) 274242
(151) 2006 08 07 (441) 2004 04 19

(732) ARIADNA SA Fabryka Nici, Łódź, PL.

(540) KAJA

(510), (511) **23** przędza i nici do celów włókienniczych.

(111) **180825** (220) 2003 12 19 (210) 274243

(151) 2006 08 07 (441) 2004 04 19

(732) ARIADNA SA Fabryka Nici, Łódź, PL.

(540) IKAR

(510), (511) **23** przędza i nici do celów włókienniczych.

(111) **180826** (220) 2003 12 19 (210) 274244

(151) 2006 08 07 (441) 2004 04 19

(732) ARIADNA SA Fabryka Nici, Łódź, PL.

(540) MAJA

(510), (511) **23** przędza i nici do celów włókienniczych.

(111) **180827** (220) 2003 12 19 (210) 274245

(151) 2006 08 07 (441) 2004 04 19

(732) ARIADNA SA Fabryka Nici, Łódź, PL.

(540) ZEFIR

(510), (511) **23** przędza i nici do celów włókienniczych.

(111) **180828** (220) 2003 12 19 (210) 274247

(151) 2006 08 07 (441) 2004 04 19

(732) ARIADNA SA Fabryka Nici, Łódź, PL.

(540) HELIOS

(510), (511) **23** przędza i nici do celów włókienniczych.

(111) **180829** (220) 2003 12 22 (210) 274256

(151) 2006 08 08 (441) 2004 04 19

(732) BIELEND A Kosmetyki Naturalne Sp. z o.o., Cholerzyn, PL.

(540) body control

(510), (511) **03** wyroby kosmetyczne.

(111) **180830** (220) 2003 12 22 (210) 274258

(151) 2006 08 08 (441) 2004 04 19

(732) Zakłady Tworzyw Sztucznych „Gamrat” S.A., Jasło, PL.

(540) SPECJAL

(510), (511) **27** jednorodne, gładkie i moletowane wykładziny podłogowe i ściennie z polichlorku winylu, w arkuszach i płytkach.

(111) **180831** (220) 2003 12 22 (210) 274259

(151) 2006 08 08 (441) 2004 04 19

(732) Zakłady Tworzyw Sztucznych „Gamrat” S.A., Jasło, PL.

(540) REKORD

(510), (511) **27** wielowarstwowe, gładkie i moletowane wykładziny podłogowe i ściennie z polichlorku winylu, w arkuszach i płytkach.

(111) **180832** (220) 2003 12 22 (210) 274265

(151) 2006 08 16 (441) 2004 04 19

(732) Zakłady Tworzyw Sztucznych „Gamrat” S.A., Jasło, PL.

(540) GAMAKRYL

(510), (511) **01** kleje dyspersyjne na bazie żywic syntetycznych, zwłaszcza kopolimerów winylowo-akrylowych.

(111) **180833** (220) 2003 12 22 (210) 274266

(151) 2006 08 18 (441) 2004 04 19

(732) Zakłady Tworzyw Sztucznych „Gamrat” S.A., Jasło, PL.

(540) FORUM

(510), (511) **27** wielowarstwowe wykładziny ściennie z polichlorku winylu, w arkuszach.

(111) **180834** (220) 2003 12 22 (210) 274267

(151) 2006 08 18 (441) 2004 04 19

(732) Zakłady Tworzyw Sztucznych „Gamrat” S.A., Jasło, PL.

(540)

FolGam

(531) 27.5.1

(510), (511) **17** wodoodporne oraz bitumo- i oleoodporne folie z polichlorku winylu dla budownictwa.

(111) **180835** (220) 2003 12 22 (210) 274268

(151) 2006 08 18 (441) 2004 04 19

(732) Zakłady Tworzyw Sztucznych „Gamrat” S.A., Jasło, PL.

(540)

DachGam

(531) 27.5.1

(510), (511) **17** folie dachowe z polichlorku winylu dla budownictwa.

(111) **180836** (220) 2003 12 22 (210) 274269

(151) 2006 08 18 (441) 2004 04 19

(732) Zakłady Tworzyw Sztucznych „Gamrat” S.A., Jasło, PL.

(540)

HiGam

(531) 27.5.1

(510), (511) **27** wykładziny podłogowe i ściennie z polichlorku winylu do wykładania ścian i podłóg pomieszczeń oraz listwy profilowe i sznury spawalnicze z polichlorku winylu do szczelnego łączenia tych wykładzin.

(111) **180837** (220) 2003 12 22 (210) 274273

(151) 2006 08 16 (441) 2004 04 19

(732) Firma Rena, Grażyna Ziobrowska, Olsztyn, PL.

(540) BIORENA

(510), (511) **04** materiały pędne, paliwa, **29** jadalne oleje i tłuszcze.

(111) **180838** (220) 2003 12 22 (210) 274286

(151) 2006 08 16 (441) 2004 04 19

(732) Podlaska Wytwórnia Wódek POLMOS S.A., Siedlce, PL.

(540)



Kolor znaku: matowo-biały, biały, czarny

(531) 2.1.1, 19.7.1, 29.1.12

(510), (511) **33** napoje alkoholowe.

(111) **180839** (220) 2003 12 22 (210) 274288

(151) 2006 08 16 (441) 2004 04 19

(732) Podlaska Wytwórnia Wódek POLMOS S.A., Siedlce, PL.

(540)



Kolor znaku: matowo-biały, czarny

(531) 2.1.1, 19.7.1, 29.1.12

(510), (511) **33** napoje alkoholowe.

(111) **180840** (220) 2003 12 22 (210) 274289
 (510), (511) **30** kawa, herbata, kakao, ryż, tapioka, sago, kawa nienaturalna, mąka i produkty zbożowe, chleb, wyroby cukiernicze i słodczyce, lody, miód, melasa (syrupy), drożdże, proszek do pieczenia, sól, musztarda, ocet, sosy, (przyprawy), przyprawy, lód.
 (732) Zakłady Przemysłu Cukierniczego MIESZKO S.A., Racibórz, PL.
 (540)



Kolor znaku: zielony, biały, czarny

(531) 27.5.1, 29.1.3

(510), (511) **30** kawa, herbata, kakao, ryż, tapioka, sago, kawa nienaturalna, mąka i produkty zbożowe, chleb, wyroby cukiernicze i słodczyce, lody, miód, melasa (syrupy), drożdże, proszek do pieczenia, sól, musztarda, ocet, sosy, (przyprawy), przyprawy, lód.

(111) **180841** (220) 2003 12 22 (210) 274291
 (510), (511) **30** wyroby cukiernicze, słodczyce.
 (732) Zakłady Przemysłu Cukierniczego MIESZKO S.A., Warszawa, PL.
 (540)



Kolor znaku: ciemnożółty, biały, zielony

(531) 27.5.1, 29.1.2

(510), (511) **30** wyroby cukiernicze, słodczyce.

(111) **180842** (220) 2003 12 22 (210) 274292
 (510), (511) **30** czekoladki.
 (732) Zakłady Przemysłu Cukierniczego MIESZKO S.A., Warszawa, PL.
 (540)



Kolor znaku: niebieski, czerwony, żółty, biały, czarny, zielony, jasnobrązowy, brązowy

(531) 5.7.6, 8.1.22, 24.9.2, 27.5.1, 29.1.15

(510), (511) **30** czekoladki.

(111) **180843** (220) 2003 12 22 (210) 274293
 (510), (511) **30** wyroby cukiernicze, słodczyce.
 (732) Zakłady Przemysłu Cukierniczego MIESZKO S.A., Warszawa, PL.
 (540)



Kolor znaku: czerwony, żółty, czarny, złoty, ciemnobrązowy

(531) 5.7.1, 8.1.19, 8.7.1, 24.8.2, 25.1.15, 27.5.1, 29.1.15

(510), (511) **30** wyroby cukiernicze, słodczyce.

(111) **180844** (220) 2003 12 22 (210) 274294
 (510), (511) **30** czekoladki.
 (732) Zakłady Przemysłu Cukierniczego MIESZKO S.A., Warszawa, PL.
 (540)



Kolor znaku: czerwony, złoty, biały, czarny, żółty, brązowy

(531) 5.5.1, 8.1.19, 24.9.2, 25.1.15, 27.5.1, 29.1.1

(510), (511) **30** czekoladki.

(111) **180845** (220) 2003 12 22 (210) 274295
 (510), (511) **30** czekoladki.
 (732) Zakłady Przemysłu Cukierniczego MIESZKO S.A., Warszawa, PL.
 (540)



Kolor znaku: żółty, czerwony, złoty, biały, czarny, ciemnoniebieski, brązowy

(531) 5.5.1, 8.1.19, 24.9.2, 25.1.15, 27.5.1, 29.1.1

(510), (511) **30** czekoladki.

(111) **180846** (220) 2003 12 22 (210) 274297
 (510), (511) **30** wyroby cukiernicze, słodczyce.
 (732) Zakłady Przemysłu Cukierniczego MIESZKO S.A., Warszawa, PL.
 (540)

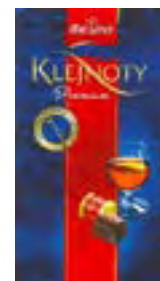

Kolor znaku: ciemnoniebieski, czerwony, żółty, biały, czarny, złoty, niebieski, ciemnobrązowy

(531) 8.1.19, 8.7.1, 24.9.2, 25.1.15, 27.5.1, 29.1.12

(510), (511) **30** wyroby cukiernicze, słodczyce.

(111) **180847** (220) 2003 12 22 (210) 274298
 (510), (511) **30** wyroby cukiernicze, słodczyce.
 (732) Zakłady Przemysłu Cukierniczego MIESZKO S.A., Warszawa, PL.
 (540)



Kolor znaku: niebieski, czerwony, żółty, biały, czarny, złoty, jasnobrązowy, brązowy

(531) 8.1.19, 8.7.1, 24.9.2, 25.1.15, 27.5.1, 29.1.4

(510), (511) **30** wyroby cukiernicze, słodczyce.

(111) **180848** (220) 2003 12 22 (210) 274300
 (151) 2006 08 09 (441) 2004 04 19
 (732) Zakłady Przemysłu Cukierniczego MIESZKO S.A., Warszawa, PL.
 (540)



Kolor znaku: ciemnoniebieski, czerwony, żółty, biały, czarny,
 złoty, niebieski, ciemnobrązowy
 (531) 8.1.19, 8.7.1, 24.9.2, 25.1.15, 27.5.1, 29.1.4
 (510), (511) **30** wyroby cukiernicze, słodczyce.

(111) **180849** (220) 2003 12 22 (210) 274301
 (151) 2006 08 16 (441) 2004 04 19
 (732) Zakłady Przemysłu Cukierniczego MIESZKO S.A., Racibórz, PL.
 (540)



Kolor znaku: złoty, czerwony
 (531) 8.1.19, 27.5.1, 29.1.12
 (510), (511) **30** kawa, herbata, kakao, ryż, tapioka, sago, kawa nienaturalna, mąka i produkty zbożowe, chleb, wyroby cukiernicze i słodczyce, lody, miód, melasa (syropy), drożdże, proszek do pieczenia, sól, musztarda, ocet, sosy, (przyprawy), przyprawy, lód.

(111) **180850** (220) 2003 12 22 (210) 274310
 (151) 2006 08 10 (441) 2004 04 19
 (732) A & B Films PTE LTD, Singapur, SG.
 (540)



(531) 1.3.2, 26.4.3, 27.5.1
 (510), (511) **17** przylepne folie ochronne, w szczególności do przyciemniania szyb oraz do ochrony przed słońcem i ciepłem.

(111) **180851** (220) 2003 12 22 (210) 274311
 (151) 2006 08 10 (441) 2004 04 19
 (732) A & B FILMS PTE LTD, Singapur, SG.
 (540)



(531) 1.3.2, 27.5.1
 (510), (511) **17** folie nie do pakowania, w szczególności samoprzylepne folie do ochrony przed słońcem i ciepłem.

(111) **180852** (220) 2003 12 21 (210) 274358
 (151) 2006 08 31 (441) 2004 04 19
 (732) Biologiczne Systemy Oczyszczania Wody BIOSOW Robert Kostrzewa, Wieluń Dąbrowa, PL.

(540)



Kolor znaku: żółty, niebieski, brązowy
 (531) 24.15.2, 26.4.1, 27.5.1, 29.1.13
 (510), (511) **11** urządzenia do oczyszczania ścieków i wody, **37** budowa urządzeń do oczyszczania ścieków.

(111) **180853** (220) 2003 12 29 (210) 274478
 (151) 2006 08 18 (441) 2004 04 19
 (732) TARGI KIELCE Spółka z o.o., Kielce, PL.
 (540) SACROEXPO
 (510), (511) **35** organizowanie i administrowanie wystaw handlowych i reklamowych typu targi, wypożyczanie wyposażenia wystawienniczego.

(111) **180854** (220) 2003 12 29 (210) 274484
 (151) 2006 08 11 (441) 2004 04 19
 (732) „HOLDING LIWA” Spółka z o.o., Kraków, PL.
 (540)



Kolor znaku: pomarańczowy, biały
 (531) 5.5.1, 26.1.2, 26.1.4, 27.5.1, 29.1.1, 29.1.6
 (510), (511) **39** usługi turystyczne, wynajmowanie miejsc parkingowych, garaży, transport pasażerski, **41** kongresy, konferencje, sympozja, kursy, zjazdy, kultura fizyczna, obozy wakacyjne, sportowe, **43** restauracje, bary, kawiarnie, kafeterie, hotele, domy turystyczne, pensjonaty, motele.

(111) **180855** (220) 2003 12 29 (210) 274485
 (151) 2006 08 11 (441) 2004 04 19
 (732) „HOLDING LIWA” Spółka z o.o., Kraków, PL.
 (540)



Kolor znaku: jasnobrązowy
 (531) 27.5.1, 29.1.7
 (510), (511) **36** obrót, administrowanie, zarządzanie nieruchomościami, dzierżawa nieruchomości, wycena nieruchomości, agencje nieruchomości, pośrednictwo ubezpieczeniowe, pośrednictwo w sprawach majątku nieruchomego, wynajmowanie mieszkań, **41** kongresy, konferencje, sympozja, kursy, zjazdy, kultura fizyczna, obozy wakacyjne, sportowe, **43** restauracje, bary, kawiarnie, kafeterie, hotele, domy turystyczne, pensjonaty, motele.

(111) **180856** (220) 2003 12 29 (210) 274486
 (151) 2006 08 11 (441) 2004 04 19

(732) „HOLDING LIWA” Spółka z o.o., Kraków, PL.
(540)



Kolor znaku: jasnobrązowy

(531) 27.5.1, 29.1.7

(510), (511) **39** usługi turystyczne, wynajmowanie miejsc parkingowych, garaży, transport pasażerski, **41** kongresy, konferencje, sympozja, kursy, zjazdy, kultura fizyczna, obozy wakacyjne, sportowe, **43** restauracje, bary, kawiarnie, kafeterie, hotele, domy turystyczne, pensjonaty, motele.

(111) **180857** (220) 2003 12 29 (210) 274487

(151) 2006 08 11 (441) 2004 04 19

(732) „HOLDING LIWA” Spółka z o.o., Kraków, PL.
(540)



Kolor znaku: szary

(531) 26.4.4, 27.5.1, 29.1.7

(510), (511) **39** usługi turystyczne, wynajmowanie miejsc parkingowych, garaży, transport pasażerski, **41** kongresy, konferencje, sympozja, kursy, zjazdy, kultura fizyczna, obozy wakacyjne, sportowe, wypożyczanie książek i czasopism, usługi bibliotekarskie, czytelnie, **43** restauracje, bary, kawiarnie, kafeterie, hotele, domy turystyczne, pensjonaty, motele.

(111) **180858** (220) 2003 12 29 (210) 274488

(151) 2006 08 11 (441) 2004 04 19

(732) „HOLDING LIWA” Spółka z o.o., Kraków, PL.
(540)



(531) 27.5.1

(510), (511) **39** usługi turystyczne, wynajmowanie miejsc parkingowych, garaży, transport pasażerski, **41** kongresy, konferencje, sympozja, kursy, zjazdy, kultura fizyczna, obozy wakacyjne, sportowe, **43** restauracje, bary, kawiarnie, kafeterie, hotele, domy turystyczne, pensjonaty, motele.

(111) **180859** (220) 2003 12 30 (210) 274506

(151) 2006 08 25 (441) 2004 04 19

(732) E.P.S. Ewa Peisert - Snarska, Warszawa, PL.
(540) TRANSBOX

(510), (511) **16** opakowania na odzież i obuwiu z papieru, kartonu, **20** opakowania na odzież i obuwiu z tworzyw sztucznych.

(111) **180860** (220) 2003 12 30 (210) 274524

(151) 2006 08 25 (441) 2004 04 19

(732) TUTTI Sp. z o.o., Konin, PL.

(540) afrika

(510), (511) **30** wyroby cukiernicze-słodycze, cukierki, ciastka.

(111) **180861** (220) 2003 12 31 (210) 274534

(151) 2006 08 25 (441) 2004 04 19

(732) Meble 21 Sp.j.Ciastoń Wojciech i Grzegorz, Zielonka, PL.
(540)



Kolor znaku: granatowy, wiśniowy, szary

(531) 5.5.4, 27.5.1, 27.7.1, 29.1.12

(510), (511) **20** meble kuchenne.

(111) **180862** (220) 2003 12 31 (210) 274535

(151) 2006 08 25 (441) 2004 04 19

(732) Meble 21 Sp.j. Ciastoń Wojciech i Grzegorz, Zielonka, PL.
(540)



Kolor znaku: żółty, szary, granatowy, błękitny

(531) 5.5.4, 27.5.1, 27.7.1, 29.1.14

(510), (511) **20** meble kuchenne.

(111) **180863** (220) 2003 12 31 (210) 274552

(151) 2006 08 02 (441) 2004 04 19

(732) Biuro Techniczne NDE Żmijewska Małgorzata, Ścierański Jerzy, Tarnowskie Góry, PL.
(540)



Kolor znaku: czarny, biały

(531) 27.5.1, 29.1.6

(510), (511) **35** doradztwo w zakresie organizowania i prowadzenia działalności gospodarczej, ekspertyzy w zakresie działalności gospodarczej, systemów zarządzania jakością, **41** edukacja, organizowanie kursów i szkoleń, **42** badania techniczne, prace badawczo - rozwojowe, testowanie materiałów, doradztwo w zakresie ochrony środowiska.

(111) **180864** (220) 2003 12 31 (210) 274559

(151) 2006 08 02 (441) 2004 04 19

(732) Tasman Fish Trading Sp. z o.o., Olsztyn, PL.
(540)



Kolor znaku: biały, granatowy

(531) 3.9.1, 27.5.1, 29.1.4

(510), (511) **29** ryby świeże, ryby mrożone, ryby wędzone, konserwy rybne, ryby marynowane, ryby solone, owoce morza świeże, owoce morza mrożone, owoce morza konserwowane, owoce mrożone, warzywa mrożone.

(111) **180865** (220) 2003 12 31 (210) 274565

(151) 2006 10 11 (441) 2004 04 19

(732) SOLGAZ Spółka z o.o., Dzierżoniów, PL.

(540) SOLGAS

(510), (511) **09** lutownice elektryczne, spawarki elektryczne, żelazka elektryczne, przyrządy pomiarowe, urządzenia i przyrządy laborato-

ryjne, elektroniczne systemy sterowania, **11** urządzenia grzewcze, płyty grzewcze, kotły, promienniki, kuchenki, opiekacze, palniki, suszarki, szybkowary, armatura gazowa, generatory gazu, wymienniki ciepła, elementy grzejne, urządzenia do oświetlania, gotowania, suszenia, chłodzenia, wentylacji, kominki domowe, kolektory słoneczne, grzejniki, kuchenki mikrofalowe, urządzenia indukcyjne, lampy elektryczne, gazowe, łukowe, różna, zasobniki ciepła, **37** usługi w zakresie montażu i napraw instalacji i urządzeń grzewczych, elektrycznych, konserwacja maszyn, zabezpieczanie budynków przed wilgocią, zwalczanie szkodników innych niż w rolnictwie.

(111) **180866** (220) 2003 12 31 (210) 274588
 (151) 2006 08 02 (441) 2004 04 19
 (732) KENTPOL-ŻYWIECKI KRYSZTAŁ Sp. z o.o., Andrychów, PL.
 (540)



Kolor znaku: granatowy, czerwony, biały

(531) 26.5.4, 27.5.1, 29.1.12
 (510), (511) **05** napoje i wody do celów leczniczych, **16** wyroby z kartonu, papieru i tworzyw sztucznych, etykiety, emblematy, nakładki na butelki, **32** wody mineralne i gazowane oraz inne napoje bezalkoholowe, napoje owocowe i soki owocowe, napoje musujące, wyciągi z owoców, syropy inne produkty do produkcji napojów.

(111) **180867** (220) 2004 01 05 (210) 274615
 (151) 2006 09 22 (441) 2004 04 19
 (732) „MAŁE ELEKTROWNIE WODNE” S.C., Jerzy, Maria, Piotr Kujawscy, Kościerzyna, PL.
 (540)



Kolor znaku: szary, zielony

(531) 15.1.13, 26.4.2, 27.5.1, 29.1.3, 29.1.6
 (510), (511) **07** turbiny wodne, mechanizmy sterowania dla turbin wodnych, sterowane stawidła, zawory, zasuwy, zastawnie, przekładnie, reduktory obrotów, uszczelnienia, dławice wałowe, generatory prądu, transformatory wstępne i ich części, **09** elektryczne i elektroniczne urządzenia, i aparaty kontrolno - pomiarowe i sterujące - rejestracyjne szczególnie przeznaczone do elektroenergetycznych turbin wodnych, **16** wydawnictwa, ulotki, prospekty, afisze, instrukcje, karty katalogowe w tematyce dotyczącej budowy i eksploatacji elektroenergetycznych turbin wodnych, **19** niemetalowe tubbingi, płyty osłonowe, koryta, kratownice, przepusty, zastawy specjalnie przeznaczone do budowy i eksploatacji elektroenergetycznych turbin wodnych, **35** reklama, eksport, import i zgrupowanie na rzecz osób trzecich urządzeń do budowy i eksploatacji elektroenergetycznych małych elektrowni wodnych, pozwalające nabywcy wygodnie je oglądać i kupować w składzie fabrycznym serwisowym, lub sklepie branżowym, **37** usługi budowlano- inwestycyjne oraz remontowe, rewitalizacyjne i serwisowe w zakresie budowy, renowacji i eksploatacji małych elektroenergetycznych turbin wodnych, **41** projektowanie układów hydrotechnicznych oraz budowy i eksploatacji małych elektroenergetycznych turbin wodnych, analizy i ekspertyzy co do działania małych elektrowni wodnych, opracowania projektowo koncepcyjne mikro systemów hydroenergetycznych, opracowywanie programów komputerowego sterowania pracą małych elektrowni wodnych.

(111) **180868** (220) 2004 01 05 (210) 274629
 (151) 2006 09 11 (441) 2004 04 19

(732) PPHU MEGA Urszula Spiesz, Skawina, PL.
 (540)



Kolor znaku: biały, niebieski, czerwony

(531) 26.1.1, 26.4.1, 27.5.1, 29.1.1, 29.1.4, 29.1.6
 (510), (511) **24** kolorowe i białe: beciki, śpiwory niemowlęce, pościel niemowlęca, **25** odzież (biała) niemowlęca, zwłaszcza chrzcielna, „szatki” chrzcielne, śpioszki, czapeczki, buciki niemowlęce.

(111) **180869** (220) 2004 01 12 (210) 274863
 (151) 2006 08 04 (441) 2004 04 19
 (732) Mars, Incorporated, McLean, US.
 (540) DENTA STIX

(510), (511) **31** produkty, ziarna i nasiona rolnicze, ogrodnicze i leśne zawarte w kl. 31, żywe zwierzęta, ptaki i ryby, pokarmy dla zwierząt, ptaków i ryb oraz preparaty zawarte w kl. 31 stosowane jako dodatki do tych pokarmów, sód, skorupa mątwy, jadalne kości, patyki i produkty do żucia dla zwierząt domowych, ściółka dla zwierząt, mleko dla kotów, świeże owoce i świeże warzywa oraz ich preparaty stosowane jako dodatki do karmy.

(111) **180870** (220) 2004 01 13 (210) 274904
 (151) 2006 08 04 (441) 2004 04 19
 (732) PARTNER-CENTER Sp. z o.o., Łódź, PL.
 (540) torero escamillo
 (510), (511) **33** wina.

(111) **180871** (220) 2004 01 13 (210) 274909
 (151) 2006 08 11 (441) 2004 04 19
 (732) Targi Kielce Sp. z o.o., Kielce, PL.
 (540)



Kolor znaku: brązowy, beżowy

(531) 2.1.22, 4.5.3, 29.1.7
 (510), (511) **35** organizowanie i administrowanie wystaw handlowych i reklamowych typu targi, wypożyczanie wyposażenia wystawienniczego.

(111) **180872** (220) 2004 01 14 (210) 274974
 (151) 2006 08 18 (441) 2004 04 19
 (732) MINI BUS KOMUNIKACJA PRYWATNA Andrzej Mosak, Tadeusz Pleskot Spółka Jawna, Karczew, PL.
 (540)



Kolor znaku: czerwony, ciemnofioletowy, biały

(531) 24.17.5, 27.5.1, 29.1.1
 (510), (511) **39** usługi w zakresie transportu lądowego osób.

(111) **180873** (220) 2004 01 19 (210) 275136
 (151) 2006 08 31 (441) 2004 05 04
 (732) GlaxoSmithKline Pharmaceuticals S.A., Poznań, PL.
 (540) Neflux
 (510), (511) **05** preparaty farmaceutyczne, leki.

(111) **180874** (220) 2004 01 17 (210) 275139
 (151) 2006 08 30 (441) 2004 04 19
 (732) Firma „S&S” Smiczek&Smiczek Hanna Smiczek, Bytom, PL.
 (540) MISTER FIRE
 (510), (511) **04** podpałki, paliwo ciekłe do pochodni i lamp.

(111) **180875** (220) 2004 01 19 (210) 275140
 (151) 2006 08 30 (441) 2004 05 04
 (732) GlaxoSmithKline Pharmaceuticals Spółka Akcyjna, Poznań, PL.
 (540) Neogastic
 (510), (511) **05** preparaty farmaceutyczne, leki.

(111) **180876** (220) 2004 01 18 (210) 275145
 (151) 2006 08 30 (441) 2004 04 19
 (732) Firma „CHEMIS” Spółka Jawna W. Arent, S. Stusio, J. Arent, M. Stusio, Ksawerów Zdżary, PL.
 (540) psykuś
 (510), (511) **03** aerozolowe odświeżacze powietrza.

(111) **180877** (220) 2004 01 19 (210) 275155
 (151) 2006 08 30 (441) 2004 05 04
 (732) „SUFMAR” Przedsiębiorstwo Usługowo-Handlowe Mariusz Kubacki, Chyby, PL.
 (540)



(531) 7.3.4, 7.3.9, 27.5.1
 (510), (511) **06** sufity metalowe, **19** sufity niemetalowe, **35** usługi marketingowe, **37** montaż sufitów i okładzin ściennych, usługi remontowo-budowlane w zakresie wykończania wnętrz, **39** transport bagażowy i ciężarowy, **42** doradztwo w zakresie wzornictwa przemysłowego, projektowanie i wystrój wnętrz.

(111) **180878** (220) 2004 01 20 (210) 275209
 (151) 2006 08 31 (441) 2004 05 04
 (732) KAMIS-PRZYPRAWY Spółka Akcyjna, Stefanowo, PL.
 (540)



Kolor znaku: ciemnozielony
 (531) 19.3.1, 29.1.3
 (510), (511) **21** opakowania do sypkich przypraw z młynkami do ich rozdrabniania, **29** suszone warzywa, zioła ogrodowe i leśne konserwowane, **30** sypkie przyprawy, sól do celów spożywczych, sole warzywne, mieszanki ziołowe, curry, bułka tarta, cukier.

(111) **180879** (220) 2004 01 21 (210) 275244
 (151) 2006 10 19 (441) 2004 05 04
 (732) Gminna Gospodarka Komunalna Ochota Spółka z o.o., Warszawa, PL.
 (540) ADMINISTRUJEMY Z OCHOTĄ
 (510), (511) **36** zarządzanie nieruchomościami.

(111) **180880** (220) 2004 01 22 (210) 275285
 (151) 2006 09 18 (441) 2004 05 04
 (732) Firma Handlowo-Produkcyjno-Usługowa „URAMET-TG” Andrzej Ramuś, Tarnowskie Góry, PL.
 (540)



Kolor znaku: niebieski, biały, granatowy
 (531) 26.3.4, 27.5.1, 29.1.4
 (510), (511) **06** belki metalowe, blacha w płytach i arkuszach, kątowniki stalowe, materiały konstrukcyjne metalowe, płyty konstrukcyjne metalowe, pręty ze stali, rurki metalowe, rury metalowe, stal surowa lub półprzetworzona, taśmy stalowe, kształtowniki metalowe, **40** usługi obróbki metali.

(111) **180881** (220) 2004 01 29 (210) 275574
 (151) 2006 09 19 (441) 2004 05 04
 (732) POLITAN Spółka Jawna Bogdan i Rafał Tannenberg, Czyżowice, PL.
 (540)



Kolor znaku: jasnobrązowy, czerwony, biały, różowy, jasnoróżowy, beżowy, czarny, jasnokremowy
 (531) 2.5.3, 26.1.2, 27.5.1, 29.1.15
 (510), (511) **06** folie aluminiowe, **16** folie polietylenowe spożywcze, papier, worki polietylenowe do pakowania, **21** gąbki do celów domowych, gąbki toaletowe.

(111) **180882** (220) 2004 01 30 (210) 275645
 (151) 2006 09 25 (441) 2004 05 04
 (732) Zakłady Przemysłu Tłuszczowego w Warszawie S.A., Warszawa, PL.
 (540) vistula
 (510), (511) **29** margaryny, tłuszcze i oleje jadalne.

(111) **180883** (220) 2004 02 04 (210) 275829
 (151) 2006 10 17 (441) 2004 05 17
 (732) Danone Spółka z o.o., Warszawa, PL.
 (540) Dan'mleko
 (510), (511) **05** fermenty mleczne do celów farmaceutycznych i laktoza, żywność dla niemowląt w szczególności mleczna mąka, zupy mleczne, zupy mleczne w proszku, mleko, mleko w proszku, kaszki z dodatkiem mleka dla dzieci, **29** zupy mleczne, mleko, mleko w proszku, mleko smakowe żelowane i ubite produkty mleczne, produkty nabiałowe, desery mleczne, jogurty, jogurty do picia, pianki, kremy, desery kremowe, świeża śmietanka, masło, pasty serowe, sery, sery dojrzale, dojrzale sery z pleśnią, świeże sery niedojrzale i sery w solance, białe sery, sery odcędzone, naturalne lub aromatyzowane sery świeże sprzedawane w formie stałej lub ciekłej, napoje zawierające głównie mleko lub produkty nabiałowe, napoje mleczne zawierające owoce, naturalne lub aromatyzowane sfermentowane produkty nabiałowe, **30** napoje na bazie kawy, napoje na bazie kakao, napoje na bazie czekolady, wszystkie z dodatkiem mleka, lody jadalne, lody jadalne w całości lub w części przygotowane z jogurtu, **32** bezalkoholowe napoje zawierające małe ilości produktów mlecz-

nych, bezalkoholowe napoje zawierające małe ilości fermentów mlecznych, napoje zawierające głównie fermenty mleczne.

(111) **180884** (220) 2004 02 16 (210) 276346
(151) 2006 11 09 (441) 2004 05 17
(732) JOHN PLAYER & SONS LIMITED, Dublin, IE.
(540)



(531) 24.1.3, 24.9.1, 25.1.15, 27.5.1
(510), (511) **34** przetworzony i nieprzetworzony tytoń, wyroby tytoniowe, substytuty tytoniu nie stosowane do celów leczniczych i medycznych, papierosy, zapalaki i artykuły dla palaczy.

(111) **180885** (220) 2004 02 16 (210) 276385
(151) 2006 10 20 (441) 2004 05 17
(732) INSTAL-PROJEKT Gawłowski, Ścierzyńscy Spółka Jawna, Włocławek, PL.
(540) ambra

(510), (511) **11** elementy grzejne, grzejniki centralnego ogrzewania, grzejniki i suszarki elektryczne, uchwyty grzejnikowe oraz inny osprzęt do grzejników i suszarek nie zawarty w innych klasach, **16** czasopisma, periodyki, katalogi, kalendarze broszury, foldery, plakaty i ulotki reklamowe, druki i formularze.

(111) **180886** (220) 2004 02 20 (210) 276636
(151) 2006 10 20 (441) 2004 05 31
(732) Biofarm Sp. z o.o., Poznań, PL.
(540) HEPOSIL

(510), (511) **05** produkty farmaceutyczne: leki, środki dezynfekcyjne, odkażające, produkty weterynaryjne, dietetyczne środki medyczne, produkty sanitarne, materiały opatrunkowe, plastry, podpaski higieniczne, żywność dla niemowląt.

(111) **180887** (220) 2004 02 23 (210) 276714
(151) 2006 10 16 (441) 2004 05 31
(732) Browar VAN PUR Spółka z o.o., Warszawa, PL.
(540)



Kolor znaku: popielaty, czerwony, czarny, khaki, jasnoniebieski
(531) 9.1.10, 24.1.5, 25.1.15, 27.5.1, 29.1.15
(510), (511) **32** piwo, brzączka piwna, środki klarująco-konserwujące do piwa.

(111) **180888** (220) 2004 02 24 (210) 276757
(151) 2006 10 20 (441) 2004 05 31
(732) FAKRO Sp. z o.o., Nowy Sącz, PL.
(540) HEAVENSCAPE
(510), (511) **06** okna metalowe i osprzęt okien metalowy, **19** okna niemetalowe i osprzęt okien niemetalowy.

(111) **180889** (220) 2004 03 04 (210) 277184
(151) 2006 10 16 (441) 2004 06 14

(732) ASA Sp. z o.o., Głubczyce, PL.

(540) CHEERS ASA

(510), (511) **05** produkty farmaceutyczne i inne środki lecznicze, żywność dietetyczna, żywność suplementarna, dietetyczne środki spożywcze, przystosowane do celów medycznych, napoje do celów leczniczych, żywność dla niemowląt, dodatki odżywcze do celów leczniczych.

(111) **180890** (220) 2004 03 12 (210) 277690
(151) 2006 10 11 (441) 2004 06 14
(732) ENION Spółka Akcyjna, Kraków, PL.
(540) ENION

(510), (511) **07** alternatory, generatory prądu przemiennego, generatory elektryczności, silniki elektryczne inne niż do pojazdów, mechaniczny napędowe, **09** urządzenia do transmisji prądu elektrycznego, transformatory, wzmacniacze, nośniki energii elektrycznej, w tym w szczególności druty, kable energetyczne, przyrządy wykorzystywane w przesyłaniu prądu, akumulatory; komputery i sprzęt przetwarzający dane, osprzęt komputerowy, programy komputerowe, magnetyczne nośniki danych, płyty(dyski) z nagraniami, **11** aparaty i urządzenia do wytwarzania prądu elektrycznego i energii cieplnej, piece, kotły, rury, **17** artykuły izolacyjne, niemetalowe rury i elementy łączeniowe, osłony, uszczelki, **35** prowadzenie interesów osób trzecich, przedstawicielstwo handlowe podmiotów zagranicznych, pośrednictwo handlowe polegające na kojarzeniu kontrahentów, usługi konsultingowe i marketingowe, prowadzenie agencji informacji handlowej, dystrybucja i kolportaż druków reklamowych; zgrupowanie na rzecz osób trzecich różnych towarów pozwalające nabywcy wygodnie je oglądać i kupować w sklepie z pojazdami mechanicznymi dla przemysłu, handlu i transportu, z częściami i akcesoriami do tych pojazdów, z odpadami i złomem, **36** pośrednictwo finansowe, doradztwo ekonomiczno-finansowe, wynajem, administrowanie i zarządzanie nieruchomościami, kompleksowa organizacja procesów inwestycyjnych obejmująca pozyskiwanie nieruchomości, zafatwanie formalności, pozyskiwanie środków finansowych lub wykorzystywanie środków finansowych klientów, organizacja procesu budowy i przeniesienie własności nieruchomości, usługi tworzenia wspólnego kapitału w zakresie inwestowania w nieruchomości, wycena nieruchomości, **37** budowa, rozbudowa, modernizacja i remonty sieci i urządzeń energetycznych, instalowanie urządzeń elektrycznych, elektroenergetycznych, instalacja, konserwacja i naprawy maszyn do wytwarzania prądu, wykonywanie robót ogólnobudowlanych w zakresie rozdzielczych obiektów liniowych, rurociągów, linii elektroenergetycznych i telekomunikacyjnych oraz w zakresie montażu i wznoszenia budynków i budowli z elementów prefabrykowanych, wykonywanie konstrukcji i pokryć dachowych, wykonywanie instalacji elektrycznych budynków i budowli, wynajem sprzętu budowlanego i burzącego z obsługą operatorską, wynajem samochodów ciężarowych z kierowcą, obsługa i naprawa pojazdów mechanicznych, **38** usługi w zakresie: informacji o telekomunikacji, połączeń internetowych, komunikacji telefonicznej i telegraficznej, poczty elektronicznej, przesyłania danych przy pomocy sieci światłowodów, przekazu satelitarnego, przesyłania wiadomości, telefonii przewodowej i bezprzewodowej, telefonii komórkowej, wypożyczania urządzeń telekomunikacyjnych, **39** transport, pakowanie i składowanie towarów, usługi organizowania podróży, wynajem autobusów, usługi z zakresu przewozu osób i rzeczy transportem samochodowym, lotniczym i morskim, usługi taksówkarskie, przesyłanie i dystrybucja prądu elektrycznego, **40** wytwarzanie i przetwarzanie energii elektrycznej oraz cieplnej; usługi poligraficzne, usługi drukarskie, **41** prowadzenie kursów, szkoleń, seminariów w zakresie mechaniki, informatyki, energetyki, organizowanie pokazów i edukacji z zakresu elektrotechniki i energetyki; usługi wydawnicze, **42** doradztwo budowlane oraz techniczno-organizacyjne w zakresie realizacji inwestycji dla potrzeb energetyki, badania techniczne, ekspertyzy inżynierskie, projekty techniczne w zakresie tras przesyłowych linii energetycznych kablowych i napowietrznych oraz obiektów infrastruktury elektroenergetycznej i cieplnej oraz konstrukcji i urządzeń do wytwarzania elektryczności i napędzanych elektrycznością, doradztwo z zakresu: eksploatacji i remontów instalacji energii elektrycznej, bezpieczeństwa budowy sieci i korzystania z urządzeń wytwarzających prąd i napędzanych prądem elektrycznym, zasad BHP, dokumentacja techniczna w tym zakresie, ekspertyzy i doradztwo w zakresie promocji projektów urządzeń i instalacji

energooszczędnych i ekologicznych; przetwarzanie danych, programowanie komputerowe, **43** usługi biur podróży, świadczenie usług związanych z zapewnieniem pokoi i wyżywienia w ośrodkach turystycznych, domach turystycznych, kwatery prywatnych, **44** usługi związane z wykonywaniem zabiegów regeneracyjno-rehabilitacyjnych, terapii naturalnej, fizykoterapii i balneologii, usługi gabinetów odnowy biologicznej.

(111) **180891** (220) 2004 01 20 (210) 275210
(151) 2006 08 31 (441) 2004 05 04

(732) KAMIS-PRZYPRAWY Spółka Akcyjna, Stefanowo, PL.
(540) KAMIS

(510), (511) **29** konserwy z warzywami, z owocami, przetwory jarzynowe, koncentraty, dżemy, marmolady, konfitury, powidła, przeciera warzywne, owocowe, pomidorowe, sałatki warzywne, owocowe, galaretki owocowe, chipsy, **30** przyprawy, musztardy, keczupy, sosy do mięs, sosy do sałat i sałatek, dressingi, dipy, winegrety, sosy do potraw, sosy do polewania deserów.

(111) **180892** (220) 2004 01 20 (210) 275211
(151) 2006 08 31 (441) 2004 05 04

(732) KAMIS-PRZYPRAWY Spółka Akcyjna, Stefanowo, PL.
(540)



Kolor znaku: czerwony, ciemnożółty, jasnożółty
(531) 27.5.1, 27.5.2, 29.1.1, 29.1.2

(510), (511) **29** konserwy z warzywami, z owocami, przetwory jarzynowe, koncentraty, dżemy, marmolady, konfitury, powidła, przeciera warzywne, owocowe, pomidorowe, sałatki warzywne, owocowe, galaretki owocowe, chipsy, **30** przyprawy, musztardy, keczupy, sosy do mięs, sosy do sałat i sałatek, dressingi, dipy, winegrety, sosy do potraw, sosy do polewania deserów.

(111) **180893** (220) 2004 01 20 (210) 275214
(151) 2006 08 31 (441) 2004 05 04

(732) SOBSMAK Spółka z o.o., Wołomin, PL.
(540) CZEREŚNIOWA

(510), (511) **29** mięso, mięso wołowe, wieprzowe, baranie, jagnięce, mięso ryb, mięso drobiowe, dziczyzna, ekstrakty mięsne, buliony mięsne, koncentraty mięsne, wyroby wędliniarskie, wędliny, wędzonki, wyroby z mięsa wołowego, wieprzowego, baraniny, jagnięciny, mięsa ryb, mięsa drobiowego, dziczyzny, wyroby grillowe, wyroby garmażeryjne, wyroby na bazie mięsa, gotowe dania na bazie mięsa, paszety, krostki spożywcze, mięso konserwowane, suszone, gotowane, solone, konserwy mięsne, podroby, wyroby podrobowe, salcesony, szynki, balerony, polędwice, boczek, krwawa kiszka, flaki, kiełbasy, golonki.

(111) **180894** (220) 2004 01 20 (210) 275219
(151) 2006 08 31 (441) 2004 05 04

(732) Firma „PLUME” Sławomir Zieliński, Aleksandrów Łódzki, PL.
(540)



(531) 26.4.2, 26.13.25

(510), (511) **25** buty, odzież, nakrycia głowy, **35** zgrupowanie na rzecz osób trzecich różnych towarów pozwalające nabywcy wygodnie je oglądać i kupować w sklepie z artykułami przemysłowymi.

(111) **180895** (220) 2004 01 21 (210) 275231
(151) 2006 08 30 (441) 2004 05 04

(732) POLOmarket Spółka z o.o., Giebni, PL.
(540)



Kolor znaku: ciemnoniebieski, niebieski, blado-niebieski, złoty, biały, brązowy, jasnofioletowy, zielony, żółty, jasnopomarańczowy, pomarańczowy

(531) 5.5.23, 8.1.19, 8.3.1, 19.7.7, 25.1.15, 27.5.1, 29.1.15
(510), (511) **30** czekolady.

(111) **180896** (220) 2004 01 21 (210) 275232
(151) 2006 08 30 (441) 2004 05 04

(732) POLOmarket Spółka z o.o., Giebni, PL.
(540)



Kolor znaku: ciemnoczerwony, czerwony, blado-czerwony, złoty, granatowy, biały, brązowy, żółty, zielony

(531) 5.7.8, 8.1.19, 25.1.15, 27.5.1, 29.1.1
(510), (511) **30** czekolady.

(111) **180897** (220) 2004 01 21 (210) 275234
(151) 2006 08 30 (441) 2004 05 04

(732) POLOmarket Spółka z o.o., Giebni, PL.
(540)



Kolor znaku: brązowy, koniakowy, blado-koniakowy, złoty, biały, czarny, jasnobrązowy

(531) 8.1.19, 8.7.15, 25.1.15, 27.5.1, 29.1.12
(510), (511) **30** czekolady.

(111) **180898** (220) 2004 01 21 (210) 275240
(151) 2006 08 30 (441) 2004 05 04

(732) TBD Spółka Akcyjna, Dębica, PL.

(540) Designer Vaggfärg
(510), (511) **02** lateksowa farba do ścian.

(111) **180899** (220) 2004 01 26 (210) 275441
(151) 2006 08 28 (441) 2004 05 04

(732) KAMIS - PRZYPRAWY S.A., Stefanowo, PL.
(540)



Kolor znaku: zielony i odcienie, czerwony

(531) 5.3.11, 5.7.1, 27.5.1, 29.1.12

(510), (511) **29** koncentraty na buliony i do wytwarzania zup, buliony, zupy, warzywa konserwowane, koncentraty, konserwy warzywne,

przeciery warzywne, przecier pomidorowy, pikle, rośliny strączkowe konserwowane, sałatki warzywne, warzywa suszone, gotowane, konserwowane, zioła ogrodowe konserwowane, składniki do sporządzania bulionów i zup, suszone zioła do celów spożywczych, grzyby suszone, gotowane, konserwowane, chrzan konserwowany, płatki z warzyw, **30** przyprawy, zagęszczacze stosowane przy gotowaniu produktów spożywczych, sól, sole wielosmakowe, warzywne i ziołowe, musztardy, octy, majonezy, keczupy, sosy przyprawowe, sosy sproszkowane, smakowe, pomidorowe, sosy do sałatek, dressingi, dipy, winegrety, mieszanki ze zbóż i zbożowo-warzywne do spożycia dla ludzi, płatki ze zbóż, płatki mieszane ze zbóż i warzyw, **31** korenie jadalne i spożywcze, ziarna, otręby zbożowe, sezam, świeże owoce i warzywa.

(111) **180900** (220) 2004 01 26 (210) 275443
 (151) 2006 08 28 (441) 2004 05 04
 (732) KAMIS - PRZYPRAWY S.A., Stefanowo, PL.
 (540)



Kolor znaku: ciemnozielony, jasnozielony, żółty
 (531) 26.1.2, 27.5.1, 29.1.12

(510), (511) **29** koncentraty na buliony i do wytwarzania zup, buliony, zupy, warzywa konserwowane, koncentraty, konserwy warzywne, przeciery warzywne, przecier pomidorowy, pikle, rośliny strączkowe konserwowane, sałatki warzywne, warzywa suszone, gotowane, konserwowane, zioła ogrodowe konserwowane, składniki do sporządzania bulionów i zup, suszone zioła do celów spożywczych, grzyby suszone, gotowane, konserwowane, chrzan konserwowany, płatki z warzyw, **30** przyprawy, zagęszczacze stosowane przy gotowaniu produktów spożywczych, sól, sole wielosmakowe, warzywne i ziołowe, musztardy, octy, majonezy, keczupy, sosy przyprawowe, sosy sproszkowane, smakowe, pomidorowe, sosy do sałatek, dressingi, dipy, winegrety, mieszanki ze zbóż i zbożowo-warzywne do spożycia dla ludzi, płatki ze zbóż, płatki mieszane ze zbóż i warzyw, **31** korenie jadalne i spożywcze, ziarna, otręby zbożowe, sezam, świeże owoce i warzywa.

(111) **180901** (220) 2002 08 02 (210) 253661
 (151) 2006 09 29 (441) 2003 02 10
 (732) Aktsionerno Droujestvo „Sinel” („SINEL” AD), Plovdiv, BG.
 (540) ASTERA

(510), (511) **03** preparaty wybielające i inne substancje stosowane w praniu, preparaty czyszczące, nabłyszczające i ściernie, mydła, wyroby perfumeryjne, olejki eteryczne, kosmetyki, lotiony do pielęgnacji włosów, preparaty do czyszczenia zębów.

(111) **180902** (220) 2002 09 13 (210) 255049
 (151) 2006 10 03 (441) 2003 03 24
 (732) BELET, a.s., Vejprty - Nové ZvolĚni, CZ.
 (540) BELET

(510), (511) **07** urządzenia przeładunkowe i podnoszące, platformy dźwigowe do celów przeładunkowych, **12** samochody ciężarowe i sprzęt do nich, wózki paletowe niskiego i wysokiego podnoszenia ręcznie obsługiwane, wózki paletowe niskiego i wysokiego podnoszenia z akumulatorem, elektryczne wózki paletowe wysokiego podnoszenia, technika transportowa, samochody ciężarowe wysokiego podnoszenia z frontowym ładowaniem z silnikiem Diesla, na benzynę lub zasilane elektrycznie.

(111) **180903** (220) 2002 10 31 (210) 256992
 (151) 2006 10 25 (441) 2003 05 05
 (732) GRUPA LOTOS S.A., Gdańsk, PL.

(540)



Kolor znaku: czerwony, czarny, żółty

(531) 27.5, 29.1

(510), (511) **01** siarka, wodór, plastyfikatory naftowe, płyny: hamulcowe, hydrauliczne, do chłodnic samochodowych, chłodziwa, środki antyrozrośniowe, środki do konserwacji listw i uszczeltek gumowych, ekstrakt furfurołowy do produkcji zmiękczaczy w przemyśle, dodatki chemiczne do paliw, dodatki detergentowe do paliw, produkty petrochemiczne, np. alkohole, glikole, ketony, dieny, olefiny, poliolefiny, etery, preparaty odmrażające do szyb, **03** płyny do spryskiwaczy, preparaty pielęgnacyjne do samochodów, płyny do czyszczenia tapicerki, **04** smary, oleje napędowe, opałowe, podstawowe, oleje przemysłowe, przekładniowe, hydrauliczne, hydrauliczno-przekładniowe, sprężarkowe, turbinowe, maszynowe, żeglugowe, do farb graficznych, do konserwacji: murów, skór, tkanin, ułatwiające wyjmowanie z formy, zwilżające, smarowe, specjalne, oleje do silników benzynowych i wysokoprężnych: mineralne, półsyntetyczne, syntetyczne, oleje do silników sprzętu ogrodniczego, mikrociągników i kultywatorów, sprzętu rolniczego i drogowego oraz małych urządzeń pomocniczych, gazy techniczne: propan, butan, gaz płynny propan-butan, komponenty benzynowe, benzyny, paliwa, biopaliwa, paliwo lotnicze i żeglugowe, paliwo bunkrowe, gacz parafinowy, parafina, wosk, **19** asfalt drogowy, asfalt przemysłowy, asfalt do preparowania lepiszczy, asfalt przemysłowy izolacyjny, asfalty i elastomeroasfalty modyfikowane, lepiszcze elastomero-asfaltowe, lepik asfaltowy, smoły, bitumy, materiały do budowy i pokrywania dróg, roztwory i emulsje bitumów asfaltowych, **20** zamknięcia niemetalowe do butelek, kanistrów i pojemników, **21** butelki, kanistry, pojemniki niemetalowe do cieczy, **35** analiza kosztów, doradztwo handlowe, badania i doradztwo w zakresie działalności gospodarczej, promocja sprzedaży wyrobów, usługi związane z prowadzeniem hurtowni: paliw, olejów i wszelkich akcesoriów samochodowych oraz sklepów na stacjach paliwowych w zakresie towarów: artykułów spożywczych, przemysłowych, papierniczych, czasopism, książek, map, atlasów samochodowych oraz innych artykułów powszechnego użytku, prowadzenie ksiąg, rachunkowość, usługi w zakresie przygotowywania zeznań podatkowych, **36** wynajem, dzierżawa, kupno, sprzedaż, wycena nieruchomości, transfer elektroniczny środków finansowych, usługi w zakresie finansowania działalności inwestycyjnej, **37** usługi motoryzacyjne prowadzone na stacjach paliwowych, usługi remontowe, naprawcze i konserwacyjne: maszyn, urządzeń, instalacji, urządzeń transportowych i taboru kolejowego, usługi projektowe, budowlane, wykończeniowe, Wykonywanie instalacji: elektrycznych, hydraulicznych, gazowych, wynajmowanie narzędzi, maszyn, urządzeń lub materiałów, Instalowanie, naprawa i konserwacja: telefonów, komputerów, asfaltowanie, budowa stacji paliw, **38** telekomunikacja, przesyłanie danych przy pomocy terminali komputerowych, sieci światłowodów, przesyłanie informacji tekstowej i obrazowej przy pomocy komputera, poczta elektroniczna, przekaz satelitarny, usługi w zakresie zapewnienia łączności telefonicznej, usługi w zakresie zapewnienia dostępu do łączy internetowych, **39** dystrybucja paliw, olejów, przesyłek, holowanie, transport kolejowy, rzeczny, rurociągowy, morski, przeładunek i załadunek, magazynowanie, składowanie i przechowywanie towarów, wynajmowanie samochodów osobowych i pojazdów transportowych, przewóz osób, dystrybucja energii elektrycznej, ciepłej (para wodna i gorąca woda), wody zdemineralizowanej i wody pitnej, **40** oczyszczanie ścieków, powietrza, utylizacja odpadów i surowców wtórnych, przetwarzanie ropy naftowej, wytwarzanie energii elektrycznej, ciepłej (para wodna i gorąca woda) wody zdemineralizowanej i wody pitnej, obróbka metali, **41** organizowanie promocyjnych imprez sportowych, rozgrywek i zawodów sportowych, organizowanie i prowadzenie konferencji, kongresów, seminariów, sympozjów, wystaw, działalność dydaktyczna i szkoleniowa, tłumaczenia, **42** usługi naukowe i technologiczne, a także badania i projektowanie konieczne do świadczenia powyższych usług, analiza chemiczna, przemysłowa, usługi badawcze, projektowanie i rozwój sprzętu i programów komputerowych, doradztwo, programowanie, wypożyczanie i aktualizacja oprogramowania komputerowego i baz danych, programowanie komputerów, usługi prawnicze oraz w zakresie ochrony własności przemysłowej i intelektualnej, usłu-

gi projektowe i projektowanie stacji paliw, tworzenie i utrzymywanie stron internetowych dla osób trzecich, **43** usługi gastronomiczne na stacjach paliwowych, bary szybkiej obsługi, restauracje samoobsługowe, restauracje, usługi hotelarskie, **45** usługi związane z ochroną osób jak i mienia, ochrona obiektów przemysłowych.

(111) **180904** (220) 2003 02 10 (210) 260766
(151) 2006 10 06 (441) 2003 08 11
(732) ExpressMap Polska Spółka z o.o., Warszawa, PL.

(540) Z lepszą mapą w lepszy świat
(510), (511) **16** opracowywanie, projektowanie, wytwarzanie materiałów kartograficznych w formie graficznej i cyfrowej, **35** dystrybucja materiałów kartograficznych w tym map, planów, przewodników w formie graficznej i cyfrowej.

(111) **180905** (220) 2003 03 18 (210) 262399
(151) 2006 10 06 (441) 2003 09 22
(732) Chiron S.r.l., Siena, IT.

(540) PROHAV
(510), (511) **05** farmaceutyki, szczepionki i środki wspomagające do szczepionek.

(111) **180906** (220) 2003 05 28 (210) 265468
(151) 2006 09 26 (441) 2003 12 01
(732) JAWI Sp. z o.o., Tychy, PL.
(540)



Kolor znaku: niebieski, biały

(531) 26.1.10, 27.5.1, 29.1.12
(510), (511) **35** prowadzenie i zarządzanie punktami sprzedaży detalicznej i hurtowej w zakresie artykułów rolno-spożywczych i przemysłowych z wyłączeniem taśm klejących do wykładzin, listew z PCV, wykładzin podłogowych dywanowych z PCV, podświetlanych kasetonów reklamowych, opakowań z papieru i z tworzyw sztucznych, prowadzenie agencji importowo-eksportowej w zakresie artykułów rolno-spożywczych i przemysłowych z wyłączeniem taśm klejących do wykładzin, listew z PCV, wykładzin podłogowych dywanowych z PCV, podświetlanych kasetonów reklamowych, opakowań z papieru i z tworzyw sztucznych, usługi reklamowe i marketingowe, usługi konsultingowe w zakresie zarządzania sprawami handlu i prowadzenia działalności gospodarczej, organizacja wystaw w celach handlowych lub reklamowych, **37** usługi utrzymania czystości i porządku w pomieszczeniach i budynkach, instalacja, naprawy i konserwacja urządzeń oraz instalacji elektronicznego zabezpieczenia, usługi związane z budową i konserwacją obiektów sportowych (rekreacyjnych), **39** transport drogowy osób, przedmiotów i towarów, **41** organizowanie imprez rekreacyjno-rozrywkowych, seminariów, konferencji i wystaw związanych z kulturą i edukacją, szkolenia w sprawach ochrony osób i mienia, **42** projektowanie terenów rekreacyjnych, projektowanie instalacji i systemów elektronicznego zabezpieczenia, **43** prowadzenie jadłodajni, stołówek, barów i punktów małej gastronomii, usługi zaopatrzenia w żywność i napoje, prowadzenie ośrodków wypoczynkowych i rekreacyjnych oraz pensjonatów, **44** projektowanie, zakładanie, konserwacja terenów zielonych, **45** świadczenie usług ochrony osób i mienia, zwłaszcza monitoring systemami elektronicznego zabezpieczenia, zabezpieczenie towarów w magazynach i pomieszczeniach przed zniszczeniem oraz kradzieżą, konwojowanie przedmiotów wartościowych, pieniądze lub materiałów niebezpiecznych, usługi detektywistyczne, doradztwo w sprawach ochrony osób i mienia.

(111) **180907** (220) 2003 06 27 (210) 266735
(151) 2006 08 01 (441) 2003 12 29
(732) „GENTELMEN” s.c. Robert Stachowski, Rafał Stachowski, Poznań, PL.

(540) fabryka mody
(510), (511) **25** odzież damska i męska lekka i ciężka w tym ze skór naturalnych i imitacji skór, nakrycia głowy.

(111) **180908** (220) 2003 06 26 (210) 266737
(151) 2006 08 01 (441) 2003 12 29
(732) EUROFLOOR Spółka z o.o., Kraków, PL.
(540)



Kolor znaku: biały, zielony, czarny

(531) 24.17.1, 27.5.1, 29.1.13
(510), (511) **19** betonowe elementy budowlane, cegły, cement, dachówka niemetalowa, deski, drewno budowlane, drewno fornirowane, drewno obrobione, drewno użytkowe, drzewiniemetalowe, gips, glina, glina do wyrabiania cegieł, gonty, granit, gzymsy niemetalowe, kamień budowlany, kamień wapienny, karton bitumiczny, kamiesz niemetalowe, kartonbudowlany, kasetony sufitowe, kątowniki niemetalowe, klepki bednarskie, klepkiparkietowe, parkiet, listewki drewniane do wykładzin, konstrukcje niemetalowe, koreksprasowany, kostki niemetalowe, krokwie dachowe, ksyolit, listewki boazeryjne, listwyniemetalowe, łąty drewniane, łąty niemetalowe, marmur, materiały konstrukcyjne niemetalowe, mozaiki dla budownictwa, nadproża niemetalowe, narożniki dachów, obudowy kominków, okiennice niemetalowe, okna niemetalowe w tym okna drewniane i z PCV, drzwi, oliwin dla budownictwa, okucia drzwi i okien niemetalowe, panele ściennie, panele podłogowe, panele sufitowe, panele ściennie z MDF i PCV, papier budowlany, parapety okienne, parkiety, płatwy, płytki wykładzinowe niemetalowe, płyty konstrukcyjne niemetalowe, podłogi niemetalowe, podłogi panelowe, płyty PCV, pokrycia dachów niemetalowe, progi niemetalowe, ramy do okien niemetalowe, rury sztywne niemetalowe, rynny dachowe niemetalowe, sklejka, smoła, sufity niemetalowe, stropy niemetalowe, szamota, szkło izolacyjne, szkło konstrukcyjne, szkło okienne, szkło zbrojone, ściankiszczelne niemetalowe, taśmy smolowane, terakota, glazura, trzcina dla budownictwa, tufwapienny, wapno, witraże, wykładziny PCV, wykładziny niemetalowe, zaprawa murarska, żaluzje niemetalowe, **35** zgrupowanie na rzecz osób trzecich różnych towarów pozwalające nabywcy wygodnie je oglądać i kupować w sklepie z towarami i materiałami budowlanymi i z towarami oraz artykułami stosowanymi w budownictwie, **37** usługi remontowo-budowlane, które nie prowadzą do przeróbki materiałów, usługi gipsowania, usługi w zakresie hydrauliki, instalacje i naprawa urządzeń klimatyzacyjnych, usługi konstruowania pawilonów targowych i sklepów, usługi budowy i naprawy magazynów, usługi malowania, konserwacja mebli, tapicerowanie mebli, usługi murarskie, usługi nadzoru budowlanego, usługi odnawiania mebli, pokostowanie i werniksowanie, usługi stolarskie, usługi tapetowania, wypożyczenie sprzętu budowlanego, usługi wyposażenia wnętrz, usługi wyposażenia kuchni.

(111) **180909** (220) 2003 07 28 (210) 267905
(151) 2006 08 04 (441) 2004 02 09
(732) DODONI Roman Górzyński, Marek Górzyński, Marcin Górzyński sp.j., Suchedniów, PL.
(540) pogromca pragnienia
(510), (511) **32** wody mineralne, napoje bezalkoholowe.

(111) **180910** (220) 2003 08 11 (210) 268409
(151) 2006 08 31 (441) 2004 02 23
(732) POLOmarket Sp. z o.o., Giebnia, PL.
(540)



Kolor znaku: pomarańczowy, pomarańczowo-żółty, zielony, kremowy, szaro-zielony, biały, czarny, bładoniebieski, niebieski,

jasnobłękitny, błękitny, ciemnobłękitny, czerwony, brązowy, piaskowy, granatowy
(531) 5.7.22, 6.7.25, 6.19.9, 9.1.10, 26.4.6, 27.5.1, 29.1.15
(510), (511) **32** syropy owocowe, nektary owocowe, soki owocowe, soki owocowo-warzywne, napoje bezalkoholowe, bezalkoholowe wyciągi z owoców, ekstrakty owocowe bezalkoholowe, koktajle bezalkoholowe, esencje do produkcji napojów, syropy do lemoniady.

(111) **180911** (220) 2003 08 21 (210) 268908
(151) 2006 10 16 (441) 2004 02 23
(732) American-Cigarette Company (Overseas) Limited, Zug, CH.
(540)



(531) 5.3.20, 25.5.1
(510), (511) **34** papierosy, tytoń, wyroby tytoniowe, artykuły dla palących, zapalniczki, zapalaki.

(111) **180912** (220) 2003 08 21 (210) 268916
(151) 2006 10 16 (441) 2004 02 23
(732) GRUPA LOTOS S.A., Gdańsk, PL.
(540) LOTOS Serwis

(510), (511) **35** zgrupowanie na rzecz osób trzecich towarów, pozwalające nabywcy wygodnie je oglądać i kupować te towary hurtowo lub detalicznie w sklepach, komisach lub salonach w zakresie pojazdów mechanicznych, akcesoriów do tych pojazdów i ich silników oraz motocykli, badania i doradztwo w zakresie działalności gospodarczej, **36** usługi w zakresie prowadzenia kapitałowej działalności inwestycyjnej, wynajem nieruchomości, **37** usługi związane z obsługą urządzeń, bieżącym utrzymaniem ruchu zmianowym oraz usługi serwisowe i remontowe w branżach mechanicznej, automatyki i elektrycznej oraz naprawy awaryjne, budowa, naprawy i remonty urządzeń i instalacji rafineryjnych, obsługa i naprawa pojazdów mechanicznych, samochodów i motocykli, wynajmowanie maszyn i urządzeń bez obsługi, naprawa artykułów użytku osobistego i domowego, usługi remontowo-budowlane, sprzątanie, **38** usługi w zakresie łączności: radiofonicznej, telefonicznej, telegraficznej, telefonii komórkowej i poprzez internet, przesyłanie danych przy pomocy terminali komputerowych, sieci światłowodów, przesyłanie informacji tekstowej i obrazowej przy pomocy komputera, poczta elektroniczna, usługi w zakresie zapewnienia dostępu do łączy internetowych, łączność telefoniczna, wypożyczanie urządzeń do przesyłania informacji, **39** usługi związane z dystrybucją paliw, olejów, przesyłek, holowanie, transport lądowy, usługi transportowo-dźwigowe, przeładunek i załadunek, magazynowanie, składowanie i przechowywanie towarów, wynajmowanie samochodów osobowych i pojazdów transportowych, przewóz osób i rzeczy transportem samochodowym, **40** usługi w zakresie wywozu i utylizacji odpadów oraz surowców wtórnych, obróbka materiałowa, **41** usługi związane z ustawicznym kształceniem dorosłych, **42** poszukiwanie ropy naftowej i gazu ziemnego, ekspertyzy pól naftowych, analiza pokładów ropoносnych, kontrola szybów naftowych, opiniowanie, ekspertyzy, doradztwo, diagnostyka i pomiary w branży mechanicznej, automatyki i elektrycznej, projekty techniczne i konstruktorskie, prace badawczo-rozwojowe w zakresie nauk technicznych.

(111) **180913** (220) 2003 09 18 (210) 270089
(151) 2006 10 20 (441) 2004 03 22
(732) Poznańskie Zakłady Zielarskie „HERBAPOL” Spółka Akcyjna, Poznań, PL.
(540) harpacur
(510), (511) **05** produkty farmaceutyczne.

(111) **180914** (220) 2003 09 21 (210) 270268
(151) 2006 10 23 (441) 2004 03 22
(732) ASA Sp. z o.o., Głubczyce, PL.
(540) artroflex
(510), (511) **03** produkty kosmetyczne, drogerijne, toaletowe, mydlarskie, kremy, detergenty, barwniki do celów kosmetycznych, pasty do zębów, **05** produkty i preparaty weterynaryjne, produkty higieniczne, **35** usługi importowo-eksportowe, rozpowszechnianie próbek, organizowanie wystaw w celach handlowych lub reklamowych.

(111) **180915** (220) 2003 09 24 (210) 270320
(151) 2006 09 06 (441) 2004 04 05
(732) Marek Rymuszko, Warszawa, PL.
(540)

NIEZNANY ŚWIAT

(531) 27.5.1
(510), (511) **16** książki, czasopisma, periodyki, broszury, informatory, katalogi, kalendarze, prospekty, druki, **35** reklama prasowa, radiowa, telewizyjna, bezpośrednia, publikowanie tekstów i ogłoszeń reklamowych, rozpowszechnianie materiałów promocyjno-reklamowych, badania/sondaże opinii, wyszukiwanie, gromadzenie i przetwarzanie informacji w komputerowych bazach danych oraz udostępnianie ich zainteresowanym, organizacja i obsługa targów, wystaw, giełd i kiermaszów w celach handlowych lub reklamowych, **41** produkcja programów telewizyjnych i radiowych, publikowanie książek, czasopism i tekstów innych niż reklamowe, fotoreportaże, usługi reporterskie, organizacja imprez rekreacyjno-rozrywkowych, prowadzenie klubów informacyjno-edukacyjnych, organizowanie i prowadzenie wystaw, konferencji, kongresów, seminariów, sympozjów, zjazdów, konkursów, produkcja filmów w tym na taśmach video.

(111) **180916** (220) 2003 10 08 (210) 270923
(151) 2006 10 25 (441) 2004 04 19
(732) Stara Papiernia Sp. z o.o., Konstancin-Jeziorna, PL.
(540) Stara Papiernia

(510), (511) **35** doradztwo i organizowanie działalności gospodarczej, organizacja wystaw w celach handlowych i reklamowych, wynajmowanie miejsc na umieszczanie reklam, zarządzanie powierzchniami sklepowymi, biurowymi i usługowymi, **36** wynajmowanie powierzchni sklepowej, biurowej i usługowej, administrowanie nieruchomościami, **37** renowacja zabytków, ochrona zabytków, **39** wynajmowanie miejsc parkingowych oraz usługi związane z parkowaniem samochodów, **41** usługi związane z prezentacją dzieł sztuki, galerie i organizowanie wystaw związanych z kulturą i edukacją.

(111) **180917** (220) 2003 11 05 (210) 272233
(151) 2006 09 05 (441) 2004 04 19
(732) ZWIĄZEK MIĘDZYGMINNY „Mazowsze Zachodnie”, Mszczonów, PL.
(540)



Kolor znaku: zielony, czarny, biały

(531) 5.1.4, 27.5.1, 29.1.3
(510), (511) **35** usługi w zakresie rozpowszechniania materiałów reklamowych w postaci ulotek, prospektów, druków i próbek, **38** usługi w zakresie przesyłania informacji, **41** usługi w zakresie publikowania tekstów innych niż teksty reklamowe.

(111) **180918** (220) 2003 12 01 (210) 273317
(151) 2006 09 22 (441) 2004 04 19

(732) Zakład Produkcyjno-Usługowo-Handlowy „CONTROL”
Mariusz Prokopowicz, Mikołów, PL.
(540)



(531) 26.4.1, 27.5.1
(510), (511) **07** maszyny do obróbki metali, **09** urządzenia do cięcia termicznego, spawania, systemy sterowania stosowane w przemyśle, **37** serwis maszyn do obróbki metali, serwis systemów sterowania i maszyn stosowanych w przemyśle zawierających systemy sterowania, **42** projektowanie techniczne układów sterowania i maszyn stosowanych w przemyśle, projektowanie urządzeń stosowanych w przemyśle.

(111) **180919** (220) 2003 12 10 (210) 273679
(151) 2006 10 25 (441) 2004 04 19
(732) SCHARF INSTRUMENTS Maria Szkolnicka, Pieszków, PL.
(540)

SCHARF

Kolor znaku: czerwony

(531) 27.5.1, 29.1.1
(510), (511) **08** cążki do obcinania paznokci i skórek, przybory do depilacji w tym pęsety, szczypce również do rzęs, zestawy do manicure i pedicure, nożyczki, gilotyńki, polerki i pilniki do paznokci również elektryczne, szczypce do wycinania skórek, scyzoryki, **10** aparatura i instrumenty medyczne, również chirurgiczne i dentystyczne, igły do celów medycznych, klamry chirurgiczne i kleszcze, lancety, łyżki do leków, narzędzia do nacinania i piły do celów chirurgicznych, noże i nożyce chirurgiczne, nożyki do odcisków, przyrządy do położnictwa, przybory lekarskie na instrumenty medyczne, skalpele, sondy, stetoskopy, strzykawki do celów medycznych, szyny chirurgiczne, narzędzia weterynaryjne, wiertła dentystyczne.

(111) **180920** (220) 2003 12 10 (210) 273682
(151) 2006 10 25 (441) 2004 04 19
(732) SCHARF INSTRUMENTS Maria Szkolnicka, Pieszków, PL.
(540)

SCHARF INSTRUMENTS

Kolor znaku: czerwony

(531) 27.5.1, 29.1.1
(510), (511) **08** cążki do obcinania paznokci i skórek, przybory do depilacji w tym pęsety, szczypce również do rzęs, zestawy do manicure i pedicure, nożyczki, gilotyńki, polerki i pilniki do paznokci również elektryczne, szczypce do wycinania skórek, scyzoryki, **10** aparatura i instrumenty medyczne, również chirurgiczne i dentystyczne, igły do celów medycznych, klamry chirurgiczne i kleszcze, lancety, łyżki do leków, narzędzia do nacinania i piły do celów chirurgicznych, noże i nożyce chirurgiczne, nożyki do odcisków, przyrządy do położnictwa, przybory lekarskie na instrumenty medyczne, skalpele, sondy, stetoskopy, strzykawki do celów medycznych, szyny chirurgiczne, narzędzia weterynaryjne, wiertła dentystyczne.

(111) **180921** (220) 2003 12 12 (210) 273820
(151) 2006 10 25 (441) 2004 04 19
(732) POZNAŃSKIE ZAKŁADY ZIELARSKIE „HERBAPOL” S.A.,
Poznań, PL.
(540) rosavit c

(510), (511) **05** środki spożywcze dla celów leczniczych, **30** artykuły spożywcze pochodzenia roślinnego przeznaczone do spożycia lub konserwowania, jak również środki do polepszania walorów smakowych artykułów spożywczych.

(111) **180922** (220) 2003 12 12 (210) 273821
(151) 2006 10 25 (441) 2004 04 19
(732) POZNAŃSKIE ZAKŁADY ZIELARSKIE „HERBAPOL” S.A.,
Poznań, PL.

(540) greenelia
(510), (511) **05** środki spożywcze dla celów leczniczych, **30** artykuły spożywcze pochodzenia roślinnego przeznaczone do spożycia lub konserwowania, jak również środki do polepszania walorów smakowych artykułów spożywczych.

(111) **180923** (220) 2003 12 12 (210) 273823
(151) 2006 10 25 (441) 2004 04 19
(732) POZNAŃSKIE ZAKŁADY ZIELARSKIE „HERBAPOL” S.A.,
Poznań, PL.

(540) esceven
(510), (511) **30** artykuły spożywcze pochodzenia roślinnego przeznaczone do spożycia lub konserwowania, jak również środki do polepszania walorów smakowych artykułów spożywczych.

(111) **180924** (220) 2003 12 12 (210) 273825
(151) 2006 09 13 (441) 2004 04 19
(732) „PELARGOS” Spółka z o.o., Warszawa, PL.

(540) Niebieskie Pudełko
(510), (511) **16** książki, wydawnictwa, czasopisma, broszury, poradniki, prospekty, foldery, kalendarze, **35** usługi reklamowe, produkcja i dystrybucja reklam telewizyjnych, radiowych i kinowych, organizowanie kampanii reklamowych, usługi w zakresie marketingu i analiz, badania opinii publicznej, rozpowszechnianie próbek produktów i materiałów promocyjno-reklamowo-edukacyjnych w ramach programu z zakresu marketingu bezpośredniego, usługi w zakresie tworzenia dobrego wizerunku firmy, gromadzenie i przetwarzanie danych w bazach komputerowych oraz odpłatne udostępnianie tych danych poprzez sieć teleinformatyczną, organizowanie imprez i loterii promocyjnych, organizowanie targów i wystaw w celach handlowych i reklamowych, **41** usługi wydawnicze, publikowanie tekstów innych niż reklamowe, w tym poradników dotyczących zdrowia i wychowania dzieci, organizowanie kursów w zakresie reklamy i mediów, konkursów edukacyjnych i rozrywkowych dla dzieci, **44** usługi doradcze i konsultacyjne o charakterze psychologicznym związane z opieką nad dzieckiem.

(111) **180925** (220) 2003 12 12 (210) 273826
(151) 2006 09 13 (441) 2004 04 19
(732) „PELARGOS” Spółka z o.o., Warszawa, PL.
(540)



Kolor znaku: granatowy, fioletowy, szaro-błękitny, różowy

(531) 2.7.25, 27.5.1, 28.1.4
(510), (511) **16** książki, wydawnictwa, czasopisma, broszury, poradniki, prospekty, foldery, kalendarze, **35** usługi reklamowe, produkcja i dystrybucja reklam telewizyjnych, radiowych i kinowych, organizowanie kampanii reklamowych, usługi w zakresie marketingu i analiz, badania opinii publicznej, rozpowszechnianie próbek produktów i materiałów promocyjno-reklamowo-edukacyjnych w ramach programu z zakresu marketingu bezpośredniego, usługi w zakresie tworzenia dobrego wizerunku firmy, gromadzenie i przetwarzanie danych w bazach komputerowych oraz odpłatne udostępnianie tych danych poprzez sieć teleinformatyczną, organizowanie imprez i loterii promocyjnych, organizowanie targów i wystaw w celach handlowych i reklamowych, pośredniczenie w zawieraniu handlowych kontraktów importowo-eksportowych, **40** usługi poligraficzne, **41** usługi wydawnicze, publikowanie tekstów innych niż reklamowe, organizowanie konkursów w zakresie reklamy i marketingu.

(111) **180926** (220) 2004 01 15 (210) 274993
(151) 2006 09 25 (441) 2004 04 19

(732) Pracownia Metaloplastyczna MADZIA Magdalena Mirosława Rynieć, Bydgoszcz, PL.
(540)



Kolor znaku: pomarańczowy

(531) 26.13.1, 27.5.1, 29.1.1

(510), (511) **14** biżuteria, biżuteria z metali szlachetnych.

(111) **180927** (220) 2004 01 19 (210) 275168

(151) 2006 10 20 (441) 2004 05 04

(732) Poznańskie Zakłady Zielarskie „HERBAPOL” Spółka Akcyjna, Poznań, PL.

(540) redwinol

(510), (511) **05** środki spożywcze dla celów leczniczych, **30** artykuły spożywcze pochodzenia roślinnego przeznaczone do spożycia lub konserwowania, jak również środki do polepszania walorów smakowych artykułów spożywczych.

(111) **180928** (220) 2004 01 19 (210) 275169

(151) 2006 10 20 (441) 2004 05 04

(732) Poznańskie Zakłady Zielarskie „HERBAPOL” Spółka Akcyjna, Poznań, PL.

(540) femi-macho

(510), (511) **05** środki spożywcze dla celów leczniczych, **30** artykuły spożywcze pochodzenia roślinnego przeznaczone do spożycia lub konserwowania, jak również środki do polepszania walorów smakowych artykułów spożywczych.

(111) **180929** (220) 2004 01 23 (210) 275337

(151) 2006 10 10 (441) 2004 05 04

(732) „ZBROJA” INTERNATIONAL TRADE Andrzej Zbroja, Wrocław, PL.
(540) VIMAX

(510), (511) **18** skóra i imitacje skóry, wyroby z tych materiałów nie ujęte w innych klasach, bagażniki i torby podróżne, torebki damskie, nesesery, teczki, portfele, plecaki, tornistry, pasy, parasolki, walizki, portmonetki.

(111) **180930** (220) 2004 01 23 (210) 275338

(151) 2006 10 10 (441) 2004 05 04

(732) „ZBROJA” INTERNATIONAL TRADE Andrzej Zbroja, Wrocław, PL.
(540) V-MAX

(510), (511) **18** skóra i imitacje skóry, wyroby z tych materiałów nie ujęte w innych klasach, bagażniki i torby podróżne, torebki damskie, nesesery, teczki, portfele, plecaki, tornistry, pasy, parasolki, walizki, portmonetki.

(111) **180931** (220) 2004 01 26 (210) 275444

(151) 2006 08 28 (441) 2004 05 04

(732) KAMIS - PRZYPRAWY S.A., Stefanowo, PL.
(540)



Kolor znaku: zielony i odcienie, czerwony, żółty i odcienie, pomarańczowy

(531) 5.3.11, 5.7.1, 9.1.10, 27.5.1, 29.1.13

(510), (511) **29** koncentraty na buliony i do wytwarzania zup, buliony, zupy, warzywa konserwowane, koncentraty, konserwy warzywne, przeciera warzywne, przecier pomidorowy, pickle, rośliny strączkowe konserwowane, sałatki warzywne, warzywa suszone, gotowane, konserwowane, zioła ogrodowe konserwowane, składniki do sporządzania bulionów i zup, suszone zioła do celów spożywczych, grzyby suszone, gotowane, konserwowane, chrzan konserwowany, płatki z warzyw, **30** przyprawy, zagęszczacze stosowane przy gotowaniu produktów spożywczych, sól, sole wielosmakowe, warzywne i ziołowe, musztardy, octy, majonezy, keczupy, sosy przyprawowe, sosy sproszkowane, smakowe, pomidorowe, sosy do sałatek, dressingi, dipy, winegrety, mieszanki ze zbóż i zbożowo-warzywne do spożycia dla ludzi, płatki ze zbóż, płatki mieszane ze zbóż i warzyw, **31** korzenie jadalne i spożywcze, ziarna, otręby zbożowe, sezam, świeże owoce i warzywa.

(111) **180932** (220) 2004 01 26 (210) 275445

(151) 2006 08 28 (441) 2004 05 04

(732) P.P.H.U. „TAGO” Tadeusz Grzegorski, Koźmin Wlkp., PL.

(540)



Kolor znaku: zielony

(531) 26.11.1, 27.5.1, 29.1.3

(510), (511) **09** jeżdżiackie tocзки i kaski ochronne, **11** kabiny sanitarne, **12** łodzie i części samochodowe zawarte w klasie 12, **19** niemetalowe kioski, półkabiny i kabiny telefoniczne oraz wiaty przystankowe i telekomunikacyjne, niemetalowe elementy budowlane - podstawy do świetlików, **20** meble ogrodowe.

(111) **180933** (220) 2004 01 27 (210) 275466

(151) 2006 08 30 (441) 2004 05 04

(732) Bank Handlowy w Warszawie SA, Warszawa, PL.

(540)



Kolor znaku: niebieski, pomarańczowy, ciemnogranatowy, szary

(531) 2.1.8, 26.4.2, 27.5.1, 29.1.13

(510), (511) **36** usługi ubezpieczeniowe i finansowe.

(111) **180934** (220) 2004 01 27 (210) 275475

(151) 2006 08 30 (441) 2004 05 04

(732) VICTORIA CYMES Spółka z o.o., Wałcz, PL.

(540)



(531) 5.3.11, 27.5.1

(510), (511) **32** syropy zagęszczone, syropy do napojów, syropy do kawy, drinków i koktajli, soki owocowe, soki warzywne, soki owocowo-warzywne, napoje owocowe, napoje bezalkoholowe, gazowane, niegazowane, musujące, wody mineralne, stołowe, gazowane i niegazowane, wyciągi z owoców, zaprawy do napojów, preparaty do przygotowywania napojów, koncentraty napojów.

(111) **180935** (220) 2004 01 30 (210) 275599

(151) 2006 09 07 (441) 2004 05 04

(732) MEDORT DYSTRYBUCJA HANDEL Spółka z o.o., Łódź, PL.

(540)

Baczuś

Kolor znaku: brązowy, czarny

(531) 24.17.25, 27.5.1, 29.1.1

(510), (511) **12** wózek dla dzieci z porażeniem mózgowym.

(111) **180936** (220) 2004 01 30 (210) 275629
 (151) 2006 08 18 (441) 2004 05 04
 (732) KAMIS-PRZYPRAWY S.A., Stefanowo, PL.
 (540)



Kolor znaku: żółty, zielony

(531) 26.1.2, 27.5.5, 29.1.2, 29.1.3

(510), (511) **29** preparaty, koncentraty, składniki do wytwarzania bulionów i zup, buliony i zupy, warzywa konserwowane, koncentraty, przeciery warzywne, konserwy warzywne, przecier pomidorowy, pikle, rośliny strączkowe konserwowane, sałatki warzywne, warzywa suszone, gotowane, konserwowane, zioła ogrodowe konserwowane, suszone zioła do celów spożywczych, grzyby, płatki z warzyw, **30** przyprawy, zagęszczacze stosowane przy gotowaniu produktów spożywczych, sól, sole wielosmakowe, warzywne i ziołowe, mieszanki ziołowo-warzywne, musztardy, octy, majonezy, keczupy, chrzany, sosy przyprawowe, sosy sproszkowane, smakowe, pomidorowe, sosy do sałatek, dressingi, dipy, winegrety, mieszanki ze zbóż i zbożowo-warzywne do spożycia dla ludzi, płatki ze zbóż, płatki ze zbóż i warzyw, **31** korzenie jadalne i spożywcze, ziarna, otręby zbożowe, sezam, świeże jarzyny, świeże owoce.

(111) **180937** (220) 2004 02 02 (210) 275727
 (151) 2006 08 31 (441) 2004 05 04
 (732) MODRA Tadeusz Wojtyński, Wrocław, PL.
 (540)

PHANTOM

Kolor znaku: brązowy, czarny, szary

(531) 26.5.4, 27.5.1, 29.1.12

(510), (511) **25** odzież, obuwie, nakrycia głowy, czapki, czapki baseballowe, T-shirty, podkoszulki, koszulki polo, koszule, szlafroki, bielizna, okrycia wierzchnie, kurtki, bluzy, bluzy dresowe, dresy, szaliki, krawaty, dodatki do odzieży zawarte w tej klasie.

(111) **180938** (220) 2004 02 03 (210) 275746
 (151) 2006 08 31 (441) 2004 05 04
 (732) Krzysztof Dudek, Koziegłowy, PL.
 (540)



Kolor znaku: czerwony, biały, czarny

(531) 19.7.2, 25.1.15, 27.5.1, 29.1.13

(510), (511) **33** napoje alkoholowe, alkohole, arak, brandy, likiery, rum, miód pitny, whisky, wina, wódki.

(111) **180939** (220) 2004 02 03 (210) 275761
 (151) 2006 08 31 (441) 2004 05 04
 (732) „KROSS” Spółka Akcyjna, Przasnysz, PL.
 (540)

HORIZON

Kolor znaku: czarny, szary

(531) 27.5.1, 29.1.12

(510), (511) **12** rowery i ich osprzęt.

(111) **180940** (220) 2004 02 04 (210) 275813
 (151) 2006 08 28 (441) 2004 05 17
 (732) „CERSANIT” Spółka Akcyjna, Kielce, PL.
 (540) CERSANIT

(510), (511) **01** kleje i fugi do płytek ściennych i podłogowych, kleje do celów przemysłowych, **11** wyroby sanitarne z ceramiki, ceramika łazienkowa, bidety, kompakty WC, miski ustępowe, pisuary, umywalki, postumenty i półpostumenty do umywalk, sedesy, płuczki ustępowe, krany, baterie umywalkowe, kabiny natryskowe, brodziki, natryski, armatura sanitarna, części instalacji sanitarnych, armatura regulacyjna do przewodów i urządzeń wodnych, instalacje sanitarne, uszczelki do kranów i armatury sanitarnej, wanny łazienkowe, wyposażenie do wanien, zbiorniki do płuczek ustępowych, **19** kabiny kąpielowe niemetalowe, płytki i listwy wykładzinowe niemetalowe, płytki ceramiczne, glazura, terakota, gres, **20** półki, szafki, lustra, meblowe wyposażenie łazienek.

(111) **180941** (220) 2003 04 16 (210) 263607
 (151) 2006 08 19 (441) 2003 10 20
 (732) Fabryka Mebli BODZIO Bogdan Szewczyk, Goszcz, PL.
 (540)

MARKO

Kolor znaku: czerwony

(531) 27.5.5, 29.1.1

(510), (511) **20** biurka, blaty stołów, drzwi do mebli, etażerki, gabloty meblowe, kanapy, listwy meblowe, komody, krzesła, kwietniki meblowe, leżaki, lustra, łóżka meblowe i szpitalne, meble szkolne i meble biurowe, półki meblowe, ramy do obrazów, szafy na odzież i bieliznę, szafki z przegródkami, sofy, stoły meblowe, toaletki meblowe, wieszaki na ubrania, trumny, poduszki, wałki tapicerskie, zagłówki, materace do łóżek, śpiwory kempingowe.

(111) **180942** (220) 2004 02 04 (210) 275836
 (151) 2006 08 28 (441) 2004 05 17
 (732) GAMAR R. Sędrowicz, J. Żak Spółka Jawna, Warszawa, PL.
 (540) HOTEL

(510), (511) **11** nielektryczne elementy grzejne, nielektryczne urządzenia grzejące do użytku osobistego, w szczególności podkładki grzejące do użytku osobistego.

(111) **180943** (220) 2004 02 06 (210) 275961
 (151) 2006 08 28 (441) 2004 05 17
 (732) „CERSANIT” Spółka Akcyjna, Kielce, PL.
 (540) SANDRO

(510), (511) **19** płytki i listwy wykładzinowe niemetalowe ścienne i podłogowe, płytki ceramiczne, glazura, terakota, gres.

(111) **180944** (220) 2004 02 06 (210) 275962
 (151) 2006 08 28 (441) 2004 05 17
 (732) „CERSANIT” Spółka Akcyjna, Kielce, PL.
 (540) PALISANDRO

(510), (511) **19** płytki i listwy wykładzinowe niemetalowe ścienne i podłogowe, płytki ceramiczne, glazura, terakota, gres.

(111) **180945** (220) 2004 02 06 (210) 275963
 (151) 2006 08 28 (441) 2004 05 17
 (732) „CERSANIT” Spółka Akcyjna, Kielce, PL.
 (540) FOGGIA

(510), (511) **19** płytki i listwy wykładzinowe niemetalowe ściennie i podłogowe, płytki ceramiczne, glazura, terakota, gres.

(111) **180946** (220) 2004 02 06 (210) 275964
(151) 2006 08 28 (441) 2004 05 17

(732) „CERSANIT” Spółka Akcyjna, Kielce, PL.

(540) FARINA

(510), (511) **19** płytki i listwy wykładzinowe niemetalowe ściennie i podłogowe, płytki ceramiczne, glazura, terakota, gres.

(111) **180947** (220) 2004 02 06 (210) 275965
(151) 2006 08 28 (441) 2004 05 17

(732) „CERSANIT” Spółka Akcyjna, Kielce, PL.

(540) ADRENALINA

(510), (511) **19** płytki i listwy wykładzinowe niemetalowe ściennie i podłogowe, płytki ceramiczne, glazura, terakota, gres.

(111) **180948** (220) 2004 02 06 (210) 275968
(151) 2006 10 18 (441) 2004 05 17

(732) Pol-Nil Spółka z o.o., Warszawa, PL.

(540) ZOPIN

(510), (511) **05** leki.

(111) **180949** (220) 2004 02 06 (210) 275985
(151) 2006 10 18 (441) 2004 05 17

(732) Aventis (Ireland) Limited, Dublin, IE.

(540) SCULPTRA

(510), (511) **05** preparaty farmaceutyczne stosowane do ulepszania i pielęgnacji urody, implanty stosowane w terapeutycznej, kosmetycznej i estetycznej chirurgii, **10** implanty chirurgiczne złożone ze sztucznych materiałów dla terapeutycznej, kosmetycznej i estetycznej chirurgii, **44** usługi chirurgii kosmetycznej, plastycznej i ulepszającej, usługi medyczne pielęgnacji urody, mianowicie niechirurgiczne leczenie/zabiegi dotyczące drobnych linii/bruzd i zmarszczek.

(111) **180950** (220) 2004 02 09 (210) 276119
(151) 2006 08 22 (441) 2004 05 17

(732) C.A. RON SANTA TERESA, Aragua, VE.

(540)



Kolor znaku: czerwony

(531) 27.5.1, 29.1.1

(510), (511) **33** rum.

(111) **180951** (220) 2004 02 10 (210) 276163
(151) 2006 08 22 (441) 2004 05 17

(732) Przedsiębiorstwo Usługowo-Handlowe Radosław Rychter, Skarbimierz, PL.

(540) ŚLĄZAK

(510), (511) **12** traktory, ciągniki, podzespoły, elementy i części zamienne do traktorów i ciągników.

(111) **180952** (220) 2004 02 10 (210) 276164
(151) 2006 08 22 (441) 2004 05 17

(732) Przedsiębiorstwo Usługowo-Handlowe Radosław Rychter, Skarbimierz, PL.

(540)



(531) 3.3.1, 26.1.1, 26.4.2, 27.5.1

(510), (511) **12** ciągniki, traktory, podzespoły, elementy i części zamienne do ciągników i traktorów, **35** zgrupowanie na rzecz osób trzecich towarów i usług pozwalające je wygodnie oglądać i kupować w sklepie z ciągnikami, traktorami, maszynami rolniczymi, podzespołami, elementami i częściami zamiennymi do ciągników i traktorów oraz maszyn rolniczych, środkami ochrony roślin, wyrobami metalowymi, **37** naprawa i konserwacja sprzętu mechanicznego, sprzętu rolniczego oraz ciągników i traktorów, **39** transport samochodowy, wypożyczanie samochodów.

(111) **180953** (220) 2004 02 11 (210) 276170
(151) 2006 08 22 (441) 2004 05 17

(732) Wytwórnia Surowic i Szczepionek „BIOMED”, Warszawa, PL.

(540)

BIOBACTRON

Kolor znaku: granatowy, biały

(531) 27.5.1, 29.1.4

(510), (511) **05** sterydy, preparaty chemiczno-farmaceutyczne, maści do celów farmaceutycznych.

(111) **180954** (220) 2004 02 11 (210) 276227
(151) 2006 08 08 (441) 2004 05 17

(732) „BARTEX” BARTOL Spółka Jawna, Paproć, PL.

(540) PEPESZA

(510), (511) **33** napoje alkoholowe.

(111) **180955** (220) 2004 02 12 (210) 276243
(151) 2006 08 10 (441) 2004 05 17

(732) WYDAWNICTWO MODA & STYL P.H. Grzegorz Szpetkowski, Łódź, PL.

(540)

moda&styl

(531) 24.17.25, 27.5.1

(510), (511) **16** katalogi, kalendarze, czasopisma, dzienniki, książki, prospekty, fotosy, fotografie, reprodukcje, afisze, papier karton i wyroby z tych materiałów, folie opakowaniowe z tworzyw sztucznych, **35** usługi w zakresie reklamy prasowej, telewizyjnej, internetowej oraz z wykorzystaniem ulotek, plakatów, badania rynku mody oraz opinii klientów, wydawanie i dystrybucja materiałów promocyjno reklamowych w tym katalogów, organizowanie i obsługa wystaw, targów i pokazów w celach handlowo-reklamowych, organizowanie i prowadzenie kampanii reklamowych, kojarzenie kontrahentów, doradztwo przy zawieraniu kontraktów handlowych, zwłaszcza eksportowo-importowych.

(111) **180956** (220) 2004 02 12 (210) 276244
(151) 2006 08 09 (441) 2004 05 17

(732) EURO CONSULTING S.A., Warszawa, PL.

(540)



Kolor znaku: biały, granatowy

(531) 27.5.1, 29.1.12

(510), (511) **35** doradztwo w zakresie prowadzenia działalności gospodarczej, **36** doradztwo w sprawach finansowych, **38** łączność przez terminale komputerowe, **41** organizowanie i prowadzenie konferencji, **42** oprogramowanie komputerowe.

(111) **180957** (220) 2004 02 12 (210) 276245
(151) 2006 08 09 (441) 2004 05 17

(732) EURO CONSULTING S.A., Warszawa, PL.

(540)



Kolor znaku: granatowy, biały

(531) 26.4.1, 27.5.1, 29.1.12

(510), (511) **35** doradztwo w zakresie prowadzenia działalności gospodarczej, **36** doradztwo w sprawach finansowych, **38** łączność przez terminale komputerowe, **41** organizowanie i prowadzenie konferencji, **42** oprogramowanie komputerowe.

(111) **180958** (220) 2004 02 12 (210) 276246

(151) 2006 08 09 (441) 2004 05 17

(732) EURO CONSULTING S.A., Warszawa, PL.

(540)

EURO CONSULTING

(531) 27.5.1

(510), (511) **35** doradztwo w zakresie prowadzenia działalności gospodarczej, **36** doradztwo w sprawach finansowych, **38** łączność przez terminale komputerowe, **41** organizowanie i prowadzenie konferencji, **42** oprogramowanie komputerowe.

(111) **180959** (220) 2004 02 12 (210) 276247

(151) 2006 08 09 (441) 2004 05 17

(732) EURO CONSULTING S.A., Warszawa, PL.

(540)

EURO CONSULTING S.A.

Kolor znaku: granatowy, biały

(531) 27.5.1, 29.1.4

(510), (511) **35** doradztwo specjalistyczne w sprawach działalności gospodarczej, **36** doradztwo w sprawach finansowych, **38** łączność przez terminale komputerowe, **41** organizowanie i prowadzenie konferencji, **42** oprogramowanie komputerowe.

(111) **180960** (220) 2004 02 12 (210) 276264

(151) 2006 08 10 (441) 2004 05 17

(732) Commercial Metals (International) AG, Baar, CH.

(540)



Kolor znaku: ciemnoniebieski

(531) 1.5.1, 9.1.10, 27.5.1, 29.1.4

(510), (511) **01** produkty chemiczne przeznaczone dla przemysłu, w szczególności przemysłu metalurgicznego i materiałów budowlanych, **04** paliwa, **06** metale nieszlachetne i ich stopy w stanie surowym oraz półprodukty i wyroby z tych materiałów, **07** maszyny i obrabiarki, narzędzia ręczne o napędzie innym niż ręczny, **08** narzędzia i przyrządy ręczne sterowane ręcznie, **14** metale szlachetne i ich stopy oraz wyroby tych materiałów lub pokrywane nimi, **17** materiały wypełniające i uszczelniające oraz wyroby z tych materiałów, **19** niemetalowe materiały budowlane, rudy metali, **37** usługi budowlane i instalacyjne, naprawy, **39** usługi w zakresie magazynowania, transportu i spedycji, **40** usługi w zakresie obróbki materiałowej i przetwarzania odpadów, **42** usługi inżynierskie w zakresie projektowania, ocen, opinii i badań.

(111) **180961** (220) 2004 11 08 (210) 287496

(151) 2006 08 30 (441) 2005 02 21

(732) „FORMASTER” S.A., Kielce, PL.

(540)



Kolor znaku: niebieski, czerwony

(531) 3.9.1, 3.9.4, 27.5.1, 29.1.1, 29.1.4

(510), (511) **06** armatura metalowa do instalacji wodnych, kran metalowe, zawory metalowe wodociągowe, złączki rur metalowe, króćce do rur metalowe, rury metalowe, **07** urządzenia do filtracji, wkładki do urządzeń filtracyjnych, części maszyn do podgrzewaczy wody, urządzenia do kapslowania butelek, urządzenia do napełniania butelek, urządzenia do zamykania butelek, formy do części maszyn, krajalnice do chleba, parowe urządzenia do czyszczenia, urządzenia do czyszczenia pod wysokim ciśnieniem, rozdrabniarki do ścieków, separatory do wody jako części maszyn, urządzenia do zasysania powietrza, **09** elektryczne gniazdko, wtyczki i inne kontakty, **11** ogrzewacze wodne, elementy instalacji hydraulicznych, urządzenia elektryczne do ogrzewania, aparatura do destylacji, urządzenia i instalacje do uzdatniania wody, podgrzewacze wody, regulatory do wody, elektryczne urządzenia do ogrzewania, instalacje do ogrzewania wodnego, rury kotłowe centralnego ogrzewania, wymienniki jako części instalacji do ogrzewania wodnego, galanteria hydrauliczna, natryski, prysznic, kabiny natryskowe, grzejniki elektryczne, urządzenia do filtrowania wody, filtry do uzdatniania wody pitnej i kotłowej, instalacje do dystrybucji wody, urządzenia do filtrowania akwariów, dozowniki środków odkażających w toaletach, grzałki do wody, imbryki elektryczne, inhalatory, sauny, instalacje do odsalania wody morskiej, płuczki ustępowe zbiorniki do płuczek ustępowych, aparatura do jonizacji powietrza, aparatura do odświeżania powietrza, suszarki łazienkowe do rąk, suszarki powietrza, urządzenia do suszenia, urządzenia do suszenia rąk przy umywalkach, aparaty do wentylacji i klimatyzacji, urządzenia i instalacje do zmiękczenia wody, sterylizatory do wody, zlewozmywaki, elektryczne ogrzewacze stóp, **17** przewody giętkie niemetalowe, niemetalowe złączki rur, króćce niemetalowe do rur, niemetalowe sznury gumowe, węże do podlewania, niemetalowa armatura do przewodów powietrza sprężonego, zderzaki gumowe, **20** korki do butelek, pojemniki do pakowania z tworzyw sztucznych, akcesoria niemetalowe do pojazdów: podstawki pod napoje, wieszaki na ubrania, uchwyty do telefonów komórkowych, **21** przybory kuchenne nie z metali szlachetnych, naczynia do użytku w domu/kuchni w tym pojemniki do przechowywania żywności oraz pompki próżniowe i zawory próżniowe w postaci korków do tych pojemników, dzbanki, buteleczki nie z metali szlachetnych, naczynia nie z metali szlachetnych, przybory do użytku domowego nie z metali szlachetnych, łyżki do butów, przybory do nakładania kosmetyków w postaci łyżeczek.

(111) **180962** (220) 2005 04 15 (210) 293781

(151) 2006 08 11 (441) 2005 07 25

(732) „BOMEX” Sp. z o.o., Lubenia, PL.

(540)



Kolor znaku: niebieski, biały, zielony, brązowy, różowy, jasnoczerwony

(531) 6.7.25, 26.4.2, 27.5.1, 29.1.4

(510), (511) **33** napoje alkoholowe.

(111) **180963** (220) 2005 09 14 (210) 300014
 (151) 2006 08 22 (441) 2005 12 27
 (732) TROPICAL Tadeusz Ogrodnik, Chorzów, PL.
 (540)



Kolor znaku: czerwony, czarny
 (531) 3.9.1, 27.5.1, 29.1.1, 29.1.8
 (510), (511) **01** ściółka (nawóz), kora do ściółkowania, preparaty z mikroelementami do stosowania w hodowli flory, w tym w insektystryce, terrarystryce i hodowli roślin tropikalnych, podłoża dla upraw bezgruntowych, maty kokosowe, naturalne podłoża z włókien orzecha kokosowego, **31** produkty i preparaty do hodowli roślin tropikalnych oraz zwierząt, ściółka dla zwierząt, produkty na ściółkę dla zwierząt, papier ścierny na ściółkę dla zwierząt, piasek na ściółkę dla zwierząt, słoma na ściółkę dla zwierząt, torf na ściółkę dla zwierząt, podściółka pochodzenia mineralnego i organicznego dla zwierząt, w szczególności kokosowa podściółka do terrarium, insektarium, stosowana jako podłoże dla gadów, płazów i owadów oraz jako podłoże do hodowli roślin tropikalnych.

(111) **180964** (220) 2005 09 14 (210) 300015
 (151) 2006 08 22 (441) 2005 12 27
 (732) TROPICAL Tadeusz Ogrodnik, Chorzów, PL.
 (540)



Kolor znaku: żółty, czerwony, czarny
 (531) 3.9.1, 27.5.1, 29.1.1, 29.1.2
 (510), (511) **01** ściółka (nawóz), kora do ściółkowania, preparaty z mikroelementami do stosowania w hodowli flory, w tym w insektystryce, terrarystryce i hodowli roślin tropikalnych, podłoża dla upraw bezgruntowych, maty kokosowe, naturalne podłoża z włókien orzecha kokosowego, **31** produkty i preparaty do hodowli roślin tropikalnych oraz zwierząt, ściółka dla zwierząt, produkty na ściółkę dla zwierząt, papier ścierny na ściółkę dla zwierząt, piasek na ściółkę dla zwierząt, słoma na ściółkę dla zwierząt, torf na ściółkę dla zwierząt, podściółka pochodzenia mineralnego i organicznego dla zwierząt, w szczególności kokosowa podściółka do terrarium, insektarium, stosowana jako podłoże dla gadów, płazów i owadów oraz jako podłoże do hodowli roślin tropikalnych.

(111) **180965** (220) 2005 09 14 (210) 300016
 (151) 2006 08 29 (441) 2005 12 27
 (732) „JURAJSKA” Spółdzielnia Pracy, Myszków, PL.
 (540)



Kolor znaku: żółty, czerwony, niebieski, zielony, czarny, biały
 (531) 4.5.5, 6.3.1, 6.3.20, 27.5.1, 29.1.15
 (510), (511) **32** wody mineralne gazowane i niegazowane, wody i napoje gazowane, wody sodowe i stołowe, napoje owocowe niegazowane, inne napoje bezalkoholowe, soki owocowe, syropy, **35** usługi w zakresie prowadzenia sklepów i hurtowni napojów.

(111) **180966** (220) 2005 12 09 (210) 303384
 (151) 2006 08 22 (441) 2006 03 20
 (732) TBD Spółka Akcyjna, Dębica, PL.

(540)



(531) 27.5.1
 (510), (511) **02** alkidowa, modyfikowana, podkładowa farba antykorozyjna.

(111) **180967** (220) 2006 01 16 (210) 304855
 (151) 2006 08 29 (441) 2006 05 02
 (732) Fabryka Wódek „POLMOS ŁANCUT” Spółka Akcyjna, Łańcut, PL.
 (540)



(531) 19.7.1, 27.5.1
 (510), (511) **33** napoje alkoholowe.

(111) **180968** (220) 2004 02 13 (210) 276311
 (151) 2006 08 10 (441) 2004 05 17
 (732) Spółdzielnia Mleczarska „LAZUR”, Nowe Skalmierzyce, PL.
 (540) lazur błękitny aksamit
 (510), (511) **29** mleko i wyroby z mleka, sery, sery dojrzale z pleśnią, sery pleśniowe typu rokpól, sery podpuszczkowe, sery topione, sery z dodatkami smakowymi oraz przetworzonymi warzywami, ziołami, grzybami, twaróg, twarogi wielosmakowe, twarogi z dodatkiem sera pleśniowego, pasty serowe, masło, śmietana, mleczne desery wielosmakowe, napoje na bazie mleka, kefir, jogurty, serwatka.

(111) **180969** (220) 2004 02 13 (210) 276322
 (151) 2006 08 16 (441) 2004 05 17
 (732) AN.KA Dystrybucja Sp. z o.o., Warszawa, PL.
 (540) DON MAURICIO
 (510), (511) **32** napoje bezalkoholowe gazowane i niegazowane, napoje niskoalkoholowe, piwo, ale, porter, **33** napoje alkoholowe, wino, likiery, napoje destylowane: brandy, winiak, wyroby spirytusowe.

(111) **180970** (220) 2004 02 13 (210) 276323
 (151) 2006 08 16 (441) 2004 05 17
 (732) AN.KA Dystrybucja Sp. z o.o., Warszawa, PL.
 (540) DON ARNOLDO
 (510), (511) **32** napoje bezalkoholowe gazowane i niegazowane, napoje niskoalkoholowe, piwo, ale, porter, **33** napoje alkoholowe, wino, likiery, napoje destylowane: brandy, winiak, wyroby spirytusowe.

(111) **180971** (220) 2004 02 13 (210) 276332
 (151) 2006 08 10 (441) 2004 05 17
 (732) E.I. du Pont de Nemours and Company, Wilmington, US.
 (540) FUNDIX
 (510), (511) **02** antykorozyjna powłoka ochronna wnętrza zbiorników.

(111) **180972** (220) 2004 03 01 (210) 277035
 (151) 2006 08 31 (441) 2004 06 14
 (732) PRZEDSIĘBIORSTWO GASTRONOMICZNE Katarzyna Głogowska, Poznań, PL.
 (540)



(531) 27.5.1
 (510), (511) **30** wyroby cukiernicze, lody, desery, produkty zbożowe, słodczyce, kawa, herbata, **41** organizowanie imprez artystycznych, es-

tradowych, koncertów, przedstawień kabaretowych, organizowanie balów i imprez rozrywkowych, przyjęć i konkursów piękności, organizowanie wystaw związanych z kulturą, **43** kawiarnie, restauracje, bary szybkiej obsługi, stołówki, hotele, pensjonaty.

(111) **180973** (220) 2004 03 01 (210) 277045
(151) 2006 08 31 (441) 2004 06 14
(732) Instytut Logistyki i Magazynowania, Poznań, PL.
(540)



Kolor znaku: niebieski
(531) 26.1.1, 27.5.1, 29.1.4
(510), (511) **16** broszury, formularze, katalogi, prospekty, publikacje drukowane, **35** badanie rynku, doradztwo handlowe, **42** usługi w zakresie ekspertyz na rzecz osób trzecich.

(111) **180974** (220) 2004 03 01 (210) 277063
(151) 2006 08 31 (441) 2004 06 14
(732) PPH POLCAR Andrzej Senkowski, Warszawa, PL.
(540)



Kolor znaku: czerwony
(531) 6.7.1, 26.4.4, 29.1.1
(510), (511) **12** części i akcesoria do pojazdów mechanicznych, **35** sprzedaż części i akcesoriów do pojazdów mechanicznych, **37** usługi w zakresie obsługi i napraw pojazdów mechanicznych.

(111) **180975** (220) 2004 03 01 (210) 277068
(151) 2006 08 31 (441) 2004 06 14
(732) P.P.H. „ROKO” Krzysztof Koblański, Lenartowice, PL.
(540) ROKO

(510), (511) **20** palety niemetalowe, doniczko-palety, palety rozsadowe, pojemniki transportowe (transportery) do roślin i doniczek, opakowania z tworzyw sztucznych (pojemniki do pakowania), **21** doniczki na kwiaty.

(111) **180976** (220) 2004 03 01 (210) 277069
(151) 2006 08 31 (441) 2004 06 14
(732) P.P.H. „ROKO” Krzysztof Koblański, Lenartowice, PL.
(540)



Kolor znaku: czarny, zielony, żółty
(531) 26.4.4, 27.5.1, 29.1.13
(510), (511) **20** palety niemetalowe, doniczko-palety, palety rozsadowe, pojemniki transportowe (transportery) do roślin i doniczek, opakowania z tworzyw sztucznych (pojemniki do pakowania), **21** doniczki na kwiaty.

(111) **180977** (220) 2004 03 17 (210) 277862
(151) 2006 10 16 (441) 2004 06 28
(732) Przedsiębiorstwo Handlowo-Usługowo-Transportowo-Produkcyjne „ROLMAKO” Henryk Kowalski, Psary Małe, PL.

(540)

Kolor znaku: niebieski, biały
(531) 26.4.1, 27.5.1, 29.1.4
(510), (511) **07** maszyny rolnicze i części do maszyn rolniczych, **40** usługi w zakresie obróbki blach.

(111) **180978** (220) 2004 03 17 (210) 277865
(151) 2006 10 16 (441) 2004 06 28
(732) W WOLNOŚĆ Sp. z o.o., Elbląg, PL.
(540)

Kolor znaku: biały, niebieski
(531) 27.5.1, 29.1.4, 29.1.6
(510), (511) **30** słodczyce, cukierki, batony, czekolada.

(111) **180979** (220) 2004 03 17 (210) 277866
(151) 2006 10 16 (441) 2004 06 28
(732) W WOLNOŚĆ Sp. z o.o., Elbląg, PL.
(540)



Kolor znaku: biały, żółty, zielony, jasno-brązowy, brązowy, jasno-granatowy, czarny
(531) 3.4.1, 3.4.13, 5.5.23, 19.1.1, 27.5.1, 29.1.15
(510), (511) **30** słodczyce, cukierki, batony, czekolada.

(111) **180980** (220) 2004 03 17 (210) 277892
(151) 2006 10 16 (441) 2004 06 28
(732) The Procter & Gamble Company, Cincinnati, US.
(540)



(531) 27.5.1
(510), (511) **03** mydła toaletowe, artykuły perfumeryjne, olejki eteryczne, kosmetyki, preparaty pielęgnacyjne do włosów, preparaty do oczyszczania, pielęgnacji i upiększania skóry, owłosionej skóry głowy i włosów.

(111) **180981** (220) 2004 03 17 (210) 277900
(151) 2006 10 16 (441) 2004 06 28
(732) Przedsiębiorstwo CHEMISTIK M. Gadaj, B. Draczyński Spółka Jawna, Jaworzno, PL.
(540)



Kolor znaku: biały, czarny, żółty
(531) 27.5.1, 29.1.2, 29.1.6, 29.1.8

(510), (511) **01** kleje inne niż do papieru lub do użytku domowego i ich opakowania, preparaty do klejenia, preparaty do odklejania, silikony, żywice syntetyczne w stanie surowym, **06** pojemniki do pakowania metalowe, **16** kleje do papieru lub do użytku domowego i ich opakowania zawarte w tej klasie.

(111) **180982** (220) 2004 03 17 (210) 277909
(151) 2006 10 16 (441) 2004 06 28
(732) GRUPA LOTOS S.A., Gdańsk, PL.

(540) LOTOS Asfalt

(510), (511) **01** siarka, wodor, dodatki chemiczne do paliw, produkty petrochemiczne: alkohole, glikole, ketony, dieny, olefiny, poliolefiny, etery, preparaty odmrażające do szyb, **19** asfalt drogowy, asfalt przemysłowy, asfalt do preparowania lepiszczy, asfalt przemysłowy izolacyjny, asfalty i elastomeroasfalty modyfikowane, lepiszcze elastomerowo-asfaltowe, lepik asfaltowy, smoły, bitumy, roztwory i emulsje bitumów asfaltowych, materiały budowlane niemetalowe, materiały do budowy i pokrywania nawierzchni dróg i dachów, **35** zgrupowanie na rzecz osób trzecich towarów, pozwalające nabywcy wygodnie oglądać i kupować te towary hurtowo lub detalicznie w sklepach, hurtowniach w zakresie materiałów do budowy i pokrywania nawierzchni dróg i dachów oraz innych materiałów budowlanych niemetalowych, analiza kosztów, badanie rynku, doradztwo handlowe, badanie i doradztwo specjalistyczne w zakresie prowadzenia działalności gospodarczej i zarządzania, reklama produktów, promocja sprzedaży dla osób trzecich, rozpowszechnianie materiałów reklamowych: prospektów, broszur, ulotek, ogłoszeń reklamowych, **39** dystrybucja asfaltów, paliw, olejów i paliw gazowych, transport lądowy, przeładunek i załadunek, magazynowanie, składowanie i przechowywanie towarów, **40** sortowanie, utylizacja i przetwarzanie odpadów i surowców wtórnych, przetwarzanie ropy naftowej i jej produktów, **42** usługi naukowe i technologiczne, badania i projektowanie konieczne do świadczenia powyższych usług.

(111) **180983** (220) 2004 03 17 (210) 277910
(151) 2006 10 16 (441) 2004 06 28
(732) GRUPA LOTOS S.A., Gdańsk, PL.
(540)



Kolor znaku: czerwony, niebieski, żółty

(531) 1.15.15, 5.5.16, 26.11.1, 27.5.1, 29.1.13

(510), (511) **01** siarka, wodor, dodatki chemiczne do paliw, produkty petrochemiczne: alkohole, glikole, ketony, dieny, olefiny, poliolefiny, etery, preparaty odmrażające do szyb, **19** asfalt drogowy, asfalt przemysłowy, asfalt do preparowania lepiszczy, asfalt przemysłowy izolacyjny, asfalty i elastomeroasfalty modyfikowane, lepiszcze elastomerowo-asfaltowe, lepik asfaltowy, smoły, bitumy, roztwory i emulsje bitumów asfaltowych, materiały budowlane niemetalowe, materiały do budowy i pokrywania nawierzchni dróg i dachów, **35** zgrupowanie na rzecz osób trzecich towarów, pozwalające nabywcy wygodnie oglądać i kupować te towary hurtowo lub detalicznie w sklepach, hurtowniach w zakresie materiałów do budowy i pokrywania nawierzchni dróg i dachów oraz innych materiałów budowlanych niemetalowych, analiza kosztów, badanie rynku, doradztwo handlowe, badanie i doradztwo specjalistyczne w zakresie prowadzenia działalności gospodarczej i zarządzania, reklama produktów, promocja sprzedaży dla osób trzecich, rozpowszechnianie materiałów reklamowych: prospektów, broszur, ulotek, ogłoszeń reklamowych, **39** dystrybucja asfaltów, paliw, olejów i paliw gazowych, transport lądowy, przeładunek i załadunek, magazynowanie, składowanie i przechowywanie towarów, **40** sortowanie, utylizacja i przetwarzanie odpadów i surowców wtórnych, przetwarzanie ropy naftowej i jej produktów, **42** usługi naukowe i technologiczne, badania i projektowanie konieczne do świadczenia powyższych usług.

(111) **180984** (220) 2004 03 19 (210) 277986
(151) 2006 09 04 (441) 2004 06 28
(732) ALP Sp. z o.o., Chorzów, PL.

(540)



Kolor znaku: czerwony, czarny, biały

(531) 24.17.25, 26.4.2, 29.1.1, 29.1.6, 29.1.8

(510), (511) **06** sprzęt alpinistyczny metalowy: raki, czekany, karabinki, uprząże, haki, liny, **09** kaski, kamizelki ratunkowe, kapoki, kombinezony dla nurków, kompas, lornetki, lunety, okulary, **18** plecaki, torby podróżne, torby turystyczne, torby rowerowe, portfele, **20** śpiwory, materace, pokrowce na odzież, **22** namioty, sznury, sznurki, sieci, plandeki, worki, **24** tkaniny elastyczne, tkaniny włókiennicze, podszewki, **25** odzież sportowo-turystyczna, odzież termoaktywna, odzież wodoodporna, kurtki, bluzy, kamizelki, kombinezony, pelegryny, spodnie, spodenki, swetry, pulowery, koszulki, trykoty, bielizna wchłaniająca pot, szalik, rękawice, skarpetki, obuwie, nakrycia głowy, **28** narty, wiązania narciarskie, deski snowboardowe, deski surfingowe, deskorolki, ochraniacze, rękawice sportowe, liny wspinaczkowe.

(111) **180985** (220) 2004 03 22 (210) 278072
(151) 2006 10 17 (441) 2004 06 28
(732) PŁOCKIE ZAKŁADY DROBIARSKIE SADROB S.A., Płock, PL.
(540)

zawsze ze smakiem

Kolor znaku: granatowy

(531) 27.5.1, 29.1.4

(510), (511) **29** mięso drobiowe, mięso konserwowane, podroby drobiowe, drób wędzony i pieczony, połówce, szynki, kiełbasy, parówki, mielonki, wędliny podrobowe, pieczenie, wyroby garmazeryjne.

(111) **180986** (220) 2004 03 22 (210) 278073
(151) 2006 10 17 (441) 2004 06 28
(732) Płockie Zakłady Drobiarskie „SADROB” S.A., Płock, PL.
(540)



Kolor znaku: granatowy, biały

(531) 3.7.3, 5.3.11, 27.5.1, 29.1.12

(510), (511) **29** mięso drobiowe, mięso konserwowane, podroby drobiowe, drób wędzony i pieczony, połówce, szynki, kiełbasy, parówki, mielonki, wędliny podrobowe, pieczenie, wyroby garmazeryjne.

(111) **180987** (220) 2004 03 22 (210) 278074
(151) 2006 10 17 (441) 2004 06 28
(732) Płockie Zakłady Drobiarskie „SADROB” S.A., Płock, PL.
(540)



Kolor znaku: granatowy, biały

(531) 3.7.3, 26.4.1, 27.5.1, 29.1.12

(510), (511) **29** mięso drobiowe, mięso konserwowane, podroby drobiowe, drób wędzony i pieczony, połówce, szynki, kiełbasy, parówki, mielonki, wędliny podrobowe, pieczenie, wyroby garmazeryjne.

(111) **180988** (220) 2004 03 22 (210) 278112
 (151) 2006 10 17 (441) 2004 06 28
 (732) „EUROCASH” Spółka Akcyjna, Poznań, PL.
 (540) Loretto
 (510), (511) **30** czekolada, cukierki czekoladowe i w czekoladzie, praliny, czekoladki, bomboniere.

(111) **180989** (220) 2004 03 22 (210) 278114
 (151) 2006 10 17 (441) 2004 06 28
 (732) Bank Zachodni WBK SA, Wrocław, PL.
 (540) Bank Zachodni WBK warto być razem
 (510), (511) **36** usługi bankowe.

(111) **180990** (220) 2004 03 23 (210) 278161
 (151) 2006 10 03 (441) 2004 06 28
 (732) Kraft Foods Schweiz Holding AG, Zurich, CH.
 (540) FIGARO
 (510), (511) **30** kawa, ekstrakty kawy, substytuty kawy, kakao, czekolada, napoje kakaowe, napoje czekoladowe i napoje kawowe oraz preparaty do przygotowywania takich napojów, herbata, wyroby piekarnicze, wyroby cukiernicze i słodczyce, czekoladowe wyroby cukiernicze i wyroby cukiernicze na bazie cukru, produkty z masy ciastowej, preparaty zbożowe, lody jadalne.

(111) **180991** (220) 2004 03 26 (210) 278358
 (151) 2006 10 18 (441) 2004 06 28
 (732) Bank Zachodni WBK Spółka Akcyjna, Wrocław, PL.
 (540) do zamieszkania jeden krok
 (510), (511) **36** usługi bankowe.

(111) **180992** (220) 2004 03 29 (210) 278426
 (151) 2006 09 19 (441) 2004 07 12
 (732) Merza Stanisław, Gorzów Wlkp., PL.
 (540) tori
 (510), (511) **18** skóra i imitacje skóry oraz towary z tych materiałów, wyroby rymarskie, **25** buty, kamasze, pantofle, odzież z tworzyw naturalnych i sztucznych, nakrycia głowy.

(111) **180993** (220) 2004 03 30 (210) 278567
 (151) 2006 10 26 (441) 2004 07 12
 (732) PANTEON Tokarczyk-Blanc Spółka Jawna, Warszawa, PL.
 (540)



Kolor znaku: niebieski
 (531) 2.1.1, 27.5.1, 29.1.4
 (510), (511) **39** usługi turystyczne, **43** bary.

(111) **180994** (220) 2004 04 02 (210) 278779
 (151) 2006 10 26 (441) 2004 07 12
 (732) Wydawnictwo Podatkowe GOFIN Sp. z o.o., Gorzów Wlkp., PL.
 (540)



Kolor znaku: czarny, granatowy, bładożółty
 (531) 27.5.1, 29.1.13
 (510), (511) **09** programy komputerowe, CD-ROM, **16** materiały szkoleniowe i instruktażowe, periodyki, czasopisma, książki, podręczniki, skrypty, broszury, prospekty, biuletyny, katalogi, publikacje wymiennie-kartkowe, publikacje drukowane, albumy, kalendarze,

reprodukcje graficzne, zeszyty, obwoluty, zakładki do książek, druki, materiały intrologatorskie, oprawy książek, segregatory na dokumenty, **35** doradztwo w zakresie organizowania i prowadzenia działalności gospodarczej, rozpowszechnianie i uaktualnianie materiałów reklamowych, w tym druków, prospektów i broszur, publikowanie tekstów reklamowych, powielanie dokumentów, usługi kserograficzne, **36** doradztwo w sprawach finansowych, doradztwo podatkowe, **38** przesyłanie wiadomości i obrazu przy pomocy komputera, przesyłanie danych przy pomocy terminali komputerowych, przekazywanie i udostępnianie informacji.

(111) **180995** (220) 2004 04 06 (210) 278958
 (151) 2006 10 17 (441) 2004 07 12
 (732) RIDERS EXPRESS Sp. z o.o., Warszawa, PL.
 (540)



(531) 27.5.1
 (510), (511) **39** transport, spedycja i usługi pomocnicze w transporcie, informacje o transporcie, usługi kurierskie, w tym dostarczanie przesyłki towarów, informacja o usługach kurierskich, dystrybucja przesyłek, w tym zaproszeń, druków i upominków, usługi pocztowe, informacja o usługach pocztowych, pakowanie, składowanie, rozładunek i załadunek towarów, informacja o pakowaniu i składowaniu towarów, magazynowanie, informacja o magazynowaniu, **42** komputerowy monitoring trasy pakunków i przesyłek.

(111) **180996** (220) 2004 04 06 (210) 278959
 (151) 2006 10 17 (441) 2004 07 12
 (732) RIDERS EXPRESS Sp. z o.o., Warszawa, PL.

(540) riders
 (510), (511) **39** transport, spedycja i usługi pomocnicze w transporcie, informacje o transporcie, usługi kurierskie, w tym dostarczanie przesyłki towarów, informacja o usługach kurierskich, dystrybucja przesyłek, w tym zaproszeń, druków i upominków, usługi pocztowe, informacja o usługach pocztowych, pakowanie, składowanie, rozładunek i załadunek towarów, informacja o pakowaniu i składowaniu towarów, magazynowanie, informacja o magazynowaniu, **42** komputerowy monitoring trasy pakunków i przesyłek.

(111) **180997** (220) 2004 05 05 (210) 280427
 (151) 2006 10 27 (441) 2004 08 09
 (732) NAŁĘCZÓW ZDRÓJ Spółka z o.o., Nałęczów, PL.
 (540) Źródło życia w każdej kropli
 (510), (511) **32** wody mineralne, napoje bezalkoholowe.

(111) **180998** (220) 2004 07 12 (210) 283127
 (151) 2006 09 21 (441) 2004 10 18
 (732) BADARO INVESTMENTS B.V., Amsterdam, NL.
 (540) Gripex na przeziębienie Gripex na grypę
 (510), (511) **05** preparaty farmaceutyczne dla ludzi, w tym środki przeciwwirusowe i przeciwbólowe.

(111) **180999** (220) 2004 07 12 (210) 283128
 (151) 2006 09 21 (441) 2004 10 18
 (732) BADARO INVESTMENTS B.V., Amsterdam, NL.
 (540) Gripex Noc. Na przeziębienie. Na Grypę. Na noc.
 (510), (511) **05** preparaty farmaceutyczne dla ludzi, w tym środki przeciwwirusowe i przeciwbólowe.

(111) **181000** (220) 2004 11 26 (210) 288127
 (151) 2006 09 08 (441) 2005 03 07
 (732) „ZBROJA” INTERNATIONAL TRADE Andrzej Zbroja, Wrocław, PL.

(540) MARGO SPORT
 (510), (511) **18** skóra i imitacje ze skóry, wyroby z tych materiałów nie ujęte w innych klasach, bagażniki i torby podróżne, torebki damskie, nesesery, teczki, portfele, plecaki, tornistry, pasy, walizki, portmonetki, parasolki.

(111) **181001** (220) 2004 12 01 (210) 288304
 (151) 2006 09 21 (441) 2005 03 07
 (732) Badaro Investments B.V., Amsterdam, NL.
 (540) Gripex Max. Maxymalna siła
 (510), (511) **05** preparaty farmaceutyczne dla ludzi, w tym środki przeciwgorączkowe i przeciwbólowe.

(111) **181002** (220) 2004 12 01 (210) 288305
 (151) 2006 09 21 (441) 2005 03 07
 (732) Badaro Investments B.V., Amsterdam, NL.
 (540) Gripex Max. Maxymalna siła w walce z przeziębieniem i grypą
 (510), (511) **05** preparaty farmaceutyczne dla ludzi, w tym środki przeciwgorączkowe i przeciwbólowe.

(111) **181003** (220) 2004 12 01 (210) 288306
 (151) 2006 09 21 (441) 2005 03 07
 (732) Badaro Investments B.V., Amsterdam, NL.
 (540) Gripex Max. Maxymalna siła w walce z silnym przeziębieniem i grypą
 (510), (511) **05** preparaty farmaceutyczne dla ludzi, w tym środki przeciwgorączkowe i przeciwbólowe.

(111) **181004** (220) 2004 12 07 (210) 288568
 (151) 2006 09 28 (441) 2005 03 21
 (732) Wytwórnia Napojów Chłodzących - Zbigniew Ryłko, Kęty, PL.
 (540) LAGENA
 (510), (511) **32** napoje bezalkoholowe, woda mineralna, woda stołowa, soki owocowe, soki warzywne.

(111) **181005** (220) 2004 12 09 (210) 288673
 (151) 2006 09 27 (441) 2005 03 21
 (732) POLSKA TELEFONIA CYFROWA Spółka z o.o., Warszawa, PL.
 (540) Era Komfort Kontakt
 (510), (511) **09** aparaty telefoniczne, przewody, słuchawki telefoniczne, telefony komórkowe, zestawy głośno mówiące, anteny, baterie do tych telefonów, ładowarki, obudowy kolorowe, zestawy słuchawkowe, karty PCMCIA, obudowy, uchwyty i pokrowce do telefonów komórkowych, karty telefoniczne do automatów, karty telefoniczne do telefonów komórkowych, karty sim, urządzenia do przetwarzania informacji współpracujące z komputerami w zakresie przekazywania dźwięku i obrazu, czyste i zapisane magnetyczne nośniki danych, audio i video, **35** usługi w zakresie reklamy: organizacja kampanii reklamowych, wynajem i sprzedaż miejsca i czasu na reklamy, usługi w zakresie dystrybucji i doręczania prospektów reklamowych, ofert sprzedaży i próbek reklamowych, również za pośrednictwem sieci teleinformatycznych - internetu, pośrednictwo w sprzedaży towarów za pośrednictwem internetu, usługi rejestrowania, kompilacji, systematyzacji pisemnych informacji i ich przekazywania za pośrednictwem sieci telefonicznych, internetu, dostarczanie pakietów informacji, tekstów reklamowych dostosowanych do indywidualnych wymagań odbiorcy, usługi informacji o działalności gospodarczej i handlowej, oferowanie sprzedaży usług w zakresie rozrywki, turystyki, organizacji podróży, usługi świadczone w systemie on-line w zakresie kupna i sprzedaży, sprzedaży aukcyjnej i promocyjnej towarów i usług, usługi w zakresie umożliwiania wymiany informacji i konwersacji w czasie realnym za pośrednictwem sieci teleinformatycznych internet i telefonów komórkowych, **36** usługi w zakresie pośrednictwa w zawieraniu umów ubezpieczeniowych, umów kredytowych za pośrednictwem telefonu i sieci teleinformatycznych internet, sprawdzanie stanu konta za pośrednictwem telefonu i sieci teleinformatycznych internet, umożliwienia dokonywania płatności za pośrednictwem telefonu i internetu, obsługa kart kredytowych za pośrednictwem telefonu i internetu, **38** usługi świadczone przez operatora sieci telefonii komórkowej w zakresie obsługi połączeń abonentów telefonii komórkowej, usługi przekazywania głosu i obrazu w systemie przekazu fonicznego i cyfrowego, usługi teleksowe i telefaksowe, usługi w zakresie zbierania i przekazywania informacji, przesyłanie informacji tekstowej i obrazowej za pośrednictwem komputerów i sieci informatycznych, przekazywanie danych przy pomocy terminali komputerowych, przesyłanie wiadomości, danych, głosu i obrazu za pomocą przekazu satelitarne, usługi przekazywania poczty elektronicznej za pośrednictwem sieci telefonii komórkowej

i telefonów komórkowych, udostępnianie połączeń z sieciami informatycznymi, wypożyczanie urządzeń służących do przekazywania głosu, obrazu i danych za pomocą telefonii analogowej, cyfrowej, satelitarnej, udostępnianie stron internetowych za pośrednictwem telefonii komórkowej bezpośrednio na wyświetlaczu aparatu telefonicznego, usługi w zakresie umożliwiania wymiany informacji i konwersacji w czasie realnym za pośrednictwem sieci teleinformatycznych internet i telefonów komórkowych, zbieranie i przekazywanie informacji, przekazywanie informacji lokalnej dotyczącej obszaru na którym znajduje się odbiorca zgodnie z indywidualnymi wymaganiami, **39** udzielanie informacji telefonicznych w zakresie turystyki, organizacji podróży, **41** usługi nauczania i rozrywki prowadzone za pośrednictwem sieci teleinformatycznych internet i telefonów komórkowych, organizowanie konkursów edukacyjnych i rozrywkowych, organizacja gier rozrywkowych, przeprowadzanie plebiscytów, udzielanie informacji telefonicznych w zakresie rozrywki.

(111) **181006** (220) 2004 12 10 (210) 288699
 (151) 2006 10 04 (441) 2005 03 21
 (732) British American Tobacco (Brands) Inc., Wilmington, US.
 (540)

PALM PAC

(531) 27.5.1
 (510), (511) **34** papierosy, tytoń, wyroby tytoniowe, artykuły dla palących, zapalniczki, zapalaki.

(111) **181007** (220) 2004 12 13 (210) 288791
 (151) 2006 09 08 (441) 2005 03 21
 (732) „ZBROJA” INTERNATIONAL TRADE Andrzej Zbroja, Wrocław, PL.

(540) MARGO
 (510), (511) **18** skóra i imitacje ze skóry, wyroby z tych materiałów nie ujęte w innych klasach, torby podróżne, torebki damskie, nesesery, teczki, portfele, plecaki, tornistry, portmonetki, pasy, parasolki, walizki.

(111) **181008** (220) 2004 12 15 (210) 288859
 (151) 2006 10 04 (441) 2005 03 21
 (732) STUDIO PROJEKTU „BRUSH” Longina Pawlik, Lubin, PL.
 (540)



LUNARISK

(531) 26.1.4, 26.4.10, 27.5.1
 (510), (511) **11** lampy oświetleniowe, lampy ozdobne, lampy dekoracyjne, klosze i abażury do lamp, lampiony, **20** meble, meble dekoracyjne, lustra, **42** projekty z zakresu wzornictwa przemysłowego, dekoracji i aranżacji wnętrz, grafiki, przedmiotów sztuki użytkowej, projektowanie architektury budynków i wnętrz, projektowanie opakowań i materiałów dekoracyjnych, projektowanie mebli, projektowanie nośników reklamy.

(111) **181009** (220) 2004 12 16 (210) 288972
 (151) 2006 10 23 (441) 2005 05 30
 (732) GRUPA LOTOS S.A., Gdańsk, PL.
 (540) EURODIESEL LOTOS
 (510), (511) **04** oleje napędowe, olej napędowy niskosiarkowy.

(111) **181010** (220) 2004 12 21 (210) 289107
 (151) 2006 10 04 (441) 2005 04 04
 (732) „ALEXIS II” E i M Łukasik spółka jawna, Warszawa, PL.
 (540)

sports & fun

(531) 24.17.25, 27.5.1

(510), (511) **03** kosmetyki dla dzieci, mydła, preparaty do pielęgnacji skóry, szampony, talk kosmetyczny, waciki, wazelina kosmetyczna, oliwka kosmetyczna, zestawy kosmetyków dla dzieci, **25** odzież, obuwie, nakrycia głowy, bielizna, bielizna dla dzieci, pieluszki dla dzieci tekstylne, obuwie gimnastyczne, kalosze, kostiumy kąpielowe, kąpielówki, kombinezony, kostiumy gimnastyczne, majtki, piżamy, bielizna nocne, podkoszulki, rajstopy, rajtuzy, rękawiczki, sandały, stroje na maskarady, stroje balowe, szelki, szaliki, swetry, bluzy, wyprawki dziecięce, **28** zabawki, sprzęt do ćwiczeń sportowych, bąki, ozdoby choinkowe, deskorolki, przyrządy gimnastyczne, gry planszowe, gry elektroniczne inne niż telewizyjne, grzechotki, huśtawki, hulajnogi, karuzele, klocki, konie na biegunach, kotyliony, kregle, kukiełki, lalki, domki dla lalek, ubranka dla lalek, latawce, łóżka dla lalek, łuki do strzelania, łyżworolki, łyżwy, maski-zabawki, maski teatralne, misie pluszowe, modele pojazdów, narty, ochraniacze ciała, petardy, piłki do gry, pistolety-zabawki, pluszowe zabawki, płetwy do pływania, pojazdy-zabawki, pojazdy - zabawki sterowane radiem, rakiety do gry, rolki, rowery stacjonarne treningowe, sanki, sprzęt wędkarski, deski surfingowe, śmieszne rzeczy-atrapy, układanki, wrotki, zabawki ruchome, zjeżdżalnie.

(111) **181011** (220) 2004 12 22 (210) 289152
(151) 2006 09 18 (441) 2005 04 04
(732) POLOmarket Sp. z o.o., Giębnia, PL.
(540)



Kolor znaku: niebieski, zielony, jasnozielony, żółty, biały, ciemnoniebieski, czerwony, złoty, szary, jasnobrunatny, brązowy, czarny
(531) 1.15.1, 3.4.1, 6.7.25, 8.1.25, 8.3.1, 27.5.1, 29.1.15
(510), (511) **30** płatki kukurudziane w polewie cukrowej.

(111) **181012** (220) 2004 12 22 (210) 289153
(151) 2006 09 18 (441) 2005 04 04
(732) POLOmarket Sp. z o.o., Giębnia, PL.
(540)



Kolor znaku: zielony, jasnozielony, żółty, niebieski, ciemnoniebieski, czerwony, biały, jasnobrunatny, jasnobrązowy, szary, czarny, brązowy
(531) 1.15.1, 3.4.1, 6.7.25, 8.1.25, 8.3.1, 27.5.1, 29.1.15
(510), (511) **30** prażona pszenica w miodzie.

(111) **181013** (220) 2004 12 22 (210) 289154
(151) 2006 09 18 (441) 2005 04 04
(732) POLOmarket Sp. z o.o., Giębnia, PL.
(540)



Kolor znaku: zielony, jasnozielony, żółty, niebieski, ciemnoniebieski, biały, czerwony, fioletowy, brązowy, jasnobrązowy, jasnobrunatny, czarny
(531) 1.15.1, 3.4.1, 6.7.25, 8.1.25, 8.3.1, 27.5.1, 29.1.15
(510), (511) **30** kuleczki czekoladowe.

(111) **181014** (220) 2004 12 22 (210) 289155
(151) 2006 09 18 (441) 2005 04 04
(732) POLOmarket Sp. z o.o., Giębnia, PL.
(540)



Kolor znaku: różowy, biały, granatowy, szary, jasnoróżowy, zielony
(531) 2.3.1, 10.5.4, 27.5.1, 29.1.15
(510), (511) **08** golarki.

(111) **181015** (220) 2004 12 24 (210) 289307
(151) 2006 09 27 (441) 2005 04 04
(732) Firma Handlowa „JONPOL” Janusz Lesiak, Przemysł, PL.
(540) giorgio vertucci
(510), (511) **18** skóra i imitacje skóry oraz towary z tych materiałów, wyroby rymarskie, **25** obuwie, części obuwia, artykuły wykończeniowe oraz dodatki do obuwia nie ujęte w innych klasach, **35** reklama wyrobów, prowadzenie przedstawicielstw i promocji firm zagranicznych i krajowych w zakresie sprzedaży ich wyrobów, zgrupowanie na rzecz osób trzecich różnych towarów pozwalające nabywcy wygodnie je oglądać i kupować w sklepie lub hurtowni, usługi sprzedaży przez Internet, usługi w zakresie prowadzenia agencji eksportowo-impertowej.

(111) **181016** (220) 2004 12 30 (210) 289471
(151) 2006 09 12 (441) 2005 04 04
(732) IPP Spółka z o.o., Warszawa, PL.
(540)



Kolor znaku: zielony, biały
(531) 26.4.9, 27.5.1, 29.1.12

(510), (511) **09** komputery, programy komputerowe, podzespoły i akcesoria komputerowe, drukarki, komputerowe urządzenia peryferyjne (zewnętrzne), sieci komputerowe, **42** projektowanie, instalowanie i wdrażanie systemów informatycznych, programowanie komputerów, usługi doradcze konsultacyjne i szkoleniowe, dotyczące programowania komputerów, konserwacja i wypożyczanie oprogramowania komputerowego.

(111) **181017** (220) 2004 12 30 (210) 289472
 (151) 2006 09 19 (441) 2005 04 04
 (732) IPP Sp. z o.o., Warszawa, PL.
 (540)



(531) 7.11.10, 26.5.4, 27.5.1

(510), (511) **09** komputery, programy komputerowe, podzespoły i akcesoria komputerowe, drukarki, komputerowe urządzenia peryferyjne (zewnętrzne), sieci komputerowe, **42** projektowanie, instalowanie i wdrażanie systemów informatycznych, programowanie komputerów, usługi doradcze konsultacyjne i szkoleniowe, dotyczące programowania komputerów, konserwacja i wypożyczanie oprogramowania komputerowego.

(111) **181018** (220) 2005 01 07 (210) 289693
 (151) 2006 09 21 (441) 2005 04 18
 (732) Carsystem-Voss Sp. z o.o., Szczecin, PL.
 (540)



Kolor znaku: biały, pomarańczowy

(531) 26.4.2, 27.5.1, 29.1.2, 29.1.6

(510), (511) **01** kleje inne niż do papieru lub użytku domowego, płyny wspomagające materiały ściernie, rozpuszczalniki do lakierów i farb, środki chemiczne dla przemysłu, **02** emalie stosowane w lakiernictwie, emalie do malowania, lakiery, farby, powłoki zabezpieczające podwozia pojazdów, preparaty zabezpieczające przed rdzą, rozcieńczalniki do lakierów i farb, **17** kit, taśmy przyklepne inne niż do celów medycznych, papierniczych lub do użytku domowego.

(111) **181019** (220) 2005 01 11 (210) 289794
 (151) 2006 09 28 (441) 2005 04 18
 (732) Samherji hf, Akureyri, IS.
 (540) SAMHERJI

(510), (511) **29** ryby, owoce morza, produkty z ryb i owoców morza, pasty rybne, przetwory rybne, **39** usługi w zakresie transportu morskigo, usługi w zakresie pakowania i składowania ryb i owoców morza, **40** usługi w zakresie rybołówstwa i połowu owoców morza oraz usługi w zakresie przetwórstwa rybnego i owoców morza, **44** usługi w zakresie hodowli ryb i zwierząt.

(111) **181020** (220) 2005 01 11 (210) 289795
 (151) 2006 09 28 (441) 2005 04 18
 (732) Samherji hf, Akureyri, IS.
 (540)



Kolor znaku: biały, niebieski

(531) 3.9.1, 26.7.5, 26.13.25, 27.5.1, 29.1.4, 29.1.6

(510), (511) **29** ryby, owoce morza, produkty z ryb i owoców morza, pasty rybne, przetwory rybne, **39** usługi w zakresie transportu morskigo, usługi w zakresie pakowania i składowania ryb i owoców morza, **40** usługi w zakresie rybołówstwa i połowu owoców morza oraz usługi w zakresie przetwórstwa rybnego i owoców morza, **44** usługi w zakresie hodowli ryb i zwierząt.

(111) **181021** (220) 2005 01 12 (210) 289844
 (151) 2006 09 28 (441) 2005 04 18

(732) BONGRAIN S.A., Viroflay, FR.

(540) ORZECHOWA ALEJA

(510), (511) **29** mleko, sery, produkty mleczne i sery z przyprawami i dodatkami smakowymi.

(111) **181022** (220) 2005 01 12 (210) 289846
 (151) 2006 09 28 (441) 2005 04 18

(732) BONGRAIN S.A., Viroflay, FR.

(540) BOROWIKOWY LAS

(510), (511) **29** mleko, sery, produkty mleczne i sery z przyprawami i dodatkami smakowymi.

(111) **181023** (220) 2005 01 13 (210) 289873
 (151) 2006 10 03 (441) 2005 04 18

(732) Mepha AG, Aesch, CH.

(540) MEPHARIS

(510), (511) **05** produkty i preparaty farmaceutyczne do pielęgnacji zdrowia, medyczne środki dezynfekujące.

(111) **181024** (220) 2005 01 17 (210) 290004
 (151) 2006 10 03 (441) 2005 05 02

(732) SORAYA S.A., Radzymin, PL.

(540)



(531) 5.5.19, 27.5.1

(510), (511) **44** usługi w zakresie pielęgnacji urody, w tym usługi kosmetyczek i salonów piękności, informacja i doradztwo dotyczące pielęgnacji urody i stosowania produktów kosmetycznych.

(111) **181025** (220) 2005 01 18 (210) 290023
 (151) 2006 10 03 (441) 2005 05 02

(732) HAFT ARTYSTYCZNY Julia Drozd-Podbielska, Warszawa, PL.

(540)

HaftArt

Kolor znaku: pomarańczowy, czarny

(531) 27.5.1, 29.1.12

(510), (511) **40** haft artystyczny ręczny i komputerowy.

(111) **181026** (220) 2005 01 18 (210) 290033
 (151) 2006 10 09 (441) 2005 05 02

(732) BATMark Limited, Londyn, GB.

(540)



Kolor znaku: brązowy, bordowy, złoty, szary

(531) 25.1.15, 25.5.1, 26.11.1, 27.5.1, 29.1.13

(510), (511) **34** papierosy, tytoń, wyroby tytoniowe, artykuły dla palących, zapalniczki, zapałki.

(111) **181027** (220) 2005 01 28 (210) 290428
 (151) 2006 09 19 (441) 2005 05 02
 (732) Produkcyjno-Handlowe Przedsiębiorstwo Farmaceutyków CURTIS-HEALTHCARE Spółka z o.o., Poznań, PL.
 (540) MEDARGIN
 (510), (511) **05** dietetyczne środki spożywcze do celów leczniczych, dietetyczne substancje do celów leczniczych, preparaty farmaceutyczne zawierające ekstrakty roślinne, preparaty medyczne do odchudzenia, dodatki odżywcze do celów leczniczych, dietetyczna żywność i napoje przystosowane do celów leczniczych, preparaty witaminowe i mineralne do celów leczniczych.

(111) **181028** (220) 2005 02 02 (210) 290601
 (151) 2006 09 20 (441) 2005 05 16
 (732) Badaro Investments B.V., Amsterdam, NL.
 (540) Gripex MAX. Na silne przeziębienie i grypę
 (510), (511) **05** preparaty farmaceutyczne dla ludzi, w tym środki przeciwgorączkowe i przeciwbólowe.

(111) **181029** (220) 2005 02 07 (210) 290775
 (151) 2006 09 20 (441) 2005 05 16
 (732) Firma BONO, Jan Polak, Kraków, PL.; Firma „TREFL” Kazimierz Wierzbicki, Sopot, PL.
 (540)



Kolor znaku: czerwony, biały

(531) 21.1.9, 26.1.4, 27.5.1, 29.1.1

(510), (511) **16** materiały piśmienne, artykuły szkolne, papeteria, **28** gry, zabawki, karty do gry, **35** doradztwo w zakresie prowadzenia działalności gospodarczej, zgrupowanie na rzecz osób trzecich różnych towarów pozwalające nabywcy wygodnie je oglądać i kupować w hurtowni z papeterią, materiałami piśmieniowymi, artykułami szkolnymi, kartami do gry, grami i zabawkami.
 (551) wspólne prawo ochronne

(111) **181030** (220) 2005 02 07 (210) 290807
 (151) 2006 09 20 (441) 2005 05 16
 (732) N.V. Nutricia, Zoetermeer, NL.
 (540) BOBOVITA SKARBY Z OGRODU
 (510), (511) **05** produkty farmaceutyczne i weterynaryjne, środki sanitarne do celów medycznych, substancje dietetyczne do celów leczniczych, żywność dla niemowląt, plastry, materiały opatrunkowe, materiały do plombowania zębów, wosk dentystyczny, środki odkażające, środki do niszczenia szkodników, środki grzybobójcze, środki chwastobójcze, **29** mięso, ryby, drób i dziczyzna, ekstrakty mięsne, owoce i warzywa konserwowane, suszone i gotowane, galaretki, dżemy, kompoty, jaja, mleko i wyroby z mleka, jadalne oleje i tłuszcze.

(111) **181031** (220) 2001 07 05 (210) 237914
 (151) 2006 09 04
 (732) ART-7 Wojciech Kalandyk, Gdańsk, PL.
 (540) AMBER HOLDING

(510), (511) **14** wyroby biżuteryjne i wyroby użytku codziennego o charakterze biżuteryjnym wykonane z agatów, pereł, ambroidów, kryształu górskiego, bransolety ozdobne, bransolety specjalnie przeznaczone do naręcznych zegarków, artystyczne breloczki i breloki, brosze i broszki, kolie, zapinki damskie, zapinki do krawatów, medaliony z metali szlachetnych i półszlachetnych oraz z ich stopów, medaliony z metali szlachetnych i półszlachetnych oraz z ich stopów wykonane z przeważającym udziałem kamieni szlachetnych i półszlachetnych, ozdoby z bursztynu naturalnego polerowanego i garnirowanego oprawionego w srebro, złoto lub w stopy tych metali, diamenty i podobne szlachetne kamienie kopalne oprawione w złoto, srebro oraz w stopy tych metali, jak również w stopy ze stali szlachetnych, półprodukty jubilerskie wykonane z kamieni szlachetnych,

półszlachetnych i syntetycznych, półprodukty jubilerskie wykonane z kamieni szlachetnych, półszlachetnych i syntetycznych z nie przeważającym udziałem metali szlachetnych i ich stopów przeznaczone na kolczyki, pierścionki, pierścienie, obrączki, sygnety, szpile, szpilki do krawatów, łańcuszki biżuteryjne, nici ciągnięte z metali szlachetnych i ich stopów jako biżuteria gotowa i jako części do biżuterii, **35** prowadzenie agencji informacji handlowej i usługowej, agencji reklamowomarketingowych i agencji wymiany informacji, usługowe określanie kosztów działalności gospodarczej w dziedzinie handlu i rzemiosła, badania rynku i opinii publicznej w wąsko tematycznych zagadnieniach obrotu towarowego i usług specjalistycznych w dziedzinie handlu i rzemiosła, doradztwo handlowe w zakresie handlu i rzemiosła bursztyniarskiego, zgrupowanie na rzecz osób trzecich różnych towarów pozwalające nabywcy wygodnie je oglądać i kupować w sklepie lub hurtowni z artykułami biżuteryjnymi i wyrobami rzemiosła bursztyniarskiego, gromadzenie i dystrybucja dla potrzeb osób trzecich materiałów reklamowych i ofertowych oraz świadczenie usług informacyjnych w drodze poczty elektronicznej i za pośrednictwem INTERNET-u w dziedzinie sprzętu, wyposażenia i urządzeń stosowanych w rzemiosłach bursztyniarskich, sondaż opinii publicznej w sprawach związanych z reklamą i akwizycją towarów i usług rzemieślniczych bursztyniarskich, powielanie dokumentacji w tym zwłaszcza dokumentacji służącej prowadzeniu działalności gospodarczej przez osoby trzecie, projektowanie strategii działalności gospodarczej w części dotyczącej akwizycji i reklamy dla potrzeb innych podmiotów gospodarczych w dziedzinie rzemiosła bursztyniarskiego, organizowanie i prowadzenie dla potrzeb innych podmiotów gospodarczych wszelkiego rodzaju pokazów i ekspozycji materiałów reklamowych w tematyce bursztyniarskiej, opracowywanie prognoz ekonomicznych i handlowych w dziedzinie reklamy i akwizycji towarów i usług bursztyniarskich, rozpowszechnianie materiałów reklamowych powierzonych technikami audiowizualnymi przede wszystkim w postaci wydawnictw drukowanych, świadczenie usług w zakresie analiz statystycznych co do wybranych kategorii towarów i usług oraz obrotu gospodarczego w oparciu o własne bazy danych, transkrypcja w tym komputerowa informacji o charakterze reklamowym, akwizycyjnym i lub wdrożeniowym oraz ofertowym w dziedzinie handlu i rzemiosła bursztyniarskiego, projektowanie i organizacja logistyczna co do zagadnień reklamowo-informacyjnych wszelkiego typu wystaw, kiermaszy i pokazów o charakterze naukowym, handlowym, i usługowym, pomoc przy zarządzaniu przedsiębiorstwami handlowymi, usługowymi i przemysłowymi w tej części która dotyczy wizualizacji, wydawnictw, reklamy i akwizycji, zarządzanie zbiorami informatycznymi dla potrzeb osób trzecich w dziedzinie sprzętu, wyposażenia i urządzeń rzemiosła bursztyniarskiego, **36** doradztwo finansowe dla potrzeb podmiotów gospodarczych w dziedzinie handlu i rzemiosła bursztyniarskiego, działalność informacyjno-doradcza w zakresie ubezpieczeń przy prowadzeniu usług rzemieślniczych i handlu bursztynem.

(111) **181032** (220) 2002 07 30 (210) 253521
 (151) 2006 10 27 (441) 2003 02 10
 (732) RASTER R. Nowak i S-ka Spółka Jawna, Kielce, PL.
 (540)



(531) 20.1, 26.1, 26.15

(510), (511) **16** artykuły biurowe, artykuły papierniczne, materiały piśmienne, spinacze biurowe, spinacze do papieru, papier, zaciski do papieru, nalepki, naklejki, **35** reklama, dystrybucja materiałów reklamowych, publikowanie tekstów reklamowych, rozpowszechnianie materiałów reklamowych, rozpowszechnianie materiałów promocyjnych, rozpowszechnianie ogłoszeń reklamowych, reklamowanie i prezentowanie znaków towarowych i innych oznaczeń odróżniających na zlecenie osób trzecich, wynajmowanie powierzchni na cele reklamowe.

(111) **181033** (220) 2002 09 11 (210) 254921
 (151) 2006 09 04 (441) 2003 03 24

(732) „ART-7” Kalandyk Wojciech, Gdańsk, PL.

(540) LECZNICZA NALEWKA BURSZTYNOWA

„AMBER-VIT” 1:5 - 1:2 - 1:1

(510), (511) **05** nalewki kosmetyczne o właściwościach leczniczych sporządzane na bazie bursztynu.

(111) **181034** (220) 2002 11 22 (210) 257815

(151) 2006 09 11 (441) 2003 06 02

(732) EUROWELL Spółka z o.o., Gorlice, PL.

(540)



Kolor znaku: czerwony, granatowy

(531) 26.2, 27.5, 29.1

(510), (511) **35** usługi badania rynku i prowadzenia kampanii reklamowych, usługi reklamy wyrobów kosmetycznych, **39** dystrybucja wyposażenia salonów fryzjerskich i gabinetów odnowy biologicznej, dystrybucja wyrobów kosmetycznych.

(111) **181035** (220) 2002 12 16 (210) 258866

(151) 2006 09 11 (441) 2003 06 30

(732) UNI CONTROL SYSTEM Sp. z o.o., Gdańsk, PL.

(540)



(531) 26.1.4, 26.4.2, 27.5.5

(510), (511) **09** przyrządy, urządzenia, układy, sieci i elementy kontrolno - pomiarowe i sygnalizacyjno alarmowe i sterujące automatyki przemysłowej, transmisji danych, nośniki danych pomiarowych, kontrolnych, sterujących i sygnalizacyjnych, wyżej wymienione towary zawarte w tej klasie, **11** urządzenia klimatyzacyjne, wentylacyjne, nawiewowe, wyciągowe, suszarnicze i części do tych urządzeń, wyżej wymienione towary zawarte w tej klasie, **16** druki: ulotki, foldery, opisy techniczne, prospekty, instrukcje, afisze, wydruki komputerowe, papiery firmowe i handlowe w tematyce związanej z przyrządami, urządzeniami, układami, sieciami i elementami kontrolno - pomiarowymi i sygnalizacyjno - alarmowymi oraz sterującymi automatyki przemysłowej, **17** tworzywa sztuczne półprzetworzone dla potrzeb urządzeń klimatyzacyjnych, wentylacyjnych, wyciągowych, suszarniczych, **35** reklama i zgrupowanie na rzecz osób trzecich: przyrządów, urządzeń, układów, sieci i elementów kontrolno - pomiarowych i sygnalizacyjno - alarmowych oraz sterujących automatyki przemysłowej pozwalające nabywcy wygodnie je oglądać i hurtowo lub detalicznie kupować w dużym sklepie specjalistycznym, hurtowni, składzie celnym, w ofercie wysyłkowej lub w witrynie internetowej, **37** naprawy, konserwacja, serwis gwarancyjny i pogwarancyjny urządzeń automatyki przemysłowej, **42** opracowywanie na potrzeby osób trzecich dokumentacji przyrządów, urządzeń, układów, sieci i elementów automatyki przemysłowej, opracowywanie, weryfikacja i dostosowywanie programów komputerowych oraz programów związanych z automatyką przemysłową, analizy, ekspertyzy, badania i opracowanie projektów układów i elementów automatyki przemysłowej.

(111) **181036** (220) 2003 03 03 (210) 261656

(151) 2006 09 04 (441) 2003 09 08

(732) ART- 7 Wojciech Kalandyk, Gdańsk, PL.

(540) AMBER PYRAMID BURSZTYNOWA PIRAMIDA

(510), (511) **14** ozdoby z bursztynu, wyroby biżuteryjne oraz półprodukty jubilerskie z metali szlachetnych i półszlachetnych oraz ich stopów wykonane z użyciem bursztynu, **35** prowadzenie agencji importowo-eksportowej, usługi reklamowe, zgrupowanie na rzecz osób trzecich towarów biżuteryjno-pamiątkarskich, kosmetycznych, farmaceutycznych i spożywczych oraz wydawnictw w tej tematyce, pozwalające nabywcy wygodnie je oglądać i hurtowo lub detalicznie kupować w sklepie jedno lub wielobranżowym, w supermarkecie, hurtowni, w handlu obnośnym, w sklepie internetowym, organizo-

wanie i prowadzenie pokazów i ekspozycji w celach handlowych lub reklamowych, organizowanie wystaw, kiermaszy, pokazów i ekspozycji popularyzatorskich bursztynu w celach handlowych lub reklamowych, **44** usługi kosmetyczno-medyczne i profilaktyki zdrowotnej, usługi w zakresie higieny i troski o urodę ludzi, bioenergoterapia.

(111) **181037** (220) 2003 03 03 (210) 261657

(151) 2006 09 21 (441) 2003 09 08

(732) ART- 7 Wojciech Kalandyk, Gdańsk, PL.

(540) AMBER PARADISE BURSZTYNOWY RAJ

(510), (511) **35** prowadzenie agencji importowo-eksportowej, usługi reklamowe, zgrupowanie na rzecz osób trzecich towarów biżuteryjno-pamiątkarskich, kosmetycznych, farmaceutycznych spożywczych oraz wydawnictw w tej tematyce, pozwalające nabywcy wygodnie je oglądać i hurtowo lub detalicznie kupować w sklepie jedno lub wielobranżowym, w supermarkecie, hurtowni, w handlu obnośnym, w sklepie internetowym, organizowanie i prowadzenie pokazów i ekspozycji o tematyce bursztyniarskiej, biżuteryjnej i pamiątkarskiej w celach handlowych lub reklamowych, organizowanie wystaw, kiermaszy i pokazów bursztyniarskich i pamiątkarskich w celach handlowych lub reklamowych, **39** wynajmowanie transportu osobowego oraz organizowanie podróży osób, **41** organizowanie imprez rozrywkowych, sportowych, kulturalnych, wypoczynkowych, **43** usługi gastronomiczne i hotelarskie, tymczasowe zakwaterowanie ludzi, usługi biur turystycznych w zakresie organizowania wyżywienia i zakwaterowania.

(111) **181038** (220) 2003 03 03 (210) 261658

(151) 2006 09 27 (441) 2003 09 08

(732) ART- 7 Wojciech Kalandyk, Gdańsk, PL.

(540) AMBER HOLIDAY

(510), (511) **35** usługi prowadzenia agencji importowo-eksportowej, usługi reklamowe, zgrupowanie na rzecz osób trzecich towarów biżuteryjno-artystycznych i pamiątkarskich, galanterijnych, kosmetycznych, farmaceutycznych, odzieżowych oraz wydawnictw w tej tematyce, pozwalające nabywcy wygodnie je oglądać i hurtowo lub detalicznie kupować w sklepie jedno lub wielobranżowym, w supermarkecie, hurtowni, w handlu obnośnym, w sklepie internetowym, organizowanie i prowadzenie pokazów i ekspozycji o tematyce bursztyniarskiej, biżuteryjnej i pamiątkarskiej w celach handlowych lub reklamowych, organizacja logistyczna wystaw, kiermaszy i pokazów bursztyniarskich i pamiątkarskich w celach handlowych lub reklamowych, **39** wynajmowanie transportu osobowego oraz organizowanie podróży osób, usługi prowadzenia biur turystycznych z wyjątkiem usług związanych z zapewnieniem zakwaterowania i wyżywienia, **43** usługi gastronomiczne i hotelarskie, tymczasowe zakwaterowanie ludzi, usługi biur turystycznych w zakresie zapewnienia zakwaterowania i wyżywienia.

(111) **181039** (220) 2003 03 03 (210) 261660

(151) 2006 09 22 (441) 2003 09 08

(732) ART- 7 Wojciech Kalandyk, Gdańsk, PL.

(540) AMBER AQUA BURSZTYNOWA WODA

(510), (511) **35** prowadzenie agencji eksportowo- importowej usługi reklamowe, zgrupowanie na rzecz osób trzecich towarów biżuteryjno- pamiątkarskich, kosmetycznych, farmaceutycznych i spożywczych oraz wydawnictw w tej tematyce, pozwalające nabywcy wygodnie je oglądać i hurtowo lub detalicznie kupować w sklepie jedno lub wielobranżowym, w supermarkecie, hurtowni, w handlu obnośnym, w sklepie internetowym, organizowanie pokazów popularyzatorskich bursztynu w celach handlowych lub reklamowych, **43** usługi gastronomiczne, hotelarskie, tymczasowe zakwaterowanie ludzi, usługi biur turystycznych w zakresie organizowania wyżywienia i zakwaterowania, **44** usługi kosmetyczne, medyczne i profilaktyczne, usługi w zakresie higieny i urody, bioenergoterapia.

(111) **181040** (220) 2003 03 03 (210) 261661

(151) 2006 09 27 (441) 2003 09 08

(732) ART- 7 Wojciech Kalandyk, Gdańsk, PL.

(540) AMBER TRAVEL

(510), (511) **35** usługi prowadzenia agencji importowo-eksportowej, usługi reklamowe, zgrupowanie na rzecz osób trzecich towarów bi-

zutowo-artystrycznych i pamiątkarskich, galanteryjnych, kosmetycznych, farmaceutycznych, odzieżowych oraz wydawnictw w tej tematyce, pozwalające nabywcy wygodnie je oglądać i hurtowo lub detalicznie kupować w sklepie jedno lub wielobranżowym, w supermarkecie, hurtowni, w handlu obnośnym, w sklepie internetowym, organizowanie i prowadzenie pokazów i ekspozycji o tematyce bursztyńarskiej, biżuteryjnej i pamiątkarskiej w celach handlowych lub reklamowych, organizacja logistyczna wystaw, kiermaszy i pokazów bursztyńarskich i pamiątkarskich w celach handlowych lub reklamowych, **39** wynajmowanie środków transportu osobowego oraz organizowanie podróży.

(111) **181041** (220) 2003 03 21 (210) 262584
(151) 2006 10 20 (441) 2003 09 22
(732) Continental Aktiengesellschaft, Hannover, DE.
(540)

Clouth.

Kolor znaku: czarny, srebrny

(531) 27.5.1, 29.1.12
(510), (511) **07** taśmy przenośnikowe, przenośniki płytowe i osprzęt do nich, mianowicie powłoki bębnowe antyścierne, pierścienie podporowe i amortyzujące, zgarniarki, łańcuchy przenośnikowe, pasy napędowe i manipulacyjne takie, jak: pasy klinowe, pasy zębate, pasy taśmowe płaskie, pasy prążkowane, pasy klinowe grube lub zestawione, pasy obłe, krążki taśmowe, koła pasowe, tarcze cierne i wkładki elastyczne, również jako pierścienie przekładni ciernych kół zębatach, amortyzatory pneumatyczne, elementy sprężyste pneumatyczne maszyn i jako elementy nośne i ściskające części maszyn, cylindry dla maszyn, **17** żywice i gumy powłokowe.

(111) **181042** (220) 2003 06 06 (210) 265884
(151) 2006 09 19 (441) 2003 12 15
(732) FÄ°KRET GÄ°SR (BÄ°RTHPLACE & DATE; Ä°STANBUL - 1973),
Istanbul, TR.
(540)

DILVIN

Kolor znaku: czerwony, biały

(531) 27.5.1, 29.1.1
(510), (511) **25** odzież, odzież wierzchnia i bielizna dla mężczyzn, kobiet i dzieci, koszule nocne, odzież dżinsowa, spodnie, body, rajstopy, peniary, stroje treningowe, płaszcze przeciwdeszczowe, okrycia, swetry rozpinane, pulowery, bluzki, kamizelki, kostiumy i garnitury, skarpetki, trykoty, stroje kąpielowe i do pływania, szelki, kombinizony, paski, krawaty, muszki, szale, apaszki, fulary, spódnice typu pareo, wyroby pończosnicze, bluzy, t-shirty, koszule, bermudy, szorty, obuwie, nakrycia głowy, podkoszulki, biustonosze.

(111) **181043** (220) 2003 07 14 (210) 267344
(151) 2006 08 07 (441) 2004 01 26
(732) „ARDI” Spółka z o.o., Łódź, PL.
(540)

ardi

Kolor znaku: żółty, szary

(531) 27.5.1, 29.1.2, 29.1.6
(510), (511) **03** kosmetyki, środki piorące, czyszczące i toaletowe, perfumy, **16** artykuły papierniczne, czasopisma, książki, dzienniki, **25** ubrania, buty, nakrycia głowy, bielizna osobista, ubrania sportowe i gimnastyczne, wyroby pończosnicze, skarpetki, rajstopy, rajtuzy, **29** mięso, nabiał, oleje, tłuszcze, przetwory mięsne, przetwory owocowe i warzywne, wyroby mleczarskie, **30** kawa, herbata, kakao, cukier, ryż, miód, przyprawy, mąka, wyroby zbożowe, cukiernicze, słodycze, **31** produkty rolne, ogrodnicze, leśne, ziarna, świeże owoce, warzywa, nasiona, rośliny, kwiaty, karma dla zwierząt, **32** piwo,

napoje bezalkoholowe, syropy, soki, **33** napoje alkoholowe, **34** tytoń i wyroby tytoniowe, przybory dla palaczy.

(111) **181044** (220) 2003 07 21 (210) 267663
(151) 2006 08 09 (441) 2004 01 26
(732) JERONIMO MARTINS DYSTRYBUCJA Sp. z o.o., Poznań, PL.
(540) Blanka
(510), (511) **29** śmietanka do kawy, przetwory mleczne, nabiał.

(111) **181045** (220) 2003 08 14 (210) 268673
(151) 2006 09 04 (441) 2004 02 23
(732) BARGAM S.p.A., Imola (province of Bologna), IT.
(540)



(531) 3.1.16, 27.5.1

(510), (511) **07** maszyny do traktowania roślin i upraw montowane: na pojazdach, doczepiane do nich, mocowane jako naczepy oraz samobieżne, listwy spryskujące, komponenty do urządzeń spryskujących, specjalne urządzenia do formowania bruzd, maszyny do robót ziemnych, maszyny rolnicze, włączając maszyny do zbioru, czyszczenia i załadunku buraków cukrowych, maszyny do wykopywania i zbioru ziemniaków, maszyny do zbioru pomidorów, przenośniki taśmowe i instalacje przemysłowe do produkcji oleju jadalnego oraz dla przemysłu spożywczego, maszyny i instalacje przemysłowe do rafinacji moszczu winnego, mączki rybnej, soków owocowych, owoców cytrusowych, ziemniaków, maszyny do obróbki produktów ubocznych z rzeźni oraz z produkcji tłuszczów jadalnych, maszyny do ekstrakcji i rafinacji olejów jadalnych, wydzielenia z mieszanek płynnych komponentów o różnej gęstości, z których jeden ma postać stałą, maszyny mające zastosowanie w przemyśle chemicznym i farmaceutycznym.

(111) **181046** (220) 2003 08 26 (210) 269096
(151) 2006 08 18 (441) 2004 03 08
(732) Pfizer Health AB, Sztokholm, SE.
(540) GENO-CAPS

(510), (511) **10** instrumenty medyczne w tym instrumenty w postaci plastikowych nakładek zaciskowych ozdobionych wzorem barwnym lub wzorem w formie fotografii, mocowanych na przyrządach do iniekcji środków farmaceutycznych, które wymagają podania przez wstrzyknięcie, przeznaczonych dla dzieci.

(111) **181047** (220) 2003 09 18 (210) 270082
(151) 2006 10 27 (441) 2004 03 22
(732) „LUBELLA” S.A., Lublin, PL.
(540)



Kolor znaku: biały, żółty, niebieski, zielony, błękitny, granatowy, kremowy

(531) 5.7.3, 8.7.3, 8.7.11, 9.1.10, 19.3.1, 25.7.1, 26.11.1, 27.5.1, 29.1.15
(510), (511) **30** makarony, wyroby zbożowe, potrawy z mąki, płatki.

(111) **181048** (220) 2003 09 24 (210) 270342
(151) 2006 09 04 (441) 2004 04 05

(732) BADARO INVESTMENTS B.V., Amsterdam, NL.
(540)



Kolor znaku: biały, różowy, fioletowy, niebieski, zielony, żółty, czerwony, brązowo-oliwkowy, beżowy
(531) 2.1.25, 26.2.1, 26.4.2, 29.1.7, 29.1.15
(510), (511) **05** preparaty witaminowo-mineralne.

(111) **181049** (220) 2003 09 24 (210) 270343
(151) 2006 09 04 (441) 2004 04 05
(732) BADARO INVESTMENTS B.V., Amsterdam, NL.
(540)

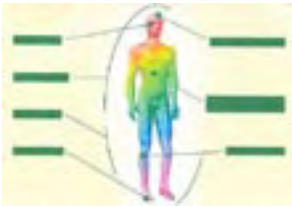

Kolor znaku: biały, różowy, fioletowy, niebieski, zielony, żółty, czerwony, beżowy
(531) 2.1.25, 26.2.1, 26.4.2, 29.1.3, 29.1.15
(510), (511) **05** preparaty witaminowo-mineralne.

(111) **181050** (220) 2003 09 24 (210) 270344
(151) 2006 09 06 (441) 2004 04 05
(732) BADARO INVESTMENTS B.V., Amsterdam, NL.
(540)



Kolor znaku: biały, czarny, szary, beżowy, czerwony, szaro-niebieski, żółty, jasnozielony, zielony, ciemnozielony, szmaragdowy, jasnoniebieski, niebieski, ciemnoniebieski, granatowy, fioletowo-granatowy, fioletowy, różowy, ciemnoróżowy, pomarańczowy
(531) 1.15.1, 2.1.25, 26.2.1, 27.5.1, 29.1.1, 29.1.14
(510), (511) **05** preparaty witaminowo-mineralne.

(111) **181051** (220) 2003 09 24 (210) 270346
(151) 2006 09 04 (441) 2004 04 05
(732) BADARO INVESTMENTS B.V., Amsterdam, NL.
(540)



Kolor znaku: biały, czarny, szary, beżowy, zielony, szaro-niebieski, żółty, jasnozielony, ciemnozielony, szmaragdowy, jasnoniebieski, niebieski, ciemnoniebieski, granatowy, fioletowo-granatowy, fioletowy, różowy, pomarańczowy
(531) 1.15.1, 2.5.8, 26.2.1, 27.5.1, 29.1.3, 29.1.14
(510), (511) **05** preparaty witaminowo-mineralne.

(111) **181052** (220) 2003 09 24 (210) 270347
(151) 2006 09 04 (441) 2004 04 05
(732) BADARO INVESTMENTS B.V., Amsterdam, NL.
(540)



Kolor znaku: biały, czarny, szary, beżowy, brązowo-oliwkowy, szaro-niebieski, żółty, jasnozielony, zielony, ciemnozielony, szmaragdowy, jasnoniebieski, niebieski, ciemnoniebieski, granatowy, fioletowo-granatowy, fioletowy, różowy, czerwony, pomarańczowy
(531) 1.15.1, 2.1.25, 26.2.1, 27.5.1, 29.1.7, 29.1.14
(510), (511) **05** preparaty witaminowo-mineralne.

(111) **181053** (220) 2003 10 23 (210) 271585
(151) 2006 10 27 (441) 2004 04 19
(732) HOUSE Sp. z o.o., Zielona Góra, PL.
(540) OXO

(510), (511) **03** środki wybielające i inne substancje stosowane w praniu, środki do czyszczenia, polerowania, szorowania i ścierania, mydła, środki perfumeryjne, olejki eteryczne, kosmetyki, płyny do pielęgnacji włosów, środki do czyszczenia zębów, **05** produkty higieniczne, plastry, materiały opatrunkowe, środki dezynfekujące.

(111) **181054** (220) 2003 11 12 (210) 272419
(151) 2006 09 04 (441) 2004 04 19
(732) Przedsiębiorstwo Wielobranżowe ANMART Import-Export Andrzej Zubrycki, Białystok, PL.
(540)



Kolor znaku: zielony, niebieski, czerwony, żółty, bordowy, ciemnofioletowy, czarny

(531) 27.5.1, 29.1.15
(510), (511) **35** usługi agencji importowo-eksportowej, zgrupowanie na rzecz osób trzecich różnych towarów pozwalające nabywcy wygodnie je oglądać i kupować w sklepie z artykułami przemysłowymi i spożywczymi.

(111) **181055** (220) 2003 12 05 (210) 273509
(151) 2006 09 05 (441) 2004 04 19
(732) BRE Bank S.A., Warszawa, PL.
(540)



Kolor znaku: granatowy, czerwony, żółty, zielony, niebieski, czarny

(531) 5.5.20, 5.5.21, 27.5.1, 29.1.15
(510), (511) **36** usługi bankowe, usługi bankowe przy użyciu technologii teleinformatycznych.

(111) **181056** (220) 2003 12 10 (210) 273709
(151) 2006 09 15 (441) 2004 04 19
(732) Przedsiębiorstwo Produkcyjno-Handlowe „PETROSIN” Spółka z o.o., Kraków, PL.
(540) PETROSIN

(510), (511) **09** urządzenia do przetwarzania i transmisji danych, programy komputerowe, sprzęt komputerowy, komputery przeno-

śne, urządzenia peryferyjne, napędy dyskowe, urządzenia do zapisu dźwięku i obrazu, nośniki danych, instalacje elektryczne, **35** wynajem maszyn i urządzeń biurowych, komputerowe zarządzanie plikami baz danych, przetwarzanie danych, zgrupowanie na rzecz osób trzecich towarów pozwalające nabywcy wygodnie je oglądać i kupować w hurtowniach i sklepach detalicznych z maszynami i urządzeniami biurowymi, komputerami, meblami, wyposażeniem biurowym oraz sprzętem komputerowym, **37** instalowanie, konserwacja i naprawa sprzętu komputerowego, urządzeń do zapisu dźwięku i obrazu oraz maszyn biurowych, księgujących i liczących, roboty budowlano-montażowe w zakresie instalacji elektrycznych i teleinformatycznych, usługi instalowania sieci informatycznych oraz urządzeń do zapisu dźwięku i obrazu, **38** transmisja danych, teleinformatyka, **41** edukacja, informacja o edukacji, organizowanie i prowadzenie konferencji, kongresów, seminariów, sympozjów, zjazdów, wystaw z dziedziny kultury lub edukacji, **42** doradztwo w zakresie sprzętu komputerowego, aktualizacja, instalacja, konserwacja, powielanie, projektowanie, wypożyczenie oprogramowania komputerowego, odzyskiwanie danych, badania i analizy techniczne, projektowanie sieci informatycznych oraz urządzeń do zapisu dźwięku i obrazu.

(111) **181057** (220) 2003 12 11 (210) 273752
 (151) 2006 10 20 (441) 2004 04 19
 (732) Firma Audytorska ACCO Spółka z o.o., Kraków, PL.
 (540)



Kolor znaku: biały, czerwony, niebieski

(531) 26.3.1, 27.5.1, 29.1.12

(510), (511) **35** usługi prowadzenia ksiąg rachunkowych i podatkowych, przygotowywanie list płac, zeznań podatkowych, analiza kosztów, sporządzanie prognoz ekonomicznych, wycena działalności handlowej, doradztwo specjalistyczne w sprawach organizowania i prowadzenia działalności gospodarczej, doradztwo w zakresie zarządzania personelem, ekspertyzy w działalności handlowej i gospodarczej, biuro pośrednictwa pracy, agencja reklamowa, doradztwo w zakresie organizacji i informatyzacji rachunkowości, **36** badanie sprawozdań finansowych, doradztwo podatkowe, prowadzenie postępowania likwidacyjnego i upadłościowego, doradztwo w sprawach finansowych, wycena finansowa dla celów: ubezpieczeniowych, bankowych, podatkowych, ekspertyzy dla celów fiskalnych w tym ekonomiczno-finansowe, doradztwo w sprawach ubezpieczeniowych, pośrednictwo ubezpieczeniowe, pośrednictwo w zakresie obrotu nieruchomościami, wycena nieruchomości, administrowanie nieruchomościami, **41** usługi nauczania w tym w formie pracowni specjalistycznych, szkolenia, publikowanie tekstów i książek, **42** usługi opracowywania ekspertyz i opinii prawno-ekonomicznych, ekspertyz i opinii z zakresu prawa finansowego, podatkowego, prawa ubezpieczeń, prawa pracy oraz analiz prawno-ekonomicznych, prawno-finansowych, prawno-podatkowych zakończonych raportami.

(111) **181058** (220) 2003 12 18 (210) 274116
 (151) 2006 09 12 (441) 2004 04 19
 (732) „GLOB” Spółka z ograniczoną odpowiedzialnością, Prusice, PL.
 (540)



Kolor znaku: czarny, żółty, zielony

(531) 1.5.1, 27.5.1, 29.1.2, 29.1.3, 29.1.8

(510), (511) **35** zgrupowanie na rzecz osób trzecich towarów pozwalające nabywcy je oglądać i wygodnie kupować w sklepie i w hurtowni z napojami, napojami alkoholowymi i artykułami spożywczymi, import i eksport wyżej wymienionych towarów, **39** usługi transportowe i magazynowanie świadczone na rzecz osób trzecich, przewóz towarów transportem samochodowym, konfekcjonowanie towarów, załadunek i rozładunek, najem powierzchni magazynowych, wynajem samochodów.

(111) **181059** (220) 2004 01 12 (210) 274847
 (151) 2006 11 02 (441) 2004 04 19
 (732) „LUBELLA” S.A., Lublin, PL.

(540) CHRUPTO

(510), (511) **29** chipsy ziemniaczane, chipsy owocowe, chipsy warzywne, chrupki owocowe, chrupki ziemniaczane, orzeszki arachidowe, **30** słodycze, cukierki, drażetki czekoladowe, czekolada, wyroby zbożowe, wyroby piekarnicze, płatki zbożowe, ryż, kasza, paluszki, płatki kukurydziane, płatki jęczmienne, płatka owsiane, bułki, chleb, chleb bezdrożdżowy, biszkopty, ciasta mączne, ciastka, ciasto w proszku, gofry, naleśniki, krakersy, makarony spożywcze, pierożki, pierogi, pierniki, spaghetti, suchary, tarty owocowe, tarty z nadzieniem z jajek, sera, mięsa, tortille, pizze, placki, batony, chipsy kukurydziane, jadalne ozdoby do ciasta, ciasto na ciastka, ciastka ryżowe, sosy w proszku, kleiki, kisiele, paszteciki, puddingi, rollsy.

(111) **181060** (220) 2004 01 14 (210) 274965
 (151) 2006 10 04 (441) 2004 04 19
 (732) Reckitt Benckiser N.V., Hoofddorp, NL.

(540)



(531) 1.3.1, 24.7.1, 26.11.1, 27.5.1

(510), (511) **03** preparaty wybielające, preparaty czyszczące, nabłyszczające, szorujące i ściernie, detergenty, mydła, preparaty do odwapniania i usuwania kamienia kotłowego do celów domowych, preparaty do usuwania kamienia wapiennego, preparaty do usuwania rdzy, preparaty do usuwania plam, preparaty odtłuszczające, preparaty do czyszczenia rur odpływowych zlewów, preparaty zapobiegające powstawaniu kamienia kotłowego, rdzy lub zatluszczeń, preparaty zmiękczejące do tkanin, dodatki pralnicze, wszystkie w/w produkty z dodatkiem lub bez składników dezynfekcyjnych.

(111) **181061** (220) 2003 02 17 (210) 261118
 (151) 2006 06 13 (441) 2003 08 25
 (732) JOTKA Sp. z o.o., Rybnik, PL.

(540)



Kolor znaku: biały, ciemnozielony, ciemnoszary, jasnoszary

(531) 2.1.1, 27.5.1, 29.1.3

(510), (511) **35** usługi reklamowe, badanie rynku, reklama internetowa, **40** usługi drukarskie, drukowanie offsetowe, skład fotograficzny, skład komputerowy, **42** usługi grafików, dekoracja wnętrz, projektowanie opakowań, projektowanie kampanii reklamowych, stylizacja dotycząca wzornictwa przemysłowego.

(111) **181062** (220) 2004 01 05 (210) 274638
 (151) 2006 09 22 (441) 2004 04 19

(732) Wytwórnia Klejów i Zapraw Budowlanych „ATLAS” Grzelak i wspólnicy spółka jawna, Łódź, PL.

(540) FONER

(510), (511) **01** surowce mineralne, kleje i zaprawy klejowe, **02** powłoki powierzchni dekoracyjne i ochronne kompozycje trwałe lub tymczasowe, podkłady, szpachlówki, powłoki gruntowe, środki zabezpieczające przed niszczeniem mury i inne materiały, wszystkie w formie preparatów proszkowych, płynnych, półpłynnych i rozpylanych oraz rozcieńczalniki do powyższych związków i preparatów,

17 masy uszczelniające, hydroizolujące, izolujące przed niepożądanymi dźwiękami, preparaty płynne, półpłynne i w postaci proszku do rozprowadzenia cieczą, przeznaczone do uzyskiwania powłok uszczelniających, hydroizolujących i izolujących przed niepożądanymi dźwiękami w budownictwie, **19** materiały budowlane niemetalowe, elementy budowlane i półfabrykaty zawierające gips, gips, zaprawy gipsowe, zaprawy budowlane, podłogi niemetalowe, zaprawy samopoziomujące, podłogi pływające, **27** dywany, słomianki, maty, linoleum, wykładziny podłogowe, wykładziny podłogowe izolujące, tapety.

(111) **181063** (220) 2004 01 14 (210) 274985

(151) 2006 09 25 (441) 2004 04 19

(732) Wytwórnia Klejów i Zapraw Budowlanych ATLAS Grzelak i wspólnicy spółka jawna, Łódź, PL.

(540) ATLAS HOTER

(510), (511) **01** surowce mineralne, kleje i zaprawy klejowe, **02** pokrywające powierzchnie dekoracyjne i ochronne kompozycje trwałe lub tymczasowe, podkłady, szpachlówki, powłoki gruntowe, środki zabezpieczające przed niszczeniem mury i inne materiały, wszystkie w formie preparatów proszkowych, płynnych, półpłynnych i rozpylanych (w tym w aerozolu) oraz rozcieńczalniki do powyższych związków i preparatów, **17** masy uszczelniające termoizolujące i hydroizolujące, preparaty płynne, półpłynne i w postaci proszku do rozprowadzenia cieczą, przeznaczone do uzyskiwania powłok uszczelniających i hydroizolujących w budownictwie, **19** materiały budowlane niemetalowe, elementy budowlane i półfabrykaty zawierające gips, gips, zaprawy gipsowe, niemetalowe materiały budowlane do systemów dociepleń.

(111) **181064** (220) 2004 01 16 (210) 275049

(151) 2006 09 29 (441) 2004 04 19

(732) „BEWA” Systemy Oczyszczania Ścieków Piotr Białkowski, Wiechlice, PL.

(540)



Kolor znaku: piaskowy, czerwony

(531) 27.5.1, 29.1.12

(510), (511) **07** maszyny, części maszyn i urządzenia do poboru i rozprowadzania wody, dla przepompowni i oczyszczania wód opadowych, ścieków bytowych i ścieków technologicznych, pompy do instalacji wodociągowych i kanalizacyjnych, separatory, separatory koalescencyjne, separatory tłuszczu, rozdrabniarki odpadów, **11** aparatura i urządzenia do zaopatrzenia w wodę, instalacje wodociągowe, sanitarne i kanalizacyjne, urządzenia do oczyszczania ścieków, przydomowe biologiczne oczyszczalnie ścieków, biologiczne oczyszczalnie ścieków z drenażem rozsączającym, bioreaktory, armatura zaporowa, czerpalna, zabezpieczająca i pomiarowa do urządzeń i instalacji wodociągowych, sanitarnych i kanalizacyjnych, przewody instalacji wodociągowych i sanitarnych, **19** materiały budowlane niemetalowe, rury betonowe i żelbetonowe, betonowe płyty, kanalizacyjne elementy prefabrykowane żelbetonowe: dennice, kręgi, pierścienie odciążające do studzienek, pokrywy, włazy, monolityczne zbiorniki żelbetonowe: obudowy przepompowni ścieków, zbiorniki bezodpływowe, zbiorniki piasku, zbiorniki szlamu, studnie, **37** usługi budowlano - montażowe i remontowe w zakresie budownictwa ogólnego i przemysłowego, roboty inżynierskie lądowe i wodne, wykonywanie instalacji budowlanych wodno - kanalizacyjnych, budowa dróg kołowych i szynowych, wykonywanie robót ogólnobudowlanych, montażowych i remontów w zakresie obiektów liniowych i rozdzielczych sieci oraz przyłączy wodociągowych, kanalizacyjnych, sanitarnych, stacji ujęć, zrzutów i uzdatniania wody, pompowni wody, stacji redukcyjno - pomiarowych, przepompowni ścieków, oczyszczalni wód i ścieków (mechanicznych i biologicznych), przydomowych biologicznych oczyszczalni ścieków, biologicznych oczyszczalni ścieków z drenażem rozsączającym, bioreaktorów, separatorów do przechwytywania substancji ropopochodnych oraz tłuszczu, kolektorów i kanalizacji, roboty ziemne, niwelacyjne, melioracyjne i rekultywacyjne, roboty kafarowe, prze-

wierci, przeciski i odwodnienia, zabezpieczenia antykorozyjne, izolacja rur stalowych, próby szczelności przewodów wodociągowych, czyszczenie sieci wodociągowych mechaniczne, hydrauliczne i dezynfekcja, **42** prace projektowe, konsultacyjne, usługi inżynierskie, doradztwo techniczne i technologiczne w zakresie obiektów wodno - kanalizacyjnych, biologicznych oczyszczalni ścieków, bioreaktorów i separatorów substancji ropopochodnych oraz tłuszczu, przepompowni ścieków, usługi w zakresie rozruchów technicznych i technologicznych wymienionych wyżej obiektów, rozwiązywanie problemów gospodarki wodno - ściekowej przez: wykonywanie operatów wodno - prawnych na zrzuty ścieków i pobór wody, projektowanie techniczne i technologiczne przepompowni, mechanicznych i biologicznych oczyszczalni ścieków, projektowanie sieci wodociągowej i kanalizacyjnej.

(111) **181065** (220) 2004 01 19 (210) 275092

(151) 2006 09 29 (441) 2004 05 04

(732) Centrum Informatyczne „HELIX” Sp. z o.o., Elbląg, PL.
(540)



Kolor znaku: biały, niebieski, czerwony

(531) 26.1.5, 27.5.1, 29.1.1, 29.1.4

(510), (511) **09** urządzenia i przyrządy naukowe, geodezyjne, optyczne sygnalizacyjne, komputery, **35** reklama, zarządzanie i administrowanie przedsiębiorstwem, czynności biurowe, doradztwo w zakresie organizacji i zarządzania działalnością gospodarczą, **36** ubezpieczenia, sprawy finansowe, monetarne, własności na podstawie ksiąg wieczystych, administrowanie budynkami, wynajem, wycena, doradztwo w zakresie działalności finansowej, **38** usługi telekomunikacyjne, wypożyczanie modemów, przesyłanie informacji tekstem i internetem, przekazywanie fonii i wizji, **41** nauczanie, kształcenie, organizacja szkoleń, konferencji, sympozjów, konkursy edukacyjne, szkoły z internetem, rozrywka, działalność sportowa i kulturalna, **42** naukowe techniczne usługi i badania, ich projektowanie i programowanie komputerowe, analiza i usługi badawcze, projektowanie i rozwój komputerowego sprzętu i oprogramowania, udostępnianie bazy danych, usługi prawne, usługi informatyczne.

(111) **181066** (220) 2004 01 23 (210) 275347

(151) 2006 10 10 (441) 2004 05 04

(732) Przedsiębiorstwo Handlowe „OPTIMA” Roman Chlebowski, Elbląg, PL.

(540)



Kolor znaku: zielony, niebieski

(531) 27.5.1, 27.5.2, 29.1.3, 29.1.4

(510), (511) **35** usługi reklamowe, usługi prowadzenia sprzedaży hurtowej: dozownikami papieru toaletowego i ręczników papierowych, suszarkami do rąk, chemią gospodarczą, czyściami papierowymi, pastami bhp, środkami dezynfekcyjnymi, ręcznymi urządzeniami do zachowania czystości, maszynami i urządzeniami czyszczącymi, materiałami eksploatacyjnymi do w/w urządzeń, środkami zapachowymi, koszami na śmieci, popielnicami, stojakami na czyściwa, artykułami BHP, opakowaniami jednorazowymi, mydłami, mydłami w płynie, akcesoriami łazienkowymi, armaturą łazienkową, **39** usługi transportowe.

(111) **181067** (220) 2004 01 26 (210) 275395

(151) 2006 09 14 (441) 2004 05 04

(732) OPTIMUS Spółka Akcyjna, Warszawa, PL.

(540) Optimus

(510), (511) **09** sprzęt komputerowy, sprzęt przetwarzający dane, urządzenia i przyrządy wagowe i pomiarowe, kasy sklepowe, maszyny liczące, magnetyczne nośniki danych, przyrządy optyczne, **37** instalowanie, konserwacja, naprawa komputerów, **42** doradztwo

w zakresie sprzętu komputerowego, usługi w zakresie tworzenia programów komputerowych.

(111) **181068** (220) 2004 01 28 (210) 275507
 (151) 2006 10 06 (441) 2004 05 04
 (732) Diageo North America, Inc., Norwalk, US.
 (540)



Kolor znaku: złoty, czerwony, biały, czarny
 (531) 24.1.5, 24.9.1, 27.5.1, 29.1.1, 29.1.2
 (510), (511) **33** napoje alkoholowe.

(111) **181069** (220) 2004 01 30 (210) 275619
 (151) 2006 09 22 (441) 2004 05 04
 (732) PPH CHANTAL Roman Godek, Wiązowna, PL.
 (540)

HIP-HOP

(531) 27.5.1
 (510), (511) **03** produkty perfumeryjne, kosmetyki, środki do pielęgnacji włosów, kosmetyki dekoracyjne.

(111) **181070** (220) 2004 01 31 (210) 275656
 (151) 2006 10 25 (441) 2004 05 04
 (732) BUDMECH WT,W.Łojewski i Syn Spółka jawna, Warszawa, PL.
 (540)



Kolor znaku: czarny, niebieski, biały
 (531) 26.3.6, 26.4.16, 26.13.25, 29.1.4
 (510), (511) **06** armatura do przewodów metalowa, przewody metalowe do centralnego ogrzewania, deflektory kominowe metalowe, nasady kominowe metalowe, kominy metalowe, dysze, złącza metalowe do kabli nieelektryczne, rury rozgałęźne do kanalizacji metalowe, kątowniki metalowe, przewody metalowe do instalacji wentylacyjnej i klimatyzacyjnej, kolanka do rur metalowe, materiały konstrukcyjne metalowe, kształtki rurowe rozgałęźniowe metalowe, osłony do rur metalowe, pojemniki metalowe, pręty metalowe do lutowania i spawania, przewody instalacyjne rozgałęźne metalowe, przewody wodociągowe metalowe, króćce do rur metalowe, złączki rur metalowe, przewody ciśnieniowe metalowe, rury spustowe metalowe, wiązadła metalowe, uszczelki metalowe, zawory wodociągowe metalowe, **09** urządzenia do dozowania, wykrywacze dymu, urządzenia do kontroli ciepła, urządzenia do kontroli kotłów, liczniki, przyrządy miernicze, aparatura do analizy powietrza, urządzenia pomiarowe, wodowskazy, wskaźniki poziomu wody, wskaźniki ciśnienia, mierniki ciśnienia, dozowniki, urządzenia do analizy gazu, przyrządy i urządzenia do prób materiałowych, wskaźniki temperatury, **11** bojlerzy, grzejniki do centralnego ogrzewania, nawilżacze do grzejników do centralnego ogrzewania, urządzenia i instalacje chłodnicze, wymienniki ciepła, rekuperatory ciepła, dmuchawy klimatyzacyjne, instalacje do dystrybucji wody, elementy grzejne, filtry instalacji domowych i przemysłowych, armatura regulacyjna i bezpieczeństwa do urządzeń gazowych, bojlerzy gazowe, urządzenia do oczyszczania gazu, płuczki gazowe, urządzenia i instalacje do gotowania, grzałki do wody, grzejniki, kotły grzewcze, kanały kominowe, kanały kominowe do kotłów grzewczych, instalacje kąpielowe, pod-

grzewacze do kąpeli, urządzenia do kąpeli, urządzenia klimatyzacyjne, instalacje klimatyzacyjne samochodowe, kolektory słoneczne, kominki domowe, wyciągi kominowe, wyciągi wentylacyjne, wyciągi kuchenne, komory chłodnicze, urządzenia do ogrzewania na paliwa stałe, płynne iub gazowe, instalacje do ogrzewania wody, ruszty do paleniska, paleniska, instalacje do wytwarzania pary, płyty grzejne, instalacje automatyczne do podlewania, suszarki powietrza, zawory regulujące poziom w zbiornikach, zawory mieszalnikowe do przewodów wodociągowych, instalacje sanitarne, aparatura sanitarna, szafy chłodnicze, oczyszczalnie ścieków, instalacje do oczyszczania wód ściekowych, uszczelki do kranów wodociągowych, aparaty i urządzenia do uzdalniania wody, węzownice do instalacji ogrzewczych i chłodzących, aparatura i instalacje do zmiękczenia wody, sterylizatory wody, filtry do wody pitnej, **17** armatura do przewodów niemetalowa, materiały filtracyjne z tworzyw sztucznych lub z pianek półprzetworzonych, materiały izolacyjne, osłony do rur niemetalowe, armatura do przewodów z powietrzem sprężonym niemetalowa, powłoki izolacyjne, tworzywa uniemożliwiające promieniowanie cieplne, złączki do przewodów niemetalowe, przewody giętkie niemetalowe, króćce do rur niemetalowe, złączki rurowe niemetalowe, szczelniwa do połączeń, wata szklana do izolacji, tkaniny z włókna szklanego do izolacji, taśmy izolacyjne, taśmy uszczelniające do drzwi i okien, materiały termoizolacyjne, tkaniny izolacyjne, uszczelki, uszczelki z kauczuku i włókna wulkanizowanego, żywice syntetyczne półprodukty półprzetworzone, żywice sztuczne półprzetworzone, **19** deflektory kominowe niemetalowe, nasady kominowe niemetalowe, obudowy kominowe niemetalowe, kominy niemetalowe, kształtki rurowe rozgałęźniowe niemetalowe, przewody kominowe niemetalowe, przewody ciśnieniowe niemetalowe, przewody niemetalowe do instalacji i wentylacyjnych i klimatyzacyjnych, zawory do przewodów wodociągowych niemetalowe i nie z tworzyw sztucznych, przewody wodociągowenimetalowe, zawory do rur drenażowych niemetalowe i nie z tworzyw sztucznych, rury drenażowe niemetalowe.

(111) **181071** (220) 2004 02 03 (210) 275765
 (151) 2006 10 18 (441) 2004 05 04
 (732) „INTER - VEMA VENDING SYSTEMS” Krzysztof Wolański,
 Wrocław, PL.
 (540)



Kolor znaku: niebieski, żółty
 (531) 11.3.1, 11.3.4, 26.1.1, 26.4.2, 27.5.1, 29.1.2, 29.1.4
 (510), (511) **09** sprzedające automaty wrzutowe (na pieniądze, żeton, chipy), **11** urządzenia do sporządzania gorących napojów, urządzenia i maszyny do chłodzenia, urządzenia i maszyny dla gastronomii, **30** napoje na bazie kawy, napoje na bazie kakao, napoje na bazie czekolady, napoje na bazie herbaty, wyroby cukiernicze i czekoladowe, ciastkarskie, słodczy, artykuły piekarnicze, **32** napoje gazowane, napoje izotoniczne, wody mineralne, woda, **37** usługi w zakresie montażu, konserwacji, napraw urządzeń do sporządzania napojów, maszyn do chłodzenia i dla gastronomii.

(111) **181072** (220) 2004 02 04 (210) 275839
 (151) 2006 10 17 (441) 2004 05 17
 (732) Katolicka Agencja Informacyjna Sp. z o.o., Warszawa, PL.
 (540) kai

(510), (511) **16** książki, gazety, dzienniki, tygodniki, miesięczniki, roczniki, publikacje, prospekty, plakaty, rysunki, **35** usługi wyszukiwania informacji w plikach komputerowych, zarządzania zbiorami informatycznymi, rozpowszechniania materiałów reklamowych i ogłoszeń reklamowych, organizowania targów, usługi w zakresie przeglądu prasy, **38** usługi przesyłania informacji tekstowej i obrazowej za pomocą komputera, usługi agencji informacyjnej, usługi w zakresie wiadomości i aktualności, **41** usługi informacji o edukacji, usługi w zakresie publikowania książek, nauczania religii, montażu programów radiowych i telewizyjnych, publikowania tekstów, produkcji filmów na taśmach video, organizowania i prowadzenia sym-

pożum, seminariów, konferencji, kongresów, zawodów sportowych, wystaw, konkursów z dziedziny kulturalnej i edukacyjnej.

(111) **181073** (220) 2001 01 10 (210) 278697
(151) 2006 09 07

(732) Wytwórnia Klejów i Zapraw Budowlanych ATLAS Grzelak i wspólnicy Sp.jawna, Łódź, PL.

(540) nida

(510), (511) **19** materiały budowlane niemetalowe, elementy budowlane i półfabrykaty zawierające gips, gips, zaprawy gipsowe.

(111) **181074** (220) 2005 02 08 (210) 290816
(151) 2006 09 12 (441) 2005 05 16

(732) Przedsiębiorstwo Produkcyjno-Handlowe „VARIA” Sp. z o.o., Sosnowiec, PL.

(540)



Kolor znaku: czarny, seledynowy, biały

(531) 27.5.1, 29.1.12

(510), (511) **03** środki perfumeryjne, mydła, kosmetyki, olejki eteryczne, środki do pielęgnacji włosów, środki do czyszczenia zębów, środki do czyszczenia, polerowania, szorowania, wybielania i substancje stosowane w praniu, **05** dietetyczne środki spożywcze i żywność do celów leczniczych, dodatki odżywcze do celów leczniczych, preparaty i substancje farmaceutyczne oraz parafarmaceutyczne wspomagające dietę, **35** zgrupowanie na rzecz osób trzecich różnych produktów, pozwalające nabywcy wygodnie je oglądać i kupować w sklepie/hurtowni z towarami wymienionymi w klasie 03 i 05, w tym również poprzez internet, organizowanie wystaw i pokazów w celach handlowych i reklamowych, pomoc przy kojarzeniu kontrahentów handlowych.

(111) **181075** (220) 2005 02 08 (210) 290817
(151) 2006 09 12 (441) 2005 05 16

(732) Przedsiębiorstwo Produkcyjno-Handlowe „VARIA” Sp. z o.o., Sosnowiec, PL.

(540)



Kolor znaku: czarny, żółty, biały

(531) 27.5.1, 29.1.12

(510), (511) **03** środki perfumeryjne, mydła, kosmetyki, olejki eteryczne, środki do pielęgnacji włosów, środki do czyszczenia zębów, środki do czyszczenia, polerowania, szorowania, wybielania i substancje stosowane w praniu, **05** dietetyczne środki spożywcze i żywność do celów leczniczych, dodatki odżywcze do celów leczniczych, preparaty i substancje farmaceutyczne oraz parafarmaceutyczne wspomagające dietę, **35** zgrupowanie na rzecz osób trzecich różnych produktów, pozwalające nabywcy wygodnie je oglądać i kupować w sklepie/hurtowni z towarami wymienionymi w klasie 03 i 05, w tym również poprzez internet, organizowanie wystaw i pokazów w celach handlowych i reklamowych, pomoc przy kojarzeniu kontrahentów handlowych.

(111) **181076** (220) 2005 02 08 (210) 290826
(151) 2006 09 12 (441) 2005 05 16

(732) PODWYSOCKI Spółka Jawna, Szadek, PL.

(540)



Kolor znaku: ciemnoszary, jasnoszary, biały

(531) 27.5.1, 29.1.12

(510), (511) **25** odzież.

(111) **181077** (220) 2005 02 09 (210) 290906
(151) 2006 09 22 (441) 2005 05 16

(732) BESKIDZKI DOM MAKLERSKI S.A., Bielsko-Biała, PL.
(540)



Kolor znaku: czarny, biały, czerwony

(531) 26.1.1, 27.5.1, 29.1.13

(510), (511) **36** analizy finansowe, doradztwo w sprawach finansowych, wycena finansowa, informacje finansowe, operacje finansowe, usługi finansowe, tworzenie funduszy, notowania giełdowe, pośrednictwo giełdowe, inwestycje kapitałowe, maklerstwo giełdowe, emisja papierów wartościowych, zarządzanie na zlecenie klienta środkami pieniężnymi.

(111) **181078** (220) 2005 02 11 (210) 290997
(151) 2006 09 27 (441) 2005 05 16

(732) BONGRAIN S.A., Viroflay, FR.

(540)



Kolor znaku: granatowy, biały, czerwony, niebieski, żółty

(531) 2.3.4, 9.1.10, 19.1.8, 27.5.1, 29.1.14

(510), (511) **29** mleko, ser, masło, śmietana, produkty mleczne, jadalne oleje i tłuszcze roślinne.

(111) **181079** (220) 2005 02 11 (210) 290998
(151) 2006 09 22 (441) 2005 05 16

(732) BONGRAIN S.A., Viroflay, FR.

(540)



Kolor znaku: biały, zielony i odcienie, żółty, pomarańczowy, jasnobrązowy, niebieski

(531) 5.9.6, 25.1.15, 27.5.1, 29.1.15

(510), (511) **29** mleko, sery, sery z przyprawami smakowymi, produkty mleczne.

(111) **181080** (220) 2005 02 11 (210) 290999
(151) 2006 09 22 (441) 2005 05 16

(732) BONGRAIN S.A., Viroflay, FR.

(540)



Kolor znaku: biały, zielony i odcienie, granatowy, pomarańczowy, niebieski

(531) 3.9.1, 8.5.1, 25.1.15, 27.5.1, 29.1.15

(510), (511) **29** mleko, sery, sery z przyprawami smakowymi, produkty mleczne.

(111) **181081** (220) 2005 02 11 (210) 291000
(151) 2006 09 22 (441) 2005 05 16

(732) BONGRAIN S.A., Viroflay, FR.
(540)



Kolor znaku: biały, zielony, fioletowy i odcienie
(531) 5.9.6, 5.11.1, 19.3.3, 26.11.2, 27.5.1, 29.1.15
(510), (511) **29** sery z przyprawami smakowymi.

(111) **181082** (220) 2005 02 11 (210) 291001
(151) 2006 09 22 (441) 2005 05 16
(732) BONGRAIN S.A., Viroflay, FR.
(540) ZIOŁOWY OGRÓD
(510), (511) **29** sery, sery z przyprawami smakowymi.

(111) **181083** (220) 2005 02 11 (210) 291029
(151) 2006 09 22 (441) 2005 05 16
(732) PARTNER-CENTER Spółka z o.o., Łódź, PL.
(540) lonko
(510), (511) **33** wino.

(111) **181084** (220) 2005 02 15 (210) 291169
(151) 2006 10 23 (441) 2005 05 30
(732) MediaWay Sp. z o.o., Szczecinek, PL.
(540) PLATYNOWA KOLEKCJA
(510), (511) **09** dyski kompaktowe optyczne, kasety video, dyski kompaktowe, dyski audio-video, płyty fonograficzne, kasety video z gramami, dyski do rejestracji dźwięku, dyski kompaktowe audio-video, nośniki danych dysków kompaktowych, dyski optyczne, dyski do nagrywania dźwięku, taśmy do nagrywania dźwięku, dyski optyczne, urządzenia do czyszczenia płyt fonograficznych, animowane filmy rysunkowe.

(111) **181085** (220) 2005 02 21 (210) 291444
(151) 2006 10 03 (441) 2005 05 30
(732) Badaro Investments B.V., Amsterdam, NL.
(540) NovoRutin C
(510), (511) **05** produkty farmaceutyczne i suplementy dietetyczne o działaniu leczniczym.

(111) **181086** (220) 2005 02 21 (210) 291445
(151) 2006 10 03 (441) 2005 05 30
(732) Badaro Investments B.V., Amsterdam, NL.
(540) NovoRutin C Junior
(510), (511) **05** produkty farmaceutyczne i suplementy dietetyczne o działaniu leczniczym.

(111) **181087** (220) 2005 02 23 (210) 291516
(151) 2006 09 29 (441) 2005 05 30
(732) Przedsiębiorstwo Produkcyjno-Handlowo-Usługowe "Olmaj" Sławomir Majewski, Parzniew, PL.
(540)



Kolor znaku: pomarańczowy, żółty, czerwony, biały, ciemnoszary, zielony
(531) 6.7.8, 27.5.1, 29.1.15
(510), (511) **29** olej rzepakowy jadalny, olej sojowy jadalny, olej słonecznikowy jadalny.

(111) **181088** (220) 2005 02 25 (210) 291658
(151) 2006 09 29 (441) 2005 05 30
(732) LG Electronics Inc., Seoul, KR.
(540) DYNACLEAN SYSTEM
(510), (511) **07** odkurzacze elektryczne, zmywarki automatyczne, pralki.

(111) **181089** (220) 2005 03 03 (210) 291964
(151) 2006 10 04 (441) 2005 06 13
(732) BONGRAIN S.A., Viroflay, FR.
(540) TARTARE, KRAINA SMAKÓW
(510), (511) **29** mleko, sery, produkty mleczne, oleje jadalne.

(111) **181090** (220) 2005 03 03 (210) 291965
(151) 2006 10 04 (441) 2005 06 13
(732) BONGRAIN S.A., Viroflay, FR.
(540) TARTARE, KRAINA SMAKU
(510), (511) **29** mleko, sery, produkty mleczne, oleje jadalne.

(111) **181091** (220) 2005 03 07 (210) 292130
(151) 2006 10 16 (441) 2005 06 13
(732) The Procter & Gamble Company, Cincinnati, US.
(540)

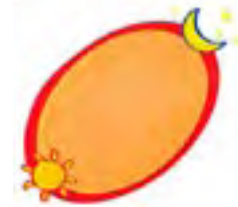

Kolor znaku: pomarańczowy, czerwony, żółty, niebieski
(531) 1.3.2, 1.7.6, 1.11.12, 26.1.2, 29.1.13
(510), (511) **16** pieluszki do jednorazowego użytku wykonane z papieru i/lub celulozy.

(111) **181092** (220) 2005 03 09 (210) 292196
(151) 2006 10 04 (441) 2005 06 13
(732) GARBALINSKI POLSKA Maszyny, Technika Okienna i Drzwiowa, Sp. z o.o., Poznań, PL.
(540)

FORIS WIĘCEJ NIŻ DOBRE OKNO

Kolor znaku: ciemnoniebieski, biały
(531) 27.5.1, 29.1.4
(510), (511) **17** materiały do uszczelniania, izolowania, giętkie rury tworzywowe, uszczelki, **19** niemetalowe drzwi i okna, oraz niemetalowe części składowe drzwi i okien, rolety zewnętrzne nie z metalu, ościeżnice drzwiowe nie z metalu, ramy drzwiowe nie z metalu, panele drzwiowe nie z metalu, drzwi nie z metalu, drzwi składane nie z metalu, bramy nie z metalu, ramy nie z metalu dla budownictwa, szkło izolacyjne, żaluzje nie z metalu, szkło budowlane, okiennice nie z metalu, okna z szybami zabarwionymi, **42** usługi w zakresie projektowania maszyn, urządzeń i linii technologicznych do produkcji drzwi i okien oraz części składowych drzwi i okien, usługi doradcze w zakresie produkcji drzwi i okien oraz części składowych do drzwi i okien.

(111) **181093** (220) 2005 03 09 (210) 292197
(151) 2006 09 29 (441) 2005 06 13
(732) GARBALINSKI POLSKA Maszyny, Technika Okienna i Drzwiowa, Sp. z o.o., Poznań, PL.
(540)

FORIS WIĘCEJ NIŻ OKNA

Kolor znaku: ciemnoniebieski, biały
(531) 27.5.1, 29.1.4

(510), (511) **17** materiały do uszczelniania, izolowania, giętkie rury tworzywowe, uszczelki, **19** niemetale drzwi i okna, oraz niemetale części składowe drzwi i okien, rolety zewnętrzne nie z metalu, ościeżnice drzwiowe nie z metalu, ramy drzwiowe nie z metalu, panele drzwiowe nie z metalu, drzwi nie z metalu, drzwi składane nie z metalu, bramy nie z metalu, ramy nie z metalu dla budownictwa, szkło izolacyjne, żaluzje nie z metalu, szkło budowlane, okiennice nie z metalu, okna z szybami zabarwionymi, **42** usługi w zakresie projektowania maszyn, urządzeń i linii technologicznych do produkcji drzwi i okien oraz części składowych drzwi i okien, usługi doradcze w zakresie produkcji drzwi i okien oraz części składowych do drzwi i okien.

(111) **181094** (220) 2005 03 11 (210) 292320
(151) 2006 09 26 (441) 2005 06 13
(732) BROWAR NAMYSŁÓW Spółka z o.o., Namysłów, PL.
(540)



Kolor znaku: biały, złoty, czerwony i odcienie, czarny, srebrny
(531) 2.1.25, 23.1.1, 25.1.15, 26.1.1, 27.5.1, 29.1.15
(510), (511) **32** piwo.

(111) **181095** (220) 2005 03 15 (210) 292442
(151) 2006 09 26 (441) 2005 06 27
(732) ZAKŁADY PRZEMYSŁU OWOCOWO - WARZYWNEGO
DWIKOZY S.A., Dwikozy, PL.
(540)



Kolor znaku: czerwony, biały, czarny, żółty, brązowy, niebieski
(531) 2.1.4, 3.4.1, 3.4.11, 9.1.10, 24.1.5, 27.5.1, 29.1.15
(510), (511) **33** napoje alkoholowe - wino owocowe.

(111) **181096** (220) 2005 03 15 (210) 292443
(151) 2006 09 21 (441) 2005 06 27
(732) ABRAMCZYK Sp. z o.o., Bydgoszcz, PL.
(540)



Kolor znaku: czerwony, niebieski, biały
(531) 1.15.24, 3.9.1, 27.5.1, 29.1.13
(510), (511) **29** ryby świeże nieżywe, konserwowane, solone, mrożone, filety rybne świeże i mrożone, konserwy rybne, krewetki nieżywe, potrawy na bazie ryb, przetwory ze zwierząt morskich.

(111) **181097** (220) 2005 03 17 (210) 292609
(151) 2006 10 23 (441) 2005 06 27
(732) INTRALL POLSKA Sp. z o.o., Lublin, PL.
(540) FUNKTION
(510), (511) **12** pojazdy samochodowe.

(111) **181098** (220) 2005 03 24 (210) 292875
(151) 2006 10 16 (441) 2005 06 27
(732) Agencja Promocji Rolnictwa i Agrobiznesu „APRA” Sp. z o.o.,
Myślicinek, PL.
(540)



Kolor znaku: żółty, biały, czarny
(531) 1.15.3, 27.5.1, 29.1.12
(510), (511) **16** czasopismo.

(111) **181099** (220) 2005 03 25 (210) 292946
(151) 2006 10 09 (441) 2005 06 27
(732) LU Polska S.A., Warszawa, PL.
(540)



Kolor znaku: biały, błękitny, granatowy, czarny, żółty, ciemnożółty
(531) 4.5.21, 9.1.10, 27.5.1, 29.1.12

(510), (511) **29** konserwowane, suszone i gotowane owoce i warzywa, duszone owoce, dżemy, puree owocowe, galaretki, zupy, mleko, mleko w proszku, aromatyzowane mleko żelowane i bita śmietana, produkty mleczne, desery mleczne, jogurty, jogurty pitne, musy, kremy, desery śmietankowe, świeża śmietana, masło, pasty serowe, sery, sery dojrzale, sery dojrzale z pleśnią, świeże sery, sery solankowe, twarożek, napoje głównie z mleka lub nabiału, produkty z mleka mrożonego, produkty z mleka sfermentowanego, wszystkie wyżej wymienione produkty z aromatami owocowymi lub zawierające owoce, **30** herbata, kawa, namiastki kawy, paszteciki, ciasta, ciastka, produkty zbożowe, płatki śniadaniowe, dania gotowe częściowo lub całkowicie zrobione z wyrobów piekarniczych, chleb, sucharki, herbatniki, wafle, wafle naleśnikowe, wszystkie te produkty zwykłe i/lub z polewą i/lub nadziewane i/lub aromatyzowane, słone lub słodkie przekąski z herbatników, wyrobów piekarniczych, ciasta lub rzadkiego ciasta, słodczyce, wyroby cukiernicze, wyroby piekarnicze, lody, kremy mrożone, słodkie sosy, wszystkie wyżej wymienione produkty z aromatami owocowymi lub zawierające owoce, **32** niegazowane i gazowane wody (mineralne i nie mineralizowane), soki owocowe, napoje na bazie owoców, lemoniada, toniki, piwo imbirowe, preparaty do produkcji napojów, syropów do napojów, bezalkoholowe ekstrakty owocowe, wszystkie wyżej wymienione produkty z aromatami owocowymi lub zawierające owoce.

(111) **181100** (220) 2005 03 29 (210) 293009
(151) 2006 10 09 (441) 2005 07 11
(732) Przemysław P. Krzywosz Kancelaria Prawna, Warszawa, PL.
(540)



Kolor znaku: szary, biały, granatowy
(531) 7.1.3, 26.11.2, 27.5.1, 29.1.4, 29.1.6
(510), (511) **42** doradztwo prawne.

(111) **181101** (220) 2004 02 10 (210) 276154
(151) 2006 10 19 (441) 2004 05 17

(732) FASSIS Sara Barna, Tychy, PL.
(540)



Kolor znaku: niebieski, szary, biały
(531) 26.4.2, 26.11.1, 27.5.1, 29.1.4, 29.1.6
(510), (511) **25** odzież.

(111) **181102** (220) 2004 02 16 (210) 276391
(151) 2006 10 20 (441) 2004 05 17
(732) MIĘDZYNARODOWE CENTRUM SZKOLENIA ENERGETYKI
Sp. z o.o., Straszyn, PL.
(540) CZTERY PORY ROKU
(510), (511) **43** hotele, restauracje.

(111) **181103** (220) 2004 02 24 (210) 276779
(151) 2006 10 20 (441) 2004 05 31
(732) AJ-PRESS Adam Jarski, Gdańsk, PL.
(540) GUN POWER
(510), (511) **16** książki, czasopisma, publikacje.

(111) **181104** (220) 2004 02 25 (210) 276822
(151) 2006 10 16 (441) 2004 05 31
(732) STAFFORD-MILLER S.r.l., Baranzate di Bollate, Mediolan, IT.
(540)



(531) 5.5.19, 27.5.1
(510), (511) **03** depilatory i preparaty do depilacji.

(111) **181105** (220) 2004 02 25 (210) 276824
(151) 2006 10 16 (441) 2004 05 31
(732) STAFFORD-MILLER S.r.l., Baranzate di Bollate, Mediolan, IT.
(540) STREP
(510), (511) **03** depilatory i preparaty do depilacji.

(111) **181106** (220) 2004 03 12 (210) 277650
(151) 2006 11 02 (441) 2004 06 14
(732) P.P.U.H. „KALCHEM” Leszek Karolczak, Jerzykowo, PL.
(540)



Kolor znaku: niebieski, biały
(531) 27.5.1, 29.1.4
(510), (511) **20** tworzywa sztuczne w formie wyciśniętej stosowane jako jednorazowe zamknięcia opakowań do produktów spożywczych w tym: nasadki opakowań płynnych przypraw do zup, nakrętki: do butelek, syropów, musztardy, majonezu, sosów, keczupu, chrzanu, mieszanek warzywnych, sypkich przypraw, miodu i kremów, czterościenne, sześcioczęściowe i wielokształtowe zamknięcia opakowań do produktów spożywczych.

(111) **181107** (220) 2004 03 16 (210) 277843
(151) 2006 09 12 (441) 2004 06 28

(732) KORONA Sp. z o.o., Wieluń, PL.
(540) AMAZONIAN ORANGE
(510), (511) **04** świece, świeczki.

(111) **181108** (220) 2004 03 17 (210) 277859
(151) 2006 10 16 (441) 2004 06 28
(732) GRUPA PRODUCENTÓW WARZYW SZKLARNIOWYCH
„VEGAPOL” Sp. z o.o., Janów, PL.
(540)



Kolor znaku: czerwony, zielony
(531) 5.9.15, 5.9.17, 27.5.1, 29.1.1, 29.1.3
(510), (511) **31** pomidor szklarniowy, ogórek szklarniowy.

(111) **181109** (220) 2004 03 17 (210) 277890
(151) 2006 10 16 (441) 2004 06 28
(732) American Restaurants Sp. z o.o., Wrocław, PL.
(540)



Kolor znaku: czerwony
(531) 26.1.6, 26.4.2, 27.5.1, 29.1.1
(510), (511) **29** mięso, ryby, drób, dziczyzna, ekstrakty mięsne, wyroby mięsne, wędliny, konserwowane, suszone i gotowane owoce i warzywa, kanapki, dania gotowe na bazie produktów zawartych w klasie 29 lub z przeważającą ich częścią, galaretki, dżemy, kompoty, jaja, mleko, produkty mleczne, oleje i tłuszcze jadalne, **30** kawa, herbata, kakao, cukier, ryż, tapioka, sago, kawa nienaturalna, mąka, wyroby rączne i zbożowe, chleb, wyroby piekarnicze, pizze, tortille, wyroby cukiernicze i słodczyce, lody, miód, melasa (syropy), drożdże, proszek do pieczenia, sól, musztarda, ocet, sosy (przyprawy), przyprawy, lód.

(111) **181110** (220) 2004 03 18 (210) 277960
(151) 2006 09 26 (441) 2004 06 28
(732) KORONA Sp. z o.o., Wieluń, PL.
(540) CAIPIRINHA
(510), (511) **04** świece, świeczki, świece zapachowe.

(111) **181111** (220) 2004 03 18 (210) 277961
(151) 2006 09 26 (441) 2004 06 28
(732) KORONA Sp. z o.o., Wieluń, PL.
(540) CREME BRULE
(510), (511) **04** świece, świeczki, świece zapachowe.

(111) **181112** (220) 2004 03 18 (210) 277962
(151) 2006 09 26 (441) 2004 06 28
(732) KORONA Sp. z o.o., Wieluń, PL.
(540) BLACK FORREST CHERRY
(510), (511) **04** świece, świeczki, świece zapachowe.

(111) **181113** (220) 2004 03 18 (210) 277963
(151) 2006 09 26 (441) 2004 06 28
(732) KORONA Sp. z o.o., Wieluń, PL.
(540) ULTIMATA WAVE
(510), (511) **04** świece, świeczki, świece zapachowe.

(111) **181114** (220) 2004 03 18 (210) 277964
(151) 2006 09 26 (441) 2004 06 28
(732) KORONA Sp. z o.o., Wieluń, PL.

(540) DEYDREAMS & FANTASY

(510), (511) **04** świece, świeczki, świece zapachowe.(111) **181115** (220) 2004 03 18 (210) 277965
(151) 2006 09 26 (441) 2004 06 28

(732) KORONA Sp. z o.o., Wieluń, PL.

(540) PIÑA COLADA

(510), (511) **04** świece, świeczki, świece zapachowe.(111) **181116** (220) 2004 03 18 (210) 277967
(151) 2006 09 26 (441) 2004 06 28

(732) KORONA Sp. z o.o., Wieluń, PL.

(540) CHRISTMAS DREAMS

(510), (511) **04** świece, świeczki, świece zapachowe.(111) **181117** (220) 2004 03 18 (210) 277968
(151) 2006 09 26 (441) 2004 06 28

(732) KORONA Sp. z o.o., Wieluń, PL.

(540) BARBADOS BEACH

(510), (511) **04** świece, świeczki, świece zapachowe.(111) **181118** (220) 2004 03 18 (210) 277969
(151) 2006 09 26 (441) 2004 06 28

(732) KORONA Sp. z o.o., Wieluń, PL.

(540) 7th heaven(510), (511) **04** świece, świeczki, świece zapachowe.(111) **181119** (220) 2004 03 18 (210) 277970
(151) 2006 09 26 (441) 2004 06 28

(732) KORONA Sp. z o.o., Wieluń, PL.

(540) SILK & SATIN

(510), (511) **04** świece, świeczki, świece zapachowe.(111) **181120** (220) 2004 03 18 (210) 277971
(151) 2006 09 26 (441) 2004 06 28

(732) KORONA Sp. z o.o., Wieluń, PL.

(540) CINNAMON CAKE

(510), (511) **04** świece, świeczki, świece zapachowe.(111) **181121** (220) 2004 03 18 (210) 277972
(151) 2006 09 26 (441) 2004 06 28

(732) KORONA Sp. z o.o., Wieluń, PL.

(540) CHRISTMAS PUNCH

(510), (511) **04** świece, świeczki, świece zapachowe.(111) **181122** (220) 2004 03 18 (210) 277973
(151) 2006 09 26 (441) 2004 06 28

(732) KORONA Sp. z o.o., Wieluń, PL.

(540) BAKED APPLE

(510), (511) **04** świece, świeczki, świece zapachowe.(111) **181123** (220) 2004 03 19 (210) 278012
(151) 2006 10 23 (441) 2004 06 28

(732) „HEST” S.T. Ostrowscy Spółka Jawna, Warszawa, PL.

(540)



Kolor znaku: czerwony, niebieski, żółty

(531) 10.5.13, 14.7.18, 14.7.20, 27.5.1, 29.1.1, 29.1.2, 29.1.4

(510), (511) **44** salon fryzjersko-kosmetyczny, usługi fryzjerskie, kosmetyczne, masaż, manicure, tatuaże, porady w zakresie pielęgnacji włosów i skóry, zabiegi pielęgnacyjne zwierząt.(111) **181124** (220) 2004 03 26 (210) 278350
(151) 2006 10 18 (441) 2004 06 28

(732) Wytwórnia Szkła Technicznego i Laboratoryjnego PPHU

KAPILAR Lechosław Frankowski, Antoniew k/Łodzi, PL.

(540)



(531) 17.5.1, 19.11.4, 27.5.1

(510), (511) **09** termometry, neony, szkło laboratoryjne, probówki, cylindry, łopatki, alkoholomierze, osprzęt elektryczny do neonów, transformatory elektryczne, przewody elektryczne.(111) **181125** (220) 2004 03 26 (210) 278352
(151) 2006 10 18 (441) 2004 06 28

(732) Wytwórnia Szkła Technicznego i Laboratoryjnego PPHU

KAPILAR Lechosław Frankowski, Antoniew k/Łodzi, PL.

(540)



(531) 17.5.1, 19.11.4, 26.4.1, 27.5.1

(510), (511) **09** termometry, neony, szkło laboratoryjne, probówki, cylindry, łopatki, alkoholomierze, osprzęt elektryczny do neonów, transformatory elektryczne, przewody elektryczne.(111) **181126** (220) 2004 03 31 (210) 278611
(151) 2006 10 26 (441) 2004 07 12

(732) WYDAWCA OLSZTYN Spółka z o.o., Olsztyn, PL.

(540)



Kolor znaku: czerwony, biały

(531) 26.4.2, 27.5.1, 29.1.1

(510), (511) **16** gazety.(111) **181127** (220) 2004 04 01 (210) 278689
(151) 2006 10 04 (441) 2004 07 12

(732) Diageo North America, Inc., Norwalk, US.

(540)



Kolor znaku: biały, czarny, brązowy, szary

(531) 3.7.1, 25.1.15, 27.5.1, 29.1.7

(510), (511) **33** napoje alkoholowe, wódki, drinki na bazie wódki.(111) **181128** (220) 2004 04 01 (210) 278690
(151) 2006 10 04 (441) 2004 07 12

(732) Diageo North America, Inc., Norwalk, US.
(540)



Kolor znaku: zielony, szary, czarny, biały
(531) 3.7.1, 25.1.15, 27.5.1, 29.1.3
(510), (511) **33** napoje alkoholowe, wódki, drinki na bazie wódki.

(111) **181129** (220) 2004 04 01 (210) 278691
(151) 2006 10 04 (441) 2004 07 12
(732) Diageo North America, Inc., Norwalk, US.
(540)



Kolor znaku: pomarańczowy, szary, czarny, biały
(531) 3.7.1, 25.1.15, 27.5.1, 29.1.1
(510), (511) **33** napoje alkoholowe, wódki, drinki na bazie wódki.

(111) **181130** (220) 2004 04 01 (210) 278692
(151) 2006 10 04 (441) 2004 07 12
(732) Diageo North America, Inc., Norwalk, US.
(540)



Kolor znaku: ciemnoróżowy, biały, czarny, szary
(531) 3.7.1, 25.1.15, 27.5.1, 29.1.1
(510), (511) **33** napoje alkoholowe, wódki, drinki na bazie wódki.

(111) **181131** (220) 2004 04 01 (210) 278693
(151) 2006 10 04 (441) 2004 07 12
(732) Diageo North America, Inc., Norwalk, US.
(540)



Kolor znaku: żółty, czarny, szary, biały
(531) 3.7.1, 25.1.15, 27.5.1, 29.1.2
(510), (511) **33** napoje alkoholowe, wódki, drinki na bazie wódki.

(111) **181132** (220) 2004 04 01 (210) 278703
(151) 2006 09 22 (441) 2004 07 12
(732) Carl Müller GmbH & Co. KG Rügenwalder Wurstfabrik, Bad
Zwischenahn, DE.
(540)



Kolor znaku: złoty, czerwony, grantowy, brunatnożółty, beżowy
(531) 7.1.13, 27.5.1, 29.1.14
(510), (511) **29** mięso i wyroby mięsne, kielbasy i wyroby wędli-
niarskie, szynka i wyroby z szynki, konserwy mięsne i wędliniarskie,
43 żywienie gości, catering.

(111) **181133** (220) 2004 04 01 (210) 278704
(151) 2006 10 05 (441) 2004 07 12
(732) Valeant Pharmaceuticals International, Costa Mesa, US.
(540) VALEANT
(510), (511) **05** preparaty farmaceutyczne i produkty dermatolo-
giczne, **42** usługi badawczo-rozwojowe z dziedziny farmaceutyków
z wyjątkiem badań klinicznych.

(111) **181134** (220) 2004 05 04 (210) 280374
(151) 2006 10 30 (441) 2004 08 09
(732) MATRIX Sp. z o.o., Sosnowiec, PL.
(540)



Kolor znaku: niebieski, czerwony
(531) 26.4.2, 27.5.1, 29.1.1, 29.1.4
(510), (511) **09** urządzenia do prac naukowo-badawczych w labora-
toriach, urządzenia i przyrządy naukowe zawarte w tej klasie.

(111) **181135** (220) 2004 12 23 (210) 289263
(151) 2006 09 18 (441) 2005 04 04
(732) Badaro Investments B.V., Amsterdam, NL.
(540) CONTRACOLD
(510), (511) **05** produkty farmaceutyczne.

(111) **181136** (220) 2004 12 23 (210) 289264
(151) 2006 09 18 (441) 2005 04 04
(732) Badaro Investments B.V., Amsterdam, NL.
(540)



(531) 28.5.0
(510), (511) **05** produkty farmaceutyczne.

(111) **181137** (220) 2005 02 25 (210) 291619
(151) 2006 10 03 (441) 2005 05 30
(732) ERG KŁOBUCK S.A., Kłobuck, PL.
(540)



Kolor znaku: żółty, niebieski
(531) 1.3.2, 26.3.4, 26.4.1, 27.5.1, 29.1.12
(510), (511) **10** strzykawki, igły, cewniki, **16** folie z tworzyw sztucznych.

(111) **181138** (220) 2005 02 25 (210) 291621
 (151) 2006 10 03 (441) 2005 05 30
 (732) ERG KŁOBUCK S.A., Kłobuck, PL.
 (540)



Kolor znaku: niebieski, żółty
 (531) 1.3.2, 26.3.4, 26.4.1, 27.5.1, 29.1.12
 (510), (511) **10** strzykawki, igły, cewniki, **16** folie z tworzyw sztucznych.

(111) **181139** (220) 2005 02 25 (210) 291620
 (151) 2006 09 29 (441) 2005 05 30
 (732) ERG KŁOBUCK S.A., Kłobuck, PL.
 (540)



Kolor znaku: niebieski
 (531) 27.5.1, 29.1.4
 (510), (511) **10** strzykawki, igły, cewniki, **16** folie z tworzyw sztucznych.

(111) **181140** (220) 2005 03 18 (210) 292641
 (151) 2006 10 30 (441) 2005 06 27
 (732) „FINCO-STAL” SPÓŁKA JAWNA JACEK WARGALLA, DARIUSZ SAWICKI, Nowa Bukówka, PL.
 (540)



Kolor znaku: niebieski, pomarańczowy
 (531) 10.3.1, 27.5.1, 29.1.1, 29.1.4
 (510), (511) **06** pokrycia dachowe metalowe, blacha (płyty, arkusze), materiały blacharskie dla budownictwa.

(111) **181141** (220) 1999 11 25 (210) 210270
 (151) 2006 11 02
 (732) „PANORAMA INTERNETU” Marek Stefaniak, Gdańsk, PL.
 (540)



Kolor znaku: granatowy
 (531) 27.5, 29.1
 (510), (511) **09** sprzęt komputerowy i urządzenia do przetwarzania informacji, materiały w postaci elektroniki multimedialnej, oprogramowanie komputerowe, interfejs i sterowniki w zakresie wykorzystania internetu, intranetu oraz sieci, elektronicznie, optycznie, magnetycznie zapisane dane i oprogramowanie w zakresie wykorzystania internetu, intranetu oraz sieci, **16** foldery, kalendarze, katalogi, prospekty, **35** reklama osób trzecich w tym i reklama z wykorzystaniem internetu, intranetu, sieci, usługi marketingowe i konsultingowe poprzez internet, intranet i sieć, usługi wykonywania badań rynkowych i prognoz ekonomicznych udostępnianych poprzez internet, intranet i sieć, przetwarzanie danych, bazy danych, **37** montaż sprzętu elektronicznego, obsługa oraz serwis naprawczy gwarancyjny i pogwarancyjny sprzętu komputerowego, elektronicznego, maszyn biurowych, księgujących i liczących, **38** usługi telekomunikacyjne i teleinformatyczne, usługi charakterystyczne dla działania agencji informacyjnych przesyłanie informacji i aktualnych wiadomości poprzez internet, intranet i sieć, usługi w zakresie informacji tekstowej i obrazowej przesyłanej przy pomocy komputera, terminali komputerowych, poczty elektronicznej, sieci internetu, intranetu, cyfrowo, **40** usługi poligraficzne, drukowanie, druk litograficzny, druk offseto-

wy, **41** publikowanie książek, tekstów, innych niż teksty reklamowe poprzez internet i elektronicznie, usługi tworzenia publikacji internetowych, usługi w zakresie organizowania imprez rozrywkowych, dyskotek, bali, zabaw, festynów, organizowanie pokazów, wystaw, ekspozycji tematycznych, trening praktyczny, **42** usługi w zakresie oprogramowania komputerów, przetwarzania słowa, usługi w zakresie opracowywania oprogramowań komputerowych na potrzeby wykorzystywania internetu, intranetu i sieci, doradztwo w zakresie sprzętu komputerowego i informatyki, ekspertyzy sprzętu komputerowego i urządzeń elektronicznych, doradztwo w zakresie oprogramowań i dostarczania oraz wdrażania oprogramowań, wyposażanie komputerów, projektowanie sieci teleinformatycznych, projektowanie graficzne, **43** usługi w zakresie gastronomii, kawiarnie, restauracja, bary.

(111) **181142** (220) 2001 05 07 (210) 235263
 (151) 2006 10 27
 (732) Przedsiębiorstwo Produkcyjno Handlowe PRYMAT Ryszard Lechowski, Jastrzębie Zdrój, PL.
 (540) BUŁKA BABUNI
 (510), (511) **30** sosy (przyprawy), przyprawy.

(111) **181143** (220) 2001 12 05 (210) 243916
 (151) 2006 08 31 (441) 2002 06 17
 (732) Przedsiębiorstwo Produkcyjno-Usługowo-Handlowe „GRANITEX” Damian Grzonka, Wodzisław Śląski, PL.
 (540) amadeus
 (510), (511) **35** prowadzenie sklepów związanych z działalnością hoteli zwłaszcza pamiątkarskich i prasowych, **41** usługi z zakresu działalności rozrywkowej, w szczególności związane z prowadzeniem hoteli, prowadzenie klubów rozrywkowych, klubów nocnych, usług rekreacji, gier, sportu i relaksu, **43** prowadzenie usług z zakresu hotelarstwa (prowadzenie hoteli) i działającej w ramach prowadzonych hoteli gastronomii, barów, kawiarni i innych możliwych punktów podawania potraw i napojów.

(111) **181144** (220) 2001 12 17 (210) 244342
 (151) 2006 09 21 (441) 2002 07 01
 (732) Feu Vert Polska Spółka z o.o., Warszawa, PL.
 (540)



Kolor znaku: ciemnozielony, żółty, jasnozielony, czarny
 (531) 26.4, 27.5, 29.1
 (510), (511) **35** usługi w zakresie prowadzenia sklepu z artykułami motoryzacyjnymi (zamienne części techniczne, kosmetyki samochodowe, środki do naprawy i konserwacji samochodów, akcesoria, wyposażenie zewnętrzne i wewnętrzne: dywaniki, wycieraczki, bagażniki samochodowe, prostowniki, akumulatory, narzędzia, poradniki samochodowe, opony, oleje, oświetlenie, alarmy, odtwarzacze, radia CB i inne wszelkiego rodzaju artykuły motoryzacyjne), **37** usługi w zakresie diagnostyki, naprawy i konserwacji samochodów, prowadzenie myjni.

(111) **181145** (220) 2001 12 17 (210) 244343
 (151) 2006 09 04 (441) 2002 07 01
 (732) Feu Vert Polska Spółka z o.o., Warszawa, PL.
 (540)



Kolor znaku: ciemnozielony, żółty, jasnozielony, czarny
 (531) 26.4, 27.5, 29.1
 (510), (511) **35** usługi w zakresie prowadzenia sklepu z artykułami motoryzacyjnymi (zamienne części techniczne, kosmetyki samocho-

dowe, środki do naprawy i konserwacji samochodów, akcesoria, wyposażenie zewnętrzne i wewnętrzne: dywaniki, wycieraczki, bagażniki samochodowe, prostowniki, akumulatory, narzędzia, poradniki samochodowe, opony, oleje, oświetlenie, alarmy, odtwarzacze, radia CB i inne wszelkiego rodzaju artykuły motoryzacyjne), **37** usługi w zakresie diagnostyki, naprawy i konserwacji samochodów, prowadzenie myjni.

(111) **181146** (220) 2001 12 17 (210) 244344
(151) 2006 09 04 (441) 2002 07 01
(732) Feu Vert Polska Spółka z o.o., Warszawa, PL.
(540)



Kolor znaku: ciemnozielony, biały, żółty, jasnozielony
(531) 26.4, 27.5, 29.1

(510), (511) **35** usługi w zakresie prowadzenia sklepu z artykułami motoryzacyjnymi (zamiennie części techniczne, kosmetyki samochodowe, środki do naprawy i konserwacji samochodów, akcesoria, wyposażenie zewnętrzne i wewnętrzne: dywaniki, wycieraczki, bagażniki samochodowe, prostowniki, akumulatory, narzędzia, poradniki samochodowe, opony, oleje, oświetlenie, alarmy, odtwarzacze, radia CB i inne wszelkiego rodzaju artykuły motoryzacyjne), **37** usługi w zakresie diagnostyki, naprawy i konserwacji samochodów, prowadzenie myjni.

(111) **181147** (220) 2001 12 17 (210) 244345
(151) 2006 09 04 (441) 2002 07 01
(732) Feu Vert Polska Spółka z o.o., Warszawa, PL.
(540)



Kolor znaku: ciemnozielony, żółty, jasnozielony
(531) 26.4, 27.5, 29.1

(510), (511) **35** usługi w zakresie prowadzenia sklepu z artykułami motoryzacyjnymi (zamiennie części techniczne, kosmetyki samochodowe, środki do naprawy i konserwacji samochodów, akcesoria, wyposażenie zewnętrzne i wewnętrzne: dywaniki, wycieraczki, bagażniki samochodowe, prostowniki, akumulatory, narzędzia, poradniki samochodowe, opony, oleje, oświetlenie, alarmy, odtwarzacze, radia CB i inne wszelkiego rodzaju artykuły motoryzacyjne), **37** usługi w zakresie diagnostyki, naprawy i konserwacji samochodów, prowadzenie myjni.

(111) **181148** (220) 2001 12 17 (210) 244346
(151) 2006 09 04 (441) 2002 07 01
(732) Feu Vert Polska Spółka z o.o., Warszawa, PL.
(540)



Kolor znaku: ciemnozielony, żółty, jasnozielony
(531) 26.4, 27.5, 29.1

(510), (511) **35** usługi w zakresie prowadzenia sklepu z artykułami motoryzacyjnymi (zamiennie części techniczne, kosmetyki samochodowe, środki do naprawy i konserwacji samochodów, akcesoria, wyposażenie zewnętrzne i wewnętrzne: dywaniki, wycieraczki, bagażniki samochodowe, prostowniki, akumulatory, narzędzia, poradniki samochodowe, opony, oleje, oświetlenie, alarmy, odtwarzacze, radia CB i inne wszelkiego rodzaju artykuły motoryzacyjne), **37** usługi w zakresie diagnostyki, naprawy i konserwacji samochodów, prowadzenie myjni.

(111) **181149** (220) 2003 01 23 (210) 260155
(151) 2006 10 04 (441) 2003 07 28
(732) PINNEX Sp. z o.o., Kraków, PL.
(540)



Kolor znaku: czarny, zielony

(531) 3.7.6, 27.5.1, 29.1.3, 29.1.8

(510), (511) **16** książki, atlasy, albumy, kalendarze, fotografie, komiksy, śpiewniki, kartki okolicznościowe, **37** działalność budowlana i deweloperska, budowa budynków na sprzedaż lub wynajem, **41** usługi wydawnicze na wszelkich nośnikach.

(111) **181150** (220) 2003 02 12 (210) 260926
(151) 2006 10 26 (441) 2003 08 25
(732) BIOFARM Sp. z o.o., Poznań, PL.
(540) zyx 7

(510), (511) **05** produkty farmaceutyczne: leki, produkty weterynaryjne, dietetyczne środki medyczne, produkty sanitarne, materiały opatrunkowe, plastry, podpaski higieniczne, żywność dla niemowląt.

(111) **181151** (220) 2003 03 18 (210) 262393
(151) 2006 10 06 (441) 2003 09 22
(732) ADM Kao LLC, Decatur, US.
(540)



(531) 1.3.1, 27.5.1

(510), (511) **05** substancje dietetyczne i składniki substancji dietetycznych, dodatki żywieniowe oraz preparaty zastępujące mąkę, wszystkie do celów leczniczych, **29** oleje i tłuszcze do gotowania, jadalne oleje i tłuszcze, jadalne oleje i tłuszcze stosowane jako składniki przy produkcji żywności.

(111) **181152** (220) 2003 06 10 (210) 266029
(151) 2006 09 06 (441) 2003 12 15
(732) „Wydawnictwo Zwierciadło” Spółka z ograniczoną odpowiedzialnością, Warszawa, PL.
(540)



(531) 27.5.1

(510), (511) **09** czasopisma, książki, publikacje na nośnikach cyfrowych, optycznych i magnetycznych oraz udostępniane poprzez Internet, nagrania dźwiękowe i video, filmy, **16** czasopisma, książki, publikacje, artykuły piśmiennicze, artykuły introligatorskie i fotograficzne zawarte w tej klasie, **35** usługi promocyjne, usługi marketingowe dla osób trzecich, również poprzez Internet, usługi w zakresie organizowania targów i wystaw w celach handlowych i reklamowych, **41** usługi wydawnicze, usługi w zakresie działalności kulturalnej i edukacyjnej, usługi kulturalne i edukacyjne świadczone przez domy i ośrodki kultury, usługi w zakresie organizowania konkursów i wystaw kulturalnych i edukacyjnych, usługi rozrywkowe, usługi w zakresie działalności radiowej i telewizyjnej zawarte w tej klasie, usługi w zakresie udostępniania czasopism, książek i publikacji poprzez Internet, usługi fotograficzne w zakresie fotoreportażu, usługi w zakresie udzielania informacji o imprezach kulturalno-rozrywkowych.

(111) **181153** (220) 2003 07 11 (210) 267277
(151) 2006 10 27 (441) 2004 01 12
(732) NetSprint.pl Spółka z o.o., Warszawa, PL.
(540) NetSprint

(510), (511) **09** oprogramowanie komputerowe, **38** dostarczanie i przesyłanie informacji za pośrednictwem Internetu, **42** wyszukiwanie, przeglądanie, selekcjonowanie i udostępnianie informacji za pośrednictwem Internetu.

(111) **181154** (220) 2003 07 11 (210) 267278
 (151) 2006 10 27 (441) 2004 01 12
 (732) NetSprint.pl Spółka z o.o., Warszawa, PL.
 (540)



Kolor znaku: granatowy, jasnoniebieski, pomarańczowy

(531) 26.3.1, 27.5.1, 29.1.1, 29.1.4

(510), (511) **09** oprogramowanie komputerowe, **38** dostarczanie i przesyłanie informacji za pośrednictwem Internetu, **42** wyszukiwanie, przeglądanie, selekcjonowanie i udostępnianie informacji za pośrednictwem Internetu.

(111) **181155** (220) 2003 07 24 (210) 267778
 (151) 2006 08 07 (441) 2004 01 26
 (732) INTERNET MEDIA SERVICES Sp. z o.o., Warszawa, PL.
 (540)



Kolor znaku: niebieski, czarny

(531) 24.17.10, 26.1.1, 29.1.4, 29.1.8

(510), (511) **09** nośniki danych, w tym nośniki magnetyczne i optyczne, dyski kompaktowe, czytniki, w tym czytniki optyczne i magnetyczne, kable i włókna światłowodowe, elektryczne instalacje, przewody i złącza, komputery, w tym laptopy, palmtopy i komputery dla pojazdów, komputerowe urządzenia peryferyjne i akcesoria, interfejsy, urządzenia nawigacyjne, programy komputerowe i systemy operacyjne, sterowniki komputerowe, urządzenia sterujące, stacje taśm magnetycznych i innego rodzaju nośników, urządzenia do przetwarzania informacji, pamięci komputerowe, **35** usługi reklamowe, w tym reklama i prezentacje multimedialne, przygotowywanie, produkcja i dystrybucja materiałów reklamowych i reklam, w tym dźwiękowych reklam do miejsc sprzedaży, przeszukiwanie baz danych utworów dla zastosowań handlowych i profesjonalnych, dobór muzyki do reklam, w tym reklam telewizyjnych i radiowych, usługi polegające na promocji programów komputerowych w sieci elektronicznej, sprzedaż programów komputerowych, także w sieci elektronicznej, przygotowywanie wizerunkowych programów muzycznych dla firm, prowadzenie sklepu, również prowadzenie sklepu w sieci elektronicznej, badania rynkowe oraz badania opinii, w tym wpływu muzyki i dźwięków na zachowania ludzi, badania skuteczności reklamy oraz efektywności programów muzycznych w miejscach sprzedaży oraz instytucjach i biurach, doradztwo handlowe, kompilacja i systematyzacja informacji w komputerowych bazach danych, zarządzanie plikami i zbiorami informatycznymi, sortowanie danych w bazach komputerowych, organizowanie wystaw i pokazów, wycena przedsięwzięć ekonomicznych, **37** instalowanie, konserwacja i naprawa komputerów oraz systemów elektronicznych, **38** przesyłanie informacji i plików, w tym elektroniczne, za pośrednictwem sieci komputerowej oraz telefonii, w tym telefonii bezprzewodowej, usługi poczty elektronicznej, przesyłanie danych za pomocą terminali, światłowodów oraz satelitarne, nadawanie i monitorowanie programów muzycznych oraz reklam w miejscach sprzedaży, instytucjach i biurach przy pomocy sieci internatowej lub telekomunikacyjnej i systemu własnych dedykowanych serwerów, informacja w zakresie przesyłu danych, wypożyczanie urządzeń do przesyłania danych, informacja o telekomunikacji, udostępnianie połączeń z siecią komputerową, w tym udostępnianie za pośrednictwem telekomunikacji, emisja profesjonalnych programów muzycznych w miejscach sprzedaży, instytucjach i biurach, w tym emisja sterowana przy pomocy komputera, telefonii przewodowej i bezprzewodowej albo przekazu satelitarnego, **41** przygotowywanie i produkcja programów muzycz-

nych do miejsc sprzedaży, w tym profesjonalnych programów wpływających na zachowanie konsumentów, przygotowywanie i produkcja programów muzycznych do biur i urzędów, w tym programów ułatwiających koncentrację i polepszających nastrojów, poszukiwanie i komponowanie utworów, w tym poszukiwanie i komponowanie utworów na podstawie systemu analiz i ocen, nauczanie, w tym nauczanie korespondencyjne oraz za pośrednictwem sieci komputerowej, organizowanie i obsługa konferencji i telekonferencji, prowadzenie wykładów i szkoleń, w tym szkoleń z zakresu multimedialnego i dźwiękowego marketingu oraz reklamy, **42** programowanie komputerów, projektowanie oprogramowania, prowadzenie i udostępnianie portalu internetowego oraz za pośrednictwem sieci komputerowych, doradztwo komputerowe, odpłatne udostępnianie komputerowych baz danych, obsługa i serwis w zakresie oprogramowania komputerowego, w tym konserwacja, powielanie, instalacje i aktualizacja oprogramowania, udostępnianie informacji na temat programów komputerowych, organizowanie i udostępnianie programów, w tym programów i zestawień utworów muzycznych oraz reklam dźwiękowych przy pomocy sieci, tworzenie i utrzymywanie stron internetowych na rzecz osób trzecich, odpłatne udostępnianie dostępu do komputerów oraz zasobów elektronicznych, w tym zasobów programów muzycznych i reklamowych, konwersja danych przez programy komputerowe, odzyskiwanie danych, projektowanie i montaż sieci komputerowych, wypożyczanie komputerów i automatów elektronicznych, wypożyczanie oprogramowania komputerowego oraz oprogramowania do automatów, zarządzanie i administrowanie prawami autorskimi, administrowanie stronami komputerowymi, doradztwo w zakresie własności intelektualnej, badania psychograficzne, testy i protesty psychologiczne, behawioralne oraz w zakresie działań marketingowych.

(111) **181156** (220) 2003 08 29 (210) 269216
 (151) 2006 08 09 (441) 2004 03 08
 (732) Spółdzielnia Inwalidów TARNOSPIN, Tarnów, PL.
 (540)



Kolor znaku: niebieski

(531) 26.1.2, 27.5.1, 29.1.4

(510), (511) **16** wyroby z papieru, tektury i kartonu, **21** miotły i miotłki ze słomy sorgo, **25** ubrania męskie i młodzieżowe oraz ubiory damskie, **40** introligatorstwo.

(111) **181157** (220) 2003 08 29 (210) 269225
 (151) 2006 08 09 (441) 2004 03 08
 (732) BSO POLSKA Sp. z o.o., Warszawa, PL.
 (540)



Kolor znaku: niebieski, zielony, biały

(531) 1.3.2, 26.4.9, 27.5.1, 29.1.13

(510), (511) **01** skrobia i produkty skrobiowe do celów przemysłowych, chemiczne środki dla rolnictwa, **03** skrobia do nadawania połyku, **05** skrobia do celów dietetycznych lub farmaceutycznych, produkty chemiczne do celów medycznych, farmaceutycznych i weterynaryjnych, preparaty chemiczno-farmaceutyczne, fungicydy, insektycydy, herbicydy, środki przeciw pasożytom, **08** kamienie szlifierskie, **14** kamienie szlachetne i półszlachetne, **16** klej ze skrobi do celów papierniczych lub do użytku domowego, **19** kamień, kamienie żaroodporne, wyroby kamieniarskie, **29** mięso, ryby, drób, dziczyzna, ekstrakty mięsne, konserwowane, suszone i gotowane owoce i warzywa, galaretki jadalne, dżemy, kompoty, jaja, mleko, produk-

ty mleczne, oleje i tłuszcze jadalne, **30** kawa, herbata, kakao, cukier, ryż, tapioka, sago, kawa nienaturalna, napoje na bazie kawy, kakao lub czekolady, mąka i produkty zbożowe, chleb, wyroby cukiernicze i słodczyce, kasze spożywcze, lody, miód, melasa (syropy), drożdże, proszek do pieczenia, sól, musztarda, ocet, sosy (przyprawy), przyprawy, lód, skrobia i produkty skrobiowe do celów spożywczych, galaretki spożywcze i owocowe, **31** produkty rolne, ogrodnicze, leśne oraz ziarna nie ujęte w innych klasach, zboże nieprzetworzone, pasze i mieszanki paszowe oraz dodatki do pasz, żywe zwierzęta, świeże owoce i warzywa, nasiona, rośliny i kwiaty naturalne, karma dla zwierząt, sód dla piwowarstwa i gorzelnia, **32** piwo, wody mineralne i gazowane oraz inne napoje bezalkoholowe, napoje owocowe i soki owocowe, syropy i inne preparaty do produkcji napojów, **33** wyroby alkoholowe, **44** usługi rolnicze, ogrodnicze i leśnicze, hodowla zwierząt.

(111) **181158** (220) 2003 08 29 (210) 269226
(151) 2006 08 09 (441) 2004 03 08
(732) BSO POLSKA Sp. z o.o., Warszawa, PL.
(540) tofi

(510), (511) **05** mieszanki paszowe do celów leczniczych, mieszanki paszowe uzupełniające do celów leczniczych, dodatki do paszy do celów leczniczych, **31** pasze, materiały paszowe, mieszanki paszowe nie do celów leczniczych, mieszanki paszowe uzupełniające nie do celów leczniczych, wapno do paszy, dodatki do paszy nie do celów leczniczych, karmy dla zwierząt.

(111) **181159** (220) 2005 03 21 (210) 292709
(151) 2006 10 04 (441) 2005 06 27
(732) ZAE Spółka z o.o., Wrocław, PL.

(540) RZR
(510), (511) **09** urządzenia, aparaty, układy i systemy urządzeń do lokalnego i zdalnego oraz automatycznego sterowania procesami wytwarzania, przesyłania rozdziału i rozliczania przepływu energii elektrycznej, urządzenia, aparaty, układy i systemy do kontroli, zabezpieczania, sygnalizacji i pomiarów w procesach wytwarzania, przesyłania i przetwarzania energii elektrycznej, komputerowe systemy i układy do zbierania, przetwarzania, rejestracji i przekazywania danych o pracy systemu i urządzeń energetycznych, przyrządy, aparatura i instrumenty pomiarowe, urządzenia pomiarowe elektryczne, przetwornice elektryczne, sterowniki stosowane w energetyce, aparatura do przetwarzania informacji, aparatura pomocnicza dla urządzeń w energetyce, programy komputerowe.

(111) **181160** (220) 2005 03 21 (210) 292711
(151) 2006 10 04 (441) 2005 06 27
(732) ZAE Spółka z o.o., Wrocław, PL.

(540) CPZ
(510), (511) **09** urządzenia, aparaty, układy i systemy urządzeń do lokalnego i zdalnego oraz automatycznego sterowania procesami wytwarzania, przesyłania rozdziału i rozliczania przepływu energii elektrycznej, urządzenia, aparaty, układy i systemy do kontroli, zabezpieczania, sygnalizacji i pomiarów w procesach wytwarzania, przesyłania i przetwarzania energii elektrycznej, komputerowe systemy i układy do zbierania, przetwarzania, rejestracji i przekazywania danych o pracy systemu i urządzeń energetycznych, przyrządy, aparatura i instrumenty pomiarowe, urządzenia pomiarowe elektryczne, przetwornice elektryczne, sterowniki stosowane w energetyce, aparatura do przetwarzania informacji, aparatura pomocnicza dla urządzeń w energetyce, programy komputerowe.

(111) **181161** (220) 2005 03 21 (210) 292714
(151) 2006 09 26 (441) 2005 06 27
(732) ZAE Sp. z o.o., Wrocław, PL.

(540) LAS
(510), (511) **09** urządzenia, aparaty, układy i systemy urządzeń do lokalnego i zdalnego oraz automatycznego sterowania procesami wytwarzania, przesyłania, rozdziału i rozliczania przepływu energii elektrycznej, urządzenia, aparaty, układy i systemy do kontroli, zabezpieczania, sygnalizacji i pomiarów w procesach wytwarzania, przesyłania i przetwarzania energii elektrycznej, komputerowe systemy i układy do zbierania, przetwarzania, rejestracji i przekazywania danych o pracy systemu i urządzeń energetycznych, przyrządy, aparatura i instrumenty pomiarowe, urządzenia pomiarowe elek-

tryczne, przetwornice elektryczne, sterowniki stosowane w energetyce, aparatura do przetwarzania informacji, aparatura pomocnicza dla urządzeń w energetyce, programy komputerowe.

(111) **181162** (220) 2005 03 21 (210) 292716
(151) 2006 09 26 (441) 2005 06 27
(732) ZAE Sp. z o.o., Wrocław, PL.

(540) WKSL
(510), (511) **09** urządzenia, aparaty, układy i systemy urządzeń do lokalnego i zdalnego oraz automatycznego sterowania procesami wytwarzania, przesyłania, rozdziału i rozliczania przepływu energii elektrycznej, urządzenia, aparaty, układy i systemy do kontroli, zabezpieczania, sygnalizacji i pomiarów w procesach wytwarzania, przesyłania i przetwarzania energii elektrycznej, komputerowe systemy i układy do zbierania, przetwarzania, rejestracji i przekazywania danych o pracy systemu i urządzeń energetycznych, przyrządy, aparatura i instrumenty pomiarowe, urządzenia pomiarowe elektryczne, przetwornice elektryczne, sterowniki stosowane w energetyce, aparatura do przetwarzania informacji, aparatura pomocnicza dla urządzeń w energetyce, programy komputerowe.

(111) **181163** (220) 2005 03 22 (210) 292784
(151) 2006 09 18 (441) 2005 06 27
(732) „MD GROUP” S.C. Maciej Pisarek, Dariusz Plank, Poznań, PL.

(540) KAYOOKIE LINE
(510), (511) **14** metale szlachetne i ich stopy, wyroby z metali szlachetnych lub pokrywane nimi nie ujęte w innych klasach, wyroby jubilerskie, kamienie szlachetne, wyroby jubilerskie z drewna, **18** skóra i imitacje skóry oraz wyroby z tych materiałów nie ujęte w innych klasach, skóry zwierzęce, skóry surowe, walizy, torebki, torby podróżne, turystyczne, plecaki, teczki, aktówki, portfele, kosmetyczki, parasolki, parasole i laski, bicze, uprząże, paski i wyroby rymarskie, **22** torby do pakowania z materiałów tekstylnych, kosmetyczki, **25** odzież, obuwie, nakrycia głowy, **26** koronki, hafty, wstążki, sploty, guziki, haczyki i oczka, lamówki i zapięcia do odzieży, zapięcia do pasków i obuwia.

(551) wspólne prawo ochronne

(111) **181164** (220) 2005 03 25 (210) 292925
(151) 2006 10 09 (441) 2005 06 27
(732) Bank Zachodni WBK S.A., Poznań, PL.
(540)



Kolor znaku: zielony, biały

(531) 27.5.1, 29.1.12

(510), (511) **36** usługi bankowe.

(111) **181165** (220) 2005 03 29 (210) 293011
(151) 2006 10 09 (441) 2005 07 11
(732) Galatea Przemysław P. Krzywosz, Warszawa, PL.
(540)



Kolor znaku: szary, granatowy, biały

(531) 7.1.3, 26.11.2, 27.5.1, 29.1.4, 29.1.6

(510), (511) **35** doradztwo w zakresie organizowania działalności gospodarczej, ekspertyzy w działalności gospodarczej, doradztwo w zakresie prowadzenia działalności gospodarczej.

(111) **181166** (220) 2005 03 31 (210) 293165
 (151) 2006 09 28 (441) 2005 07 11
 (732) „HERMON” Czech & Muzia Spółka Jawna, Racibórz, PL.
 (540)



Kolor znaku: czerwony, czarny, szary

(531) 26.3.1, 27.5.1, 29.1.1

(510), (511) **35** oferowanie w sposób umożliwiający wygodne oglądanie i kupowanie części i akcesoriów do pojazdów samochodowych w sklepach i hurtowniach.

(111) **181167** (220) 2005 03 31 (210) 293167
 (151) 2006 09 29 (441) 2005 07 11
 (732) „HERMON” Czech & Muzia Spółka Jawna, Racibórz, PL.
 (540)



Kolor znaku: granatowy, czerwony, biały

(531) 26.1.2, 27.5.1, 29.1.13

(510), (511) **35** oferowanie w sposób umożliwiający zainteresowanym wygodne oglądanie i kupowanie części i akcesoriów do pojazdów samochodowych w sklepach i hurtowniach.

(111) **181168** (220) 2005 03 31 (210) 293169
 (151) 2006 09 28 (441) 2005 07 11
 (732) „HERMON” Czech & Muzia Spółka Jawna, Racibórz, PL.
 (540)



Kolor znaku: granatowy, czerwony, biały

(531) 26.1.2, 27.5.1, 29.1.1, 29.1.4

(510), (511) **35** oferowanie w sposób umożliwiający zainteresowanym wygodne oglądanie i kupowanie części i akcesoriów do pojazdów samochodowych w sklepach i hurtowniach.

(111) **181169** (220) 2005 04 04 (210) 293254
 (151) 2006 09 29 (441) 2005 07 11
 (732) I P P Sp. z o.o., Warszawa, PL.
 (540)



Kolor znaku: srebrny

(531) 1.15.23, 5.5.19, 5.5.20, 26.1.5, 27.5.1, 29.1.6

(510), (511) **09** urządzenia i centrale alarmowe, stacje monitorowania alarmów, dialery telefoniczne, czujniki i sygnalizatory alarmowe, zamki szyfrowe i zamknięcia drzwiowe elektryczne, zasilacze buforowe, urządzenia i centrale kontroli dostępu, czytniki kart magnetycznych, czytniki zbliżeniowe, urządzenia i centrale sygnalizacji pożaru, czujniki i sygnalizatory pożarowe, sterowniki programowalne uniwersalne i programatory nadzorujące procesy technologiczne, akcesoria i elementy wykonawcze do urządzeń i systemów alarmowych, kontroli dostępu i sygnalizacji pożaru, komputery i komputerowe urządzenia peryferyjne, programy komputerowe, urządzenia i aparaty telefoniczne i radiotelefoniczne, systemy łączności, urządzenia pomiarowe, kontrolne, sterujące, magnetyczne i optyczne nośniki danych, analizatory elektroniczne, karty magnetyczne, karty z pamięcią lub mikroprocesorem, **37** usługi w zakresie instalacji, montażu i napraw urządzeń elektronicznych, urządzeń alarmowych, telewizji przemysłowej, **42** projektowanie, instalowanie i wdrażanie systemów informatycznych, programowanie komputerów, usługi

doradcze i konsultacyjne dotyczące programowania komputerów, konserwacja i wypożyczanie oprogramowania komputerowego.

(111) **181170** (220) 2005 04 11 (210) 293546
 (151) 2006 09 18 (441) 2005 07 25
 (732) Badaro Investments B.V., Amsterdam, NL.
 (540)



Kolor znaku: biały, bordowy, żółty, czerwony, pomarańczowy

(531) 2.1.1, 2.3.1, 25.1.15, 27.5.1, 29.1.14

(510), (511) **05** preparaty farmaceutyczne, w tym środki przeciwo-rączkowe i przeciwbólne.

(111) **181171** (220) 2005 04 13 (210) 293642
 (151) 2006 10 17 (441) 2005 07 25
 (732) Towarzystwo Ubezpieczeń EUROPA S.A., Wrocław, PL.
 (540)



Kolor znaku: niebieski i jego odcienie, czerwony i jego odcienie, biały

(531) 26.1.4, 26.15.1, 29.1.12

(510), (511) **36** usługi ubezpieczeniowe: bezpośrednie i pośrednie-reasekuracyjne, usługi związane z funduszami emerytalno-rentowymi.

(111) **181172** (220) 2005 04 13 (210) 293643
 (151) 2006 10 09 (441) 2005 07 25
 (732) Towarzystwo Ubezpieczeń EUROPA S.A., Wrocław, PL.
 (540)



(531) 26.1.4, 26.15.1

(510), (511) **36** usługi ubezpieczeniowe: bezpośrednie i pośrednie-reasekuracyjne, usługi związane z funduszami emerytalno-rentowymi.

(111) **181173** (220) 2005 04 13 (210) 293644
 (151) 2006 10 09 (441) 2005 07 25
 (732) Towarzystwo Ubezpieczeń EUROPA S.A., Wrocław, PL.
 (540)



(531) 26.1.4, 26.15.1, 27.5.1

(510), (511) **36** usługi ubezpieczeniowe: bezpośrednie i pośrednie-reasekuracyjne, usługi związane z funduszami emerytalno-rentowymi.

(111) **181174** (220) 2005 04 13 (210) 293645
 (151) 2006 10 09 (441) 2005 07 25
 (732) Towarzystwo Ubezpieczeń EUROPA S.A., Wrocław, PL.
 (540)



Kolor znaku: czerwony i jego odcienie, niebieski i jego odcienie

(531) 26.1.4, 26.15.1, 27.5.1, 29.1.1, 29.1.4

(510), (511) **36** usługi ubezpieczeniowe: bezpośrednie i pośrednie-reasekuracyjne, usługi związane z funduszami emerytalno-rentowymi.

(111) **181175** (220) 2005 04 14 (210) 293682
(151) 2006 10 09 (441) 2005 07 25
(732) CONSONNI FAMILIA Zdzisław Bartelak, Kamyk, PL.
(540)



Kolor znaku: żółty, ciemnoróżowy, niebieski, biały, brązowy, czarny, zielony i jego odcienie, czerwony i jego odcienie
(531) 2.7.19, 5.5.19, 9.1.10, 26.1.2, 27.5.1, 29.1.15
(510), (511) **30** ciasta.

(111) **181176** (220) 2005 04 14 (210) 293683
(151) 2006 10 09 (441) 2005 07 25
(732) CONSONNI FAMILIA Zdzisław Bartelak, Kamyk, PL.
(540)



Kolor znaku: czerwony i jego odcienie, jasnoróżowy, biały, zielony i jego odcienie, żółty i jego odcienie, brązowy i jego odcienie, niebieski i jego odcienie, czarny
(531) 2.7.15, 5.5.19, 9.1.10, 26.1.2, 27.5.1, 29.1.15
(510), (511) **30** ciasta.

(111) **181177** (220) 2005 04 14 (210) 293684
(151) 2006 10 09 (441) 2005 07 25
(732) CONSONNI FAMILIA Zdzisław Bartelak, Kamyk, PL.
(540)



Kolor znaku: kremowy, czerwony i jego odcienie, brązowy i jego odcienie, biały, zielony i jego odcienie
(531) 2.7.19, 5.5.19, 9.1.10, 26.1.2, 27.5.1, 29.1.15
(510), (511) **30** ciasta.

(111) **181178** (220) 2005 04 18 (210) 293884
(151) 2006 09 28 (441) 2005 07 25
(732) Firma Handlowo-Usługowa „MARPAW” Marcin Pawski,
Grudziądz, PL.
(540)



Kolor znaku: czerwony, granatowy, zielony

(531) 26.11.2, 27.5.1, 29.1.1, 29.1.3, 29.1.4

(510), (511) **35** agencje importowo-eksportowe, promocja sprzedaży dla osób trzecich, publikowanie tekstów reklamowych, rozpowszechnianie materiałów reklamowych (próbek, druków, prospektów, broszur), **37** obsługa pojazdów, naprawy pojazdów, obsługa i naprawy samochodów, usługi w zakresie stacji obsługi samochodów, **39** dostarczanie towarów, fracht (przewóz towarów), pośrednictwo frachtowe, holowanie, pomoc drogowa w przypadku awarii pojazdów i samochodów (holowanie), pośrednictwo transportowe, przewożenie ładunków, spedycja, transport pasażerski, transport samochodowy, usługi tranzytowe, wypożyczanie pojazdów i samochodów, wynajmowanie miejsc parkingowych.

(111) **181179** (220) 2005 04 18 (210) 293900
(151) 2006 10 04 (441) 2005 07 25
(732) GRUPA LOTOS Spółka Akcyjna, Gdańsk, PL.
(540) LOTOS TRAFFIC X-DIESEL

(510), (511) **01** produkty chemiczne przeznaczone dla przemysłu, dodatki chemiczne do olejów i paliw silnikowych, dodatki detergentowe do benzyn, **04** oleje podstawowe, oleje silnikowe, oleje żeglugowe, oleje przemysłowe, oleje napędowe, oleje opałowe, tłuszcze, smary, paliwa, paliwa na bazie alkoholu, paliwa lotnicze, benzyny, parafiny, gacz parafinowy, wosk.

(111) **181180** (220) 2005 04 19 (210) 293908
(151) 2006 10 04 (441) 2005 07 25
(732) Artur Lewandowski, Świnoujście, PL.
(540) KOD UMYŚŁU

(510), (511) **16** książki, czasopisma, periodyki, materiały do nauczania, katalogi, prospekty, publikacje wymiennokartkowe, materiały szkoleniowe i promocyjne, **41** edukacja, informacja o edukacji, nauczanie, nauczanie korespondencyjne oraz w systemie stacjonarnym i zaocznym, kształcenie praktyczne (pokazy), prowadzenie kursów, szkoleń, cykli szkoleń, zjazdów, seminariów, organizowanie konferencji, odczytów, treningów edukacyjnych i szkoleniowych, publikacja książek, czasopism, periodyków, tekstów naukowych i innych tekstów niż reklamowe, publikacje multimedialne, publikacja elektroniczna on-line książek i periodyków, montaż programów radiowych i telewizyjnych, nagrywanie filmów na taśmach wideo i nośniku optycznym, pisanie scenariuszy, **42** administrowanie prawami autorskimi, zarządzanie zbiorami informatycznymi, serwisami internetowymi, licencjonowanie własności intelektualnej.

(111) **181181** (220) 2005 04 19 (210) 293930
(151) 2006 10 09 (441) 2005 07 25
(732) DENIQUE Spółka z o.o., Warszawa, PL.
(540)



Kolor znaku: granatowy, łososiowy

(531) 26.1.2, 27.5.1, 29.1.1, 29.1.4

(510), (511) **03** kosmetyki do pielęgnacji twarzy, ciała, włosów, paznokci, tipsy, zestawy kosmetyków, sole kąpielowe do celów innych niż lecznicze, preparaty do makijażu, mascary, kremy kosmetyczne, lakiery do paznokci, mydła toaletowe, mydła zapachowe, olejki do celów kosmetycznych, olejki do celów perfumeryjnych, ołówki ko-

smetyczne, preparaty kosmetyczne do opalania się, produkty perfumeryjne, wosk do depilacji, **08** zestawy do manicure, cążki do obcinania paznokci, zestawy do manicure elektryczne, pęsety do depilacji, przybory elektryczne lub nieelektryczne do depilacji, elektryczne i nieelektryczne maszyny do strzyżenia włosów, elektryczne lub nieelektryczne pilniki oraz polerki do paznokci, zestawy do pedicure, **10** aparaty do masażu, rękawice do masażu, przyrządy do masażu kosmetycznego, **41** szkolenia dla fryzjerów, kosmetyczek, manicurzystek, masażyści, organizowanie konkursów piękności, fitness klub, **44** salony piękności, salony fryzjerskie, salony kosmetyczne, masaż, manicure, pedicure, fryzjerstwo, kosmetyka, aromaterapia.

(111) **181182** (220) 2005 04 19 (210) 293937
(151) 2006 10 09 (441) 2005 07 25
(732) LU Polska Spółka Akcyjna, Warszawa, PL.
(540) LUBIŚKI

(510), (511) **29** konserwowane, suszone i gotowane owoce i warzywa, duszone owoce, dżemy, purée owocowe, galaretki, zupy, mleko, mleko w proszku, aromatyzowane mleko żelowane i bita śmietana, produkty mleczne, desery mleczne, jogurty, jogurty pitne, musy, kremy, desery śmietankowe, świeża śmietana, masło, pasty serowe, sery, sery dojrzale, sery dojrzale z pleśnią, świeże sery, sery solankowe, twarożek, napoje głównie z mleka lub nabiału, produkty z mleka mrożonego, produkty z mleka sfermentowanego, wszystkie wyżej wymienione produkty z aromatami owocowymi lub zawierające owoce, **30** herbata, kawa, namiastki kawy, paszteciki, ciasta, ciastka, produkty zbożowe, płatki śniadaniowe, dania gotowe częściowo lub całkowicie zrobione z wyrobów piekarniczych, chleb, sucharki, herbatniki, wafle, wafle naleśnikowe, wszystkie te produkty zwykle i/lub z polewą i/lub nadziewane i/lub aromatyzowane, słoje lub słodkie przekąski z herbatników, wyrobów piekarniczych, ciasta lub rzadkiego ciasta, słodczyce, wyroby cukiernicze, wyroby piekarnicze, lody, kremy mrożone, słodkie sosy, wszystkie wyżej wymienione produkty z aromatami owocowymi lub zawierające owoce.

(111) **181183** (220) 2005 04 20 (210) 294006
(151) 2006 09 18 (441) 2005 07 25
(732) KUJAWSKA SPÓŁDZIELNIA MLECZARSKA, Włocławek, PL.
(540)



Kolor znaku: granatowy, ciemnoróżowy, biały
(531) 27.5.1, 29.1.13
(510), (511) **29** mleko, przetwory z mleka, jogurty pitne Dr Jog.

(111) **181184** (220) 2005 04 20 (210) 294034
(151) 2006 09 22 (441) 2005 07 25
(732) KADEFARM Sp. z o.o., Poznań, PL.
(540) KADEFARM

(510), (511) **03** kosmetyki upiększające, kosmetyki pielęgnacyjne, wyroby perfumeryjne i dezodoranty, olejki, środki i preparaty do makijażu i demakijażu, środki czystości, preparaty kosmetyczne do odchudzania, kosmetyki profesjonalne, kosmetyki do stylizacji włosów, środki toaletowe, środki do mycia i pielęgnacji ciała dla dzieci i memowląt, **05** preparaty i środki farmaceutyczne, preparaty witaminowe do celów medycznych preparaty i środki lecznicze stosowane w leczeniu ludzi i zwierząt, żywność dla niemowląt, dietetyczna żywność do celów medycznych, napoje i substancje przystosowane do celów medycznych, suplementy diety i żywności do celów medycznych, materiały i środki opatrunkowe, pieluchy dla chorych z brakiem kontroli czynności fizjologicznych, środki higieniczne dla kobiet, **10** smoczki dziecięce, smoczki do butelek do karmienia, butelki, gryzaki dla ząbkujących dzieci, aparaty i instrumenty medyczne.

(111) **181185** (220) 2005 04 21 (210) 294043
(151) 2006 09 21 (441) 2005 07 25
(732) Politechnika Warszawska, Warszawa, PL.
(540) STYROPLAST

(510), (511) **17** materiały izolacyjne wodochronne, materiały wodoodporne, mieszaniny izolacyjne zapobiegające wilgoci w budynkach, powłoki izolacyjne.

(111) **181186** (220) 2005 04 21 (210) 294091
(151) 2006 09 26 (441) 2005 07 25
(732) ADCO II Adam Kotowski, Warszawa, PL.
(540) FRESH&WILD

(510), (511) **35** usługi w zakresie prowadzenia sklepu obejmujące sprzedaż następujących towarów: chleb dla diabetyków, cukierki do celów leczniczych, dietetyczna żywność przystosowana do celów medycznych, dietetyczne napoje przystosowane do celów medycznych, dietetyczne substancje przystosowane do celów medycznych, eliksiry (preparaty farmaceutyczne), herbata lecznicza, korzenie lekarskie, lecznicze napary (nalewki), lecznicze (napoje -), mineralne (wody -) do celów leczniczych, zioła (herbata z -) do celów medycznych, chrupki ziemniaczane, jabłkowy (przecier -), jarzynowe (zupy -) (przetwory), jogurt, kakaowe (masło -), kefir (napój mleczny), kiełbasy, konserwy mięsne, konserwy rybne, z owocami, z warzywami, masło, tłuszcze jadalne, krem na bazie masła, mleczne napoje lub z przewagą mleka, inne mleczne produkty, mleko, olej rzepakowy jadalny, słonecznikowy do celów spożywczych, z oliwek jadalny, przecier pomidorowy, sok pomidory, żywność produkowana z ryb, zupy w proszku, chałwa, chleb bezdrożdżowy, ciasta, cukierki, czekolada, galaretki spożywcze (nie do celów medycznych), herbata, napoje na bazie herbaty, herbata mrożona, herbatniki, herbatniki petit-beurre, jogurt mrożony, lody spożywcze, kakao, napoje na bazie kakao, wyroby kakaowe, karmelki (cukierki), kasze spożywcze, napoje na bazie kawy, kawa, sos keczup, makarony, miód, napoje czekoladowe z mlekiem, napoje na bazie czekolady, napoje na bazie herbaty, napoje na bazie kakao, napoje na bazie kawy, pomidory (sosy z -), słodczyce, słodczyce (cukierki), sosy (przyprawy), wyroby cukiernicze, chleb świętojański, korzenie jadalne, lemoniada, mineralna (woda -) (napoje), napoje bezalkoholowe, napoje serwatkowe, nektary owocowe, soki owocowe, piwo, soki warzywne (napoje), woda mineralna (napoje).

(111) **181187** (220) 2005 04 22 (210) 294116
(151) 2006 09 27 (441) 2005 07 25
(732) Firma Cukiernicza „Solidarność” - rok Założenia 1952
Sp. z o.o., Lublin, PL.

(540) złote gwiazdy
(510), (511) **30** wyroby cukiernicze, słodczyce, wyroby czekoladowe, galanteria czekoladowa, czekoladki nadziewane, cukierki, lody.

(111) **181188** (220) 2005 04 22 (210) 294122
(151) 2006 10 03 (441) 2005 07 25
(732) Matys Zbigniew „MATPOL”, Warszawa, PL.
(540)



Kolor znaku: żółty, czarny, biały, czerwony
(531) 3.1.4, 24.1.5, 24.15.2, 27.5.1, 29.1.15

(510), (511) **37** montaż i instalowanie urządzeń do monitoringu, **39** ochrona transportu przedmiotów wartościowych, ochrona transportu pieniędzy, **45** agencja detektywistyczna, ochrona cywilna osób i mienia, ochrona imprez masowych, monitoring systemów bezpieczeństwa i antywłamaniowych, bezpośrednia ochrona fizyczna stała i doraźna.

(111) **181189** (220) 2005 04 22 (210) 294123
(151) 2006 10 03 (441) 2005 07 25
(732) Matys Zbigniew „MATPOL”, Warszawa, PL.
(540) MATPOL

(510), (511) **37** montaż i instalowanie urządzeń do monitoringu, **39** ochrona transportu przedmiotów wartościowych, ochrona trans-

portu pieniędzy, **45** agencja detektywistyczna, ochrona cywilna osób i mienia, ochrona imprez masowych, monitoring systemów bezpieczeństwa i antywłamaniowych, bezpośrednia ochrona fizyczna stała i doraźna.

(111) **181190** (220) 2005 04 23 (210) 294159
 (151) 2006 10 17 (441) 2005 07 25
 (732) „KOSBUD” Sp. z o.o., Bestwina, PL.
 (540)



Kolor znaku: czarny, zielony, biały

(531) 26.4.3, 26.11.2, 27.5.1, 29.1.3, 29.1.8

(510), (511) **19** kamień budowlany, kliniec, kamień łamany, piasek płukany, piasek popłuczkowy, pospółka żwirowa, tłuczeń, żwir.

(111) **181191** (220) 2004 04 26 (210) 279750
 (151) 2006 10 09 (441) 2004 08 09
 (732) „AQUAREL” Kosiorek sp. j., Warszawa, PL.
 (540) AQUAREL ADDI

(510), (511) **03** olejki eteryczne, środki myjące, środki do pielęgnacji włosów, perfumy, toaletowe środki sanitarne, dezodoranty osobiste, wody kolońskie i toaletowe.

(111) **181192** (220) 2004 04 26 (210) 279751
 (151) 2006 10 09 (441) 2004 08 09
 (732) „AQUAREL” Kosiorek sp. j., Warszawa, PL.
 (540) AQUAREL MISSION

(510), (511) **03** olejki eteryczne, środki myjące, środki do pielęgnacji włosów, perfumy, toaletowe środki sanitarne, dezodoranty osobiste, wody kolońskie i toaletowe.

(111) **181193** (220) 2004 04 26 (210) 279752
 (151) 2006 10 09 (441) 2004 08 09
 (732) „AQUAREL” Kosiorek sp. j., Warszawa, PL.
 (540) AQUAREL RED NIGHT D'AMOUR

(510), (511) **03** olejki eteryczne, środki myjące, środki do pielęgnacji włosów, perfumy, toaletowe środki sanitarne, dezodoranty osobiste, wody kolońskie i toaletowe.

(111) **181194** (220) 2004 04 26 (210) 279753
 (151) 2006 10 09 (441) 2004 08 09
 (732) „AQUAREL” Kosiorek sp. j., Warszawa, PL.
 (540) AQUAREL INTENSIVE RED

(510), (511) **03** olejki eteryczne, środki myjące, środki do pielęgnacji włosów, perfumy, toaletowe środki sanitarne, dezodoranty osobiste, wody kolońskie i toaletowe.

(111) **181195** (220) 2004 04 26 (210) 279754
 (151) 2006 10 09 (441) 2004 08 09
 (732) „AQUAREL” Kosiorek sp. j., Warszawa, PL.
 (540) AQUAREL DIUNEA

(510), (511) **03** olejki eteryczne, środki myjące, środki do pielęgnacji włosów, perfumy, toaletowe środki sanitarne, dezodoranty osobiste, wody kolońskie i toaletowe.

(111) **181196** (220) 2004 04 26 (210) 279755
 (151) 2006 10 09 (441) 2004 08 09
 (732) „AQUAREL” Kosiorek sp. j., Warszawa, PL.
 (540) AQUAREL CHANGE CHANGE

(510), (511) **03** olejki eteryczne, środki myjące, środki do pielęgnacji włosów, perfumy, toaletowe środki sanitarne, dezodoranty osobiste, wody kolońskie i toaletowe.

(111) **181197** (220) 2004 04 26 (210) 279756
 (151) 2006 10 09 (441) 2004 08 09

(732) „AQUAREL” Kosiorek sp. j., Warszawa, PL.
 (540)



(531) 24.17.1

(510), (511) **03** olejki eteryczne, środki myjące, środki do pielęgnacji włosów, perfumy, toaletowe środki sanitarne, dezodoranty osobiste, wody kolońskie i toaletowe.

(111) **181198** (220) 2004 04 26 (210) 279757
 (151) 2006 10 09 (441) 2004 08 09
 (732) „AQUAREL” Kosiorek sp. j., Warszawa, PL.
 (540) AQUAREL FUGO BLUES

(510), (511) **03** olejki eteryczne, środki myjące, środki do pielęgnacji włosów, perfumy, toaletowe środki sanitarne, dezodoranty osobiste, wody kolońskie i toaletowe.

(111) **181199** (220) 2004 04 26 (210) 279758
 (151) 2006 10 09 (441) 2004 08 09
 (732) „AQUAREL” Kosiorek sp. j., Warszawa, PL.
 (540) AQUAREL REMUS

(510), (511) **03** olejki eteryczne, środki myjące, środki do pielęgnacji włosów, perfumy, toaletowe środki sanitarne, dezodoranty osobiste, wody kolońskie i toaletowe.

(111) **181200** (220) 2004 04 26 (210) 279759
 (151) 2006 10 09 (441) 2004 08 09
 (732) „AQUAREL” Kosiorek sp. j., Warszawa, PL.
 (540) AQUAREL ODIS'EYA

(510), (511) **03** olejki eteryczne, środki myjące, środki do pielęgnacji włosów, perfumy, toaletowe środki sanitarne, dezodoranty osobiste, wody kolońskie i toaletowe.

(111) **181201** (220) 2004 04 26 (210) 279760
 (151) 2006 10 09 (441) 2004 08 09
 (732) „AQUAREL” Kosiorek sp. j., Warszawa, PL.
 (540) AQUAREL HAPPEN

(510), (511) **03** olejki eteryczne, środki myjące, środki do pielęgnacji włosów, perfumy, toaletowe środki sanitarne, dezodoranty osobiste, wody kolońskie i toaletowe.

(111) **181202** (220) 2004 04 26 (210) 279761
 (151) 2006 10 09 (441) 2004 08 09
 (732) „AQUAREL” Kosiorek sp. j., Warszawa, PL.
 (540) AQUAREL EGGO

(510), (511) **03** olejki eteryczne, środki myjące, środki do pielęgnacji włosów, perfumy, toaletowe środki sanitarne, dezodoranty osobiste, wody kolońskie i toaletowe.

(111) **181203** (220) 2004 04 26 (210) 279762
 (151) 2006 10 09 (441) 2004 08 09
 (732) „AQUAREL” Kosiorek sp. j., Warszawa, PL.
 (540) AQUAREL DEE GEE

(510), (511) **03** olejki eteryczne, środki myjące, środki do pielęgnacji włosów, perfumy, toaletowe środki sanitarne, dezodoranty osobiste, wody kolońskie i toaletowe.

(111) **181204** (220) 2004 04 26 (210) 279763
 (151) 2006 10 09 (441) 2004 08 09
 (732) „AQUAREL” Kosiorek sp. j., Warszawa, PL.
 (540) AQUAREL BELLISSIMI

(510), (511) **03** olejki eteryczne, środki myjące, środki do pielęgnacji włosów, perfumy, toaletowe środki sanitarne, dezodoranty osobiste, wody kolońskie i toaletowe.

(111) **181205** (220) 2004 04 26 (210) 279764
(151) 2006 10 09 (441) 2004 08 09

(732) „AQUAREL” Kosiorek sp. j., Warszawa, PL.

(540) AQUAREL DIO

(510), (511) **03** olejki eteryczne, środki myjące, środki do pielęgnacji włosów, perfumy, toaletowe środki sanitarne, dezodoranty osobiste, wody kolońskie i toaletowe.

(111) **181206** (220) 2004 04 26 (210) 279765
(151) 2006 10 09 (441) 2004 08 09

(732) „AQUAREL” Kosiorek sp. j., Warszawa, PL.

(540) AQUAREL ALLERT

(510), (511) **03** olejki eteryczne, środki myjące, środki do pielęgnacji włosów, perfumy, toaletowe środki sanitarne, dezodoranty osobiste, wody kolońskie i toaletowe.

(111) **181207** (220) 2004 04 26 (210) 279766
(151) 2006 10 09 (441) 2004 08 09

(732) „AQUAREL” Kosiorek sp. j., Warszawa, PL.

(540) AQUAREL ACTION BODY

(510), (511) **03** olejki eteryczne, środki myjące, środki do pielęgnacji włosów, perfumy, toaletowe środki sanitarne, dezodoranty osobiste, wody kolońskie i toaletowe.

(111) **181208** (220) 2004 04 30 (210) 280209
(151) 2006 10 26 (441) 2004 08 09

(732) Natur Produkt Zdovit Sp. z o.o., Warszawa, PL.

(540) IMMUNOSEPT

(510), (511) **03** kosmetyki, **05** preparaty farmaceutyczne, leki do celów medycznych, preparaty dietetyczne do celów leczniczych, preparaty witaminowe, preparaty mineralne, napoje do celów leczniczych, zioła lecznicze.

(111) **181209** (220) 2003 10 31 (210) 272053
(151) 2007 01 02 (441) 2004 04 19

(732) „RACHMISTRZOWIE” Biuro rachunkowe Barbara Stęпка, Warszawa, PL.

(540)

[RACHMISTRZOWIE]



Kolor znaku: biały, niebieski, czerwony, szary, ciemno-szary

(531) 24.17.5, 27.5.1, 29.1.14

(510), (511) **35** prowadzenie usług w zakresie: agencji informacji handlowej, badania rynku, doradztwa specjalistycznego w sprawach działalności gospodarczej, rozpowszechniania i dystrybucji materiałów reklamowych próbek, druków, prospektów, broszur, doradztwa specjalistycznego w zakresie organizowania, zarządzania i prowadzenia działalności gospodarczej, analizy kosztów, badań w dziedzinie działalności gospodarczej, ekspertyz w działalności gospodarczej, prognoz ekonomicznych, informacji statystycznych finansowych, przygotowywania zeznań podatkowych, pomocy w zarządzaniu i prowadzeniu działalności gospodarczej dla firm handlowych lub przemysłowych, pozyskiwania informacji o działalności gospodarczej, prowadzenia ksiąg dla firm, przygotowywania list płac dla firm, sporządzanie sprawozdań finansowych, informacji finansowych, rachunkowości, weryfikacji rachunków, wyceny działalności handlowej, przygotowywania zeznań podatkowych, **36** prowadzenie usług w zakresie: analiz finansowych, operacji bankowych, organizowanie funduszy na cele dobroczynne, weryfikacja czeków, doradztwo w sprawach finansowych, tworzenie funduszy oraz operacje finansowe dla firm, doradztwo w sprawach ubezpieczeniowych, ekspertyzy

dla celów fiskalnych, informacji kapitałowych dla tworzenia inwestycji i innych nakładów, operacje finansowe przy likwidacji przedsiębiorstw, zarządzanie majątkiem oraz administrowanie majątkiem nieruchomości, wycena majątku nieruchomego, operacje walutowe, operacje bankowe, operacje finansowe, oszacowywanie wartości dla celów fiskalnych, ekspertyzy i wyceny do celów podatkowych, pośrednictwo w sprawach majątku nieruchomego, transakcje finansowe, umowy kredytowe.

(111) **181210** (220) 2003 12 10 (210) 273663
(151) 2006 09 04 (441) 2004 04 19

(732) PROFIT Krzysztof Jankowski, Zalesie Górne, PL.

(540) HARMONIA ŻYCIA

(510), (511) **16** czasopisma, **41** szkolenia, zjazdy.

(111) **181211** (220) 2002 08 06 (210) 253789
(151) 2006 11 02 (441) 2003 02 10

(732) Kraft Foods A/S, Oslo, NO.

(540) ESTRELLA

(510), (511) **29** mięso, ryby, drób i dziczyzna, ekstrakty mięsne, konserwowane, suszone i gotowane owoce i warzywa, galaretki, dżemy, marmolady, duszone owoce, jaja, mleko i wyroby mleczne, jogurty i jogurty mrożone, oleje i tłuszcze jadalne, pasty, chrupki i wyroby przekąskowe wykonane na bazie ziemniaków, warzyw lub owoców, prażone, suszone, solone, aromatyzowane i przyprawiane orzechy.

(111) **181212** (220) 2002 11 25 (210) 257960
(151) 2006 08 19 (441) 2003 07 14

(732) Mardom Spółka z o.o., Łódź, PL.

(540)



Kolor znaku: czerwony, niebieski, biały

(531) 7.1.8, 26.3.1, 27.5.1, 29.1.12

(510), (511) **01** surowce mineralne, kleje i zaprawy klejowe, **02** pokrywy powierzcnie dekoracyjne i ochronne kompozycje trwałe lub tymczasowe, podkłady, szpachłówki, powłoki gruntowe, środki zabezpieczające mury i inne materiały przed niszczeniem, wszystkie w formie preparatów proszkowych, płynnych, półpłynnych i rozpylanych (w tym w aerozolu) oraz rozcieńczalniki do powyższych związków i preparatów, **03** preparaty do czyszczenia, środki wybielające, detergenty, papier i emulsje ściernie, materiały polerskie, środki nabłyszczające, **06** metalowe materiały budowlane, metale nieszlachetne i ich stopy, boazeria metalowa, drzwi metalowe, drobne wyroby żelazne, futryny metalowe, gwoździe, imadła metalowe, kłódki, klamki metalowe, klucze, osprzęt metalowy i okucia do mebli, drzwi i okien, rękojeści, nity metalowe, ramki metalowe, wkręty, zasuwki, zawiasy, metalowe elementy konstrukcyjne do systemów suchej zabudowy, okna metalowe, drzwi metalowe, ościeżnice metalowe, parapety metalowe, **07** przyrządy ręczne z napędem elektrycznym, narzędzia ręczne do obróbki metalu i drewna z napędem elektrycznym, **08** narzędzia i przyrządy ręcznie sterowane bez napędu elektrycznego, gwintownice, kombinerki, młotki, narzędzia do ściernia, noże, piły, przecinaki, pilniki do drewna (tarniki), pilniki, pace murarskie, śrubokręty, szczypce, **11** ceramika sanitarna: bidety, pisuary, umywalki, wanny do niasiadówek, wanny łazienkowe, wanny z wirowym ruchem wody, sedesy, zlewozmywaki, brodziki natryskowe, urządzenia grzewcze zawory, rury centralnego ogrzewania nie ujęte w innych klasach, **16** artykuły papierniczne, folie do pakowania, masy modelarskie, karton i wyroby z kartonu, papier do pakowania, czasopisma (periodyki), książki, **17** masy uszczelniające i hydroizolujące, preparaty płynne, półpłynne i w postaci proszku do rozprowadzenia cieczą, przeznaczone do uzyskiwania powłok uszczelniających i hydroizolujących w budownictwie, **19** materiały budowlane niemetalowe, elementy budowlane i półfabrykaty zawarte w tej klasie, gips, zaprawy budowlane, niemetalowe elementy konstrukcyjne do systemów suchej zabudowy, panele podłogowe i ściennne niemetalowe, drewno budowlane, okna niemetalowe, drzwi niemetalowe, ościeżni-

ce niemetalowe, parapety niemetalowe, **37** usługi budowlane, remontowo-budowlane, instalacyjne i kanalizacyjne i wykończeniowe.

(111) **181213** (220) 2003 02 05 (210) 260611
 (151) 2006 08 31 (441) 2003 08 11
 (732) Przedsiębiorstwo Produkcyjno-Handlowe K&D KADAR
 Dariusz Myrcha, Stodzew, PL.
 (540)



Kolor znaku: biały, niebieski, czerwony, czarny, żółty, pomarańczowo-żółty, ciemnozielony, jasnozielony, żółto-szary, brązowy, ciemnobrązowy
 (531) 2.9.1, 3.5.1, 5.7.6, 27.5.3, 27.7.3, 29.1.1, 29.1.2, 29.1.3, 29.1.4, 29.1.7, 29.1.8
 (510), (511) **30** chrupki kukurydziane.

(111) **181214** (220) 2003 02 20 (210) 261306
 (151) 2006 11 10 (441) 2003 08 25
 (732) GRUPA ANIMEX Spółka Akcyjna, Morliny, PL.
 (540)



Kolor znaku: żółty, czerwony, czarny, biały, niebieski
 (531) 1.15.11, 4.5.3, 27.5.1, 29.1.13
 (510), (511) **29** parówki, kiełbaski.

(111) **181215** (220) 2003 03 17 (210) 262267
 (151) 2006 08 09 (441) 2003 09 22
 (732) NOVITUS Spółka Akcyjna, Nowy Sącz, PL.
 (540)

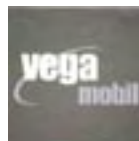

Kolor znaku: grafitowy, biały, popielaty
 (531) 26.4.1, 26.11.1, 27.5.1, 29.1.6
 (510), (511) **09** drukarki fiskalne.

(111) **181216** (220) 2003 04 04 (210) 263157
 (151) 2006 08 19 (441) 2003 10 06
 (732) ZEST Spółka z o.o., Warszawa, PL.
 (540)



Kolor znaku: czarny, czerwony, szary
 (531) 26.4.2, 27.5.1, 29.1.13

(510), (511) **09** okulary, **18** parasole przeciwdeszczowe, przeciwśloneczne, ogrodowe i parasolki, pokrowce na parasole, torebki, torebki damskie, torby podróżne, teczki skórzane, **25** kapelusze.

(111) **181217** (220) 2003 04 14 (210) 263511
 (151) 2006 11 02 (441) 2003 10 20
 (732) Przedsiębiorstwo Produkcyjno-Handlowe „ALMAX”
 Marianna Kurowska, Kazimierz Kurowski, Zduńska Wola, PL.
 (540)



Kolor znaku: czerwony, biały
 (531) 26.4.2, 27.5.1, 29.1.1, 29.1.6
 (510), (511) **25** bluzki, spódnice, garsonki, sukienki, żakiety.

(111) **181218** (220) 2003 08 01 (210) 268135
 (151) 2006 09 19 (441) 2004 02 09
 (732) Svetlana Masgoutova, Warszawa, PL.
 (540) NeuroKinesiologia of Reflexes
 (510), (511) **41** doradztwo zawodowe, edukacja, kształcenie praktyczne, publikowanie tekstów programów, organizowanie i prowadzenie sympozjów i seminariów - dla lekarzy, psychologów, rehabilitantów, pedagogów, w dziedzinie programów terapeutycznych dla dzieci i dorosłych, w zakresie integracji odruchów dynamicznych i posturalnych w całościowym systemie ruchu ciała oraz integracji odruchów stałych w procesie rozwoju ruchowego, **44** fizjoterapia, fizykoterapia, porady psychologiczne, lecznice prywatne - w zakresie jak dla klasy 41, organizowanie i prowadzenie poradni specjalistycznych - dla lekarzy, psychologów, rehabilitantów, pedagogów, w dziedzinie programów terapeutycznych dla dzieci i dorosłych, w zakresie integracji odruchów dynamicznych i posturalnych w całościowym systemie ruchu ciała oraz integracji odruchów stałych w procesie rozwoju ruchowego.

(111) **181219** (220) 2003 09 17 (210) 270051
 (151) 2006 10 03 (441) 2004 03 22
 (732) BENQ CORPORATION, Kweishan, CN.
 (540)

BENQ

(531) 27.5.1
 (510), (511) **35** usługi agencji sprzedaży na rzecz innych osób i przedsiębiorców, studia i konsultacje marketingu, usługi konsultacji i zarządzania biznesem, zgrupowanie na rzecz osób trzecich komputerów przenośnych, skanerów, drukarek, telefonów komórkowych, projektorów, telewizorów LCD, monitorów, odbiorników telewizyjnych do samochodów oraz cyfrowych kamer i cyfrowych aparatów fotograficznych w celu umożliwienia klientom wygodnego oglądania i kupowania ze sklepów telewizyjnych i serwisów www, usługi sprzedaży detalicznej urządzeń elektrycznych i sprzętu elektronicznego, usługi sprzedaży sprzętu fotograficznego, kompilacja baz danych komputerowych, zarządzanie plikami komputerowymi, usługi poszukiwań w komputerowych bazach danych, zarządzanie komputerowymi bazami danych, **37** usługi instalacji komputerów, usługi instalowania sieci komputerowych, usługi instalacji urządzeń, usługi instalowania urządzeń oraz sprzętu elektrycznego, usługi reperacji aparatów fotograficznych, usługi reperacji sprzętu fotograficznego, usługi reperacji kamer, usługi instalowania i reperowania telefonów i sprzętu telekomunikacyjnego, **42** projektowanie komputerowych filmów animowanych, usługi projektowania grafik komputerowej, usługi programowania komputerowego na rzecz osób trzecich, usługiprzetwarzania danych komputerowych, wypożyczanie sprzętu komputerowego, wynajem miejsca na serwerze w sieci komputerowej, usługi informacyjne na temat wszystkich ww. usług poprzez globalną sieć komputerową, tworzenie i obsługa stronwww na rzecz osób trzecich, projektowanie stron www w sieci na rzecz osób trzecich, projektowanie wzorów przemysłowych produktów, projektowanie sprzętu komputerowego na zlecenie osób trzecich, projekto-

wanie opakowań, projektowanie układów scalonych, projektowanie mikroukładów scalonych, usługi projektowaniagrafiki.

(111) **181220** (220) 2003 09 18 (210) 270072
 (151) 2006 08 02 (441) 2004 03 22
 (732) ZAKŁAD PRODUKCJI STOLARKI OKNO DREW Jerzy Sochor,
 Brynica, PL.
 (540)



Kolor znaku: żółty, ciemnogranatowy, czarny

(531) 7.3.1, 7.3.2, 26.4.1, 27.5.1, 29.1.13
 (510), (511) **06** okna i drzwi metalowe, bramy garażowe i wjazdowe metalowe, rolety antywłamaniowe, żaluzje metalowe, okucia metalowe i kształtowniki do okien i drzwi, **19** okna, drzwi i witryny sklepowe z tworzyw sztucznych i z drewna, parapety niemetalowe, bramy garażowe i wjazdowe niemetalowe, niemetalowe rolety i żaluzje, **20** meble pokojowe, kuchenne, łazienkowe i biurowe, **37** usługi montażu i instalowania okien, drzwi, witryn sklepowych, bram garażowych.

(111) **181221** (220) 2003 09 18 (210) 270095
 (151) 2006 10 20 (441) 2004 03 22
 (732) Glaxo Group Limited, Greenford, GB.
 (540) KIVEX
 (510), (511) **05** preparaty i substancje farmaceutyczne, włączając preparaty przeciwwirusowe.

(111) **181222** (220) 2003 09 22 (210) 270202
 (151) 2006 09 19 (441) 2004 04 05
 (732) BIELEND A Kosmetyki Naturalne Spółka z o.o., Choleryn, PL.
 (540)



(531) 27.5.1
 (510), (511) **03** kremy.

(111) **181223** (220) 2003 10 06 (210) 270833
 (151) 2006 09 19 (441) 2004 04 19
 (732) NEINVER, S.A., Madrid, ES.
 (540)



(531) 26.1.1, 26.1.12, 27.5.1
 (510), (511) **35** usługi reklamowe, zarządzanie w działalności handlowej, administrowanie działalnością handlowej, prace biurowe, usługi zarządzania i animacji centrów handlowych, **36** usługi finansowe i ubezpieczeniowe, usługi walutowe, usługi związane z majątkiem nieruchomym, usługi administrowania i wynajmu placówek handlowych, centrów rozrywki i wypoczynku oraz wielko-powierzchniowych obiektów handlowych i terenów do działalności gospodarczej wraz z instalacjami w nich zlokalizowanymi, **42** naukowe i techniczne usługi i badania oraz ich projektowanie, przemysłowa analiza i badanie usług, projektowanie i rozwój komputerowego sprzętu i oprogramowania, usługi prawne, usługi studyjne i projektowe, doradztwo techniczne oraz sporządzanie ekspertyz i raportów technicznych w od-

niesieniu do budowy, projektowania, wyposażania, eksploatacji i konserwacji placówek handlowych, centrów rozrywki i wypoczynku oraz wielko-powierzchniowych obiektów handlowych terenów do działalności gospodarczej wraz z instalacjami w nich zlokalizowanymi.

(111) **181224** (220) 2003 10 16 (210) 271286
 (151) 2006 10 20 (441) 2004 04 19
 (732) „Polskie Media Amer.Com” Spółka Akcyjna, Warszawa, PL.
 (540) Wypiański
 (510), (511) **33** napoje alkoholowe.

(111) **181225** (220) 2003 10 20 (210) 271431
 (151) 2006 10 30 (441) 2004 04 19
 (732) „Polskie Media Amer.Com” S.A., Warszawa, PL.
 (540) Adam Mickiewicz
 (510), (511) **33** napoje alkoholowe.

(111) **181226** (220) 2003 10 30 (210) 271922
 (151) 2006 10 09 (441) 2004 04 19
 (732) BIELEND A Kosmetyki Naturalne Sp. z o.o., Kraków, PL.
 (540) BIELEND A DOMOWY SEANS SPA
 (510), (511) **03** wyroby kosmetyczne.

(111) **181227** (220) 2003 11 03 (210) 272122
 (151) 2006 11 02 (441) 2004 04 19
 (732) KONTAKT-SIMON Spółka Akcyjna, Czechowice-Dziedzice, PL.
 (540)



Kolor znaku: żółty, biały

(531) 27.5.1, 29.1.2
 (510), (511) **09** łączniki, regulatory natężenia oświetlenia, wtyczki, gniazda wtyczkowe, gniazda antenowe, komputerowe, telefoniczne do stałych instalacji domowych w wersji podtynkowej i natynkowej.

(111) **181228** (220) 2003 11 03 (210) 272123
 (151) 2006 11 02 (441) 2004 04 19
 (732) KONTAKT-SIMON Spółka Akcyjna, Czechowice-Dziedzice, PL.
 (540)



Kolor znaku: zielony, biały

(531) 27.5.1, 29.1.3
 (510), (511) **09** łączniki, regulatory natężenia oświetlenia, wtyczki, gniazda wtyczkowe, gniazda antenowe, komputerowe, telefoniczne do stałych instalacji domowych w wersji podtynkowej i natynkowej.

(111) **181229** (220) 2003 11 07 (210) 272375
 (151) 2006 10 27 (441) 2004 04 19
 (732) DIGICORE BRANDS (PTY) LIMITED, Centurion, ZA.
 (540) DigiCore

(510), (511) **09** urządzenia i aparaty do zarządzania, monitorowania i śledzenia pojazdów elektronicznych i floty pojazdów, w tym urządzenia i aparaty wykorzystujące technologię satelitarną, sprzęt i urządzenia telekomunikacyjne i do komunikacji komórkowej, sprzęt komputerowy, oprogramowanie komputerowe, systemy komputerowe, systemy sieciowe i urządzenia peryferyjne, **35** usługi reklamowe, usługi w zakresie zarządzania biznesem, usługi w zakresie zarządzania flotą i pojazdami, usługi w zakresie administracji biznesu, usługi w zakresie funkcji biurowych, **37** usługi budowlane, usługi naprawcze i instalacyjne.

(111) **181230** (220) 2003 11 07 (210) 272376
 (151) 2006 10 27 (441) 2004 04 19
 (732) DIGICORE BRANDS (PTY) LIMITED, Centurion, ZA.

(540)



(531) 26.1.6, 27.5.1

(510), (511) **09** urządzenia i aparaty do zarządzania, monitorowania i śledzenia pojazdów elektronicznych i floty pojazdów, w tym urządzenia i aparaty wykorzystujące technologię satelitarną, sprzęt i urządzenia telekomunikacyjne i do komunikacji komórkowej, sprzęt komputerowy, oprogramowanie komputerowe, systemy komputerowe, systemy sieciowe i urządzenia peryferyjne, **35** usługi reklamowe, usługi w zakresie zarządzania biznesem, usługi w zakresie zarządzania flotą i pojazdami, usługi w zakresie administracji biznesu, usługi w zakresie funkcji biurowych, **37** usługi budowlane, usługi naprawcze i instalacyjne.

(111) **181231** (220) 2002 05 20 (210) 250566
 (151) 2005 09 13 (441) 2002 12 02
 (732) NOVA TRADING Spółka Akcyjna, Toruń, PL.
 (540)



Kolor znaku: granatowy, ciemnoszary

(531) 3.2, 27.5, 29.1

(510), (511) **06** drut aluminiowy, folia aluminiowa, blacha, blacha cynowana, brąz, materiały budowlane metalowe, rudy metali, drut kolczasty, drut metalowy, drut ze stopów metali nieszlachetnych, artykuły gwoździarskie, haki metalowe, konstrukcje metalowe, kraty metalowe, liny metalowe i stalowe, materiały konstrukcyjne metalowe, stopy metali nieszlachetnych, metale nieszlachetne surowe lub półprzetworzone, miedź surowa lub półprzetworzona, mosiądz surowy lub półprzetworzony, nity metalowe, ołów surowy lub półprzetworzony, metalowe przewody hydrauliczne i grzejne, rudy metali, rury metalowe, przewody rurowe metalowe, siatki metalowe, słupy metalowe, arkusze i zwoje blachy, pręty, rury stalowe, stal lub surówka, żeliwo surówka lub półprzetworzone, wyroby walcowane, **14** stopy metali szlachetnych, metale szlachetne surowe lub półprzetworzone, **40** recykling, niszczenie, unieszkodliwianie odpadów i złomu, hartowanie, obróbka, odlewanie, platerowanie, powlekanie metali, **42** badania i analizy techniczne.

(111) **181232** (220) 2003 12 05 (210) 273477
 (151) 2006 10 06 (441) 2004 04 19
 (732) Księgarnia św. Jacka Sp. z o.o., Katowice, PL.
 (540) Księgarnia św. Jacka

(510), (511) **09** magnetyczne nośniki danych, płyty (dyski) z nagraniami, **16** afisze, albumy, atlasy, biuletyny, czasopisma, dzienniki, foldery, grafiki, informatory, kalendarze, karty okolicznościowe, książki, komiksy, kalkomanie, katalogi handlowe, mapy, naklejki, opakowania z nadrukiem okolicznościowym, plakaty, podręczniki, przewodniki, poradniki, publikacje multimedialne, wydawnictwa muzyczne, wydawnictwa periodyczne i nieperiodyczne, artykuły piśmienne, **35** prowadzenie księgarń, usługi fotokopii, obróbki tekstów, powielania dokumentów, informacja handlowa, sprzedaż poprzez internet: magnetycznych nośników danych, płyt (dysków) z nagraniami, afiszy, albumów, atlasów, biuletynów, czasopism, dzienników, folderów, grafiki, informatory, kalendarzy, kart okolicznościowych, książek, komiksów, kalkomanii, katalogów handlowych, map, naklejek, opakowań z nadrukiem okolicznościowym, plakatów, podręczników, przewodników, poradników, wydawnictw muzycznych, wydawnictw periodycznych i nieperiodycznych, artykułów piśmienne, **39** prowadzenie magazynów, dystrybucja książek i czasopism, usługi logistyczne, spedycja, dystrybucja towarów, kolportaż, transport, przeładunek, pakowanie.

(111) **181233** (220) 2003 11 17 (210) 272676
 (151) 2006 10 20 (441) 2004 04 19

(732) L'OREAL, Paryż, FR.

(540) NUTRI THERAPY

(510), (511) **03** perfumy, wody toaletowe, żele i sole do kąpieli i pod prysznic, nie do użytku medycznego, mydła toaletowe, dezodoranty do ciała, kosmetyki, kremy, mleczka, preparaty pielęgnacyjne, żele i pudry do twarzy, ciała i rąk, preparaty do pielęgnacji przeciwsłonecznej, preparaty do makijażu, szampony, żele, preparaty w aerozolu, pianki i balsamy do układania i pielęgnacji włosów, lakiery do włosów, preparaty do farbowania i dekoloryzacji włosów, preparaty do trwałej ondulacji i do skręcania włosów, olejki eteryczne do użytku osobistego.

(111) **181234** (220) 2003 11 17 (210) 272677
 (151) 2006 10 27 (441) 2004 04 19
 (732) L'OREAL, Paryż, FR.

(540) PANORAMIC CURL

(510), (511) **03** perfumy, wody toaletowe, żele i sole do kąpieli i pod prysznic, nie do użytku medycznego, mydła toaletowe, dezodoranty do ciała, kosmetyki, kremy, mleczka, preparaty pielęgnacyjne, żele i pudry do twarzy, ciała i rąk, preparaty do pielęgnacji przeciwsłonecznej, preparaty do makijażu, szampony, żele, preparaty w aerozolu, pianki i balsamy do układania i pielęgnacji włosów, lakiery do włosów, preparaty do farbowania i dekoloryzacji włosów, preparaty do trwałej ondulacji i do skręcania włosów, olejki eteryczne do użytku osobistego.

(111) **181235** (220) 2003 12 02 (210) 273371
 (151) 2006 09 07 (441) 2004 04 19
 (732) AMBRA S.A., Warszawa, PL.

(540) CIN & CIN VERMOUTH

(510), (511) **33** napoje alkoholowe, wina, wódki, likiery.

(111) **181236** (220) 2003 12 02 (210) 273372
 (151) 2006 09 07 (441) 2004 04 19
 (732) AMBRA S.A., Warszawa, PL.

(540) CANELLI VERMOUTH

(510), (511) **33** napoje alkoholowe, wina, wódki, likiery.

(111) **181237** (220) 2003 12 15 (210) 273917
 (151) 2006 09 11 (441) 2004 04 19
 (732) „Mercur” Spółka z ograniczoną odpowiedzialnością,
 Staniszcze Małe, PL.

(540)



Kolor znaku: biały, żółty, brązowy, zielony

(531) 1.3.1, 3.15.0, 26.2.1, 26.11.1, 27.5.1, 29.1.14

(510), (511) **41** obsługa urządzeń sportowych, wypożyczanie sprzętu sportowego, usługi instruktorów gimnastyki, obozy sportowe, usługi obozów wakacyjnych w zakresie rozrywki i zabawy, **43** usługi obozów wakacyjnych w zakresie zakwaterowania, **44** masaż.

(111) **181238** (220) 2003 12 31 (210) 274567
 (151) 2006 09 05 (441) 2004 04 19
 (732) Svetlana Masgoutova, Błonie, PL.

(540) Art-Kinesiologia

(510), (511) **16** broszury, czasopisma, kalendarze, katalogi, **28** gry, zabawki, przyrządy do ćwiczeń fizycznych, **41** doradztwo zawodowe, edukacja, kształcenie praktyczne, organizowanie i prowadzenie poradni specjalistycznych, publikowanie tekstów, organizowanie i prowadzenie sympozjów i seminariów, tłumaczenia, **44** fizjoterapia, fizykoterapia, porady psychologiczne, lecznice prywatne.

(111) **181239** (220) 2004 01 07 (210) 274682
 (151) 2006 09 04 (441) 2004 04 19

(732) „GE Money Bank” Spółka Akcyjna, Gdańsk, PL.
(540)



(531) 26.11.3, 27.5.1

(510), (511) **36** usługi w zakresie: bankowości, emisji bonów wartościowych, doradztwa w sprawach finansowych i ubezpieczeniowych, emisji kart kredytowych, operacji finansowych, pośrednictwa giełdowego, gwarancji, informacji bankowej, inwestycji kapitałów, lokat kapitałowych, obsługi kart debetowych i kart kredytowych, kredytowania, operacji bankowych, opłat ratalnych, pośrednictwa maklerskiego na giełdach, powiernictwa, finansowania pożyczek, obsługi kredytowej sprzedaży samochodów, transakcji finansowych, transferu elektronicznego środków finansowych, ubezpieczeń, pożyczek pod zastaw.

(111) **181240** (220) 2004 01 13 (210) 274896
(151) 2006 11 02 (441) 2004 04 19

(732) Przedsiębiorstwo Przemysłu Spirytusowego „Polmos” w Warszawie S.A., Warszawa, PL.
(540)



Kolor znaku: ciemnopomarańczowy, jasnopomarańczowy, złoty, biały

(531) 25.1.15, 26.11.3, 27.5.1, 29.1.15
(510), (511) **33** napoje alkoholowe.

(111) **181241** (220) 2004 01 23 (210) 275346
(151) 2006 10 10 (441) 2004 05 04

(732) „GUM - MED” s.c. Alina Pabisek, Roman Pabisek, Ochojno, PL.
(540) GUM - MED
(510), (511) **05** kremy i maści do celów farmaceutycznych, **10** podkłady zapobiegające tworzeniu się odleżyn, ściągarki do mleka, irygatory do celów medycznych, **11** termofory.

(111) **181242** (220) 2004 01 26 (210) 275407
(151) 2006 10 16 (441) 2004 05 04

(732) KUPSIK Sp. z o.o., Konin, PL.
(540)



Kolor znaku: czerwony, granatowy, biały

(531) 26.4.9, 27.5.1, 29.1.12

(510), (511) **06** metalowe materiały budowlane, okucia metalowe do okien, metalowy osprzęt do instalacji wentylacyjnych, metalowe akcesoria do plandek, w tym rolki, haki, klamry, okucia, uchwyty, drobne wyroby metalowe, **11** urządzenia wentylacyjne i klimatyzacyjne, **39** usługi w zakresie pakowania i składowania towarów, **40** usługi w zakresie obróbki materiałowej.

(111) **181243** (220) 2004 01 26 (210) 275415
(151) 2006 10 23 (441) 2004 05 04

(732) 3M Company, St. Paul, US.

(540) ZARIS
(510), (511) **05** preparaty farmaceutyczne.

(111) **181244** (220) 2004 02 05 (210) 275935
(151) 2006 10 18 (441) 2004 05 17

(732) PROMOS Maciej Niegodziński, Wrocław, PL.
(540)



(531) 20.5.13, 25.5.2, 26.4.2, 26.11.3, 27.5.1, 29.1.6

(510), (511) **41** organizacja imprez sportowych, rekreacyjnych, rozrywkowych.

(111) **181245** (220) 2004 02 06 (210) 275992
(151) 2006 10 18 (441) 2004 05 17

(732) „ALMAR” Spółka z o.o., Kraków, PL.
(540) ŻUBR

(510), (511) **29** jaja, mleko, wyroby z mleka, sery żółte, białe, topione, pleśniowe i wędzone, owoce i warzywa, konserwowane, suszone, gotowane.

(111) **181246** (220) 2004 02 18 (210) 276539
(151) 2006 11 02 (441) 2004 05 31

(732) Przedsiębiorstwo Turystyczno-Produkcyjno-Handlowe „LAS” Import-Eksport Eugeniusz Zielenkiewicz, Piechowice, PL.

(540) HOTEL LAS

(510), (511) **16** afisze, albumy, atlasy, artykuły biurowe, blankiety, broszury, chorągiewki papierowe, czasopisma, druki, emblematy, fotografie, gazety, kalendarze, katalogi, konfetti, koperty, książki, zakładki do książek, podstawki pod kufle do piwa, litografie, mapy, mapy geograficzne, materiały piśmienne, naklejki adresowe, obrazy, obwoluty, okładki na dokumenty, ołówki, papier do pakowania, artykuły papiernicze, prospekty, publikacje, rejestry, śpiewniki, torby do pakowania, znaczki pocztowe, **41** organizowanie i obsługa konferencji i zjazdów, organizowanie balów, wynajmowanie kortów tenisowych, publikowanie tekstów innych niż reklamowe, **43** hotele, kawiarnie, motele, restauracje, pensjonaty.

(111) **181247** (220) 2004 02 23 (210) 276727
(151) 2006 10 20 (441) 2004 05 31

(732) BIELEND A Kosmetyki Naturalne Sp. z o.o., Cholerzyn, PL.
(540)



Kolor znaku: złoty, brązowy, granatowy

(531) 1.3.1, 28.5, 29.1.2, 29.1.4

(510), (511) **03** wyroby kosmetyczne.

(111) **181248** (220) 2004 02 23 (210) 276728
(151) 2006 10 20 (441) 2004 05 31

(732) BIELEND A Kosmetyki Naturalne Sp. z o.o., Cholerzyn, PL.
(540)



Kolor znaku: złoty, brązowy

(531) 28.5, 29.1.2

(510), (511) **03** wyroby kosmetyczne.

(111) **181249** (220) 2004 02 26 (210) 276880
(151) 2006 10 27 (441) 2004 05 31

(732) ACCMED Spółka z o.o., Warszawa, PL.

(540)



Kolor znaku: czarny, czerwony

(531) 27.5.1, 29.1.12

(510), (511) **35** prowadzenie ksiąg, rachunkowość, komputerowe zarządzanie plikami, zakupy produktów usług dla innych przedsiębiorstw, **36** administrowanie, zarządzanie nieruchomościami, wynajmowanie pomieszczeń biurowych, **39** usługi transportowe.

(111) **181250** (220) 2004 03 01 (210) 277077

(151) 2006 10 27 (441) 2004 06 14

(732) Biofarm Sp. z o.o., Poznań, PL.

(540) ASERTIF

(510), (511) **05** produkty farmaceutyczne: leki, środki dezynfekcyjne, odkażające, produkty weterynaryjne, dietetyczne środki medyczne, produkty sanitarne: materiały opatrunkowe, plastry, podpaski higieniczne, żywność dla niemowląt.

(111) **181251** (220) 2004 03 08 (210) 277364

(151) 2006 10 19 (441) 2004 06 14

(732) „STEKOP” Spółka Akcyjna, Białystok, PL.

(540)



Kolor znaku: czerwony, szary

(531) 1.15.5, 27.5.1, 29.1.1, 29.1.6

(510), (511) **09** urządzenia do gaszenia ognia.(111) **181252** (220) 2004 03 10 (210) 277526

(151) 2006 10 11 (441) 2004 06 14

(732) Pharma Nord ApS, Vojens, DK.

(540) Bio-Chit

(510), (511) **05** suplementy żywności zawierające Chitosan.(111) **181253** (220) 2004 03 12 (210) 277652

(151) 2006 11 02 (441) 2004 06 14

(732) Przedsiębiorstwo Produkcyjno-Handlowe „GASS” Spółka z ograniczoną odpowiedzialnością, Suwałki, PL.

(540)



(531) 27.5.1, 29.1.12

(510), (511) **08** piły, noże, frezy, **40** usługi w zakresie powlekania metali, spawania, spawania plazmowego, lutowania, szlifowania, ostrzenia.

(111) **181254** (220) 2004 03 12 (210) 277667

(151) 2006 11 02 (441) 2004 06 14

(732) Centrum Elektronicznych Usług Płatniczych eService S.A., Warszawa, PL.

(540)



Kolor znaku: pomarańczowy, czarny, szary, biały

(531) 4.5.2, 16.1.4, 27.5.1, 29.1.12

(510), (511) **35** usługi prowadzenia sprzedaży usług przedpłaconych.(111) **181255** (220) 2004 03 19 (210) 278008

(151) 2006 10 23 (441) 2004 06 28

(732) Zakład Produkcyjno-Handlowy „ZALBUT” Artur Zalasiński, Rudniki, PL.

(540)

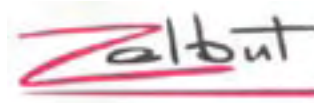

Kolor znaku: czerwony, czarny

(531) 26.11.1, 27.5.1, 29.1.1, 29.1.8

(510), (511) **18** wyroby ze skóry i imitacji skóry według klasy 18, walizki i torby według klasy 18, parasolki, parasole, bicze, uprząże, okucia do uprząży, wyroby rymarskie i kaletnicze, nici i rzemienie ze skóry, obroże dla zwierząt, pasy i paski według klasy 18, plecaki, portfele, portmonetki, siatki i torby na zakupy, smycze skórzane, szkielety do torebek, torebki, **25** buty, cholewki i obcasy do obuwia, czubki i okucia do obuwia, paski do obuwia, paski, obuwie, nakrycia głowy, odzież, ubrania, **35** agencja importowo-eksportowa, zaopatrzenie osób trzecich, zgrupowanie na rzecz osób trzecich różnych towarów pozwalające nabywcy wygodnie oglądać i kupować te towary na stronie Web dotyczącej sprzedaży różnorodnych towarów, zgrupowanie na rzecz osób trzecich różnych towarów pozwalające nabywcy wygodnie oglądać i kupować te towary w sklepie lub hurtowni wielobranżowej.

(111) **181256** (220) 2004 03 22 (210) 278110

(151) 2006 10 17 (441) 2004 06 28

(732) „RASS-BUD” Sylwia Skóra-Czarnecka, Bydgoszcz, PL.

(540)



(531) 26.4.1, 26.4.2, 27.5.1

(510), (511) **01** kleje do płytek ściennych, kleje budowlane, preparaty do klejenia, preparaty do gruntowania, **02** zaprawy cementowe, **19** zaprawy murarskie.

(111) **181257** (220) 2004 03 23 (210) 278178

(151) 2006 10 03 (441) 2004 06 28

(732) TEL-STER Spółka z o.o., Poznań, PL.

(540)



Kolor znaku: biały, niebieski, szary, fioletowo-grafitowy, grafitowy, zielony, różowy, niebiesko-różowy

(531) 26.11.3, 27.5.1, 29.1.12

(510), (511) **09** komputery i sprzęt komputerowy, programy komputerowe, wydawnictwa na nośnikach elektronicznych, **41** usługi szkoleniowe w zakresie informatyki, **42** usługi w zakresie opracowywania programów komputerowych.

(111) **181258** (220) 2004 03 26 (210) 278367

(151) 2006 10 18 (441) 2004 06 28

(732) THE COCA-COLA COMPANY, Atlanta, US.

(540) WYKAPANY OWOC

(510), (511) **32** napoje, zwłaszcza napoje chłodzące na bazie wody, napoje w różnych smakach, mineralne i gazowane wody, oraz inne niealkoholowe napoje zwłaszcza łagodne napoje bezalkoholowe, napoje energetyzujące oraz napoje dla sportowców, napoje owocowe i soki owocowe, syropy, koncentraty i proszki do przygotowywania napojów oraz inne preparaty do przygotowywania napojów, zwłaszcza mineralne i gazowane wody i inne niealkoholowe napoje zwłaszcza łagodne napoje bezalkoholowe, napoje energetyzujące oraz napoje dla sportowców, napoje owocowe i soki.

(111) **181259** (220) 2004 03 30 (210) 278563

(151) 2006 10 26 (441) 2004 07 12

(732) LIBRA POLSKA Spółka z ograniczoną odpowiedzialnością, Warszawa, PL.

(540) jelucel

(510), (511) **01** preparaty chemiczne do konserwowania produktów mięsnych i wędlin, preparaty do wędzenia i zmiękczenia mięsa, oleje do konserwacji żywności, proteiny - surowy materiał, środki do zamrażania żywności, **02** barwniki spożywcze, **30** aromaty do żywności, kompozycje smakowe do wyrobów mięsnych, przyprawy, błonniki spożywcze do produktów żywnościowych zawarte w tej klasie.

(111) **181260** (220) 2004 03 30 (210) 278564

(151) 2006 10 26 (441) 2004 07 12

(732) LIBRA POLSKA Spółka z ograniczoną odpowiedzialnością, Warszawa, PL.

(540) kuter bind

(510), (511) **01** preparaty chemiczne do konserwowania produktów mięsnych i wędlin, preparaty do wędzenia i zmiękczenia mięsa, oleje do konserwacji żywności, proteiny - surowy materiał, środki do zamrażania żywności, preparaty do kiełbas drobno i średnio rozdrobnionych, zapewniające większą wodochłonność i szybsze wybarwienie produktów, **02** barwniki spożywcze, **30** aromaty do żywności, kompozycje smakowe do wyrobów mięsnych, przyprawy.

(111) **181261** (220) 2004 03 30 (210) 278566

(151) 2006 10 26 (441) 2004 07 12

(732) LIBRA POLSKA Spółka z ograniczoną odpowiedzialnością, Warszawa, PL.

(540) pokel ham

(510), (511) **01** preparaty chemiczne do konserwowania produktów mięsnych i wędlin, preparaty do wędzenia i zmiękczenia mięsa, oleje do konserwacji żywności, proteiny - surowy materiał, środki do zamrażania żywności, środki do żywności powodujące szybkie dojrzewanie gotowych produktów, **02** barwniki spożywcze, **30** aromaty do żywności, kompozycje smakowe do wyrobów mięsnych, przyprawy.

(111) **181262** (220) 2004 03 31 (210) 278571

(151) 2006 10 26 (441) 2004 07 12

(732) Rolnicza Spółdzielnia Produkcyjna, Duchnice, PL.

(540)



Kolor znaku: żółty, zielony, brązowy, biały, niebieski, czerwony

(531) 6.19.1, 27.5.1, 29.1.15

(510), (511) **29** jaja, mięso drobiowe, owoce konserwowane - marmolady, warzywa konserwowane i kiszane, **31** warzywa świeże, owoce świeże, ziemniaki, drzewka i krzewy ozdobne i owocowe, **32** wody mineralne i stołowe.

(111) **181263** (220) 2004 04 01 (210) 278698

(151) 2006 10 09 (441) 2004 07 12

(732) Zakład Produkcji Spożywczej „Jamar” Szczepaniak Sp. Jawna, Albertów, PL.

(540)



Kolor znaku: biały, czerwony, seledynowy, czarny

(531) 5.3.11, 26.1.2, 27.5.1, 29.1.4

(510), (511) **29** buliony, preparaty do produkcji bulionów, cebula konserwowana, groch konserwowany, grzyby konserwowane, kapusta kwaszona, koncentrat pomidorowy, koncentraty różne, konfitury, konserwy mięsne, konserwy z owocami, konserwy z warzywami, korniszony, korniszony z jarzynami w occie, olej kostny jadalny, marmolady, owoce mrożone, oleje jadalne, oliwki konserwowane, galaretki owocowe, plastry z owoców, pulpa z owoców, sałatki z owoców, owoce konserwowane w alkoholu, owoce smażone, owoce smażone w cukrze, owoce w cukrze, pektyna do celów spożywczych, pikle, przecier pomidorowy, sok pomidorowy do celów kulinarnych, rosoly, rośliny strączkowe konserwowane, sałatki warzywne, skórki owoców cytrusowych, warzywa gotowane, warzywa konserwowane, warzywa suszone, zupy, **30** majonezy, musztarda, aromaty do napojów, lód do napojów chłodzących, napoje na bazie czekolady, napoje na bazie kakao, napoje na bazie kawy, ocet, przyprawy, sos pikantny sojowy, sosy, sosy pomidorowe, spaghetti, wyciągi inne niż do celów leczniczych, **31** owoce świeże, pomarańcze, rabarbar, rośliny strączkowe świeże, winogrona świeże, **32** ekstrakty owocowe bezalkoholowe, esencje do produkcji napojów, wody gazowane, preparaty do produkcji wód gazowanych, lemoniady, syropy do lemoniad, woda mineralna, pastylki do napojów musujące, proszki do napojów musujące, esencje do produkcji napojów, syropy do napojów, środki do produkcji napojów, napoje z soków owocowych bezalkoholowe, soki owoce, wyciągi z owoców bezalkoholowe, sok pomidorowy, soki owocowe, soki warzywne, sorbety, woda stołowa, syropy do napojów, woda, woda gazowana, produkty do wytwarzania wód gazowanych, woda mineralna, produkty do wytwarzania wody mineralnej.

(111) **181264** (220) 2004 04 02 (210) 278728

(151) 2006 10 09 (441) 2004 07 12

(732) BIELEND A Kosmetyki Naturalne Sp. z o.o., Cholerzyn, PL.

(540) BŁYSZCZYK EFEKT 3D BIELEND A

(510), (511) **03** wyroby kosmetyczne.

(111) **181265** (220) 2004 04 02 (210) 278729

(151) 2006 10 09 (441) 2004 07 12

(732) BIELEND A Kosmetyki Naturalne Sp. z o.o., Cholerzyn, PL.

(540) LIP GLOSS EFFECT 3D BIELEND A

(510), (511) **03** wyroby kosmetyczne.

(111) **181266** (220) 2004 04 06 (210) 278961

(151) 2006 10 17 (441) 2004 07 12

(732) Przedsiębiorstwo Produkcyjno-Handlowe „Prymat” Ryszard Lechowski, Jastrzębie Zdrój, PL.

(540)



Kolor znaku: jasnozielony, ciemnozielony, zielony,

ciemnoczerwony

(531) 27.5.1, 29.1.3

(510), (511) **29** mięso, ryby, drób, dziczyzna, ekstrakty mięsne, zupy, koncentraty zup, **30** sól, musztarda, sosy i zielenina (przyprawy), keczup, majonezy, przyprawy w tym w proszku i w płynie.

(111) **181267** (220) 2004 05 10 (210) 280557
 (151) 2006 10 02 (441) 2004 08 23
 (732) KREISEL - Technika Budowlana Sp. z o.o., Poznań, PL.
 (540) GRUNTOBET
 (510), (511) **01** środki do gruntowania podłoża budowlanych związków przyczepność, preparaty impregnujące i uszlachetniające stosowane w budownictwie (z wyjątkiem farb).

(111) **181268** (220) 2004 11 26 (210) 288116
 (151) 2006 09 27 (441) 2005 03 07
 (732) „Polifarb Cieszyn-Wrocław” S.A., Wrocław, PL.
 (540) Drewnochron Exclusive
 (510), (511) **02** farby, lakiery, emalie, pokosty, bejce, koloranty, środki zabezpieczające drewno, rozcieńczalniki.

(111) **181269** (220) 2004 11 26 (210) 288117
 (151) 2006 09 27 (441) 2005 03 07
 (732) „Polifarb Cieszyn-Wrocław” S.A., Wrocław, PL.
 (540) Drewnochron Classic
 (510), (511) **02** farby, lakiery, emalie, pokosty, bejce, koloranty, środki zabezpieczające drewno, rozcieńczalniki.

(111) **181270** (220) 2004 12 09 (210) 288674
 (151) 2006 09 27 (441) 2005 03 21
 (732) POLSKA TELEFONIA CYFROWA Spółka z o.o., Warszawa, PL.
 (540) Era Komfort Premium

(510), (511) **09** aparaty telefoniczne, przewody, słuchawki telefoniczne, telefony komórkowe, zestawy głośno mówiące, anteny, baterie do tych telefonów, ładowarki, obudowy kolorowe, zestawy słuchawkowe, karty PCMCIA, obudowy, uchwyty i pokrowce do telefonów komórkowych, karty telefoniczne do automatów, karty telefoniczne do telefonów komórkowych, karty sim, urządzenia do przetwarzania informacji współpracujące z komputerami w zakresie przekazywania dźwięku i obrazu, czyste i zapisane magnetyczne nośniki danych, audio i video, **35** usługi w zakresie reklamy: organizacja kampanii reklamowych, wynajem i sprzedaż miejsca i czasu na reklamy, usługi w zakresie dystrybucji i doręczania prospektów reklamowych, ofert sprzedaży i próbek reklamowych, również za pośrednictwem sieci teleinformatycznych - internetu, pośrednictwo w sprzedaży towarów za pośrednictwem internetu, usługi rejestrowania, kompilacji, systematyzacji pisemnych informacji i ich przekazywania za pośrednictwem sieci telefonicznych, internetu, dostarczanie pakietów informacji, tekstów reklamowych dostosowanych do indywidualnych wymagań odbiorcy, usługi informacji o działalności gospodarczej i handlowej, oferowanie sprzedaży usług w zakresie rozrywki, turystyki, organizacji podróży, usługi świadczone w systemie on-line w zakresie kupna i sprzedaży, sprzedaży aukcyjnej i promocyjnej towarów i usług, usługi w zakresie umożliwiania wymiany informacji i konwersacji w czasie realnym za pośrednictwem sieci teleinformatycznych internet i telefonów komórkowych, **36** usługi w zakresie pośrednictwa w zawieraniu umów ubezpieczeniowych, umów kredytowych za pośrednictwem telefonu i sieci teleinformatycznych internet, sprawdzanie stanu konta za pośrednictwem telefonu i sieci teleinformatycznych internet, umożliwienia dokonywania płatności za pośrednictwem telefonu i internetu, obsługa kart kredytowych za pośrednictwem telefonu i internetu, **38** usługi świadczone przez operatora sieci telefonii komórkowej w zakresie obsługi połączeń abonentów telefonii komórkowej, usługi przekazywania głosu i obrazu w systemie przekazu fonicznego i cyfrowego, usługi teleksowe i telefaksowe, usługi w zakresie zbierania i przekazywania informacji, przesyłanie informacji tekstowej i obrazowej za pośrednictwem komputerów i sieci informatycznych, przekazywanie danych przy pomocy terminali komputerowych, przesyłanie wiadomości, danych, głosu i obrazu za pomocą przekazu satelitarne, usługi przekazywania poczty elektronicznej za pośrednictwem sieci telefonii komórkowej i telefonów komórkowych, udostępnianie połączeń z sieciami informatycznymi, wypożyczenie urządzeń służących do przekazywania głosu, obrazu i danych za pomocą telefonii analogowej, cyfrowej, satelitarnej, udostępnianie stron internetowych za pośrednictwem telefonii komórkowej bezpośrednio na wyświetlaczu aparatu telefonicznego, usługi w zakresie umożliwiania wymiany informacji i konwersacji w czasie realnym za pośrednictwem sieci teleinformatycznych internet i telefonów komórkowych, zbieranie i przekazywanie

informacji, przekazywanie informacji lokalnej dotyczącej obszaru na którym znajduje się odbiorca zgodnie z indywidualnymi wymaganiami, **39** udzielanie informacji telefonicznych w zakresie turystyki, organizacji podróży, **41** usługi nauczania i rozrywki prowadzone za pośrednictwem sieci teleinformatycznych internet i telefonów komórkowych, organizowanie konkursów edukacyjnych i rozrywkowych, organizacja gier rozrywkowych, przeprowadzanie plebiscytów, udzielanie informacji telefonicznych w zakresie rozrywki.

(111) **181271** (220) 2000 11 15 (210) 227157
 (151) 2006 09 12
 (732) Karen Notebook SA, Warszawa, PL.
 (540)



Kolor znaku: czarny, czerwony, biały

(531) 24.17, 27.5, 29.1
 (510), (511) **09** sprzęt komputerowy, programy komputerowe, **35** marketing, **37** serwis komputerów i komputerowych urządzeń peryferyjnych, **40** usługi poligraficzne, **42** projektowanie oprogramowania komputerowego, aktualizacja, instalacja i konserwacja oprogramowania komputerowego.

(111) **181272** (220) 2001 03 05 (210) 232410
 (151) 2006 11 02
 (732) WORK DESIGN Ryszard Lichuta, Warszawa, PL.

(540) WORK DESIGN
 (510), (511) **35** pomoc w prowadzeniu działalności handlowej, pomoc w zakresie zarządzania przedsiębiorstwami handlowymi lub przemysłowymi, dobór personelu za pomocą metod psychotechnicznych, rekrutacja personelu, doradztwo w zakresie zarządzania działalnością gospodarczą, pomoc w zarządzaniu działalnością gospodarczą, usługi doradcze w zakresie zarządzania działalnością gospodarczą, **41** doradztwo w zakresie edukacji lub kształcenia, usług edukacyjne, informacyjne, informacje o edukacji, produkcja filmów, obsługa gier w systemie on-line, organizowanie i obsługa konferencji, kongresów, pracowni specjalistycznych, seminariów, sympozjów i zjazdów, organizowanie wystaw z dziedziny kultury lub edukacji, pisanie scenariuszy, produkcja filmów na taśmach video, publikacja elektroniczna on-line książek i periodyków, publikowanie tekstów innych niż reklamowe, sprawdziany pedagogiczne, organizowanie konkursów edukacyjnych i rozrywkowych, kursy korespondencyjne, publikowanie książek, pokazy kształcenia praktycznego, nagrywanie filmów na taśmach video, nauczanie, nauczanie korespondencyjne, **44** kliniki prywatne, lecznice, porady psychologiczne.

(111) **181273** (220) 2003 04 14 (210) 263492
 (151) 2006 11 02 (441) 2003 10 20
 (732) „BIO-ACTIVE DYSTRYBUCJA” Spółka z ograniczoną odpowiedzialnością, Warszawa, PL.

(540) PANDINO
 (510), (511) **30** herbata.

(111) **181274** (220) 2003 04 16 (210) 263661
 (151) 2006 10 25 (441) 2003 10 20
 (732) British Telecommunications public limited company, Londyn, GB.
 (540)



(531) 26.1.1, 26.15.1, 27.5.23
 (510), (511) **09** urządzenia telekomunikacyjne takie jak telefony, telefony mobilne, osobiste asystenty cyfrowe, urządzenia faksujące, telefoniczne urządzenia odpowiadające, telefoniczne zestawy nagłowne, urządzenia audiowizualne oraz magnetowidy, urządzenia i przyrządy do przeprowadzania wideokonferencji, urządzenia do

nagrywania, transmisji, odtwarzania oraz odbioru dźwięku, obrazu i/lub danych, elektroniczne karty pamięciowe, karty kodowania, karty smart (inteligentne), urządzenia i przyrządy do elektronicznego przeprowadzania transakcji finansowych oraz handlowych, gry i konsole elektroniczne, CD Romy, dyski, taśmy, karty i przewody, wszystkie będące elektronicznymi, magnetycznymi, elektromagnetycznymi, optycznymi i/lub elektrooptycznymi przekazywanymi danymi, urządzenia i przyrządy do przesyłania i nadawania danych, sprzęt komputerowy, oprogramowanie komputerowe do przetwarzania danych, do urządzeń i usług telekomunikacyjnych oraz do sieci komputerowych, modemy, kable i płyty układu oraz części do nich, oprogramowanie komputerowe do przetwarzania danych, komputerowe urządzenia peryferyjne, urządzenia sygnalizacyjne: urządzenia elektryczne albo elektroniczne do odbioru z satelity, z ziemi albo drogą kablową, urządzenia i przyrządy komunikacyjne, karty do ładowania, karty kredytowe oraz karty debetowe, karty płatnicze, karty pamięci danych, karty smart (inteligentne), **16** druki, podręczniki szkoleniowe, **35** zarządzanie sieciami telekomunikacyjnymi oraz sieciami komputerowymi na rzecz osób trzecich oraz udostępnianie sieci do przesyłania głosu i danych, usługi informacyjne biznesowe, usługi reklamowe, marketingowe oraz polegające na reklamie w formie informacji publicznej (publicity services), usługi polegające na zapewnianiu powierzchni na stronach internetowych w celu reklamowania towarów i usług, usługi biznesowe konsultingowe związane z sieciami telekomunikacyjnymi, sieciami komputerowymi oraz działaniami biznesowymi, telemarketing, analiza i wyszukiwanie informacji, elektroniczne usługi handlowe, świadczenie usług umożliwiających innym oglądanie oraz kupno towarów za pomocą globalnej sieci komputerowej, **36** usługi informacyjne związane z finansami, dostarczane on-line z bazy danych komputera albo za pomocą stron www w globalnej sieci komputerowej, **38** usługi telekomunikacyjne, świadczenie usług zapewniających telekomunikacyjny dostęp i łącze do komputerowych baz danych oraz do Internetu, usługi telekomunikacyjne informacji (łącznie ze stronami www), usługi nadawania, nadawanie i transmisja danych, dźwięku lub obrazów, usługi komunikacyjne drogą satelitarną, telewizyjną i/lub radiową, wypożyczanie oraz leasing urządzeń komunikacyjnych, usługi poczty elektronicznej, usługi polegające na zapewnianiu łączności telekomunikacyjnych do komputerowych baz danych i stron www w Internecie, usługi zapewniania użytkownikowi dostępu do Internetu, do zapewniania łączności komputerowych, nadawanie i dostarczanie zawartości multimedialnej poprzez sieć komunikacji elektronicznej, usługi cyfrowego nadawania, sterowanie cyfrową platformą medialną w celu wymiany informacji i danych, zbieranie i dostarczanie wiadomości oraz informacji ogólnych, zapewnienie dostępu do portali i stron internetowych, **41** usługi informacyjne i doradcze związane z nauczaniem, sportem, rozrywką, wiadomościami i bieżącymi sprawami, **42** usługi konsultacyjne dotyczące komunikowania się, usług komputerowych, rozwoju oprogramowania komputerowego i Internetem, kompilacja, analiza informacji dotyczącej komunikowania się dostarczanej on-line z komputerowej bazy danych lub Internetu, leasing czasu dostępu do komputerowych baz danych (innych niż przez dostawców usług Internetowych), wypożyczanie oraz leasing urządzeń komputerowych i przetwarzania danych, programowanie komputerowe, usługi sieci komputerowych, instalacja i konserwacja/serwis oprogramowania komputerowego, pisanie, rozwijanie, aktualizacja i projektowanie oprogramowania komputerowego, usługi planowania i projektowania wszystkie związane z sieciami telekomunikacyjnymi, przyrządami, urządzeniami, siecią komputerową i z Internetem, usługi internetowe i portalowe, usługi integrowania systemów, projektowanie, rysowanie i uprawnione pisanie (commissioned writing) dla celów kompilacji stron www w Internecie, tworzenie i serwisowanie stron www, hosting stron www na rzecz osób trzecich, hosting oprogramowania komputerowego na rzecz osób trzecich.

(111) **181275** (220) 2003 08 19 (210) 268814
 (151) 2006 10 27 (441) 2004 02 23
 (732) ELDOM Sp. z o.o., Katowice, PL.
 (540)

ideal

Kolor znaku: czerwony, biały
 (531) 27.5.1, 29.1.1, 29.1.6

(510), (511) **07** roboty kuchenne elektryczne, **08** przyrządy elektryczne i nieelektryczne do depilacji, zestawy do golenia, zestawy elektryczne i nieelektryczne do manicure, maszynki do strzyżenia włosów, noże, nożyczki, nożyki, sekatory, **09** żelazka, wagi kuchenne, wagi łazienkowe, urządzenia owadobójcze, elektryczne szczoteczki do zębów, lokówki elektrotermiczne, **11** czajniki bezprzewodowe, opiekacze, frytkownicy elektryczne, tostery, zapalniczki do gazu, suszarki do włosów, **21** elektryczne szczoteczki do zębów.

(111) **181276** (220) 2003 09 04 (210) 269449
 (151) 2006 11 02 (441) 2004 03 08
 (732) Vossloh AG, Werdohl, DE.
 (540)

vossloh
 Switch Systems

Kolor znaku: czarny, zielony, biały

(531) 24.15.2, 27.5.1, 29.1.12
 (510), (511) **06** metalowe rozjazdy torowe, szyny kolejowe, tramwajowe, metalowe konstrukcje przenośne, **07** urządzenia do układania nawierzchni torowej, **37** usługi w zakresie układania nawierzchni torowej.

(111) **181277** (220) 2003 10 20 (210) 271426
 (151) 2006 10 30 (441) 2004 04 19
 (732) „Wydawnictwo Apteka” Sp. z o.o., Wrocław, PL.
 (540)

ABC
 przeziębienia

Kolor znaku: czerwony

(531) 27.5.1, 29.1.1
 (510), (511) **16** afisze, albumy, atlasy, bilety, broszury, diagramy, druki, fotografie, formularze, gazety, kalendarze, katalogi, książki, koperty, mapy, nalepki, prospekty, publikacje, periodyki, podręczniki, rejestry, **35** agencje reklamowe, dystrybucja materiałów reklamowych, prenumerata gazet i czasopism, obróbka tekstów, rozpowszechnianie materiałów i ogłoszeń reklamowych, organizowanie wystaw i targów w celach handlowych lub reklamowych, transkrypcja przekazu, reklama prasowa i radiowa, rozpowszechnianie i uaktualnianie materiału reklamowego, reklama za pośrednictwem sieci komputerowych, pomoc w zarządzaniu zbiorami informatycznymi, publikowanie tekstów reklamowych i rozpowszechnianie ogłoszeń reklamowych, reklamy, rozpowszechnianie, dystrybucja próbek, **39** dystrybucja gazet i prasy, elektroniczne magazynowanie danych lub dokumentów, informacja o magazynowaniu, pakowanie produktów, **40** drukarnie, drukowanie litograficzne, offsetowe, sitowe, fotochemigrafia, introligatorstwo, kompletowanie materiałów na zamówienie, skład fotograficzny, kopiowanie zdjęć, **41** publikacja elektroniczna online książek i periodyków, publikowanie książek i tekstów innych niż i reklamowe, organizowanie i prowadzenie konferencji i zjazdów, nauczanie, pisanie scenariuszy, produkcja filmów, usługi reporterskie, montaż programów radiowych i telewizyjnych.

(111) **181278** (220) 2004 01 15 (210) 274989
 (151) 2006 09 20 (441) 2004 04 19
 (732) MODE COM Spółka z o.o., Marki, PL.
 (540)

SOFTHOUSE

(531) 26.4.2, 26.13.1, 27.5.1
 (510), (511) **09** kartridże do drukarek komputerowych, napełniacze do kartridży do drukarek komputerowych, tusz do drukarek komputerowych, toner do drukarek laserowych.

(111) **181279** (220) 2004 01 15 (210) 274990
 (151) 2006 09 20 (441) 2004 04 19
 (732) MODE COM Spółka z o.o., Marki, PL.

(540)



Kolor znaku: biały, niebieski, czarny

(531) 26.4.2, 26.13.1, 27.5.1, 29.1.4

(510), (511) **09** kartridże do drukarek komputerowych, napełniacze do kartridży do drukarek komputerowych, tusz do drukarek komputerowych, tonery do drukarek laserowych.

(111) **181280** (220) 2004 01 15 (210) 274991
 (151) 2006 09 20 (441) 2004 04 19
 (732) MODE COM Spółka z o.o., Marki, PL.
 (540)



(531) 26.4.2, 27.5.1

(510), (511) **09** kartridże do drukarek komputerowych, napełniacze do kartridży do drukarek komputerowych, tusz do drukarek komputerowych, tonery do drukarek laserowych.

(111) **181281** (220) 2004 01 22 (210) 275276
 (151) 2006 09 19 (441) 2004 05 04
 (732) „Efko” Frischfrucht und Delikatessen GmbH, Eferding, AT.
 (540) STICKSI
 (510), (511) **29** ogórki konserwowane, ogórki krojone wzdłuż konserwowane.

(111) **181282** (220) 2004 02 01 (210) 275730
 (151) 2006 10 02 (441) 2004 05 04
 (732) „AMBRA” Grzegorz Ambroziak, Świątce, PL.
 (540)



Kolor znaku: ciemnoszafirowy, pomarańczowy

(531) 26.4.9, 26.11.3, 26.11.6, 29.1.1, 29.1.4

(510), (511) **03** pasty do wyrobów skórzanych, środki do czyszczenia wyrobów skórzanych i obuwia, dezodoranty, **18** wyroby i artykuły galanterijne ze skóry i materiałów skóropodobnych, torby podróżne, torebki, teczki, aktówki, plecaki, futra, **25** obuwie, odzież, konfekcja, **28** przyrządy i urządzenia sportowe, **35** usługi w zakresie obsługi importu i eksportu towarów, organizacja wystaw i pokazów handlowych, **36** usługi agencji celnych, **37** usługi naprawy obuwia, pranie, czyszczenie i przerabianie odzieży i obuwia, **40** odświeżanie futer, odzieży i galanterii skórzanej, **41** usługi w zakresie kultury fizycznej, w tym: studia kulturystyczne, zajęcia sportowe i odchudzające dla kobiet i mężczyzn, organizowanie konkursów piękności i zawodów sportowych, organizowanie czynnego wypoczynku w formie obozów sportowych, wczasów, **42** usługi w zakresie projektowania ubiorów i obuwia, **44** usługi w zakresie fizjoterapii, fizykoterapii, kosmetyki, masażu, sauny.

(111) **181283** (220) 2004 02 18 (210) 276532
 (151) 2006 11 02 (441) 2004 05 31
 (732) Okręgowa Spółdzielnia Mleczarska, Radomsko, PL.
 (540)



Kolor znaku: niebieski, biały

(531) 24.17.25, 26.11.1, 27.5.1, 29.1.13

(510), (511) **29** mleko.

(111) **181284** (220) 2004 02 26 (210) 276852
 (151) 2006 10 27 (441) 2004 05 31
 (732) Ryszard Rocznik, Zarzecze, PL.
 (540)



Kolor znaku: biały, zielony, żółty

(531) 5.1.1, 6.19.1, 27.5.1, 29.1.2, 29.1.3, 29.1.6

(510), (511) **19** boazeria, deski, kasetony, krawędziaki, schody, balustrady, opaski, tarcica, ćwierć-walki, kątowniki, listwy maskujące, cokoły, listwy przypodłogowe z masywu i okleinowane.

(111) **181285** (220) 2004 03 08 (210) 277375
 (151) 2006 10 19 (441) 2004 06 14
 (732) „Centrum Handlu Detalicznego” Spółka z o.o., Radom, PL.
 (540)



Kolor znaku: czerwony, zielony

(531) 5.7.8, 27.5.1, 29.1.3, 29.1.4

(510), (511) **03** środki wybielające i inne substancje stosowane w praniu, środki czyszczące, nabłyszczające, szorujące i ściernie, mydła, środki perfumeryjne, olejki eteryczne, kosmetyki, dezodoranty osobiste, płyny do pielęgnacji włosów, toaletowe środki sanitarne, środki do czyszczenia zębów, **04** przemysłowe oleje i tłuszcze, smary, związki pochłaniające, zwilżające i wiążące pyły, materiały pędne, spirytus silnikowy, środki oświetlające, świece, knoty, **05** produkty farmaceutyczne, weterynaryjne i higieniczne, substancje dietetyczne do celów leczniczych, żywność dla niemowląt, plastry, materiały opatrunkowe, materiały do plombowania zębów, masa odciskowa do celów dentystycznych, środki dezynfekcyjne, środki do zwalczania szkodników, fungicydy, herbicydy, **07** maszyny i urządzenia w tym elektryczne wyroby sprzętu gospodarstwa domowego - malaksera, maszynki do mięsa, miksery, młynki, noże, odkurzacze, pralki, prasownice, roboty kuchenne, maszyny do szycia, zmywarki oraz wyposażenie do tych wyrobów, **09** urządzenia i przyrządy naukowe, fotograficzne, kinematograficzne, optyczne, wagowe, pomiarowe, sygnalizacyjne, kontrolne, do celów dydaktycznych, urządzenia do nagrywania, transmisji i reprodukcji dźwięku lub obrazu, magnetyczne nośniki danych, płyty, dyski z nagraniami, automaty sprzedające i mechanizmy do urządzeń uruchamianych przez wrzucenie monety lub żetonu, kasy sklepowe, maszyny liczące, komputery i sprzęt przetwarzający dane, urządzenia do gaszenia ognia, odzież ochronna, meble i stojaki laboratoryjne, **11** urządzenia i aparaty oświetleniowe, grzewcze, do wytwarzania pary, do gotowania, chłodzenia, suszenia, domowe urządzenia wentylacyjne, klimatyzacyjne, podgrzewające i oczyszczające powietrze, domowa armatura sanitarna porcelanowa i fajansowa, **16** papier, tektura i wyroby z tych materiałów, druki, publikacje drukowane, książki, czasopisma, dzienniki, materiały introligatorskie, fotografie, materiały piśmienne, klej do materiałów piśmiennych lub do celów domowych, materiały dla artystów, pędzle malarskie, maszyny do pisania i sprzęt biurowy z wyjątkiem mebli, materiały szkoleniowe i instruktażowe z wyjątkiem aparatów, materiały z tworzyw sztucznych do pakowania, czcionki drukarskie, **21** przybory kuchenne nieelektryczne stosowane w gospodarstwie domowym oraz pojemniki - nie z metali szlachetnych ani nie pokrywane nimi, grzebień, gąbki, wyroby szczotkarskie i pędzle z wyjątkiem pędzli malarskich, materiały do wyrobu szczotek i pędzli, artykuły do czyszczenia, wiórki stalowe do czyszczenia, szkło surowe lub półprzetworzone z wyjątkiem szkła stosowanego w budownictwie, wyroby szklane, **28** sprzęt sportowy i rekreacyjny, przyrządy do gier i zabaw, artykuły gimnastyczne, sportowe i rekreacyjne, ozdoby choinkowe, karty do gry, **29** mięso, ryby, drób, dziczyzna, ekstrakty mięsne, owoce i warzywa konserwowane, suszone i gotowane, gala-

retki, dżemy, kompoty, jaja, mleko, produkty mleczne, oleje i tłuszcze jadalne, **30** kawa, herbata, kakao, cukier, ryż, tapioka, sago, namiastki kawy, mąka i produkty zbożowe, chleb, wyroby cukiernicze i słodczyce, lody, miód, syrop z melasy, drożdże, proszek do pieczenia, sól, musztarda, majonez, keczup, ocet, sosy, przyprawy, lód, rośliny zbożowe - ziarno, **31** produkty rolne, ogrodnicze, leśne, zwierzęta żywe, świeże owoce i warzywa, nasiona, rośliny i kwiaty, pokarm dla zwierząt, sód, **32** piwo, wody mineralne i gazowane oraz inne napoje bezalkoholowe, napoje i soki owocowe, syropy i inne produkty do produkcji napojów, **33** napoje alkoholowe, **34** tytoń, papierosy, cygara, przybory dla palaczy, zapalki, zapalniczki, **35** usługi reklamowe i promocyjne, rozprowadzanie materiałów reklamowych i promocyjnych, usługi marketingowe, dystrybucja próbek, dekorowanie wystaw sklepowych, świadczenie usług na rzecz osób trzecich w zakresie zbierania różnorodnych wyrobów z wyłączeniem transportu tych towarów umożliwiające klientom dogodnie ich obejrzenie oraz zakup, prowadzenie sklepu z wyżej wymienionymi towarami, udzielanie profesjonalnych konsultacji dotyczących franchisingu, świadczenie usług w zakresie dostarczania, pakowania i przechowywania towarów, usługi konsultacyjne w zakresie projektowania wnętrz sklepów i rozmieszczania w nich towarów.

(111) **181286** (220) 2004 03 22 (210) 278104
 (151) 2006 10 17 (441) 2004 06 28
 (732) FIRMA BATCZEW Stanisław Komperda, Morawczyna, PL.
 (540)



Kolor znaku: niebieski, żółty, czarny, brązowy

(531) 1.1.1, 3.4.1, 26.1.2, 26.1.14, 26.4.2
 (510), (511) **29** bekon, ekstrakty mięsne, galaretki mięsne, kaszanka, wędliniarstwo, kiełbasa krwista, kiełbasy, konserwy mięsne, krwawa kiszka, mięso, mięso konserwowane, mięso puszkowane, mięso solone, mięso wieprzowe, paszтет z wątróbki, smalec, szynka, wątróbka, wędliny i wieprzowina, **40** ubój zwierząt i wędzenie żywności.

(111) **181287** (220) 2004 05 24 (210) 281163
 (151) 2006 10 24 (441) 2004 09 06
 (732) Altadis Polska Spółka Akcyjna, Radom, PL.
 (540) WYZWÓL MARZENIA

(510), (511) **16** papier, karton i wyroby z tych materiałów nie ujęte w innych klasach, druki, broszury, czasopisma, **35** reklama, dystrybucja artykułów i wyposażenia reklamowego (druków, broszurek, prospektów, próbek i tym podobnych), **42** licencjonowanie własności intelektualnej.

(111) **181288** (220) 2004 06 14 (210) 281949
 (151) 2006 10 24 (441) 2004 09 20
 (732) ALTADIS SA, Madryt, ES.
 (540)



Kolor znaku: biały, srebrny, czerwony, jasnobrązowy, granatowy, czarny

(531) 3.1.1, 24.1.3, 25.1.15, 27.5.1, 29.1.1

(510), (511) **16** papier, karton i wyroby z tych materiałów nie ujęte w innych klasach, druki, broszury, czasopisma, **34** tytoń włączając tytoń do zwijania papierosów, wyroby tytoniowe, akcesoria dla palaczy włączając puszkę na tytoń, papierosnice i popielniczki nie z metali szlachetnych, ustniki i filtry papierosowe, maszyny do skręcania papierosów, bibułka papierosowa, zapalniczki, zapalki, zbiorniczki na gaz do zapalniczek, gilzy, namiastki i substytuty tytoniu nie do celów medycznych, fajki, tabakiery, **35** reklama, dystrybucja artykułów i wyposażenia reklamowego (druków, broszurek, prospektów, informacji, próbek i tym podobnych), promocja sprzedaży, reklama za pośrednictwem sieci komputerowej.

(111) **181289** (220) 2004 12 14 (210) 288820
 (151) 2006 09 08 (441) 2005 03 21
 (732) P.H.U. CENTER - MEBEL Akcesoria Meblowe Grzegorz Kurak, Łomża, PL.
 (540)



Kolor znaku: żółty, niebieski

(531) 26.13.25, 27.1.6, 27.5.1, 29.1.2, 29.1.4
 (510), (511) **06** blacharskie materiały dla budownictwa, boazeria metalowa, bramy metalowe, bransoletki identyfikacyjne metalowe, ćwieki stosowane jako gwoździe, deflektory kominowe metalowe, drabiny metalowe, drobnica żelazna, drut metalowy, drzwi metalowe, dysze metalowe, dzwonki metalowe, futryny do drzwi metalowe, gałki stosowane jako uchwyty metalowe, groby metalowe, gwoździe, gzymsy metalowe, haki metalowe, kabiny kąpielowe metalowe, kable metalowe nieelektryczne, kadzie metalowe, kajdanki, kątowniki stalowe, kęsiska płaskie, klamki do drzwi metalowe, klamry stosowane jako zaciski metalowe, klucze, kłódki, kokile, wlewnice, kolanka do rur metalowe, kołki metalowe, kołnierze metalowe, kominowe trzony metalowe, konstrukcje metalowe, korki, zakrętki metalowe, kostka brukowa metalowa, kosze metalowe, kotwice, kowadła, kółka samonastawne do mebli metalowe, kratki ochronne metalowe, kratownice metalowe, kraty stosowane jako ruszty metalowe, liny metalowe, litery i cyfry z metali nieszlachetnych z wyjątkiem czcionek, łańcuchy metalowe, łaty metalowe, nakrętki metalowe, nity metalowe, numery domów nieświecące metalowe, odrzwia metalowe, ograniczniki metalowe, ogrodzenia metalowe, okna metalowe, osprzęt do drzwi lub okien metalowy, osprzęt do mebli metalowy, ościeżnice metalowe, palety metalowe, pasy do transportu ładunków metalowe, pierścienie metalowe, płyty do drzwi metalowe, podkowy metalowe, podłogi metalowe, pojemniki do pakowania metalowe, pomniki metalowe, progi, przegrody metalowe, przetyczki metalowe, przewody instalacyjne stosowane jako rurowe rozgałęźne metalowe, pudełka nie z metali szlachetnych, ramy do łóżek lub okien metalowe, ręczki do narzędzi metalowe, rękojeści metalowe, rolety zewnętrzne metalowe, rygle do klamek, zasuwy metalowe, rynny metalowe, schody metalowe, skarbonki metalowe, skrzynie metalowe, skrzynki na listy metalowe, słupy metalowe, smarowniczkę, statuetki z metali nieszlachetnych, stropy metalowe, sworznie metalowe, szyldy metalowe, szyny, śruby metalowe, tablice rejestracyjne metalowe, taśma metalowa, trampoliny metalowe, urządzenia do otwierania drzwi niemetalowe, uszczelki metalowe, wianienki dla ptaków metalowe, wycieraczki do nóg, wyroby artystyczne z brązu, zaciski do kabli lub rur metalowe, zamki do pojazdów metalowe, zamki na zasuwy, zamknięcia do pojemników metalowe, zasłony metalowe, zasuwy, zawiasy metalowe, zawleczki metalowe, **20** barki ruchome stosowane jako meble, beczki niemetalowe, biurka stosowane jako meble, chodziki dla dzieci, dekoracje przestawne, drabiny z drewna lub z tworzyw sztucznych, drzewce flagowe, drzwi do mebli, dybie niemetalowe, figurki stosowane jako statuetki z drewna, wosku lub tworzyw sztucznych, fotele, gabloty stosowane jako meble, haki do zasłon, identyfikacyjne bransoletki niemetalowe dla szpitali, kadzie niemetalowe, kanapy, karnisze do zasłon, kartoteki stosowane jako meble, kojce dla dzieci, kolebki, kołki do ścian niemetalowe, kołyski, komody, kontuary, kółka do zasłon, kółka samonastawne do mebli niemetalowe, kredensy, krzesła, kwietniki stosowane jako meble, manekiny krawieckie, leżaki, listewki do ram obrazów, lustra, ławy stosowane jako meble, łóżka i osprzęt do łóżek, materace, meble i osprzęt do

mebli, meble: biurowe, metalowe, szkolne, muszle, nakrętki niemetalowe, nity niemetalowe, obiekty nadmuchiwane powietrzem do reklam, osprzęt do drzwi lub okien niemetalowy, osprzęt do: drzwi, łóżek, mebli, okien, trumien, ozdoby z tworzyw sztucznych do artykułów spożywczych, palety niemetalowe, paliki, parawany stosowane jako meble, półki magazynowe, psie budy, pudełka drewniane lub z tworzyw sztucznych, pulpity, ramki do haftowania, ramy do obrazów, regały stosowane jako meble, rękojeści do noży niemetalowe, numery domów nieświecące, rolki do zasłon, sekretery, serwantki, siedzenia stosowane jako meble, sienniki, skrzynie niemetalowe, skrzynki na listy, słupy niemetalowe, sofy, spizarki, stoiska wystawowe, stojaki na gazety lub czasopisma, stoły, stoły kreslarskie, stopy wewnętrzne do okien, szafki dla aptek, szuflady, śruby niemetalowe, tablice ogłoszeniowe, toaletki stosowane jako meble, trumny, wałki, wieszaki na odzież, wózki meblowe, wyroby koszykarskie, wyroby stolarstwa meblowego, wysokie krzesła dla dzieci, zagłówki, zamki niemetalowe nieelektryczne, zamknięcia stosowane jako wieczka, pokrywki niemetalowe, zasłony bambusowe, zawiasy niemetalowe, zbiorniki niemetalowe, **35** badanie rynku, doradztwo specjalistyczne w sprawach działalności gospodarczej, ekspertyzy w działalności gospodarczej, opinie, sondaże, organizowanie wystaw lub targów w celach handlowych lub reklamowych, pokazy towarów, promocja sprzedaży stosowana dla osób trzecich, zaopatrzenie osób trzecich stosowane jako zakupy i sprzedaż produktów dla innych przedsiębiorstw, usługi umożliwiające odbiorcom dogodny wybór i zakup towarów w hurtowni ze sprzętem: gospodarstwa domowego, oświetleniowym, elektrycznym, meblowym, osprzętu meblowego, drobny metalowej.

(111) **181290** (220) 2004 12 30 (210) 289509
 (151) 2006 09 22 (441) 2005 04 04
 (732) Suder & Suder Spółka z o.o., Kraków, PL.
 (540) IBERMAN

(510), (511) **07** sprężyny gazowe, sprężyny i membrany pneumatyczne stosowane w amortyzatorach do pojazdów, **12** amortyzatory zawieszania w pojazdach, sprężyny i resory amortyzujące do pojazdów mechanicznych.

(111) **181291** (220) 2004 12 30 (210) 289510
 (151) 2006 09 22 (441) 2005 04 04
 (732) Suder & Suder Spółka z o.o., Kraków, PL.
 (540) CUZZI

(510), (511) **07** membrany pneumatyczne zawieszania układu jezdźnego pojazdów lądowych i membrany zawieszania kabiny w pojazdach lądowych.

(111) **181292** (220) 2004 12 30 (210) 289511
 (151) 2006 09 22 (441) 2005 04 04
 (732) Suder & Suder Spółka z o.o., Kraków, PL.
 (540) BASON

(510), (511) **07** membrany pneumatyczne zawieszania układu jezdźnego pojazdów lądowych i membrany zawieszania kabiny w pojazdach lądowych.

(111) **181293** (220) 2004 12 31 (210) 289532
 (151) 2006 09 12 (441) 2005 08 08
 (732) Suder & Suder Spółka z o.o., Kraków, PL.
 (540) MORFU

(510), (511) **12** zestawy naprawcze układu kierowniczego, zawieszania i układu hamulcowego pojazdu lądowego, drobne elementy układu kierowniczego, zawieszania i układu hamulcowego pojazdu lądowego.

(111) **181294** (220) 2004 12 31 (210) 289533
 (151) 2006 09 12 (441) 2005 08 08
 (732) Suder & Suder Spółka z o.o., Kraków, PL.
 (540) UP-CO

(510), (511) **12** zestawy naprawcze układu kierowniczego, zawieszania i układu hamulcowego pojazdu lądowego, drobne elementy układu kierowniczego, zawieszania i układu hamulcowego pojazdu lądowego.

(111) **181295** (220) 2005 01 10 (210) 289768
 (151) 2006 10 02 (441) 2005 04 18
 (732) „CEDO” Spółka z o.o., Kąty Wrocławskie, PL.
 (540)



Kolor znaku: szary, biały

(531) 1.1.1, 1.1.15, 27.5.1, 29.1.6

(510), (511) **16** ręczniki papierowe, papier toaletowy, ręczniki i gąbki z celulozy, papier w rolach do czyszczenia i sprzątania, **21** ściereczki i szmatki do czyszczenia, ściereczki impregnowane detergentami do czyszczenia i zmywania, ściereczki do wycierania mebli, ściereczki do mycia podłóg, do wycierania kurzu, szmatki do kurzu antystatyczne, zmywaki ściernie do celów kuchennych, waciki do czyszczenia, **24** ściereczki do osuszania szkła.

(111) **181296** (220) 2005 01 19 (210) 290089
 (151) 2006 10 09 (441) 2005 05 02
 (732) DIMA DIAGNOSTIKA Sp. z o.o., Warszawa, PL.
 (540)



Kolor znaku: pomarańczowy, czarny

(531) 26.1.1, 26.1.6, 27.5.1, 29.1.12

(510), (511) **05** preparaty do diagnostyki in-vitro do celów medycznych, materiały laboratoryjne do celów medycznych, żele do celów medycznych, preparaty do obróbki materiału genetycznego, **07** maszyny uszczelniające do celów przemysłowych, wirówki, **09** kolby destylacyjne.

(111) **181297** (220) 2005 01 21 (210) 290174
 (151) 2006 10 03 (441) 2005 05 02
 (732) Lidl Stiftung & Co. KG, Neckarsulm, DE.
 (540) CHIRA

(510), (511) **30** słodkie pasty lub słodkie kremy do smarowania zawarte w klasie 30, w szczególności na bazie miodu lub melasy lub czekolady.

(111) **181298** (220) 2005 01 25 (210) 290290
 (151) 2006 10 04 (441) 2005 05 02
 (732) INTERGRAF TRADING Ireneusz Dziobkowski, Nieporęt, PL.
 (540) LANZAR

(510), (511) **09** urządzenia i akcesoria służące do odbioru, przesyłania, zapisu i odtwarzania dźwięku i obrazu takie jak: radioodtworacze, odtwarzacze płyt CD i DVD, monitory video, głośniki, zestawy głośnikowe, wzmacniacze dźwięku, korektory dźwięku i obrazu, przewody głośnikowe, przewody sygnałowe, przewody zasilające, zestawy przewodów, części używane do montażu tych urządzeń w pomieszczeniach i pojazdach.

(111) **181299** (220) 2005 02 01 (210) 290545
 (151) 2006 10 04 (441) 2005 05 16
 (732) Politechnika Warszawska, Warszawa, PL.
 (540) I.PEWU
 (510), (511) **16** czasopismo.

(111) **181300** (220) 2005 02 01 (210) 290548
 (151) 2006 10 04 (441) 2005 05 16
 (732) Politechnika Warszawska, Warszawa, PL.

(540) Grudniowy Akademicki Przegląd Artystyczny „GAPA”
(510), (511) **41** organizowanie i prowadzenie cyklicznych przeglądów amatorskiej twórczości studenckiej, organizowanie i prowadzenie cyklicznych konkursów o charakterze kulturalnym.

(111) **181301** (220) 2003 12 01 (210) 273283
(151) 2006 08 28 (441) 2004 04 19
(732) „UZDROWISKO WYSOWA” Spółka Akcyjna, Wysowa-Zdrój, PL.
(540)

WYSOWIANKA

Kolor znaku: czerwony, czarny

(531) 27.5.1, 29.1.12
(510), (511) **32** wody mineralne gazowane i niegazowane, napoje musujące, napoje bezalkoholowe, lemoniady.

(111) **181302** (220) 2003 12 16 (210) 273978
(151) 2006 10 16 (441) 2004 04 19
(732) CERRYS s.c. Rafał Ryskalok, Tomasz Ryskalok, Józefa Kuklińska, Wykroty, PL.
(540)



BauMASTER

(531) 26.15.9, 27.5.1
(510), (511) **01** kleje do celów przemysłowych, kleje do dociepleń, kleje montażowe, kleje do płytek ściennych, kleje do tapet, **02** farby i lakiery, grunty (emulsje, gruntujące), impregnaty do drewna (w tym koloryzujące), **17** piany montażowo-uszczelniające, **19** zaprawy tynkarskie, zaprawy posadzkowe (masy wyrównujące, samopoziomujące), zaprawy murarskie.

(111) **181303** (220) 2004 06 14 (210) 281950
(151) 2006 10 24 (441) 2004 09 20
(732) ALTADIS SA, Madryt, ES.
(540)



Fortuna

Kolor znaku: biały, srebrny, niebieski, granatowy, czerwony, czarny
(531) 3.1.1, 24.1.3, 25.1.15, 27.5.1, 29.1.4

(510), (511) **16** papier, karton i wyroby z tych materiałów nie ujęte w innych klasach, druki, broszury, czasopisma, **34** tytoń włączając tytoń do zwijania papierosów, wyroby tytoniowe, akcesoria dla palaczy włączając puszki na tytoń, papierosnice i popielniczki nie z metali szlachetnych, ustniki i filtry papierosowe, maszyny do skręcania papierosów, bibułka papierosowa, zapalniczki, zapałki, zbiorniczki na gaz do zapalniczek, gilzy, namiastki i substytuty tytoniu nie do celów medycznych, fajki, tabakiery, **35** reklama, dystrybucja artykułów i wyposażenia reklamowego (druków, broszurek, prospektów, informacji, próbek i tym podobnych), promocja sprzedaży, reklama za pośrednictwem sieci komputerowej.

(111) **181304** (220) 2004 06 15 (210) 281974
(151) 2006 10 24 (441) 2004 09 20

(732) Altadis Polska S.A., Radom, PL.
(540)



Kolor znaku: czarny, niebieski, granatowy, czerwony, biały

(531) 26.1.2, 26.11.2, 27.5.1, 29.1.1, 29.1.4
(510), (511) **16** papier, karton i wyroby z tych materiałów nie ujęte w innych klasach; druki; broszury, czasopisma, **34** tytoń włączając tytoń do zwijania papierosów, wyroby tytoniowe, akcesoria dla palaczy włączając puszki na tytoń, papierosnice i popielniczki nie z metali szlachetnych, ustniki i filtry papierosowe, maszyny do skręcania papierosów, bibułka papierosowa, zapalniczki, zbiorniczki na gaz do zapalniczek, gilzy, namiastki i substytuty tytoniu nie do celów medycznych, fajki, wszystkie wymienione towary zawarte w tej klasie, **35** reklama, dystrybucja artykułów i wyposażenia reklamowego (druków, broszurek, prospektów, próbek i tym podobnych), **42** licencjonowanie własności intelektualnej.

(111) **181305** (220) 2004 06 28 (210) 282518
(151) 2006 10 24 (441) 2004 10 04
(732) Altadis Polska S.A., Radom, PL.
(540)

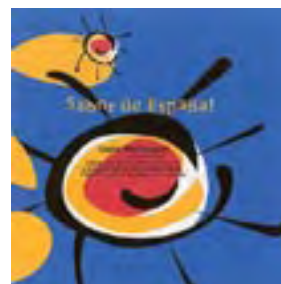

Kolor znaku: niebieski, biały, czarny, czerwony, ciemnożółty, żółty
(531) 1.3.2, 26.13.25, 27.5.1, 29.1.15

(510), (511) **16** papier, karton i wyroby z tych materiałów nie ujęte w innych klasach, druki, broszury, czasopisma, **34** tytoń włączając tytoń do zwijania papierosów, wyroby tytoniowe, akcesoria dla palaczy włączając puszki na tytoń, papierosnice i popielniczki nie z metali szlachetnych, ustniki i filtry papierosowe, maszyny do skręcania papierosów, bibułka papierosowa, zapalniczki, zbiorniczki na gaz do zapalniczek, gilzy, namiastki i substytuty tytoniu nie do celów medycznych, fajki, tabakiery, **35** reklama, dystrybucja artykułów i wyposażenia reklamowego (druków, broszurek, prospektów, próbek, informacji i tym podobnych), promocja sprzedaży, reklama za pośrednictwem sieci komputerowej, **42** licencjonowanie własności intelektualnej.

(111) **181306** (220) 2004 06 28 (210) 282519
(151) 2006 10 24 (441) 2004 10 04
(732) Altadis Polska S.A., Radom, PL.
(540)



(531) 26.4.2, 27.5.1
(510), (511) **16** papier, karton i wyroby z tych materiałów nie ujęte w innych klasach, druki, broszury, czasopisma, **34** tytoń włączając tytoń do zwijania papierosów, wyroby tytoniowe, akcesoria dla palaczy włączając puszki na tytoń, papierosnice i popielniczki nie

z metali szlachetnych, ustniki i filtry papierosowe, maszyny do skręcania papierosów, bibułka papierosowa, zapalniczki, zbiorniczki na gaz do zapalniczek, gilzy, namiastki i substytuty tytoniu nie do celów medycznych, fajki, tabakiery, **35** reklama, dystrybucja artykułów i wyposażenia reklamowego (druków, broszurek, prospektów, próbek, informacji i tym podobnych), promocja sprzedaży, reklama za pośrednictwem sieci komputerowej, **42** licencjonowanie własności intelektualnej.

(111) **181307** (220) 2004 06 28 (210) 282520
 (151) 2006 10 24 (441) 2004 10 04
 (732) Altadis Polska S.A., Radom, PL.
 (540)



Kolor znaku: czerwony, biały, czarny, ciemnożółty, żółty

(531) 1.3.2, 26.13.25, 27.5.1, 29.1.15
 (510), (511) **16** papier, karton i wyroby z tych materiałów nie ujęte w innych klasach, druki, broszury, czasopisma, **34** tytoń wtaczając tytoń do zwijania papierosów, wyroby tytoniowe, akcesoria do palaczy włączając puszki na tytoń, papierosnice i popielniczki nie z metali szlachetnych, ustniki i filtry papierosowe, maszyny do skręcania papierosów, bibułka papierosowa, zapalniczki, zbiorniczki na gaz do zapalniczek, gilzy, namiastki i substytuty tytoniu nie do celów medycznych, fajki, tabakiery, **35** reklama, dystrybucja artykułów i wyposażenia reklamowego (druków, broszurek, prospektów, próbek, informacji i tym podobnych), promocja sprzedaży, reklama za pośrednictwem sieci komputerowej, **42** licencjonowanie własności intelektualnej.

(111) **181308** (220) 2004 10 27 (210) 287087
 (151) 2006 10 24 (441) 2005 02 07
 (732) Altadis Polska S.A., Radom, PL.
 (540)



Kolor znaku: czerwony, brązowy, biały, czarny, złoty

(531) 3.1.4, 25.1.15, 25.7.15, 27.5.1, 29.1.1, 29.1.2, 29.1.6
 (510), (511) **16** papier, karton i wyroby z tych materiałów nie ujęte w innych klasach, druki, broszury, czasopisma, materiały informacyjne, **34** tytoń włączając tytoń do zwijania papierosów, wyroby tytoniowe, akcesoria dla palaczy włączając puszki na tytoń, papierosnice i popielniczki nie z metali szlachetnych, ustniki i filtry papierosowe, maszyny do skręcania papierosów, bibułka papierosowa, zapalniczki, zbiorniczki na gaz do zapalniczek, gilzy, namiastki i substytuty tytoniu nie do celów medycznych, fajki, tabakiery, **35** reklama, dystrybucja artykułów i wyposażenia reklamowego (druków, broszurek, prospektów, próbek, informacji i tym podobnych), promocja sprzedaży, reklama za pośrednictwem sieci komputerowej.

(111) **181309** (220) 2005 01 24 (210) 290251
 (151) 2006 10 03 (441) 2005 05 02
 (732) Pomorskie Centrum Dystrybucji „FROTE. PL” ZPChR. Hanna Grądział, Osielesko k/Bydgoszczy, PL.

(540)



(531) 3.13.1, 26.1.2, 27.5.1
 (510), (511) **24** artykuły tekstylne i wyroby włókiennicze nie zawarte w innych klasach, narzuty na łóżka i obrusy.

(111) **181310** (220) 2005 01 25 (210) 290286
 (151) 2006 10 03 (441) 2005 05 02
 (732) Stowarzyszenie Radio Taxi „WAWEL”, Kraków, PL.
 (540)



Kolor znaku: granatowy, żółty, czarny

(531) 7.1.1, 27.5.1, 27.7.1, 29.1.13
 (510), (511) **39** usługi przewozowe osób i towarów, pośrednictwo w telefonicznym przyjmowaniu zleceń na usługi przewozowe osób i towarów.

(111) **181311** (220) 2000 04 26 (210) 217629
 (151) 2006 09 06
 (732) G + J Gruner + Jahr Polska Spółka z o. o. & Co.
 Spółka Komandytowa, Warszawa, PL.
 (540)

Famous

(531) 27.5
 (510), (511) **16** papeteria, artykuły biurowe, **42** usługi w zakresie programowania komputerowego.

(111) **181312** (220) 2001 03 29 (210) 233628
 (151) 2006 09 04
 (732) National Geographic Society, Waszyngton, US.
 (540)



Kolor znaku: żółty, czarny

(531) 26.4, 27.5, 29.1
 (510), (511) **08** noże kieszonkowe, **16** ilustrowane książki dużego formatu, książki, książki adresowe, książki do autografów, albumy fotograficzne, bloki makulaturowe do pisania, niezapisane dzienniki, bloki papieru oraz kartki do notowania, papier do pisania, okładki do książek, zakładki, skoroszyty do kartotek, dekoracyjny papier do pakowania, tace papierowe, dekoracyjne koperty, plakaty, mapy do zawieszania, odbitki w ramkach i w passepartout, karty z życzeniami, karty przymocowane do prezentów, odbitki papierowe w passepartout, karty okolicznościowe, karty prezentowe, papier do zawijania prezentów z kokardą oraz papier do pakowania prezentów, wieczne pióra, pióra, długopisy, ołówki, pudełka na ołówki, papierowe torby z nadrukami, kalendarze, gumowe stemple oraz zestawy do stemplowania, **18** plecaki, bagaż, torby podróżne, torby na kombinezony, torby sportowe, torby dla posłańców, torebki wiszące ozdobne, kosmetyczki sprzedawane bez zawartości, większe torby na utensylia sprzedawane bez zawartości, plakietki do bagażu, torby na akcesoria a mianowicie: torby na bieliznę nocną, torby na paski, torby na kosmetyki, torby na przybory do golenia, torby na przybory toaletowe, torby do dzwigania ciężarów, torby ozdobne, portmonetki portfela, walizki, aktówki, etui na wizytówki i parasole, **25** T-shirty, koszule bawełniane, koszule z dzianiny, koszulki polo, swetry wełniane, górne części odzieży, wełniane spodnie i części odzieży, żakiety, kurtki

przeciwdeszczowe, poncza i płaszcz, komplety podróżne składające się z odzieży przeciwdeszczowej i parasolki, kamizelki podróżne, dresy, bluzy i spodenki, spodenki bawełniane, spodenki z dzianiny, szorty, czapki i kapelusze, szarfy (apaszki), krawaty, skarpety, buty, pantofle, pantofle do chodzenia w wodzie, tenisówki i sandały.

(111) **181313** (220) 2002 01 15 (210) 245264
 (151) 2006 09 12 (441) 2002 07 29
 (732) Kentucky Fried Chicken International Holdings, Inc.,
 Louisville, US.
 (540)



(531) 2.1, 26.4, 26.11
 (510), (511) **29** mięso, ryby, drób, dziczyzna, owoce morza, produkty z mięsa, ryb, drobiu, dziczyzny i owoców morza, przetworzone owoce i warzywa, ekstrakty mięsne, galaretki, dżemy, konfitury, kompoty, sałatki, jaja, mleko, produkty i przetwory mleczne, jadalne oleje i tłuszcze, pikle, **30** kawa, herbata, kakao, cukier, ryż, tapioka, sago, namiastki kawy, mąka i przetwory zbożowe, chleb, wyroby cukiernicze i piekarnicze, słodczyce, lody, miód, syrop z melasy, drożdże, proszek do pieczenia, sól, musztarda, snacki na bazie kartofli, suszone zioła, ocet, sosy przyprawowe (dressingi), przyprawy, lód, snacki zawarte w tej klasie, **42** usługi restauracyjne, snack barów, kantin, kawiarniane, usługi związane z przygotowaniem i sprzedażą gotowych posiłków, usługi cateringowe, przygotowywanie, wydawanie i dostarczanie posiłków na zlecenia otrzymywane on-line.

(111) **181314** (220) 2002 04 25 (210) 249698
 (151) 2006 09 19 (441) 2002 11 04
 (732) G+J Gruner+Jahr Polska Spółka z o.o. & Co.,
 Spółka Komandytowa, Warszawa, PL.
 (540)



(531) 1.1, 24.17, 27.5
 (510), (511) **09** nagrane dyskietki, dyski optyczne, taśmy magnetyczne audio i audio-wideo, filmy, programy komputerowe, **35** reklama za pośrednictwem internetu i komputerowych baz danych, publikacja tekstów reklamowych za pośrednictwem internetu i komputerowych baz danych, **41** publikacja tekstów innych niż reklamowe za pośrednictwem internetu i komputerowych baz danych, usługi rozrywkowe i edukacyjne za pośrednictwem internetu i komputerowych baz danych obejmujące: organizowanie konkursów i grup dyskusyjnych, informacja o rozrywce za pośrednictwem internetu i komputerowych baz danych.

(111) **181315** (220) 2002 08 30 (210) 254542
 (151) 2006 10 19 (441) 2003 03 10
 (732) Fliegel Textilservice Spółka z ograniczoną
 odpowiedzialnością, Nowe Czarnowo, PL.
 (540)



Kolor znaku: ciemnoniebieski, turkusowoniebieski
 (531) 3.7.9, 26.1.1, 27.5.1, 29.1.12

(510), (511) **35** zgrupowanie na rzecz osób trzech różnych towarów, pozwalające nabywcy wygodnie je oglądać i kupować w sklepie ze środkami, preparatami oraz maszynami służącymi do: prania, czyszczenia, bielenia, krochmalenia, zmiękczenia oraz farbowania odzieży i bielizny, **37** pranie, czyszczenie i renowacja odzieży oraz bielizny, pranie na sucho, prasowanie.

(111) **181316** (220) 2002 10 02 (210) 255790
 (151) 2006 10 02 (441) 2003 04 07
 (732) ITGROUP Spółka z o.o., Janki, PL.
 (540) ITGROUP
 (510), (511) **35** doradztwo specjalistyczne w działalności gospodarczej i handlowej, ekspertyzy gospodarcze.

(111) **181317** (220) 2003 02 13 (210) 260951
 (151) 2006 10 26 (441) 2003 08 25
 (732) OCEANIC Przedsiębiorstwo Farmaceutyczno Kosmetyczne
 Wojciech Soszyński, Sopot, PL.
 (540) ANTI AGE IMPACT

(510), (511) **01** bazy kosmetyczne do otrzymywania emulsji kosmetycznych typu olej woda i woda olej, **03** środki do pielęgnacji włosów: szampony do włosów suchych i do włosów tłustych, balsamy do pielęgnacji włosów suchych i do włosów tłustych, balsamy do pielęgnacji włosów splukiwane wodą, niesplukiwane, środki do mycia: mydła w płynie, żele pod prysznic, płyny do higieny intymnej, emulsje do ciała, mydła toaletowe do ciała, środki do pielęgnacji skóry: kremy kosmetyczne tłuste, półtłuste, nawilżające, kremy biologicznie aktywne, kremy z filtrem przeciwsłonecznym, mleczka kosmetyczne, lotiony do twarzy, toniki do twarzy bezalkoholowe i alkoholowe, balsamy do ciała, balsamy do ciała po opalaniu, balsamy do ciała z filtrem przeciwsłonecznym, żele do twarzy, serum lifting aktywne, maseczki kosmetyczne do twarzy nawilżające, odżywcze, biologicznie aktywne, olejki do masażu, pomadki ochronne do ust, pomadki ochronne do ust z filtrem przeciwsłonecznym, peelingi, maseczki złuszczające - peelingi, maseczki biologicznie aktywne, środki higieniczne przeciwpotowe, dezodoranty, antyperspiranty, środki do pielęgnacji stóp: kremy, balsamy, żele, pudry, płyny do higieny jamy ustnej, chusteczki odświeżające, płyny do zraszania twarzy, **05** środki do pielęgnacji stóp, kremy, balsamy, szampon leczniczy przeciwłupieżowy do włosów, środki dezynfekcyjne, środki grzybobójcze, środki bakteriobójcze.

(111) **181318** (220) 2003 04 16 (210) 263680
 (151) 2006 10 11 (441) 2003 10 20
 (732) GLOBAL ERISSON CONSULTING Sp. z o.o., Szczecin, PL.
 (540)



Kolor znaku: biały, czarny, ciemnozielony

(531) 5.3.6, 26.4.1, 27.5.1, 29.1.13

(510), (511) **09** materiały szkoleniowe na nośniku CD, **16** materiały szkoleniowe i instruktażowe (z wyjątkiem aparatów), materiały szkoleniowe na nośniku papierowym, papier firmowy, materiały reklamowe w postaci długopisów, kalendarzy, piór, **35** reklama zarządzanie w działalności handlowej; administrowanie działalności handlowej (opracowania i analizy materiałów reklamowych), analizy inwestycyjne określające zasady i możliwości prowadzenia działalności, opracowania dotyczące inwestycji infrastrukturalnych, **41** nauczanie, kształcenie, rozrywka, działalność sportowa i kulturalna (opracowanie i analizy materiałów szkoleniowych i dydaktycznych), analizy dotyczące potencjału edukacyjnego, opracowania zawierające programy szkoleniowe.

(111) **181319** (220) 2003 07 14 (210) 267401
 (151) 2006 08 11 (441) 2004 01 26

(732) APA STRIP P.Białczyk, A.Kurowska Spółka Jawna, Szczecin, PL.
(540)



Kolor znaku: czarny, biały, czerwony

(531) 2.1.15, 27.5.1, 29.1.1, 29.1.8

(510), (511) **35** zgrupowanie na rzecz osób trzecich różnych towarów pozwalające nabywcy je oglądać i kupować w sklepach oraz hurtowniach budowlanych, a zwłaszcza takich jak: materiały budowlane metalowe i niemetalowe, cement, wapno, cegły, chemia budowlana, płyty kartonowo-gipsowe, materiały do ocieplania budynków, tynki, glazury, armatura sanitarna, okna, drzwi, elektronarzędzia, oraz inne materiały budowlane.

(111) **181320** (220) 2003 07 15 (210) 267455
(151) 2006 08 10 (441) 2004 01 26
(732) WINDOWS 2000 sp. j. E.Domaszek, E.Główczewski, Rumia, PL.
(540)



Kolor znaku: granatowy, żółty, biały

(531) 7.3.2, 26.4.1, 26.11.3, 27.5.1, 27.7.1, 29.1.2, 29.1.4, 29.1.6

(510), (511) **06** materiały budowlane metalowe, konstrukcje metalowe stałe i przenośne, okna i drzwi metalowe oraz ich elementy, okucia, osprzęt i akcesoria do okien i drzwi metalowe zawarte w tej klasie, kraty metalowe, fasady budowli i elementy do ich montażu nie zawarte w innych klasach, pokrycia dachowe metalowe, bramy, bramy garażowe, rury i przewody do instalacji wodnych, gazowych, oraz centralnego ogrzewania, klimatyzacji i wentylacji metalowe, parapety i gzymsy metalowe, żaluzje i rolety metalowe, ogrodzenia metalowe, okucia budowlane metalowe, przegrody metalowe, rusztowania i podesty metalowe, zadaszenia metalowe, **11** urządzenia, elementy i armatura do instalacji wodnych, gazowych, centralnego ogrzewania, klimatyzacji, wentylacji, sanitarnych i elektrycznych zawarte w tej klasie, kominki domowe, **17** giętkie przewody niemetalowe, materiały izolacyjne nie zawarte w innych klasach, uszczelki niemetalowe, złączki i armatura do rur, materiały uszczelniające do drzwi i okien, materiały wypełniające dla budownictwa nie zawarte w innych klasach, **19** materiały budowlane niemetalowe, konstrukcje niemetalowe, elementy konstrukcyjne niemetalowe nie zawarte w innych klasach, altany, baseny kąpielowe, balustrady, boazeria niemetalowa, bramy niemetalowe, okna i drzwi nie z metalu, elementy okien i drzwi oraz akcesoria do okien i drzwi niemetalowe i nie zawarte w innych klasach, budynki, zabudowy niemetalowe stałe i przenośne, ceramika budowlana, szklarnie, pokrycia dachowe niemetalowe, gzymsy i parapety niemetalowe, obudowy kominkowe, kształtki rurowe niemetalowe, obróbki budowlane niemetalowe, szkło okienne i budowlane, profile niemetalowe dla budownictwa, przewody i rury niemetalowe, sufity niemetalowe, żaluzje i rolety niemetalowe, **37** usługi remontowe i budowlane w tym budowa obiektów mieszkalnych, przemysłowych, użytkowych, instalowanie i naprawa urządzeń i instalacji wodnych, kanalizacyjnych, grzewczych, elektrycznych, chłodniczych i klimatyzacyjnych, instalowanie, wymiana i naprawa okien i drzwi.

(111) **181321** (220) 2002 12 11 (210) 258646
(151) 2006 09 11 (441) 2003 06 16
(732) Instytut im. Ks. Franciszka Blachnickiego, Krościenko n. Dunajcem, PL.

(540)



(531) 24.13, 28.7

(510), (511) **09** kasety i dyski kompaktowe audio-video, nośniki pamięci komputerowej nagrane, hologramy, nagrane nośniki magnetyczne, optyczne, magneto-optyczne, **16** wyroby z papieru i kartonu, afisze, akcydensy, albumy, atlasy, biuletyny, czasopisma, druki, dzienniki, etykiety, foldery i ulotki reklamowe, grafiki, informatory, kalendarze, karty okolicznościowe, książki, komiksy, kalkomanie, katalogi, naklejki, opakowania drukowane z papieru i folii z tworzyw sztucznych zawarte w tej klasie, plakaty, podręczniki, przewodniki, poradniki, wizytówki, wydawnictwa muzyczne, wydawnictwa periodyczne i nieperiodyczne, artykuły piśmienne, **40** obróbka materiałow: usługi drukarskie i introligatorskie, **41** usługi wydawnicze: skład fotograficzny, skład i montaż elektroniczny.

(111) **181322** (220) 2003 07 15 (210) 267456
(151) 2006 08 09 (441) 2004 01 26
(732) Olech Marius, Gdańsk, PL.
(540) rubloff

(510), (511) **29** mięso, drób, ryby i owoce morza, wyroby i potrawy na bazie mięsa, wyroby i potrawy na bazie drobiu, wyroby i potrawy na bazie ryb i owoców morza, warzywa i owoce przetworzone na wszelkie sposoby, wyroby i potrawy na bazie warzyw i owoców, oleje i tłuszcze jadalne, chrupki owocowe i ziemniaczane, grzyby konserwowane, wyroby na bazie jaj, konserwy mięsne, konserwy rybne, mleko i produkty mleczne, wyroby na bazie mleka, zupy, potrawy na bazie grzybów, potrawy na bazie jaj, potrawy na bazie ziemniaków, potrawy na bazie mleka, pasztesy, potrawy na bazie serów, **30** wyroby piekarnicze i cukiernicze, słodczyce, lody, desery lodowe, przyprawy, produkty zbożowe, potrawy na bazie mąki, czekolada i wyroby na bazie czekolady, kakao i wyroby na bazie kakao, kawa i wyroby na bazie kawy, napoje na bazie czekolady, kawy, kakao, galaretki owocowe (jako słodczyce), herbata i napoje na bazie herbaty, kasza, sosy do potraw i deserów, majonez, makaron, potrawy na bazie makaronu, mёд, muesli, musztarda, naleśniki, pierogi, knedle, kluski, placki, pizza, paszteciki, kanapki, zapiekanki, **32** napoje bezalkoholowe, woda mineralna i stołowa, piwo, syropy do napojów, środki do wyrobu napojów bezalkoholowych, pastylki do napojów, nektary, soki i napoje owocowe i warzywne, **33** napoje alkoholowe, wino, wódka, likiery, brandy, whisky, gin, sake, aperitify, nalewki alkoholowe, miody pitne, rum, spirytus konsumpcyjny.

(111) **181323** (220) 2003 07 23 (210) 267765
(151) 2006 08 31 (441) 2004 01 26
(732) Przedsiębiorstwo Produkcyjno-Handlowe „WAIMET”
Spółka Cywilna Sebastian Wolny, Bronisław Wolny, Jolanta Wolny,
Leszno, PL.
(540) WT

(510), (511) **06** zawory metalowe, złączki rurowe metalowe, kształtki rurowe metalowe, rury instalacyjne metalowe, zbiorniki metalowe, okucia budowlane metalowe, **07** narzędzia ręczne o napędzie elektrycznym i pneumatycznym: wiertarki, szlifierki, piły, polerki, przebijaki, pistolety, młotki, wycinarki, **08** narzędzia ręczne: brzeszczoty, cęgi, dłuta, gwintownice, gwintowniki, imadła, kielnie, packi metalowe, kilofy, klucze maszynowe, kosy, młotki, noże, nożyce, obcęgi, osełki, pilniki, piły, przebijaki, punktaki, rozwiertaki, sekatory, siekiery, sierpy, skrobaki, strugi, szczypce, kleszcze, szpadle, śrubokręty, świdry, tarcze szlifierskie, widły, wiertła, wycinarki, **11** urządzenia grzewcze elektryczne, gazowe i olejowe, kotły grzewcze, piece grzewcze, **35** zgrupowanie na rzecz osób trzecich towarów pozwalających nabywcy je oglądać i kupować w hurtowni i sklepie z artykułami instalacyjnymi, narzędziami, urządzeniami grzewczymi.

(111) **181324** (220) 2003 08 06 (210) 268283
(151) 2006 11 07 (441) 2004 02 09

(732) Przedsiębiorstwo Budownictwa Ogólnego „BUDOPRZEM”
Spółka z ograniczoną odpowiedzialnością, Olsztyn, PL.
(540)



Kolor znaku: żółty, srebrny, czarny, biały

(531) 7.5.1, 27.5.1, 29.1.13

(510), (511) **37** usługi budowlane, realizacja inwestycji budowlanych pod klucz, usługi remontowo-budowlane w pełnym zakresie, **42** nadzór autorsko-inwestycyjny, prace projektowe i projektowo-architektoniczne w zakresie budownictwa oraz w zakresie aranżacji wnętrz.

(111) **181325** (220) 2003 08 20 (210) 268823

(151) 2006 08 30 (441) 2004 02 23

(732) „Famido” Spółka z ograniczoną odpowiedzialnością,

Warszawa, PL.

(540)



Kolor znaku: czerwono-żółty, żółty

(531) 3.5.3, 5.7.1, 5.7.3, 27.5.1, 29.1.15

(510), (511) **30** wyroby cukiernicze (w szczególności wyroby na bazie wszelkich możliwych nasion i ziaren takich jak np. ziarna sezamu, słonecznika, orzechów, dyni, wiórki kokosowe etc.).

(111) **181326** (220) 2003 08 20 (210) 268834

(151) 2006 10 27 (441) 2004 02 23

(732) Przedsiębiorstwo Produkcyjno-Handlowe WATS Piasecki

i Wspólnicy Sp. j., Mysłowice, PL.

(540)



Kolor znaku: niebieski, czerwony, żółty, seledynowy

(531) 3.13.2, 27.5.1, 29.1.4

(510), (511) **05** środki przeciw komarom.

(111) **181327** (220) 2003 08 22 (210) 268953

(151) 2006 10 25 (441) 2004 02 23

(732) Starbucks Corporation d/b/a/ Starbucks Coffee Company,

Seattle, US.

(540)



(531) 2.3.1, 26.1.1, 27.5.1

(510), (511) **07** maszyny i obrabiarki: motory i silniki (z wyłączeniem stosowanych w pojazdach lądowych), mechanizmy sprzęgania i napędu (z wyjątkiem stosowanych w pojazdach lądowych), mechanicz-

ne narzędzia rolnicze, inkubatory do jaj, elektryczne młynki do kawy, **11** urządzenia oświetleniowe, grzewcze, do wytwarzania pary, do gotowania, chłodzenia, suszenia, wentylacyjne, wodociągowe i sanitarne, urządzenia elektryczne obejmujące urządzenia do parzenia espresso oraz ekspresy do kawy mające zastosowane w gospodarstwie domowym i/lub dla celów przemysłowych, **21** przybory i pojemniki stosowane w domu oraz w kuchni (nie z metali szlachetnych i niepokrywane nimi), grzebień i gąbki, pędzle (z wyjątkiem pędzli malarskich), wyroby szczotkarskie, artykuły czyszczące, wiórki stalowe, nieprzetworzone i półprzetworzone szkło (z wyjątkiem szkła do celów budowlanych), wyroby szklane, porcelanowe i fajansowe nie ujęte w innych klasach, ręczne młynki do kawy oraz rozdabniarki do kawy, zamykane kubki do kawy i do napojów, filtry do kawy wielokrotnego użytku nie z papieru, składane przenośniki do kubków oraz puszki na kawę i herbatę, okrągłe podkładki pod naczynia nie z papieru, termosy, filiżanki i kubki na kawę i herbatę, naczynia szklane, półmiski, talerze i miski, trójnożne podstawki pod gorące naczynia, kanistry, nieelektryczne ekspresy do kawy, nieelektryczne tłokowe dzbanki do kawy, ozdobne pojemniki na żywność, nieelektryczne czajniki do kawy, zaparzaczkę do herbaty, dzbanki do herbaty, sitka do herbaty, świeczniki i podstawki na świece nie z metali szlachetnych, figurki ceramiczne i porcelanowe, **25** odzież, obuwie i nakrycia głowy, włączając t-shirty, koszulki polo, bluzy, czapki, kapelusze, marynarki i kurtki, szorty, fartuchy i krawaty, **35** usługi reklamowe, zarządzanie działalnością gospodarczą, usługi administracyjne, usługi biurowe, licencjonowanie na zasadach franchisingu obejmujące zarządzanie i doradztwo dotyczące zakładania i/lub prowadzenia restauracji, kawiarni, kawiarni z możliwością jednoczesnego zaopatrzenia się w kawę oraz barów przekąskowych, zarządzanie i doradztwo dotyczące zakładania i/lub prowadzenia restauracji, kawiarni, kawiarni z możliwością jednoczesnego zaopatrzenia się w kawę oraz barów przekąskowych, usługi w zakresie prowadzenia sklepu z kawą, herbatą, kakao, pakowaną i gotową żywnością, urządzeniami elektrycznymi, urządzeniami nieelektrycznymi, naczyniami domowymi, naczyniami kuchennymi, zegarami, zegarkami, minutnikami kuchennymi, stoperami, biżuterią, książkami, nagraniami muzycznymi, podkładkami pod myszy komputerowe, portfelami, etui na banknoty, torbami miejskimi, portmonetkami, teczkami, torbami na książki, walizkami i parasolami wykonanymi z tkanin, tworzyw sztucznych lub ze skóry, etui na klucze w formie kieszonki ze skóry, odzież, czapki i kapelusze, zabawkami, w tym misiami pluszowymi, zabawkami wypchanymi, zabawkami pluszowymi, lalkami i akcesoriami do nich, ozdobami bożonarodzeniowymi, licencjonowanie na zasadach franchisingu dotyczące sprzedaży hurtowej obejmujące zarządzanie i doradztwo dotyczące zakładania i/lub prowadzenia restauracji, kawiarni, kawiarni z możliwością jednoczesnego zaopatrzenia się w kawę oraz barów przekąskowych, usługi w zakresie prowadzenia hurtowni oraz realizowanie zamówień hurtowych dotyczących kawy, herbaty, kakao, żywności pakowanej i gotowej, urządzeń elektrycznych, urządzeń nieelektrycznych, naczyń domowych, naczyń kuchennych, zegarów, zegarków, minutników kuchennych, stoperów, biżuterii, książek, nagrań muzycznych, podkładek pod myszy komputerowe, portfeli, etui na banknoty, toreb miejskich, portmonetek, teczek, toreb na książki, walizek i parasoli wykonanych z tkanin, tworzyw sztucznych lub ze skóry, etui na klucze w formie kieszonki, odzieży, czapek i kapeluszy, zabawek, w tym misiów pluszowych, zabawek wypchanych, zabawek pluszowych, lalek i akcesoriów do nich, ozdób bożonarodzeniowych, obsługa zamówień pocztowych, obsługa sprzedaży katalogowej, obsługa zamówień w trybie on-line, usługi internetowych sklepów detalicznych w trybie on-line w dziedzinie kawy, herbaty, kakao, pakowanej i gotowej żywności, urządzeń elektrycznych, urządzeń nieelektrycznych, naczyń domowych, naczyń kuchennych, zegarów, zegarków, minutników kuchennych, stoperów, biżuterii, książek, nagrań muzycznych, podkładek pod myszy komputerowe, portfeli, etui na banknoty, toreb miejskich, portmonetek, teczek, toreb na książki, walizek i parasoli wykonanych z tkanin, tworzyw sztucznych lub ze skóry, etui na klucze w formie kieszonki ze skóry, odzieży, czapek i kapeluszy, zabawek, w tym misiów pluszowych, zabawek wypchanych, zabawek pluszowych, lalek i akcesoriów do nich, ozdób bożonarodzeniowych, skomputeryzowane usługi w trybie on-line dotyczące zamawiania prezentów oraz realizowania tych zamówień, **43** dostarczanie żywności i napojów, usługi dotyczące tymczasowego zakwaterowania, usługi restauracyjne, usługi kawiarni, kafeterii, barów przekąskowych, barów kawowych oraz kawiarni z możliwością jed-

nocznego zaopatrzenia się w kawę, usługi restauracji przygotowującej żywność na wynos, usługi restauracji z dostawą do klienta, usługi cateringowe, zaopatrywanie biur w kawę, dostarczanie żywności na zamówienie, przygotowywanie żywności, przygotowywanie i sprzedaż żywności i napojów na wynos.

(111) **181328** (220) 2003 08 22 (210) 268954
(151) 2006 10 25 (441) 2004 02 23

(732) Starbucks Corporation d/b/a/ Starbucks Coffee Company, Seattle, US.

(540) STARBUCKS

(510), (511) **07** maszyny i obrabiarki: motory i silniki (z wyłączeniem stosowanych w pojazdach lądowych), mechanizmy sprzęgania i napędu (z wyjątkiem stosowanych w pojazdach lądowych), mechaniczne narzędzia rolnicze, inkubatory do jaj, elektryczne młynki do kawy, **11** urządzenia oświetleniowe, grzewcze, do wytwarzania pary, do gotowania, chłodzenia, suszenia, wentylacyjne, wodociągowe i sanitarne, urządzenia elektryczne obejmujące urządzenia do parzenia espresso oraz ekspresy do kawy mające zastosowanie w gospodarstwie domowym i/lub dla celów przemysłowych, **21** przybory i pojemniki stosowane w domu oraz w kuchni (nie z metali szlachetnych i niepokrywane nimi), grzebienie i gąbki, pędzle (z wyjątkiem pędzli malarskich), wyroby szcztokarskie, artykuły czyszczące, wiórki stalowe, nieprzetworzone i półprzetworzone szkło (z wyjątkiem szkła do celów budowlanych), wyroby szklane, porcelanowe i fajansowe nie ujęte w innych klasach, ręczne młynki do kawy oraz rozdrabniarki do kawy, zamykane kubki do kawy i do napojów, filtry do kawy wielokrotnego użytku nie z papieru, składane przenośniki do kubków oraz puszki na kawę i herbatę, okrągłe podkładki pod naczynia nie z papieru, termosy, filiżanki i kubki na kawę i herbatę, naczynia szklane, półmiski, talerze i miski, trójnożne podstawki pod gorące naczynia, kanistry, nieelektryczne ekspresy do kawy, nieelektryczne tłokowe dzbanki do kawy, ozdobne pojemniki na żywność, nieelektryczne czajniki do kawy, zaparzaczkę do herbaty, dzbanki do herbaty, sitka do herbaty, świeczniki i podstawki na świece nie z metali szlachetnych, figurki ceramiczne i porcelanowe, **25** odzież, obuwie i nakrycia głowy, włączając t-shirty, koszulki polo, bluzy, czapki, kapelusze, marynarki i kurtki, szorty, fartuchy i krawaty, **35** usługi reklamowe, zarządzanie działalnością gospodarczą, usługi administracyjne, usługi biurowe, licencjonowanie na zasadach franchisingu obejmujące zarządzanie i doradztwo dotyczące zakładania i/lub prowadzenia restauracji, kawiarni, kawiarni z możliwością jednoczesnego zaopatrzenia się w kawę oraz barów przekąskowych, zarządzanie i doradztwo dotyczące zakładania i/lub prowadzenia restauracji, kawiarni, kawiarni z możliwością jednoczesnego zaopatrzenia się w kawę oraz barów przekąskowych, usługi w zakresie prowadzenia sklepu z kawą, herbatą, kakao, pakowaną i gotową żywnością, urządzeniami elektrycznymi, urządzeniami nieelektrycznymi, naczyniami domowymi, naczyniami kuchennymi, zegarami, zegarkami, minutnikami kuchennymi, stoperami, biżuterią, książkami, nagraniami muzycznymi, podkładkami pod myszy komputerowe, portfelami, etui na banknoty, torbami miejskimi, portmonetkami, teczkami, torbami na książki, walizkami i parasolami wykonanymi z tkanin, tworzyw sztucznych lub ze skóry, etui na klucze w formie kieszonki ze skóry, odzieży, czapek i kapeluszy, zabawek, w tym misiów pluszowych, zabawek wypchanych, zabawek pluszowych, lalek i akcesoriów do nich, ozdób bożonarodzeniowych, obsługa zamówień pocztowych, obsługa sprzedaży katalogowej, obsługa zamówień w trybie on-line, usługi internetowych sklepów

detalicznych w trybie on-line w dziedzinie kawy, herbaty, kakao, pakowanej i gotowej żywności, urządzeń elektrycznych, urządzeń nieelektrycznych, naczyń domowych, naczyń kuchennych, zegarów, zegarków, minutników kuchennych, stoperów, biżuterii, książek, nagrań muzycznych, podkładek pod myszy komputerowe, portfeli, etui na banknoty, toreb miejskich, portmonetek, teczek, toreb na książki, walizek i parasoli wykonanych z tkanin, tworzyw sztucznych lub ze skóry, etui na klucze w formie kieszonki ze skóry, odzieży, czapek i kapeluszy, zabawek, w tym misiów pluszowych, zabawek wypchanych, zabawek pluszowych, lalek i akcesoriów do nich, ozdób bożonarodzeniowych, skomputeryzowane usługi w trybie on-line dotyczące zamawiania prezentów oraz realizowania tych zamówień, **43** dostarczanie żywności i napojów, usługi dotyczące tymczasowego zakwaterowania, usługi restauracyjne, usługi kawiarni, kafeterii, barów przekąskowych, barów kawowych oraz kawiarni z możliwością jednoczesnego zaopatrzenia się w kawę, usługi restauracji przygotowującej żywność na wynos, usługi restauracji z dostawą do klienta, usługi cateringowe, zaopatrywanie biur w kawę, dostarczanie żywności na zamówienie, przygotowywanie żywności, przygotowywanie i sprzedaż żywności i napojów na wynos.

(111) **181329** (220) 2003 09 03 (210) 269402
(151) 2006 10 04 (441) 2004 03 08

(732) DePuy, Inc., Warsaw, US.

(540) BENGAL

(510), (511) **10** ortopedyczne implanty kręgosłupa, instrumenty chirurgiczne stosowane w związku z implantami kręgosłupa.

(111) **181330** (220) 2003 09 10 (210) 269661
(151) 2006 10 11 (441) 2004 03 22

(732) KONICA MINOLTA HOLDINGS, INC., Tokio, JP.

(540)

KONICA MINOLTA

(531) 27.5.1

(510), (511) **01** odczynniki chemiczne, substancje chemiczne do obróbki naświetlonych filmów, papierów i płyt fotograficznych, substancje chemiczne do obróbki naświetlonych filmów, papierów i płyt fotograficznych z grafikami, substancje chemiczne do obróbki naświetlonych kliszy rentgenowskich do celów medycznych, chemikalia stosowane w przemyśle, pracach badawczych i fotografii, jak również w rolnictwie, ogrodnictwie i leśnictwie, suche płyty fotograficzne (nienaświetlone) do prac graficznych, filmy z grafiką (nienaświetlone), papiery z grafiką (nienaświetlone), klisze rentgenowskie (nienaświetlone) do celów medycznych, emulsje fotograficzne, filmy fotograficzne do powielania oraz mikrofilmy (nienaświetlone), filmy fotograficzne do fotografii identyfikacyjnej (nienaświetlone), filmy fotograficzne do pomiarów naukowych (nienaświetlone), filmy fotograficzne do celów przemysłowych (nienaświetlone), filmy fotograficzne (nienaświetlone) stosowane w diagnostyce medycznej do zapisywania obrazów z możliwością przeglądania ich na monitorach ekranowych, filmy fotograficzne (nienaświetlone), papier fotograficzny (nienaświetlony), płyty fotograficzne (nienaświetlone), uczulacze fotograficzne, fotoczułe produkty chemiczne, filmy (nienaświetlone) do światłodruku, papier (nienaświetlony) do światłodruku, wstępnie naświetlone płyty do druku offsetowego, kasety z nienaświetlonymi błonami rentgenowskimi do celów medycznych, nienaświetlone błony rentgenowskie do celów medycznych, części i komponenty do wszystkich w/w towarów, zawarte w kl. 1, **02** smary przeciwdrzewne, balsam kanadyjski, pigmenty, kopal, damara, wywoływacze i tonery do maszyn kserograficznych, substancje barwiące, kasety z tuszem do komputerów, drukarek oraz do procesorów tekstu, kasety z tuszem do drukarek atramentowych, kasety z tuszem do maszyn kserograficznych, mastyka, tusz do powielaczy, zaprawy farbiarskie, metale nieżelazne w postaci folii i sproszkowane do użytku przez malarzy, dekoratorów, drukarzy lub do prac artystycznych, farby i lakiery, pigmenty, olejek z korzeni sosny, metale szlachetne w postaci folii i sproszkowane do użytku przez malarzy, dekoratorów, drukarzy lub do prac artystycznych, mieszanki drukarskie, farba drukarska, kalafonia, sandaraka, szelak, toner i wywoływacze do fotokopiarek, skanerów optycznych, drukarek komputerowych, drukarek atramentowych, drukarek laserowych, drukarek optycznych, czytników-drukarek mikrofilmów, farby i tonery do urządzeń obrazujących,

kasety z tonerem do kserografów, preparaty do usuwania tapet, preparaty konserwujące do drewna, części i akcesoria zawarte w kl. 2 do wszystkich w/w towarów, **07** urządzenia do sporządzania odbitek próbnych grafik, aparaty do mieszania chemikaliów, aparaty do przygotowywania płyt drukowych lub przygotowywania filmów z grafiką, maszyny i obrabiarki, maszyny drukarskie, płyty drukowe, maszyny do cięcia wytopów stosowane w obróbce metali, części i akcesoria zawarte w kl. 7 do wszystkich w/w towarów, **09** akcesoria do kamer i aparatów fotograficznych, włączając obiektywy wymienne, obiektywy do kamer i aparatów fotograficznych, elektroniczne lampy błyskowe, zbiorniki powietrzne, aparatura przeciwwłamaniowa, aparaty i przyrządy do powielania naświetlonych filmów fotograficznych, aparaty do mieszania chemikaliów mające zastosowanie w ciemni fotograficznej, aparaty do nagrywania, transmisji lub reprodukcji dźwięku lub obrazu, dyski audio i wideo, taśmy audio i wideo, miksery audio i głośniki, systemy kontrolne, włączając konsole komputerowe i oprogramowanie wspomagające do kontroli i integracji tekstu, dźwięku, grafiki, obrazów nieruchomych i obrazów ruchomych w planetariach, automatyczne podajniki, kasety i sortery do dokumentów, wszystkie jako osprzęt maszyn kopiujących, automaty do obróbki naświetlonych filmów, papieru i płyt z grafiką, automaty do obróbki naświetlonych filmów i papierów fotograficznych, automaty do obróbki naświetlonych filmów rentgenowskich do celów medycznych, maszyny rachunkowe, aparaty do sprawdzania znaczków na listach, lornetki, wagi liczące, kalkulatory, futerały na aparaty fotograficzne i kamery oraz akcesoria, włączając torby i taśmy do kamer i do aparatów fotograficznych, obiektywy fotograficzne, kamery i aparaty fotograficzne oraz osprzęt do nich wraz z akcesoriami, aparaty fotograficzne do fotografii identyfikacyjnej, aparaty fotograficzne do fotografii specjalistycznej, kamery i aparaty fotograficzne do rejestrowania obrazów przeznaczonych do przeglądania na monitorach ekranowych, kasy skłepowe, aparaty i przyrządy kinematograficzne, filmy kinematograficzne, maszyny do zliczania i sortowania monet, bramy i zapory do parkingów i miejsc parkingowych uruchamiane przez wrzucenie monety, sprzęt komputerowy, komputerowe urządzenia wejściowe, pamięci komputerowe, komputerowe urządzenia wyjściowe, komputerowe urządzenia peryferyjne, drukarki komputerowe, programy komputerowe (nagrane), oprogramowanie komputerowe (nagrane), komputery, maszyny i urządzenia kopiujące (fotograficzne, elektrostatyczne, termiczne), koparki, urządzenia do przetwarzania danych, sprzęt i komputery do przetwarzania danych, densytmetry, aparaty cyfrowe, aparaty fotograficzne jedno- i dwuramienne, maszyny do rysowania i do wykonywania rysunków technicznych, kalkulatory elektryczne, elektryczne lub magnetyczne urządzenia i przyrządy pomiarowe, aparaty i przyrządy elektryczne, fotograficzne, kinematograficzne, optyczne, pomiarowe i kontrolne, elektryczne aparaty i przyrządy komunikacyjne, elektryczne maszyny i przyrządy dystrybucyjne i kontrolne, elektrody, urządzenia do elektrolizy, elektroniczne kamery i aparaty fotograficzne, elektroniczne urządzenia do przetwarzania danych stosowane w laboratoriach fotograficznych, elektroniczne maszyny i przyrządy oraz ich części i osprzęt, komputerowe drukarki elektroniczne, przeglądarki elektroniczne, faksy, kable światłowodowe, kable i przewody drutowe elektryczne, filmy naświetlone, filtry fotograficzne, fotograficzne żarówki błyskowe oraz podzespoły stroboskopowe, przyrządy do mierzenia płaskości, dyskiety, karty identyfikacyjne, mierniki przemysłowe stosowane w fotografii obejmujące światłomierze, telewizyjne analizatory balansu kolorów, mierniki natężenia oświetlenia, mierniki luminacji, kolorymetry, spektrometry, termometry, mierniki chloroflu, spektrofotometry, połyskomierze, mierniki promieniowania UV, mierniki ostrości obrazu CRT, instrumenty pomiarowe z wyświetlaczami kolorowymi, bezkontaktowe trójwymiarowe digitizery, drukarki atramentowe, interfejsy komputerowe, drukarki laserowe, znaki drogowe świetlne i mechaniczne, urządzenia i przyrządy dla parków rozrywkowych i placów zabaw, rdzenie magnetyczne, magnetyczne nośniki danych, dyski z nagraniami, magnetyczne media danych, dyski magnetyczne pamięci, kalkulatory ręczne, aparaty i instrumenty pomiarowe, stacje dysków pamięci, kamery i aparaty fotograficzne na mikrofilmy, czytniki drukarki mikrofilmów, urządzenia do odczytu i/lub odbioru mikrofilmów, kamery filmowe, urządzenia nacinające do procesorów automatycznych, urządzenia nagrywające, aparaty i przyrządy optyczne, optyczne media danych, dyski optyczne, włókna światłowodowe, szkła optyczne, soczewki optyczne, drukarki optyczne, skanery optyczne, ozonatory, urządzenia do zmiany faz, akumulatory i baterie, fotokoparki, aparaty i przyrządy

fotograficzne, aparaty fotograficzne, urządzenia do wykonywania odbitek fotograficznych, fotomaski do produkcji elementów z elektrycznymi układami scalonymi, fotoreceptory, maszyny do fotoskładu, aparaty i przyrządy do prac naukowych w laboratoriach fizycznych i chemicznych, sprzęt do planetarium, włączając kopuły, projektory, symulatory przestrzeni kosmicznej, urządzenia podnoszące, systemy filmowe do przedstawiania nieboskłonu, urządzenia audio i wideo, włączając urządzenia do nagrywania i odtwarzania dysków i kaset audio i wideo oraz projektory, planetaria, dyski i taśmy z nagraniami wideo, drukarki komputerowe, szkło przetworzone, urządzenia do dziurkowania kart, płyty gramofonowe, druty rezystancyjne, aparaty rentgenowskie, przetwornice jednoczynnikowe, skanery, ekrany fotograficzne, ekrany stosowane przez grafików, ramki do slajdów, filmy do slajdów i przezroczca, okulary, wspomagające oprogramowanie komputerowe obejmujące oprogramowanie napędów i sieciowe oprogramowanie narzędziowe dla fotokopiarek, skanerów, skanerów optycznych, drukarek komputerowych, drukarek atramentowych, drukarek laserowych, drukarek, drukarek optycznych, aparatów cyfrowych i faksów, drukarki, zegary kontrolne, urządzenia stemplujące datę, diapozytywy, statywy do kamer, automaty sprzedające, kamery wideo, odtwarzacze dysków optycznych, podręczne aparaty do gier wideo, drukarki wideo do sporządzania odbitek obrazowych, magnetowidy, urządzenia do nagrywania i/lub reprodukcji taśm wideo, włączając kamery wideo, urządzenia do nagrywania, kopiowania i odtwarzania, deki video oraz tunery video, procesory tekstu, części i akcesoria zawarte w kl. 9 do wszystkich w/w towarów, **10** aparaty i instrumenty do analiz i diagnostyki medycznej oraz urządzenia peryferyjne do nich, ekrany wzmacniające do błon rentgenowskich stosowanych do medycznych zdjęć rentgenowskich, mierniki żółtaczki, aparaty i instrumenty medyczne, urządzenia do powielania medycznych zdjęć rentgenowskich, artykuły ortopedyczne, oksymetry, materiały protetyczne i wypełniające, medyczne aparaty rentgenowskie, katgut chirurgiczny, aparaty i instrumenty chirurgiczne, medyczne, dentystyczne i weterynaryjne, chirurgiczne materiały zszywające, aparaty testujące do celów medycznych, diagnostyczne aparaty rentgenowskie, części i akcesoria zawarte w kl. 10 do wszystkich w/w towarów, **16** maszyny do adresowania, materiały klejące do papeterii i do celów domowych, albumy, automaty do naklejania znaczków, wyświetlarki do odbitek światłoczułych, koparki biurowe, instrumenty kreślarskie i materiały kreślarskie, zszywacze elektryczne, biurowe maszyny do zaklejania kopert, hektografy, tusz i atrament, taśmy nasączone tuszem i taśmy nasączone tuszem do maszyn do pisania, taśmy nasączone tuszem do drukarek komputerowych, maszyny typograficzne, szablony, powielacze biurowe, papier do drukarek atramentowych, niszcarki dokumentów, papier, druki, fotografie, papier do kopiarek, drukarek i do faksów, statywy fotograficzne, papier kserograficzny, frankownice, pocztówki, czcionki drukarskie, koparki rotacyjne, rygi drukarskie, materiały piśmienne, papier termoczuły, maszyny do pisania, części i akcesoria zawarte w kl. 16 do wszystkich w/w towarów, **35** usługi reklamowe, organizowanie subskrypcji prasy dla osób trzecich, usługi w zakresie aukcji, usługi clearingowe agencji importowo-eksportowych, usługi administracyjne, zarządzanie firmami, informacja handlowa, kartotekowanie dokumentów lub taśm magnetycznych, reprodukcja dokumentów, usługi biur pośrednictwa pracy, emisja bonów premiowanych, badania marketingowe, usługi biurowe, włączając kopiowanie dokumentów i przetwarzanie danych, obsługa komputerów, maszyn do pisania, teleksów i innych urządzeń biurowych, fotokopiowanie, przygotowywanie, kontrola i uwiarytelnianie zestawień finansowych, profesjonalne konsultacje gospodarcze, wynajmowanie materiałów reklamowych, usługi recepcyjne i usługi przewodników dla gości, wynajmowanie maszyn i sprzętu biurowego, włączając koparki biurowe, w tym urządzenia kopiujące i drukarki elektroniczne, wynajmowanie i wydzierżawianie maszyn do pisania, kopiarek i/lub procesorów tekstu, usługi transkrypcyjne, w tym matrycowanie tekstu, wynajmowanie i wydzierżawianie pomieszczeń wystawowych, wydzierżawianie maszyn sprzedających, **37** izolowanie budynków, instalacja i naprawy urządzeń elektrycznych, prace elektryczne, usługi budowlane, prace z zakresu inżynierii lądowej, instalacja, konserwacja i naprawy sprzętu kinematograficznego, instalacja, konserwacja i naprawy elektrycznego sprzętu, aparatów i przyrządów pomiarowych, instalacja, konserwacja i naprawy maszyn i sprzętu biurowego, w tym urządzeń kopiujących, drukarek elektronicznych i faksów, instalacja, konserwacja i naprawy optycznego sprzętu elektronicznego, instalacja, konserwacja

i naprawy maszyn do obróbki, wywoływania i/lub wykonywania odbitek fotograficznych, instalacja, konserwacja i naprawy wyposażenia planetariów, instalacja, naprawy i konserwacja urządzeń i instrumentów medycznych, instalacja, naprawy i konserwacja sprzętu i maszyn dla potrzeb biura i biznesu, instalacja, naprawy i konserwacja aparatów fotograficznych, instalacja, konserwacja i naprawy maszyn, konserwacja i naprawy maszyn i aparatów precyzyjnych, włączając aparaty i instrumenty medyczne, chirurgiczne i dentystyczne, konserwacja i naprawy aparatów fotograficznych, włączając aparaty fotograficzne, aparaty elektroniczne, kamery wideo i inny sprzęt fotograficzny, naprawy i konserwacja maszyn i urządzeń chemicznych, naprawy i konserwacja komputerów, włączając jednostki centralne, programowane obwody elektroniczne będące nośnikami danych, dyski magnetyczne i inne komputerowe urządzenia peryferyjne, naprawy i konserwacja domowego sprzętu i przyrządów elektrycznych, naprawy i konserwacja elektrycznych urządzeń i przyrządów łącznościowych, naprawy i konserwacja maszyn i przyrządów do dystrybucji i kontroli elektryczności, naprawy i konserwacja projektorów filmowych, naprawy i konserwacja generatorów, naprawy i konserwacja maszyn i przyrządów dla parków rozrywki i placów zabaw, naprawy i konserwacja aparatów i przyrządów pomiarowych, naprawy i konserwacja mechanicznych instalacji parkingowych, naprawy i konserwacja maszyn i narzędzi do obróbki metali, naprawy i konserwacja silników, naprawy i konserwacja aparatów i przyrządów fizycznych i chemicznych, naprawy i konserwacja maszyn do obróbki plastycznej, konserwacja i naprawy maszyn drukarskich i maszyn introligatorskich, naprawy i konserwacja maszyn sprzedających (dystrybutorów automatycznych), naprawy i usługi instalacyjne, prace telekomunikacyjne, **40** wyżarzanie, introligatorstwo, przetwarzanie obrazów cyfrowych, powiększanie fotografii, wykonywanie odbitek fotograficznych, wywoływanie filmów fotograficznych, wykonywanie fotografii, obróbka filmów kinematograficznych, obróbka, wywoływanie i/lub wyświetlanie filmów fotograficznych i papierów fotograficznych, recykling odpadów i śmieci, wynajmowanie i wydzierżawianie maszyn i aparatów chemicznych, wynajmowanie i wydzierżawianie maszyn i aparatów do przetwarzania żywności i napojów, wynajmowanie i wydzierżawianie maszyn i przyrządów do manipulowania drewnem, wynajmowanie i wydzierżawianie maszyn do obróbki drewna i sklejki, wynajmowanie i wydzierżawianie maszyn introligatorskich, wynajmowanie i wydzierżawianie maszyn i urządzeń tekstylnych, wynajmowanie i wydzierżawianie maszyn do przetwarzania tytoniu, wynajmowanie i wydzierżawianie maszyn do rozcierania masy drzewnej, wynajmowanie i wydzierżawianie maszyn do wytwarzania papieru, wynajmowanie i wydzierżawianie maszyn do obróbki papieru, wynajmowanie i wydzierżawianie maszyn i narzędzi do obróbki metalu, wynajmowanie i wydzierżawianie urządzeń do wywoływania filmów fotograficznych wykonywania odbitek fotograficznych, powiększania i wykończania fotografii, przetwarzanie obrazów cyfrowych, włączając, wprowadzanie, edycję, wyprowadzanie, wykonywanie odbitek fotografii i obrazów cyfrowych, drukowanie litografii, druk offsetowy, drukowanie fotografii, drukowanie, wynajmowanie i wydzierżawianie maszyn typograficznych, sitodruk, typografia, obróbka materiałowa, **41** organizowanie i prowadzenie pokazów i wystaw, usługi edukacyjne w zakresie fotografowania, usługi edukacyjne dotyczące urządzeń i przyrządów naukowych, elektrycznych, elektronicznych, optycznych oraz urządzeń i przyrządów dla potrzeb biznesowych, usługi edukacyjne dotyczące wytwarzania i sprzedaży urządzeń i przyrządów naukowych, elektrycznych, elektronicznych, optycznych i dla potrzeb biznesu, usługi edukacyjne, usługi rozrywkowe, organizowanie wystaw sprzętu fotograficznego, kinematograficznego, optycznego, elektronicznego, elektrycznego i pomiarowego, komputerowe przygotowanie publikacji do druku, usługi szkoleniowe, usługi edukacyjne, w tym zaznajamianie i instruowanie odnośnie działania i obsługi komputerów, samochodów i innych urządzeń wymagających dużej wiedzy, umiejętności i doświadczenia w celu właściwej obsługi zgodnie z ich przeznaczeniem, usługi fotografów, wynajmowanie i wydzierżawianie kamer, usługi w zakresie sportu i kultury, konsultacje w dziedzinie fotografii, **42** konsultacje dotyczące sprzętu i oprogramowania komputerowego, programowanie komputerowe i konserwacja oprogramowania komputerowego, projektowanie oprogramowania komputerowego, konwersja danych lub dokumentów na formę elektroniczną, konwersja danych przez programy komputerowe, projektowanie maszyn, aparatów i przyrządów (w tym ich części) lub instalacji zbudowanych z tych

maszyn, aparatów lub przyrządów, wynajmowanie i wydzierżawianie komputerów, wynajmowanie i wydzierżawianie aparatów i instrumentów pomiarowych, wynajmowanie i wydzierżawianie sprzętu i instrumentów optycznych, wynajmowanie i wydzierżawianie aparatów i instrumentów chemicznych i fizycznych, wynajmowanie oprogramowania komputerowego, uaktualnianie oprogramowania komputerowego.

(111) **181331** (220) 2003 09 10 (210) 269662

(151) 2006 10 11 (441) 2004 03 22

(732) KONICA MINOLTA HOLDINGS, INC., Tokio, JP.

(540) KONICA MINOLTA

(510), (511) **01** odczynniki chemiczne, substancje chemiczne do obróbki naświetlonych filmów, papierów i płyt fotograficznych, substancje chemiczne do obróbki naświetlonych filmów, papierów i płyt fotograficznych z grafikami, substancje chemiczne do obróbki naświetlonych kliszy rentgenowskich do celów medycznych, chemikalia stosowane w przemyśle, pracach badawczych i fotografii, jak również w rolnictwie, ogrodnictwie i leśnictwie, suche płyty fotograficzne (nienaświetlone) do prac graficznych, filmy z grafiką (nienaświetlone), papiery z grafiką (nienaświetlone), klisze rentgenowskie (nienaświetlone) do celów medycznych, emulsje fotograficzne, filmy fotograficzne do powielania oraz mikrofilmy (nienaświetlone), filmy fotograficzne do fotografii identyfikacyjnej (nienaświetlone), filmy fotograficzne do pomiarów naukowych (nienaświetlone), filmy fotograficzne do celów przemysłowych (nienaświetlone), filmy fotograficzne (nienaświetlone) stosowane w diagnostyce medycznej do zapisywania obrazów z możliwością przeglądania ich na monitorach ekranowych, filmy fotograficzne (nienaświetlone), papier fotograficzny (nienaświetlony), płyty fotograficzne (nienaświetlone), uczulacze fotograficzne, fotoczułe produkty chemiczne, filmy (nienaświetlone) do światłodruku, papier (nienaświetlony) do światłodruku, wstępnie naświetlone płyty do druku offsetowego, kasety z nienaświetlonymi błonami rentgenowskimi do celów medycznych, nienaświetlone błony rentgenowskie do celów medycznych, części i komponenty do wszystkich w/w towarów, zawarte w kl. 1, **02** smary przeciwrzdzewne, balsam kanadyjski, pigmenty, kopal, damara, wywoływacze i tonery do maszyn kserograficznych, substancje barwiące, kasety z tuszem do komputerów, drukarek oraz do procesorów tekstu, kasety z tuszem do drukarek atramentowych, kasety z tuszem do maszyn kserograficznych, mastyka, tusz do powielaczy, zaprawy farbiarskie, metale nieżelazne w postaci folii i sproszkowane do użytku przez malarzy, dekoratorów, drukarzy lub do prac artystycznych, farby i lakiery, pigmenty, olejek z korzeni sosny, metale szlachetne w postaci folii i sproszkowane do użytku przez malarzy, dekoratorów, drukarzy lub do prac artystycznych, mieszanki drukarskie, farba drukarska, kalafonia, sandaraka, szelak, toner i wywoływacze do fotokopiarek, skanerów optycznych, drukarek komputerowych, drukarek atramentowych, drukarek laserowych, drukarek optycznych, czytników-drukarek mikrofilmów, farby i tonery do urządzeń obrazujących, kasety z tonerem do kserografów, preparaty do usuwania tapet, preparaty konserwujące do drewna, części i akcesoria zawarte w kl. 2 do wszystkich w/w towarów, **07** urządzenia do sporządzania odbitek próbnych grafik, aparaty do mieszania chemikaliów, aparaty do przygotowywania płyt drukowych lub przygotowywania filmów z grafiką, maszyny i obrabiarki, maszyny drukarskie, płyty drukowe, maszyny do cięcia wytopów stosowane w obróbce metali, części i akcesoria zawarte w kl. 7 do wszystkich w/w towarów, **09** akcesoria do kamer i aparatów fotograficznych, włączając obiektywy wymienne, obiektywy do kamer i aparatów fotograficznych, elektroniczne lampy błyskowe, zbiorniki powietrzne, aparatura przeciwwłamaniowa, aparaty i przyrządy do powielania naświetlonych filmów fotograficznych, aparaty do mieszania chemikaliów mające zastosowanie w ciemni fotograficznej, aparaty do nagrywania, transmisji lub reprodukcji dźwięku lub obrazu, dyski audio i wideo, taśmy audio i wideo, mikser audio i głośniki, systemy kontrolne, włączając konsole komputerowe i oprogramowanie wspomagające do kontroli i integracji tekstu, dźwięku, grafiki, obrazów nieruchomych i obrazów ruchomych w planetariach, automatyczne podajniki, kasety i sortery do dokumentów, wszystkie jako sprzęt maszyn kopiujących, automaty do obróbki naświetlonych filmów, papieru i płyt z grafiką, automaty do obróbki naświetlonych filmów i papierów fotograficznych, automaty do obróbki naświetlonych filmów rentgenowskich do celów medycznych, maszyny rachunkowe, aparaty do sprawdzania znaczków na

listach, lornetki, wagi liczące, kalkulatory, futerały na aparaty fotograficzne i kamery oraz akcesoria, włączając torby i taśmy do kamer i do aparatów fotograficznych, obiektywy fotograficzne, kamery i aparaty fotograficzne oraz osprzęt do nich wraz z akcesoriami, aparaty fotograficzne do fotografii identyfikacyjnej, aparaty fotograficzne do fotografii specjalistycznej, kamery i aparaty fotograficzne do rejestrowania obrazów przeznaczonych do przeglądania na monitorach ekranowych, kasy sklepowe, aparaty i przyrządy kinematograficzne, filmy kinematograficzne, maszyny do zliczania i sortowania monet, bramy i zapory do parkingów i miejsc parkingowych uruchamiane przez wrzucenie monety, sprzęt komputerowy, komputerowe urządzenia wejściowe, pamięci komputerowe, komputerowe urządzenia wyjściowe, komputerowe urządzenia peryferyjne, drukarki komputerowe, programy komputerowe (nagrane), oprogramowanie komputerowe (nagrane), komputery, maszyny i urządzenia kopiujące (fotograficzne, elektrostatyczne, termiczne), kopiarki, urządzenia do przetwarzania danych, sprzęt i komputery do przetwarzania danych, densytometry, aparaty cyfrowe, aparaty fotograficzne jednoznaczowe, maszyny do rysowania i do wykonywania rysunków technicznych, kalkulatory elektryczne, elektryczne lub magnetyczne urządzenia i przyrządy pomiarowe, aparaty i przyrządy elektryczne, fotograficzne, kinematograficzne, optyczne, pomiarowe i kontrolne, elektryczne aparaty i przyrządy komunikacyjne, elektryczne maszyny i przyrządy dystrybucyjne i kontrolne, elektrody, urządzenia do elektrolizy, elektroniczne kamery i aparaty fotograficzne, elektroniczne urządzenia do przetwarzania danych stosowane w laboratoriach fotograficznych, elektroniczne maszyny i przyrządy oraz ich części i osprzęt, komputerowe drukarki elektroniczne, przeglądarki elektroniczne, faksy, kable światłowodowe, kable i przewody drutowe elektryczne, filmy naświetlone, filtry fotograficzne, fotograficzne żarówki błyskowe oraz podzespoły stroboskopowe, przyrządy do mierzenia płaskości, dyskiety, karty identyfikacyjne, mierniki przemysłowe stosowane w fotografii obejmujące światłomierze, telewizyjne analizatory balansu kolorów, mierniki natężenia oświetlenia, mierniki luminacji, kolorymetry, spektrometry, termometry, mierniki chlorofilu, spektrofotometry, połyskomierze, mierniki promieniowania UV, mierniki ostrości obrazu CRT, instrumenty pomiarowe z wyświetlaczami kolorowymi, bezkontaktowe trójwymiarowe digitizery, drukarki atramentowe, interfejsy komputerowe, drukarki laserowe, znaki drogowe świetlne i mechaniczne, urządzenia i przyrządy dla parków rozrywki i placów zabaw, rdzenie magnetyczne, magnetyczne nośniki danych, dyski z nagraniami, magnetyczne media danych, dyski magnetyczne pamięci, kalkulatory ręczne, aparaty i instrumenty pomiarowe, stacje dysków pamięci, kamery i aparaty fotograficzne na mikrofilmy, czytniki drukarki mikrofilmów, urządzenia do odczytu i/lub odbioru mikrofilmów, kamery filmowe, urządzenia nacinające do procesorów automatycznych, urządzenia nagrywające, aparaty i przyrządy optyczne, optyczne media danych, dyski optyczne, włókna światłowodowe, szkła optyczne, soczewki optyczne, drukarki optyczne, skanery optyczne, ozonatory, urządzenia do zmiany faz, akumulatory i baterie, fotokopiarki, aparaty i przyrządy fotograficzne, aparaty fotograficzne, urządzenia do wykonywania odbitek fotograficznych, fotomaski do produkcji elementów z elektrycznymi układami scalonymi, fotoreceptory, maszyny do fotoskładu, aparaty i przyrządy do prac naukowych w laboratoriach fizycznych i chemicznych, sprzęt do planetarium, włączając kopuły, projektory, symulatory przestrzeni kosmicznej, urządzenia podnoszące, systemy filmowe do przedstawiania nieboskłonu, urządzenia audio i wideo, włączając urządzenia do nagrywania i odtwarzania dysków i kaset audio i wideo oraz projektory, planetaria, dyski i taśmy z nagraniami wideo, drukarki komputerowe, szkło przetworzone, urządzenia do dziurkowania kart, płyty gramofonowe, druty rezystancyjne, aparaty rentgenowskie, przetwornice jednotwornikowe, skanery, ekrany fotograficzne, ekrany stosowane przez grafików, ramki do slajdów, filmy do slajdów i przeźrocza, okulary, wspomagające oprogramowanie komputerowe obejmujące oprogramowanie napędów i sieciowe oprogramowanie narzędziowe dla fotokopiarek, skanerów, skanerów optycznych, drukarek komputerowych, drukarek atramentowych, drukarek laserowych, drukarek, drukarek optycznych, aparatów cyfrowych i faksów, drukarki, zegary kontrolne, urządzenia stemplujące datę, diapozytywy, statywy do kamer, automaty sprzedające, kamery wideo, odtwarzacze dysków optycznych, podręczne aparaty do gier wideo, drukarki wideo do sporządzania odbitek obrazowych, magnetowidy, urządzenia do nagrywania i/lub reprodukcji taśm wideo, włączając kamery wideo, urządzenia

do nagrywania, kopiowania i odtwarzania, deki video oraz tunery video, procesory tekstu, części i akcesoria zawarte w kl. 9 do wszystkich w/w towarów, **10** aparaty i instrumenty do analiz i diagnostyki medycznej oraz urządzenia peryferyjne do nich, ekrany wzmacniające do błon rentgenowskich stosowanych do medycznych zdjęć rentgenowskich, mierniki żółtaczki, aparaty i instrumenty medyczne, urządzenia do powielania medycznych zdjęć rentgenowskich, artykuły ortopedyczne, oksymetry, materiały protetyczne i wypełniające, medyczne aparaty rentgenowskie, katgut chirurgiczny, aparaty i instrumenty chirurgiczne, medyczne, dentystyczne i weterynaryjne, chirurgiczne materiały zszywające, aparaty testujące do celów medycznych, diagnostyczne aparaty rentgenowskie, części i akcesoria zawarte w kl. 10 do wszystkich w/w towarów, **16** maszyny do adresowania, materiały klejące do papeterii i do celów domowych, albumy, automaty do naklejania znaczków, wyświetlarki do odbitek światłoczułych, kopiarki biurowe, instrumenty kreślarskie i materiały kreślarskie, zszywacze elektryczne, biurowe maszyny do zaklejania kopert, hektografy, tusz i atrament, taśmy nasączone tuszem i taśmy nasączone tuszem do maszyn do pisania, taśmy nasączone tuszem do drukarek komputerowych, maszyny typograficzne, szablony, powielacze biurowe, papier do drukarek atramentowych, niszczarki dokumentów, papier, druki, fotografie, papier do kopiarek, drukarek i do faksów, statywy fotograficzne, papier kserograficzny, frankownice, pocztówki, czcionki drukarskie, kopiarki rotacyjne, rygi drukarskie, materiały piśmienne, papier termoczuły, maszyny do pisania, części i akcesoria zawarte w kl. 16 do wszystkich w/w towarów, **35** usługi reklamowe, organizowanie subskrypcji prasy dla osób trzecich, usługi w zakresie aukcji, usługi clearingowe agencji importowo-eksportowych, usługi administracyjne, zarządzanie firmami, informacja handlowa, kartotekowanie dokumentów lub taśm magnetycznych, reprodukcja dokumentów, usługi biur pośrednictwa pracy, emisja bonów premiovanych, badania marketingowe, usługi biurowe, włączając kopiowanie dokumentów i przetwarzanie danych, obsługa komputerów, maszyn do pisania, teleksów i innych urządzeń biurowych, fotokopiowanie, przygotowywanie, kontrola i uwierzytelnianie zestawień finansowych, profesjonalne konsultacje gospodarcze, wynajmowanie materiałów reklamowych, usługi recepcyjne i usługi przewodników dla gości, wynajmowanie maszyn i sprzętu biurowego, włączając kopiarki biurowe, w tym urządzenia kopiujące i drukarki elektroniczne, wynajmowanie i wydzierżawianie maszyn do pisania, kopiarek i/lub procesorów tekstu, usługi transkrypcyjne, w tym matrycowanie tekstu, wynajmowanie i wydzierżawianie pomieszczeń wystawowych, wydzierżawianie maszyn sprzedających, **37** izolowanie budynków, instalacja i naprawy urządzeń elektrycznych, prace elektryczne, usługi budowlane, prace z zakresu inżynierii lądowej, instalacja, konserwacja i naprawy sprzętu kinematograficznego, instalacja, konserwacja i naprawy elektrycznego sprzętu, aparatów i przyrządów pomiarowych, instalacja, konserwacja i naprawy maszyn i sprzętu biurowego, w tym urządzeń kopiujących, drukarek elektronicznych i faksów, instalacja, konserwacja i naprawy optycznego sprzętu elektronicznego, instalacja, konserwacja i naprawy maszyn do obróbki, wywoływania i/lub wykonywania odbitek fotograficznych, instalacja, konserwacja i naprawy wyposażenia planetariów, instalacja, naprawy i konserwacja urządzeń i instrumentów medycznych, instalacja, naprawy i konserwacja sprzętu i maszyn dla potrzeb biura i biznesu, instalacja, naprawy i konserwacja aparatów fotograficznych, instalacja, konserwacja i naprawy maszyn, konserwacja i naprawy maszyn i aparatów precyzyjnych, włączając aparaty i instrumenty medyczne, chirurgiczne i dentystyczne, konserwacja i naprawy aparatów fotograficznych, włączając aparaty fotograficzne, aparaty elektroniczne, kamery wideo i inny sprzęt fotograficzny, naprawy i konserwacja maszyn i urządzeń chemicznych, naprawy i konserwacja komputerów, włączając jednostki centralne, programowane obwody elektroniczne będące nośnikami danych, dyski magnetyczne i inne komputerowe urządzenia peryferyjne, naprawy i konserwacja domowego sprzętu i przyrządów elektrycznych, naprawy i konserwacja elektrycznych urządzeń i przyrządów łącznościowych, naprawy i konserwacja maszyn i przyrządów do dystrybucji i kontroli elektryczności, naprawy i konserwacja projektorów filmowych, naprawy i konserwacja generatorów, naprawy i konserwacja maszyn i przyrządów dla parków rozrywki i placów zabaw, naprawy i konserwacja aparatów i przyrządów pomiarowych, naprawy i konserwacja mechanicznych instalacji parkingowych, naprawy i konserwacja maszyn i narzędzi do obróbki metali, naprawy i konserwacja silników, naprawy i konserwacja aparatów i przyrządów fizycznych

i chemicznych, naprawy i konserwacja maszyn do obróbki plastycznej, konserwacja i naprawy maszyn drukarskich i maszyn introligatorskich, naprawy i konserwacja maszyn sprzedających (dystrybutorów automatycznych), naprawy i usługi instalacyjne, prace telekomunikacyjne, **40** wyżarzanie, introligatorstwo, przetwarzanie obrazów cyfrowych, powiększanie fotografii, wykonywanie odbitek fotograficznych, wywoływanie filmów fotograficznych, wykonywanie fotografiur, obróbka filmów kinematograficznych, obróbka, wywoływanie i/lub wyświetlanie filmów fotograficznych i papierów fotograficznych, recykling odpadów i śmieci, wynajmowanie i wydzierżawianie maszyn i aparatów chemicznych, wynajmowanie i wydzierżawianie maszyn i aparatów do przetwarzania żywności i napojów, wynajmowanie i wydzierżawianie maszyn i przyrządów do manipulowania drewnem, wynajmowanie i wydzierżawianie maszyn do obróbki drewna i sklejki, wynajmowanie i wydzierżawianie maszyn introligatorskich, wynajmowanie i wydzierżawianie maszyn i urządzeń tekstylnych, wynajmowanie i wydzierżawianie maszyn do przetwarzania tytoniu, wynajmowanie i wydzierżawianie maszyn do rozcierania masy drzewnej, wynajmowanie i wydzierżawianie maszyn do wytwarzania papieru, wynajmowanie i wydzierżawianie maszyn do obróbki papieru, wynajmowanie i wydzierżawianie maszyn i narzędzi do obróbki metalu, wynajmowanie i wydzierżawianie urządzeń do wywoływania filmów fotograficznych wykonywania odbitek fotograficznych, powiększania i wykończania fotografii, przetwarzanie obrazów cyfrowych, włączając, wprowadzanie, edycję, wyprowadzanie, wykonywanie odbitek fotografii i obrazów cyfrowych, drukowanie litografii, druk offsetowy, drukowanie fotografiur, drukowanie, wynajmowanie i wydzierżawianie maszyn typograficznych, sitodruk, typografia, obróbka materiałowa, **41** organizowanie i prowadzenie pokazów i wystaw, usługi edukacyjne w zakresie fotografowania, usługi edukacyjne dotyczące urządzeń i przyrządów naukowych, elektrycznych, elektronicznych, optycznych oraz urządzeń i przyrządów dla potrzeb biznesowych, usługi edukacyjne dotyczące wytwarzania i sprzedaży urządzeń i przyrządów naukowych, elektrycznych, elektronicznych, optycznych i dla potrzeb biznesu, usługi edukacyjne, usługi rozrywkowe, organizowanie wystaw sprzętu fotograficznego, kinematograficznego, optycznego, elektronicznego, elektrycznego i pomiarowego, komputerowe przygotowanie publikacji do druku, usługi szkoleniowe, usługi edukacyjne, w tym zaznajamianie i instruowanie odnośnie działania i obsługi komputerów, samochodów i innych urządzeń wymagających dużej wiedzy, umiejętności i doświadczenia w celu właściwej obsługi zgodnie z ich przeznaczeniem, usługi fotografów, wynajmowanie i wydzierżawianie kamer, usługi w zakresie sportu i kultury, konsultacje w dziedzinie fotografii, **42** konsultacje dotyczące sprzętu i oprogramowania komputerowego, programowanie komputerowe i konserwacja oprogramowania komputerowego, projektowanie oprogramowania komputerowego, konwersja danych lub dokumentów na formę elektroniczną, konwersja danych przez programy komputerowe, projektowanie maszyn, aparatów i przyrządów (w tym ich części) lub instalacji zbudowanych z tych maszyn, aparatów lub przyrządów, wynajmowanie i wydzierżawianie komputerów, wynajmowanie i wydzierżawianie aparatów i instrumentów pomiarowych, wynajmowanie i wydzierżawianie sprzętu i instrumentów optycznych, wynajmowanie i wydzierżawianie aparatów i instrumentów chemicznych i fizycznych, wynajmowanie oprogramowania komputerowego, uaktualnianie oprogramowania komputerowego.

(111) **181332** (220) 2003 09 19 (210) 270137
 (151) 2006 10 20 (441) 2004 03 22
 (732) BIG STONE JEANS Jacek Stępniewski, Pabianice, PL.
 (540)



Kolor znaku: biały, zielony, czarny
 (531) 26.4.2, 26.11.1, 27.5.1, 29.1.3, 29.1.6, 29.1.8
 (510), (511) **25** odzież, nakrycia głowy, szaliki, skarpety, rajstopy, buty.

(111) **181333** (220) 2003 09 29 (210) 270510
 (151) 2006 10 19 (441) 2004 04 05

(732) RAISIO POLSKA FOODS Spółka z o.o., Karczew, PL.
 (540)



Kolor znaku: złoty, czerwony, granatowy, brązowy, biały, niebieski
 (531) 3.4.1, 8.3.1, 19.1.1, 19.1.8, 24.3.1, 27.5.1, 29.1.1, 29.1.2, 29.1.4, 29.1.6, 29.1.14
 (510), (511) **29** mleko, produkty mleczne, oleje i tłuszcze jadalne.

(111) **181334** (220) 2003 10 27 (210) 271720
 (151) 2006 10 19 (441) 2004 04 19
 (732) ZIOŁOPEX Spółka z o.o., Piątek Mały, PL.

(540) lord jim
 (510), (511) **29** owoce, warzywa i grzyby suszone, konserwowane, gotowane i mrożone, zioła ogrodowe konserwowane, marynaty warzywne, żelatyna do celów spożywczych, galaretki, konfitury, dżemy, marmolada, konserwy, bakalie, **30** kawa, herbata, kakao, przyprawy i mieszanki przyprawowe, sól, musztarda, keczup, majonez, ocet, ryż, kasze spożywcze, cukier, wyroby cukiernicze i piekarnicze, preparaty zbożowe, aromaty, esencje spożywcze drożdże, proszki do pieczenia, cukier waniliowy, soda oczyszczona, kwas cytrynowy, sosy do sałat.

(111) **181335** (220) 2003 10 27 (210) 271763
 (151) 2006 11 09 (441) 2004 04 19

(732) Firma POLABUS, Firma „GATA” Andrzej Miszkiewicz, Kraków, PL.
 (540) POLABUS
 (510), (511) **35** pośrednictwo handlowe, **37** bieżnikowanie, wulkanizacja, naprawa opon, informacja o naprawach, lakierowanie, mycie i czyszczenie pojazdów, naprawa pojazdów, smarowanie i polerowanie pojazdów, usługi świadczone przez stacje obsługi pojazdów, **39** usługi transportowe autobusowe, usługi na rzecz osób trzecich świadczone przez biura turystyczne z wyjątkiem rezerwacji hoteli i pensjonatów, informacja o transporcie, pilotaż, transport osobowy i towarowy, wypożyczanie pojazdów, rezerwacja miejsc podróży, pośrednictwo w transporcie, rezerwacja transportu, usługi tranzytowe, usługi kurierskie, organizowanie podróży, czarterowanie, holowanie.

(111) **181336** (220) 2003 11 07 (210) 272336
 (151) 2006 09 12 (441) 2004 04 19

(732) Stowarzyszenie „Busola dla artystycznie uzdolnionych dzieci „, Piotrków Trybunalski, PL.
 (540) Trybunały Kabaretowe
 (510), (511) **41** usługi artystów teatralnych w tym artystów kabaretowych, organizowanie konkursów edukacyjnych lub rozrywkowych, organizowanie spektakli (usługi impresariów), przedstawienia teatralne, rozrywka, informacje o rozrywce.

(111) **181337** (220) 2003 12 29 (210) 274494
 (151) 2006 09 04 (441) 2004 04 19

(732) Przedsiębiorstwo Handlu Zagranicznego „ZIMAX” Wiesław i Helena Zimnochowie Spółka Jawna, Białystok, PL.
 (540) zimax
 (510), (511) **20** meble, rami obrazów i wyroby (nie ujęte w innych klasach) z drewna, korka, trzciny, wikliny, **35** gromadzenie dla użytku innych, towarów wymienionych w klasie 20 umożliwiające klientom dogodne oglądanie i nabywanie ich, **37** stolarstwo meblowe, renowacja, konserwacja, tapicerowanie mebli.

(111) **181338** (220) 2004 01 07 (210) 274681
 (151) 2006 09 04 (441) 2004 04 19

(732) Pfizer Products Inc., Groton, US.
 (540)



(531) 26.13.25, 27.5.1

(510), (511) **05** preparaty i substancje farmaceutyczne i weterynaryjne, preparaty i substancje farmaceutyczne do leczenia cukrzycy, **10** aparaty i instrumenty chirurgiczne i medyczne.

(111) **181339** (220) 2004 01 22 (210) 275289
(151) 2006 09 19 (441) 2004 05 04

(732) Wojnickie Zakłady Mięsne „MEAT COMPANY” K. Boczek, A. Solakiewicz, W. Bujak, R. Kawula Spółka Jawna, Wojnicz, PL. (540)



Kolor znaku: pomarańczowy, czerwony, niebieski, biały, czarny
(531) 25.1.1, 25.1.5, 27.5.1, 29.1.13
(510), (511) **29** wędliny, **35** prowadzenie sklepu i hurtowni z wyrobami wędliniarskimi.

(111) **181340** (220) 2004 01 22 (210) 275290
(151) 2006 09 19 (441) 2004 05 04

(732) Wojnickie Zakłady Mięsne „MEAT COMPANY” K. Boczek, A. Solakiewicz, W. Bujak, R. Kawula Spółka Jawna, Wojnicz, PL. (540)



Kolor znaku: pomarańczowy, czerwony, niebieski, biały, czarny
(531) 9.1.10, 25.1.15, 27.5.1, 29.1.15
(510), (511) **29** wędliny, **35** prowadzenie sklepu i hurtowni z wyrobami wędliniarskimi.

(111) **181341** (220) 2004 01 22 (210) 275291
(151) 2006 09 19 (441) 2004 05 04

(732) Wojnickie Zakłady Mięsne „MEAT COMPANY” K. Boczek, A. Solakiewicz, W. Bujak, R. Kawula Spółka Jawna, Wojnicz, PL. (540)



Kolor znaku: pomarańczowy, czerwony, niebieski, biały, czarny
(531) 9.1.10, 25.1.15, 27.5.1, 29.1.15
(510), (511) **29** wędliny, **35** prowadzenie sklepu i hurtowni z wyrobami wędliniarskimi.

(111) **181342** (220) 2004 01 22 (210) 275292
(151) 2006 09 19 (441) 2004 05 04

(732) Wojnickie Zakłady Mięsne „MEAT COMPANY” K. Boczek, A. Solakiewicz, W. Bujak, R. Kawula Spółka Jawna, Wojnicz, PL. (540)



Kolor znaku: czerwony, niebieski, czarny

(531) 9.1.10, 25.1.15, 27.5.1, 29.1.15

(510), (511) **29** wędliny, **35** prowadzenie sklepu i hurtowni z wyrobami wędliniarskimi.

(111) **181343** (220) 2004 01 22 (210) 275293
(151) 2006 09 19 (441) 2004 05 04

(732) Wojnickie Zakłady Mięsne „MEAT COMPANY” K. Boczek, A. Solakiewicz, W. Bujak, R. Kawula Spółka Jawna, Wojnicz, PL. (540)



Kolor znaku: pomarańczowy, czerwony, niebieski, biały, czarny

(531) 9.1.10, 25.1.15, 27.5.1, 29.1.15

(510), (511) **29** wędliny, **35** prowadzenie sklepu i hurtowni z wyrobami wędliniarskimi.

(111) **181344** (220) 2004 02 23 (210) 276708
(151) 2006 10 11 (441) 2004 05 31

(732) J. FASHION Jowita Jędruszak, Szczecin, PL. (540)

EUFORIA

Kolor znaku: czarny, srebrny

(531) 27.5.1, 29.1.6, 29.1.8

(510), (511) **14** biżuteria, ozdoby, ozdoby ze srebra, naszyjniki, łańcuszki, szpilki ozdobne, **18** aktówki, futra, imitacje skóry, parasole, parasolki, pasy skórzane, plecaki, portfele, portmonetki, teczki skórzane, torebki, torebki damskie, torby, torby plażowe, torby podróżne, walizy, **25** obuwie, obuwie plażowe, obuwie sportowe, sandały, buty sznurowane, pantofle, boty, bielizna, odzież, odzież wodoodporna, odzież z imitacji skóry, odzież ze skóry, okrycia wierzchnie, palta, płaszcze, kurtki, bluzki, bluzy, body, kolekcje odzieży, kostiumy kąpielowe, ubiory plażowe, konfekcja odzieżowa, koszule męskie, krawaty, marynarki, kamizelki, nakrycia głowy, czapki, chusty, kapelusze, opaski na głowę, woalki, skarpety, pończochy, rajstopy, gorsety, halki, spodnie, spodenki, spódnice, paski, stroje gimnastyczne, suknie, kostiumy, kombinezony, swetry, szale, szaliki, szlafroki, trykoty, T-shirty, ubrania, ubrania wierzchnie, **42** usługi projektowania odzieży, obuwia, galanterii i biżuterii, usługi wykonywania dokumentacji wzorniczej.

(111) **181345** (220) 2004 02 25 (210) 276810
(151) 2006 09 12 (441) 2004 05 31

(732) „Żywiec - Zdrój” S.A., Ciężina, PL.

(540)



Kolor znaku: niebieski, czerwony, biały, ciemnoniebieski, biało-błękitny, żółty, granatowy, brązowy, cielisty, błękitny
(531) 2.1.2, 26.1.1, 29.1.4
(510), (511) **32** wody mineralne i gazowane oraz inne napoje bezalkoholowe, napoje owocowe i soki owocowe, syropy i inne produkty do produkcji napojów.

(111) **181346** (220) 2004 02 25 (210) 276812
(151) 2006 10 16 (441) 2004 05 31
(732) „ŻYWIEC-ZDRÓJ” Spółka Akcyjna, Cięcina, PL.
(540)

ŻYWIEC ZDRÓJ

Kolor znaku: niebieski
(531) 27.5.1, 29.1.4
(510), (511) **32** wody mineralne i gazowane oraz inne napoje bezalkoholowe, napoje owocowe i soki owocowe, syropy i inne produkty do produkcji napojów.

(111) **181347** (220) 2004 03 03 (210) 277128
(151) 2006 10 27 (441) 2004 06 14
(732) Przedsiębiorstwo Produkcyjno-Handlowo-Uługowe GARCHEM s.c. Arkadiusz Garczarek, Mikołaj Garczarek, Bielawy, PL.
(540)



Kolor znaku: czarny, czerwony, biały, żółty, zielono-żółty
(531) 1.1.1, 11.1.18, 11.3.1, 27.5.1, 29.1.15
(510), (511) **03** środki do mycia naczyń.

(111) **181348** (220) 2004 03 04 (210) 277200
(151) 2006 10 02 (441) 2004 06 14
(732) „Żywiec - Zdrój” Spółka Akcyjna, Cięcina, PL.
(540)



Kolor znaku: jasnobłękitny
(531) 19.7.1, 29.1.4
(510), (511) **21** butelki szklane i z tworzyw sztucznych, **32** wody mineralne i gazowane oraz inne napoje bezalkoholowe, napoje owocowe i soki owocowe, syropy i inne produkty do produkcji napojów.

(111) **181349** (220) 2004 03 04 (210) 277201
(151) 2006 10 02 (441) 2004 06 14
(732) „Żywiec - Zdrój” Spółka Akcyjna, Cięcina, PL.

(540)



Kolor znaku: jasnobłękitny
(531) 19.7.1, 29.1.4
(510), (511) **21** butelki szklane i z tworzyw sztucznych, **32** wody mineralne i gazowane oraz inne napoje bezalkoholowe, napoje owocowe i soki owocowe, syropy i inne produkty do produkcji napojów.

(111) **181350** (220) 2004 03 04 (210) 277203
(151) 2006 10 02 (441) 2004 06 14
(732) „Żywiec - Zdrój” Spółka Akcyjna, Cięcina, PL.
(540)



Kolor znaku: jasnobłękitny
(531) 19.7.1, 19.7.22, 29.1.4
(510), (511) **21** butelki szklane i z tworzyw sztucznych, **32** wody mineralne i gazowane oraz inne napoje bezalkoholowe, napoje owocowe i soki owocowe, syropy i inne produkty do produkcji napojów.

(111) **181351** (220) 2004 03 08 (210) 277367
(151) 2006 10 19 (441) 2004 06 14
(732) „GLORY” S.C. Romuald Smółka, Marcin Tkocz, Katowice, PL.
(540)

EXTREME

Kolor znaku: czarny, czerwony
(531) 27.5.1, 29.1.1, 29.1.8
(510), (511) **14** zegary, zegarki, przyrządy chronometryczne.

(111) **181352** (220) 2004 03 12 (210) 277659
(151) 2006 11 02 (441) 2004 06 14
(732) THE COCA-COLA COMPANY, Atlanta, US.
(540) FANTA LEMONIC

(510), (511) **32** napoje, zwłaszcza napoje chłodzące na bazie wody, napoje w różnych smakach, mineralne i gazowane wody, oraz inne niealkoholowe napoje zwłaszcza łagodne napoje bezalkoholowe, napoje energetyzujące oraz napoje dla sportowców, napoje owocowe i soki owocowe, syropy, koncentraty i proszki do przygotowywania napojów oraz inne preparaty do przygotowywania napojów, zwłaszcza mineralne i gazowane wody i inne niealkoholowe napoje zwłaszcza łagodne napoje bezalkoholowe, napoje energetyzujące oraz napoje dla sportowców, napoje owocowe i soki.

(111) **181353** (220) 2004 03 12 (210) 277660
(151) 2006 11 02 (441) 2004 06 14
(732) THE COCA-COLA COMPANY, Atlanta, US.
(540)



(531) 19.7.1

(510), (511) **32** napoje, zwłaszcza napoje chłodzące na bazie wody, napoje w różnych smakach, mineralne i gazowane wody, oraz inne niealkoholowe napoje zwłaszcza łagodne napoje bezalkoholowe, napoje energetyzujące oraz napoje dla sportowców, napoje owocowe i soki owocowe, syropy, koncentraty i proszki do przygotowywania napojów oraz inne preparaty do przygotowywania napojów, zwłaszcza mineralne i gazowane wody i inne niealkoholowe napoje zwłaszcza łagodne napoje bezalkoholowe, napoje energetyzujące oraz napoje dla sportowców, napoje owocowe i soki.

(111) **181354** (220) 2004 03 30 (210) 278556
 (151) 2006 10 26 (441) 2004 07 12
 (732) ANIMEX Spółka z o.o., Warszawa, PL.
 (540)



Kolor znaku: granatowy, niebieski, żółty, biały

(531) 3.7.3, 26.1.1, 26.4.1, 27.5.1, 29.1.15

(510), (511) **29** mięso, w tym wołowe, wieprzowe, cielęce, dziczyzna, drób, ekstrakty i przetwory z mięsa i drobiu, wędliny, kiełbasy, dania gotowe i półprodukty, konserwy mięsne i drobiowe, konserwy mięsno-warzywne i drobiowo-warzywne, podroby.

(111) **181355** (220) 2004 04 22 (210) 279684
 (151) 2006 11 02 (441) 2004 07 26
 (732) BOS S.A., Białystok, PL.
 (540)



Kolor znaku: żółty, czerwony, granatowy

(531) 24.17.1, 26.4.4, 27.5.1, 29.1.13

(510), (511) **35** reklama.

(111) **181356** (220) 2004 11 26 (210) 288118
 (151) 2006 09 27 (441) 2005 03 07
 (732) „Polifarb Cieszyn-Wrocław” S.A., Wrocław, PL.
 (540) Drewnochron Standart
 (510), (511) **02** farby, lakiery, emalie, pokosty, bejce, koloranty, środki zabezpieczające drewno, rozcieńczalniki.

(111) **181357** (220) 2005 01 03 (210) 289547
 (151) 2006 09 22 (441) 2005 04 18
 (732) SICH Polska s.c. Michał Woźniak, Krzysztof Chorążewicz, Skoki, PL.
 (540)



Kolor znaku: czarny, czerwony

(531) 26.3.1, 27.5.1, 29.1.1, 29.1.8

(510), (511) **09** trójnóg informacyjno-ostrzegawczy.

(111) **181358** (220) 2005 01 28 (210) 290434
 (151) 2006 09 26 (441) 2005 05 02
 (732) GOOD FOOD CONCEPT Piotr Popiński, Warszawa, PL.

(540)



(531) 11.1.1, 11.3.1, 22.1.15, 27.5.1

(510), (511) **29** mięso, ryby, drób, dziczyzna, ekstrakty mięsne, konserwowane, suszone i gotowane owoce i warzywa, galaretki, dżemy, kompoty, jaja, mleko, produkty mleczne, oleje i tłuszcze jadalne, zupy, potrawy mięsne i rybne, galaretki mięsne, wędliny, grzyby konserwowane, sałatki owocowe i warzywne, żelatyna spożywcza, **32** napoje bezalkoholowe jak wody mineralne i gazowane, napoje i soki owocowe, piwo, **43** prowadzenie barów, kawiarni i restauracji, stołówek, gastronomia obwoźna, przygotowywanie posiłków i napojów na zamówienie oraz ich dostawa, wypożyczanie krzeseł, stołów, zastawy stołowej, doradztwo przy wyborze menu, usługi kelnerskie, obsługa gastronomiczna firm w zakresie organizowania przyjęć służbowych poza lokalami gastronomicznymi, sympozjów, konferencji, służbowych bankietów i innych imprez okolicznościowych w celach służbowych, obsługa gastronomiczna przyjęć i uroczystości towarzyskich, prowadzenie hoteli, moteli, pensjonatów, domów turystycznych, kempingów, obozów wakacyjnych, wynajmowanie mieszkań na pobyt czasowy i sal na posiedzenia, wypożyczanie namiotów, rezerwacje hotelowe, rezerwacje kwater.

(111) **181359** (220) 2005 02 03 (210) 290663
 (151) 2006 09 12 (441) 2005 05 16
 (732) „DAX COSMETICS” Sp. z o.o., Duchnow, PL.

(540) contour magic

(510), (511) **03** kosmetyki, kosmetyki do pielęgnacji skóry twarzy, ciała i włosów, artykuły perfumeryjne, dezodoranty, środki myjące, **05** preparaty kosmetyczne o działaniu leczniczym do pielęgnacji i ochrony skóry twarzy, ciała i włosów, lecznicze: balsamy, maści, olejki, płyny, sole, żele, kremy.

(111) **181360** (220) 2005 02 07 (210) 290747
 (151) 2006 09 18 (441) 2005 05 16

(732) Przedsiębiorstwo Produkcyjno - Handlowe „RANCOR”

Sp. z o.o., Olsztyn, PL.

(540)



Kolor znaku: niebieski

(531) 16.1.1, 27.5.1, 29.1.4

(510), (511) **35** zgrupowanie na rzecz osób trzecich różnych towarów pozwalające nabywcy wygodnie je oglądać i kupować w sklepie z artykułami: chemii gospodarczej, kosmetykami i artykułami higienicznymi, agencje eksportowo-importowe, organizowanie wystaw w celach handlowych lub reklamowych, rozpowszechnianie materiałów reklamowych, organizowanie targów w celach handlowych lub reklamowych.

(111) **181361** (220) 2001 10 22 (210) 242011
 (151) 2006 11 08 (441) 2002 05 06

(732) Zakład Produkcji Spożywczej DOBOSZ Zakład Pracy

Chronionej Grzegorz Dobosz, Trzebież, PL.

(540)



Kolor znaku: ciemnobrązowy, brązowy, złoty, biały, czerwony

(531) 25.5, 26.4, 27.5, 29.1

(510), (511) **30** cukierki kruche.

(111) **181362** (220) 2003 07 15 (210) 267457
 (151) 2006 08 09 (441) 2004 01 26
 (732) Olech Marius, Gdańsk, PL.
 (540) rubloff ice
 (510), (511) **32** napoje bezalkoholowe, woda mineralna i stołowa, piwo, syropy do napojów, środki do wyrobu napojów bezalkoholowych, pastylki do napojów, nektary, soki i napoje owocowe i warzywne, **33** napoje alkoholowe, wino, wódka, likiery, brandy, whisky, gin, sake, aperitify, nalewki alkoholowe, miody pitne, rum, spirytus konsumpcyjny.

(111) **181363** (220) 2003 09 19 (210) 270129
 (151) 2006 10 20 (441) 2004 03 22
 (732) Przedsiębiorstwo Produkcyjno-Handlowo-Usługowe „ZYG-POL” Zygmunt Puternicki, Gąbin, PL.
 (540) ZYG-POL
 (510), (511) **39** transport samochodowy towarów, towarów i osób.

(111) **181364** (220) 2003 10 07 (210) 270851
 (151) 2006 09 19 (441) 2004 04 19
 (732) „STORM” Stefan Majewski, Warszawa, PL.
 (540)



Kolor znaku: szary, granatowy

(531) 27.1.1, 27.5.1, 29.1.4
 (510), (511) **25** odzież.

(111) **181365** (220) 2003 10 07 (210) 270878
 (151) 2006 07 26 (441) 2004 04 19
 (732) Sławomir Bartczak, Maszna, PL.
 (540) cibest

(510), (511) **01** produkty chemiczne przeznaczone dla przemysłu, kleje do celów przemysłowych, kleje do płytek ceramicznych, kleje do płytek ściennych, kleje do tapet, preparaty do klejenia, preparaty do gruntowania, silikon, żywice akrylowe w stanie surowym, **02** farby, pokosty, lakiery, **06** opakowania aluminiowe, **16** opakowania z artykułów papierniczych, **19** styropian, **20** opakowania plastikowe dla chemii budowlanej, opakowania plastikowe dla chemii gospodarczej, **35** zgrupowanie na rzecz osób trzecich różnych towarów (takich jak materiały budowlane metalowe, materiały budowlane niemetalowe, farby lakiery, stolarka okienna, stolarka drzwiowa, piece, artykuły hydrauliczne, cegła, stal, drewno, artykuły gospodarstwa domowego, narzędzia i elektronarzędzia, drzewa, krzewy, sadzonki, rośliny ogrodowe, kamień, marmur, granit, drewno egzotyczne, kleje, glazura, terakota, meble ogrodowe i domowe) pozwalające nabywcy wygodnie je oglądać i kupować w dużym sklepie wielobranżowym, supermarkecie lub w hurtowni, pośrednictwo handlowe polegające na kojarzeniu kontrahentów handlowych, usługi exportowo-importowe na zlecenie osób trzecich, agencje reklamowe, reklamy, dystrybucja materiałów reklamowych, organizowanie wystaw w celach handlowych lub reklamowych, **37** usługi budowlane w zakresie docieplania budynków, **39** transport towarów, pośrednictwo w transporcie.

(111) **181366** (220) 2003 10 14 (210) 271207
 (151) 2006 10 09 (441) 2004 04 19
 (732) Medicover Holdings N.V., Curaçao, AN.
 (540)



Kolor znaku: biały, zielony

(531) 26.4.5, 27.5.1, 29.1.3

(510), (511) **42** usługi naukowo-badawcze, w tym badania bakteriologiczne obejmujące badania kliniczne, analizy i badania chemiczne,

w tym usługi analityczne dotyczące medycyny, preparatów farmaceutycznych i biochemii, badania biologiczne, **44** usługi medyczne, w tym medyczne usługi diagnostyczne.

(111) **181367** (220) 2003 10 15 (210) 271266
 (151) 2006 10 20 (441) 2004 04 19
 (732) Agencja Reklamowa „WIGOR” Maria Wojciechowska, Wrocław, PL.
 (540)



(531) 26.11.1, 27.5.1, 27.5.5

(510), (511) **16** papier i wyroby papiernicze, tektura i wyroby z tektury, afisze, plakaty, albumy, samoprzylepne błony z tworzyw sztucznych, chorągiewki papierowe, czasopisma, druki akcydensowe, etykiety nie z materiału, formularze, fotografie, grafiki, katalogi, kalendarze, karty pocztowe, książki, mapy, prospekty, publikacje drukowane, torebki do pakowania z papieru lub z folii z tworzyw sztucznych, opakowania jako artykuły papiernicze, opakowania do butelek z tektury lub papieru, koperty, woreczki z papieru lub z folii z tworzyw sztucznych, foldery, broszury, ulotki reklamowe dla osób trzecich, druki i koperty firmowe, **35** promowanie, reklamowanie, organizowanie wystaw i pokazy towarów w celach handlowych lub reklamowych, promocja sprzedaży dla osób trzecich, rozpowszechnianie materiałów reklamowych, agencje reklamowe, administrowanie wystaw, **41** usługi impresariów w zakresie organizowania koncertów.

(111) **181368** (220) 2003 10 16 (210) 271298
 (151) 2006 11 08 (441) 2004 04 19
 (732) Unilever N.V., Rotterdam, NL.
 (540)



Kolor znaku: brązowo-beżowy, beżowy, granatowy, żółty, brązowy, żółto-pomarańczowy, czerwony

(531) 1.3.1, 2.7.1, 4.5.5, 5.1.9, 5.1.12, 27.5.1, 29.1.15

(510), (511) **29** oleje i tłuszcze jadalne, margaryny, masło, **30** mąka i produkty zbożowe, drożdże, proszek do pieczenia.

(111) **181369** (220) 2003 10 23 (210) 271564
 (151) 2006 11 08 (441) 2004 04 19
 (732) Zakład Produkcji Spożywczej „DOBOSZ” Zakład Pracy Chronionej Grzegorz Dobosz, Trzebież, PL.
 (540)



Kolor znaku: granatowy, czerwony, biały, srebrny

(531) 26.4.2, 27.5.1, 29.1.1, 29.1.4, 29.1.6

(510), (511) **30** słodczyce.

(111) **181370** (220) 2003 10 23 (210) 271565
 (151) 2006 11 08 (441) 2004 04 19

(732) Zakład Produkcji Spożywczej „DOBOSZ” Zakład Pracy Chronionej Grzegorz Dobosz, Trzebież, PL.
(540)



Kolor znaku: czerwony, złoty, biały

(531) 26.4.2, 27.5.1, 29.1.1, 29.1.2
(510), (511) **30** słodycze.

(111) **181371** (220) 2003 10 23 (210) 271566
(151) 2006 11 08 (441) 2004 04 19

(732) Zakład Produkcji Spożywczej „DOBOSZ” Zakład Pracy Chronionej Grzegorz Dobosz, Trzebież, PL.
(540)



Kolor znaku: zielony, granatowy, czerwony, biały

(531) 26.4.2, 27.5.1, 29.1.1, 29.1.4, 29.1.6
(510), (511) **30** słodycze.

(111) **181372** (220) 2003 10 23 (210) 271566
(151) 2006 11 08 (441) 2004 04 19

(732) Zakład Produkcji Spożywczej „DOBOSZ” Zakład Pracy Chronionej Grzegorz Dobosz, Trzebież, PL.
(540)



Kolor znaku: złoty, granatowy, czerwony, biały

(531) 26.4.2, 27.5.1, 29.1.1, 29.1.2, 29.1.4, 29.1.6
(510), (511) **30** słodycze.

(111) **181373** (220) 2003 10 27 (210) 271776
(151) 2006 09 13 (441) 2004 04 19

(732) Plymouth Products, Inc., Sheboygan, US.
(540) PENTEK

(510), (511) **11** instalacje do filtrowania płynów dla celów przemysłowych, mieszkaniowych i powszechnego użytku oraz ich części składowe, w tym środki filtrujące, wkłady filtracyjne, oraz obudowy do wkładów filtracyjnych, instalacje do bromowania, oczyszczania i filtracji wody oraz środki filtrujące dla jednostek latających i pływających.

(111) **181374** (220) 2003 11 06 (210) 272300
(151) 2006 10 23 (441) 2004 04 19

(732) UNO FRESCO TRADEX Sp. z o.o., Mościska k/Warszawy, PL.
(540) KULTURA ORZECHA ŁUPANEGO
(510), (511) **29** bakalie, mieszanki bakaliowe, owoce suszone, jogurty, twarożki, **30** płatki zbożowe, muesli, mieszanki płatków zbóż i bakalii, batony i wafle z bakaliami w polewie czekoladowej lub jogurtowej

lub bez polewy, herbatniki, pieczywo z bakaliami, herbaty, **31** orzeszki arachidowe i pistacjowe, ziarna, pestki, migdały, orzechy, mak.

(111) **181375** (220) 2003 11 06 (210) 272301
(151) 2006 10 23 (441) 2004 04 19

(732) UNO FRESCO TRADEX Sp. z o.o., Mościska k/Warszawy, PL.
(540) MYŚLĘ WIĘC JEM

(510), (511) **29** bakalie, mieszanki bakaliowe, owoce suszone, jogurty, twarożki, **30** płatki zbożowe, muesli, mieszanki płatków zbóż i bakalii, batony i wafle z bakaliami w polewie czekoladowej lub jogurtowej lub bez polewy, herbatniki, pieczywo z bakaliami, herbaty, **31** orzeszki arachidowe i pistacjowe, ziarna, pestki, migdały, orzechy, mak.

(111) **181376** (220) 2003 11 12 (210) 272505
(151) 2006 10 05 (441) 2004 04 19

(732) Zentiva a.s., Dolni Měcholupy, CZ.
(540) CIMAX

(510), (511) **05** produkty psychofarmaceutyczne.

(111) **181377** (220) 2003 11 13 (210) 272563
(151) 2006 10 05 (441) 2004 04 19

(732) DePuy, Inc., Warsaw, US.

(540) DEPUY SPINE

(510), (511) **10** artykuły ortopedyczne, implanty ortopedyczne oraz syntetyczny materiał kostny do przeszczepów, instrumenty chirurgiczne stosowane w ortopedii, urządzenia i instrumenty medyczne stosowane u osób z problemami zdrowotnymi dotyczącymi kręgosłupa.

(111) **181378** (220) 2003 11 21 (210) 272917
(151) 2006 11 02 (441) 2004 04 19

(732) Wydawnictwo BAUER Spółka z ograniczoną odpowiedzialnością, Spółka komandytowa, Warszawa, PL.
(540)



Kolor znaku: biały, szary, czarny

(531) 26.4.1, 27.5.1, 29.1.6, 29.1.8

(510), (511) **16** albumy, broszury, czasopisma, druki, gazety, mapy, karty pocztowe, książki, plakaty, podręczniki, **35** publikowanie tekstów reklamowych, reklamy, reklama za pośrednictwem sieci komputerowej, reklamy prasowe, **41** organizowanie imprez rozrywkowych, konkursów i plebiscytów, organizacja wystaw związanych z kulturą lub edukacją, organizowanie spektakli, publikacja elektroniczna on-line książek i periodyków, publikowanie książek, publikowanie tekstów innych niż reklamowe.

(111) **181379** (220) 2004 01 22 (210) 275287
(151) 2006 11 02 (441) 2004 05 04

(732) AKADEMIA GÓRNICZO-HUTNICZA im. Stanisława Staszica, Kraków, PL.

(540)



(531) 3.7.1, 24.1.5, 24.1.12, 24.9.2, 27.5.1

(510), (511) **09** publikacje elektroniczne, aparatura naukowo-badawcza i dydaktyczna, programowanie komputerowe, **16** publikacje naukowo-dydaktyczne: książki, skrypty dla studentów, zeszyty naukowe, monografie, czasopisma naukowo-techniczne, **41** kształcenie wysokokwalifikowanych specjalistów w dziedzinie górnictwa, geoinżynierii, metalurgii, inżynierii materiałowej, elektrotechniki, au-

tomatyki, informatyki, elektroniki, inżynierii mechanicznej, robotyki, geologii, geofizyki, ochrony środowiska, geodezji górniczej, inżynierii środowiska, inżynierii materiałowej, ceramiki, odlewnictwa, metali nieżelaznych, wiertnictwa nafty i gazu, zarządzania, paliw, energii, fizyki, techniki jądrowej, matematyki stosowanej, nauk społecznych stosowanych, energetyki, **42** wykonywanie prac naukowo-badawczych, rozwojowych, wdrożeniowych, opinii i ekspertyz w zakresie nauczanych dziedzin techniki, organizowanie i prowadzenie konferencji naukowych, seminariów, sympozjów, obrót osiągnięciami naukowo-technicznymi.

(111) **181380** (220) 2004 01 22 (210) 275306
(151) 2006 09 18 (441) 2004 05 04
(732) Dr. R. Pflieger Chemische Fabrik GmbH, Bamberg, DE.
(540) SPASMEXIN

(510), (511) **05** lekarstwa, produkty chemiczne do celów medycznych i sanitarnych, farmaceutyczne środki lecznicze, plastry, opatrunki chirurgiczne.

(111) **181381** (220) 2004 01 26 (210) 275387
(151) 2006 09 15 (441) 2004 05 04
(732) ELMAK Sp. z o.o., Rzeszów, PL.
(540) ELMAK

(510), (511) **09** magnetowidy, piloty zdalnego sterowania, pozycjonery, telewizory, tunery, urządzenia elektroniczne do sterowania, urządzenia elektroniczne do sterowania sprzętem powszechnego użytku i sprzętem komputerowym, wzmacniacze, **42** ekspertyzy i opinie inżynierskie, opracowywanie projektów technicznych.

(111) **181382** (220) 2004 02 13 (210) 276343
(151) 2006 11 09 (441) 2004 05 17
(732) AGAPIT Agnieszka Dyjak, Piotr Dyjak Spółka Jawna, Olsztyn, PL.
(540)



Kolor znaku: żółty, niebieski

(531) 26.1.2, 27.5.1, 29.1.12

(510), (511) **35** sprzedaż urządzeń do sprzątania, środków myjących i dezynfekcyjnych, sprzedaż artykułów higienicznych, **37** czyszczenie, sprzątanie i dezynfekcja budynków, hal, mycie pojazdów, instalacja, konserwacja i naprawy maszyn do sprzątania, wypożyczanie maszyn do czyszczenia.

(111) **181383** (220) 2004 02 18 (210) 276536
(151) 2006 11 02 (441) 2004 05 31
(732) Wojciech Chadży, Jelenia Góra, PL.
(540)



Kolor znaku: granatowy

(531) 27.5.1, 29.1.12

(510), (511) **39** usługi transportowe.

(111) **181384** (220) 2004 02 20 (210) 276670
(151) 2006 10 11 (441) 2004 05 31
(732) CENTRUM ZASTOSOWAŃ I ANALIZ MARKETINGOWYCH NORTE Spółka z o.o., Poznań, PL.
(540)



(531) 26.1.1, 26.1.10, 27.5.1

(510), (511) **35** usługi agencji reklamowej, badania rynku, doradztwo w sprawach prowadzenia działalności gospodarczej, dystrybucja materiałów reklamowych, prowadzenie i administracja bazami danych, pośrednictwo pracy, organizacja targów w celach handlowych, reklamowych, usługi public relations, opracowywanie strategii promocji i public relations, projektowanie i dystrybucja materiałów reklamowych, reklama w internecie, **40** usługi poligraficzne, **41** doradztwo zawodowe, produkcja filmów reklamowych, fotoreportaże, informacje o edukacji, organizowanie i prowadzenie konferencji, seminariów, kursów i szkoleń, dni otwartych, wykładów, spotkań integracyjnych, targów edukacyjnych, wystaw z dziedziny kultury i edukacji, usługi w zakresie tłumaczeń, **42** projektowanie, przygotowywanie i administrowanie stronami www, usługi graficzne i plastyczne, projektowanie i aktualizacja oprogramowania, instalowanie i serwis oprogramowania.

(111) **181385** (220) 2004 03 11 (210) 277559
(151) 2006 09 07 (441) 2004 06 14
(732) P.F.O. „VETOS-FARMA” Spółka z o.o., Gołuchów, PL.
(540)



Kolor znaku: biały, niebieski

(531) 3.3.1, 27.5.1, 29.1.4

(510), (511) **05** preparaty: bakteriologiczne, biologiczne, chemiczne, enzymatyczne, leki, mikroelementy, szczepionki, środki dezynfekcyjne, oszłamiające, przeciwpasożytnicze, tkaniny chirurgiczne, bandaż, tłuszcz, wata, witaminy, preparaty do mycia - wszystko do celów weterynaryjnych, **44** weterynaryjna pomoc.

(111) **181386** (220) 2004 03 11 (210) 277599
(151) 2006 09 14 (441) 2004 06 14
(732) OCEANUS Sp. z o.o., Serock, PL.
(540)



(531) 3.1.1, 27.5.1

(510), (511) **14** ozdoby z bursztynu, ozdoby srebrne i ze złota, biżuteria z metali szlachetnych, kamienie półszlachetne, kamienie szlachetne, etui na zegarki, łańcuszki do zegarków, mechanizmy do zegarów i zegarków, skrzynki do zegarów, obudowy zegarków i zegarów, sprężyny do zegarów, tarcze do zegarków i zegarów wahadła do zegarów, wskazówki do zegarów i zegarków szkiełka do zegarów i zegarków, bransoletki do zegarków, zegary kontrolne, zegary wahałowe, budziki, zegary i zegarki elektryczne i elektroniczne, zegarki na rękę, wyroby jubilerskie dotyczące zegarów i zegarków, **37** prowadzenie usług w zakresie: budowy pawilonów i sklepów targowych, informacji o naprawach, obsługi i naprawy pojazdów, naprawy i konserwacji zegarów i zegarków mechanicznych, elektrycznych i elektronicznych.

(111) **181387** (220) 2004 03 11 (210) 277603
(151) 2006 09 12 (441) 2004 06 14
(732) The Gillette Company, Boston, US.
(540) SPORT

(510), (511) **08** nożyki do golenia i żyłtki, przybory do golenia, dozowniki, kasety i wkładki zawierające żyłtki, części i osprzęt do wszystkich w/w towarów.

(111) **181388** (220) 2004 03 11 (210) 277630
(151) 2006 11 02 (441) 2004 06 14
(732) Józef Zamichowski, Katowice, PL.

(540)



Kolor znaku: żółty, niebieski

(531) 27.5.1, 29.1.2, 29.1.4

(510), (511) **37** usługi budowlane dotyczące fasad, elewacji, dekorowania i renowacji wnętrz, nadzór budowlany, sztuczne naśnieżanie, wyposażenie wnętrz obiektów w sprzęt specjalistyczny rehabilitacyjny oraz meble, **41** montaż i obsługa wyciągów narciarskich, organizacja szkoleń, szkolenie w zakresie obsługi sprzętu specjalistycznego związanego z leczeniem i rehabilitacją, **42** doradztwo budowlane, projektowanie wnętrz obiektów w sprzęt specjalistyczny rehabilitacyjny oraz meble.

(111) **181389** (220) 2004 03 16 (210) 277837

(151) 2006 10 06 (441) 2004 06 28

(732) Mars, Incorporated, McLean, US.

(540)



Kolor znaku: fioletowy, czarny, żółty, biały

(531) 3.1.6, 3.1.16, 29.1.5

(510), (511) **03** detergenty, mydła, szampony i odżywki dla zwierząt, preparaty do czyszczenia zębów, płyn do płukania pyska i odświeżacz do pyska dla zwierząt, **06** wyroby z metali nieszlachetnych, nie ujęte w innych klasach, łańcuchy, smycze i obroże z metali nieszlachetnych, części i osprzęt do wszystkich w/w towarów, **16** książki, czasopisma, periodyki, druki, albumy, fotografie i plakaty, materiały piśmienne i sprzęt biurowy, materiały szkoleniowe i instruktażowe, materiały do owijania i do pakowania, materiały dla artystów, bielizna stołowa z papieru, pojemniki do przewożenia zwierząt oraz części i osprzęt do nich, łopatkę do usuwania zwierzęcych ekskrementów zawarte w tej klasie oraz części i osprzęt do nich, **18** artykuły ze skóry i z imitacji skóry, kufry, walizki i teczki, torby, portfele i portmonetki, parasole, parasolki i laski, wyroby rymarskie, derki dla zwierząt, niejadalne produkty do żucia dla zwierząt, części i osprzęt do wszystkich w/w towarów, **22** materiały na gniazda oraz materiały wypełniające na legowiska dla zwierząt, trociny do klatek dla ptaków, włókna syntetyczne do filtrów, części i osprzęt do wszystkich w/w towarów, **27** dywaniki i maty.

(111) **181390** (220) 2004 03 23 (210) 278169

(151) 2006 10 03 (441) 2004 06 28

(732) Philip Morris Products S.A., NeuchÂtel, CH.

(540) SOUND RACE

(510), (511) **25** odzież, **34** tytoń surowy i przetworzony, włączając cygara, papierosy, cygaretki, tytoń do zwijania papierosów, tytoń fajkowy, tytoń do żucia, tytoń do wdychania, substytuty tytoniu (nie do celów medycznych), artykuły dla palaczy, włączając bibułki i ustniki papierosowe, filtry do papierosów, puszki na tytoń, papierońnice i popielniczki nie z metali szlachetnych, ich stopów oraz niepokrywane nimi, fajki, ręczne maszynki do zwijania papierosów, zapalniczki, zapalniczki, **41** usługi rozrywkowe, działalność kulturalna, usługi o charakterze towarzyskim, których podstawowym celem jest rozrywka, zabawa i rekreacja ludzi.

(111) **181391** (220) 2004 03 23 (210) 278171

(151) 2006 10 03 (441) 2004 06 28

(732) Philip Morris Products S.A., NeuchÂtel, CH.

(540)



Kolor znaku: biały, czarny, czerwony

(531) 27.5.1, 29.1.1, 29.1.8

(510), (511) **25** odzież, **34** tytoń surowy i przetworzony, włączając cygara, papierosy, cygaretki, tytoń do zwijania papierosów, tytoń fajkowy, tytoń do żucia, tytoń do wdychania, substytuty tytoniu (nie do celów medycznych), artykuły dla palaczy, włączając bibułki i ustniki papierosowe, filtry do papierosów, puszki na tytoń, papierońnice i popielniczki nie z metali szlachetnych, ich stopów oraz niepokrywane nimi, fajki, ręczne maszynki do zwijania papierosów, zapalniczki, zapalniczki, **41** usługi rozrywkowe, działalność kulturalna, usługi o charakterze towarzyskim, których podstawowym celem jest rozrywka, zabawa i rekreacja ludzi.

(111) **181392** (220) 2004 03 28 (210) 278418

(151) 2006 10 16 (441) 2004 07 12

(732) RED ROCK Sp. z o. o., Ścinawa, PL.

(540)



Kolor znaku: biały, granatowy, niebieski

(531) 26.1.2, 27.5.1, 29.1.13

(510), (511) **19** betonowe elementy budowlane, grobowcowe płyty, kamienie łamane, kamienie sztuczne, kamień dekoracyjny, kominki, materiały konstrukcyjne niemetalowe, ogrodzenia niemetalowe, okładziny budowlane niemetalowe, płytki wykładzinowe niemetalowe, schody niemetalowe, spoiwa do murów, terakota, **35** zgrupowanie na rzecz osób trzecich różnych artykułów budowlanych metalowych i niemetalowych, chemii budowlanej, klejów, farb, lakierów, impregnatów, pozwalające nabywcy wygodnie je oglądać i nabywać w hurtowni i sklepach detalicznych, **37** informacja o materiałach budowlanych, usługi budowlane i instalacyjne.

(111) **181393** (220) 2004 03 29 (210) 278461

(151) 2006 11 08 (441) 2004 07 12

(732) TRAVELLER TURYSTYKA NIERUCHOMOŚCI AR Rafał

Rzepiński, Tychy, PL.

(540)



Kolor znaku: czerwony, niebieski

(531) 1.3.1, 26.11.3, 27.5.1, 29.1.12

(510), (511) **41** usługi związane z organizacją wycieczek.(111) **181394** (220) 2004 04 06 (210) 278962

(151) 2006 10 17 (441) 2004 07 12

(732) ANVIX Sp. z o.o., Kraków, PL.

(540) ANVIX

(510), (511) **16** książki, broszury, ulotki, materiały szkoleniowe i promocyjne, **39** usługi turystyczne, organizowanie wycieczek, rezerwacja miejsc na wycieczki, **41** usługi w zakresie organizacji szkoleń, organizacji i prowadzenia kursów edukacyjnych, seminariów, kursów korespondencyjnych, organizowanie i prowadzenie sympozjów, konferencji, zjazdów, nauczanie, nauczanie korespondencyjne, usługi wydawnicze w zakresie: skryptów, książek, zeszytów naukowych, folderów, druków reklamowych.

(111) **181395** (220) 2004 05 18 (210) 280892

(151) 2006 10 30 (441) 2004 08 23

(732) DOSPEL Częstochowa Asteniusz Myśliwiec, Częstochowa, PL.

(540) haitian

(510), (511) **07** maszyny, maszyny elektromechaniczne dla przemysłu chemicznego, reduktory i regulatory ciśnienia jako części maszyn, zawory ciśnieniowe jako części maszyn, elektrycznemaszyny i urządzenia do czyszczenia, urządzenia transportowe do załadunku i wyładunku, rampy załadunkowe, dmuchawy jako maszyny, dmuchawy do sprężania zasysania i transportu gazu, granulatory, hydrauliczne i pneumatyczne urządzenia do otwierania i zamykania drzwi jako

części maszyn, maszyny do filtrowania, filtry jako części maszyn lub silników, filtry jako wkłady do maszyn filtrujących, maszyny do formowania maszynowego, formy jako części maszyn, frezarki, generatory gazu i prądu, miksery jako maszyny, kompresory jako maszyny, instalacje do kondensacji, kondensatory powietrzne, manipulatory przemysłowe jako maszyny, mieszalniki, młyny jako maszyny, maszyny do nadmuchu, napełniarki, mechanizmy napędowe inne niż do pojazdów lądowych, narzędzia jako części maszyn, narzędzia ręczne o napędzie innym niż ręczny, urządzenia mechaniczne do nawijania, obrabiarce, obudowy maszyn, maszyny dla odlewnictwa, instalacje odpylające do czyszczenia, pompy odśrodkowe, odtłuszczacze jako maszyny, opalarki jako maszyny, osłony maszyn, maszyny do pakowania, pakowarki, pasy do przenośników, piły jako maszyny, transportery pneumatyczne, podajniki jako części maszyn, podajniki taśm jako maszyny, podnośniki jako urządzenia, podstawy jako statywy maszyn, pompy jako maszyny, pompy do instalacji grzewczych, maszyny na powietrze sprężone, przewodnice do maszyn, przeciągarki jako ciągniki do metalu, przecinarki jako narzędzia mechaniczne, przekładnie do maszyn, przemienniki momentu obrotowego inne niż do pojazdów lądowych, oczyszczające instalacje ssące pył, przekładnie redukcyjne inne niż do pojazdów lądowych, regulatory jako części maszyn, regulatory prędkości do maszyn silników, roboty jako maszyny, rozdrabniarki jako maszyny, rozpylacze jako maszyny, separator, silniki inne niż do pojazdów lądowych, sita jako maszyny lub części maszyn, sortownice, sprzęgła inne niż do pojazdów lądowych, urządzenia do ssania powietrza, strugarki podłużne, suszarki jako wirówki, szlifierki, przenośniki taśmowe, tokarki jakon narzędzia mechaniczne, transportery jako maszyny, wentylatory do silników, wibratory jako maszyny do celów przemysłowych, wirówki jako maszyny młynki i suszarki, wtryskarki, wyciągi towarowe, wykończarki, wymienniki ciepła jako części maszyn, wytłaczarki, urządzenia transportowe do załadunku i wyładunku, **11** armatura bezpieczeństwa do urządzeń oraz instalacji wodnych i gazowych, chłodnice do cieczy jako instalacje, aparatura urządzenia i instalacje chłodnicze, wymienniki i rekuperatory ciepła, zasobniki ciepła, dmuchawy jako części instalacji do nawiewu, instalacje do dystrybucji wody, grzejniki elektryczne, elementy grzejne, filtry jako części instalacji domowych lub przemysłowych, filtry powietrza do klimatyzacji, urządzenia do oczyszczania gazu, generatory pary inne niż części maszyn, urządzenia i instalacje do gotowania i wytwarzania pary, kanały kominowe, kanały kominowe do kotłów grzewczych, instalacje i urządzenia klimatyzacyjne, kolektory słoneczne dla ogrzewnictwa, kominki domowe, wyciągi kominowe, kanały dymowe do kominów, kotły grzewcze, aparatura i urządzenia do oczyszczania powietrza, instalacje i urządzenia do odświeżania, urządzenia do ogrzewania na paliwa stałe, płynne lub gazowe, urządzenia elektryczne do ogrzewania, instalacje do ogrzewania wodnego, instalacje do wytwarzania pary, piece inne niż do celów doświadczalnych, instalacje podgrzewające, podgrzewacze powietrza i wody, pompy ciepłe, instalacje do filtrowania powietrza, sterylizatory i suszarki powietrza, urządzenia do chłodzenia powietrza, rozpylacze, aparatura do suszenia, urządzenia i instalacje do suszenia, wyciągi wentylacyjne, aparatura do wentylacji i klimatyzacji, wentylatory dla klimatyzacji, wentylatory elektryczne do użytku osobistego, wyciągi, regulatory do wyciągów dla ogrzewnictwa, zasobniki ciepła, zawory termostatyczne jako części instalacji ogrzewniczych, **35** agencje importowo-eksportowe, agencje informacji handlowej, agencje reklamowe, dystrybucja materiałów reklamowych w postaci próbek druków prospektów broszur, badania i poszukiwania w zakresie działalności gospodarczej, komputerowe zarządzanie plikami, pozyskiwanie i systematyzacja danych do komputerowych baz danych, organizowanie wystaw w celach handlowych lub reklamowych, wyszukiwanie informacji w plikach komputerowych dla osób trzecich, pokazy towarów, promocja sprzedaży dla osób trzecich, reklama za pośrednictwem sieci komputerowej, reklamy, rozpowszechnianie ogłoszeń reklamowych, wyszukiwanie w komputerowych bazach danych, usługi zaopatrzenia osób trzecich jako zakupy produktów usług dla innych przedsiębiorstw, zarządzanie zbiorami informatycznymi, zgrupowanie na rzecz osób trzecich różnych towarów pozwalającą nabywcy wygodnie oglądać i kupować te towary na stronie Web dotyczącej sprzedaży różnorodnych towarów, zgrupowanie na rzecz osób trzecich różnych towarów pozwalające nabywcy wygodnie oglądać i kupować te towary w sklepie wielobranżowym i hurtowni wielobranżowej.

(111) **181396** (220) 2004 12 07 (210) 288539
 (151) 2006 09 27 (441) 2005 03 21
 (732) INCO-VERITAS S.A., Warszawa, PL.
 (540) OGOR
 (510), (511) **17** materiały izolacyjne stosowane w budownictwie, **19** asfaltowo bitumiczne materiały budowlane.

(111) **181397** (220) 2004 12 07 (210) 288558
 (151) 2006 10 04 (441) 2005 03 21
 (732) Intel Corporation (a Delaware corporation), Santa Clara, US.
 (540) VIIIV
 (510), (511) **09** sprzęt do przetwarzania danych, komputery, sprzęt komputerowy, półprzewodniki, mikroprocesory i inne urządzenia półprzewodnikowe, półprzewodniki do celów łącznościowych i do tworzenia sieci, układy scalone, zestawy układów scalonych, komputerowe płyty główne i komputerowe płyty rozszerzenia, mikrokomputery, programowalne procesory softwarowe, oprogramowanie sprzętowe i oprogramowanie systemów operacyjnych, oprogramowanie do sprzętu łącznościowego i do sprzętu sieciowego, modemy bezprzewodowe i przewodowe, złącza pośrednie sieciowe i sieciowe karty rozszerzenia.

(111) **181398** (220) 2004 12 09 (210) 288675
 (151) 2006 09 27 (441) 2005 03 21
 (732) Polska Telefonia Cyfrowa Sp. z o.o., Warszawa, PL.
 (540) Era Komfort Profi
 (510), (511) **09** aparaty telefoniczne, przewody, słuchawki telefoniczne, telefony komórkowe, zestawy głośno mówiące, anteny, baterie do tych telefonów, ładowarki, obudowy kolorowe, zestawy słuchawkowe, karty PCMCIA, obudowy, uchwyty i pokrowce do telefonów komórkowych, karty telefoniczne do automatów, karty telefoniczne do telefonów komórkowych, karty sim, urządzenia do przetwarzania informacji współpracujące z komputerami w zakresie przekazywania dźwięku i obrazu, czyste i zapisane magnetyczne nośniki danych, audio i video, **35** usługi w zakresie reklamy: organizacja kampanii reklamowych, wynajem i sprzedaż miejsca i czasu na reklamy, usługi w zakresie dystrybucji i doręczania prospektów reklamowych, ofert sprzedaży i próbek reklamowych, również za pośrednictwem sieci teleinformatycznych - internetu, pośrednictwo w sprzedaży towarów za pośrednictwem internetu, usługi rejestrowania, kompilacji, systematyzacji pisemnych informacji i ich przekazywania za pośrednictwem sieci telefonicznych, internetu, dostarczanie pakietów informacji, tekstów reklamowych dostosowanych do indywidualnych wymagań odbiorcy, usługi informacji o działalności gospodarczej i handlowej, oferowanie sprzedaży usług w zakresie rozrywki, turystyki, organizacji podróży, usługi świadczone w systemie on-line w zakresie kupna i sprzedaży, sprzedaży aukcyjnej i promocyjnej towarów i usług, usługi w zakresie umożliwienia wymiany informacji i konwersacji w czasie realnym za pośrednictwem sieci teleinformatycznych internet i telefonów komórkowych, **36** usługi w zakresie pośrednictwa w zawieraniu umów ubezpieczeniowych, umów kredytowych za pośrednictwem telefonu i sieci teleinformatycznych internet, sprawdzanie stanu konta za pośrednictwem telefonu i sieci teleinformatycznych internet, umożliwienia dokonywania płatności za pośrednictwem telefonu i internetu, obsługa kart kredytowych za pośrednictwem telefonu i internetu, **38** usługi świadczone przez operatora sieci telefonii komórkowej w zakresie obsługi połączeń abonentów telefonii komórkowej, usługi przekazywania głosu i obrazu w systemie przekazu fonicznego i cyfrowego, usługi tekstowe i telefaksowe, usługi w zakresie zbierania i przekazywania informacji, przesyłanie informacji tekstowej i obrazowej za pośrednictwem komputerów i sieci informatycznych, przekazywanie danych przy pomocy terminali komputerowych, przesyłanie wiadomości, danych, głosu i obrazu za pomocą przekazu satelitarne, usługi przekazywania poczty elektronicznej za pośrednictwem sieci telefonii komórkowej i telefonów komórkowych, udostępnianie połączeń z sieciami informatycznymi, wypożyczanie urządzeń służących do przekazywania głosu, obrazu i danych za pomocą telefonii analogowej, cyfrowej, satelitarnej, udostępnianie stron internetowych za pośrednictwem telefonii komórkowej bezpośrednio na wyświetlaczu aparatu telefonicznego, usługi w zakresie umożliwiania wymiany informacji i konwersacji w czasie realnym za pośrednictwem sieci teleinformatycznych internet i telefonów komórkowych, zbieranie i przekazywanie

informacji, przekazywanie informacji lokalnej dotyczącej obszaru na którym znajduje się odbiorca zgodnie z indywidualnymi wymaganiami, **39** udzielanie informacji telefonicznych w zakresie turystyki, organizacji podróży, **41** usługi nauczania i rozrywki prowadzone za pośrednictwem sieci teleinformatycznych internet i telefonów komórkowych, organizowanie konkursów edukacyjnych i rozrywkowych, organizacja gier rozrywkowych, przeprowadzanie plebiscytów, udzielanie informacji telefonicznych w zakresie rozrywki.

(111) **181399** (220) 2004 12 23 (210) 289243
 (151) 2006 09 18 (441) 2005 04 04
 (732) „KESMET” Andrzej Kęsik, Krzepice, PL.
 (540)



Kolor znaku: biały, szary, niebieski, czerwony

(531) 26.4.7, 27.5.1, 29.1.13
 (510), (511) **06** zbiorniki metalowe, metalowe zbiorniki jedno- i dwukomorowe do mycia dużych przedmiotów, zwłaszcza w przemyśle spożywczym, rury metalowe, metalowe rury spustowe, metalowe kratki ściekowe, listwy metalowe narożne, odbojnice metalowe, drzwi metalowe, metalowy osprzęt do drzwi, metalowe futryny do drzwi, nieelektryczne urządzenia do otwierania drzwi, metalowe płyty do drzwi, zasuwki do drzwi, prowadnice do drzwi przesuwanych, metalowe klamki do drzwi, drobne wyroby metalowe, przewody metalowe do instalacji wentylacyjnej i klimatyzacyjnej, metalowe odwodnienia liniowe posadzek, **07** urządzenia do mycia, urządzenia elektromechaniczne do produkcji żywności i napojów, maszyny do obróbki tytoniu, pneumatyczne i hydrauliczne urządzenia do otwierania i zamykania drzwi, urządzenia do wytwarzania napojów gazowanych, **11** wyciągi wentylacyjne, okapy, metalowe zlewozmywaki, maszyny do suszenia tytoniu, instalacje chłodnicze do tytoniu, **12** wózki transportowe, **20** stoły i regały metalowe.

(111) **181400** (220) 2005 01 11 (210) 289811
 (151) 2006 09 28 (441) 2005 04 18
 (732) Guangdong Newzhongyuan Ceramics Import and Export Co., Ltd., Foshan City, Guangdong Province, CN.
 (540)



(531) 26.13.25, 27.5.1
 (510), (511) **19** cegły, mozaiki dla budownictwa, dachówka holenderska, płytki i dachówki niemetalowe, płytki i dachówki niemetalowe dla budownictwa, płytki ściennie niemetalowe dla budownictwa, płytki podłogowe niemetalowe, podłogi z płytek niemetalowych, mozaika, płytki ceramiczne.

(111) **181401** (220) 2005 01 28 (210) 290438
 (151) 2006 09 19 (441) 2005 05 02
 (732) Dim S.A., Autun, FR.
 (540) EGODIM
 (510), (511) **25** odzież, obuwie, nakrycia głowy.

(111) **181402** (220) 2005 02 07 (210) 290748
 (151) 2006 09 18 (441) 2005 05 16
 (732) Przedsiębiorstwo Produkcyjno - Handlowe „RANCOR” Sp. z o.o., Olsztyn, PL.

(540)



Kolor znaku: niebieski
 (531) 16.1.1, 27.5.1, 29.1.4
 (510), (511) **35** zgrupowanie na rzecz osób trzecich różnych towarów pozwalające nabywcy wygodnie je oglądać i kupować w sklepie z artykułami: chemii gospodarczej, kosmetykami i artykułami higienicznymi, agencje eksportowo-importowe, organizowanie wystaw w celach handlowych lub reklamowych, rozpowszechnianie materiałów reklamowych, organizowanie targów w celach handlowych lub reklamowych.

(111) **181403** (220) 2005 02 09 (210) 290914
 (151) 2006 10 04 (441) 2005 05 16
 (732) Computer Associates Think, Inc., Islandia, US.
 (540) UNICENTER

(510), (511) **09** urządzenia i przyrządy naukowe, nawigacyjne, geodezyjne, elektryczne, fotograficzne, kinematograficzne, optyczne, wagowe, pomiarowe, sygnalizacyjne, kontrolne, ratownicze i do nauczania, urządzenia i przyrządy do przewodzenia, przełączania, transformowania, akumulowania, regulowania lub kontrolowania elektryczności, urządzenia do nagrywania, transmisji lub odtwarzania dźwięku lub obrazu, magnetyczne nośniki danych, dyski z nagraniami, oprogramowanie komputerowe, automaty sprzedające i mechanizmy do urządzeń uruchamianych przez wrzucenie monety, kasy sklepowe, maszyny liczące, sprzęt przetwarzający dane i komputery, urządzenia do gaszenia ognia.

(111) **181404** (220) 2005 02 09 (210) 290916
 (151) 2006 09 22 (441) 2005 05 16
 (732) Lidl Stiftung & Co. KG, Neckarsulm, DE.
 (540) ESLORA
 (510), (511) **33** napoje alkoholowe (z wyjątkiem piwa) klasyfikowane w klasie 33.

(111) **181405** (220) 2005 02 10 (210) 290952
 (151) 2006 09 26 (441) 2005 05 16
 (732) LYRECO POLSKA S.A., Komorów, PL.
 (540) TLEN
 (510), (511) **02** pojemniki z tuszem, tonery, cartridge, **35** skup pustych pojemników z tuszem, tonerów, cartridge.

(111) **181406** (220) 2005 02 11 (210) 291002
 (151) 2006 09 22 (441) 2005 05 16
 (732) LUFTAR Spółka z o.o., Poznań, PL.
 (540)



Kolor znaku: ciemnogrnatowy, żółty
 (531) 26.4.9, 27.5.1, 29.1.12
 (510), (511) **12** pojazdy, części do pojazdów zawarte w tej klasie, hamulce do pojazdów, silniki do pojazdów lądowych, sprzęgła i napęd pojazdów lądowych, ogumienie do kół pojazdów, obwody hydrauliczne do pojazdów, **37** obsługa pojazdów, naprawa pojazdów, regeneracja maszyn zużytych lub częściowo zniszczonych, usługi lakiernicze, mycie pojazdów.

(111) **181407** (220) 2005 02 17 (210) 291234
 (151) 2006 10 09 (441) 2005 05 30
 (732) PPHU STANLEY Norbert Kośla, Białobrzegi, PL.
 (540)



(531) 21.1.25, 27.5.1

(510), (511) **18** torby, walizki i kufry skórzane i skóropodobne, torebki damskie skórzane i skóropodobne, teczki, tornistry i plecaki skórzane i skóropodobne, wyroby galanterii skórzanej i skóropodobnej, **25** odzież ze skóry i imitacji skóry, obuwie.

(111) **181408** (220) 2005 02 17 (210) 291241
(151) 2006 10 09 (441) 2005 05 30
(732) Przedsiębiorstwo Produkcyjno-Handlowe „FARPOL”
Spółka z ograniczoną odpowiedzialnością, Łódź, PL.
(540) gracyjana
(510), (511) **32** wody, wody mineralne.

(111) **181409** (220) 2005 02 17 (210) 291267
(151) 2006 10 09 (441) 2005 05 30
(732) UBE INDUSTRIES, LTD., Yamaguchi-ken, JP.
(540)

TERPALEX

(531) 27.5.1
(510), (511) **01** tworzywa sztuczne w stanie surowym.

(111) **181410** (220) 2005 02 18 (210) 291326
(151) 2006 10 09 (441) 2005 05 30
(732) AJM Electronics Spółka z o.o., Warszawa, PL.
(540)

GFlex

Kolor znaku: niebieski, czerwony, biały, czarny
(531) 26.1.1, 26.1.4, 26.1.18, 27.5.1, 29.1.6, 29.1.8
(510), (511) **06** przewody nieelektryczne i przewody drutowe z metali nieszlachetnych, **08** narzędzia i przyrządy ręczne (sterowane ręcznie), zwłaszcza zaciskarki, wciskacze, ściągacze izolacji, **09** sprzęt aktywny do budowy sieci komputerowych, zwłaszcza koncentratory, konwertery, rozdzielacze sygnału elektronicznego, urządzenia peryferyjne do komputerów, zwłaszcza głośniki, słuchawki, modemy, czytniki kart pamięci, pamięci zewnętrzne, klawiatury, myszki, urządzenia do budowy bezprzewodowej sieci komputerowej, szafy i tablice rozdzielcze, elementy połączeniowe przewodów i kabli, zwłaszcza gniazdka, puszki, wtyki, kontakty, adaptory, redukcje, złącza, przewody elektryczne ze złączami i bez złączy, zwłaszcza kable telekomunikacyjne, telefoniczne, kable komputerowe, kable koncentryczne, drutowe przewody elektryczne, przekaźniki sygnału elektronicznego, przewody i urządzenia światłowodowe, testery sieci komputerowych, komputery, części i akcesoria do powyższych towarów.

(111) **181411** (220) 2005 02 22 (210) 291464
(151) 2006 10 03 (441) 2005 05 30
(732) Przedsiębiorstwo Produkcyjno-Usługowo-Handlowe „VOIGT” Sp. z o.o., Zabrze, PL.
(540) konvektosol
(510), (511) **03** preparaty do czyszczenia.

(111) **181412** (220) 2005 02 22 (210) 291472
(151) 2006 10 03 (441) 2005 05 30
(732) Przedsiębiorstwo Produkcyjno Handlowe „KOMPOSTPAL” s.j. H.Ł.H.D.N. Wieszczyński, Spytkówki, PL.
(540)



Kolor znaku: zielony, brązowy, biały, beżowy, czarny
(531) 5.11.5, 26.1.2, 26.4.2, 29.1.14

(510), (511) **01** podłoże pieczarkowe z grzybnia pieczarkową, **16** opakowania z tworzyw sztucznych, papieru falistego i tektury, **39** transport drogowy i wynajem samochodów.

(111) **181413** (220) 2005 02 24 (210) 291577
(151) 2006 09 29 (441) 2005 05 30
(732) „ZENNER POLAND” Sp. z o.o., Łódź, PL.
(540)



Kolor znaku: biały
(531) 27.5.1, 29.1.6
(510), (511) **03** kosmetyki, perfumy, przybory toaletowe, lakiery do paznokci, środki do usuwania lakieru, paznokcie sztuczne, ozdoby do celów kosmetycznych, pumeks, preparaty do pielęgnacji paznokci, materiały przylepne do celów kosmetycznych, rzęsy sztuczne, preparaty kosmetyczne do pielęgnacji skóry, **08** nożyczki do paznokci, pilniki do paznokci, cząłki do obcinania paznokci, szczypce do paznokci, pincety, **14** sztuczna biżuteria, **20** lustra, **21** przybory kosmetyczne, grzebienie do włosów, szczotki, **25** odzież, czepki, **26** ozdoby do włosów, wałki do włosów, wstążki, siatki na włosy, lokówki nieelektryczne, szpilki do włosów, treski do włosów, spinki do włosów, sztuczne włosy, warkocze z włosów, czepki do farbowania włosów, wsuwki do włosów.

(111) **181414** (220) 2005 02 25 (210) 291608
(151) 2006 09 29 (441) 2005 05 30
(732) KREISEL - Technika Budowlana Sp. z o.o., Poznań, PL.
(540) LEPBIT
(510), (511) **17** substancje do izolacji przeciwwilgociowych dla budownictwa.

(111) **181415** (220) 2005 02 25 (210) 291609
(151) 2006 10 02 (441) 2005 05 30
(732) KREISEL - Technika Budowlana Sp. z o.o., Poznań, PL.
(540) GRUNTOBIT
(510), (511) **01** środki do impregnowania, gruntowania i uszlachetniania podłoży budowlanych (z wyjątkiem farb).

(111) **181416** (220) 2005 02 25 (210) 291611
(151) 2006 09 29 (441) 2005 05 30
(732) KREISEL - Technika Budowlana Sp. z o.o., Poznań, PL.
(540) SZCZELBIT
(510), (511) **19** masy asfaltowo-kauczukowe do wykonywania pokryć dachowych.

(111) **181417** (220) 2005 03 07 (210) 292069
(151) 2006 10 16 (441) 2005 06 13
(732) Przedsiębiorstwo Handlowo-Usługowe „MARIO” Marek Kielkiewicz, Sosnowiec, PL.
(540)



Kolor znaku: jasnożółty, żółty, czarny, czerwony
(531) 5.7.2, 26.4.1, 27.5.1, 29.1.12
(510), (511) **30** chleby, batony, bułki, rogaliki, chałki, bułeczki słodkie, ciasta, wyroby cukiernicze.

(111) **181418** (220) 2005 03 07 (210) 292079
(151) 2006 10 16 (441) 2005 06 13
(732) CORNETIS Sp. z o.o., Wrocław, PL.

(540) cornetis

(510), (511) **16** książki, podręczniki, albumy, almanachy, czasopisma i inne materiały publikowane, katalogi, broszury, afisze, plakaty, kalendarze, karty pocztowe, **35** usługi w zakresie reklamy oraz reklamy za pośrednictwem sieci komputerowej, dystrybucji i rozpowszechniania materiałów reklamowych, doradztwo w zakresie organizacji i zarządzania działalnością gospodarczą, **41** usługi wydawnicze w zakresie publikowania książek, czasopism i periodyków, usługi w zakresie obsługi publikacji elektronicznych on-line oraz publikacje elektroniczne on-line książek i periodyków, **42** usługi w zakresie zarządzania prawami wyłącznymi, tworzenia i utrzymywania stron internetowych dla osób trzecich, doradztwo w zakresie opracowań naukowo-technicznych oraz doradztwo w zakresie własności intelektualnej.

(111) **181419** (220) 2005 03 07 (210) 292081
 (151) 2006 10 16 (441) 2005 06 13
 (732) CORNETIS Sp. z o.o., Wrocław, PL.
 (540)



(531) 3.11.1, 27.5.1, 29.1.12

(510), (511) **16** książki, podręczniki, albumy, almanachy, czasopisma i inne materiały publikowane, katalogi, broszury, afisze, plakaty, kalendarze, karty pocztowe, **35** usługi w zakresie reklamy oraz reklamy za pośrednictwem sieci komputerowej, dystrybucji i rozpowszechniania materiałów reklamowych, doradztwo w zakresie organizacji i zarządzania działalnością gospodarczą, **41** usługi wydawnicze w zakresie publikowania książek, czasopism i periodyków, usługi w zakresie obsługi publikacji elektronicznych on-line oraz publikacje elektroniczne on-line książek i periodyków, **42** usługi w zakresie zarządzania prawami wyłącznymi, tworzenia i utrzymywania stron internetowych dla osób trzecich, doradztwo w zakresie opracowań naukowo-technicznych oraz doradztwo w zakresie własności intelektualnej.

(111) **181420** (220) 2005 03 07 (210) 292082
 (151) 2006 10 16 (441) 2005 06 13
 (732) CORNETIS Sp. z o.o., Wrocław, PL.
 (540)



Kolor znaku: biały, czarny, czerwony

(531) 2.9.1, 27.5.1, 29.1.13

(510), (511) **16** książki, podręczniki, albumy, almanachy, czasopisma i inne materiały publikowane, katalogi, broszury, afisze, plakaty, kalendarze, karty pocztowe, **35** usługi w zakresie reklamy oraz reklamy za pośrednictwem sieci komputerowej, dystrybucji i rozpowszechniania materiałów reklamowych, doradztwo w zakresie organizacji i zarządzania działalnością gospodarczą, **41** usługi wydawnicze w zakresie publikowania książek, czasopism i periodyków, usługi w zakresie obsługi publikacji elektronicznych on-line oraz publikacje elektroniczne on-line książek i periodyków, **42** usługi w zakresie zarządzania prawami wyłącznymi, tworzenia i utrzymywania stron internetowych dla osób trzecich, doradztwo w zakresie opracowań naukowo-technicznych oraz doradztwo w zakresie własności intelektualnej.

(111) **181421** (220) 2005 05 17 (210) 295164
 (151) 2006 10 24 (441) 2005 08 22

(732) Przedsiębiorstwo Produkcyjno-Handlowo-Usługowe „SONATA” Export-Import Mariola Dymowicz, Kolutzki, PL.
 (540)



Kolor znaku: czarny, zielony

(531) 27.5.1, 29.1.3, 29.1.8

(510), (511) **25** spodnie, marynarki, koszule, garsonki, ubrania dziecięce, kurtki, kostiumy, garnitury.

(111) **181422** (220) 2005 05 18 (210) 295230
 (151) 2006 10 17 (441) 2005 08 22
 (732) Przedsiębiorstwo Produkcyjno-Handlowo-Usługowe „AGMI” Anna Starzec, Łódź, PL.
 (540)



Kolor znaku: czarny, czerwony

(531) 26.1.2, 27.5.1, 29.1.1, 29.1.8

(510), (511) **25** nakrycia głowy, skarpety, rajstopy, **35** zgromadzenie w/w towarów celem swobodnego wyboru dla kupujących w hurtowni lub sklepie.

(111) **181423** (220) 2005 03 08 (210) 292189
 (151) 2006 09 29 (441) 2005 06 13
 (732) „Czas - Nieruchomości” Sp. z o.o., Milicz, PL.
 (540)



Kolor znaku: brązowy, szary

(531) 26.3.3, 27.5.1, 29.1.13

(510), (511) **35** zgrupowanie na rzecz osób trzecich różnych towarów pozwalające nabywcy wygodnie je oglądać i kupować w hurtowni lub sklepie wielobranżowym, zgrupowanie na rzecz osób trzecich różnych towarów pozwalające nabywcy wygodnie oglądać i kupować te towary i usługi na stronie Web dotyczącej sprzedaży różnorodnych towarów i usług, reklama, agencja importowo-eksportowa, agencja reklamowa, promocja sprzedaży dla osób trzecich, informacja o działalności gospodarczej, doradztwo w zakresie organizowania i kierowania działalnością gospodarczą, doradztwo w zakresie prowadzenia działalności gospodarczej, administrowanie hoteli, informacja handlowa, marketing, pokazy towarów, skomputeryzowane zarządzanie plikami, kompilacja informacji w komputerowych bazach danych, organizowanie wystaw w celach handlowych lub reklamowych, wypożyczanie urządzeń i wyposażenia biurowego, zarządzanie zbiorami informatycznymi, reklama za pośrednictwem sieci komputerowej, dystrybucja materiałów reklamowych, usługi zaopatrzenia osób trzecich jako zakupy produktów usług dla innych przedsiębiorstw, **36** agencje pośrednictwa w handlu nieruchomości, agencje mieszkaniowe dotyczy nieruchomości, wynajem nieruchomości, zarządzanie nieruchomościami, doradztwo finansowe, usługi finansowe, operacje finansowe, wycena finansowa, informacje finansowe, zarządzanie majątkiem, pośrednictwo, transakcje finansowe, zarządzanie finansami, usługi ubezpieczeniowe, **39** magazynowanie, transport, transport pasażerski, przewożenie ładunków, pośrednictwo transportowe, składowanie towarów, spedycja, pakowanie towarów, biura turystyczne, organizowanie podróży

i wycieczek, rezerwacja miejsc podróży, wynajmowanie garaży, wynajmowanie magazynów, wynajmowanie pojazdów i samochodów, **43** usługi barowe, domy turystyczne, bary, hotele, kafeterie, kawiarnie, motele, restauracje, rezerwacje hotelowe i kwatery, rezerwacje i wynajem noclegów, agencja zakwaterowania, wynajmowanie sal na posiedzenia.

(111) **181424** (220) 2005 03 08 (210) 292192
 (151) 2006 09 29 (441) 2005 06 13
 (732) Tomasz Andrzejewski, Łódź, PL.
 (540)



Kolor znaku: czerwony, biały

(531) 27.5.1, 29.1.12
 (510), (511) **16** foldery, kalendarze, książki, gazety, czasopisma.

(111) **181425** (220) 2005 03 16 (210) 292589
 (151) 2006 10 30 (441) 2005 06 27
 (732) Zakład Produkcyjno-Handlowo-Uslugowy „DELIC-POL”
 Sp. z o.o., Lindów, PL.
 (540)



Kolor znaku: pomarańczowy, zielony, biały, żółty, brązowy
 (531) 4.3.3, 5.3.11, 5.5.19, 5.7.11, 8.1.9, 25.1.15, 27.5.1, 29.1.15
 (510), (511) **30** ciasta, ciastka, wyroby ciastkarskie, wyroby cukiernicze.

(111) **181426** (220) 2005 03 16 (210) 292590
 (151) 2006 10 30 (441) 2005 06 27
 (732) Zakład Produkcyjno-Handlowo-Uslugowy „DELIC-POL”
 Sp. z o.o., Lindów, PL.
 (540)



Kolor znaku: czerwony, biały, zielony, żółty, brązowy
 (531) 4.3.3, 5.3.11, 5.5.19, 5.7.16, 8.1.9, 25.1.15, 27.5.1, 29.1.15
 (510), (511) **30** ciasta, ciastka, wyroby ciastkarskie, wyroby cukiernicze.

(111) **181427** (220) 2005 03 16 (210) 292599
 (151) 2006 10 30 (441) 2005 06 27
 (732) „FARO” S. Zieliński, K. Putanowicz spółka jawna, Kraków, PL.
 (540)



Kolor znaku: pomarańczowy i jego odcienie
 (531) 5.5.19, 5.11.14, 27.5.1, 29.1.1
 (510), (511) **35** zgrupowanie na rzecz osób trzech towarów i usług pozwalające nabywcy na swobodne ich oglądanie i kupowanie

w sklepie, komisie lub hurtowni z artykułami spożywczymi i przemysłowymi w tym tekstylnymi, włókienniczymi, materiałami opałowymi, import eksport w/w artykułów, usługi marketingowe, **36** usługi w zakresie najmu i dzierżawy, usługi związane z leasingiem, **40** usługi w zakresie krawiectwa lekkiego i ciężkiego, obróbka tkanin.

(111) **181428** (220) 2005 03 18 (210) 292651
 (151) 2006 10 09 (441) 2005 06 27
 (732) WOJNICKIE ZAKŁADY MIĘSNE „Meat Company” K. Boczek, A. Solakiewicz, W. Bujak, R. Kawula Spółka Jawna, Wojnicz, PL.
 (540)



Kolor znaku: pomarańczowy, czerwony, niebieski, biały, czarny
 (531) 9.1.10, 25.1.15, 27.5.1, 29.1.1, 29.1.4, 29.1.6, 29.1.8
 (510), (511) **29** wyroby wędliniarskie.

(111) **181429** (220) 2005 03 18 (210) 292660
 (151) 2006 10 09 (441) 2005 06 27
 (732) PULVER POLSKA mgr Henryk Ośko, Warszawa, PL.
 (540)



Kolor znaku: biały, ciemnozielony, jasnozielony, jasnoczerwony, ciemnoczerwony, czarny, szary
 (531) 27.5.1, 29.1.1, 29.1.3, 29.1.6
 (510), (511) **02** barwniki: barwniki do drewna, barwniki do skór, zagęszczacze do barwników, bejce: bejce do drewna, bejce do skór, emalie: emalie do malowania, farby: farby proszkowe, farby do azbestu, farby bakteriobójcze, farby do ceramiki, farby do emalii, farby ognioodporne, farby przeciw zanieczyszczeniom, farby wodne lub kazeinowe, farby do krycia dachów, rozcieńczalniki do farb, spoiwa do farb, sykatywy do farb, zagęszczacze do farb, lakiery: lakier asfaltowy, lakier bitumiczny, lakiery do powlekania brązem, rozcieńczalniki do lakierów, pigmenty, tusze: tusze drukarskie, pojemniki z tuszem, tonery do fotokopiarek i drukarek, tusz do grawerowania, tusz do barwienia skór, pasty drukarskie, drewno barwiące, ekstrakty z drewna barwiącego, preparaty do konserwacji drewna, podkłady do malowania drewna, impregnaty do skór, kolory do apretury, metale w proszku dla malarzy, dekoratorów, drukarzy i artystów, folie metalowe dla malarzy, dekoratorów, drukarzy i artystów, srebro błyszczące, platyna lśniąca stosowana w ceramice, złoto lśniąca do wyrobów ceramicznych, złocenia, preparaty zabezpieczające do metali, preparaty zapobiegające matowieniu metali, środki antykorozyjne, taśmy antykorozyjne, powłoki zabezpieczające podwozia pojazdów, smary przeciwrzdzewne, kit: kit rzeźbiarski, stolarski, kit olejowy, kit szklarski, gumilaki, gumożywice, preparaty do zdejmowania tapet, zaprawa cementowa, żywice naturalne w stanie surowym, **06** blacha, taśmy metalowe, materiały blacharskie dla budownictwa, konstrukcje metalowe, kratownice, szkielety ramowe dla budownictwa metalowe, szkielety ramowe konstrukcji metalowych, konstrukcje nośne szklarni metalowe, konstrukcje przenośne metalowe, materiały konstrukcyjne metalowe, podłużnice metalowe, belki metalowe, konstrukcyjne płyty metalowe, płyty dla budownictwa metalowe, płyty konstrukcyjne metalowe, płytki konstrukcyjne metalowe, kostka brukowa metalowa, podłogi metalowe, płyty podłogowe metalowe, płytki na podłogi metalowe, boazeria metalowa, okładziny metalowe konstrukcyjne i budowlane, panele, kasetony metalowe dla budownictwa, pomosty metalowe, przegrody meta-

lowe, ścianki szczelne metalowe, pokrycia ścian metalowe, rusztowania metalowe, obudowy schodów metalowe, stopnie schodów metalowe, schody pokładowe dla pasażerów ruchome metalowe, sufity metalowe, wsporniki metalowe dla budownictwa, drzwi metalowe, futryny do drzwi metalowe, osłony drzwi metalowe, osprzęt do drzwi metalowych, płyty do drzwi metalowe, ościeżnice metalowe, prowadnice do drzwi przesuwanych, wyroby ozdobne ze stali do drzwi, okna metalowe, okna skrzynkowe metalowe, futryny okienne metalowe, osprzęt do okien metalowy, ramy do okien metalowe, okucia do ram okiennych metalowe, wyroby ozdobne ze stali do okien, gzymsy metalowe, parapety metalowe, progi metalowe, rolety zewnętrzne metalowe, dachówki metalowe, materiały do krycia dachów metalowe, pokrycia dachowe metalowe, daszki metalowe, okapy metalowe, kosze dachowe metalowe, rynny metalowe, kominy metalowe, deflektory kominowe metalowe, nasady kominowe metalowe, kominowe trzony metalowe, ekrany paleniskowe metalowe, ogrodzenia metalowe, pręty ogrodzeniowe metalowe, bramy metalowe, furtki obrotowe nieautomatyczne, pokrywy do włazów metalowe, numery domów nieświecące metalowe, tablice rejestracyjne numerowe metalowe, tablice rejestracyjne metalowe, szyldy metalowe, tablice identyfikacyjne metalowe, sygnalizacja nieświetlna i niemechaniczna metalowa, znaki drogowe nieświecące, niemechaniczne, metalowe, znaki nawigacyjne nieświecące metalowe, bariery bezpieczeństwa na drogach metalowe, bariery ochronne metalowe, słupy na afisze metalowe, emblematy do pojazdów metalowe, płyty pamiątkowe metalowe, plakietki pamiątkowe metalowe, osprzęt do mebli metalowy, bezpieczne kasety do przechowywania pieniędzy, skarbonki na pieniądze metalowe, kasy pancerne metalowe, kabiny kąpielowe metalowe, baseny kąpielowe, budki telefoniczne metalowe, kabiny telefoniczne metalowe, kabiny stosowane przy malowaniu za pomocą rozpylaczy metalowe, przewody metalowe do instalacji wentylacyjnej i klimatyzacyjnej, silosy metalowe, folia metalowe do pakowania i zawijania, opakowania blaszane, puszkę blaszane, puszkę do konserw metalowe, pojemniki do pakowania metalowe, zamknięcia metalowe, skrzynki metalowe, skrzynki na listy metalowe, skrzynki na narzędzia metalowe, zamknięcia do butelek metalowe, kapsle do butelek metalowe, korki, zakrętki metalowe, palety transportowe metalowe, palety do transportu wewnętrznego metalowe, kosze metalowe, kosze samowyladowcze metalowe, podkłady kolejowe metalowe, **20** łóżka: łóżka szpitalne, meble metalowe, półki meblowe, **37** lakierowanie, malowanie, piaskowanie, renowacja powłok cynowych, usługi budowlane, usługi dekararskie, konserwacja, czyszczenie i naprawy futer, konserwacja czyszczenie, reperacja skór, konserwacja mebli, odnawianie mebli, zabezpieczanie przed korozją, zabezpieczanie pojazdów przed korozją, **40** informacja o obróbce materiałów, kompletowanie materiałów na zamówienie, obróbka papieru, apreturowanie papieru, apreturowanie tkanin, dekatyzowanie tkanin, barwienie tkanin, barwienie tekstyliów, barwienie włókien, apreturowanie włókien, barwienie futer, barwienie skór, barwienie szyb przez obróbkę ich powierzchni, obróbka ceramiki, obróbka drewna, drukarnie: drukowanie litograficzne, drukowanie offsetowe, drukowanie rysunków, usługi związane z farbiarstwem, laminowanie, lutowanie, spawanie, obróbka metali, platerowanie metali, powlekanie metali, połączanie, polerowanie, hartowanie metali fotochemigrafia, galwanizacja, galwanotechnika, obróbka tworzyw sztucznych.

(111) **181430** (220) 2005 03 18 (210) 292666
 (151) 2006 10 03 (441) 2005 06 27
 (732) BONGRAIN S.A., Viroflay, FR.
 (540)



Kolor znaku: beżowy, brązowy, czerwony, biały, jasnobrązowy, czarny
 (531) 2.1.3, 7.3.2, 26.2.1, 29.1.6, 29.1.7, 29.1.8
 (510), (511) **29** mleko, sery i produkty mleczne.

(111) **181431** (220) 2005 03 18 (210) 292669
 (151) 2006 10 03 (441) 2005 06 27
 (732) BONGRAIN S.A., Viroflay, FR.
 (540)



Kolor znaku: beżowy, brązowy, czerwony, biały, jasnobrązowy, czarny, żółty, pomarańczowy, zielony
 (531) 2.1.3, 7.3.2, 8.3.8, 11.3.5, 19.3.1, 26.1.1, 26.2.1, 29.1.6, 29.1.7, 29.1.8
 (510), (511) **29** sery.

(111) **181432** (220) 2005 03 21 (210) 292720
 (151) 2006 09 26 (441) 2005 06 27
 (732) „Polifarb Cieszyn-Wrocław” SA, Wrocław, PL.
 (540) Drewnochron Bariera
 (510), (511) **02** farby, lakiery, emalie, pokosty, bejce, koloranty, środki zabezpieczające drewno.

(111) **181433** (220) 2005 03 21 (210) 292756
 (151) 2006 10 04 (441) 2005 06 27
 (732) „Żywiec - Zdrój” S.A., Ciężcina, PL.
 (540)



Kolor znaku: granatowy
 (531) 27.5.1, 29.1.4
 (510), (511) **32** wody mineralne i gazowane oraz inne napoje bezalkoholowe, napoje smakowe na bazie wody, napoje i soki owocowe, syropy i inne produkty do produkcji napojów.

(111) **181434** (220) 2005 03 24 (210) 292876
 (151) 2006 10 16 (441) 2005 06 27
 (732) Lidl Stiftung & Co.KG, Neckarsulm, DE.
 (540) ARGUS
 (510), (511) **32** piwa, napoje z dodatkiem piwa.

(111) **181435** (220) 2005 03 29 (210) 292986
 (151) 2006 10 09 (441) 2005 07 11
 (732) Fashion and Sportswear Company Limited, Schwanewede, DE.
 (540) PLAYERZ
 (510), (511) **14** wyroby jubilerskie, biżuteria, kamienie szlachetne, zegary, zegarki, **18** skóra i imitacje skóry, wyroby z tych materiałów nie ujęte w innych klasach, **25** odzież, obuwie, nakrycia głowy.

(111) **181436** (220) 2005 03 29 (210) 293007
 (151) 2006 10 09 (441) 2005 07 11
 (732) „BOMEX” Sp. z o.o., Lubenia, PL.
 (540) trzy dęby
 (510), (511) **33** napoje alkoholowe.

(111) **181437** (220) 2005 03 29 (210) 293008
 (151) 2006 10 09 (441) 2005 07 11
 (732) „BOMEX” Sp. z o.o., Lubenia, PL.
 (540) rufii
 (510), (511) **33** napoje alkoholowe.

(111) **181438** (220) 2005 03 29 (210) 293018
 (151) 2006 09 21 (441) 2005 07 11

(732) Marzanna Kwapisz, Gdańsk, PL.
(540)



(531) 24.9.1, 27.5.1
(510), (511) **33** wódka, wino, likiery.

(111) **181439** (220) 2005 03 31 (210) 293122
(151) 2006 09 20 (441) 2005 07 11
(732) YONG FENG YUAN INDUSTRY CO., LTD., Shen Zhen, CN.
(540)



(531) 26.11.2, 27.5.1
(510), (511) **21** wyroby ceramiczne używane w gospodarstwie domowym, wyroby fajansowe używane w gospodarstwie domowym, mianowicie miski, miseczki, półmiski, dzbanki, garnki, rondle, naczynia do pieczenia, imbryki i inne naczynia z fajansu, wyroby z porcelany używane w gospodarstwie domowym, mianowicie misy, miseczki, półmiski, imbryki, naczynia, dzbanki, garnki, rondle z porcelany, wyroby ze szkła używane w gospodarstwie domowym, mianowicie filiżanki, półmiski, imbryki, dzbanki ze szkła, wyroby artystyczne z porcelany, terakoty lub szkła, naczynia do picia, serwisy do kawy, nie z metali szlachetnych, serwisy do herbaty, nie z metali szlachetnych, pojedyncze wyroby z fajansu, pojedyncze wyroby z porcelany.

(111) **181440** (220) 2005 03 31 (210) 293161
(151) 2006 09 28 (441) 2005 07 11
(732) „AMBRA” Grzegorz Ambroziak, Świącice, PL.
(540)



Kolor znaku: czarny, pomarańczowy
(531) 27.5.1, 29.1.2, 29.1.8
(510), (511) **03** pasty do wyrobów skórzanych, środki do czyszczenia wyrobów skórzanych i obuwia, dezodoranty, **18** wyroby i artykuły galanterijne ze skóry i materiałów skóropodobnych, torby podróżne, torebki, teczki, aktówki, plecaki, futra, **25** obuwie, odzież, konfekcja.

(111) **181441** (220) 2001 04 23 (210) 234790
(151) 2006 11 02
(732) Visa International Service Association, Foster City, US.
(540) VISA
(510), (511) **09** magnetyczne i elektroniczne karty oraz karty zawierające pamięci z obwodów scalonych, bankomaty, **25** odzież, obuwie, nakrycia głowy.

(111) **181442** (220) 2001 05 29 (210) 236164
(151) 2006 10 25
(732) NEKS Sp. z o.o., Dąbrówka Wielka, PL.
(540)



Kolor znaku: niebieski, czerwony
(531) 27.5, 29.1

(510), (511) **17** produkty z tworzyw sztucznych do wytwarzania gotowych towarów dla przemysłu motoryzacyjnego, meblowego, obuwniczego, kaletniczego, budowlanego, odzieżowego i bielizniarskiego, wyroby z tworzyw sztucznych w stanie półprzetworzonym w postaci profili, wyprasek, płytek, pierścieni, krążków, taśm, **22** włókna tekstylne, włókna z tworzyw sztucznych do celów włókienniczych, surowe materiały włókniste i tekstylne, laminaty do celów tekstylnych, **24** włókna sztuczne, laminaty tekstylne, tworzywa sztuczne (substytuty tkanin), **40** usługi w zakresie obróbki tekstyliów i wykańczania laminatów, w tym przede wszystkim apreturowanie, krojenie, laminowanie, łączenie, klejenie, obróbka mająca na celu uzyskanie efektu niegłotliwości, pikowanie, dekatyzowanie, impregnacja, kalandrowanie, krojenie i wykańczanie, wulkanizacja, hafciarstwo, krawiectwo.

(111) **181443** (220) 2002 01 10 (210) 245110
(151) 2006 11 08 (441) 2002 07 15
(732) Shell Brands International AG, Baar, CH.

(540) SHELL AUTONET
(510), (511) **12** części samochodowe, **35** usługi w zakresie kompleksowej oferty różnorodnych towarów, w szczególności części samochodowych (z wyłączeniem ich transportu) umożliwiającej nabywcom rozeznanie i zakup tych towarów, **37** usługi w zakresie napraw i konserwacji pojazdów.

(111) **181444** (220) 2002 08 06 (210) 253787
(151) 2006 09 12 (441) 2003 02 10
(732) LU POLSKA Spółka Akcyjna, Warszawa, PL.
(540)



Kolor znaku: pomarańczowy, biały
(531) 26.3, 27.5, 29.1

(510), (511) **29** mięso, ryby, szynka, drób, dziczyzna, wędliny, suszone, konserwowane i/lub gotowane owoce i warzywa, kompoty, dżemy, przeciery owoce, galaretki, zupy, buliony, konserwy żywnościowe zawierające głównie mięso, ryby, szynkę, drób, dziczyznę i/lub wędliny, gotowe, suszone, gotowane, konserwowane, mrożone dania zawierające głównie mięso, ryby, szynkę, drób, dziczyznę i/lub wędliny, pikantne lub słodkie wyroby przekąskowe z dodatkiem owoców lub warzyw takich jak ziemniaki, aromatyzowane lub nie, chrupki, mieszane orzechy, orzechy w całości, w szczególności gotowe orzechy laskowe i orzechy włoskie, orzeszki ziemne, nerkowce, przekąski koktajlowe przygotowane z wędlin, mleko, mleko w proszku, smacowe żelowane mleko oraz wyroby z mleka ubitego, wyroby mleczarskie, głównie desery mleczne, jogurty, jogurty pitne, musy, kremy, puddingi kremowe, śmietanka, masło, pasty serowe, sery, sery dojrzale, pleśniowe sery dojrzale, świeże sery niedojrzale i sery solankowe, białe sery, twarogi, świeże sery sprzedawane w postaci pasty lub w formie płynnej, smacowe lub nie, napoje składające się głównie z mleka lub wyrobów mlecznych, napoje mleczne zawierające owoce, sfermentowane wyroby mleczne z dodatkami smakowymi lub bez, oleje jadalne, oliwa, tłuszcze jadalne, **30** kawa, herbata, kakao, czekolada, cukier, ryż, ryż dmuchany, tapioka, mąka, tarty i placiki (słodkie lub pikantne), pizze, makarony z dodatkami smakowymi lub bez i/lub wypełniane, preparaty zbożowe, płatki śniadaniowe, gotowe posiłki składające się głównie z makaronów, gotowe dania składające się w całości lub częściowo z wyrobów cukierniczych, chleb, sucharki, herbatniki (słodkie lub pikantne), wafle, wafle z ciasta naleśnikowego, ciasta, wyroby cukiernicze, wszystkie wymienione produkty zawierające dodatki smacowe lub bez dodatków, pokrywane i/lub wypełniane, pikantna lub słodka żywność przekąskowa zawierająca ciasto używane w piekarnictwie, herbatniki lub wyroby cukiernicze, wyroby piekarnicze, lody jadalne, lody przygotowane w całości lub częściowo z jogurtów, sorbety, jogurty mrożone, mrożona woda smacowa, miód, sól, musztarda, ocet, sosy (przyprawy), słodkie sosy, sosy do makaronów, przyprawy, **32** piwo (z lub bez alkoholu), gazowana lub niegazowana woda (mineralna lub inna), soki owocowe lub warzywne, napoje z owoców lub z warzyw, lemoniady,

bezalkoholowe napoje chłodzące, piwo imbirowe, sorbety (napoje), preparaty do przygotowywania napojów, syropy do napojów, bezalkoholowe ekstrakty owocowe lub warzywne, napoje bezalkoholowe zawierające niewielkie ilości wyrobów mlecznych, napoje bezalkoholowe zawierające niewielkie ilości mlecznych środków fermentujących, napoje zawierające niewielkie ilości mlecznych środków fermentujących;

(111) **181445** (220) 2003 02 24 (210) 261456
 (151) 2006 10 25 (441) 2003 08 25
 (732) Firma Handlowa „DOM POD JAGNIĘCIEM” Iwanicki, Gurgul, Kowalczyk spółka jawna, Kraków, PL.
 (540)



Kolor znaku: czarny, czerwony, różowy, biały, zielony
 (531) 5.5.3, 27.5.1, 29.1.15

(510), (511) **03** artykuły chemii gospodarczej, środki do mycia, prania, wybielania, usztywniania, środki czyszczące, polerujące, środki kosmetyczne, perfumeryjne i do utrzymywania higieny, **05** środki dezynfekcyjne do odświeżania powietrza, środki do kąpieli, środki do pielęgnacji stóp, paznokci, parafarmaceutyki, żywność dla niemowląt, środki opatrunkowe i higieniczne, środki odstraszające i zwalczające owady, chusteczki higieniczne, **16** obrusy, serwetki, ręczniki, chusteczki papierowe, papier toaletowy, pieluchy, wkłady higieniczne z papieru i celulozy, majtki jednorazowe, torby na śmieci, **21** przybory kuchenne i gospodarstwa domowego: cedzaki, deski do krojenia, formy i foremki do ciast, deski do prasowania, doniczki na kwiaty, dzbanki i czajniki, ekspresy do kawy nieelektryczne, fajans, porcelana i szkło (naczynia), foremki do lodu, garnki i patelnie, kosze do użytku domowego, pojemnik nie z metali szlachetnych, miski i salaterki, naczynia, otwieracze do butelek i konserw, młynki ręczne, pokrywki, prasy do czosnku, pudełka i puszki, rękawice do prac domowych i ogrodniczych, serwetki, sitka, słoiki, spryskiwacze, suszarki do bielizny, wiadra, wyciskacze do owoców nieelektryczne, gąbki domowe i do celów toaletowych, ircha do czyszczenia, przybory kosmetyczne i toaletowe, szczotki do ciała, włosów, zębów, w tym elektryczne, paznokci, ubrania, obuwia, naczyń, urządzeń kąpielowych i sanitarnych, mopy, dozowniki do środków higieny, nici dentystyczne, prawidła do butów, rękawice ochronne, ścierki do mycia i wycierania kurzu, naczynia papierowe.

(111) **181446** (220) 2003 07 14 (210) 267413
 (151) 2006 08 11 (441) 2004 01 26
 (732) BETASOAP Spółka z o.o., Warszawa, PL.
 (540)



Kolor znaku: niebieski, biały
 (531) 25.3.1, 26.4.2, 27.5.1, 29.1.4, 29.1.6
 (510), (511) **03** mydła toaletowe, mydła w płynie, żele i płyny do kąpieli, szampony.

(111) **181447** (220) 2003 07 25 (210) 267870
 (151) 2006 08 10 (441) 2004 01 26
 (732) PRESENT-SERVICE Spółka Akcyjna, Luboń, PL.
 (540)



Kolor znaku: ciemnoniebieski, biały, różowy, beżowy
 (531) 2.5.6, 16.1.4, 27.5.1, 29.1.1, 29.1.2, 29.1.4

(510), (511) **09** wydawnictwa elektroniczne, **16** wydawnictwa na nośnikach papierowych, opakowaniach z papieru i folii, **35** usługi reklamowe w zakresie organizowania kampanii reklamowych, marketingu, rozpowszechniania materiałów promocyjnych w zakresie public relations, organizowania imprez targowych i reklamowych, usługi reklamowe za pośrednictwem urządzeń elektronicznych, telekomunikacyjnych i teleinformatycznych, **41** usługi w zakresie nauczania i szkolenia.

(111) **181448** (220) 2003 08 04 (210) 268228
 (151) 2006 05 17 (441) 2004 02 09
 (732) ELMILK Sp. z o.o., Szczecinek, PL.
 (540)



Kolor znaku: złoty, zielony
 (531) 5.7.19, 25.1.15, 27.5.1, 29.1.12
 (510), (511) **29** masło, margaryna, miksy masła i olejów roślinnych, omasty na bazie tłuszczów roślinnych, oleje, tłuszcze spożywcze w postaci stałej i płynnej, kremy, pasty, sery i serki na bazie masła lub margaryny, napoje mleko podobne na bazie tłuszczów roślinnych, w formie płynnej i w proszku.

(111) **181449** (220) 2003 09 19 (210) 270123
 (151) 2006 10 20 (441) 2004 03 22
 (732) Przedsiębiorstwo Przemysłowo-Handlowe „ALEX” Lech Ksycki, Legnica, PL.
 (540)



Kolor znaku: niebieski, biały
 (531) 26.4.1, 26.4.9, 27.5.1, 29.1.4, 29.1.6
 (510), (511) **06** butle metalowe i zbiorniki metalowe jako pojemniki do sprężonego gazu lub ciekłego gazu, **37** montaż, konserwacja i naprawa przydomowych instalacji grzewczych na gaz płynny, wykonywanie, konserwacja i naprawa gazowych instalacji technologicznych na gaz płynny w przemyśle, montaż, konserwacja i naprawa gazowych instalacji zasilających w pojazdach samochodowych, naprawa, konserwacja i legalizacja butli metalowych i zbiorników metalowych jako pojemników do sprężonego gazu lub ciekłego gazu, **39** dystrybucja gazów dla celów przemysłowych, do przydomowych instalacji grzewczych i do gazowych instalacji zasilających w pojazdach samochodowych.

(111) **181450** (220) 2003 10 08 (210) 270945
 (151) 2006 09 07 (441) 2004 04 19
 (732) Zakład Produkcyjno-Usługowo-Handlowy „MACH” Marian Chmurski, Zawiercie-Kromołów, PL.
 (540)



Kolor znaku: niebieski, biały, granatowy, żółty
 (531) 26.4.2, 27.5.1, 29.1.12
 (510), (511) **06** konstrukcje i wyroby metalowe, silosy i części do nich, **07** systemy silosowe przeznaczone do magazynowania, przesiewania, dozowania i pneumatycznego transportu materiałów sypkich, maszyny i silniki do maszyn.

(111) **181451** (220) 2003 10 08 (210) 270946
 (151) 2006 09 07 (441) 2004 04 19
 (732) Zakład Produkcyjno-Usługowo-Handlowy „MACH” Marian Chmurski, Zawiercie-Kromołów, PL.

(540)



Kolor znaku: niebieski, biały, granatowy, żółty

(531) 26.4.2, 27.5.1, 29.1.12

(510), (511) **06** konstrukcje i wyroby metalowe, **07** maszyny, części maszyn, silniki do maszyn, maszyny rolnicze, **35** prowadzenie przedstawicielstw handlowych podmiotów zagranicznych w kraju, w zakresie sprzedaży ich wyrobów, usługi eksportowo importowe i w zakresie promocji sprzedaży, doradztwa handlowego, organizowania wystaw, prowadzenia działalności reklamowej i marketingowej, **37** usługi budowlano - remontowe oraz instalacje systemów silosowych przeznaczonych do magazynowania, dozowania i transportu materiałów sypkich, nadzór techniczny.

(111) **181452** (220) 2003 10 13 (210) 271103

(151) 2006 09 04 (441) 2004 04 19

(732) Przedsiębiorstwo Wielobranżowe „ORWAT” Józef Orwat, Kąty Rybackie, PL.

(540)

ORWAT

Kolor znaku: czerwony, biały

(531) 27.5.1, 29.1.1

(510), (511) **07** silniki do łodzi i do statków oraz ich części, maszyny dla statków, **12** jachty, kajaki, łodzie, pojazdy wodne, pontony, statki, stery, szalupy, wiosła, **22** kapoki, liny niemetalowe, plandeki, płótno impregnowane, sieci rybackie i ich części, sznurki, sznurki do wyrabiania sieci, rybackie tkaniny sieciowe, żagle, **28** kołowrotki dla wędkarstwa i rybołówstwa, wędkarskie żyłki, haczyki i ciężarki, spławiki i przynęty sztuczne wędkarskie, wędki, czerpaki do połowu ryb, deski surfingowe, narty wodne, pletwy do pływania, **29** mięso, ryby, przetwory z mięsa i ryb, **37** budowa, naprawa i konserwacja łodzi oraz mebli używanych na statkach, naprawa silników zużytych lub uszkodzonych, naprawa sieci rybackich.

(111) **181453** (220) 2003 10 20 (210) 271452

(151) 2006 11 09 (441) 2004 04 19

(732) „DIAMENTPOL” G. Kowalczyk, J. Pijewski Spółka Jawna, Katowice, PL.

(540) CKE

(510), (511) **07** narzędzia maszynowe służące do obróbki materiałów twardych i super twardych ściernie, skrawające wykonane z tworzyw diamentowych i borazonowych w tym maszynowe tarcze szlifierskie, **16** broszury, okładki papierowe na dokumenty, emblematy, pieczęcie papierowe, etykiety nie z materiału tekstylnego, folia z tworzywa sztucznego do pakowania, formularze, kalendarze, wyroby z kartonu i tektury, pudełka papierowe i kartonowe, katalogi, zakładki do książek, nalepki, naklejki, papier do pakowania, plakaty, prospekty, szylidy z papieru lub z kartonu, torebki z papieru lub tworzyw sztucznych do pakowania.

(111) **181454** (220) 2004 01 26 (210) 275402

(151) 2006 09 15 (441) 2004 05 04

(732) Poznańska Palarnia Kawy ASTRA Sp. z o.o., Poznań, PL.

(540)



Kolor znaku: żółty, złoty, brązowy, brunatny, czerwony, biały, niebieski, pomarańczowy

(531) 25.1.15, 27.5.1, 29.1.13

(510), (511) **30** kawa naturalna, ekstrakty kawy, modyfikacje kawy naturalnej, namiastki kawy, herbata, herbata owocowa.

(111) **181455** (220) 2004 02 23 (210) 276719

(151) 2006 11 06

(441) 2004 05 31

(732) PRO - INWEST Biuro Doradztwa Gospodarczego Piotr Jedlikowski, Warszawa, PL.

(540)



Kolor znaku: czarny, niebieski

(531) 26.3.1, 26.4.3, 27.5.1, 29.1.4, 29.1.8

(510), (511) **35** doradztwo w zakresie prowadzenia działalności gospodarczej, analiza kosztów, doradztwo w zakresie organizowania i prowadzenia działalności gospodarczej, doradztwo w zakresie organizacji i zarządzania działalnością gospodarczą, doradztwo w zakresie zarządzania działalnością gospodarczą, pomoc przy zarządzaniu przedsiębiorstwami przemysłowymi lub handlowymi, **36** doradztwo w sprawach finansowych, agencja ściągania wierzytelności, analizy finansowe, doradztwo w sprawach finansowych, pośrednictwo w sprawach finansowych.

(111) **181456** (220) 2004 03 08 (210) 277386

(151) 2006 11 07

(441) 2004 06 14

(732) LECHJAN GRUPA S.C. Irena Polak, Janusz Polak, Iwona Pietranik, Leszek Pietranik, Oświęcim-Brzezinka, PL.

(540)

Lechjan

(531) 27.5.1

(510), (511) **35** usługi w zakresie sprzedaży wyrobów z marmuru, granitu, łupka, gnejsów, paragnejsów, dachówki łupkowej, rzeźb, płytek podłogowych i ściennych, stołów, ław, fontann, elementów małej architektury ogrodowej, portali kominkowych.

(111) **181457** (220) 2004 03 08 (210) 277392

(151) 2006 11 02

(441) 2004 06 14

(732) FUNDACJA POLSKI CHLEB, Łódź, PL.

(540)



Kolor znaku: czerwony, brązowy, biały

(531) 5.7.2, 8.1.1, 27.5.1, 29.1.1, 29.1.7

(510), (511) **30** pieczywo.(111) **181458** (220) 2004 03 11 (210) 277592

(151) 2006 10 20

(441) 2004 06 14

(732) VFP COMMUNICATIONS Sp. z o.o., Warszawa, PL.

(540) Creativity

(510), (511) **35** usługi w zakresie projektowania i realizowania kampanii reklamowych, usługi w zakresie sprzedaży detalicznej książek, gazet i artykułów piśmienniczych, usługi w zakresie organizacji targów, wystaw i konkursów w celach handlowych lub reklamowych, **38** usługi w zakresie wysyłania serwisów internetowych drogą elektroniczną na adresy poczty elektronicznej osób trzecich, **41** usługi w zakresie wydawania czasopism i wydawnictw periodycznych, usługi w zakresie wydawania książek, broszur, folderów i publikacji, usługi w zakresie prowadzenia pozaszkolnych form kształcenia, usługi w zakresie produkcji filmów i nagrań video oraz programów radiowych i telewizyjnych, usługi w zakresie organizacji targów, wystaw i konkursów związanych z kulturą lub edukacją, **42** usługi w zakresie

tworzenia i utrzymywania stron internetowych dla osób trzecich, usługi w zakresie tworzenia serwisów internetowych.

(111) **181459** (220) 2004 03 11 (210) 277593

(151) 2006 10 20

(441) 2004 06 14

(732) VFP COMMUNICATIONS Sp. z o.o., Warszawa, PL.

(540) Kreacja.pl

(510), (511) **35** usługi w zakresie projektowania i realizowania kampanii reklamowych, usługi w zakresie sprzedaży detalicznej książek, gazet i artykułów piśmienniczych, usługi w zakresie organizacji targów, wystaw i konkursów w celach handlowych lub reklamowych, **38** usługi w zakresie wysyłania serwisów internetowych drogą elektroniczną na adresy poczty elektronicznej osób trzecich, **41** usługi w zakresie wydawania czasopism i wydawnictw periodycznych, usługi w zakresie wydawania książek, broszur, folderów i publikacji, usługi w zakresie prowadzenia pozaszkolnych form kształcenia, usługi w zakresie produkcji filmów i nagrań video oraz programów radiowych i telewizyjnych, usługi w zakresie organizacji targów, wystaw i konkursów związanych z kulturą lub edukacją, **42** usługi w zakresie tworzenia i utrzymywania stron internetowych dla osób trzecich, usługi w zakresie tworzenia serwisów internetowych.

(111) **181460** (220) 2004 03 12 (210) 277682

(151) 2006 09 14

(441) 2004 06 14

(732) SPARTA Sp. z o.o., Kobylnica, PL.

(540)



Kolor znaku: czerwony, ciemnoniebieski, biały

(531) 26.11.2, 27.5.1, 29.1.12

(510), (511) **06** zamki inne niż elektryczne metalowe oraz wkładki i klucze do tych zamków, samozamykacze, okucia budowlane i meblowe, wyroby ślusarskie dla potrzeb budownictwa i meblarstwa, galanteria metalowa, wycieraczkę do nóg, skrzynki metalowe na listy, elementy metalowe do bram i płotów, kasety do przechowywania pieniędzy, **08** narzędzia ręczne, **19** okucia budowlane i meblowe niemetalowe, kratki i tuleje wentylacyjne niemetalowe.

(111) **181461** (220) 2003 04 14 (210) 263500

(151) 2006 08 24

(441) 2003 10 20

(732) „TERMINATUS” Artur Sroka, Dąbrowa Górnicza, PL.

(540)



Kolor znaku: czarny, żółty

(531) 2.1.25, 26.4.1, 27.5.1, 29.1.2, 29.1.8

(510), (511) **28** artykuły sportowe, **32** mineralne wody (napoje), napoje bezalkoholowe, **35** agencje importowo - eksportowe, powielanie dokumentów, promocja sprzedaży dla osób trzecich, reklama, rozpowszechnianie materiałów reklamowych, wypożyczanie urządzeń i wyposażenia biurowego, **36** doradztwo i pośrednictwo ubezpieczeniowe, administrowanie, dzierżawa i wycena nieruchomości, pośrednictwo w sprawach majątku nieruchomego, zarządzanie majątkiem, **37** usługi komputerowe w zakresie instalacji, konserwacji i napraw, instalowanie, konserwacja i naprawy biurowych maszyn, usługi pralnicze, **39** usługi turystyczne, organizacja wycieczek, magazynowanie, usługi transportowe, **41** edukacja, kluby zdrowia (poprawianie kondycji), organizacja wypoczynku, zawodów sportowych, organizowanie i prowadzenie konferencji, seminariów, sympozjów, wypożyczanie sprzętu sportowego, usługi instruktorów gimnastyki, wynajem kortów tenisowych, **42** doradztwo w zakresie sprzętu

komputerowego, projektowanie oprogramowania komputerowego, **43** usługi w zakresie gastronomii, bary szybkiej obsługi, kafeteria, kawiarnie, **44** fizykoterapia, kliniki prywatne (lecznice), łaźnie tureckie, masaże, salony piękności (kosmetyka).

(111) **181462** (220) 2003 05 23 (210) 265273

(151) 2006 08 11

(441) 2003 12 01

(732) Słobodian Ołeksandr s.Wiaczesława, Kijów, UA.

(540)



Kolor znaku: jasnoszary, ciemnoniebieski, złoty, żółty,

czerwony, pomarańczowy, biały, niebieski, czarny, fioletowy,

ciemnobrązowy, różowy, zielony, brązowy, ciemnoczerwony

(531) 4.5.1, 5.5.4, 5.7.13, 25.5.1, 27.5.1, 29.1.15

(510), (511) **32** napoje bezalkoholowe.

(111) **181463** (220) 2003 06 23 (210) 266521

(151) 2006 08 31

(441) 2003 12 29

(732) TEMIDA-CESSIO Sp. z o.o., Rzeszów, PL.

(540)

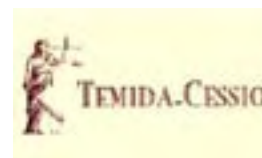

Kolor znaku: kremowy, brązowy

(531) 2.3.22, 27.5.1, 29.1.2, 29.1.7

(510), (511) **35** doradztwo w zakresie organizowania i prowadzenia działalności gospodarczej, pomoc w zakresie prowadzenia i zarządzania działalnością gospodarczą, usługi archiwizacyjne, **39** kompletowanie, porządkowanie, składanie, składowanie i przechowywanie akt dokumentacji, **40** oprawianie akt dokumentacji.

(111) **181464** (220) 2003 06 23 (210) 266541

(151) 2006 08 31

(441) 2003 12 29

(732) Multi-Event Communications Spółka z o.o., Warszawa, PL.

(540)



Kolor znaku: żółty, niebieski, zielony, szary, biały

(531) 26.3.23, 26.11.2, 27.5.1, 29.1.2, 29.1.3, 29.1.4

(510), (511) **16** papier, tektura, wyroby z papieru i tektury zawarte w tej klasie, książki, podręczniki, czasopisma, gazety, albumy, almanachy, reprodukcje, publikacje, kalendarze, druki, broszury, katalogi, formularze, wydawnictwa kartograficzne, karty pocztowe, widokówki, papier listowy, koperty, papeteria, plakaty, ulotki, materiały intrologatorskie, materiały piśmienne, **35** badania rynku i opinii publicznej, public relations, doradztwo specjalistyczne w zakresie organizowania i prowadzenia działalności gospodarczej, doradztwo w zakresie doboru personelu oraz zarządzania personelem, opracowywanie programów motywacyjnych dla pracowników, opracowywanie programów lojalnościowych, usługi reklamowe, w tym rozpowszechnianie materiałów reklamowych, próbek, druków, pro-

spektów, broszur, usługi w zakresie reklamy radiowej, telewizyjnej, prasowej, wynajmowanie miejsca na ogłoszenia lub reklamy, rozpowszechnianie informacji reklamowych drogą pocztową oraz za pośrednictwem poczty elektronicznej (e-mail), **39** organizowanie podróży, organizowanie wycieczek, usługi biur podróży, agencji podróży, biur turystycznych, usługi transportu podróży, rezerwacja miejsc podróży, rezerwacja biletów lotniczych, kolejowych i autobusowych oraz na żeglugę, **40** usługi poligraficzne, **41** organizowanie i prowadzenie konferencji, kongresów, sympozjów, szkoleń, kursów, imprez rozrywkowych i okolicznościowych, integracyjnych, motywacyjnych, informacyjnych, koncertów, wystaw, targów, usługi informacji o imprezach rozrywkowych i okolicznościowych, integracyjnych, motywacyjnych, informacyjnych, koncertach, wystawach, targach, konferencjach, kongresach, sympozjach, szkoleniach, kursach, usługi wydawnicze, wydawanie książek, gazet, czasopism, periodyków, publikowanie książek, gazet, czasopism, periodyków, publikowanie tekstów innych niż reklamowe, publikacja elektroniczna on-line tekstów, książek, gazet, czasopism, periodyków, wydawanie nagrań dźwiękowych i filmowych na nośnikach elektronicznych oraz taśmach audio i wideo, **42** opracowywanie projektów graficznych, **43** rezerwacja zakwaterowania dla podróżnych w hotelach, pensjonatach, rezerwacje kwater, wynajmowanie mieszkań na pobyt czasowy, catering.

(111) **181465** (220) 2003 07 02 (210) 266919
 (151) 2006 08 09 (441) 2004 01 12
 (732) STREFA s.c. Maciej Drewniak, Tomasz Teper, Kraków, PL.
 (540)



Kolor znaku: granatowy, czerwony
 (531) 26.3.1, 27.5.1, 29.1.12

(510), (511) **25** obuwie i odzież sportowa, t-shirty, **28** przyrządy do ćwiczeń gimnastycznych i lekkoatletycznych, przyrządy i akcesoria stosowane w kulturystyce i fitnessie, w grach zespołowych halowych i plenerowych, w tenisie ziemnym, stołowym, badmintonie i bilardzie, sprzęt i osprzęt narciarski i rowerowy, snowboard, **35** rozpowszechnianie materiałów reklamowych, publikowanie materiałów reklamowych, zgrupowanie na rzecz osób trzecich różnych towarów pozwalające nabywcy wygodnie je kupować w hurtowniach oraz sklepach detalicznych z odzieżą, obuwiem, artykułami sportowymi, turystycznymi, akcesoriami turystyczno-sportowymi, artykułami gospodarstwa domowego oraz materiałami i maszynami do serwisowania nart i snowboardów, **37** naprawa artykułów użytku osobistego, domowego i turystycznego, naprawa sprzętu narciarskiego i rowerowego, **39** biura podróży, organizowanie podróży i wycieczek, pośrednictwo w usługach turystycznych, usługi transportowe, magazynowanie i przechowywanie towarów, **41** organizowanie i prowadzenie kongresów, konferencji, kursów, seminariów, sympozjów, szkoleń, wypożyczanie sprzętu sportowego, **43** hotele, usługi związane z rezerwowaniem i wynajmowaniem noclegów, rezerwacje hotelowe, rezerwacje kwater, wynajmowanie mieszkań na pobyt czasowy.

(111) **181466** (220) 2003 07 04 (210) 266988
 (151) 2006 08 11 (441) 2004 01 12
 (732) „WAKACYJNA MODA” Marcin Rafał Pacyno, Gdańsk, PL.
 (540)



Kolor znaku: zielony, żółty

(531) 26.4.1, 27.5.1, 27.5.5, 29.1.2, 29.1.3
 (510), (511) **25** odzież, bielizna, bluzki, bluzy, fartuchy, gorsety, dziewiarstwo, sukienki, spódnice, spodnie, spodenki, spodnie krótkie, swetry, kostiumy, ubrania, rajstopy, skarpetki, nakrycia głowy, szaliki, apaszki, kostiumy kąpielowe, kamizelki, body, kąpielówki, koszulki,

płaszczki, kurtki, paski, rękawiczki, kaftaniki, śpioszki, śliniaki, **35** usługi związane z prowadzeniem sklepu w zakresie gromadzenia ekspozycji i sprzedaży towarów wymienionych w klasie 25, zgrupowanie na rzecz osób trzecich wymienionych towarów, pozwalające nabywcy wygodnie je oglądać i kupować, usługi prowadzenia działalności importowo-eksportowej.

(111) **181467** (220) 2004 03 15 (210) 277793
 (151) 2006 11 13 (441) 2004 06 28
 (732) Wydawnictwo Bauer Spółka z ograniczoną odpowiedzialnością Spółka Komandytowa, Warszawa, PL.
 (540)

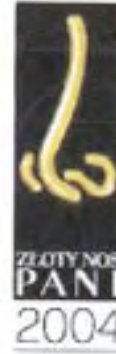

Kolor znaku: biały, czarny, złoty

(531) 2.9.7, 2.9.25, 27.5.1, 29.1.12

(510), (511) **41** organizowanie publicznych konkursów, plebiscytów i spektakli w celach kulturalnych i edukacyjnych.

(111) **181468** (220) 2004 03 22 (210) 278103
 (151) 2006 10 17 (441) 2004 06 28
 (732) LINGUATON s.c. Beata Aneta Janiszewska, Adam Janiszewski, Lublin, PL.
 (540)



(531) 26.4.1, 26.7.1, 29.1.13

(510), (511) **41** nauczanie, prowadzenie kursów edukacyjnych, usługi tłumaczenia.

(111) **181469** (220) 2004 03 23 (210) 278145
 (151) 2006 11 08 (441) 2004 06 28
 (732) MOTYL-SA Artur Motyl, Lublin, PL.
 (540)



Kolor znaku: żółty, czarny, czerwony

(531) 1.5.1, 3.13.1, 27.5.1, 29.1.1, 29.1.2, 29.1.8

(510), (511) **35** reklama, **37** naprawa pojazdów, **39** biura turystyczne z wyjątkiem rezerwacji hoteli i pensjonatów, transport, wynajem pojazdów, pośrednictwo frachtowe.

(111) **181470** (220) 2004 03 29 (210) 278514
 (151) 2006 10 24 (441) 2004 07 12
 (732) NICOLA Spółka z ograniczoną odpowiedzialnością, Kraków, PL.
 (540) laura verdiani

(510), (511) **16** katalogi, prospekty, reprodukcje graficzne, fotografie, publikacje, materiały przylepne, plakaty, artykuły papiernicze, papier listowy i do pakowania, opakowania, torby, koperty i woreczki z papieru i tworzyw sztucznych, wizytówki, nalepki, naklejki, wyroby z kartonu, pudła na kapelusze, pudełka tekturowe lub papierowe, kalendarze, kalkomanie, druki, broszury, taśmy przylepne, zawiadomienia, albumy, rysunki, ręczniki papierowe, serwetki, wykroje krawieckie, szyldy kartonowe, bannery, kartki z życzeniami, okolicznościowe, teczki papierowe i z tworzyw sztucznych, zeszyty, **25** bielizna osobista, bielizna przeciwpotowa, bluzki, rajstopy, pończochy, skarpetki, czapki, krawaty, kapelusze, buty sznurowane, obuwie sportowe i wizytowe, półbuty, ubrania dżersejowe, odzież wodoodporna, krótkie koszulki bielizniane, kamizelki, swetry, płaszcze i kostiumy kąpielowe, majtki, szlafroki, kąpielówki, koszule, marynarki, okrycia wełniane lub futrzane, okrycia wierzchnie, płaszcze, spodnice, suknie, kostiumy, szale, szaliki, chusty, wyprawki dziecięce ubraniowe, **35** usługi w zakresie reklamy, promocji, informacji handlowej, prezentowania towarów w sposób umożliwiający klientom wybór i zakup towarów, rozpowszechnianie materiałów reklamowych, organizowanie wystaw handlowych i reklamowych, informowanie i sprzedaż w internecie.

(111) **181471** (220) 2001 07 19 (210) 238424
(151) 2006 11 10
(732) Exxon Mobil Corporation, Irving, US.
(540) EXXTRAL

(510), (511) **01** poliolefiny (w nieprzerobionej formie) w tabletkach i formie granulowanej, **17** poliolefiny (w połowie wykończony produkt) w postaci arkuszy, bloków i prętów.

(111) **181472** (220) 2003 02 25 (210) 261469
(151) 2006 09 06 (441) 2003 09 08
(732) ZAKŁADY PIWOWARSKIE „GŁUBCZYCE” S.A., Głubczyce, PL.
(540)



Kolor znaku: żółty, brązowy, biały, czarny, zielony, złoty
(531) 11.3.1, 24.1.8, 26.5.4, 27.5.1, 29.1.15
(510), (511) **32** piwo.

(111) **181473** (220) 2003 02 25 (210) 261470
(151) 2006 09 06 (441) 2003 09 08
(732) ZAKŁADY PIWOWARSKIE „GŁUBCZYCE” S.A., Głubczyce, PL.
(540)



Kolor znaku: żółty, złoty, brązowy, czerwony, biały, czarny, zielono-brązowy

(531) 5.11.15, 9.7.21, 23.5.5, 25.1.15, 27.5.1, 29.1.15
(510), (511) **32** piwo.

(111) **181474** (220) 2003 04 10 (210) 263415
(151) 2006 11 07 (441) 2003 10 20
(732) SECURUS Zakład Elektroniczny Marek Pyżalski, Poznań, PL.

(540)

SECURUS

(531) 27.5.1

(510), (511) **09** elektryczne i elektromagnetyczne układy regulacji, mikroprocesory, sterowniki i urządzenia kontrolne, pamięci komputerowe, peryferyjne urządzenia komputerowe, programy komputerowe, programy w zakresie elektroniki i automatyki, przekaźniki elektryczne i sygnałów elektronicznych oraz elektroniczne układy regulacji, sterowania i urządzenia kontrolne, urządzenia alarmowe, **37** instalacja, konserwacja i naprawy elektrycznych i elektronicznych układów regulacji, sterowania, urządzeń kontrolnych oraz alarmów.

(111) **181475** (220) 2003 08 11 (210) 268419
(151) 2006 10 11 (441) 2004 02 23
(732) „Henclewski Nieruchomości” Spółka z o.o., Poznań, PL.
(540)



Kolor znaku: czarny, szary, żółty, zielony, biały

(531) 27.3.15, 27.5.1, 29.1.2, 29.1.3, 29.1.6, 29.1.8

(510), (511) **16** czasopisma, katalogi, broszury, prospekty, materiały drukowane, zawarte w tej klasie, **35** usługi w zakresie informacji handlowej, pozyskiwanie i systematyzacja danych oraz zarządzanie plikami w komputerowych bazach danych, obróbka tekstów, rozpowszechnianie i uaktualnianie materiałów i ogłoszeń reklamowych, doradztwo w zakresie organizowania i prowadzenia działalności gospodarczej, promocja sprzedaży, badania rynku nieruchomości, zarządzanie hotelami, **36** usługi agencji pośrednictwa w handlu nieruchomościami, usługi w zakresie gwarancji jakości i zabezpieczenia finansowego inwestycji, zarządzanie nieruchomościami, wycena, administrowanie i dzierżawienie nieruchomości, wynajmowanie mieszkań i pomieszczeń biurowych (nieruchomości), doradztwo w zakresie inwestycji kapitałowych, **37** sprawowanie nadzoru nad inwestycjami budowlanymi, **42** doradztwo budowlane, usługi w zakresie opracowywania koncepcji inwestycji budowlanych, **43** wynajmowanie mieszkań na pobyt czasowy i sal na posiedzenia.

(111) **181476** (220) 2003 09 01 (210) 269264
(151) 2006 11 08 (441) 2004 03 08
(732) PRZEDSIĘBIORSTWO HOTELARSKO-TURYSTYCZNE „BRDA” Sp.z o.o., Bydgoszcz, PL.
(540)



Kolor znaku: chabrowy

(531) 27.5.1, 29.1.4

(510), (511) **39** usługi turystyczne, organizowanie przewozu turystów, **43** usługi hotelarskie i gastronomiczne.

(111) **181477** (220) 2003 10 03 (210) 270708
(151) 2006 11 10 (441) 2004 04 05
(732) „STEGU” Sp. z o.o., Jełowa, PL.
(540)



Kolor znaku: biały, czerwony, czarny

(531) 7.15.1, 27.5.1, 27.5.5, 29.1.13

(510), (511) **01** tworzywa sztuczne w stanie surowym, cement, środki chemiczne dla przemysłu, barwniki-środki chemiczne do ożywiania kolorów do celów przemysłowych, środki do konserwacji cementu z wyjątkiem farb i olejów, dodatki chemiczne do środków grzybo-

bójczych, dyspersja tworzyw sztucznych, **02** barwniki zawarte w klasie 02, farby i lakiery zawarte w klasie 02, zaprawa cementowa, kit, gumożywice, **17** wełna mineralna jako izolator, żywice sztuczne, zaprawy izolacyjne, tworzywa sztuczne półprzetworzone, farby izolacyjne, **19** budowlane materiały niemetalowe, kamień budowlany, asfalt, płyty cementowe, zaprawy budowlane, drewno obrobione, drewno budowlane, beton, cegły, cement zawarty w klasie 19, szkło budowlane, **20** opakowania niemetalowe, palety niemetalowe, pojemniki niemetalowe, półki i regały magazynowe, skrzynie drewniane, **27** tapety, wykładziny podłogowe i izolujące, **37** roboty budowlane, instalacyjne, rozbiórkowe, wynajem sprzętu budowlanego, kamieniarstwo, **39** usługi transportowe towarowe, wynajem środków transportu, magazynowanie, wynajem magazynów.

(111) **181478** (220) 2003 11 17 (210) 272669
 (151) 2006 10 20 (441) 2004 04 19
 (732) Związek Ochotniczych Straży Pożarnych Rzeczypospolitej Polskiej, Warszawa, PL.
 (540)



Kolor znaku: granatowy, biały, żółty
 (531) 5.13.1, 9.7.21, 14.7.2, 29.1.2, 29.1.4
 (510), (511) **41** organizowanie: spektakli, zjazdów, sympozjów, zebrań, apeli, na uroczystościach: państwowych, strażackich, patriotyczno-religijnych, na pogrzebach.

(111) **181479** (220) 2003 11 26 (210) 273100
 (151) 2006 09 19 (441) 2004 04 19
 (732) „WALOTEK” W.K. Waszkiewicz & M. Waszkiewicz Spółka Jawna, Dąbrowa Górnicza, PL.
 (540)



Kolor znaku: czarny, szary i odcienie, zielony
 (531) 5.1.4, 26.1.2, 27.5.1, 27.7.1, 29.1.3, 29.1.6, 29.1.8
 (510), (511) **20** trumny i urny do przechowywania prochów zmarłych, **39** usługi przewozowe zwłok w kraju i za granicą, **45** usługi pogrzebowe, kremacja zwłok.

(111) **181480** (220) 2003 12 02 (210) 273338
 (151) 2006 11 08 (441) 2004 04 19
 (732) Przedsiębiorstwo Usług Technicznych „EKOSERWIS” S.C., Warszawa, PL.
 (540)

VITOPARDOS

Kolor znaku: czerwony, granatowy
 (531) 27.5.1, 29.1.12
 (510), (511) **05** środki sanitarne nie będące środkami toaletowymi, środki odkażające, dezynfekcyjne do usuwania przykrych zapachów organicznych, do celów medycznych, przemysłowych, spożywczych, do użytku domowego.

(111) **181481** (220) 2003 12 09 (210) 273628
 (151) 2006 09 21 (441) 2004 04 19

(732) „GROTA SOLNA GALOS” WIELKOPOLSKIE CENTRUM MIKROKLIMATU MORSKIEGO Anna Anioł, Poznań, PL.
 (540) „GROTA SOLNA GALOS” WIELKOPOLSKIE CENTRUM MIKROKLIMATU MORSKIEGO
 (510), (511) **10** przyrządy do fizykoterapii, przyrządy do masażu kosmetycznego, **44** usługi: fizyko-terapeutyczne, odnowy biologicznej, rehabilitacji i poprawienia kondycji fizycznej, fryzjersko kosmetyczne.

(111) **181482** (220) 2003 12 17 (210) 274027
 (151) 2006 08 25 (441) 2004 04 19
 (732) Aksesori Setia Sdn. Bhd., Ipoh, Perak, MY.
 (540)

harn

(531) 27.5.1
 (510), (511) **06** łączniki meblowe, a mianowicie suwaki do szuflad, prowadnice do szuflad, szuflady, rolki do szuflad i boczne ścianki szuflad, w całości lub głównie z metalu.

(111) **181483** (220) 2004 01 22 (210) 275313
 (151) 2006 11 09 (441) 2004 05 04
 (732) Zakłady Farmaceutyczne „POLPHARMA” S.A., Starogard Gdański, PL.
 (540)



Kolor znaku: biały, czarny, czerwony, niebieski
 (531) 26.1.1, 26.11.1, 26.11.3, 26.11.13, 27.5.1, 29.1.1, 29.1.4, 29.1.6, 29.1.8
 (510), (511) **05** preparaty farmaceutyczne i weterynaryjne.

(111) **181484** (220) 2004 01 26 (210) 275392
 (151) 2006 09 15 (441) 2004 05 04
 (732) Zakład Produkcyjno Handlowo Usługowy ALWERO Aleksandra i Roman Machelscy, Kobiernice, PL.
 (540)

ALWERO

(531) 27.5.1
 (510), (511) **10** nakolanniki, nałokietniki, pasy do celów leczniczych lub rehabilitacyjnych, **20** kołdry, poduszki, jaśki, zagłówki, **24** kapy, narzuty, pledy, śpiwory, **25** odzież wierzchnia dla kobiet, mężczyzn i dzieci, czapki, rękawice, szaliki, obuwie z tkanin i wyrobów włókienniczych, **35** zgrupowanie na rzecz osób trzecich różnych towarów pozwalające nabywcom wygodnie je oglądać i kupować w sklepie i hurtowniach artykułów przemysłowych, **40** usługi szwalnicze.

(111) **181485** (220) 2004 03 16 (210) 277857
 (151) 2006 10 06 (441) 2004 06 28
 (732) ASP POLAND Sp. z o.o., Wrocław, PL.
 (540)



Kolor znaku: zielony, granatowy
 (531) 25.7.1, 26.4.1, 27.5.1, 29.1.3, 29.1.4, 29.1.12
 (510), (511) **16** afisze, akwaforty, akwarele, albumy, kalendarze, obrazy, plakaty, reprodukcje, ramki do fotografii, **20** kształtki na ramy do

obrazów, listewki do ram obrazów, ramy do obrazów, plakatów, reprodukcji, **40** usługi w zakresie oprawy obrazów, plakatów, reprodukcji.

(111) **181486** (220) 2004 03 16 (210) 277858
 (151) 2006 10 06 (441) 2004 06 28
 (732) ASP POLAND Sp. z o.o., Wrocław, PL.
 (540)



Kolor znaku: szary, biały, czerwony

(531) 7.1.8, 7.1.24, 27.5.1, 29.1.1, 29.1.6

(510), (511) **16** albumy, broszury, czasopisma, gazety, katalogi, książki, makiety architektoniczne, prospekty, **36** usługi deweloperskie dotyczące pośrednictwa w obrocie nieruchomościami, analizy finansowe w obrocie nieruchomościami, pośrednictwo kredytowe w zakresie obrotu nieruchomościami, wycena nieruchomości, administrowanie nieruchomościami, zarządzanie nieruchomościami, wynajmowanie mieszkań, wydzierżawianie terenów i nieruchomości, rozliczanie finansowe transakcji z zakresu budownictwa, **42** usługi konsultingowe w zakresie lokowania kapitału i inwestowania w nieruchomości, doradztwo prawne, projektowanie budownictwa mieszkaniowego, usługowego i przemysłowego, opracowywanie projektów technicznych w zakresie budownictwa, projektowanie dekoracji wnętrz.

(111) **181487** (220) 2004 04 02 (210) 278740
 (151) 2006 10 09 (441) 2004 07 12
 (732) Firma CHWOLKA & CHWOLKA ŚLĄSKI ZAKŁAD
 POGRZEBOWY Marek Chwolka, Esslingen, DE.
 (540) chwolka & chwolka
 (510), (511) **06** osprzęt do trumien metalowy, **20** osprzęt do trumien niemetalowy, trumny, **39** usługi międzynarodowego transportu zwłok, **45** usługi pogrzebowe.

(111) **181488** (220) 2004 05 04 (210) 280296
 (151) 2006 11 07 (441) 2004 08 09
 (732) Iławskie Zakłady Drobiarskie „EKODROB” SA, Iława, PL.
 (540) Pierś Księcia
 (510), (511) **29** mięso i przetwory mięsne ze zwierząt rzeźnych drobiu i dzicyzny, wyroby wędliniarskie, podroby i wyroby podrobowe, wyroby garmażeryjne z mięsa i podrobów, konserwy mięsne.

(111) **181489** (220) 2004 12 13 (210) 288740
 (151) 2006 09 08 (441) 2005 03 21
 (732) Gabinet Stomatologiczny i Profilaktyki Ortodontycznej Lidia Szubert-Tousty, Darłowo, PL.
 (540)



Kolor znaku: niebieski, czerwony, szary

(531) 26.2.1, 26.11.1, 27.5.1, 29.1.1, 29.1.4

(510), (511) **44** prywatne kliniki, dentystyka, usługi chirurgiczne, ortopedyczne, neurochirurgiczne, chirurgia plastyczna i chirurgia naczyniowa, neurologia, endokrynologia, fizjoterapia, fizykoterapia, medyczna opieka pielęgnarska, RTG, endoskopia, rehabilitacja lecznicza, poradnictwo sportowo - lekarskie, pomoc medyczna, porady w zakresie farmakologii, porady psychologa, stomatologia.

(111) **181490** (220) 2004 12 29 (210) 289415
 (151) 2006 10 24 (441) 2005 04 04
 (732) Biuro Rachunkowo Doradcze ENTER Danuta Bednarek, Rafał Janecki, Warszawa, PL.

(540)



Kolor znaku: czerwony, niebieski

(531) 25.5.5, 27.5.1, 29.1.14

(510), (511) **35** rachunkowość, doradztwo w zakresie organizowania i prowadzenia działalności gospodarczej, prowadzenie ksiąg, przygotowywanie zeznań podatkowych.

(111) **181491** (220) 2005 02 16 (210) 291189
 (151) 2006 09 20 (441) 2005 05 30
 (732) POLSKIE RADIO S.A., Warszawa, PL.
 (540) MELCHIORY

(510), (511) **09** urządzenia do nadawania, przekazywania i odtwarzania obrazów i dźwięków, nagrania dźwiękowe i audiowizualne, **16** dzienniki, czasopisma, periodyki, prospekty, książki, plakaty, **35** usługi reklamowe z wykorzystaniem wszystkich metod słownych, dźwiękowych oraz technik audiowizualnych, **38** transmisja programów, łączność, emisja radiowa i telewizyjna, usługi telekomunikacyjne, zbieranie i przesyłanie informacji, w tym przekaz satelitarny, radiofonia, **41** montaż programów radiowych i telewizyjnych, usługi studia nagrań: usługi w zakresie organizowania, nagrywania i montażu programów radiowych i telewizyjnych, informacyjnych, muzycznych, rozrywkowych, artystycznych, naukowych, kulturalnych, sportowych, rekreacyjnych, plenerowych, konkursów, pokazów z wykorzystaniem wszystkich metod słownych, dźwiękowych oraz technik audiowizualnych, organizowanie i prowadzenie konferencji, kongresów, seminariów, sympozjów, zjazdów, usługi wydawnicze, fotograficzne, audiowizualne, usługi agencji artystycznych, wypożyczenie nagrań dźwiękowych i audiowizualnych, kaset, taśm, kamer wideo, radiodiodników, edukacja, porady informacyjne w zakresie edukacji i kształcenia, informacji o imprezach rozrywkowych i rekreacyjnych, **42** usługi w zakresie tworzenia nowych technik dotyczących realizacji i rozpowszechniania programów radiowych, usługi związane z programami meteorologicznymi.

(111) **181492** (220) 2005 03 04 (210) 292014
 (151) 2006 09 18 (441) 2005 06 13
 (732) PCC „Rokita” Spółka Akcyjna, Brzeg Dolny, PL.
 (540) roteor
 (510), (511) **01** pianotwórcze środki do gaszenia pożarów.

(111) **181493** (220) 2005 03 16 (210) 292586
 (151) 2006 10 30 (441) 2005 06 27
 (732) Firma „CLUBING” Artur Tabaczka, Poznań, PL.
 (540)



Kolor znaku: czarny, biały

(531) 26.4.2, 27.5.1, 29.1.1, 29.2.4, 29.2.6

(510), (511) **18** galanteria ze skóry i materiałów skóropodobnych, **25** odzież i obuwie z tworzyw naturalnych i sztucznych.

(111) **181494** (220) 2005 03 31 (210) 293168
 (151) 2006 09 29 (441) 2005 07 11
 (732) „AMBRA” Grzegorz Ambroziak, Świącice, PL.
 (540)

Alice Rossini

Kolor znaku: fioletowy

(531) 26.11.1, 27.5.1, 29.1.5

(510), (511) **03** pasty do wyrobów skórzanych, środki do czyszczenia wyrobów skórzanych i obuwia, dezodoranty, **18** wyroby i artykuły galanterijne ze skóry i materiałów skóropodobnych, torby podróżne, torebki, teczki, aktówki, plecaki, futra, **25** obuwie, odzież, konfekcja.

(111) **181495** (220) 2005 04 01 (210) 293197
(151) 2006 09 28 (441) 2005 07 11
(732) Vogel Burda Communications Sp. z o.o., Wrocław, PL.
(540)



Kolor znaku: czerwony, biały, żółty, czarny

(531) 26.4.2, 27.5.1, 29.1.1, 29.1.2, 29.1.8

(510), (511) **16** czasopisma, ulotki, broszury, książki, gazety, **35** reklama i promocja na papierze oraz prasowa, telewizyjna i multimedialna, informacja handlowa.

(111) **181496** (220) 2005 04 01 (210) 293199
(151) 2006 09 28 (441) 2005 07 11
(732) Vogel Burda Communications Sp. z o.o., Wrocław, PL.
(540)



Kolor znaku: żółty, biały, czerwony, czarny

(531) 26.4.2, 27.5.1, 29.1.1, 29.1.2, 29.1.8

(510), (511) **16** czasopisma, ulotki, broszury, książki, gazety, **35** reklama i promocja na papierze oraz prasowa, telewizyjna i multimedialna, informacja handlowa.

(111) **181497** (220) 2005 04 03 (210) 293246
(151) 2006 09 29 (441) 2005 07 11
(732) Korporacja „TLK” S.A., Katowice, PL.
(540)



Kolor znaku: zielony, biały, jasnoszary

(531) 26.1.1, 26.11.3, 27.5.1, 29.1.3, 29.1.6

(510), (511) **35** zgrupowanie na rzecz osób trzech towarów i usług z nimi związanych pozwalające nabywcy na ich swobodne oglądanie i kupowanie w sklepie lub hurtowni z artykułami medycznymi, związanymi z ochroną zdrowia, rekreacją, sportem, lekami, usługi reklamowe, reprezentowanie interesów podmiotów zagranicznych w kraju, usługi marketingowe, handlowe, organizowanie targów i wystaw, dystrybucja materiałów reklamowych, **41** organizowanie szkoleń, wszelkich form kształcenia, wypoczynku i rekreacji, **44** wszelkie usługi związane z ochroną zdrowia, zarządzanie placówkami realizującymi usługi związane z ochroną zdrowia.

(111) **181498** (220) 2005 04 04 (210) 293302
(151) 2006 10 09 (441) 2005 07 11
(732) GREAT WALL AUTOMOBILE HOLDING COMPANY LIMITED, Hebei, CN.
(540)



(531) 27.5.1

(510), (511) **12** samochody, ciężarówki, furgonetki, samochody sportowe, autokary, autobusy, przyczepy mieszkalne, tapicerka samochodowa, motocykle, opony do pojazdów.

(111) **181499** (220) 2005 04 04 (210) 293312
(151) 2006 10 17 (441) 2005 07 11
(732) Przedsiębiorstwo Produkcyjne „KRYWIT” Krystyna Mizak, Puławy, PL.
(540)

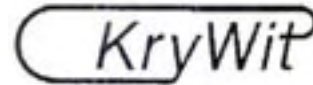

(531) 26.11.1, 27.5.1

(510), (511) **11** głowice bezpieczeństwa do urządzeń i układów ciśnieniowych, wkładki ciśnieniowe do w/w głowic bezpieczeństwa.

(111) **181500** (220) 2005 04 06 (210) 293376
(151) 2006 10 04 (441) 2005 07 11
(732) RANBAXY (POLAND) Sp. z o.o., Warszawa, PL.
(540) CHINARAN
(510), (511) **05** leki, produkty farmaceutyczne, weterynaryjne i higieniczne, materiały opatrunkowe.

(111) **181501** (220) 2004 02 02 (210) 275665
(151) 2006 10 11 (441) 2004 05 04
(732) SPEC-GLAS S.C. Krystyna Jankowska i Krzysztof Jankowski, Szczecin, PL.
(540)



Kolor znaku: niebieski-morski, biały, ciemnoniebieski

(531) 25.1.5, 26.5.4, 27.5.1, 29.1.4

(510), (511) **19** szkło dla budownictwa: bezbarwne, białe lub kolorowe, z powłokami powierzchniowymi lub bez powłok powierzchniowych, szyby zespolone, **20** lustra, **37** usługi szklarskie, montaż lusterek, drzwi i ścianek szklanych.

(111) **181502** (220) 2004 02 09 (210) 276108
(151) 2006 10 19 (441) 2004 05 17
(732) „LIZARD POLSKA” Spółka z ograniczoną odpowiedzialnością, Poznań, PL.

(540) LIZARD POLSKA

(510), (511) **35** usługi reklamowe i promocje, **43** prowadzenie hoteli, moteli, restauracji, barów, pubów, klubów muzycznych, kawiarni i innych placówek gastronomicznych.

(111) **181503** (220) 2004 02 18 (210) 276530
(151) 2006 11 02 (441) 2004 05 31
(732) EMAX Spółka Akcyjna, Poznań, PL.
(540)



Kolor znaku: czarny, szary

(531) 27.5.1, 29.1.8

(510), (511) **16** publikacje, wydawnictwa, prospekty, foldery, **35** doradztwo i pomoc w zakresie zarządzania aglomeracjami miejskimi, opracowanie ekspertyz w zakresie nowoczesnych metod zarządzania, informacje o zarządzaniu, wdrażanie nowoczesnych metod zarządzania aglomeracjami miejskimi, **41** edukacja, organizowanie i prowadzenie szkoleń w zakresie efektywnych metod zarządzania aglomeracjami miejskimi, organizowanie konferencji, seminariów,

warsztatów dla kadry zarządzającej miastami, **42** usługi prawne, projektowanie i instalowanie oprogramowania komputerowego.

(111) **181504** (220) 2004 02 18 (210) 276531
 (151) 2006 11 02 (441) 2004 05 31
 (732) EMAX Spółka Akcyjna, Poznań, PL.
 (540)



Kolor znaku: czarny, szary

(531) 27.5.1, 29.1.8

(510), (511) **16** publikacje, wydawnictwa, prospekty, foldery, **35** doradztwo i pomoc w zakresie zarządzania aglomeracjami miejskimi, opracowanie ekspertyz w zakresie nowoczesnych metod zarządzania, informacje o zarządzaniu, wdrażanie nowoczesnych metod zarządzania aglomeracjami miejskimi, **41** edukacja, organizowanie i prowadzenie szkoleń w zakresie efektywnych metod zarządzania aglomeracjami miejskimi, organizowanie konferencji, seminariów, warsztatów dla kadry zarządzającej miastami, **42** usługi prawne, projektowanie i instalowanie oprogramowania komputerowego.

(111) **181505** (220) 2004 03 04 (210) 277185
 (151) 2006 11 08 (441) 2004 06 14
 (732) ASA Sp. z o.o., Głubczyce, PL.
 (540) CHEERS

(510), (511) **05** produkty farmaceutyczne i inne środki lecznicze, żywność dietetyczna, żywność suplementarna, dietetyczne środki spożywcze, przystosowane do celów medycznych, napoje do celów leczniczych, żywność dla niemowląt, dodatki odżywcze do celów leczniczych.

(111) **181506** (220) 2004 03 08 (210) 277395
 (151) 2006 11 02 (441) 2004 06 14
 (732) Chemiczno-Farmaceutyczna Spółdzielnia Pracy „ESPEFA”, Kraków, PL.
 (540) GUAJAZYL
 (510), (511) **05** wyroby farmaceutyczne.

(111) **181507** (220) 2004 03 08 (210) 277396
 (151) 2006 11 02 (441) 2004 06 14
 (732) Chemiczno-Farmaceutyczna Spółdzielnia Pracy „ESPEFA”, Kraków, PL.
 (540) ASCOFER
 (510), (511) **05** wyroby farmaceutyczne, leki.

(111) **181508** (220) 2004 03 08 (210) 277397
 (151) 2006 11 02 (441) 2004 06 14
 (732) Chemiczno-Farmaceutyczna Spółdzielnia Pracy „ESPEFA”, Kraków, PL.
 (540)



Kolor znaku: czerwony, biały

(531) 26.3.1, 27.5.1, 29.1.1, 29.1.6

(510), (511) **05** wyroby farmaceutyczne, leki.

(111) **181509** (220) 2004 03 12 (210) 277645
 (151) 2006 11 02 (441) 2004 06 14
 (732) Przedsiębiorstwo Handlowe „ARTPOL” Artur Popławski, Radom, PL.

(540)



Kolor znaku: ciemnobrązowy, jasnobrązowy, biały, czarny, popielaty, niebieski, żółty, bordowy, brązowy, zielony, różowy
 (531) 2.1.15, 29.1.15

(510), (511) **35** usługi prowadzenia sprzedaży hurtowej i detalicznej wyrobów przemysłu metalowego, zwłaszcza narzędzi ręcznych i elektronarzędzi, kompresorów, spawarek, akcesoriów samochodowych, narzędzi i sprzętu ogrodniczego, sprzętu oświetleniowego, artykułów bhp, **37** naprawa narzędzi ręcznych i elektronarzędzi.

(111) **181510** (220) 2004 03 12 (210) 277646
 (151) 2006 11 02 (441) 2004 06 14
 (732) Przedsiębiorstwo Handlowe „ARTPOL” Artur Popławski, Radom, PL.
 (540)

NARZĘDZIA TWOJEGO SUKCESU

(531) 27.5.1, 29.1.8

(510), (511) **35** usługi prowadzenia sprzedaży hurtowej i detalicznej wyrobów przemysłu metalowego, zwłaszcza narzędzi ręcznych i elektronarzędzi, kompresorów, spawarek, akcesoriów samochodowych, narzędzi i sprzętu ogrodniczego, sprzętu oświetleniowego, artykułów bhp, **37** naprawa narzędzi ręcznych i elektronarzędzi.

(111) **181511** (220) 2001 10 22 (210) 241934
 (151) 2005 09 07 (441) 2002 05 06
 (732) „CONTI MEDICA” Spółka z o.o., Warszawa, PL.
 (540)



Kolor znaku: biały, zielony

(531) 26.2, 26.4, 27.5

(510), (511) **44** praktyka lekarska.

(111) **181512** (220) 2001 12 05 (210) 243872
 (151) 2005 09 28 (441) 2002 06 17
 (732) CERSANIT Spółka Akcyjna, Kielce, PL.
 (540) AURORA

(510), (511) **11** wyroby sanitarne z ceramiki, ceramika łazienkowa, umywalki, postumenty i półpostumenty do umywalek, wanny łazienkowe, wyposażenie do wanien łazienkowych, bidety, brodziki, kompaktki WC, miski ustępowe, kabiny natryskowe, pisuary, armatura sanitarna, sedesy, płuczki ustępowe, zbiorniki do płuczek ustępowych.

(111) **181513** (220) 2002 04 10 (210) 248945
 (151) 2005 09 07 (441) 2002 10 21
 (732) „GEORG UTZ” Spółka z ograniczoną odpowiedzialnością, Kąty Wrocławskie, PL.
 (540) animalco

(510), (511) **21** klatki dla ptaków, klatki dla zwierząt domowych, pojemniki niemetalowe stosowane w gospodarstwie domowym.

(111) **181514** (220) 2002 05 27 (210) 250867
 (151) 2005 10 17 (441) 2002 12 02

(732) „ALIAN” Spółka Akcyjna, Ostrów Wielkopolski, PL.
(540)



Kolor znaku: biały, czerwony, bordowy, zielony, czarny
(531) 5.7, 11.3, 27.5, 29.1
(510), (511) **33** napoje alkoholowe, wina.

(111) **181515** (220) 2002 05 27 (210) 250868
(151) 2005 10 17 (441) 2002 12 02
(732) „ALIAN” Spółka Akcyjna, Ostrów Wielkopolski, PL.
(540)

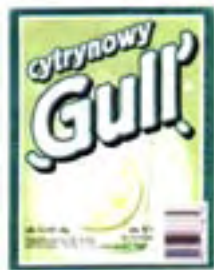

Kolor znaku: biały, żółty, zielony, czarny
(531) 5.7, 11.3, 27.5, 29.1
(510), (511) **33** napoje alkoholowe, wina.

(111) **181516** (220) 2002 05 27 (210) 250869
(151) 2005 10 17 (441) 2002 12 02
(732) „ALIAN” Spółka Akcyjna, Ostrów Wielkopolski, PL.
(540)



Kolor znaku: biały, żółty, różowy, zielony, fioletowy, granatowy, czarny
(531) 5.7, 11.3, 27.5, 29.1
(510), (511) **33** napoje alkoholowe, wina.

(111) **181517** (220) 2002 06 10 (210) 251392
(151) 2006 02 10 (441) 2002 12 16
(732) Firma Handlowa „SORT” Adam Szyburski, Poznań, PL.
(540) tur
(510), (511) **21** butelki szklane, naczynia szklane, szkło opalowe, wyroby artystyczne ze szkła zawarte w tej klasie, **42** projektowanie techniczne w zakresie form do wyrobów szklarskich, wzornictwo przemysłowe.

(111) **181518** (220) 2002 08 06 (210) 253320
(151) 2005 09 28 (441) 2003 02 10
(732) „LIDER’S - K.G.” Spółka z o.o., Lipiny Stare, PL.

(540) OLIMPIJKI
(510), (511) **30** wyroby cukiernicze - ciasta, ciastka.

(111) **181519** (220) 2002 10 08 (210) 256069
(151) 2005 12 08 (441) 2003 04 22
(732) Rolnicza Spółdzielnia Mleczarska „ROLMLECZ”, Radom, PL.
(540) puszek
(510), (511) **29** nabiał: mleko i wyroby z mleka.

(111) **181520** (220) 2002 10 25 (210) 256711
(151) 2005 10 28 (441) 2003 05 05
(732) SMG/KRC Poland - Media S.A., Warszawa, PL.
(540)



Kolor znaku: czerwony, biały, szary

(531) 26.4, 27.5, 29.1
(510), (511) **35** badanie rynku, badanie w dziedzinie działalności gospodarczej, doradztwo specjalistyczne w sprawach działalności gospodarczej.

(111) **181521** (220) 2002 11 05 (210) 257075
(151) 2005 09 28 (441) 2003 05 19
(732) CERSANIT Spółka Akcyjna, Kielce, PL.

(540) GAMMA
(510), (511) **11** wyroby sanitarne z ceramiki, ceramika łazienkowa, bidety, kompaktki WC, miski ustępowe, pisuary, umywalki, postumenty i półpostumenty do umywalk, sedesy, płuczki ustępowe, krany, baterie umywalkowe, kabiny natryskowe, brodziki, natryski, armatura sanitarna, części instalacji sanitarnych, armatura regulacyjna do przewodów i urządzeń wodnych, instalacje sanitarne, uszczelki do kranów i armatury sanitarnej, wanny łazienkowe, wykładziny i wyposażenie do wanien, zbiorniki do płuczek ustępowych, kabiny kąpielowe niemetalowe, **19** płytki i listwy wykładzinowe niemetalowe, płytki ceramiczne, glazura, terakota, gres, **20** półki, szafki, lustra, meblowe wyposażenie łazienek.

(111) **181522** (220) 2002 11 05 (210) 257076
(151) 2005 09 28 (441) 2003 05 19
(732) CERSANIT Spółka Akcyjna, Kielce, PL.

(540) DIAMANT
(510), (511) **11** wyroby sanitarne z ceramiki, ceramika łazienkowa, bidety, kompaktki WC, miski ustępowe, pisuary, umywalki, postumenty i półpostumenty do umywalk, sedesy, płuczki ustępowe, krany, baterie umywalkowe, kabiny natryskowe, brodziki, natryski, armatura sanitarna, części instalacji sanitarnych, armatura regulacyjna do przewodów i urządzeń wodnych, instalacje sanitarne, uszczelki do kranów i armatury sanitarnej, wanny łazienkowe, wykładziny i wyposażenie do wanien, zbiorniki do płuczek ustępowych, kabiny kąpielowe niemetalowe, **19** płytki i listwy wykładzinowe niemetalowe, płytki ceramiczne, glazura, terakota, gres, **20** półki, szafki, lustra, meblowe wyposażenie łazienek.

(111) **181523** (220) 2002 11 05 (210) 257077
(151) 2005 09 28 (441) 2003 05 19
(732) CERSANIT Spółka Akcyjna, Kielce, PL.

(540) TETA
(510), (511) **11** wyroby sanitarne z ceramiki, ceramika łazienkowa, bidety, kompaktki WC, miski ustępowe, pisuary, umywalki, postumenty i półpostumenty do umywalk, sedesy, płuczki ustępowe, krany, baterie umywalkowe, kabiny natryskowe, brodziki, natryski, armatura sanitarna, części instalacji sanitarnych, armatura regulacyjna do przewodów i urządzeń wodnych, instalacje sanitarne, uszczel-

ki do kranów i armatury sanitarnej, wanny łazienkowe, wykładziny i wyposażenie do wanien, zbiorniki do płuczek ustępowych, kabiny kąpielowe niemetalowe, **19** płytki i listwy wykładzinowe niemetalowe, płytki ceramiczne, glazura, terakota, gres, **20** półki, szafki, lustra, meblowe wyposażenie łazienek.

(111) **181524** (220) 2002 11 05 (210) 257079
(151) 2005 09 28 (441) 2003 05 19

(732) CERSANIT Spółka Akcyjna, Kielce, PL.
(540) ISMENA

(510), (511) **11** wyroby sanitarne z ceramiki, ceramika łazienkowa, bidety, kompakty WC, miski ustępowe, pisuary, umywalki, postumenty i półpostumenty do umywalek, sedesy, płuczki ustępowe, krany, baterie umywalkowe, kabiny natryskowe, brodziki, natryski, armatura sanitarna, części instalacji sanitarnych, armatura regulacyjna do przewodów i urządzeń wodnych, instalacje sanitarne, uszczelki do kranów i armatury sanitarnej, wanny łazienkowe, wykładziny i wyposażenie do wanien, zbiorniki do płuczek ustępowych, kabiny kąpielowe niemetalowe, **19** płytki i listwy wykładzinowe niemetalowe, płytki ceramiczne, glazura, terakota, gres, **20** półki, szafki, lustra, meblowe wyposażenie łazienek.

(111) **181525** (220) 2002 11 05 (210) 257081
(151) 2005 09 28 (441) 2003 05 19

(732) CERSANIT Spółka Akcyjna, Kielce, PL.
(540) GALATEA

(510), (511) **11** wyroby sanitarne z ceramiki, ceramika łazienkowa, bidety, kompakty WC, miski ustępowe, pisuary, umywalki, postumenty i półpostumenty do umywalek, sedesy, płuczki ustępowe, krany, baterie umywalkowe, kabiny natryskowe, brodziki, natryski, armatura sanitarna, części instalacji sanitarnych, armatura regulacyjna do przewodów i urządzeń wodnych, instalacje sanitarne, uszczelki do kranów i armatury sanitarnej, wanny łazienkowe, wykładziny i wyposażenie do wanien, zbiorniki do płuczek ustępowych, kabiny kąpielowe niemetalowe, **19** płytki i listwy wykładzinowe niemetalowe, płytki ceramiczne, glazura, terakota, gres, **20** półki, szafki, lustra, meblowe wyposażenie łazienek.

(111) **181526** (220) 2002 11 05 (210) 257082
(151) 2005 09 28 (441) 2003 05 19

(732) CERSANIT Spółka Akcyjna, Kielce, PL.
(540) OLIMPIA

(510), (511) **11** wyroby sanitarne z ceramiki, ceramika łazienkowa, bidety, kompakty WC, miski ustępowe, pisuary, umywalki, postumenty i półpostumenty do umywalek, sedesy, płuczki ustępowe, krany, baterie umywalkowe, kabiny natryskowe, brodziki, natryski, armatura sanitarna, części instalacji sanitarnych, armatura regulacyjna do przewodów i urządzeń wodnych, instalacje sanitarne, uszczelki do kranów i armatury sanitarnej, wanny łazienkowe, wykładziny i wyposażenie do wanien, zbiorniki do płuczek ustępowych, kabiny kąpielowe niemetalowe, **19** płytki i listwy wykładzinowe niemetalowe, płytki ceramiczne, glazura, terakota, gres, **20** półki, szafki, lustra, meblowe wyposażenie łazienek.

(111) **181527** (220) 2002 11 05 (210) 257083
(151) 2005 09 28 (441) 2003 05 19

(732) CERSANIT Spółka Akcyjna, Kielce, PL.
(540) PAULA

(510), (511) **11** wyroby sanitarne z ceramiki, ceramika łazienkowa, bidety, kompakty WC, miski ustępowe, pisuary, umywalki, postumenty i półpostumenty do umywalek, sedesy, płuczki ustępowe, krany, baterie umywalkowe, kabiny natryskowe, brodziki, natryski, armatura sanitarna, części instalacji sanitarnych, armatura regulacyjna do przewodów i urządzeń wodnych, instalacje sanitarne, uszczelki do kranów i armatury sanitarnej, wanny łazienkowe, wykładziny i wyposażenie do wanien, zbiorniki do płuczek ustępowych, kabiny kąpielowe niemetalowe, **19** płytki i listwy wykładzinowe niemetalowe, płytki ceramiczne, glazura, terakota, gres, **20** półki, szafki, lustra, meblowe wyposażenie łazienek.

(111) **181528** (220) 2002 11 05 (210) 257084
(151) 2005 09 28 (441) 2003 05 19

(732) CERSANIT Spółka Akcyjna, Kielce, PL.

(540) LOTOS

(510), (511) **11** wyroby sanitarne z ceramiki, ceramika łazienkowa, bidety, kompakty WC, miski ustępowe, pisuary, umywalki, postumenty i półpostumenty do umywalek, sedesy, płuczki ustępowe, krany, baterie umywalkowe, kabiny natryskowe, brodziki, natryski, armatura sanitarna, części instalacji sanitarnych, armatura regulacyjna do przewodów i urządzeń wodnych, instalacje sanitarne, uszczelki do kranów i armatury sanitarnej, wanny łazienkowe, wykładziny i wyposażenie do wanien, zbiorniki do płuczek ustępowych, kabiny kąpielowe niemetalowe, **19** płytki i listwy wykładzinowe niemetalowe, płytki ceramiczne, glazura, terakota, gres, **20** półki, szafki, lustra, meblowe wyposażenie łazienek.

(111) **181529** (220) 2002 11 05 (210) 257087
(151) 2005 09 28 (441) 2003 05 19

(732) CERSANIT Spółka Akcyjna, Kielce, PL.
(540) ETA

(510), (511) **11** wyroby sanitarne z ceramiki, ceramika łazienkowa, bidety, kompakty WC, miski ustępowe, pisuary, umywalki, postumenty i półpostumenty do umywalek, sedesy, płuczki ustępowe, krany, baterie umywalkowe, kabiny natryskowe, brodziki, natryski, armatura sanitarna, części instalacji sanitarnych, armatura regulacyjna do przewodów i urządzeń wodnych, instalacje sanitarne, uszczelki do kranów i armatury sanitarnej, wanny łazienkowe, wykładziny i wyposażenie do wanien, zbiorniki do płuczek ustępowych, kabiny kąpielowe niemetalowe, **19** płytki i listwy wykładzinowe niemetalowe, płytki ceramiczne, glazura, terakota, gres, **20** półki, szafki, lustra, meblowe wyposażenie łazienek.

(111) **181530** (220) 2004 03 24 (210) 278192
(151) 2006 10 30 (441) 2004 06 28

(732) „POLSKI LEK” S.A., Warszawa, PL.

(540) Witaminy zamiast kofeiny

(510), (511) **05** wyroby cukiernicze do celów leczniczych, dietetyczne napoje przystosowane do celów medycznych, napoje lecznicze, środki dezynfekcyjne do celów higienicznych, zioła lecznicze, środki dezynfekcyjne do celów higienicznych, preparaty witaminowe, produkty farmaceutyczne, żywność dietetyczna do celów leczniczych, dietetyczne napoje do celów medycznych, tabletki musujące wzbogacone w witaminy i minerały, **32** napoje izotoniczne, tabletki musujące do sporządzania napojów, pastylki do sporządzania napojów, proszek do sporządzania napojów, napoje bezalkoholowe, soki, napoje owocowe, syropy, nektary, wody mineralne.

(111) **181531** (220) 1999 03 24 (210) 199681
(151) 2005 10 06

(732) Wydawnictwo Steinborn Spółka Jawna, Gdynia, PL.

(540) www.anonse.com

(510), (511) **16** afisze, atlasy geograficzne, anatomiczne oraz techniczne, diagramy, wydruki chromolitograficzne lub wykonane podobnymi technikami na papierze lub na materiałach celulozo-pochodnych, formularze na nośniku papierowym lub celulozo-pochodnym, fotografie i litografie, kolaże fotograficzne i video graficzne obiektów technicznych architektonicznych i artystycznych dla potrzeb techniki wizualizacji handlowej i marketingowej, kalendarze i terminarze okolicznościowe o charakterze reklamowym, pokryte napisami i albo rysunkami kalki techniczne i przezrocza, koperty i papeterie z nadrukami, makiety przestrzenne dwuwymiarowe z mas celulozo-pochodnych lub celulozo-podobnych, papiery firmowe i papiery dla potrzeb rejestracji danych, makiety architektoniczne sporządzone z papieru, celulozy i tym podobnych materiałów lub z ich przeważającym udziałem, makiety mające charakter książek rozkładanych do chwilowej ekspozycji, papier pakowy z nadrukami identyfikacyjnymi lub informacyjnymi do celów handlowych, reklamowych i akwizycyjnych, plany i plansze, płótna, tkaniny i dzianiny techniczne drukarskie i ekspozycyjne inne niż filtracyjne i nie przeznaczone do celów odzieżowych, wydruki programów komputerowych na nośniku papierowym lub na nośniku celulozo-pochodnym, prospekty, litograficzne dzieła sztuki użytkowej, szyldy i przywieszki z papieru, celulozy lub podobnych materiałów lub z ich przeważającym użyciem, wykroje papierowe lub kartonowe wykonane technikami drukarskimi jako autorskie dzieła wzornicze, wzory do kopio-

wania do krosien, do haftowania, do kroju przemysłowego i wzornictwa przemysłowego, żetony i identyfikatory papierowe lub z podobnych celulozo-pochodnych materiałów, pokryte nadrukami tekstowymi i lub obrazowymi, zasłony z papieru lub z celulozy lub z przeważającym ich udziałem, okolicznościowe kartki, bilety, mikrofizyki, kartoteki, listingi jednowstęgowo handlowe, pamiątkarskie wytwory z papieru i celulozy, **35** agencje reklamowo-marketingowe, informacji handlowej i usługowej, oraz wymiany informacji, świadczenie usług informacyjnych w drodze poczty elektronicznej, usługowe określanie kosztów działalności gospodarczej w dziedzinie reklamy i profesjonalnego rozpowszechniania informacji masowej, badania rynku i opinii publicznej, doradztwo handlowe, doradztwo w zakresie organizowania i prowadzenia wyspecjalizowanej lub wąsko tematycznej działalności reklamowej lub dystrybucyjnej, gromadzenie i dystrybucja dla potrzeb osób trzecich materiałów reklamowych i ofertowych, gromadzenie i rozpowszechnianie materiałów informacyjnych w drodze poczty elektronicznej i za pośrednictwem INTERNET-u, informacja handlowa i usługowa w oparciu o własne zbiory danych oraz w oparciu o dane publicznie dostępne w tym INTERNET-owe, sondaże opinii publicznej w sprawach związanych z reklamą i akwizycją towarów i usług, powielanie dokumentacji służącej prowadzeniu działalności gospodarczej przez osoby trzecie, projektowanie strategii działalności gospodarczej w części dotyczącej akwizycji i reklamy dla potrzeb innych podmiotów gospodarczych, organizowanie i prowadzenie dla potrzeb innych podmiotów gospodarczych wszelkiego rodzaju pokazów i ekspozycji materiałów reklamowych w dziedzinie produkcji towarów i świadczenia usług, opracowywanie prognoz ekonomicznych i handlowych w dziedzinie reklamy i akwizycji towarów i usług, rozpowszechnianie powierzonych materiałów reklamowych technikami audiowizualnymi oraz w postaci wydawnictw drukowanych, świadczenie informacyjnych usług INTERNET-owych, świadczenie usług w zakresie analiz statystycznych co do wybranych kategorii towarów i usług oraz obrotu gospodarczego w oparciu o własne bazy danych, transkrypcja komputerowa informacji o charakterze reklamowym, akwizycyjnym i lub wdrożeniowym oraz ofertowym, projektowanie i organizacja logistyczna zagadnień reklamowo-informacyjnych wszelkiego typu wystaw, kiermaszy i pokazów o charakterze naukowym, handlowym i usługowym, pomoc przy zarządzaniu przedsiębiorstwami handlowymi, usługowymi i przemysłowymi w tej części która dotyczy wizualizacji, wydawnictw, reklamy i akwizycji, zarządzanie zbiorami informatycznymi dla potrzeb osób trzecich, usługi w zakresie poszukiwania i dostarczania osobom trzecim informacji specjalistycznych związanych z działalnością komercyjną lub gospodarczą w odległych lub rozproszonych bazach danych komputerowych i w INTERNET, usługi administrowania wystawami, ekspozycjami i wielkogabarytowymi obiektami reklamy (na przykład billboardami) na zlecenie osób trzecich w dziedzinie ich popularyzacji i reklamowania, opracowywanie systemów aplikacji istniejących programów komputerowego przetwarzania danych do potrzeb działalności gospodarczej i intelektualnej, usługowe prowadzenie korespondencji dla potrzeb podmiotów gospodarczych, opracowywanie i realizowanie różnorodnych i specjalistycznych testów psychotechnicznych niezbędnych w działalności gospodarczej dla potrzeb oceny przydatności zawodowej pracowników, publikowanie książek, broszur, gazet oraz innych wydawnictw i tekstów niskonakładowych typu reklamowego, **36** analizy finansowe w sprawach związanych z reklamą i akwizycją towarów i usług, pośrednictwo w sporządzaniu analiz finansowych w sprawach dotyczących zagadnień reklamy, publikacji, wizualizacji i akwizycji towarów i usług, pośrednictwo w tworzeniu wspólnych zasobów kapitałowych przez oddziaływanie reklamowe i publikacje, analizy doraźne i okresowe notowań giełdowych dla potrzeb strategii i rozwoju innych podmiotów gospodarczych, usługowe zarządzanie finansami osób trzecich, **38** pośrednictwo w przesyłaniu wiadomości i informacji oraz ofert towarowo-usługowych za pośrednictwem elektronicznych środków przekazu, poczty elektronicznej i INTERNET-u, **39** transport specjalistyczny oraz składowanie, spedycja i konfekcjonowanie prasy i wydawnictw, **40** usługi drukarskie w zakresie powielania technikami dowolnymi powierzonych materiałów i informacji, utrwalanie informacji zamieszczonych na nośnikach papierowych, kartonowych lub podobnych materiałach celulozo-pochodnych lub celulozo-podobnych, laminowanie, powlekanie, barwienie, impregnowanie i konserwowanie tego typu materiałów z wyłączeniem zabiegów konserwatorskich na piśmieniowych przedmiotach zabytkowych, usługi w zakresie nagrywania

dźwięku na nośnikach analogowych, obróbka materiałów elektroczułych, usługi obróbki materiałów fotograficznych, oraz foto powielanie i wywoływanie, doradztwo w dziedzinie technik poligraficznych, **41** organizowanie i prowadzenie specjalistycznych i popularnych kursów, szkoleń, kurso-konferencji, stacjonarnych i korespondencyjnych imprez szkoleniowych w zakresie reklamy i marketingu, oraz zarządzania, badania rynku i badania opinii publicznej w dziedzinie reklamy, prowadzenie szkolenia korespondencyjnego, korespondencyjne poradnictwo doraźne o charakterze edukacyjnym i instruktazowym w zakresie małej poligrafii reklamowej z uwzględnieniem technik komputerowych, tłumaczenia z i na języki obce na piśmie i w mowie, oraz tłumaczenia symultaniczne, usługi foto reportażowe i video reportażowe oraz foto archiwistyczne i video archiwistyczne, opracowywanie innych niż reklamowe tekstów publicystycznych, doradztwo w dziedzinie działalności edytorskiej, **42** usługowe kojarzenie interesów i ofert podmiotów gospodarczych i osób fizycznych w zakresie obrotu przedmiotami własności intelektualnej, prawa autorskiego, patentowego i prawa o znakach towarowych, opracowywanie nowych stron INTERNET-owych, opracowywanie (redagowanie) tekstów naukowych, technicznych i handlowych dla potrzeb innych podmiotów gospodarczych, administrowanie prawami autorskimi w zakresie specjalistycznych opracowań badawczo - marketingowych i analitycznych w dziedzinie działalności gospodarczej, administrowanie powierzonymi wartościami materialnymi i prawnymi w zakresie prawa autorskiego oraz prawa ochrony własności przemysłowej i intelektualnej w zakresie ofertowym i akwizycyjnym oraz reklamowym przedmiotów tego prawa, organizowanie i prowadzenie badań technicznych i techniczno-organizacyjnych w dziedzinie reklamy produkcji towarowej i świadczenia usług, sporządzanie technikami elektronicznego przetwarzania danych szkiców, planów i rysunków handlowych, akwizycyjnych, reklamowych, ofertowych i technicznych oraz ich weryfikacja pod różnymi aspektami (materiałowymi, technicznymi, normotwórczymi, prawno-koncesyjnymi i tym podobnymi), poradnictwo w zakresie ochrony intelektualnej i ochrony własności przemysłowej, projektowanie oprawy graficznej i edytorsko-publikacyjnej dla obiektów i urządzeń technicznych, opracowywanie programów komputerowego przetwarzania danych dla potrzeb osób trzecich, wypożyczanie oprogramowania komputerowego dla potrzeb projektowania komputerowego, grafiki użytkowej i edycji oraz przetwarzania tekstów, wypożyczanie oraz udostępnianie w celach komercyjnych własnych baz danych zwłaszcza baz mających związek z wszelkiego typu działalnością gospodarczą, usługi w zakresie wzornictwa przemysłowego co do grafiki i publikacji.

(111) **181532** (220) 1999 03 24 (210) 199683
(151) 2005 10 06

(732) Wydawnictwo Steinborn Spółka Jawna, Gdynia, PL.

(540) www.anonse.pl

(510), (511) **16** afisze, atlasy geograficzne, anatomiczne oraz techniczne, diagramy, wydruki chromolitograficzne lub wykonane podobnymi technikami na papierze lub na materiałach celulozo-pochodnych, formularze na nośniku papierowym lub celulozo-pochodnym, fotografie i litografie, kolaże fotograficzne i video graficzne obiektów technicznych architektonicznych i artystycznych dla potrzeb techniki wizualizacji handlowej i marketingowej, kalendarze i terminarze okolicznościowe o charakterze reklamowym, pokryte napisami i albo rysunkami kalki techniczne i przeźrocza, koperty i papeterie z nadrukami, makiety przestrzenne dwuwymiarowe z mas celulozo-pochodnych lub celulozo-podobnych, papiery firmowe i papiery dla potrzeb rejestracji danych, makiety architektoniczne sporządzone z papieru, celulozy i tym podobnych materiałów lub z ich przeważającym udziałem, makiety mające charakter książek rozkładanych do chwilowej ekspozycji, papier pakowy z nadrukami identyfikacyjnymi lub informacyjnymi do celów handlowych, reklamowych i akwizycyjnych, plany i plansze, płótna, tkaniny i dzianiny techniczne drukarskie i ekspozycyjne inne niż filtracyjne i nie przeznaczone do celów odzieżowych, wydruki programów komputerowych na nośniku papierowym lub na nośniku celulozo-pochodnym, prospekty, litograficzne dzieła sztuki użytkowej, szyldy i przywieszki z papieru, celulozy lub podobnych materiałów lub z ich przeważającym użyciem, wykroje papierowe lub kartonowe wykonane technikami drukarskimi jako autorskie dzieła wzornicze, wzory do kopiowania do krosien, do haftowania, do kroju przemysłowego i wzornictwa przemysłowe-

go, żetony i identyfikatory papierowe lub z podobnych celulozo-pochodnych materiałów, pokryte nadrukami tekstowymi i lub obrazowymi, zasłony z papieru lub z celulozy lub z przeważającym ich udziałem, okolicznościowe kartki, bilety, mikrofiszki, kartoteki, listingi jednostkowe handlowe, pamiątkarskie wytwory z papieru i celulozy, **35** agencje reklamowo-marketingowe, informacji handlowej i usługowej, oraz wymiany informacji, świadczenie usług informacyjnych w drodze poczty elektronicznej, usługowe określanie kosztów działalności gospodarczej w dziedzinie reklamy i profesjonalnego rozpowszechniania informacji masowej, badania rynku i opinii publicznej, doradztwo handlowe, doradztwo w zakresie organizowania i prowadzenia wyspecjalizowanej lub wąsko tematycznej działalności reklamowej lub dystrybucyjnej, gromadzenie i dystrybucja dla potrzeb osób trzecich materiałów reklamowych i ofertowych, gromadzenie i rozpowszechnianie materiałów informacyjnych w drodze poczty elektronicznej i za pośrednictwem INTERNET-u, informacja handlowa i usługowa w oparciu o własne zbiory danych oraz w oparciu o dane publicznie dostępne w tym INTERNET-owe, sondaże opinii publicznej w sprawach związanych z reklamą i akwizycją towarów i usług, powielanie dokumentacji służącej prowadzeniu działalności gospodarczej przez osoby trzecie, projektowanie strategii działalności gospodarczej w części dotyczącej akwizycji i reklamy dla potrzeb innych podmiotów gospodarczych, organizowanie i prowadzenie dla potrzeb innych podmiotów gospodarczych wszelkiego rodzaju pokazów i ekspozycji materiałów reklamowych w dziedzinie produkcji towarów i świadczenia usług, opracowywanie prognoz ekonomicznych i handlowych w dziedzinie reklamy i akwizycji towarów i usług, rozpowszechnianie powierzonych materiałów reklamowych technikami audiowizualnymi oraz w postaci wydawnictw drukowanych, świadczenie informacyjnych usług INTERNET-owych, świadczenie usług w zakresie analiz statystycznych co do wybranych kategorii towarów i usług oraz obrotu gospodarczego w oparciu o własne bazy danych, transkrypcja komputerowa informacji o charakterze reklamowym, akwizycyjnym i lub wdrożeniowym oraz ofertowym, projektowanie i organizacja logistyczna zagadnień reklamowo-informacyjnych wszelkiego typu wystaw, kiermaszy i pokazów o charakterze naukowym, handlowym i usługowym, pomoc przy zarządzaniu przedsiębiorstwami handlowymi, usługowymi i przemysłowymi w tej części która dotyczy wizualizacji, wydawnictw, reklamy i akwizycji, zarządzanie zbiorami informatycznymi dla potrzeb osób trzecich, usługi w zakresie poszukiwania i dostarczania osobom trzecim informacji specjalistycznych związanych z działalnością komercyjną lub gospodarczą w odległych lub rozproszonych bazach danych komputerowych i w INTERNET, usługi administrowania wystawami, ekspozycjami i wielkogabarytowymi obiektami reklamy (na przykład billboardami) na zlecenie osób trzecich w dziedzinie ich popularyzacji i reklamowania, opracowywanie systemów aplikacji istniejących programów komputerowego przetwarzania danych do potrzeb działalności gospodarczej i intelektualnej, usługowe prowadzenie korespondencji dla potrzeb podmiotów gospodarczych, opracowywanie i realizowanie różnorodnych i specjalistycznych testów psychotechnicznych niezbędnych w działalności gospodarczej dla potrzeb oceny przydatności zawodowej pracowników, publikowanie książek, broszur, gazet oraz innych wydawnictw i tekstów niskokładowych typu reklamowego, **36** analizy finansowe w sprawach związanych z reklamą i akwizycją towarów i usług, pośrednictwo w sporządzaniu analiz finansowych w sprawach dotyczących zagadnień reklamy, publikacji, wizualizacji i akwizycji towarów i usług, pośrednictwo w tworzeniu wspólnych zasobów kapitałowych przez oddziaływanie reklamowe i publikacje, analizy doraźne i okresowe notowań giełdowych dla potrzeb strategii i rozwoju innych podmiotów gospodarczych, usługowe zarządzanie finansami osób trzecich, **38** pośrednictwo w przesyłaniu wiadomości i informacji oraz ofert towarowo-usługowych za pośrednictwem elektronicznych środków przekazu, poczty elektronicznej i INTERNET-u, **39** transport specjalistyczny oraz składowanie, spedycja i konfekcjonowanie prasy i wydawnictw, **40** usługi drukarskie w zakresie powielania technikami dowolnymi powierzonych materiałów i informacji, utrwalanie informacji zamieszczonych na nośnikach papierowych, kartonowych lub podobnych materiałach celulozo-pochodnych lub celulozo-podobnych, laminowanie, powlekanie, barwienie, impregnowanie i konserwowanie tego typu materiałów z wyłączeniem zabiegów konserwatorskich na piśmienniczych przedmiotach zabytkowych, usługi w zakresie nagrywania dźwięku na nośnikach analogowych, obróbka materiałów elektroczułych, usługi obróbki materiałów fotogra-

ficznych, oraz foto powielanie i wywoływanie, doradztwo w dziedzinie technik poligraficznych, **41** organizowanie i prowadzenie specjalistycznych i popularnych kursów, szkoleń, kurso-konferencji, stacjonarnych i korespondencyjnych imprez szkoleniowych w zakresie reklamy i marketingu, oraz zarządzania, badania rynku i badania opinii publicznej w dziedzinie reklamy, prowadzenie szkolenia korespondencyjnego, korespondencyjne poradnictwo doraźne o charakterze edukacyjnym i instruktazowym w zakresie małej poligrafii reklamowej z uwzględnieniem technik komputerowych, tłumaczenia z i na języki obce na piśmie i w mowie, oraz tłumaczenia symultaniczne, usługi foto reportażowe i video reportażowe oraz foto archiwistyczne i video archiwistyczne, opracowywanie innych niż reklamowe tekstów publicystycznych, doradztwo w dziedzinie działalności edytorskiej, **42** usługowe kojarzenie interesów i ofert podmiotów gospodarczych i osób fizycznych w zakresie obrotu przedmiotami własności intelektualnej, prawa autorskiego, patentowego i prawa o znakach towarowych, opracowywanie nowych stron INTERNET-owych, opracowywanie (redagowanie) tekstów naukowych, technicznych i handlowych dla potrzeb innych podmiotów gospodarczych, administrowanie prawami autorskimi w zakresie specjalistycznych opracowań badawczo - marketingowych i analitycznych w dziedzinie działalności gospodarczej, administrowanie powierzonymi wartościami materialnymi i prawnymi w zakresie prawa autorskiego oraz prawa ochrony własności przemysłowej i intelektualnej w zakresie ofertowym i akwizycyjnym oraz reklamowym przedmiotów tego prawa, organizowanie i prowadzenie badań technicznych i techniczno-organizacyjnych w dziedzinie reklamy produkcji towarowej i świadczenia usług, sporządzanie technikami elektronicznego przetwarzania danych szkiców, planów i rysunków handlowych, akwizycyjnych, reklamowych, ofertowych i technicznych oraz ich weryfikacja pod różnymi aspektami (materiałowymi, technicznymi, normotwórczymi, prawno-koncesyjnymi i tym podobnymi), poradnictwo w zakresie ochrony intelektualnej i ochrony własności przemysłowej, projektowanie oprawy graficznej i edytorsko-publikacyjnej dla obiektów i urządzeń technicznych, opracowywanie programów komputerowego przetwarzania danych dla potrzeb osób trzecich, wypożyczanie oprogramowania komputerowego dla potrzeb projektowania komputerowego, grafiki użytkowej i edycji oraz przetwarzania tekstów, wypożyczanie oraz udostępnianie w celach komercyjnych własnych baz danych zwłaszcza baz mających związek z wszelkiego typu działalnością gospodarczą, usługi w zakresie wzornictwa przemysłowego co do grafiki i publikacji.

(111) **181533** (220) 1999 03 24 (210) 199684
(151) 2005 10 06

(732) Wydawnictwo Steinborn Spółka Jawna, Gdynia, PL.

(540) www.anonse.com.pl

(510), (511) **16** afisze, atlasy geograficzne, anatomiczne oraz techniczne, diagramy, wydruki chromolitograficzne lub wykonane podobnymi technikami na papierze lub na materiałach celulozo-pochodnych, formularze na nośniku papierowym lub celulozo-pochodnym, fotografie i litografie, kolaże fotograficzne i video graficzne obiektów technicznych architektonicznych i artystycznych dla potrzeb techniki wizualizacji handlowej i marketingowej, kalendarze i terminarze okolicznościowe o charakterze reklamowym, pokryte napisami i albo rysunkami kalki techniczne i przeźrocza, koperty i papeterie z nadrukami, makiety przestrzenne dwuwymiarowe z mas celulozo-pochodnych lub celulozo-podobnych, papiery firmowe i papiery dla potrzeb rejestracji danych, makiety architektoniczne sporządzone z papieru, celulozy i tym podobnych materiałów lub z ich przeważającym udziałem, makiety mające charakter książek rozkładanych do chwilowej ekspozycji, papier pakowy z nadrukami identyfikacyjnymi lub informacyjnymi do celów handlowych, reklamowych i akwizycyjnych, plany i plansze, płótna, tkaniny i dzianiny techniczne drukarskie i ekspozycyjne inne niż filtracyjne i nie przeznaczone do celów odzieżowych, wydruki programów komputerowych na nośniku papierowym lub na nośniku celulozo-pochodnym, prospekty, litograficzne dzieła sztuki użytkowej, szyldy i przywieszki z papieru, celulozy lub podobnych materiałów lub z ich przeważającym użyciem, wykroje papierowe lub kartonowe wykonane technikami drukarskimi jako autorskie dzieła wzornicze, wzory do kopiowania do krosien, do haftowania, do kroju przemysłowego i wzornictwa przemysłowego, żetony i identyfikatory papierowe lub z podobnych celulozo-pochodnych materiałów, pokryte nadrukami tekstowymi i lub obrazo-

wymi, zastępy z papieru lub z celulozy lub z przeważającym ich udziałem, okolicznościowe kartki, bilety, mikrofiszki, kartoteki, listingi jednowstęgowe handlowe, pamiątkarskie wytwory z papieru i celulozy, **35** agencje reklamowo-marketingowe, informacji handlowej i usługowej, oraz wymiany informacji, świadczenie usług informacyjnych w drodze poczty elektronicznej, usługowe określanie kosztów działalności gospodarczej w dziedzinie reklamy i profesjonalnego rozpowszechniania informacji masowej, badania rynku i opinii publicznej, doradztwo handlowe, doradztwo w zakresie organizowania i prowadzenia wyspecjalizowanej lub wąsko tematycznej działalności reklamowej lub dystrybucyjnej, gromadzenie i dystrybucja dla potrzeb osób trzecich materiałów reklamowych i ofertowych, gromadzenie i rozpowszechnianie materiałów informacyjnych w drodze poczty elektronicznej i za pośrednictwem INTERNET-u, informacja handlowa i usługowa w oparciu o własne zbiory danych oraz w oparciu o dane publicznie dostępne w tym INTERNET-owe, sondaże opinii publicznej w sprawach związanych z reklamą i akwizycją towarów i usług, powielanie dokumentacji służącej prowadzeniu działalności gospodarczej przez osoby trzecie, projektowanie strategii działalności gospodarczej w części dotyczącej akwizycji i reklamy dla potrzeb innych podmiotów gospodarczych, organizowanie i prowadzenie dla potrzeb innych podmiotów gospodarczych wszelkiego rodzaju pokazów i ekspozycji materiałów reklamowych w dziedzinie produkcji towarów i świadczenia usług, opracowywanie prognoz ekonomicznych i handlowych w dziedzinie reklamy i akwizycji towarów i usług, rozpowszechnianie powierzonych materiałów reklamowych technikami audiowizualnymi oraz w postaci wydawnictw drukowanych, świadczenie informacyjnych usług INTERNET-owych, świadczenie usług w zakresie analiz statystycznych co do wybranych kategorii towarów i usług oraz obrotu gospodarczego w oparciu o własne bazy danych, transkrypcja komputerowa informacji o charakterze reklamowym, akwizycyjnym i lub wdrożeniowym oraz ofertowym, projektowanie i organizacja logistyczna zagadnień reklamowo-informacyjnych wszelkiego typu wystaw, kiermaszy i pokazów o charakterze naukowym, handlowym i usługowym, pomoc przy zarządzaniu przedsiębiorstwami handlowymi, usługowymi i przemysłowymi w tej części która dotyczy wizualizacji, wydawnictw, reklamy i akwizycji, zarządzanie zbiorami informatycznymi dla potrzeb osób trzecich, usługi w zakresie poszukiwania i dostarczania osobom trzecim informacji specjalistycznych związanych z działalnością komercyjną lub gospodarczą w odległych lub rozproszonych bazach danych komputerowych i w INTERNET, usługi administrowania wystawami, ekspozycjami i wielkogabarytowymi obiektami reklamy (na przykład billboardami) na zlecenie osób trzecich w dziedzinie ich popularyzacji i reklamowania, opracowywanie systemów aplikacji istniejących programów komputerowego przetwarzania danych do potrzeb działalności gospodarczej i intelektualnej, usługowe prowadzenie korespondencji dla potrzeb podmiotów gospodarczych, opracowywanie i realizowanie różnorodnych i specjalistycznych testów psychotechnicznych niezbędnych w działalności gospodarczej dla potrzeb oceny przydatności zawodowej pracowników, publikowanie książek, broszur, gazet oraz innych wydawnictw i tekstów niskonakładowych typu reklamowego, **36** analizy finansowe w sprawach związanych z reklamą i akwizycją towarów i usług, pośrednictwo w sporządzaniu analiz finansowych w sprawach dotyczących zagadnień reklamy, publikacji, wizualizacji i akwizycji towarów i usług, pośrednictwo w tworzeniu wspólnych zasobów kapitałowych przez oddziaływanie reklamowe i publikacje, analizy doraźne i okresowe notowań giełdowych dla potrzeb strategii i rozwoju innych podmiotów gospodarczych, usługowe zarządzanie finansami osób trzecich, **38** pośrednictwo w przesyłaniu wiadomości i informacji oraz ofert towarowo-usługowych za pośrednictwem elektronicznych środków przekazu, poczty elektronicznej i INTERNET-u, **39** transport specjalistyczny oraz składowanie, spedycja i konfekcjonowanie prasy i wydawnictw, **40** usługi drukarskie w zakresie powielania technikami dowolnymi powierzonych materiałów i informacji, utrwalanie informacji zamieszczonych na nośnikach papierowych, kartonowych lub podobnych materiałach celulozo-pochodnych lub celulozo-podobnych, laminowanie, powlekanie, barwienie, impregnowanie i konserwowanie tego typu materiałów z wyłączeniem zabiegów konserwatorskich na piśmienniczych przedmiotach zabytkowych, usługi w zakresie nagrywania dźwięku na nośnikach analogowych, obróbka materiałów elektroczułych, usługi obróbki materiałów fotograficznych, oraz foto powielanie i wywoływanie,

doradztwo w dziedzinie technik poligraficznych, **41** organizowanie i prowadzenie specjalistycznych i popularnych kursów, szkoleń, kurso-konferencji, stacjonarnych i korespondencyjnych imprez szkoleniowych w zakresie reklamy i marketingu, oraz zarządzania, badania rynku i badania opinii publicznej w dziedzinie reklamy, prowadzenie szkolenia korespondencyjnego, korespondencyjne poradnictwo doraźne o charakterze edukacyjnym i instruktażowym w zakresie małej poligrafii reklamowej z uwzględnieniem technik komputerowych, tłumaczenia z i na języki obce na piśmie i w mowie, oraz tłumaczenia symultaniczne, usługi foto reportażowe i video reportażowe oraz foto archiwistyczne i video archiwistyczne, opracowywanie innych niż reklamowe tekstów publicystycznych, doradztwo w dziedzinie działalności edytorskiej, **42** usługowe kojarzenie interesów i ofert podmiotów gospodarczych i osób fizycznych w zakresie obrotu przedmiotami własności intelektualnej, prawa autorskiego, patentowego i prawa o znakach towarowych, opracowywanie nowych stron INTERNET-owych, opracowywanie (redagowanie) tekstów naukowych, technicznych i handlowych dla potrzeb innych podmiotów gospodarczych, administrowanie prawami autorskimi w zakresie specjalistycznych opracowań badawczo - marketingowych i analitycznych w dziedzinie działalności gospodarczej, administrowanie powierzonymi wartościami materialnymi i prawnymi w zakresie prawa autorskiego oraz prawa ochrony własności przemysłowej i intelektualnej w zakresie ofertowym i akwizycyjnym oraz reklamowym przedmiotów tego prawa, organizowanie i prowadzenie badań technicznych i techniczno-organizacyjnych w dziedzinie reklamy produkcji towarowej i świadczenia usług, sporządzanie technikami elektronicznego przetwarzania danych szkiców, planów i rysunków handlowych, akwizycyjnych, reklamowych, ofertowych i technicznych oraz ich weryfikacja pod różnymi aspektami (materiałowymi, technicznymi, normotwórczymi, prawno-koncesyjnymi i tym podobnymi), poradnictwo w zakresie ochrony intelektualnej i ochrony własności przemysłowej, projektowanie oprawy graficznej i edytorsko-publikacyjnej dla obiektów i urządzeń technicznych, opracowywanie programów komputerowego przetwarzania danych dla potrzeb osób trzecich, wypożyczanie oprogramowania komputerowego dla potrzeb projektowania komputerowego, grafiki użytkowej i edycji oraz przetwarzania tekstów, wypożyczanie oraz udostępnianie w celach komercyjnych własnych baz danych zwłaszcza baz mających związek z wszelkiego typu działalnością gospodarczą, usługi w zakresie wzornictwa przemysłowego co do grafiki i publikacji.

(111) **181534** (220) 2001 07 24 (210) 238782
 (151) 2005 10 18
 (732) „Trattoria Pizzeria da ENZO” spółka cywilna Maria Żak, Artur Żak, Opole, PL.
 (540)



Kolor znaku: czerwony, czarny, biały, zielony

(531) 7.1, 25.1, 27.5, 29.1

(510), (511) **29** sałatki warzywne i owocowe, skorupiaki, małże, ślimaki, homary nieżywe, potrawy z ryb i mięs, zupy i sery, **30** ciasta przekładane mięsem i wędlinami, kanapki, makarony i naleśniki, pizze, spaghetti, pierożki ravioli, przyprawy, sosy, keczupy i wermiszele, **43** restauracje, przygotowanie posiłków i dań na zamówienie, usługi cateringowe, dostawa posiłków do domu.

(111) **181535** (220) 2004 03 26 (210) 278340
 (151) 2006 10 18 (441) 2004 06 28
 (732) „POLSKI LEK” S.A., Warszawa, PL.

(540)



Kolor znaku: czerwony, czarny, biały, żółty, zielony, pomarańczowy, niebieski, fioletowy

(531) 5.7.11, 19.13.1, 27.5.1, 29.1.15

(510), (511) **05** wyroby cukiernicze do celów leczniczych, dietetyczne napoje przystosowane do celów medycznych, napoje lecznicze, środki dezynfekcyjne do celów higienicznych, zioła lecznicze, środki dezynfekcyjne do celów higienicznych, preparaty witaminowe, preparaty farmaceutyczne, żywność dietetyczna do celów leczniczych, dietetyczne napoje do celów medycznych, tabletki musujące wzbogacone w witaminy i minerały, **32** napoje izotoniczne, tabletki musujące do sporządzania napojów z witaminami, pastylki do sporządzania napojów, proszek do sporządzania napojów, napoje bezalkoholowe, soki, napoje owocowe, syropy, nektary, wody mineralne.

(111) **181536** (220) 2004 03 29 (210) 278462
 (151) 2006 10 19 (441) 2004 07 12
 (732) UAB „VP MARKET”, Wilno, LT.
 (540)



Kolor znaku: biały, czerwony, żółty

(531) 1.5.1, 26.4.2, 27.5.1, 29.1.13

(510), (511) **35** usługi reklamowe, usługi w zakresie biznesu, zarządzania i czynności biurowych, **43** usługi polegające na zapewnianiu posiłków i napojów, usługi w zakresie czasowego zakwaterowania.

(111) **181537** (220) 2004 03 31 (210) 278604
 (151) 2006 10 26 (441) 2004 07 12
 (732) PHZ „BALTIMPEX TELECOM” Tomasz Mikołaj Joachimiak, Poznań, PL.
 (540)



Kolor znaku: biały, czerwony

(531) 26.1.4, 27.5.1, 29.1.1

(510), (511) **09** telefony stacjonarne i komórkowe, telefaksy, centrale telefoniczne, **37** usługi serwisowe w wyżej wymienionym zakresie.

(111) **181538** (220) 2004 03 31 (210) 278605
 (151) 2006 10 26 (441) 2004 07 12
 (732) PHZ „BALTIMPEX TELECOM” Tomasz Mikołaj Joachimiak, Poznań, PL.
 (540)



Kolor znaku: biały, czerwony, czarny

(531) 26.4.2, 26.11.3, 27.5.1, 29.1.1

(510), (511) **09** telefony stacjonarne i komórkowe, telefaksy, centrale telefoniczne, **37** usługi serwisowe w wyżej wymienionym zakresie.

(111) **181539** (220) 2004 04 02 (210) 278745
 (151) 2006 10 23 (441) 2004 07 12
 (732) Gmina Legnica, Legnica, PL.
 (540)



Kolor znaku: błękitny, żółty

(531) 3.7.11, 24.13.25, 29.1.12

(510), (511) **16** emblematy, pieczęcie papierowe, graficzne druki, odbitki, graficzne odwzorowania, **35** powielanie dokumentów, promocja sprzedaży, reklama rozpowszechnianie materiałów, reklama za pośrednictwem sieci komputerowej, reklamy prasowe, telewizyjne, organizowanie wystaw w celach reklamowych, **41** publikowanie tekstów innych niż reklamowe, informacje o imprezach rozrywkowych, rekreacyjnych, organizowanie: konkursów edukacyjnych i rozrywkowych, wystaw z dziedziny kultury lub edukacji, zawodów sportowych, organizowanie i prowadzenie konferencji.

(111) **181540** (220) 2004 04 02 (210) 278780
 (151) 2006 10 23 (441) 2004 07 12
 (732) Hurtownia MERA Maria Meresińska, Tychy, PL.
 (540)



Kolor znaku: niebieski, biały

(531) 26.4.4, 27.5.1, 29.1.4

(510), (511) **02** farby i lakiery, **11** urządzenia do oświetlania, ogrzewania, wytwarzania pary, gotowania, chłodzenia, suszenia, wentylacji i zaopatrzenia w wodę, instalacje i armatura sanitarna, bidety, bojler, grzejniki i piece do ogrzewania, dozowniki środków odkażających w toaletach, filtry jako części instalacji domowych lub przemysłowych, armatura do urządzeń gazowych, kabiny natryskowe, prysznic, natryski, urządzenia do kąpeli, kran, miski klozetowe, instalacje i urządzenia wodne do ogrzewania, zbiorniki i płuczki ustępowe, płyty grzejne, podgrzewacze do wody, przewody i części instalacji sanitarnych, wodnych i gazowych, armatura do regulacji urządzeń wodnych i gazowych, suszarki łazienkowe do rąk, sauny, sedesy, umywalki, uszczelki do kranów wodociągowych, aparaty i urządzenia do uzdatniania wody, wanny, wentylatory kominowe, filtry do wody pitnej, wykładziny łazienkowe, zawory termostatyczne jako części instalacji ogrzewniczych, zawory mieszalnikowe do przewodów wodociągowych, zlewozmywaki, urządzenia klimatyzacyjne, **19** płytki niemetalowe dla budownictwa, płytki ścienne i podłogowe do wykańczania ścian i podłóg, cegła, budowlane materiały niemetalowe zawarte w klasie 19 z wyłączeniem materiałów drewnianych.

(111) **181541** (220) 2004 03 12 (210) 277673
 (151) 2007 01 09 (441) 2004 06 14
 (732) Jacek Waksmundzki, Warszawa, PL.
 (540)



(531) 27.5.1

(510), (511) **35** usługi w zakresie pozyskiwania, wyszukiwania, opracowywania, systematyzowania i udostępniania informacji handlowej za pośrednictwem terminali komputerowych informacji telefonicznej, usługi doradztwa w zakresie organizowania i prowadzenia działalności gospodarczej, zarządzania personalnego, usługi w zakresie reklamowania, w szczególności poprzez dystrybucję próbek, dru-

ków, prospektów, broszur i folderów reklamowych, wynajmu czasu i powierzchni reklamowych, reklamowanie za pośrednictwem sieci komputerowych, usługi w zakresie pośrednictwa pracy i doboru pracowników, usługi w zakresie badania rynku i badań opinii publicznej, usługi w zakresie sortowania danych w bazach komputerowych, **36** doradztwo i informacja w sprawach finansowych i ubezpieczeniowych, usługi wyceny w zakresie ubezpieczeń, bankowości i nieruchomości, **38** usługi w zakresie przesyłania informacji tekstowej i obrazowej poprzez terminale komputerowe, łączność satelitarną, sieć światłowodową, pocztę elektroniczną, usługi agencji informacyjnej, **41** usługi doradztwa zawodowego, w szczególności w zakresie edukacji i kształcenia, informacje o edukacji, organizowanie i obsługa konferencji i kongresów, organizowanie konkursów edukacyjnych i reklamowych, nauczanie korespondencyjne, **42** administrowanie stronami komputerowymi i sieciowymi, usługi w zakresie aktualizacji oprogramowania, projektowania systemów komputerowych, konwersja danych lub dokumentów na formę elektroniczną, tworzenie i utrzymywanie stron internetowych dla osób trzecich, doradztwo w zakresie własności intelektualnej, usługi zarządzania prawami autorskimi, **44** usługi z zakresu medycyny konwencjonalnej i niekonwencjonalnej.

(111) **181542** (220) 2004 03 12 (210) 277675
 (151) 2007 01 09 (441) 2004 06 14
 (732) Jacek Waksmundzki, Warszawa, PL.
 (540)

ixiGabinet

(531) 27.5.1

(510), (511) **35** usługi w zakresie pozyskiwania, wyszukiwania, opracowywania, systematyzowania i udostępniania informacji handlowej za pośrednictwem terminali komputerowych informacji telefonicznej, usługi doradztwa w zakresie organizowania i prowadzenia działalności gospodarczej, zarządzania personalnego, usługi w zakresie reklamowania, w szczególności poprzez dystrybucję próbek, druków, prospektów, broszur i folderów reklamowych, wynajmu czasu i powierzchni reklamowych, reklamowanie za pośrednictwem sieci komputerowych, usługi w zakresie pośrednictwa pracy i doboru pracowników, usługi w zakresie badania rynku i badań opinii publicznej, usługi w zakresie sortowania danych w bazach komputerowych, **36** doradztwo i informacja w sprawach finansowych i ubezpieczeniowych, usługi wyceny w zakresie ubezpieczeń, bankowości i nieruchomości, **38** usługi w zakresie przesyłania informacji tekstowej i obrazowej poprzez terminale komputerowe, łączność satelitarną, sieć światłowodową, pocztę elektroniczną, usługi agencji informacyjnej, **41** usługi doradztwa zawodowego, w szczególności w zakresie edukacji i kształcenia, informacje o edukacji, organizowanie i obsługa konferencji i kongresów, organizowanie konkursów edukacyjnych i reklamowych, nauczanie korespondencyjne, **42** administrowanie stronami komputerowymi i sieciowymi, usługi w zakresie aktualizacji oprogramowania, projektowania systemów komputerowych, konwersja danych lub dokumentów na formę elektroniczną, tworzenie i utrzymywanie stron internetowych dla osób trzecich, doradztwo w zakresie własności intelektualnej, usługi zarządzania prawami autorskimi, **44** usługi z zakresu medycyny konwencjonalnej i niekonwencjonalnej.

(111) **181543** (220) 2003 04 03 (210) 263095
 (151) 2006 11 24 (441) 2003 10 06
 (732) „B.T.D.” Grabowski Krzysztof, Ciechanów, PL.
 (540)



Kolor znaku: biały, czerwony
 (531) 27.5.1, 29.1.1

(510), (511) **03** perfumy, **11** armatura łazienkowa, **14** biżuteria, **18** torby, **25** odzież: bluzy, bluzki, sukienki, spódnice, spodnie, koszule, kurtki, swetry, żakiety, bielizna, obuwie.

(111) **181544** (220) 1997 01 08 (210) 168375
 (151) 2006 11 09

(732) Przedsiębiorstwo Przemysłu Chłodniczego „LODMOR” S.A., Gdańsk, PL.

(540) CALYPSO

(510), (511) **29** mrożone zupy, mrożone pierogi, mrożone pyzy, mrożone frytki, mrożone wyroby ziemniaczane, mrożone konserwowe i suszone owoce i warzywa, mrożone dania z warzyw, napoje mleczne, **30** lody jadalne, mrożona pizza, **39** usługi przechowalnicze i składu, **40** usługi chłodnicze.

(111) **181545** (220) 2001 07 13 (210) 238247
 (151) 2006 10 27

(732) ULTIMA Spółka z o.o., Jelenia Góra, PL.

(540)

ULTIMA

(531) 27.5

(510), (511) **01** środki myjące, czyszczące i konserwujące dla celów przemysłowych, płyny hamulcowe, środki zapobiegające zamarzaniu i oblodzeniu, **03** preparaty do czyszczenia i preparaty do mycia szkła, metalu, skóry i tworzyw sztucznych, **04** paliwa silnikowe, oleje przemysłowe, oleje silnikowe, smary, woski przemysłowe, **11** urządzenia klimatyzacyjne samochodowe, domowe i przemysłowe, zestawy reflektorów i lamp do pojazdów, lampy elektryczne i osprzęt do lamp, urządzenia przeciwślapieniowe do pojazdów, **12** pojazdy, samochody, motocykle, motorowery, przyczepy, przyczepy kempingowe, części do pojazdów, amortyzatory i resory zawieszenia, bagażniki, hamulce, kierownice, koła, obwody hydrauliczne, pokrowce na siedzenia, pompy pneumatyczne (powietrzne), sprzęgła, urządzenia antywłamaniowe i inne o ile zawarte są w klasie 12, **35** zgrupowanie na rzecz osób trzecich różnych towarów pozwalające nabywcy wygodnie je oglądać i kupować w hurtowniach, sklepach i komisach wyspecjalizowanych w sprzedaży samochodów, motocykli oraz ich części i akcesoriów, doradztwo handlowe, doradztwo w zakresie organizowania i prowadzenia działalności gospodarczej, marketing, usługi reklamowe i promocyjne, **36** usługi finansowe, operacje finansowe, doradztwo w sprawach finansowych, leasing maszyn, urządzeń i pojazdów, rozliczenia finansowe związane z kupnem, sprzedażą, zamianą, wynajmem i dzierżawą nieruchomości, wycena nieruchomości, wynajmowanie mieszkań, administrowanie nieruchomościami, **37** usługi stacji obsługi pojazdów, naprawy, czyszczenie, mycie i konserwacja pojazdów, serwis urządzeń technicznych, instalowanie i naprawy układów zabezpieczających dostęp, sygnalizacyjnych i alarmowych, usługi budowlano-remontowe w zakresie budynków, dekoratorstwo wnętrz, czyszczenie i odnawianie, wszelkie naprawy o ile zawarte są w klasie 37, wynajem maszyn i sprzętu budowlanego, **39** usługi transportowe, transport samochodowy obejmujący przewóz towarów i osób, usługi spedycyjne, pośrednictwo w zakresie transportu i spedycji, wypożyczane samochody, lawet i przyczep campingowych, wynajmowanie garaży i miejsc parkingowych, magazynowanie i dystrybucja (dostawa) paliw, usług w zakresie wywozu nieczystości, śmieci i odpadów, **42** badania techniczne pojazdów, ekspertyzy inżynierskie, doradztwo budowlane, **43** usługi gastronomiczne, barowe, restauracyjne, kawiarniane i kafeteria, catering, usługi związane z przygotowaniem artykułów garmazeryjnych i potraw na wynos, usługi w zakresie prowadzenia hoteli, moteli i pensjonatów, usługi związane z czasowym zakwaterowaniem.

(111) **181546** (220) 2001 07 23 (210) 238619
 (151) 2006 11 09

(732) CASTEL FRERES, Blanquefort, FR.

(540) D'ARTAGNAN

(510), (511) **33** napoje alkoholowe z wyjątkiem piwa.

(111) **181547** (220) 2002 04 23 (210) 249584
 (151) 2006 11 07 (441) 2002 11 04

(732) TOWARZYSTWO UBEZPIECZEŃ NA ŻYCIE CARDIF POLSKA SPÓŁKA AKCYJNA, Warszawa, PL.
 (540) Ogólne Warunki Ubezpieczeń Pocztylion Życie
 (510), (511) **36** usługi ubezpieczeniowe.

(111) **181548** (220) 2002 07 15 (210) 252899
 (151) 2006 11 08 (441) 2003 01 27

(732) Zygmunt Staszczuk, Warszawa, PL.; Andrzej Zeńczewski, Warszawa, PL.

(540) SZWAGIERKOLASKA
 (510), (511) **09** płyty z nagraniami, kasety z nagraniami, nagrania muzyczne na taśmach wideo, **16** plakaty, afisze, albumy, kalendary, naklejki, fotografie, karty pocztowe, wydawnictwa muzyczne, **41** świadczenie usług w zakresie organizowania i realizacji imprez rozrywkowych i koncertów muzycznych, usługi rozrywkowe świadczone przez zespoły piosenkarskie i piosenkarzy.

(551) wspólne prawo ochronne

(111) **181549** (220) 2003 01 23 (210) 260154

(151) 2006 10 27 (441) 2003 07 28

(732) PINNEX-INFO Sp. z o.o., Kraków, PL.

(540)



Kolor znaku: srebrny, czarny

(531) 15.5.25, 16.1.4, 27.5.1, 29.1.6, 29.1.8

(510), (511) **09** komputery, oprogramowanie, osprzęt, urządzenia i akcesoria peryferyjne do komputerów, drukarki, fotokopiarki, kasy rejestrujące, czytniki kodów kreskowych, maszyny liczące i księgujące, taksometry, aparaty telefoniczne, faxy, wagi oraz osprzęt i akcesoria do tych urządzeń, **37** usługi remontowe i serwisowe urządzeń wymienionych w klasie 09, **42** projektowanie, opracowywanie, rejestracja stron internetowych.

(111) **181550** (220) 2003 02 03 (210) 260518

(151) 2006 10 16 (441) 2003 08 11

(732) Firma „LEONARDO” Ireneusz Stasik, Lubin, PL.

(540)



Kolor znaku: czarny, biały, czerwony

(531) 26.4.2, 27.5.1, 29.1.1, 29.1.6, 29.1.8

(510), (511) **19** figurki z kamienia, betonu lub marmuru, płyty nagrobkowe niemetalowe, grobowce niemetalowe, wyroby niemetalowe, niemetalowe obudowy grobów i grobowców, kamienie nagrobkowe, wyroby kamieniarskie, pomniki nagrobkowe niemetalowe, tabliczki nagrobkowe niemetalowe, stelle nagrobne niemetalowe, posągi z kamienia, betonu lub marmuru, **20** ławki, niemetalowy osprzęt do trumien, trumny, urny do przechowywania prochów zmarłych, **25** odzież z tworzyw naturalnych i sztucznych, obuwie z tworzyw naturalnych i sztucznych, **37** wykonywanie grobów, budowa grobowców, czyszczenie nagrobków i grobowców, **39** usługi transportowe osób i rzeczy, transport sanitarny, **44** wyrób wieńców i wiązanek, **45** usługi pogrzebowe, prowadzenie zakładów pogrzebowych, organizowanie pogrzebów.

(111) **181551** (220) 2000 10 27 (210) 226161

(151) 2005 09 23

(732) EUROCONTROL Sp. z o.o., Łomianki, PL.

(540) Eurocontrol

(510), (511) **42** analiza produktów żywnościowych, prowadzenie laboratorium fizyko-chemicznego, mikrobiologicznego, audytowanie producentów żywności, doradztwo w zakresie kontroli jakości, wprowadzanie systemów HACCP, ISO.

(111) **181552** (220) 2001 11 13 (210) 242849

(151) 2005 08 09 (441) 2002 05 20

(732) „INTERNET WORKS” Spółka z o.o., Wrocław, PL.

(540)

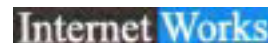

Kolor znaku: czarny, niebieski, biały

(531) 27.5, 29.1

(510), (511) **35** usługi w zakresie marketingu i reklamy na rzecz osób trzecich, doradztwo w zakresie prowadzenia działalności gospodarczej i zarządzania, sprzedaż towarów za pośrednictwem internetu, gromadzenie i wyszukiwanie informacji o przedsiębiorcach, **38** usługi w zakresie organizowania i prowadzenia systemów transmisyjnych i informatycznych, usługi rejestracji domen internetowych, aplikacje do komunikacji internetowej, aplikacje bazodanowe, aplikacje typu klient-serwer, usługi w zakresie przesyłania wiadomości pocztą elektroniczną, **42** usługi w zakresie oprogramowania i przetwarzania danych na rzecz osób trzecich, usługi w zakresie budowy serwisów internetowych, usługi w zakresie integracji internetowej systemów magazynowo-finansowo-księgowych ze stronami internetowymi, usługi w zakresie ochrony własności przemysłowej.

(111) **181553** (220) 2002 02 20 (210) 246655

(151) 2005 07 06 (441) 2002 08 26

(732) Przedsiębiorstwo Produkcji Farmaceutycznej „GEMI”

Grzegorz Nowakowski, Karczew, PL.

(540) althe

(510), (511) **05** farmaceutyki, syropy lecznicze, leki ziołowe, lecznicze herbatki ziołowe.

(111) **181554** (220) 2002 02 21 (210) 246707

(151) 2005 05 09 (441) 2002 08 26

(732) Przedsiębiorstwo Produkcji Farmaceutycznej

„GEMI” Grzegorz Nowakowski, Karczew, PL.

(540) jodisept

(510), (511) **05** farmaceutyki, syropy lecznicze, leki ziołowe, środki do dezynfekcji ran; lecznicze herbatki ziołowe.

(111) **181555** (220) 2002 03 08 (210) 247476

(151) 2005 08 26 (441) 2002 09 09

(732) COMPUTER SUPPORT SERVICE S.A., Warszawa, PL.

(540)



Kolor znaku: granatowy, szary

(531) 27.5, 29.1

(510), (511) **09** komputery, peryferia komputerowe, akcesoria komputerowe, czytniki, drukarki komputerowe, dyski magnetyczne, dyski optyczne, aparatura do przetwarzania informacji, interfejsy, klawiatury komputerowe, modemy, monitory hardware, monitory software, pamięci komputerowe, programy komputerowe, oprogramowanie urządzeń elektronicznych, sterowniki informatyczne, przewody elektryczne, złącza i złączki, elektryczne, elementy urządzenia, zestawy urządzeń i przyrządy elektroniczne do tworzenia systemów i sieci gromadzących, kontrolujących, przetwarzających i administrujących zasobami informatycznymi i obsługującymi urządzenia wyposażenia biur, części, zespoły i środki transmisji, teletransmisji informacji w sieciach komputerowych i telekomunikacyjnych, dyski kompaktowe, sprzęt i akcesoria telekomunikacyjne, **35** organizowanie wystaw handlowych i reklamowych, **37** usługi w zakresie instalowania, konserwacji i napraw komputerów, modemów, faxmodemów, instalowania i konserwacji łączy telekomunikacyjnych z zastosowaniem do komunikacji między komputerami, przyłączenia do sieci komputerowych, **41** usługi w zakresie edukacji, nauczanie, organizacja szkoleń, informacja w zakresie edukacji, nauczanie korespondencyjne, organizowanie i prowadzenie sympozjów, seminariów, szkoleń, konferencji, organizowanie wystaw w celach kulturalnych i edukacyjnych, **42** usługi w zakresie projektowania układów i systemów do przetwarzania systemów informatycznych, projektowania

układów i systemów automatycznego sterowania procesami ciągłymi i dyskretnymi oraz komputerowych systemów przetwarzania, programowania komputerów, projektowania oraz wdrażania systemów informatycznych i elektronicznych wykorzystywanych do prowadzenia i zarządzania przedsiębiorstwami, doradztwo, opiniowanie, ekspertyzy w sprawach sprzętu komputerowego i programowania.

(111) **181556** (220) 2002 03 20 (210) 247980
(151) 2005 05 25 (441) 2002 09 23
(732) „Polifarb Cieszyn - Wrocław” SA, Wrocław, PL.
(540)



Kolor znaku: niebieski, biały, zielony, żółty, czerwony
(531) 26.2, 26.4, 27.5, 29.1

(510), (511) **02** farby, lakiery, emalie, środki zapobiegające korozji i zabezpieczające drewno, pokosty, **35** reklama towarów - ukazanie zalet towarów celem ich zakupu, **42** doradztwo w zakresie kolorystyki wewnątrz poprzez selektywną aplikację naszymi wyrobami.

(111) **181557** (220) 2002 06 13 (210) 251520
(151) 2005 11 04 (441) 2002 12 16
(732) CERSANIT S.A., Kielce, PL.
(540) COMO

(510), (511) **11** wyroby sanitarne z ceramiki, ceramika łazienkowa, bidety, kompaktki WC, miski ustępowe, pisuary, umywalki, postumenty i półpostumenty do umywalk, sedesy, płuczki ustępowe, krany, baterie umywalkowe, kabiny natryskowe, brodziki, natryski, armatura sanitarna, części instalacji sanitarnych, armatura regulacyjna do przewodów i urządzeń wodnych, instalacje sanitarne, uszczelki do kranów i armatury sanitarnej, wanny łazienkowe, wykładziny i wyposażenie do wanien, zbiorniki do płuczek ustępowych, kabiny kąpielowe niemetal., **19** płytki i listwy wykładzinowe niemetalowe, płytki ceramiczne, glazura, terakota, gres, **20** półki, szafki, lustra, meblowe wyposażenie łazienek.

(111) **181558** (220) 2002 09 25 (210) 255451
(151) 2005 12 14 (441) 2003 04 07
(732) Klinika Chirurgii Endoskopowej Spółka z o.o., Żory, PL.
(540)



Kolor znaku: niebieski, czerwony, zielony
(531) 2.1, 26.1, 27.5, 29.1

(510), (511) **44** usługi medyczne, w tym prowadzenie klinik medycznych.

(111) **181559** (220) 2002 10 10 (210) 256123
(151) 2006 11 10 (441) 2003 04 22
(732) „LASER” 1 Jerzy Osieja, Zdzisław Suchodolski, Kielce, PL.
(540)



Kolor znaku: niebieski, czarny, czerwony, żółty
(531) 5.5, 27.5, 29.1

(510), (511) **02** kartridże, tonery, **09** drukarki komputerowe, materiały eksploatacyjne do drukarek: głowice drukujące, zestawy do napełniania tuszem, materiały eksploatacyjne do kserokopierek: wałki wizyjne, **16** papier, wyroby z papieru, **37** naprawy drukarek komputerowych.

(111) **181560** (220) 2002 10 30 (210) 256872
(151) 2006 02 20 (441) 2003 05 05

(732) Gambit - Centrum Oprogramowania i Szkoleń Spółka z o.o., Kraków, PL.

(540) GAMBIT

(510), (511) **09** audiowizualne urządzenia do nauki i dydaktyki, translatory, ekrany wideo i projekcyjne, epidiaskopy, filmy, urządzenia do zapisu i obróbki danych, w tym urządzenia do utrwalania oraz montażu obrazu i dźwięku, fotokopiarki, odtwarzacze audiowizualne, komputery oraz komputerowe urządzenia peryferyjne, części do komputerów, programy komputerowe, nośniki danych, w tym magnetyczne i optyczne, dyski kompaktowe, w tym dyski optyczne, magnetyczne i dyskietki, kasety wideo oraz innego rodzaju czyste nośniki do zapisu danych, **16** artykuły szkolne i biurowe, materiały piśmienne i artykuły papirnicze, podręczniki i książki, broszury, druki, mapy, papier, **34** informacja handlowa, gromadzenie, systematyzacja i przetwarzanie informacji w komputerowych bazach danych, prowadzenie punktu sprzedaży oprogramowania komputerowego, literatury i materiałów edukacyjnych, audiowizualnych urządzeń do nauki i dydaktyki, translatorów, ekranów wideo i projekcyjnych, epidiaskopów, filmów, urządzeń do zapisu i obróbki danych, urządzeń do utrwalania i montażu obrazu i dźwięku, fotokopierek, odtwarzaczy audiowizualnych, komputerów i komputerowych urządzeń peryferyjnych, części do komputerów, nośniki danych, w tym magnetycznych i optycznych, dysków kompaktowych i dyskietek, kaset wideo oraz czystych nośników zapisu danych, publikowanie tekstów reklamowych, usługi reklamowe, odpłatnie udostępnianie informacji z komputerowych baz danych, **38** komputerowe przesyłanie informacji i oprogramowania edukacyjnego, udostępnianie danych za pomocą sieci komputerowej, **40** druk, usługi poligraficzne, **41** edukacja, informacja o edukacji, usługi wydawnicze, edukacyjne kursy korespondencyjne, organizowanie i prowadzenie sympozjów, seminariów i szkoleń, wypożyczanie i publikowanie książek, periodyków i innych tekstów, wypożyczanie filmów i nagrań, nagrywanie filmów i kaset, **42** doradztwo w sprawach sprzętu komputerowego, doradztwo komputerowe, opracowywanie, aktualizacja i wypożyczanie programów komputerowych, kontrola jakości.

(111) **181561** (220) 2001 04 03 (210) 233963
(151) 2005 07 06

(732) „ELMILK” Spółka z o.o., Szczecinek, PL.

(540)



Kolor znaku: biały, żółty, złoty, zielony, brązowy, czarny
(531) 5.5, 26.1, 27.5, 29.1

(510), (511) **29** produkty tłuszczowe spożywcze.

(111) **181562** (220) 2002 01 15 (210) 245219
(151) 2005 05 05 (441) 2002 07 29

(732) „ELMILK” Spółka z o.o., Szczecinek, PL.

(540)



Kolor znaku: żółty, czerwony, złoty
(531) 27.5, 29.1

(510), (511) **29** produkty mleczne, produkty tłuszczowe spożywcze.

(111) **181563** (220) 2002 05 20 (210) 250622
 (151) 2005 07 15 (441) 2002 12 02
 (732) „ELMILK” Spółka z o.o., Szczecinek, PL.
 (540)



Kolor znaku: żółty i odcienie, zielony, biały, brązowy, żółto-oliwkowy, żółto-pomarańczowy, żółto-brązowy, błękitny, czarny, ciemnoczerwony, czerwony, srebrzysty
 (531) 6.19, 8.3, 11.3, 27.5, 29.1
 (510), (511) **29** produkty mleczne, spożywcze produkty tłuszczowe.

(111) **181564** (220) 2002 05 20 (210) 250623
 (151) 2005 07 15 (441) 2002 12 02
 (732) „ELMILK” Spółka z o.o., Szczecinek, PL.
 (540)



Kolor znaku: biały, złoty, czerwony, ciemnoczerwony, czarny
 (531) 26.4, 27.5, 29.1
 (510), (511) **29** produkty i napoje mleczne, produkty i napoje na bazie mleka, produkty tłuszczowe spożywcze.

(111) **181565** (220) 2002 10 17 (210) 256393
 (151) 2005 10 11 (441) 2003 04 22
 (732) Przedsiębiorstwo Produkcyjno-Handlowe „MORO”
 Katarzyna Kumor-Wieteska, Kielce, PL.
 (540) MORO
 (510), (511) **09** odzież ochronna, obuwie ochronne i nakrycia głowy ochronne, chroniące przed uszkodzeniami termicznymi, napromieniowaniem, środkami chemicznymi, urazami mechanicznymi oraz wypadkami, **25** odzież, ubrania, nakrycia głowy, obuwie, **35** prowadzenie sklepów i hurtowni z wyposażeniem dla służb mundurowych, usługi importowo-eksportowe w zakresie wyposażenia dla służb mundurowych.

(111) **181566** (220) 2002 07 25 (210) 253321
 (151) 2005 09 28 (441) 2003 01 27
 (732) „LIDER’S - K.G.” Spółka z o.o., Lipiny Stare, PL.
 (540)

Bara Bara

(531) 27.5
 (510), (511) **30** wyroby cukiernicze - ciasta, ciastka.

(111) **181567** (220) 2002 08 12 (210) 253976
 (151) 2006 01 31 (441) 2003 02 24
 (732) EKO-VIMAR ORLAŃSKI Jacek Orłański, Otmuchów, PL.
 (540)



Kolor znaku: zielony
 (531) 5.1, 27.5, 29.1
 (510), (511) **11** kotły centralnego ogrzewania, ogrzewacze ciepłej wody użytkowej, **37** usługi w zakresie montażu i doboru urządzeń w zakresie towarów wskazanych w klasie 11, **39** dostawy towarów.

(111) **181568** (220) 2002 09 24 (210) 255428
 (151) 2005 11 16 (441) 2003 04 07
 (732) GABA II Sp. z o.o., Kanie, PL.
 (540)

GABA 2

Kolor znaku: granatowy
 (531) 27.5, 29.1
 (510), (511) **20** wyroby plecionkarskie o różnym przeznaczeniu zawarte w tej klasie, w tym kosze, meble z wikliny i innych materiałów używanych do wyplatania, **35** zgrupowanie na rzecz osób trzecich różnych towarów pozwalające nabywcy je oglądać i kupować w sklepie z gotowymi wyrobami plecionkarskimi.

(111) **181569** (220) 2002 10 25 (210) 256710
 (151) 2005 11 04 (441) 2003 05 05
 (732) SMG/KRC Poland - Media S.A., Warszawa, PL.
 (540)



Kolor znaku: czerwony, szary
 (531) 24.15, 24.17, 26.1, 27.5, 29.1
 (510), (511) **35** badanie rynku, badanie w dziedzinie działalności gospodarczej, doradztwo specjalistyczne w sprawach działalności gospodarczej.

(111) **181570** (220) 2002 11 08 (210) 257271
 (151) 2006 01 31 (441) 2003 05 19
 (732) Migut Media S.A., Warszawa, PL.
 (540)



Kolor znaku: czerwony, czarny
 (531) 27.5, 29.1
 (510), (511) **16** dzienniki, czasopisma, periodyki, książki, plakaty, kalendarze, w tym na elektronicznych nośnikach informacji, **35** usługi agencji reklamowych z wykorzystaniem wszystkich metod słownych, dźwiękowych, audiowizualnych, multimedialnych i internetowych, usługi marketingowe, usługi w zakresie badania opinii, rynku, informacja o działalności gospodarczej i handlowej, organizacja wystaw, targów i konkursów handlowych i/lub reklamowych, produkcja reklam, pośrednictwo w zawieraniu transakcji w zakresie teleinformatyki, **36** doradztwo, usługi i zarządzanie w sprawach inwestycyjnych, finansowych, ubezpieczeniowych, podatkowych i usług leasingowych w zakresie teleinformatyki, **38** przesyłanie danych, w tym wydawnictw prasowych, przy pomocy terminali komputerowych, internetowych i światłowodowych, **41** publikowanie tekstów innych niż reklamowe, usługi z zakresu produkcji filmowej, audiowizualnej, multimedialnej, organizowanie konkursów, konferencji i kongresów, wystaw i targów edukacyjnych i/lub rozrywkowych, **42** usługi w zakresie projektowania i wykorzystania programów komputerowych, baz danych komputerowych, tworzenia i serwisu stron internetowych, zakładanie i utrzymywanie kont internetowych.

(111) **181571** (220) 2002 11 12 (210) 257311
 (151) 2005 11 16 (441) 2003 05 19
 (732) Przedsiębiorstwo Budowlane „ROOFEX” Sylwester Białecki, Szczecin, PL.

(540)



Kolor znaku: niebieski, czarny, szary, czerwony, zielony, biały
(531) 7.3, 26.4, 27.5, 29.1

(510), (511) **06** okna, witryny, drzwi i ościeżnice metalowe, osprzęt metalowy do okien i drzwi, **19** okna, witryny i drzwi niemetalowe oraz ościeżnice niemetalowe, **35** zgrupowanie na rzecz osób trzecich różnych towarów pozwalające nabywcy je oglądać i kupować w sklepach oraz hurtowniach budowlanych, meblowych oraz wyposażenia wnętrz.

(111) **181572** (220) 2002 11 12 (210) 257312
(151) 2005 11 16 (441) 2003 05 19

(732) Przedsiębiorstwo Budowlane „ROOFEX” Sylwester Białecki, Szczecin, PL.
(540)



Kolor znaku: niebieski, czarny, czerwony, biały
(531) 26.4, 26.11, 27.5, 29.1

(510), (511) **06** okna, witryny, drzwi i ościeżnice metalowe, osprzęt metalowy do okien i drzwi, **19** okna, witryny i drzwi niemetalowe oraz ościeżnice niemetalowe, **35** zgrupowanie na rzecz osób trzecich różnych towarów pozwalające nabywcy je oglądać i kupować w sklepach oraz hurtowniach budowlanych, meblowych oraz wyposażenia wnętrz.

(111) **181573** (220) 2002 11 26 (210) 257969
(151) 2005 12 13 (441) 2003 06 02

(732) COLGATE-PALMOLIVE COMPANY, New York, US.

(540) ICY SURGE

(510), (511) **03** środki pielęgnacji osobistej.

(111) **181574** (220) 2003 01 13 (210) 259616
(151) 2005 12 19 (441) 2003 07 14

(732) BIURO HANDLOWE-STAWICKI S.J. Mieczysław Stawicki i Beata Michalska, Piastów, PL.

(540)



Kolor znaku: srebrny, niebieski

(531) 24.17.12, 27.5.4, 29.1.4, 29.1.6, 29.1.12

(510), (511) **09** myszy komputerowe, głośniki, mikrofony, słuchawki, **35** usługi w zakresie sprzedaży wyżej wymienionych towarów.

(111) **181575** (220) 2003 02 04 (210) 260552
(151) 2006 11 10 (441) 2003 08 11

(732) STUDIO SMAKU Michał St. Bojanowski, Warszawa, PL.
(540)



(531) 9.3.13, 9.7.19, 27.5.1

(510), (511) **32** woda gazowana i mineralna, napoje bezalkoholowe, napoje owocowe, soki owocowe, syropy, piwo, **33** napoje alkoholowe.

(111) **181576** (220) 2003 02 04 (210) 260606
(151) 2006 02 02 (441) 2003 08 11

(732) „TAW” Spółka z o.o., Pęcice Małe, PL.

(540) KAITEKI

(510), (511) **03** preparaty do impregnowania materiałów tekstylnych i skórzanych, **11** podgrzewacze kieszonkowe, **25** odzież, obuwie, odzież i obuwie sportowe.

(111) **181577** (220) 2003 02 17 (210) 261123
(151) 2006 01 31 (441) 2003 08 25

(732) „WESTMAN” Jan Turek, Łódź, PL.

(540)



Kolor znaku: czerwony

(531) 27.5.1, 29.1.1

(510), (511) **03** artykuły kosmetyczne i perfumeryjne, środki czystości, olejki aromatyczne, **18** torby, plecaki, portfele, portmonetki, paski, teczki, parasolki, **25** ubrania, buty, nakrycia głowy.

(111) **181578** (220) 2003 02 17 (210) 261124
(151) 2006 01 31 (441) 2003 08 25

(732) „WESTMAN” Jan Turek, Łódź, PL.

(540)



Kolor znaku: biały, czerwony

(531) 27.5.1, 29.1.1

(510), (511) **03** artykuły kosmetyczne i perfumeryjne, środki czystości, olejki aromatyczne, **18** torby, plecaki, portfele, portmonetki, paski, teczki, parasolki, **25** ubrania, buty, nakrycia głowy.

(111) **181579** (220) 2003 02 17 (210) 261131
(151) 2006 01 31 (441) 2003 08 25

(732) „WESTMAN” Jan Turek, Łódź, PL.

(540)



Kolor znaku: biały, czerwony

(531) 26.1.1, 27.5.1, 29.1.12

(510), (511) **03** artykuły kosmetyczne i perfumeryjne, środki czystości, olejki aromatyczne, **18** torby, plecaki, portfele, portmonetki, paski, teczki, parasolki, **25** ubrania, buty, nakrycia głowy.

(111) **181580** (220) 2003 03 03 (210) 261728
(151) 2006 11 06 (441) 2003 09 08

(732) TIR-KON Przedsiębiorstwo Wielobranżowe Marcinkowscy Sp. J., Sieradz, PL.

(540) arosmak

(510), (511) **30** przyprawy i mieszanki przyprawowe, zioła suszone jako przyprawy, gotowe mieszanki przyprawowe z udziałem suszonej warzywnej do zup, mięs, ryb i potraw kulinarnych, przyprawy w płynie.

(111) **181581** (220) 2003 04 22 (210) 263871

(151) 2006 11 06 (441) 2003 11 03

(732) Przedsiębiorstwo Wielobranżowe „AUTOS” Sp. z o.o., Solec Kujawski, PL.

(540)



Kolor znaku: czerwony, biały

(531) 26.1.2, 27.5.1, 29.1.1

(510), (511) **12** samochody ciężarowe i dostawcze, silniki do samochodów ciężarowych, części zamienne do samochodów ciężarowych i dostawczych, części zamienne do naczip i przyczep, **37** serwis samochodów ciężarowych i dostawczych, serwis naczip i przyczep, naprawy samochodów ciężarowych i dostawczych, naprawy naczip i przyczep.

(111) **181582** (220) 2003 04 22 (210) 263874

(151) 2006 11 02 (441) 2003 11 03

(732) Towarzystwo Gospodarcze „BEWA” Spółka z o.o., Rogowiec, PL.

(540) karnitynka

(510), (511) **32** wody mineralne gazowane i niegazowane, napoje bezalkoholowe.

(111) **181583** (220) 2003 05 20 (210) 265029

(151) 2006 09 06 (441) 2003 12 01

(732) Firma Produkcyjno - Handlowo - Usługowa BUTELX Z.P.Ch.

- Grzegorz Kula Bożena Kula, Bogucin Duży, PL.

(540)



(531) 19.7.2

(510), (511) **01** środki chemiczne dla rolnictwa, ogrodnictwa, odczynniki chemiczne, **03** środki myjące, piorące, środki do czyszczenia, środki do pielęgnacji ciała, mydła w płynie, środki wybielające i inne stosowane w praniu, preparaty do mycia, czyszczenia i polerowania, **20** pojemniki i opakowania z tworzyw sztucznych, **21** butelki z tworzyw sztucznych, **29** oleje i tłuszcze jadalne, kompoty, **32** wody źródlane i mineralne, napoje, soki owocowe, warzywne i inne napoje bezalkoholowe, mieszaniny napojów, ekstrakty owocowe, warzywne, nektary.

(111) **181584** (220) 2003 06 03 (210) 265732

(151) 2006 11 07 (441) 2003 12 15

(732) Wydawnictwo Bauer Sp. z o.o. Sp. Komandytowa, Warszawa, PL.

(540)



(531) 24.17.25, 27.5.1

(510), (511) **09** urządzenia do nagrywania, transmisji lub reprodukcji dźwięku lub obrazu, magnetyczne nośniki danych, płyty z nagraniami, filmy z nagraniami, **16** afisze, albumy, artykuły szkolne i biurowe, broszury, czasopisma, fotografie reklamowe i artystyczne, gazety, kalendarze, książki, komiksy, katalogi, periodyki, prospekty, **41** usługi organizowania konkursów edukacyjnych lub rozrywkowych, wy-

dawanie książek, gazet, czasopism, usługi nauczania korespondencyjnego, produkcja filmów, publikacja elektroniczna on-line książek i periodyków, publikowanie tekstów innych niż teksty reklamowe.

(111) **181585** (220) 2003 06 05 (210) 265833

(151) 2006 09 18 (441) 2003 12 15

(732) Metal One Corporation, Tokio, JP.

(540) Metal One

(510), (511) **01** chemikalia, kleje i spoiwa przeznaczone do celów przemysłowych, preparaty regulujące wzrost roślin, wyższe kwasy tłuszczowe, antymon, uran, krzem i rtęć, minerały niemetaliczne, nieprzetworzone tworzywa sztuczne, miazga, mąka i skrobia do celów przemysłowych, nawozy, materiały fotograficzne zawarte w kl. I, papier odczynnikowy, sztuczne słodziki, szkliwo do ceramiki, **06** żelazo i stal, metale nieżelazne i ich stopy, rudy metali, materiały metalowe stosowane wyłącznie w budownictwie i pracach konstrukcyjnych, osprzęt metalowy do budynków, sejfy, bezpieczne kasetki do przechowywania pieniędzy, wyroby metalowe zawarte w kl. 6, prefabrykowane metalowe materiały montażowe dla budownictwa, metalowe zbiorniki do przechowywania płynów, metalowe zbiorniki na wodę przemysłową, metalowe zbiorniki na gaz płynny, metalowe zbiorniki na gaz, koła pasowe metalowe inne niż do maszyn, sprężyny metalowe, zawory metalowe, kontenery metalowe, palety załadunkowo-wyładowcze z metalu, obrotnice do przenoszenia ładunków, przesuwnice do przenoszenia ładunków, metalowe znaki nawigacyjne nieświecące, metalowe znaki drogowe nieświecące i nie mechaniczne, kotwice, metalowe pachołki cumownicze, metalowe pomosty pływające do cumowania, skrzynki na narzędzia z metalu, szyldy metalowe, sprzączki metalowe, zaciski metalowe, raki metalowe, karabinki, haki wspinaczkowe, trampoliny metalowe, **14** metale szlachetne, zastawa stołowa z metali szlachetnych, dziadki do orzechów z metali szlachetnych, pieprzniczki i solniczki z metali szlachetnych, cukierniczki z metali szlachetnych, kieliszki do jarek z metali szlachetnych, serwetniki z metali szlachetnych, kółka na serwetki z metali szlachetnych, tace z metali szlachetnych, pojemniki na wykałaczki z metali szlachetnych, wazony z metali szlachetnych, pudełka na igły z metali szlachetnych, szkatułki na biżuterię z metali szlachetnych, gasidła do świec i lichtarze z metali szlachetnych, mieszki i portmonetki z metali szlachetnych, ozdoby do butów z metali szlachetnych, puderniczki z metali szlachetnych, akcesoria dla palaczy z metali szlachetnych, ozdoby osobiste z metali szlachetnych, spinki do mankietów, biżuteria i jej imitacje, nieobrobione kamienie szlachetne, zegary i zegarki, puchary - trofea, tabliczki pamiątkowe, **35** reklama, wydawanie bonów premiowych, profesjonalne konsultacje gospodarcze, badania marketingowe, prowadzenie sklepu z wyrobami żelaznymi, stalowymi i metalowymi, informacja handlowa i informacja o sprzedaży, audyt zestawień finansowych, sporządzanie wyciągów z kont, audyt wyciągów z kont, kierowanie do pracy i wyszukiwanie miejsc pracy dla personelu, organizowanie i obsługa aukcji, usługi agencji importowo-eksportowych, powielanie dokumentów, usługi stenograficzne, transkrypcja, usługi recepcyjno-informacyjne, wynajmowanie i wydzierżawianie materiałów reklamowych, wynajmowanie i wydzierżawianie maszyn do pisania, kopiarek i procesorów tekstowych, **40** obróbka metali, obróbka i przetwarzanie tworzyw sztucznych i ceramiki, informacja o obróbcemetalu, rafinacja, wynajmowanie i wydzierżawianie maszyn i narzędzi do obróbki metali, **42** programowanie, konserwacja i uaktualnianie oprogramowania komputerowego, wynajmowanie komputerów, projektowanie oprogramowania komputerowego, projektowanie systemów komputerowych, wzornictwo przemysłowe, projektowanie dekoracji wnętrz, projektowanie opakowań, projektowanie ubiorów, projektowanie graficzne, konsultacje w zakresie ochrony środowiska, konsultacje dotyczące sprzętu komputerowego.

(111) **181586** (220) 2003 06 13 (210) 266216

(151) 2006 09 12 (441) 2003 12 15

(732) ZPT OLWIT Sp. z o.o., Gdańsk, PL.

(540) oleje Olvit - oliwa północy

(510), (511) **29** oleje i tłuszcze jadalne.(111) **181587** (220) 2003 07 04 (210) 267033

(151) 2006 08 31

(732) The Ritz Hotel Ltd., Londyn, GB.

(540)



(531) 27.5.1, 27.5.5

(510), (511) **43** usługi hotelowe wszelkiego rodzaju, restauracje, restauracje specjalizujące się w serwowaniu steków, bary szybkiej obsługi, restauracje samoobsługowe, bary, kabarety, herbaciarnie, sale balowe, **44** salony piękności, salony fryzjerskie, opieka zdrowotna, uzdrowiska.

(111) **181588** (220) 2003 07 08 (210) 267119
 (151) 2006 08 31 (441) 2004 01 12
 (732) Przedsiębiorstwo Handlowe WEGA Elżbieta Kociszewska, Marian Kociszewski, Wrocław, PL.
 (540)



Kolor znaku: granatowy, biały, żółty, ciemnoniebieski, jasnoniebieski, szary

(531) 2.9.4, 26.4.1, 27.5.1, 29.1.1, 29.1.4, 29.1.6

(510), (511) **25** odzież niemowlęca, odzież dla dzieci, odzież sportowa dla dzieci, **35** zgrupowanie na rzecz osób trzecich różnorodnych towarów pozwalające nabywcy wygodnie je oglądać i kupować w sklepie, hurtowni z: konfekcją, wyrobami dziewiarskimi, bielizną i artykułami pończosznymi, odzieżą niemowlęcą i dziecięcą, odzieżą sportową dla dzieci, akcesoriami niemowlęcymi, w tym smoczek, butelki, kubki, gryzaki, naczynia, kosmetyki i artykuły kąpielowe dla niemowląt i dzieci, akcesoria dla matek karmiących, zabawki.

(111) **181589** (220) 2003 07 09 (210) 267187
 (151) 2006 08 31 (441) 2004 01 12
 (732) Francuz Andrzej, Wrocław, PL.
 (540)



Kolor znaku: beżowy, ciemnooliwkowy, jasnooliwkowy

(531) 2.9.16, 27.5.1, 29.1.3

(510), (511) **35** usługi w zakresie działalności handlowej, pomoc w zarządzaniu przedsiębiorstwami, zgrupowanie na rzecz osób trzecich różnorodnych towarów pozwalające nabywcy wygodnie je oglądać i kupować w sklepie, hurtowni w tym: z materiałami budowlanymi, maszynami i obrabiarkami, urządzeniami sterowanymi ręcznie, artykułami przemysłowymi, sprzętem AGD i RTV, artykułami spożywczymi, napojami, odzieżą, obuwem, **36** usługi w zakresie obrotu nieruchomości, wynajem pomieszczeń mieszkalnych i biurowych, usługi finansowe, usługi ubezpieczeniowe, **38** przesyłanie informacji tekstowej i obrazowej przy pomocy komputera, łączność satelitarna, łączność poprzez terminale komputerowe, wypożyczanie aparatury do przysyłania informacji, **39** dystrybucja gazet, czasopism, paczek, usługi transportowe towarów i ludzi transportem lądowym, kolejowym, powietrznym, usługi w zakresie magazynowania towarów, organizowanie wycieczek, organizowanie podróży, wypożyczanie pojazdów, pośrednictwo transportowe, **41** organizacja i prowadzenie seminariów, sympozjów, kongresów, wystaw z dziedziny kultury i edukacji, poradnictwo zawodowe, **44** usługi w zakresie pomocy medycznej, kliniki medyczne, dentystryka, usługi kosmetyczne, usługi fryzjerskie, usługi fizykoterapii.

(111) **181590** (220) 2003 07 09 (210) 267188
 (151) 2006 08 31 (441) 2004 01 12
 (732) Francuz Andrzej, Wrocław, PL.
 (540)



Kolor znaku: beżowy, ciemnooliwkowy, jasnooliwkowy

(531) 2.9.16, 29.1.3

(510), (511) **35** usługi w zakresie działalności handlowej, pomoc w zarządzaniu przedsiębiorstwami, zgrupowanie na rzecz osób trzecich różnorodnych towarów pozwalające nabywcy wygodnie je oglądać i kupować w sklepie, hurtowni w tym: z materiałami budowlanymi, maszynami i obrabiarkami, urządzeniami sterowanymi ręcznie, artykułami przemysłowymi, sprzętem AGD i RTV, artykułami spożywczymi, napojami, odzieżą, obuwem, **36** usługi w zakresie obrotu nieruchomości, wynajem pomieszczeń mieszkalnych, usługi finansowe, usługi ubezpieczeniowe, **38** przesyłanie informacji tekstowej i obrazowej przy pomocy komputera, łączność satelitarna, łączność poprzez terminale komputerowe, wypożyczanie aparatury do przysyłania informacji, **39** dystrybucja gazet, czasopism, paczek, usługi transportowe towarów i ludzi transportem lądowym, kolejowym, powietrznym, usługi w zakresie magazynowania towarów, organizowanie wycieczek, organizowanie podróży, wypożyczanie pojazdów, pośrednictwo transportowe, **41** organizacja i prowadzenie seminariów, sympozjów, kongresów, wystaw z dziedziny kultury i edukacji, poradnictwo zawodowe, **44** usługi w zakresie pomocy medycznej, kliniki medyczne, dentystryka, usługi kosmetyczne, usługi fryzjerskie, usługi fizykoterapii.

(111) **181591** (220) 2003 07 11 (210) 267293
 (151) 2006 08 30 (441) 2004 01 12
 (732) TVN Spółka Akcyjna, Warszawa, PL.

(540) Miasto zbrodni

(510), (511) **03** kosmetyki, wyroby perfumeryjne, środki myjące, czyszczące i piorące, **09** programy telewizyjne, filmy, audycje radiowe utrwalone w formie zapisanej taśmy filmowej, taśmy video, taśmy magnetycznej, dysków optycznych w wersji przystosowanej do odtwarzania w komputerach multimedialnych, zapisane nośniki obrazu i dźwięku, gry komputerowe, **16** papier, karton i wyroby z tych materiałów nie ujęte w innych klasach, druki akcydensowe, kalendarze, foldery, prospekty, afisze, plakaty, fotografie, nalepki, publikacje drukowane, czasopisma, książki, broszury, materiały piśmienne, papiery, torby do pakowania z papieru i tworzyw sztucznych, materiały szkoleniowe i instruktażowe (z wyjątkiem aparatów), **25** odzież, odzież sportowa, obuwie, nakrycia głowy, **28** gry, zabawki i sprzęt sportowy ujęte w tej klasie, **35** usługi w zakresie reklamy: organizacja i prowadzenie kampanii reklamowych, wynajem i sprzedaż miejsca i czasu na cele reklamowe w środkach masowego przekazu, usługi produkcji audycji i filmów reklamowych dla radia, telewizji, filmu, internetu, usługi w zakresie dystrybucji i doręczania prospektów i próbek reklamowych, organizacji pokazów i wystaw, usługi badania opinii publicznej, badania rynku mediów i reklamy, usługi prowadzenia sklepu i hurtowni wielobranżowej, usługi sprzedaży odzieży, obuwia, wyrobów papierniczych, kosmetyków, chemii gospodarczej, książek, czasopism, gazet, sprzętów gospodarstwa domowego, mebli, wyposażenia wnętrz, usługi prowadzenia sklepu i hurtowni wielobranżowej, usługi sprzedaży odzieży, obuwia, wyrobów papierniczych, kosmetyków, chemii gospodarczej, książek, czasopism, gazet, sprzętów gospodarstwa domowego, mebli, wyposażenia wnętrz za pośrednictwem internetu (sklep internetowy), **38** usługi agencji informacyjnej: zbieranie i rozpowszechnianie informacji, usługi rozpowszechniania programów telewizyjnych, reportaży, filmów dokumentalnych i fabularnych, widowisk rozrywkowych i sportowych oraz audycji z interaktywnym udziałem widzów, usługi: emisji telewizyjnej i radiowej, obsługi przekazu dźwięku i obrazu, obsługi przekazu cyfrowego, organizowania systemów transmisyjnych dźwięku, obrazu i sygnału cyfrowego, rozpowszechniania programów i informacji za pośrednictwem sieci informatycznych - internetu, **41** usługi rozryw-

ki i nauczania: organizacja rozrywkowych widowisk telewizyjnych, audycji radiowych, produkcja filmów dokumentalnych, reportaży, programów telewizyjnych, organizacji teleturniejów i konkursów, organizacja audycji z interaktywnym udziałem widzów, organizacji nauczania, usługi wynajmowania studia nagraniowego, filmowego, organizacji i produkcji nagrań filmowych, dźwiękowych, usługi organizacji imprez artystycznych, estradowych, sportowych, rekreacyjnych, usługi wydawnicze: publikowanie książek i innych materiałów drukowanych, usługi obsługi technicznej i organizacyjnej produkcji telewizyjnej i filmowej, **42** usługi administrowania prawami własności intelektualnej, udzielania licencji i pośrednictwa w obrocie prawami własności intelektualnej.

(111) **181592** (220) 2003 07 11 (210) 267321
(151) 2006 08 31 (441) 2004 01 12
(732) CONTI TEKSTIL SPOR GIYIM SANAYI VE TICARET LIMITED
LİZİRKETİ, İstambul, TR.
(540)



Kolor znaku: czerwony, biały, niebieski
(531) 1.1.5, 26.4.2, 27.5.1, 29.1.4, 29.1.6
(510), (511) **25** odzież, odzież wierzchnia i bielizna dla mężczyzn, kobiet i dzieci, koszule nocne, odzież dżinsowa, spodnie, body, rajstopy, peniary, stroje treningowe, płaszcze przeciwdeszczowe, okrycia, swetry, pulowery, bluzki, kamizelki, kostiumy i garnitury, skarpetki, trykoty, stroje kąpielowe i do pływania, akcesoria odzieżowe, kombinizony, paski, krawaty, muszki, szale, apaszki, fulary, pareo, wyroby pończoszniczne, bluzy, t-shirty, koszule, bermudy, szorty, obuwie, nakrycia głowy, podkoszulki, biustonosze.

(111) **181593** (220) 2003 07 14 (210) 267407
(151) 2006 08 11 (441) 2004 01 26
(732) Pracowniczy Ośrodek Maszynowy Spółka z o.o., Brodnica, PL.
(540) POM LTD.

(510), (511) **06** palety transportowe i załadownicze metalowe, pojemniki metalowe, **07** maszyny dla rolnictwa i leśnictwa, części do maszyn i urządzeń dla rolnictwa i leśnictwa, mechaniczne narzędzia dla rolnictwa i leśnictwa, **12** wózki transportowe, podwozia, ramy, części do pojazdów mechanicznych, **37** usługi budowlane i instalatorskie, budowa sieci i urządzeń uzbrojenia terenu.

(111) **181594** (220) 2003 07 14 (210) 267412
(151) 2006 08 11 (441) 2004 01 26
(732) Przedsiębiorstwo Wielobranżowe „VET-AGRO” Spółka z o.o., Lublin, PL.

(540) vetapiryna
(510), (511) **03** kosmetyki dla zwierząt, **05** dodatki do pasz do celów leczniczych, leki weterynaryjne, preparaty do celów weterynaryjnych, **31** dodatki do pasz do celów nieleczniczych, pasze.

(111) **181595** (220) 2003 07 15 (210) 267443
(151) 2006 10 05 (441) 2004 01 26
(732) IRMÃOS VILA NOVA, S.A., Ribeirão, PT.
(540)

Salsa

Kolor znaku: szary
(531) 27.5.1, 29.1.6
(510), (511) **25** odzież, nakrycia głowy.

(111) **181596** (220) 2003 07 16 (210) 267484
(151) 2006 10 05 (441) 2004 01 26
(732) OMNIBUS Przedsiębiorstwo Handlowe M. Rogalski, K. Seroka Spółka Jawna, Warszawa, PL.

(540)



Kolor znaku: czerwony, żółty
(531) 1.3.2, 29.1.1, 29.1.2
(510), (511) **21** gąbki toaletowe, garnki, miski, wiadra, naczynia ceramiczne, doniczki na kwiaty, szczotki, szkło, kosze na śmieci, **22** sznurki, **30** pieczywo, słodczyce, ciastka, mąka, cukier, herbata, kawa, lody, **35** zgrupowanie na rzecz osób trzech różnych towarów pozwalające nabywcy wygodnie je oglądać i kupować w hipermarkecie lub supermarkecie lub sklepie wielobranżowym lub sklepie z artykułami spożywczymi, ogrodnictwami, gospodarstwa domowego lub hurtowni.

(111) **181597** (220) 2003 07 16 (210) 267488
(151) 2006 08 31 (441) 2004 01 26
(732) Pfizer Ireland Pharmaceuticals, Dublin, IE.
(540) BUILDING INSIGHT THROUGH INVESTIGATION
(510), (511) **42** badania medyczne i naukowe, włączając prowadzenie badań klinicznych.

(111) **181598** (220) 2003 07 16 (210) 267489
(151) 2006 08 31 (441) 2004 01 26
(732) HOOP S.A., Warszawa, PL.
(540)



Kolor znaku: srebrny, żółty, biały, szary, czerwony, czarny
(531) 19.7.1, 27.8.1, 29.1.14
(510), (511) **32** napoje bezalkoholowe oraz wody mineralne gazowane i niegazowane, napoje owocowe i soki owocowe, syropy oraz inne preparaty do produkcji napojów.

(111) **181599** (220) 2003 07 17 (210) 267520
(151) 2006 10 05 (441) 2004 01 26
(732) Kompania Spirytusowa „Wratlavia” Polmos Wrocław Spółka Akcyjna, Wrocław, PL.

(540) bractwo
(510), (511) **35** dystrybucja próbek, promocja sprzedaży (dla osób trzech), agencje eksportowo-importowe, aukcje publiczne, **39** konfekcjonowanie, przepakowywanie i składanie towarów, usługi zaopatrzenia w napoje i żywność, **43** usługi barowe, restauracyjne i hotelowe.

(111) **181600** (220) 2003 07 28 (210) 267919
(151) 2006 11 02 (441) 2004 02 09
(732) Zakład Pracy Chronionej „BAAS-PANEL” Przedsiębiorstwo Wielobranżowe Molawka Ryszard, Nisko - Zarzecze, PL.
(540)

BAAS-PANEL

Kolor znaku: biały, czerwony
(531) 25.3.1, 27.5.1, 29.1.1, 29.1.6
(510), (511) **06** drzwi chłodnicze, **19** płyty ścienne, płyty dachowe, profile łącz budowlanych, **37** budowa i wyposażanie chłodni.

(111) **181601** (220) 2001 11 19 (210) 243049
 (151) 2006 12 14 (441) 2002 05 20
 (732) TABAK GRUPA Spółka z o.o., Kalisz, PL.
 (540)



Kolor znaku: biały, czerwony, czarny
 (531) 1.17, 27.5, 29.1

(510), (511) **34** tytoń i wyroby tytoniowe, papierosy, cygara, cygarетки, przybory dla palaczy, artykuły dla palących, fajki, popielniczki, zapalniczki, zbiorniki z gazem do zapalniczek, etui na papierosy, papierosnice, pudełka na papierosy, etui na cygara, kasetki na cygara, pudełka na cygara, **35** organizowanie i prowadzenie sieci sprzedaży hurtowej i detalicznej w zakresie sprzedaży papierosów, tytoniu i wyrobów tytoniowych oraz artykułów dla palaczy, napojów alkoholowych i bezalkoholowych, piwa, kawy, herbaty.

(111) **181602** (220) 2005 10 31 (210) 301814
 (151) 2007 01 02 (441) 2006 02 06
 (732) Przedsiębiorstwo Handlowo-Produkcyjne „WYCHAMET”
 Andrzej Wychowaniec, Wrzosowa, PL.
 (540)



(531) 26.1.6, 27.5.1

(510), (511) **12** siatki bagażowe do pojazdów, wózki bagażowe, wózki dziecięce, kółka samonastawne do wózków, krzeselka bezpieczeństwa dla dzieci do pojazdów, pokrycia wózków dziecięcych spacerowych, wózki spacerowe dziecięce, pokrycia stałe wózków dziecięcych, budki do wózków dziecięcych spacerowych, **25** odzież, obuwie, nakrycia głowy, paski, wyprawki dziecięce, **28** balony do zabawy, domki dla lalek, wózki dla lalek, zabawki, gry planszowe, gry towarzyskie, huśtawki, karty do gry, klocki jako zabawki, ubranka dla lalek, łóżka dla lalek, łamigłówki, ozdoby choinkowe z wyjątkiem artykułów oświetleniowych i słodczy, przyrządy do ćwiczeń fizycznych, sanki, układanki, choinki z materiałów syntetycznych, stojaki do choinek, **35** agencje importowo-eksportowe, organizowanie wystaw w celach handlowych lub reklamowych, pokazy towarów, promocja sprzedaży dla osób trzecich, reklama za pośrednictwem sieci komputerowej, reklamy, usługi zaopatrzenia osób trzecich jako zakupy produktów usług dla innych przedsiębiorstw, zgrupowanie na rzecz osób trzecich różnych towarów pozwalające nabywcy wygodnie oglądać i kupować te towary na stronie Web dotyczącej sprzedaży różnorodnych towarów, zgrupowanie na rzecz osób trzecich różnych towarów pozwalające nabywcy wygodnie oglądać i kupować te towary w sklepie wielobranżowym i hurtowni wielobranżowej.

(111) **181603** (220) 2003 02 20 (210) 261305
 (151) 2006 11 10 (441) 2003 08 25
 (732) Zakład Produkcyjno-Handlowy „PTAK” Józef Ptak, Więcki, PL.
 (540)



Kolor znaku: żółty, czarny, zielony, ciemnozielony
 (531) 26.1.2, 27.5.1, 29.1.12

(510), (511) **29** mięso, ryby, dziczyzna, jaja, ekstrakty mięsne, konserwowe owoce i warzywa, suszone i gotowane owoce i warzywa, galaretki jadalne, dżemy, kompoty, konfitury, koncentraty, oleje i tłuszcze jadalne, sałatki owocowe i warzywne, zupy, **30** kawa, herbata, kakao, kasza, keczup, cukier, ryż, majonezy, dresingi, musztarda, potrawy na bazie mąki, miód, sól, musztarda, ocet, sosy, przyprawy,

32 wody mineralne i gazowane, napoje bezalkoholowe, napoje i soki owocowe i warzywne, syropy do napojów, **35** agencja importowo-eksportowa, zaopatrzenie osób trzecich, zgrupowanie na rzecz osób trzecich różnych towarów pozwalające nabywcy wygodnie oglądać i kupować te towary na stronie Web dotyczącej sprzedaży różnorodnych towarów, zgrupowanie na rzecz osób trzecich różnych towarów pozwalające nabywcy wygodnie oglądać i kupować te towary w sklepie lub hurtowni z towarami spożywczymi.

(111) **181604** (220) 2003 03 26 (210) 262749
 (151) 2006 10 16 (441) 2003 10 06
 (732) Instytut Logistyki i Magazynowania, Poznań, PL.
 (540)



Kolor znaku: biały, czerwony, szary

(531) 25.5.1, 25.7.3, 26.11.13, 27.5.1, 29.1.1, 29.1.6

(510), (511) **41** publikowanie tekstów innych niż reklamowe, publikowanie książek, ulotek i materiałów informacyjnych, organizowanie i obsługa konferencji, seminariów, szkoleń, **42** elektroniczne tworzenie i przechowywanie baz danych, badania naukowe w zakresie kompatybilności elektromagnetycznej.

(111) **181605** (220) 2003 06 04 (210) 265773
 (151) 2006 11 07 (441) 2003 12 15
 (732) Meggle AG, Wasserburg, DE.
 (540)

Creme Patisserie

(531) 27.5.1

(510), (511) **29** mleko i produkty mleczne, mianowicie bita śmietana na bazie tłuszczu roślinnych i laktoprotein, **30** wyroby cukiernicze i słodczyce z kremem.

(111) **181606** (220) 2003 07 28 (210) 267925
 (151) 2006 11 07 (441) 2004 02 09
 (732) Przedsiębiorstwo Wielobranżowe POP-FOL, Józef Popiołek,
 Łódź, PL.
 (540)

«POP-FOL»

(531) 24.17.1, 26.3.23, 27.5.1

(510), (511) **16** opakowania z tworzyw sztucznych, torby foliowe.

(111) **181607** (220) 2003 07 29 (210) 267986
 (151) 2006 08 31 (441) 2004 02 09
 (732) Zakłady Tłuszczowe „KRUSZWICA” Spółka Akcyjna,
 Kruszwica, PL.
 (540)



Kolor znaku: czerwony, zielony, żółty, biały

(531) 1.3.2, 27.5.1, 29.1.14

(510), (511) **29** tłuszcze jadalne i oleje.

(111) **181608** (220) 2003 07 30 (210) 268025
 (151) 2006 11 16 (441) 2004 02 09
 (732) TYMBARK S.A., Tymbark, PL.

(540)



Kolor znaku: żółty, czerwony, kremowy, czarny, ciemnozielony, jasnożółty, zielony i odcienie

(531) 5.7.13, 6.7.25, 11.3.1, 24.1.5, 27.5.1, 29.5.15

(510), (511) **33** ekstrakty alkoholowe o smaku jabłkowo-miętowym, ekstrakty alkoholowe na bazie jabłka i mięty, ekstrakty alkoholowe z dodatkiem jabłka i mięty; napoje alkoholowe o smaku jabłkowo-miętowym, napoje alkoholowe na bazie jabłka i mięty, napoje alkoholowe z dodatkiem jabłka i mięty; brandy jabłkowo-miętowe, brandy o smaku jabłkowo-miętowym, brandy na bazie jabłka i mięty, brandy z dodatkiem jabłka i mięty; likiery jabłkowo-miętowe, likiery o smaku jabłkowo-miętowym, likiery na bazie jabłka i mięty, likiery z dodatkiem jabłka i mięty, wina owocowe aromatyzowane jabłkowo-miętowe, wina owocowe aromatyzowane o smaku jabłkowo-miętowym, wina owocowe aromatyzowane na bazie jabłka i mięty, nalewki winne jabłkowo-miętowe, nalewki winne o smaku jabłkowo-miętowym, nalewki winne na bazie jabłka i mięty, nalewki winne z dodatkiem jabłka i mięty, napoje winne spożywane po podgrzaniu o smaku jabłkowo-miętowym, napoje winne spożywane po podgrzaniu na bazie jabłka i mięty, napoje winne spożywane po podgrzaniu z dodatkiem jabłka i mięty; miód pitny o smaku jabłkowo-miętowym, miód pitny z dodatkiem jabłka i mięty.

(111) **181609** (220) 2003 08 01 (210) 268116

(151) 2006 08 31 (441) 2004 02 09

(732) TVN Spółka Akcyjna, Warszawa, PL.

(540) Druga twarz

(510), (511) **03** kosmetyki, wyroby perfumeryjne, środki myjące, czyszczące i piorące, **09** programy telewizyjne, filmy, audycje radiowe utrwalone w formie zapisanej taśmy filmowej, taśmy video, taśmy magnetycznej, dysków optycznych w wersji przystosowanej do odtwarzania w komputerach multimedialnych, zapisane nośniki obrazu i dźwięku, gry komputerowe, **16** papier, karton i wyroby z tych materiałów nie ujęte w innych klasach, druki akcydensowe, kalendarze, foldery, prospekty, afisze, plakaty, fotografie, nalepki, publikacje drukowane, czasopisma, książki, broszury, materiały piśmienne, papeterie, torby do pakowania z papieru i tworzyw sztucznych, materiały szkoleniowe i instruktażowe (z wyjątkiem aparatów), **25** odzież, odzież sportowa, obuwie, nakrycia głowy, **28** gry, zabawki i sprzęt sportowy ujęte w tej klasie, **35** usługi w zakresie reklamy: organizacja i prowadzenie kampanii reklamowych, wynajem i sprzedaż miejsca i czasu na cele reklamowe w środkach masowego przekazu, usługi produkcji audycji i filmów reklamowych dla radia, telewizji, filmu, internetu, usługi w zakresie dystrybucji i doręczenia prospektów i próbek reklamowych, organizacji pokazów i wystaw, usługi badania opinii publicznej, badania rynku mediów i reklamy, usługi prowadzenia sprzedaży towarów powszechnego użytku odzieży, obuwia, wyrobów papierniczych, kosmetyków, chemii gospodarczej, książek, czasopism, gazet, sprzętów gospodarstwa domowego, mebli, wyposażenia wnętrz, usługi prowadzenia sprzedaży towarów powszechnego użytku, odzieży, obuwia, wyrobów papierniczych, kosmetyków, chemii gospodarczej, książek, czasopism, gazet, sprzętów gospodarstwa domowego, mebli, wyposażenia wnętrz za pośrednictwem internetu (sklep internetowy), **38** usługi agencji informacyjnej: zbieranie i rozpowszechnianie informacji, usługi rozpowszechniania programów telewizyjnych, reportaży, filmów dokumentalnych i fabularnych, widowisk rozrywkowych i sportowych, usługi: emisji telewizyjnej i radiowej, obsługi przekazu dźwięku i obrazu, obsługi przekazu cyfrowego, organizowania systemów trans-

misyjnych dźwięku, obrazu i sygnału cyfrowego, rozpowszechniania programów i informacji za pośrednictwem sieci informatycznych - internetu, organizacja audycji z interaktywnym udziałem widzów, **41** usługi rozrywki i nauczania: organizacja rozrywkowych widowisk telewizyjnych, audycji radiowych, produkcja filmów dokumentalnych, reportaży, programów telewizyjnych, organizacji teleturniejów i konkursów, organizacji nauczania, usługi wynajmowania studia nagraniowego, filmowego, organizacji i produkcji nagrań filmowych, dźwiękowych, usługi organizacji imprez artystycznych, estradowych, sportowych, rekreacyjnych, usługi wydawnicze: publikowanie książek i innych materiałów drukowanych, usługi obsługi technicznej i menedżerskiej produkcji telewizyjnej i filmowej, organizacja audycji z interaktywnym udziałem widzów, **42** usługi administrowania prawami własności intelektualnej, udzielania licencji i pośrednictwa w obrocie prawami własności intelektualnej.

(111) **181610** (220) 2003 08 05 (210) 268261

(151) 2006 08 31 (441) 2004 02 09

(732) „MŁYN” Stanisław Bociański, Roman Kolanoś Spółka Jawna,

Nowy Tomyśl, PL.

(540)



Kolor znaku: ciemnobrązowy, brązowy, biały, żółty

(531) 5.7.2, 7.1.13, 27.5.1, 29.1.7

(510), (511) **30** produkty zbożowe, **31** nasiona, pasze.

(111) **181611** (220) 2003 08 08 (210) 268373

(151) 2006 09 05 (441) 2004 02 09

(732) Centrum Specjalistycznych Usług Technicznych SPETECH

Sp. z o.o., Bielsko-Biała, PL.

(540) MPL

(510), (511) **06** części z metali nieszlachetnych do uszczelnień mechanicznych, **17** uszczelki mechaniczne spoczynkowe i quasi spoczynkowe, grafitowe, teflonowe, z włókna szklanego i ceramicznego, bezazbestowe, włókniasto-elastomerowe, uszczelki dławicowe.

(111) **181612** (220) 2003 08 08 (210) 268375

(151) 2006 09 05 (441) 2004 02 09

(732) Centrum Specjalistycznych Usług Technicznych SPETECH

Sp. z o.o., Bielsko-Biała, PL.

(540) SKF

(510), (511) **06** części z metali nieszlachetnych do uszczelnień mechanicznych, **17** uszczelki mechaniczne spoczynkowe i quasi spoczynkowe, grafitowe, teflonowe, z włókna szklanego i ceramicznego, bezazbestowe, włókniasto-elastomerowe, uszczelki dławicowe.

(111) **181613** (220) 2003 08 08 (210) 268376

(151) 2006 09 05 (441) 2004 02 09

(732) Centrum Specjalistycznych Usług Technicznych SPETECH

Sp. z o.o., Bielsko-Biała, PL.

(540) SGF

(510), (511) **06** części z metali nieszlachetnych do uszczelnień mechanicznych, **17** uszczelki mechaniczne spoczynkowe i quasi spoczynkowe, grafitowe, teflonowe, z włókna szklanego i ceramicznego, bezazbestowe, włókniasto-elastomerowe, uszczelki dławicowe.

(111) **181614** (220) 2003 08 08 (210) 268377

(151) 2006 09 05 (441) 2004 02 09

(732) Centrum Specjalistycznych Usług Technicznych SPETECH

Sp. z o.o., Bielsko-Biała, PL.

(540) SGR

(510), (511) **06** części z metali nieszlachetnych do uszczelnień mechanicznych, **17** uszczelki mechaniczne spoczynkowe i quasi spo-

czynkowe, grafitowe, teflonowe, z włókna szklanego i ceramicznego, bezazbestowe, włóknisto-elastomerowe, uszczelki dławicowe.

(111) **181615** (220) 2003 08 18 (210) 268703
(151) 2006 11 06 (441) 2004 02 23
(732) Firma Handlowa SARIUS Artur Mańczak, Rewa, PL.
(540) SUPER BAS
(510), (511) **08** profesjonalne wiertła zwłaszcza do betonu, kamienia.

(111) **181616** (220) 2003 08 21 (210) 268912
(151) 2006 09 18 (441) 2004 02 23
(732) American International Group, Inc. (a Delaware corporation), New York, US.
(540) AIGGIG
(510), (511) **36** doradztwo i zarządzanie inwestycjami finansowymi.

(111) **181617** (220) 2003 08 21 (210) 268913
(151) 2006 09 18 (441) 2004 02 23
(732) American International Group, Inc. (a Delaware corporation), New York, US.
(540) AIG GLOBAL INVESTMENT GROUP
(510), (511) **36** doradztwo i zarządzanie inwestycjami finansowymi.

(111) **181618** (220) 2003 09 10 (210) 269667
(151) 2006 09 05 (441) 2004 03 22
(732) Krak-Gaz Spółka z o.o., Bochnia, PL.
(540) KRAK-GAZ
(510), (511) **04** paliwa płynne i gazowe, oleje i smary, **35** rozpowszechnianie ogłoszeń i materiałów reklamowych, zgrupowanie na rzecz osób trzecich różnych towarów pozwalające nabywcy wygodnie je oglądać i kupować w sklepach wielobranżowych na stacjach benzynowych i gazowych, usługi w zakresie prowadzenia stacji z paliwem gazowym do samochodów i butli gazowych, **39** przewóz i składowanie gazów i paliw.

(111) **181619** (220) 2003 09 10 (210) 269670
(151) 2006 09 05 (441) 2004 03 22
(732) Krak-Gaz Spółka z o.o., Bochnia, PL.
(540)

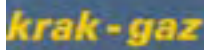

Kolor znaku: żółty, granatowy
(531) 24.17.5, 27.5.1, 29.1.2, 29.1.4
(510), (511) **04** paliwa płynne i gazowe, oleje i smary, **35** rozpowszechnianie ogłoszeń i materiałów reklamowych, zgrupowanie na rzecz osób trzecich różnych towarów pozwalające nabywcy wygodnie je oglądać i kupować w sklepach wielobranżowych na stacjach benzynowych i gazowych, usługi w zakresie prowadzenia stacji z paliwem gazowym do samochodów i butli gazowych, **39** przewóz i składowanie gazów i paliw.

(111) **181620** (220) 2003 09 10 (210) 269671
(151) 2006 09 05 (441) 2004 03 22
(732) Krak-Gaz Spółka z o.o., Bochnia, PL.
(540)

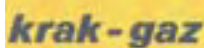

Kolor znaku: granatowy, żółty
(531) 24.17.5, 27.5.1, 29.1.2, 29.1.4
(510), (511) **04** paliwa płynne i gazowe, oleje i smary, **35** rozpowszechnianie ogłoszeń i materiałów reklamowych, zgrupowanie na rzecz osób trzecich różnych towarów pozwalające nabywcy wygodnie je oglądać i kupować w sklepach wielobranżowych na stacjach benzynowych i gazowych, usługi w zakresie prowadzenia stacji z paliwem gazowym do samochodów i butli gazowych, **39** przewóz i składowanie gazów i paliw.

(111) **181621** (220) 2003 09 10 (210) 269672
(151) 2006 09 05 (441) 2004 03 22
(732) Krak-Gaz Spółka z o.o., Bochnia, PL.
(540)

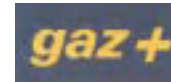

Kolor znaku: żółty, granatowy
(531) 24.17.5, 27.5.1, 29.1.2, 29.1.4
(510), (511) **04** paliwa płynne i gazowe, oleje i smary, **35** rozpowszechnianie ogłoszeń i materiałów reklamowych, zgrupowanie na rzecz osób trzecich różnych towarów pozwalające nabywcy wygodnie je oglądać i kupować w sklepach wielobranżowych na stacjach benzynowych i gazowych, usługi w zakresie prowadzenia stacji z paliwem gazowym do samochodów i butli gazowych, **39** przewóz i składowanie gazów i paliw.

(111) **181622** (220) 2003 09 10 (210) 269673
(151) 2006 09 05 (441) 2004 03 22
(732) Krak-Gaz Spółka z o.o., Bochnia, PL.
(540)

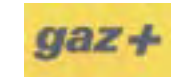

Kolor znaku: granatowy, żółty
(531) 24.17.5, 27.5.1, 29.1.2, 29.1.4
(510), (511) **04** paliwa płynne i gazowe, oleje i smary, **35** rozpowszechnianie ogłoszeń i materiałów reklamowych, zgrupowanie na rzecz osób trzecich różnych towarów pozwalające nabywcy wygodnie je oglądać i kupować w sklepach wielobranżowych na stacjach benzynowych i gazowych, usługi w zakresie prowadzenia stacji z paliwem gazowym do samochodów i butli gazowych, **39** przewóz i składowanie gazów i paliw.

(111) **181623** (220) 2003 09 29 (210) 270481
(151) 2006 11 02 (441) 2004 04 05
(732) ROMEXIM Spółka Jawna Roman Bednarek, Irina Lukiyanova, Szeligi, PL.
(540)



Kolor znaku: szary
(531) 26.1.2, 27.5.1, 29.1.6
(510), (511) **11** armatura i instalacje sanitarne, zawory, złączki i rurki do instalacji sanitarnych, krany, baterie, zlewozmywaki, wanny, prysznicze, umywalki, muszle i deski sedesowe, bidety, dolnoprętki, urządzenia do podgrzewania wody, termy, piecyki - wszystkie wymienione w klasie 11.

(111) **181624** (220) 2003 10 02 (210) 270647
(151) 2006 11 08 (441) 2004 04 05
(732) Diageo North America, Inc., Norwalk, US.
(540)



Kolor znaku: srebrny, granatowy, biały, czarny
(531) 3.7.1, 3.7.2, 24.1.5, 24.1.9, 25.1.15, 27.5.1, 29.1.4, 29.1.6, 29.1.8
(510), (511) **33** napoje alkoholowe.

(111) **181625** (220) 2003 10 02 (210) 270651
 (151) 2006 10 09 (441) 2004 04 05
 (732) „DAX COSMETICS” Spółka z o.o., Duchnow, PL.
 (540) perfecta
 (510), (511) **03** kosmetyki do pielęgnacji skóry twarzy, ciała i włosów.

(111) **181626** (220) 2003 10 08 (210) 270944
 (151) 2006 09 18 (441) 2004 04 19
 (732) MEDIATOR Sp. z o.o., Poznań, PL.
 (540) spełnione marzenia
 (510), (511) **41** usługi edukacyjne, nauczanie, prowadzenie szkół, pracowni, kursów korespondencyjnych, bibliotek, prowadzenie usług rozrywkowych i klubowych oraz nauki języków obcych.

(111) **181627** (220) 2003 10 10 (210) 271049
 (151) 2006 08 11 (441) 2004 04 19
 (732) HIESTAND HOLDING AG, Lupfig, CH.
 (540)



Kolor znaku: zielony, pomarańczowy i jego odcienie, biały, czerwony

(531) 5.7.3, 26.1.1, 26.1.4, 27.5.1, 29.1.3
 (510), (511) **30** wyroby piekarnicze, wyroby ciastkarskie słodkie i słone, wyroby cukiernicze, słodczyce, kanapki, zapiekanki, naleśniki, pierogi, paszteciki, placki, pizze, hamburgery, hot-dogi, przekąski, **35** zgromadzenie w punktach sprzedaży detalicznej różnych produktów spożywczych tak, aby umożliwić konsumentom obejrzenie i dokonanie zakupu w dobrych warunkach takich towarów jak: wyroby wymienione w klasie 30, lody, gumy do żucia, kawa, herbata, kakao, napoje mleczne, napoje na bazie kawy, kakao, czekolady, napoje owocowe i soki owocowe, wody mineralne i gazowane, franchising produkcyjny i dystrybucyjny jako usługa związana z organizowaniem i prowadzeniem działalności gospodarczej w sieci - pod określoną marką, usługi związane z zawieraniem kontraktów franchisingowych, doradztwo w zakresie franchisingu, **43** usługi gastronomiczne i hotelarskie: restauracje, kafeterie, kawiarnie, kawiarnie internetowe snack-bary, przygotowywanie dań na zamówienie oraz ich dostawa, hotele motele, domy turystyczne, pensjonaty, wynajmowanie sal na posiedzenia i imprezy.

(111) **181628** (220) 2003 10 13 (210) 271092
 (151) 2006 09 05 (441) 2004 04 19
 (732) Przedsiębiorstwo Wielobranżowe „KSK” Małgorzata Kierońska, Solec Kujawski, PL.
 (540)



Kolor znaku: czarny, czerwony, biały

(531) 26.4.11, 27.5.1, 29.1.12
 (510), (511) **19** materiały budowlane niemetalowe, szkło izolacyjne, szkło okienne dla budownictwa, **20** osprzęt niemetalowy do okna, **37** roboty wykończeniowe, montaż i wymiana stolarki otworowej, **39** transport samochodowy.

(111) **181629** (220) 2003 10 14 (210) 271224
 (151) 2006 11 06 (441) 2004 04 19
 (732) MIKROMA S.A., Września, PL.
 (540) PRMO
 (510), (511) **07** silniki magnetoelektryczne inne niż do pojazdów lądowych, **12** silniki magnetoelektryczne do pojazdów lądowych.

(111) **181630** (220) 2003 10 14 (210) 271225
 (151) 2006 11 06 (441) 2004 04 19

(732) MIKROMA S.A., Września, PL.
 (540) ZKG
 (510), (511) **06** zawory metalowe inne niż części maszyn.

(111) **181631** (220) 2003 10 14 (210) 271226
 (151) 2006 11 06 (441) 2004 04 19
 (732) MIKROMA S.A., Września, PL.
 (540) ZRCO
 (510), (511) **06** zawory metalowe inne niż części maszyn.

(111) **181632** (220) 2003 10 20 (210) 271458
 (151) 2006 11 09 (441) 2004 04 19
 (732) Guccio Gucci S.p.A., Firenze, IT.
 (540)



(531) 27.5.1, 27.5.21
 (510), (511) **42** naukowe i techniczne usługi i badania oraz ich projektowanie, przemysłowa analiza i badanie usług, projektowanie i rozwój komputerowego sprzętu i oprogramowania, usługi prawne.

(111) **181633** (220) 2003 10 20 (210) 271460
 (151) 2006 11 09 (441) 2004 04 19
 (732) Guccio Gucci S.p.A., Firenze, IT.
 (540)



(531) 27.5.1, 27.5.5
 (510), (511) **06** metale nieszlachetne i ich stopy, budowlane materiały metalowe, przenośne metalowe konstrukcje budowlane, materiały metalowe do budowy szlaków kolejowych, przewody nieelektryczne i przewody drutowe z metali nieszlachetnych, drobne wyroby żelazne, pojedyncze drobne wyroby metalowe, rury i rurki metalowe, kasy pancerne, towary z metali nieszlachetnych nie ujęte w innych klasach, rudy (kruszcze), **09** urządzenia i przyrządy: naukowe, żeglarskie, geodezyjne, elektryczne, fotograficzne, kinematograficzne, optyczne, wagowe, pomiarowe, sygnalizacyjne, kontrolne, do ratowania życia, do celów dydaktycznych, urządzenia i przyrządy elektryczne przewodzące, transformujące, akumulatorowe i kontrolno-sterujące, urządzenia do nagrywania, transmisji lub reprodukcji dźwięku lub obrazu, magnetyczne nośniki danych, płyty (dyski) z nagraniami, automaty sprzedające i mechanizmy do urządzeń uruchamianych przez wrzucenie monety lub żetonu, kasy sklepowe, maszyny liczące, komputery i sprzęt przetwarzający dane, urządzenia do gaszenia ognia, **14** metale szlachetne i ich stopy, wyroby z metali szlachetnych lub pokrywane nimi, nie ujęte w innych klasach, wyroby jubilerskie, kamienie szlachetne, przyrządy zegarmistrzowskie i chronometryczne, zegarki na rękę, zegary, **18** skóra i imitacje skóry, wyroby z tych materiałów, nie ujęte w innych klasach, skóry zwierzęce, skóry surowe, walizy i torby podróżne, parasolki, parasole (duże) i laski, bicze, uprząże i wyroby rymarskie, **25** odzież, obuwie, nakrycia głowy, **42** naukowe i techniczne usługi i badania oraz ich projektowanie, przemysłowa analiza i badanie usług, projektowanie i rozwój komputerowego sprzętu i oprogramowania, usługi prawne.

(111) **181634** (220) 2003 10 20 (210) 271461
 (151) 2006 11 09 (441) 2004 04 19
 (732) Guccio Gucci S.p.A., Firenze, IT.
 (540)



(531) 26.1.1, 27.1.1, 27.5.1, 27.5.14

(510), (511) **03** środki wybielające i inne substancje stosowane w praniu, środki do czyszczenia, polerowania, odtłuszczania i nabłyszczania oraz środki ściernie, mydła, produkty perfumeryjne, olejki eteryczne, kosmetyki, środki do mycia i pielęgnacji włosów, środki do czyszczenia i pielęgnacji zębów, **06** metale nieszlachetne i ich stopy, budowlane materiały metalowe, przenośne metalowe konstrukcje budowlane, materiały metalowe do budowy szlaków kolejowych, przewody nieelektryczne i przewody drutowe z metali nieszlachetnych, drobne wyroby żelazne, pojedyncze drobne wyroby metalowe, rury i rurki metalowe, kasy pancerne, towary z metali nieszlachetnych nie ujęte w innych klasach, rudy (kruszcze), **09** urządzenia i przyrządy: naukowe, żeglarskie, geodezyjne, elektryczne, fotograficzne, kinematograficzne, optyczne, wagowe, pomiarowe, sygnalizacyjne, kontrolne, do ratowania życia, do celów dydaktycznych, urządzenia i przyrządy elektryczne przewodzące, transformujące, akumulatorowe i kontrolno-sterujące, urządzenia do nagrywania, transmisji lub reprodukcji dźwięku lub obrazu, magnetyczne nośniki danych, płyty (dyski) z nagraniami, automaty sprzedające i mechanizmy do urządzeń uruchamianych przez wrzucenie monety lub żetonu, kasy sklepowe, maszyny liczące, komputery i sprzęt przetwarzający dane, urządzenia do gaszenia ognia, **42** naukowe i techniczne usługi i badania oraz ich projektowanie, przemysłowa analiza i badanie usług, projektowanie i rozwój komputerowego sprzętu i oprogramowania, usługi prawne.

(111) **181635** (220) 2003 11 05 (210) 272235
(151) 2006 11 13 (441) 2004 04 19

(732) SA Laboratoires ARKOPHARMA, Carros Cedex, FR.

(540) 4321

(510), (511) **03** artykuły perfumeryjne, olejki eteryczne, kosmetyki, preparaty do włosów, pasty do zębów, **05** preparaty farmaceutyczne, substancje dietetyczne do użytku medycznego, **32** piwo, woda gazowana i niegazowana, napoje i soki owocowe, syropy i inne preparaty.

(111) **181636** (220) 2003 11 07 (210) 272327
(151) 2006 09 06 (441) 2004 04 19

(732) Drożdżyk Bożena, Bielawa, PL.

(540) HILT CONSULTING

(510), (511) **44** badania EEG, EEG Biofeedback, regulacja, strojenie fal mózgowych za pomocą sprzężenia zwrotnego z wykorzystaniem aparatu do badania EEG, kinezyjologia edukacyjna -gimnastyka mózgu, porady psychologiczne.

(111) **181637** (220) 2003 11 12 (210) 272456
(151) 2006 09 18 (441) 2004 04 19

(732) Towarzystwo Muzyczne „NON SERIO”, Gdańsk, PL.

(540)



Kolor znaku: czarny, czerwony

(531) 2.1.1, 2.3.1, 2.7.1, 26.6.1, 27.5.1, 29.1.12

(510), (511) **09** interfejsy, elektronicznie, optycznie, magnetycznie zapisane dane i oprogramowanie, wszystko do stosowania w komputerach: magnetyczne nośniki danych, płyty, dyski, kasety z nagraniami, kasety VIDEO, karty magnetyczne, karty magnetyczne identyfikacyjne, oprogramowanie, steroskopy, procesory tekstu, karty z pamięcią lub z mikroprocesorem, materiały w postaci elektroniki multimedialnej, oprogramowanie efektów fonicznych i wizyjnych, w tym: w internecie, intranecie oraz w sieci, elektronicznie, optycznie, magnetycznie zapisane dane i oprogramowanie w zakresie wykorzystania internetu, intranetu oraz sieci, **16** afisze, plakaty, albumy, foldery, katalogi, śpiewniki, **41** występy na koncertach, nagrania muzyczne, filmowanie występów artystycznych, usługi wydawnicze, rozrywka, telewizyjne programy rozrywkowe, muzyczne.

(111) **181638** (220) 2003 11 12 (210) 272457

(151) 2006 09 18 (441) 2004 04 19

(732) MG MOTOR Andrzej Guzy, Siemianowice Śląskie, PL.

(540)



(531) 1.15.5, 27.5.1

(510), (511) **07** gaźniki, tłumiki wydechu do silników, **12** amortyzatory, resory i sprężyny do samochodów, części do silników samochodowych, **37** obsługa i naprawy samochodów, tuningowanie samochodów.

(111) **181639** (220) 2003 11 12 (210) 272461

(151) 2006 09 14 (441) 2004 04 19

(732) Federacja Konsumentów, Warszawa, PL.

(540)



Kolor znaku: czerwony, czarny

(531) 27.5.1, 29.1.12

(510), (511) **09** publikacje edukacyjno-informacyjne zapisane na elektronicznych nośnikach danych, **16** broszury, czasopisma, periodyczne i nieperiodyczne, plakaty, książki o tematyce konsumenckiej, ulotki, **35** badania rynku, badania opinii publicznej.

(111) **181640** (220) 2003 11 12 (210) 272542

(151) 2006 10 05 (441) 2004 04 19

(732) Kompania Spirytusowa Wratislavia POLMOS Wrocław S.A., Wrocław, PL.

(540)



(531) 7.1.1, 27.5.1

(510), (511) **33** napoje alkoholowe.

(111) **181641** (220) 2003 11 12 (210) 272543

(151) 2006 10 05 (441) 2004 04 19

(732) Kompania Spirytusowa Wratislavia POLMOS Wrocław S.A., Wrocław, PL.

(540)



(531) 19.7.1, 24.1.5

(510), (511) **33** napoje alkoholowe.

(111) **181642** (220) 2003 11 17 (210) 272675

(151) 2006 10 20 (441) 2004 04 19

(732) KROTEX-POLAND Spółka z o.o., Warszawa, PL.

(540) FIGURELLA

(510), (511) **05** produkty farmaceutyczne i inne środki lecznicze, dietetyczne środki spożywcze.

(111) **181643** (220) 2003 11 19 (210) 272749

(151) 2006 09 07 (441) 2004 04 19

(732) EYGN Limited, Nassau, BS.

(540)



(531) 26.4.1, 26.11.3, 27.5.1

(510), (511) **35** usługi reklamowe i promocyjne, usługi dotyczące personelu oraz rekrutacji, doradztwo, usługi konsultacyjne, informacyjne oraz badawcze w zakresie prowadzenia biznesu i zarządzania, usługi rachunkowe oraz księgowość, prowadzenia ksiąg oraz audytu, usługi konsultingowe podatkowe i dotyczące przygotowywania podatków, usługi konsultingowe zarządzania przedsiębiorstwem w dziedzinie technologii informacyjnych, udostępnianie informacji o przedsiębiorstwach włącznie z dostarczaniem ich on-line za pomocą stron www w Internecie po połączeniu z komputerową bazą danych, **36** usługi zarządzania, doradcze, pomocy, konsultacyjne, informacyjne i badawcze finansowe, usługi konsultacyjne w dziedzinie podatków i cel, usługi finansowe w zakresie likwidacji przedsiębiorstw, usługi inwestycyjne, usługi przeprowadzania wycen, usługi agencyjne dotyczące nieruchomości oraz zarządzania nieruchomościami, usługi związane z nieruchomościami, włącznie z wyceną nieruchomości, dostarczanie informacji finansowych, włącznie z informacjami uzyskiwanymi ze stron www w Internecie, **42** usługi konsultacyjne, doradcze, pomocy, analityczne, projektowe, szacowania oraz programowania związane z oprogramowaniem komputerowym, oprogramowaniem układowym i sprzętowym, oraz sprzętem komputerowym, konsultacje i doradztwo związane z oszacowaniem, wyborem i wdrożeniem oprogramowania komputerowego, oprogramowania sprzętowego i układowego, osprzętu komputerowego oraz systemów przetwarzających dane, wynajmu i licencjonowania oprogramowania komputerowego, oprogramowania układowego i sprzętowego, oraz osprzętu komputerowego, udostępnianie informacji związanych ze sprawami technicznymi, technologiami informacyjnymi, sprawami prawnymi oraz własnością intelektualną, dostarczanie ich z bazy komputerowej za pomocą stron www w Internecie, instalowanie i konserwowanie sprzętu komputerowego i oprogramowania na seminaria, konferencje oraz wystawy, usługi prawne, doradztwo prawne i podatkowe oraz reprezentowanie osób trzecich w sprawach prawnych oraz podatkowych, we wszystkich dziedzinach krajowego i międzynarodowego prawa ogólnego i podatkowego, przeprowadzanie badań i sporządzanie opinii prawnych, usługi konsultingowe związane z zarządzaniem własnością intelektualną oraz prawami autorskimi, badaniami w danej dziedzinie, oraz usługi prawne związane z własnością intelektualną.

(111) **181644** (220) 2003 11 25 (210) 273062

(151) 2006 09 19 (441) 2004 04 19

(732) Zakład Mechaniczny „LINOL” Henryk Olczyk, Jastrzębie Zdrój, PL.

(540)



Kolor znaku: niebieski, czerwony, biały

(531) 14.1.1, 26.11.1, 27.5.1, 29.1.1, 29.1.4

(510), (511) **06** elementy budowlane metalowe, druty, wyroby z drutu i metali, zaciski, napinacze, **08** narzędzia i przyrządy o napędzie ręcznym nie ujęte w innych klasach, **37** usługi budowlane, budownictwo, nadzór, naprawy, usługi ślusarskie.

(111) **181645** (220) 2003 11 25 (210) 273063

(151) 2006 09 13 (441) 2004 04 19

(732) „METAGROL II” Leokadia Olczyk, Jastrzębie Zdrój, PL.

(540)



Kolor znaku: ciemnożółty, czarny

(531) 26.4.2, 27.1.5, 29.1.2, 29.1.8

(510), (511) **06** budownictwo metalowe, druty, wyroby z drutu i metali, zaciski, napinacze, **08** narzędzia i przyrządy ręczne, **37** usługi budowlane, budownictwo, nadzór, naprawy, usługi ślusarskie.

(111) **181646** (220) 2003 11 26 (210) 273127

(151) 2006 11 09 (441) 2004 04 19

(732) ROHM CO., LTD., Kyoto, JP.

(540)



(531) 27.5.1

(510), (511) **09** układy scalone, monolityczne układy scalone i układy scalone wielkiego stopnia, moduły zasilania, tranzystory, diody, diody emisyjne, wyświetlacze diod emisyjnych, czujniki optyczne, moduły połączeń foto, moduły podczerwieni, moduły odbiorników zdalnie sterowanych, lasery półprzewodnikowe, ekrany LCD, głowice drukujące, głowice czujnika obrazu, oporniki, kondensatory, kable złączowe.

(111) **181647** (220) 2003 11 27 (210) 273187

(151) 2006 11 10 (441) 2004 04 19

(732) PZ CUSSONS POLSKA S.A., Warszawa, PL.

(540)



Kolor znaku: czerwony, zielony, pomarańczowy, żółty, czarny

(531) 4.5.5, 29.1.1, 29.1.2, 29.1.3

(510), (511) **03** preparaty do czyszczenia, preparaty do mycia, środki do prania, preparaty do odtłuszczenia, pasty do podłogi i mebli, środki do zmiękczenia tkanin, wybielacze do tkanin, środki do polerowania, preparaty do zmywania podłóg, środki do wywabiania plam, płyny do spryskiwaczy szyb, płyny i proszki do mycia naczyń, płyny do płukania tkanin, toaletowe środki sanitarne, mleczka i płyny do czyszczenia, mydła w kostce i w płynie, płyny do mycia szyb, **05** środki do odświeżania powietrza.

(111) **181648** (220) 2003 12 08 (210) 273532

(151) 2006 09 05 (441) 2004 04 19

(732) Rocznik Recykling System Spółka z o.o., Wilkanowo, PL.

(540) rocznik recykling system

(510), (511) **06** konstrukcje metalowe również przenośne, kosze i pojemniki metalowe również do pakowania, kratownice metalowe, szkielety metalowe dla budownictwa, palety transportowe metalowe, pasy do transportu i przenoszenia ładunków metalowe, **07** dziurkarki, maszyny do ubijania i ubijaki, maszyny do zawijania i pakowania, mieszalniki, młyny, prasy, przecinarki, przenośniki taśmowe, przesiewacze, rozdrabniarki do odpadków i odpadów, jako maszyny lub części maszyn, sortownice, ubijaki, ugniataarki mechaniczne.

(111) **181649** (220) 2003 12 12 (210) 273938

(151) 2006 10 27 (441) 2004 04 19

(732) Madison Sp. z o.o., Gdańsk, PL.

(540)



Kolor znaku: grafitowy, zielony, niebieski, czerwony, żółty

(531) 26.4.9, 27.5.1, 29.1.15

(510), (511) **36** usługi w zakresie wynajmowania, dzierżawy, sprzedaży pomieszczeń biurowych, sklepowych i innych nieruchomości, zarządzania i administrowania lokalami użytkowymi i nieruchomościami.(111) **181650** (220) 2003 12 15 (210) 273944

(151) 2006 09 25 (441) 2004 04 19

(732) SZYMAŃSKI-LUKULLUS Sp. z o.o., Michałów 4B, PL.

(540) dziadka tadka

(510), (511) **29** wyroby wędliniarskie, mięso, konserwy mięsne, tłuszcze, wyroby garmażeryjne z mięsa.(111) **181651** (220) 2003 12 19 (210) 274236

(151) 2006 09 11 (441) 2004 04 19

(732) ROLAN s.c. Mirosław Rombalski, Ewa Rombalska, Olsztyn, PL.

(540)



Kolor znaku: żółty, granatowy, niebieski

(531) 26.4.2, 26.11.3, 27.5.1, 29.1.2, 29.1.4, 29.1.8, 29.1.13

(510), (511) **06** rolety zewnętrzne metalowe, bramy metalowe, przegrody metalowe, **37** montaż rolet zewnętrznych metalowych, montaż bram metalowych, montaż przegród metalowych.(111) **181652** (220) 2003 12 22 (210) 274249

(151) 2006 10 17 (441) 2004 04 19

(732) ORTUS Jacek Najda, Warszawa, PL.

(540)



(531) 25.7.20, 26.1.2, 26.4.1, 26.7.7, 26.11.1, 27.5.1

(510), (511) **36** doradztwo w sprawach finansowych, zwłaszcza w zakresie pozyskiwania środków z funduszy europejskich oraz pomoc w przygotowywaniu projektów i opracowywaniu wniosków, realizacja projektów finansowanych ze środków pomocowych lub rządowych oraz nadzór nad realizacją tych projektów, **41** organizowanie i prowadzenie szkoleń, zwłaszcza dla menedżerów oraz kandydatów na menedżerów, szkolenia dla osób prowadzących lub zamierzających prowadzić działalność gospodarczą, szkolenia dla bezrobotnych, kursy w zakresie komputerów, programów komputerowych oraz zastosowań informatyki w zarządzaniu biznesem, organizacja imprez integracyjnych, nauczanie przez internet oraz prowadzenie seminariów, grup dyskusyjnych, odczytów i wykładów za pośrednictwem internetu.(111) **181653** (220) 2003 12 29 (210) 274483

(151) 2006 11 02 (441) 2004 04 19

(732) Spółdzielnia Mleczarska „MLEKOVITA”, Wysokie Mazowieckie, PL.

(540)



Kolor znaku: granatowy, niebieski, biały, czerwony

(531) 1.15.11, 2.3.8, 25.1.1, 26.1.2, 27.5.1, 27.7.1, 29.1.15

(510), (511) **29** margaryna.(111) **181654** (220) 2004 01 06 (210) 274643

(151) 2006 09 22 (441) 2004 04 19

(732) „InterTIM”, Suwałki, PL.

(540) InterTIM

(510), (511) **09** geodezyjne przyrządy i instrumenty, komputery, komputerowe oprogramowanie, komputerowe urządzenia peryferyjne, komputerowy software, **16** atlasy, mapy, mapy geograficzne, makiety architektoniczne, plany, prospekty, publikacje, **36** administrowanie nieruchomości, agencje nieruchomości, dzierżawa nieruchomości, pośrednictwo w majątku nieruchomości, wyce-na nieruchomości, wynajem mieszkań, **41** doradztwo zawodowe, edukacja, organizowanie pokazów, organizowanie i prowadzenie konferencji oraz seminariów, **42** analizy systemów komputerowych, badania geodezyjne, badania geologiczne, badania techniczne, bada-wczo-rozwojowe prace w zakresie systemów informacji geograficznej i terenowej, doradztwo budowlane, doradztwo inżynierskie, ekspertyzy inżynierskie, geodezyjne pomiary, instalacja i konserwa-cja oprogramowania komputerowego, projektowanie budynków, projektowanie oprogramowania i systemów komputerowych, usługi z zakresu architektury, usługi z zakresu urbanistyki, wypożyczenie oprogramowania komputerowego.(111) **181655** (220) 2004 01 06 (210) 274644

(151) 2006 09 22 (441) 2004 04 19

(732) „InterTIM”, Suwałki, PL.

(540)



(531) 18.5.10, 25.12.1, 26.11.3, 27.5.1

(510), (511) **09** geodezyjne przyrządy i instrumenty, komputery, komputerowe oprogramowanie, komputerowe urządzenia peryferyjne, komputerowy software, **16** atlasy, mapy, mapy geograficzne, makiety architektoniczne, plany, prospekty, publikacje, **36** administrowanie nieruchomości, agencje nieruchomości, dzierżawa nieruchomości, pośrednictwo w majątku nieruchomości, wyce-na nieruchomości, wynajem mieszkań, **41** doradztwo zawodowe, edukacja, organizowanie pokazów, organizowanie i prowadzenie konferencji oraz seminariów, **42** analizy systemów komputerowych, badania geodezyjne, badania geologiczne, badania techniczne, bada-wczo-rozwojowe prace w zakresie systemów informacji geograficznej i terenowej, doradztwo budowlane, doradztwo inżynierskie, ekspertyzy inżynierskie, geodezyjne pomiary, instalacja i konserwa-cja oprogramowania komputerowego, projektowanie budynków, projektowanie oprogramowania i systemów komputerowych, usługi z zakresu architektury, usługi z zakresu urbanistyki, wypożyczenie oprogramowania komputerowego.(111) **181656** (220) 2004 01 06 (210) 274655

(151) 2006 09 22 (441) 2004 04 19

(732) AMITY Sp. z o.o., Raszyn, PL.

(540)



(531) 26.4.2, 26.11.1, 27.5.1

(510), (511) **25** damska, męska i dziecięca gotowa bielizna i odzież, w tym odzież skórzana, z imitacji skóry, części garderoby, spodnie, marynarki, bluzki koszulowe, pikowane, odzież z dzianiny, z dżerse-ju, z trykotu, piżamy, szlafroki, płaszcze kąpielowe, swetry, zakątki, **35** świadczenie usług polegających na zgrupowaniu na rzecz osób trzecich różnych towarów, pozwalające nabywcy wygodnie je oglą-dać i kupować w dużym sklepie odzieżowym z odzieżą damską, mę-ską i dziecięcą, prowadzenie przedstawicielstw handlowych i usłu-gowych podmiotów zagranicznych w kraju, agencje importowe -eksportowe.

(111) **181657** (220) 2004 01 07 (210) 274676
 (151) 2006 10 17 (441) 2004 04 19
 (732) domal wittol Wasch und Reinigungsmittel GmbH, Stadtilm, DE.
 (540) DOMAX
 (510), (511) **03** środki czyszczące do użytku domowego stosowane do wanien kąpielowych, umywalek, płytek, kafli, do usuwania śladów z gumy na podłogach oraz plam z olejów i smarów.

(111) **181658** (220) 2004 01 07 (210) 274679
 (151) 2006 10 17 (441) 2004 04 19
 (732) SKIDD Spółka z o.o., Warszawa, PL.
 (540)

Sergio Leone

(531) 27.5.1
 (510), (511) **25** obuwie.

(111) **181659** (220) 2004 01 07 (210) 274691
 (151) 2006 09 04 (441) 2004 04 19
 (732) AMERICAN CHINESE FOOD S.C. Kacper Kossowski, Paweł Mazurek, Warszawa, PL.
 (540)



(531) 7.1.5, 27.5.1
 (510), (511) **15** materiały reklamowe i promocyjne, torebki do pakowania z papieru lub tworzyw sztucznych, pojemniki na żywność z papieru lub tworzyw sztucznych, **25** odzież reklamowa, **43** usługi barowe, przygotowywanie dań (żywność i napoje) na zamówienia oraz ich dostawa.

(111) **181660** (220) 2004 01 08 (210) 274698
 (151) 2006 11 10 (441) 2004 04 19
 (732) P.H. EMPORIUM GROUP - Dariusz Budziński, Świdwin, PL.
 (540) ZWĘDZONE Z NATURY
 (510), (511) **29** bekon, koncentraty na buliony i rosoly, koncentraty zup, koncentraty gotowych dań z warzyw i mięs, drób, flaki, galaretki jadalne, kaszanka, kiełbasy, konserwy mięsne i rybne, kości, krokiety, łój spożywczy, mięso świeże i konserwowane, pasztety z wątróbki, pasztety, sałatki, smalec, szpik kostny zwierzęcy jadalny, szynka, pasty do kanapek, tłuszcze jadalne, wątróbka, wędliny, dziczyzna, żelatyna spożywcza, wyroby garmazeryjne z warzyw i mięs, **30** preparaty do zmiękczenia mięsa do celów gospodarstwa domowego, sosy i dressingi, mięso w cieście a mianowicie: paszteciki, pierożki, naleśniki faszerowane, pyzy z mięsem, musztarda, ocet, keczup, koncentraty sosów, tarty, przyprawy i mieszanki przypraw do przyrządzania pożywienia w gospodarstwie domowym.

(111) **181661** (220) 2004 01 08 (210) 274700
 (151) 2006 11 10 (441) 2004 04 19
 (732) P.H. EMPORIUM GROUP - Dariusz Budziński, Świdwin, PL.
 (540) ZNAK, ŻE DOBRY SMAK
 (510), (511) **29** bekon, koncentraty na buliony i rosoly, koncentraty zup, koncentraty gotowych dań z warzyw i mięs, drób, flaki, galaretki jadalne, kaszanka, kiełbasy, konserwy mięsne i rybne, kości, krokiety, łój spożywczy, mięso świeże i konserwowane, pasztety z wątróbki, pasztety, sałatki, smalec, szpik kostny zwierzęcy jadalny, szynka, pasty do kanapek, tłuszcze jadalne, wątróbka, wędliny, dziczyzna, żelatyna spożywcza, wyroby garmazeryjne z warzyw i mięs, **30** preparaty do zmiękczenia mięsa do celów gospodarstwa domowego, sosy i dressingi, mięso w cieście a mianowicie: paszteciki, pierożki, naleśniki faszerowane, pyzy z mięsem, musztarda, ocet, keczup, koncentraty sosów, tarty, przyprawy i mieszanki przypraw do przyrządzania pożywienia w gospodarstwie domowym.

(111) **181662** (220) 2004 01 13 (210) 274865
 (151) 2006 10 05 (441) 2004 04 19
 (732) Przedsiębiorstwo Wielobranżowe „Domix” Krzysztof Gajowiak, Łęczna, PL.
 (540)

termopanel

Kolor znaku: czerwony, niebieski, biały
 (531) 26.11.3, 27.5.1, 29.1.1, 29.1.4
 (510), (511) **19** płyty budowlane niemetalowe.

(111) **181663** (220) 2004 01 19 (210) 275084
 (151) 2006 10 04 (441) 2004 05 04
 (732) POLMYCEL Sp. z o.o., Ożarów Mazowiecki, PL.
 (540)



Kolor znaku: zielony
 (531) 5.11.1, 5.11.5, 26.2.7, 27.5.1, 27.7.1, 29.1.3
 (510), (511) **01** podłoża dla upraw bezgruntowych, **31** grzybnia grzybów jadalnych, grzyby świeże.

(111) **181664** (220) 2004 01 19 (210) 275102
 (151) 2006 11 16 (441) 2004 05 04
 (732) Zakłady Urzędzeń Technicznych „WAMAG” S.A., Wałbrzych, PL.
 (540) WOW 1,3
 (510), (511) **07** wirówka odwadniająca wibracyjna.

(111) **181665** (220) 2004 01 19 (210) 275106
 (151) 2006 11 16 (441) 2004 05 04
 (732) Zakłady Urzędzeń Technicznych „WAMAG” S.A., Wałbrzych, PL.
 (540) KRUK 1000
 (510), (511) **07** kruszarka kęsów dynamiczna - urządzenie służące do wstępnego rozdrabniania urobku.

(111) **181666** (220) 2004 01 19 (210) 275115
 (151) 2006 11 16 (441) 2004 05 04
 (732) Zakłady Urzędzeń Technicznych „WAMAG” S.A., Wałbrzych, PL.
 (540) NAEL-3A
 (510), (511) **07** odwadniarka odśrodkowa - urządzenie do przeróbki węgla polegające na jego odwodnieniu.

(111) **181667** (220) 2004 01 22 (210) 275312
 (151) 2006 11 09 (441) 2004 05 04
 (732) Zakłady Farmaceutyczne „POLPHARMA” S.A., Starogard Gdański, PL.
 (540)

Ludzie pomagają Ludziom

Kolor znaku: biały, zielony, granatowy
 (531) 26.1.2, 27.5.1, 29.1.3, 29.1.4
 (510), (511) **05** preparaty farmaceutyczne i weterynaryjne, **35** reklama.

(111) **181668** (220) 2004 01 22 (210) 275314
 (151) 2006 11 09 (441) 2004 05 04
 (732) Zakłady Farmaceutyczne „POLPHARMA” S.A., Starogard Gdański, PL.

(540) Ludzie pomagają Ludziom
(510), (511) **05** produkty farmaceutyczne, **35** reklama.

(111) **181669** (220) 2004 01 26 (210) 275376
(151) 2006 10 10 (441) 2004 05 04
(732) Fabryka Urządzeń Mechanicznych „PORĘBA” Spółka z o.o.,
Poręba, PL.
(540)



Kolor znaku: niebieski, srebrno-popielaty, biały
(531) 15.7.1, 27.5.1, 29.1.13
(510), (511) **07** obrabiarki.

(111) **181670** (220) 2004 01 28 (210) 275528
(151) 2006 09 20 (441) 2004 05 04
(732) Przedsiębiorstwo Handlowo Usługowe ZBAR, Mariusz
Popenda, Łódź, PL.
(540)



Kolor znaku: czerwony, biały
(531) 27.5.1, 29.1.1
(510), (511) **09** elektroniczne systemy alarmowe i systemy telewizji
przemysłowej zawarte w klasie 9, **45** usługi w zakresie ochrony osób
i mienia.

(111) **181671** (220) 2004 01 29 (210) 275562
(151) 2006 10 16 (441) 2004 05 04
(732) ALFA Intel Sp. z o.o., Warszawa, PL.
(540)



Kolor znaku: czerwony, czarny, zielony
(531) 26.11.3, 27.5.1, 29.1.13
(510), (511) **03** kosmetyki, depilatory, mydła, dezodoranty do użytku
osobistego, preparaty do golenia, wody kolońskie i toaletowe, kre-
my, mleczka kosmetyczne, toniki, lakiery do włosów i do paznokci,
maseczki kosmetyczne, produkty perfumeryjne, preparaty do pielę-
gnacji skóry i włosów, szminki, saszetki zapachowe, szampony, tusze
do rzęs, farby do włosów, **05** bandaże, gazy opatrunkowe, środki
lecnicze do kąpieli, żywność dietetyczna do celów leczniczych,
herbaty lecznicze, pieluchy dla chorych z brakiem kontroli czynności
fizjologicznych, podpaski, wata do celów medycznych, sole do ką-
pieli leczniczych, zioła i napoje lecznicze, maści, preparaty do odchud-
zania, środki przeciwbólowe, środki o działaniu zbliżonym do leków
o celu leczniczym.

(111) **181672** (220) 2004 01 29 (210) 275596
(151) 2006 09 05 (441) 2004 05 04
(732) ATLAS WARD POLSKA Sp. z o.o., Bielany Wrocławskie, PL.
(540)



Kolor znaku: czerwony, biały, niebieski
(531) 26.4.4, 26.5.1, 27.5.1, 29.1.13
(510), (511) **06** metale nieszlachetne i ich stopy, metalowe materiały
budowlane, zwłaszcza konstrukcje stalowe budownictwa ogólnego,
elementy i segmenty budowlane stalowe, więzary dachowe, kratow-

nice, budowlane i konstrukcyjne materiały metalowe, w szczególności
drzwi, okna, odrzwia, nadproża, futryny, gzymsy, okiennice, ryn-
ny, haki, schody, łąty, słupy, bramy, rusztowania metalowe, blachy,
pręty, kształtowniki, profile, wyroby walcowane, półprodukty, pręty
stalowe, stal kształtowa, taśma stalowa, bezszwowe i spawane rury,
przewody rurowe, bloki stalowe, odlewy stalowe kształtowe, prze-
wody metalowe do instalacji wentylacyjnej i klimatyzacyjnej, hale
przemysłowe jako konstrukcje stalowe, **35** pośrednictwo handlo-
we polegające na kojarzeniu kontrahentów w zawieraniu transakcji
kupna i sprzedaży towarów i usług, zwłaszcza w dziedzinie budow-
nictwa i branż z nim związanych, **42** świadczenie usług w zakresie
projektowania hal przemysłowych, projektowanie elementów kon-
strukcyjnych stalowych, świadczenie usług w zakresie opiniowania,
projektowania i doradztwa organizacyjno-technicznego i technolo-
gicznego w dziedzinie budownictwa, badania techniczne i technolo-
giczne, ekspertyzy inżynierskie, ekspertyzy techniczno-budowlane,
doradztwo budowlane, projektowanie i usługi konstruktorskie,
testowanie materiałów.

(111) **181673** (220) 2004 02 03 (210) 275752
(151) 2006 10 20 (441) 2004 05 04
(732) „POLSKAPRESSE” Spółka z o.o., Warszawa, PL.
(540)



Kolor znaku: żółty, niebieski, czarny
(531) 26.4.9, 26.13.1, 27.5.1, 29.1.2, 29.1.4
(510), (511) **16** gazety, czasopisma, publikacje, **35** ogłoszenia reklama-
mowe, ogłoszenia reklamowe za pośrednictwem sieci komputerowej,
reklamy prasowej, agencje reklamowe, promocje sprzedaży dla
osób trzecich, **38** przesyłanie informacji tekstowej i obrazowej za
pomocą komputera, połączenie ze światową siecią komputerową
za pośrednictwem telekomunikacji, ogłoszenia elektroniczne jako
usługi telekomunikacyjne, agencje prasowe, poczta elektroniczna,
42 administrowanie stronami komputerowymi (sieciowymi), pro-
jektowanie oprogramowania komputerowego, projektowanie syste-
mów komputerowych.

(111) **181674** (220) 2004 02 03 (210) 275753
(151) 2006 10 20 (441) 2004 05 04
(732) „POLSKAPRESSE” Spółka z o.o., Warszawa, PL.
(540)



Kolor znaku: niebieski, żółty, czarny
(531) 26.4.9, 26.13.1, 27.5.1, 29.1.2, 29.1.4
(510), (511) **16** gazety, czasopisma, publikacje, **35** ogłoszenia reklama-
mowe, ogłoszenia reklamowe za pośrednictwem sieci komputerowej,
reklamy prasowej, agencje reklamowe, promocje sprzedaży dla
osób trzecich, **38** przesyłanie informacji tekstowej i obrazowej za
pomocą komputera, połączenie ze światową siecią komputerową
za pośrednictwem telekomunikacji, ogłoszenia elektroniczne jako
usługi telekomunikacyjne, agencje prasowe, poczta elektroniczna,
42 administrowanie stronami komputerowymi (sieciowymi), pro-
jektowanie oprogramowania komputerowego, projektowanie syste-
mów komputerowych.

(111) **181675** (220) 2004 02 04 (210) 275840
(151) 2006 09 13 (441) 2004 05 17
(732) „CUKIERNIA MISTRZA JANA” Spółka z o.o., Szczecin, PL.
(540) VUELTA

(510), (511) **16** afisze, plakaty, albumy, bilety, chorągiewki papiero-
we, broszury, foldery, publikacje drukowane, fotografie, kalendarze,
karty menu, karty pocztowe, koperty, rolki papieru do kas, książki,
materiały piśmienne, zeszyty, nalepki, notesy, obrusy papierowe, ob-
woluty, okładki na dokumenty, podstawki pod kufle do piwa, rolety

papierowe, czasopisma, podstawki do długopisów i ołówków, przyciski do papieru, opakowania z kartonu, tektury lub papieru, torby do pakowania z papieru lub tworzyw sztucznych, **30** batony, czekolada, cukierki, ciasta, ciasteczka, pieczywo, wyroby cukiernicze.

(111) **181676** (220) 2004 02 05 (210) 275904
(151) 2006 11 06 (441) 2004 05 17
(732) ZENTIVA, a.s., Hlohovec, SK.
(540) VITACALCIN
(510), (511) **05** farmaceutyki, preparaty farmaceutyczne dla ludzi.

(111) **181677** (220) 2004 02 05 (210) 275912
(151) 2006 11 06 (441) 2004 05 17
(732) Unilever N.V., Rotterdam, NL.
(540) NUTRI-SERUM

(510), (511) **01** preparaty chemiczne do produkcji osobistych produktów pielęgnacyjnych, **03** mydła, detergenty, preparaty wybielające, preparaty czyszczące, wyroby perfumeryjne, wody toaletowe, wody po goleniu, wody kolońskie, olejki eteryczne, produkty do aromaterapii, preparaty do masażu, dezodoranty i antyperspiranty, preparaty do pielęgnacji skóry głowy i do pielęgnacji włosów, szampony i odżywki do włosów, preparaty do koloryzacji włosów, produkty do układania włosów, pasta do zębów, płyny do płukania ust, preparaty do pielęgnacji jamy ustnej i zębów, niemedyczne preparaty toaletowe, preparaty do kąpieli i preparaty pod prysznic, preparaty do pielęgnacji skóry, olejki, kremy i lotiony do skóry, preparaty do golenia, preparaty stosowane przed goleniem i po goleniu, preparaty do depilacji, preparaty do opalania i preparaty chroniące przed opalaniem, kosmetyki, preparaty do makijażu i preparaty do demakijażu, wazelina, preparaty do pielęgnacji ust, talk kosmetyczny, wata, patyczki kosmetyczne, kosmetyczne płatki, chusteczki lub ściereczki, wstępnie zwilżone lub nasączone płatki, chusteczki lub ściereczki do czyszczenia, maseczki upiększające, zestawy kosmetyków do pielęgnacji twarzy.

(111) **181678** (220) 2004 02 09 (210) 276082
(151) 2006 11 06 (441) 2004 05 17
(732) CUKIERNICTWO Wiesław Handzlik, Bielsko-Biała, PL.
(540)



Kolor znaku: czarny, biały, brązowy, czerwony
(531) 11.3.1, 26.11.1, 27.5.1, 29.1.14
(510), (511) **43** usługi gastronomiczne - prowadzenie kawiarni i/lub cukierni.

(111) **181679** (220) 2004 02 13 (210) 276292
(151) 2006 11 14 (441) 2004 05 17
(732) ROL-EKO Sp. z o.o., Warszawa, PL.
(540)



Kolor znaku: zielony, złoty, brązowy, biały
(531) 1.3.1, 27.5.1, 29.1.13
(510), (511) **05** produkty farmaceutyczne i weterynaryjne w szczególności środki do zwalczania robactwa, **31** żywe zwierzęta, **42** badania naukowe i przemysłowe w dziedzinie biologicznej ochrony rolnictwa, ogrodnictwa i leśnictwa, **44** usługi weterynaryjne oraz usługi dla rolnictwa, ogrodnictwa i leśnictwa.

(111) **181680** (220) 2004 02 16 (210) 276375
(151) 2006 11 09 (441) 2004 05 17
(732) Firma „KARUSEK” Tadeusz Górny, Kraków, PL.
(540) KARUSEK
(510), (511) **35** zgrupowanie na rzecz osób trzech różnych towarów pozwalające nabywcy wygodnie je oglądać i kupować w sklepach zoologicznych.

(111) **181681** (220) 2004 10 14 (210) 286517
(151) 2006 10 23 (441) 2005 01 24
(732) BIG STAR LIMITED Sp. z o.o., Kalisz, PL.
(540)

BIG STR.

(531) 27.5.1
(510), (511) **18** paski ze skóry, torby, torebki, plecaki, portfele, portmonetki, teczki skórzane, walizki, **25** odzież męska, damska i dziecięca, obuwie, nakrycia głowy, **26** guziki, zamki błyskawiczne, emblematy ozdobne, zapięcia do odzieży, obuwia, pasków i toreb, zapięcie do szelek.

(111) **181682** (220) 2004 10 14 (210) 286522
(151) 2006 10 23 (441) 2005 01 24
(732) BIG STAR LIMITED Sp. z o.o., Kalisz, PL.
(540)



Kolor znaku: biały, czerwony
(531) 1.1.1, 1.1.2, 26.4.1, 26.4.30, 29.1.1
(510), (511) **18** paski ze skóry, torby, torebki, plecaki, portfele, portmonetki, teczki skórzane, walizki, **25** odzież męska, damska i dziecięca, obuwie, nakrycia głowy, **26** guziki, zamki błyskawiczne, emblematy ozdobne, zapięcia do odzieży, obuwia, pasków i toreb, zapięcia do szelek.

(111) **181683** (220) 2004 10 14 (210) 286523
(151) 2006 10 23 (441) 2005 01 24
(732) BIG STAR LIMITED Sp. z o.o., Kalisz, PL.
(540)



Kolor znaku: czarny, biały, czerwony, szary
(531) 1.1.1, 1.1.2, 26.4.2, 27.5.1, 29.1.1, 29.1.6
(510), (511) **18** paski ze skóry, torby, torebki, plecaki, portfele, portmonetki, teczki skórzane, walizki, **25** odzież męska, damska i dziecięca, obuwie, nakrycia głowy, **26** guziki, zamki błyskawiczne, emblematy ozdobne, zapięcia do odzieży, obuwia, pasków i toreb, zapięcia do szelek.

(111) **181684** (220) 2004 10 14 (210) 286524
(151) 2006 10 23 (441) 2005 01 24
(732) BIG STAR LIMITED Sp. z o.o., Kalisz, PL.
(540)



Kolor znaku: czarny, biały, czerwony, beżowy
(531) 1.1.1, 1.1.2, 26.4.2, 27.5.1, 29.1.1, 29.1.2
(510), (511) **18** paski ze skóry, torby, torebki, plecaki, portfele, portmonetki, teczki skórzane, walizki, **25** odzież męska, damska i dziecięca, obuwie, nakrycia głowy, **26** guziki, zamki błyskawiczne, emblematy ozdobne, zapięcia do odzieży, obuwia, pasków i toreb, zapięcia do szelek.

(111) **181685** (220) 2004 10 14 (210) 286525
 (151) 2006 10 23 (441) 2005 01 24
 (732) BIG STAR LIMITED Sp. z o.o., Kalisz, PL.
 (540)



Kolor znaku: czarny, biały, czerwony
 (531) 1.1.1, 1.1.2, 27.5.1, 29.1.1, 29.1.8
 (510), (511) **18** paski ze skóry, torby, torebki, plecaki, portfele, portmonetki, teczki skórzane, walizki, **25** odzież męska, damska i dziecięca, obuwie, nakrycia głowy, **26** guziki, zamki błyskawiczne, emblematy ozdobne, zapięcia do odzieży, obuwia, pasków i toreb, zapięcia do szelek.

(111) **181686** (220) 2004 10 14 (210) 286526
 (151) 2006 10 23 (441) 2005 01 24
 (732) BIG STAR LIMITED Sp. z o.o., Kalisz, PL.
 (540)



Kolor znaku: czarny, biały, czerwony
 (531) 1.1.1, 1.1.2, 27.5.1, 29.1.1, 29.1.8
 (510), (511) **18** paski ze skóry, torby, torebki, plecaki, portfele, portmonetki, teczki skórzane, walizki, **25** odzież męska, damska i dziecięca, obuwie, nakrycia głowy, **26** guziki, zamki błyskawiczne, emblematy ozdobne, zapięcia do odzieży, obuwia, pasków i toreb, zapięcia do szelek.

(111) **181687** (220) 2005 12 08 (210) 303309
 (151) 2006 11 02 (441) 2006 03 20
 (732) Schrag Polska Sp. z o.o., Konstantynów Łódzki, PL.
 (540)



Kolor znaku: biały, niebieski
 (531) 26.1.4, 27.5.1, 29.1.4, 29.1.6
 (510), (511) **06** konstrukcje metalowe w budownictwie, elementy metalowe w budownictwie (świetliki, pasma świetlne), fasady metalowe budynków, płyty metalowe.

(111) **181688** (220) 2004 02 16 (210) 276432
 (151) 2006 10 23 (441) 2004 05 17
 (732) Kompania Spirytusowa Wratislavia POLMOS Wrocław S.A., Wrocław, PL.
 (540)



(531) 1.15.5, 19.7.1, 27.5.1
 (510), (511) **33** wódka, napoje alkoholowe.

(111) **181689** (220) 2004 02 16 (210) 276433
 (151) 2006 10 23 (441) 2004 05 17
 (732) Kompania Spirytusowa Wratislavia POLMOS Wrocław S.A., Wrocław, PL.

(540)



Kolor znaku: czerwony, srebrny, szary, żółty z odcieniami
 (531) 1.15.5, 19.7.1, 27.5.1, 29.1.1
 (510), (511) **33** wódka, napoje alkoholowe.

(111) **181690** (220) 2004 02 20 (210) 276663
 (151) 2006 10 11 (441) 2004 05 31
 (732) Unilever N.V., Rotterdam, NL.

(540) PINK FRESH
 (510), (511) **03** detergenty, preparaty i substancje do prania, płyny do płukania tkanin, preparaty wybielające, czyszczące, nabłyszczające, szorujące i ściernie, preparaty do zmywania naczyń, mydła, preparaty do mycia rąk, chusteczki nasączone preparatami i substancjami czyszczącymi i nabłyszczającymi.

(111) **181691** (220) 2004 02 20 (210) 276664
 (151) 2006 10 11 (441) 2004 05 31
 (732) Disney Enterprises, Inc., Burbank, US.

(540) CHICKEN LITTLE
 (510), (511) **03** środki wybielające i inne substancje stosowane w praniu, preparaty czyszczące, nabłyszczające, szorujące i ściernie, mydła, wyroby perfumeryjne, olejki eteryczne, kosmetyki, płyny do pielęgnacji włosów, preparaty do czyszczenia zębów, **09** urządzenia i przyrządy naukowe, żeglarskie, geodezyjne, fotograficzne, kinematograficzne, optyczne, wagowe, pomiarowe, sygnalizacyjne, kontrolne, do ratowania życia i do celów dydaktycznych, urządzenia i przyrządy do prowadzenia, przełączania, transformacji, akumulacji, regulacji i kontroli energii elektrycznej, urządzenia do nagrywania, transmisji lub odtwarzania dźwięku lub obrazu, magnetyczne nośniki danych, dyski z nagraniami, automaty sprzedające i mechanizmy do urządzeń uruchamianych przez wrzucenie monety, kasy sklepowe, maszyny liczące, sprzęt do przetwarzania danych i komputery, urządzenia do gaszenia ognia, **14** metale szlachetne i ich stopy oraz wyroby z metali szlachetnych lub pokrywane nimi, nie ujęte w innych klasach, wyroby jubilerskie, kamienie szlachetne, przyrządy zegarmistrzowskie i chronometryczne, **16** papier, tektura i wyroby z tych materiałów, nie ujęte w innych klasach, druki, materiały introligatorskie, fotografie, materiały piśmienne, kleje do materiałów piśmiennych lub do celów domowych, materiały dla artystów, pędzle malarskie, maszyny do pisania i sprzęt biurowy (z wyjątkiem mebli), materiały szkoleniowe i instruktażowe (z wyjątkiem aparatów), materiały z tworzyw sztucznych do pakowania (nie ujęte w innych klasach), czcionki drukarskie, matryce, **18** skóra i imitacje skóry, wyroby z tych materiałów nie ujęte w innych klasach, skóry zwierzęce, skóry surowe, walizy i torby podróżne, parasole, parasolki i laski, bicze, uprząże i wyroby rymarskie, **20** meble, lustra, ramki do obrazów, wyroby z drewna, korka, trzciny, wikliny, rogu, kości, kości słoniowej, fiszbinu, muszli, bursztynu, macicy perłowej, sepiolitu, imitacji tych surowców lub z tworzyw sztucznych, **21** przybory kuchenne i pojemniki stosowane w gospodarstwie domowym, grzebienie i gąbki, pędzle (z wyjątkiem pędzli malarskich), materiały do wytwarzania pędzli i szczotek, sprzęt do czyszczenia, wiórki stalowe, nieprzetworzone lub półprzetworzone szkło (z wyjątkiem szkła stosowanego w budownictwie), wyroby szklane, porcelanowe i ceramiczne, **24** tekstylia i wyroby włókiennicze nie ujęte w innych klasach, narzuty na łóżka i obrusy, **25** odzież, obuwie i nakrycia głowy, **28** gry i zabawki, artykuły sportowe i gimnastyczne nie ujęte w innych klasach, ozdoby choinkowe, **41** usługi edukacyjne i szkoleniowe, usługi rozrywkowe, działalność sportowa i kulturalna.

(111) **181692** (220) 2004 02 23 (210) 276715
 (151) 2006 11 06 (441) 2004 05 31
 (732) Browar VAN PUR Spółka z o.o., Warszawa, PL.
 (540)



Kolor znaku: popielaty, czerwony, czarny, khaki, jasnoniebieski
 (531) 9.1.10, 24.1.5, 25.1.15, 27.5.1, 29.1.15
 (510), (511) **32** piwo, brzęczka piwna, środki klarująco-konserwujące do piwa.

(111) **181693** (220) 2004 02 24 (210) 276768
 (151) 2006 10 20 (441) 2004 05 31
 (732) Société des Produits Nestlé S.A., Vevey, CH.
 (540) MIŚKOPTY

(510), (511) **05** żywność dla niemowląt, w szczególności ciasteczka, biszkopty, herbatniki, **30** słodczyce, wyroby cukiernicze i piekarnicze.

(111) **181694** (220) 2004 02 26 (210) 276841
 (151) 2006 11 10 (441) 2004 05 31
 (732) NETIA S.A., Warszawa, PL.
 (540) BIZNES PERSPEKTYWY

(510), (511) **16** druki, publikacje drukowane, książki, broszury, podręczniki, materiały szkoleniowe i instruktażowe, **38** usługi telekomunikacyjne, usługi teleinformatyczne, usługi w zakresie przesłania informacji tekstowej i obrazowej, usługi w zakresie ogłoszeń elektronicznych, usługi w zakresie emisji radiowej i telewizyjnej, usługi w zakresie udzielania informacji o telekomunikacji.

(111) **181695** (220) 2004 02 26 (210) 276842
 (151) 2006 11 10 (441) 2004 05 31
 (732) „EUROVITA” Spółka z ograniczoną odpowiedzialnością, Poznań, PL.

(540) euro - tranquilizer
 (510), (511) **05** herbaty z ziół do celów medycznych, leki uspakajające, środki uspakajające, plastry do celów medycznych, zioła lecznicze.

(111) **181696** (220) 2004 02 26 (210) 276847
 (151) 2006 10 27 (441) 2004 05 31
 (732) Fundacja Przyjaciół Dzieci „ARIADNA”, Warszawa, PL.
 (540)



Kolor znaku: niebieski, czerwony
 (531) 9.7.1, 27.3.1, 27.5.1, 29.1.1, 29.1.4
 (510), (511) **36** organizowanie funduszy na cele dobroczynne.

(111) **181697** (220) 2004 02 26 (210) 276848
 (151) 2006 10 27 (441) 2004 05 31
 (732) Fundacja Przyjaciół Dzieci „ARIADNA”, Warszawa, PL.
 (540) FUNDACJA PRZYJACIÓŁ DZIECI „ARIADNA”
 (510), (511) **36** organizowanie funduszy na cele dobroczynne.

(111) **181698** (220) 2004 02 26 (210) 276854
 (151) 2006 10 27 (441) 2004 05 31

(732) Zakład Produkcji Nadwozi Chłodniczych „TERMOCAR” Spółka z o.o., Żyraków, PL.
 (540) TERMOCAR
 (510), (511) **12** samochody specjalistyczne, naczepy, samochodowe nadwozia chłodnicze, samochodowe nadwozia izotermiczne, samochodowe nadwozia furgonowe, specjalistyczne nadwozia przyczep.

(111) **181699** (220) 2004 02 27 (210) 276964
 (151) 2006 11 13 (441) 2004 05 31
 (732) Altadis Polska S.A., Radom, PL.
 (540)



Kolor znaku: biały, czerwony, srebrny, granatowy cieniowany
 (531) 25.1.1, 27.5.1, 27.7.1, 29.1.15

(510), (511) **16** papier, karton i wyroby z tych materiałów nie ujęte w innych klasach, druki, broszury, czasopisma, **34** tytoń włączając tytoń do zwijania papierosów, wyroby tytoniowe, akcesoria dla palaczy włączając puszki na tytoń, papierosnice i popielniczki nie z metali szlachetnych, ustniki i filtry papierosowe, maszyny do skręcania papierosów, bibułka papierosowa, zapalniczki, zbiorniczki na gaz do zapalniczek, gilzy, namiastki i substytuty tytoniu nie do celów medycznych, fajki, wszystkie wymienione towary zawarte w tej klasie, **35** reklama, dystrybucja artykułów i wyposażenia reklamowego: druków, broszurek, prospektów, próbek i tym podobnych, **42** licencjonowanie własności intelektualnej.

(111) **181700** (220) 2004 02 27 (210) 276965
 (151) 2006 11 13 (441) 2004 05 31
 (732) Altadis Polska S.A., Radom, PL.
 (540)



Kolor znaku: czerwony, biały, granatowy, srebrny
 (531) 25.1.1, 27.5.1, 27.7.1, 29.1.15

(510), (511) **16** papier, karton i wyroby z tych materiałów nie ujęte w innych klasach, druki, broszury, czasopisma, **34** tytoń włączając tytoń do zwijania papierosów, wyroby tytoniowe, akcesoria dla palaczy włączając puszki na tytoń, papierosnice i popielniczki nie z metali szlachetnych, ustniki i filtry papierosowe, maszyny do skręcania papierosów, bibułka papierosowa, zapalniczki, zbiorniczki na gaz do zapalniczek, gilzy, namiastki i substytuty tytoniu nie do celów medycznych, fajki, wszystkie wymienione towary zawarte w tej klasie, **35** reklama, dystrybucja artykułów i wyposażenia reklamowego: druków, broszurek, prospektów, próbek i tym podobnych, **42** licencjonowanie własności intelektualnej.

(111) **181701** (220) 2004 02 26 (210) 276838
 (151) 2006 11 10 (441) 2004 05 31
 (732) INCO - VERITAS Spółka Akcyjna, Warszawa, PL.

(540)



(531) 2.1.4

(510), (511) **08** materiały ściernicze: ściernice płaskie, ściernice profilowane, ściernice garnkowe, ściernice pierścieniowe, ściernice wzmocnione, ściernice płatkowe, tarcze i segmenty ściernicze do cięcia i szlifowania stali, metalu, metali kolorowych, drewna, kamienia, tworzyw sztucznych, szkła, wyrobów budowlanych (cegła, kamień, klinkier, marmur, beton, granit, piaskowiec), tarcze płatkowe, tarcze diamentowe.

(111) **181702** (220) 2004 03 01 (210) 277034
 (151) 2006 10 24 (441) 2004 06 14
 (732) Zakłady Mechaniczne „WIROMET” Spółka Akcyjna,
 Mikołów, PL.
 (540)



Kolor znaku: srebrzysty, biały

(531) 15.7.1, 27.5.1, 29.1.6

(510), (511) **07** silniki i turbiny hydrauliczne, części układów przepływowych turbin parowych, mechanizmy do młynów węglowych, pompy wysokociśnieniowe, agregaty zasilające do obudów zmechanizowanych, przekładnie do maszyn, części maszyn mechanicznych, regulatory ciśnienia i prędkości do maszyn i silników, sprężarki promieniowe, sprzęgła i wały inne niż do pojazdów lądowych, zawory, zasuwki, części do wentylatorów, łożyska i części łożysk, siłowniki, silniki inne niż do pojazdów lądowych, **08** frezy, gwintowniki, matryce maszynowe, wiertła, przymiary, kopiały, wzorniki maszynowe do obróbki metalu, zębalki, **35** usługi przedstawicielskie polegające na reprezentowaniu interesów handlowych i prawnych osób trzecich, w tym osób zagranicznych, **37** usługi w zakresie instalacji, konserwacji i naprawy maszyn, usługi serwisowe świadczone osobom trzecim (odbiorcom wytwarzanych maszyn, urządzeń i części do nich), **40** usługi w zakresie obróbki skrawaniem, obróbki cieplnej, galwanizacji, spawania i piaskowania, **42** usługi w zakresie: analiz chemicznych, badań technicznych, prac badawczo-rozwojowych, ekspertyz inżynierskich na zlecenie osób trzecich, testowania materiałów, opracowywania projektów technicznych, doradztwa inżynierskiego w zakresie projektowania.

(111) **181703** (220) 2004 03 01 (210) 277048
 (151) 2006 10 24 (441) 2004 06 14
 (732) „Lean Vision” Jacek Maria Brzeski, Bończa, PL.
 (540)

IMPULS

(531) 27.5.1

(510), (511) **35** doradztwo i szkolenia w zakresie prowadzenia działalności gospodarczej i zarządzania.

(111) **181704** (220) 2004 02 25 (210) 277064
 (151) 2006 10 25 (441) 2004 05 31
 (732) Kompania Spirytusowa Wratislavia POLMOS Wrocław S.A.,
 Wrocław, PL.

(540)



Kolor znaku: srebrny, czerwony, biały, czarny

(531) 2.1.20, 3.3.1, 5.1.15, 27.5.1, 29.1.1, 29.1.6, 29.1.8
 (510), (511) **33** wódka, napoje alkoholowe.

(111) **181705** (220) 2004 02 25 (210) 277065
 (151) 2006 10 25 (441) 2004 05 31
 (732) Kompania Spirytusowa Wratislavia POLMOS Wrocław S.A.,
 Wrocław, PL.
 (540)



(531) 2.1.21, 3.3.1, 15.1.15, 27.5.1

(510), (511) **33** wódka, napoje alkoholowe.

(111) **181706** (220) 2004 03 02 (210) 277113
 (151) 2006 11 08 (441) 2004 06 14
 (732) SIDEN - Systemy Informatyczne, Doradztwo, Energetyka
 Sp. z o.o., Toruń, PL.
 (540)



Kolor znaku: granatowy

(531) 26.1.1, 27.1.1, 27.5.1, 29.1.4

(510), (511) **09** alarmy antywłamaniowe, alarmy pożarowe, anteny, audiowizualne urządzenia dydaktyczne, baterie elektryczne, procesory, czytniki (informatyka), czytniki kodów kreskowych, czytniki znaków optycznych, dane na nośnikach magnetycznych, dane na nośnikach optycznych, urządzenia do dozoru, drukarki komputerowe, dyski magnetyczne, dyski optyczne, dyski kompaktowe, dyskietki, napędy dyskowe, dystrybutory dysków komputerowych, ekrany projekcyjne, elektroniczne pióra świetlne, epidiascopy, fotokopiarki, głośniki, urządzenia do identyfikacji osób, interfejsy, odtwarzacze i nagrywarki płyt kompaktowych, klawiatury komputerowe, pamięci komputerowe, programy komputerowe, komputerowe urządzenia peryferyjne, komputery, laptopy, maszyny biurowe, modemy, myszy (informatyka), notesy elektroniczne, elektryczne urządzenia pomiarowe, programy komputerowe, skanery (informatyka), plotery, **20** biurka, meble biurowe, fotele, kanapy, kartoteki, krzesła, ławy, meble komputerowe, pulpity, regały, stoliki, stoliki pod komputery, stoły, szafy, **35** agencje reklamowe, badania opinii publicznej, badania w dziedzinie działalności gospodarczej, badania rynku, wypożyczanie maszyn i urządzeń dla biur, doradztwo w sprawach prowadzenia działalności gospodarczej, pozyskiwanie danych do komputerowych baz danych, komputerowe zarządzanie plikami, powielanie dokumentów, prognozy ekonomiczne, prowadzenie ksiąg, rachunkowość, reklama, reklama za pośrednictwem sieci komputerowej, wyszukiwanie w komputerowych bazach danych, za-

rzządzanie zbiorami informatycznym, **37** instalowanie komputerów, konserwacja i naprawa komputerów, instalowanie urządzeń biurowych, konserwacja i naprawa urządzeń biurowych, naprawa sprzętu gospodarstwa domowego, **38** przesyłanie informacji przez terminale komputerowe, łączność poprzez sieć światłowodów, połączenie ze światową siecią komputerową za pośrednictwem telekomunikacji, przesyłanie informacji, przydzielanie dostępu do światowej sieci komputerowej, poczta elektroniczna, usługi telekomunikacyjne, usługi teleinformatyczne, **41** organizowanie szkoleń, **42** administrowanie stronami komputerowymi (sieciowymi), prace badawczo-rozwojowe dla osób trzecich, doradztwo w sprawach sprzętu i oprogramowania komputerowego, instalacje oprogramowania komputerowego, aktualizacja oprogramowania komputerowego, odzyskiwanie danych komputerowych, powielanie oprogramowania komputerowego, programowanie komputerów, projektowanie systemów komputerowych, wypożyczanie komputerów, konserwacja oprogramowania komputerowego, konwersja danych lub dokumentów na formę elektroniczną, konwersja danych przez programy komputerowe, licencjonowanie własności intelektualnej, zarządzanie prawami autorskimi, **45** doradztwo w sprawach bezpieczeństwa, monitoring w sprawach bezpieczeństwa i antywłamaniowych.

(111) **181707** (220) 2004 03 02 (210) 277114
 (151) 2006 11 08 (441) 2004 06 14
 (732) Przedsiębiorstwo Produkcyjno-Handlowo-Usługowe TUDEN Sp. z o.o., Toruń, PL.
 (540)



Kolor znaku: niebieski, zielony, szary
 (531) 4.5.2, 26.11.3, 27.5.1, 29.1.12
 (510), (511) **03** preparaty do czyszczenia, detergenty, mydła, papier polerujący, wosk do podłóg, pasty do podłogi i mebli, preparaty do zmywania past do podłóg, środki do nadawania połysku, preparaty do prania, preparaty do czyszczenia i przetykania rur odpływowych, preparaty do szorowania, wybielacze, wywabiacze plam, **07** maszyny i urządzenia do czyszczenia, urządzenia parowe do czyszczenia maszyny i urządzenia do prania dywanów, froterki, kosiarki ogrodowe, urządzenia do malowania, urządzenia do mycia, odkurzacze i części do odkurzaczy, maszyny rolnicze i ogrodnicze, siewniki, zamiatarki, zamiatarki samojezdne, maszyny do zmywania podłóg, **08** ręczne narzędzia dla rolnictwa i ogrodnictwa, **16** chusteczki do nosa papierowe, papier higieniczny, papier toaletowy, ręczniki papierowe, serwetki papierowe, torby na śmieci z papieru i tworzyw sztucznych, torebki papierowe do odkurzaczy, **21** dozowniki mydła, dozowniki papieru toaletowego, dozowniki ręczników papierowych, nieelektryczne froterki do podłóg, łapki na insekty, kosze na śmieci, miotły, moppy, mydelniczki, ścierki do mycia podłóg, szczotki, szmatki do czyszczenia, szufelki, ściereczki do wycierania kurzu, ściereczki impregnowane detergentem do czyszczenia, ścierki do czyszczenia, zmiotki, **27** dywaniki, maty, wykładziny podłogowe, wycieraczki, **37** czyszczenie budynków od wewnątrz, czyszczenie budynków od zewnątrz, malowanie, czyszczenie okien, pranie, sprzątanie, **41** organizowanie szkoleń, **44** pielęgnacja trawników, ogrodnictwo, zagospodarowywanie terenów zielonych, pielęgnacja terenów zielonych, **45** monitoring systemów bezpieczeństwa i antywłamaniowych, ochrona, ochrona mienia, strażnicy.

(111) **181708** (220) 2004 03 03 (210) 277131
 (151) 2006 11 08 (441) 2004 06 14
 (732) Pabianickie Zakłady Farmaceutyczne Polfa S.A., Pabianice, PL.
 (540) PABIPRAZOL
 (510), (511) **05** preparaty farmaceutyczne.

(111) **181709** (220) 2004 03 04 (210) 277198
 (151) 2006 11 10 (441) 2004 06 14
 (732) The Procter & Gamble Company, Cincinnati, US.

(540)



Kolor znaku: zielony, fioletowy, ciemnozielony, żółty, biały
 (531) 1.15.15, 5.5.4, 10.5.25, 26.11.3, 27.5.1, 27.7.1, 29.1.15
 (510), (511) **05** produkty do higieny kobiecej i stosowane przy menstruacji, wkładki higieniczne i tampony, podpaski, wewnętrzne produkty absorbujące i podkładki ochronne do higieny intymnej dla kobiet.

(111) **181710** (220) 2004 03 04 (210) 277253
 (151) 2006 09 25 (441) 2004 06 14
 (732) Toruńskie Piwnice Win VINPOL Sp. z o.o., Toruń, PL.
 (540)



Kolor znaku: biały, złoty, różowy i odcienie, czerwony i odcienie, zielony i odcienie, żółty i odcienie
 (531) 5.7.11, 25.1.15, 27.5.1, 29.1.1
 (510), (511) **33** napoje spirytusowe, napoje alkoholowe, wódki, drinki alkoholowe, koktajle alkoholowe.

(111) **181711** (220) 2002 09 23 (210) 255395
 (151) 2006 01 24 (441) 2003 03 24
 (732) SYRENA CUKIERKI Spółka z o.o. w likwidacji, Warszawa, PL.
 (540)



Kolor znaku: bordo, biały, granatowy, żółty, złoty, brązowy, zielony, lila
 (531) 5.7, 9.1, 24.9, 25.1, 27.5, 29.1
 (510), (511) **30** chałwa.

(111) **181712** (220) 2002 09 23 (210) 255396
 (151) 2006 01 24 (441) 2003 03 24
 (732) SYRENA CUKIERKI Spółka z o.o. w likwidacji, Warszawa, PL.
 (540)



Kolor znaku: żółty, brązowy, granatowy, biały, czerwony
 (531) 8.1, 24.17, 26.11, 27.5, 29.1
 (510), (511) **30** sezamki.

(111) **181713** (220) 2003 06 12 (210) 266104
 (151) 2006 06 05 (441) 2003 12 15
 (732) SYRENA CUKIERKI Spółka z ograniczoną odpowiedzialnością
 w likwidacji, Warszawa, PL.
 (540)



Kolor znaku: biały, czarny, czerwony, pomarańczowy
 (531) 24.17.1, 26.1.5, 27.5.1, 29.1.13
 (510), (511) **30** słodczyce, cukierki i wyroby żelowe.

(111) **181714** (220) 2003 06 12 (210) 266105
 (151) 2006 06 05 (441) 2003 12 15
 (732) SYRENA CUKIERKI Spółka z ograniczoną odpowiedzialnością
 w likwidacji, Warszawa, PL.
 (540)



Kolor znaku: czerwony, biały
 (531) 19.3.5, 19.3.25, 26.1.1, 26.15.1, 29.1.13
 (510), (511) **30** słodczyce, cukierki i wyroby żelowe.

(111) **181715** (220) 2003 06 25 (210) 266601
 (151) 2006 06 07 (441) 2003 12 29
 (732) SYRENA CUKIERKI Sp. z o.o. w likwidacji, Warszawa, PL.
 (540)



Kolor znaku: czerwony, biały, czarny, pomarańczowy, brązowy,
 beżowy, niebieski
 (531) 8.1.19, 8.3.1, 24.17.1, 27.5.1, 29.1.13
 (510), (511) **30** słodczyce, cukierki i wyroby żelowe.

(111) **181716** (220) 2003 06 25 (210) 266602
 (151) 2006 06 07 (441) 2003 12 29
 (732) SYRENA CUKIERKI Sp. z o.o. w likwidacji, Warszawa, PL.
 (540)



Kolor znaku: niebieski, biały, czerwony, czarny, pomarańczowy,
 granatowy, zielony, szary, beżowy
 (531) 3.4.1, 5.7.8, 19.1.4, 27.5.21, 29.1.14
 (510), (511) **30** słodczyce, cukierki i wyroby żelowe.

(111) **181717** (220) 2003 06 25 (210) 266604
 (151) 2006 09 12 (441) 2003 12 29
 (732) SYRENA CUKIERKI Spółka z ograniczoną odpowiedzialnością
 w likwidacji, Warszawa, PL.
 (540)



Kolor znaku: zielony, granatowy, biały, czarny, niebieski
 (531) 5.3.16, 27.5.1, 29.1.12
 (510), (511) **30** słodczyce, cukierki i wyroby żelowe.

(111) **181718** (220) 2003 06 25 (210) 266605
 (151) 2006 09 12 (441) 2003 12 29
 (732) SYRENA CUKIERKI Spółka z ograniczoną odpowiedzialnością
 w likwidacji, Warszawa, PL.
 (540)



Kolor znaku: żółty, granatowy, biały, czerwony, pomarańczowy,
 zielony, brązowy, niebieski, czarny
 (531) 5.7.11, 5.7.17, 27.5.1, 29.1.15
 (510), (511) **30** słodczyce, cukierki i wyroby żelowe.

(111) **181719** (220) 2003 06 25 (210) 266606
 (151) 2006 06 07 (441) 2003 12 29
 (732) SYRENA CUKIERKI Sp. z o.o. w likwidacji, Warszawa, PL.
 (540)



Kolor znaku: czerwony, biały, pomarańczowy, niebieski, żółty,
 zielony cieniowany
 (531) 8.1.19, 27.5.1, 29.1.14
 (510), (511) **30** słodczyce, cukierki i wyroby żelowe.

(111) **181720** (220) 2003 06 25 (210) 266607
 (151) 2006 06 07 (441) 2003 12 29
 (732) SYRENA CUKIERKI Sp. z o.o. w likwidacji, Warszawa, PL.
 (540)



Kolor znaku: czerwony, biały, pomarańczowy, zielony, żółty
 (531) 5.7.8, 5.7.11, 5.7.12, 5.7.13, 27.5.1, 29.1.13
 (510), (511) **30** słodczyce, cukierki i wyroby żelowe.

(111) **181721** (220) 2003 06 30 (210) 266793
 (151) 2006 05 31 (441) 2004 01 12
 (732) SYRENA CUKIERKI Sp. z o.o. w likwidacji, Warszawa, PL.
 (540)

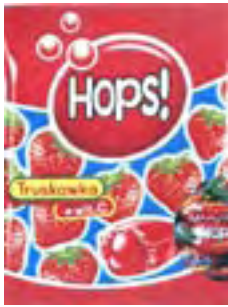

Kolor znaku: czerwony, biały, czarny, pomarańczowy, niebieski, zielony, żółty
 (531) 5.7.8, 8.1.25, 26.1.5, 27.5.5, 29.1.13
 (510), (511) **30** słodczyce, cukierki i wyroby żelowe.

(111) **181722** (220) 2003 06 30 (210) 266794
 (151) 2006 05 31 (441) 2004 01 12
 (732) SYRENA CUKIERKI Sp. z o.o. w likwidacji, Warszawa, PL.
 (540)

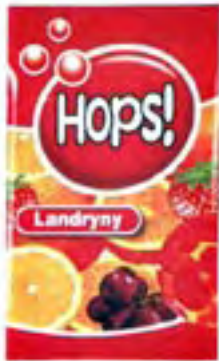

Kolor znaku: czerwony, biały, czarny, pomarańczowy, żółty, zielony, bordowy
 (531) 5.7.11, 5.7.12, 8.1.15, 26.1.5, 27.5.5, 29.1.13
 (510), (511) **30** słodczyce, cukierki i wyroby żelowe.

(111) **181723** (220) 2003 06 30 (210) 266795
 (151) 2006 05 31 (441) 2004 01 12
 (732) SYRENA CUKIERKI Sp. z o.o. w likwidacji, Warszawa, PL.
 (540)



Kolor znaku: czerwony, biały, czarny, pomarańczowy, niebieski, zielony
 (531) 1.15.19, 8.1.15, 26.1.5, 27.5.5, 29.1.13
 (510), (511) **30** słodczyce, cukierki i wyroby żelowe.

(111) **181724** (220) 2003 06 30 (210) 266796
 (151) 2006 05 31 (441) 2004 01 12

(732) SYRENA CUKIERKI Sp. z o.o. w likwidacji, Warszawa, PL.
 (540)

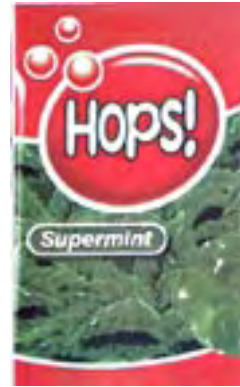

Kolor znaku: czerwony, biały, czarny, pomarańczowy, zielony
 (531) 5.11.1, 26.1.5, 27.5.5, 29.1.12
 (510), (511) **30** słodczyce, cukierki i wyroby żelowe.

(111) **181725** (220) 2003 06 30 (210) 266798
 (151) 2006 05 31 (441) 2004 01 12
 (732) SYRENA CUKIERKI Sp. z o.o. w likwidacji, Warszawa, PL.
 (540)



Kolor znaku: czerwony, biały, czarny, pomarańczowy, żółty, zielony
 (531) 5.7.11, 5.7.12, 8.1.15, 26.1.5, 27.5.5, 29.1.13
 (510), (511) **30** słodczyce, cukierki i wyroby żelowe.

(111) **181726** (220) 2003 09 03 (210) 269392
 (151) 2006 08 08 (441) 2004 03 08
 (732) SYRENA CUKIERKI Sp. z o.o. w likwidacji, Warszawa, PL.
 (540)

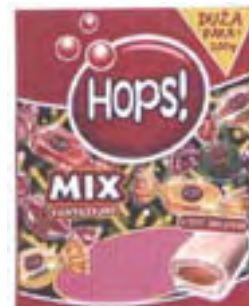

Kolor znaku: czerwony, biały, czarny, pomarańczowy, zielony, żółty
 (531) 8.1.19, 25.1.15, 26.1.2, 26.3.1, 27.5.1, 29.1.1, 29.1.2, 29.1.3
 (510), (511) **30** słodczyce, cukierki, żelki.

(111) **181727** (220) 2003 09 03 (210) 269394
 (151) 2006 08 08 (441) 2004 03 08

(732) SYRENA CUKIERKI Sp. z o.o. w likwidacji, Warszawa, PL.
(540)

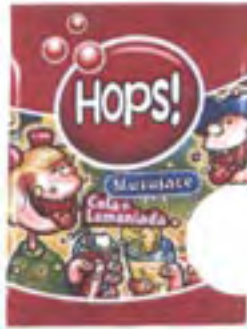

Kolor znaku: czerwony, biały, czarny, pomarańczowy, zielony, niebieski, żółty
(531) 2.5.1, 11.3.1, 25.1.15, 26.1.2, 27.5.1, 29.1.1, 29.1.2, 29.1.3, 29.1.4
(510), (511) **30** słodczyce, cukierki, żelki.

(111) **181728** (220) 2003 09 03 (210) 269398
(151) 2006 08 08 (441) 2004 03 08
(732) SYRENA CUKIERKI Sp. z o.o. w likwidacji, Warszawa, PL.
(540)

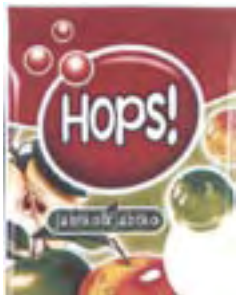

Kolor znaku: czerwony, biały, czarny, pomarańczowy, zielony, żółty
(531) 5.7.13, 25.1.15, 26.1.2, 27.5.1, 29.1.1, 29.1.2, 29.1.3
(510), (511) **30** słodczyce, cukierki, żelki.

(111) **181729** (220) 2003 09 03 (210) 269398
(151) 2006 08 08 (441) 2004 03 08
(732) SYRENA CUKIERKI Sp. z o.o. w likwidacji, Warszawa, PL.
(540)



Kolor znaku: czerwony, biały, czarny, pomarańczowy, niebieski, zielony, żółty
(531) 8.1.19, 25.1.15, 26.1.2, 26.3.1, 27.5.1, 29.1.1, 29.1.2, 29.1.3, 29.1.4
(510), (511) **30** słodczyce, cukierki, żelki.

(111) **181730** (220) 2003 09 17 (210) 270042
(151) 2006 08 09 (441) 2004 03 22
(732) SYRENA CUKIERKI Sp. z o.o. w likwidacji, Warszawa, PL.
(540) CHAŁWA KRÓLEWSKA
(510), (511) **30** chałwa.

(111) **181731** (220) 2003 11 28 (210) 273213
(151) 2006 09 18 (441) 2004 04 19

(732) SYRENA CUKIERKI Sp. z o.o. w likwidacji, Warszawa, PL.
(540)



Kolor znaku: czerwony, biały, czarny, żółty, granatowy, kremowy, niebieski, zielony, pomarańczowy
(531) 8.1.19, 26.1.1, 27.5.1, 29.1.1, 29.1.2, 29.1.4
(510), (511) **30** słodczyce, cukierki i wyroby żelowe.

(111) **181732** (220) 2003 12 01 (210) 273248
(151) 2006 09 06 (441) 2004 04 19
(732) SYRENA CUKIERKI Spółka z ograniczoną odpowiedzialnością w likwidacji, Warszawa, PL.
(540)



Kolor znaku: brązowy cieniowany, żółty cieniowany, biały, granatowy, złoty, zielony, czarny, beżowy, szary, pomarańczowy
(531) 8.1.19, 25.1.1, 27.5.1, 29.1.15
(510), (511) **30** chałwa.

(111) **181733** (220) 2005 02 09 (210) 290908
(151) 2006 09 22 (441) 2005 05 16
(732) SYRENA CUKIERKI Sp. z o.o. w likwidacji, Warszawa, PL.
(540)



Kolor znaku: zielony, czerwony, biały, żółty, pomarańczowy i jego odcienie, brązowy
(531) 5.7.24, 11.3.1, 27.5.1, 29.1.15
(510), (511) **30** słodczyce, cukierki i wyroby żelowe.

(111) **181734** (220) 2003 08 18 (210) 268762
(151) 2006 08 30 (441) 2004 02 23
(732) SFINKS POLSKA Spółka Akcyjna, Łódź, PL.
(540) pierogowa micha

(510), (511) **29** potrawy na bazie mięsa, potrawy na bazie ryb, potrawy na bazie jaj, sałatki warzywne, sałatki owocowe, warzywa gotowane, warzywa konserwowane, zupy, pasztety, krokiety, flaki, konfitury, produkty mleczne, wędliny, galaretki, pasty do kanapek, smalec, kawior, ryby morskie, ryby słodkowodne, ryby konserwowane, zioła, owoce morza: homary, krewetki, langusty, małże, ostrygi, **30** chleb, bułki, ciasta, mąka i produkty zbożowe, sosy do sałatek, przyprawy, lody, budynie, majonezy, potrawy na bazie mąki, wyroby cukiernicze, **43** prowadzenie restauracji, kawiarni, barów szybkiej obsługi.

(111) **181735** (220) 2003 08 18 (210) 268763
 (151) 2006 08 30 (441) 2004 02 23
 (732) SFINKS POLSKA Spółka Akcyjna, Łódź, PL.

(540) placki Macieja
 (510), (511) **29** potrawy na bazie mięsa, potrawy na bazie ryb, potrawy na bazie jaj, sałatki warzywne, sałatki owocowe, warzywa gotowane, warzywa konserwowane, zupy, paszety, krokiety, flaki, konfitury, produkty mleczne, wędliny, galaretki, pasty do kanapek, smalec, kawior, ryby morskie, ryby słodkowodne, ryby konserwowane, zioła, owoce morza: homary, krewetki, langusty, małże, ostrygi, **30** chleb, bułki, ciasta, mąka i produkty zbożowe, sosy do sałatek, przyprawy, lody, budynie, majonezy, potrawy na bazie mąki, wyroby cukiernicze, **43** prowadzenie restauracji, kawiarni, barów szybkiej obsługi.

(111) **181736** (220) 2003 08 18 (210) 268766
 (151) 2006 08 30 (441) 2004 02 23
 (732) SFINKS POLSKA Spółka Akcyjna, Łódź, PL.

(540) łosoś pod kołdrą
 (510), (511) **29** potrawy na bazie mięsa, potrawy na bazie ryb, potrawy na bazie jaj, sałatki warzywne, sałatki owocowe, warzywa gotowane, warzywa konserwowane, zupy, paszety, krokiety, flaki, konfitury, produkty mleczne, wędliny, galaretki, pasty do kanapek, smalec, kawior, ryby morskie, ryby słodkowodne, ryby konserwowane, zioła, owoce morza: homary, krewetki, langusty, małże, ostrygi, **30** chleb, bułki, ciasta, mąka i produkty zbożowe, sosy do sałatek, przyprawy, lody, budynie, majonezy, potrawy na bazie mąki, wyroby cukiernicze, **43** prowadzenie restauracji, kawiarni, barów szybkiej obsługi.

(111) **181737** (220) 2003 08 18 (210) 268767
 (151) 2006 08 30 (441) 2004 02 23
 (732) SFINKS POLSKA Spółka Akcyjna, Łódź, PL.

(540) piwo z bombą
 (510), (511) **32** piwo, wody mineralne i gazowane, **43** prowadzenie restauracji, kawiarni, barów szybkiej obsługi.

(111) **181738** (220) 2003 08 22 (210) 268963
 (151) 2006 08 30 (441) 2004 02 23
 (732) KNAUFMANN Sp. z o.o., Gdańsk, PL.

(540) knaufmann
 (510), (511) **07** elektryczne narzędzia i maszyny budowlane, **08** narzędzia budowlane, **17** materiały wypełniające i izolujące, w szczególności pianki montażowe, **19** materiały budowlane w szczególności siatki ścienne, **35** zgrupowanie dużych ilości towarów, w szczególności towarów wymienionych wyżej w celu ułatwienia klientom zapoznania się z towarami, dokonania zakupów i transakcji.

(111) **181739** (220) 2003 08 29 (210) 269204
 (151) 2006 08 18 (441) 2004 03 08
 (732) Export - Import - Hurt Marek Brzezicki, Lubin, PL.
 (540)

Brzezicki & Siess

(531) 24.17.5, 26.4.1, 27.5.1
 (510), (511) **21** cukiernice i czajniki do herbaty nie z metali szlachetnych, serwisy i dzbanki i filiżanki ze spodkami ceramiczne i porcelanowe, filtry i zaparzaczkę do herbaty nie z metali szlachetnych, sitka kuliste i niekuliste, kubki z papieru lub tworzyw sztucznych, pudełka szklane, szklanki do napojów, filtry do herbaty bawełniane i bambusowe, ekspresy ciśnieniowe do zaparzania herbaty, **30** herbata liściasta, granulowana również zielona, czerwona, herbata owocowa, herbata liściasta z owocami lub płatkami kwiatów, napoje na bazie herbaty, **35** prowadzenie hurtowni i/lub sklepów z herbatą i akcesoriami do herbaty, ceramiką ozdobną i użytkową, również dla biur, sklepów, hoteli i gospodarstw domowych, **43** usługi gastronomiczne, w tym bary szybkiej obsługi, bufety, puby, kluby, kafeterie, herbariarnie, kawiarnie, restauracje.

(111) **181740** (220) 2003 09 03 (210) 269421
 (151) 2006 08 18 (441) 2004 03 08
 (732) „The BrandBP Force” Spółka z o.o., Kraków, PL.

(540)



Kolor znaku: granatowy, biały
 (531) 6.1.2, 18.3.14, 27.5.1, 29.1.4
 (510), (511) **29** ryby, ryby konserwowane, ryby solone, **31** ryby żywe, ikra rybia, grzyby świeże, kwiaty, rośliny, **35** zgrupowanie na rzecz osób trzecich różnych towarów pozwalające nabywcy wygodnie je oglądać i kupować w hurtowniach i sklepach z artykułami rybnymi, farmaceutycznymi, medycznymi, alkoholowymi i surowcami przemysłu chemicznego, paliwowego, elektrotechnicznego, stoczniowego i lotniczego, usługi marketingowe, **39** dostarczanie towarów alkoholowych, rybnych i chemicznych również zamawianych korespondencyjnie, przeładunek towarów alkoholowych, rybnych i chemicznych, **40** konserwowanie ryb, wędzenie ryb, przetwórstwo ryb, **41** organizowanie i prowadzenie kursów, usługi związane z organizacją wypoczynku, rekreacji i imprez sportowych, **43** bary szybkiej obsługi, restauracje, przygotowywanie dań na zamówienie oraz ich dostawa, hotele, rezerwacja noclegów, **44** opieka medyczna i pomoc medyczna, hodowla ryb, usługi związane z zagospodarowaniem terenów zielonych, szkółki roślinne, usługi związane z uprawami rolnymi.

(111) **181741** (220) 2003 09 03 (210) 269422
 (151) 2006 08 18 (441) 2004 03 08
 (732) „The BrandBP Force” Spółka z o.o., Kraków, PL.
 (540)



Kolor znaku: granatowy
 (531) 26.11.1, 27.5.1, 29.1.3
 (510), (511) **29** ryby, ryby konserwowane, ryby solone, **31** ryby żywe, ikra rybia, grzyby świeże, kwiaty, rośliny, **35** zgrupowanie na rzecz osób trzecich różnych towarów pozwalające nabywcy wygodnie je oglądać i kupować w hurtowniach i sklepach z artykułami rybnymi, farmaceutycznymi, medycznymi, alkoholowymi i surowcami przemysłu chemicznego, paliwowego, elektrotechnicznego, stoczniowego i lotniczego, usługi marketingowe, **39** dostarczanie towarów alkoholowych, rybnych i chemicznych również zamawianych korespondencyjnie, przeładunek towarów alkoholowych, rybnych i chemicznych, **40** konserwowanie ryb, wędzenie ryb, przetwórstwo ryb, **41** organizowanie i prowadzenie kursów, usługi związane z organizacją wypoczynku, rekreacji i imprez sportowych, **43** bary szybkiej obsługi, restauracje, przygotowywanie dań na zamówienie oraz ich dostawa, hotele, rezerwacja noclegów, **44** opieka medyczna i pomoc medyczna, hodowla ryb, usługi związane z zagospodarowaniem terenów zielonych, szkółki roślinne, usługi związane z uprawami rolnymi.

(111) **181742** (220) 2004 03 08 (210) 277374
 (151) 2006 11 07 (441) 2004 06 14
 (732) „ELO-GAZ” Spółka z o.o., Poznań, PL.
 (540)



Kolor znaku: biały, żółty, niebieski i odcienie
 (531) 1.15.3, 14.7.6, 26.4.1, 27.5.1, 29.1.2, 29.1.4, 29.1.6
 (510), (511) **06** budowlane konstrukcje metalowe, **37** instalowanie konstrukcji metalowych, instalowanie, naprawa i konserwacja silników, obrabiarek, narzędzi mechanicznych, aparatury rozdzielczej

i sterowniczej, sprzętu elektrycznego, rozbiórka i burzenie obiektów budowlanych, roboty ziemne, wykonywanie wykopów, robót ogólnobudowlanych w zakresie obiektów liniowych, to jest rurociągów, linii elektroenergetycznych, elektrotrakcyjnych, telekomunikacyjnych i przesyłowych lokalnych, wykonywanie konstrukcji i pokryć dachowych, instalacji elektrycznych budynków i budowli, instalacji elektrycznych sygnalizacyjnych, wykonywanie robót budowlanych izolacyjnych, instalacji centralnego ogrzewania i wentylacyjnych, wodno-kanalizacyjnych i gazowych, posadzkarstwo, tapetowanie i oblicowywanie ścian, malowanie, wykonywanie robót wykończeniowych, **42** projektowanie i doradztwo w zakresie konstrukcji budowlanych oraz wykonywania wszystkich instalacji ujętych w klasie 37-ej.

(111) **181743** (220) 2004 03 08 (210) 277393
(151) 2006 11 02 (441) 2004 06 14
(732) „SOKPOL” Spółka z o.o., Myszków, PL.
(540) SREBRNY POTOK

(510), (511) **32** esencje do produkcji napojów, syropy, preparaty do sporządzania likierów, pastylki i proszki do wytwarzania napojów musujących, soki i napoje owocowe, soki i napoje warzywne, sorbety, woda mineralna gazowana i nie gazowana, ekstrakty bezalkoholowe z owoców.

(111) **181744** (220) 2004 03 10 (210) 277527
(151) 2006 11 13 (441) 2004 06 14
(732) Pharma Nord ApS, Vojens, DK.
(540)



(531) 19.11.1, 27.5.1, 29.1.8
(510), (511) **05** produkty farmaceutyczne, weterynaryjne i sanitarne, substancje dietetyczne do celów leczniczych, żywność dla niemowląt, plastry, materiały opatrunkowe, materiały do plombowania zębów, woski dentystyczne, środki odkażające, środki do zwalczania robactwa, fungicydy, herbicydy.

(111) **181745** (220) 2004 03 10 (210) 277528
(151) 2006 11 13 (441) 2004 06 14
(732) Pharma Nord ApS, Vojens, DK.
(540)



(531) 24.9.2, 27.5.1, 29.1.8
(510), (511) **05** produkty farmaceutyczne, weterynaryjne i sanitarne, substancje dietetyczne do celów leczniczych, żywność dla niemowląt, plastry, materiały opatrunkowe, materiały do plombowania zębów, woski dentystyczne, środki odkażające, środki do zwalczania robactwa, fungicydy, herbicydy.

(111) **181746** (220) 2004 03 11 (210) 277561
(151) 2006 09 07 (441) 2004 06 14
(732) „Marconi” Tadeusz Orzoł, Ciechanów, PL.
(540)



Kolor znaku: ciemnozielony, kremowy
(531) 27.5.1, 29.1.3
(510), (511) **25** koszulki.

(111) **181747** (220) 2004 03 11 (210) 277562
(151) 2006 11 02 (441) 2004 06 14
(732) Przedsiębiorstwo Usługowo-Handlowe „POLGER-KIDO” Krzysztof i Róża Kido, Słupsk, PL.

(540) POLGER-KIDO
(510), (511) **01** nawozy naturalne i sztuczne, biologiczne preparaty dla celów produkcji rolnej, ogrodniczej, enzymatyczne preparaty do celów przemysłowych, **05** enzymatyczne preparaty do celów weterynaryjnych, biologiczne preparaty do celów weterynaryjnych.

(111) **181748** (220) 2004 03 12 (210) 277629
(151) 2006 11 02 (441) 2004 06 14
(732) Przedsiębiorstwo Produkcyjno-Handlowo-Usługowe Paweł Rodkiewicz, Rzgów, PL.
(540)



Kolor znaku: zielony, żółty

(531) 27.5.1, 29.1.12
(510), (511) **25** odzież z włókien naturalnych.

(111) **181749** (220) 2004 03 12 (210) 277656
(151) 2006 11 02 (441) 2004 06 14
(732) Polski Związek Hodowców i Producentów Trzody Chlewnej „POLSUS”, Opacz, PL.
(540)



(531) 3.4.18, 26.1.1, 27.5.1, 29.1.6
(510), (511) **31** produkty rolnicze, ogrodnicze i leśne oraz ziarna nie objęte innymi klasami, żywe zwierzęta, nasiona, rośliny i naturalne kwiaty, karma dla zwierząt, **35** zgrupowanie na rzecz osób trzecich różnych towarów pozwalające nabywcy wygodnie je oglądać i kupować w małych sklepach różnych branż, zwłaszcza branży spożywczej, w dużym sklepie wielobranżowym lub w supermarkecie (hipermarkiecie) oraz w hurtowniach, zgrupowanie na rzecz osób trzecich różnych towarów, za pośrednictwem systemu telezakupów, pozwalające nabywcy wygodnie je oglądać i kupować, wykorzystując zamówienia korespondencyjne lub przy wykorzystaniu środków telekomunikacji, zgrupowanie na rzecz osób trzecich różnych towarów pozwalające nabywcy wygodnie oglądać i kupować te towary na stronie internetowej dotyczącej sprzedaży różnorodnych artykułów, zgrupowanie na rzecz osób trzecich ofert różnych usług pozwalające potencjalnemu odbiorcy wygodnie zapoznawać się z tą ofertą oraz „kupować” te usługi na stronie internetowej dotyczącej ofert różnorodnych usług, zwłaszcza ofert usług dotyczących chowu i hodowli zwierząt, organizowanie i obsługa wystaw, giełd i targów handlowych i reklamowych, doradztwo, opinie i ekspertyzy w zakresie organizowania, kierowania oraz prowadzenia działalności rolnej oraz działów specjalnej produkcji rolnej, w tym chowu i hodowli zwierząt, **41** prowadzenie szkoleń, kursów oraz dokształcania z zakresu rolnictwa oraz chowu i hodowli zwierząt, **44** usługi związane z chowem i hodowlą zwierząt, zwłaszcza: krycie naturalne, sztuczne unasięnianie, ocena wartości użytkowej i hodowlanej zwierząt, sterylizacja i trzebieżenie zwierząt, usługi weterynaryjne.

(111) **181750** (220) 2004 03 12 (210) 277658
(151) 2006 11 02 (441) 2004 06 14
(732) Ashland Inc., Covington, US.
(540) MAX LIFE

(510), (511) **37** usługi dotyczące profilaktycznej konserwacji pojazdów, a zwłaszcza smarowanie podwozia, wymiana oleju silnikowego, wymiana filtrów oleju i powietrza, napełniania zbiorników przeniesienia napędu, mechanizmu różnicowego, układu hamulcowego, wspomagania, nagrzewnicy, płynu do spryskiwacza oraz akumulatora do właściwych poziomów tych płynów, wymiana piór wycieraczek oraz pompowanie opon do właściwych wartości ciśnienia.

(111) **181751** (220) 2001 03 30 (210) 233797
(151) 2006 10 06

(732) MASPEX WADOWICE Spółka z o.o., Wadowice, PL.

(540) Chocolatto

(510), (511) **29** marmolady, przetwory z warzyw i owoców, konfitury, dżemy, galaretki jadalne, **30** kawa, herbata, kakao, czekolada, napoje na bazie kawy, napoje na bazie kakao, napoje na bazie czekolady, miód, słodycze, cukierki, cukierki twarde, landrynki, cukierki z witaminami, drażetki polerowane, drażetki z masą czekoladową otoczoną powłoką z cukru, ciastka, ciasto w proszku, nadzienia cukiernicze, wyroby cukiernicze, jogurt, wyroby z kakao, muesli, lody, lody spożywcze w proszku, płatki kukurydziane, karmelki, polewy owocowe, polewa czekoladowa, polewa kakao, polewy aromatyzowane, dodatki do deserów, sosy owocowe, sosy czekoladowe, sosy aromatyzowane, **32** napoje instant, napoje bezalkoholowe, wody mineralne gazowane i niegazowane, nektary owocowe, syropy owocowe, proszek do produkcji napojów, pastylki do produkcji napojów, soki owocowe, soki wieloowocowe, soki warzywne, soki owocowo-warzywne, soki wielowarzywne, napoje owocowe, napoje wieloowocowe, napoje warzywne, napoje owocowo-warzywne, **33** napoje alkoholowe, wino, koktajle winne, nalewki koktajlowe, aperitify, wermuty, miody pitne, wódki, koktajle, spirytus.

(111) **181752** (220) 2001 03 30 (210) 233798
(151) 2006 10 06

(732) MASPEX WADOWICE Spółka z o.o., Wadowice, PL.

(540) Chocolate

(510), (511) **29** marmolady, przetwory z warzyw i owoców, konfitury, dżemy, galaretki jadalne, **30** kawa, herbata, kakao, czekolada, napoje na bazie kawy, napoje na bazie kakao, napoje na bazie czekolady, miód, słodycze, cukierki, cukierki twarde, landrynki, cukierki z witaminami, drażetki polerowane, drażetki z masą czekoladową otoczoną powłoką z cukru, ciastka, ciasto w proszku, nadzienia cukiernicze, wyroby cukiernicze, jogurt, wyroby z kakao, muesli, lody, lody spożywcze w proszku, płatki kukurydziane, karmelki, polewy owocowe, polewa czekoladowa, polewa kakao, polewy aromatyzowane, dodatki do deserów, sosy owocowe, sosy czekoladowe, sosy aromatyzowane, **32** napoje instant, napoje bezalkoholowe, wody mineralne gazowane i niegazowane, nektary owocowe, syropy owocowe, proszek do produkcji napojów, pastylki do produkcji napojów, soki owocowe, soki wieloowocowe, soki warzywne, soki owocowo-warzywne, soki wielowarzywne, napoje owocowe, napoje wieloowocowe, napoje warzywne, napoje owocowo-warzywne, **33** napoje alkoholowe, wino, koktajle winne, nalewki koktajlowe, aperitify, wermuty, miody pitne, wódki, koktajle, spirytus.

(111) **181753** (220) 2001 12 21 (210) 244611
(151) 2005 05 05 (441) 2002 07 01

(732) PPHU AMG Mariusz Gała, Pabianice, PL.

(540) cocomore

(510), (511) **16** artykuły papierniczne, czasopisma (periodyki), torby do pakowania papierowe lub z tworzyw sztucznych, **18** skóra i imitacje skóry oraz towary z tych materiałów, **25** bielizna, buty, krawaty, nakrycia głowy, ubrania, skarpetki, wyroby pończosznice, ubrania, nakrycia głowy, **26** haftki, igły, klamry do butów i pasków, koronki, kwiaty sztuczne, napy, wykończenia ozdobne do odzieży, opaski do włosów, pasmanteria, sprzączki do ubrań i obuwia, taśmy elastyczne, zamki błyskawiczne, **35** usługi prowadzenia sklepów i hurtowni z wyżej wymienionymi towarami.

(111) **181754** (220) 2002 07 09 (210) 252612
(151) 2005 08 02 (441) 2003 01 13

(732) „New Century International Co. Ltd.” Spółka z o.o., Warszawa, PL.

(540)



Kolor znaku: zielony, biały

(531) 25.1, 26.1, 27.5, 29.1

(510), (511) **29** owoce pasteryzowane, zupy w proszku, koncentraty spożywcze, suszone: grzyby i warzywa, soja i przetwory sojowe, **30** herbata, ryż, ocet, sosy, sos sojowy, sos grzybowy, przyprawy, makarony: ryżowe, sojowe, ziemniaczane, jajeczne, **32** piwo, **33** wina, wódki, wytwory spirytusowe, **35** zgrupowanie towarów na rzecz osób trzecich, w celu sprzedaży detalicznej i hurtowej artykułów spożywczych i napojów.

(111) **181755** (220) 2002 09 17 (210) 255133
(151) 2006 11 14 (441) 2003 03 24

(732) The Procter & Gamble Company, Cincinnati, US.

(540)



(531) 2.9, 3.11, 24.13, 25.1, 26.13, 27.5

(510), (511) **03** preparaty do pielęgnacji i higieny ust, zębów, gardła, dziąseł i jamy ustnej, preparaty do płukania zapobiegające osadzeniu się kamienia nazębnego i próchnicy, środki do czyszczenia zębów, środki do pielęgnacji zębów, proszki do czyszczenia zębów, pasty do zębów, płyny do płukania ust, proszki czyszczące, tabletki koloryzujące kamień nazębny, preparaty w aerozolu do ust, żele do zębów, żele z fluorem, płyny do płukania zębów z fluorem, preparaty do prewencyjnej pielęgnacji zębów i dziąseł, tabletki do żucia do pielęgnacji zębów, produkty czyszczące i pielęgnacyjne również z efektem dezynfekującym do sztucznych zębów i protez, klamer i mostów, **05** medyczne preparaty pielęgnacji i higieny ust, zębów, gardła, dziąseł i jamy ustnej, preparaty do płukania zapobiegające osadzeniu się kamienia nazębnego i próchnicy, medyczne gummy do żucia, środki klejące do sztucznych zębów, proszki klejące, **21** szczoteczki do zębów, materiały przygotowane do robienia szczoteczek, ultrasonograficzne urządzenia czyszczące do protez dentystycznych do użytku osobistego, nie elektryczne przyrządy i materiały zawarte w klasie 21, szczotki, przyrządy trzymające i dozujące zawarte w klasie 21.

(111) **181756** (220) 2003 03 07 (210) 261970
(151) 2006 10 27 (441) 2003 09 08

(732) ELSMARK HOLDING A/S, Nordborg, DK.

(540) AIRCOOL

(510), (511) **11** aparatura i instalacje urządzeń grzewczych, chłodniczych, chłodzących, wentylacyjnych, generatory pary, instalacje i urządzenia klimatyzacyjne, elementy grzejne, rekuperatory ciepła, wymienniki ciepła, kondensatory gazów, lodówki, zamrażarki, chłodziarki, pompy ciepłe, parowniki, części do kondensatorów, suszarki, wentylatory, nawilżacze, **35** zgrupowanie na rzecz osób trzecich różnych towarów, zwłaszcza w postaci urządzeń grzewczych, chłodzących, wentylacyjnych, urządzeń klimatyzacyjnych, generatorów pary, nawilżaczy, pozwalające nabywcy wygodnie oglądać i kupować te towary u hurtownika.

(111) **181757** (220) 2003 04 17 (210) 263742
(151) 2006 09 04 (441) 2003 10 20

(732) FLUNCH société par actions simplifiée, Villeneuve D'ascq, FR.

(540) Bistro FLUNCH

(510), (511) **29** mięso, ryby, drób i dziczyzna, ekstrakty mięsne, konserwowe, suszone i gotowane owoce i warzywa, galaretki, dżemy, jajka, mleko i produkty mleczne, oleje i tłuszcze jadalne, marynaty, posiłki gotowe do spożycia i preparaty żywieniowe z mięsa i ryb konserwowane przez zamrażanie, **30** kawa, herbata, kakao, cukier, ryż, tapioka, sago, sztuczna kawa, mąka i preparaty sporządzone ze zbóż, chleb, suchary, maślane bułeczki, rogaliki, pizza, kisz lotaryński (quiche lorraine), tarty serowe, tarty cebulowe, ciasta i wyroby cukiernicze, lody, miód, syropy, sosy owocowe, drożdże, proszek do pieczenia, sól, musztarda, ocet, sosy (przyprawy), przyprawy, lód, **42** restauracje, hotele, kafeterie, herbaciarnie, kluby koktajlowe, usługi w zakresie przygotowywania dań na zamówienie i dostarczenie do odbiorcy, bary szybkiej obsługi, restauracje samoobsługowe, **44** domy dla rekonwalescentów.

(111) **181758** (220) 2003 07 10 (210) 267216
(151) 2006 10 16 (441) 2004 01 12
(732) „MASPEX WADOWICE” Spółka z o.o., Wadowice, PL.

(540) La Festa

(510), (511) **32** soki, soki owocowe, soki wieloowocowe, napoje owocowe, nektary, syropy, wody mineralne, piwo, **33** napoje alkoholowe: wódki, spirytus, miody pitne.

(111) **181759** (220) 2003 07 30 (210) 268027
(151) 2006 11 10 (441) 2004 02 09
(732) TYMBARK S.A., Tymbark, PL.
(540)



Kolor znaku: brązowy, czerwony, żółty, czarny, biały, kremowy, zielony

(531) 5.7.21, 24.1.15, 25.1.15, 27.5.1, 29.1.15
(510), (511) **33** nalewki porzeczkowe.

(111) **181760** (220) 2003 09 04 (210) 269433
(151) 2006 11 02 (441) 2004 03 08
(732) Marek Prędkiewicz, Zielona Góra, PL.
(540)



Kolor znaku: brązowy

(531) 2.1.4, 27.5.1, 29.1.7

(510), (511) **43** hotele, motele.

(111) **181761** (220) 2003 09 10 (210) 269620
(151) 2006 10 04 (441) 2004 03 22
(732) PROJEKT DELTA S.C. Irena Srebrniak, Zbigniew Srebrniak, Wrocław, PL.

(540)



(531) 27.5.1

(510), (511) **02** tonery do drukarek, kopiarek i fotokopiarek, pojemniki z tuszem drukarskim, **09** drukarki komputerowe, drukarki laserowe, osprzęt do drukarek atramentowych, **16** papier i folie do drukarek, artykuły biurowe, **37** regeneracja zużytych tonerów i tuszy do drukarek, kopiarek i fotokopiarek.

(111) **181762** (220) 2003 09 23 (210) 270264
(151) 2006 09 19 (441) 2004 04 05
(732) FLÅSGGER A/S, Rødovre, DK.

(540) DEKSO-PLAST

(510), (511) **02** farby, pokosty, lakiery, środki przeciwkorozyjne, środki do konserwowania drewna, barwniki nie ujęte w innych klasach, bejce, zaprawy farbiarskie, żywice naturalne w stanie surowym, folie metalowe i formy proszkowe dla malarzy, dekoratorów, drukarzy i artystów.

(111) **181763** (220) 2003 09 24 (210) 270350
(151) 2006 09 04 (441) 2004 04 05
(732) INTERNATIONAL FOODSTUFFS CO., Sharjah, AE.

(540) ENERGIZER

(510), (511) **31** produkty rolne, ogrodnicze i leśne nie ujęte w innych klasach, karma dla zwierząt.

(111) **181764** (220) 2003 10 27 (210) 271757
(151) 2006 11 06 (441) 2004 04 19
(732) Naturell Polska Sp. z o.o., Kraków, PL.

(540) NATURELL

(510), (511) **29** bekon, bulion, chipsy ziemniaczane, chrupki owocowe, chrupki ziemniaczane, dżemy, filety rybne, jaja, kapusta kwaszona, kawior, kielbasy, kompot, koncentrat pomidorowy, konserwy mięsne, konserwy rybne, kumys, łosoś, masło, mięso, mleko, oleje jadalne, ser, serwatka, smalec, soki roślinne, śledzie, zupy, żółtka jajek, **30** bułki, chleb, ciasta, galaretki spożywcze, herbata, kakao, kasze spożywcze, kawa, kawa nienaturalna, kit pszczeli, kukurydza, lody, makarony, mąka, miód, napoje takie jak: czekoladowe, kakaowe, kawowe na bazie czekolady, herbaty, kawy, pizze, potrawy na bazie mąki, ryż, słodczyce, wyroby cukiernicze, zielenina przyprawa, guma do żucia, esencje do żywności, żywność na bazie mąki, **32** napoje bezalkoholowe, ekstrakty owocowe, wody gazowane, soki jabłkowe, koktajle, lemoniada, napoje mineralne, esencje do produkcji napojów, nektary owocowe, napoje z soków owocowych, piwo, piwo słodowe, napoje pomidorowe, soki warzywne.

(111) **181765** (220) 2003 11 12 (210) 272444
(151) 2006 09 11 (441) 2004 04 19
(732) Wydawnictwo „BEA-BLEJA” Barbara Bleja-Sosna, Aneta Stuczyńska, Toruń, PL.

(540)



Kolor znaku: pomarańczowy, żółty, biały

(531) 1.3.15, 26.1.1, 26.11.3, 27.5.1, 29.1.13

(510), (511) **16** książki, podręczniki, lektury szkolne, publikacje, broszury, czasopisma, katalogi, afisze, fotografie, **41** usługi wydawnicze.

(111) **181766** (220) 2003 12 10 (210) 272691
 (151) 2006 09 06 (441) 2004 04 19
 (732) BARC WARSZAWA S.A., Warszawa, PL.
 (540) POD DĘBAMI

(510), (511) **36** usługi w zakresie obrotu, wynajmu i administrowania nieruchomościami, w szczególności nieruchomościami mieszkalnymi, **37** usługi budowlane, instalacyjne i zabudowy wnętrz, naprawy, remonty i renowacje obiektów budowlanych, nadzór budowlany, wypożyczanie sprzętu budowlanego, **42** usługi projektowania architektonicznego i budowlanego, doradztwo i ekspertyzy budowlane.

(111) **181767** (220) 2003 11 19 (210) 272738
 (151) 2006 10 16 (441) 2004 04 19
 (732) Galeria BFM Salon Firmowy S.C. Krzysztof Wawrzyniak, Elżbieta Wawrzyniak, Bydgoszcz, PL.
 (540)



Kolor znaku: grafitowy, czerwony, biały, szary, czarny

(531) 26.4.1, 27.5.1, 29.1.1, 29.1.6
 (510), (511) **11** sprzęt oświetleniowy, lampy, **20** meble, zestawy meblowe, meble tapicerowane, stoły, krzesła, materace, lustra, **21** elementy wyposażenia wnętrz : kosze, donice, wazon, figurki, ceramika, szkło, zastawa stołowa.

(111) **181768** (220) 2003 11 21 (210) 272882
 (151) 2006 10 02 (441) 2004 04 19
 (732) POLSKIE RADIO S.A., Warszawa, PL.
 (540) lista przebojów trójki

(510), (511) **09** nagrania dźwiękowe i audiowizualne, kasety, płyty, płyty CD, **16** dzienniki, czasopisma, periodyki, prospekty, książki, plakaty, kalendarze, **35** usługi reklamowe z wykorzystaniem wszystkich metod słownych, dźwiękowych oraz technik audiowizualnych, **38** usługi w zakresie przekazywania głosu i obrazu, prowadzenie transmisji, zbierania i przekazywania informacji rozpowszechnianie programów radiowych i telewizyjnych, **41** usługi w zakresie organizowania, nagrywania, montażu, rozpowszechniania i tworzenia nazw audycji radiowych i telewizyjnych, imprez informacyjnych, muzycznych, rozrywkowych, artystycznych, naukowych, kulturalnych, sportowych, rekreacyjnych, plenerowych, konkursów, pokazów z wykorzystaniem wszystkich metod słownych, dźwiękowych oraz technik audiowizualnych, usługi wydawnicze.

(111) **181769** (220) 2003 11 21 (210) 272884
 (151) 2006 10 02 (441) 2004 04 19
 (732) POLSKIE RADIO S.A., Warszawa, PL.
 (540) dzieci wiedzą lepiej

(510), (511) **09** nagrania dźwiękowe i audiowizualne, kasety, płyty, płyty CD, **16** dzienniki, czasopisma, periodyki, prospekty, książki, plakaty, kalendarze, **35** usługi reklamowe z wykorzystaniem wszystkich metod słownych, dźwiękowych oraz technik audiowizualnych, **38** usługi w zakresie przekazywania głosu i obrazu, prowadzenie transmisji, zbierania i przekazywania informacji rozpowszechnianie programów radiowych i telewizyjnych, **41** usługi w zakresie organizowania, nagrywania, montażu, rozpowszechniania i tworzenia nazw audycji radiowych i telewizyjnych, imprez informacyjnych, muzycznych, rozrywkowych, artystycznych, naukowych, kulturalnych, sportowych, rekreacyjnych, plenerowych, konkursów, pokazów z wykorzystaniem wszystkich metod słownych, dźwiękowych oraz technik audiowizualnych, usługi wydawnicze.

(111) **181770** (220) 2003 11 21 (210) 272886
 (151) 2006 10 02 (441) 2004 04 19
 (732) POLSKIE RADIO S.A., Warszawa, PL.
 (540) radość słuchania

(510), (511) **09** nagrania dźwiękowe i audiowizualne, kasety, płyty, płyty CD, **16** dzienniki, czasopisma, periodyki, prospekty, książki, plakaty, kalendarze, **35** usługi reklamowe z wykorzystaniem wszyst-

kich metod słownych, dźwiękowych oraz technik audiowizualnych, **38** usługi w zakresie przekazywania głosu i obrazu, prowadzenie transmisji, zbierania i przekazywania informacji rozpowszechnianie programów radiowych i telewizyjnych, **41** usługi w zakresie organizowania, nagrywania, montażu, rozpowszechniania i tworzenia nazw audycji radiowych i telewizyjnych, imprez informacyjnych, muzycznych, rozrywkowych, artystycznych, naukowych, kulturalnych, sportowych, rekreacyjnych, plenerowych, konkursów, pokazów z wykorzystaniem wszystkich metod słownych, dźwiękowych oraz technik audiowizualnych, usługi wydawnicze.

(111) **181771** (220) 2003 11 25 (210) 273071
 (151) 2006 11 02 (441) 2004 04 19
 (732) SONY KABUSHIKI KAISHA (a/t/a SONY CORPORATION), Tokio, JP.

(540) SONY FINANCIAL SERVICES
 (510), (511) **35** usługi w zakresie wynajmu i leasingu sprzętu biurowego, **36** usługi finansowe w dziedzinie usług płatności elektronicznych, elektroniczne przetwarzanie i transmisja danych do płatności rachunków, usługi w zakresie kart kredytowych, usługi w zakresie finansowania pożyczek, usługi w zakresie pożyczek komercyjnych, hipotecznych i konsumenckich, usługi w zakresie ubezpieczeń, w szczególności ubezpieczeń na życie, ubezpieczeń właścicieli domów, ubezpieczeń osób wynajmujących, ubezpieczeń własności komercyjnej, ubezpieczeń samochodowych i ubezpieczeń innych pojazdów silnikowych, ubezpieczeń odpowiedzialności prywatnej i komercyjnej, **38** usługi w zakresie wynajmu i leasingu sprzętu telekomunikacyjnego, w szczególności telefonówi faksów, **39** usługi w zakresie wynajmu i leasingu pojazdów silnikowych, statków i floty powietrznej, **40** usługi w zakresie wynajmu i leasingu maszyn i urządzeń nie ujętych w innych klasach, **41** usługi w zakresie wynajmu i leasingu sprzętu używanego w parkach rozrywki i urządzeń audio/video, usługi w zakresie wynajmu i leasingu sprzętu fotograficznego, **42** usługi w zakresie wynajmu i leasingu komputerów, **44** usługi w zakresie wynajmu i leasingu sprzętu medycznego.

(111) **181772** (220) 2003 11 26 (210) 273137
 (151) 2006 11 09 (441) 2004 04 19
 (732) ZAKŁADY FARMACEUTYCZNE POLPHARMA S.A., Starogard Gdański, PL.

(540) COLONREX
 (510), (511) **05** produkty farmaceutyczne.

(111) **181773** (220) 2003 11 28 (210) 273197
 (151) 2006 11 10 (441) 2004 04 19
 (732) ELEKTROCIĘPŁOWNIA KIELCE S.A., Kielce, PL.
 (540)



Kolor znaku: czerwony, granatowy, biały

(531) 27.5.1, 29.1.1, 29.1.4
 (510), (511) **37** budownictwo ogólne, wynajem sprzętu budowlanego, **39** dystrybucja energii cieplnej i elektrycznej, magazynowanie i składanie towarów i odpadów, wynajmowanie magazynów, **40** wytwarzanie energii cieplnej i elektrycznej, **41** edukacja - pozaszkolne formy kształcenia, **42** badania i analizy techniczne i chemiczne, pomiary geodezyjne, doradztwo w zakresie oprogramowani i sprzętu komputerowego.

(111) **181774** (220) 2003 12 08 (210) 273545
 (151) 2006 11 06 (441) 2004 04 19
 (732) „MASPEX WADOWICE” Sp. z o.o., Wadowice, PL.

(540) MASSIMO
 (510), (511) **30** herbata, kawa, kakao, czekolada, napoje instant na bazie: herbaty, kawy, kakao, czekolady, aromatyzowane napoje typu cappuccino, herbata mrożona, substytuty kawy, aromatyzowana herbata rozpuszczalna, zabielaacz do kawy, herbaty, zup i sosów, napoje kawowe z dodatkiem cukru oraz zabielaacza, **32** napoje bezalkoholowe, pastylki do produkcji napojów, proszek do produkcji napojów.

(111) **181775** (220) 2003 12 18 (210) 274094
 (151) 2006 11 08 (441) 2004 04 19
 (732) Niepubliczny Zakład Opieki Zdrowotnej PRIMA-DENT,
 Przemysław Uliasz, Warszawa, PL.
 (540)



Kolor znaku: granatowy, biały
 (531) 26.4.2, 27.1.1, 29.1.4, 29.1.6
 (510), (511) **44** klinika stomatologiczna, stomatologia zachowawcza, profilaktyka, promocja zdrowia, protetyka, implantologia, rentgenodiagnostyka, ortodoncja, sterowana regeneracja kości, periodontologia, chirurgia stomatologiczna, chirurgia szczękowa.

(111) **181776** (220) 2003 12 18 (210) 274095
 (151) 2006 11 08 (441) 2004 04 19
 (732) Niepubliczny Zakład Opieki Zdrowotnej PRIMA-DENT,
 Przemysław Uliasz, Warszawa, PL.
 (540)



Kolor znaku: granatowy, biały
 (531) 26.4.2, 27.1.1, 29.1.4, 29.1.6
 (510), (511) **44** klinika stomatologiczna, stomatologia zachowawcza, profilaktyka, promocja zdrowia, protetyka, implantologia, rentgenodiagnostyka, ortodoncja, sterowana regeneracja kości, periodontologia, chirurgia stomatologiczna, chirurgia szczękowa.

(111) **181777** (220) 2003 12 19 (210) 274223
 (151) 2006 09 11 (441) 2004 04 19
 (732) HYDRO POLAND Spółka z o.o., Szczecin, PL.
 (540) YARA Poland

(510), (511) **01** nawozy do użyźniania gleby stosowane w rolnictwie, sadownictwie, ogrodnictwie i leśnictwie, **35** usługi w zakresie gromadzenia, ekspozycji stworzenia klientom warunków dogodnego doboru i zakupu w sklepie lub hurtowni z nawozami sztucznymi, paliwami, zbożami, nasionami, paszami dla zwierząt, owocami, warzywami, metalami i rudami metali, pojazdami mechanicznymi, pojazdami i maszynami rolniczymi, **39** usługi w zakresie pakowania towarów, magazynowanie i przechowywanie towarów, wynajmowanie środków transportu lądowego, **42** badania chemiczne oraz biologiczne produktów rolnych oraz produktów ochrony roślin.

(111) **181778** (220) 2003 12 22 (210) 274309
 (151) 2006 10 10 (441) 2004 04 19
 (732) „MASPEX WADOWICE” Sp. z o.o., Wadowice, PL.
 (540) EXES

(510), (511) **30** kawa, herbata, kakao, czekolada, napoje na bazie kawy, napoje na bazie kakao, napoje na bazie czekolady, aromatyzowana czekolada pitna, miód, słodycze, cukierki, landrynki, ciastka, wyroby cukiernicze, jogurt, wyroby z kakao, muesli, lody, płatki kukurydziane, karmelki, polewy owocowe, polewa, **32** napoje bezalkoholowe, wody mineralne, soki, soki owocowe, soki przecierowe, soki warzywne, syropy, nektary, piwo, **33** napoje alkoholowe, napoje alkoholowe zawierające owoce, rum, wino, wódka, miód pitny.

(111) **181779** (220) 2003 12 29 (210) 274482
 (151) 2006 09 15 (441) 2004 04 19
 (732) „BIUROVITA” Spółka z o.o., Wrocław, PL.
 (540)



Kolor znaku: biały, czerwony, czarny, żółty, niebieski
 (531) 1.17.11, 3.7.7, 26.1.2, 27.5.1, 29.1.15

(510), (511) **16** artykuły papierniczne, biurowe i szkolne nie ujęte w innych klasach, papier, tektura i wyroby z tych materiałów nie ujęte w innych klasach, druki, dzienniki, czasopisma, książki, materiały introligatorskie, materiały fotograficzne, materiały piśmienne, kleje do materiałów piśmiennych lub celów domowych, materiały przeznaczone dla artystów, pędzle malarskie, maszyny do pisania i sprzęt biurowy z wyjątkiem mebli, materiały szkoleniowe i instruktażowe z wyjątkiem aparatów, materiały z tworzyw sztucznych do pakowania nie ujęte w innych klasach, **35** usługi w zakresie zgrupowania na rzecz osób trzecich różnych towarów pozwalających nabywcy wygodnie je oglądać i kupować w hurtowni oraz z katalogu wykorzystując zamówienie korespondencyjne lub używając środków telekomunikacji jak i na stronie internetowej dotyczących artykułów papierniczych, szkolnych, biurowych a także drukarek i kserokopiarek.

(111) **181780** (220) 2004 01 29 (210) 275581
 (151) 2006 09 19 (441) 2004 05 04
 (732) Siedlecka Jolanta, Sierpc, PL.
 (540)



Kolor znaku: kremowy, brązowy
 (531) 2.9.1, 27.5.1, 29.1.12
 (510), (511) **18** ubranka dla zwierząt.

(111) **181781** (220) 2004 02 02 (210) 275715
 (151) 2006 11 06 (441) 2004 05 04
 (732) Biofarm Sp. z o.o., Poznań, PL.
 (540) CETROP

(510), (511) **05** produkty farmaceutyczne: leki, środki dezynfekcyjne, odkażające, produkty weterynaryjne, dietetyczne środki medyczne, produkty sanitarne, materiały opatrunkowe, plastry, podpaski higieniczne, żywność dla niemowląt.

(111) **181782** (220) 2004 02 05 (210) 275867
 (151) 2006 10 30 (441) 2004 05 17
 (732) WOSTOL Sp. z o.o., Luboń, PL.
 (540)



Kolor znaku: czerwony, zielony, biały
 (531) 26.1.2, 27.5.1, 29.1.12
 (510), (511) **19** drzwi i okna z drewna oraz materiałów drewnopochodnych, drewniane drzwi przeciwpożarowe, **37** montaż drzwi i okien w obiektach budowlanych.

(111) **181783** (220) 2004 02 17 (210) 276476
 (151) 2006 11 06 (441) 2004 05 31
 (732) Pfizer Products Inc., Groton, US.
 (540) VOIZELLE

(510), (511) **05** preparaty i substancje farmaceutyczne i weterynaryjne, preparaty sanitarne do celów leczniczych, substancje dietetyczne do celów medycznych, żywność dla niemowląt, plastry, materiały opatrunkowe, materiały do plombowania zębów, woski dentystyczne, środki dezynfekcyjne, preparaty do zwalczania szkodników, fungicydy, herbicydy.

(111) **181784** (220) 2004 02 19 (210) 276623
 (151) 2006 10 20 (441) 2004 05 31
 (732) „YAKAN” Sp. z o.o., Olsztyn, PL.

(540)



Kolor znaku: brązowy, kremowy, szary

(531) 26.4.7, 27.5.1, 29.1.11

(510), (511) **25** bielizna osobista w tym bielizna wchłaniająca pot, bluzki, czapki, kapelusze, kurtki, fulary, szale, szaliki, garnitury, kamizelki, swetry, stroje kąpielowe, koszule, krawaty, koszulki gimnastyczne, podkoszulki, marynarki, odzież wodoodporna, paski do odzieży, piżamy, szlafroki, skarpetki, spodnie, rękawiczki, szelki, T-shirty, obuwie, w tym obuwie sportowe, getry, kombinezony i bluzy sportowe, legginsy, **26** cyfry i litery do znakowania bielizny, zamki błyskawiczne, lamówki do ubrań, łąty przyklejane na gorąco do dekoracji artykułów tekstylnych, emblematy ozdobne, zapięcia do pasków, artykuły pasmanteryjne, siatki na włosy, sprzączki do obuwia i do ubrań.

(111) **181785** (220) 2004 02 23 (210) 276691
 (151) 2006 11 09 (441) 2004 05 31
 (732) FORBET Marek Małecki, Tarnobrzeg, PL.
 (540)

FORBET

(531) 27.5.1

(510), (511) **19** budowlane materiały niemetalowe, betonowe elementy budowlane, dachówka, budynki prefabrykowane z betonu, drewno budowlane, gipsowe elementy budowlane, kostka brukowa, materiały do budowy dróg, masy betonowe, płyty niemetalowe, wyroby ze skał i kamienia naturalnego, zaprawy budowlane, **35** marketing oraz zgrupowanie na rzecz osób trzech różnych towarów pozwalające nabywcy wygodnie je oglądać i kupować w sklepie i hurtowni z materiałami budowlanymi niemetalowymi oraz z wyposażeniem sanitarnym dla obiektów budowlanych, **37** asfaltowanie, budowa dróg kołowych i szynowych, dekarstwo, izolowanie i uszczelnianie budynków, malowanie, montaż stolarki budowlanej, murowanie, nadzór budowlany, tapetowanie, tynkowanie, rozbiórka budynków, wykonywanie konstrukcji i pokryć dachowych, wykonywanie instalacji wentylacyjnych, wykonywanie instalacji gazowych, wynajem sprzętu budowlanego, **39** magazynowanie i składowanie towarów, transport samochodowy towarów, wynajmowanie samochodów ciężarowych.

(111) **181786** (220) 2004 02 23 (210) 276711
 (151) 2006 11 09 (441) 2004 05 31
 (732) „PZ HTL” S.A., Warszawa, PL.
 (540) DISCOVERY

(510), (511) **09** pipety, pipety elektroniczne, urządzenia do napełniania pipet, statywy do pipet, laboratoryjne urządzenia do dozowania cieczy, dozatory butelkowe, biurety.

(111) **181787** (220) 2004 03 05 (210) 277296
 (151) 2006 11 14 (441) 2004 06 14
 (732) „HOUSE” Sp. z o.o., Zielona Góra, PL.

(540) drugs

(510), (511) **03** środki wybielające i inne substancje stosowane w praniu, środki do czyszczenia, polerowania, szorowania i ścierania, mydła, środki perfumeryjne, olejki eteryczne, kosmetyki, płyny do pielęgnacji włosów, środki do czyszczenia zębów.

(111) **181788** (220) 2004 03 10 (210) 277523
 (151) 2006 11 10 (441) 2004 06 14

(732) BENDRA LIETUVOS - DANIJOS UAB „DANBALT INTERNATIONAL”, Vilnius, LT.

(540) DANIJA

(510), (511) **25** odzież, obuwie, nakrycia głowy, **35** usługi reklamowe, usługi w zakresie zarządzania i administrowania w działalności handlowej, usługi w zakresie prac biurowych.

(111) **181789** (220) 2004 03 12 (210) 277661
 (151) 2006 11 02 (441) 2004 06 14

(732) MITSUBISHI ELECTRIC CORPORATION, Tokio, JP.

(540) MELDAS

(510), (511) **09** numeryczna aparatura regulacyjna/kontrolna, programowanie regulatory/kontrolery, komputery, programy komputerowe.

(111) **181790** (220) 2004 03 15 (210) 277771
 (151) 2006 11 13 (441) 2004 06 28
 (732) BERTI Spółka z o.o., Szczecin, PL.
 (540)



Kolor znaku: czerwony

(531) 7.1.25, 7.3.11, 9.1.10, 27.5.1, 29.1.7

(510), (511) **35** zgrupowanie na rzecz osób trzech różnych towarów pozwalające nabywcy wygodnie je oglądać i kupować w dużym sklepie wielobranżowych lub supermarkecie.

(111) **181791** (220) 2004 01 12 (210) 274826
 (151) 2006 10 06 (441) 2004 04 19
 (732) ICN POLFA Rzeszów S.A., Rzeszów, PL.

(540) chinapres

(510), (511) **05** produkty farmaceutyczne, leki stosowane w chorobach układu sercowo-naczyniowego.

(111) **181792** (220) 2004 02 02 (210) 275699
 (151) 2006 10 11 (441) 2004 05 04
 (732) ICN POLFA Rzeszów S.A., Rzeszów, PL.

(540) felopil

(510), (511) **05** produkty farmaceutyczne, leki stosowane w chorobach układu sercowo-naczyniowego.

(111) **181793** (220) 2004 02 16 (210) 276360
 (151) 2006 11 09 (441) 2004 05 17
 (732) Tomasz Sobkowiak, Gryfice, PL.

(540) XXLMARKET

(510), (511) **35** zgrupowanie na rzecz osób trzech różnych towarów pozwalające nabywcy wygodnie oglądać i kupować te towary na stronie Web dotyczącej sprzedaży różnorodnych artykułów, **43** kawiarnie, stołówki, restauracje, usługi barowe.

(111) **181794** (220) 2004 03 04 (210) 277255
 (151) 2006 09 25 (441) 2004 06 14
 (732) Toruńskie Piwnice Win VINPOL Sp. z o.o., Toruń, PL.
 (540)



Kolor znaku: biały, złoty, żółty i odcienie, zielony i odcienie, fioletowy i odcienie

(531) 5.7.14, 25.1.15, 27.5.1, 29.1.2

(510), (511) **33** napoje spirytusowe, napoje alkoholowe, wódki, drinki alkoholowe, koktajle alkoholowe.

(111) **181795** (220) 2004 03 04 (210) 277256
 (151) 2006 09 26 (441) 2004 06 14

(732) Grupa Południe Sp. z o.o., Kraków, PL.

(540) OLAF COLOR

(510), (511) **03** artykuły chemii gospodarczej, proszki do prania, środki do mycia i prania, detergenty, preparaty myjące i czyszczące.

(111) **181796** (220) 2004 03 04 (210) 277257
(151) 2006 09 26 (441) 2004 06 14

(732) Grupa Południe Sp. z o.o., Kraków, PL.

(540) OLAF WHITENING

(510), (511) **03** artykuły chemii gospodarczej, proszki do prania, środki do mycia i prania, detergenty, preparaty myjące i czyszczące.

(111) **181797** (220) 2004 03 10 (210) 277494
(151) 2006 11 13 (441) 2004 06 14

(732) SOLVECO Sp. z o.o., Warszawa, PL.

(540) SOLBIT

(510), (511) **01** preparaty do odtłuszczania stosowane w procesach produkcyjnych, preparaty do konserwacji murów, kleje do celów przemysłowych, **02** lakier asfaltowy i bitumiczny, preparaty zabezpieczające do metali i przed rdzą, powłoki do krycia dachów, rozcieńczalniki do farb i lakierów, **03** preparaty do odtłuszczania inne niż stosowane w procesach produkcyjnych, **19** asfalt, bitumy, bitumiczne powłoki dachowe i wyroby dla budownictwa.

(111) **181798** (220) 2004 03 11 (210) 277578
(151) 2006 11 02 (441) 2004 06 14

(732) Polski Związek Hodowców Koni, Warszawa, PL.

(540)



(531) 5.1.1, 26.1.2, 29.1.8

(510), (511) **44** doradztwo w zakresie chowu i hodowli koni doskonalenie chowu i hodowli koni.

(111) **181799** (220) 2004 03 11 (210) 277579
(151) 2006 11 02 (441) 2004 06 14

(732) Polski Związek Hodowców Koni, Warszawa, PL.

(540)



(531) 24.1.1, 29.1.8

(510), (511) **44** doradztwo w zakresie chowu i hodowli koni, doskonalenie chowu i hodowli koni.

(111) **181800** (220) 2004 03 15 (210) 277750
(151) 2006 11 13 (441) 2004 06 28

(732) MONA MODE Eugenia Kownacka, Oleśnica, PL.

(540)



Kolor znaku: czerwony, szary

(531) 2.9.1, 27.5.1, 29.1.12

(510), (511) **25** odzież, bluzki, nakrycia głowy, bielizna, obuwie, ubrania.

122

**DECYZJE O ODMOWIE UDZIELENIA
PRAWA OCHRONNEGO
(wydane po ogłoszeniu o zgłoszeniu)**

Poniższe zestawienie zawiera kolejno: numer zgłoszenia znaku towarowego oraz numer i rok wydania Biuletynu Urzędu Patentowego, w którym zgłoszenie zostało ogłoszone.

239557	05/2002	264661	23/2003
240219	06/2002	264815	23/2003
242406	10/2002	264832	23/2003
243494	12/2002	264835	23/2003
243495	12/2002	264845	23/2003
244314	13/2002	264858	23/2003
244438	14/2002	264860	23/2003
246801	18/2002	264861	23/2003
247572	20/2002	264863	23/2003
248543	21/2002	264864	23/2003
248544	21/2002	264867	23/2003
248545	21/2002	265946	25/2003
248812	22/2002	266171	25/2003
248827	22/2002	266759	01/2004
248828	22/2002	267072	01/2004
248831	22/2002	267094	01/2004
250518	24/2002	267826	02/2004
252203	27/2002	267832	02/2004
252870	02/2003	267868	02/2004
253063	02/2003	268311	03/2004
253064	02/2003	268466	04/2004
253065	02/2003	269017	05/2004
253134	02/2003	269040	05/2004
256984	09/2003	269224	05/2004
258192	12/2003	269614	06/2004
260295	15/2003	269615	06/2004
260300	15/2003	269616	06/2004
260345	16/2003	269617	06/2004
260559	16/2003	270060	06/2004
260560	16/2003	270063	06/2004
260751	16/2003	271042	08/2004
260752	16/2003	271052	08/2004
260754	16/2003	271120	08/2004
261659	18/2003	271206	08/2004
261802	18/2003	271847	08/2004
261821	18/2003	271849	08/2004
261822	18/2003	271898	08/2004
261825	18/2003	271902	08/2004
261828	18/2003	271928	08/2004
262214	19/2003	272111	08/2004
262542	19/2003	272114	08/2004
262549	19/2003	272571	08/2004
262557	19/2003	272588	08/2004
262560	19/2003	272795	08/2004
262561	19/2003	272824	08/2004
262567	19/2003	272952	08/2004
262940	20/2003	273516	08/2004
263213	21/2003	273553	08/2004
263214	21/2003	274331	08/2004
263215	21/2003	274855	08/2004
263216	21/2003	275163	09/2004
263217	21/2003	275217	09/2004
263772	21/2003	275523	09/2004
263846	22/2003	275533	09/2004
263910	22/2003	275855	10/2004
263990	22/2003	275864	10/2004
264346	23/2003	276095	10/2004
264609	23/2003	276100	10/2004

276101	10/2004	277917	13/2004
276102	10/2004	277918	13/2004
276103	10/2004	277936	13/2004
276104	10/2004	277938	13/2004
276105	10/2004	277939	13/2004
276106	10/2004	277940	13/2004
276107	10/2004	277941	13/2004
276299	10/2004	277956	13/2004
277001	12/2004	278585	14/2004
277002	12/2004	278586	14/2004
277012	12/2004	278700	14/2004
277179	12/2004	278903	14/2004
277707	13/2004	279184	15/2004
277868	13/2004	279185	15/2004
277871	13/2004	279186	15/2004

123

DECYZJE O UMORZENIU POSTĘPOWANIA (wydane po ogłoszeniu o zgłoszeniu)

Poniższe zestawienie zawiera kolejno: numer zgłoszenia znaku towarowego oraz numer i rok wydania Biuletynu Urzędu Patentowego, w którym zgłoszenie zostało ogłoszone.

241109	08/2002	272823	08/2004
248223	23/2002	272825	08/2004
253089	02/2003	273153	08/2004
253283	02/2003	273155	08/2004
253913	03/2003	273457	08/2004
256606	09/2003	273589	08/2004
260057	15/2003	273844	08/2004
260783	16/2003	273845	08/2004
261521	18/2003	273967	08/2004
262458	19/2003	274005	08/2004
262585	19/2003	274049	08/2004
262707	20/2003	274051	08/2004
263656	21/2003	274059	08/2004
264027	22/2003	274159	08/2004
264865	23/2003	274264	08/2004
265484	24/2003	274522	08/2004
266462	01/2004	274525	08/2004
267405	02/2004	274813	08/2004
267440	02/2004	275849	10/2004
268674	04/2004	276387	10/2004
268873	04/2004	276388	10/2004
268896	04/2004	276587	11/2004
268897	04/2004	276593	11/2004
268899	04/2004	276596	11/2004
268904	04/2004	276646	11/2004
269716	06/2004	276681	11/2004
269728	06/2004	277422	12/2004
269747	06/2004	277511	12/2004
270244	07/2004	278124	13/2004
271448	08/2004	278775	14/2004
272192	08/2004	278776	14/2004
272311	08/2004	279171	15/2004
272390	08/2004	279347	15/2004
272393	08/2004	279524	15/2004
272630	08/2004	281047	17/2004

124

WPISY I ZMIANY W REJESTRZE ZNAKÓW TOWAROWYCH (nieuwzględnione w innych samodzielnych ogłoszeniach)

Poniższe zestawienie zawiera kolejno: numer rejestru znaków towarowych, datę wpisu, oznaczenie rubryki, w której dokonano wpisu

lub zmiany oraz treść wpisu. Poszczególne rubryki rejestru znaków towarowych zawierają następujące dane:

- rubryka A - nazwisko i imię lub nazwę oraz adres uprawnionego z podaniem nazwy kraju,
- rubryka B- znak towarowy (wpisany znak towarowy lub jego odbitkę i klasy elementów graficznych - jeżeli znak je zawiera - oraz, jeżeli jest to niezbędne dla identyfikacji znaku, jego rodzaj np. znak przestrzenny, dźwiękowy, a także w przypadku znaków barwnych określenie kolorów),
- rubryka C - wykaz towarów przyporządkowanych do odpowiednich klas towarowych,
- rubryka D - prawa ograniczające prawo ochronne,
- rubryka E - kategorię znaku lub prawa ochronnego (wspólny znak towarowy, wspólny znak towarowy gwarancyjny, wspólne prawo ochronne) oraz regulamin znaku,
- rubryka F - wnioski i sprzeciwy oraz decyzje wydane w wyniku ich rozpoznania,
- rubryka G - rejestracja międzynarodowa (adnotacja o rejestracji międzynarodowej na podstawie zgłoszenia lub rejestracji krajowej),
- rubryka H - datę unieważnienia lub datę i przyczynę wygaśnięcia prawa ochronnego, zastąpienie rejestracji krajowej rejestracją międzynarodową.

Uwaga: Publikacji podlegają: zmiana uprawnionego, zmiana nazwy uprawnionego, prawa ograniczające prawo ochronne, zmiana regulaminu znaku wspólnego, sprostowania istotnych pomyłek.

00163 2007 01 17 E. Wprowadzono zmianę przez wykreślenie wpisu: Regulamin znaku towarowego z dnia 15 marca 1991 r. Aneks Nr 1 z dnia 25 czerwca 1992 r. do regulaminu używania znaku towarowego wspólnego Nr 163 z dnia 15 marca 1991 r. Aneks Nr 2 z dnia 25.05.1995 r. do regulaminu używania znaku towarowego wspólnego Nr 163 z dnia 15 marca 1991 r. Aneks Nr 3 z dnia 21.12.1999 r. do regulaminu używania znaku towarowego z dnia 15 marca 1991 r. i dokonanie wpisu: Regulamin Używania Znaków Towarowego Wspólnego R-163 zastrzeżonego świadectwem ochronnym Urzędu Patentowego RP z 15.11.1971 r., z dnia 20 kwietnia 2006 roku.

00201 2007 01 17 E. Wprowadzono zmianę przez wykreślenie wpisu: Regulamin znaku towarowego z dnia 15 marca 1991 r. Aneks Nr 1 z dnia 25 czerwca 1992 r. do regulaminu używania znaku towarowego wspólnego Nr 201 z dnia 15 marca 1991 r. Aneks Nr 2 z dnia 25.05.1995 r. do regulaminu używania znaku towarowego wspólnego Nr 201 z dnia 15 marca 1991 r. Aneks Nr 3 z dnia 21.12.1999 r. do regulaminu używania znaku towarowego z dnia 15 marca 1991 r. i dokonanie wpisu: Regulamin Używania Znaków Towarowego Wspólnego R-201 zastrzeżonego świadectwem ochronnym Urzędu Patentowego RP z 27.02.1974 r., z dnia 20 kwietnia 2006 roku.

40990 2007 01 02 A. Wprowadzono zmianę uprawnionego przez wykreślenie wpisu: Premier International Foods UK Limited, Birmingham, Wielka Brytania i dokonanie wpisu: Typhoo Tea Limited, Wirral, Wielka Brytania.

43070 2007 01 18 A. Wprowadzono zmianę siedziby uprawnionego przez wykreślenie wpisu: Lingner-Fissan-Produktion Gesellschaft mit beschränkter Haftung, Düsseldorf, Niemcy i dokonanie wpisu: Lingner-Fissan-Produktion Gesellschaft mit beschränkter Haftung, Bühl, Niemcy.

43070 2007 01 18 A. Wprowadzono zmianę uprawnionego przez wykreślenie wpisu: Lingner-Fissan-Produktion Gesellschaft mit beschränkter Haftung, Bühl, Niemcy i dokonanie wpisu: Lingner Produktion GmbH, Bühl, Niemcy.

44005 2007 01 18 A. Wprowadzono zmianę nazwy uprawnionego przez wykreślenie wpisu: Sankyo Pharma GmbH, Mo-

nachium, Niemcy i dokonanie wpisu: DAIICHI SANKYO EUROPE GmbH, Monachium, Niemcy.

44041 2007 01 29 A. Wprowadzono zmianę nazwy uprawnionego przez wykreślenie wpisu: Fabryka Palenisk Mechanicznych Spółka Akcyjna, Mikołów, Polska i dokonanie wpisu: FPM Spółka Akcyjna, Mikołów, Polska.

44126 2007 01 18 A. Wprowadzono zmianę nazwy uprawnionego przez wykreślenie wpisu: Sankyo Pharma GmbH, Monachium, Niemcy i dokonanie wpisu: DAIICHI SANKYO EUROPE GmbH, Monachium, Niemcy.

44169 2007 01 25 A. Wprowadzono zmianę uprawnionego przez wykreślenie wpisu: DuPont Dow Elastomers L.L.C., Wilmington, Stany Zjednoczone Ameryki i dokonanie wpisu: THE DOW CHEMICAL COMPANY, Midland, Stany Zjednoczone Ameryki.

45720 2007 01 04 A. Wprowadzono zmianę nazwy uprawnionego przez wykreślenie wpisu: Montedison Fibre S.p.A., Milano, Włochy i dokonanie wpisu: Montefibre S.p.A., Milano, Włochy.

45812 2007 01 02 A. Wprowadzono zmianę uprawnionego przez wykreślenie wpisu: DEXION GROUP PLC., Hempstead, Wielka Brytania i dokonanie wpisu: DEXION GROUP LIMITED, Hempstead, Wielka Brytania.

45812 2007 01 02 A. Wprowadzono zmianę nazwy uprawnionego przez wykreślenie wpisu: DEXION GROUP LIMITED, Hempstead, Wielka Brytania i dokonanie wpisu: DEXION EUROPE LIMITED, Hempstead, Wielka Brytania.

45812 2007 01 02 A. Wprowadzono zmianę siedziby uprawnionego przez wykreślenie wpisu: DEXION EUROPE LIMITED, Hempstead, Wielka Brytania i dokonanie wpisu: DEXION EUROPE LIMITED, Birmingham, Wielka Brytania.

45812 2007 01 02 A. Wprowadzono zmianę uprawnionego przez wykreślenie wpisu: DEXION EUROPE LIMITED, Birmingham, Wielka Brytania i dokonanie wpisu: DEXION GROUP LIMITED, Leicester, Wielka Brytania.

46521 2007 01 17 B. Wprowadzono zmianę przez wykreślenie całego wykazu towarów i wszystkich klas towarowych i dokonanie wpisu: chemiczne produkty stosowane we włókiennictwie, oraz chemiczne surowce, półfabrykaty i nie przetworzone materiały włókiennicze; klasy: 1, 17, 22.

46523 2007 01 10 A. Wprowadzono zmianę uprawnionego przez wykreślenie wpisu: Enichem Elastomeri srl, Mediolan, Włochy i dokonanie wpisu: ENICHEM S.p.A., Mediolan, Włochy.

46523 2007 01 10 A. Wprowadzono zmianę siedziby uprawnionego przez wykreślenie wpisu: ENICHEM S.p.A., Mediolan, Włochy i dokonanie wpisu: ENICHEM S.p.A., San Donato Milanese, Włochy.

46523 2007 01 10 A. Wprowadzono zmianę uprawnionego przez wykreślenie wpisu: ENICHEM S.p.A., San Donato Milanese, Włochy i dokonanie wpisu: POLIMERI EUROPA S.p.A, Brindisi, Włochy.

47056 2007 01 16 D. Dokonano wpisu: W dniu 10 grudnia 2003 r. zawarto umowę licencyjną na czas określony do 31 grudnia 2009 r. na użytkowanie znaku towarowego przez „VOLVO PERSONVAGNAR AB, Göteborg, Szwecja”.

47056 2007 01 16 D. Dokonano wpisu: W dniu 10 grudnia 2003 r. zawarto umowę licencyjną na czas określony do 31 grudnia 2009 r. na użytkowanie znaku towarowego przez „AB VOLVO, Göteborg, Szwecja”.

47057 2007 01 16 D. Dokonano wpisu: W dniu 10 grudnia 2003 r. zawarto umowę licencyjną na czas określony do 31 grudnia 2009 r. na użytkowanie znaku towarowego przez „VOLVO PERSONVAGNAR AB, Göteborg, Szwecja”.

47057 2007 01 16 D. Dokonano wpisu: W dniu 10 grudnia 2003 r. zawarto umowę licencyjną na czas określony do 31 grud-

nia 2009 r. na użytkowanie znaku towarowego przez „AB VOLVO, Göteborg, Szwecja”.

48471 2007 01 05 A. Wprowadzono zmianę uprawnionego przez wykreślenie wpisu: Zyma S.A., Nyon, Nyon, Szwajcaria i dokonanie wpisu: Novartis Consumer Health S.A., Nyon, Szwajcaria.

49629 2007 01 16 D. Dokonano wpisu: W dniu 10 grudnia 2003 r. zawarto umowę licencyjną na czas określony do 31 grudnia 2009 r. na użytkowanie znaku towarowego przez „AB VOLVO, Göteborg, Szwecja”.

51277 2007 01 19 A. Wprowadzono zmianę uprawnionego przez wykreślenie wpisu: Cartier International B.V., Amsterdam, Holandia i dokonanie wpisu: CARTIER INTERNATIONAL N.V., Curaçao, Antyle Holenderskie.

51454 2007 01 25 A. Wprowadzono zmianę nazwy uprawnionego przez wykreślenie wpisu: AREMA, Puteaux, Francja i dokonanie wpisu: ARKEMA FRANCE, Puteaux, Francja.

52057 2007 01 22 A. Wprowadzono zmianę nazwy uprawnionego przez wykreślenie wpisu: Przedsiębiorstwo Handlu Zagranicznego Universal S.A., Warszawa, Polska i dokonanie wpisu: Universal S.A., Warszawa, Polska 000144153.

52057 2007 01 22 A. Wprowadzono zmianę nazwy uprawnionego przez wykreślenie wpisu: Universal S.A., Warszawa, Polska 000144153.i dokonanie wpisu: Universal S.A. w likwidacji, Warszawa, Polska 000144153.

52057 2007 01 22 A. Wprowadzono zmianę nazwy uprawnionego przez wykreślenie wpisu: Universal S.A. w likwidacji, Warszawa, Polska 000144153.i dokonanie wpisu: Universal S.A. Warszawa, Polska 000144153.

52960 2007 01 19 A. Wprowadzono zmianę uprawnionego przez wykreślenie wpisu: Richemont International SA, Villars-sur-Glane, Szwajcaria i dokonanie wpisu: CARTIER INTERNATIONAL N.V., Curaçao, Antyle Holenderskie.

53611 2007 01 04 A. Wprowadzono zmianę siedziby uprawnionego przez wykreślenie wpisu: GEORYT – CENTRUM PRODUKCYJNE SPÓŁKA Z OGRANICZONĄ ODPOWIEDZIALNOŚCIĄ, Kraków, Polska i dokonanie wpisu: GEORYT – CENTRUM PRODUKCYJNE SPÓŁKA Z OGRANICZONĄ ODPOWIEDZIALNOŚCIĄ, Trzebinia, Polska 356556316.

54565 2007 01 19 A. Wprowadzono zmianę uprawnionego przez wykreślenie wpisu: Parker Hannifin GmbH, Geschäftsbereich Ermeto., Bielefeld, Niemcy i dokonanie wpisu: Parker Hannifin GmbH & Co.KG, Bielefeld, Niemcy.

55045 2007 01 02 A. Wprowadzono zmianę nazwy uprawnionego przez wykreślenie wpisu: YANMAR DIESEL ENGINE CO., LTD, Osaka, Japonia i dokonanie wpisu: YANMAR CO., LTD., Osaka, Japonia.

55063 2007 01 19 A. Wprowadzono zmianę siedziby uprawnionego przez wykreślenie wpisu: Pioneer Hi – Bred International, Inc, Des Moines, Stany Zjednoczone Ameryki i dokonanie wpisu: PIONEER HI-BRED INTERNATIONAL, INC., Johnston, Stany Zjednoczone Ameryki.

55064 2007 01 19 A. Wprowadzono zmianę siedziby uprawnionego przez wykreślenie wpisu: Pioneer Hi – Bred International, Inc, Des Moines, Stany Zjednoczone Ameryki i dokonanie wpisu: PIONEER HI-BRED INTERNATIONAL, INC., Johnston, Stany Zjednoczone Ameryki.

55067 2007 01 19 A. Wprowadzono zmianę nazwy uprawnionego przez wykreślenie wpisu: SULLY PRODUITS SPECIAUX, Sully Sur Loire, Francja i dokonanie wpisu: SAINT-GOBAIN SULLY, Sully-Sur-Loire, Francja.

55070 2007 01 19 A. Wprowadzono zmianę nazwy uprawnionego przez wykreślenie wpisu: SULLY PRODUITS SPECIAUX, Sully

Sur Loire, Francja i dokonanie wpisu: SAINT-GOBAIN SULLY, Sully-Sur-Loire, Francja.

55072 2007 01 19 A. Wprowadzono zmianę uprawnionego przez wykreślenie wpisu: Parker Hannifin GmbH, Geschäftsbereich Ermeto., Bielefeld, Niemcy i dokonanie wpisu: Parker Hannifin GmbH & Co.KG, Bielefeld, Niemcy.

55096 2007 01 17 A. Wprowadzono zmianę uprawnionego przez wykreślenie wpisu: Texaco International Trader Inc, White Plains, Stany Zjednoczone Ameryki i dokonanie wpisu: ChevronTexaco Global Energy Inc., San Francisco, Stany Zjednoczone Ameryki.

55096 2007 01 17 A. Wprowadzono zmianę siedziby uprawnionego przez wykreślenie wpisu: ChevronTexaco Global Energy Inc., San Francisco, Stany Zjednoczone Ameryki i dokonanie wpisu: ChevronTexaco Global Energy Inc., San Ramon, Stany Zjednoczone Ameryki.

55096 2007 01 17 A. Wprowadzono zmianę nazwy uprawnionego przez wykreślenie wpisu: ChevronTexaco Global Energy Inc., San Ramon, Stany Zjednoczone Ameryki i dokonanie wpisu: Chevron Global Energy Inc., San Ramon, Stany Zjednoczone Ameryki.

55863 2007 01 25 A. Wprowadzono zmianę nazwy uprawnionego przez wykreślenie wpisu: ARKEMA, Puteaux, Francja i dokonanie wpisu: ARKEMA FRANCE, Puteaux, Francja.

56405 2007 01 02 A. Wprowadzono zmianę nazwy uprawnionego przez wykreślenie wpisu: JOBIS Bekleidungsindustrie KG, Bielefeld, Niemcy i dokonanie wpisu: JOBIS-Bekleidungsindustrie GmbH & Co. Kommanditgesellschaft, Bielefeld, Niemcy.

58045 2007 01 25 A. Wprowadzono zmianę nazwy uprawnionego przez wykreślenie wpisu: ARKEMA, Puteaux, Francja i dokonanie wpisu: ARKEMA FRANCE, Puteaux, Francja.

58693 2007 01 25 A. Wprowadzono zmianę nazwy uprawnionego przez wykreślenie wpisu: ARKEMA, Puteaux, Francja i dokonanie wpisu: ARKEMA FRANCE, Puteaux, Francja.

59149 2007 01 30 A. Wprowadzono zmianę uprawnionego przez wykreślenie wpisu: NEC Corporation, Tokio, Japonia i dokonanie wpisu: NEC INFRONTIA CORPORATION, Kawasaki, Japonia.

59247 2007 01 29 A. Sprostowano oczywistą omyłkę w części dotyczącej siedziby uprawnionego powinno być: Nordic Pharma, s.r.o., Jesenice u Prahy, Repulika Czeska.

59579 2007 01 19 A. Wprowadzono zmianę uprawnionego przez wykreślenie wpisu: Cartier International B.V., Amsterdam, Holandia i dokonanie wpisu: CARTIER INTERNATIONAL N.V., Curaçao, Antyle Holenderskie.

59898 2007 01 19 A. Wprowadzono zmianę uprawnionego przez wykreślenie wpisu: Cartier International B.V., Amsterdam, Holandia i dokonanie wpisu: CARTIER INTERNATIONAL N.V., Curaçao, Antyle Holenderskie.

60967 2007 01 19 A. Wprowadzono zmianę uprawnionego przez wykreślenie wpisu: Cartier International B.V., Amsterdam, Holandia i dokonanie wpisu: CARTIER INTERNATIONAL N.V., Curaçao, Antyle Holenderskie.

61091 2007 01 19 A. Wprowadzono zmianę uprawnionego przez wykreślenie wpisu: Cartier International B.V., Amsterdam, Holandia i dokonanie wpisu: CARTIER INTERNATIONAL N.V., Curaçao, Antyle Holenderskie.

61251 2007 01 25 A. Wprowadzono zmianę uprawnionego przez wykreślenie wpisu: DuPONT DOW ELASTOMERS L.L.C., Wilmington, Stany Zjednoczone Ameryki i dokonanie wpisu: THE DOW CHEMICAL COMPANY, Midland, Stany Zjednoczone Ameryki.

62672 2007 01 25 A. Wprowadzono zmianę nazwy uprawnionego przez wykreślenie wpisu: Legrand, Limoges, Francja i dokonanie wpisu: LEGRAND FRANCE, Limoges, Francja.

62870 2007 01 03 A. Wprowadzono zmianę uprawnionego przez wykreślenie wpisu: Iscar Ltd., Migdal, Tefen, Izrael i dokonanie wpisu: NEW ISCAR LTD., Tefen, Izrael.

62870 2007 01 03 A. Wprowadzono zmianę nazwy uprawnionego przez wykreślenie wpisu: NEW ISCAR LTD., Tefen, Izrael i dokonanie wpisu: ISCAR LTD., Tefen, Izrael.

62913 2007 01 03 A. Wprowadzono zmianę uprawnionego przez wykreślenie wpisu: ISCAR LTD., Migdal, Tefen, Izrael i dokonanie wpisu: NEW ISCAR LTD., Tefen, Izrael.

62913 2007 01 03 A. Wprowadzono zmianę nazwy uprawnionego przez wykreślenie wpisu: NEW ISCAR LTD., Tefen, Izrael i dokonanie wpisu: ISCAR LTD., Tefen, Izrael.

63512 2007 01 03 A. Wprowadzono zmianę uprawnionego przez wykreślenie wpisu: Iscar Ltd., Migdal, Tefen, Izrael i dokonanie wpisu: NEW ISCAR LTD., Tefen, Izrael.

63512 2007 01 03 A. Wprowadzono zmianę nazwy uprawnionego przez wykreślenie wpisu: NEW ISCAR LTD., Tefen, Izrael i dokonanie wpisu: ISCAR LTD., Tefen, Izrael.

63622 2007 01 22 A. Wprowadzono zmianę siedziby uprawnionego przez wykreślenie wpisu: Ferring-Léčiva, a.s., Praga, Repulika Czeska i dokonanie wpisu: Ferring-Léčiva, a.s., Jesenice u Prahy, Repulika Czeska.

63622 2007 01 22 A. Wprowadzono zmianę uprawnionego przez wykreślenie wpisu: Ferring-Léčiva, a.s., Jesenice u Prahy, Repulika Czeska i dokonanie wpisu: Nordic Pharma, s.r.o., Jesenice u Prahy, Repulika Czeska.

63768 2007 01 19 A. Wprowadzono zmianę uprawnionego przez wykreślenie wpisu: Ugnsbolaget TABO AB, Västerås, Szwecja i dokonanie wpisu: UTAB Fastighets Aktiebolag, Västerås, Szwecja.

63768 2007 01 19 A. Wprowadzono zmianę uprawnionego przez wykreślenie wpisu: UTAB Fastighets Aktiebolag Västerås, Szwecja i dokonanie wpisu: TABO Incinerator AB, Sztokholm, Szwecja.

64163 2007 01 16 D. Dokonano zmiany licencjodawcy przez wykreślenie wpisu: URODA S.A., Warszawa, Polska i dokonanie wpisu: CUSSONS POLSKA S.A., Warszawa, Polska.

64163 2007 01 16 D. Dokonano zmiany licencjodawcy przez wykreślenie wpisu: CUSSONS POLSKA S.A., Warszawa, Polska i dokonanie wpisu: PZ CUSSONS POLSKA S.A., Warszawa, Polska.

65575 2007 01 25 A. Wprowadzono zmianę nazwy uprawnionego przez wykreślenie wpisu: ARKEMA, Puteaux, Francja i dokonanie wpisu: ARKEMA FRANCE, Puteaux, Francja.

65759 2007 01 25 A. Wprowadzono zmianę nazwy uprawnionego przez wykreślenie wpisu: ARKEMA, Puteaux, Francja i dokonanie wpisu: ARKEMA FRANCE, Puteaux, Francja.

67920 2007 01 23 D. Dokonano wpisu: W dniu 31 lipca 2006 r. zawarto umowę licencyjną na wyłączną i niepełną (zakres obejmuje wyroby klasy 9 i 10 za wyjątkiem mikroskopów medycznych M1-24, mikroskopów stereoskopowych NMST-132 i MST-133, refraktometrów: RL-3, RR-10, RR-12, RR-22, RR-32) na używanie znaku towarowego na czas określony: 5 lat od dnia następującego po dniu zawarcia niniejszej umowy przez Polskie Zakłady Optyczne Sp. z o.o., Warszawa, Polska.

68493 2007 01 02 A. Wprowadzono zmianę nazwy uprawnionego przez wykreślenie wpisu: Century 21 Real Estate Corporation (Delaware corporation), Parsippany, Stany Zjednoczone Ameryki i dokonanie wpisu: CENTURY 21 REAL ESTATE CORPORATION, Parsippany, Stany Zjednoczone Ameryki.

68493 2007 01 02 A. Wprowadzono zmianę nazwy uprawnionego przez wykreślenie wpisu: CENTURY 21 REAL ESTATE CORPORATION, Parsippany, Stany Zjednoczone Ameryki i dokonanie wpisu: CENTURY 21 REAL ESTATE LLC, Parsippany, Stany Zjednoczone Ameryki.

68944 2007 01 17 A. Wprowadzono zmianę uprawnionego przez wykreślenie wpisu: MIP METRO Group Intellectual Property GmbH & Co. KG, Düsseldorf, Niemcy i dokonanie wpisu: PRAKTIKER Bau-und Heimwerkermärkte AG, Kirkel, Niemcy.

68945 2007 01 17 A. Wprowadzono zmianę uprawnionego przez wykreślenie wpisu: MIP METRO Group Intellectual Property GmbH & Co. KG, Düsseldorf, Niemcy i dokonanie wpisu: PRAKTIKER Bau-und Heimwerkermärkte AG, Kirkel, Niemcy.

68970 2007 01 02 A. Wprowadzono zmianę uprawnionego przez wykreślenie wpisu: HOFFMANN MINERAL GmbH & Co. KG, Neuburg, Niemcy i dokonanie wpisu: SONAX GmbH & Co. KG, Neuburg, Niemcy.

69477 2007 01 30 A. Wprowadzono zmianę nazwy uprawnionego przez wykreślenie wpisu: Legrand, Limoges, Francja i dokonanie wpisu: LEGRAND FRANCE, Limoges, Francja.

69492 2007 01 10 A. Wprowadzono zmianę uprawnionego przez wykreślenie wpisu: Würth Holding GmbH, Chur, Szwajcaria i dokonanie wpisu: Würth International AG, Chur, Szwajcaria.

71104 2007 01 25 A. Wprowadzono zmianę uprawnionego przez wykreślenie wpisu: Mars U.K. Limited, Slough, Wielka Brytania i dokonanie wpisu: MEI, INC., West Chester, Stany Zjednoczone Ameryki.

71553 2007 01 25 A. Wprowadzono zmianę uprawnionego przez wykreślenie wpisu: Mars U.K. Limited, Slough, Wielka Brytania i dokonanie wpisu: MEI, INC., West Chester, Stany Zjednoczone Ameryki.

71650 2007 01 17 D. Dokonano wpisu: Na podstawie zawiadomienia o zajęciu z dnia 5 października 2005 r. Nr 420000-WEG-3150-AK-337,333,377,429, 481, 542,582,652/05/PK, doręczonego Urzędowi Patentowemu RP w dniu 11 października 2005 r., Dyrektor Izby Celnej w Szczecinie dokonał zajęcia prawa ochronnego na znak towarowy R-71650.

72086 2007 01 30 A. Wprowadzono zmianę nazwy uprawnionego przez wykreślenie wpisu: Legrand, Limoges, Francja i dokonanie wpisu: LEGRAND FRANCE, Limoges, Francja.

72587 2007 01 10 A. Wprowadzono zmianę uprawnionego przez wykreślenie wpisu: Würth Holding GmbH, Chur, Szwajcaria i dokonanie wpisu: Würth International AG, Chur, Szwajcaria.

73417 2007 01 04 A. Wprowadzono zmianę siedziby uprawnionego przez wykreślenie wpisu: Official Starter LLC, Columbus, Stany Zjednoczone Ameryki i dokonanie wpisu: Official Starter LLC, Beaverton, Stany Zjednoczone Ameryki.

73417 2007 01 04 A. Wprowadzono zmianę uprawnionego przez wykreślenie wpisu: Official Starter LLC, Beaverton, Stany Zjednoczone Ameryki i dokonanie wpisu: NIKE, Inc. (an Oregon Corporation), Beaverton, Stany Zjednoczone Ameryki.

73417 2007 01 04 A. Wprowadzono zmianę uprawnionego przez wykreślenie wpisu: NIKE, Inc. (an Oregon Corporation), Beaverton, Stany Zjednoczone Ameryki i dokonanie wpisu: NIKE International Ltd., Beaverton, Stany Zjednoczone Ameryki.

73418 2007 01 04 A. Wprowadzono zmianę siedziby uprawnionego przez wykreślenie wpisu: Official Starter LLC, Columbus, Stany Zjednoczone Ameryki i dokonanie wpisu: Official Starter LLC, Beaverton, Stany Zjednoczone Ameryki.

73418 2007 01 04 A. Wprowadzono zmianę uprawnionego przez wykreślenie wpisu: Official Starter LLC, Beaverton, Stany Zjednoczone Ameryki i dokonanie wpisu: NIKE, Inc. (an Oregon Corporation), Beaverton, Stany Zjednoczone Ameryki.

73418 2007 01 04 A. Wprowadzono zmianę uprawnionego przez wykreślenie wpisu: NIKE, Inc. (an Oregon Corporation), Beaverton, Stany Zjednoczone Ameryki i dokonanie wpisu: NIKE International Ltd., Beaverton, Stany Zjednoczone Ameryki.

73587 2007 01 02 A. Wprowadzono zmianę nazwy i siedziby uprawnionego przez wykreślenie wpisu: SMD Corporation, Kalamazoo, Stany Zjednoczone Ameryki i dokonanie wpisu: HOWME-DICA OSTEONICS CORP., Mahwah, Stany Zjednoczone Ameryki.

73598 2007 01 18 A. Wprowadzono zmianę uprawnionego przez wykreślenie wpisu: Noveon IP Holdings Corp., Cleveland, Ohio, Stany Zjednoczone Ameryki i dokonanie wpisu: Noveon Inc, Cleveland, Stany Zjednoczone Ameryki.

73613 2007 01 05 A. Wprowadzono zmianę uprawnionego przez wykreślenie wpisu: Cecil GmbH, Celle, Niemcy i dokonanie wpisu: Cecil GmbH & Co. KG, Celle, Niemcy.

73613 2007 01 05 A. Wprowadzono zmianę uprawnionego przez wykreślenie wpisu: Cecil GmbH & Co. KG, Celle, Niemcy i dokonanie wpisu: CBR Textile GmbH, Frankfurt/a.M, Niemcy.

73613 2007 01 05 A. Wprowadzono zmianę siedziby uprawnionego przez wykreślenie wpisu: CBR Textile GmbH, Frankfurt/a.M, Niemcy i dokonanie wpisu: CBR Textile GmbH, Celle, Niemcy.

73613 2007 01 05 A. Wprowadzono zmianę uprawnionego przez wykreślenie wpisu: CBR Textile GmbH, Celle, Niemcy i dokonanie wpisu: Cecil GmbH, Wedemark-Elze, Niemcy.

74769 2007 01 17 A. Wprowadzono zmianę uprawnionego przez wykreślenie wpisu: DEUTSCHE AMPHIBOLIN-WERKE von Robert Marjahn GmbH + Co. KG, Ober-Ramstadt, Niemcy i dokonanie wpisu: Deutsche Amphibolin-Werke von Robert Murjahn Stiftung & Co KG, Ober-Ramstadt, Niemcy.

74771 2007 01 17 A. Wprowadzono zmianę uprawnionego przez wykreślenie wpisu: DEUTSCHE AMPHIBOLIN-WERKE von Robert Marjahn GmbH + Co. KG, Ober-Ramstadt, Niemcy i dokonanie wpisu: Deutsche Amphibolin-Werke von Robert Murjahn Stiftung & Co KG, Ober-Ramstadt, Niemcy.

75286 2007 01 17 A. Wprowadzono zmianę uprawnionego przez wykreślenie wpisu: Deutsche Amphibolin-Werke von Robert Marjahn GmbH + Co. KG, Ober-Ramstadt, Niemcy i dokonanie wpisu: Deutsche Amphibolin-Werke von Robert Murjahn Stiftung & Co KG, Ober-Ramstadt, Niemcy.

76211 2007 01 05 A. Wprowadzono zmianę siedziby uprawnionego przez wykreślenie wpisu: Enrique Bernat F., S.A., Barcelona, Hiszpania i dokonanie wpisu: ENRIQUE BERNAT F., S.A., Cornellá de Llobregat, Hiszpania.

76707 2007 01 22 A. Wprowadzono zmianę uprawnionego przez wykreślenie wpisu: Boost Nutrition C.V., Merksem, Belgia i dokonanie wpisu: BOSTO POLAND Sp. z o.o., Warszawa, Polska 140154507.

76945 2007 01 30 A. Wprowadzono zmianę siedziby uprawnionego przez wykreślenie wpisu: Riemann Trading ApS, Naerum, Dania i dokonanie wpisu: Riemann Trading ApS, Hillerod, Dania.

77484 2007 01 25 A. Wprowadzono zmianę uprawnionego przez wykreślenie wpisu: BASF Agrochemical Products B.V., Arnhem, Holandia i dokonanie wpisu: Nufarm Agriculture, Inc., Calgary, Kanada.

78504 2007 01 23 A. Wprowadzono zmianę siedziby uprawnionego przez wykreślenie wpisu: Reebok International Limited, Moor Lane, Wielka Brytania i dokonanie wpisu: Reebok International Limited, Lancaster, Wielka Brytania.

78504 2007 01 23 A. Wprowadzono zmianę uprawnionego przez wykreślenie wpisu: Reebok International Limited, Lancaster, Wielka Brytania i dokonanie wpisu: Reebok Sports Limited, Lancaster, Wielka Brytania.

80029 2007 01 23 A. Wprowadzono zmianę nazwy uprawnionego przez wykreślenie wpisu: ZIELONA BUDKA Zbigniew Grycan Spółka Akcyjna, Warszawa, Polska i dokonanie wpisu: Zielona Budka S.A., Warszawa, Polska 012874273.

80029 2007 01 23 D. Dokonano wpisu: Zgodnie z umową z dnia 05 lipca 2006 r. Urząd dokonuje wpisu zastawu zwykłego w rejestrze znaków towarowych na prawie ochronnym przedmiotowego znaku towarowego na rzecz Deutsche Bank Aktiengesellschaft, London Branch, Wielka Brytania.

80029 2007 01 23 D. Wprowadzono zmianę przez wykreślenie wpisu: Zgodnie z umową z dnia 05 lipca 2006 r. Urząd dokonuje wpisu zastawu zwykłego w rejestrze znaków towarowych na prawie ochronnym przedmiotowego znaku towarowego na rzecz Deutsche Bank Aktiengesellschaft, London Branch, Wielka Brytania i dokonuje wpisu: Zgodnie z wnioskiem z dnia 19 września 2006 r. z dniem 19 października 2006 r. Urząd dokonuje wpisu zastawu w rejestrze na prawie ochronnym przedmiotowego znaku towarowego, na podstawie postanowienia Sądu Rejonowego dla miasta stołecznego Warszawy w Warszawie – Wydział XI Gospodarczy – Rejestru Zastawów (w sprawie o sygnaturze akt WA.XI.NsRejZa.9936/06/3935 dokonano w dniu 28.08.2006 roku wpisu w Rejestrze Zastawów pod pozycją 2037550).

80866 2007 01 17 A. Wprowadzono zmianę uprawnionego przez wykreślenie wpisu: Deutsche Amphibolin-Werke von Robert Murjahn GmbH + Co. KG, Ober-Ramstadt, Niemcy i dokonanie wpisu: Deutsche Amphibolin-Werke von Robert Murjahn Stiftung & Co KG, Ober-Ramstadt, Niemcy.

81784 2007 01 04 A. Wprowadzono zmianę nazwy uprawnionego przez wykreślenie wpisu: PICK SZEGED Szalamigyar és Hüsüzem Rt, Szeged, Węgry i dokonanie wpisu: PICK SZEGED Szalamigyar és Hüsüzem Zrt, Szeged, Węgry.

83480 2007 01 02 A. Wprowadzono zmianę nazwy i siedziby uprawnionego przez wykreślenie wpisu: Century 21 Real Estate Corporation (Delaware corporation), Irvine, Stany Zjednoczone Ameryki i dokonanie wpisu: CENTURY 21 REAL ESTATE CORPORATION, Parsippany, Stany Zjednoczone Ameryki.

83480 2007 01 02 A. Wprowadzono zmianę uprawnionego przez wykreślenie wpisu: CENTURY 21 REAL ESTATE CORPORATION, Parsippany, Stany Zjednoczone Ameryki i dokonanie wpisu: CENTURY 21 REAL ESTATE LLC, Parsippany, Stany Zjednoczone Ameryki.

84229 2007 01 23 A. Wprowadzono zmianę siedziby uprawnionego przez wykreślenie wpisu: Reebok International Limited, Moor Lane Mill, Wielka Brytania i dokonanie wpisu: Reebok International Limited, Lancaster, Wielka Brytania.

84229 2007 01 23 A. Wprowadzono zmianę uprawnionego przez wykreślenie wpisu: Reebok International Limited, Lancaster, Wielka Brytania i dokonanie wpisu: Reebok Sports Limited, Lancaster, Wielka Brytania.

84243 2007 01 17 A. Wprowadzono zmianę uprawnionego przez wykreślenie wpisu: DEUTSCHE AMPHIBOLIN-WERKE von Robert Murjahn GmbH + Co. KG, Ober-Ramstadt, Niemcy i dokonanie wpisu: Deutsche Amphibolin-Werke von Robert Murjahn Stiftung & Co KG, Ober-Ramstadt, Niemcy.

85213 2007 01 03 A. Wprowadzono zmianę uprawnionego przez wykreślenie wpisu: ISCAR LTD., Migdal, Tefen, Izrael i dokonanie wpisu: NEW ISCAR LTD., Tefen, Izrael.

85213 2007 01 03 A. Wprowadzono zmianę nazwy uprawnionego przez wykreślenie wpisu: NEW ISCAR LTD., Tefen, Izrael i dokonanie wpisu: ISCAR LTD., Tefen, Izrael.

85247 2007 01 03 A. Wprowadzono zmianę uprawnionego przez wykreślenie wpisu: ISCAR LTD., Migdal, Tefen, Izrael i dokonanie wpisu: NEW ISCAR LTD., Tefen, Izrael.

85247 2007 01 03 A. Wprowadzono zmianę nazwy uprawnionego przez wykreślenie wpisu: NEW ISCAR LTD., Tefen, Izrael i dokonanie wpisu: ISCAR LTD., Tefen, Izrael.

85248 2007 01 03 A. Wprowadzono zmianę uprawnionego przez wykreślenie wpisu: ISCAR LTD., Migdal, Tefen, Izrael i dokonanie wpisu: NEW ISCAR LTD., Tefen, Izrael.

85248 2007 01 03 A. Wprowadzono zmianę nazwy uprawnionego przez wykreślenie wpisu: NEW ISCAR LTD., Tefen, Izrael i dokonanie wpisu: ISCAR LTD., Tefen, Izrael.

85249 2007 01 03 A. Wprowadzono zmianę uprawnionego przez wykreślenie wpisu: ISCAR LTD., Migdal, Tefen, Izrael i dokonanie wpisu: NEW ISCAR LTD., Tefen, Izrael.

85249 2007 01 03 A. Wprowadzono zmianę nazwy uprawnionego przez wykreślenie wpisu: NEW ISCAR LTD., Tefen, Izrael i dokonanie wpisu: ISCAR LTD., Tefen, Izrael.

86154 2007 01 23 A. Wprowadzono zmianę siedziby uprawnionego przez wykreślenie wpisu: Reebok International Limited, Moor Lane Mill, Wielka Brytania i dokonanie wpisu: Reebok International Limited, Lancaster, Wielka Brytania.

86154 2007 01 23 A. Wprowadzono zmianę uprawnionego przez wykreślenie wpisu: Reebok International Limited, Lancaster, Wielka Brytania i dokonanie wpisu: Reebok Sports Limited, Lancaster, Wielka Brytania.

87301 2007 01 17 A. Wprowadzono zmianę nazwy uprawnionego przez wykreślenie wpisu: ARYTON Przedsiębiorstwo Odzieżowe Spółka z o.o., w Brzostowie, Chmielno, Polska i dokonanie wpisu: „ARYTON” Spółka z ograniczoną odpowiedzialnością, Chmielno, Polska 190269246.

87301 2007 01 17 A. Wprowadzono zmianę nazwy uprawnionego przez wykreślenie wpisu: „ARYTON” Spółka z ograniczoną odpowiedzialnością, Chmielno, Polska 190269246 i dokonanie wpisu: Danuta Cierocka, Chmielonko, Polska 589-123-33-80.

87853 2007 01 05 D. Wykreślono wpis: Na podstawie Postanowienia Sądu Rejonowego w Kaliszu z dnia 07.05.2002 r., sygnatura akt Ico 980/2, prawo ochronne na znak towarowy zostało zajęte na rzecz Banku Ochrony Środowiska S.A. w Ostrowie Wlkp., Ostrów Wielkopolski, Polska.

88401 2006 10 15 A. Sprostowano wpis w rejestrze w nazwie uprawnionego „EWF E Brennwert – Heiztechnik GmbH, Brema, Niemcy”.

88401 2007 01 18 A. Wprowadzono zmianę nazwy uprawnionego przez wykreślenie wpisu: EWF E Brennwert-Heiztechnik GmbH, Brema, Niemcy i dokonanie wpisu: MAN Heiztechnik GmbH, Brema, Niemcy.

88401 2007 01 18 A. Wprowadzono zmianę siedziby uprawnionego przez wykreślenie wpisu: MAN Heiztechnik GmbH, Brema, Niemcy i dokonanie wpisu: MAN Heiztechnik GmbH, Hamburg, Niemcy.

88401 2007 01 18 A. Wprowadzono zmianę nazwy uprawnionego przez wykreślenie wpisu: MAN Heiztechnik GmbH, Hamburg, Niemcy i dokonanie wpisu: MHG Heiztechnik GmbH, Hamburg, Niemcy.

88405 2006 10 15 A. Sprostowano wpis w rejestrze w nazwie uprawnionego „EWF E Brennwert – Heiztechnik GmbH, Brema, Niemcy”.

88778 2007 01 30 A. Wprowadzono zmianę nazwy uprawnionego przez wykreślenie wpisu: ARKEMA, Puteaux, Francja i dokonanie wpisu: ARKEMA FRANCE, Puteaux, Francja.

89030 2007 01 05 A. Wprowadzono zmianę uprawnionego przez wykreślenie wpisu: ŁUCZNIK Zakłady Metalowe, Radom, Polska i dokonanie wpisu: Zakłady Metalowe ŁUCZNIK S.A., Radom, Polska.

90546 2007 01 18 A. Wprowadzono zmianę nazwy uprawnionego przez wykreślenie wpisu: Sankyo Pharma GmbH, Monachium, Niemcy i dokonanie wpisu: DAIICHI SANKYO EUROPE GmbH, Monachium, Niemcy.

90932 2007 01 03 A. Wprowadzono zmianę uprawnionego przez wykreślenie wpisu: ISCAR Ltd.Israeli Company Manufacturers and Mechants,Tefen, Izrael i dokonanie wpisu: NEW ISCAR LTD., Tefen, Izrael.

90932 2007 01 03 A. Wprowadzono zmianę nazwy uprawnionego przez wykreślenie wpisu: NEW ISCAR LTD., Tefen, Izrael i dokonanie wpisu: ISCAR LTD., Tefen, Izrael.

90933 2007 01 03 A. Wprowadzono zmianę uprawnionego przez wykreślenie wpisu: ISCAR Ltd.Israeli Company Manufacturers and Mechants,Tefen, Izrael i dokonanie wpisu: NEW ISCAR LTD., Tefen, Izrael.

90933 2007 01 03 A. Wprowadzono zmianę nazwy uprawnionego przez wykreślenie wpisu: NEW ISCAR LTD., Tefen, Izrael i dokonanie wpisu: ISCAR LTD., Tefen, Izrael.

90934 2007 01 03 A. Wprowadzono zmianę uprawnionego przez wykreślenie wpisu: ISCAR Ltd.Israeli Company Manufacturers and Mechants,Tefen, Izrael i dokonanie wpisu: NEW ISCAR LTD., Tefen, Izrael.

90934 2007 01 03 A. Wprowadzono zmianę nazwy uprawnionego przez wykreślenie wpisu: NEW ISCAR LTD., Tefen, Izrael i dokonanie wpisu: ISCAR LTD., Tefen, Izrael.

90935 2007 01 03 A. Wprowadzono zmianę uprawnionego przez wykreślenie wpisu: ISCAR Ltd.Israeli Company Manufacturers and Mechants,Tefen, Izrael i dokonanie wpisu: NEW ISCAR LTD., Tefen, Izrael.

90935 2007 01 03 A. Wprowadzono zmianę nazwy uprawnionego przez wykreślenie wpisu: NEW ISCAR LTD., Tefen, Izrael i dokonanie wpisu: ISCAR LTD., Tefen, Izrael.

91143 2007 01 17 A. Wprowadzono zmianę uprawnionego przez wykreślenie wpisu: Deutsche Amphibolinwerke von Robert Murjahn GmbH + Co. KG, Ober-Ramstadt, Niemcy i dokonanie wpisu: Deutsche Amphibolin-Werke von Robert Murjahn Stiftung & Co KG, Ober-Ramstadt, Niemcy.

91743 2007 01 18 A. Wprowadzono zmianę uprawnionego przez wykreślenie wpisu: Noveon IP Holdings Corp., Cleveland, Stany Zjednoczone Ameryki i dokonanie wpisu: Noveon Inc, Cleveland Stany Zjednoczone Ameryki.

92654 2007 01 22 A. Wprowadzono zmianę nazwy uprawnionego przez wykreślenie wpisu: ZIELONA BUDKA Grycan Zbigniew Spółka Akcyjna, Warszawa, Polska i dokonanie wpisu: Zielona Budka S.A., Warszawa, Polska 012874273.

93794 2007 01 29 A,D. Wprowadzono zmianę przez wykreślenie wpisu: A/ Przedsiębiorstwo Państwowe Klejowe Zakłady Nawierzchniowe „Bieżanów” w Krakowie, Kraków, Polska i dokonanie wpisu A/ Skarb Państwa reprezentowany przez Wojewodę Małopolskiego, Polska; D/ Użytkowanie prawa z rejestracji znaku towarowego ustanowiono na rzecz Kolejowe Zakłady Nawierzchniowe „Bieżanów” Spółka z o.o., Kraków, Polska.

95005 2007 01 22 A. Wprowadzono zmianę uprawnionego przez wykreślenie wpisu: Bielska Fabryka Maszyn Włókienniczych BEFAMA Spółka Akcyjna w upadłości, Bielsko Biała, Polska i dokonanie wpisu: MEBLO-EXPO IWONA I ANNA DZIAŃKO SPÓŁKA JAWNA, Pisarzowice, Polska 072188424.

95005 2007 01 22 A. Wprowadzono zmianę uprawnionego przez wykreślenie wpisu: MEBLO-EXPO IWONA I ANNA DZIAŃKO SPÓŁKA JAWNA, Pisarzowice, Polska 072188424 i dokonanie wpisu: Zakład Produkcyjny BEFAMA Spółka z o.o., Bielsko Biała, Polska 072849340.

96623 2007 01 19 A. Wprowadzono zmianę nazwy uprawnionego przez wykreślenie wpisu: HON INDUSTRIES Inc., Muscatine, Stany Zjednoczone Ameryki i dokonanie wpisu: HNI CORPORATION, Muscatine, Stany Zjednoczone Ameryki.

97580 2007 01 23 A. Wprowadzono zmianę siedziby uprawnionego przez wykreślenie wpisu: PACKMANN Spółka z o.o., Warszawa, Polska 002051651 i dokonanie wpisu: PACKMANN SPÓŁKA Z OGRANICZONĄ ODPOWIEDZIALNOŚCIĄ, Pruszków, Polska 002051651.

98859 2007 01 17 A. Wprowadzono zmianę nazwy uprawnionego przez wykreślenie wpisu: Netlon Limited, Blackburn, Wielka Brytania i dokonanie wpisu: TENSAR INTERNATIONAL LIMITED, Blackburn, Wielka Brytania.

98859 2007 01 17 A. Wprowadzono zmianę uprawnionego przez wykreślenie wpisu: TENSAR INTERNATIONAL LIMITED, Blackburn, Wielka Brytania i dokonanie wpisu: TENSAR TECHNOLOGIES LIMITED, Blackburn, Wielka Brytania.

98892 2007 01 25 A. Wprowadzono zmianę uprawnionego przez wykreślenie wpisu: Zakład Ślusarski „GAL-MET” Janina i Eugeniusz Kryger, Osielsko, Polska i dokonanie wpisu: „GAL-MET” ZAKŁAD ŚLUSARSKI JANINA KRYGER, EUGENIUSZ KRYGER, MAŁGORZATA BŁASIŃSKA SPÓŁKA JAWNA (skrót nazwy „GAL-MET” E.Kryger i Wspólnicy Sp.J.), Niwy, Polska.

99141 2007 01 25 A. Wprowadzono zmianę uprawnionego przez wykreślenie wpisu: V&V & Sprit Aktiebolag (publ), Sztokholm, Szwecja i dokonanie wpisu: Belvedere, Beaune, Francja.

101191 2007 01 17 A. Wprowadzono zmianę uprawnionego przez wykreślenie wpisu: Chodacka-Drabek Grażyna, Jakubowski Marek, Markiton Barbara, Pyziak Bogusława AFP Autorska Firma Projektowa S.C., Katowice, Polska i dokonanie wpisu: Autorska Firma Projektowa >AFP< Marek Jakubowski Spółka Jawna, Katowice, Polska 003519731.

101191 2007 01 17 A. Wprowadzono zmianę uprawnionego przez wykreślenie wpisu: Autorska Firma Projektowa >AFP< Marek Jakubowski Spółka Jawna, Katowice, Polska 003519731 i dokonanie wpisu: Autorska Firma Projektowa Sp. z o.o., Katowice, Polska 277452820.

101861 2007 01 30 A. Wprowadzono zmianę uprawnionego przez wykreślenie wpisu: Intertractor Aktiengesellschaft, Gevelsberg, Niemcy i dokonanie wpisu: Intertractor Zweigniederlassung der Wirtgen Gesellschaft mit beschränkter Haftung, Gevelsberg, Niemcy.

101861 2007 01 30 A. Wprowadzono zmianę uprawnionego przez wykreślenie wpisu: Intertractor Zweigniederlassung der Wirtgen Gesellschaft mit beschränkter Haftung, Gevelsberg, Niemcy i dokonanie wpisu: Wirtgen GmbH, Windhagen, Niemcy.

101861 2007 01 30 A. Wprowadzono zmianę nazwy uprawnionego przez wykreślenie wpisu: Wirtgen GmbH, Windhagen, Niemcy i dokonanie wpisu: Wirtgen Beteiligungsgesellschaft mbH, Windhagen, Niemcy.

101861 2007 01 30 A. Wprowadzono zmianę nazwy uprawnionego przez wykreślenie wpisu: Wirtgen Beteiligungsgesellschaft mbH, Windhagen, Niemcy i dokonanie wpisu: Intertractor GmbH, Gevelsberg, Niemcy.

102177 2007 01 22 A. Wprowadzono zmianę nazwy uprawnionego przez wykreślenie wpisu: ZIELONA BUDKA Grycan Zbigniew Spółka Akcyjna, Warszawa, Polska i dokonanie wpisu: Zielona Budka S.A., Warszawa, Polska 012874273.

102537 2007 01 03 A. Wprowadzono zmianę uprawnionego przez wykreślenie wpisu: Multikino Spółka z o.o., Warszawa, Polska i dokonanie wpisu: ITI CORPORATION Sp. z o.o., Warszawa, Polska 016814380.

102537 2007 01 03 D. Dokonano wpisu: W dniu 01 stycznia 2006 r. zawarto umowę licencyjna pełną i wyłączna na użytkowanie znaku towarowego R-102537 przez okres 2 lat przez MULTIKINO Spółkę z o.o., Warszawa, Polska.

102699 2007 01 02 A. Wprowadzono zmianę uprawnionego przez wykreślenie wpisu: Zając Włodzimierz KUNA PRO-WATER, Warszawa, Polska i dokonanie wpisu: 3M Company, St. Paul, Stany Zjednoczone Ameryki.

103912 2007 01 02 A. Wprowadzono zmianę siedziby uprawnionego przez wykreślenie wpisu: Enrique Bernat F., S.A., Barcelona, Hiszpania i dokonanie wpisu: ENRIQUE BERNAT F., S.A., Cornellá de Llobregat, Hiszpania.

103912 2007 01 02 A. Wprowadzono zmianę siedziby uprawnionego przez wykreślenie wpisu: ENRIQUE BERNAT F., S.A., Cornellá de Llobregat, Hiszpania i dokonanie wpisu: TRONUS Consultoria e Marketing Lda., Funchal (Madeira), Portugalia.

104608 2007 01 02 A. Wprowadzono zmianę siedziby uprawnionego przez wykreślenie wpisu: INTERMUNE, INC., Burlingame, Stany Zjednoczone Ameryki i dokonanie wpisu: INTERMUNE, INC., Brisbane, Stany Zjednoczone Ameryki.

104608 2007 01 02 A. Wprowadzono zmianę uprawnionego przez wykreślenie wpisu: INTERMUNE, INC., Brisbane, Stany Zjednoczone Ameryki i dokonanie wpisu: Three Rivers Pharmaceuticals, LLC, Cranberry Township, Stany Zjednoczone Ameryki.

105412 2007 01 03 A. Wprowadzono zmianę uprawnionego przez wykreślenie wpisu: HENKEL POLSKA S.A.; Warszawa, Polska i dokonanie wpisu: „HENKEL POLSKA” SPÓŁKA Z OGRANICZONĄ ODPOWIEDZIALNOŚCIĄ, Warszawa, Polska 270549930.

106243 2007 01 30 A. Wprowadzono zmianę nazwy uprawnionego przez wykreślenie wpisu: VAW mandl & berger GmbH, Linz, Austria i dokonanie wpisu: HYDRO Aluminium Mandl&Berger GmbH, Linz, Austria.

106533 2007 01 23 D. Dokonano wpisu: Na podstawie tytułu wykonawczego Sądu Okręgowego w Warszawie z dnia 20 września 2004 r. w sprawie sygn. XX GC 1441/03 Urząd dokonał wpisu w rejestrze zajęcia przez Komornika Sądowego Rewiru I przy Sądzie Rejonowym w Pułtusku prawa ochronnego udzielonego na znak towarowy R-106533 na rzecz wierzyciela: Jacek Gembala, 05-800 Pruszków, ul. Dobra 18/41.

106793 2007 01 02 A. Wprowadzono zmianę uprawnionego przez wykreślenie wpisu: Faszczka Krzysztof, Sulewski Mirosław, Łomża, Polska i dokonanie wpisu: „NEMEZIS I” S.C.-B.M. Sulewscy, M.K. Faszczka, Łomża, Polska 451103713.

106913 2007 01 02 A. Wprowadzono zmianę uprawnionego przez wykreślenie wpisu: Mincer Janina, Mincer Andrzej M.C.R. Corporation S.C. Mincer Corporation Mona Liza cosmetic France, Michałowice, Polska i dokonanie wpisu: „EUROPEAN COSMETICS AND NATURAL MEDICINE” Spółka z ograniczoną odpowiedzialnością, Michałowice, Polska.

107103 2007 01 06 A. Wprowadzono zmianę uprawnionego przez wykreślenie wpisu: „BAŁTYCKI” Bożena Batycka, Gdynia, Polska i dokonanie wpisu: Prokom Investments S.A., Gdynia, Polska 191412069.

107339 2007 01 16 D. Dokonano wpisu: W dniu 10 grudnia 2003 r. zawarto umowę licencyjną na czas określony do 31 grudnia 2009 r. na użytkowanie znaku towarowego przez VOLVO PERSONVAGNAR AB, Göteborg, Szwecja.

107339 2007 01 16 D. Dokonano wpisu: W dniu 10 grudnia 2003 r. zawarto umowę licencyjną na czas określony do 31 grudnia 2009 r. na użytkowanie znaku towarowego przez AB VOLVO, Göteborg, Szwecja.

107589 2007 01 19 A. Wprowadzono zmianę uprawnionego przez wykreślenie wpisu: HSS Hire Service Group plc, Mitcham, Wielka Brytania i dokonanie wpisu: HSS HIRE SERVICE GROUP LIMITED, Mitcham, Wielka Brytania.

107693 2007 01 17 A. Wprowadzono zmianę uprawnionego przez wykreślenie wpisu: „BATYCKI” Bożena Batycka, Gdynia, Pol-

ska i dokonanie wpisu: Prokom Investments S.A., Gdynia, Polska 191412059.

107954 2007 01 16 D. Dokonano wpisu: W dniu 10 grudnia 2003 r. zawarto umowę licencyjną na czas określony do 31 grudnia 2009 r. na użytkowanie znaku towarowego przez VOLVO PERSONVAGNAR AB, Göteborg, Szwecja.

107954 2007 01 16 D. Dokonano wpisu: W dniu 10 grudnia 2003 r. zawarto umowę licencyjną na czas określony do 31 grudnia 2009 r. na użytkowanie znaku towarowego przez AB VOLVO, Göteborg, Szwecja.

107956 2007 01 16 D. Dokonano wpisu: W dniu 10 grudnia 2003 r. zawarto umowę licencyjną na czas określony do 31 grudnia 2009 r. na użytkowanie znaku towarowego przez VOLVO PERSONVAGNAR AB, Göteborg, Szwecja.

107956 2007 01 16 D. Dokonano wpisu: W dniu 10 grudnia 2003 r. zawarto umowę licencyjną na czas określony do 31 grudnia 2009 r. na użytkowanie znaku towarowego przez AB VOLVO, Göteborg, Szwecja.

108187 2007 01 02 A. Wprowadzono zmianę nazwy i siedziby uprawnionego przez wykreślenie wpisu: OKNOPLAST Przedsiębiorstwo Produkcyjne Spółka z o.o., Kraków, Polska i dokonanie wpisu: Przedsiębiorstwo Produkcyjne „OKNOPLAST – Kraków” Sp. z o.o., Ochmanów, Polska.350661450

108638 2007 01 02 A. Wprowadzono zmianę uprawnionego przez wykreślenie wpisu: Otrębski Andrzej, Piotrowski Sławomir, Mirowski Jarosław TRADISS S.C., Sosnowiec, Polska i dokonanie wpisu: „TRADISS” Piotrowski-Mirowski Spółka Jawna, Sosnowiec, Polska.

108638 2007 01 02 A. Wprowadzono zmianę siedziby uprawnionego przez wykreślenie wpisu: „TRADISS” Piotrowski-Mirowski Spółka Jawna, Sosnowiec, Polska i dokonanie wpisu: „TRADISS” Piotrowski-Mirowski Spółka Jawna, Katowice, Polska.

108638 2007 01 02 A. Wprowadzono zmianę uprawnionego przez wykreślenie wpisu: „TRADISS” Piotrowski-Mirowski Spółka Jawna, Katowice, Polska i dokonanie wpisu: „TRADISS” Piotrowski-Mirowski Spółka Jawna, Katowice, Polska 003594336.

108756 2007 01 12 A. Sprostowano oczywistą omyłkę w decyzji z dnia 02.06.2006 r. w części dotyczącej nazwy uprawnionego – powinno być: Deutsche Amphibolin-Werke von Robert Murjahn Stiftung & Co KG, Ober-Ramstadt, Niemcy.

109028 2007 01 02 A. Wprowadzono zmianę uprawnionego przez wykreślenie wpisu: Mincer Janina, Mincer Andrzej M.C.R. Corporation S.C. Mincer Corporation Mona Liza cos. France, Michałowice, Polska i dokonanie wpisu: „EUROPEAN COSMETICS AND NATURAL MEDICINE” Spółka z o.o., Michałowice, Polska.

109222 2007 01 17 A. Wprowadzono zmianę uprawnionego przez wykreślenie wpisu: Nowacki Michał COMPLEX Agencja Obrotu Normaliami, Łódź, Polska i dokonanie wpisu: COMPLEX Spółka Akcyjna, Łódź, Polska 100180654.

109223 2007 01 17 A. Wprowadzono zmianę uprawnionego przez wykreślenie wpisu: Nowacki Michał COMPLEX Agencja Obrotu Normaliami, Łódź, Polska i dokonanie wpisu: COMPLEX Spółka Akcyjna, Łódź, Polska 100180654.

109347 2007 01 31 A. Wprowadzono zmianę uprawnionego przez wykreślenie wpisu: American Saw & Mfg. Company Inc., East Longmeadow, Stany Zjednoczone Ameryki i dokonanie wpisu: Irwin Industrial Tool Company, Freeport, Stany Zjednoczone Ameryki.

109384 2007 01 18 A. Wprowadzono zmianę siedziby uprawnionego przez wykreślenie wpisu: Sprandi (Overseas) Limited, Nassau, Bahamy i dokonanie wpisu: Sprandi (Overseas) Limited, Tortola, Brytyjskie Wyspy Dziewicze.

109444 2007 01 22 A. Wprowadzono zmianę nazwy uprawnionego przez wykreślenie wpisu: ZIELONA BUDKA - Grycan Zbi-

gniew Spółka Akcyjna, Warszawa, Polska P-010471520 i dokonanie wpisu: Zielona Budka S.A., Warszawa, Polska 012874273.

106446 2007 01 22 A. Wprowadzono zmianę nazwy uprawnionego przez wykreślenie wpisu: ZIELONA BUDKA - Grycan Zbigniew Spółka Akcyjna, Warszawa, Polska i dokonanie wpisu: Zielona Budka S.A., Warszawa, Polska 012874273.

109447 2007 01 22 A. Wprowadzono zmianę nazwy uprawnionego przez wykreślenie wpisu: ZIELONA BUDKA - Grycan Zbigniew Spółka Akcyjna, Warszawa, Polska i dokonanie wpisu: Zielona Budka S.A., Warszawa, Polska 012874273.

109558 2007 01 02 A. Wprowadzono zmianę uprawnionego przez wykreślenie wpisu: Majchrzak Piotr BLAU-FARMA, Milanówek, Polska i dokonanie wpisu: BLAU-FARMA Sp. z o.o., Warszawa, Polska.

109558 2007 01 02 A. Wprowadzono zmianę uprawnionego przez wykreślenie wpisu: BLAU-FARMA Sp. z o.o., Warszawa, Polska i dokonanie wpisu: BLAU-FARMA SPÓŁKA Z OGRANICZONĄ ODPOWIEDZIALNOŚCIĄ, - SPÓŁKA KOMANDYTOWA, Warszawa, Polska 017211850.

109602 2007 01 22 A. Wprowadzono zmianę nazwy uprawnionego przez wykreślenie wpisu: ZIELONA BUDKA - Grycan Zbigniew Spółka Akcyjna, Warszawa, Polska i dokonanie wpisu: Zielona Budka S.A., Warszawa, Polska 012874273.

109733 2007 01 02 A. Wprowadzono zmianę uprawnionego przez wykreślenie wpisu: Krzywda Henryk, Krzywda Zdzisław, Krzywda Tadeusz Zakład Produkcyjno Handlowy ELEKTRO-PLAST S.c., Opatówek k. Kalisza, Polska i dokonanie wpisu: ZAKŁAD PRODUKCYJNO-HANDLOWY „ELEKTRO-PLAST” ZDZISŁAW, TADEUSZ, HENRYK KRZYWDA SPÓŁKA JAWNA, Opatówek, Polska 250649528.

109811 2007 01 05 A. Wprowadzono zmianę uprawnionego przez wykreślenie wpisu: Brutkiewicz Jacek, Bonk Bogdan, Taszarek Roman Przedsiębiorstwo Wielobranżowe IZOLEX S.C., Skarszewy, Polska i dokonanie wpisu: „IZOLEX” Spółka z o.o., Skarszewy, Polska 190362112.

109956 2007 01 02 A. Wprowadzono zmianę uprawnionego przez wykreślenie wpisu: GRUPPO ITALIANO VINI S.c.a.r.l., Calmasino Di Bardolino (Verona), Włochy i dokonanie wpisu: Gruppo Italiano Vini S.p.A., Calmasino Di Bardolino (Verona), Włochy.

110326 2007 01 03 A. Wprowadzono zmianę nazwy uprawnionego przez wykreślenie wpisu: TRONICA S.A., Warszawa, Polska i dokonanie wpisu: BRILUX S.A., Warszawa, Polska 010935639.

110571 2007 01 03 A. Wprowadzono zmianę uprawnionego przez wykreślenie wpisu: Targi w Krakowie Spółka Akcyjna, Kraków, Polska i dokonanie wpisu: TARGI W KRAKOWIE SPÓŁKA Z OGRANICZONĄ ODPOWIEDZIALNOŚCIĄ, Kraków, Polska.

110572 2007 01 03 A. Wprowadzono zmianę uprawnionego przez wykreślenie wpisu: Targi w Krakowie Spółka Akcyjna, Kraków, Polska i dokonanie wpisu: TARGI W KRAKOWIE SPÓŁKA Z OGRANICZONĄ ODPOWIEDZIALNOŚCIĄ, Kraków, Polska.

110670 2007 01 03 A. Wprowadzono zmianę nazwy uprawnionego przez wykreślenie wpisu: Przedsiębiorstwo Francusko-Polskie MERKOTEX Spółka z o.o., Joint Venture, Poznań, Polska i dokonanie wpisu: „LANWAR COSMETICS” Spółka z ograniczoną odpowiedzialnością, Poznań, Polska 631502032.

110692 2007 01 10 A. Wprowadzono zmianę nazwy uprawnionego przez wykreślenie wpisu: Systems Bio-Industries, Inc. (a Delaware Corporation), Langhorne, Stany Zjednoczone Ameryki i dokonanie wpisu: SKW Biosystems, Inc. Langhorne, Stany Zjednoczone Ameryki.

110692 2007 01 10 A. Wprowadzono zmianę nazwy uprawnionego przez wykreślenie wpisu: SKW Biosystems, Inc. Langhorne, Stany Zjednoczone Ameryki i dokonanie wpisu: SKW Nature Products, Inc., Langhorne, Stany Zjednoczone Ameryki.

110692 2007 01 10 A. Wprowadzono zmianę nazwy uprawnionego przez wykreślenie wpisu: SKW Nature Products, Inc. Langhorne, Stany Zjednoczone Ameryki i dokonanie wpisu: Degussa Health & Nutrition Americas, Inc., Langhorne, Stany Zjednoczone Ameryki.

110692 2007 01 10 A. Wprowadzono zmianę uprawnionego przez wykreślenie wpisu: Degussa Health & Nutrition Americas, Inc., Langhorne, Stany Zjednoczone Ameryki i dokonanie wpisu: Degussa Health & Nutrition Americas, LLC., Wilmington, Stany Zjednoczone Ameryki.

110692 2007 01 10 A. Wprowadzono zmianę nazwy uprawnionego przez wykreślenie wpisu: Degussa Health & Nutrition Americas, LLC, Wilmington, Stany Zjednoczone Ameryki i dokonanie wpisu: Degussa Food Ingredients US, LLC., Wilmington, Stany Zjednoczone Ameryki.

110692 2007 01 10 A. Wprowadzono zmianę nazwy uprawnionego przez wykreślenie wpisu: Degussa Food Ingredients US, LLC, Wilmington, Stany Zjednoczone Ameryki i dokonanie wpisu: Cargill Food Ingredients US, LLC., Wilmington, Stany Zjednoczone Ameryki.

110771 2007 01 03 A. Wprowadzono zmianę uprawnionego przez wykreślenie wpisu: Targi w Krakowie Spółka Akcyjna, Kraków, Polska i dokonanie wpisu: TARGI W KRAKOWIE SPÓŁKA Z OGRANICZONĄ ODPOWIEDZIALNOŚCIĄ, Kraków, Polska.

110848 2007 01 04 A. Wprowadzono zmianę uprawnionego przez wykreślenie wpisu: Buttress B.V., Utrecht, Holandia i dokonanie wpisu: Tupperware Products S.A., Fribourg, Szwajcaria.

110850 2007 01 04 A. Wprowadzono zmianę uprawnionego przez wykreślenie wpisu: Buttress B.V., Utrecht, Holandia i dokonanie wpisu: Tupperware Products S.A., Fribourg, Szwajcaria.

110882 2007 01 03 A. Wprowadzono zmianę uprawnionego przez wykreślenie wpisu: Skrzypiński Andrzej, Roszak Aleksander Zakład Ślusarsko-Tokarski SARA S.C., Skrzynki, Polska i dokonanie wpisu: SARA – ANDRZEJ SKRZYPIŃSKI I ALEKSANDER ROSZAK SPÓŁKA JAWNA, Skrzynki, Polska 630173477.

110978 2007 01 30 A. Wprowadzono zmianę uprawnionego przez wykreślenie wpisu: Stasik Bolesław Jerzy, Stasik Dariusz Wielkopolskie Przedsiębiorstwo Inżynierii Przemysłowej S.C., Poznań, Polska i dokonanie wpisu: WIELKOPOLSKIE PRZEDSIĘBIORSTWO INŻYNIERII PRZEMYSŁOWEJ BOLESŁAW JERZY STASIK, DARIUSZ STASIK SPÓŁKA JAWNA, Poznań, Polska.

111295 2007 01 04 A. Wprowadzono zmianę siedziby uprawnionego przez wykreślenie wpisu: RESORT CONDOMINIUMS INTERNATIONAL, LLC, Indianapolis, Stany Zjednoczone Ameryki i dokonanie wpisu: RESORT CONDOMINIUMS INTERNATIONAL, LLC, Parsippany, Stany Zjednoczone Ameryki.

111296 2007 01 04 A. Wprowadzono zmianę siedziby uprawnionego przez wykreślenie wpisu: RESORT CONDOMINIUMS INTERNATIONAL, LLC, Indianapolis, Stany Zjednoczone Ameryki i dokonanie wpisu: RESORT CONDOMINIUMS INTERNATIONAL, LLC, Parsippany, Stany Zjednoczone Ameryki.

111320 2007 01 04 A. Wprowadzono zmianę siedziby uprawnionego przez wykreślenie wpisu: RESORT CONDOMINIUMS INTERNATIONAL, LLC, Indianapolis, Stany Zjednoczone Ameryki i dokonanie wpisu: RESORT CONDOMINIUMS INTERNATIONAL, LLC, Parsippany, Stany Zjednoczone Ameryki.

111540 2007 01 03 A. Wprowadzono zmianę nazwy uprawnionego przez wykreślenie wpisu: The Albion Group Limited, Birmingham, Wielka Brytania i dokonanie wpisu: Accantia Health & Beauty Limited, Birmingham, Wielka Brytania.

111692 2007 01 29 A. Wprowadzono zmianę nazwy uprawnionego przez wykreślenie wpisu: Kopias Teresa Przedsiębiorstwo Produkcyjno – Usługowe BOŻENKA, Łask, Polska i dokonanie wpi-

su: Przedsiębiorstwo Produkcyjno – Handlowo – Usługowe „Teresa Kopias” Teresa Kopias, Łask, Polska 730040862.

111723 2007 01 02 A. Wprowadzono zmianę uprawnionego przez wykreślenie wpisu: Buttress B.V.;, Utrecht, Holandia i dokonanie wpisu: Tupperware Products S.A., Fribourg, Szwajcaria.

111724 2007 01 04 A. Wprowadzono zmianę uprawnionego przez wykreślenie wpisu: Buttress B.V.;, Utrecht, Holandia i dokonanie wpisu: Tupperware Products S.A., Fribourg, Szwajcaria.

112061 2007 01 04 A. Wprowadzono zmianę uprawnionego przez wykreślenie wpisu: DECORA Spółka z o.o., Środa Wlkp., Polska i dokonanie wpisu: DECORA SPÓŁKA AKCYJNA, Środa Wlkp., Polska 630247715.

112101 2007 01 17 A. Wprowadzono zmianę uprawnionego przez wykreślenie wpisu: Sala Marian, Michalski Józef, Żyła-Sala Marta, Michalska Eryka SADEX S.C., Rybnik, Polska i dokonanie wpisu: SADEX S.C. Marian Sala, Józef Michalski, Eryka Michalska, Ewa Sala Ryszka, Rybnik, Polska.

112101 2007 01 17 A. Wprowadzono zmianę uprawnionego przez wykreślenie wpisu: SADEX S.C. Marian Sala, Józef Michalski, Eryka Michalska, Ewa Sala Ryszka, Rybnik, Polska i dokonanie wpisu: Przedsiębiorstwo „SADEX” Spółka z ograniczoną odpowiedzialnością, Rybnik, Polska 273120936.

112234 2007 01 19 A. Wprowadzono zmianę uprawnionego przez wykreślenie wpisu: Emess Group Trading Limited używający również nazwy Marlin Lighting; , Feltham, Wielka Brytania i dokonanie wpisu: CONCORD LIGHTING LIMITED, Newhaven, Wielka Brytania.

112337 2007 01 19 A. Wprowadzono zmianę uprawnionego przez wykreślenie wpisu: Iscar Ltd., Migdal Tefen, Izrael i dokonanie wpisu: NEW ISCAR LTD., Tefen, Izrael.

112337 2007 01 19 A. Wprowadzono zmianę nazwy uprawnionego przez wykreślenie wpisu: NEW ISCAR LTD., Tefen, Izrael i dokonanie wpisu: ISCAR LTD., Tefen, Izrael.

112431 2007 01 03 A. Wprowadzono zmianę uprawnionego przez wykreślenie wpisu: Dyrbuś Stanisław, Gracka Henryk, Lepiorz Marek, Jopert Franciszek Przedsiębiorstwo Badań Środowiska SANUM S.C., Ruda Śląska, Polska i dokonanie wpisu: Dyrbuś Stanisław, Gracka Henryk, Lepiorz Marek Przedsiębiorstwo Badań Środowiska SANUM S.C., Ruda Śląska, Polska 270537535.

112450 2007 01 03 A. Wprowadzono zmianę uprawnionego przez wykreślenie wpisu: Koziański Ryszard, Mazor Grzegorz, Woszczyk Adam, Przedsiębiorstwo Wielobranżowe UNIMAX II S.C., Kielce, Polska i dokonanie wpisu: UNIMAX Spółka Akcyjna, Kielce, Polska 290933250.

112488 2007 01 30 A. Wprowadzono zmianę uprawnionego przez wykreślenie wpisu: Tommy Hilfiger Licensing Inc., Newark, Stany Zjednoczone Ameryki i dokonanie wpisu: TOMMY HILFIGER LICENSING LLC, Newark, Stany Zjednoczone Ameryki.

112488 2007 01 30 A. Wprowadzono zmianę siedziby uprawnionego przez wykreślenie wpisu: TOMMY HILFIGER LICENSING LLC, Newark, Stany Zjednoczone Ameryki i dokonanie wpisu: TOMMY HILFIGER LICENSING LLC, Nowy Jork, Stany Zjednoczone Ameryki.

112911 2007 01 03 A. Wprowadzono zmianę siedziby uprawnionego przez wykreślenie wpisu: Nowakowski Grzegorz Przedsiębiorstwo Produkcyjne GEMI, Warszawa, Polska i dokonanie wpisu: Nowakowski Grzegorz Przedsiębiorstwo Produkcyjne GEMI, Karzew, Polska.

112969 2007 01 02 A. Wprowadzono zmianę siedziby uprawnionego przez wykreślenie wpisu: Ssangyong Motor Company, Seoul, Republika Korei i dokonanie wpisu: Ssangyong Motor Company, Kyungki-do, Republika Korei.

113084 2007 01 03 A. Wprowadzono zmianę siedziby uprawnionego przez wykreślenie wpisu: Zakład Usługowo-Handlowy ROSA Spółka z o.o., Łędziny, Polska i dokonanie wpisu: ZAKŁAD HANDLOWO-USŁUGOWY „ROSA” SPÓŁKA Z OGRANICZONĄ ODPOWIEDZIALNOŚCIĄ, Tychy, Polska 272535010.

113285 2007 01 23 A. Wprowadzono zmianę nazwy i siedziby uprawnionego przez wykreślenie wpisu: Maruszewski Ryszard MARU-BMW, Szczecin, Polska i dokonanie wpisu: MARU – Ryszard Maruszewski, Lubieszyn, Polska 810199233.

113309 2007 01 03 A. Wprowadzono zmianę siedziby uprawnionego przez wykreślenie wpisu: ALPEX Przedsiębiorstwo Budownictwa Górniczego Spółka z o.o., Bytom, Polska i dokonanie wpisu: ALPEX Przedsiębiorstwo Budownictwa Górniczego Spółka z o.o., Jastrzębie Zdrój, Polska 271210842.

113317 2007 01 23 A. Sprostowano oczywistą omyłkę w części dotyczącej nazwy uprawnionego: Prawidłowo powinno być... Oxford OX4 2SO..

113411 2007 01 19 A. Wprowadzono zmianę uprawnionego przez wykreślenie wpisu: Disney Enterprises Inc. (a Delaware corporation), Burbank, Stany Zjednoczone Ameryki i dokonanie wpisu: DISCOVER MEDIA LLC., Waszyngton, Stany Zjednoczone Ameryki.

113412 2007 01 02 A. Wprowadzono zmianę siedziby uprawnionego przez wykreślenie wpisu: Mabo Pipelife AS, Oslo, Norwegia i dokonanie wpisu: Mabo Pipelife AS, Surnadal, Norwegia.

113412 2007 01 02 A. Wprowadzono zmianę nazwy uprawnionego przez wykreślenie wpisu: Mabo Pipelife AS, Surnadal, Norwegia i dokonanie wpisu: PIPELIFE NORGE AS, Surnadal, Norwegia.

113631 2007 01 31 A. Wprowadzono zmianę siedziby uprawnionego przez wykreślenie wpisu: TGI Friday's of Minnesota, Inc., Dallas, Stany Zjednoczone Ameryki i dokonanie wpisu: TGI Friday's of Minnesota, Inc., Carrollton, Stany Zjednoczone Ameryki.

113632 2007 01 30 A. Wprowadzono zmianę siedziby uprawnionego przez wykreślenie wpisu: TGI Friday's of Minnesota, Inc., Dallas, Stany Zjednoczone Ameryki i dokonanie wpisu: TGI Friday's of Minnesota, Inc., Carrollton, Stany Zjednoczone Ameryki.

113714 2007 01 30 A. Wprowadzono zmianę uprawnionego przez wykreślenie wpisu: Gorbatschow Wodka GmbH, Berlin, Niemcy i dokonanie wpisu: Gorbatschow Wodka KG, Berlin, Niemcy.

113787 2007 01 03 A. Wprowadzono zmianę uprawnionego przez wykreślenie wpisu: Gałęzka Tomasz, Tomczyk Janusz, Łuczak Wojciech Przedsiębiorstwo Handlowo Zaopatrzeniowe ALLEGRO S.C., Kalisz, Polska i dokonanie wpisu: Przedsiębiorstwo Handlowo-Zaopatrzeniowe „ALLEGRO” Spółka Jawna T. Gałęzka, J.Tomczyk, W.Łuczak, Kalisz, Polska 250006598.

113989 2007 01 30 A. Wprowadzono zmianę uprawnionego przez wykreślenie wpisu: MOD'8 S.A., Blanquefort, Francja i dokonanie wpisu: MOD'8 S.A.S., Blanquefort Francja.

114107 2007 01 17 A. Wprowadzono zmianę uprawnionego przez wykreślenie wpisu: BICC Public Limited Company, Londyn, Wielka Brytania i dokonanie wpisu: Balfour Beatty PLC, Londyn, Wielka Brytania.

114107 2007 01 17 A. Wprowadzono zmianę uprawnionego przez wykreślenie wpisu: Balfour Beatty PLC, Londyn, Wielka Brytania i dokonanie wpisu: General Cable Technologies Corporation, Highland Heights, Stany Zjednoczone Ameryki.

114146 2007 01 03 A. Wprowadzono zmianę uprawnionego przez wykreślenie wpisu: Przedsiębiorstwo Produkcyjno-Handlowo-Usługowe POLNIS Spółka z o.o., Łódź, Polska i dokonanie wpisu: „POLNIS-DYSTRYBUCJA” SPÓŁKA Z OGRANICZONĄ ODPOWIEDZIALNOŚCIĄ, Łódź, Polska.

114163 2007 01 19 A. Wprowadzono zmianę siedziby uprawnionego przez wykreślenie wpisu: Pioneer Hi – Bred International,

Inc. (a corporation of Iowa), Des Moines, Stany Zjednoczone Ameryki i dokonanie wpisu: PIONEER HI-BRED INTERNATIONAL, INC., Johnston, Stany Zjednoczone Ameryki.

114172 2007 01 22 A. Wprowadzono zmianę nazwy uprawnionego przez wykreślenie wpisu: ZIELONA BUDKA - Zbigniew Grycan Spółka Akcyjna, Warszawa, Polska i dokonanie wpisu: Zielona Budka S.A., Warszawa, Polska 012874273.

114491 2007 01 29 A. Wprowadzono zmianę uprawnionego przez wykreślenie wpisu: KORAB Przedsiębiorstwo Techniczne Usługowe Spółka z o.o., Gdańsk, Polska i dokonanie wpisu: Przedsiębiorstwo Techniczne-Usługowe „KORAB” D.Skałkowska, Sopot, Polska.

114750 2007 01 22 A. Wprowadzono zmianę nazwy uprawnionego przez wykreślenie wpisu: DOM PLAST S.A., Słupsk, Polska i dokonanie wpisu: CURVER POLAND Spółka Akcyjna, Słupsk, Polska.

114750 2007 01 22 A. Wprowadzono zmianę nazwy uprawnionego przez wykreślenie wpisu: CURVER POLAND Spółka Akcyjna, Słupsk, Polska i dokonanie wpisu: Newell Rubbermaid Poland S.A., Słupsk, Polska.

114750 2007 01 22 A. Wprowadzono zmianę siedziby uprawnionego przez wykreślenie wpisu: Newell Rubbermaid Poland S.A., Słupsk, Polska i dokonanie wpisu: Newell Rubbermaid Poland S.A., Katowice, Polska 770693343.

114844 2007 01 23 A,B. Dokonano wpisu: A) ICOPAL S.A., Zduńska Wola, Polska; B) Na podstawie umowy z dnia 31 sierpnia 2005 r. ustanowiono wspólne prawo ochronne.

114874 2007 01 22 A. Wprowadzono zmianę uprawnionego przez wykreślenie wpisu: NTT-SYSTEM Spółka z o.o., Warszawa, Polska i dokonanie wpisu: NTT SYSTEM Spółka Akcyjna, Warszawa, Polska 015654360.

114884 2007 01 02 A. Wprowadzono zmianę nazwy uprawnionego przez wykreślenie wpisu: Sega Enterprises, Ltd., Tokio, Japonia i dokonanie wpisu: Sega Corporation, Tokio, Japonia.

114997 2007 01 04 A. Wprowadzono zmianę nazwy uprawnionego przez wykreślenie wpisu: Tandy Corporation, Fort Worth, Stany Zjednoczone Ameryki i dokonanie wpisu: RadioShack Corporation, Fort Worth, Stany Zjednoczone Ameryki.

114997 2007 01 04 A. Wprowadzono zmianę uprawnionego przez wykreślenie wpisu: RadioShack Corporation, Fort Worth, Stany Zjednoczone Ameryki i dokonanie wpisu: TRS Quality, Inc., Fort Worth, Stany Zjednoczone Ameryki.

115009 2007 01 04 A. Wprowadzono zmianę siedziby uprawnionego przez wykreślenie wpisu: Novell, Inc. (a Delaware corporation), Orem, Stany Zjednoczone Ameryki i dokonanie wpisu: Novell, Inc. (a Delaware corporation), Provo, Stany Zjednoczone Ameryki.

115012 2007 01 04 A. Wprowadzono zmianę siedziby uprawnionego przez wykreślenie wpisu: Novell, Inc. (a Delaware corporation), Orem, Stany Zjednoczone Ameryki i dokonanie wpisu: Novell, Inc. (a Delaware corporation), Provo, Stany Zjednoczone Ameryki.

115033 2007 01 04 A. Wprowadzono zmianę siedziby uprawnionego przez wykreślenie wpisu: Novell, Inc. (a Delaware corporation), Orem, Stany Zjednoczone Ameryki i dokonanie wpisu: Novell, Inc. (a Delaware corporation), Provo, Stany Zjednoczone Ameryki.

115034 2007 01 04 A. Wprowadzono zmianę siedziby uprawnionego przez wykreślenie wpisu: Novell, Inc. (a Delaware corporation), Orem, Stany Zjednoczone Ameryki i dokonanie wpisu: Novell, Inc. (a Delaware corporation), Provo, Stany Zjednoczone Ameryki.

115035 2007 01 04 A. Wprowadzono zmianę siedziby uprawnionego przez wykreślenie wpisu: Novell, Inc. (a Delaware cor-

poration), Orem, Stany Zjednoczone Ameryki i dokonanie wpisu: Novell, Inc. (a Delaware corporation), Provo, Stany Zjednoczone Ameryki.

115040 2007 01 04 A. Wprowadzono zmianę siedziby uprawnionego przez wykreślenie wpisu: Novell, Inc. (a Delaware corporation), Orem, Stany Zjednoczone Ameryki i dokonanie wpisu: Novell, Inc. (a Delaware corporation), Provo, Stany Zjednoczone Ameryki.

115041 2007 01 04 A. Wprowadzono zmianę siedziby uprawnionego przez wykreślenie wpisu: NOVELL, Inc. (a Delaware corporation), Orem, Stany Zjednoczone Ameryki i dokonanie wpisu: NOVELL, Inc. (a Delaware corporation), Provo, Stany Zjednoczone Ameryki.

115042 2007 01 04 A. Wprowadzono zmianę siedziby uprawnionego przez wykreślenie wpisu: Novell, Inc. (a Delaware corporation), Orem, Stany Zjednoczone Ameryki i dokonanie wpisu: Novell, Inc. (a Delaware corporation), Provo, Stany Zjednoczone Ameryki.

115043 2007 01 04 A. Wprowadzono zmianę siedziby uprawnionego przez wykreślenie wpisu: Novell, Inc. (a Delaware corporation), Orem, Stany Zjednoczone Ameryki i dokonanie wpisu: Novell, Inc. (a Delaware corporation), Provo, Stany Zjednoczone Ameryki.

115058 2007 01 03 A. Wprowadzono zmianę uprawnionego przez wykreślenie wpisu: Kowalska Alicja, Kowalski Jarosław, Kowalski Andrzej PRO BIURO S.C. Przedsiębiorstwo Handlowo Usługowe, Katowice, Polska i dokonanie wpisu: Przedsiębiorstwo Handlowo-Usługowe PRO BIURO SPÓŁKA JAWNA Alicja Kowalska, Jarosław Kowalski, Andrzej Kowalski, Katowice, Polska.

115106 2007 01 03 A. Wprowadzono zmianę uprawnionego przez wykreślenie wpisu: Rudek Paweł, Litwic Aleksander THE MISSION S.C. Centrum Szkoleniowe, Kraków, Polska i dokonanie wpisu: MISSION A.LITWIC, P.RUDEK SPÓŁKA JAWNA, Kraków, Polska 351002671.

115152 2007 01 03 A. Wprowadzono zmianę uprawnionego przez wykreślenie wpisu: Banasiewicz Andrzej, Wróbel Mirosław Przedsiębiorstwo Produkcyjno-Usługowo-Handlowe WROBAN Spółka Cywilna, Wodzisław Śląski, Polska i dokonanie wpisu: PRZEDSIĘBIORSTWO PRODUKCYJNO-USŁUGOWO-HANDLOWE „WROBAN” BANASIEWICZ ANDRZEJ, WRÓBEL MIROSŁAW SPÓŁKA JAWNA, Siemianowice Śląskie, Polska 270542542.

115418 2007 01 31 A. Wprowadzono zmianę uprawnionego przez wykreślenie wpisu: SI Corporation, Chickamauga, Stany Zjednoczone Ameryki i dokonanie wpisu: SI Concrete Systems LLC, Chattanooga, Stany Zjednoczone Ameryki.

115418 2007 01 31 A. Wprowadzono zmianę uprawnionego przez wykreślenie wpisu: SI Corporation Systems LLC, Chattanooga, Stany Zjednoczone Ameryki i dokonanie wpisu: SI Concrete Systems Corporation, Chattanooga, Stany Zjednoczone Ameryki.

115418 2007 01 31 A. Wprowadzono zmianę nazwy uprawnionego przez wykreślenie wpisu: SI Corporation Systems Corporation, Chattanooga, Stany Zjednoczone Ameryki i dokonanie wpisu: Propex Concrete Systems Corporation, Chattanooga, Stany Zjednoczone Ameryki.

115470 2007 01 31 A. Wprowadzono zmianę uprawnionego przez wykreślenie wpisu: Morgan Holdings Limited, Jersey, Wielka Brytania i dokonanie wpisu: Olympus Ventures Limited, Leigh on Sea, Wielka Brytania.

115475 2007 01 31 A. Wprowadzono zmianę uprawnionego przez wykreślenie wpisu: Morgan Holdings Limited, St. Helier, Wielka Brytania i dokonanie wpisu: Olympus Ventures Limited, Leigh on Sea, Wielka Brytania.

115776 2007 01 10 A. Wprowadzono zmianę nazwy uprawnionego przez wykreślenie wpisu: Marconi Commerce Systems

Inc., Greensboro, Stany Zjednoczone Ameryki i dokonanie wpisu: GILBARCO INC., Greensboro, Stany Zjednoczone Ameryki.

115777 2007 01 10 A. Wprowadzono zmianę nazwy uprawnionego przez wykreślenie wpisu: Marconi Commerce Systems Inc., Greensboro, Stany Zjednoczone Ameryki i dokonanie wpisu: GILBARCO INC., Greensboro, Stany Zjednoczone Ameryki.

115845 2007 01 03 A. Wprowadzono zmianę uprawnionego przez wykreślenie wpisu: Żelewski Andrzej ELECTRA, Kraków, Polska i dokonanie wpisu: Żelewski Wojciech ELECTRA, Kraków, Polska

115971 2007 01 04 A. Wprowadzono zmianę siedziby uprawnionego przez wykreślenie wpisu: RESORT CONDOMINIUMS INTERNATIONAL, LLC, Indianapolis, Stany Zjednoczone Ameryki i dokonanie wpisu: RESORT CONDOMINIUMS INTERNATIONAL, LLC, Parsippany, Stany Zjednoczone Ameryki.

116181 2007 01 03 A. Wprowadzono zmianę nazwy uprawnionego przez wykreślenie wpisu: Kemira Agro Oy, Helsinki, Finlandia i dokonanie wpisu: Kemira GrowHow Oy, Helsinki, Finlandia.

116181 2007 01 03 A. Wprowadzono zmianę nazwy uprawnionego przez wykreślenie wpisu: Kemira GrowHow Oy, Helsinki, Finlandia i dokonanie wpisu: Kemira GrowHow Oy, Helsinki, Finlandia.

116416 2007 01 03 A. Wprowadzono zmianę uprawnionego przez wykreślenie wpisu: TARMAC P.L.C., Wolverhampton, Wielka Brytania i dokonanie wpisu: TARMAC HOLDINGS LIMITED, Wolverhampton, Wielka Brytania.

116516 2007 01 31 B. Wprowadzono zmianę przez wykreślenie wpisu: klasa 42 i dokonanie wpisu: klasa 43.

116834 2007 01 02 A. Wprowadzono zmianę uprawnionego przez wykreślenie wpisu: Cichawa Mirosław, Szymański Jacek Przedsiębiorstwo Produkcyjno Handlowe VENGA S.C., Łódź, Polska i dokonanie wpisu: Cichawa Mirosław, Szymański Jacek VENGA Spółka Jawna, Łódź, Polska.

116834 2007 01 02 A. Wprowadzono zmianę nazwy uprawnionego przez wykreślenie wpisu: Cichawa Mirosław, Szymański Jacek VENGA Spółka Jawna., Łódź, Polska i dokonanie wpisu: VENGA M.Cichawa i wspólnicy Spółka Jawna, Łódź, Polska.

117156 2007 01 17 A. Wprowadzono zmianę siedziby uprawnionego przez wykreślenie wpisu: Reebok International Limited, Uxbridge, Wielka Brytania i dokonanie wpisu: Reebok International Limited, Harefield, Wielka Brytania.

117156 2007 01 17 A. Wprowadzono zmianę siedziby uprawnionego przez wykreślenie wpisu: Reebok International Limited, Harefield, Wielka Brytania i dokonanie wpisu: Reebok International Limited, Lancaster, Wielka Brytania.

117156 2007 01 17 A. Wprowadzono zmianę uprawnionego przez wykreślenie wpisu: Reebok International Limited, Lancaster, Wielka Brytania i dokonanie wpisu: Reebok Sports Limited, Lancaster, Wielka Brytania.

117258 2007 01 25 A. Wprowadzono zmianę siedziby uprawnionego przez wykreślenie wpisu: Weight Watchers International, Inc., Woodbury, Stany Zjednoczone Ameryki i dokonanie wpisu: Weight Watchers International, Inc., Nowy Jork, Stany Zjednoczone Ameryki.

117322 2007 01 23 D. Wprowadzono zmianę przez wykreślenie wpisu: Zgodnie z umową z dnia 05 lipca 2006 r. Urząd dokonuje wpisu zastawu zwykłego w rejestrze znaków towarowych na prawie ochronnym przedmiotowego znaku towarowego na rzecz Deutsche Bank Aktiengesellschaft, London Branch, Wielka Brytania i dokonuje wpisu: Zgodnie z wnioskiem z dnia 19 września 2006 r. z dniem 19 października 2006 r. Urząd dokonuje wpisu zastawu w rejestrze na prawie ochronnym przedmiotowego znaku towarowego, na podstawie postanowienia Sądu Rejonowego dla

miasta stołecznego Warszawy w Warszawie – Wydział XI Gospodarczy – Rejestru Zastawów (w sprawie o sygnaturze akt WA.XI.NsRejZa.9936/06/3935 dokonano w dniu 28.08.2006 roku wpisu w Rejestrze Zastawów pod pozycją 2037550).

117622 2007 01 19 A. Wprowadzono zmianę nazwy uprawnionego przez wykreślenie wpisu: ExClay International a.s., Oslo, Norwegia i dokonanie wpisu: NORSK LECA AS, Oslo, Norwegia.

117622 2007 01 19 A. Wprowadzono zmianę nazwy uprawnionego przez wykreślenie wpisu: NORSK LECA AS, Oslo, Norwegia i dokonanie wpisu: OPTIROC AS, Oslo, Norwegia.

117622 2007 01 19 A. Wprowadzono zmianę nazwy uprawnionego przez wykreślenie wpisu: OPTIROC AS, Oslo, Norwegia i dokonanie wpisu: MAXIT AS, Oslo, Norwegia.

117622 2007 01 19 A. Wprowadzono zmianę uprawnionego przez wykreślenie wpisu: MAXIT AS, Oslo, Norwegia i dokonanie wpisu: MAXIT GROUP AS, Sollentuna, Szwecja.

117623 2007 01 19 A. Wprowadzono zmianę nazwy uprawnionego przez wykreślenie wpisu: ExClay International a.s., Oslo, Norwegia i dokonanie wpisu: NORSK LECA AS, Oslo, Norwegia.

117623 2007 01 19 A. Wprowadzono zmianę nazwy uprawnionego przez wykreślenie wpisu: NORSK LECA AS, Oslo, Norwegia i dokonanie wpisu: OPTIROC AS, Oslo, Norwegia.

117623 2007 01 19 A. Wprowadzono zmianę nazwy uprawnionego przez wykreślenie wpisu: OPTIROC AS, Oslo, Norwegia i dokonanie wpisu: MAXIT AS, Oslo, Norwegia.

117623 2007 01 19 A. Wprowadzono zmianę uprawnionego przez wykreślenie wpisu: MAXIT AS, Oslo, Norwegia i dokonanie wpisu: MAXIT GROUP AS, Sollentuna, Szwecja.

117685 2007 01 03 A. Wprowadzono zmianę siedziby uprawnionego przez wykreślenie wpisu: MEDI-SEPT Spółka z o.o., Lublin, Polska i dokonanie wpisu: MEDI-SEPT Spółka z o.o., Konopnica, Polska 430566102.

118036 2007 01 03 A. Wprowadzono zmianę uprawnionego przez wykreślenie wpisu: Iscar Ltd., Migdal Tefen, Izrael i dokonanie wpisu: NEW ISCAR LTD., Tefen, Izrael.

118036 2007 01 03 A. Wprowadzono zmianę nazwy uprawnionego przez wykreślenie wpisu: NEW ISCAR LTD., Tefen, Izrael i dokonanie wpisu: ISCAR LTD., Tefen, Izrael.

118231 2007 01 05 A. Wprowadzono zmianę siedziby uprawnionego przez wykreślenie wpisu: Enrique Bernat F., S.A., Barcelona, Hiszpania i dokonanie wpisu: ENRIQUE BERNAT F., S.A., Cornellá de Llobregat, Hiszpania.

118236 2007 01 05 A. Wprowadzono zmianę siedziby uprawnionego przez wykreślenie wpisu: Enrique Bernat F., S.A., Barcelona, Hiszpania i dokonanie wpisu: ENRIQUE BERNAT F., S.A., Cornellá de Llobregat, Hiszpania.

118541 2007 01 03 A. Wprowadzono zmianę uprawnionego przez wykreślenie wpisu: „TCS” Sp. z o.o., Warszawa, Polska i dokonanie wpisu: INTERTEL Marcin Majewski, Warszawa, Polska 140166976.

118666 2007 01 10 A. Wprowadzono zmianę uprawnionego przez wykreślenie wpisu: Leuna-Miramid GmbH, Leuna, Niemcy i dokonanie wpisu: BASF Aktiengesellschaft, Ludwigshafen am Rhein, Niemcy.

118925 2007 01 22 A. Wprowadzono zmianę nazwy uprawnionego przez wykreślenie wpisu: Grycan Zbigniew ZIELONA BUDKA Spółka Akcyjna, Warszawa, Polska i dokonanie wpisu: Zielona Budka S.A., Warszawa, Polska 012874273.

119198 2007 01 17 A. Wprowadzono zmianę siedziby uprawnionego przez wykreślenie wpisu: Reebok International Limited, Uxbridge, Wielka Brytania i dokonanie wpisu: Reebok International Limited, Harefield, Wielka Brytania.

119198 2007 01 17 A. Wprowadzono zmianę siedziby uprawnionego przez wykreślenie wpisu: Reebok International Limited, Harefield, Wielka Brytania i dokonanie wpisu: Reebok International Limited, Lancaster, Wielka Brytania.

119198 2007 01 17 A. Wprowadzono zmianę uprawnionego przez wykreślenie wpisu: Reebok International Limited, Lancaster, Wielka Brytania i dokonanie wpisu: Reebok Sports Limited, Lancaster, Wielka Brytania.

119450 2007 01 10 A. Wprowadzono zmianę uprawnionego przez wykreślenie wpisu: Oxycal Laboratories, Inc., Prescott, Stany Zjednoczone Ameryki i dokonanie wpisu: Oxycal Laboratories Incorporated, Phoenix, Stany Zjednoczone Ameryki.

119450 2007 01 10 A. Wprowadzono zmianę nazwy uprawnionego przez wykreślenie wpisu: Oxycal Laboratories Incorporated, Phoenix, Stany Zjednoczone Ameryki i dokonanie wpisu: Zila Nutraceuticals, Inc., Phoenix, Stany Zjednoczone Ameryki.

119450 2007 01 10 A. Wprowadzono zmianę siedziby uprawnionego przez wykreślenie wpisu: Zila Nutraceuticals, Inc., Phoenix, Stany Zjednoczone Ameryki i dokonanie wpisu: Zila Nutraceuticals, Inc., Prescott, Stany Zjednoczone Ameryki.

119451 2007 01 10 A. Wprowadzono zmianę uprawnionego przez wykreślenie wpisu: Oxycal Laboratories, Inc., Prescott, Stany Zjednoczone Ameryki i dokonanie wpisu: Oxycal Laboratories Incorporated, Phoenix, Stany Zjednoczone Ameryki.

119451 2007 01 10 A. Wprowadzono zmianę nazwy uprawnionego przez wykreślenie wpisu: Oxycal Laboratories Incorporated, Phoenix, Stany Zjednoczone Ameryki i dokonanie wpisu: Zila Nutraceuticals, Inc., Phoenix, Stany Zjednoczone Ameryki.

119451 2007 01 10 A. Wprowadzono zmianę siedziby uprawnionego przez wykreślenie wpisu: Zila Nutraceuticals, Inc., Phoenix, Stany Zjednoczone Ameryki i dokonanie wpisu: Zila Nutraceuticals, Inc., Prescott, Stany Zjednoczone Ameryki.

119941 2007 01 17 A. Wprowadzono zmianę siedziby uprawnionego przez wykreślenie wpisu: Reebok International Limited, Uxbridge, Wielka Brytania i dokonanie wpisu: Reebok International Limited, Harefield, Wielka Brytania.

119941 2007 01 17 A. Wprowadzono zmianę siedziby uprawnionego przez wykreślenie wpisu: Reebok International Limited, Harefield, Wielka Brytania i dokonanie wpisu: Reebok International Limited, Lancaster, Wielka Brytania.

119941 2007 01 17 A. Wprowadzono zmianę uprawnionego przez wykreślenie wpisu: Reebok International Limited, Lancaster, Wielka Brytania i dokonanie wpisu: Reebok Sports Limited, Lancaster, Wielka Brytania.

120511 2007 01 05 A. Wprowadzono zmianę siedziby uprawnionego przez wykreślenie wpisu: Enrique Bernat F., S.A., Barcelona, Hiszpania i dokonanie wpisu: ENRIQUE BERNAT F., S.A., Cornellá de Llobregat, Hiszpania.

120531 2007 01 17 A. Wprowadzono zmianę uprawnionego przez wykreślenie wpisu: Cichawa Mirosław, Szymański Jacek Przedsiębiorstwo Produkcyjno Handlowe VENGA S.C., Łódź, Polska i dokonanie wpisu: Cichawa Mirosław, Szymański Jacek VENGA Spółka Jawna, Łódź, Polska.

116834 2007 01 17 A. Wprowadzono zmianę nazwy uprawnionego przez wykreślenie wpisu: Cichawa Mirosław, Szymański Jacek VENGA Spółka Jawna., Łódź, Polska i dokonanie wpisu: VENGA M.Cichawa i wspólnicy Spółka Jawna, Łódź, Polska.

121045 2007 01 03 A. Wprowadzono zmianę nazwy uprawnionego przez wykreślenie wpisu: Okręgowa Spółdzielnia Mleczarska, Stargard Szczeciński, Polska i dokonanie wpisu: STARCO SPÓŁDZIELNIA MLECZARSKA STARGARD SZCZECIŃSKI, Stargard Szczeciński, Polska 000440561.

121876 2007 01 10 A. Wprowadzono zmianę siedziby uprawnionego przez wykreślenie wpisu: Inter Voice Limited Partnership, Reno, Stany Zjednoczone Ameryki i dokonanie wpisu: InterVoice Limited Partnership, Las Vegas, Stany Zjednoczone Ameryki.

122077 2007 01 30 B. Wprowadzono zmianę przez wykreślenie całego wykazu towarów oraz wszystkich klas i dokonanie wpisu: insektycydy, fungicydy i herbicydy stosowane w rolnictwie, leśnictwie, ogrodnictwie, przy okładaniu darnią, przy pracach dekoracyjnych; klasa 5.

122078 2007 01 30 B. Wprowadzono zmianę przez wykreślenie całego wykazu towarów oraz wszystkich klas i dokonanie wpisu: insektycydy, fungicydy i herbicydy stosowane w rolnictwie, leśnictwie, ogrodnictwie, przy okładaniu darnią, przy pracach dekoracyjnych; klasa 5.

122426 2007 01 17 A. Wprowadzono zmianę uprawnionego przez wykreślenie wpisu: Nowacki Michał COMPLEX Agencja Obrotu Normaliami, Łódź, Polska i dokonanie wpisu: COMPLEX Spółka Akcyjna, Łódź, Polska 100180654.

122841 2007 01 25 D. Dokonano wpisu: Urząd Patentowy RP na podstawie Postanowienia Sądu Apelacyjnego w Katowicach I Wydział Cywilny (syg. Akt I 1 Acz 1026/06) zmieniającego Postanowienie Sądu Okręgowego w Częstochowie (sygn.akt V GC 21/06) dokonuje wpisu zajęcia prawa ochronnego R-122841, na czas trwania procesu.

122983 2007 01 18 A. Wprowadzono zmianę nazwy uprawnionego przez wykreślenie wpisu: Rolimpex Spółka Akcyjna, Warszawa, Polska i dokonanie wpisu: Provimi – Rolimpex Spółka Akcyjna, Warszawa, Polska 010416632.

122984 2007 01 18 A. Wprowadzono zmianę nazwy uprawnionego przez wykreślenie wpisu: Rolimpex Spółka Akcyjna, Warszawa, Polska i dokonanie wpisu: Provimi – Rolimpex Spółka Akcyjna, Warszawa, Polska 010416632.

124213 2007 01 04 A. Wprowadzono zmianę siedziby uprawnionego przez wykreślenie wpisu: RESORT CONDOMINIUMS INTERNATIONAL, LLC, Indianapolis, Stany Zjednoczone Ameryki i dokonanie wpisu: RESORT CONDOMINIUMS INTERNATIONAL, LLC, Parsippany, Stany Zjednoczone Ameryki.

124259 2007 01 05 A. Wprowadzono zmianę siedziby uprawnionego przez wykreślenie wpisu: Enrique Bernat F., S.A., Barcelona, Hiszpania i dokonanie wpisu: ENRIQUE BERNAT F., S.A., Cornellá de Llobregat, Hiszpania.

124303 2007 01 03 A. Wprowadzono zmianę uprawnionego przez wykreślenie wpisu: Beko (UK) Limited, Watford, Wielka Brytania i dokonanie wpisu: Beko plc, Watford, Wielka Brytania.

124367 2007 01 03 A. Wprowadzono zmianę uprawnionego przez wykreślenie wpisu: Advanced Network & Services, Inc., Armonk, Stany Zjednoczone Ameryki i dokonanie wpisu: ORACLE HELP US HELP FOUNDATION, Redwood Shores, Stany Zjednoczone Ameryki.

124367 2007 01 03 A. Wprowadzono zmianę nazwy uprawnionego przez wykreślenie wpisu: ORACLE HELP US HELP FOUNDATION, Redwood Shores, Stany Zjednoczone Ameryki i dokonanie wpisu: ORACLE EDUCATION FOUNDATION, Redwood Shores, Stany Zjednoczone Ameryki.

124556 2007 01 05 A. Wprowadzono zmianę siedziby uprawnionego przez wykreślenie wpisu: Enrique Bernat F., S.A., Barcelona, Hiszpania i dokonanie wpisu: ENRIQUE BERNAT F., S.A., Cornellá de Llobregat, Hiszpania.

124574 2007 01 03 A. Wprowadzono zmianę nazwy uprawnionego przez wykreślenie wpisu: Okręgowa Spółdzielnia Mleczarska, Stargard Szczeciński, Polska i dokonanie wpisu: STARCO SPÓŁDZIELNIA MLECZARSKA STARGARD SZCZECIŃSKI, Stargard Szczeciński, Polska 000440561.

124577 2007 01 03 A. Wprowadzono zmianę nazwy uprawnionego przez wykreślenie wpisu: Okręgowa Spółdzielnia Mleczarska, Stargard Szczeciński, Polska i dokonanie wpisu: STARCO SPÓŁDZIELNIA MLECZARSKA STARGARD SZCZECIŃSKI, Stargard Szczeciński, Polska 000440561.

124606 2007 01 19 A. Wprowadzono zmianę uprawnionego przez wykreślenie wpisu: Bausch & Lomb Pharmaceuticals, Inc., Tampa, Stany Zjednoczone Ameryki i dokonanie wpisu: BAUSCH & LOMB INCORPORATED, Rochester, Stany Zjednoczone Ameryki.

125217 2007 01 17 A. Wprowadzono zmianę uprawnionego przez wykreślenie wpisu: MIP METRO Group Intellectual Property GmbH & Co.KG, Düsseldorf, Niemcy i dokonanie wpisu: PRAKTIKER Bau-und Heimwerkermäekte AG, Kirkel, Niemcy.

125480 2007 01 23 D. Dokonano wpisu: W dniu 03 lipca 2006 r. zawarto umowę licencyjną niewyłączną i pełną na używanie znaku towarowego na czas nieokreślony przez „Katowicki Węgiel Sp. z o.o., Katowice, Polska.

125527 2007 01 17 A. Wprowadzono zmianę uprawnionego przez wykreślenie wpisu: Nowacki Michał COMPLEX Agencja Obrotu Normaliami, Łódź, Polska i dokonanie wpisu: COMPLEX Spółka Akcyjna, Łódź, Polska 100180654.

125750 2007 01 10 A. Wprowadzono zmianę uprawnionego przez wykreślenie wpisu: COLLAGEN AESTHETICS, INC., Palo Alto, Stany Zjednoczone Ameryki i dokonanie wpisu: ALLERGAN, INC., Irvine, Stany Zjednoczone Ameryki.

127620 2007 01 05 A. Wprowadzono zmianę siedziby uprawnionego przez wykreślenie wpisu: Enrique Bernat F., S.A., Barcelona, Hiszpania i dokonanie wpisu: ENRIQUE BERNAT F., S.A., Cornellá de Llobregat, Hiszpania.

127840 2007 01 31 A. Wprowadzono zmianę uprawnionego przez wykreślenie wpisu: Bayer Aktiengesellschaft, Leverkusen, Niemcy i dokonanie wpisu: NCORE LIMITED, Worcestershire, Wielka Brytania.

128368 2007 01 04 A. Wprowadzono zmianę uprawnionego przez wykreślenie wpisu: DECORA Spółka z o.o., Środa Wlkp., Polska i dokonanie wpisu: DECORA SPÓŁKA AKCYJNA, Środa Wlkp., Polska 630247715.

128530 2007 01 23 A. Sprostowano oczywistą omyłkę w części dotyczącej nazwy uprawnionego. Prawidłowo powinno być: ..Altia plc, Helsinki, Finlandia.

128873 2007 01 22 A. Wprowadzono zmianę uprawnionego przez wykreślenie wpisu: Creo Inc., Burnaby, Kanada i dokonanie wpisu: Eastman Kodak Company, Rochester, Stany Zjednoczone Ameryki.

128874 2007 01 22 A. Wprowadzono zmianę uprawnionego przez wykreślenie wpisu: Creo Inc., Burnaby, Kanada i dokonanie wpisu: Eastman Kodak Company, Rochester, Stany Zjednoczone Ameryki.

129165 2007 01 17 A. Wprowadzono zmianę siedziby uprawnionego przez wykreślenie wpisu: Reebok International Limited, Harefield Uxbridge, Wielka Brytania i dokonanie wpisu: Reebok International Limited, Lancaster, Wielka Brytania.

129165 2007 01 17 A. Wprowadzono zmianę uprawnionego przez wykreślenie wpisu: Reebok International Limited, Lancaster, Wielka Brytania i dokonanie wpisu: Reebok Sports Limited, Lancaster, Wielka Brytania.

129255 2007 01 03 A. Wprowadzono zmianę nazwy uprawnionego przez wykreślenie wpisu: Okręgowa Spółdzielnia Mleczarska, Stargard Szczeciński, Polska i dokonanie wpisu: STARCO SPÓŁDZIELNIA MLECZARSKA STARGARD SZCZECIŃSKI, Stargard Szczeciński, Polska 000440561.

129585 2007 01 03 A. Wprowadzono zmianę uprawnionego przez wykreślenie wpisu: MULTIKINO Spółka z o.o., Warszawa,

Polska i dokonanie wpisu: ITI CORPORATION Sp. z o.o., Warszawa, Polska 016814380.

129585 2007 01 03 D. Dokonano wpisu: W dniu 01 stycznia 2006 r. zawarto umowę licencyjną pełną i wyłączną na użytkownika znaku towarowego nr R-129585 przez okres 2 lat przez MULTIKINO Spółkę z o.o., Warszawa, Polska.

129586 2007 01 03 A. Wprowadzono zmianę uprawnionego przez wykreślenie wpisu: MULTIKINO Spółka z o.o., Warszawa, Polska i dokonanie wpisu: ITI CORPORATION Sp. z o.o., Warszawa, Polska 016814380.

129586 2007 01 03 D. Dokonano wpisu: W dniu 01 stycznia 2006 r. zawarto umowę licencyjną pełną i wyłączną na użytkownika znaku towarowego nr R-129586 przez okres 2 lat przez MULTIKINO Spółkę z o.o., Warszawa, Polska.

129649 2007 01 23 A. Wprowadzono zmianę uprawnionego przez wykreślenie wpisu: Julius Redel, Cesra Arzneimittelfabrik GmbH & Co., Baden Baden, Niemcy i dokonanie wpisu: Cesra Arzneimittel GmbH & Co.KG, , Baden Baden, Niemcy.

129693 2007 01 17 A. Wprowadzono zmianę uprawnionego przez wykreślenie wpisu: Nowacki Michał Agencja Obrotu Normaliami COMPLEX, Łódź, Polska i dokonanie wpisu: COMPLEX Spółka Akcyjna, Łódź, Polska 100180654.

129871 2007 01 03 A. Wprowadzono zmianę nazwy uprawnionego przez wykreślenie wpisu: Konsorcjum Odzieżowe DEKATEX SA, Łódź, Polska i dokonanie wpisu: Konsorcjum Odzieżowe DEKATEX SA w likwidacji, Łódź, Polska 947-17-38-336 471594575.

129871 2007 01 03 A. Wprowadzono zmianę uprawnionego przez wykreślenie wpisu: Konsorcjum Odzieżowe DEKATEX SA w likwidacji, Łódź, Polska 947-17-38-336 471594575 i dokonanie wpisu: „JS” Spółka z o.o., Lublin, Polska 946-19-14-180 430817969.

129921 2007 01 25 D. Wykreślono wpis: Na podstawie zawiadomienia o zajęciu prawa do znaku towarowego R-129921, dokonanego przez Naczelnika Wielkopolskiego Urzędu Skarbowego w Poznaniu, numer zawiadomienia NE/4009/IV/PK/05, Cz. Nr 4009, z dnia 02.08.2005 r. dostarczonego do Urzędu Patentowego w dniu 08.08.2005 r. Urząd Patentowy Dokonuje wpisu w rejestrze znaków towarowych przedmiotowego zajęcia, na rzecz podmiotu – Naczelnik Wielkopolskiego Urzędu Skarbowego w Poznaniu.

130109 2007 01 15 A. Wprowadzono zmianę uprawnionego przez wykreślenie wpisu: Accumulatorenwerke Hoppecke Carl Zoellner & Sohn GmbH & Co KG, Brilon-Hoppecke, Niemcy i dokonanie wpisu: Accumulatorenwerke Hoppecke Carl Zoellner & Sohn GmbH, Brilon, Niemcy.

130402 2007 01 17 A. Wprowadzono zmianę uprawnionego przez wykreślenie wpisu: MIP METRO Group Intellectual Property GmbH & Co.KG, Düsseldorf, Niemcy i dokonanie wpisu: PRAKTIKER Bau-und Heimwerkermäekte AG, Kirkel, Niemcy.

130607 2007 01 16 A. Wprowadzono zmianę uprawnionego przez wykreślenie wpisu: Brojek Wiesław METRUM – Zakład Aparatury Medycznej, Białystok, Polska i dokonanie wpisu: Cryoflex Poland Sp. z o.o., Blizne Łaszczyńskiego, Polska 016446427.

130701 2007 01 22 D. Dokonano wpisu: Na podstawie tytułu wykonawczego: nakaz zapłaty w postępowaniu upominawczym z dnia 09.01.2005 r., sygn. akt V GNC 2544/04, Komornik Sądowy Rewiru XXIV przy Sądzie Rejonowym dla Warszawy Mokotowa dokonał zajęcia przedmiotowego prawa ochronnego na rzecz wierzyciela: „Global Service” Sp. z o.o., w Radomiu.

130721 2007 01 03 A. Wprowadzono zmianę uprawnionego przez wykreślenie wpisu: MULTIKINO Spółka z o.o., Warszawa, Polska i dokonanie wpisu: ITI CORPORATION Sp. z o.o., Warszawa, Polska 16814380.

130721 2007 01 03 D. Dokonano wpisu: W dniu 01 stycznia 2006 r. zawarto umowę licencyjną pełną i wyłączną na użytkownika

nie znaku towarowego nr R-129585 przez okres 2 lat przez MULTIKINO Spółkę z o.o., Warszawa, Polska.

130722 2007 01 03 A. Wprowadzono zmianę nazwy uprawnionego przez wykreślenie wpisu: Okręgowa Spółdzielnia Mleczarska, Stargard Szczeciński, Polska i dokonanie wpisu: STARCO SPÓŁDZIELNIA MLECZARSKA STARGARD SZCZECIŃSKI, Stargard Szczeciński, Polska 000440561.

130891 2007 01 23 D. Dokonano wpisu: W dniu 18 kwietnia 2006 r. zawarto umowę licencyjną wyłączną, na czas określony, tj. do dnia 18 kwietnia 2007 r., pełną na używanie znaku towarowego R-130891 przez spółkę KOMO Sp. z o.o., Warszawa, Polska.

130918 2007 01 17 A. Wprowadzono zmianę siedziby uprawnionego przez wykreślenie wpisu: Reebok International Limited, Harefield Uxbridge, Wielka Brytania i dokonanie wpisu: Reebok International Limited, Lancaster, Wielka Brytania.

130918 2007 01 17 A. Wprowadzono zmianę uprawnionego przez wykreślenie wpisu: Reebok International Limited, Lancaster, Wielka Brytania i dokonanie wpisu: Reebok Sports Limited, Lancaster, Wielka Brytania.

131064 2007 01 03 A. Wprowadzono zmianę uprawnionego przez wykreślenie wpisu: ISCAR LTD., Migdal Tefen, Izrael i dokonanie wpisu: NEW ISCAR LTD., Tefen, Izrael.

131064 2007 01 03 A. Wprowadzono zmianę nazwy uprawnionego przez wykreślenie wpisu: NEW ISCAR LTD., Tefen, Izrael i dokonanie wpisu: ISCAR LTD., Tefen, Izrael.

131065 2007 01 03 A. Wprowadzono zmianę uprawnionego przez wykreślenie wpisu: ISCAR LTD., Migdal Tefen, Izrael i dokonanie wpisu: NEW ISCAR LTD., Tefen, Izrael.

131065 2007 01 03 A. Wprowadzono zmianę nazwy uprawnionego przez wykreślenie wpisu: NEW ISCAR LTD., Tefen, Izrael i dokonanie wpisu: ISCAR LTD., Tefen, Izrael.

131066 2007 01 03 A. Wprowadzono zmianę uprawnionego przez wykreślenie wpisu: ISCAR LTD., Migdal Tefen, Izrael i dokonanie wpisu: NEW ISCAR LTD., Tefen, Izrael.

131066 2007 01 03 A. Wprowadzono zmianę nazwy uprawnionego przez wykreślenie wpisu: NEW ISCAR LTD., Tefen, Izrael i dokonanie wpisu: ISCAR LTD., Tefen, Izrael.

131067 2007 01 03 A. Wprowadzono zmianę uprawnionego przez wykreślenie wpisu: ISCAR LTD., Migdal Tefen, Izrael i dokonanie wpisu: NEW ISCAR LTD., Tefen, Izrael.

131067 2007 01 03 A. Wprowadzono zmianę nazwy uprawnionego przez wykreślenie wpisu: NEW ISCAR LTD., Tefen, Izrael i dokonanie wpisu: ISCAR LTD., Tefen, Izrael.

131068 2007 01 03 A. Wprowadzono zmianę uprawnionego przez wykreślenie wpisu: ISCAR LTD., Migdal Tefen, Izrael i dokonanie wpisu: NEW ISCAR LTD., Tefen, Izrael.

131068 2007 01 03 A. Wprowadzono zmianę nazwy uprawnionego przez wykreślenie wpisu: NEW ISCAR LTD., Tefen, Izrael i dokonanie wpisu: ISCAR LTD., Tefen, Izrael.

131069 2007 01 03 A. Wprowadzono zmianę uprawnionego przez wykreślenie wpisu: ISCAR LTD., Migdal Tefen, Izrael i dokonanie wpisu: NEW ISCAR LTD., Tefen, Izrael.

131069 2007 01 03 A. Wprowadzono zmianę nazwy uprawnionego przez wykreślenie wpisu: NEW ISCAR LTD., Tefen, Izrael i dokonanie wpisu: ISCAR LTD., Tefen, Izrael.

131070 2007 01 03 A. Wprowadzono zmianę uprawnionego przez wykreślenie wpisu: ISCAR LTD., Migdal Tefen, Izrael i dokonanie wpisu: NEW ISCAR LTD., Tefen, Izrael.

131070 2007 01 03 A. Wprowadzono zmianę nazwy uprawnionego przez wykreślenie wpisu: NEW ISCAR LTD., Tefen, Izrael i dokonanie wpisu: ISCAR LTD., Tefen, Izrael.

131120 2007 01 03 A. Wprowadzono zmianę uprawnionego przez wykreślenie wpisu: MULTIKINO Spółka z o.o., Warszawa, Polska i dokonanie wpisu: ITI CORPORATION Sp. z o.o., Warszawa, Polska 0 16814380.

131120 2007 01 03 D. Dokonano wpisu: W dniu 01 stycznia 2006 r. zawarto umowę licencyjną pełną i wyłączną na użytkownika znaku towarowego nr R-131120 przez okres 2 lat przez MULTIKINO Spółkę z o.o., Warszawa, Polska.

131567 2007 01 29 A. Wprowadzono zmianę uprawnionego przez wykreślenie wpisu: Jucha Maciej, Piotrowski Stefan SANBET Przedsiębiorstwo Produkcyjno Handlowo Usługowe S.C., Wrocław, Polska i dokonanie wpisu: SANBET Fabryka Betonu Maciej Jucha, Stefan Piotrowski Sp. J., Wrocław, Polska.

131641 2007 01 05 A. Wprowadzono zmianę siedziby uprawnionego przez wykreślenie wpisu: Enrique Bernat F., S.A., Barcelona, Hiszpania i dokonanie wpisu: ENRIQUE BERNAT F., S.A., Cornellá de Llobregat, Hiszpania.

131732 2007 01 15 A. Wprowadzono uprawnionego przez wykreślenie wpisu: Accumulatorenwerke Hoppecke Carl Zoellner & Sohn GmbH & Co KG, Brilon-Hoppecke, Niemcy i dokonanie wpisu: Accumulatorenwerke Hoppecke Carl Zoellner & Sohn GmbH, Brilon, Niemcy.

132152 2007 01 04 D. Wykreślono wpis: Zgodnie z wnioskiem który wpłynął do Urzędu w dniu 08 sierpnia 2003 r. ustanawia się zastaw na prawie ochronnym przedmiotowego znaku towarowego „FLAKI ZAMOJSKIE” nr R-132152, na podstawie postanowienia Sądu Rejonowego w Lublinie Wydział XII Gospodarczy – Rejestru Zastawów. Zastaw został wpisany w dniu 29 maja 2003 r. w Rejestrze Zastawów pod pozycją 983075 (Sygn. akt LU.XII.NsRej-Za.3605/03/833) na rzecz AGROS HOLDING SPÓŁKA AKCYJNA, Warszawa, Polska.

132483 2007 01 04 A. Wprowadzono zmianę uprawnionego przez wykreślenie wpisu: DECORA Spółka z o.o., Środa Wlkp., Polska i dokonanie wpisu: DECORA SPÓŁKA AKCYJNA, Środa Wlkp., Polska 630247715.

132591 2007 01 22 D. Dokonano wpisu: Na podstawie tytułu wykonawczego: nakaz zapłaty w postępowaniu upominawczym z dnia 09.01.2005 r., sygn. akt V GNc 2544/04, Komornik Sądowy Rewiru XXIV przy Sądzie Rejonowym dla Warszawy Mokotowa dokonał zajęcia przedmiotowego prawa ochronnego na rzecz wierzyciela: „Global Service” Sp. z o.o., w Radomiu.

133428 2007 01 05 A. Wprowadzono zmianę siedziby uprawnionego przez wykreślenie wpisu: Enrique Bernat F., S.A., Barcelona, Hiszpania i dokonanie wpisu: ENRIQUE BERNAT F., S.A., Cornellá de Llobregat, Hiszpania.

133428 2007 01 05 A. Wprowadzono zmianę uprawnionego przez wykreślenie wpisu: ENRIQUE BERNAT F., S.A., Cornellá de Llobregat, Hiszpania i dokonanie wpisu: TRONUS Consultadoria e Marketing Lda., Funchal (Madeira), Hiszpania.

133780 2007 01 04 A. Wprowadzono zmianę uprawnionego przez wykreślenie wpisu: CURYŁO SPÓŁKA Z OGRANICZONĄ ODPOWIEDZIALNOŚCIĄ, Czeladź, Polska i dokonanie wpisu: CURYŁO-ASTERIX SPÓŁKA AKCYJNA, Kraków, Polska 351537573.

134623 2007 01 03 A. Wprowadzono zmianę uprawnionego przez wykreślenie wpisu: Wensker Dariusz, Wensker Grzegorz Przedsiębiorstwo Produkcyjno-Usługowo-Handlowe ROGER S.C., 82-200 Malbork ul. Kraszewskiego 12, Polska i dokonanie wpisu: „REGER” DARIUSZ WENSKER, GRZEGORZ WENSKER SPÓŁKA JAWNA, Gościszewo, Polska.

135448 2007 01 03 A. Wprowadzono zmianę uprawnionego przez wykreślenie wpisu: ISCAR Ltd., P.O.Box 11 Migdal Tefen 24959, Izrael i dokonanie wpisu: NEW ISCAR LTD., Tefen, Izrael.

135448 2007 01 03 A. Wprowadzono zmianę nazwy uprawnionego przez wykreślenie wpisu: NEW ISCAR LTD., Tefen, Izrael i dokonanie wpisu: ISCAR LTD., Tefen, Izrael.

137188 2007 01 22 A. Wprowadzono zmianę nazwy uprawnionego przez wykreślenie wpisu: ZIELONA BUDKA Grycan Zbigniew S.A., 04-687 Warszawa ul. Lucerny 49A, Polska i dokonanie wpisu: Zielona Budka S.A., Warszawa, Polska 012874273.

137189 2007 01 22 A. Wprowadzono zmianę nazwy uprawnionego przez wykreślenie wpisu: ZIELONA BUDKA Grycan Zbigniew S.A., 04-687 Warszawa ul. Lucerny 49A, Polska i dokonanie wpisu: Zielona Budka S.A., Warszawa, Polska 012874273.

137374 2007 01 19 A. Wprowadzono zmianę uprawnionego przez wykreślenie wpisu: Vicente Martinez Ripolles and Miguel Martinez Ripolles, Ctra Villavieja 72 Nules (Castellon), Hiszpania i dokonanie wpisu: CITROSPAN 2000 S.L., Castellon, Hiszpania.

137534 2007 01 30 A. Wprowadzono zmianę siedziby uprawnionego przez wykreślenie wpisu: Beecham Group p.l.c., Four New Horizons Court, Harlequin Avenue Brenford Middlesex TW8 9EP, Wielka Brytania i dokonanie wpisu: Beecham Group p.l.c., Brentford, Wielka Brytania.

137608 2007 01 10 A. Wprowadzono zmianę nazwy uprawnionego przez wykreślenie wpisu: De Danske Spritfabrikker A/S, 4 Langebrogade DK-1016 Kopenhaga, Dania i dokonanie wpisu: V&S Danmark A/S, Kopenhaga, Dania.

137608 2007 01 10 A. Wprowadzono zmianę nazwy uprawnionego przez wykreślenie wpisu: V&S Danmark A/S, Kopenhaga, Dania i dokonanie wpisu: Belvedere, Beaune, Francja.

137931 2007 01 22 A. Wprowadzono zmianę uprawnionego przez wykreślenie wpisu: Creo Inc., 3700 Gilmore Way Burnaby British Columbia V5G 5 M1, Kanada i dokonanie wpisu: Eastman Kodak Company, Rochester, Stany Zjednoczone Ameryki.

138376 2007 01 23 A. Wprowadzono zmianę siedziby uprawnionego przez wykreślenie wpisu: Karpiński Szymon, Salski Paweł P.P.H. MILENA s.c., 90-550 Łódź ul. Żeromskiego 96, Polska i dokonanie wpisu: „MILENA” Przedsiębiorstwo Produkcyjno-Handlowe Paweł Salski, Szymon Karpiński, Rzgów, Polska 471681682.

138679 2007 01 16 A. Wprowadzono zmianę uprawnionego przez wykreślenie wpisu: TETROSYL POLSKA Sp. z o.o., 00-867 Warszawa Al. Jana Pawła II 29, Polska dokonanie wpisu: TETROSYL Ltd, Bury, Wielka Brytania.

138803 2007 01 24 A. Wprowadzono zmianę uprawnionego przez wykreślenie wpisu: AVANS POLSKA Spółka z o.o., 02-739 Warszawa ul. Wałbrzyska 3/5, Polska i dokonanie wpisu: AVANS INTERNATIONAL SPÓŁKA Z OGRANICZONA ODPOWIEDZIALNOŚCIĄ W ORGANIZACJI, Warszawa, Polska.

138803 2007 01 24 A. Wprowadzono zmianę uprawnionego przez wykreślenie wpisu: AVANS INTERNATIONAL SPÓŁKA Z OGRANICZONA ODPOWIEDZIALNOŚCIĄ W ORGANIZACJI, Warszawa, Polska i dokonanie wpisu: AVANS INTERNATIONAL SPÓŁKA Z OGRANICZONA ODPOWIEDZIALNOŚCIĄ, Warszawa, Polska.

138906 2007 01 25 D. Dokonano wpisu: Urząd Patentowy RP na podstawie Postanowienia Sądu Apelacyjnego w Katowicach I Wydział Cywilny (syg. Akt I 1 Acz 1026/06) zmieniającego Postanowienie Sądu Okręgowego w Częstochowie (sygn.akt V GC 21/06) dokonuje wpisu zajęcia prawa ochronnego R-138906, na czas trwania procesu.

139764 2007 01 22 A. Wprowadzono zmianę nazwy uprawnionego przez wykreślenie wpisu: Grycan Zbigniew „Zielona Budka” S.A., 04-687 Warszawa ul. Lucerny 49A, Polska i dokonanie wpisu: Zielona Budka S.A., Warszawa, Polska 012874273.

141076 2007 01 04 A. Wprowadzono zmianę uprawnionego przez wykreślenie wpisu: AVITA Stanisław Pawlik, Sławomir Rutz Spółka Jawna, Zakład Pracy Chronionej, 85-031 Osielesko ul. Leśna 8,

Polska i dokonanie wpisu: „AVITA” STANISŁAW PAWLIK SPÓŁKA JAWNA, Osielesko, Polska 091585455.

141435 2007 01 17 A. Wprowadzono zmianę uprawnionego przez wykreślenie wpisu: Chabowski Marcin, Chacz Natalia SOLUTION S.C., 81-473 Gdynia ul. Nowickiego 7, Polska i dokonanie wpisu: SOLUTION Sp. z o.o., Gdynia, Polska 193029123.

142566 2007 01 11 A. Wprowadzono zmianę uprawnionego przez wykreślenie wpisu: Global Investment Systems, Ltd., L.P., 401 Hackensack Avenue Hackensack New Jersey 07601, Stany Zjednoczone Ameryki i dokonanie wpisu: LD Services, Inc., Hackensack, Stany Zjednoczone Ameryki.

142597 2007 01 05 A. Wprowadzono zmianę uprawnionego przez wykreślenie wpisu: PYRO-KAT Ochrona Środowiska i Automatyka Wysocki Zygmunt Wielaw, 31-228 Kraków ul. Pachońskiego 34/18, Polska i dokonanie wpisu: „Mineral-KAT” Spółka z o.o., Kraków, Polska 120133225.

142822 2007 01 23 A. Wprowadzono zmianę uprawnionego przez wykreślenie wpisu: Peter Klose, Frankenburg, Austria i dokonanie wpisu: XL Energy Marketing Sp. z o.o., Warszawa, Polska 012465801.

143478 2007 01 05 A. Wprowadzono zmianę siedziby uprawnionego przez wykreślenie wpisu: ENRIQUE BERNAT F., S.A., Avda, Diagonal 662-664 5a 08034 Barcelona, Hiszpania i dokonanie wpisu: ENRIQUE BERNAT F., S.A., Cornellá de Llobregat, Hiszpania.

144355 2007 01 11 A. Wprowadzono zmianę uprawnionego przez wykreślenie wpisu: Global Investment Systems, Ltd., L.P., 401 Hackensack Avenue Hackensack New Jersey 07601, Stany Zjednoczone Ameryki i dokonanie wpisu: LD Services, Inc., Hackensack, Stany Zjednoczone Ameryki.

144526 2007 01 03 A. Wprowadzono zmianę uprawnionego przez wykreślenie wpisu: Rzeźnictwo i Wędliniarstwo BUKAT S.C. Stanisław Kołodziński, Przemysław Kołodziński, 63-200 Jarocin ul. Nowe Parcele 44, Polska i dokonanie wpisu: ZAKŁAD MIĘSNY „BUKAT” SPÓŁKA JAWNA STANISŁAW KOŁODZIŃSKI PRZEMYSŁAW KOŁODZIŃSKI, Jarocin, Polska 250668371.

144858 2007 01 22 D. Dokonano wpisu: Na podstawie tytułu wykonawczego: nakaz zapłaty w postępowaniu upominawczym z dnia 09.01.2005 r., sygn. akt V GNc 2544/04, Komornik Sądowy Rewiru XXIV przy Sądzie Rejonowym dla Warszawy Mokotowa dokonał zajęcia przedmiotowego prawa ochronnego na rzecz wierzyciela: „Global Service” Sp. z o.o., w Radomiu.

145251 2007 01 22 A. Wprowadzono zmianę nazwy uprawnionego przez wykreślenie wpisu: Zielona Budka Zbigniew Grycan S.A., 04-687 Warszawa ul. Lucerny 49 A, Polska i dokonanie wpisu: Zielona Budka S.A., Warszawa, Polska 012874273.

145426 2007 01 04 A. Wprowadzono zmianę uprawnionego przez wykreślenie wpisu: DECORA Spółka z o.o., 63-000 Środa Wlkp. ul. Prądyńskiego 24a, Polska i dokonanie wpisu: DECORA SPÓŁKA AKCYJNA, Środa Wlkp., Polska 630247715.

145326 2007 01 29 A. Wprowadzono zmianę uprawnionego przez wykreślenie wpisu: P.H. REDA Import-Export Dariusz Guzek, 91-342 Łódź ul. Zbąszyńska 3, Polska i dokonanie wpisu: P.H. REDA Import-Export D. Guzek i Renata Guzek Sp. J. Łódź, Polska.

145326 2007 01 29 A. Wprowadzono zmianę uprawnionego przez wykreślenie wpisu: P.H. REDA Import-Export D. Guzek i Renata Guzek Sp.J., Łódź, Polska i dokonanie wpisu: INTERTRADE – PATIO Sp. z o.o., Łódź, Polska.

146283 2007 01 17 A. Wprowadzono zmianę nazwy uprawnionego przez wykreślenie wpisu: Federal Bank of the Middle East Ltd., 90 Arch.Makaros Ave 1077 Nikozja, Cypr i dokonanie wpisu: FBME BANK LIMITED, Nikozja, Cypr.

146284 2007 01 17 A. Wprowadzono zmianę nazwy uprawnionego przez wykreślenie wpisu: Federal Bank of the Middle East

Ltd., 90 Arch.Makarios Ave 1077 Nikozja, Cypr i dokonanie wpisu: FBME BANK LIMITED, Nikozja, Cypr.

146541 2007 01 30 A. Wprowadzono zmianę siedziby uprawnionego przez wykreślenie wpisu: Beecham Group p.l.c., Four New Horizons Court, Harlequin Avenue Brentford Middlesex TW 8 9 EP, Wielka Brytania i dokonanie wpisu: Beecham Group p.l.c., Brentford, Wielka Brytania.

146878 2007 01 17 A. Wprowadzono zmianę uprawnionego przez wykreślenie wpisu: „COMPLEX” Agencja Obrotu Normaliami Michał Nowacki, 92-332 Łódź Al. Piłsudskiego 143, Polska i dokonanie wpisu: COMPLEX Spółka Akcyjna, Łódź, Polska 100180654.

147073 2007 01 17 A. Wprowadzono zmianę uprawnionego przez wykreślenie wpisu: CBS Corporation, 11 Stanwix Street Pittsburgh Pennsylvania 15222-1384, Stany Zjednoczone Ameryki i dokonanie wpisu: Westinhouse Electric Corp., Nowy Jork, Stany Zjednoczone Ameryki.

147289 2007 01 04 A. Wprowadzono zmianę uprawnionego przez wykreślenie wpisu: Okręgowa Spółdzielnia Pszczelarska, 60-476 Poznań ul. Jasielska 8C, Polska i dokonanie wpisu: „Okręgowa Spółdzielnia Pszczelarska w Poznaniu i Spółka” Spółka jawna, Poznań, Polska.

147289 2007 01 04 A. Wprowadzono zmianę uprawnionego przez wykreślenie wpisu: „Okręgowa Spółdzielnia Pszczelarska” Spółka z o.o., Poznań, Polska i dokonanie wpisu: „Okręgowa Spółka Pszczelarska” Spółka z o.o., Poznań, Polska.

147289 2007 01 04 A. Wprowadzono zmianę nazwy uprawnionego przez wykreślenie wpisu: „Okręgowa Spółka Pszczelarska” Spółka z o.o., Poznań, Polska i dokonanie wpisu: „Nectar Polska” Spółka z o.o., Poznań, Polska 639790378.

147289 2007 01 04 A. Wprowadzono zmianę uprawnionego przez wykreślenie wpisu: „Nectar Polska” Spółka z o.o., Poznań, Polska 639790378 i dokonanie wpisu: „TIM” Spółka Akcyjna, Bielsko-Biała, Polska 547-00-86-898.

147290 2007 01 05 A. Wprowadzono zmianę uprawnionego przez wykreślenie wpisu: Okręgowa Spółdzielnia Pszczelarska, 60-476 Poznań ul. Jasielska 8C, Polska i dokonanie wpisu: „Okręgowa Spółdzielnia Pszczelarska w Poznaniu i Spółka” Spółka jawna, Poznań, Polska.

147290 2007 01 05 A. Wprowadzono zmianę uprawnionego przez wykreślenie wpisu: „Okręgowa Spółdzielnia Pszczelarska” w Poznaniu i Spółka” Spółka jawna, Poznań, Polska i dokonanie wpisu: „Okręgowa Spółka Pszczelarska” Spółka z o.o., Poznań, Polska.

147290 2007 01 05 A. Wprowadzono zmianę nazwy uprawnionego przez wykreślenie wpisu: „Okręgowa Spółka Pszczelarska” Spółka z o.o., Poznań, Polska i dokonanie wpisu: „Nectar Polska” Spółka z o.o., Poznań, Polska 639790378.

147290 2007 01 05 A. Wprowadzono zmianę uprawnionego przez wykreślenie wpisu: „Nectar Polska” Spółka z o.o., Poznań, Polska 639790378 i dokonanie wpisu: „TIM” Spółka Akcyjna, Bielsko-Biała, Polska 547-00-86-898.

147521 2007 01 04 A. Wprowadzono zmianę uprawnionego przez wykreślenie wpisu: DECORA Spółka z o.o., 63-000 Środa Wlkp. ul. Prądyńskiego 24a, Polska i dokonanie wpisu: DECORA SPÓŁKA AKCYJNA, Środa Wlkp., Polska 630247715.

147952 2007 01 19 A. Wprowadzono zmianę uprawnionego przez wykreślenie wpisu: IMU Trading AB, Nyckelvägen 5 S-142 50 Skogås, Szwecja i dokonanie wpisu: EUROGLOBE S.A., Luksemburg, Luksemburg.

148919 2007 01 05 A. Wprowadzono zmianę siedziby uprawnionego przez wykreślenie wpisu: ENRIQUE BERNAT F., S.A., Avda, Diagonal 662-664 5a 08034 Barcelona, Hiszpania i dokonanie wpisu: ENRIQUE BERNAT F., S.A., Cornellá de Llobregat, Hiszpania.

149680 2007 01 23 A. Wprowadzono zmianę uprawnionego przez wykreślenie wpisu: Drinks Unlimited Spółka z o.o., 00-867 Warszawa Al. Jana Pawła II 29, Polska i dokonanie wpisu: XL Energy Marketing Sp. z o.o., Warszawa, Polska 5252294831.

149725 2007 01 04 A. Wprowadzono zmianę uprawnionego przez wykreślenie wpisu: AVITA Stanisław Pawlik - Sławomir Rutz Spółka Jawna, 86-031 Osielsko ul. Leśna 8, Polska i dokonanie wpisu: „AVITA” STANISŁAW PAWLIK SPÓŁKA JAWNA, Osielsko, Polska 091585455.

149804 2007 01 23 D. Dokonano wpisu: Na podstawie tytułów wykonawczych: a) Sądu Rejonowego w Malborku z dnia 09 czerwca 2006 r. sygn.akt I CO 975/06, Bankowego tytułu egzekucyjnego z dnia 31 maja 2006 r., sygnatura akt 41/2006 zaopatrzonego w klauzulę wykonalności z dnia 20 czerwca 2006 roku; b) Sądu Rejonowego w Malborku z dnia 09 czerwca 2006 r. sygnatura akt I CO 975/06, Bankowego tytułu egzekucyjnego z dnia 31 maja 2006 r., sygnatura akt 40/2006 zaopatrzonego w klauzulę wykonalności z dnia 20 czerwca 2006 roku; c) Sądu Rejonowego w Malborku z dnia 16 czerwca 2006 r. sygnatura akt I CO 1029/06, Bankowego tytułu egzekucyjnego z dnia 07 czerwca 2006 r., sygnatura akt 43/2006 zaopatrzonego w klauzulę wykonalności z dnia 29 czerwca 2006 roku, Urząd dokonał wpisu w rejestrze zajęcia przez Komornika Sądowego Rewiru I przy Sądzie Rejonowym w Malborku prawa ochronnego udzielonego na znak towarowy R-149804 na rzecz wierzyciela Bank Polska Kasa Opieki S.A. z siedzibą w Warszawie.

149841 2007 01 22 D. Dokonano wpisu: Zawiadomieniem z dnia 05.07.2006 r. nr NE/9182/VI/PK/06/1, doręczonemu Urzędowi Patentowemu RP w dniu 17.07.2006 r., Naczelnik Pierwszego Wielkopolskiego Urzędu Skarbowego w Poznaniu poinformował o dokonaniu zajęcia przedmiotowego prawa ochronnego.

149842 2007 01 22 D. Dokonano wpisu: Zawiadomieniem z dnia 05.07.2006 r. nr NE/9182/VI/PK/06/2, doręczonemu Urzędowi Patentowemu RP w dniu 17.07.2006 r., Naczelnik Pierwszego Wielkopolskiego Urzędu Skarbowego w Poznaniu poinformował o dokonaniu zajęcia przedmiotowego prawa ochronnego.

149843 2007 01 22 D. Dokonano wpisu: Zawiadomieniem z dnia 05.07.2006 r. nr NE/9182/VI/PK/06/3, doręczonemu Urzędowi Patentowemu RP w dniu 17.07.2006 r., Naczelnik Pierwszego Wielkopolskiego Urzędu Skarbowego w Poznaniu poinformował o dokonaniu zajęcia przedmiotowego prawa ochronnego.

150068 2007 01 18 A. Wprowadzono zmianę nazwy uprawnionego przez wykreślenie wpisu: „POLIMPEX” Spółka Akcyjna, 02-305 Warszawa Al. Jerozolimskie 146 D, Polska i dokonanie wpisu: Provimi – Rolimpex Spółka Akcyjna, Warszawa, Polska 010416632.

150235 2007 01 16 A. Wprowadzono zmianę siedziby uprawnionego przez wykreślenie wpisu: Nowak Grzegorz, Nowak Paweł, Nowak Franciszek, Nowak Zofia INTER-GLOBAL S.C., 63-400 Ostrów Wielkopolski ul. Strzelecka 70A/6, Polska i dokonanie wpisu: Nowak Grzegorz, Nowak Paweł, Nowak Franciszek, Nowak Zofia INTER-GLOBAL S.C., Stary Staw, Polska.

150235 2007 01 16 A. Wprowadzono zmianę uprawnionego przez wykreślenie wpisu: Nowak Grzegorz, Nowak Paweł, Nowak Franciszek, Nowak Zofia INTER-GLOBAL S.C., Stary Staw, Polska i dokonanie wpisu: „INTER-GLOBAL” FRANCISZEK, ZOFIA, GRZEGORZ, PAWEŁ NOWAK Sp.J., Stary Staw, Polska.

150235 2007 01 16 A. Wprowadzono zmianę uprawnionego przez wykreślenie wpisu: „INTER-GLOBAL” FRANCISZEK, ZOFIA, GRZEGORZ, PAWEŁ NOWAK Sp.J., Stary Staw, Polska i dokonanie wpisu: „INTER-GLOBAL” Sp. z o.o., Stary Staw, Polska 251455944.

150780 2007 01 18 A. Wprowadzono zmianę uprawnionego przez wykreślenie wpisu: Noveon IP Holdings Corp., Brecksville Road Cleveland Ohio 44141-3247, Stany Zjednoczone Ameryki i dokonanie wpisu: Noveon inc., Cleveland Ohio, Stany Zjednoczone Ameryki.

151216 2007 01 23 D. Dokonano wpisu: W dniu 31 lipca 2006 r. zawarto umowę licencyjną nie wyłączną i niepełną (zakres obejmuje wyroby klasy 9 i 10 za wyjątkiem mikroskopów medycznych MI-24, mikroskopów stereoskopowych MST-132 i MSR-133, refraktometrów: RL-3, RR-10, RR-12, RR-22, RR-32) na używanie znaku towarowego na czas określony: 5 lat od dnia następującego po dniu zawarcia niniejszej umowy przez Polskie Zakłady Optyczne Sp. z o.o., Warszawa, Polska.

151379 2007 01 02 A. Wprowadzono zmianę siedziby uprawnionego przez wykreślenie wpisu: Enrique Bernat F., S.A., Avda, Diagonal 662-664 5a 08034 Barcelona, Hiszpania i dokonanie wpisu: ENRIQUE BERNAT F., S.A., Cornellá de Llobregat, Hiszpania.

151379 2007 01 02 A. Wprowadzono zmianę siedziby uprawnionego przez wykreślenie wpisu: ENRIQUE BERNAT F., S.A., Cornellá de Llobregat, Hiszpania i dokonanie wpisu: TRONUS Consultadoria e Marketing Lda., Funchal (Madeira), Portugalia.

151696 2007 01 22 A. Wprowadzono zmianę uprawnionego przez wykreślenie wpisu: BIOVENA PHARMA Spółka z o.o., 03-310 Warszawa ul. Odrowąża 13, Polska i dokonanie wpisu: ICN POLFA RZESZÓW S.A., Rzeszów, Polska 690312268.

151970 2007 01 02 A. Wprowadzono zmianę uprawnionego przez wykreślenie wpisu: TLUX ONE S.A., 17, rue Beaumont L-219 Luksemburg, Luksemburg i dokonanie wpisu: TFIN S.A., Luksemburg, Luksemburg.

152839 2007 01 23 A. Wprowadzono zmianę adresu uprawnionego przez wykreślenie wpisu: Przedsiębiorstwo Wielobranżowe „MULTIKOM” Adam Papierski, 85-015 Bydgoszcz ul. Markwarta 7, Polska i dokonanie wpisu: Przedsiębiorstwo Wielobranżowe „MULTIKOM” Adam Papierski, Bydgoszcz, Polska 090530179.

152941 2007 01 22 A. Wprowadzono zmianę nazwy uprawnionego przez wykreślenie wpisu: ELEKTRO SERWIS Wiesław Malinowski, 50-082 Wrocław ul. Piotra Skargi 20, Polska i dokonanie wpisu: MALBUD Wiesław Malinowski, Wrocław, Polska 930230007.

153020 2007 01 24 D. Dokonano wpisu: Na podstawie tytułów wykonawczych: a) Sądu Rejonowego w Malborku z dnia 09 czerwca 2006 r. sygn.akt I CO 975/06, Bankowego tytułu egzekucyjnego z dnia 31 maja 2006 r., sygnatura akt 41/2006 zaopatrzonego w klauzulę wykonalności z dnia 20 czerwca 2006 roku; b) Sądu Rejonowego w Malborku z dnia 09 czerwca 2006 r. sygnatura akt I CO 975/06, Bankowego tytułu egzekucyjnego z dnia 31 maja 2006 r., sygnatura akt 40/2006 zaopatrzonego w klauzulę wykonalności z dnia 20 czerwca 2006 roku; c) Sądu Rejonowego w Malborku z dnia 16 czerwca 2006 r. sygnatura akt I CO 1029/06, Bankowego tytułu egzekucyjnego z dnia 07 czerwca 2006 r., sygnatura akt 43/2006 zaopatrzonego w klauzulę wykonalności z dnia 29 czerwca 2006 roku, Urząd dokonał wpisu w rejestrze zajęcia przez Komornika Sądowego Rewiru I przy Sądzie Rejonowym w Malborku prawa ochronnego udzielonego na znak towarowy R-153020 na rzecz wierzyciela Bank Polska Kasa Opieki S.A. z siedzibą w Warszawie.

153022 2007 01 23 D. Dokonano wpisu: Na podstawie tytułów wykonawczych: a) Sądu Rejonowego w Malborku z dnia 09 czerwca 2006 r. sygn.akt I CO 975/06, Bankowego tytułu egzekucyjnego z dnia 31 maja 2006 r., sygnatura akt 41/2006 zaopatrzonego w klauzulę wykonalności z dnia 20 czerwca 2006 roku; b) Sądu Rejonowego w Malborku z dnia 09 czerwca 2006 r. sygnatura akt I CO 975/06, Bankowego tytułu egzekucyjnego z dnia 31 maja 2006 r., sygnatura akt 40/2006 zaopatrzonego w klauzulę wykonalności z dnia 20 czerwca 2006 roku; c) Sądu Rejonowego w Malborku z dnia 16 czerwca 2006 r. sygnatura akt I CO 1029/06, Bankowego tytułu egzekucyjnego z dnia 07 czerwca 2006 r., sygnatura akt 43/2006 zaopatrzonego w klauzulę wykonalności z dnia 29 czerwca 2006 roku, Urząd dokonał wpisu w rejestrze zajęcia przez Komornika Sądowego Rewiru I przy Sądzie Rejonowym w Malborku prawa ochronnego udzielonego na znak towarowy R-153022 na rzecz wierzyciela Bank Polska Kasa Opieki S.A. z siedzibą w Warszawie.

153176 2007 01 22 A. Wprowadzono zmianę nazwy uprawnionego przez wykreślenie wpisu: ZIELONA BUDKA Grycan Zbigniew S.A., 04-687 Warszawa ul. Lucerny 49A, Polska i dokonanie wpisu: Zielona Budka S.A., Warszawa, Polska 012874273.

153411 2007 01 04 A. Wprowadzono zmianę uprawnionego przez wykreślenie wpisu: DECORA Spółka z o.o., 63-000 Środa Wlkp. ul. Prądyńskiego 24a, Polska i dokonanie wpisu: DECORA SPÓŁKA AKCYJNA, Środa Wlkp., Polska 630247715.

153939 2007 01 04 A. Wprowadzono zmianę uprawnionego przez wykreślenie wpisu: Piekarnia „FAMILIJNA” Witold Kowalczyk, Elżbieta Kowalczyk, 56-320 Krośnice Kuźnica Czeszycka 11, Polska i dokonanie wpisu: „PIEKARNIA FAMILIJNA” SPÓŁKA JAWNA ELŻBIETA KOWALCZYK WITOLD KOWALCZYK, Kuźnica Czeszycka, Polska 930531460.

154206 2007 01 04 A. Wprowadzono zmianę uprawnionego przez wykreślenie wpisu: Piekarnia „FAMILIJNA” Witold Kowalczyk, Elżbieta Kowalczyk, 56-320 Krośnice Kuźnica Czeszycka 11, Polska i dokonanie wpisu: „PIEKARNIA FAMILIJNA” SPÓŁKA JAWNA ELŻBIETA KOWALCZYK WITOLD KOWALCZYK, Kuźnica Czeszycka, Polska 930531460.

154280 2007 01 23 A. Wprowadzono zmianę siedziby uprawnionego przez wykreślenie wpisu: Metro International Luxembourg Holding S.A., 75, route de Longway L-8080 Bertrange, Luksemburg i dokonanie wpisu: Metro International Luxembourg Holding S.A., Luxembourg, Luksemburg.

154280 2007 01 23 A. Wprowadzono zmianę uprawnionego przez wykreślenie wpisu: Metro International Luxembourg Holding S.A., Luxembourg, Luksemburg i dokonanie wpisu: Metro International S.A., Luxembourg, Luksemburg.

154284 2007 01 23 A. Wprowadzono zmianę siedziby uprawnionego przez wykreślenie wpisu: Metro International Luxembourg Holding S.A., 75, route de Longway L-8080 Bertrange, Luksemburg i dokonanie wpisu: Metro International Luxembourg Holding S.A., Luxembourg, Luksemburg.

154284 2007 01 23 A. Wprowadzono zmianę uprawnionego przez wykreślenie wpisu: Metro International Luxembourg Holding S.A., Luxembourg, Luksemburg i dokonanie wpisu: Metro International S.A., Luxembourg, Luksemburg.

154322 2007 01 23 D. Dokonano wpisu: Na podstawie tytułów wykonawczych: a) Sądu Rejonowego w Malborku z dnia 09 czerwca 2006 r. sygn.akt I CO 975/06, Bankowego tytułu egzekucyjnego z dnia 31 maja 2006 r., sygnatura akt 41/2006 zaopatrzonego w klauzulę wykonalności z dnia 20 czerwca 2006 roku; b) Sądu Rejonowego w Malborku z dnia 09 czerwca 2006 r. sygnatura akt I CO 975/06, Bankowego tytułu egzekucyjnego z dnia 31 maja 2006 r., sygnatura akt 40/2006 zaopatrzonego w klauzulę wykonalności z dnia 20 czerwca 2006 roku; c) Sądu Rejonowego w Malborku z dnia 16 czerwca 2006 r. sygnatura akt I CO 1029/06, Bankowego tytułu egzekucyjnego z dnia 07 czerwca 2006 r., sygnatura akt 43/2006 zaopatrzonego w klauzulę wykonalności z dnia 29 czerwca 2006 roku, Urząd dokonał wpisu w rejestrze zajęcia przez Komornika Sądowego Rewiru I przy Sądzie Rejonowym w Malborku prawa ochronnego udzielonego na znak towarowy R-154322 na rzecz wierzyciela Bank Polska Kasa Opieki S.A. z siedzibą w Warszawie.

154434 2007 01 17 A. Wprowadzono zmianę uprawnionego przez wykreślenie wpisu: SOLUTION s.c. Marcin Chabowski, Natalia Chacz, 81-473 Gdynia ul. Nowickiego 7, Polska i dokonanie wpisu: SOLUTION Sp. z o.o., Gdynia, Polska 193029123.

154560 2007 01 22 A. Wprowadzono zmianę nazwy uprawnionego przez wykreślenie wpisu: Fabryka Urządzeń Górnicstwa Odkrywkowego „FUGO” S.A., 62-510 Konin ul. Przemysłowa 85, Polska i dokonanie wpisu: FUGO S.A., Konin, Polska 310507897.

154561 2007 01 22 A. Wprowadzono zmianę nazwy uprawnionego przez wykreślenie wpisu: Fabryka Urządzeń Górnicstwa

Odkrywkowego „FUGO” S.A., 62-510 Konin ul. Przemysłowa 85, Polska i dokonanie wpisu: FUGO S.A., Konin, Polska 310507897.

155107 2007 01 17 A. Wprowadzono zmianę uprawnionego przez wykreślenie wpisu: Agencja Obrotu Normaliami „COMPLEX” Michał Nowacki, 92-332 Łódź ul. Al. Piłsudskiego 143, Polska i dokonanie wpisu: COMPLEX Spółka Akcyjna, Łódź, Polska 100180654.

155108 2007 01 17 A. Wprowadzono zmianę uprawnionego przez wykreślenie wpisu: Agencja Obrotu Normaliami „COMPLEX” Michał Nowacki, 92-332 Łódź ul. Al. Piłsudskiego 143, Polska i dokonanie wpisu: COMPLEX Spółka Akcyjna, Łódź, Polska 100180654.

155109 2007 01 17 A. Wprowadzono zmianę uprawnionego przez wykreślenie wpisu: Agencja Obrotu Normaliami „COMPLEX” Michał Nowacki, 92-332 Łódź ul. Al. Piłsudskiego 143, Polska i dokonanie wpisu: COMPLEX Spółka Akcyjna, Łódź, Polska 100180654.

155111 2007 01 17 A. Wprowadzono zmianę uprawnionego przez wykreślenie wpisu: Agencja Obrotu Normaliami „COMPLEX” Michał Nowacki, 92-332 Łódź ul. Al. Piłsudskiego 143, Polska i dokonanie wpisu: COMPLEX Spółka Akcyjna, Łódź, Polska 100180654.

155113 2007 01 17 A. Wprowadzono zmianę uprawnionego przez wykreślenie wpisu: Agencja Obrotu Normaliami „COMPLEX” Michał Nowacki, 92-332 Łódź ul. Al. Piłsudskiego 143, Polska i dokonanie wpisu: COMPLEX Spółka Akcyjna, Łódź, Polska 100180654.

155114 2007 01 17 A. Wprowadzono zmianę uprawnionego przez wykreślenie wpisu: Agencja Obrotu Normaliami „COMPLEX” Michał Nowacki, 92-332 Łódź ul. Al. Piłsudskiego 143, Polska i dokonanie wpisu: COMPLEX Spółka Akcyjna, Łódź, Polska 100180654.

155115 2007 01 17 A. Wprowadzono zmianę uprawnionego przez wykreślenie wpisu: Agencja Obrotu Normaliami „COMPLEX” Michał Nowacki, 92-332 Łódź ul. Al. Piłsudskiego 143, Polska i dokonanie wpisu: COMPLEX Spółka Akcyjna, Łódź, Polska 100180654.

155117 2007 01 17 A. Wprowadzono zmianę uprawnionego przez wykreślenie wpisu: Agencja Obrotu Normaliami „COMPLEX” Michał Nowacki, 92-332 Łódź ul. Al. Piłsudskiego 143, Polska i dokonanie wpisu: COMPLEX Spółka Akcyjna, Łódź, Polska 100180654.

155169 2007 01 17 A. Wprowadzono zmianę uprawnionego przez wykreślenie wpisu: Agencja Obrotu Normaliami „COMPLEX” Michał Nowacki, 92-332 Łódź ul. Al. Piłsudskiego 143, Polska i dokonanie wpisu: COMPLEX Spółka Akcyjna, Łódź, Polska 100180654.

155682 2007 01 25 D. Dokonano wpisu: Na podstawie tytułu wykonawczego Nakaz zapłaty w post. Upominawczym Sądu Rejonowego w Gorzowie Wlkp. z dnia 23-06-2995, sygn. akt VG.Nc. 2222/05 Urząd dokonał wpisu w rejestrze zajęcia przez Komornika Sądowego Rewiru IV przy Sądzie Rejonowym w Gorzowie Wlkp. Prawa ochronnego udzielonego na znak towarowy R-155682 na rzecz wierzyciela Jadwiga Nałaskowska, Toruń.

156049 2007 01 17 A. Wprowadzono zmianę uprawnionego przez wykreślenie wpisu: Agencja Obrotu Normaliami „COMPLEX” Michał Nowacki, 92-332 Łódź ul. Al. Piłsudskiego 143, Polska i dokonanie wpisu: COMPLEX Spółka Akcyjna, Łódź, Polska 100180654.

157011 2007 01 03 A. Wprowadzono zmianę uprawnionego przez wykreślenie wpisu: OTKRYTOE AKTSIONERNOE OBSHCHESTVO SAMARSKY KOMBINAT SPIRTOVOI I LIKERO-VODOCHNOI PROMYSHLENNOSTI „RODNIK” 131, ulitsa L.Tolstogo RU-443041 Samara, Rosja i dokonanie wpisu: Obshchestvo s Ogranichennoy Otvetstvennostyu „INTELLEKTUALNOE PRAVO”, Samara, Rosja.

157476 2007 01 04 A. Wprowadzono zmianę uprawnionego przez wykreślenie wpisu: BIONAT Spółka z o.o., 30-389 Kraków ul. Zawila 53, Polska i dokonanie wpisu: BIONAT S.A., Kraków, Polska 678-26-96-549.

157477 2007 01 04 A. Wprowadzono zmianę uprawnionego przez wykreślenie wpisu: BIONAT Spółka z o.o., 30-389 Kraków ul. Zawila 53, Polska i dokonanie wpisu: BIONAT S.A., Kraków, Polska 678-26-96-549.

157768 2007 01 23 A. Wprowadzono zmianę adresu uprawnionego przez wykreślenie wpisu: C.P. Pharmaceuticals International C.V., Blaak 16 3011 TA Rotterdam, Holandia i dokonanie wpisu: C.P. Pharmaceuticals International C.V., Nowy Jork, Stany Zjednoczone Ameryki.

157769 2007 01 23 A. Wprowadzono zmianę adresu uprawnionego przez wykreślenie wpisu: C.P. Pharmaceuticals International C.V., Blaak 16 3011 TA Rotterdam, Holandia i dokonanie wpisu: C.P. Pharmaceuticals International C.V., Nowy Jork, Stany Zjednoczone Ameryki.

157770 2007 01 23 A. Wprowadzono zmianę adresu uprawnionego przez wykreślenie wpisu: C.P. Pharmaceuticals International C.V., Blaak 16 3011 TA Rotterdam, Holandia i dokonanie wpisu: C.P. Pharmaceuticals International C.V., Nowy Jork, Stany Zjednoczone Ameryki.

157771 2007 01 23 A. Wprowadzono zmianę adresu uprawnionego przez wykreślenie wpisu: C.P. Pharmaceuticals International C.V., Blaak 16 3011 TA Rotterdam, Holandia i dokonanie wpisu: C.P. Pharmaceuticals International C.V., Nowy Jork, Stany Zjednoczone Ameryki.

157772 2007 01 23 A. Wprowadzono zmianę adresu uprawnionego przez wykreślenie wpisu: C.P. Pharmaceuticals International C.V., Blaak 16 3011 TA Rotterdam, Holandia i dokonanie wpisu: C.P. Pharmaceuticals International C.V., Nowy Jork, Stany Zjednoczone Ameryki.

157994 2007 01 05 A. Wprowadzono zmianę siedziby uprawnionego przez wykreślenie wpisu: ENRIQUE BERNAT F., S.A., Avda, Diagonal 662-664 5a 08034 Barcelona, Hiszpania i dokonanie wpisu: ENRIQUE BERNAT F., S.A., Cornellà de Llobregat, Hiszpania.

158035 2007 01 22 A. Wprowadzono zmianę uprawnionego przez wykreślenie wpisu: Creo Inc., 3700 Gilmore Way Burnaby British Columbia BCV5G 4 M1, Kanada i dokonanie wpisu: Eastman Kodak Company, Rochester, Stany Zjednoczone Ameryki.

159910 2007 01 03 A. Wprowadzono zmianę nazwy uprawnionego przez wykreślenie wpisu: SPOIW – CANDI Jerzy Markiewicz – Leszek Markiewicz Sp. J., 64-212 Siedlec ul. Wolsztyńska 56, Polska i dokonanie wpisu: „DĘBOWA POLSKA” SPÓŁKA JAWNA JERZY MARKIEWICZ – LESZEK MARKIEWICZ, Siedlec, Polska 008387582.

159918 2007 01 23 A. Wprowadzono zmianę uprawnionego przez wykreślenie wpisu: Przedsiębiorstwo Handlowe „AMBRA” Roman Zięba, 43-502 Czechowice-Dziedzice ul. Legionów 40, Polska i dokonanie wpisu: „AMBRA” Spółka z o.o., Czechowice-Dziedzice, Polska 6521661256.

159940 2007 01 17 A. Wprowadzono zmianę uprawnionego przez wykreślenie wpisu: Agencja Obrotu Normaliami „COMPLEX” Michał Nowacki, 92-332 Łódź ul. Al. Piłsudskiego 143 bud.24, Polska i dokonanie wpisu: COMPLEX Spółka Akcyjna, Łódź, Polska 100180654.

160410 2007 01 22 A. Wprowadzono zmianę nazwy uprawnionego przez wykreślenie wpisu: LEGRAND, société anonyme, Limoges, Francja i dokonanie wpisu: LEGRAND FRANCE, Limoges, Francja.

160750 2007 01 05 A. Wprowadzono zmianę uprawnionego przez wykreślenie wpisu: Société des Produits Nestlé S.A., CH-1800 Vevey, Szwajcaria i dokonanie wpisu: Przedsiębiorstwo Cukiernicze JUTRZENKA S.A., Bydgoszcz, Polska.

160750 2007 01 05 A. Wprowadzono zmianę nazwy uprawnionego przez wykreślenie wpisu: Przedsiębiorstwo Cukiernicze JUTRZENKA S.A., Bydgoszcz, Polska i dokonanie wpisu: „JUTRZENKA” Spółka Akcyjna, Bydgoszcz, Polska.

160983 2007 01 04 A. Wprowadzono zmianę uprawnionego przez wykreślenie wpisu: „DECORA” Spółka z o.o., 63-000 Środa

Wlkp. ul. Prądyńskiego 24a, Polska i dokonanie wpisu: DECORA SPÓŁKA AKCYJNA, Środa Wlkp., Polska 630247715.

161300 2007 01 29 A. Wprowadzono zmianę siedziby uprawnionego przez wykreślenie wpisu: Szafarz Anna, 34-1220 Andrychów ul. Żwirki i Wigury 71/18, Polska i dokonanie wpisu: Szafarz Anna, Kraków, Polska.

161378 2007 01 05 A. Wprowadzono zmianę uprawnionego przez wykreślenie wpisu: Firma Handlowa „PROTEX” Dariusz Znamirowski, Artur Juszcak, 30-427 Kraków ul. Cesarza 43/6, Polska i dokonanie wpisu: Naturell Polska Sp. z o.o., Kraków, Polska.

162270 2007 01 17 A. Wprowadzono zmianę uprawnionego przez wykreślenie wpisu: Kos Pharmaceuticals, Inc., Miami, Stany Zjednoczone Ameryki i dokonanie wpisu: Kos Life Sciences, Inc., Weston, Stany Zjednoczone Ameryki.

162273 2007 01 22 D. Dokonano wpisu: Zawiadomieniem z dnia 12.01.2006 r. nr NE/6481/II/MP/06 doręczonym Urzędowi Patentowemu RP w dniu 17.01.2006 r., Naczelnik Pierwszego Wielkopolskiego Urzędu Skarbowego w Poznaniu poinformował o dokonaniu zajęcia przedmiotowego prawa ochronnego.

162273 2007 01 22 D. Dokonano wpisu: Zawiadomieniem z dnia 06.07.2006 r. nr NE/9156/II/MP/06/1, doręczonym Urzędowi Patentowemu RP w dniu 12.07.2006 r., Naczelnik Pierwszego Wielkopolskiego Urzędu Skarbowego w Poznaniu poinformował o dokonaniu zajęcia przedmiotowego prawa ochronnego.

162274 2007 01 22 D. Dokonano wpisu: Zawiadomieniem z dnia 12.01.2006 r. nr NE/6481/II/MP/06 doręczonym Urzędowi Patentowemu RP w dniu 17.01.2006 r., Naczelnik Pierwszego Wielkopolskiego Urzędu Skarbowego w Poznaniu poinformował o dokonaniu zajęcia przedmiotowego prawa ochronnego.

162274 2007 01 22 D. Dokonano wpisu: Zawiadomieniem z dnia 06.07.2006 r. nr NE/9156/II/MP/06/2, doręczonym Urzędowi Patentowemu RP w dniu 12.07.2006 r., Naczelnik Pierwszego Wielkopolskiego Urzędu Skarbowego w Poznaniu poinformował o dokonaniu zajęcia przedmiotowego prawa ochronnego.

162536 2007 01 03 D. Dokonano wpisu. W dniu 01 lipca 2004 r. zawarto umowę licencyjną wyłączną i pełną na używanie znaku towarowego R-162536 na czas nieokreślony przez Przedsiębiorstwo Farmaceutyczne JELFA S.A., Jelenia Góra, Polska.

162586 2007 01 15 A. Wprowadzono zmianę uprawnionego przez wykreślenie wpisu: rząd Miasta Krakowa, Kraków, Polska 350508747 i dokonanie wpisu: Gmina Miejska Kraków, Kraków, Polska.

162922 2007 01 11 A. Wprowadzono zmianę uprawnionego przez wykreślenie wpisu: Mars U.K. Limited, Slough, Wielka Brytania i dokonanie wpisu: MEL, INC., West Chester, Stany Zjednoczone Ameryki.

163130 2007 01 29 A. Wprowadzono zmianę siedziby uprawnionego przez wykreślenie wpisu: Szafarz Anna, 34-1220 Andrychów ul. Żwirki i Wigury 71/18, Polska i dokonanie wpisu: Szafarz Anna, Kraków, Polska.

163195 2007 01 05 A. Wprowadzono zmianę uprawnionego przez wykreślenie wpisu: Noveon IP Holdings Corp., Cleveland, Stany Zjednoczone Ameryki i dokonanie wpisu: NOVEON, INC., Cleveland, Stany Zjednoczone Ameryki.

163402 2007 01 23 A. Wprowadzono zmianę nazwy uprawnionego przez wykreślenie wpisu: ARKEMA, Puteaux, Francja i dokonanie wpisu: ARKEMA FRANCE, Puteaux, Francja.

164280 2007 01 22 D. Dokonano wpisu: Zawiadomieniem z dnia 12.01.2006 r. nr NE/6482/II/MP/06 doręczonym Urzędowi Patentowemu RP w dniu 17.01.2006 r., Naczelnik Pierwszego Wielkopolskiego Urzędu Skarbowego w Poznaniu poinformował o dokonaniu zajęcia przedmiotowego prawa ochronnego.

164280 2007 01 22 D. Dokonano wpisu: Zawiadomieniem z dnia 06.07.2006 r. nr NE/9156/II/MP/06/4, doręczonym Urzędowi Patentowemu RP w dniu 12.07.2006 r., Naczelnik Pierwszego Wielkopolskiego Urzędu Skarbowego w Poznaniu poinformował o dokonaniu zajęcia przedmiotowego prawa ochronnego.

164281 2007 01 22 D. Dokonano wpisu: Zawiadomieniem z dnia 12.01.2006 r. nr NE/6483/II/MP/06 doręczonym Urzędowi Patentowemu RP w dniu 17.01.2006 r., Naczelnik Pierwszego Wielkopolskiego Urzędu Skarbowego w Poznaniu poinformował o dokonaniu zajęcia przedmiotowego prawa ochronnego.

164281 2007 01 22 D. Dokonano wpisu: Zawiadomieniem z dnia 06.07.2006 r. nr NE/9156/II/MP/06/5, doręczonym Urzędowi Patentowemu RP w dniu 12.07.2006 r., Naczelnik Pierwszego Wielkopolskiego Urzędu Skarbowego w Poznaniu poinformował o dokonaniu zajęcia przedmiotowego prawa ochronnego.

164885 2007 01 05 A. Wprowadzono zmianę siedziby uprawnionego przez wykreślenie wpisu: ENRIQUE BERNAT F., S.A., Barcelona, Hiszpania i dokonanie wpisu: ENRIQUE BERNAT F., S.A., Cornellá de Llobregat, Hiszpania.

165064 2007 01 04 A. Wprowadzono zmianę uprawnionego przez wykreślenie wpisu: CURYŁO Spółka z ograniczoną odpowiedzialnością, Czeladź, Polska 278158056 i dokonanie wpisu: CURYŁO-ASTERIX SPÓŁKA AKCYJNA, Kraków, Polska 351537573.

165067 2007 01 23 A. Wprowadzono zmianę uprawnionego przez wykreślenie wpisu: AUTO ABC Sp. z o.o., Piaski, Polska 410229449 i dokonanie wpisu: AUTO ABC MOTORYZACJA SPÓŁKA Z OGRANICZONĄ ODPOWIEDZIALNOŚCIĄ, Piaski, Polska.

165133 2007 01 22 A. Wprowadzono zmianę nazwy uprawnionego przez wykreślenie wpisu: LEGRAND, société anonyme, Limoges, Francja i dokonanie wpisu: LEGRAND FRANCE, Limoges, Francja.

165239 2007 01 04 A. Wprowadzono zmianę uprawnionego przez wykreślenie wpisu: CURYŁO Sp. z o.o., Czeladź, Polska 278158056 i dokonanie wpisu: CURYŁO-ASTERIX SPÓŁKA AKCYJNA, Kraków, Polska 351537573.

165669 2007 01 22 A. Wprowadzono zmianę uprawnionego przez wykreślenie wpisu: Creo Inc., Burnaby, Kanada i dokonanie wpisu: Eastman Kodak Company, Rochester, Stany Zjednoczone Ameryki.

165896 2007 01 03 A. Wprowadzono zmianę nazwy uprawnionego przez wykreślenie wpisu: Okręgowa Spółdzielnia Mleczarska, Stargard Szczeciński, Polska 000440561 i dokonanie wpisu: STARCO SPÓŁDZIELNIA MLECZARSKA STARGARD SZCZECIŃSKI, Stargard Szczeciński, Polska 000440561.

166019 2006 01 29 A. Wprowadzono zmianę uprawnionego przez wykreślenie wpisu: REFRATEC ENGINEERING Spółka z o.o., Katowice, Polska 276229214 i dokonanie wpisu: REFRATEC Sp. z o.o., Katowice, Polska 276718893.

166577 2007 01 04 A. Wprowadzono zmianę uprawnionego przez wykreślenie wpisu: Augustowska Spółdzielnia Mleczarska, Augustów, Polska 000437010 i dokonanie wpisu: Spółdzielnia Mleczarska „MLEKPOL” w Grajewie, Grajewo, Polska 000827780.

166584 2007 01 04 A. Wprowadzono zmianę nazwy uprawnionego przez wykreślenie wpisu: ACCO World Corporation, Lincolnshire, Stany Zjednoczone Ameryki i dokonanie wpisu: ACCO BRANDS CORPORATION, Lincolnshire, Stany Zjednoczone Ameryki.

166837 2007 01 04 A. Wprowadzono zmianę uprawnionego przez wykreślenie wpisu: Piekarnia „FAMILIJNA” Witold Kowalczyk, Elżbieta Kowalczyk, Kuźnica Czeszycka, Polska 930531460 i dokonanie wpisu: „PIEKARNIA FAMILIJNA” SPÓŁKA JAWNA ELŻBIETA KOWALCZYK WITOLD KOWALCZYK, Kuźnica Czeszycka, Polska 930531460.

166838 2007 01 04 A. Wprowadzono zmianę uprawnionego przez wykreślenie wpisu: Piekarnia „FAMILIJNA” Witold Kowalczyk, Elżbieta Kowalczyk, Kuźnica Czeszycka, Polska 930531460 i dokonanie wpisu: „PIEKARNIA FAMILIJNA” SPÓŁKA JAWNA ELŻBIETA KOWALCZYK WITOLD KOWALCZYK, Kuźnica Czeszycka, Polska 930531460.

166968 2007 01 05 C. Wprowadzono zmianę przez wykreślenie całego wykazu towarów oraz wszystkich klas i dokonanie wpisu: albumy kolekcjonerskie, etykiety nie z materiałów tekstylnych, foldery, broszury, materiały opakowaniowe z papieru i tworzyw sztucznych, torby z tworzyw sztucznych do pakowania, naklejki, obrazy w ramach, pióra, ołówki, okładki do książek, plakaty, notatniki, karty dla kolekcjonerów, kalendarze, bloczki z zaproszeniami, artykuły piśmienne z papieru na przyjęcia, obrusy papierowe, fotografie, materiały piśmiennicze, czasopisma, odbitki fotograficzne, kartki okolicznościowe, obrazy, obrazki, kalkomanie, tatuże do naklejania, drukowane programy okazjonalne, biografie ilustrowane, komiksy, markery do książek, papierowe serwetki, albumy na naklejki, bloczki do zapisywania notatek, książki i notatniki adresowe, kalendarze książkowe, terminarze, temperówki, znaczki pocztowe, formularze czeków osobistych wykonywane na zamówienie, okładki na książeczki czekowe, torby z papieru na upominki, transparenty papierowe, książki z gramii towarzyskimi, papierowe tabliczki na drzwi, materiały drukowane zawierające puzzle, linijki, gumki do ścierania, naklejki na zderzaki, kalkomanie na okna, kolekcjonerskie znaczki pocztowe, litografie, kapelusze papierowe, papier opakowaniowy, wszystkie wymienione towary związane z wrestlingiem i/lub rozrywką związaną z wrestlingiem; usługi związane z rozrywką, to jest produkcja imprez związanych z zawodowym wrestlingiem prowadzonych na żywo i poprzez telewizję, dostarczanie wiadomości i informacji o wrestlingu poprzez światowe sieci komputerowe; klasa 1 6 i 41.

169015 2007 01 22 D. Dokonano wpisu: Na podstawie tytułu wykonawczego: nakaz zapłaty w postępowaniu upominawczym z dnia 06.05.2006 r. sygn.akt V Gnc 653/06/2, Komornik Sądowy przy Sądzie Rejonowym w Rawiczu dokonał zajęcia przedmiotowego prawa ochronnego na rzecz wierzyciela: Romana Gąsiorowskiego, zam. w Łodzi.

166977 2007 01 22 A. Wprowadzono zmianę uprawnionego przez wykreślenie wpisu: Ogólnopolski System Przywoławczy POLPAGER Spółka z o.o., Warszawa, Polska 012254820 i dokonanie wpisu: SFERIA SPÓŁKA AKCYJNA, Warszawa, Polska.

166978 2007 01 22 A. Wprowadzono zmianę uprawnionego przez wykreślenie wpisu: Ogólnopolski System Przywoławczy POLPAGER Spółka z o.o., Warszawa, Polska 012254820 i dokonanie wpisu: SFERIA SPÓŁKA AKCYJNA, Warszawa, Polska.

167449 2007 01 18 A. Wprowadzono zmianę uprawnionego przez wykreślenie wpisu: Przedsiębiorstwo Produkcyjno-Handlowo-Usługowe TOP-SERVICE Krzysztof Figura, Leszno, Polska 630188295 i dokonanie wpisu: KÄTLER Sp. z o.o., Dąbcze, Polska.

168440 2007 01 04 A. Wprowadzono zmianę uprawnionego przez wykreślenie wpisu: CURYŁO Sp. z o.o., Czeladź, Polska 278158056 i dokonanie wpisu: CURYŁO-ASTERIX SPÓŁKA AKCYJNA, Kraków, Polska 351537573.

168892 2007 01 29 A. Wprowadzono zmianę uprawnionego przez wykreślenie wpisu: NPI-POLSKA Spółka z o.o., Wrocław, Polska 931944810 i dokonanie wpisu: NPI Sp. z o.o., Kiełczów, Polska 933043228.

168900 2007 01 29 A. Wprowadzono zmianę uprawnionego przez wykreślenie wpisu: NPI-POLSKA Spółka z o.o., Wrocław, Polska 931944810 i dokonanie wpisu: NPI Sp. z o.o., Kiełczów, Polska 933043228.

169111 2007 01 18 A. Wprowadzono zmianę nazwy uprawnionego przez wykreślenie wpisu: Przedsiębiorstwo Usługowe Ze-

społu Elektrociepłowni Wrocław „ELEKTROSERVICE” Spółka z o.o., Wrocław, Polska 930267105 i dokonanie wpisu: Przedsiębiorstwo Elektroenergetyczne Zespołu Elektrociepłowni Wrocławskich „ESV” Sp. z o.o., Wrocław, Polska 930267105.

169111 2007 01 18 A. Wprowadzono zmianę siedziby uprawnionego przez wykreślenie wpisu: Przedsiębiorstwo Elektroenergetyczne Zespołu Elektrociepłowni Wrocławskich „ESV” Sp. z o.o., Wrocław, Polska 930267105 i dokonanie wpisu: Przedsiębiorstwo Elektroenergetyczne Zespołu Elektrociepłowni Wrocławskich „ESV” Sp. z o.o., Siechnice, Polska 930267105.

169111 2007 01 18 A. Wprowadzono zmianę nazwy uprawnionego przez wykreślenie wpisu: Przedsiębiorstwo Elektroenergetyczne Zespołu Elektrociepłowni Wrocławskich „ESV” Sp. z o.o., Siechnice, Polska 930267105 i dokonanie wpisu: „ESV” Sp. z o.o., Siechnice, Polska.

169111 2007 01 18 A. Wprowadzono zmianę nazwy uprawnionego przez wykreślenie wpisu: „ESV” Sp. z o.o., Siechnice, Polska i dokonanie wpisu: Przedsiębiorstwo Energetyczne „ESV” Sp. z o.o., Siechnice, Polska 930267105.

169434 2007 01 15 A. Wprowadzono zmianę uprawnionego przez wykreślenie wpisu: Accumulatorenwerke Hoppecke Carl Zoellner & Sohn GmbH & Co KG, Brilon-Hoppecke, Niemcy i dokonanie wpisu: Accumulatorenwerke Hoppecke Carl Zoellner & Sohn GmbH, Brilon, Niemcy.

169435 2007 01 15 A. Wprowadzono zmianę uprawnionego przez wykreślenie wpisu: Accumulatorenwerke Hoppecke Carl Zoellner & Sohn GmbH & Co KG, Brilon-Hoppecke, Niemcy i dokonanie wpisu: Accumulatorenwerke Hoppecke Carl Zoellner & Sohn GmbH, Brilon, Niemcy.

169767 2007 01 29 A. Wprowadzono zmianę siedziby uprawnionego przez wykreślenie wpisu: SYNOT POLSKA Spółka z o.o., Raszyn, Polska 015191729 i dokonanie wpisu: SYNOT POLSKA Spółka z o.o., Warszawa, Polska 015191729.

169902 2007 01 04 A. Wprowadzono zmianę uprawnionego przez wykreślenie wpisu: Piekarnia „FAMILIJNA” Witold Kowalczyk, Elżbieta Kowalczyk, Kuźnica Czeszycka, Polska 930531460 i dokonanie wpisu: „PIEKARNIA FAMILIJNA” SPÓŁKA JAWNA ELŻBIETA KOWALCZYK WITOLD KOWALCZYK, Kuźnica Czeszycka, Polska 930531460.

169989 2007 01 29 A. Wprowadzono zmianę uprawnionego przez wykreślenie wpisu: MERLIN.COM.PL Spółka z o.o., Warszawa, Polska 5212694783 i dokonanie wpisu: MERLIN.COM.PL S.A., Warszawa, Polska 5212694783.

169989 2007 01 29 A. Wprowadzono zmianę nazwy uprawnionego przez wykreślenie wpisu: MERLIN.COM.PL S.A., Warszawa, Polska 5212694783 i dokonanie wpisu: MERLIN.PL S.A., Warszawa, Polska 5212694783.

170300 2007 01 11 A. Wprowadzono zmianę uprawnionego przez wykreślenie wpisu: Viacom International Inc., Nowy Jork, Stany Zjednoczone Ameryki i dokonanie wpisu: New Viacom International Corp., Nowy Jork, Stany Zjednoczone Ameryki.

170300 2007 01 11 A. Wprowadzono zmianę nazwy uprawnionego przez wykreślenie wpisu: New Viacom International Corp., Nowy Jork, Stany Zjednoczone Ameryki i dokonanie wpisu: Viacom International Inc., Nowy Jork, Stany Zjednoczone Ameryki.

170359 2007 01 16 A. Wprowadzono zmianę uprawnionego przez wykreślenie wpisu: LUKAS Spółka Akcyjna, Wrocław, Polska 930347270 i dokonanie wpisu: LUKAS Bank Spółka Akcyjna, Wrocław, Polska 290513140.

170385 2007 01 24 A. Wprowadzono zmianę siedziby uprawnionego przez wykreślenie wpisu: Czyste Środowisko Organizacja Odzysku S.A., Kraków, Polska i dokonanie wpisu: Czyste Środowisko Organizacja Odzysku S.A., Ruda Śląska, Polska.

003442678 i dokonanie wpisu: TJ.ZKB GAJKÓW S.A., WROCLAW, Polska 930921556.

171464 2007 01 16 A. Wprowadzono zmianę nazwy uprawnionego przez wykreślenie wpisu: TJ.ZKB GAJKÓW S.A., WROCLAW, Polska 930921556 i dokonanie wpisu: LIBET S.A., WROCLAW, Polska 930921556.

171472 2007 01 29 A. Wprowadzono zmianę uprawnionego przez wykreślenie wpisu: Firma Handlowo-Produkcyjna GIEWONT Spółka z o.o., Rzeszów, Polska 690018110 i dokonanie wpisu: Michał Wieszczycki, Warszawa, Polska NIP: 7732049877.

171534 2007 01 29 A. Wprowadzono zmianę uprawnionego przez wykreślenie wpisu: MERLIN.COM.PL Spółka z o.o., Warszawa, Polska i dokonanie wpisu: MERLIN.COM.PL S.A., Warszawa, Polska.

171534 2007 01 29 A. Wprowadzono zmianę nazwy uprawnionego przez wykreślenie wpisu: MERLIN.COM.PL S.A., Warszawa, Polska i dokonanie wpisu: MERLIN.PL S.A., Warszawa, Polska.

171618 2007 01 03 A. Wprowadzono zmianę nazwy uprawnionego przez wykreślenie wpisu: MICROSYSTEM-SYNEJKO Spółka Jawna, Warszawa, Polska 010844374 i dokonanie wpisu: „MICROSYSTEM-GROUP” ANDRZEJ SYNEJKO I JOANNA SYNEJKO SPÓŁKA JAWNA, Warszawa, Polska 010844374.

171644 2007 01 16 A. Wprowadzono zmianę uprawnionego przez wykreślenie wpisu: LA RIVE S.C. Mariusz Szymuła, Piotr Szostak, Grudziądz, Polska 871685584 i dokonanie wpisu: LA RIVE M. Szymuła P. Szostak Sp.J., Grudziądz, Polska 871685584.

171702 2007 01 15 A. Wprowadzono zmianę uprawnionego przez wykreślenie wpisu: Destylernia „Polmos” w Krakowie Spółka Akcyjna, Kraków, Polska 350511548 i dokonanie wpisu: RAIFFEISEN BANK POLSKA S.A., Warszawa, Polska.

171702 2007 01 15 D. Dokonano wpisu: W dniu 24 maja 2006 r. zawarto umowę licencyjną wyłączną, pełną na czas określony na użytkowanie znaku towarowego przez Destylernia „Polmos” w Krakowie S.A., Kraków, Polska.

171710 2007 01 03 A. Wprowadzono zmianę nazwy uprawnionego przez wykreślenie wpisu: Firma DAN-HEN Danuta Pięła, Poznań, Polska 630196580 i dokonanie wpisu: Danuta Pięła Zakład Krawiectwa Konfekcyjnego „DAN-HEN”, Poznań, Polska.

171715 2007 01 15 A. Wprowadzono zmianę uprawnionego przez wykreślenie wpisu: BUDOSTAL-5 Firma Drogowa Spółka z o.o., Kraków, Polska 350793044 i dokonanie wpisu: BUDOSTAL – 5 Spółka Akcyjna, Kraków, Polska.

171866 2007 01 19 A. Wprowadzono zmianę nazwy uprawnionego przez wykreślenie wpisu: KITURAMI Co., Ltd., Gyunggi-do, Republika Korei i dokonanie wpisu: KITURAMI HOMSYS Co., Ltd., Gyunggi-do, Republika Korei.

171867 2007 01 19 A. Wprowadzono zmianę nazwy uprawnionego przez wykreślenie wpisu: KITURAMI Co., Ltd., Gyunggi-do, Republika Korei i dokonanie wpisu: KITURAMI HOMSYS Co., Ltd., Gyunggi-do, Republika Korei.

172141 2007 01 23 A. Wprowadzono zmianę nazwy uprawnionego przez wykreślenie wpisu: Przedsiębiorstwo Handlowo-Usługowe „Ontario” Krzysztof Dudek, Koziegłowy, Polska 151000922 i dokonanie wpisu: Dudek Krzysztof, Koziegłowy, Polska 151000922.

172208 2007 01 16 A. Wprowadzono zmianę uprawnionego przez wykreślenie wpisu: Maria Gajerska, Rybnik, Polska 271739749 i dokonanie wpisu: Maciej i Magda Gajerscy Apteka Przy Bazylice S.C., Rybnik, Polska.

172343 2007 01 22 A. Wprowadzono zmianę uprawnionego przez wykreślenie wpisu: „KOCUREX” – PPHUT Janusz Ruciński, Łódź, Polska 473055776 i dokonanie wpisu: P.P.H.U.T. „KOCUREX R&W” Janusz Ruciński, Grzegorz Wójt, Łódź, Polska 473273645.

172535 2007 01 17 A. Wprowadzono zmianę uprawnionego przez wykreślenie wpisu: CURYŁO Spółka z ograniczoną odpowiedzialnością, Czeladź, Polska i dokonanie wpisu: CURYŁO-ASTERIX SPÓŁKA AKCYJNA, Kraków, Polska 351537573.

173160 2007 01 04 A. Wprowadzono zmianę uprawnionego przez wykreślenie wpisu: Agencja Obrotu Normaliami „COMPLEX” Michał Nowacki, Łódź, Polska 470869685 i dokonanie wpisu: COMPLEX Spółka Akcyjna, Łódź, Polska 7282610226 100180654.

173287 2007 01 29 A. Wprowadzono zmianę nazwy uprawnionego przez wykreślenie wpisu: PSK DRUK Sp. z o.o., Wrocław, Polska 932963180 i dokonanie wpisu: Plantin Sp. z o.o., Wrocław, Polska 932963180.

173287 2007 01 29 A. Wprowadzono zmianę uprawnionego przez wykreślenie wpisu: Plantin Sp. z o.o., Wrocław, Polska 932963180 i dokonanie wpisu: PolTelkom S.A., Wrocław-Psary, Polska 932674375.

173287 2007 01 29 A. Wprowadzono zmianę nazwy uprawnionego przez wykreślenie wpisu: PolTelkom S.A., Wrocław-Psary, Polska 932674375 i dokonanie wpisu: TEL FORCE ONE S. A., Wrocław Polska 932674375.

173287 2007 01 29 A. Wprowadzono zmianę nazwy uprawnionego przez wykreślenie wpisu: TEL FORCE ONE S. A., Polska 932674375 i dokonanie wpisu: TELFORCEONE S.A., Wrocław, Polska 932674375.

173288 2007 01 29 A. Wprowadzono zmianę nazwy uprawnionego przez wykreślenie wpisu: PSK DRUK Sp. z o.o., Wrocław, Polska 932963180 i dokonanie wpisu: Plantin Sp. z o.o., Wrocław, Polska 932963180.

173288 2007 01 29 A. Wprowadzono zmianę uprawnionego przez wykreślenie wpisu: Plantin Sp. z o.o., Wrocław, Polska 932963180 i dokonanie wpisu: PolTelkom S.A., Wrocław-Psary, Polska 932674375.

173288 2007 01 29 A. Wprowadzono zmianę nazwy i siedziby uprawnionego przez wykreślenie wpisu: PolTelkom S.A., Wrocław-Psary, Polska 932674375 i dokonanie wpisu: TEL FORCE ONE S. A., Wrocław Polska 932674375.

173288 2007 01 29 A. Wprowadzono zmianę nazwy uprawnionego przez wykreślenie wpisu: TEL FORCE ONE S. A. Wrocław, Polska 932674375 i dokonanie wpisu: TELFORCEONE S.A., Wrocław, Polska 932674375.

173289 2007 01 29 A. Wprowadzono zmianę nazwy uprawnionego przez wykreślenie wpisu: PSK DRUK Sp. z o.o., Wrocław, Polska 932963180 i dokonanie wpisu: Plantin Sp. z o.o., Wrocław, Polska 932963180.

173289 2007 01 29 A. Wprowadzono zmianę uprawnionego przez wykreślenie wpisu: Plantin Sp. z o.o., Wrocław, Polska 932963180 i dokonanie wpisu: PolTelkom S.A., Wrocław-Psary, Polska 932674375.

173289 2007 01 29 A. Wprowadzono zmianę nazwy uprawnionego przez wykreślenie wpisu: PolTelkom S.A., Wrocław-Psary, Polska 932674375 i dokonanie wpisu: TEL FORCE ONE S. A., Wrocław Polska 932674375.

173289 2007 01 29 A. Wprowadzono zmianę nazwy uprawnionego przez wykreślenie wpisu: TEL FORCE ONE S. A. Wrocław, Polska 932674375 i dokonanie wpisu: TELFORCEONE S.A., Wrocław, Polska 932674375.

173434 2007 01 16 A. Wprowadzono zmianę nazwy uprawnionego przez wykreślenie wpisu: Lubuska Wytwórnia Wódek Gatunkowych „Polmos” w Zielonej Górze S.A., Zielona Góra, Polska 970774940 i dokonanie wpisu: V & S LUKSUSOWA ZIELONA GÓRA S.A., Zielona Góra, Polska 970774940.

173435 2007 01 16 A. Wprowadzono zmianę nazwy uprawnionego przez wykreślenie wpisu: Lubuska Wytwórnia Wódek Ga-

tunkowych „Polmos” w Zielonej Górze S.A., Zielona Góra, Polska 970774940 i dokonanie wpisu: V & S LUKSUSOWA ZIELONA GÓRA S.A., Zielona Góra, Polska 970774940.

173685 2007 01 22 A. Wprowadzono zmianę nazwy uprawnionego przez wykreślenie wpisu: Firma Produkcyjno-Handlowo-Uslugowa „OREGONMARK” Marek Wiśniewski, Katowice, Polska 270553238 i dokonanie wpisu: FPHU OREGON Marek Wiśniewski, Katowice, Polska 634-104-37-23 270553238.

173704 2007 01 23 A. Wprowadzono zmianę uprawnionego przez wykreślenie wpisu: TPP Spółka z ograniczoną odpowiedzialnością, Warszawa, Polska i dokonanie wpisu: Metro International S.A., Luxembourg, Luksemburg.

173761 2007 01 11 A. Wprowadzono zmianę uprawnionego przez wykreślenie wpisu: Zakłady Produkcji Spożywczej Firma Roleski Marek Roleski, Zbylitowska Góra, Polska 005708637 i dokonanie wpisu: Firma Roleski Marek Roleski Spółka Jawna, Zbylitowska Góra, Polska.

173762 2007 01 11 A. Wprowadzono zmianę uprawnionego przez wykreślenie wpisu: Zakłady Produkcji Spożywczej Firma Roleski Marek Roleski, Zbylitowska Góra, Polska 005708637 i dokonanie wpisu: Firma Roleski Marek Roleski Spółka Jawna, Zbylitowska Góra, Polska.

173763 2007 01 11 A. Wprowadzono zmianę uprawnionego przez wykreślenie wpisu: Zakłady Produkcji Spożywczej Firma Roleski Marek Roleski, Zbylitowska Góra, Polska 005708637 i dokonanie wpisu: Firma Roleski Marek Roleski Spółka Jawna, Zbylitowska Góra, Polska.

173764 2007 01 11 A. Wprowadzono zmianę uprawnionego przez wykreślenie wpisu: Zakłady Produkcji Spożywczej Firma Roleski Marek Roleski, Zbylitowska Góra, Polska 005708637 i dokonanie wpisu: Firma Roleski Marek Roleski Spółka Jawna, Zbylitowska Góra, Polska.

173765 2007 01 11 A. Wprowadzono zmianę uprawnionego przez wykreślenie wpisu: Zakłady Produkcji Spożywczej Firma Roleski Marek Roleski, Zbylitowska Góra, Polska 005708637 i dokonanie wpisu: Firma Roleski Marek Roleski Spółka Jawna, Zbylitowska Góra, Polska.

173766 2007 01 11 A. Wprowadzono zmianę uprawnionego przez wykreślenie wpisu: Zakłady Produkcji Spożywczej Firma Roleski Marek Roleski, Zbylitowska Góra, Polska 005708637 i dokonanie wpisu: Firma Roleski Marek Roleski Spółka Jawna, Zbylitowska Góra, Polska.

173767 2007 01 11 A. Wprowadzono zmianę uprawnionego przez wykreślenie wpisu: Zakłady Produkcji Spożywczej Firma Roleski Marek Roleski, Zbylitowska Góra, Polska 005708637 i dokonanie wpisu: Firma Roleski Marek Roleski Spółka Jawna, Zbylitowska Góra, Polska.

173768 2007 01 11 A. Wprowadzono zmianę uprawnionego przez wykreślenie wpisu: Zakłady Produkcji Spożywczej Firma Roleski Marek Roleski, Zbylitowska Góra, Polska 005708637 i dokonanie wpisu: Firma Roleski Marek Roleski Spółka Jawna, Zbylitowska Góra, Polska.

173769 2007 01 11 A. Wprowadzono zmianę uprawnionego przez wykreślenie wpisu: Zakłady Produkcji Spożywczej Firma Roleski Marek Roleski, Zbylitowska Góra, Polska 005708637 i dokonanie wpisu: Firma Roleski Marek Roleski Spółka Jawna, Zbylitowska Góra, Polska.

173770 2007 01 11 A. Wprowadzono zmianę uprawnionego przez wykreślenie wpisu: Zakłady Produkcji Spożywczej Firma Roleski Marek Roleski, Zbylitowska Góra, Polska 005708637 i dokonanie wpisu: Firma Roleski Marek Roleski Spółka Jawna, Zbylitowska Góra, Polska.

173771 2007 01 11 A. Wprowadzono zmianę uprawnionego przez wykreślenie wpisu: Zakłady Produkcji Spożywczej Firma Roleski Marek Roleski, Zbylitowska Góra, Polska 005708637 i dokonanie wpisu: Firma Roleski Marek Roleski Spółka Jawna, Zbylitowska Góra, Polska.

173907 2007 01 29 A. Wprowadzono zmianę uprawnionego przez wykreślenie wpisu: Agencja Obrotu Normaliami „COMPLEX”

Michał Nowacki, Łódź, Polska 470869685 i dokonanie wpisu: COMPLEX S. A., Łódź, Polska.

173911 2007 01 29 A. Wprowadzono zmianę uprawnionego przez wykreślenie wpisu: Agencja Obrotu Normaliami „COMPLEX” Michał Nowacki, Łódź, Polska 470869685 i dokonanie wpisu: COMPLEX S. A., Łódź, Polska.

173912 2007 01 29 A. Wprowadzono zmianę uprawnionego przez wykreślenie wpisu: Agencja Obrotu Normaliami „COMPLEX” Michał Nowacki, Łódź, Polska 470869685 i dokonanie wpisu: COMPLEX S. A., Łódź, Polska.

173913 2007 01 29 A. Wprowadzono zmianę uprawnionego przez wykreślenie wpisu: Agencja Obrotu Normaliami „COMPLEX” Michał Nowacki, Łódź, Polska 470869685 i dokonanie wpisu: COMPLEX S. A., Łódź, Polska.

173915 2007 01 16 A. Wprowadzono zmianę siedziby uprawnionego przez wykreślenie wpisu: INTERTELE S.A., Chmielnik, Polska 690393002 i dokonanie wpisu: INTERTELE S.A., Rzeszów, Polska 690393002.

173961 2007 01 29 A. Wprowadzono zmianę uprawnionego przez wykreślenie wpisu: „CELIKO dr Kosicki” Sławomir Kociski, Poznań, Polska 004788841 i dokonanie wpisu: CELIKO Sp. z o.o., Poznań, Polska.

173979 2007 01 29 A. Wprowadzono zmianę uprawnionego przez wykreślenie wpisu: Przedsiębiorstwo Handlowe „MARYSIA” Spółka Akcyjna, Skępe, Polska 910221567 i dokonanie wpisu: Przedsiębiorstwo Handlowe „MARYSIA” Sp. z o.o., Skępe, Polska.

174007 2007 01 22 A. Wprowadzono zmianę nazwy uprawnionego przez wykreślenie wpisu: Firma Produkcyjno-Handlowo-Uslugowa „OREGONMARK” Marek Wiśniewski, Katowice, Polska 270553238 i dokonanie wpisu: FPHU OREGON Marek Wiśniewski, Katowice, Polska 634-104-37-23 270553238.

174008 2007 01 22 A. Wprowadzono zmianę nazwy uprawnionego przez wykreślenie wpisu: Firma Produkcyjno-Handlowo-Uslugowa „OREGONMARK” Marek Wiśniewski, Katowice, Polska 270553238 i dokonanie wpisu: FPHU OREGON Marek Wiśniewski, Katowice, Polska 634-104-37-23 270553238.

174041 2007 01 29 A. Wprowadzono zmianę nazwy uprawnionego przez wykreślenie wpisu: JOBİ FARBWERKE POLSKA Spółka z ograniczoną odpowiedzialnością, Częstochowa, Polska 150076320 i dokonanie wpisu: „HUFGARD OPTOLITH BAUPRODUKTE POLSKA” Sp. z o.o., Częstochowa, Polska 150076320.

174516 2007 01 29 A. Wprowadzono zmianę nazwy uprawnionego przez wykreślenie wpisu: Petro-Oil Spółka z o.o., Kraków, Polska 351492391 i dokonanie wpisu: Orlen Oil Sp. z o.o., Kraków, Polska 351492391.

174607 2007 01 05 A. Wprowadzono zmianę uprawnionego przez wykreślenie wpisu: INOVIA TELECOMS LTD., Petach Tikva, Izrael i dokonanie wpisu: ECI TELECOM LTD., Petach Tikva, Izrael.

174631 2007 01 05 A. Wprowadzono zmianę nazwy uprawnionego przez wykreślenie wpisu: Oxycal Laboratories, Inc. (United States of America, Arizona Corporation), Prescott, Stany Zjednoczone Ameryki i dokonanie wpisu: Zila Nutraceuticals, Inc., Prescott, Stany Zjednoczone Ameryki.

174636 2007 01 04 A. Wprowadzono zmianę nazwy uprawnionego przez wykreślenie wpisu: Association for Investment Management and Research, Charlottesville, Stany Zjednoczone Ameryki i dokonanie wpisu: CFA Institute, Charlottesville, Stany Zjednoczone Ameryki.

174637 2007 01 04 A. Wprowadzono zmianę nazwy uprawnionego przez wykreślenie wpisu: Association for Investment Management and Research, Charlottesville, Stany Zjednoczone Ameryki i dokonanie wpisu: CFA Institute, Charlottesville, Stany Zjednoczone Ameryki.

174654 2007 01 29 A. Wprowadzono zmianę siedziby uprawnionego przez wykreślenie wpisu: „PLENUS” Grażyna Bomba, Janusz Bomba Spółka Jawna, Ślęcina, Polska 690464127 i dokonanie wpisu: „PLENUS” G. Bomba, J. Bomba Spółka Jawna, Rzeszów, Polska 690464127.

174770 2007 01 29 A. Wprowadzono zmianę nazwy uprawnionego przez wykreślenie wpisu: Lubuska Wytwórnia Wódek Gatunkowych „POLMOS” w Zielonej Górze Spółka Akcyjna, Zielona Góra, Polska 970774940 i dokonanie wpisu: V & S LUKSUSOWA ZIELONA GÓRA S. A., Zielona Góra, Polska 970774940.

176283 2007 01 29 A. Wprowadzono zmianę uprawnionego przez wykreślenie wpisu: Zakład Obrotu Towarowego Spółka Akcyjna, Warszawa, Polska 012675585 i dokonanie wpisu: Zakład Obrotu Towarowego Sp. z o.o., Warszawa, Polska 012675585.

125

DECYZJE O UNIEWAŻNIENIU PRAWA OCHRONNEGO

Poniższe zestawienie zawiera kolejno: numer prawa ochronnego na znaki towarowe, datę unieważnienia prawa ochronnego oraz treść decyzji.

90 073	2006 07 03	Unieważniono w całości
117 059	2006 08 22	Unieważniono w całości
129 728	2005 06 16	Unieważniono w całości
134 646	2006 07 03	Unieważniono w całości
147 097	2005 12 13	Unieważniono w całości
153 842	2006 07 11	Unieważniono w całości
125 559	2006 07 04	Unieważniono w części dotyczącej urządzeń do przekazywania informacji telekomunikacyjnych i informatycznych z klasy 9 oraz usług programowania komputerowego z klasy 42.
146 992	2005 12 12	Unieważniono w części dotyczącej towarów: kawa, herbata, namiastki kawy z kl. 30.
149 579	2006 08 25	Unieważniono w części dotyczącej towarów w klasie 25.
149 834	2006 02 06	Unieważniono w części dla towarów z kl. 6: materiały metalowe stosowane w budownictwie; budowlane materiały metalowe; wyroby hutnicze metalowe; pręty, rury, kształtowniki, blachy.

126

DECYZJE O WYGAŚNIĘCIU PRAWA OCHRONNEGO

Poniższe zestawienie zawiera kolejno: numer prawa ochronnego na znaki towarowe i datę wygaśnięcia prawa ochronnego. W przypadku wygaśnięcia prawa tylko dla części towarów (usług) wymienia się te towary (usługi).

43 961	2006 08 28	Prawo wygasło w całości. Wnioskiem z dnia 2006-08-28 wnioskodawca poinformował Urząd o rezygnacji z dalszej ochrony przedmiotowego znaku towarowego.
63 572	2006 08 28	Prawo wygasło w całości. Wnioskiem z dnia 2006-08-28 Pełnomocnik uprawnionego poinformował Urząd o rezygnacji z dalszej ochrony przedmiotowego znaku towarowego.
63 627	2006 08 28	Prawo wygasło w całości. Wnioskiem z dnia 2006-08-28 Pełnomocnik uprawnionego poinformował Urząd o rezygnacji z dalszej ochrony przedmiotowego znaku towarowego.
63 632	2006 08 28	Prawo wygasło w całości. Wnioskiem z dnia 2006-08-28 Pełnomocnik uprawnionego poinformował Urząd o rezygnacji z dalszej ochrony przedmiotowego znaku towarowego.

63 654	2006 08 28	Prawo wygasło w całości. Wnioskiem z dnia 2006-08-28 Pełnomocnik uprawnionego poinformował Urząd o rezygnacji z dalszej ochrony przedmiotowego znaku towarowego.
64 666	2006 08 28	Prawo wygasło w całości. Wnioskiem z dnia 2006-08-28 Pełnomocnik uprawnionego poinformował Urząd o rezygnacji z dalszej ochrony przedmiotowego znaku towarowego.
64 670	2006 08 28	Prawo wygasło w całości. Wnioskiem z dnia 2006-08-28 Pełnomocnik uprawnionego poinformował Urząd o rezygnacji z dalszej ochrony przedmiotowego znaku towarowego.
64 672	2006 08 28	Prawo wygasło w całości. Wnioskiem z dnia 2006-08-28 Pełnomocnik uprawnionego poinformował Urząd o rezygnacji z dalszej ochrony przedmiotowego znaku towarowego.
64 701	2006 08 28	Prawo wygasło w całości. Wnioskiem z dnia 2006-08-28 Pełnomocnik uprawnionego poinformował Urząd o rezygnacji z dalszej ochrony przedmiotowego znaku towarowego.
65 132	2006 08 28	Prawo wygasło w całości. Wnioskiem z dnia 2006-08-28 Pełnomocnik uprawnionego poinformował Urząd o rezygnacji z dalszej ochrony przedmiotowego znaku towarowego.
65 996	2006 08 28	Prawo wygasło w całości. Wnioskiem z dnia 2006-08-28 Pełnomocnik uprawnionego poinformował Urząd o rezygnacji z dalszej ochrony przedmiotowego znaku towarowego.
72 907	2006 08 28	Prawo wygasło w całości. Wnioskiem z dnia 2006-08-28 Pełnomocnik uprawnionego poinformował Urząd o rezygnacji z dalszej ochrony przedmiotowego znaku towarowego.
72 908	2006 08 28	Prawo wygasło w całości. Wnioskiem z dnia 2006-08-28 Pełnomocnik uprawnionego poinformował Urząd o rezygnacji z dalszej ochrony przedmiotowego znaku towarowego.
111 038	2005 02 16	Prawo wygasło w całości.
147 206	2006 08 28	Prawo wygasło w całości. Wnioskiem z dnia 2006-08-28 Pełnomocnik uprawnionego poinformował Urząd o rezygnacji z dalszej ochrony przedmiotowego znaku towarowego.
155 821	2006 07 19	Prawo wygasło w całości. Wnioskiem z dnia 2006-07-19 wnioskodawca poinformował Urząd o rezygnacji z dalszej ochrony przedmiotowego znaku towarowego.
155 822	2006 07 19	Prawo wygasło w całości. Wnioskiem z dnia 2006-07-19 wnioskodawca poinformował Urząd o rezygnacji z dalszej ochrony przedmiotowego znaku towarowego.
155 823	2006 07 19	Prawo wygasło w całości. Wnioskiem z dnia 2006-07-19 wnioskodawca poinformował Urząd o rezygnacji z dalszej ochrony przedmiotowego znaku towarowego.
99 057	2004 12 20	Prawo wygasło w części dla towarów i usług: usługi murarskie, instalowanie i naprawa urządzeń elektrycznych, instalowanie i naprawa rurociągów, izolacja budynków, nadzór budowlany, prace stolarskie, budownictwo przemysłowe, naprawa i konserwacja urządzeń grzewczych; usługi przewozowe w zakresie transportu rzeczy i materiałów samochodami ciężarowymi i ładunków w postaci płynnej lub materiałów sypkich cysternami samochodowymi - na rzecz innych podmiotów gospodarczych; klasy 37 i 39.

- 101 191 2005 02 21 Prawo wygasło w części dla towarów i usług: rury elastyczne niemetalowe; kształtki, zawory, armatura sanitarna niemetalowa; uszczelnienia i materiały izolacyjne; usługi budowlane, instalowanie konserwacja, naprawy wyposażenia biura, nadzór budowlany i wykonawstwo, budowanie domów jednorodzinnych, wielorodzinnych, budynków użyteczności publicznej, magazynów, gipsowanie, hydraulika, usługi izolacyjne budynków, instalowanie i naprawa urządzeń klimatyzacyjnych, grzewczych, przeciwpożarowych, alarmowych, uszczelniających, instalacja grzejników, kotłów olejowych i gazowych, budowa i konserwacja rurociągów, rozbiorka domów; czyszczenie powierzchni i wnętrz budynków, tapetowanie, malowanie, montaż rusztowań, murarstwo; klasy 17, 37.
- 105 934 2006 02 01 Prawo wygasło w części dla towarów: wyroby ze skóry i jej imitacji; ubrania, buty, nakrycia głowy; w klasie 18 i 25.
- 110 326 2006 07 08 Prawo wygasło w części dla następujących towarów i usług: elektryczne urządzenia kuchenne, krajalnice do chleba, malaksery, maszyny do mięsa, mieszalniki elektryczne do celów domowych, miksery, młynki do użytku domowego, noże elektryczne, ostrzarki mechaniczne, otwieracze do puszek elektryczne, prasy do odpadków, roboty kuchenne elektryczne, rozdrabniarki odpadów i śmieci, suszarki, trzepaczki elektryczne, urządzenia do obierania ze skórki, urządzenia do przygotowywania i wytwarzania napoi gazowanych, zmywarki naczyń; cążki do obcinania paznokci i skórek, gilotynki do paznokci, gofrownice do ciast nieelektryczne, kosiarki ogrodowe, krajarki do jarzyn, maczety, maszyny do golenia elektryczne, maszyny do strzyżenia, miecze, noże, nożyczki, obcęgi, ostrzałki, otwieracze do puszek nieelektryczne, pilniki do paznokci elektryczne, pincety, polerki do paznokci, przybory do depilacji, ręczne narzędzia do zbierania owoców, ręczne rozpylacze do środków owadobójczych, roboty kuchenne nieelektryczne, scyzoryki, sekatory, siekiery, strugi, szczypce, sztucce, szable, śrubokręty, świdry, tarcze szlifierskie ręczne, tasaki, tłuczki, toporki, zestawy do golenia, zestawy do manicure i pedicure, żelazka nieelektryczne, żyletki; termometry do celów medycznych; alarmy antywłamaniowe, alarmy dźwiękowe i alarmy pożarowe do pojazdów, urządzenia i systemy alarmowe oraz monitorowania do ochrony pojazdów; instrumenty muzyczne elektroniczne; czajniczki do herbaty, deski do krojenia, deski do prasowania, dozowniki mydła i papieru toaletowego, figurki z porcelany i/lub terakoty i/lub szkła, garnki kuchenne, grzebień elektryczny, klatki dla zwierząt domowych, kosze na chleb, maty masujące, narzędzia, przybory, sprzęt i wyroby gospodarstwa domowego, pędzle do golenia, popiersia i posągi z porcelany i/lub terakoty i/lub szkła, rozpylacze do perfum, serwisy, szczoteczki do paznokci, szczotki elektryczne lub mechaniczne, termoizolowane pojemniki na mięso, wyroby ceramiczne dla gospodarstwa domowego; atrapy, broń biała, buty łyżwiarskie z łyżwami, choinkami bożonarodzeniowe z materiałów syntetycznych, deski surfingowe, deskorolki, gry automatyczne inne niż na żetony oraz inne niż telewizyjne, gry towarzyskie, hantle, huśtawki, kije bilardowe, golfowe i hokejowe, klocki, konie na biegunach, gry polegające na konstruowaniu, kości do gry, kręgle, kule bilardowe, lalki, latawce, lotki, lotnie, łóżka dla lalek, łuki do strzelania, łyżwy, łyżworolki, narty, modele pojazdów w zmniejszonej skali, odzież dla lalek, ozdoby choinkowe, piłki, pistolety, przyrządy gimnastyczne, rzutki do tarczy, torby golfowe, torby na sprzęt do krykieta, urządzenia do gier elektronicznych innych niż telewizyjne, wrotki, zabawki, zabawkowe instrumenty muzyczne elektroniczne, żetony do gier; instalowanie, konserwacja, naprawy i obsługa dla urządzeń alarmowych oraz monitorowania do ochrony obiektów przemysłowych, bankowych, użyteczności publicznej, indywidualnych i pojazdów; monitorowanie urządzeń i systemów alarmowych do ochrony obiektów przemysłowych, bankowych, użyteczności publicznej i indywidualnych; klasa 7,8,10,12,15,21,28,37,42.
- 110 542 2006 05 10 Prawo wygasło w części dla towarów: wyroby ze skór i jej imitacji; ubrania, buty, bielizna, nakrycia głowy; w klasie 18 i 25.
- 110 571 2006 03 26 Prawo wygasło w części dla usług: organizowanie pokazów; usługi poligraficzne; usługi w zakresie administrowania targów, wystaw i kongresów; klasa 41, 42.
- 110 572 2006 03 26 Prawo wygasło w części dla usług: organizowanie pokazów; usługi poligraficzne; usługi w zakresie administrowania targów, wystaw i kongresów; klasa 41, 42.
- 110 771 2006 03 26 Prawo wygasło w części dla usług: organizowanie pokazów; usługi poligraficzne; usługi w zakresie administrowania targów, wystaw i kongresów; klasa 41, 42.
- 121 101 2005 06 20 Prawo wygasło w części dla usług: wyroby ślusarskie; klasa 06.
- 112 295 2006 05 24 Prawo wygasło w części dla usług: usługi transportowe w zakresie przewożenia towarów; klasa 39.
- 113 309 2006 08 28 Prawo wygasło w części dla usług: neutralizacja skażonych terenów przemysłowych i przywracanie terenów zdegradowanych do ich stanu pierwotnego, utylizacja odpadów komunalnych; projektowanie w zakresie w/w działalności; klasa 40, 42.
- 114 731 2006 06 18 Prawo wygasło w części dla towarów: oleje techniczne, smary; klasa 04.
- 115 106 2006 04 26 Prawo wygasło w części dla towarów: programy dla maszyn cyfrowych: książki, materiały instruktażowe; klasa 09, 16.
- 119 895 2005 05 04 Prawo wygasło w części dla towarów z kl. 11 tj. knoty.
- 131 768 2006 05 13 Prawo wygasło w części dla usług: reklamy radiowe; rozrywka radiowa, montaż programów radiowych; klasa 35, 41.

- 167 805 2006 05 09 Prawo wygasło w części dla towarów i/lub usług: urządzenia do przekazywania informacji telekomunikacyjnych i informatycznych; programowanie komputerowe; higieniczne i kosmetyczne: klasy 9 (w części), 42 (w części), 44 (w części).
- 167 806 2006 05 09 Prawo wygasło w części dla towarów i/lub usług: urządzenia do przekazywania informacji telekomunikacyjnych i informatycznych; programowanie komputerowe; higieniczne i kosmetyczne: klasy 9 (w części), 42 (w części), 44 (w części).
- 167 807 2006 05 09 Prawo wygasło w części dla towarów i/lub usług: urządzenia do przekazywania informacji telekomunikacyjnych i informatycznych; programowanie komputerowe; higieniczne i kosmetyczne: klasy 9 (w części), 42 (w części), 44 (w części).
- 167 808 2006 05 09 Prawo wygasło w części dla towarów i/lub usług: urządzenia do przekazywania informacji telekomunikacyjnych i informatycznych; programowanie komputerowe; higieniczne i kosmetyczne: klasy 9 (w części), 42 (w części), 44 (w części).

127

**DECYZJE O ZMIANIE LUB UCHYLENIU DECYZJI
(opublikowanych w Wiadomościach Urzędu Patentowego)**

Poniższe zestawienie zawiera kolejno: numer prawa ochronnego na znak towarowy, numer i rok wydania Wiadomości Urzędu Patentowego, w którym zmieniona lub uchylona decyzja została ogłoszona oraz datę i treść decyzji, w której zmieniono lub uchylono decyzję poprzednią.

- 114 448 01/2000 2006 11 21 Sprostowano oczywistą omyłkę w decyzji z dnia 25-10-1999 r. w sprawie udzielenia prawa ochronnego na znak towarowy R-114448, w części dotyczącej nazwy uprawnionego powinno być: Meilland International S.A.
- 115 404 02/2000 2006 12 04 Sprostowano oczywistą omyłkę w decyzji z dnia 24-11-1999 r. w sprawie udzielenia prawa ochronnego na znak towarowy R-115404, w części dotyczącej wykazu towarów i klas towarowych powinno być: aparaty elektryczne do elektrolizy, bryły geometryczne do nauczania, modele szkieletu człowieka, przyrządy laboratoryjne; klasa 9.
- 115 434 02/2000 2006 12 04 Sprostowano oczywistą omyłkę w decyzji z dnia 25-11-1999 r. w sprawie udzielenia prawa ochronnego na znak towarowy R-115434, w części dotyczącej wykazu towarów i klas towarowych powinno być: aparaty elektryczne do elektrolizy, bryły geometryczne do nauczania, modele szkieletu człowieka, przyrządy laboratoryjne; klasa 9.
- 156 450 05/2005 2006 10 05 Na podstawie art. 247 ust. 2 ustawy z dnia 30 czerwca 2000 r. Prawo własności przemysłowej (Dz. U. z 2003 r. Nr 119, poz. 1117, z 2004 r. Nr 33
- 159 514 08/2005 2006 10 05 Na podstawie art. 247 ust. 2 ustawy z dnia 30 czerwca 2000 r. Prawo własności przemysłowej (Dz. U. z 2003 r. Nr 119, poz. 1117, z 2004 r. Nr 33 poz. 286 oraz z 2005 r. Nr 10, poz. 68, Nr 163, poz. 1362 i Nr 167, poz. 1398) Urząd Patentowy RP uchyła decyzję z dnia 9 listopada 2004 r. o udzieleniu na rzecz Menarini International Operations Luxembourg S.A., Luksemburg prawa ochronnego na znak towarowy słowny KETOSAL R-159514 oraz umarza postępowanie.
- 160 165 09/2005 2006 12 13 Sprostowano oczywistą omyłkę w decyzji udzieleniu prawa ochronnego na znak towarowy z dnia 21-01-2005 r. w następujący sposób:
- w części dotyczącej daty zgłoszenia powinno być: 2000-11-29.
- 161 456 11/2005 2006 10 05 Na podstawie art. 247 ust. 2 ustawy z dnia 30 czerwca 2000 r. Prawo własności przemysłowej (Dz. U. z 2003 r. Nr 119, poz. 1117, z 2004 r. Nr 33 poz. 286 oraz z 2005 r. Nr 10, poz. 68, Nr 163, poz. 1362 i Nr 167, poz. 1398) Urząd Patentowy RP uchyła decyzję z dnia 28 stycznia 2005 r. o udzieleniu na rzecz „MODA YAGODINA” TEKSTIL SANAYI TICARET LIMITED SIRKETI, Turcja prawa ochronnego na znak towarowy słowny ÇIKO R-161456 oraz umarza postępowanie.
- 165 864 02/2006 2006 10 05 Na podstawie art. 247 ust. 2 ustawy z dnia 30 czerwca 2000 r. Prawo własności przemysłowej (Dz. U. z 2003 r. Nr 119, poz. 1117, z 2004 r. Nr 33 poz. 286 oraz z 2005 r. Nr 10, poz. 68, Nr 163, poz. 1362 i Nr 167, poz. 1398) Urząd Patentowy RP uchyła decyzję z dnia 6 maja 2005 r. o udzieleniu prawa ochronnego na znak towarowy słowny XDISC R-165864 w odniesieniu do towarów-odzież, nakrycia głowy zawartych w klasie 25 wykazu towarów i usług udzielonego na rzecz WKK Wojciech Wróbel, Wojciech Kozielski, Biała Rawska Dańków (aktualny uprawniony XDISC Polska sp. z o.o., Warszawa) oraz umarza postępowanie.
- 165 664 02/2006 2006 02 28 Sprostowano oczywistą omyłkę w decyzji o udzieleniu prawa ochronnego na znak towarowy z dn. 05-08-2005 r. w następujący sposób:
- w części dotyczącej siedziby uprawnionego powinno być: Słocina, Polska.

170 924	08/2006	2006 12 06	Sprostowano oczywistą omyłkę w decyzji o udzieleniu prawa ochronnego na znak towarowy z dn. 02-02-2006 r. w następujący sposób: w części dotyczącej wykazu towarów i/lub usług powinno być: 05: preparaty, leki i substancje farmaceutyczne i weterynaryjne, medyczne środki, preparaty i substancje diagnostyczne, środki kontrastowe do obrazowania medycznego, diagnostyczne środki sondujące stosowane in vivo, produkty radiofarmaceutyczne, preparaty promieniotwórcze i wzorcowe źródła promieniowania stosowane w medycynie nuklearnej 10: aparaty i instrumenty chirurgiczne, medyczne, dentystyczne i weterynaryjne, zestawy diagnostyczne do testowania dla celów medycznych, aparaty i instrumenty stosowane w diagnostyce medycznej, aparaty radiologiczne do celów diagnostycznych i medycznych, aparaty rentgenowskie do celów medycznych oraz części i osprzęt do w/w towarów, 41: usługi edukacyjne dotyczące obrazowania i diagnostyki medycznej, prowadzenie seminariów, konferencji, sympozjów i warsztatów odnośnie przemysłu farmaceutycznego dla lekarzy i pracowników firm farmaceutycznych, usługi szkoleniowe 42: prace badawczo-rozwojowe, konsultacje naukowe dotyczące badań chemicznych i farmaceutycznych przyspieszających i ułatwiających opracowywanie leków, usługi w zakresie oznaczania izotopowego molekuł biologicznych, 44: informacja medyczna dla firm farmaceutycznych, usługi analityczne, usługi diagnostyczne, obrazowanie medyczne, porady w zakresie farmakologii			
174 152	11/2006	2006 12 04	Zmieniono decyzję o udzieleniu prawa ochronnego na znak towarowy z dnia 26.04.2006 r. w następujący sposób: - w części dotyczącej kraju pochodzenia uprawnionego powinno być: Słowenia			
174 153	11/2006	2006 12 04	Zmieniono decyzję o udzieleniu prawa ochronnego na znak towarowy z dnia 26.04.2006 r. w następujący sposób: - w części dotyczącej kraju pochodzenia uprawnionego powinno być: Słowenia			
174 454	11/2006	2006 11 14	Sprostowano oczywistą omyłkę w decyzji o udzieleniu prawa ochronnego na znak towarowy z dn. 21-06-2006 r. w następujący sposób: - w części dotyczącej klasyfikacji wiedeńskiej powinno być: nie po-			
174 455	11/2006	2006 11 14	Sprostowano oczywistą omyłkę w decyzji o udzieleniu prawa ochronnego na znak towarowy z dn. 21-06-2006 r. w następujący sposób: - w części dotyczącej klasyfikacji wiedeńskiej powinno być: nie powinno być tej klasyfikacji, gdyż znak towarowy jest znakiem słownym			
174 596	11/2006	2006 08 02	Sprostowano oczywistą omyłkę w decyzji o udzieleniu prawa ochronnego na znak towarowy z dn. 10-03-2006 r. w następujący sposób: - w części dotyczącej klasyfikacji wiedeńskiej powinno być: 26.1.2, 26.13.25, 27.5.5			
175307	112/2006	2006 11 08	Sprostowano oczywistą omyłkę w decyzji o udzieleniu prawa ochronnego na znak towarowy z dn. 26-06-2006 r. w następujący sposób: - w części dotyczącej siedziby uprawnionego powinno być: Zakręt, Polska.			

128

REJESTRACJA MIĘDZYNARODOWA UZNANA W POLSCE

Poniższe zestawienie zawiera kolejno: numer międzynarodowego rejestru znaków towarowych, określenie znaku towarowego przedstawionego w postaci liter bądź cyfr oraz - jeżeli dotyczy - wskazanie symboli klas elementów graficznych znaku i w razie potrzeby rodzaju znaku, określenie klas towarowych, nazwisko i imię lub nazwę uprawnionego, jego miejsce zamieszkania lub siedzibę oraz kod kraju, datę rejestracji międzynarodowej, datę zamieszczenia informacji o tej rejestracji w Biuletynie Urzędu Patentowego oraz datę notyfikacji bądź datę rozszerzenia terytorialnego.

148308	DICOPUR	01 05
NUFARM GMBH & CO KG, St. Peter-Strasse 25, A-4021 Linz, (AT)		
1950 08 07	2006 05 15	2005 12 05
165070	STEPPE	12
RENAULT s.a.s. société par actions simplifiée, F-92100 BOULOGNE-BILLAN COURT (FR)		
1952 11 08	2006 06 12	2006 01 09
275517	Uniwema	07
KABELMETAL ELECTRO GMBH, Kabelkamp 20 30179 HANNOVER (DE)		
1963 10 26	2006 04 18	2005 09 08
303242	K	07
CFE: 26.4.18, 27.5.1, 27.5.21		
KLAUS ALPEN GMBH, 41, Heidenkampsweg,, 20097 HAMBURG, (DE)		
1965 10 05	2006 04 18	2005 11 24
308548	WAXILIT	01
Tietjen GmbH & Co. KG, Industriestrasse 37 und 49 28199 Bremen (DE)		
1966 02 03	2006 05 29	2006 10 13
322661	dunkermotoren	07
CFE: 27.1.6		
ALCATEL SEL AKTIENGESELLSCHAFT, Lorenzstrasse 10 70435 STUTTGART (DE)		
1966 10 10	2006 04 18	2005 09 08
327460 A	ZWAN	29
Meatpoint B.V., Twentepoort Oost 5 NL-7609 RG Almelo (NL)		
1966 11 22	2006 05 02	2005 12 21

331754	TRACTEL	08 09 12	
TRACTEL INTERNATIONAL SAS (Société par Actions Simplifiée), 29, rue du Progrès F-93100 MONTREUIL-SOUS-BOIS (FR)			
1966 12 15	2006 05 02	2006 01 23	
364596	Ardometer	09	
Siemens Aktiengesellschaft, Wittelsbacherplatz 2 80333 München (DE)			
1970 01 15	2006 05 15	2005 08 17	
381071	Blauband	19	
Knauf Gips KG, Am Bahnhof, 97346 Iphofen, (DE)			
1971 07 19	2006 05 15	2005 11 22	
387020	CURIOSIN	05	
RICHTER GEDEON VEGYÉSZETI GYÁR RT., Gyömrői út 19-21 H-1103 Budapest (HU)			
1972 04 12	2006 06 26	2006 01 26	
388952	MEWATEX	21 24	
MEWA TEXTIL-SERVICE AKTIENGESELLSCHAFT, 4, John-F.-Kennedy-Strasse,, 65189 WIESBADEN, (DE)			
1972 05 25	2006 05 02	2006 01 16	
393619	CAVINTON	05	
RICHTER GEDEON VEGYÉSZETI GYÁR RT., Gyömrői út 19-21 H-1103 Budapest (HU)			
1972 11 27	2006 06 26	2006 01 29	
397506	BALENCIAGA	03 14 18 25	
BALENCIAGA, 15, rue Cassette F-75006 Paris (FR)			
1973 04 13	2006 05 29	2005 10 17	
401114	Scirocco	12	
Volkswagen AG, 38436 Wolfsburg (DE)			
1973 08 20	2006 05 15	2005 11 25	
403886	JIFFY	01 21 31	
Jiffy International AS, Markensgate 2A N-4610 Kristlansand (NO)			
1973 12 18	2006 06 12	2005 11 30	
430879	TIRAK	07 08 12	
SECALT S.A., L-1011 LUXEMBOURG-PULVERMUEHL (LU)			
1977 03 15	2006 05 02	2006 01 24	
450709	MINIFOR	07 12	
TRACTEL INTERNATIONAL S.A.S.(Société par Actions Simplifiée), 29 rue du Progrès, F-93100 MONTREUIL SOUS BOIS, (FR)			
1980 02 22	2006 05 02	2006 01 23	
454363	MOZART	33	
Mozart Distillerie GmbH, Ziegeleistrasse 29a/31a A-5020 Salzburg (AT)			
1980 07 28		1997 10 30	
457406	PAUWEL KWAK	32	
BROUWERIJ BOSTEELS, Naamloze vennootschap, Kerkstraat 92 Buggenhout (BE)			
1980 12 03	2006 06 12	2005 12 23	
468708	CFE: 19.11.5	32	
BROUWERIJ BOSTEELS, Naamloze vennootschap, Kerkstraat 92 Buggenhout (BE)			
1982 04 26	2006 04 18	2005 12 23	
485163	RACO	11	
Z & J Technologies GmbH, Bahnstraße 52 52355 Düren (DE)			
1984 03 24	2006 05 15	2004 04 01	
485990	Corbena	30	
August Storck KG, Waldstrasse 27, 13403 Berlin, (DE)			
1984 06 22	2006 06 12	2005 12 21	
489973	METALIT		
CFE: 27.5.1			
		07 11 12	
EMITEC GESELLSCHAFT FÜR EMISSIONSTECHNOLOGIE MBH, 150, Hauptstrasse, 53797 Lohmar (DE)			
1984 10 31	2006 05 29	2004 12 10	
491068	LASTES INTERNATIONAL		
CFE: 25.3.1, 27.5.1, 29.1.12			
		09	
LASTES SPA, Via Codalunga, 40 I-31040 SEGUSINO (TV) (IT)			
1985 02 20	2006 05 15	2005 10 13	
492445	JUMEXAL	05	
CHINOIN Gyógyszer és VegyészetiTermékek Gyára Rt., Tó u. 1-5, H-1045 Budapest, (HU)			
1985 04 09	2006 05 29	2006 02 16	
493480	DYNAFOR	09	
TRACTEL INTERNATIONAL S.A.S.(Société par Actions Simplifiée), 29, rue du Progrès, F-93100 MONTREUIL, (FR)			
1985 05 07	2006 06 12	2006 01 30	
R 494541	LE CORDON BLEU	04 05 08 09 11 14 16 17 20 21 22 24 25 28 29 30 31 32 33 34 41 42	
Le Cordon Bleu International B.V., Herengracht 28 NL-1015 BL Amsterdam (NL)			
1985 06 28	2004 07 26	2004 03 05	
495909	fil à fil		
CFE: 25.3.1, 27.5.1			
		03 19 20 25 35	
FIL A FIL, 27, rue Notre Dame de Nazareth F-75003 PARIS (FR)			
1985 07 19	2006 06 12	2005 08 01	
497044	Nestos	25	
ESGE-TEXTILWERK MAAG GMBH + Co, 72458 ALBSTADT-EBINGEN (DE)			
1985 10 01	2006 06 12	2005 12 02	
497721	SPEED RACK	06 20	
GDB International, société anonyme, Route du Grand Peuplier B-7110 Strépy-Bracquegnies (BE)			
1985 10 04	2006 06 12	2006 01 12	
502574	S		
CFE: 26.4.4, 27.1.1			
		07 08	
Andreas Stihl AG & Co. KG, Badstrasse 115 71336 Waiblingen (DE)			
1986 04 16	2006 06 26	2005 12 01	
503569	Amulett	31	
Rosen-Tantau Mathias Tantau Nachfolger, Tornescher Weg 13 25436 Uetersen (DE)			
1986 05 09	2006 05 15	2005 11 17	
509555	TRAK		
CFE: 27.5.1			
		12	
MAGGI CATENE SPA, Via Milano 2/4 I-23854 OLGINATE (Lecco) (IT)			
1987 01 30	2006 06 12	2005 11 09	
511301	Suncoolers	09	
FILTRAL GmbH & Co. Vertriebs KG, Siegelsdorfer Strasse 1 90768 Fürth (DE)			
1987 02 19	2006 04 18	2005 10 19	
526037	CHRISTIAN ROTH	09	
Charmant Inc., 6-1, Kawasari-cho, Sabae-shi Fukui-ken 916-0088 (JP)			
1988 07 14	2006 06 12	2005 12 27	
527836	TURQUOISE		
CFE: 3.7.19, 25.1.25, 27.3.1, 27.5.3			
		25	
STAFF S.A., Industrial Area of Larissa, P.O. Box 1659 LARISSA (GR)			
1988 09 05	2006 05 29	2005 12 21	
541502	HAEMOSELECT	10	
B. Braun Medizintechnologie GmbH, Schwarzenberger Weg 73-79 34212 Melsungen (DE)			
1989 08 07	2006 06 12	2005 12 23	
542856	RHUMADOL	05	
PLANTES ET MEDECINES (SARL), 29, avenue du Sidobre F-81100 Castres (FR)			
1989 08 17	2006 05 29	2005 11 08	

545724	VIDERMINA	03 05
ISTITUTO GANASSINI S.P.A. DI RICERCHE BIOCHIMICHE , 16, via P. Gaggia, I-20139 MILANO (IT)		
1989 10 30	2006 04 18	2005 10 11
552029	IMPULSOR	05
PIERRE FABRE S.A. , 12, avenue Hoche F-75008 PARIS (FR)		
1989 12 22	2006 05 15	2005 11 14
R 561569 A	SPORT 2000	
CFE: 26.1.1, 26.2.1, 26.2.7, 27.5.1, 27.7.1, 27.7.11, 29.1.13		
Sport 2000 Brand AG , CH-6300 Zoug (CH)		
1990 10 25		2000 05 23
570359	ALOUETTE	16
DELICARTA SPA, 9, via Di Lucia, I-55016 PORCARI, (IT)		
1991 05 22		2005 12 23
611833	Ferrum	
CFE: 26.3.4, 26.7.15, 27.5.1		
VIFOR (INTERNATIONAL) AG VIFOR (INTERNATIONAL) Inc., VIFOR (INTERNATIONAL) Ltd , 37, Rechenstrasse, CH-9014 ST-GALL (CH)		
1993 12 02	2006 06 26	2006 03 02
612554	MEWATEX	37 39 42
MEWA TEXTILSERVICE AKTIENGESELLSCHAFT, 4, John-F.-Kennedy-Strasse,, 65033 WIESBADEN, (DE)		
1993 12 03	2006 05 15	2006 01 12
R 625261	FOSCO INDUSTRIES	
CFE: 26.4.2, 27.1.1, 27.5.1, 29.1.1, 29.1.6, 29.1.8		
Oostenburgh Holding B.V., Boveneind N.Z. 56, NL-3405 AJ Benschop, (NL)		
1994 09 08	2006 06 12	2002 12 23
625444	MEWA MULTITEX	37 39 42
MEWA TEXTIL-SERVICE AKTIENGESELLSCHAFT, 4, John-F.-Kennedy-Strasse,, 65189 WIESBADEN, (DE)		
1994 09 05	2006 05 15	2006 01 12
631669	MEWA PROTEX	37 39 42
MEWA TEXTIL-SERVICE AKTIENGESELLSCHAFT, 4, John-F.-Kennedy-Strasse,, 65189 WIESBADEN, (DE)		
1994 09 01	2006 05 15	2006 01 12
631738	SQS	
CFE: 27.5.1		
SCHWEIZERISCHE VEREINIGUNG FÜR QUALITÄTS- UND MANAGEMENT-SYSTEME (SQS) , Industriestrasse 1 CH-3052 ZOLLIKOFEN (CH)		
1995 01 12	2006 06 12	2006 03 17
635347	VIVIFLOR	05
DKSH Holding AG , Wiesenstrasse 8 CH-8008 Zürich (CH)		
1995 04 07	2006 04 18	2005 11 04
640342	RESPITEX	
CFE: 26.4.3, 26.4.7, 27.1.1, 29.1.2, 29.1.4		
CALZATURIFICIO SBI S.R.L. , via Trani 82/A I-70051 BARLETTA (IT)		
1995 07 26	2006 05 15	2005 07 28
644026	MULTIFACTOR	07 42
Mikron Holding AG , Mühlebrücke 2 CH-2502 Biel/Bienne (CH)		
1995 09 19	2006 03 20	2005 09 19
648049	TRAVSAFE	09
TRACTEL INTERNATIONAL S.A.S. (Société par Actions Simplifiée) , 29, rue du Progrès F-93100 MONTREUIL (FR)		
1995 12 01	2006 06 26	2006 01 23
650226	HY-LINE	09 35 38
HY-LINE Holding GmbH , 10, Inselkammerstrasse,, 82002 Unterhaching, (DE)		
1995 10 19	2006 01 23	2005 09 01
668905	AIR STEP	25
OLIP ITALIA S.P.A. , Via Confine, 13, Fraz. Cola' I-37010 LAZISE (VR) (IT)		
1997 02 13		2002 09 09
682936	Framus	
CFE: 22.1.15, 27.5.1		
Hans-Peter Wilfer , Zum Hackerhof 5 08258 Markneukirchen (DE)		
1997 11 07	2006 06 26	2006 01 31
686134	DEPT	
CFE: 27.5.1		
Thomas J.M. Netten , Esdoornlaan 4 NL-5263 GE VUGHT (NL)		
1997 12 03	2006 05 29	2006 02 28
709679	COVEN	
CFE: 27.5.1		
COVEN S.R.L. , 26, Via Milano, I-26016 SPINO D'ADDA (CR) (IT)		
1999 02 23	2006 06 26	2005 12 16
710128	CFE: 4.5.3, 26.3.4, 26.4.4, 26.4.9, 26.7.15, 29.1.1, 29.1.2, 29.1.3, 29.1.4	05
Pharmaton S.A., Via Mulini,, CH-6934 Bioggio, (CH)		
1998 10 27	2006 05 29	2006 03 06
720919	WIKING	21
Hwam Heat Design A/S, Nydamsvej 53-55, DK-8362 Høming, (DK)		
1999 09 24		1999 11 04
738342	SCANDISHAKE	05 29 30 32
Nutricia International B.V. , WTC Schiphol Airport, Tower E, Schiphol Boulevard 105 NL-1118 BG Schiphol Airport (NL)		
2000 06 14	2006 05 15	2006 02 10
742965	Pavot	30
August Storck KG , Waldstrasse 27 13403 Berlin (DE)		
2000 08 21	2006 05 15	2005 12 30
756241	AMARETTA	12 18 20 24 25 28
KURARAY CO., LTD. , 1621, Sakazu, Kurashiki-shi Okayama-ken 710-8622 (JP)		
2000 09 26	2006 04 18	2003 09 25
761672	CUBISON	05
N.V. Nutricia, Stationsstraat 186, NL-2712 HM ZOETERMEER, (NL)		
2001 06 11	2006 05 15	2006 02 10
770081	SiebertHead	42
SIEBERT HEAD LIMITED , 80 Goswell Road, LONDON, EC1V 7DB (GB)		
2001 11 23	2002 02 25	2001 12 20
771247	SOURCE THERAPIE	03
BIOTHERM SAM , „Le Neptune” - Avenue Prince Héréditaire Albert MC-98000 MONACO (MC)		
2001 11 29	2002 03 11	2002 01 03
777416	LAKTOS	29 30
LAKTOS, a.s. , Nová cesta 17 CZ-140 00 Praha 4 (CZ)		
2002 01 11	2004 11 15	2004 05 17
777567	René Lezard	03 08 09 11 14 16 18 20 21 24 25 34
René Lezard Mode GmbH , 2, Industriestrasse 97359 Schwarzach am Main (DE)		
2001 12 07	2006 05 02	2005 03 31
777604	Farmazoline	
CFE: 28.5.0		
VIDKRITIE AKCIONERNE TOVARISTVO "FARMAK", 63, vul. Frunze, UA-04080 KYIV, (UA)		
2002 03 06	2006 05 15	2005 09 14
778688	MIGDAL-P	
CFE: 5.3.4, 11.3.1		
"MIGDAL-P" S.A. , str. Al. Vlahuța nr. 9A, ap. 2 MD-2005 Chișinău (MD)		
2002 04 16	2006 06 26	2006 01 12
779344	KETOCAL	05
SHS INTERNATIONAL LIMITED , 100 Wavertree Boulevard, Wavertree Technology Park LIVERPOOL, L7 9PT (GB)		
2002 02 05	2006 06 12	2006 01 05
780685	Ticketman	
CFE: 26.4.2, 27.5.1, 29.1.4		
		09

Schweers Informationstechnologie GmbH, Rudolf-Diesel-Straße 18 40670 Meerbusch (DE)			
2002 05 15	2006 05 15	2005 12 05	
780991 OPITEC Hobbyfix			16
CFE: 27.5.1, 29.1.1, 29.1.4			
OPITEC Handel GmbH, Hohlweg 1 97232 Giebelstadt-Sulzdorf (DE)			
2002 04 19	2006 06 12	2005 12 07	
781687 AZZARO			09 14 18
LORIS AZZARO B.V., Laan van Westenenk 64 NL-7336 AZ Apeldoorn (NL)			
2002 04 12	2002 08 26	2002 07 04	
783084 UNITRE			06 07 09
UNITRE S.R.L., 32, Via Meucci I-37036 SAN MARTINO BUON ALBERGO VR (IT)			
2002 03 20	2002 09 23	2002 07 25	
783811 PALEXPO			35 41
ORGEXPO, Case postale 112 CH-1218 LE GRAND-SACONNEX (CH)			
2002 06 13	2006 04 18	2005 11 16	
786693 COVERLIX			05
BIOFARMA, 22, rue Garnier F-92200 NEUILLY-SUR-SEINE (FR)			
2002 06 28	2006 05 29	2006 02 07	
798996 WILLIAMS WILSON			18 25
CFE: 3.1.1, 3.1.2, 3.1.20, 27.5.1			
KATALINA SA, Via Cantonale, 19 Lugano (CH)			
2003 01 31	2006 06 12	2005 12 16	
799021 HEIDELBERGCEMENT			19 37
CFE: 27.5.1			
HeidelbergCement AG, Berliner Str. 6 69120 Heidelberg (DE)			
2003 02 25	2003 05 19	2003 04 10	
799389 Echter Nordhäuser Eiskräuter			30 32 33
CFE: 27.5.1, 27.5.2, 29.1.14			
Nordbrand Nordhausen GmbH, Bahnhofstrasse 25 99734 Nordhausen/Harz (DE)			
2003 02 20	2006 06 26	2006 02 20	
799695 Snowgripper			06 19 37
CFE: 26.3.23, 27.5.1			
Stahlbau Oberhofer GmbH, Otto-Gruber-Strasse 4 A-5760 Saalfelden (AT)			
2003 01 07	2006 04 18	2005 08 08	
800360 BALTIKA			32
Baltika Breweries, 3, 6-th Verkhny pereulok RU-194292 Saint Petersburg (RU)			
2003 02 18	2004 11 15	2004 06 10	
801405 CFE: 1.3.2			18 24 25
Marko Schuhfabrik GmbH, Hauptstraße 35 A-4794 Kopfing (AT)			
2003 04 08	2006 06 12	2006 03 15	
801582 TOMTOM			09 38 42
TomTom International B.V., Rembrandtplein 35 NL-1017 CT Amsterdam (NL)			
2003 03 07	2006 05 15	2005 09 22	
802393 CareGloss & Shine			03
BEIERSDORF AG (Société de droit allemand), Unnastrasse 48 20253 HAMBOURG (DE)			
2003 04 01	2006 06 12	2006 01 11	
802939 CFE: 2.9.14			09 38 42
Tom Tom International B.V., Rembrandtplein 35 NL-1017 CT Amsterdam (NL)			
2003 03 07	2006 05 15	2005 09 27	
810227 IMACOS			35 41
Dr. Till W. Truckenmüller, Schellbergstr. 8 70188 Stuttgart (DE)			
2003 08 26	2006 04 18	2005 11 18	
811118 CFE: 2.1.11, 25.1.19, 28.5.0			29 30 32 35
"VShK+" Limited liability Company, 35, Geroiv Dnipro str., ap. 54, Kanev Cherkassy Oblast 19000 (UA)			
2003 07 11	2006 04 18	2005 09 19	
814192 PRETTY WOMAN beauty collection			08 14 20 21 26
CFE: 26.4.2, 26.4.18, 27.5.1			
Rudorfer CZ, s.r.o., Jeronýmova 970 CZ-252 63 Roztoky u Prahy (CZ)			
2003 07 28	2004 02 09	2003 12 18	
814574 MAGIC SUMMER			32
CFE: 26.11.9, 27.5.1, 27.5.2			
Obchtchestvo s ogranichennoiotveststvennostyou „MAGIC SUMMER“, d.4, oul. Revolutsionnaya, BY-220050 Minsk, (BY)			
2003 11 03	2006 06 12	2006 01 18	
817398 Influcid			05
Dr. Willmar Schwabe GmbH & Co. KG, Willmar-Schwabe-Strasse 4, 76227 Karlsruhe, (DE)			
2003 11 18	2006 06 12	2006 03 13	
818448 DaX			02
CFE: 27.5.1, 27.5.2			
Procter & Gamble International Operations SA, Route de Saint- Georges 47 CH-1213 Petit-Lancy (CH)			
2003 11 11	2004 04 19	2004 03 04	
820072 AROMA pure			35
CFE: 26.15.1, 27.5.1, 29.1.14			
AKTSIONERNO DROUJESTVO „AROMA“, 10, oulitsa „Kiril Blagoev“ BG-1271 SOFIA (BG)			
2004 02 13	2004 05 17	2004 04 01	
821223 Twistbond			01
A. Raymond & Cie, 113, Cours Berriat F-38028 Grenoble (FR)			
2003 05 30	2004 05 31	2004 04 15	
821268 TOURISMO			12 28
DaimlerChrysler AG, Epplestrasse 225 70567 Stuttgart (DE)			
2003 10 30	2004 05 31	2004 04 15	
823303 FRESH LIGHT			32
CFE: 1.15.15, 25.1.15, 25.1.17, 27.5.1, 29.1.13			
Stabburet AS, P.O. Box 711, N-1411 Kolbotn, (NO)			
2004 02 16	2006 05 15	2006 02 03	
823675 Oxy Active			01 05
Henkel KGaA, Henkelstrasse 67 40589 Düsseldorf (DE)			
2003 12 31	2004 07 26	2004 05 27	
824619 home by ASA			16 21 24
ASA Selection Wohnaccessoires Handels-GmbH, Rudolf-Diesel- Str. 3 56203 Höhr-Grenzhausen (DE)			
2004 01 27	2006 05 15	2006 02 03	
825062 WILD ONE			29
CFE: 27.5.1			
MIP METRO Group Intellectual Property GmbH & Co. KG, Metro- Strasse 1 40235 Düsseldorf (DE)			
2004 03 04	2006 06 12	2005 12 30	
825082 AVUS Alloy			12
CFE: 26.4.4, 27.5.1			
DEMM GLOBAL, S.L., Pugno. Ind. El Oliveral 339, Fase 2, Parcela 14-B E-46190 RIBARROJA DEL TURIA - VALENCIA (ES)			
2004 02 26	2004 11 15	2004 07 05	
825855 FINEA			36 42
FINEA HOLDING družba za upravljanje d.o.o., Vita Kraigherja 10 SI-2000 Maribor (SI)			
2004 02 23	2004 08 09	2004 07 01	
826715 MaxiSpace			07
KONE Corporation, Kartanontie 1 FI-00330 Helsinki (FI)			
2004 04 01	2006 04 18	2005 11 07	

826738	HIPRAVIAR	05	840456	LEGEND OF KREMLIN	33
LABORATORIOS HIPRA S.A., Avda. de la Selva, 135 E-17170 AMER - GIRONA (ES)			OBSHCHESTVO S OGRANICHENNOY OTVETSTVENNOSTYU „Russian EXCLUSIVE”, str. 1, d, 7, B. Ordynka street RU-115035 Moscow (RU)		
2004 04 06	2006 06 12	2005 06 09	2004 10 12	2006 05 15	2005 10 17
828213	e-logis		842298	MEDISMART	05 09 10
CFE: 27.5.1, 29.1.12 09 39 42			LOBECK CONCEPT AG, Landstrasse 43 CH-5073 Gipf-Oberfrick (CH)		
Oria Computers d.o.o., Podvine 36 SI-1410 Zagorje ob Savi (SI)			2004 10 05 2006 05 29 2005 11 03		
2004 04 27	2004 09 20	2004 08 05	842446	SUPRALIT	07 42
828230	Vitalita Style		HOBAS Engineering GmbH, Pischeldorfer Straße 128 A-9020 Klagenfurt (AT)		
CFE: 5.3.11, 5.3.14, 26.11.13, 27.5.1 40 43			2004 09 13 2005 05 02 2005 03 17		
RAMILL a.s., Ke Klíčovu 56/1 CZ-190 02 Praha 9 (CZ)			842954	BENEDICT	09 16 35 41 42
2003 12 23	2004 09 20	2004 08 05	Bénédict Network International Sàrl, Place Chauderon 3 CH-1003 Lausanne (CH)		
828619	WHITE NIGHTS	02	2004 08 19 2006 05 15 2005 10 10		
Obshchestvo s ogranichennoy otvetstvennostyu „Forte”, 68, Serdobolskaya ulitsa RU-197342 Saint-Petersburg (RU)			844142	CEFURAX	05
2004 01 28	2004 09 20	2004 08 12	Lindopharm GmbH, 82, Neustrasse, 40721 Hilden (DE)		
829824	PANOR@MA	35 38 42	2005 01 31 2005 05 30 2005 04 07		
ELECTRICITE DE FRANCE, (société anonyme), 22-30, avenue de Wagram F-75008 PARIS (FR)			844474	PORELESS	03
2004 04 02	2004 10 04	2004 08 26	Cosmetic Dermatology, Inc., 8798 Northwest, 15th Street Miami, FL 33172 (US)		
830516	TIERRA	30	2004 11 05 2006 05 15 2005 08 16		
LUIGI LAVAZZA SPA, Corso Novara 59, I-10154 TORINO (IT)			844893	JOHARA	03
2004 04 30	2006 05 15	2005 09 06	MAJEED, MUHAMMED, 31 Matthew CT, Piscataway, NJ 08854 (US)		
830705	GEKA	11	2004 09 20 2006 05 15 2005 11 29		
GekaKonus technologies GmbH, Kirchbühl 4 76287 Rheinstetten (DE)			845003	POPI	32
2004 03 16	2004 10 18	2004 09 09	CFE: 19.7.1		
831257	CFE: 28.5.0	33	LUXOR Co, 117V, Braće Jerković 11000 BEOGRAD (RS)		
OBSHCHESTVO S OGRANICHENNOY OTVETSTVENNOSTYU „Russian EXCLUSIVE”, str. 1, d, 7, B. Ordynka street RU-115035 Moscow (RU)			2004 11 05 2006 05 29 2006 02 03		
2004 03 26	2006 05 15	2005 10 17	845561	BEAUPLEX	01 03 05
831472	ONCO-sindan	05	DSM IP Assets B.V., Het Overloon 1 NL-6411 TE Heerlen (NL)		
S.C. SINDAN SRL, Bvd. Ion Mihalache, nr. 11, sector 1 Bucureşti (RO)			2005 01 26 2006 05 29 2006 02 16		
2004 07 06	2006 04 18	2005 11 28	845821	TOP X VIEW	09
831473	ONKO-sindan	05	CFE: 2.9.4, 27.5.1, 29.1.13		
S.C. SINDAN SRL, Bvd. Ion Mihalache, nr. 11, sector 1 Bucureşti (RO)			Telefon-Gradnja d.o.o., Plešivčička, 3 HR-10431 Sveta Nedjelja (HR)		
2004 07 06	2006 04 18	2005 11 28	2004 11 18 2006 05 15 2005 08 28		
831474	Oncotaxel	05	846000	Chronovski	14
S.C. SINDAN SRL, Bvd. Ion Mihalache, nr. 11, sector 1 Bucureşti (RO)			TAN WAH KHUAN TRADING AS ACRO SOURCING, Blk 72 Geylang Bahru #03-3000 Singapore 330072 (SG)		
2004 07 06	2006 05 15	2005 11 28	2005 03 01 2006 06 12 2005 08 15		
831475	Oncotaxel	05	846675	BEACH FLOWER NEU BackMit	29 30
S.C. SINDAN SRL, Bvd. Ion Mihalache, nr. 11, sector 1 Bucureşti (RO)			CFE: 9.7.1, 9.7.19, 25.3.1, 27.5.1		
2004 07 06	2006 05 15	2005 11 28	"Imgro" Nahrungs- und Genussmittelgroßhandel und Import Gesellschaft m.b.H., Nordbahnhofgelände A-1021 Wien (AT)		
831476	Sindaclit	05	2004 12 17 2005 06 27 2005 05 05		
S.C. SINDAN SRL, Bvd. Ion Mihalache, nr. 11, sector 1 Bucureşti (RO)			846842	PROVIVO	29
2004 07 06	2006 05 15	2005 11 28	Plus Warenhandels-gesellschaft mbH, Wissollstrasse 5-43 45478 Mülheim (DE)		
831479	Sindacsel	05	2005 02 17 2005 06 27 2005 05 12		
S.C. SINDAN SRL, Bvd. Ion Mihalache, nr. 11, sector 1 Bucureşti (RO)			847360	ARMANI HOTELS & RESORTS	43
2004 07 06	2006 05 15	2005 11 28	CFE: 27.5.1		
832704	Ossé	09	GIORGIO ARMANI S.p.A., Via Borgonuovo, 11 I-20121 MILANO (IT)		
CFE: 27.5.1			2005 02 21 2005 11 14 2005 07 01		
MERVE OPTİK SANAYI VE TICARET LIMITED ŞİRKETİ, Şenlikköy, Akasya Sokak No:4/1 Florya BAKIRKÖY - ISTANBUL (TR)			847813	COOL & SEXY JEANSWEAR	25
2004 06 07	2006 05 29	2005 10 28	CFE: 24.17.25, 27.5.1		
837352	F	08 14	"EDIHAL COMPANY" d.o.o., Sutjeska b.b. 36300 NOVI PAZAR (YU)		
CFE: 24.9.2, 27.5.4, 27.5.21			2005 03 04 2006 05 15 2006 02 03		
Franz Fürst GmbH & Co. KG, Neuenhofer Str. 101-103 42657 Solingen (DE)			848675	NIVEA Hair Care	03
2004 07 29	2005 02 07	2004 12 23	CFE: 25.1.15, 26.4.6, 27.5.1, 29.1.13		
839662	TECHNOPOLIS	35 38 41 42	Beiersdorf AG, Unnastrasse 48, 20253 Hamburg, (DE)		
TECHNOPOLIS OYJ, Elektronikkatie 8 FI-90570 OULU (FI)			2005 04 08 2006 04 18 2005 11 02		
2004 10 27	2006 05 15	2005 12 30	849941	Jean Rozé Veau de nos Régions	29
			CFE: 25.1.6, 27.5.1, 29.1.13		

SOCIETE VITREENNE D'ABATTAGE JEAN ROZE , 20, boulevard de Laval F-35500 VITRE (FR)			
2005 04 29	2005 08 08	2005 06 16	
849943	Jean Rozé Boeuf de nos Régions		
CFE: 25.1.9, 27.5.1, 29.1.3			29
SOCIETE VITREENNE D'ABATTAGE JEAN ROZE , 20, boulevard de Laval F-35500 VITRE (FR)			
2005 04 29	2005 08 08	2005 06 16	
849944	Jean Rozé Agneau de nos Régions		
CFE: 25.1.6, 27.5.1, 29.1.14			29
SOCIETE VITREENNE D'ABATTAGE JEAN ROZE, 20, boulevard de Laval F-35500 VITRE (FR)			
2005 04 29	2005 08 08	2005 06 16	
850260	Kapci		
CFE: 25.1.9, 27.5.1, 28.1.0, 29.1.12			02
KAPCI COATINGS Mohamed Mohamed Ahmed Elsayed & Partners, Port Said Governorate Industrial Zone - El-Raswa PORT SAID (EG)			
2005 05 30	2006 05 15	2005 07 13	
850657	CHARGE with ENERGY		
CFE: 26.1.16, 26.1.18, 27.5.1			25 35
EDNOLITCHEN TARGOVETS „BONO-MARIANA IVANOVA“, 10, „Svetlina“ Str. BG-6300 Haskovo (BG)			
2005 05 17	2006 05 15	2006 01 20	
852513	KEEWAY MOTOR		
CFE: 26.1.10, 26.3.23, 27.5.1, 29.1.12			09 12
KEEWAY Nemzetközi Fejlesztési Kft, Brassói u. 15 H-3519 Miskolc (HU)			
2005 02 21	2005 09 19	2005 07 21	
854150	Forever and ever Le Vele Home Textile		
CFE: 1.17.1, 27.1.1, 27.5.1			24
ILKEM PETROL TEKSTIL SANAYI VE DIŞ TICARET LIMITED ŞİRKETİ, Ferhatpaşa Mahallesi, Istanbul Yolu no: 118 Catalca - ISTANBUL (TR)			
2004 11 08	2006 06 12	2005 10 04	
854904	CMS Hasche Sigle	16 35 36 41 42	
Cornelius Brandi, Markgrafenstraße 36 10117 Berlin (DE)			
2004 07 09	2005 10 17	2005 08 25	
855133	MONOBLOX		01 06 09
Stumpfl GmbH, Rudigierstraße 8 A-4701 Bad Schallerbach (AT)			
2004 12 17	2006 05 15	2005 12 09	
855134	energetica		
CFE: 27.5.7, 29.1.1			09
Solea Holding GmbH, Paulinenstraße 7/4 A-9020 Klagenfurt (AT)			
2005 01 10	2006 05 29	2006 02 15	
856232	FERTIREV SUPERIOR FERTILIZERS GLUCO HUMATES GLUCO UMATI		
CFE: 2.1.13, 6.19.1, 27.5.1			01
FERTIREV S.R.L., Via Cernaia 31 I-10121 TORINO (IT)			
2005 05 20	2006 04 18	2005 11 21	
856771	WEATHER REPORT		25
Thomas Grankvist Sportswear AB, Springpostgränden 3 SE-252 20 HELSINGBORG (SE)			
2004 10 25	2006 05 15	2005 11 08	
857422	NEZA	06 10 11 20 37 42	
NEZA Pelhřimov, spol. s r.o., K silu 1966 CZ-393 01 Pelhřimov (CZ)			
2004 10 26	2006 05 29	2005 12 07	
861632	aacPlus v2		09 38 42
Coding Technologies GmbH, 15-19, Deutschherrnstrasse 90429 Nürnberg (DE)			
2005 03 23	2006 05 15	2005 10 05	
861942	D		
CFE: 9.3.17, 10.3.14, 14.3.20, 27.5.1			06 14 18 25 35
„Delvaux Design Coordination & Finance“, en abrégé: „D.D.C.F.“ ou „Delvaux D.C.F.“, société anonyme, Boulevard Louis Schmidt 7 B-1040 Bruxelles (BE)			
2004 12 22	2006 06 12	2005 11 22	
862712	SPACENET		28
Corocord Raumnetz GmbH, Eichborndamm 167 13403 Berlin (DE)			
2005 04 22	2006 06 12	2005 10 20	
863588	INTENSIA		05
Georgia-Pacific S.à.r.l., 25 route d'Esch L-1470 Luxembourg (LU)			
2005 08 10	2006 04 18	2005 10 19	
867781	SOLCENIC		01 04
Fuchs Petrolub AG, Friesenheimer Str. 17 68169 Mannheim (DE)			
2005 09 14	2006 06 12	2006 04 03	
867902	GAMUNEX		05
Talecris Biotherapeutics, Inc. (by assignment, dat 3/31/2005, recorded at Reel 3144, Frame 0540), 4101 Research Commons, Suite 300, 79 T.W. Alexande Drive Research Triangle Park, NC 27709 (US)			
2005 08 24	2006 04 18	2005 12 14	
868915	EMMA LEE		14 18 25
LEE JENG, EMMA HUI, San Vicente Martir, 160 3 o , pta. 8 E-46007 VALENCIA (ES)			
2004 07 22	2006 02 06	2005 12 15	
869420	PSS		09
Robert Bosch GmbH, 70469 Stuttgart (DE)			
2005 08 25	2006 02 06	2005 12 15	
869421	XUSANY		25
Shenzhen Xusany Industrial Development Co., Ltd., East Block, 4/F., Building 313, Shawei Industrial Park, Futian District, Shenzhen City (CN)			
2005 09 15	2006 02 06	2005 12 15	
869422	NEMIROFF BIRCH		33
Nemiroff Intellectual Property Establishment, Städtle 31 FL-9490 Vaduz (LI)			
2005 08 30	2006 02 06	2005 12 15	
869431	EIRON		07 09 11
PROKS, SIA, Tērbatas iela 53-1 LV-1011 Riga (LV)			
2005 09 29	2006 02 06	2005 12 15	
869443	HI HI PUFFY AMIYUMI	03 09 14 16 21 24 25 28	
Turner Entertainment Networks International Limited, Turner House, 16 Great Marlborough Street London W1F 7HS (GB)			
2004 10 04	2006 02 06	2005 12 15	
869445	F WORLD FASHION CHANNEL		
CFE: 1.5.23, 26.4.2, 26.4.18, 26.11.2, 26.11.12, 27.5.1, 29.1.13			16 38 41
Obshchestvo s ogranichennoy otvetstvennostyu „FESHN GRUPPA“, str. 2,8/10, per. Bryusov RU-103009 Moscow (RU)			
2004 11 26	2006 02 06	2005 12 15	
869466	HB Haci Bozan Ogullari		
CFE: 26.1.1, 26.1.18, 27.5.1			30 43
BOZANOGLU GIDA SANAYI PAZARLAMA VE TICARET LIMITED ŞİRKETİ, Ordu Cad. No: 279 Laleli/ISTANBUL (TR)			
2005 02 14	2006 02 06	2005 12 15	
869468	AcquaStop		
CFE: 26.4.18, 27.5.1			07
RIBIMEX, ZAE Jean Moulin, Rue du Pré Fusé F-77340 PONTAULT-COMBAULT (FR)			
2005 08 26	2006 02 06	2005 12 15	
869476	HYPOZALIX		05
LABORATOIRES PHARMACEUTIQUES DEXO, 179, Bureaux de la Colline F-92210 SAINT-CLOUD (FR)			
2005 10 28	2006 02 06	2005 12 15	
869478	TWIN Cuisine		08 11 21
ZWILLING J.A. Henckels AG, Grünwalder Strasse 14-22 42657 Solingen (DE)			
2005 04 29	2006 02 06	2005 12 15	

869494	CIAK			
CFE: 26.4.2, 26.4.18, 26.4.24, 27.5.1, 27.5.24				
	RONCATO srl, Via Olmo 112 Loc. Bronzola I-35011	18		
CAMPODARSEGO (PD) (IT)				
2004 11 29	2006 02 06		2005 12 15	
869497	QUEEN DU JOUR		03 25	
Arkady Olegovich Markov, kv. 56, 189/1, Oktyabrsky pr., RU-130090 g. Lyubertsy, Moscow Region (RU)				
2004 10 11	2006 02 06		2005 12 15	
869511	T-Mobile Business Compact		09 16 35 36 38 42	
Deutsche Telekom AG, Friedrich-Ebert-Allee 140 53113 Bonn (DE)				
2005 06 06	2006 02 06		2005 12 15	
869512	T-Mobile ContractPack		09 16 35 36 38 42	
Deutsche Telekom AG, Friedrich-Ebert-Allee 140 53113 Bonn (DE)				
2005 06 03	2006 02 06		2005 12 15	
869533	T-Systems ES		09 16 35 36 38 41 42	
Deutsche Telekom AG, Friedrich-Ebert-Allee 140 53113 Bonn (DE)				
2005 06 28	2006 02 06		2005 12 15	
869730	K Y WARMING			
CFE: 25.7.7, 26.4.7, 26.11.8, 27.5.1				
	Janssen Pharmaceutica N.V., Turnhoutseweg 30 B-2340 Beerse (BE)		05	
2005 11 09	2006 02 06		2005 12 22	
869865	BH HENN GROUP			
CFE: 26.4.18, 27.5.1, 29.1.12				
	Ing. Matthias HENN, Belvederegasse 12/11 A-1040 Wien (AT)		07	
2005 08 10	2006 02 06		2005 12 22	
869867	PORCELANA		17	
KERAKOLL S.p.A., Via dell'Artigianato, 9 I-41049 SASSUOLO (MODENA) (IT)				
2005 06 24	2006 02 06		2005 12 22	
869927	MARANI			
CFE: 2.1.3, 19.9.1, 22.5.10, 22.5.13, 28.5.0				
	JSC „Telavi Wine Cellar“, Telavi district, 2200 village Kurdgelauri (GE)		33 35	
2005 03 07	2006 02 06		2005 12 22	
870017	4 GAS			
CFE: 26.1.17, 27.5.1, 27.7.1, 29.1.13				
	4Gas B.V., Max Euwelaan 21 NL-3062 MA Rotterdam (NL)		04 39 40	
2005 09 16	2006 04 18		2006 01 03	
870772	TG			
CFE: 15.7.1, 15.7.19, 27.5.1				
	Jiangsu Tiangong Tools Corporation Ltd., Houxiang Town, Danyang City, Jiangsu Province (CN)		07	
2005 07 07	2006 02 20		2005 12 29	
871338	DANCE RIVAL		29 30	
FROST, s.r.o., Jesenná 12 SK-080 05 Prešov (SK)				
2005 10 05	2006 02 20		2006 01 05	
871339	FLYING FALCO		29 30	
FROST, s.r.o., Jesenná 12 SK-080 05 Prešov (SK)				
2005 10 05	2006 02 20		2006 01 05	
871349	frusi			
CFE: 2.9.1, 5.3.13, 5.3.15, 25.1.13, 27.5.1				
	Unilever N.V., Weena 455 NL-3013 AL Rotterdam (NL)		29 30	
2005 11 29	2006 02 20		2006 01 05	
871358	PARBUNO			
CFE: 27.5.1, 27.5.17				
	OSKIM PAZARLAMA LIMITED ŞİRKETİ, Kayapa Sanayi Bölgesi BURSA (TR)		12	
2005 11 16	2006 02 20		2006 01 05	
871383	CFE: 24.17.1, 29.1.1		08 20	
Josef Grasmann, Weissenbach 18 A-3242 Texing (AT)				
2005 05 10	2006 02 20		2006 01 05	
871412	ER SYSTEM		06 07 08 37 42	
Rego-Fix AG, Obermattweg 60, CH-4456 Tenniken (CH)				
2005 10 14	2006 02 20		2006 01 05	
871637	Westfalia Car Park			
CFE: 24.15.1, 26.4.3, 27.5.1, 29.1.12				
	Westfalia Holding GmbH & Co. KG, Industriestraße 11 33829 Borgholzhausen (DE)		07 42	
2004 10 26	2006 02 20		2006 01 05	
871640	RITAR			
CFE: 24.15.2, 26.3.23, 27.5.1				
	Shenzhen Ritar Power Co., Ltd., No.9 Building, Fuqiao No2. Industrial Area, Qiaotou Village, Fuyong Town, Bao'an District, Shenzhen (CN)		09	
2005 10 14	2006 02 20		2006 01 05	
871647	uptime IT WORKS			
CFE: 27.5.1				
	UPTIME OÜ, Weizenbergi 20 EE-10150 Tallinn (EE)		09 35 42	
2004 10 01	2006 02 20		2006 01 05	
871667	CORUM			
CFE: 14.5.1, 27.5.1				
	Montres Corum Sàrl, Rue du Petit-Château 1 CH-2300 La Chaux-de-Fonds (CH)		09 16 20 25 34 35 38 41 43	
2005 11 21	2006 02 20		2006 01 05	
871672	bodytex			
CFE: 26.4.4, 26.4.18, 27.5.1, 27.5.9, 29.1.12				
	Igedo Internationale Modemesse Kronen GmbH & Co. KG, Messeplatz 40474 Düsseldorf (DE)		35 41 43	
2005 02 19	2006 02 20		2006 01 05	
872048	NaviSuite		09 10 42	
MedCom Gesellschaft für medizinische Bildverarbeitung mbH, Rundeturmstrasse 12 64283 Darmstadt (DE)				
2004 11 03	2006 03 06		2006 01 12	
873004	The oXygen Radiator			
CFE: 27.5.1, 29.1.12				
	JAGA, naamloze vennootschap, Verbindingslaan z/n B-3590 Diepenbeek (BE)		11	
2005 10 24	2006 03 20		2006 02 02	
873018	SYNTHERA		10	
ION BEAM APPLICATIONS S.A. en abrégé IBA, Chemin du Cyclotron 3 B-1348 LOUVAIN-LA-NEUVE (BE)				
2005 10 24	2006 03 20		2006 02 02	
873020	Citrus solutions			
CFE: 9.1.8, 27.5.1				
	CITRUS SOLUTIONS, SIA, Dzirnauve iela 105 LV-1011 Riga (LV)		37 38 42	
2005 07 25	2006 03 20		2006 02 02	
873060	GRADIS			
CFE: 18.1.15, 25.1.9, 27.5.1, 29.1.12				
	GOSPODARSKO INTERESNO ZDRUŽENJE GRADBENO INDUSTRIJSKIH PODJETIJ GRADIS, Šmartinska 134a SI-1122 Ljubljana (SI)		06 19 20 35 36 37 42	
2005 07 25	2006 03 20		2006 02 02	
873066	ABREAST A Breast Cancer Registry of Adjuvant Strategies			
CFE: 1.5.2, 27.5.1				
	sanofi-aventis, 174, avenue de France F-75013 PARIS (FR)		05 35 42 44	
2005 09 23	2006 03 20		2006 02 02	
873251	JUNCTINYL		01 03	
COGNIS FRANCE, BOUSSENS F-31360 SAINT-MARTORY (FR)				
2005 11 24	2006 03 20		2006 02 02	
873254	LE PETIT NICOLAS		03 09 14 16 18 21 24	
GOSCINNY Anne, épouse DES CUBES DU CHATENET, 16 place des Vosges F-75004 PARIS (FR); SEMPÉ Jean-Jacques, 20 rue Servandoni F-75006 PARIS (FR)				
2005 10 28	2006 03 20		25 28 29 30 38 41	
			2006 02 02	

873266	AW ACOREX WINE HOLDING S.A. CFE: 26.1.18, 27.5.1, 29.1.12	33
	ACOREX WINE HOLDING S.A., întreprindere mixtă, Str. Ungureanu nr. 3 MD-2084 Cricova, Chişinău (MD)	
	2005 09 01	2006 02 02
873268	SMILE ACADEMY	16 41 44
	Park Jae Woo, Chong Ro Ku, Myong Ryun Dong 2 Ga 8-5 Seoul (KR)	
	2004 09 29	2006 02 02
873292	CHARLES-AUGUSTE PAILLARD CFE: 27.5.1	14
	SWM Swiss Watchart Masters GmbH (SWM Swiss Watchart Masters S.à.r.l.) (SWM Swiss Watchart Masters Ltd. liab. Co), Marktstrasse 4 CH-2540 Grenchen (CH)	
	2005 12 15	2006 02 02
873305	RENOMIA	35 36 42
	RENOMIA, a.s., Příkop 6/838 CZ-602 00 Brno (CZ)	
	2005 03 02	2006 02 02
873318	easy FLEX CFE: 26.1.2, 26.1.18, 27.5.1, 29.1.13	11
	ZILMET S.P.A., Via del Santo, 242 I-35010 LIMENA (PADOVA) (IT)	
	2005 03 22	2006 02 02
873338	iamemo	09 14 16 18 20 21 25 26 28
	Moodmessaging Pty Ltd ACN 103 069 398, Level 4 122 Walker Street NORTH SYDNEY NSW 2060 (AU)	
	2004 11 12	2006 02 02
873339	Imupret	05
	Bionorica AG, Kerschensteinerstrasse 11-15 92318 Neumarkt (DE)	
	2005 10 18	2006 02 02
873355	RAINDRAIN	11
	Hansgrohe AG, Auestrasse 5-9 77761 Schiltach (DE)	
	2005 12 08	2006 02 02
873360	VENDin CFE: 26.1.12, 27.5.1, 29.1.12	29 30 39
	VENDIN, S.L., C/ Coto de Doñana, 15, (Area Empresarial Andalucía) E-28320 PINTO (Madrid) (ES)	
	2004 12 16	2006 02 02
873368	CFE: 24.9.1, 25.1.6, 28.5.0, 29.1.14	29 30 31 32 33 34 35 43
	Otkrytoe aktsionernoe obshchestvo „SUN Interbrewl”, 28, ul/Moskovskaya RU-141600 KLIN, Moskovskaya obl. (RU)	
	2005 01 21	2006 02 02
873370	CFE: 25.1.6, 26.1.16, 26.1.18, 28.5.0, 29.1.12	06 19 37 42
	Aktsionernoye obshchestvo „Montajnaya firma Uraldomnaremont-T”, a/y 259, g. KZ-472300 Temirtaou (KZ)	
	2005 03 30	2006 02 02
873371	MECTROL	07 35
	Gates Polybelt, Inc., Delaware corporation, 9, Northwestern Drive Salem, New Hampshire 03079 (US)	
	2005 05 27	2006 02 02
873373	magazin AWARD DER WERBEPREIS DER VERLAGS-GRUPPE NEWS CFE: 27.5.1, 29.1.12	09 16 35 38 41 42
	Verlagsgruppe NEWS Gesellschaft mbH, Taborstrasse 1-3 A-1020 Wien (AT)	
	2005 07 11	2006 02 02
873566	WestfalenStrom CFE: 3.3.17, 3.3.24, 26.4.15, 27.5.1, 29.1.14	01 04 05 06 07 08 09 10 11 35 36 37 39 40 42
	Westfalen AG Münster, Industrieweg 43-63 48155 Münster (DE)	
	2005 03 17	2006 02 09
873568	MobiEnterprise	09 38 42
	Siemens Schweiz AG, Albisriederstrasse 245 CH-8047 Zurich (CH)	
	2005 12 09	2006 02 09
873583	jia xipera CFE: 27.5.1	07
	JIAXIPERA COMPRESSOR CO., LTD, Wangdianzhen, Jiaxingshi Zhejiang 314011 (CN)	
	2005 10 09	2006 02 09
873605	TWILIGHT CITY	16 39 41 43
	Obshestvo s ogranichenoy otvetstvennostyu „SG”, 16, Mohovaya str., suite 9-n RU-191028 SANKT-PETERSBURG (RU)	
	2004 09 29	2006 02 09
873608	BROADWAY NAILS	03 08 21
	Kiss Nail Products, Inc., 2 Harbor Park Drive Port Washington, NY 11050 (US)	
	2004 10 04	2006 02 09
873614	PRADA CFE: 26.4.18, 26.11.1, 26.11.8, 29.1.12	09 28
	PRADA S.A., 23, rue Aldringen L-1118 Luxembourg (LU)	
	2005 11 08	2006 02 09
873615	PRADA	09 28
	PRADA S.A., 23, rue Aldringen L-1118 Luxembourg (LU)	
	2005 11 08	2006 02 09
873622	ThreatSense.Net	09 16 42
	ESET, spol. s.r.o., Pionierska 9/A SK-831 02 Bratislava (SK)	
	2005 11 09	2006 02 09
873623	Kristall Hefe CFE: 1.15.19, 27.5.1, 29.1.12	31
	Sano - Moderní výživa zvířat, spol. s.r.o., Npor. O. Bartoška 15 CZ-344 01 Domažlice (CZ)	
	2005 11 30	2006 02 09
873627	Next Station CFE: 7.11.10, 27.5.1	35 38 39 41 42
	ARES EUROPA S.R.L., Via Giovanni Zanardini, 39 I-00156 ROMA (IT)	
	2005 10 18	2006 02 09
873650	OXXIO CFE: 26.1.4, 26.1.18, 26.1.24, 27.5.1, 29.1.13	04 39 40
	Energiebedrijf.com B.V., Storkstraat 17 c NL-3833 LB Leusden (NL)	
	2005 03 22	2006 02 09
873873	ez-meal CFE: 2.1.23, 8.7.5, 27.5.1, 28.3.0, 29.1.15	29
	CHANG CHU HWA, No 684, Lorong A4, Taman BDC, Stampin 93250 Kuching Sarawak (MY)	
	2005 10 18	2006 02 16
873908	Dynavix	09 39
	Telematix Software a.s., Karoliny Světlé 299/12 CZ-110 00 Praha 1 (CZ)	
	2005 06 17	2006 02 16
873912	microLGD CFE: 26.4.9, 27.5.1	09
	IR Microsystems SA, PSE-C CH-1015 Lausanne (CH)	
	2005 07 29	2006 02 16
875163	CFE: 28.3.0	25
	Fujiansheng Jinjiangshi Luoriya Tiyuyongpin Youxiangongsi, 17-18, Shangguo Gongmao Xiaoqu, Xintangjiedao Banshichu, Jinjiang Fujian (CN)	
	2005 11 28	2006 03 02
875165	JAN DEKKER	01 02 03 04 05 29 30 35 42
	Jan Dekker International B.V., Plein 13, nr. 1 NL-1521 AP Wormerveer (NL)	
	2005 09 08	2006 03 02
875168	TRICHOVITAL	03 05
	CASTER, 35, avenue Franklin Roosevelt F-75008 PARIS (FR)	
	2005 12 26	2006 03 02

875170	nimm 2	30	A-Design AG, Baselstrasse 77 CH-4500 Solothurn (CH)
August Storck KG, Waldstrasse 27 13403 Berlin (DE)			2005 12 19
2005 09 22	2006 04 18	2006 03 02	2006 04 18
875186	SASSY		875459 JPL
CFE: 2.3.5, 2.3.8, 27.5.1, 29.1.12		25	SHENZHEN KONNOC BATTERY INDUSTRIAL CO., LTD., 4 Flr., No.2 Building, Bagua 2 Road, Futian District, Shenzhen City Guangdong (CN)
CEMKO TEKSTIL SANAYI VE DIŞ TICARET LIMITED ŞİRKETİ, Hamidiye Mahallesi, Girne Caddesi, Ormanci Is Merkezi, No: 14 Kat: 2-3 Kagithane-Istanbul (TR)			2005 11 17
2005 10 05	2006 04 18	2006 03 02	2006 04 18
875191	TERRASSES D'AUTAN	33	875475 Gymflexor
SOCIETE COOPERATIVE GROUPEMENTS D'ACHATS DES CENTRES LECLERC, SC GALEC, 52, rue Camille Desmoulins, F-92451 ISSY LES MOULINEAUX, (FR)			28 35 41 Tovarichtschestvo s ogranitchenoy otvetsvennostuy „Global Top Sport System“, 84 ul. Mukanova Almaty (KZ)
2005 12 06	2006 04 18	2006 03 02	2005 05 12
875200	LAMELLODERM	03	875482 DELANO Pizza
Ulrich Jüstrich AG, Unterdorf 62 CH-9428 Walzenhausen (CH)			CFE: 5.9.17, 27.5.1
2006 01 09	2006 04 18	2006 03 02	30 35 43 UAB „DELANO“, Naugarduko g. 99, LT-03202 Vilnius, (LT)
875206	Lifitan	01 03	2005 12 15
Dalli-Werke GmbH & Co. KG, Zweifaller Strasse 120 52224 Stolberg (DE)			2006 04 18
2005 12 23	2006 04 18	2006 03 02	875483 DELANO Pizza
875220	CFE: 3.2.1, 29.1.1, 29.1.4	16	CFE: 5.9.17, 27.5.1, 29.1.13
Ipek Kagit Sanayi ve Ticaret Anonim Şirketi, Büyükdere Caddesi No: 193 TR-34394 Levent-ISTANBUL (TR)			30 35 43 UAB „DELANO“, Naugarduko g. 99, LT-03202 Vilnius, (LT)
2005 10 17	2006 04 18	2006 03 02	2005 12 15
875233	ZANX	07 09 42	875491 AVS „à votre service“
ZSK Stickmaschinen GmbH, Magdeburger Strasse 38-40 47800 Krefeld (DE)			CFE: 25.1.9, 26.4.3, 27.5.1, 29.1.13
2005 11 03	2006 04 18	2006 03 02	29 42 43 A VOTRE SERVICE, 70/92, bd Anatole France F-93200 Saint-Denis (FR)
875236	HONEYSUCKLE ROSE		2005 05 09
CFE: 5.5.21, 26.1.15, 26.1.21		25	2006 04 18
RIGHT-ON CO., LTD., 11-1, Azuma 1-chome, Tsukuba-shi Ibaraki-ken 305-8503 (JP)			2006 03 02
2005 11 25	2006 04 18	2006 03 02	875497 Ernte Sonne
875239	CFE: 3.7.16	25	31 Plus Warenhandels-gesellschaft mbH, Wissollstrasse 5-43 45478 Mülheim an der Ruhr (DE)
RIGHT-ON CO., LTD., 11-1, Azuma 1-chome, Tsukuba-shi Ibaraki-ken 305-8503 (JP)			2005 12 08
2005 11 25	2006 04 18	2006 03 02	2006 04 18
875244	Tiptronic	06 09	875510 SAINT LOUIS DEPUIS 1865
Schüco International KG, Karolinenstrasse 1-15 33609 Bielefeld (DE)			CFE: 25.1.19, 27.5.1, 27.7.1, 29.1.12
2005 11 23	2006 04 18	2006 03 02	30 SAINT-LOUIS SUCRE S.A., 23-25 avenue Franklin Roosevelt F-75008 PARIS (FR)
875257	SEVITA		2005 12 16
CFE: 25.3.1, 27.5.1		35 36	2006 04 18
Sevita AG, Rigistrasse 2 CH-6300 Zug (CH)			875521 MYCODEKAN
2006 01 16	2006 04 18	2006 03 02	05 IVAX Pharmaceuticals s.r.o., Ostravská 29 CZ-747 70 Opava-Komárov (CZ)
875306	DEQUINONE	03 05	2005 10 20
PIERRE FABRE DERMO-COSMETIQUE, 45, Place Abel Gance F-92100 BOULOGNE (FR)			2006 04 18
2005 12 09	2006 04 18	2006 03 02	875522 EXELSOY
875314	QUINORAL	05	01 29 31 Exeller, naamloze vennootschap, Langemuntstraat 14, B-9240 Zele, (BE)
PIERRE FABRE DERMO-COSMETIQUE, 45, place Abel Gance F-92100 BOULOGNE (FR)			2005 10 19
2005 10 28	2006 04 18	2006 03 02	2006 04 18
875329	AREADES	03 05	875537 PETROLHEAD
SCHÜLKE & MAYR GMBH, Robert-Koch-Straße 2 22851 Norderstedt (DE)			CFE: 26.4.18, 27.5.1, 29.1.13
2005 11 29	2006 04 18	2006 03 02	18 25 32 M. Xavier LAMADRID, 25, boulevard de Belgique - l'Eden Tower MC-98000 MONACO (MC)
875334	Bulles de Pêche		2006 01 13
CFE: 1.15.21, 25.1.15, 27.5.1, 29.1.12		33	2006 04 18
ITM ENTREPRISES, 24, rue Auguste-Chabrières, F-75015 PARIS, (FR)			875549 POSTHORN MADE BY BONG
2005 12 02	2006 04 18	2006 03 02	CFE: 22.1.5, 26.11.1, 27.5.1, 29.1.1
875441	a-design		16 Bong Deutschland GmbH, Industriestrasse 77 42327 Wuppertal (DE)
CFE: 27.5.1		09 35 37 42 43	2005 10 05
			2006 04 18
			2006 03 02
			875553 Tiséa
			30 32 SOCIETE COOPERATIVE GROUPEMENTS D'ACHATS DES CENTRES LECLERC, SC GALEC, 52, rue Camille Desmoulins, F-92451 ISSY LES MOULINEAUX, (FR)
			2005 12 23
			2006 04 18
			2006 03 02
			875560 maporama DRIVE ME
			CFE: 4.5.5, 16.3.17, 27.5.1
			09 16 38 MAPORAMA INTERNATIONAL, 174, quai de Jemmapes F-75010 PARIS (FR)
			2005 03 10
			2006 04 18
			2006 03 02
			875587 ACRYL-DES
			05 Schülke & Mayr GmbH, Robert-Koch-Strasse 2 22851 Norderstedt (DE)
			2005 12 16
			2006 04 18
			2006 03 02

875600	CFE: 2.1.8	03 24	
INTERNATIONAL HEROES BV, P.C. Hoofstraat 150 NL-1071 CG Amsterdam (NL)			
2005 12 20	2006 04 18	2006 03 02	
875604	CFE: 2.5.3, 5.7.2, 28.5.0	30	
UAB „AMBER PASTA”, Pagynės kaimas, Babtų seniūnija LT-54324 Kauno rajonas (LT)			
2005 12 14	2006 04 18	2006 03 02	
875617	Sweetvertising	16 30 35	
Jung Bonbonfabrik GmbH & Co. KG, Uhlandstr. 36 71665 Vaihingen (DE)			
2005 06 27	2006 04 18	2006 03 02	
875623	H X		
CFE: 26.2.1, 27.3.1, 27.5.1, 29.1.13			
GUANGDONG HUAXING GLASS.CO.LTD, Wuzhuang Luocun, Foshan City Guangdong (CN)			
2005 09 19	2006 04 18	2006 03 02	
875629	CAP'ENERGY	05 29 30	
CASTER, 35, avenue Franklin Roosevelt F-75008 PARIS (FR)			
2005 12 27	2006 04 18	2006 03 02	
875636	PREMIUM ACTION	35 38 41	
IKO Kábeltvé Kft., Nagytétényi út 29 H-1222 Budapest (HU)			
2005 12 08	2006 05 15	2006 03 09	
875644	Evolair	25	
MELLUSO DI BENIAMINO MELLUSO E C. S.A.S., Viale della Resistenza, 181 I-80012 CALVIZZANO (NAPOLI) (IT)			
2005 11 03	2006 05 15	2006 03 09	
875649	STRETCHENE	01 17	
Basell B.V., Hoeksteen 66 NL-2132 MS Hoofddorp (NL)			
2005 10 06	2006 05 15	2006 03 09	
875652	POSTHORN plus MADE BY BONG		
CFE: 22.1.5, 26.11.1, 27.5.1, 29.1.1			
Bong Deutschland GmbH, Industriestrasse 77 42327 Wuppertal (DE)			
2005 10 05	2006 05 15	2006 03 09	
875659	SULTANAHMET MESHUR HALK KÖFTECISI		
CFE: 7.1.4, 25.1.9, 29.1.4			
MEHMET SERACETTIN TEZÇAKIN, Divanyolu, Caddesi 12/10 Sultanahmet Istanbul (TR)			
2005 11 10	2006 05 15	2006 03 09	
875678	PozitronScan	05	
Pozitron-Diagnosztika Kft., 111, Budafoki út H-1117 Budapest (HU)			
2005 12 06	2006 05 15	2006 03 09	
875679	JG Jirgao	25	
CFE: 26.4.18, 27.5.1, 27.5.11			
GAO HU KFT., Harmat U. 2-4, H-1102 Budapest, (HU)			
2005 12 07	2006 05 15	2006 03 09	
875681	PREMIUM KIDS	35 38 41	
IKO Kábeltvé Kft., Nagytétényi út 29, H-1222 Budapest, (HU)			
2005 12 08	2006 05 15	2006 03 09	
875682	PRIME ACTION	35 38 41	
IKO Kábeltvé Kft., Nagytétényi út 29 H-1222 Budapest (HU)			
2005 12 15	2006 05 15	2006 03 09	
875683	PRIME KIDS	35 38 41	
IKO Kábeltvé Kft., Nagytétényi út 29, H-1222 Budapest, (HU)			
2005 12 15	2006 05 15	2006 03 09	
875692	i		
CFE: 24.17.8, 27.1.1, 27.5.1, 29.1.12			
01 02 03 04 05 06 07 08 09 10 11 12 13 14 15 16 17 18 19 20 21 22 23 24 25 26 27 28 29 30 31 32 33 34 35 36 37 38 39 40 41 42 43 44 45			
Obchtchestvo s ogranitchennoi otvetstvennostyuu „Infinoum”, str. 1, 14, Spartakovskaya pl. RU-107082 Moskva (RU)			
2005 12 12	2006 05 15	2006 03 09	
875710	infinum		
CFE: 24.17.8, 27.1.1, 29.1.12			
16 18 26 28 30 35 41 42 43 44 Obchtchestvo s ogranitchennoi otvetstvennostyuu „Infinoum”, str. 1, 14, Spartakovskaya pl., RU-107082 Moskva, (RU)			
2005 12 12	2006 05 15	2006 03 09	
875730	SMS TOUCH		
CFE: 26.4.9, 27.5.1			
09 38 42 e-FRACTAL, s.r.o., Náměstí Miru 15 CZ-120 00 Praha 2 (CZ)			
2005 01 26	2006 05 15	2006 03 09	
875737	BACTI+	01 03 11	
FINECON, s.r.o., Rybníčná 42 SK-831 07 Bratislava (SK)			
2005 10 05	2006 05 15	2006 03 09	
875743	E. LECLERC EXPRESS		
CFE: 24.11.25, 26.1.18, 27.5.1, 29.1.13			
01 02 03 04 05 06 07 08 09 10 11 12 13 14 15 16 17 18 19 20 21 22 23 24 25 26 27 28 29 30 31 32 33 34 35 36 37 38 39 40 41 42 43 44 45			
Association des Centres Distributeurs E. LECLERC (A.C.D. Lec), 52, rue Camille Desmoulins, F-92451 ISSY LES MOULINEAUX CEDEX, (FR)			
2005 10 25	2006 05 15	2006 03 09	
875749	ANGIFYT	05	
PLANTES ET MEDECINES, 29, avenue du Sidobre F-81000 CASTRES (FR)			
2005 12 23	2006 05 15	2006 03 09	
875751	SOFTconsult	09 35 42	
SOFTconsult, spol. s r.o., Pražská 1279/18 CZ-102 00 Praha 10 (CZ)			
2005 10 20	2006 05 15	2006 03 09	
875782	primaprint		
CFE: 20.7.1, 27.5.1			
16 PAPETERIES DU LEMAN, 1080, route des Vignes Rouges F-74500 PUBLIER (FR)			
2005 12 21	2006 05 15	2006 03 09	
875788	pocketrotic		
CFE: 2.9.1, 27.3.1, 27.5.1, 27.5.7			
09 16 41 42 Jan-Olof Svensson, Büelstrasse 3 CH-6442 Gersau (CH); Suzanne Mitchell, Neuhofstrasse 17 CH-6345 Neuheim (CH)			
2005 12 05	2006 05 15	2006 03 09	
875803	Dallmayr Gold		
CFE: 27.5.1, 29.1.2			
09 11 30 Alois Dallmayr Kaffee oHG, Dienerstrasse 14-15 80331 München (DE)			
2005 10 25	2006 05 15	2006 03 09	
875818	CARE ONE	03 05 08 10 14 16 18 20 21 24 29 30 35 41 44	
Ahold Licensing SA, Rue Jean Petitot 2 Genève (CH)			
2005 11 13	2006 05 15	2006 03 09	
875835	GRAFORING	07 16	
GRAFOPLAST S.p.A., Zona Industriale, I-15077 PREDOSA (AL), (IT)			
2005 11 03	2006 05 15	2006 03 09	
875840	CFE: 28.3.0	29 30	
Obschestvo s ogranichennoy otvetstvennostyuu „SOSTRA”, der. Bouzharovo, Istrinsky rajon RU-143514 Moscovskaya oblast (RU)			
2005 09 15	2006 05 15	2006 03 09	
875854	VIDA!		
CFE: 24.17.4, 27.5.1, 29.1.13			
25 ESPERANZA AG, Erstfeldstrasse 22 CH-4054 Basel (CH)			
2005 12 28	2006 05 15	2006 03 09	
875872	SMOTANELA	29	
SYRÁREŇ BEL SLOVENSKO, a.s., Lastomírská, 1, SK-071 01 Michalovce, (SK)			
2005 12 12	2006 05 15	2006 03 09	
875880	COMPRADOR		
CFE: 27.5.1			
18 25 IMBIZ, spol. s.r.o., Mlynská 39 SK-052 01 Spišská Nová Ves (SK)			
2005 12 12	2006 05 15	2006 03 09	

875884	PARIS BOMBAY	18	876064	ME75	09
HERMES INTERNATIONAL, 24, rue du Faubourg Saint-Honoré F-75008 PARIS (FR)			Siemens Aktiengesellschaft, Wittelsbacherplatz 2 80333 München (DE)		
2005 12 23	2006 05 15	2006 03 09	2005 11 04	2006 05 15	2006 03 09
875954	CFE: 26.1.6	07 11 32 40	876077	SELÁNIA SPORT	04
Brita GmbH, Heinrich-Hertz-Straße 4 65232 Taunusstein (DE)			CFE: 24.7.3, 26.4.19, 27.5.1		
2005 02 09	2006 05 15	2006 03 09	FL SELENIA S.p.A., Via Santena, 1, I-10029 VILLASTELLONE (TORINO), (IT)		
875973	CFE: 5.3.9, 28.3.0	03	2005 10 05	2006 05 15	2006 03 09
CAI RU QING, 101 Minghailou, 25 of Mingzhubeijie, Dongfangmingzhuhuyuan, Baiyunqu, Guangzhou Guangdong CN-510000 (CN)			876089	John Zapa's DZL	33
2006 01 09	2006 05 15	2006 03 09	Zapa John, 9721 South Ridgeland, Oaklawn, IL 60453, (US)		
875974	Brenntafloc	01	2006 01 14	2006 05 15	2006 03 09
Brenntag Holding GmbH & Co. KG, Stinnes-Platz 1 45472 Mülheim an der Ruhr (DE)			876094	A_R_T	
2005 12 22	2006 05 15	2006 03 09	CFE: 26.11.8, 27.5.1		
875980	SAINT LOUIS DEPUIS 1865	30	ART tuning GmbH, Am Keuper 3 90475 Nürnberg (DE)		
CFE: 25.1.19, 27.5.1, 27.7.1			2005 05 11	2006 05 15	2006 03 09
SAINT LOUIS SUCRE S.A., 23-25, avenue Franklin Roosevelt F-75008 PARIS (FR)			876099	DHKI	07
2005 12 16	2006 05 15	2006 03 09	CFE: 27.5.1		
875998	IDEM	35 41	NINGBO FREE TRADE ZONE DHK INTERNATIONAL CO., LTD (ningbo baoshuiqu dake guoji maoyi youxian gongsi), 3-3-J, Guoji Fazhan Dasha, Ningbo Baoshuiqu ZHEJIANG 315800 (CN)		
CFE: 26.1.5, 26.1.19, 26.4.10, 27.5.1			2005 09 29	2006 05 15	2006 03 09
Koelnmesse GmbH, Messeplatz 1 50679 KÖLN (DE)			876110	AVS A VOTRE SERVICE	29 42 43
2005 11 03	2006 05 15	2006 03 09	ASSOCIATION A VOTRE SERVICE, 70-92 Bd Anatole France F-93200 SAINT DENIS (FR)		
876003	INTERGROH	06 11 17 21	2005 12 01	2006 05 15	2006 03 09
Hansgrohe AG, Auestrasse 5-9 77761 Schiltach (DE)			876111	MASDA	09
2005 06 20	2006 05 15	2006 03 09	CFE: 26.1.4, 26.1.21, 26.2.1, 27.1.1, 29.1.15		
876009	CANMAKE	03	ZHONGSHAN MASDA ANTENNA APPLIANCE CO., LTD. (ZHONGSHANSHI WANSHIDA TIANXIANQICAI YOUXIANGONGSI), South No. 52, Dongfeng Town, Zhongshan, Guangdong Province (CN)		
IDA LABORATORIES CO., LTD., 9-2, Asakusabashi 1-chome, Taito-ku Tokyo 111-0053 (JP)			2004 12 17	2006 05 15	2006 03 09
2005 09 02	2006 05 15	2006 03 09	876118	CFE: 24.15.1, 26.2.1, 29.1.12	39 43
876021	LAP	14	Adastra Tours OÜ, Vörse 5 EE-13418 Tallinn (EE)		
Eterna AG Uhrenfabrik (Eterna SA Fabrique d'Horlogerie) (Eterna Ltd Watch Factory), Schützengasse 46 CH-2540 Grenchen (CH)			2005 06 15	2006 05 15	2006 03 09
2005 11 24	2006 05 15	2006 03 09	876138	LASER IN A BOTTLE	03
876022	JACKPOT	34	Cosmetic Dermatology, Inc., 8798 Northwest, 15th Street Miami, FL 33172 (US)		
SPS CIGARONNE Ltd., 24, Hovhannessian St. 375076 Yerevan (AM)			2005 09 09	2006 05 15	2006 03 09
2005 12 16	2006 05 15	2006 03 09	876139	r3p cream	03
876024	CSB-System INTERNATIONAL	09 16 35 37 38 41 42	CFE: 27.7.1		
CFE: 27.5.1, 29.1.13			Cosmetic Dermatology, Inc., 8798 Northwest, 15th Street Miami, FL 33172 (US)		
2005 04 26	2006 05 15	2006 03 09	2005 09 09	2006 05 15	2006 03 09
876028	MARASKA Pelinkovac GORKI LIKER	33	876140	CREASE RELEASE	03
CFE: 2.3.4, 2.3.11, 7.1.1, 24.1.5, 24.1.11, 25.1.15, 29.1.15			Cosmetic Dermatology, Inc., 8798 Northwest, 15th Street Miami, FL 33172 (US)		
MARASKA dioničko društvo za proizvodnju i promet alkoholnih i bezalkoholnih pića, Obala kneza Trpimira, 7 HR-23000 Zadar (HR)			2005 09 09	2006 05 15	2006 03 09
2005 12 29	2006 05 15	2006 03 09	876142	REGENERADE	01 29 32
876030	activL	10	DSM IP Assets B.V., Het Overloon 1 NL-6411 TE Heerlen (NL)		
Aesculap AG & Co. KG, Am Aesculap-Platz 78532 Tuttlingen (DE)			2005 10 14	2006 05 15	2006 03 09
2006 01 10	2006 05 15	2006 03 09	876143	Dutch Originals	20 35 37
876040	Brita	07 11 32 40	CFE: 9.9.1, 9.9.2		
Brita GmbH, Heinrich-Hertz-Straße 4 65232 Taunusstein (DE)			Projekt Maatschappij Sanderse B.V., 3e Industrieweg 5 NL-4147 CV Asperen (NL)		
2005 02 09	2006 05 15	2006 03 09	2005 09 22	2006 05 15	2006 03 09
876044	BRITA	07 11 32 40	876146	CFE: 19.9.1, 19.9.2, 24.3.1, 24.3.2, 24.3.7, 29.1.12	33
CFE: 26.1.6, 27.5.1			ROSSEN NIKOLAEV BANGYEV, „Kniaz Boris I“ Blvd. 72 BG-9000 VARNA (BG)		
Brita GmbH, Heinrich-Hertz-Straße 4 65232 Taunusstein (DE)			2005 09 21	2006 05 15	2006 03 09
2005 02 09	2006 05 15	2006 03 09	876154	San-Debo	19
876063	AX72	09	CFE: 1.3.2, 1.3.8, 3.3.17, 28.3.0		
Siemens Aktiengesellschaft, Wittelsbacherplatz 2 80333 München (DE)					
2005 11 04	2006 05 15	2006 03 09			

GUANGDONG NEWZHONGYUAN Ceramics Co., LTD, Apartment 2-3, 3rd Floor, Zhongyuan Enterprise Building, Shi Nan Road, Nan Zhuang Town, Chancheng Area, Foshan, Guangdong Province 528000 (CN)	2005 10 24	2006 05 15	2006 03 09	876274 neo Septolete	CFE: 27.5.1	05	
2005 10 24	2006 05 15	2006 03 09		KRKA, tovarna zdravil, d.d., Novo mesto, Šmarješka cesta 6 SI-8501 Novo mesto (SI)	2005 10 28	2006 05 02	2006 03 16
876172 LASER TIGHT			03	876280 boro	CFE: 26.3.1, 27.5.1	11	
Cosmetic Dermatology, Inc., 8798 Northwest, 15th Street Miami, FL 33172 (US)	2006 01 18	2006 05 15	2006 03 09	NINGBO BORO INDUSTRIES CO. LTD (ningbo baolu guoji maoyi youxian gongsi), Room 302-1, Honghai Building Baoshuiqu Ningbo, Zhejiang 315801, P.R. (CN)	2005 11 21	2006 05 02	2006 03 16
876190 Duratek			01 02 17	876286 moneytainment	CFE: 26.15.1, 27.5.1, 29.1.13	41	
CFE: 26.3.4, 27.5.1, 29.1.14				Unibet (International) Ltd, The Plaza Commercial Centre, Bisazza Street Sliema SLM 15 (MT)	2005 12 05	2006 05 02	2006 03 16
KIMAR KIMYASAL ARA MADDELERI SANAYI VE TICARET ANONIM ŞİRKETİ, Gosb 700 Sokak Gebze KOCAELİ (TR)	2005 02 16	2006 05 15	2006 03 09	876348 WALFIN		05	
876192 CFE: 26.1.12, 26.15.25, 29.1.12			01 02 17 19	KRKA, tovarna zdravil, d.d., Novo mesto, Šmarješka cesta 6 SI-8501 Novo mesto (SI)	2006 01 09	2006 05 02	2006 03 16
Kalkwerk Hufgard GmbH, Antoniusstraße 2-4 63768 Hösbach (DE)	2005 11 02	2006 05 15	2006 03 09	876357 OCSA	CFE: 25.3.1, 27.5.1	06	
876204 MASTER FRUIT			30 32 35	OCSA OFFICINE DI CROCETTA S.P.A., Via delle Industrie 5 I-31035 CROCETTA DEL MONTELLO (TV) (IT)	2005 12 29	2006 05 02	2006 03 16
Tovarystvo z obmezenoyu vidpovidalnistu „Kompania „SESA“, m/r „Aviator“, Chuguivskiy ARZ, Chuguiv Kharkivska oblast 63500 (UA)	2005 12 23	2006 05 15	2006 03 09	876360 ADULT SWIM	09 16 25 28 35 38 41 42 43		
876208 FOTOLON			05	Turner Entertainment Networks International Limited, Turner House, 16 Great Marlborough Street London W1F 7HS (GB)	2005 01 18	2006 05 02	2006 03 16
Respublikanskoe unitarnoe proizvodstvennoe predpriyatie „Belmedpreparaty“, ul. Fabritsiusa 30 220007 Minsk (BY)	2005 10 21	2006 05 15	2006 03 09	876384 BARRYVOX	06 09 18 20 22 25 28		
876212 CLAVITESSE			01	Ascom (Schweiz) AG, Belpstrasse 37 CH-3000 Bern 14 (CH)	2005 12 15	2006 05 02	2006 03 16
DSM IP Assets B.V., Het Overloon 1 NL-6411 TE Heerlen (NL)	2005 12 16	2006 05 15	2006 03 09	876387 REVENDO	09 42		
876234 LILA			30	Wincor Nixdorf International GmbH, Heinz-Nixdorf-Ring 1 33106 Paderborn (DE)	2005 05 23	2006 05 02	2006 03 16
Kraft Foods Schweiz Holding AG, Bellerivestrasse 203 CH-8008 Zürich (CH)	2006 01 18	2006 05 15	2006 03 09	876391 CLIMEX	35 36 42		
876244 Brenntasmell			01 05	New Values B.V., Niasstraat 1 NL-3531 WR Utrecht (NL)	2004 09 10	2006 05 02	2006 03 16
Brenntag Holding GmbH & Co. KG, Stinnes-Platz 1 45472 Mülheim an der Ruhr (DE)	2005 12 22	2006 05 15	2006 03 09	876398 NIMBUS i-Care	CFE: 27.5.1	10	
876249 ISONALINE			01 03	HEMODIA, Société par Actions Simplifiée, Rue du Chêne Vert F-31670 LABEGE (FR)	2005 11 10	2006 05 02	2006 03 16
DSM IP Assets B.V., Het Overloon 1 NL-6411 TE Heerlen (NL)	2005 10 28	2006 05 15	2006 03 09	876402 OVMI	02 07 09 16 40 42		
876250 CF75			09	SICPA Holding SA, Avenue de Florissant 41 CH-1008 Prilly (CH)	2005 12 02	2006 05 02	2006 03 16
Siemens Aktiengesellschaft, Wittelsbacherplatz 2 80333 München (DE)	2005 08 22	2006 05 15	2006 03 09	876408 STIE MILANO	CFE: 26.1.18, 27.5.1	12 38 39 42	
876251 COMCENTER			09 38 42	STIE S.p.A., Via S. Francesco, 10 I-26900 LODI (IT)	2005 08 18	2006 05 02	2006 03 16
A BELTRÓNICA - COMPANHIA DE COMUNICAÇÕES, LDA., Rua Dr. José Baptista de Sousa, 27 P-1549-002 Lisboa (PT)	2005 09 21	2006 05 15	2006 03 09	876418 TAYSTONE	CFE: 27.5.1	19	
876252 BELCOMCENTER			09 38 42	AYDIN LINYIT MADENCILIK SANAYI VE TICARET ANONIM ŞİRKETİ, Atatürk Caddesi, No:44/5, Pamuk Plaza PASAPORT-İZMİR (TR)	2005 05 04	2006 05 02	2006 03 16
A BELTRÓNICA - COMPANHIA DE COMUNICAÇÕES, LDA., Rua Dr. José Baptista de Sousa, 27 P-1549-002 Lisboa (PT)	2005 09 21	2006 05 15	2006 03 09	876421 commax	CFE: 2.1.23, 27.5.1, 29.1.12	35 41	
876256 HYALUVIT			03 05 10	Christian Geissler, Sollner Strasse 79a 81479 München (DE)	2005 04 04	2006 05 02	2006 03 16
ROTTAPHARM S.P.A., Galleria Unione 5 I-20122 MILANO (IT)	2005 11 25	2006 05 15	2006 03 09	876429 LEKS LUKATEKS ELECTRIC KITCHEN SYSTEMS	CFE: 7.1.24, 26.4.18, 27.5.1	07 11	
876271 ROBUR			11				
ROBUR S.p.A., Via Parigi, 4/6 I-24040 Verdellino-Zingonia (BG) (IT)	2005 06 21	2006 05 02	2006 03 16				
876273 FINPROS			05				
KRKA, tovarna zdravil, d.d., Novo mesto, Šmarješka cesta 6 SI-8501 Novo mesto (SI)	2005 10 28	2006 05 02	2006 03 16				

Tsvetan Stefanov Lukanov, j.k. „Sever”, bl. 210, floor 3, app. 22 BG-2161 Pravets (BG)					
2005 09 19	2006 05 02	2006 03 16			
876435	FRIGOLINE		11 12		
LAMBERET CONSTRUCTIONS ISOTHERMES, SAINT CYR SUR MENTHON F-01380 BAGE LE CHATEL (FR)					
2005 08 24	2006 05 02	2006 03 16			
876443	EXCIMER		03 44		
ALCHIMIE FOREVER SARL, Place du Molard 4 CH-1204 Genève (CH)					
2005 12 23	2006 05 02	2006 03 16			
876444	SUPERPULSE		03 44		
ALCHIMIE FOREVER SARL, Place du Molard 4 CH-1204 Genève (CH)					
2005 12 23	2006 05 02	2006 03 16			
876449	KIDCLUB				
CFE: 4.5.5, 4.5.21, 27.5.1			25		
D. VALENTIN GONZALEZ CARMONA, Retama, 38 E-28770 COLMENAR VIEJO (MADRID) (ES)					
2006 01 03	2006 05 02	2006 03 16			
876452	ARDENCE		07 11 21		
SOCIETE COOPERATIVE GROUPEMENTS D'ACHATS DES CENTRES LECLERC, SC GALEC, 52, rue Camille Desmoulins F-92451 ISSY LES MOULINEAUX (FR)					
2005 12 23	2006 05 02	2006 03 16			
876455	CFE: 9.3.17		14 18 25		
GUCCIO GUCCI S.P.A., Via Tornabuoni, 73/R I-50123 FIRENZE (IT)					
2005 12 14	2006 05 02	2006 03 16			
876462	Heli-Shop				
CFE: 1.5.2, 18.5.1, 27.3.1, 27.5.1, 29.1.14			04 07 28		
Wolfgang Maurer, Imming 14 A-6262 Bruck am Ziller (AT)					
2005 10 25	2006 05 02	2006 03 16			
876468	SPS		09		
Vogel's Holding B.V., Hondsruglaan 93 NL-5628 DB Eindhoven (NL)					
2005 11 30	2006 05 02	2006 03 16			
876469	AdvanCIS		09		
Vogel's Holding B.V., Hondsruglaan 93 NL-5628 DB Eindhoven (NL)					
2005 11 30	2006 05 02	2006 03 16			
876478	SURDIVA		31		
SUNTORY FLOWERS LIMITED, 2-13-12 Hirakawa-cho, Chiyoda-ku Tokyo 102-0093 (JP)					
2005 12 28	2006 05 02	2006 03 16			
876479	Audio Video Foto Bild				
CFE: 26.4.2, 27.5.1, 29.1.1, 29.1.8			09 16 35 38 39 41 42		
Axel Springer AG, Axel-Springer-Strasse 65 10969 Berlin (DE)					
2004 04 15	2006 05 02	2006 03 16			
876483	E				
CFE: 27.5.1			16 18 25 35 40 42		
Obchtchestvo s ogranitchennoi otvetsvennostyou „Ekonika- obouv”, str. 1, 25, Kotelnitsheskaya nab. RU-109172 Moscou (RU)					
2005 11 23	2006 05 02	2006 03 16			
876484	DEKOK				
CFE: 26.4.2, 27.5.1, 29.1.1, 29.1.6			07 11 21		
Zakrytoe aktsionernoje obshchestvo „Unit Leasing”, 18, ul. Yunnatov RU-125083 Moscow (RU)					
2005 06 01	2006 05 02	2006 03 16			
876488	CFE: 3.4.24, 24.15.2, 24.15.13, 29.1.1		29 39		
Obschestvo s ogranichennoi otvetsvennostju „Meatland”, Ligovksy pr., d. 29, pom. 12H RU-193036 Saint-Petersburg (RU)					
2005 04 15	2006 05 02	2006 03 16			
876489	meatland LOGISTICS & DISTRIBUTION				
CFE: 24.17.25, 26.4.9, 27.5.1, 29.1.13			29 39		
Obschestvo s ogranichennoi otvetsvennostju „Meatland”, Ligovksy pr., d. 29, pom. 12H RU-193036 Saint-Petersburg (RU)					
2005 04 15	2006 05 02	2006 03 16			
876501	CFE: 2.1.8, 2.1.25		10 20 24		
Kaschmir-Gold Kft, Dayka Gábor 48/d H-1112 Budapest (HU)					
2005 08 02	2006 05 02	2006 03 16			
876505	DONIT TESNIT				
CFE: 27.5.1			07 11 17		
DONIT TESNIT družba za proizvodnja tesnilnih materialov, d.d., Cesta komandanta Staneta 38 SI-1215 Medvode (SI)					
2005 11 04	2006 05 02	2006 03 16			
876511	TEIN				
CFE: 27.5.1, 29.1.12			12 25		
Tein Inc., 995-1, Kamiyabe-cho, Totsuka-ku, Yokohama-shi Kanagawa 245-0053 (JP)					
2005 08 16	2006 05 02	2006 03 16			
876514	STAR PORT				
CFE: 1.1.3, 1.1.9, 26.1.22, 27.5.1, 29.1.12			16 18 24 25 28 34 35 36 37 41 43		
SAZKA, a.s., K Žižkovu 851, CZ-190 93 Praha 9, (CZ)					
2005 09 29	2006 05 02	2006 03 16			
876534	CFE: 3.13.5, 26.5.4, 29.1.4		01 02 03 05 30		
Emsland-Stärke GmbH, Emslandstrasse 58 49824 Emlchheim (DE)					
2005 11 02	2006 05 02	2006 03 16			
876547	xsys Print Solutions				
CFE: 27.5.1, 29.1.12			01 02 03 07 09 16 17 24		
Flint Group Germany GmbH, Sieglestrasse 25 70469 Stuttgart (DE)					
2005 09 01	2006 05 02	2006 03 16			
876549	LZF				
CFE: 26.4.3, 26.4.18, 27.5.1			06		
ROUND UNIVERSE VALVE CO., LTD ZHEJIANG, Chumen, Yuhuan County Zhejiang (CN)					
2005 12 16	2006 05 02	2006 03 16			
876554	duoTop		06 09 20		
Aug. Winkhaus GmbH & Co. KG, August-Winkhaus-Str. 31 48291 Telgte (DE)					
2005 04 21	2006 05 02	2006 03 16			
876559	FREIGHTQUOTE.COM		39		
Freightquote.com, Inc., 7301 College Boulevard Overland Park KS 66210 (US)					
2005 12 15	2006 05 02	2006 03 16			
876582	WINMAN				
CFE: 27.5.1			07 17		
HID-TEK MAKÍNASANAYI VE TICARET LIMITED ŞİRKETİ, Kiremitçi Mah. Bayir Sok. No. 129/E, Bursa, (TR)					
2004 06 21	2006 05 02	2006 03 16			
876597	Carte de fidélité Les Mousquetaires				
CFE: 2.1.2, 10.3.25, 24.13.25, 26.5.14, 29.1.13			09 16 35 36 38 41		
ITM ENTREPRISES, 24, rue Auguste-Chabrières, F-75015 PARIS, (FR)					
2005 11 21	2006 05 02	2006 03 16			
876609	M MEMO'S				
CFE: 26.1.19, 26.1.24, 27.5.1			20		
HUANG XIAN BIAO, 20, Tianbianxiang, Wanggang Chayuan Dajie Longjiangzhen Shunde Guangdong 528319 (CN)					
2005 12 16	2006 05 02	2006 03 16			
876623	M MEDIAPHARMA				
CFE: 26.4.18, 26.4.19, 26.4.24, 27.5.1, 27.5.2, 29.1.12			35 41 42		
MEDIAPHARMA, a.s., Průběžná 1438/9 CZ-289 22 Lysá nad Labem (CZ)					
2005 07 01	2006 05 02	2006 03 16			
876625	T				
CFE: 4.5.2, 4.5.4, 15.9.1, 15.9.3, 27.5.1			12 25		
Tein Inc., 995-1, Kamiyabe-cho, Totsuka-ku, Yokohama-shi Kanagawa 245-0053 (JP)					
2005 08 16	2006 05 02	2006 03 16			

876627	ZZERIA	12	876732	MABO	05
RENAULT s.a.s., F-92100 BOULOGNE-BILLAN COURT (FR)			MABO FARMA, S.A., Crta. M-300, km. 30,500, E-28802 ALCALA DE HENARES (MADRID), (ES)		
2005 11 04	2006 05 02	2006 03 16	2006 02 07	2006 05 02	2006 03 16
876628	CRABIT	06 19 20	876743	FLOORLINE	19 27
LM Development a.s., Sokolovská 351/213 CZ-190 00 Praha 9 - Vysočany (CZ)			E.F.P. Floor Products Fußböden-GmbH, Weiberndorf 20 A-6380 St.Johann in Tirol (AT)		
2005 08 09	2006 05 02	2006 03 16	2005 12 13	2006 05 02	2006 03 16
876631	MAKING LIFE'S SIMPLE NECESSITIES	35 40	876763	romus FEELING GOOD	
GEORGIA-PACIFIC CORPORATION, Peachtree Street 133, NE GA030-41N ATLANTA, Georgia 30303 (US)			CFE: 27.5.1		25
2005 02 02	2006 05 02	2006 03 16	JUAN CARLOS ROMERO SANCHEZ Y FRANCISCO MURILLO MATEOS, Avda. Hispanoamérica, s/n E-03658 SALINAS (ALICANTE) (ES)		
876651	CFE: 28.3.0	25	2005 10 04	2006 05 02	2006 03 16
DONGGUAN SANFLAG FASHION CO., LTD., Shahukou District,, Changping Town,, Dongguan City, Guangdong Province, (CN)			876777	HEALTHWAYS	44
2006 01 30	2006 05 02	2006 03 16	American Healthways, Inc., 3841 Green Hills Village Drive, Suite 300 Nashville, TN 37215 (US)		
876652	TAO MÖBEL IN HARMONIE		2005 11 04	2006 05 02	2006 03 16
CFE: 27.5.1		20	876785	REVOIS	05 10
MAB Möbelfabrik Betschart AG, Hauptstrasse 178, CH-6436 Muotathal, (CH)			Novident SA, Rue Georges-Jordil 4 CH-1701 Fribourg (CH)		
2006 01 10	2006 05 02	2006 03 16	2005 12 27	2006 05 02	2006 03 16
876655	euowag diesel credit tank system		876824	EXCURSION	16
CFE: 26.11.8, 27.5.1, 29.1.12		03 04 37 39 42 43	REDA a.s., Hviezdoslavova 55d CZ-627 00 Brno (CZ)		
W.A.G. minerální paliva, a.s., Na Pankráci 1685/17 CZ-140 21 Praha 4 (CZ)			2005 11 28	2006 05 15	2006 03 23
2005 06 27	2006 05 02	2006 03 16	876828	ViscoGlide	16
876656	HENNLICH H ENGINEERING		Schneider Schreibgeräte GmbH, Schwarzenbach 9 78144 Tennenbronn (DE)		
CFE: 26.11.8, 27.5.1		07 11 37	2005 12 12	2006 05 15	2006 03 23
Hennlich Industrietechnik spol. s r.o., Českolipská 9, CZ-412 01 Litoměřice, (CZ)			876835	UNICUM	
2005 07 22	2006 05 02	2006 03 16	CFE: 26.11.9, 28.5.0		09 28 37 39 41 42 43
876657	LIN-TECH		Belco Handels GmbH, Hinterbergstrasse 24 CH-6312 Steinhausen (CH)		
CFE: 26.11.7, 27.5.1		06 07 09	2005 05 26	2006 05 15	2006 03 23
Hennlich Industrietechnik spol. s r.o., Českolipská 9, CZ-412 01 Litoměřice, (CZ)			876842	Kalobin	05
2005 07 22	2006 05 02	2006 03 16	Dr. Willmar Schwabe GmbH & Co. KG, Willmar-Schwabe-Strasse 4 76227 Karlsruhe (DE)		
876661	CFE: 9.3.1	25	2005 12 23	2006 05 15	2006 03 23
adidas AG, Adi-Dassler-Strasse 1-2 91074 Herzogenaurach (DE)			876848	K2 atmitec	
2004 11 11	2006 05 02	2006 03 16	CFE: 26.4.11, 27.5.1, 27.7.1		09 42
876708	ALPRAUSCH	16	K2 atmitec s.r.o., Fügnerova 646/11 CZ-702 00 Ostrava - Přívoz (CZ)		
André Tanner, Dorfstrasse 53, CH-8834 Schindellegi, (CH)			2005 11 28	2006 05 15	2006 03 23
2006 01 04	2006 05 02	2006 03 16	876851	AKE	
876711	SVJETLOST-LAZURIT	02	CFE: 15.7.11, 26.1.6, 27.5.1		07 35
CHROMOS-SVJETLOST d.o.o., Mijata Stojanovića 13 HR-35257 Lužani (HR)			IMET-AKE s.r.o., M. Sch. Trnavského 2/B SK-841 07 Bratislava (SK)		
2005 12 20	2006 05 02	2006 03 16	2006 02 01	2006 05 15	2006 03 23
876712	FASENA	02	876853	SOLOROLL	06 20
CHROMOS-SVJETLOST d.o.o., Mijata Stojanovića 13 HR-35257 Lužani (HR)			Griesser Holding AG, Tänikonnerstrasse 3 CH-8355 Aadorf (CH)		
2005 12 20	2006 05 02	2006 03 16	2005 12 22	2006 05 15	2006 03 23
876713	KEMOLUX	02	876859	Umkabo	05 29 30
CHROMOS-SVJETLOST d.o.o., Mijata Stojanovića 13 HR-35257 Lužani (HR)			Dr. Willmar Schwabe GmbH & Co. KG, Willmar-Schwabe-Strasse 4 76227 Karlsruhe (DE)		
2005 12 20	2006 05 02	2006 03 16	2005 12 23	2006 05 15	2006 03 23
876714	KEMOPOL	02	876860	NEON	34
CHROMOS-SVJETLOST d.o.o., Mijata Stojanovića 13 HR-35257 Lužani (HR)			John Player & Sons Limited, 56 Park West Road, Nangor Road Dublin 12 (IE)		
2005 12 20	2006 05 02	2006 03 16	2005 11 18	2006 05 15	2006 03 23
876715	KEMOSIL	02	876862	TENIFER	01 11 40
CHROMOS-SVJETLOST d.o.o., Mijata Stojanovića 13 HR-35257 Lužani (HR)			Durferrit GmbH, Industriestrasse 3 68169 Mannheim (DE)		
2005 12 20	2006 05 02	2006 03 16	2005 11 30	2006 05 15	2006 03 23
876715	KEMOSIL	02	876863	TUFFTRIDE	01 11 40
CHROMOS-SVJETLOST d.o.o., Mijata Stojanovića 13 HR-35257 Lužani (HR)			Durferrit GmbH, Industriestrasse 3 68169 Mannheim (DE)		
2005 12 20	2006 05 02	2006 03 16	2005 11 30	2006 05 15	2006 03 23

876866	MARASKA Kruskovac LIKER CFE: 7.1.1, 24.1.5, 24.1.11, 25.1.15, 27.5.1, 29.1.15	33
	MARASKA dioničko društvo za proizvodnju i promet alkoholnih i bezalkoholnih pića, Obala kneza Trpimira, 7 HR-23000 Zadar (HR)	
	2005 12 29	2006 03 23
876897	EMSLAND GROUP using nature to create CFE: 3.13.5, 26.5.4, 27.5.1, 29.1.4	01 02 03 05 30
	Emsland-Stärke GmbH, Emslandstrasse 58 49824 Emlichheim (DE)	
	2005 11 02	2006 03 23
876901	BAGAT CFE: 27.5.1, 27.5.17	07
	BAGAT Industrija, d.o.o. Rijeka, Pužev breg br. 20, Pobri HR-51410 Opatija (HR)	
	2005 08 04	2006 03 23
876903	EMPEREUR ALEXANDRE I CFE: 24.9.3, 27.5.1	14
	Montres Empereur Alexandre I SA, 17A, route de la Sagne CH-1450 Sainte-Croix (CH)	
	2005 12 23	2006 03 23
876924	CFE: 2.9.1, 2.9.19, 29.1.13	10 25
	NATURALLOOK Srl, Via Braille, 7 I-39100 BOLZANO (IT)	
	2005 11 03	2006 03 23
876946	OCU flash CFE: 27.5.1	05
	UNIMED PHARMA, spol. s r.o., Orievská 11 SK-821 05 Bratislava (SK)	
	2006 01 24	2006 03 23
876971	ELGY-FRESH PIERRE FABRE MEDICAMENT, 45, place Abel Gance F-92100 BOULOGNE (FR)	03 05
	2005 12 23	2006 03 23
876973	BLUE M CFE: 9.1.24, 27.5.1, 29.1.13	25
	M. Girolstein Textilvertriebs-GmbH, Kleinhülsen 45 40724 Hilden (DE)	
	2005 10 31	2006 03 23
876978	Maniajean CFE: 2.1.1, 27.5.1	25
	ORCHIDEA TRADE s.r.o., Areál STAZAP, Hala A9, Tiskařská 12 CZ-108 00 Praha 10 - Malešice (CZ)	
	2005 10 26	2006 03 23
876979	PLATEFOOD Platefood Limited, 50-52 Paul Street London EC2A 4LB (GB)	09 16 35 38 41 42
	2005 11 10	2006 03 23
876999	TIPSPORT TIPSPORT a.s., Václavské nám. 56/802 CZ-110 00 Praha 1 (CZ)	36 41
	2005 12 30	2006 03 23
877003	W CFE: 1.1.1, 26.4.9, 26.4.18, 26.11.3, 26.11.8, 27.5.1	26 28
	BLOC cvba, Alfons Gossetlaan 9 bus 2 B-1702 Groot-Bijgaarden (BE)	
	2005 04 13	2006 03 23
877046	Easydisplay CFE: 27.1.1, 27.5.1, 29.1.1, 29.1.6	35 40 41 42
	Michael Goch, Wachlange 6 31832 Springe (DE); Markus Goch, Große Pfahlstr. 19 30161 Hannover (DE)	
	2005 06 22	2006 03 23
877057	JIELISI CFE: 1.1.1, 7.1.6, 25.1.6, 26.11.13, 27.5.1	16
	NINGBO JIELISI STATIONERY CO., LTD, (ningbo jielisi wenju youxian gongsi), Ouchicun Gongyequ, Gulin, Yinzhou, Ningbo Zhejiang 315176 (CN)	
	2005 11 21	2006 03 23
877096	CWR-TECH OFO INVESTMENTS LTD, 4th Floor, Lawford House, Albert Place London N3 1QA (GB)	07 08 09 11 21
	2005 06 08	2006 03 23
877109	Ärztliche Qualitäts-Gemeinschaft „Arterie, Vene und Lymphgefäß“ CFE: 2.9.1, 26.2.7, 26.13.25, 29.1.12	35 41 44
	Rudolf Weyergans, An Gut Boisdorf 8 52355 Düren (DE)	
	2005 11 24	2006 03 23
877112	KINHIL CFE: 26.13.25	06
	Société des Industries et du Commerce international Ningxing de Ningbo L.T.D., Rue Zhongshanxi N o 138, (Grands immeubles Tianning), Zone Haishu, Ningbo, (CN)	
	2005 09 20	2006 03 23
877113	KINHIL CFE: 26.13.25	11
	Société des Industries et du Commerce international Ningxing de Ningbo L.T.D., Rue Zhongshanxi N o 138, (Grands immeubles Tianning), Zone Haishu, Ningbo, (CN)	
	2005 09 20	2006 03 23
877118	Solia Sur un plateau CFE: 11.1.1, 11.1.4, 27.5.1	16 20 21
	SOLIA, 11, avenue de l'Agly F-66600 RIVESALTES (FR)	
	2005 11 17	2006 03 23
877133	ZIBOR LABORATORIOS FARMACEÚTICOS ROVI, S.A., Julián Camarillo, 35 E-28037 Madrid (ES)	05
	2005 10 13	2006 03 23
877152	DAVAI ALMO MS OÜ, Vilde tee 53-62 EE-13412 Tallinn (EE)	32 33
	2005 07 14	2006 03 23
877159	Resulter Winner's Edge Gesellschaft für Führungs-, Strategie- und Verkaufcoaching mbH, Schloß Eicherhof 42799 Leichlingen (DE)	09 16 35 37 41 42
	2005 10 27	2006 03 23
877163	YelloMan Yello Strom Verwaltungsgesellschaft mbH, Durlacher Allee 93 76131 Karlsruhe (DE)	09 35 36 37 38 39 40 42
	2005 07 22	2006 03 23
877181	A CFE: 27.5.1, 27.5.17	06 12 43
	ADRIA MOBIL, proizvodnja, trgovina in storitve, d.o.o., Straška cesta 50 SI-8000 Novo mesto (SI)	
	2005 11 22	2006 03 23
877182	DEELUXE SANCHEZ LAURENT, Prado Plaza - 42/48, rue des Mousses F-13008 MARSEILLE (FR)	03 16 25
	2005 12 27	2006 03 23
877206	VALZAP Zentiva, a.s., U Kabelovny 130 CZ-102 37 Praha 10 - Dolní Měcholupy (CZ)	05
	2006 01 23	2006 03 23
877210	VANQUISH TAG Heuer SA, Louis-Joseph Chevrolet 6a CH-2300 La Chaux-de-Fonds (CH)	09 14
	2005 10 06	2006 03 23
877217	DUALITY Hans Schwarzkopf & Henkel GmbH & Co. KG, Südliche Münchener Straße 1 82031 Grünwald (DE)	03
	2005 12 13	2006 03 23
877228	Miss O CFE: 27.5.1	03
	ORIFLAME COSMETICS S.A., 20, rue Philippe II L-2340 Luxembourg (LU)	
	2005 12 23	2006 03 23

877230	AQUA COMPLET			
CFE: 27.5.1			07	11
PROTHERM PRODUCTION, s.r.o., Jurkovičova 45 SK-909 01				
Skalica (SK)				
2006 02 02		2006 05 15		2006 03 23
877234	PORFIX			
CFE: 26.4.4, 27.5.1			17	19
PORFIX - pórobetón, a.s., ul. 4 apríla 384/79 SK-972 43 Zemianske				
Kostol'any (SK)				
2005 12 12		2006 05 15		2006 03 23
877245	KOLB			
CFE: 27.5.1, 29.1.4			06	
Kolb GmbH, Rathenaustrasse 23 42277 Wuppertal (DE)				
2005 02 10		2006 05 15		2006 03 23
877247	Solipril			
CFE: 25.1.19, 26.4.18, 26.11.2, 29.1.13			05	
AKTSIONERNO DROUJESTVO „SOPHARMA“, 16, oulitsa „Iliensko				
chausee“ BG-1220 SOFIA (BG)				
2005 12 22		2006 05 15		2006 03 23
877253	BITAGIT		17	19 27
KRKONOŠSKÉ PAPIRNY a.s., Nádražní 266 CZ-543 71 Hostinné (CZ)				
2005 11 11		2006 05 15		2006 03 23
877254	ORIFLAME LIFE CIRCLE			03
ORIFLAME COSMETICS S.A., 20, rue Philippe II L-2340				
Luxembourg (LU)				
2005 12 23		2006 05 15		2006 03 23
877255	SKLOBIT		17	19 27
KRKONOŠSKÉ PAPIRNY a.s., Nádražní 266 CZ-543 71 Hostinné (CZ)				
2005 11 11		2006 05 15		2006 03 23
877268	CFE: 16.1.13			09
Sennheiser electronic GmbH & Co. KG, Am Labor 1 30900				
Wedemark (DE)				
2005 11 30		2006 05 15		2006 03 23
877271	Brenntamer			01
Brenntag Holding GmbH & Co. KG, Stinnes-Platz 1 45472 Mülheim				
an der Ruhr (DE)				
2005 12 22		2006 05 15		2006 03 23
877417	PRITT ARC			16
Henkel KGaA, Henkelstrasse 67 40589 Düsseldorf (DE)				
2006 01 04		2006 05 15		2006 03 30
877426	RESPECT INSURANCE BROKERS			
CFE: 26.15.1, 27.5.1			35	36
RESPECT, a.s., Pod Krčským lesem 2016/22 CZ-142 00 Praha 4 (CZ)				
2005 10 17		2006 05 15		2006 03 30
877437	LANDOLT 1780 & CIE			
CFE: 24.17.25, 27.5.1, 29.1.12			36	
Landolt & Cie, banquiers, rue du Lion d'Or 6 CH-1003 Lausanne (CH)				
2006 01 18		2006 05 15		2006 03 30
877438	Docuvision		05	10
DOCUMEDICA S.A., Via Carona 6 CH-6900 Lugano-Paradiso (CH)				
2006 01 24		2006 05 15		2006 03 30
877439	PARADISIMO			30
Société des Produits Nestlé S.A., CH-1800 Vevey (CH)				
2006 02 09		2006 05 15		2006 03 30
877441	PANTS'FIX		25	26
David-Grégory Nocelli, 16 Rue de la Dôle CH-1203 Genève (CH)				
2006 02 02		2006 05 15		2006 03 30
877444	EASY SHOW			
CFE: 26.4.18, 27.5.1, 29.1.4			06	19 20 35
KOLEKTOR GROUP Vodenje in upravljanje družb d.o.o., Vojkova				
ulica 10 SI-5280 IDRJA (SI)				
2005 12 11		2006 05 15		2006 03 30
877445	ALDESA			
CFE: 27.5.1, 29.1.4			07	
ALDESA OTO GAZ SISTEMLERI VE METAL DÖVME PARÇA SANAYI				
TICARET LIMITED ŞİRKETİ, Soganlik Mevkii İnönü Cad. Ardahan				
Sok. Tabsinkaya Sitesi B Blok No: 18 Kartal/ISTANBUL (TR)				
2004 12 06		2006 05 15		2006 03 30
877475	toujours ACTIVE WOMAN CARE			
CFE: 26.4.18, 27.5.1			03	05 16
Lidl Stiftung & Co. KG, Stiftsbergstrasse 1 74167 Neckarsulm (DE)				
2005 09 07		2006 05 15		2006 03 30
877476	PRITT WAVE			16
Henkel KGaA, Henkelstrasse 67 40589 Düsseldorf (DE)				
2006 01 04		2006 05 15		2006 03 30
877479	REPAIRIST			01 03
Hans Schwarzkopf & Henkel GmbH & Co. KG, Südliche Münchener				
Straße 1 82031 Grünwald (DE)				
2005 10 14		2006 05 15		2006 03 30
877483	ProGasFlex			19
Schiedel GmbH & Co., Lerchenstraße 9 80995 München (DE)				
2005 10 31		2006 05 15		2006 03 30
877489	Asgard			
CFE: 24.15.21, 27.5.1, 29.1.12			39	
ASGARD TAŞIMACILIK VE TICARET LIMITED ŞİRKETİ, Deniz Köşkler				
Mahallesi Reşitpaşa Caddesi Altıntaş İş Merkezi No:55/67 Avcılar/				
ISTANBUL (TR)				
2005 09 16		2006 05 15		2006 03 30
877495	CFE: 3.4.7, 26.11.3, 26.11.9, 26.11.12		09	16 28 32 33 34
				35 38 39 41 43
MAST-JÄGERMEISTER AG, Jägermeisterstraße 7-15 38296				
Wolfenbüttel (DE)				
2005 02 25		2006 05 15		2006 03 30
877505	TRANSOR		01	07 11 16 17 24 37
TRANSOR FILTER GMBH, 4, Am Arnsbacher Pfad, 61250				
USINGEN (DE)				
2005 12 02		2006 05 15		2006 03 30
877512	NEOGEN			35
S.C. NEOGEN S.A., Str. Mihai Eminescu nr.48, et.1+2, apt.1A, 050331				
Tg. Mures, judet Mures (RO)				
2005 09 09		2006 05 15		2006 03 30
877518	ELEKTRO maschinen			
CFE: 26.4.2, 26.4.7, 26.4.18, 27.5.1, 29.1.12			07	08
RHEINLAND ELEKTRO MASCHINEN GROUP d.o.o., Ogrinčeva 17				
SI-1000 Ljubljana (SI)				
2004 10 26		2006 05 15		2006 03 30
877522	Dynamic Reasoning Engine DRE			09 42
Autonomy Corporation PLC, Cambridge Business Park, Cowley				
Road Cambridge CB4 0WZ (GB)				
2005 05 23		2006 05 15		2006 03 30
877523	DRE			09 42
Autonomy Corporation PLC, Cambridge Business Park, Cowley				
Road Cambridge CB4 0WZ (GB)				
2005 05 23		2006 05 15		2006 03 30
877537	SPEEDY			16
SOCIETE BIC, 14, rue Jeanne d'Asnières F-92110 CLICHY (FR)				
2006 01 27		2006 05 15		2006 03 30
877538	BiC SELECT			
CFE: 4.5.5, 20.1.3, 26.4.4, 26.4.18, 27.5.1			16	
SOCIETE BIC, 14, rue Jeanne d'Asnières F-92110 CLICHY (FR)				
2006 01 27		2006 05 15		2006 03 30
877540	xx			
CFE: 27.5.1, 29.1.1			35	
UAB „VP MARKET“, Savanorių pr. 247 LT-02300 Vilnius (LT)				
2005 11 10		2006 05 15		2006 03 30

877541	xxx		
CFE: 27.5.1, 29.1.1 35			
UAB „VP MARKET”, Savanorių pr. 247 LT-02300 Vilnius (LT)			
2005 11 10	2006 05 15	2006 03 30	
877547	Sil OXI	01 03 05	
Henkel KGaA, Henkelstrasse 67 40589 Düsseldorf (DE)			
2005 12 29	2006 05 15	2006 03 30	
877549	ANDALEÑA	29 30	
LESIEUR, 29, quai Aulagnier F-92600 ASNIERES-SUR-SEINE (FR)			
2006 01 17	2006 05 15	2006 03 30	
877554	VANAPO	32 33 35	
VANAPO, s.r.o., Festivalová 802/9, SK-089 01 Svidník, (SK)			
2005 12 12	2006 05 15	2006 03 30	
877562	WiMAX telecom		
CFE: 26.11.12, 27.5.1, 29.1.12 38			
WIMAX TELECOM GMBH, Pottendorfer Straße 25-27/Stg.4/3.Stock A-1120 Wien (AT)			
2005 12 16	2006 05 15	2006 03 30	
877563	WiMAX telecom Get wimaxxed!		
CFE: 24.17.4, 26.11.12, 27.5.1, 29.1.12 38			
WIMAX TELECOM GMBH, Pottendorfer Straße 25-27/Stg.4/3.Stock A-1120 Wien (AT)			
2005 12 16	2006 05 15	2006 03 30	
877576	NOVARO	29 30	
Vesna Ltd., Avenue Gagarina 215 Kharkov City 61140 (UA)			
2005 11 10	2006 05 15	2006 03 30	
877581	PRO'AZUR	01 03 06 09 11 19 21 28	
SOCIETE COOPERATIVE GROUPEMENTS D'ACHATS DES CENTRES LECLERC, SC GALEC, 52, rue Camille Desmoulins, F-92451 ISSY LES MOULINEAUX, (FR)			
2005 12 09	2006 05 15	2006 03 30	
877594	MISTER MIX	29 30 32	
PLANET ONE S.R.L., Via Pioppi, 6 I-06083 BASTIA UMBRA (PERUGIA) (IT)			
2005 12 21	2006 05 15	2006 03 30	
877596	x		
CFE: 27.5.1, 29.1.1 03 16 35			
UAB „VP MARKET”, Savanorių pr. 247 LT-02300 Vilnius (LT)			
2005 11 10	2006 05 15	2006 03 30	
877605	LIMESSA	29 30	
Rauch Fruchtsäfte GmbH, Langgasse 1 A-6830 Rankweil (AT)			
2005 08 29	2006 05 15	2006 03 30	
877634	prime		
CFE: 27.5.1 35 38 41			
IKO Kábeltvé Kft., Nagytétényi út 29 H-1222 Budapest (HU)			
2006 01 11	2006 05 15	2006 03 30	
877678	GAZALLINI	18 25 35	
CFE: 3.4.7, 3.4.22, 27.5.1			
M.M.A. TEKSTIL SANAYI VE TICARET LIMITED ŞİRKETİ, Gültepe Mahallesi, Reyhan Caddesi, Şahinler Sokak No. 13/8, K:3 No:10 Sefaköy, Istanbul (TR)			
2005 10 03	2006 05 15	2006 03 30	
877681	Le Roi Fumée		
CFE: 27.5.1 29			
LA NEF SRL, Via Edison, 1 I-60027 Osimo (AN) (IT)			
2005 10 24	2006 05 15	2006 03 30	
877682	YIPPY	05	
Rauch Fruchtsäfte GmbH, Langgasse 1 A-6830 Rankweil (AT)			
2005 11 29	2006 05 15	2006 03 30	
877684	RED MAGIC	30	
VIVIL A. Müller GmbH & Co. KG, Moltkestrasse 33 77654 Offenburg (DE)			
2005 12 23	2006 05 15	2006 03 30	
877704	VISCARI	33	
VINĂRIA BOSTAVAN S.R.L., întreprindere mixtă, MD-5352 Etulia, Vulcăneşti, UTA Găgăuzia (MD)			
2005 11 29	2006 05 15	2006 03 30	
877706	SWEET JELLY	03	
Coty Deutschland GmbH, Fort Malakoff Park, Rheinstrasse 4E 55116 Mainz (DE)			
2006 01 04	2006 05 15	2006 03 30	
877710	BLIZZOP	05	
Vifor (International) AG (Vifor (International) Ltd.) (Vifor (International) Inc.), Rechenstrasse 37 CH-9014 St. Gallen (CH)			
2006 02 07	2006 05 15	2006 03 30	
877750	CFE: 1.1.9	42	
Cardinal Resources PLC, Whitefriars House,, 6, Carmelite Street, London EC4Y 0B, (GB)			
2005 04 06	2006 05 15	2006 03 30	
877763	Calprosan		
CFE: 27.5.1, 29.1.12 31			
Sano - Moderní výživa zvířat spol. s r.o., Npor. O. Bartoška 15 CZ-344 01 Domažlice (CZ)			
2005 11 28	2006 05 15	2006 03 30	
877765	TragSan		
CFE: 27.5.1, 29.1.12 31			
Sano - Moderní výživa zvířat spol. s r.o., Npor. O. Bartoška 15 CZ-344 01 Domažlice (CZ)			
2005 10 26	2006 05 15	2006 03 30	
877770	PigSan		
CFE: 27.5.1, 29.1.12 31			
Sano - Moderní výživa zvířat spol. s r.o., Npor. O. Bartoška 15 CZ-344 01 Domažlice (CZ)			
2005 10 26	2006 05 15	2006 03 30	
877781	RUSTICA		
CFE: 1.15.11, 11.1.2, 25.3.1, 27.5.1, 29.1.13 29 30			
SOCIETE COOPERATIVE GROUPEMENT D'ACHATS DES CENTRES LECLERC, SC GALEC, 52, rue Camille Desmoulins F-92451 ISSY LES MOULINEAUX (FR)			
2006 01 10	2006 05 15	2006 03 30	
877783	Tea Time Britley		
CFE: 1.15.11, 11.3.1, 11.3.4, 25.1.15, 27.5.1, 29.1.13 30			
SOCIETE COOPERATIVE GROUPEMENTS D'ACHATS DES CENTRES LECLERC, SC GALEC, 52, rue Camille Desmoulins, F-92451 ISSY LES MOULINEAUX, (FR)			
2006 01 10	2006 05 15	2006 03 30	
877789	PURAVITA	30	
Puratos N.V., Industrialaan 25 B-1702 Groot-Bijgaarden (BE)			
2005 12 09	2006 05 15	2006 03 30	
877803	DNAge	03	
Beiersdorf AG, Unnastrasse 48 20253 Hamburg (DE)			
2006 01 24	2006 05 15	2006 03 30	
877823	TAVOLINI		
CFE: 27.5.1 19			
Concern „INEX PROFESSIONAL GROUP”, 54 Antonovicha str. Kyiv 01005 (UA)			
2005 07 22	2006 05 29	2006 04 06	
877826	BUGONIT	02	
Karl Bubenhofer AG Farben- und Lackfabrik, Hirschenstrasse 26 CH-9201 Gossau (CH)			
2006 01 20	2006 05 29	2006 04 06	
877838	SLIM SECURE	03 05	
PLANTES ET MEDECINES, 29, avenue du Sidobre F-81000 CASTRES (FR)			
2006 01 06	2006 05 29	2006 04 06	

877873	PPA power			
CFE: 27.5.1, 27.5.11, 29.1.12		36 37 39 42		
PPA Power s.r.o., Sládkovičova 47 SK-974 05 Banská Bystrica (SK)				
2005 11 09	2006 05 29		2006 04 06	
877876	ORIENT		09 11	
Obschestvo s ogranichennoi otvetstvennostju „Electra“, d 152, s.2, k. 2, ul. Profsoznaya RU-117321 Moscow (RU)				
2005 10 14	2006 05 29		2006 04 06	
877877	TOPLESS		33	
Obshchestvo s ogranichennoi otvetstvennostiu „Kaliningradskiy pishchevoi kombinat“, 9, Dorozhnaya St. RU-236029 Kaliningrad (RU)				
2005 12 27	2006 05 29		2006 04 06	
877885	BIG ENERGY SHOCK!			
CFE: 1.15.7, 24.17.4, 27.5.1		05 32		
Al-Namura, spol. s r.o., Lysolajské údolí 107/25 CZ-165 00 Praha 6 (CZ)				
2005 11 28	2006 05 29		2006 04 06	
877897	ALEANDRO BEVILACQUA		18 25	
BEVILACQUA EMANUEL, Via Elpidiense Sud, 285 I-63014 Montegranaro (AP) (IT)				
2005 11 25	2006 05 29		2006 04 06	
877913	irish green			
CFE: 27.5.1, 29.1.11		14 18 24 25 26 35 37 39 40 42 45		
S.C.MILBRO TEXTILE S.R.L., Str. Carausilor Nr. 12 BUCURESTI (RO)				
2004 10 20	2006 05 29		2006 04 06	
877924	CFE: 19.7.1		01 04	
ENI S.p.A., Piazza Enrico Mattei, 1 I-00144 ROMA (IT)				
2005 11 02	2006 05 29		2006 04 06	
877931	PRIM			
CFE: 27.5.1		09 14		
MPM - QUALITY v.o.s., Příborská 602, CZ-738 01 Frýdek - Místek, (CZ)				
2005 09 19	2006 05 29		2006 04 06	
877934	Olive line Olive Line International, S.L.			
CFE: 5.7.19, 27.5.1, 27.5.11, 29.1.12		29 30		
OLIVE LINE INTERNATIONAL, S.L., Avda. de la Industria, 4, Edificio I, piso 2ª E-28108 ALCOBENDAS (MADRID) (ES)				
2005 11 16	2006 05 29		2006 04 06	
877939	RAUPROTECT		11 17 19 42	
REHAU AG + Co., Rheniumhaus 95111 Rehau (DE)				
2005 01 10	2006 05 29		2006 04 06	
877948	Aloe			
CFE: 5.3.14, 25.1.19, 26.11.12, 27.5.1		05		
Janssen Pharmaceutica N.V., Turnhoutseweg 30 B-2340 Beerse (BE)				
2005 12 19	2006 05 29		2006 04 06	
877949	Carefree Aloe			
CFE: 5.3.13, 25.1.19, 26.11.12, 27.5.1		05		
Janssen Pharmaceutica N.V., Turnhoutseweg 30 B-2340 Beerse (BE)				
2005 12 19	2006 05 29		2006 04 06	
877955	KILL DEAL		09 38 41 42	
INTERNITY, 7, place du 11 Novembre 1918 F-93000 BOBIGNY (FR)				
2005 04 14	2006 05 29		2006 04 06	
877965	Happyland			
CFE: 1.3.1, 26.11.3, 27.5.1		35 39 41 43		
HYDROTOUR, cestovná kancelária, a.s., Námestie SNP 15 SK-811 06 Bratislava (SK)				
2005 08 09	2006 05 29		2006 04 06	
877979	Zott Prima Bianco		29 30	
Zott GmbH & Co. KG, Dr.-Steichele-Straße 4 86690 Mertingen (DE)				
2005 12 05	2006 05 29		2006 04 06	
877980	Jogoactive		29 30	
Zott GmbH & Co. KG, Dr.-Steichele-Straße 4 86690 Mertingen (DE)				
2005 12 13	2006 05 29		2006 04 06	
877981	Gustarelle		29 30	
Zott GmbH & Co. KG, Dr.-Steichele-Straße 4 86690 Mertingen (DE)				
2005 12 21	2006 05 29		2006 04 06	
878006	LIPO-ESAR		05	
EUROESPES BIOTECNOLOGIA, S.A., Polígono Industrial Bergondo, Parroquia de Guisamos, Parc. A-6, Nave F E-15165 BERGONDO (Carrio) - A CORUÑA (ES)				
2005 10 05	2006 05 29		2006 04 06	
878012	BabySan			
CFE: 27.5.1, 29.1.13		31		
Sano - Moderní výživa zvířat, spol. s.r.o., Npor. O. Bartoška 15 CZ-344 01 Domažlice (CZ)				
2005 10 26	2006 05 29		2006 04 06	
878020	Nobody is perfect!			
CFE: 24.17.4, 27.5.1		16 18 20 21 24 25 28		
HEUNEC-Plüschspielwarenfabrik GmbH & Co. KG, Am Moos 11, 96465 Neustadt, (DE)				
2004 12 20	2006 05 29		2006 04 06	
878025	DONGFANGHONG			
CFE: 27.5.1, 28.3.0		33		
MIANZHU DONGFANGHONG WINE INDUSTRY CO., LTD, No. 699, Chunyijie Street Mianzhu, Sichuan (CN)				
2005 11 21	2006 05 29		2006 04 06	
878029	AJIPON		30	
KABUSHIKI KAISHA MITSUKAN GROUP HONSHA, 2-6 Nakamura-cho, Handa-shi Aichi-ken, 475-8585 (JP)				
2005 07 20	2006 05 29		2006 04 06	
878042	ANIMAVIT		05 31	
KRKA, tovarna zdravil, d.d., Novo mesto, Šmarješka cesta 6 SI-8501 Novo mesto (SI)				
2006 01 09	2006 05 29		2006 04 06	
878060	TOXIBAN		31	
INVESTIGACIONES QUIMICASY FARMACEUTICAS, S.A., Polígono Industrial Francoli, 30, E-43006 TARRAGONA, (ES)				
2006 01 09	2006 05 29		2006 04 06	
878070	Showgirl		03	
Mäurer + Wirtz GmbH & Co. KG, Zweifaller Strasse 120 52224 Stolberg (DE)				
2005 12 23	2006 05 29		2006 04 06	
878081	EXELERO		12 14 28	
Goodyear GmbH & Co. KG, Künzeller Str. 59-61 36043 Fulda (DE)				
2006 01 16	2006 05 29		2006 04 06	
878099	NABI BIOPHARMACEUTICALS		05	
Nabi Biopharmaceuticals, 5800 Park of Commerce Boulevard Boca Raton, FL 33487 (US)				
2006 01 24	2006 05 29		2006 04 06	
878105	CFE: 3.1.22, 24.1.5, 24.1.19		35 36 39	
Vesela Ognianova Kuleva, 7, oulitsa „Anguel Kantchev“ BG-1000 Sofia (BG); Aleksandar Emilov Kulev, 15, boul. „Patriarh Evtimii“ BG-1000 Sofia (BG); Emil Emilov Kulev, 7, oulitsa „Anguel Kantchev“ BG-1000 Sofia (BG); Nikola Emilov Kulev, 7, oulitsa „Anguel Kantchev“ BG-1000 Sofia (BG)				
2005 12 12	2006 05 29		2006 04 06	
878110	MULTI-TABS IMMUNO		05 29 30	
Ferrosan A/S, Sydmarken 5 DK-2860 Søborg (DK)				
2005 08 26	2006 05 29		2006 04 06	
878112	sweet + Plus			
CFE: 24.17.7, 27.5.1		30 32		
„ZAHARNI IZDELIA - VARNA“ LTD, Zapadna promishlena zona BG-9000 VARNA (BG)				
2005 12 30	2006 05 29		2006 04 06	

878121	SULO	35 37 39 40 42 44	
SULO Umwelttechnik GmbH & Co. KG, 85, Bündler Strasse 32051 Herford (DE)			
2005 10 12	2006 05 29	2006 04 06	
878125	acv ANY YEAR COLLECTION		16
CFE: 1.5.5, 16.1.11, 16.1.15, 17.1.1, 18.1.7, 18.1.19, 18.5.1			
AFERS DE COMUNICACIÓ VISUAL S.A., Diputació, 238-244 6è 8º E-08007 BARCELONA (ES)			
2005 12 29	2006 05 29	2006 04 06	
878127	GEZE		16
CFE: 25.1.9, 27.5.1			
GEZE GmbH, Reinhold-Vöster-Straße 21-29 71229 Leonberg (DE)			
2005 12 05	2006 05 29	2006 04 06	
878159	VIB		25 28
GROUPE GO SPORT, 35, chemin de Montjean,, Sentier 504, F-94260 FRESNES, (FR)			
2006 01 26	2006 05 29	2006 04 06	
878173	FLEXIPANEL		06 11 19 20
Viterma GmbH, Industriestraße 1 A-6971 Hard (AT)			
2006 01 11	2006 05 29	2006 04 06	
878268	BÖSENDORFER CEUS		09 15
L. Bösendorfer Klavierfabrik GmbH, Bösendorferstrasse 12 A-1010 Wien (AT)			
2006 01 04	2006 05 29	2006 04 06	
878276	STARBOOK		09 16 35 38 41 42
CFE: 27.5.1, 29.1.4			
Verlagsgruppe NEWS Gesellschaft m.b.H., Taborstraße 1-3 A-1020 Wien (AT)			
2005 10 27	2006 05 29	2006 04 06	
878282	PERWOLL CARE BALSAM		03
Henkel KGaA, Henkelstrasse 67 40589 Düsseldorf (DE)			
2005 12 13	2006 05 29	2006 04 06	
878293	multibonus		35 36 38 42
CFE: 26.1.6, 27.5.1, 29.1.13			
MOL Magyar Olaj- és Gázipari Részvénytársaság, Október huszonharmadika u. 18 H-1117 Budapest (HU)			
2006 01 03	2006 05 29	2006 04 06	
878302	DELAGNE ET FILS		33
ITM ENTREPRISES, 24, rue Auguste-Chabrières F-75015 PARIS (FR)			
2006 01 31	2006 05 29	2006 04 06	
878303	MITRA		06 16 21
ITM Entreprises, 24, rue Auguste-Chabrières F-75015 Paris (FR)			
2006 01 31	2006 05 29	2006 04 06	
878304	ELDYS		25
CFE: 26.4.18, 26.11.7, 27.5.1, 29.1.12			
ITM ENTREPRISES, 24, rue Auguste-Chabrières F-75015 PARIS (FR)			
2006 01 31	2006 05 29	2006 04 06	
878309	YAX!		35
ZAKRYTOE AKTSIONERNOE OBCHTCHESTVO „TEKS TREIDING KOMPANI”, komn. 3, d. 2, oul. Serafimovitcha RU-109072 Moskva (RU)			
2005 10 21	2006 05 29	2006 04 06	
878312	SINUMERIK 808		07 09 41
Siemens Aktiengesellschaft, Wittelsbacherplatz 2 80333 München (DE)			
2005 11 11	2006 05 29	2006 04 06	
878313	SINUMERIK 838		07 09 41
Siemens Aktiengesellschaft, Wittelsbacherplatz 2 80333 München (DE)			
2005 11 11	2006 05 29	2006 04 06	
878321	SOLFORT		02
Lanxess Deutschland GmbH, 51369 Leverkusen (DE)			
2005 12 21	2006 05 29	2006 04 06	
878323	Siemens SGCC		07
Siemens Aktiengesellschaft, Wittelsbacherplatz 2 80333 München (DE)			
2006 01 13	2006 05 29	2006 04 06	
878331	LES CROISÉS COULOMMIERS DE PAYS		29
CFE: 6.19.11, 25.1.6, 27.5.1, 29.1.15			
SOCIETE COOPERATIVE GROUPEMENTD'ACHATS DES CENTRES LECLERC,SC GALEC, 52, rue Camille Desmoulins, F-92451 ISSY LES MOULINEAUX, (FR)			
2006 01 18	2006 05 29	2006 04 06	
878332	LES CROISÉS CAMEMBERT DE PAYS		29
CFE: 6.19.11, 25.1.6, 27.5.1, 29.1.14			
SOCIETE COOPERATIVE GROUPEMENTS D'ACHATS DES CENTRES LECLERC,SC GALEC, 52, rue Camille Desmoulins, F-92451 ISSY LES MOULINEAUX CEDEX, (FR)			
2006 01 18	2006 05 29	2006 04 06	
878338	CASHMERE MOMENTS		03
Beiersdorf AG, Unnastrasse 48 20253 Hamburg (DE)			
2006 02 02	2006 05 29	2006 04 06	
878339	YAMAHA DESIGN CAFÉ		35 41 43
Yamaha Kabushiki Kaisha also trading as Yamaha Corporation, 10-1, Nakazawa-cho, Hamamatsu-shi Shizuoka (JP)			
2006 01 17	2006 05 29	2006 04 06	
878348	X YKS		02
CFE: 27.5.1, 29.1.1			
BJ PRINT DISTRIBUTION, s.r.o., Kopčianska 65 SK-851 01 Bratislava (SK)			
2006 01 13	2006 05 29	2006 04 06	
878357	BWELL		09 10 20 44
CFE: 27.5.1			
Bwell AS, P.O. Box 2912, Solli N-0230 Oslo (NO)			
2005 10 05	2006 05 29	2006 04 06	
878361	Nightwish		09 15 16 24 25 32 41
CFE: 27.5.1			
Potoska Publishing Ltd Oy, Potoskavaarantie 46, FI-82500 Kitee (FI)			
2005 12 15	2006 05 29	2006 04 06	
878367	CFE: 19.3.3, 19.3.25, 29.1.12		34
Reemtsma Cigarettenfabriken GmbH, Max-Born-Strasse 4 22761 Hamburg (DE)			
2005 10 20	2006 05 29	2006 04 06	
878371	CFE: 19.3.3, 19.3.25, 29.1.2		34
Reemtsma Cigarettenfabriken GmbH, Max-Born-Strasse 4 22761 Hamburg (DE)			
2005 10 20	2006 05 29	2006 04 06	
878380	Klein + Hummel		09
Sennheiser electronic GmbH & Co. KG, Am Labor 1 30900 Wedemark (DE)			
2005 11 15	2006 05 29	2006 04 06	
878402	DALGAKIRAN KOMPRESÖR		07
CFE: 26.4.18, 27.5.1, 29.1.13			
DALGAKIRAN KOMPRESOR SAN. VE TIC. LTD. ŞTI., Samandira Eyüp Sultan Mh. Yanyol Müminler Deresi Mevkii Kartal ISTANBUL (TR)			
2005 07 22	2006 05 29	2006 04 06	
878454	twin-FAST		06 07 08
CFE: 27.5.1			
Fastenrath Befestigungstechnik GmbH, Herscheider Strasse 105 58840 Plettenberg (DE)			
2005 12 30	2006 05 29	2006 04 06	
878461	C72		09
Siemens Aktiengesellschaft, Wittelsbacherplatz 2 80333 München (DE)			
2005 10 24	2006 05 29	2006 04 06	

878470	AQUAMILA	02	SDAD. ESPAÑOLA DE CHEQUE GOURMET, S.A., C/Arequipa, 1 E-28043 MADRID (ES)
	Karl Bubenhofler AG Farben- und Lackfabrik, Hirschenstrasse 26 CH-9201 Gossau (CH)		2005 12 13
	2006 01 20	2006 05 29	2006 04 13
878503	MACHALA		878639 Eurofit
	CFE: 27.5.1, 29.1.4	20 21 24	E.A. Mattes GmbH, Nendinger Allee 99 78532 Tuttlingen (DE)
	MACHALA s.r.o., Hybernská 1271/32 CZ-110 00 Praha 1, Nové Město (CZ)		2005 06 07
	2005 11 29	2006 05 29	2006 04 13
878504	BALDI	11 20 21	878653 SUBLIME PARADISE
	BALDI SRL, Viale Lavagnini Spartaco, 13 I-50129 FIRENZE (FI) (IT)		Coty Deutschland GmbH, Fort Malakoff Park, Rheinstrasse 4E 55116 Mainz (DE)
	2005 12 13	2006 05 29	2006 04 13
878514	PHO HÒA	43	878655 Läuferbrot
	AUREFLAM CORPORATION, 1420 Fulton Avenue Building #B SACRAMENTO, CALIFORNIA 95825 (US)		Mauel's Backstube GmbH, Mühlgrabenstrasse 3 53340 Meckenheim (DE)
	2005 10 24	2006 05 29	2006 04 13
878516	Siemens SPFA	09	878656 HYMAIL
	Siemens Aktiengesellschaft, Wittelsbacherplatz 2 80333 München (DE)		SELECTA S.P.A., Via Postumia, 9, I-36050 QUINTO VICENTINO (VICENZA), (IT)
	2005 12 20	2006 05 29	2006 04 13
878526	WIRTSCHAFTSFAKTOR MENSCH		878661 STAUF
	CFE: 4.5.5, 26.1.10, 27.3.1, 29.1.13	16 41 42	CFE: 26.4.18, 26.4.24, 27.5.1, 27.5.24
	BBJ Servis GmbH für Beratung, Projektmanagement und Studienin Sachsen, Neefestraße 88, 09116 Chemnitz, (DE)		STAUF Klebstoffwerk GmbH, Oberhausener Straße, 1 57234 Wilnsdorf (DE)
	2006 02 03	2006 05 29	2006 04 13
878554	XQLUSIVE	09 25 35 38 41	878687 MANDRIVA
	Q-Licenties V.O.F., Noordeinde 128 H NL-1121 AL Landsmeer (NL)		MANDRIVA, 43, rue d'Aboukir F-75002 PARIS (FR)
	2006 01 17	2006 05 29	2006 04 13
878557	LO CRUX		878688 Královsky perlivý nápoj z medoviny a vína
	CFE: 19.3.25, 25.1.25, 25.7.7	34	CFE: 3.13.4, 5.3.4, 5.5.4, 5.7.10, 25.1.15
	KT & G Corporation, 100, Pyeongchon-dong Daedeok-gu, Taejeon (KR)		MEDOPRODUKT, s.r.o., Zvolenská cesta 37/A SK-962 02 Vígl'aš (SK)
	2005 09 06	2006 05 29	2006 04 13
878559	INTERNATIONAL GAME TECHNOLOGY	28	878689 KRAFTACK
	IGT, 9295 Prototype Drive Reno, NV 89521-8986 (US)		OBSHESTVO S OGRANICHENNOIOTVETSTVENNOSTYU" Business Tecnology Group", d.16, ul. Konstantinova, RU-129278 Moskow, (RU)
	2005 05 25	2006 05 29	2006 04 13
878561	JABLOTRON		878701 Voyager
	CFE: 26.7.9	09 16 37	CFE: 8.1.19, 27.5.1, 29.1.13
	JABLOTRON s.r.o., Pod Skalkou 4567/33 CZ-466 01 Jablonec nad Nisou (CZ)		SOLENIKOLATA GIDA SANAYI VE TICARET ANONIM SIRKETI, 2 Organize Sanayi Bolgesi No. 23, P. 3 Baspinar GAZIANTEP (TR)
	2005 07 14	2006 05 29	2006 04 13
878565	OROVELA		878710 Zeletava 1902 TOMÍČEK Jemny taveny syr
	CFE: 28.5.0, 28.19.0	31 33	CFE: 2.5.2, 8.3.1, 8.7.1, 26.1.14, 29.1.13
	Sulkhanishvili Vasili, 72, Abashidze str., app. 51, Tbilisi 0162, (GE)		BEL Sýry Česko a.s., Pražská 218, CZ-675 26 Želetava, (CZ)
	2005 08 10	2006 05 29	2006 04 13
878571	KANEKA	03 05 29 30 32	878738 NOVA FOODS
	Kaneka Corporation, 2-4, Nakanoshima 3-chome, Kita-ku Osaka- shi, Osaka 530-8288 (JP)		CFE: 3.1.16, 26.11.12, 27.5.1
	2005 10 25	2006 05 29	2006 04 13
878572	Blaavands	32 33	878753 CIMSEC MEISTER
	St. Nikolaus Kräuterspezialitäten GbmH, Hubert-Underberg-Allee 1 47495 Rheinberg (DE)		CFE: 2.1.15, 2.1.23
	2006 01 04	2006 05 29	2006 04 13
878577	BRIVAPLAST	03 21	878754 NEXAM
	Brivaplast S.R.L., 41, via Carlo Botta I-20135 Milano (IT)		DESGRANGES HOLDING, 36-38 avenue Jean Martouret F-42160 ANDREZIEUX-BOUTHEON (FR)
	2005 03 01	2006 05 29	2006 04 13
878582	Dallmayr Express Mocca		878757 BLISS
	CFE: 27.5.1	09 11 30	BLISS CLEARING NIAGARA, INC., 1004 EAST STATE STREET HASTINGS, MI 49058 (US)
	Alois Dallmayr Kaffee oHG, Dienerstrasse 14-15 80331 München (DE)		2005 08 12
	2005 10 25	2006 05 29	2006 04 13
878604	Infodhoc		878762 Legor
	CFE: 25.1.9, 27.5.12, 27.5.19	18 36 38	CFE: 26.4.10, 27.5.1
			2006 04 13

LEG.OR S.r.l., Via Europa, 39 I-35012 CAMPOSAMPIERO (PADOVA) (IT) 2005 12 21 2006 05 29 2006 04 13	878909 CFE: 1.15.5, 4.5.5 18 25 28 Skateboard World Industries Inc, 225 South Aviation Boulevard El Segundo, CA 90245 (US) 2005 09 09 2006 05 29 2006 04 13
878763 Mocar 09 LEONI Kabel Holding GmbH & Co KG, Marienstraße 7 90402 Nürnberg (DE) 2005 08 03 2006 05 29 2006 04 13	878925 MELIODERM 02 CLARIANT AG, Rothausstrasse 61 CH-4132 Muttenz (CH) 2006 02 21 2006 06 12 2006 04 20
878767 CFE: 19.3.24 09 Siemens Aktiengesellschaft, Wittelsbacherplatz 2 80333 München (DE) 2006 02 07 2006 05 29 2006 04 13	878938 ARROVIDE 01 02 CLARIANT AG, Rothausstrasse 61 CH-4132 Muttenz (CH) 2006 01 24 2006 06 12 2006 04 20
878771 REJEANERATE 25 CFE: 27.5.1 25 DINAKON DINAMIK KONFEKSIYON SAN. VE TIC. A.Ş., Ide İş Merkezi Saglik Cad. No:13/4 Kemerburgaz/Istanbul (TR) 2005 06 16 2006 05 29 2006 04 13	878942 HEEBOO 18 HERMES INTERNATIONAL, 24, rue du Faubourg Saint Honoré F-75008 PARIS (FR) 2006 01 16 2006 06 12 2006 04 20
878789 MULTAQ 05 CFE: 26.11.12, 27.5.1, 29.1.12 05 sanofi-aventis, 174, avenue de France F-75013 PARIS (FR) 2006 01 31 2006 05 29 2006 04 13	878943 DOUPARIS 18 HERMES INTERNATIONAL, 24, rue du Faubourg Saint Honoré F-75008 PARIS (FR) 2006 01 16 2006 06 12 2006 04 20
878795 VIACTIV 03 CFE: 27.5.1 03 KOPAŞ KOZMETİK PAZARLAMA VE SANAYİ ANONİM ŞİRKETİ, Ayazaga Mahallesi Eski Büyükdere Caddesi Oycan Plaza No: 15 Şişli İstanbul (TR) 2005 10 17 2006 05 29 2006 04 13	878946 Golden Biscuit 29 30 Plus Warenhandelsgesellschaft mbH, Wissollstrasse 5-43 45478 Mülheim an der Ruhr (DE) 2006 01 12 2006 06 12 2006 04 20
878804 aQuapa 06 17 35 CFE: 25.1.9, 27.5.1 06 17 35 AKUAPA İÇ VE DISTİCARET LIMITED ŞİRKETİ, Beylikdüzü,, Birlik Sanayi Sitesi 3,, Cadde No: 85, TR-34900 İSTANBUL, (TR) 2005 04 22 2006 05 29 2006 04 13	878978 LaSer GROUP 36 CFE: 24.15.13, 26.1.16, 27.5.1, 29.1.12 36 LAFAYETTE-SERVICES LASER, 66, rue des Archives F-75003 PARIS (FR) 2006 01 17 2006 06 12 2006 04 20
878837 TAEPOXI 41 44 SCHNITZELKÖNIG HOTEL- UND GASTRONOMIE GES.M.B.H., Dorfwerfen 26 A-5452 Pfarrwerfen (AT) 2005 09 01 2006 05 29 2006 04 13	878979 LASER 36 CFE: 24.15.1, 26.1.2, 27.5.1, 29.1.1, 29.1.6 36 LAFAYETTE-SERVICES LASER, 66, rue des Archives F-75003 PARIS (FR) 2006 01 17 2006 06 12 2006 04 20
878843 single 09 11 16 CFE: 27.5.1 09 11 16 Single Temperiertechnik GmbH, Friedrich-List-Strasse 5 73249 Wernau (DE) 2005 10 12 2006 05 29 2006 04 13	878980 LAFAYETTE SERVICES 36 CFE: 24.15.13, 26.1.16, 27.5.1, 29.1.12 36 LAFAYETTE-SERVICES LASER, 66, rue des Archives F-75003 PARIS (FR) 2006 01 17 2006 06 12 2006 04 20
878852 PREMION 19 CREATON AG, Ziegeleistr. 1 89335 Ichenhausen (DE) 2005 12 30 2006 05 29 2006 04 13	878981 GROUPE LASER 36 CFE: 24.15.13, 26.1.16, 27.5.1, 29.1.12 36 LAFAYETTE-SERVICES LASER, 66, rue des Archives F-75003 PARIS (FR) 2006 01 17 2006 06 12 2006 04 20
878859 MileGate 09 KEYMILE GmbH, Wohlenbergstraße 3 30179 Hannover (DE) 2005 06 20 2006 05 29 2006 04 13	878996 FENICE GRUPPO EDF 11 37 40 CFE: 1.3.1, 3.7.16, 29.1.13 11 37 40 FENICE S.P.A., Via Acqui 86, I-10090 RIVOLI (TO), (IT) 2006 01 30 2006 06 12 2006 04 20
878867 SUSTIVET 01 05 31 INDENA S.p.A., Viale Ortles, 12 I-20139 MILANO (IT) 2005 12 28 2006 05 29 2006 04 13	878997 WOTAX 16 35 36 38 41 42 Dipl.- Betriebswirt Horst Wollgarten, Krefelder Strasse 123 52070 Aachen (DE) 2005 07 15 2006 06 12 2006 04 20
878869 winterthur 36 CFE: 26.11.8, 27.5.1, 29.1.12 36 "Winterthur" Schweizerische Versicherungs-Gesellschaft, General- Guisan-Strasse 40 - Postfach CH-8401 Winterthur (CH) 2006 01 17 2006 05 29 2006 04 13	879012 Soleda 31 CFE: 1.3.2, 27.3.1, 27.5.1, 27.5.11, 29.1.12 31 TERRA S.R.L., Via della Mostra, 14, I-39100 BOLZANO, (IT) 2006 01 04 2006 06 12 2006 04 20
878873 P 07 16 21 CFE: 1.15.7, 17.2.2, 27.5.1, 27.5.8, 27.5.17, 27.5.21 07 16 21 PRUNUS BVBA, Domentstraat 95 B-1790 Affligem (BE) 2006 01 11 2006 05 29 2006 04 13	879020 Sepa 17 Klöber GmbH & Co. KG, Scharpenberger Straße 72-90 58256 Ennepetal (DE) 2005 10 17 2006 06 12 2006 04 20
878901 ERMILA 08 11 21 Ermila Friseurgeräte GmbH, Gutenbergring 3 35463 Fernwald (DE) 2005 08 22 2006 05 29 2006 04 13	879030 SELECLINE 07 08 11 16 GROUPE AUCHAN, 40, avenue de Flandre F-59170 CROIX (FR) 2006 02 17 2006 06 12 2006 04 20
878908 CFE: 1.15.5, 4.5.5 18 25 28 Skateboard World Industries Inc, 225 South Aviation Boulevard El Segundo, CA 90245 (US) 2005 09 09 2006 05 29 2006 04 13	879038 LINA 30 39 Linanik company, block G, shokouhiye industrial area Qom (IR) 2005 10 22 2006 06 12 2006 04 20

G. SPROSTOWANIA OPISÓW PATENTOWYCH I OPISÓW OCHRONNYCH

129

Poniższe zestawienie zawiera kolejno kod rodzaju patentu lub prawa ochronnego, numer patentu lub prawa ochronnego oraz przyczynę i treść sprostowania.

OPISY PATENTOWE

- (B1) 188705 Postanowiono opis ponownie wydrukować ze względu na stwierdzone błędy drukarskie
- (B1) 189874 Postanowiono opis ponownie wydrukować ze względu na stwierdzone błędy drukarskie
- (B1) 190319 Postanowiono opis ponownie wydrukować ze względu na stwierdzone błędy drukarskie
- (B1) 190474 Postanowiono opis ponownie wydrukować ze względu na stwierdzone błędy drukarskie
- (B1) 190560 Sprostowano błędy drukarskie w treści opisu: na str. 1 wiersz 7 od dołu oraz str. 2 wiersz 22 od dołu z „organicznego szkła” na „organicznego lub materiałów organicznych i szkła”; str. 7 wiersz 27 od dołu z „a jest” na „a jest”
- (B1) 190562 Postanowiono opis ponownie wydrukować ze względu na stwierdzone błędy drukarskie
- (B1) 190653 Sprostowano błędy drukarskie w treści opisu: na str. 5 wiersz 27 od góry z „formaldehydowej” na „formaldehydową”; str. 5 wiersz 29 od góry z „35,79%” na „35,7%”
- (B1) 190673 Sprostowano błędy drukarskie w treści opisu: na str. 10 w tabeli 3 w kolumnie 2 w wierszu 3 od góry z „24,3±2,87***” na „24,3±2,87**”
- (B1) 190734 Postanowiono opis ponownie wydrukować ze względu na stwierdzone błędy drukarskie
- (B1) 190736 Postanowiono opis ponownie wydrukować ze względu na stwierdzone błędy drukarskie
- (B1) 190838 Sprostowano błędy drukarskie w treści opisu: na str. 6 wiersz 9 od góry z „Korzystnie że stosuje” na „Korzystnie stosuje”; str. 6 wiersz 14 od góry z „Korzystnie aldehyd” na „Korzystnie jako aldehyd”; str. 8 tabela 2 kolumna 1 tytułowa z „Spoiwo płyty” na „Spoiwo płyty” str. 10 wiersz 11 od góry z „typy” na „typu”; str. 11 wiersz 9 pod tabelą 5 z „razem zmieszano” na „razem i zmieszano”
- (B1) 190989 Postanowiono opis ponownie wydrukować ze względu na stwierdzone błędy drukarskie
- (B1) 191031 Postanowiono opis ponownie wydrukować ze względu na stwierdzone błędy drukarskie
- (B1) 191249 Postanowiono opis ponownie wydrukować ze względu na stwierdzone błędy drukarskie
- (B1) 191276 Sprostowano błędy drukarskie w treści opisu: na str. 6 wiersz 5 od dołu z „suchej 20 około” na „suchej około”; str. 7 wiersz 6 od góry z „kleistości” na „kleistość i”; str. 8 wiersz 15 od dołu z „i/lub utleniony” na „i/lub utleniony”; str. 8 wiersz 4 od dołu z „wstanie” na „w stanie”
- (B1) 191370 Postanowiono opis ponownie wydrukować ze względu na stwierdzone błędy drukarskie
- (B1) 191456 Postanowiono opis ponownie wydrukować ze względu na stwierdzone błędy drukarskie
- (B1) 191551 Postanowiono opis ponownie wydrukować ze względu na stwierdzone błędy drukarskie
- (B1) 191584 Postanowiono opis ponownie wydrukować ze względu na stwierdzone błędy drukarskie
- (B1) 191588 Postanowiono opis ponownie wydrukować ze względu na stwierdzone błędy drukarskie
- (B1) 191677 Sprostowano oczywistą pomyłkę na str. tytułowej wiersz 11 od dołu oraz str. 14 wiersz 14 od dołu z „0,2-5%” na „0,2-65%”
- (B1) 191680 Sprostowano błędy drukarskie w treści opisu: na str. 2 wiersz 5 od góry z „melaminowoformaldehydowych” na „melaminowoformaldehydowych”; str. 7 wiersz 1 od góry z „przykładu 6 na przykładu 5”; str. 7 wiersz 5 od góry z „13,3.g” na „13,3 g”
- (B1) 191725 Postanowiono opis ponownie wydrukować ze względu na stwierdzone błędy drukarskie
- (B1) 191750 Postanowiono opis ponownie wydrukować ze względu na stwierdzone błędy drukarskie
- (B1) 191810 Sprostowano błędy drukarskie w treści opisu: na str. 2 wiersz 8 od góry z „aceto hydroksy kwasów” na „aceto hydroksy kwasów”; str. 2 wiersz 24 od dołu z „imidazolinowe” na „imidazolinonowe”; str. 5 wiersz 1 powyżej tabeli z „triazolopyrimidynosulfonanilid” na „triazolopyrimidynosulfonanilid”; str. 8 wiersz 22 od góry z „(PGR)” na „(PCR)”
- (B1) 191812 Postanowiono opis ponownie wydrukować ze względu na stwierdzone błędy drukarskie
- (B1) 191866 Postanowiono opis ponownie wydrukować ze względu na stwierdzone błędy drukarskie
- (B1) 191876 Postanowiono opis ponownie wydrukować ze względu na stwierdzone błędy drukarskie
- (B1) 191956 Sprostowano błąd drukarski w treści opisu: str. 6 wiersz 8 od dołu z „Cr₂CO₃” na „Cr₂O₃”
- (B1) 191989 Postanowiono opis ponownie wydrukować ze względu na stwierdzone błędy drukarskie
- (B1) 192029 Postanowiono opis ponownie wydrukować ze względu na stwierdzone błędy drukarskie
- (B1) 192071 Postanowiono opis ponownie wydrukować ze względu na stwierdzone błędy drukarskie
- (B1) 192080 Postanowiono opis ponownie wydrukować ze względu na stwierdzone błędy drukarskie

- (B1) 192099 Sprostowano błędy drukarskie w treści opisu; na str. 6 wiersz 22 od dołu z „bistrimetetoksylanoetan” na „bistrimetoksy-silanoetan”; str. 7 wiersz 1 od góry z „(ortokrzemianow” na „ortokrze-mianów”; str. 8 wiersz 4 nad Tabelą 1 z „>>100” na „>100”; str. 10 wiersz 12 od dołu z „powłokę. Przykład 4” na „powłokę, przykład 4”
- (B1) 192102 Sprostowano błąd drukarski w treści opisu: str. 5 wiersz 4 od góry z „od do 5x10⁵Pa” na „od 2x10⁵ do 5x10⁵ Pa”
- (B1) 192116 Sprostowano oczywiste pomyłki na str. tytułowej: poz. (51) z „C07C 217/04” na „C07D 217/04”; poz. (54) z „izochinolinyl zawierająca” na „izochinolinyl, zawierająca”; poz. (74) z „Elżbieta” na „Elżbieta”
- (B1) 192122 Sprostowano oczywiste pomyłki w treści opisu; na str. 1 zastrz.1 wiersz 2, str.2 wiersz 2, str.6 zastrz.1 wiersz 25 od dołu z „moczu albo kału, podpaski” na „moczu albo kału lub podpaski”; str. 3 wiersz 1 od góry z „11,1-trójmetylopropanu” na „1,1,1-trójme-tylopropanu”
- (B1) 192126 Sprostowano błędy drukarskie w treści opisu; na str. 2 wiersz 8 od góry z „promieniowania Cu-K_{α1} i wykazuje” na „pro-mieniowania Cu-K_{α1} wykazuje”
- (B1) 192129 Postanowiono opis ponownie wydrukować ze wzglę-du na stwierdzone błędy drukarskie
- (B1) 192131 Sprostowano oczywiste pomyłki w treści opisu; na str. 1 poz.(72) wiersz 2 z „Dorsen” na „Dorsten”
- (B1) 192179 Postanowiono opis ponownie wydrukować ze wzglę-du na stwierdzone błędy drukarskie
- (B1) 192204 Sprostowano błędy drukarskie w treści opisu; na str. 3 wiersz 25 od góry z „cząstkowej, co najmniej” na „cząstkowej co naj-mniej”; str. 7 w Tabeli 3 w kolumnie 1 wiersz 1 od góry z „Ilość PAS (kg SiO₂/t)” na „Ilość PAS (kg SiO₂/t)”; str. 11 wiersz 6 od góry z „prą-du Rąk” na „prądu Rank”; str.11 wiersz 14 od góry z „[Al₂(SO₄)₃” na „[Al₂(SO₄)₃”; str.13 w Tabeli 10 kolumna 3 wiersz 1 od góry z „Stos wagowy” na „Stos. wagowy”
- (B1) 192247 Postanowiono opis ponownie wydrukować ze wzglę-du na stwierdzone błędy drukarskie
- (B1) 192280 Postanowiono opis ponownie wydrukować ze wzglę-du na stwierdzone błędy drukarskie
- (B1) 192293 Postanowiono opis ponownie wydrukować ze wzglę-du na stwierdzone błędy drukarskie
- (B1) 192295 Postanowiono opis ponownie wydrukować ze wzglę-du na stwierdzone błędy drukarskie
- (B1) 192309 Sprostowano błędy drukarskie w treści opisu: na str. 1 w tytule z „Pochodne” na „pochodna”; str. 77 zastrz.11 związek 14 z „0-6-etoksychinazolina” na „0-6-metoksychinazolina”; str. 77 zastrz.12 związek 1 z „pirydylotnetoksy” na „pirydylotmetoksy”
- (B1) 192313 Sprostowano błędy drukarskie w treści opisu: str. 4 wiersz 14 od góry z „poil wierzchni” na „powierzchni”; str. 4 wiersz 10 od dołu z „jednego strumieni” na „jednego strumienia” str. 5 wiersz 17 od dołu z „materiałów polimerowy” na „materiałów polimero-wych”; str. 8 wiersz 3 od góry z „pod stawowej” na „podstawowej”; str. 8 wiersz 16 od góry z „że każde” na „że każde”; str. 8 wiersz 17 od góry z „wyposażone urządzenie” na „wyposażone w urządzenie”
- (B1) 192314 Postanowiono opis ponownie wydrukować ze wzglę-du na stwierdzone błędy drukarskie
- (B1) 192317 Postanowiono opis ponownie wydrukować ze wzglę-du na stwierdzone błędy drukarskie
- (B1) 192342 Sprostowano oczywistą pomyłkę na stronie tytułowej w poz. (72) w nazwie twórcy miasta z Hotheim” na „Hofheim”
- (B1) 192348 Sprostowano błędy drukarskie w treści opisu: str. ty-tułowa poz. (72) w twórcy wynalazku „Michael Deleers, Linkebeck” na „Michel Deleers, Linkebeck”; str. 6 wiersz 10 od dołu z „yle ile potrzeba” na „tyle ile potrzeba”; str. 7 wiersz 2 od góry z „z grupy obejmujące” na „z grupy obejmującej”
- (B1) 192364 Postanowiono opis ponownie wydrukować ze wzglę-du na stwierdzone błędy drukarskie
- (B1) 192369 Sprostowano błędy drukarskie w treści opisu: na str. 12 zastrz. 9 wiersz 13 od dołu z „frakcje ziaren” na „frakcję ziaren”; str. 9 tabela 4 kolumna 2 wiersz 2 wpisano słowo „Kokos, grafit”; str. 9 tabela 4 kolumna 3 wiersz 2 wpisano słowo „Pak”; str. 9 tabela 4 kolumna 4 wiersz 5 z „Drobny prosze” na „Drobny proszek”
- (B1) 192371 Postanowiono opis ponownie wydrukować ze wzglę-du na stwierdzone błędy drukarskie
- (B1) 192378 Postanowiono opis ponownie wydrukować ze wzglę-du na stwierdzone błędy drukarskie
- (B1) 192380 Sprostowano błędy drukarskie w treści opisu; na str. 1 Poz.(73) z „Bastad” na „Båstad”; str. 1 poz.(72) wiersz 1 z „Čke” na „Åke”, z „Bastad” na „Båstad”, wiersz 2 z „Angelholm” na „Ängelholm”
- (B1) 192382 Postanowiono opis ponownie wydrukować ze wzglę-du na stwierdzone błędy drukarskie
- (B1) 192418 Sprostowano błędy drukarskie w treści opisu: str. 6 wiersz 15 od dołu z „5 cm” na „5 cm³”; str. 8 wiersz 8 od dołu z „x jest wodną” na „i jest wodną”; str. 8 wiersz 16 od dołu z „grupu fe-nylowej” na „grupy fenylowej”
- (B1) 192420 Postanowiono opis ponownie wydrukować ze wzglę-du na stwierdzone błędy drukarskie
- (B1) 192423 Postanowiono opis ponownie wydrukować ze wzglę-du na stwierdzone błędy drukarskie
- (B1) 192451 Sprostowano błędy drukarskie w treści opisu; na str. 6 zastrz. 5 wiersz 12 od dołu z „korzystnie 0,5 do 0,6 g/cm³” na „ko-rzystnie 0,5 do 0,8 g/cm³”
- (B1) 192466 Sprostowano błędy drukarskie w treści opisu; na str. 8 ostatni wiersz tabeli 1 kolumna 3 z „33” na „38”
- (B1) 192512 Postanowiono opis ponownie wydrukować ze wzglę-du na stwierdzone błędy drukarskie
- (B1) 192562 Postanowiono opis ponownie wydrukować ze wzglę-du na stwierdzone błędy drukarskie
- (B1) 192646 Postanowiono opis ponownie wydrukować ze wzglę-du na stwierdzone błędy drukarskie
- (B1) 192651 Postanowiono opis ponownie wydrukować ze wzglę-du na stwierdzone błędy drukarskie
- (B1) 192817 Sprostowano oczywistą pomyłkę na str. tytułowej opisu w poz. (72) w mieście twórcy z „Limoqes” na „Limoges”
- (B1) 192852 Sprostowano błąd drukarski na str. tytułowej w poz. (51) z „A61N 43/08” na „A01N 43/08”
- (B1) 192865 Postanowiono opis ponownie wydrukować ze wzglę-du na stwierdzone błędy drukarskie
- (B1) 192926 Sprostowano błąd drukarski na str. tytułowej w poz. (54) oraz na str. 2 wiersz 2 od góry z „Dwufenyloalkiloczterohdropiry-dyny” na „Dwufenyloalkilo-czterohdropirydyny”
- (B1) 193112 Postanowiono opis ponownie wydrukować ze wzglę-du na stwierdzone błędy drukarskie
- (B1) 193113 Postanowiono opis ponownie wydrukować ze wzglę-du na stwierdzone błędy drukarskie

(B1)193200 Sprostowano oczywistą pomyłkę na tytułowej str. w imieniu twórcy wynalazku poz. (72) z „Makrus” na „Markus”

(B1)193221 Postanowiono opis ponownie wydrukować ze względu na stwierdzone błędy drukarskie

(B1)193250 Sprostowano oczywistą pomyłkę na tytułowej stronie w poz. (72) w imieniu twórcy z „ilhelmus” na „Wilhelmus”

(B1)193607 Sprostowano oczywistą pomyłkę na tytułowej stronie w poz. (51) z „C03B 85/02” na „C03B 5/02”

(B1)193621 Sprostowano oczywistą pomyłkę na tytułowej stronie w pozycji (51) z „B01D 4/04” na „B01D 46/04”

H. OGŁOSZENIA

130

OŚWIADCZENIA O GOTOWOŚCI UDZIELENIA LICENCJI (LICENCJA OTWARTA)

Patenty, prawa ochronne

Poniższe zestawienia zawierają kolejno: kod rodzaju patentu (prawa ochronnego), numer patentu (prawa ochronnego), datę zgłoszenia, numer i rok wydania Wiadomości Urzędu Patentowego, w którym ogłoszono o udzieleniu patentu (prawa ochronnego), wysokość opłaty licencyjnej (jeżeli uprawniony ją podał) i datę złożenia oświadczenia oraz tytuł wynalazku (wzoru użytkowego) oraz nazwisko i imię (nazwę) uprawnionego z adresem.

PATENTY

(B1)193947 1999 09 06 04/2007 (-) 2006 11 10
Nowy środek zapachowy i sposób otrzymywania nowego środka zapachowego
Akademia Rolnicza
50-375 Wrocław, ul. Norwida 25

(B1)193952 2000 12 20 04/2007 (-) 2006 11 16
Urządzenie do badania oporów ruchu endoprotez stawu biodrowego

Politechnika Łódzka

90-924 Łódź, ul. Żeromskiego 116

(B1)193953 1999 05 11 04/2007 (-) 2006 11 09
Sposób generacji zimnych elektronów oraz urządzenie do generacji zimnych elektronów

Przemysłowy Instytut Elektroniki

00-241 Warszawa, ul. Długa 44/50

(B1)194040 1999 04 09 04/2007 (10%) 2006 10 27
Zespół trzonu tłoka silnika cieplnego, zwłaszcza silnika Stirlinga

Politechnika Szczecińska

70-310 Szczecin, Aleja Piastów 17

PRAWA OCHRONNE

(Y1) 63043 2004 06 01 4/2007 (-) 2006 10 10
Fotel składany
WAS WIETMARSCHER POLSKA Sp. z o.o.
87-162 Lubicz k\Torunia, ul. Nowa 2

KOMUNIKAT

Urząd Patentowy Rzeczypospolitej Polskiej poszukuje kandydatów na stanowiska aplikantów eksperckich w Departamencie Badań Patentowych

Liczba lub wymiar etatu: 11

Główne obowiązki:

- klasyfikacja wstępna zgłoszeń wynalazków i wzorów użytkowych,
- badanie ustawowych warunków ochrony prawnej wynalazków i wzorów użytkowych na podstawie dokumentacji patentowej i literatury fachowej polskiej oraz zagranicznej, w tym sporządzanie sprawozdań ze stanu techniki,
- prowadzenie korespondencji ze zgłaszającymi w ramach czynności związanych z przygotowaniem decyzji w sprawie.

Kandydat powinien posiadać kwalifikacje:

- wykształcenie wyższe techniczne w dziedzinie:
 - elektroniki – 2 etaty,
 - mechaniki (transport, technologia, urządzenia wydobywcze, budownictwo wodno-lądowe) – 4 etaty,
 - chemii nieorganicznej – 1 etat,
 - chemii organicznej (lekka synteza organiczna) – 1 etat,
 - biochemii – 1 etat,
 - biotechnologii (immunologia, inżynieria genetyczna) – 1 etat,
 - farmacji – 1 etat,
- znajomość języka angielskiego, niemieckiego lub francuskiego w mowie i piśmie, w tym co najmniej jednego na poziomie dobrym.

Wymagania pożądane:

- znajomość zagadnień dotyczących problematyki ochrony własności przemysłowej,
- znajomość kodeksu postępowania administracyjnego,
- umiejętność posługiwania się komputerem (Windows, Word),
- umiejętność dokonywania analizy porównawczej tekstów i jasnego formułowania wniosków,
- łatwość podejmowania decyzji,
- umiejętność pracy w zespole, komunikatywność i kreatywność.

Wymagane dokumenty i oświadczenia:

- kopia pierwszych trzech stron dowodu osobistego (lub dwóch nowego dowodu osobistego),
- odpis dyplomu ukończenia studiów,
- oświadczenie kandydata o korzystaniu w pełni z praw publicznych i o niekaralności za przestępstwo popełnione umyślnie,
- oświadczenie kandydata o wyrażeniu zgody na przetwarzanie danych osobowych do celów rekrutacji,
- życiorys,
- list motywacyjny.

Kopie innych dokumentów i oświadczeń:

- oświadczenie kandydata o wyrażeniu zgody na przeprowadzenie postępowania sprawdzającego, umożliwiającego dostęp do informacji niejawnych, zgodnie z przepisami ustawy z dnia 22 stycznia 1999 r. o ochronie informacji niejawnych (Dz.U. Nr 11, poz. 95),
- kopie świadectw pracy.

Oferty pracy należy przesłać do dnia 30 czerwca 2007 roku pod adresem:

Urząd Patentowy RP
Wydział Kadr i Szkolenia
Al. Niepodległości 188,
00-950 Warszawa

Inne informacje:

Oferty odrzucone zostaną komisyjnie zniszczone.

Szczegółowe informacje można uzyskać pod. tel. (0-22) 579-01-16

TABLE OF CONTENTS

Part I

Official communications

99.	Register of Patent Attorneys (entries and changes)	877
-----	--	-----

Part II

Notices of rights granted

A. Inventions		
100.	Granted patents (from N° 193 919 to N° 194 149)	879
101.	Translation of European Patents	901
102.	Decisions on refusal to grant patents (taken after the publication of the particulars of the applications)	901
103.	Decisions on discontinuance of the proceedings (taken after the publication of the particulars of the applications)	902
104.	Decisions declaring the decisions on the grant of the patents lapsed	902
105.	Entries and changes in the Patent Register (not published in other separate publications)	903
106.	Decisions on the lapse of the supplementary of the protection rights	904
107.	Decisions on the change or reversal of the decisions (published in Wiadomości Urzędu Patentowego)	906
B. Utility models		
108.	Granted rights of protection (from N° 63 035 to N° 63 104)	907
109.	Decisions on refusal to grant rights of protection (take after the publication of the particulars of the application)	912
110.	Decisions on discontinuance of the proceedings (taken after the publication of the particulars of the applications)	912
111.	Decisions declaring the decisions on the grant of the rights of protection lapsed	912
112.	Entries and changes in the Utility Model Register (not inserted in other separate publications)	912
113.	Decisions on the lapse of rights of protection	912
C. Industrial designs		
114.	Registration (from N° 11 027 to N° 11 160)	913
115.	Entries and changes in the Industrial Designs Register (not published in other separate publications)	931
116.	Decisions declaring the decisions on the grant of rights in registration lapsed	932
117.	Decisions on the invalidation of rights in registration	932
118.	Decisions on the lapse of rights in registration	932
119.	Decisions on the change or reversal of the decisions (published in Wiadomości Urzędu Patentowego)	933
C'. Ornamental designs		
120.	Entries and changes in the Ornamental Designs Register (not inserted in other separate publications)	933
D. Trademarks		
121.	Granted rights of protection for trademarks (N° 168 441, 168,442 and from N° 180 141 to N° 181 800)	934
122.	Decisions on refusal to grant rights of protection (take after publication of the particulars of the application)	1149
123.	Decisions on discontinuance of the proceedings (taken after publication of the particulars of the application)	1150
124.	Entries and changes in the Trademark Register (not published in other separate publications)	1150
125.	Decisions on invalidation of rights of protection	1173
126.	Decisions on the lapse of rights protection	1173
127.	Decisions on the change or reversal of the decisions (published in Wiadomości Urzędu Patentowego)	1175
128.	International registrations recognised in Poland	1176
G. Rectifications of patent specifications and other specifications		
129.	Patent specifications	1197
H. Announcements		
130.	Declarations of willingness to grant licences (open licences) - patents, rights of protection	1199

Part III

Information

Jurisdiction and explanations _____

Foreign regulations. Statistics. Miscellaneous _____

Corrections

(of announcements published in the Wiadomości Urzędu Patentowego)
