



URZĄD PATENTOWY RZECZYPOSPOLITEJ POLSKIEJ

# WIADOMOŚCI

Urzędu  
Patentowego

5

ISSN - 0043 - 5201 • Cena 19,00 zł • Warszawa

Maj 2007

## SPIS TREŚCI

## CZĘŚĆ II

## OGŁOSZENIA O UDZIELONYCH PRAWACH

<b>A. Wynalazki</b>	
131. Udzielone patenty (od nr 194 150 do nr 194 442) .....	1202
132. Tłumaczenia patentów europejskich .....	1229
133. Decyzje o odmowie udzielenia patentu (wydane po ogłoszeniu o zgłoszeniu) .....	1230
134. Decyzje o odmowie udzielenia dodatkowego prawa ochronnego .....	1231
135. Decyzje o umorzeniu postępowania (wydane po ogłoszeniu o zgłoszeniu) .....	1231
136. Decyzje stwierdzające wygaśnięcie decyzji o udzieleniu patentu .....	1231
137. Wpisy i zmiany w rejestrze patentowym (nieuwzględnione w innych samodzielnych ogłoszeniach) .....	1231
138. Decyzje o unieważnieniu patentu .....	1233
139. Decyzje o wygaśnięciu patentu .....	1233
<b>B. Wzory użytkowe</b>	
140. Udzielone prawa ochronne (od nr 63 105 do nr 63 186) .....	1237
141. Decyzje o odmowie udzielenia prawa ochronnego (wydane po ogłoszeniu o zgłoszeniu) .....	1242
142. Decyzje o umorzeniu postępowania (wydane po ogłoszeniu o zgłoszeniu) .....	1242
143. Decyzje stwierdzające wygaśnięcie decyzji o udzieleniu prawa ochronnego .....	1243
144. Wpisy i zmiany w rejestrze praw ochronnych (nieuwzględnione w innych samodzielnych ogłoszeniach) .....	1243
145. Decyzje o wygaśnięciu prawa ochronnego .....	1243
<b>C. Wzory przemysłowe</b>	
146. Rejestracja (od nr 11 161 do nr 11 292) .....	1244
147. Wpisy i zmiany w rejestrze wzorów przemysłowych (nieuwzględnione w innych samodzielnych ogłoszeniach) .....	1243
148. Decyzje stwierdzające wygaśnięcie decyzji o udzieleniu prawa z rejestracji .....	1263
149. Decyzje o wygaśnięciu prawa z rejestracji .....	1263
<b>C'. Wzory zdobnicze</b>	
150. Decyzje o wygaśnięciu prawa z rejestracji .....	1264
<b>D. Znaki towarowe</b>	
151. Udzielone prawa ochronne na znaki towarowe (od nr 181 801 do nr 183 180) .....	1265
152. Decyzje o odmowie udzielenia prawa ochronnego (wydane po ogłoszeniu o zgłoszeniu) .....	1446
153. Decyzje o umorzeniu postępowania (wydane po ogłoszeniu o zgłoszeniu) .....	1447
154. Przeniesienie prawa ochronnego w stosunku do niektórych towarów (art. 162 ust. 4) .....	1447
155. Wpisy i zmiany w rejestrze znaków towarowych (nieuwzględnione w innych samodzielnych ogłoszeniach) .....	1447
156. Decyzje o unieważnieniu prawa ochronnego .....	1467
157. Decyzje o wygaśnięciu prawa ochronnego .....	1467
158. Decyzje o zmianie lub uchyleniu decyzji (opublikowanych w Wiadomościach Urzędu Patentowego) .....	1469
159. Rejestracja międzynarodowa uznana w Polsce .....	1471
<b>F. Topografie układów scalonych</b>	
160. Decyzje o wygaśnięciu prawa z rejestracji .....	1495
<b>G. Sprostowania opisów patentowych i opisów ochronnych</b>	
161. Opisy patentowe .....	1496
<b>H. Ogłoszenia</b>	
162. Oświadczenia o gotowości udzielenia licencji (licencja otwarta) - patenty .....	1498
163. Sprostowania ogłoszeń opublikowanych w Wiadomościach Urzędu Patentowego - wzory użytkowe, dodatkowe prawo ochronne, znaki towarowe .....	1498

Część III  
Informacje

Orzecznictwo i wyjaśnienia

Ustawodawstwo zagraniczne. Statystyka. Informacje

Korekta

(ogłoszeń zamieszczonych w Wiadomościach Urzędu Patentowego)

## WYDAWNICTWO URZĘDU PATENTOWEGO RZECZYPOSPOLITEJ POLSKIEJ

Redakcja i administracja: Urząd Patentowy RP, Al. Niepodległości 188, skr. poczt. 203, 00-950 Warszawa  
tel. (0 22) 579 02 80

Informacja o cenach i warunkach prenumeraty na 2007 r. - dla czasopisma: WIADOMOŚCI URZĘDU PATENTOWEGO

## Warunki prenumeraty:

1. Cena prenumeraty na 2007 r. wynosi 228,00 zł.

2. Wpłaty i zamówienia na prenumeratę przyjmuje Urząd Patentowy RP, 00-950 Warszawa, Al. Niepodległości 188/192 w pok. 22 w godz. 8<sup>30</sup> - 15<sup>30</sup> lub na konto NBP O/O Warszawa Nr 93101010100025832231000000.

Egzemplarze archiwalne można nabyć w Urzędzie Patentowym RP, Al. Niepodległości 188, skr. poczt. 203, 00-950 Warszawa w Wydziale Rozpowszechniania Wydawnictw UP - telefon (0 22) 579 01 07, (0 22) 579 02 24.

## Cena 19,00 zł.

Urząd Patentowy RP. Zam. 264/2007. Nakład 365 egz. Obj. ark. druk. 37,50.



# WIADOMOŚCI

## URZĘDU PATENTOWEGO RP

Warszawa, 2007 05 31

Nr 5

Poz. 131 - 163

### CZĘŚĆ II

## OGŁOSZENIA O UDZIELONYCH PRAWACH

*Cyfrowe kody identyfikujące (według normy WIPO ST. 9), które poprzedzają informacje o udzielonych patentach oraz prawach ochronnych oznaczają:*

- (11) – numer patentu lub prawa ochronnego
- (21) – numer zgłoszenia wynalazku lub wzoru użytkowego
- (22) – data zgłoszenia wynalazku lub wzoru użytkowego
- (23) – data pierwszeństwa z wystawienia wynalazku lub wzoru użytkowego na wystawie i nazwa wystawy
- (30) – dane dotyczące pierwszeństwa konwencyjnego (numer zgłoszenia priorytetowego, data wniesienia zgłoszenia priorytetowego, kod kraju)
- (41) – data ogłoszenia o zgłoszeniu wynalazku lub wzoru użytkowego
- (51) – symbol Międzynarodowej Klasyfikacji Patentowej
- (54) – tytuł wynalazku lub wzoru użytkowego
- (61) – numer patentu głównego
- (62) – numer zgłoszenia macierzystego (pod którym dane zgłoszenie było ogłoszone)
- (68) – numer patentu podstawowego dla dodatkowego prawa ochronnego
- (72) – nazwisko i imię twórcy wynalazku lub wzoru użytkowego
- (73) – nazwisko i imię lub nazwa uprawnionego z patentu lub prawa ochronnego oraz miejsce zamieszkania lub siedziba i w nawiasie kod kraju
- (76) – nazwisko i imię twórcy i jednocześnie uprawnionego z patentu lub prawa ochronnego oraz miejsce zamieszkania lub siedziba i w nawiasie kod kraju
- (86) – data i numer zgłoszenia międzynarodowego
- (87) – data i numer publikacji zgłoszenia międzynarodowego
- (93) – numer i data pierwszego zezwolenia na wprowadzenie na rynek produktu objętego dodatkowym prawem ochronnym oraz wskazanie organu, który zezwolenie wydał
- (94) – data, od której powstaje i czas trwania dodatkowego prawa ochronnego
- (95) – oznaczenie produktu opisanego w zezwoleniu na wprowadzenie na rynek produktu objętego dodatkowym prawem ochronnym
- (97) – data i numer publikacji patentu europejskiego

*Przed cyfrowym kodem identyfikującym (11) lub przed numerem patentu lub prawa ochronnego umieszczone są literowo-cyfrowe kody identyfikujące (kod rodzaju dokumentu), zgodnie z przyjętymi symbolami (wg normy WIPO ST. 16):*

Patent	– (B1)
Patent dodatkowy do patentu	– (B3)
Prawo ochronne	– (Y1)
Tłumaczenie na język polski patentu europejskiego	– (T3)
Poprawione tłumaczenie patentu europejskiego	– (T4)
Zmienione po sprzeciwie tłumaczenie patentu europejskiego	– (T5)

**A. WYNAŁAZKI**

131

**UDZIELONE PATENTY**

(od nr 194 150 do nr 194 442)

B1 (11) **194322** (41) 2001 01 29

(51) **A01N 43/10** (2006.01)

**A01N 37/38** (2006.01)

**A01P 13/00** (2006.01)

(21) 340252 (22) 1998 10 22

(30) 97 963280 1997 11 03 US

(86) 1998 10 22 PCT/EP98/06704

(87) 1999 05 14 WO99/22594, PCT Gazette nr 19/99

(72) Luteri George, Yacoub Raad, Gallagher Charles B.,

Bowe Steven

(73) BASF CORPORATION, Florham Park (US)

(54) Kompozycja chwastobójcza na bazie chloroacetamidu i sposób jej wytwarzania

B1 (11) **194318** (41) 1999 11 22

(51) **A01N 43/40** (2006.01)

**A01N 43/84** (2006.01)

**A01N 43/16** (2006.01)

**A01P 3/00** (2006.01)

(21) 333088 (22) 1999 05 12

(30) 98 78029 1998 05 13 US

(72) Sieverding Ewald Gerhard

(73) American Cyanamid Company, Madison (US)

(54) Środek grzybobójczy i zastosowanie pochodnej akryloilomorfoliny w połączeniu ze związkiem N-pirydyloanilinowym

B1 (11) **194327** (41) 2001 06 04

(51) **A01N 43/40** (2006.01)

**A01N 41/06** (2006.01)

**A01N 37/28** (2006.01)

**A01P 3/00** (2006.01)

(62) 375827

(21) 378988 (22) 1998 12 15

(30) 97 19756379 1997 12 18 DE

(86) 1998 12 15 PCT/EP98/08231

(87) 1999 07 01 WO99/31981, PCT Gazette nr 26/99

(72) Schelberger Klaus, Scherer Maria, Eicken Karl, Hampel Manfred,

Ammermann Eberhard, Lorenz Gisela, Strathmann Siegfried

(73) BASF AKTIENGESELLSCHAFT, Ludwigshafen (DE)

(54) Mieszanina grzybobójcza

B1 (11) **194328** (41) 2001 06 04

(51) **A01N 43/40** (2006.01)

**A01N 43/36** (2006.01)

**A01P 3/00** (2006.01)

(62) 375827

(21) 378989 (22) 1998 12 15

(30) 97 19756379 1997 12 18 DE

(86) 1998 12 15 PCT/EP98/08231

(87) 1999 07 01 WO99/31981, PCT Gazette nr 26/99

(72) Schelberger Klaus, Scherer Maria, Eicken Karl, Hampel Manfred,

Ammermann Eberhard, Lorenz Gisela, Strathmann Siegfried

(73) BASF AKTIENGESELLSCHAFT, Ludwigshafen (DE)

(54) Mieszanina grzybobójcza

B1 (11) **194282** (41) 2001 03 26

(51) **A21C 5/04** (2006.01)

(21) 335622 (22) 1999 09 23

(76) Wieczorek Maciej, Gostyń (PL)

(54) Dzielarka do ciasta

B1 (11) **194197** (41) 2001 04 09

(51) **A21C 9/00** (2006.01)

**B65G 65/23** (2006.01)

**B01F 7/16** (2006.01)

(21) 335782 (22) 1999 09 30

(76) Wieczorek Maciej, Gostyń (PL)

(54) Wywrotnica dzieży

B1 (11) **194167** (41) 2002 06 03

(51) **A23C 19/06** (2006.01)

**A23C 19/068** (2006.01)

(21) 344229 (22) 2000 12 01

(72) Monostori Lajos, Kazmer Attila, Molnar Istvan, Kowalski Mirosław, Csaba Pettko

(73) AGROMETAL Food Processing Equipment, Budapeszt (HU); DIPROTEX Spółka z ograniczoną odpowiedzialnością, Warszawa (PL)

(54) Baton serowy i sposób jego wytwarzania

B1 (11) **194388** (41) 2000 09 25

(51) **A23K 1/16** (2006.01)

**C07C 229/26** (2006.01)

(21) 338844 (22) 2000 03 07

(30) 99 64625 1999 03 11 JP

(72) Hasegawa Kazuhiro, Tanabe Toshiya, Minami Keita

(73) AJINOMOTO CO., INC., Tokyo (JP)

(54) Wodny roztwór lizyny oraz zastosowanie wodnego roztworu lizyny

B1 (11) **194250** (41) 2001 08 13

(51) **A23L 1/28** (2006.01)

(21) 338402 (22) 2000 02 11

(76) Skwierawski Stefan, Brusy (PL)

(54) Sposób wytwarzania koncentratu grzybowego i koncentrat grzybowy

B1 (11) **194179** (41) 2000 09 25

(51) **A23L 1/30** (2006.01)

**A61P 17/02** (2006.01)

(21) 338034 (22) 1999 05 12

(30) 98 98201576 1998 05 12 EP

(86) 1999 05 12 PCT/NL99/00295

(87) 1999 11 18 WO99/58000, PCT Gazette nr 46/99

(72) Verheul-Koot Maria Anna, Kleijer Chantal Nelleke, Hageman Robert Johan Joseph, Bork Roelof André, Goethals Maud

(73) N.V. NUTRICIA, Zoetermeer (NL)  
 (54) Kompozycja odżywcza pobudzająca, nadająca się do leczenia odleżyn

B1 (11) **194440** (41) 2004 07 12  
 (51) **A24B 3/18** (2006.01)  
 (21) 357092 (22) 2001 02 05  
 (30) 00 10006424 2000 02 14 DE  
 (86) 2001 02 05 PCT/EP01/01227  
 (87) 2001 08 16 WO01/58295, PCT Gazette nr 33/01  
 (72) Burmester Ulrich, Fleischhauer Holger, Ziehn Klaus-Dieter  
 (73) REEMTSMA CIGARETTENFABRIKEN GMBH, Hamburg (DE)  
 (54) Sposób spęczniania tytoniu

B1 (11) **194254** (41) 2005 01 24  
 (51) **A24C 5/00** (2006.01)  
 (21) 366236 (22) 2001 04 25  
 (30) 00 10022138 2000 05 06 DE  
 (86) 2001 04 25 PCT/EP01/04637  
 (87) 2001 11 15 WO01/84970, PCT Gazette nr 46/01  
 (72) Schicke Joachim  
 (73) HAUNI MASCHINENBAU AG, Hamburg (DE)  
 (54) Układ chłodzenia cieczą dla maszyn produkcyjnych przemysłu tytoniowego

B1 (11) **194226** (41) 2005 01 24  
 (51) **A24D 3/04** (2006.01)  
 (21) 366174 (22) 2001 11 09  
 (30) 00 10060234 2000 12 05 DE  
 (86) 2001 11 09 PCT/EP01/13030  
 (87) 2002 06 13 WO02/045531, PCT Gazette nr 24/02  
 (72) Henning Paul-Georg, Gurke Inga, Knorr Solvey  
 (73) REEMTSMA CIGARETTENFABRIKEN GmbH, Hamburg (DE)  
 (54) Wyrób tytoniowy zawierający filtr

B1 (11) **194365** (41) 2001 03 12  
 (51) **A45F 3/14** (2006.01)  
 (21) 335169 (22) 1999 08 26  
 (72) Koper Sławomir, Pallus Paweł  
 (73) Bank Współpracy Europejskiej Spółka Akcyjna, Warszawa (PL)  
 (54) Sposób i urządzenie do mocowania i regulacji naramiennych pasów nośnych

B1 (11) **194324** (41) 2003 09 08  
 (51) **A46B 9/06** (2006.01)  
 (21) 352819 (22) 2000 07 26  
 (30) 99 19937481 1999 08 07 DE  
 (86) 2000 07 26 PCT/EP00/07159  
 (87) 2001 02 15 WO01/10267, PCT Gazette nr 07/01  
 (72) Weihrauch Georg  
 (73) CORONET-WERKE GMBH, Wald-Michelbach (DE)  
 (54) Szczoteczka, zwłaszcza szczoteczka do zębów

B1 (11) **194427** (41) 2003 10 06  
 (51) **A47B 3/00** (2006.01)  
**A47B 7/02** (2006.01)  
 (21) 353062 (22) 2000 08 22  
 (30) 99EP 9906179 1999 08 23 WO  
 (86) 2000 08 22 PCT/EP00/08194  
 (87) 2001 03 01 WO01/13762, PCT Gazette nr 09/01  
 (72) Thode Jurgen, Storiko Andreas, Iglseider Heinrich  
 (73) Wilkhahn Wilkening + Hahne GmbH + Co.KG, Bad Münder (DE)  
 (54) Stół z obracającym blatem

B1 (11) **194277** (41) 2002 07 29  
 (51) **A47B 88/04** (2006.01)

(21) 345252 (22) 2001 01 17  
 (72) Kowalski Stefan, Matuszak Waldemar  
 (73) Spółdzielnia Inwalidów ROZWÓJ z.p.ch., Rawicz (PL)  
 (54) Blokownik elementów przesuwnych, zwłaszcza szuflad

B1 (11) **194434** (41) 2003 02 10  
 (51) **A47L 13/16** (2006.01)  
 (21) 350826 (22) 2000 04 12  
 (30) 99 105956 1999 04 13 JP  
 (86) 2000 04 12 PCT/JP00/02389  
 (87) 2000 10 19 WO00/60993, PCT Gazette nr 42/00  
 (72) Kenmochi Yasuhiko, Tanaka Yoshinori  
 (73) UNI-CHARM CO., LTD., Ehime (JP)  
 (54) Ścierka jednorazowego użytku i sposób wytwarzania ścierki jednorazowego użytku

B1 (11) **194435** (41) 2003 02 10  
 (51) **A47L 13/16** (2006.01)  
 (21) 350822 (22) 2000 04 12  
 (30) 99 105943 1999 04 13 JP  
 (86) 2000 04 12 PCT/JP00/02390  
 (87) 2000 10 19 WO00/60994, PCT Gazette nr 42/00  
 (72) Kenmochi Yasuhiko, Tanaka Yoshinori  
 (73) UNI-CHARM CO., LTD., Ehime (JP)  
 (54) Ścierka jednorazowego użytku i sposób wytwarzania ścierki jednorazowego użytku

B1 (11) **194345** (41) 2001 11 19  
 (51) **A47L 9/14** (2006.01)  
**B01D 39/18** (2006.01)  
**B01D 29/27** (2006.01)  
 (62) 344661  
 (21) 375457 (22) 1999 05 11  
 (30) 98 60085032 1998 05 11 US  
 98 60096039 1998 08 11 US  
 98 60106143 1998 10 29 US  
 99 306883 1999 05 07 US  
 99 306880 1999 05 07 US  
 (86) 1999 05 11 PCT/IB99/00896  
 (87) 1999 11 18 WO99/58041, PCT Gazette nr 46/99  
 (72) Schultink Bas, Schultink Jan  
 (73) AIRFLO EUROPE N.V., Overpelt (BE)  
 (54) Jednorazowy worek do odkurzacza zawierający filtr do usuwania cząstek unoszonych w gazie

B1 (11) **194185** (41) 2003 06 02  
 (51) **A61B 17/56** (2006.01)  
 (21) 350784 (22) 2001 11 21  
 (76) Deszczyński Jarosław, Warszawa (PL); Karpiński Janusz, Warszawa (PL)  
 (54) Urządzenie do leczenia stanów chorobowych tkanek kostnych, zwłaszcza zapaleń tkanek kostnych

B1 (11) **194284** (41) 2004 07 26  
 (51) **A61B 17/72** (2006.01)  
**A61F 2/36** (2006.01)  
 (21) 357877 (22) 2001 04 12  
 (30) 00 0009107 2000 04 13 GB  
 (86) 2001 04 12 PCT/GB01/01668  
 (87) 2001 10 25 WO01/78614, PCT Gazette nr 43/01  
 (72) Blunn Gordon, Perry John, Noordeen Hilali, Meswania Jay, Cobb Justin  
 (73) UNIVERSITY COLLEGE LONDON, Londyn (GB)  
 (54) Chirurgiczne urządzenie adaptacyjne

B1 (11) **194363** (41) 2004 06 28  
 (51) **A61B 5/05** (2006.01)

(21) 357973 (22) 2002 12 23  
 (72) Bieńkowski Paweł, Trzaska Hubert  
 (73) Politechnika Wrocławska, Wrocław (PL)  
 (54) Sposób ekspozycji na pole elektromagnetyczne i urządzenie do ekspozycji na pole elektromagnetyczne

B1 (11) **194256** (41) 2002 12 02  
 (51) **A61B 6/03** (2006.01)  
 (21) 347750 (22) 2001 05 25  
 (72) Dyszkiewicz Andrzej, Wróbel Zygmunt  
 (73) Uniwersytet Śląski, Katowice (PL)  
 (54) Sposób interaktywnego tomograficznego i przestrzennego obrazowania zmian impedancji elektrycznej i magnetycznej struktury organizmów i urządzenie do stosowania tego sposobu

B1 (11) **194302** (41) 2000 10 23  
 (51) **A61F 13/15** (2006.01)  
 (21) 338295 (22) 1998 07 28  
 (30) 97 19732550 1997 07 29 DE  
 (86) 1998 07 28 PCT/EP98/04702  
 (87) 1999 02 11 WO99/05999, PCT Gazette nr 06/99  
 (72) Malowaniec Krzysztof Daniel  
 (73) PAUL HARTMANN AG, Heidenheim (DE)  
 (54) Artykuł higieniczny jednorazowego użytku o własnościach absorpcyjnych

B1 (11) **194439** (41) 2002 05 20  
 (51) **A61F 2/00** (2006.01)  
**A61F 5/48** (2006.01)  
 (21) 348331 (22) 1999 12 21  
 (30) 98 217394 1998 12 21 US  
 (86) 1999 12 21 PCT/US99/30722  
 (87) 2000 06 29 WO00/36996, PCT Gazette nr 26/00  
 (72) Zunker MaryAnn, Sherrod Earle Harry, Radovanovich Peter Michael  
 (73) KIMBERLY-CLARK WORLDWIDE, INC., Neenah (US)  
 (54) Urządzenie zapobiegające nietrzymaniu moczu u kobiet

B1 (11) **194350** (41) 2001 05 21  
 (51) **A61F 31/473** (2006.01)  
**A61P 15/10** (2006.01)  
 (21) 342062 (22) 1999 01 28  
 (30) 98 16252 1998 01 30 US  
 (86) 1999 01 28 PCT/US99/01776  
 (87) 1999 08 05 WO99/38467, PCT Gazette nr 31/99  
 (72) El-Rashidy Ragab, Ronsen Bruce  
 (73) PENTECH PHARMACEUTICALS, INC., Buffalo Grove (US)  
 (54) Zastosowanie apomorfiny lub jej farmaceutycznie dopuszczalnej soli addycyjnej z kwasem oraz kompozycja farmaceutyczna, w podjęzykowej postaci dawkowania, do łagodzenia zaburzeń seksualnych u kobiety

B1 (11) **194247** (41) 2000 04 10  
 (51) **A61F 5/01** (2006.01)  
**A61F 5/14** (2006.01)  
 (21) 335088 (22) 1997 07 10  
 (30) 97 795973 1997 02 05 US  
 (86) 1997 07 10 PCT/SE97/01253  
 (87) 1998 08 13 WO98/34572, PCT Gazette nr 32/98  
 (72) Willner Stig, Engdahl Karl  
 (73) Light Weight Support AB, Malmö (SE); Nordic Composites AB, Malmö (SE)  
 (54) Aparat ortopedyczny stawu skokowego i stopy

B1 (11) **194168** (41) 2002 07 01  
 (51) **A61H 1/00** (2006.01)  
 (21) 344801 (22) 2000 12 21  
 (72) Burcan Jan, Wich Marcin

(73) Politechnika Łódzka, Łódź (PL)  
 (54) Urządzenie do rehabilitacji kończyn dolnych

B1 (11) **194176** (41) 2002 03 11  
 (51) **A61H 23/02** (2006.01)  
 (21) 347039 (22) 2000 06 13  
 (30) 99B5 76 1999 07 30 IT  
 (86) 2000 06 13 PCT/IT00/00242  
 (87) 2001 02 08 WO01/08628, PCT Gazette nr 06/01  
 (76) Taverna Lucia, Milano (IT); Marinelli Luciano, Iseo (IT); Bertoli Henry, Concesio (IT); Bertoli Louis, Concesio (IT)  
 (54) Sposób pobudzania punktów na powierzchni ciała, za pomocą urządzenia wibrująco - masującego i urządzenie wibrująco - masujące

B1 (11) **194220** (41) 2002 04 08  
 (51) **A61J 1/00** (2006.01)  
**B65D 81/32** (2006.01)  
**A61M 15/00** (2006.01)  
 (21) 347365 (22) 1999 10 09  
 (30) 98 19847968 1998 10 17 DE  
 98 19847970 1998 10 17 DE  
 98 60112380 1998 12 14 US  
 (86) 1999 10 09 PCT/EP99/07589  
 (87) 2000 04 27 WO00/23037, PCT Gazette nr 17/00  
 (72) Hochrainer Dieter, Zierenberg Bernd  
 (73) BOEHRINGER INGELHEIM PHARMA GmbH & Co. KG, Ingelheim am Rhein (DE)  
 (54) Urządzenie do oddzielnego przechowywania składnika aktywnego i farmakologicznie dopuszczalnej cieczy

B1 (11) **194240** (41) 2001 06 04  
 (51) **A61K 31/165** (2006.01)  
**A61P 31/04** (2006.01)  
 (21) 342296 (22) 1999 02 05  
 (30) 98 9802549 1998 02 07 GB  
 98 9806300 1998 03 24 GB  
 98 9810463 1998 05 16 GB  
 98 9828318 1998 12 22 GB  
 (86) 1999 02 05 PCT/GB99/00386  
 (87) 1999 08 12 WO99/39704, PCT Gazette nr 32/99  
 (72) Hunter Michael George, Beckett Raymond Paul, Clements John Martin, Whittaker Mark, Davies Stephen John, Pratt Lisa Marie, Spavold Zoe Marie, Launchbury Steven  
 (73) BRITISH BIOTECH PHARMACEUTICALS LIMITED, Cowley (GB)  
 (54) Zastosowanie pochodnych N-formylohydroksyoaminy i amiodowa pochodna N-formylohydroksyoaminy

B1 (11) **194437** (41) 2003 12 15  
 (51) **A61K 31/19** (2006.01)  
**A61K 47/12** (2006.01)  
**A61P 15/02** (2006.01)  
 (21) 354275 (22) 2002 06 05  
 (72) Małolepsza-Jarmołowska Katarzyna, Hirnle Lidia, Kubis Aleksander A.  
 (73) Akademia Medyczna im. Piastów Śląskich we Wrocławiu, Wrocław (PL)  
 (54) Sposób wytwarzania kompleksu na bazie kwasu mlekowego

B1 (11) **194209** (41) 2001 09 24  
 (51) **A61K 31/195** (2006.01)  
**A61P 29/00** (2006.01)  
 (21) 339014 (22) 2000 03 12  
 (72) Ogiński Michał  
 (73) EMO-FARM Sp. z o.o., Ksawerów (PL)  
 (54) Preparat farmaceutyczny i sposób jego otrzymywania

B1 (11) **194329** (41) 2000 07 17  
 (51) **A61K 31/225** (2006.01)  
**A61P 9/00** (2006.01)  
 (21) 336788 (22) 1998 05 14  
 (30) 97 60047020 1997 05 14 US  
 (86) 1998 05 14 PCT/US98/09773  
 (87) 1998 11 19 WO98/51289, PCT Gazette nr 46/98  
 (72) Somers Patricia K.  
 (73) ATHEROGENICS, INC., Alpharetta (US)  
 (54) Zastosowanie monoestru probukolu kwasu bursztynowego lub jego farmaceutycznie dopuszczalnej soli do wytwarzania leku do leczenia choroby, której mediatorem jest VCAM-1

B1 (11) **194344** (41) 2001 11 19  
 (51) **A61K 31/50** (2006.01)  
**A61P 9/04** (2006.01)  
 (21) 345036 (22) 1999 05 26  
 (30) 98 99945 1998 06 19 US  
 (86) 1999 05 26 PCT/FI99/00449  
 (87) 1999 12 29 WO99/66932, PCT Gazette nr 52/99  
 (72) Haikala Heimo, Pollesello Piero, Kaivola Juha, Levijoki Jouko  
 (73) ORION CORPORATION, Espoo (FI)  
 (54) Zastosowanie pochodnej pirydazynonu

B1 (11) **194309** (41) 2001 08 13  
 (51) **A61K 31/535** (2006.01)  
**A61K 9/20** (2006.01)  
**A61K 9/48** (2006.01)  
 (21) 343421 (22) 1999 04 01  
 (30) 98 60080925 1998 04 07 US  
 (86) 1999 04 01 PCT/US99/07228  
 (87) 1999 10 14 WO99/51239, PCT Gazette nr 41/99  
 (72) Makooi-Morehead William T., Buehler John D., Landmann Brian R.  
 (73) Bristol-Myers Squibb Pharma Company, Princeton (US)  
 (54) Farmaceutyczna postać dawkowana efawirentu i sposób jej wytwarzania

B1 (11) **194223** (41) 2002 05 20  
 (51) **A61K 33/00** (2006.01)  
**A61P 3/02** (2006.01)  
 (21) 343917 (22) 2000 11 16  
 (72) Zielecka Maria, Cyruchin Krystyna, Szulc Anna  
 (73) Instytut Chemii Przemysłowej im. Prof. I. Mościckiego, Warszawa (PL)  
 (54) Biologicznie czynny preparat krzemowy i sposób otrzymywania biologicznie czynnego preparatu krzemowego

B1 (11) **194211** (41) 2000 12 04  
 (51) **A61K 33/06** (2006.01)  
**A61K 33/26** (2006.01)  
**A61P 7/08** (2006.01)  
 (21) 339079 (22) 1998 09 18  
 (30) 97 9720061 1997 09 19 GB  
 (86) 1998 09 18 PCT/GB98/02834  
 (87) 1999 04 01 WO99/15189, PCT Gazette nr 13/99  
 (72) Roberts Norman Bryson, Webb Maurice, Rankin Benjamin Joseph  
 (73) INEOS SILICAS LIMITED, Warrington (GB)  
 (54) Mieszane związki metali, sposób wytwarzania mieszanych związków metali oraz zastosowanie mieszanych związków metali

B1 (11) **194229** (41) 2001 04 23  
 (51) **A61K 36/00** (2006.01)  
**A23L 2/04** (2006.01)  
 (21) 335989 (22) 1999 10 13  
 (72) Kwiatkowski Jacek, Jarosz Małgorzata, Brzozowski Robert, Tęcza Witold

(73) Instytut Chemii Przemysłowej im. Prof. Ignacego Mościckiego, Warszawa (PL)  
 (54) Sposób otrzymywania ekstraktów z surowców roślinnych

B1 (11) **194177** (41) 2001 12 03  
 (51) **A61K 36/38** (2006.01)  
**A61K 31/205** (2006.01)  
**A61P 25/00** (2006.01)  
 (21) 345279 (22) 1999 06 17  
 (30) 98RM 425 1998 06 25 IT  
 (86) 1999 06 17 PCT/IT99/00175  
 (87) 1999 12 29 WO99/66914, PCT Gazette nr 52/99  
 (72) Cavazza Claudio  
 (73) SIGMA-TAU HEALTHSCIENCE S.P.A., Pomezia (IT)  
 (54) Kompozycja zawierająca acetylo-L-karnitynę i jej zastosowania

B1 (11) **194394** (41) 2002 12 16  
 (51) **A61K 38/20** (2006.01)  
**A61P 35/00** (2006.01)  
**A61P 37/02** (2006.01)  
**G01N 33/574** (2006.01)  
 (21) 348096 (22) 2001 06 13  
 (72) Bigda Jacek, Doszczak Małgorzata  
 (73) Akademia Medyczna, Gdańsk (PL)  
 (54) Sposób testowania leków blokujących wydzielanie czynnika martwicy nowotworu

B1 (11) **194244** (41) 2000 08 14  
 (51) **A61K 38/28** (2006.01)  
**A61K 9/08** (2006.01)  
**A61K 47/18** (2006.01)  
**A61K 47/10** (2006.01)  
**A61P 3/10** (2006.01)  
 (21) 337324 (22) 1998 06 11  
 (30) 97 60053089 1997 06 13 US  
 (86) 1998 06 11 PCT/US98/12218  
 (87) 1998 12 17 WO98/56406, PCT Gazette nr 50/98  
 (72) DeFelippis Michael Rosario, Dobbins Michael Allen, Frank Bruce Hill, Li Shun, Rebhun Dawn Marie  
 (73) ELI LILLY AND COMPANY, Indianapolis (US)  
 (54) Preparat insuliny w postaci roztworu i jego stosowanie

B1 (11) **194348** (41) 2001 08 27  
 (51) **A61K 39/39** (2006.01)  
**A61K 48/00** (2006.01)  
 (21) 343602 (22) 1999 03 22  
 (30) 98 9804409 1998 04 03 FR  
 (86) 1999 03 22 PCT/FR99/00666  
 (87) 1999 10 14 WO99/51269, PCT Gazette nr 41/99  
 (72) Audonnet Jean-Christophe Francis, Minke Jules Maarten  
 (73) Merial, Lion (FR)  
 (54) Szczepionki DNA i zastosowanie polimerów kwasu akrylowego albo metakrylowego oraz kopolimerów bezwodnika maleinowego i pochodnej alkenylowej oraz zastosowanie karbopolu

B1 (11) **194351** (41) 2002 03 25  
 (51) **A61K 47/36** (2006.01)  
**A61K 47/40** (2006.01)  
**A61K 47/48** (2006.01)  
 (21) 342506 (22) 2000 09 13  
 (72) Lipkowski Andrzej, Marczak Ewa, Baranowska Bożenna, Kulczycka Anna, Rybak Hanna  
 (73) Instytut Chemii Przemysłowej im. Prof. Ignacego Mościckiego, Warszawa (PL)  
 (54) Multifarmakoforowy nośnik związków peptydowych i sposób otrzymywania multifarmakoforowego nośnika związków peptydowych

B1 (11) **194218** (41) 2000 03 13  
 (51) **A61K 47/48** (2006.01)  
 (21) 335203 (22) 1999 09 01  
 (30) 98 98116494 1998 09 01 EP  
 (72) Papadimitriou Apollon  
 (73) F. Hoffmann-La Roche AG, Basel (CH)  
 (54) Sposób wytwarzania środka farmaceutycznego

B1 (11) **194442** (41) 2001 09 10  
 (51) **A61K 49/00** (2006.01)  
**A61F 9/007** (2006.01)  
 (21) 343924 (22) 1999 05 07  
 (30) 98 98201542 1998 05 08 EP  
 (86) 1999 05 07 PCT/NL99/00284  
 (87) 1999 11 18 WO99/58160, PCT Gazette nr 46/99  
 (76) Melles Gerrit Reinold Jacob, Rotterdam (NL)  
 (54) Zastosowanie przyżyciowego barwnika do ułatwienia zabiegów chirurgicznych usuwania zaćmy

B1 (11) **194337** (41) 2002 05 06  
 (51) **A61K 9/00** (2006.01)  
 (21) 348155 (22) 1999 10 23  
 (30) 98 9850309 1998 10 30 DE  
 (86) 1999 10 23 PCT/EP99/08043  
 (87) 2000 05 11 WO00/25742, PCT Gazette nr 19/00  
 (72) Krumme Markus  
 (73) LTS LOHMANN THERAPIE-SYSTEME AG, Andernach (DE)  
 (54) Urządzenie gastroretencyjne

B1 (11) **194268** (41) 2001 03 12  
 (51) **A61K 9/08** (2006.01)  
**A61K 38/29** (2006.01)  
**A61K 47/10** (2006.01)  
**A61K 47/26** (2006.01)  
 (21) 340902 (22) 1998 12 08  
 (30) 97 60069075 1997 12 09 US  
 (86) 1998 12 08 PCT/US98/26043  
 (87) 1999 06 17 WO99/29337, PCT Gazette nr 24/99  
 (72) Havel Henry A., Chang Chin-Ming  
 (73) ELI LILLY AND COMPANY, Indianapolis (US)  
 (54) Wodny farmaceutyczny roztwór zawierający hormon przytarczyc oraz sposób jego wytwarzania

B1 (11) **194269** (41) 1999 06 07  
 (51) **A61K 9/08** (2006.01)  
**A61K 31/58** (2006.01)  
 (21) 330936 (22) 1997 07 02  
 (30) 96 678465 1996 07 03 US  
 (86) 1997 07 02 PCT/US97/11462  
 (87) 1998 01 08 WO98/00178, PCT Gazette nr 01/98  
 (72) Kim Soo-Il  
 (73) Aventis Pharmaceuticals Inc., Bridgewater (US)  
 (54) Wodna kompozycja farmaceutyczna bez propelenta, jej zastosowanie, sposób przygotowania wodnej kompozycji farmaceutycznej bez propelenta oraz zestaw zawierający tą kompozycję

B1 (11) **194393** (41) 2001 12 17  
 (51) **A61K 9/14** (2006.01)  
**A61K 47/38** (2006.01)  
 (21) 345564 (22) 1999 07 15  
 (30) 98 9815532 1998 07 17 GB  
 (86) 1999 07 15 PCT/GB99/02295  
 (87) 2000 01 27 WO00/03695, PCT Gazette nr 04/00  
 (72) Kofler Bojan, Kovacic Mateja  
 (73) LEK PHARMACEUTICAL & CHEMICAL CO. DD, Ljubljana (SI)  
 (54) Suchy sproszkowany preparat farmaceutyczny oraz odtworzona wodna zawiesina lub dyspersja

B1 (11) **194347** (41) 2001 10 08  
 (51) **A61K 9/46** (2006.01)  
 (21) 344140 (22) 1999 05 03  
 (30) 98 19822036 1998 05 15 DE  
 (86) 1999 05 03 PCT/EP99/02969  
 (87) 1999 11 25 WO99/59553, PCT Gazette nr 47/99  
 (72) Walter Reinhard, Ohage-Spitzlei Petra  
 (73) BAYER HEALTHCARE AG, Leverkusen (DE)  
 (54) Sposób wytwarzania preparatu musującego zawierającego substancję leczniczą i preparat musujący

B1 (11) **194265** (41) 2001 09 10  
 (51) **A61K 9/70** (2006.01)  
**A61K 38/18** (2006.01)  
**A61K 31/713** (2006.01)  
 (21) 343725 (22) 1999 04 28  
 (30) 98 9809082 1998 04 28 GB  
 98 9810429 1998 05 14 GB  
 (86) 1999 04 28 PCT/GB99/01310  
 (87) 1999 11 04 WO99/55315, PCT Gazette nr 44/99  
 (72) Martin John Francis, Ylä-Herttua Seppo, Barker Stephen George Edward  
 (73) EUROGENE LIMITED, Londyn (GB)  
 (54) Okołooprzydankowy zestaw dostarczający

B1 (11) **194291** (41) 2002 07 01  
 (51) **A61K 9/70** (2006.01)  
 (21) 349077 (22) 1999 11 17  
 (30) 98 9828480 1998 12 24 GB  
 (86) 1999 11 17 PCT/GB99/03811  
 (87) 2000 07 06 WO00/38659, PCT Gazette nr 27/00  
 (72) Solomon Montague Cecil, Tocili Biljana, Solomon David Louis Charles  
 (73) DERMATECH LIMITED, London (GB)  
 (54) Sposób wytwarzania układu do przezskórnego podawania leku

B1 (11) **194271** (41) 2001 02 12  
 (51) **A61L 15/00** (2006.01)  
**C14C 3/00** (2006.01)  
**A61P 19/02** (2006.01)  
 (21) 334716 (22) 1999 07 30  
 (72) Krawiecki Czesław, Kosińska Krystyna, Urbaniak Maciej  
 (73) Instytut Przemysłu Skórzanego, Łódź (PL)  
 (54) Zastosowanie irchowej skóry króliczej jako opatrunku do celów medycznych i paramedycznych

B1 (11) **194287** (41) 2002 06 17  
 (51) **A61L 15/36** (2006.01)  
**A61L 15/46** (2006.01)  
**A61L 15/60** (2006.01)  
**A61F 13/15** (2006.01)  
 (21) 348917 (22) 1999 12 15  
 (30) 98 9804390 1998 12 16 SE  
 (86) 1999 12 15 PCT/SE99/02369  
 (87) 2000 06 22 WO00/35502, PCT Gazette nr 25/00  
 (72) Forsgren-Brusk Ulla, Runeman Bo  
 (73) SCA HYGIENE PRODUCTS AB, Göteborg (SE)  
 (54) Wyrób chłonny zawierający bakterie

B1 (11) **194195** (41) 1999 06 21  
 (51) **A61L 15/44** (2006.01)  
**A61K 9/70** (2006.01)  
**A61P 11/06** (2006.01)  
**A61K 31/137** (2006.01)  
 (21) 330212 (22) 1998 12 10  
 (30) 97 342582 1997 12 12 JP  
 98 304498 1998 10 26 JP



(72) Nakano Yoshihisa, Hori Mitsuhiko, Yamamoto Keiji, Otsuka Saburo  
 (73) Nitto Denko Corporation, Osaka (JP); Abbott Japan Co., Ltd., Tokio (JP)  
 (54) Preparat zawierający tulobuterol aplikowany poprzez absorpcję przezskórną

B1 (11) **194316** (41) 2000 03 13  
 (51) **A61L 24/10** (2006.01)  
**A61K 38/39** (2006.01)  
 (21) 334547 (22) 1998 01 30  
 (30) 97 97101569 1997 01 31 EP  
 (86) 1998 01 30 PCT/EP98/00502  
 (87) 1998 08 06 WO98/33533, PCT Gazette nr 31/98  
 (72) Nur Israel, Bar Lilliana, Lieberman Oded  
 (73) OMRIX BIOPHARMACEUTICALS S.A., Brussels (BE)  
 (54) Mieszanina do otrzymywania dwuskładnikowego kleju tkanowego oraz dwuskładnikowy klej tkankowy

B1 (11) **194255** (41) 2002 07 29  
 (51) **A61M 35/00** (2006.01)  
 (21) 345472 (22) 2001 01 25  
 (72) Dyszkiewicz Andrzej, Wróbel Zygmunt  
 (73) Uniwersytet Śląski, Katowice (PL)  
 (54) Sposób bezinwazyjnego wprowadzenia leku przez bariery biologiczne, zwłaszcza skórę oraz urządzenie do bezinwazyjnego wprowadzenia leku przez bariery biologiczne, zwłaszcza skórę

B1 (11) **194367** (41) 2002 01 28  
 (51) **A61N 5/10** (2006.01)  
**G21G 4/08** (2006.01)  
**A61F 9/00** (2006.01)  
 (21) 341584 (22) 2000 07 19  
 (72) Mielcarski Mieczysław, Barcikowski Tadeusz  
 (73) Ośrodek Badawczo-Rozwojowy Izotopów POLATOM, Świerk k/Warszawy (PL)  
 (54) Rdzeń promieniotwórczy aplikatora oftalmicznego jodu-125 i sposób jego wytwarzania

B1 (11) **194308** (41) 2004 01 26  
 (51) **A62C 35/64** (2006.01)  
 (21) 354536 (22) 2000 10 26  
 (30) 99 19992345 1999 10 29 FI  
 (86) 2000 10 26 PCT/FI00/00926  
 (87) 2001 05 03 WO01/30450, PCT Gazette nr 18/01  
 (72) Sundholm Goran  
 (73) MARIOFF CORPORATION OY, Vantaa (FI)  
 (54) Źródło zasilania dostarczające ciecz, której podstawowym składnikiem jest woda i instalacja przeciwpożarowa

B1 (11) **194294** (41) 2004 01 26  
 (51) **A62C 37/08** (2006.01)  
 (21) 354537 (22) 2000 11 01  
 (30) 99 19992366 1999 11 02 FI  
 (86) 2000 11 01 PCT/FI00/00949  
 (87) 2001 05 10 WO01/32268, PCT Gazette nr 19/01  
 (72) Sundholm Göran  
 (73) MARIOFF CORPORATION OY, Vantaa (FI)  
 (54) Instalacja przeciwpożarowa do gaszenia pożaru w obiekcie

B1 (11) **194161** (41) 2001 10 08  
 (51) **A62C 37/12** (2006.01)  
 (21) 339502 (22) 2000 04 05  
 (72) Kandzia Antoni, Klich Adam  
 (73) QUINTO Spółka z o.o., Radzionków (PL)  
 (54) Czujnik temperatury

B1 (11) **194421** (41) 2001 09 10  
 (51) **B01D 25/12** (2006.01)  
**B01D 25/21** (2006.01)  
 (21) 338753 (22) 2000 03 02  
 (72) Okulski Andrzej, Pabich Cezary, Bąkowski Ireneusz  
 (73) Fabryka Maszyn Górniczych PIOMA SA, Piotrków Trybunalski (PL)  
 (54) Prasa filtracyjna z rynnami ściekowymi rozchylanymi

B1 (11) **194225** (41) 2005 01 10  
 (51) **B01D 3/06** (2006.01)  
**B01D 3/10** (2006.01)  
**B01D 1/00** (2006.01)  
 (21) 365929 (22) 1999 12 22  
 (30) 99 294161 1999 04 19 US  
 (86) 1999 12 22 PCT/IB99/02106  
 (87) 2000 10 26 WO00/62886, PCT Gazette nr 43/00  
 (72) Erdman Gerald Dean  
 (73) MINERALS TECHNOLOGIES INC., Bethlehem (US)  
 (54) Sposób zatężania ciał stałych i układ do zatężania ciał stałych

B1 (11) **194246** (41) 2000 11 06  
 (51) **B01D 35/02** (2006.01)  
 (21) 339826 (22) 2000 04 20  
 (30) 99 19919910 1999 04 30 DE  
 (72) Helminger Markus, Czeslick Bernd, Promann Martin  
 (73) BSH Bosch und Siemens Hausgeräte GmbH, Monachium (DE)  
 (54) Urządzenie z co najmniej jednym kanałem dla płynu

B1 (11) **194182** (41) 2002 12 02  
 (51) **B01D 46/04** (2006.01)  
 (21) 350279 (22) 2000 03 02  
 (30) 99 19909075 1999 03 02 DE  
 (86) 2000 03 02 PCT/EP00/01801  
 (87) 2000 09 08 WO00/51709, PCT Gazette nr 36/00  
 (72) Bihlet Klaus, Bishop J. Angus  
 (73) DISA A/S, Herlev (DK)  
 (54) Urządzenie do czyszczenia elementów filtracyjnych

B1 (11) **194273** (41) 2002 05 20  
 (51) **B01D 53/56** (2006.01)  
**F23J 7/00** (2006.01)  
 (21) 348340 (22) 1999 10 22  
 (30) 98 19853162 1998 11 18 DE  
 (86) 1999 10 22 PCT/EP99/08040  
 (87) 2000 05 25 WO00/29094, PCT Gazette nr 21/00  
 (72) Brüggendick Hermann, Hospital Andreas  
 (73) STEAG ENCOTEC GMBH, Essen (DE)  
 (54) Sposób spalania paliwa zawierającego azot

B1 (11) **194418** (41) 2000 07 31  
 (51) **B01D 53/62** (2006.01)  
**B01D 53/02** (2006.01)  
**B01J 20/00** (2006.01)  
 (21) 338342 (22) 2000 02 08  
 (72) Nowak Wojciech, Majchrzak-Kucęba Izabela  
 (73) Politechnika Częstochowska, Częstochowa (PL)  
 (54) Sposób usuwania dwutlenku węgla z gazów spalinowych

B1 (11) **194172** (41) 2001 05 21  
 (51) **B01F 13/08** (2006.01)  
 (21) 336538 (22) 1999 11 09  
 (72) Parosa Ryszard, Reszke Edward  
 (73) Plazmatronika NT Spółka z o.o., Wrocław (PL)  
 (54) Mikrofalowy laboratoryjny reaktor chemiczny

B1 (11) **194151** (41) 2001 04 09  
 (51) **B01F 15/04** (2006.01)  
**B65B 3/28** (2006.01)

(21) 335784 (22) 1999 09 30  
 (72) Chmielowiec Kazimierz, Czajkowski Ryszard, Dziedzic Witold, Semeniuk Władysław, Gryglak Roman, Piątkowski Wiesław, Pietrow Wasili, Turbiarz Henryk  
 (73) Kopalnie i Zakłady Przetwórcze Siarki SIARKOPOL w likwidacji, Tarnobrzeg (PL)  
 (54) Zestaw urządzeń do wytwarzania mieszanek z materiałów sypkich

B1 (11) **194321** (41) 2001 01 15  
 (51) **B01J 2/04** (2006.01)  
**F25C 1/00** (2006.01)  
**A23L 3/375** (2006.01)  
 (21) 340221 (22) 1998 09 29  
 (30) 97 19748069 1997 10 31 DE  
 (86) 1998 09 29 PCT/EP98/06177  
 (87) 1999 05 14 WO99/22855, PCT Gazette nr 19/99  
 (72) Berger Thomas, Bueschgens Guido, Lingler Klaus, Nobis Peter  
 (73) MESSER GRIESHEIM GMBH, Frankfurt (DE)  
 (54) Sposób ochładzania i rozpylania substancji ciekłych lub o konsystencji pasty oraz urządzenie do ochładzania substancji ciekłych lub o konsystencji pasty

B1 (11) **194166** (41) 2001 08 13  
 (51) **B01J 20/30** (2006.01)  
**C02F 1/62** (2006.01)  
 (21) 338344 (22) 2000 02 08  
 (72) Bednarski Włodzimierz, Tomasik Jan  
 (73) Uniwersytet Warmińsko-Mazurski w Olsztynie, Olsztyn (PL)  
 (54) Sposób otrzymywania biosorbentów z biomasy drożdży

B1 (11) **194164** (41) 2001 08 13  
 (51) **B01J 23/14** (2006.01)  
**B01J 23/10** (2006.01)  
**B01J 23/46** (2006.01)  
**B01J 37/03** (2006.01)  
**C07C 45/45** (2006.01)  
 (21) 338305 (22) 2000 02 07  
 (72) Teterycz Helena, Licznernski Benedykt W., Klimkiewicz Roman, Wiśniewski Kamil, Nitsch Karol  
 (73) Politechnika Wrocławska, Wrocław (PL)  
 (54) Katalizator do katalitycznej kondensacji alkoholi do ketonów oraz sposób wytwarzania katalizatora do katalitycznej kondensacji alkoholi do ketonów

B1 (11) **194267** (41) 2001 02 12  
 (51) **B01J 29/06** (2006.01)  
**B01J 29/89** (2006.01)  
**B01J 35/08** (2006.01)  
**B01J 37/00** (2006.01)  
**C07D 301/12** (2006.01)  
 (21) 340462 (22) 1998 10 31  
 (30) 97 9723786 1997 11 11 GB  
 (86) 1998 10 31 PCT/EP98/07003  
 (87) 1999 05 20 WO99/24164, PCT Gazette nr 20/99  
 (72) Strebelle Michel, Derleth Helmut, Bretz Karl-Heinz  
 (73) SOLVAY (SOCIETE ANONYME), Bruksela (BE)  
 (54) Sposób wytwarzania sferycznych cząsteczek katalizatora, cząsteczki katalizatora i ich zastosowanie

B1 (11) **194343** (41) 2001 11 05  
 (51) **B01J 41/04** (2006.01)  
**C02F 1/42** (2006.01)  
**C02F 1/54** (2006.01)  
**C07C 51/47** (2006.01)  
 (21) 344575 (22) 1999 05 27  
 (30) 98 19824615 1998 06 02 DE

(86) 1999 05 27 PCT/EP99/03673  
 (87) 1999 12 09 WO99/62830, PCT Gazette nr 49/99  
 (72) Felix Bernd, Zipplies Tilman, Führer Stephan, Kaiser Thomas, Budesheim Armin  
 (73) DYNEON GMBH & CO.KG, Burgkirchen (DE); AXIVA GMBH, Frankfurt am Main (DE)  
 (54) Sposób regeneracji fluorowanych kwasów emulgatora ze ścieków

B1 (11) **194320** (41) 2000 12 04  
 (51) **B04B 15/06** (2006.01)  
 (21) 339264 (22) 1999 08 17  
 (30) 98 9802816 1998 08 24 SE  
 98 9803035 1998 09 08 SE  
 (86) 1999 08 17 PCT/SE99/01382  
 (87) 2000 03 02 WO00/10715, PCT Gazette nr 09/00  
 (72) Pitkämäki Jouko  
 (73) ALFA LAVAL AB, Tumba (SE)  
 (54) Sposób i urządzenie do czyszczenia oddzielnicy odśrodkowego przeznaczonego do oddzielania ciekłej mieszaniny zawierającej cząstki materiału stałego

B1 (11) **194219** (41) 2002 04 08  
 (51) **B05B 11/00** (2006.01)  
**B65D 83/00** (2006.01)  
 (21) 347587 (22) 1999 11 08  
 (30) 98 19851404 1998 11 07 DE  
 (86) 1999 11 08 PCT/EP99/08542  
 (87) 2000 05 18 WO00/27543, PCT Gazette nr 20/00  
 (72) Hochrainer Dieter, Kladders Heinrich, Zierenberg Bernd, Eicher Joachim, Essing Martin, Hausmann Matthias, Wuttke Gilbert  
 (73) BOEHRINGER INGELHEIM INTERNATIONAL GMBH, Ingelheim am Rhein (DE)  
 (54) Rozpylacz zawierający podwójny pojemnik oraz jego zastosowanie

B1 (11) **194231** (41) 2003 05 05  
 (51) **B22D 11/06** (2006.01)  
 (21) 351566 (22) 2000 04 12  
 (30) 99 9905052 1999 04 22 FR  
 (86) 2000 04 12 PCT/FR00/00780  
 (87) 2000 11 02 WO00/64612, PCT Gazette nr 44/00  
 (72) Marchionni Christian, Mazurier Frédéric, Damasse Jean-Michel, Descaves Frédéric  
 (73) USINOR, Puteaux (FR)  
 (54) Sposób odlewania ciągłego taśm z austenitycznej stali nierdzewnej oraz taśma z austenitycznej stali nierdzewnej

B1 (11) **194206** (41) 2002 05 20  
 (51) **B23C 5/20** (2006.01)  
 (21) 343779 (22) 2000 11 08  
 (76) Fiołka Marek, Racibórz (PL)  
 (54) Frez do frezowania płaskich powierzchni przedmiotów, wykonanych z kruchych materiałów niemetalowych

B1 (11) **194199** (41) 2002 01 28  
 (51) **B23K 35/02** (2006.01)  
**B23K 35/10** (2006.01)  
 (21) 341721 (22) 2000 07 25  
 (72) Niagaj Jerzy  
 (73) Instytut Spawalnictwa, Gliwice (PL)  
 (54) Elektroda otulona do spawania i napawania

B1 (11) **194200** (41) 2002 01 28  
 (51) **B23K 9/14** (2006.01)  
**B23K 35/02** (2006.01)  
 (21) 341720 (22) 2000 07 25

(72) Niagaj Jerzy  
 (73) Instytut Spawalnictwa, Gliwice (PL)  
 (54) Sposób spawania elektrodą otuloną z rdzeniem rurkowym

B1 (11) **194261** (41) 2001 02 12  
 (51) **B23K 9/235** (2006.01)  
**B23K 13/01** (2006.01)  
 (21) 342086 (22) 2000 08 17  
 (76) Basista Władysław, Sękowa (PL); Wszolek Ryszard, Gorlice (PL); Matuszyński Jerzy, Gorlice (PL)  
 (54) Urządzenie do indukcyjnego podgrzewania, zwłaszcza spawanych elementów stalowych

B1 (11) **194259** (41) 2001 05 21  
 (51) **B23P 6/00** (2006.01)  
**F01D 5/12** (2006.01)  
 (21) 343748 (22) 2000 11 08  
 (30) 99 438969 1999 11 12 US  
 (72) Caddell James Walter Jr., Caldwell James Michael  
 (73) GENERAL ELECTRIC COMPANY, Schenectady (US)  
 (54) Segment dyszy turbiny i sposób jego naprawiania

B1 (11) **194203** (41) 2003 05 19  
 (51) **B23Q 17/12** (2006.01)  
**B23Q 15/12** (2006.01)  
 (21) 350711 (22) 2001 11 16  
 (72) Kaliński Krzysztof, Kucharski Tomasz, Sawiak Stefan  
 (73) Politechnika Gdańska, Gdańsk (PL)  
 (54) Sposób nadzorowania drgań narzędzie-przedmiot obrabiany podczas pracy obrabiarek skrawających, zwłaszcza frezarek pionowych

B1 (11) **194373** (41) 2002 08 26  
 (51) **B23Q 5/04** (2006.01)  
**B25J 9/06** (2006.01)  
 (21) 345872 (22) 2001 02 13  
 (72) Koch Tomasz  
 (73) Politechnika Wrocławska, Wrocław (PL)  
 (54) Układ kinematyki równoległej dla maszyn wytwórczych

B1 (11) **194417** (41) 2002 11 18  
 (51) **B24B 21/00** (2006.01)  
**B24B 27/04** (2006.01)  
 (21) 347520 (22) 2001 05 10  
 (76) Gruszka Henryk, Ostrowiec Świętokrzyski (PL); Cholewiński Wojciech, Ostrowiec Świętokrzyski (PL)  
 (54) Szlifierka wysięgnikowa

B1 (11) **194281** (41) 2003 03 24  
 (51) **B24B 53/047** (2006.01)  
 (21) 349673 (22) 2001 09 14  
 (76) Lipiński Dariusz, Pruszków (PL); Lipiński Zdzisław, Pruszków (PL)  
 (54) Obciążacz diamentowy

B1 (11) **194397** (41) 2002 08 12  
 (51) **B25B 27/06** (2006.01)  
 (21) 345556 (22) 2001 01 31  
 (72) Hupa Bogusław, Tymowski Zygmunt  
 (73) POWEN S.A., Zabrze (PL)  
 (54) Urządzenie do ściągania z wału łożysk, zwłaszcza łożysk carb

B1 (11) **194419** (41) 2002 11 18  
 (51) **B25J 15/06** (2006.01)  
 (21) 347537 (22) 2001 05 15  
 (72) Kaufman Eugeniusz, Konarski Piotr  
 (73) Przemysłowy Instytut Elektroniki, Warszawa (PL)  
 (54) Manipulator wysokopróżniowy

B1 (11) **194163** (41) 2001 11 19  
 (51) **B28B 15/00** (2006.01)  
**B28B 11/14** (2006.01)  
 (21) 340135 (22) 2000 05 12  
 (72) Małecki Marek, Protasewicz Mirosław, Kozłowski Marek, Maszka Edward  
 (73) SOLBET Przedsiębiorstwo Wielobranżowe Sp. z o.o., Solec Kujawski (PL)  
 (54) Urządzenie do wytwarzania elementów z betonu komórkowego

B1 (11) **194335** (41) 2003 07 14  
 (51) **B28D 1/22** (2006.01)  
 (21) 352025 (22) 2000 05 23  
 (30) 99 330879 1999 06 11 US  
 (86) 2000 05 23 PCT/US00/14180  
 (87) 2000 12 21 WO00/76734, PCT Gazette nr 51/00  
 (72) Scherer Ronald J., Lacroix David Matthew  
 (73) ANCHOR WALL SYSTEMS, INC., Minnetonka (US)  
 (54) Rozłupywacz bloków i zespół rozłupujący do użycia w rozłupywaczu bloków

B1 (11) **194233** (41) 2002 01 02  
 (51) **B29C 43/20** (2006.01)  
**B29C 43/40** (2006.01)  
**B26F 3/12** (2006.01)  
**E04F 21/02** (2006.01)  
 (21) 340982 (22) 2000 06 23  
 (76) Tytko Marian, Wodzisław Śląski (PL); Sosna Arkadiusz, Turza Śląska (PL)  
 (54) Sposób i urządzenie do formowania prefabrykatów sztukaterii budowlanej

B1 (11) **194192** (41) 2003 09 08  
 (51) **B29C 45/04** (2006.01)  
**B29C 45/14** (2006.01)  
**B29C 45/68** (2006.01)  
 (21) 352706 (22) 2000 06 27  
 (30) 99 60143107 1999 07 09 US  
 (86) 2000 06 27 PCT/US00/17659  
 (87) 2001 01 18 WO01/03904, PCT Gazette nr 03/01  
 (72) Ash Charles E., Gillen John H., Clark John M.  
 (73) LIBBEY-OWENS-FORD CO., Toledo (US); ROLL-TECH, INC., Reading (US)  
 (54) Sposób i urządzenie do formowania wtryskowego

B1 (11) **194257** (41) 2002 06 03  
 (51) **B29C 45/33** (2006.01)  
**B29C 45/44** (2006.01)  
 (21) 350958 (22) 2001 11 29  
 (30) 00 726743 2000 11 30 US  
 (72) Harrison Kevin R., Roark Jeffrey P.  
 (73) WENTWORTH MOLD, INC. ELECTRA FORM INDUSTRIES, DIV., Vandalia (US)  
 (54) Nastawny zespół toru krzywkowego

B1 (11) **194441** (41) 2004 11 02  
 (51) **B29C 65/06** (2006.01)  
**E06B 3/96** (2006.01)  
 (21) 362866 (22) 2000 06 20  
 (30) 99 19938100 1999 08 12 DE  
 (86) 2000 06 20 PCT/EP00/05678  
 (87) 2001 02 22 WO01/12420, PCT Gazette nr 08/01  
 (72) Crasser Leonhard  
 (73) MULTI ORBITAL SYSTEMS GmbH, Naila (DE)  
 (54) Sposób i urządzenie do wielogłowicowego zgrzewania tarciowego

B3 (11) **194150** (41) 2001 10 08  
 (51) **B30B 9/32** (2006.01)  
**B62D 67/00** (2006.01)  
 (21) 339321 (22) 2000 03 29  
 (61) 189873  
 (72) Barosz Stanisław  
 (73) ELMOT B.G. Sp. z o.o., Rybnik (PL)  
 (54) Układ do zagęszczania zdemontowanych konstrukcji przestrzennych, zwłaszcza karoserii samochodowych

B1 (11) **194425** (41) 2002 10 21  
 (51) **B32B 27/12** (2006.01)  
**B32B 27/30** (2006.01)  
**B32B 7/02** (2006.01)  
**D06N 3/08** (2006.01)  
 (21) 346995 (22) 2001 04 09  
 (72) Lisek Zygmunt, Dombek Henryk, Imiełowski Józef, Jędryka Agnieszka, Dąbrowska Elżbieta, Sojka Bożena, Makarski Józef  
 (73) Zakłady LENTEX Spółka Akcyjna, Lubliniec (PL)  
 (54) Wyrób przeciwpoślizgowy

B1 (11) **194357** (41) 2004 07 26  
 (51) **B32B 3/28** (2006.01)  
 (21) 357648 (22) 2000 07 03  
 (30) 00 756 2000 04 17 CH  
 (86) 2000 07 03 PCT/CH00/00359  
 (87) 2001 10 25 WO01/78917, PCT Gazette nr 43/01  
 (72) Zwick Evelyn, Wildhaber Alexander  
 (73) RIETER AUTOMOTIVE (INTERNATIONAL) AG, Zollikon (CH)  
 (54) Sposób wytwarzania stosu z tłoczonych wstęg foliowych oraz stos z tłoczonych wstęg foliowych na osłonę cieplną pojazdu

B1 (11) **194207** (41) 2002 02 25  
 (51) **B42C 7/00** (2006.01)  
**B42D 3/02** (2006.01)  
 (21) 342150 (22) 2000 08 22  
 (76) Skórka Andrzej EFECTIVA, Łódź (PL)  
 (54) Sposób otrzymania wkładki introligatorskiej

B1 (11) **194208** (41) 2001 11 19  
 (51) **B42D 3/02** (2006.01)  
**B42C 7/00** (2006.01)  
 (21) 340173 (22) 2000 05 17  
 (72) Skórka Andrzej  
 (73) Skórka Andrzej EFECTIVA, Łódź (PL)  
 (54) Wkładka introligatorska oraz sposób otrzymania wkładki introligatorskiej

B1 (11) **194222** (41) 2005 03 07  
 (51) **B60J 11/00** (2006.01)  
 (21) 361946 (22) 2003 09 02  
 (72) Chorzelewska Elżbieta, Wertejuk Zbigniew, Majewski Krzysztof, Pękoślowski Mirosław  
 (73) LUBAWA S.A., Lubawa (PL)  
 (54) Szczelny pokrowiec wielokrotnego użytku

B1 (11) **194431** (41) 2001 01 29  
 (51) **B60K 6/06** (2006.01)  
**F16D 21/08** (2006.01)  
 (21) 340306 (22) 1998 11 02  
 (30) 97TO 967 1997 11 04 IT  
 (86) 1998 11 02 PCT/EP98/06922  
 (87) 1999 05 14 WO99/22955, PCT Gazette nr 19/99  
 (72) Mesiti Domenico, Caenazzo Dario, Garabello Marco  
 (73) MAGNETI MARELLI S.P.A., Milano (IT)  
 (54) Układ napędowy, zwłaszcza dla pojazdu mechanicznego

B1 (11) **194396** (41) 2001 01 29  
 (51) **B60N 2/48** (2006.01)  
 (21) 334432 (22) 1999 07 16  
 (72) De Filippo Emilio  
 (73) Gestind Poland Sp. z o.o., Bielsko-Biała (PL)  
 (54) Zagłówek fotela samochodowego

B1 (11) **194411** (41) 2001 01 29  
 5(51) **B60N 2/48** (2006.01)  
 (21) 334436 (22) 1999 07 16  
 (72) De Filippo Emilio  
 (73) Gestind Poland Sp. z o.o., Bielsko-Biała (PL)  
 (54) Zagłówek siedzenia samochodowego

B1 (11) **194293** (41) 1999 08 16  
 (51) **B60P 7/04** (2006.01)  
**B62D 33/04** (2006.01)  
 (21) 331228 (22) 1999 02 04  
 (30) 98 9801301 1998 02 04 FR  
 (72) Froissard Alain  
 (73) POMMIER & Cie, Saint Ouen L'Aumone (FR)  
 (54) Urządzenie wsporcze ze słupkiem przesuwającym do pojazdów krytych plandeką

B1 (11) **194196** (41) 2000 06 05  
 (51) **B61D 15/06** (2006.01)  
**B61D 17/06** (2006.01)  
**B61C 17/04** (2006.01)  
 (21) 336781 (22) 1999 11 26  
 (30) 98 19855830 1998 12 03 DE  
 (72) Heidgen Karsten, Hentschel Harald, Scharf Steffen, Fink Marco  
 (73) DWA Deutsche Waggonbau GmbH, Berlin (DE)  
 (54) Urządzenie ograniczające skutki kolizji miejskiego pojazdu szynowego

B1 (11) **194382** (41) 2001 11 19  
 (51) **B61L 7/00** (2006.01)  
 (21) 340063 (22) 2000 05 08  
 (72) Staniczek Grzegorz, Wolnica Jan, Górniołek Marek, Stępień Andrzej, Szymański Dariusz  
 (73) BOMBARDIER TRANSPORTATION (ZWUS) POLSKA Spółka z o.o., Katowice (PL)  
 (54) Układ sterowania napędem zwrotnicowym tramwajowym oraz sygnalizacją położenia iglic zwrotnicy

B1 (11) **194438** (41) 2002 07 29  
 (51) **B62D 21/07** (2006.01)  
**B62D 53/06** (2006.01)  
**B61F 1/10** (2006.01)  
 (21) 345425 (22) 2001 01 23  
 (72) Medwid Marian, Madej Jerzy, Stawecki Włodzimierz, Szerbart Ryszard, Sienicki Adam  
 (73) Instytut Pojazdów Szynowych TABOR, Poznań (PL)  
 (54) Naczepa drogowa do transportu bimodalnego

B1 (11) **194272** (41) 2000 12 04  
 (51) **B62D 31/02** (2006.01)  
**B62D 25/20** (2006.01)  
 (21) 336774 (22) 1999 11 24  
 (23) 1999 05 27 MTP Motoryzacja@autor = (72) Zieliński Kazimierz, Wertyporoch Wiesław  
 (73) Zakłady Samochodowe JELCZ SA, Jelcz-Laskowice (PL)  
 (54) Autobus z pokrywą na tunel podłogi nadwozia

B1 (11) **194165** (41) 2001 07 02  
 (51) **B62D 55/06** (2006.01)  
**B65D 55/28** (2006.01)

(21) 337566 (22) 1999 12 30  
 (72) Klimasara Wojciech  
 (73) Przemysłowy Instytut Automatyki i Pomiarów PIAP,  
 Warszawa (PL)  
 (54) Układ jezdny pojazdu, zwłaszcza robota mobilnego

B1 (11) **194310** (41) 2001 03 26  
 (51) **B62D 9/02** (2006.01)  
**B62K 21/10** (2006.01)  
 (21) 341063 (22) 1998 11 10  
 (30) 97 1007532 1997 11 12 NL  
 (86) 1998 11 10 PCT/NL98/00650  
 (87) 1999 05 20 WO99/24308, PCT Gazette nr 20/99  
 (72) Van Den Brink Christopher Ralph, Kroonen Hendrik Marinus  
 (73) BRINKS WESTMAAS B.V., KT's-Gravendeel (NL)  
 (54) Pojazd odchylony

B1 (11) **194303** (41) 2000 09 25  
 (51) **B63B 25/22** (2006.01)  
 (21) 338069 (22) 1998 07 10  
 (30) 97 891541 1997 07 11 US  
 97 915294 1997 08 20 US  
 (86) 1998 07 10 PCT/US98/14381  
 (87) 1999 01 21 WO99/02395, PCT Gazette nr 03/99  
 (76) Corcoran John, Harwich (US)  
 (54) Układ składowania i wyszukiwania kontenerów w pomieszczeniu towarowym zwłaszcza statku

B1 (11) **194301** (41) 2000 12 04  
 (51) **B65D 47/08** (2006.01)  
 (21) 338985 (22) 1998 08 26  
 (30) 97 9718662 1997 09 04 GB  
 (86) 1998 08 26 PCT/GB98/02567  
 (87) 1999 03 11 WO99/11536, PCT Gazette nr 10/99  
 (72) Allen Michael  
 (73) CASTROL LIMITED, Swindon (GB)  
 (54) Urządzenie wylkowe do pojemnika

B1 (11) **194404** (41) 1999 11 22  
 (51) **B65D 5/462** (2006.01)  
**B65D 71/52** (2006.01)  
**A47G 23/02** (2006.01)  
 (21) 333477 (22) 1999 05 28  
 (76) Skrzyniarz Adam, Baranowo (PL)  
 (54) Uchwyt do pojemników

B1 (11) **194190** (41) 2000 07 17  
 (51) **B65D 55/06** (2006.01)  
 (62) 336925  
 (21) 337034 (22) 1999 02 26  
 (30) 99 19910158 1999 02 26 DE  
 (86) 1999 02 26 PCT/DE99/00591  
 (87) 1999 09 02 WO99/43556, PCT Gazette nr 35/99  
 (72) Puttkammer Frank, Puttkammer Monika  
 (73) WHD ELEKRONISCHE PRÜFTECHNIK GMBH, Dresden (DE)  
 (54) Taśma do opakowań odrywana przy otwieraniu

B1 (11) **194191** (41) 2000 07 17  
 (51) **B65D 55/06** (2006.01)  
 (62) 336925  
 (21) 337035 (22) 1999 02 26  
 (30) 98 19808288 1998 02 27 DE  
 (86) 1999 02 26 PCT/DE99/00591  
 (87) 1999 09 02 WO99/43556, PCT Gazette nr 35/99  
 (72) Puttkammer Frank, Puttkammer Monika  
 (73) WHD ELEKRONISCHE PRÜFTECHNIK GMBH, Dresden (DE)  
 (54) Taśma do opakowań odrywana przy otwieraniu

B1 (11) **194183** (41) 2000 07 17  
 (51) **B65D 55/06** (2006.01)  
 (21) 336925 (22) 1999 02 26  
 (30) 98 19808288 1998 02 27 DE  
 99 19910158 1999 02 26 DE  
 (86) 1999 02 26 PCT/DE99/00591  
 (87) 1999 09 02 WO99/43556, PCT Gazette nr 35/99  
 (72) Puttkammer Frank, Puttkammer Monika  
 (73) WHD ELEKRONISCHE PRÜFTECHNIK GMBH, Dresden (DE)  
 (54) Taśma do opakowań foliowych odrywana przy otwieraniu

B1 (11) **194433** (41) 2002 06 17  
 (51) **B65D 83/14** (2006.01)  
**B67D 1/04** (2006.01)  
 (21) 348820 (22) 1999 12 14  
 (30) 98 29822430 1998 12 16 DE  
 99 1012922 1999 08 27 NL  
 (86) 1999 12 14 PCT/NL99/00769  
 (87) 2000 06 22 WO00/35773, PCT Gazette nr 25/00  
 (72) Vlooswijk Johannes Jacobus Thomas, Van Der Klaauw Guido  
 Petrus Johannes  
 (73) HEINEKEN TECHNICAL SERVICES B.V., Amsterdam (NL)  
 (54) Pojemnik z urządzeniem regulacyjnym ciśnienia, urządzenie regulacyjne ciśnienia, sposób przygotowania pojemnika do dozowania płynu, zastosowanie pojemnika i urządzenia regulacyjnego ciśnienia

B1 (11) **194355** (41) 2001 04 09  
 (51) **B65D 83/16** (2006.01)  
 (21) 341301 (22) 1998 12 10  
 (30) 97 9727366 1997 12 24 GB  
 (86) 1998 12 10 PCT/EP98/08151  
 (87) 1999 07 08 WO99/33716, PCT Gazette nr 27/99  
 (72) Clark Norman, Midgley Ian Stuart  
 (73) UNILEVER NV, Rotterdam (NL)  
 (54) Głowica rozpylająca oraz pojemnik aerozolowy i pojemnik na pompkę zawierający głowicę rozpylającą

B1 (11) **194156** (41) 2003 01 27  
 (51) **B65F 3/00** (2006.01)  
**B65G 67/02** (2006.01)  
 (21) 348690 (22) 2001 07 13  
 (76) Kwiatkowska Jolanta, Katowice (PL); Kwiatkowski Paweł, Katowice (PL)  
 (54) Sposób i pojazd samochodowy do transportu materiałów pylistych

B1 (11) **194410** (41) 2002 01 02  
 (51) **B65G 53/34** (2006.01)  
 (21) 340932 (22) 2000 06 19  
 (72) Bednarek Bogdan, Jachowicz Romuald, Pajęzek Bogusław, Płatek Ireneusz, Ślebioda Waclaw, Woźniak Ryszard  
 (73) ENERGO-EKO-SYSTEM Sp. z o.o., Katowice (PL)  
 (54) Zamknięcie dzwonnowe

B1 (11) **194356** (41) 2001 05 07  
 (51) **C01B 31/00** (2006.01)  
**C04B 35/528** (2006.01)  
 (21) 341943 (22) 1999 01 26  
 (30) 98 13054 1998 01 26 JP  
 98 13055 1998 01 26 JP  
 (86) 1999 01 26 PCT/JP99/00316  
 (87) 1999 07 29 WO99/37595, PCT Gazette nr 30/99  
 (72) Kawano Youichi, Kawarada Takayuki, Fukuda Tessei  
 (73) NIPPON STEEL CHEMICAL CO., LTD., Tokyo (JP)  
 (54) Sposób wytwarzania koksu igielkowego do elektrod grafitowych

B1 (11) **194353** (41) 2001 02 26  
 (51) **C02F 3/12** (2006.01)  
**C02F 3/30** (2006.01)  
 (21) 340821 (22) 1998 10 30  
 (30) 97 19748000 1997 10 30 DE  
 98 19828175 1998 06 24 DE  
 (86) 1998 10 30 PCT/EP98/06882  
 (87) 1999 05 14 WO99/23039, PCT Gazette nr 19/99  
 (72) Högl Maximilian  
 (73) SÜD-CHEMIE AG, Monachium (DE)  
 (54) Sposób oczyszczania ścieków przemysłowych zawierających duże ilości związków amonowych

B1 (11) **194296** (41) 2000 08 14  
 (51) **C03B 9/41** (2006.01)  
**G05B 19/045** (2006.01)  
 (21) 338283 (22) 2000 02 07  
 (30) 99 247797 1999 02 08 US  
 (72) Leidy D. Wayne, Shinaberry Derek, Farkas Daniel Stephen  
 (73) OWENS-BROCKWAY GLASS CONTAINER INC., Toledo (US)  
 (54) Sposób inicjalizacji działania układu formowania sekcyjnego automatu rządowego i układ formowania sekcyjnego automatu rządowego do formowania wyrobów szklanych

B1 (11) **194276** (41) 2004 07 26  
 (51) **C03C 3/087** (2006.01)  
**C03C 4/02** (2006.01)  
 (21) 357444 (22) 2001 02 09  
 (30) 00 0001764 2000 02 11 FR  
 (86) 2001 02 09 PCT/FR01/00400  
 (87) 2001 08 16 WO01/58820, PCT Gazette nr 33/01  
 (72) Berthereau Anne, Sachot Dominique  
 (73) SAINT-GOBAIN GLASS FRANCE, Courbevoie (FR)  
 (54) Kompozycja szkła szarego typu szkła kwarcowo-sodowo-wapniowego

B1 (11) **194385** (41) 2003 10 20  
 (51) **C03C 3/087** (2006.01)  
**C03C 23/00** (2006.01)  
**C03B 32/00** (2006.01)  
 (21) 353158 (22) 2000 09 01  
 (30) 99 9920529 1999 09 01 GB  
 00 0011831 2000 05 17 GB  
 (86) 2000 09 01 PCT/GB00/03342  
 (87) 2001 03 08 WO01/16040, PCT Gazette nr 10/01  
 (72) Torr Ashley Carl, Butcher Louise Sara, Jones Kevin, Woodward Alan Charles  
 (73) PILKINGTON PLC, St. Helens (GB)  
 (54) Hartowana cieplnie tafła szklana, sposób wytwarzania hartowanej cieplnie tafli szklanej oraz laminowana szyba samochodowa

B1 (11) **194298** (41) 1999 06 07  
 (51) **C03C 8/02** (2006.01)  
**C04B 41/87** (2006.01)  
 (21) 330034 (22) 1998 12 02  
 (30) 97 9702506 1997 12 02 ES  
 (72) Bakali Bakali Jorge  
 (73) ESMALTES S.A., Alcora (ES)  
 (54) Bakteriobójcza emalia ceramiczna, sposób jej wytwarzania oraz jej zastosowania

B1 (11) **194290** (41) 2003 03 10  
 (51) **C04B 28/06** (2006.01)  
**C04B 28/26** (2006.01)  
 (21) 349330 (22) 2001 08 27  
 (76) Ręka Jacek, Kraków (PL)  
 (54) Sposób wytwarzania uformowanego materiału izolacyjnego

B1 (11) **194407** (41) 2003 02 10  
 (51) **C05C 5/04** (2006.01)  
 (21) 349055 (22) 2001 08 03  
 (76) Okoń Roman, Garwolin (PL); Okoń Tomasz, Garwolin (PL)  
 (54) Zastosowanie płynnych azotanów

B1 (11) **194372** (41) 2001 09 24  
 (51) **C05G 1/08** (2006.01)  
**C05C 1/02** (2006.01)  
 (21) 339039 (22) 2000 03 14  
 (72) Sorich Bernard, Koziół Krzysztof, Kołaczkowski Andrzej  
 (73) Politechnika Wrocławska, Wrocław (PL)  
 (54) Sposób wytwarzania nawozów amonowo-saletranych metodą granulacji mieszarkowej

B1 (11) **194186** (41) 2003 01 27  
 (51) **C07C 211/51** (2006.01)  
**C07C 209/90** (2006.01)  
**C07C 209/00** (2006.01)  
**C07C 211/00** (2006.01)  
 (21) 350765 (22) 2000 04 12  
 (30) 99 19917526 1999 04 17 DE  
 (86) 2000 04 12 PCT/EP00/03248  
 (87) 2000 10 26 WO00/63156, PCT Gazette nr 43/00  
 (72) Schneider Heinrich  
 (73) BOEHRINGER INGELHEIM PHARMA GmbH & Co. KG, Ingelheim am Rhein (DE)  
 (54) Sól kwasu fosforowego N-metylo-o-fenylendiaminy oraz sposób jej wytwarzania

B1 (11) **194173** (41) 1998 01 05  
 (51) **C07C 233/52** (2006.01)  
**A61K 31/16** (2006.01)  
 (21) 322000 (22) 1996 02 26  
 (30) 95 395245 1995 02 27 US  
 95 476946 1995 06 06 US  
 95 580567 1995 12 29 US  
 (86) 1996 02 26 PCT/US96/02882  
 (87) 1996 09 06 WO96/26933, PCT Gazette nr 40/96  
 (72) Bischofberger Norbert W., Kim Choung U., Lew Willard, Liu Hongtao, Williams Matthew A.  
 (73) GILEAD SCIENCES, INC., Foster City (US)  
 (54) Preparat farmaceutyczny zawierający związki będące selektywnymi inhibitorami neuraminidaz wirusowych i bakteryjnych oraz zastosowania tych związków

B1 (11) **194275** (41) 2002 02 11  
 (51) **C07C 251/58** (2006.01)  
**C07D 295/08** (2006.01)  
 (21) 346547 (22) 1999 09 02  
 (30) 98 9802001 1998 09 03 HU  
 99 9902927 1999 08 31 HU  
 (86) 1999 09 02 PCT/HU99/00062  
 (87) 2000 03 16 WO00/14054, PCT Gazette nr 11/00  
 (72) Literati Nagy Peter, Sümegi Balzas, Takacs Kalman  
 (73) N-GENE KUTATO KFT., Budapeszt (HU)  
 (54) Pochodna kwasu hydroksymowego, sposób jej otrzymywania, kompozycja farmaceutyczna oraz jej zastosowanie

B1 (11) **194180** (41) 1998 07 06  
 (51) **C07C 29/141** (2006.01)  
**C07C 29/16** (2006.01)  
**C07C 31/125** (2006.01)  
**C07C 45/50** (2006.01)  
**C07C 47/02** (2006.01)  
**C07C 29/00** (2006.01)  
**C07C 31/00** (2006.01)

**C07C 45/00** (2006.01)**C07B 61/00** (2006.01)**B01J 23/75** (2006.01)**C08K 5/10** (2006.01)

(21) 323777 (22) 1997 12 16

(30) 96 19654340 1996 12 24 DE

(72) Gubisch Dietmar, Armbrust Klaus, Kaizik Alfred, Scholz Bernhard, Nehring Rudolf

(73) DEGUSSA AG, Düsseldorf (DE)

(54) Sposób wytwarzania wyższych okso-alkoholi

B1 (11) **194386** (41) 2001 07 02(51) **C07C 31/20** (2006.01)**C07C 45/27** (2006.01)

(21) 337597 (22) 1999 12 29

(72) Kula Józef, Śmigieński Krzysztof, Góra Józef

(73) Politechnika Łódzka, Łódź (PL)

(54) Sposób wytwarzania (R)-1,3-nonandiolu

B1 (11) **194299** (41) 2002 01 02(51) **C07C 311/58** (2006.01)**C07C 317/32** (2006.01)**C07C 323/67** (2006.01)**C07C 335/42** (2006.01)**C07D 213/40** (2006.01)**C07D 307/52** (2006.01)**C07D 333/20** (2006.01)**A61K 31/18** (2006.01)**A61K 31/381** (2006.01)**A61K 31/44** (2006.01)**A61P 9/00** (2006.01)**A61P 43/00** (2006.01)

(21) 345710 (22) 1999 07 03

(30) 98 19832009 1998 07 16 DE

(86) 1999 07 03 PCT/EP99/04643

(87) 2000 01 27 WO00/03978, PCT Gazette nr 04/00

(72) Heitsch Holger, Englert Heinrich Christian, Gögelein Heinz

(73) SANOFI-AVENTIS DEUTSCHLAND GmbH, Frankfurt nad Menem (DE)

(54) 2,5-*Podstawione benzenosulfonylo(tio)moczniki, sposób ich wytwarzania, środek farmaceutyczny i zastosowanie 2,5-podstawionych benzenosulfonylo(tio)moczników do wytwarzania leku*B1 (11) **194251** (41) 2000 12 04(51) **C07C 319/20** (2006.01)**C07C 323/62** (2006.01)**C07D 281/10** (2006.01)**C07B 55/00** (2006.01)**C07B 61/00** (2006.01)

(21) 339054 (22) 1998 10 12

(30) 97MI 2374 1997 10 22 IT

(86) 1998 10 12 PCT/EP98/06467

(87) 1999 04 29 WO99/20603, PCT Gazette nr 17/99

(72) Allegrini Pietro, Marchioro Gaetano, Barreca Giuseppe, Villa Marco, Russo Laura

(73) ZAMBON GROUP S.P.A., Vicenza (IT)

(54) Sposób konwersji pochodnych kwasu treo-(2R,3R)-2-hydroksy-3-(2-aminofenylotio)-3-(4-metoksyfenylo)propionowego

B1 (11) **194392** (41) 2000 11 06(51) **C07C 49/04** (2006.01)

(21) 332981 (22) 1999 05 04

(72) Klimkiewicz Roman, Grabowska Hanna, Syper Ludwik, Fabisz Ernest, Morawski Ireneusz

(73) Politechnika Wrocławska, Wrocław (PL)

(54) Sposób wytwarzania alifatycznych ketonów o dwóch długich łańcuchach węglowych

B1 (11) **194313** (41) 1997 12 22(51) **C07C 67/08** (2006.01)**C07C 67/03** (2006.01)**C07C 69/80** (2006.01)

(21) 320469 (22) 1997 06 10

(30) 96 9612161 1996 06 11 GB

(72) Ridland John, Hepplewhite Iain Wesley, Jolly Steven Brian

(73) ACMA LIMITED, Londyn (GB)

(54) Sposób wytwarzania estru

B1 (11) **194249** (41) 1999 08 30(51) **C07D 207/06** (2006.01)**C07D 211/22** (2006.01)**C07D 211/32** (2006.01)**C07D 401/12** (2006.01)**C07D 403/12** (2006.01)**A61K 31/40** (2006.01)**A61K 31/404** (2006.01)**A61K 31/445** (2006.01)**A61P 25/00** (2006.01)**A61P 25/16** (2006.01)**A61P 25/28** (2006.01)

(21) 332205 (22) 1997 09 09

(30) 96 721765 1996 09 25 US

97 904461 1997 08 01 US

(86) 1997 09 09 PCT/US97/15832

(87) 1998 04 02 WO98/13343, PCT Gazette nr 13/98

(72) Hamilton Gregory S., Li Jia-He

(73) GPI NIL HOLDINGS, Inc., Wilmington (US)

(54) Heterocykliczne ketony, kompozycje farmaceutyczne zawierające heterocykliczne ketony oraz zastosowanie heterocyklicznych ketonów

B1 (11) **194193** (41) 2003 08 25(51) **C07D 211/90** (2006.01)

(21) 352493 (22) 1999 07 05

(86) 1999 07 05 PCT/HU99/00050

(87) 2001 01 11 WO01/02360, PCT Gazette nr 02/01

(72) Fischer Janos, Szoke Katalin, Dobay Laszlo, Levai Sandor

(73) RICHTER GEDEON VEGYESZETI GYAR RT., Budapest (HU)

(54) Sposób wytwarzania benzenosulfonianu amlodypiny, pochodna kwasu ftalamidowego, sposób wytwarzania nowych pochodnych kwasu ftalamidowego oraz zastosowanie pochodnej kwasu ftalamidowego

B1 (11) **194175** (41) 2004 04 19(51) **C07D 237/14** (2006.01)**A61K 31/50** (2006.01)**A61K 31/501** (2006.01)**A61P 19/02** (2006.01)**A61P 29/00** (2006.01)**A61P 35/00** (2006.01)**C07D 401/06** (2006.01)**C07D 403/06** (2006.01)**C07D 409/06** (2006.01)**C07D 413/06** (2006.01)**C07D 417/06** (2006.01)

(21) 355418 (22) 1998 08 10

(30) 98 129570 1998 08 05 US

(86) 1998 08 10 PCT/US98/16479

(87) 1999 03 04 WO99/10331, PCT Gazette nr 09/99

(72) Black Lawrence A., Basha Anwer, Kolasa Teodozj, Kort Michael E., Liu Huaqing, McCarty Catherine M., Patel Meena V., Rohde Jeffrey J.

(73) ABBOTT LABORATORIES, Abbott Park (US)

(54) Pirydazynony, zawierające je kompozycje farmaceutyczne oraz ich zastosowanie

B1 (11) **194158** (41) 2001 05 07  
 (51) **C07D 255/02** (2006.01)  
**A61K 31/55** (2006.01)  
**A61P 3/10** (2006.01)  
**A61P 43/00** (2006.01)  
 (21) 341763 (22) 1999 01 11  
 (30) 98 9800321 1998 01 14 FR  
 (86) 1999 01 11 PCT/EP99/00100  
 (87) 1999 07 22 WO99/36396, PCT Gazette nr 29/99  
 (72) Ruggiero Daniel, Wiernsperger Nicolas, Patereau Gérard, Moinet Gérard  
 (73) MERCK PATENT GMBH, Darmstadt (DE)  
 (54) Triazepinony, sposób ich otrzymywania i ich zastosowanie terapeutyczne

B1 (11) **194170** (41) 2001 07 02  
 (51) **C07D 307/68** (2006.01)  
 (21) 337562 (22) 1999 12 30  
 (72) Nowakowski Jerzy  
 (73) Uniwersytet Mikołaja Kopernika, Toruń (PL)  
 (54) Sposób wytwarzania nowego 2-metoksykarbamoilo-5-azydo-karbonylofuranu

B1 (11) **194157** (41) 2002 05 06  
 (51) **C07D 311/04** (2006.01)  
**C07D 311/22** (2006.01)  
**C07D 311/58** (2006.01)  
**C07D 405/12** (2006.01)  
**C07D 311/00** (2006.01)  
**C07D 405/00** (2006.01)  
 (21) 348191 (22) 1999 12 01  
 (30) 98 19858341 1998 12 17 DE  
 (86) 1999 12 01 PCT/EP99/09333  
 (87) 2000 06 22 WO00/35901, PCT Gazette nr 25/00  
 (72) Bokel Heinz-Hermann, Mackert Peter, Mürmann Christoph, Schweickert Norbert  
 (73) MERCK PATENT GMBH, Darmstadt (DE)  
 (54) Pochodne chromanu oraz sposób ich otrzymywania

B1 (11) **194155** (41) 2001 01 02  
 (51) **C07D 401/12** (2006.01)  
**A61K 31/40** (2006.01)  
**A61P 31/04** (2006.01)  
 (21) 334149 (22) 1999 06 30  
 (72) Pernak Juliusz, Drygas Jerzy  
 (73) Politechnika Poznańska, Poznań (PL); Instytut Biotechnologii i Antybiotyków, Warszawa (PL)  
 (54) Nowe sole pirydyniowe oraz sposób ich wytwarzania

B1 (11) **194262** (41) 2001 11 05  
 (51) **C07D 403/04** (2006.01)  
**C07D 403/12** (2006.01)  
**C07D 207/16** (2006.01)  
**A61K 31/40** (2006.01)  
 (21) 344580 (22) 1998 12 03  
 (30) 98 60087788 1998 06 03 US  
 98 60101077 1998 09 18 US  
 (86) 1998 12 03 PCT/US98/25573  
 (87) 1999 12 09 WO99/62881, PCT Gazette nr 49/99  
 (72) Hamilton Gregory S., Norman Mark H., Wu Yong-Qian  
 (73) AMGEN INC., Thousand Oaks (US); GPI NIL HOLDINGS, INC., Wilmington (US)  
 (54) Kwasy karboksylowe i izostery kwasów karboksylowych związków N-heterocyklicznych

B1 (11) **194216** (41) 2001 04 23  
 (51) **C07D 413/06** (2006.01)

**C07D 413/13** (2006.01)  
**A61K 31/435** (2006.01)  
 (21) 341713 (22) 1999 01 22  
 (30) 98 11112 1998 01 23 JP  
 (86) 1999 01 22 PCT/JP99/00226  
 (87) 1999 07 29 WO99/37642, PCT Gazette nr 30/99  
 (72) Nishi Takahide, Yamaguchi Takeshi, Iio Yukiko, Takemoto Toshiyasu, Nakajima Katsuyoshi  
 (73) SANKYO COMPANY, LIMITED, Tokio (JP)  
 (54) Pochodne spiropiperydyny, lekarstwo oraz środek zapobiegawczy lub terapeutyczny zawierające jako składnik czynny te pochodne i zastosowanie pochodnych spiropiperydyny

B1 (11) **194428** (41) 2003 05 05  
 (51) **C07D 417/12** (2006.01)  
 (21) 350464 (22) 2001 10 31  
 (72) Winiarski Jerzy, Korda Anna, Pleśniak Krzysztof, Żądłek Anna, Kazimierska Katarzyna, Krawczyńska Bogumiła, Nowakowska Krystyna, Cywiński Andrzej, Górnicki Piotr, Górska Wanda  
 (73) Instytut Chemii Organicznej PAN, Warszawa (PL)  
 (54) Sposób wytwarzania 5-[4-[2-(N-metylo-N-(pirydylo-2)-amino)-etoksyl]-benzylol]-tiazolidyno-2,4-dionu

B1 (11) **194174** (41) 2001 06 18  
 (51) **C07D 473/16** (2006.01)  
**A61K 31/52** (2006.01)  
**A61P 35/00** (2006.01)  
 (21) 342604 (22) 1999 02 18  
 (30) 98 30975 1998 02 26 US  
 (86) 1999 02 18 PCT/US99/03450  
 (87) 1999 09 02 WO99/43675, PCT Gazette nr 35/99  
 (72) Dumont Jennifer Ann, Bitonti Alan Joseph, Borcherding David Roger, Peet Norton Paul, Munson Harry Randall, Shum Patrick Wai-Kwok  
 (73) AVENTIS PHARMACEUTICALS INC., Bridgewater (US)  
 (54) 6,9-Dipodstawione 2-[trans-(4-aminocykloheksylo)amino]puryny, ich zastosowanie i kompozycja farmaceutyczna je zawierająca

B1 (11) **194198** (41) 2000 04 10  
 (51) **C07D 487/04** (2006.01)  
**A61P 31/04** (2006.01)  
**A61P 31/10** (2006.01)  
**A61P 31/12** (2006.01)  
 (21) 328889 (22) 1998 09 28  
 (72) Rykowski Andrzej, Mojzych Mariusz  
 (73) Wyższa Szkoła Rolniczo-Pedagogiczna, Siedlce (PL)  
 (54) Nowe pochodne układu pirazolo[4,3-e][1,2,4]triazyny

B1 (11) **194245** (41) 2000 11 06  
 (51) **C07D 487/04** (2006.01)  
**A31K 31/5025** (2006.01)  
**A61P 25/16** (2006.01)  
**A61P 25/20** (2006.01)  
**A61P 25/22** (2006.01)  
 (21) 338445 (22) 1998 07 28  
 (30) 97 9709692 1997 07 30 FR  
 (86) 1998 07 28 PCT/FR98/01667  
 (87) 1999 02 11 WO99/06406, PCT Gazette nr 06/99  
 (72) Evanno Yannick, Dubois Laurent, Sevrin Mireille, Marguet Frank, Froissant Jacques, Bartsch Régine, Gille Catherine  
 (73) SANOFI-AVENTIS, Paryż (FR)  
 (54) Pochodne 4-okso-3,5-dihydro-4H-pirydazyno [4,5-b] indolo-1-acetamidu, lek i środek farmaceutyczny

B1 (11) **194424** (41) 2002 10 07  
 (51) **C07D 487/22** (2006.01)  
 (21) 346951 (22) 2001 04 06



- (72) Pietrzykowski Dariusz, Łabuś Stefan, Brodowski Eugeniusz, Pawlus Teresa  
 (73) Przedsiębiorstwo Farmaceutyczne JELFA S.A., Jelenia Góra (PL)  
 (54) Sposób otrzymywania heminy i jej niższych estrów alkilowych

B1 (11) **194374** (41) 2003 05 05

(51) **C07F 9/09** (2006.01)

**C07D 317/24** (2006.01)

**C11D 1/34** (2006.01)

(21) 350259 (22) 2001 10 22

(72) Piasecki Andrzej

(73) Politechnika Wrocławska, Wrocław (PL)

(54) Sposób wytwarzania soli disodowych monofosforanów 2-alkilo-4-hydroksymetylo-1,3-dioksanów

B1 (11) **194375** (41) 2003 05 05

(51) **C07F 9/09** (2006.01)

**C07D 319/06** (2006.01)

**C11D 1/34** (2006.01)

(21) 350260 (22) 2001 10 22

(72) Piasecki Andrzej

(73) Politechnika Wrocławska, Wrocław (PL)

(54) Sposób wytwarzania soli disodowych monofosforanów 2-alkilo-5-hydroksy-1,3-dioksanów

B1 (11) **194362** (41) 2001 12 03

(51) **C07H 17/00** (2006.01)

(21) 345195 (22) 1999 06 04

(30) 98 9812097 1998 06 06 GB

99 9900833 1999 01 15 GB

(86) 1999 06 04 PCT/GB99/01777

(87) 1999 12 16 WO99/64430, PCT Gazette nr 50/99

(72) Parsons Philip James, Ewin Richard Andrew

(73) CENES LIMITED, Cambridge (GB)

(54) Sposób syntezy beta-anomeru morfino-6-glukuronidu i zastosowanie związków

B1 (11) **194162** (41) 2001 01 15

(51) **C07H 19/173** (2006.01)

(21) 334152 (22) 1999 07 02

(76) Kazimierzczuk Zygmunt, Warszawa (PL); Kamiński Jarosław, Warszawa (PL)

(54) Sposób otrzymywania 2-chloro-2'-dezoksyadenozyny

B1 (11) **194389** (41) 2001 11 05

(51) **C07J 1/00** (2006.01)

**C12P 33/06** (2006.01)

**C12R 1/645** (2006.01)

(21) 347522 (22) 2001 05 11

(72) Dmochowska-Gładysz Jadwiga, Huszcza Ewa

(73) Uniwersytet Przyrodniczy we Wrocławiu, Wrocław (PL)

(54) Sposób wytwarzania 14  $\alpha$ -hydroksy-1-dehydrotestosteronu

B1 (11) **194390** (41) 2001 11 05

(51) **C07J 1/00** (2006.01)

**C12P 33/10** (2006.01)

**C12R 1/645** (2006.01)

(21) 347523 (22) 2001 05 11

(72) Dmochowska-Gładysz Jadwiga, Huszcza Ewa

(73) Uniwersytet Przyrodniczy we Wrocławiu, Wrocław (PL)

(54) Sposób wytwarzania 11  $\alpha$ -hydroksy-1-dehydrotestosteronu

B1 (11) **194415** (41) 2002 09 09

(51) **C07K 1/02** (2006.01)

(21) 346356 (22) 2001 03 07

(72) Rzeszotarska Barbara, Masiukiewicz Elżbieta, Wiejak Stanisław

(73) Politechnika Opolska, Opole (PL); Uniwersytet Opolski, Opole (PL)

(54) Sposób wytwarzania N<sup>6</sup>-uretanowych pochodnych-L-ornityny

B1 (11) **194414** (41) 2002 08 26

(51) **C07K 1/14** (2006.01)

(21) 345912 (22) 2001 02 14

(72) Rzeszotarska Barbara, Masiukiewicz Elżbieta, Wiejak Stanisław

(73) Politechnika Opolska, Opole (PL); Uniwersytet Opolski, Opole (PL)

(54) Sposób wytworzania N<sup>6</sup>-uretanowych pochodnych N<sup>6</sup>-tert-butoksykarbonylo L-ornityny

B1 (11) **194221** (41) 2000 06 19

(51) **C07K 14/525** (2006.01)

**C07K 19/00** (2006.01)

**C12N 5/10** (2006.01)

**A61K 38/22** (2006.01)

(21) 336295 (22) 1998 04 15

(30) 97 418 1997 04 15 DK

97 60044187 1997 04 24 US

(86) 1998 04 15 PCT/DK98/00157

(87) 1998 10 22 WO98/46642, PCT Gazette nr 42/98

(72) Jensen Martin Roland, Mouritsen Soren, Elsner Henrik, Dalum Iben

(73) PHARMEXA A/S, Horsholm (DK)

(54) Zmodyfikowana cząsteczka ludzkiego TNF $\alpha$ , dimery, oligomery lub multimery zmodyfikowanej cząsteczki ludzkiego TNF $\alpha$ , wyizolowana cząsteczka DNA, wektor, wektor ekspresyjny, komórka gospodarza, sposób wytwarzania zmodyfikowanej cząsteczki ludzkiego TNF $\alpha$ , szczepionki przeciwko TNF $\alpha$  oraz zastosowanie przynajmniej jednej zmodyfikowanej cząsteczki ludzkiego TNF $\alpha$

B1 (11) **194159** (41) 2000 02 14

(51) **C07K 14/575** (2006.01)

**C12N 15/62** (2006.01)

**A61K 38/17** (2006.01)

(21) 334242 (22) 1997 12 11

(30) 96 770973 1996 12 20 US

(86) 1997 12 11 PCT/US97/23183

(87) 1998 07 02 WO98/28427, PCT Gazette nr 26/98

(72) Mann Michael Benjamin, Hecht Randy Ira

(73) AMGEN INC., Thousand Oaks (US)

(54) Proteina fuzyjna OB, kompozycja farmaceutyczna zawierająca tę proteinę i zastosowanie tej proteiny, a także kwas nukleinowy kodujący tę proteinę, wektor zawierający ten kwas nukleinowy, komórka gospodarza zawierająca ten wektor oraz sposób wytwarzania proteiny fuzyjnej OB

B1 (11) **194312** (41) 1997 11 24

(51) **C07K 16/24** (2006.01)

**A61K 39/395** (2006.01)

**C12N 15/02** (2006.01)

**C12P 21/08** (2006.01)

**G01N 33/53** (2006.01)

**A61P 11/06** (2006.01)

(21) 321088 (22) 1995 12 22

(30) 94 363131 1994 12 23 US

95 467420 1995 06 06 US

95 470110 1995 06 06 US

(86) 1995 12 22 PCT/US95/17082

(87) 1996 07 11 WO96/21000, PCT Gazette nr 31/96

(72) Ames Robert S., Appelbaum Edward Robert, Chaiken Irwin M., Cook Richard M., Gross Mitchell Stuart, Holmes Stephen Dudley, McMillan Lynette Jane, Theisen Timothy Wayne

(73) SMITHKLINE BEECHAM CORPORATION, Filadelfia (US);  
SMITHKLINE BEECHAM PLC, Brentford (GB)

(54) Przeciwciało monoklonalne neutralizujące gryzoni, linia hybrydoma, humanizowane przeciwciało, region CDR ciężkiego łańcucha immunoglobuliny, region CDR lekkiego łańcucha immunoglobuliny, cząsteczki kwasu nukleinowego, przeciwciało chimeryczne, kompozycja farmaceutyczna, izolowana sekwencja kwasu nukleinowego, rekombinowany plazmid i komórka gospodarza oraz sposób wytwarzania humanizowanego przeciwciała i sposób wspomagania diagnostyki alergii

B1 (11) **194252** (41) 1999 04 26

(51) **C07K 7/64** (2006.01)

**C07K 1/16** (2006.01)

**A61K 38/13** (2006.01)

(21) 330142 (22) 1998 03 23

(30) 97 9700645 1997 03 25 HU

(86) 1998 03 23 PCT/HU98/00029

(87) 1998 10 01 WO98/42734, PCT Gazette nr 39/98

(72) Kéri Vilmos, Nagyné Arvai Edit, Deak Lajos, Makó Györgyné, Miskolczy Istvanné

(73) TEVA GYÓGYSZERGYÁR ZÁRTKÖRÜEN MŰKÖDŐ  
RÉSZVÉNYTÁRSASÁG, Debreczyn (HU)

(54) Sposób oczyszczania w procesie wytwarzania cyklosporyny A i sposób na skalę przemysłową oczyszczania cyklosporyny A oraz cyklosporyna A o dużej czystości

B1 (11) **194243** (41) 2001 06 18

(51) **C08B 31/02** (2006.01)

**C08B 33/00** (2006.01)

(21) 337291 (22) 1999 12 16

(72) Czarnecki Wiktor, Zimmer Łukasz

(73) Akademia Medyczna im. prof. Feliksa Skubiszewskiego,  
Lublin (PL)

(54) Sposób otrzymywania krótkołańcuchowego polisacharydu

B1 (11) **194315** (41) 2001 04 09

(51) **C08F 2/26** (2006.01)

(21) 341282 (22) 1998 12 18

(30) 97 9726890 1997 12 20 GB

(86) 1998 12 18 PCT/GB98/03829

(87) 1999 07 01 WO99/32522, PCT Gazette nr 26/99

(72) Blease Trevor Graham, Grade Johny Denis

(73) IMPERIAL CHEMICAL INDUSTRIES PLC, Londyn (GB)

(54) Sposób inicjowanej wolnorodnikowo polimeryzacji addycyjnej

B1 (11) **194295** (41) 2001 09 24

(51) **C08G 18/08** (2006.01)

**C08J 9/00** (2006.01)

(21) 339038 (22) 2000 03 14

(72) Czupryński Bogusław, Sadowska Joanna

(73) Uniwersytet Kazimierza Wielkiego, Bydgoszcz (PL)

(54) Sposób wytwarzania sztywnych pianek poliuretanowo-poliizocyjanurowych

B1 (11) **194237** (41) 2000 12 04

(51) **C08G 69/16** (2006.01)

(21) 333564 (22) 1999 06 02

(72) Michalski Andrzej, Wesołowski Jacek, Kirkor Stefan, Olejniczak Edward

(73) Instytut Biopolimerów i Włókien Chemicznych, Łódź (PL)

(54) Sposób wytwarzania kopoliamidu o podwyższonej sorpcji wilgoci

B1 (11) **194405** (41) 2002 06 17

(51) **C08J 3/24** (2006.01)

**C08K 5/20** (2006.01)

**C08L 9/02** (2006.01)

(21) 344603 (22) 2000 12 14

(72) Rzymski Władysław M., Wolska Barbara, Balicki Tomasz

(73) Politechnika Łódzka, Łódź (PL)

(54) Sposób sieciowania uwodornionych kauczuków butadienowo-akrylonitrylowych

B1 (11) **194239** (41) 2000 03 27

(51) **C08K 5/136** (2006.01)

**C08K 5/375** (2006.01)

**C08K 5/06** (2006.01)

**C08J 3/22** (2006.01)

(21) 334973 (22) 1999 01 08

(30) 98 19802142 1998 01 22 DE

(86) 1999 01 08 PCT/EP99/00068

(87) 1999 07 29 WO99/37710, PCT Gazette nr 30/99

(72) Beese Ulrich

(73) GEBR. OTTO GmbH & Co. KG, Kolonia (DE)

(54) Przeznaczony do przechowywania odpadków zbiornik z zestawu polimerycznego oraz zastosowanie fenoli jako środków biobójczych w tym zbiorniku

B1 (11) **194319** (41) 1999 10 25

(51) **C08L 75/04** (2006.01)

**C09D 175/04** (2006.01)

(21) 332663 (22) 1999 04 21

(30) 98 19818312 1998 04 23 DE

(72) Hovestadt Wieland, Fischer Wolfgang, Bock Manfred, Engbert Theodor, Kahl Lothar

(73) BAYER AKTIENGESELLSCHAFT, Leverkusen (DE)

(54) Wodne układy powłokowe i ich zastosowanie

B1 (11) **194361** (41) 2005 01 24

(51) **C08L 95/00** (2006.01)

(21) 366284 (22) 2001 11 29

(30) 00 00310673 2000 12 01 EP

00 00310896 2000 12 07 EP

(86) 2001 11 29 PCT/EP01/14162

(87) 2002 06 06 WO02/44281, PCT Gazette nr 23/02

(72) De Jong Wouter, Trommelen Erik Adrianus Theunis, Bodt Duco

(73) KRATON POLYMERS RESEARCH B.V., Amsterdam (NL)

(54) Kompozycja bitumiczna i jej zastosowanie

B1 (11) **194406** (41) 2002 10 21

(51) **C09B 62/012** (2006.01)

**C07C 245/10** (2006.01)

**C07F 1/08** (2006.01)

(21) 347003 (22) 2001 04 11

(72) Blus Kazimierz, Wojciechowski Krzysztof, Wojciechowska Aleksandra

(73) Politechnika Łódzka, Łódź (PL)

(54) Nowe związki, pochodne kwasu fumarowego

B1 (11) **194384** (41) 2004 04 05

(51) **C09K 5/04** (2006.01)

(21) 355288 (22) 2000 09 29

(30) 99 9923088 1999 09 30 GB

00 0005043 2000 03 02 GB

00 0010171 2000 04 27 GB

(86) 2000 09 29 PCT/GB00/03725

(87) 2001 04 05 WO01/23493, PCT Gazette nr 14/01

(72) Powell Richard, Pool John Edward, Capper John Derek, Thomas James Victor

(73) RPL HOLDINGS LIMITED, Manchester (GB)

(54) Kompozycja chłodnicza i jej zastosowanie

B1 (11) **194326** (41) 2003 12 29  
 (51) **C10B 53/02** (2006.01)  
**C10B 49/16** (2006.01)  
 (21) 354103 (22) 2000 09 22  
 (30) 99 19945771 1999 09 24 DE  
 (86) 2000 09 22 PCT/EP00/09275  
 (87) 2001 03 29 WO01/21730, PCT Gazette nr 13/01  
 (72) Mühlen Heinz-Jurgen, Schmid Christoph  
 (73) DR. MÜHLEN GMBH & CO. KG, Herten (DE)  
 (54) Sposób wytwarzania produktu gazowego o wysokiej wartości opałowej z materiałów organicznych lub mieszanek materiałów

B1 (11) **194242** (41) 2004 11 02  
 (51) **C10G 67/16** (2006.01)  
 (21) 362971 (22) 2001 11 30  
 (30) 00 366013 2000 11 30 JP  
 (86) 2001 11 30 PCT/JP01/10489  
 (87) 2002 06 06 WO02/44307, PCT Gazette nr 23/02  
 (72) Inomata Makoto, Fujimura Yasushi, Okada Tsuyoshi, Imura Kozo, Sasaki Hajime  
 (73) JGC CORPORATION, Tokio (JP)  
 (54) Sposób przerobu ropy naftowej

B1 (11) **194236** (41) 2004 12 13  
 (51) **C10L 1/32** (2006.01)  
 (21) 364710 (22) 2001 12 12  
 (30) 00 0004648 2000 12 15 SE  
 (86) 2001 12 12 PCT/SE01/02748  
 (87) 2002 06 20 WO02/48294, PCT Gazette nr 25/02  
 (72) Lif Anna, Olsson Sara  
 (73) AKZO NOBEL NV, Arnhem (NL)  
 (54) Mikroemulsyjna kompozycja paliwowa, dodatek emulgujący i solubilizujący i zastosowanie dodatku emulgującego i solubilizującego

B1 (11) **194232** (41) 2002 01 28  
 (51) **C10L 5/10** (2006.01)  
 (21) 341611 (22) 2000 07 21  
 (76) Łuczyn Stanisław, Kędzierzyn-Koźle (PL); Hołubecki Jarosław, Wielowieś (PL)  
 (54) Sposób klejenia materiałów sypkich w brykiety systemem klejącym złożonym z utwardzacza-utleniacza

B1 (11) **194360** (41) 2004 11 15  
 (51) **C10M 141/00** (2006.01)  
 (21) 363179 (22) 2001 08 10  
 (30) 00 242911 2000 08 10 JP  
 (86) 2001 08 10 PCT/EP01/09347  
 (87) 2002 02 14 WO02/12418, PCT Gazette nr 07/02  
 (72) Ozaki Takahiro, Shinoda Noriaki, Nakazawa Kouichi  
 (73) SHELL INTERNATIONALE RESEARCH MAATSCHAPPIJ B.V., Haga (NL)  
 (54) Kompozycja smarna zawierająca olej bazowy i zagęszczacz

B1 (11) **194235** (41) 2002 04 22  
 (51) **C10M 169/04** (2006.01)  
 (21) 343389 (22) 2000 10 20  
 (72) Stokłosa Tadeusz, Bieniek Zbigniew, Żylik Wiesław, Puchowicz Aleksander, Cukras Mirosława, Cichoński Mirosław, Popkowski Andrzej, Góralski Stanisław, Tomaszewski Jacek, Ziemiański Leszek, Stanik Winicjusz, Chłobowski Kazimierz  
 (73) Instytut Technologii Nafty im. Prof. Stanisława Pilata, Kraków (PL)  
 (54) Uniwersalny wielofunkcyjny dodatek uszlachetniający do współczesnych benzyn silnikowych

B1 (11) **194307** (41) 2004 11 15  
 (51) **C10M 169/04** (2006.01)  
 (21) 363121 (22) 2001 04 02  
 (86) 2001 04 02 PCT/SE01/00710  
 (87) 2002 10 10 WO02/079361, PCT Gazette nr 41/02  
 (72) Ganemi Bager  
 (73) SVENSKA STATOIL AB, Sztokholm (SE)  
 (54) Kompozycja smarująca

B1 (11) **194358** (41) 2004 09 06  
 (51) **C11D 3/39** (2006.01)  
 (21) 360251 (22) 2001 05 31  
 (30) 00 00304885 2000 06 08 EP  
 (86) 2001 05 31 PCT/EP01/06296  
 (87) 2001 12 13 WO01/94520, PCT Gazette nr 50/01  
 (72) Leach Matthew James, Marianini Franca, Van Der Scheur Frank Theodoor, Violante Adriano  
 (73) UNILEVER N.V., Rotterdam (NL)  
 (54) Wodna jednofazowa kompozycja czyszcząca

B1 (11) **194205** (41) 2004 03 22  
 (51) **C11D 3/48** (2006.01)  
**C11D 3/37** (2006.01)  
 (21) 355938 (22) 2002 09 09  
 (72) Ziętek Józef  
 (73) LAKMA STREFA Spółka z o.o., Warszowice (PL)  
 (54) Środek do czyszczenia dywanów i tym podobnych materiałów

B1 (11) **194416** (41) 2002 08 26  
 (51) **C11D 3/48** (2006.01)  
**C11D 3/39** (2006.01)  
**C11D 1/83** (2006.01)  
 (21) 345930 (22) 2001 02 16  
 (72) Hreczuch Wiesław, Szymański Jan, Domarecki Władysław, Tomik Zbigniew, Pyżalski Kazimierz, Rolnik Krystyna, Waćkowski Janusz  
 (73) Instytut Ciężkiej Syntezy Organicznej BLACHOWNIA, Kędzierzyn-Koźle (PL); Hreczuch Wiesław, Kędzierzyn-Koźle (PL); Szymański Jan, Skierniewice (PL); Domarecki Władysław, Kędzierzyn-Koźle (PL); Tomik Zbigniew, Kędzierzyn-Koźle (PL); Pyżalski Kazimierz, Kędzierzyn-Koźle (PL); Rolnik Krystyna, Kędzierzyn-Koźle (PL); Waćkowski Janusz, Kędzierzyn-Koźle (PL)  
 (54) Środek czyszcząco-sanitujący

B1 (11) **194248** (41) 1999 09 27  
 (51) **C12N 15/12** (2006.01)  
**C12N 5/10** (2006.01)  
**A61K 38/18** (2006.01)  
**C07K 14/47** (2006.01)  
**C07K 16/18** (2006.01)  
**C12Q 1/68** (2006.01)  
 (21) 332568 (22) 1997 09 29  
 (30) 96 60027633 1996 10 01 US  
 97 97100583 1997 01 16 EP  
 (86) 1997 09 29 PCT/EP97/05355  
 (87) 1998 04 09 WO98/14568, PCT Gazette nr 14/98  
 (72) Rappold-Hoerbrand Gudrun, Rao Ercole  
 (73) Rappold-Hoerbrand Gudrun, Heidelberg (DE)  
 (54) Cząsteczka kwasu nukleinowego kodująca polipeptydy, ludzkie białko wzrostu kodowane przez cząsteczkę DNA, cDNA kodująca ludzkie białko wzrostu, środek farmaceutyczny, zastosowanie ludzkiego białka wzrostu oraz sekwencji DNA, sposób określania niskiego wzrostu, sposób identyfikacji defektu genetycznego, komórki transformowane sekwencją DNA, układ testowy i sposób identyfikacji lub badań przesiewowych, wektor ekspresyjny oraz zastosowanie ludzkich białek wzrostu

B1 (11) **194153** (41) 2001 08 27  
 (51) **C12N 15/28** (2006.01)  
**C12Q 1/68** (2006.01)  
**C07H 21/00** (2006.01)  
 (21) 346229 (22) 2001 02 28  
 (72) Dobrzańska Zuzanna, Bigda Jacek, Więckiewicz Joanna  
 (73) Akademia Medyczna, Gdańsk (PL)  
 (54) Sposób amplifikacji DNA w łańcuchowej reakcji polimerazy za pomocą starterów specyficznych dla fragmentu genu receptora p75 czynnika martwicy nowotworu

B1 (11) **194194** (41) 2001 01 29  
 (51) **C12N 15/55** (2006.01)  
**C12N 15/85** (2006.01)  
**C12N 9/64** (2006.01)  
**A61K 38/48** (2006.01)  
 (21) 340284 (22) 1998 10 20  
 (30) 97 955636 1997 10 23 US  
 (86) 1998 10 20 PCT/US98/22152  
 (87) 1999 04 29 WO99/20767, PCT Gazette nr 17/99  
 (72) Nelsestuen Gary L.  
 (73) REGENTS OF THE UNIVERSITY OF MINNESOTA, Minneapolis (US)  
 (54) Polipeptydy białka C lub aktywowanego białka C, kompozycja farmaceutyczna, zastosowanie polipeptydu białka C lub aktywowanego białka C oraz sposoby wytwarzania polipeptydów białka C lub aktywowanego białka C

B1 (11) **194270** (41) 2001 06 04  
 (51) **C12N 15/60** (2006.01)  
**C12N 15/52** (2006.01)  
**C12N 9/88** (2006.01)  
**C12P 19/62** (2006.01)  
**C12Q 1/527** (2006.01)  
 (21) 342468 (22) 1999 01 25  
 (30) 98 60074636 1998 02 13 US  
 (86) 1999 01 25 PCT/IB99/00130  
 (87) 1999 08 19 WO99/41389, PCT Gazette nr 33/99  
 (72) Stutzman-Engwall Kim Jonelle, Katoh Yoshihiro, McArthur Hamish Alastair Irvine  
 (73) PFIZER PRODUCTS INC., Groton (US)  
 (54) Wyizolowana cząsteczka polinukleotydowa, cząsteczka oligonukleotydowa, zrekombinowany wektor, komórka gospodarza, wyizolowany produkt genu AveC *S. avermitilis*, wyizolowany produkt homologu genu AveC *S. hygroscopicus*, sposób wytwarzania zrekombinowanego produktu genu AveC, sposób wytwarzania zrekombinowanego produktu homologu genu AveC, cząsteczka polinukleotydowa, wektor do zastępowania genu, sposób identyfikowania mutacji otwartej ramki odczytu AveC, sposób wytwarzania nowych szczepów *S. avermitilis*, szczep *S. avermitilis* i sposób wytwarzania awermektyn

B1 (11) **194210** (41) 1999 06 21  
 (51) **C12P 13/08** (2006.01)  
**A23K 1/16** (2006.01)  
 (21) 330344 (22) 1998 12 16  
 (30) 97 991145 1997 12 16 US  
 98 98948 1998 06 17 US  
 (72) Stevens Joseph Michael, Binder Thomas P.  
 (73) ARCHER DANIELS MIDLAND COMPANY, Decatur (US)  
 (54) Sposób wytwarzania L-lizynowego pokarmu uzupełniającego

B1 (11) **194381** (41) 2001 12 03  
 (51) **C12P 33/00** (2006.01)  
**C07J 1/00** (2006.01)  
 (21) 347954 (22) 2001 06 05  
 (72) Brzezowska Ewa, Kowalski Tadeusz

(73) Uniwersytet Przyrodniczy we Wrocławiu, Wrocław (PL)  
 (54) Sposób otrzymywania 19-nor-4-androsten-3,17-dionu

B1 (11) **194400** (41) 2001 12 03  
 (51) **C12P 33/00** (2006.01)  
**C07J 1/00** (2006.01)  
 (21) 347953 (22) 2001 06 05  
 (72) Brzezowska Ewa, Kowalski Tadeusz  
 (73) Uniwersytet Przyrodniczy we Wrocławiu, Wrocław (PL)  
 (54) Sposób otrzymywania androst-4-en-3,17-dionu oraz androsta-1,4-dien-3,17-dionu

B1 (11) **194401** (41) 2001 12 03  
 (51) **C12P 33/00** (2006.01)  
**C07J 1/00** (2006.01)  
 (21) 347952 (22) 2001 06 05  
 (72) Brzezowska Ewa, Kowalski Tadeusz  
 (73) Uniwersytet Przyrodniczy we Wrocławiu, Wrocław (PL)  
 (54) Sposób otrzymywania androst-4-en-3,17-dionu

B1 (11) **194398** (41) 2001 11 19  
 (51) **C12P 7/22** (2006.01)  
**C12P 7/10** (2006.01)  
**C07C 33/18** (2006.01)  
 (21) 347748 (22) 2001 05 25  
 (72) Mironowicz Agnieszka, Mączka Wanda  
 (73) Uniwersytet Przyrodniczy we Wrocławiu, Wrocław (PL)  
 (54) Sposób otrzymywania S-(-)-1-(2-naftylo)etanolu drogą biotransformacji

B1 (11) **194399** (41) 2003 06 30  
 (51) **C12P 7/22** (2006.01)  
**C12P 7/10** (2006.01)  
**C07C 33/18** (2006.01)  
 (21) 351284 (22) 2001 12 20  
 (72) Mironowicz Agnieszka, Mączka Wanda  
 (73) Uniwersytet Przyrodniczy we Wrocławiu, Wrocław (PL)  
 (54) Sposób otrzymywania R-(+)-1-(1-naftylo)etanolu drogą biotransformacji

B1 (11) **194402** (41) 2003 06 30  
 (51) **C12P 7/22** (2006.01)  
**C07C 33/22** (2006.01)  
**C12P 7/10** (2006.01)  
 (21) 351282 (22) 2001 12 20  
 (72) Mironowicz Agnieszka, Mączka Wanda  
 (73) Uniwersytet Przyrodniczy we Wrocławiu, Wrocław (PL)  
 (54) Sposób otrzymywania S-(-)-1-fenylloetanolu drogą biotransformacji

B1 (11) **194403** (41) 2003 06 30  
 (51) **C12P 7/22** (2006.01)  
**C07C 33/22** (2006.01)  
**C12P 7/10** (2006.01)  
 (21) 351283 (22) 2001 12 20  
 (72) Mironowicz Agnieszka, Mączka Wanda  
 (73) Uniwersytet Przyrodniczy we Wrocławiu, Wrocław (PL)  
 (54) Sposób otrzymywania R-(+)-1-fenylloetanolu drogą biotransformacji

B1 (11) **194380** (41) 2003 03 10  
 (51) **C21D 8/00** (2006.01)  
**B23P 17/00** (2006.01)  
 (21) 349401 (22) 2001 08 30  
 (72) Król Janusz, Ciach Ryszard  
 (73) Polska Akademia Nauk Instytut Metalurgii i Inżynierii Materiałowej im. Aleksandra Krupkowskiego, Kraków (PL)

(54) Sposób wytwarzania stopu aluminium typu 7475 w stanie nadplastycznym, w postaci kęsa

B1 (11) **194340** (41) 2002 12 16

(51) **C22B 1/24** (2006.01)

**C22B 1/244** (2006.01)

(21) 348010 (22) 2001 06 08

(72) Więckowska Jadwiga, Szyszka Danuta, Kozłowski Marek

(73) Politechnika Wrocławska, Wrocław (PL)

(54) Sposób formowania rud metalonośnych i ich koncentratów

B1 (11) **194202** (41) 2002 08 26

(51) **C22B 13/00** (2006.01)

**C22B 7/00** (2006.01)

(21) 346072 (22) 2001 02 21

(72) Nowakowski Jerzy, Bukiej Władysław, Urbanowicz Roman,

Garycki Leszek, Hausner Marek

(73) Akademia Górniczo-Hutnicza im. St. Staszica, Kraków (PL)

(54) Sposób wytwarzania mieszanki wsadowej do otrzymywania ołowiu w obrotowo-wahadłowym piecu z odpadów przemysłu miedziowego

B1 (11) **194377** (41) 2002 12 02

(51) **C22C 18/00** (2006.01)

(21) 347810 (22) 2001 05 29

(72) Malinowski Czesław, Małecki Stanisław, Kucz Bernard, Lejkowski Jacek, Napióra Tomasz, Spyra Marek, Pawlicha Stanisław, Koprowski Wiesław

(73) Zakłady Metalurgiczne SILESIA Spółka Akcyjna Grupa Impexmetal SA, Katowice (PL); Malinowski Czesław, Kraków (PL); Małecki Stanisław, Zabierzów (PL); Lejkowski Jacek, Katowice (PL); Napióra Tomasz, Katowice (PL); Spyra Marek, Katowice (PL); Pawlicha Stanisław, Katowice (PL); Koprowski Wiesław, Kraków (PL)

(54) Sposób otrzymywania stopu wstępnego cynku z tytanem

B1 (11) **194378** (41) 2002 12 02

(51) **C22C 18/00** (2006.01)

(21) 347792 (22) 2001 05 28

(72) Malinowski Czesław, Małecki Stanisław, Kucz Bernard, Lejkowski Jacek, Napióra Tomasz, Spyra Marek, Pawlicha Stanisław, Koprowski Wiesław

(73) Zakłady Metalurgiczne SILESIA Spółka Akcyjna Grupa Impexmetal SA, Katowice (PL); Malinowski Czesław, Kraków (PL); Małecki Stanisław, Zabierzów (PL); Lejkowski Jacek, Katowice (PL); Napióra Tomasz, Katowice (PL); Spyra Marek, Katowice (PL); Pawlicha Stanisław, Katowice (PL); Koprowski Wiesław, Kraków (PL)

(54) Stop wstępny cynku i sposób wytwarzania stopu wstępnego cynku

B1 (11) **194349** (41) 2001 05 21

(51) **C22C 38/00** (2006.01)

**B23P 17/00** (2006.01)

(21) 342058 (22) 1999 01 19

(30) 98 9800860 1998 01 28 FR

(86) 1999 01 19 PCT/FR99/00089

(87) 1999 08 05 WO99/39018, PCT Gazette nr 31/99

(72) Bellus Jacques, Dierickx Pierre, Jacot Vincent, Robelet Marc

(73) ASCOMETAL, Puteaux (FR)

(54) Łupliwy element mechaniczny ze stali i sposób jego wytwarzania

B1 (11) **194278** (41) 2002 01 02

(51) **C22C 38/02** (2006.01)

(21) 345796 (22) 1999 07 23

(30) 98 9809740 1998 07 30 FR

(86) 1999 07 23 PCT/FR99/01815

(87) 2000 02 10 WO00/06790, PCT Gazette nr 06/00

(72) Baudry Gilles, Bellus Jacques, Girodin Daniel, Dudragne Gilles, Jacob Gérard

(73) ASCOMETAL, Puteaux (FR)

(54) Stal do wytwarzania części składowych łożysk, sposób wytwarzania części składowych łożysk oraz zastosowanie stali na części składowe łożysk

B1 (11) **194376** (41) 2002 03 25

(51) **C23C 14/38** (2006.01)

**C23C 14/40** (2006.01)

**C23C 8/36** (2006.01)

(21) 342479 (22) 2000 09 12

(72) Rudnicki Jacek, Beer Piotr, Wierzchoń Tadeusz, Sokołowska Aleksandra, Kurzydłowski Krzysztof

(73) Politechnika Warszawska, Warszawa (PL)

(54) Sposób niskotemperaturowego azotowania stali

B1 (11) **194304** (41) 2002 06 03

(51) **C25D 3/60** (2006.01)

(21) 348755 (22) 1999 11 12

(30) 98 19852219 1998 11 12 DE

(86) 1999 11 12 PCT/EP99/08724

(87) 2000 05 25 WO00/29645, PCT Gazette nr 21/00

(72) Jordan Manfred, Strube Gernot

(73) DR.-ING. MAX SCHLÖTTER GMBH & CO. KG,

Geislingen/Steige (DE)

(54) Roztwór wodny do elektrolitycznego strącania stopów cyny-cynku i zastosowanie tego roztworu

B1 (11) **194264** (41) 2001 04 23

(51) **D01D 4/02** (2006.01)

(21) 343058 (22) 2000 10 09

(30) 99 19949399 1999 10 13 DE

(72) Weidel Gerd, Gensrich Jürgen

(73) FRAUNHOFER-GESELLSCHAFT zur Förderung der angewandten Forschung e.V., Monachium (DE)

(54) Dysza przędzalnicza przędzarki mokrej

B1 (11) **194279** (41) 2005 01 24

(51) **D01D 5/42** (2006.01)

**D01F 8/06** (2006.01)

(21) 366391 (22) 2002 07 19

(30) 01 01202757 2001 07 19 EP

01 01203764 2001 10 04 EP

(86) 2002 07 19 PCT/NL02/00487

(87) 2003 01 30 WO03/08190, PCT Gazette nr 05/03

(72) Loos Joachim, Jacobs Johannes Antonius Joseph, Peijs Antonius Andreas Johannes Maria, Schimanski Tilo

(73) LANKHORST INDUTECH B.V., Sneek (NL)

(54) Poliiolefinowa wielowarstwowa taśma, przędza lub błona poliiolefinowa, sposób jej wytwarzania, tkany lub włóknisty kompozyt oraz materiał złożony

B1 (11) **194178** (41) 2001 01 29

(51) **D01F 8/04** (2006.01)

**A46D 1/08** (2006.01)

**A61C 15/00** (2006.01)

(21) 340384 (22) 1998 11 03

(30) 97 19748733 1997 11 05 DE

(86) 1998 11 03 PCT/EP98/06954

(87) 1999 05 20 WO99/24649, PCT Gazette nr 20/99

(72) Weihrauch Georg

(73) PEDEX & CO. GMBH, Wald-Michelbach (DE)

(54) Pojedyncze włókno ze zmniejszonymi wtórnymi siłami wiązania, sposób wytwarzania pojedynczego włókna i zastosowanie pojedynczego włókna do wytwarzania szczecin i nitok dentystycznych

B1 (11) **194204** (41) 2000 08 14  
 (51) **D02G 3/22** (2006.01)  
**D02G 3/04** (2006.01)  
**D01C 1/00** (2006.01)  
 (21) 331186 (22) 1999 02 01  
 (72) Sedelnik Natalia, Rutkowski Piotr  
 (73) Instytut Włókien Naturalnych, Poznań (PL)  
 (54) Przędza rdzeniowa lniana oraz sposób wytwarzania przędzy rdzeniowej lnianej

B1 (11) **194364** (41) 2000 07 03  
 (51) **E02D 5/06** (2006.01)  
 (21) 337839 (22) 2000 01 14  
 (72) Czaplicki Jerzy, Wielechowski Jan  
 (73) Stump - Hydrobudowa Sp.z o.o, Warszawa (PL)  
 (54) Pal kotwiony obudowy wykopu

B1 (11) **194289** (41) 2002 11 04  
 (51) **E03C 1/22** (2006.01)  
**F16K 24/06** (2006.01)  
 (21) 350142 (22) 2000 02 02  
 (30) 99 99870020 1999 02 03 EP  
 (86) 2000 02 02 PCT/BE00/00013  
 (87) 2000 08 10 WO00/46454, PCT Gazette nr 32/00  
 (76) Ericson Kurt Sture Birger, Schilde (BE)  
 (54) Zawór wlotowy powietrza zwłaszcza do sanitarnego systemu rur ściekowych

B1 (11) **194263** (41) 2001 01 29  
 87(51) **E03F 5/20** (2006.01)  
**E03C 1/29** (2006.01)  
 (21) 341615 (22) 2000 07 21  
 (30) 99 1272 1999 07 22 AT  
 (73) Hutterer & Lechner Kommanditgesellschaft, Himberg koło Wiednia (AT)  
 (54) Zestaw budowlany do utworzenia wodnego syfonu kanalizacyjnego

B1 (11) **194292** (41) 1999 10 25  
 (51) **E04B 1/16** (2006.01)  
**E04G 9/10** (2006.01)  
**E04C 2/26** (2006.01)  
 (21) 332855 (22) 1997 10 15  
 (30) 96 03032 1996 10 16 AU  
 (86) 1997 10 15 PCT/AU97/00692  
 (87) 1998 04 23 WO98/16697, PCT Gazette nr 16/98  
 (72) Cottier John Sidney, Collins David Robert, Geeves James Graham  
 (73) NV TECHNOLOGY HOLDINGS, Amsterdam (NL)  
 (54) Sposób budowania członów ściennych, podłogowych lub sufitowych na miejscu i człon ścienny, podłogowy lub sufitowy

B1 (11) **194160** (41) 2000 10 09  
 (51) **E04H 12/08** (2006.01)  
**F21S 6/00** (2006.01)  
 (21) 332255 (22) 1999 03 25  
 (72) Sowa Zbigniew, Maciołek Adam  
 (73) ELEKTROMONTAŻ-RZESZÓW S.A., Rzeszów (PL)  
 (54) Słup stalowy oświetleniowy

B1 (11) **194300** (41) 2000 09 25  
 (51) **E05C 9/00** (2006.01)  
**E05D 15/52** (2006.01)  
 (21) 339162 (22) 2000 03 22  
 (30) 99 19913306 1999 03 24 DE  
 (72) Rotkiewicz Ryszard

(73) Aug. Winkhaus GmbH & Co. KG, Telgte (DE)  
 (54) Układ okuć i sposób montażu układu okuć

B1 (11) **194306** (41) 2000 07 31  
 (51) **E05D 15/52** (2006.01)  
 (21) 337937 (22) 2000 01 20  
 (30) 99 19902150 1999 01 20 DE  
 (72) Greisner Paul, Schenck Hans-Peter, Renz Dieter  
 (73) Aug. Winkhaus GmbH & Co. KG, Telgte (DE)  
 (54) Urządzenie nastawcze dla skrzydła uchylnego lub uchylno-rozwiernego, zwłaszcza skrzydła okiennego lub drzwiowego

B1 (11) **194234** (41) 2002 01 14  
 (51) **E05F 15/12** (2006.01)  
**E05F 1/10** (2006.01)  
 (21) 345969 (22) 1999 07 23  
 (30) 98 29813029 1998 07 23 DE  
 (86) 1999 07 23 PCT/EP99/05260  
 (87) 2000 02 03 WO00/05472, PCT Gazette nr 05/00  
 (72) Lucas Bernd  
 (73) BELU TEC GmbH, Lingen (DE)  
 (54) Brama uchylna lub sekcyjna, napędzana silnikiem lub ręcznie

B1 (11) **194215** (41) 2001 07 30  
 (51) **E06B 11/08** (2006.01)  
**G07C 9/02** (2006.01)  
 (21) 337975 (22) 2000 01 20  
 (72) Suder Piotr  
 (73) Suder Elżbieta, Siepraw (PL)  
 (54) Mechanizm kołowrotu dla urządzenia, kontrolującego przejście osób

B1 (11) **194283** (41) 1999 01 04  
 (51) **E06B 9/171** (2006.01)  
 (21) 327560 (22) 1998 07 17  
 (72) Lipecki Jerzy  
 (73) ISPOL Sp. z o.o., Kielce (PL)  
 (54) Rolka regulacyjna do przysłon okiennych

B1 (11) **194187** (41) 2002 06 03  
 (51) **E21B 33/12** (2006.01)  
 (21) 344126 (22) 2000 11 24  
 (72) Kubański Andrzej, Kubański Jarosław, Fularski Marek, Spyra Kazimierz  
 (73) Kubański Andrzej, Sosnowiec (PL)  
 (54) Sposób prowadzenia iniekcji strumieniowo-ciśnieniowej oraz urządzenie do realizacji tego sposobu

B1 (11) **194429** (41) 2001 10 22  
 (51) **E21B 47/00** (2006.01)  
**E21C 39/00** (2006.01)  
 (21) 347048 (22) 2001 04 12  
 (30) 00 10019748 2000 04 20 DE  
 (72) Hoffmann Dieter  
 (73) MAN TAKRAF Fördertechnik GmbH, Lipsk (DE)  
 (54) Maszyna do urabiania odkrywkowego i maszyna do testowania urabialności skrawaniem materiału krytycznego

B1 (11) **194413** (41) 2002 12 30  
 (51) **E21D 11/15** (2006.01)  
**E21D 11/28** (2006.01)  
 (21) 348217 (22) 2001 06 19  
 (76) Śmigieński Janusz, Katowice (PL)  
 (54) Okładzino-rozpóra górniczej obudowy chodnikowej

B1 (11) **194412** (41) 2003 02 10  
 (51) **E21D 23/04** (2006.01)

(21) 349054 (22) 2001 08 02  
 (72) Prostański Dariusz, Wyrobek Emil, Suffner Hubert, Pieczora Edward, Gluch Piotr  
 (73) Centrum Mechanizacji Górnictwa KOMAG, Gliwice (PL)  
 (54) Krocząca obudowa chodnikowa

B1 (11) **194188** (41) 2002 06 03  
 (51) **E21F 15/00** (2006.01)  
 (21) 344125 (22) 2000 11 24  
 (72) Zawada Stanisław, Kubański Andrzej, Stryczek Stanisław  
 (73) Kubański Andrzej, Sosnowiec (PL)  
 (54) Sposób likwidacji wyrobisk górniczych oraz podziemnych pustek naturalnych, zwłaszcza wypełnionych płynnym medium i zestaw urządzeń do realizacji tego sposobu

B1 (11) **194189** (41) 2002 05 20  
 (51) **E21F 15/00** (2006.01)  
 (21) 343979 (22) 2000 11 17  
 (72) Kubański Andrzej, Kubański Jarosław, Fularski Marek, Zawada Stanisław  
 (73) Kubański Andrzej, Sosnowiec (PL)  
 (54) Sposób wprowadzania materiałów podsadzkowych do pustek po wyrobiskach górniczych oraz zestaw urządzeń do realizacji tego sposobu

B1 (11) **194338** (41) 2002 05 20  
 (51) **F01D 5/02** (2006.01)  
**F01D 5/30** (2006.01)  
 (21) 348370 (22) 1999 11 22  
 (30) 98 197607 1998 11 23 US  
 (86) 1999 11 22 PCT/CA99/01110  
 (87) 2000 06 02 WO00/31378, PCT Gazette nr 22/00  
 (72) Gekht Eugene, Fontaine Mike  
 (73) PRATT & WHITNEY CANADA CORP., Longueuil (CA)  
 (54) Przyrząd do utrzymywania łopatki turbiny stosowany w zestawie osiowo symetrycznego wirnika turbiny, zestaw osiowo symetrycznego wirnika turbiny oraz sposób montażu łopatek turbiny

B1 (11) **194274** (41) 1999 03 29  
 (51) **F01M 1/061** (2006.01)  
 (21) 328561 (22) 1998 09 14  
 (30) 97 97810691 1997 09 22 EP  
 (72) Scherrer Hans, Keller Walter  
 (73) Wärtsilä Schweiz AG, Winterthur (CH)  
 (54) Silnik wysokoprężny

B1 (11) **194214** (41) 2000 12 04  
 (51) **F02B 75/32** (2006.01)  
 (21) 339210 (22) 1998 09 03  
 (30) 97 9719536 1997 09 12 GB  
 (86) 1998 09 03 PCT/GB98/02643  
 (87) 1999 03 25 WO99/14472, PCT Gazette nr 12/99  
 (72) Ehrlich Josef  
 (73) PRESERVATION HOLDINGS LIMITED, St. Helier (GB)  
 (54) Silnik spalania wewnętrznego

B1 (11) **194408** (41) 2000 10 09  
 (51) **F03G 6/02** (2006.01)  
**F24J 2/00** (2006.01)  
**F28C 3/00** (2006.01)  
**F28C 3/06** (2006.01)  
 (21) 332256 (22) 1999 03 25  
 (72) Wójcik Wiesław  
 (73) Politechnika Lubelska, Lublin (PL)  
 (54) Układ pozyskiwania energii, zwłaszcza słonecznej

B1 (11) **194420** (41) 2000 10 09  
 (51) **F04D 29/46** (2006.01)  
**F04D 29/44** (2006.01)  
 (21) 332400 (22) 1999 04 02  
 (72) Wawszczak Włodzimierz, Kaczyński Rafał  
 (73) Politechnika Łódzka, Łódź (PL)  
 (54) Dyfuzor sprężarki promieniowej

B1 (11) **194305** (41) 2001 05 21  
 (51) **F16B 25/00** (2006.01)  
 (21) 342034 (22) 1999 12 08  
 (30) 98 19857311 1998 12 11 DE  
 (86) 1999 12 08 PCT/EP99/09661  
 (87) 2000 06 22 WO00/36310, PCT Gazette nr 25/00  
 (72) Koenig Gottfried, Menz Werner  
 (73) EJOT VERBINDUNGSTECHNIK GMBH & CO. KG, Bad Laasphe (DE)  
 (54) Wkręt samogwintujący

B1 (11) **194212** (41) 2000 02 28  
 (51) **F16C 1/00** (2006.01)  
**F16C 1/26** (2006.01)  
 (21) 334972 (22) 1999 08 18  
 (30) 98 19839104 1998 08 27 DE  
 (72) Schreier Anton  
 (73) W.L.GORE & ASSOCIATES GmbH, Putzbrunn (DE)  
 (54) Pancierz ciągną Bowdena, ciągną Bowdena oraz sposób wytwarzania pancierza do ciągną Bowdena

B1 (11) **194387** (41) 2001 12 03  
 (51) **F16C 32/06** (2006.01)  
**G05D 16/00** (2006.01)  
 (21) 340272 (22) 2000 05 23  
 (72) Fijałkowski Stefan, Warmińska Anna, Podkański Marek  
 (73) Politechnika Lubelska, Lublin (PL)  
 (54) Sposób i układ sterowania parametrami gazu uszczelniającego, zwłaszcza w gazowych łożyskach hybrydowych

B1 (11) **194352** (41) 2002 09 09  
 (51) **F16D 41/00** (2006.01)  
 (21) 346189 (22) 2001 02 28  
 (76) Bylinka Sławomir, Warszawa (PL)  
 (54) Urządzenie rolkowe zakleszczające

B1 (11) **194368** (41) 2003 01 13  
 (51) **F16F 9/05** (2006.01)  
 (21) 348543 (22) 2001 07 06  
 (72) Zbrowski Andrzej, Samborski Tomasz  
 (73) Instytut Technologii Eksploatacji, Radom (PL)  
 (54) Sprężyna hydrauliczna

B1 (11) **194253** (41) 2003 09 22  
 (51) **F16L 11/04** (2006.01)  
**F16L 11/12** (2006.01)  
 (21) 352926 (22) 2000 05 10  
 (30) 99 1012057 1999 05 12 NL  
 (86) 2000 05 10 PCT/NL00/00302  
 (87) 2000 11 23 WO00/70255, PCT Gazette nr 47/00  
 (72) Kurris Johannus Wilhelmus Pascal, Yigit Isteyfo, Moes Lubbertje  
 (73) PIPELIFE NEDERLAND B.V., Enkhuizen (NL)  
 (54) Rura zabezpieczająca z tworzywa sztucznego

B1 (11) **194426** (41) 2003 06 16  
 (51) **F16L 21/08** (2006.01)  
**F16L 37/092** (2006.01)  
 (21) 351743 (22) 2000 05 15  
 (30) 99 9911350 1999 05 14 GB

(86) 2000 05 15 PCT/GB00/01846  
 (87) 2000 11 23 WO00/70258, PCT Gazette nr 47/00  
 (72) Beever Andrew  
 (73) HEPWORTH BUILDING PRODUCTS LIMITED, Sheffield (GB)  
 (54) Złącze rurowe

B1 (11) **194336** (41) 2003 07 28  
 (51) **F16L 37/092** (2006.01)  
 (21) 352113 (22) 2000 05 31  
 (30) 99 19925640 1999 06 04 DE  
 99 19925716 1999 06 07 DE  
 99 19932718 1999 07 16 DE  
 99 19935246 1999 07 27 DE  
 99 19959067 1999 12 08 DE  
 (86) 2000 05 31 PCT/EP00/05027  
 (87) 2000 12 14 WO00/75554, PCT Gazette nr 50/00  
 (72) Münster Wilfried, Luz Oliver, Friedrich Peter  
 (73) FRIATEC AKTIENGESELLSCHAFT, Mannheim (DE)  
 (54) Złącze wtykowe

B1 (11) **194332** (41) 2003 09 08  
 (51) **F16L 39/00** (2006.01)  
**F16L 37/12** (2006.01)  
 (21) 352774 (22) 2000 05 12  
 (30) 99 9906597 1999 05 20 FR  
 (86) 2000 05 12 PCT/FR00/01296  
 (87) 2000 11 30 WO00/71924, PCT Gazette nr 48/00  
 (72) Bruvry Michel, Didier Philippe, Leger Jacky  
 (73) COMAP ABBEVILLE, Abbeville (FR)  
 (54) Moduł kolektora rozdzielania płynu i układ mocujący moduły kolektora rozdzielania płynu

B1 (11) **194423** (41) 2002 03 25  
 (51) **F16L 41/02** (2006.01)  
 (21) 342700 (22) 2000 09 21  
 (72) Ryś Jan, Łączek Stanisław, Dudek Andrzej  
 (73) Politechnika Krakowska im. Tadeusza Kościuszki, Kraków (PL)  
 (54) Węzeł wzmacniający w spawanych złączach wielko- i równośrednicowych trójników rurowych i sposób jego wykonania

B1 (11) **194238** (41) 2003 05 19  
 (51) **F16L 41/08** (2006.01)  
 (21) 350712 (22) 2001 11 16  
 (76) Sadowski Roman, Dąbrowa Górnicza (PL)  
 (54) Sposób wytwarzania łącznika hydraulicznego i łącznik hydrauliczny

B1 (11) **194422** (41) 2002 03 25  
 (51) **F16L 43/00** (2006.01)  
 (21) 342699 (22) 2000 09 21  
 (72) Ryś Jan, Łączek Stanisław, Dudek Andrzej  
 (73) Politechnika Krakowska im. Tadeusza Kościuszki, Kraków (PL)  
 (54) Węzeł wzmacniający w spawanych złączach wielkośrednicowych segmentowych kolan rurowych i sposób jego wykonania

B1 (11) **194333** (41) 2003 01 27  
 (51) **F16L 59/02** (2006.01)  
**E04B 1/78** (2006.01)  
**F24F 13/02** (2006.01)  
 (21) 350733 (22) 2000 03 03  
 (30) 99 1011603 1999 03 19 NL  
 (86) 2000 03 03 PCT/NL00/00134  
 (87) 2000 09 28 WO00/57101, PCT Gazette nr 39/00  
 (72) Ettema Antonius Maria, Kabo Pascal Anne Frederic  
 (73) ROCKWOOL LAPINUS B.V., Roermond (NL)  
 (54) Elastyczna izolacyjna mata, sposób wytwarzania elastycznej izolacyjnej maty i sposób układania elastycznej izolacyjnej maty

B1 (11) **194169** (41) 2001 10 22  
 (51) **F16L 9/14** (2006.01)  
 (21) 344261 (22) 1999 05 18  
 (30) 98 83803 1998 05 22 US  
 (86) 1999 05 18 PCT/US99/11086  
 (87) 1999 12 02 WO99/61833, PCT Gazette nr 48/99  
 (72) Bushi John C., Dalal Girish T., Evans Thomas L., Olah Andrew M., Schmitz Theodore J., Auvil Andrew L., Meltzer A. Donald, Hahnen-Schroeder Stefanie, Kordeck Anthony  
 (73) NOVEON, Inc., Cleveland (US)  
 (54) Wielowarstwowa rura kompozytowa, sposób wytwarzania wielowarstwowej rury kompozytowej oraz system przewodów płynowych zawierających wielowarstwową rurę kompozytową

B1 (11) **194323** (41) 2000 07 17  
 (51) **F17C 1/06** (2006.01)  
 (21) 336904 (22) 1998 05 02  
 (30) 97 19721128 1997 05 20 DE  
 (86) 1998 05 02 PCT/EP98/02603  
 (87) 1998 11 26 WO98/53245, PCT Gazette nr 47/98  
 (72) Kesten Martin, Markhoff Klaus  
 (73) MESSER GRIESHEIM GMBH, Frankfurt (DE)  
 (54) Butla wielowarstwowa na gaz oraz sposób wytwarzania butli wielowarstwowej na gaz przeznaczonej do wysokich ciśnień wypełnienia

B1 (11) **194395** (41) 2002 03 11  
 (51) **F17D 5/02** (2006.01)  
**B65G 53/30** (2006.01)  
**F16L 55/16** (2006.01)  
 (21) 342223 (22) 2000 08 29  
 (76) Pustelnik Jacek, Kryry (PL)  
 (54) Sposób transportu cieczy rurociągiem, zwłaszcza w terenie pofałdowanym i instalacja rurociągową do transportu cieczy w terenie pofałdowanym

B1 (11) **194339** (41) 2002 06 03  
 (51) **F22B 31/00** (2006.01)  
**F23C 10/08** (2006.01)  
 (21) 348728 (22) 1999 11 17  
 (30) 98 982533 1998 11 20 FI  
 (86) 1999 11 17 PCT/FI99/00951  
 (87) 2000 06 02 WO00/31468, PCT Gazette nr 22/00  
 (72) Hyppänen Timo  
 (73) FOSTER WHEELER ENERGIA OY, Helsinki (FI)  
 (54) Kocioł ze złożem fluidalnym

B1 (11) **194359** (41) 2003 12 01  
 (51) **F23D 14/22** (2006.01)  
**F27D 3/16** (2006.01)  
 (21) 360305 (22) 2003 05 22  
 (30) 02 153669 2002 05 24 US  
 (72) Mahoney William John  
 (73) PRAXAIR TECHNOLOGY, INC., Danbury (US)  
 (54) Sposób i lanca do tworzenia przynajmniej jednego koherentnego strumienia gazu

B1 (11) **194342** (41) 2002 03 11  
 (51) **F24F 12/00** (2006.01)  
 (21) 346936 (22) 1999 09 23  
 (30) 98 9812028 1998 09 25 FR  
 (86) 1999 09 23 PCT/FR99/02266  
 (87) 2000 04 06 WO00/19151, PCT Gazette nr 14/00  
 (72) Rylewski Eugeniusz  
 (73) MASA-THERM SA, Boudevilliers (CH)  
 (54) Jednostka niezależna do wymiany ciepła, zwłaszcza do wentylacji budynku



B1 (11) **194334** (41) 2003 04 22  
 (51) **F25B 35/04** (2006.01)  
 (21) 351411 (22) 2000 05 03  
 (30) 99 304763 1999 05 04 US  
 (86) 2000 05 03 PCT/US00/40046  
 (87) 2000 11 09 WO00/66954, PCT Gazette nr 45/00  
 (72) Rockenfeller Uwe, Kirol Lance D., Khalili Kaveh, Langeliers James W., Dooley William T.  
 (73) ROCKY RESEARCH, Boulder City (US)  
 (54) Sposób i sorpcyjny wymiennik ciepła do przeprowadzania procesu sorpcji ciała stałe - para

B1 (11) **194331** (41) 2003 08 25  
 (51) **F25C 5/18** (2006.01)  
 (21) 352371 (22) 2000 04 11  
 (30) 99 19992220 1999 05 07 NO  
 (86) 2000 04 11 PCT/NO00/00115  
 (87) 2000 11 16 WO00/68623, PCT Gazette nr 46/00  
 (76) Mikkelsen Odd-Harry, Stavanger (NO); Nerhus Thor, Olve (NO)  
 (54) Urządzenie stosowane w magazynie lodu lub innym pomieszczeniu do produkcji i przechowywania lodu

B1 (11) **194383** (41) 2000 11 06  
 (51) **F25D 21/00** (2006.01)  
**F25D 3/10** (2006.01)  
 (21) 339423 (22) 2000 04 04  
 (30) 99 19919935 1999 04 30 DE  
 (72) Kamm Volker  
 (73) LINDE Aktiengesellschaft, Wiesbaden (DE)  
 (54) Sposób rozmrażania i suszenia urządzenia chłodniczego

B1 (11) **194241** (41) 2000 09 25  
 (51) **F25J 3/04** (2006.01)  
**B01J 19/32** (2006.01)  
**B01D 3/14** (2006.01)  
 (21) 339029 (22) 2000 03 15  
 (30) 99 270310 1999 03 15 US  
 (72) Sunder Swaminathan, Klotz Herbert Charles, Meski George Amir  
 (73) AIR PRODUCTS AND CHEMICALS, INC., Pennsylvania (US)  
 (54) Wypełnienie ukierunkowane, kolumna do wymiany ciepła i/lub masy oraz sposób wymiany ciepła i/lub masy

B1 (11) **194258** (41) 2003 07 28  
 (51) **F27B 3/24** (2006.01)  
 (21) 352089 (22) 2000 06 03  
 (30) 99 19925599 1999 06 04 DE  
 (86) 2000 06 03 PCT/EP00/05069  
 (87) 2000 12 14 WO00/75588, PCT Gazette nr 50/00  
 (72) Schubert Manfred, Starke Peter  
 (73) SMS DEMAG AG, Düsseldorf (DE)  
 (54) Łukowy lub oporowy piec do wytapiania

B1 (11) **194325** (41) 2003 10 06  
 (51) **F42B 12/34** (2006.01)  
 (21) 353013 (22) 2000 06 16  
 (30) 99 9907760 1999 06 18 FR  
 (86) 2000 06 16 PCT/FR00/01677  
 (87) 2000 12 28 WO00/79211, PCT Gazette nr 52/00  
 (76) Sauvestre Jean-Claude, Saint-Doulchard (FR)  
 (54) Nabój dla broni małego, średniego i dużego kalibru

B1 (11) **194217** (41) 2002 07 01  
 (51) **G01B 11/08** (2006.01)  
 (21) 344717 (22) 2000 12 19  
 (72) Sobczak Zdzisław

(73) Przedsiębiorstwo Wdrażania Postępu Technicznego POSTEOR Poznań-Sp.z o.o., Poznań (PL)  
 (54) Zespół do pomiaru średniej wartości zmian ilości i średnic kulek, zwłaszcza gąbczastych w instalacjach czyszczących

B1 (11) **194266** (41) 2001 07 16  
 (51) **G01F 1/88** (2006.01)  
 (21) 337743 (22) 2000 01 05  
 (72) Trela Marian, Ihnatowicz Eugeniusz, Gardzilewicz Andrzej, Zieliński Bogusław Andrzej, Krupa Andrzej, Jaworek Anatol  
 (73) DIAGNOSTYKA MASZYN Sp. z o.o., Gdańsk (PL)  
 (54) Sposób i urządzenie do pomiaru ilości powietrza wysysanego ze skraplaczy obiegów ciepłych elektrowni i elektrociepłowni

B1 (11) **194354** (41) 2001 01 15  
 (51) **G01G 23/08** (2006.01)  
**F16F 9/48** (2006.01)  
**G12B 3/08** (2006.01)  
 (21) 341085 (22) 2000 06 29  
 (30) 99 1221 1999 07 02 CH  
 (72) Aumard Jean-Pierre, Navarro Jean-Claude  
 (73) S.C.A.I.M.E S.A., Annemasse (FR)  
 (54) Amortyzator do urządzenia ważącego i urządzenie ważące wyposażone w amortyzator

B1 (11) **194288** (41) 2001 12 17  
 (51) **G01L 5/04** (2006.01)  
 (21) 340652 (22) 2000 06 08  
 (72) Skawiński Marian, Cieśla Juliusz, Biskup Mirosław, Skawiński Jan, Karpiński Faustyn  
 (73) Instytut Badawczy Dróg i Mostów, Warszawa (PL)  
 (54) Urządzenie do pomiaru siły w ciągnie konstrukcji inżynierskich

B1 (11) **194330** (41) 2001 12 03  
 (51) **G01N 1/22** (2006.01)  
 (21) 340202 (22) 2000 05 22  
 (72) Szablewicz Maria, Karauda Wanda, Wróblewska Lucyna, Nolepa Alfred  
 (73) Instytut Mineralnych Materiałów Budowlanych, Opole (PL)  
 (54) Urządzenie do pobierania próbek gazów z procesów technologicznych

B1 (11) **194184** (41) 2000 06 19  
 (51) **G01N 24/08** (2006.01)  
**C12Q 1/68** (2006.01)  
**A61B 5/055** (2006.01)  
**G01N 33/68** (2006.01)  
 (21) 336299 (22) 1998 04 17  
 (30) 97 844124 1997 04 18 US  
 (86) 1998 04 17 PCT/US98/07907  
 (87) 1998 10 29 WO98/48264, PCT Gazette nr 43/98  
 (72) Fesik Stephen W., Hajduk Philip J., Olejniczak Edward T.  
 (73) ABBOTT LABORATORIES, Abbott Park (US)  
 (54) Sposób przeprowadzania skriningu związków do identyfikacji ligandów cząsteczek docelowych i sposób modelowania ligandów

B1 (11) **194181** (41) 1998 11 23  
 (51) **G01N 31/00** (2006.01)  
**G01N 33/00** (2006.01)  
 (21) 320173 (22) 1997 05 22  
 (72) Biernat Jan, Namieśnik Jacek, Konieczka Piotr, Luboch Elżbieta, Prokopowicz Magdalena, Skwierawska Anna  
 (73) Politechnika Gdańska, Gdańsk (PL)  
 (54) Masa do sporządzania płynnej mieszaniny wzorcowej, zwłaszcza do kalibrowania przyrządów analitycznych

B1 (11) **194409** (41) 2002 08 26  
 (51) **G01R 1/07** (2006.01)  
**G01R 15/24** (2006.01)  
**G01R 19/00** (2006.01)  
 (21) 345834 (22) 2001 02 12  
 (72) Czyżewski Jan, Maruszewski Krzysztof, Wnęk Maciej  
 (73) ABB Sp. z o.o., Warszawa (PL)  
 (54) Czujnik do pomiaru pola elektrycznego lub napięcia

B1 (11) **194224** (41) 2002 07 01  
 (51) **G01R 19/10** (2006.01)  
 (21) 344845 (22) 2000 12 27  
 (72) Adamski Władysław  
 (73) Politechnika Gdańska, Gdańsk (PL)  
 (54) Sposób pomiaru ilorazu napięć

B1 (11) **194260** (41) 2001 05 07  
 (51) **G01R 23/14** (2006.01)  
**G01R 23/20** (2006.01)  
 (21) 343788 (22) 2000 11 10  
 (72) Turczyński Janusz, Spiralski Ludwik, Pałczyńska Beata  
 (73) Przemysłowy Instytut Elektroniki, Warszawa (PL)  
 (54) Układ do cyfrowego pomiaru przebiegów elektrycznych w paśmie wielkich częstotliwości, zwłaszcza do pomiaru zakłóceń

B1 (11) **194366** (41) 2002 07 29  
 (51) **G01R 29/26** (2006.01)  
**G01R 29/08** (2006.01)  
**G01R 23/163** (2006.01)  
 (21) 345257 (22) 2001 01 19  
 (72) Niemyjski Waław, Cegielski Tomasz  
 (73) Przemysłowy Instytut Telekomunikacji, Warszawa (PL)  
 (54) Układ do pomiaru zakłóceń przewodzonych we współosiowych torach nadajników mikrofalowych

B1 (11) **194370** (41) 2002 07 29  
 (51) **G01R 31/00** (2006.01)  
**G01R 19/00** (2006.01)  
**G01R 19/10** (2006.01)  
**G01R 19/165** (2006.01)  
**H02H 3/20** (2006.01)  
 (21) 345376 (22) 2001 01 23  
 (72) Papliński Piotr, Czarnecki Zdzisław, Komorowska Izabella  
 (73) Instytut Energetyki, Warszawa (PL)  
 (54) Urządzenie do diagnozowania stanu zużycia ograniczników przepięć, zwłaszcza ograniczników znajdujących się w eksploatacji

B1 (11) **194371** (41) 2002 07 29  
 (51) **G01R 31/00** (2006.01)  
**G01R 19/00** (2006.01)  
**G01R 19/10** (2006.01)  
**G01R 19/165** (2006.01)  
**H02H 3/20** (2006.01)  
 (21) 345375 (22) 2001 01 23  
 (72) Papliński Piotr, Czarnecki Zdzisław, Komorowska Izabella  
 (73) Instytut Energetyki, Warszawa (PL)  
 (54) Sposób diagnozowania stanu zużycia ograniczników przepięć

B1 (11) **194317** (41) 1999 12 06  
 (51) **G01R 31/34** (2006.01)  
 (21) 333404 (22) 1999 05 27  
 (30) 98 19823787 1998 05 28 DE  
 (72) Hackmann Wilhelm  
 (73) DaimlerChrysler Rail Systems GmbH, Berlin (DE)  
 (54) Sposób i układ do wczesnego rozpoznawania uszkodzeń wirnika w maszynach asynchronicznych

B1 (11) **194154** (41) 2001 03 26  
 (51) **G01S 13/26** (2006.01)  
**G01S 7/42** (2006.01)  
 (21) 335472 (22) 1999 09 17  
 (72) Arvaniti Andrzej, Niemyjski Waław  
 (73) Przemysłowy Instytut Telekomunikacji, Warszawa (PL)  
 (54) Sposób generacji i odbioru echa sygnału sondującego w radarze z krótkim i długim impulsem

B1 (11) **194369** (41) 2001 09 24  
 (51) **G01T 1/04** (2006.01)  
 (21) 338997 (22) 2000 03 14  
 (72) Stuglik Zofia, Bryl-Sandelewska Teresa, Mirkowski Krzysztof  
 (73) Instytut Chemii i Techniki Jądrowej, Warszawa (PL)  
 (54) Alaninowo-polimerowy dozometr promieniowania jonizującego

B1 (11) **194341** (41) 2002 02 25  
 (51) **G02B 6/38** (2006.01)  
 (21) 346614 (22) 1999 09 01  
 (30) 98 152405 1998 09 14 US  
 (86) 1999 09 01 PCT/US99/20120  
 (87) 2000 03 23 WO00/16145, PCT Gazette nr 12/00  
 (72) Lu Liang-Ju  
 (73) ADC TELECOMMUNICATIONS, INC., Minnetonka (US)  
 (54) Zespół adaptora i łącznika włókien optycznych

B1 (11) **194311** (41) 2000 02 14  
 (51) **G02B 6/44** (2006.01)  
 (21) 334667 (22) 1999 07 28  
 (30) 98 9810171 1998 08 04 FR  
 (72) Naudin Thierry, Corbille Christophe, Brunet Herve  
 (73) POUYET S.A., Ivry sur Seine (FR)  
 (54) Urządzenie do przyłączania kabli światłowodowych

B1 (11) **194391** (41) 2001 05 07  
 (51) **G02F 1/01** (2006.01)  
 (21) 336354 (22) 1999 10 28  
 (72) Bartkiewicz Stanisław, Miniewicz Andrzej  
 (73) Politechnika Wrocławska, Wrocław (PL)  
 (54) Modulator elektrooptyczny

B1 (11) **194230** (41) 2002 09 09  
 (51) **G05D 1/08** (2006.01)  
 (21) 349834 (22) 2000 01 12  
 (30) 99 9900113 1999 01 18 SE  
 (86) 2000 01 12 PCT/SE00/00034  
 (87) 2000 07 20 WO00/42482, PCT Gazette nr 29/00  
 (72) Adebjörk Peter, Nordlund Per-Johan, Carlsson Carl-Olof  
 (73) SAAB AB, Linköping (SE)  
 (54) Sposób i układ do syntetycznego wyliczenia rezerwowego położenia samolotu

B1 (11) **194213** (41) 2002 06 17  
 (51) **G06F 17/40** (2006.01)  
**G06Q 50/00** (2006.01)  
 (21) 344283 (22) 2000 12 04  
 (72) Jarosz Mirosław, Horoch Andrzej  
 (73) Wojewódzki Ośrodek Informatyki Terenowy Bank Danych Urzędu Wojewódzkiego, Lublin (PL)  
 (54) Sposób i układ rejestracji usług zwłaszcza medycznych, gromadzenia i kontroli danych o ich realizacji

B1 (11) **194201** (41) 2001 10 22  
 (51) **H01C 10/50** (2006.01)  
**B23K 9/32** (2006.01)  
 (21) 339676 (22) 2000 04 12  
 (72) Stefaniszyn Krzysztof

(73) Instytut Spawalnictwa, Gliwice (PL)  
 (54) Rezystor obciążeniowy

B1 (11) **194314** (41) 1999 10 25  
 (51) *H01H 3/30* (2006.01)  
*H02B 11/133* (2006.01)  
 (21) 332563 (22) 1999 04 16  
 (30) 98 9805119 1998 04 17 FR  
 (72) Morel Robert, Grelier Claude, Pinero Eric  
 (73) SCHNEIDER ELECTRIC SA, Boulogne Billancourt (FR)  
 (54) Wtykowe urządzenie łącznikowe

B1 (11) **194285** (41) 2001 01 15  
 (51) *H01H 71/02* (2006.01)  
*H02B 1/36* (2006.01)  
*H01H 45/04* (2006.01)  
 (21) 339945 (22) 1999 06 22  
 (30) 98 102632 1998 06 23 US  
 (86) 1999 06 22 PCT/US99/12826  
 (87) 1999 12 29 WO99/67860, PCT Gazette nr 52/99  
 (72) Dias Clive, Pozzuoli Marzio  
 (73) GENERAL ELECTRIC COMPANY, Schenectady (US)  
 (54) Urządzenie przekaźnikowe zabezpieczeniowe i moduł dla urządzenia przekaźnikowego zabezpieczeniowego

B1 (11) **194297** (41) 2000 05 22  
 (51) *H01H 71/52* (2006.01)  
 (21) 336650 (22) 1999 11 19  
 (30) 98 196706 1998 11 20 US  
 (72) Castonguay Roger Neil, Greenberg Randall Lee, Christensen David S.  
 (73) GE POWER CONTROLS POLSKA Spółka z o.o., Kłodzko (PL); , ()  
 (54) Mechanizm do wielobiegowego wyłącznika automatycznego i wyłącznik automatyczny wielobiegowy

B1 (11) **194228** (41) 2002 01 14  
 (51) *H01H 73/04* (2006.01)  
 (21) 346042 (22) 1999 08 02  
 (30) 98 19836754 1998 08 13 DE  
 (86) 1999 08 02 PCT/EP99/05570  
 (87) 2000 02 24 WO00/10188, PCT Gazette nr 08/00  
 (72) Bauer Rolf Dieter, Kranz Stefan  
 (73) AEG NIEDERSPANNUNGSTECHNIK GMBH & CO. KG, Neumunster (DE)  
 (54) Dźwignia przełączająca wyłącznika

B1 (11) **194430** (41) 2001 03 26  
 (51) *H01H 9/02* (2006.01)  
*H02B 1/06* (2006.01)  
*H05K 5/02* (2006.01)  
 (21) 341056 (22) 1999 08 11  
 (30) 98 19846576 1998 10 09 DE  
 (86) 1999 08 11 PCT/EP99/05897  
 (87) 2000 04 20 WO00/22707, PCT Gazette nr 16/00  
 (72) Hillebrand Dietmar, Pries Jürgen  
 (73) AEG NIEDERSPANNUNGSTECHNIK GmbH & CO. KG, Neumünster (DE)  
 (54) Zespół plombujący do zamykania urządzenia sterującego aparatu elektrycznego

B1 (11) **194171** (41) 2001 06 18  
 (51) *H01L 21/00* (2006.01)  
*H01L 21/441* (2006.01)  
 (21) 337075 (22) 1999 12 09  
 (72) Kamińska Eliana, Piotrowska Anna  
 (73) Instytut Technologii Elektronowej, Warszawa (PL)  
 (54) Sposób wytwarzania kontaktów omowych

B1 (11) **194346** (41) 2001 07 30  
 (51) *H01M 2/12* (2006.01)  
 (21) 343106 (22) 1999 03 17  
 (30) 98 42720 1998 03 17 US  
 98 102902 1998 06 23 US  
 (86) 1999 03 17 PCT/US99/05784  
 (87) 1999 09 23 WO99/48161, PCT Gazette nr 38/99  
 (72) Feres Fred F.  
 (73) EXIDE CORPORATION, Reading (US)  
 (54) Akumulator ołowiu - kwasowy z płynnym elektrolitem

B1 (11) **194286** (41) 2001 09 24  
 (51) *H01R 13/514* (2006.01)  
*H01R 24/00* (2006.01)  
 (21) 339120 (22) 2000 03 21  
 (76) Antosiuk Jacek, Warszawa (PL)  
 (54) Gniazdo modułowego łącznika wtykowego

B1 (11) **194379** (41) 2001 07 16  
 (51) *H02H 9/04* (2006.01)  
*H04B 15/00* (2006.01)  
 (21) 337709 (22) 2000 01 06  
 (72) Bieniaszewski Piotr, Czyszkowski Jacek, Fałat Wiesław, Stolarski Marek, Szubski Andrzej  
 (73) Przedsiębiorstwo-Wdrożeniowo-Produkcyjne NEEL Sp.z o.o., Warszawa (PL)  
 (54) Urządzenie do ochrony przepięciowej oraz przeciwzakłóceniowej sprzętu Hi-Fi i RTV

B1 (11) **194227** (41) 2001 11 19  
 (51) *H02K 15/02* (2006.01)  
*H02K 7/116* (2006.01)  
*F16H 55/22* (2006.01)  
 (21) 344838 (22) 2000 03 03  
 (30) 99 19916998 1999 04 15 DE  
 (86) 2000 03 03 PCT/DE00/00685  
 (87) 2000 10 26 WO00/64032, PCT Gazette nr 43/00  
 (72) Fauth Lothar  
 (73) ROBERT BOSCH GmbH, Stuttgart (DE)  
 (54) Sposób wytwarzania twornika silnika elektrycznego

B1 (11) **194152** (41) 2001 05 07  
 (51) *H03H 7/12* (2006.01)  
*H04N 7/10* (2006.01)  
*H04B 1/18* (2006.01)  
*H01P 1/16* (2006.01)  
 (21) 336254 (22) 1999 10 27  
 (76) Bury Lech, Warszawa (PL); Łukasiewicz Bogdan, Warszawa (PL); Sielezniew Bogdan, Warszawa (PL)  
 (54) Filtr górnoprzepustowy, zwłaszcza do sieci telewizji kablowej

B1 (11) **194436** (41) 2001 09 24  
 (51) *H03K 4/08* (2006.01)  
*G05F 1/12* (2006.01)  
 (21) 339068 (22) 2000 03 16  
 (72) Kania Jerzy  
 (73) Instytut Tele- i Radiotechniczny, Warszawa (PL)  
 (54) Układ stabilizowanego synchronicznego zasilacza impulsowego

B1 (11) **194432** (41) 2000 09 25  
 (51) *H05K 1/18* (2006.01)  
*H05K 7/20* (2006.01)  
*H05K 7/12* (2006.01)  
 (21) 338977 (22) 2000 03 13  
 (30) 99 19912236 1999 03 18 DE  
 (72) Helmingier Markus  
 (73) BSH Bosch und Siemens Hausgeräte GmbH, Monachium (DE)









T3 (97) 03 01 2007	2007/01	EP 1500689 B1	T3 (97) 24 01 2007	2007/04	EP 1651117 B1
T3 (97) 21 03 2007	2007/12	EP 1504644 B1	T3 (97) 03 01 2007	2007/01	EP 1651618 B1
T3 (97) 14 02 2007	2007/07	EP 1515130 B1	T3 (97) 03 01 2007	2007/01	EP 1652794 B1
T3 (97) 13 12 2006	2006/50	EP 1518874 B1	T3 (97) 20 12 2006	2006/51	EP 1653483 B1
T3 (97) 13 12 2006	2006/50	EP 1527702 B1	T3 (97) 27 12 2006	2006/52	EP 1653805 B1
T3 (97) 13 12 2006	2006/50	EP 1527859 B1	T3 (97) 03 01 2007	2007/01	EP 1654253 B1
T3 (97) 07 03 2007	2007/10	EP 1531151 B1	T3 (97) 13 12 2006	2006/50	EP 1654966 B1
T3 (97) 27 12 2006	2006/52	EP 1541817 B1	T3 (97) 20 12 2006	2006/51	EP 1656150 B1
T3 (97) 02 11 2006	2006/44	EP 1544074 B1	T3 (97) 27 12 2006	2006/52	EP 1656317 B1
T3 (97) 17 01 2007	2007/03	EP 1568822 B1	T3 (97) 06 12 2006	2006/49	EP 1656484 B1
T3 (97) 10 01 2007	2007/02	EP 1570719 B1	T3 (97) 27 12 2006	2006/52	EP 1657035 B1
T3 (97) 06 12 2006	2006/49	EP 1574328 B1	T3 (97) 21 03 2007	2007/12	EP 1659613 B1
T3 (97) 03 01 2007	2007/01	EP 1575223 B1	T3 (97) 27 12 2006	2006/52	EP 1659907 B1
T3 (97) 27 12 2006	2006/52	EP 1578016 B1	T3 (97) 15 11 2006	2006/46	EP 1660346 B1
T3 (97) 31 01 2007	2007/05	EP 1579764 B1	T3 (97) 03 01 2007	2007/01	EP 1663746 B1
T3 (97) 20 12 2006	2006/51	EP 1582649 B1	T3 (97) 10 01 2007	2007/02	EP 1664172 B1
T3 (97) 02 11 2006	2006/44	EP 1586383 B1	T3 (97) 14 02 2007	2007/07	EP 1667526 B1
T3 (97) 03 01 2007	2007/01	EP 1588255 B1	T3 (97) 24 01 2007	2007/04	EP 1667992 B1
T3 (97) 06 12 2006	2006/49	EP 1589272 B1	T3 (97) 13 12 2006	2006/50	EP 1668177 B1
T3 (97) 03 01 2007	2007/01	EP 1591016 B1	T3 (97) 14 02 2007	2007/07	EP 1670313 B1
T3 (97) 03 01 2007	2007/01	EP 1593923 B1	T3 (97) 20 12 2006	2006/51	EP 1670458 B1
T3 (97) 08 11 2006	2006/45	EP 1598501 B1	T3 (97) 03 01 2007	2007/01	EP 1670999 B1
T3 (97) 13 12 2006	2006/50	EP 1599882 B1	T3 (97) 03 01 2007	2007/01	EP 1672145 B1
T3 (97) 06 12 2006	2006/49	EP 1602597 B1	T3 (97) 07 02 2007	2007/06	EP 1678182 B1
T3 (97) 03 01 2007	2007/01	EP 1603195 B1	T3 (97) 10 01 2007	2007/02	EP 1680425 B1
T3 (97) 02 11 2006	2006/44	EP 1606075 B1	T3 (97) 10 01 2007	2007/02	EP 1680895 B1
T3 (97) 06 12 2006	2006/49	EP 1612352 B1	T3 (97) 20 12 2006	2006/51	EP 1689955 B1
T3 (97) 31 01 2007	2007/05	EP 1613191 B1	T3 (97) 13 12 2006	2006/50	EP 1721842 B1
T3 (97) 03 01 2007	2007/01	EP 1613540 B1	T3 (97) 24 01 2007	2007/04	EP 1734251 B1
T3 (97) 03 01 2007	2007/01	EP 1613795 B1			
T3 (97) 20 12 2006	2006/51	EP 1613841 B1			
T3 (97) 24 01 2007	2007/04	EP 1615640 B1			
T3 (97) 06 12 2006	2006/49	EP 1616342 B1			
T3 (97) 21 03 2007	2007/12	EP 1618055 B1			
T3 (97) 27 12 2006	2006/52	EP 1619759 B1			
T3 (97) 02 11 2006	2006/44	EP 1620317 B1			
T3 (97) 20 12 2006	2006/51	EP 1622610 B1			
T3 (97) 03 01 2007	2007/01	EP 1623316 B1			
T3 (97) 10 01 2007	2007/02	EP 1623797 B1			
T3 (97) 10 01 2007	2007/02	EP 1624922 B1			
T3 (97) 03 01 2007	2007/01	EP 1624961 B1			
T3 (97) 03 01 2007	2007/01	EP 1625150 B1			
T3 (97) 24 01 2007	2007/04	EP 1625772 B1			
T3 (97) 27 12 2006	2006/52	EP 1626145 B1			
T3 (97) 13 12 2006	2006/50	EP 1627132 B1			
T3 (97) 20 12 2006	2006/51	EP 1628989 B1			
T3 (97) 22 11 2006	2006/47	EP 1630411 B1			
T3 (97) 03 01 2007	2007/01	EP 1630510 B1			
T3 (97) 13 12 2006	2006/50	EP 1631404 B1			
T3 (97) 20 12 2006	2006/51	EP 1631557 B1			
T3 (97) 20 12 2006	2006/51	EP 1632651 B1			
T3 (97) 03 01 2007	2007/01	EP 1633699 B1			
T3 (97) 20 12 2006	2006/51	EP 1635432 B1			
T3 (97) 20 12 2006	2006/51	EP 1635940 B1			
T3 (97) 03 01 2007	2007/01	EP 1637443 B1			
T3 (97) 20 12 2006	2006/51	EP 1638401 B1			
T3 (97) 20 12 2006	2006/51	EP 1638402 B1			
T3 (97) 06 12 2006	2006/49	EP 1638598 B1			
T3 (97) 28 02 2007	2007/09	EP 1640235 B1			
T3 (97) 03 01 2007	2007/01	EP 1640601 B1			
T3 (97) 13 12 2006	2006/50	EP 1642513 B1			
T3 (97) 27 12 2006	2006/52	EP 1646513 B1			
T3 (97) 10 01 2007	2007/02	EP 1647184 B1			
T3 (97) 27 12 2006	2006/52	EP 1648646 B1			
T3 (97) 18 10 2006	2006/42	EP 1649149 B1			
T3 (97) 27 12 2006	2006/52	EP 1649478 B1			

133

### DECYZJE O ODMOWIE UDZIELENIA PATENTU (wydane po ogłoszeniu o zgłoszeniu)

Poniższe zestawienie zawiera kolejno: numer zgłoszenia wynalazku oraz numer i rok wydania Biuletynu Urzędu Patentowego, w którym zgłoszenie zostało ogłoszone (dla zgłoszeń wydzielonych umieszczono w nawiasie numer zgłoszenia macierzystego).

327811	04/1999	338614	23/2000
331308	17/1999	338678	24/2000
331593	18/2000	339303	25/2000
332687	22/1999	340041	02/2001
332827	21/1999	340661	26/2001
332953	24/1999	340693	05/2001
334175	02/2001	340695	05/2001
334339	05/2000	340756	05/2001
334668	04/2001	340762	05/2001
334743	04/2000	340836	05/2001
335127	06/2000	340952	01/2001
335426	07/2001	341156	07/2001
335710	08/2001	341248	02/2002
335842	11/2000	341518	03/2002
336053	09/2000	341652	09/2001
336181	09/2000	341701	09/2001
336198	09/2000	341702	09/2001
336818	12/2001	342174	06/2002
337253	13/2000	342218	11/2001
337292	13/2001	342544	13/2001
337633 <sup>u)</sup>	14/2001	342746 <sup>u)</sup>	08/2002
337687	18/2000	342822	14/2001
337952	16/2001	342856	15/2001
337967	19/2000	343482	18/2001
338058	16/2001	343494	18/2001
338133	20/2000	343557	18/2001
338207	17/2001	345145	16/2001



345269	25/2001	351876	13/2003
345351	26/2001	353967	25/2003
345377	16/2002	354313	01/2004
345473	16/2002	356000	11/2004
345624	01/2002	356063	12/2004
345691	01/2002	357112	14/2004
346041	02/2002	357997	16/2004
346290	19/2001	359819	18/2004
346291	19/2001	361484	03/2005
346857	06/2002	362146	21/2004
347109	07/2002	362302	21/2004
347119	22/2001	362480	22/2004
347458	24/2002	363350	23/2004
347827	09/2002	365420	01/2005
348304	11/2002	365475	01/2005
348317	27/2002	365901	01/2005
348326	11/2002	377459(332827)	21/1999
348362	11/2002	377460(332827)	21/1999
349631	18/2002		

<sup>u)</sup> zgłoszenie będzie rozpatrywane jako zgłoszenie wzoru użytkowego

### 134

#### DECYZJE O ODMOWIE UDZIELENIA DODATKOWEGO PRAWA OCHRONNEGO

Poniższe zestawienie zawiera kolejno: numer patentu podstawowego i tytuł wynalazku, nazwisko i imię lub nazwę i adres uprawnionego, numer i datę pierwszego zezwolenia na wprowadzenie produktu na rynek, numer i datę pierwszego zezwolenia w Unii Europejskiej na wprowadzenie produktu na rynek oraz nazwę organu, który je wydał, oznaczenie produktu opisanego w tym zezwoleniu.

181582

Plaster na skórę do zapobiegania owulacji u kobiety oraz plaster na skórę do przeprowadzania hormonalnej terapii substytucyjnej 54/181582, 2004 10 29

ORTHO-MCNEIL PHARMACEUTICAL, INC., New Brunswick,  
Stany Zjednoczone Ameryki

C(2002)3190 (EU/1/02/223/001 do 003) 2002 08 22

C(2002)3190 (EU/1/02/223/001 do 003) 2004 05 01

EVRA norelgestromin/ethinylestrdiol

### 135

#### DECYZJE O UMORZENIU POSTĘPOWANIA (wydane po ogłoszeniu o zgłoszeniu)

Poniższe zestawienie zawiera kolejno: numer zgłoszenia wynalazku oraz numer i rok wydania Biuletynu Urzędu Patentowego, w którym zgłoszenie zostało ogłoszone (dla zgłoszeń wydzielonych umieszczono w nawiasie numer zgłoszenia macierzystego).

323295	12/1999	337926	19/2000
328360	06/2000	338556	23/2000
329259	09/2000	339274	21/2000
330887	15/2000	339755	22/2001
332525	22/1999	340397	03/2001
332988	23/1999	340700	05/2001
333302	24/1999	340761	05/2001
333491	25/1999	341221	07/2001
334268	02/2000	341386	08/2001
334938	05/2001	341669	09/2001
335773	08/2000	342305	06/2002
336099	12/2000	342571	13/2001
336282	09/2000	342897	15/2001
336449	10/2000	343479	18/2001
336814	12/2000	343483	18/2001

343891	19/2001	350913	03/2003
343918	12/2001	351815	12/2003
344062	11/2001	352038	15/2003
344097	21/2001	352802	18/2003
344305	22/2001	353265	22/2003
344683	24/2001	354709	03/2004
345506	26/2001	356162	12/2004
346245	03/2002	356725	13/2004
346540	04/2002	357295	15/2004
347247	07/2002	357421	15/2004
347361	08/2002	359370	17/2004
347865	26/2002	365483	01/2005
347929	09/2002	368465(328527)	03/1999
347930	09/2002	368573	26/2005
348859	13/2002	369641	04/2006

### 136

#### DECYZJE STWIERDZAJĄCE WYGAŚNIĘCIE DECYZJI O UDZIELENIU PATENTU

Poniższe zestawienie zawiera kolejno: numer zgłoszenia wynalazku oraz numer i rok wydania Biuletynu Urzędu Patentowego, w którym zgłoszenie zostało ogłoszone (dla zgłoszeń wydzielonych umieszczono w nawiasie numer zgłoszenia macierzystego).

324300	15/1999	339243	21/2001
324910	18/1999	339244	21/2001
325577	23/1998	339387	20/2000
326481	25/1998	339394	21/2001
329075	06/1999	339679	22/2001
331475	18/1999	339680	22/2001
332386	22/1999	340102	24/2001
333318	25/2000	340104	24/2001
334406	02/2001	340198	25/2001
334536	03/2001	340776	26/2001
334641	03/2001	341420	02/2002
334820	04/2001	342328	06/2002
335099	05/2001	342595	13/2001
335137	08/2000	342748	08/2001
335138	08/2000	342867	08/2001
335220	06/2001	343616	10/2002
336688	10/2000	343644	10/2002
336891	15/2000	344352	13/2002
336984	16/2000	344630	14/2002
337393	14/2001	346074	17/2001
337547	13/2000	348132	27/2002
337553	14/2001	350462	26/2002
337554	14/2001	350795	03/2003
337556	13/2000	351461	14/2003
338653	25/2000	352298	16/2003

### 137

#### WPISY I ZMIANY W REJESTRZE PATENTOWYM (nieuwzględnione w innych samodzielnych ogłoszeniach)

Poniższe zestawienie zawiera kolejno: kod rodzaju patentu, numer patentu, datę wpisu, oznaczenie rubryki, w której dokonano wpisu lub zmiany oraz treść wpisu. Poszczególne rubryki rejestru patentowego zawierają następujące dane:

rubryka A - nazwisko i imię albo nazwa, miejsce zamieszkania albo siedziba uprawnionego z patentu (miejscowość, kraj) oraz numer identyfikacji podatkowej NIP, a także numer PESEL albo numer identyfikacyjny REGON, o ile zgłaszający je wskazał,

rubryka B - tytuł wynalazku,

rubryka C - nazwisko i imię twórcy wynalazku oraz jego miejsce zamieszkania (miejscowość, kraj),

rubryka D - prawa ograniczające patent,

rubryka E - wpisy uzupełniające stan prawny patentu (w szczególności patenty dodatkowe, zamiana patentu dodatkowego na patent), a także numer dodatkowego prawa ochronnego, data pierwszego zezwolenia na wprowadzenie produktu na rynek w Rzeczypospolitej Polskiej i Unii Europejskiej oraz oznaczenie organu, który wydał zezwolenie,

rubryka F - wnioski o unieważnienie i sprzeciwy, wnioski o udzielenie dodatkowego prawa ochronnego oraz decyzje dotyczące danego patentu,

rubryka G - data unieważnienia lub data i przyczyna wygaśnięcia patentu, a także data stwierdzenia wygaśnięcia decyzji o udzieleniu dodatkowego prawa ochronnego lub data unieważnienia albo data i przyczyna wygaśnięcia dodatkowego prawa ochronnego.

**Uwaga:** Publikacji podlegają: zmiana uprawnionego, twórcy, zmiana nazwy uprawnionego, prawa ograniczające patent, sprostowania istotnych pomyłek.

(B1) **169947** 2007 02 28 A. Wprowadzono zmianę nazwy uprawnionego przez wykreślenie wpisu: New Sulzer Diesel AG, Winterthur, Szwajcaria i dokonanie wpisu: Wärtsilä NSD Schweiz AG, Winterthur, Szwajcaria.

(B1) **169947** 2007 02 28 A. Wprowadzono zmianę nazwy uprawnionego przez wykreślenie wpisu: Wärtsilä NSD Schweiz AG, Winterthur, Szwajcaria i dokonanie wpisu: Wärtsilä Schweiz AG, Winterthur, Szwajcaria.

(B1) **172175** 2007 02 19 A. Wprowadzono zmianę uprawnionego przez wykreślenie wpisu: Sukiennik Zdzisław, Łódź, Polska i dokonanie wpisu: Sukiennik Jacek, Łódź, Polska.

(B1) **172831** 2007 02 19 A. Wprowadzono zmianę uprawnionego przez wykreślenie wpisu: Fording Coal Limited, Calgary, Kanada i dokonanie wpisu: ELK VALLEY COAL PARTNERSHIP, Calgary, Kanada.

(B1) **173283, 179358** 2007 02 13 A. Wprowadzono zmianę uprawnionego przez wykreślenie wpisu: BAYER AKTIENGESELLSCHAFT, Leverkusen, Niemcy i dokonanie wpisu: LANXESS DEUTSCHLAND GmbH, Leverkusen, Niemcy

(B1) **180722** 2007 02 20 A. Wprowadzono zmianę uprawnionego przez wykreślenie wpisu: Fosbel Intellectual AG, Pfäffikon, Szwajcaria i dokonanie wpisu: Hailjumper Limited, Birmingham, Wielka Brytania.

(B1) **180722** 2007 02 20 A. Wprowadzono zmianę nazwy i siedziby uprawnionego przez wykreślenie wpisu: Hailjumper Limited, Birmingham, Wielka Brytania i dokonanie wpisu: Fosbel Intellectual Limited, Coleshill, Wielka Brytania.

(B1) **183954** 2007 02 20 A. Wprowadzono zmianę nazwy i siedziby uprawnionego przez wykreślenie wpisu: IDEC PHARMACEUTICALS CORPORATION, San Diego, Stany Zjednoczone Ameryki i dokonanie wpisu: BIOGEN IDEC, Cambridge, Stany Zjednoczone Ameryki.

(B1) **184301** 2007 02 20 A. Wprowadzono zmianę nazwy uprawnionego przez wykreślenie wpisu: ELF ATOCHEM ITALIA S.r.l., Mediolan, Włochy i dokonanie wpisu: ATOFINA ITALIA S.r.l., Mediolan, Włochy.

(B1) **184301** 2007 02 20 A. Wprowadzono zmianę nazwy i siedziby uprawnionego przez wykreślenie wpisu: ATOFINA ITALIA S.r.l., Mediolan, Włochy i dokonanie wpisu: ARKEMA S.r.l., Rho, Włochy.

(B1) **184567, 185275, 185391** 2007 02 28 A. Wprowadzono zmianę siedziby uprawnionego przez wykreślenie wpisu: AGREX

S.P.A., Curtarolo, Włochy i dokonanie wpisu: AGREX S.P.A., Villafranca Padovana, Włochy.

(B1) **184587** 2007 03 08 E. Patent dodatkowy, który stał się patentem.

(B1) **185867, 185868** 2007 02 13 A. Wprowadzono zmianę uprawnionego przez wykreślenie wpisu: BAYER Aktiengesellschaft, Leverkusen, Niemcy i dokonanie wpisu: LANXESS DEUTSCHLAND GmbH, Leverkusen, Niemcy

(B1) **186537, 188040** 2007 02 19 A. Wprowadzono zmianę nazwy uprawnionego przez wykreślenie wpisu: VIATRIS GmbH & Co. KG., Bad Homburg, Niemcy i dokonanie wpisu: MEDA Pharma GmbH & Co. KG, Bad Homburg, Niemcy.

(B1) **188102** 2007 02 20 A. Wprowadzono zmianę nazwy pierwszego uprawnionego przez wykreślenie wpisu: BIOGEN, INC., 14 Cambridge Center, Cambridge, MA 02142, Stany Zjednoczone Ameryki; THE FACULTY OF MEDICINE OF THE UNIVERSITY OF GENEVA, 1, rue M. Servet, CH-1211 Geneva, Szwajcaria i dokonanie wpisu: BIOGEN IDEC MA, INC., Cambridge, Stany Zjednoczone Ameryki; THE FACULTY OF MEDICINE OF THE UNIVERSITY OF GENEVA, Geneva, Szwajcaria.

(B1) **188180** 2007 02 28 A. Wprowadzono zmianę nazwy uprawnionego przez wykreślenie wpisu: EMU UNTERWASSER-PUMPEN GMBH, Heimgartenstrasse 1, D-95030 Hof, Niemcy i dokonanie wpisu: WILO EMU GMBH, Hof, Niemcy.

(B1) **188180** 2007 02 28 A. Wprowadzono zmianę uprawnionego przez wykreślenie wpisu: WILO EMU GMBH, Hof, Niemcy i dokonanie wpisu: WILO AG, Dortmund, Niemcy.

(B1) **188834** 2007 02 19 A. Wprowadzono zmianę nazwy uprawnionego przez wykreślenie wpisu: VIATRIS GmbH & Co. KG, Bad Homburg, Niemcy i dokonanie wpisu: MEDA Pharma GmbH & Co. KG, Bad Homburg, Niemcy.

(B1) **188970** 2007 02 21 A. Wprowadzono zmianę uprawnionego przez wykreślenie wpisu: Akademia Rolnicza, ul. Akademicka 13, 20-934 Lublin, Polska; Mardarowicz Leszek, ul. Sudecka 26, 20-867 Lublin, Polska i dokonanie wpisu: Mardarowicz Leszek Firma MardaR, Lublin, Polska 430512069.

(B1) **189584** 2007 02 13 A. Wprowadzono zmianę siedziby uprawnionego przez wykreślenie wpisu: BP CHEMICALS LIMITED, Britannic House, 1 Finsbury Circus, London EC2M 7BA, Wielka Brytania i dokonanie wpisu: BP CHEMICALS LIMITED, Sunbury on Thames, Wielka Brytania,

(B1) **189584** 2007 02 13 A. Wprowadzono zmianę uprawnionego przez wykreślenie wpisu: BP CHEMICALS LIMITED, Sunbury on Thames, Wielka Brytania i dokonanie wpisu: O&D TRADING LIMITED, Sunbury on Thames, Wielka Brytania.

(B1) **189584** 2007 02 13 A. Wprowadzono zmianę nazwy uprawnionego przez wykreślenie wpisu: O&D TRADING LIMITED, Sunbury on Thames, Wielka Brytania i dokonanie wpisu: INNOVENE EUROPE LIMITED, Sunbury on Thames, Wielka Brytania.

(B1) **189584** 2007 02 13 A. Wprowadzono zmianę siedziby uprawnionego przez wykreślenie wpisu: INNOVENE EUROPE LIMITED, Sunbury on Thames, Wielka Brytania i dokonanie wpisu: INNOVENE EUROPE LIMITED, Staines, Wielka Brytania.

(B1) **189584** 2007 02 13 A. Wprowadzono zmianę nazwy uprawnionego przez wykreślenie wpisu: INNOVENE EUROPE LIMITED, Staines, Wielka Brytania i dokonanie wpisu: INEOS EUROPE LIMITED, Staines, Wielka Brytania.

(B1) **190274** 2007 02 14 A. Wprowadzono zmianę uprawnionego przez wykreślenie wpisu: Instytut Energetyki, Warszawa, Polska i dokonanie wpisu: Zespół Elektrowni Dolna Odra S.A., Nowe Czarnowo, Polska.

(B1) **190364** 2007 02 19 A. Wprowadzono zmianę nazwy uprawnionego przez wykreślenie wpisu: Akademia Rolnicza, Wrocław, Polska P-0001867-33000000 65-1-811-93009 i dokonanie wpisu: Uniwersytet Przyrodniczy we Wrocławiu, Wrocław, Polska 000001867.

(B1) **191251** 2007 02 20 A. Wprowadzono zmianę nazwy i siedziby uprawnionego przez wykreślenie wpisu: IDEC PHARMACEUTICALS CORPORATION, San Diego, Stany Zjednoczone Ameryki i dokonanie wpisu: BIOGEN IDEC INC., Cambridge, Stany Zjednoczone Ameryki.

(B1) **191266, 192049** 2007 02 19 A. Wprowadzono zmianę nazwy uprawnionego przez wykreślenie wpisu: VIATRIS GmbH & Co. KG, Bad Homburg, Niemcy i dokonanie wpisu: MEDA Pharma GmbH & Co, KG, Bad Homburg, Niemcy.

(B1) **192884** 2007 02 28 A. Wprowadzono zmianę siedziby uprawnionego przez wykreślenie wpisu: AGREX S.P.A., Curtarolo, Włochy i dokonanie wpisu: AGREX S.P.A., Villafranca Padovana, Włochy.

(B1) **193074** 2007 02 14 A. Wprowadzono zmianę uprawnionego przez wykreślenie wpisu: LTS LOHMANN THERAPIE-SYSTEME AG, Andernach, Niemcy; ADERIS PHARMACEUTICALS, INC., Richmond, Stany Zjednoczone Ameryki i dokonanie wpisu: Schwarz Pharma Ltd., Shannon, Irlandia; LTS Lohmann Therapie-Systeme AG, Andernach, Niemcy.

(B1) **193693** 2007 02 14 A. Wprowadzono zmianę uprawnionego przez wykreślenie wpisu: EFKA CANADA LIMITED, Woodstock, Kanada i dokonanie wpisu: Van Nelle Canada Limited, Woodstock, Kanada.

(B1) **193770, 193775** 2007 02 19 A. Wprowadzono zmianę uprawnionego przez wykreślenie wpisu: Carl Froh GmbH, Sundern, Niemcy i dokonanie wpisu: FON Telescopic Systems GmbH, Sundern, Niemcy.

### 138

#### DECYZJE O UNIEWAŻNIENIU PATENTU

*Poniższe zestawienie zawiera kolejno: kod rodzaju patentu, numer unieważnionego patentu, datę unieważnienia oraz treść decyzji.*

(B1) 178441 2005 12 05 Unieważniono w całości

### 139

#### DECYZJE O WYGAŚNIĘCIU PATENTU

*Poniższe zestawienie zawiera kolejno: kod rodzaju patentu, numery patentów, które wygasły na podstawie art. 90 ust. 1 pkt 2 - 4 ustawy z dnia 30.06.2000 r. - Prawo własności przemysłowej oraz datę wygaśnięcia patentu.*

(B1) 162957	2005 12 06	(B1) 164844	2005 10 31
(B1) 163097	2005 08 02	(B1) 164866	2005 02 04
(B1) 163591	2005 12 21	(B1) 164881	2005 11 07
(B1) 163644	2005 10 16	(B1) 164965	2005 08 09
(B1) 163810	2005 11 30	(B1) 164995	2005 03 15
(B1) 164131	2005 09 04	(B1) 165087	2005 10 18
(B1) 164173	2005 10 05	(B1) 165114	2005 03 20
(B1) 164309	2005 09 05	(B1) 165344	2005 06 28
(B1) 164314	2005 03 04	(B1) 165349	2005 06 28
(B1) 164336	2005 11 22	(B1) 165541	2005 05 02
(B1) 164347	2005 09 04	(B1) 165640	2005 08 29
(B1) 164365	2005 01 17	(B1) 165653	2005 01 03
(B1) 164396	2005 05 21	(B1) 165685	2005 08 01
(B1) 164485	2005 02 07	(B1) 165699	2005 06 18
(B1) 164496	2005 06 03	(B1) 165748	2005 09 03
(B1) 164829	2005 09 19	(B1) 165804	2005 07 16

(B1) 165821	2005 10 31	(B1) 168483	2005 07 02
(B1) 165905	2005 11 12	(B1) 168494	2005 03 13
(B1) 165914	2005 10 08	(B1) 168538	2005 06 09
(B1) 165925	2005 02 13	(B1) 168587	2005 09 14
(B1) 165973	2005 06 21	(B1) 168627	2005 02 27
(B1) 165982	2005 04 08	(B1) 168645	2005 02 27
(B1) 165989	2005 01 14	(B1) 168727	2005 11 07
(B1) 165996	2005 10 08	(B1) 168749	2005 05 17
(B1) 166000	2005 10 11	(B1) 168756	2005 09 01
(B1) 166110	2005 12 18	(B1) 168775	2005 08 11
(B1) 166135	2005 05 06	(B1) 168800	2005 08 30
(B1) 166165	2005 11 26	(B1) 168804	2005 08 30
(B1) 166198	2005 06 25	(B1) 168818	2005 09 25
(B1) 166243	2005 07 01	(B1) 168840	2005 11 25
(B1) 166265	2005 01 21	(B1) 168851	2005 07 30
(B1) 166290	2005 06 11	(B1) 168866	2005 05 28
(B1) 166355	2005 09 24	(B1) 168898	2005 11 08
(B1) 166395	2005 03 20	(B1) 169018	2005 12 10
(B1) 166419	2005 03 30	(B1) 169077	2005 07 16
(B1) 166512	2005 01 03	(B1) 169192	2005 05 21
(B1) 166521	2005 03 29	(B1) 169201	2005 12 11
(B1) 166645	2005 07 11	(B1) 169229	2005 12 11
(B1) 166689	2005 08 30	(B1) 169252	2005 12 22
(B1) 166708	2005 05 15	(B1) 169267	2005 03 04
(B1) 166759	2005 12 24	(B1) 169275	2005 05 05
(B1) 166827	2005 05 16	(B1) 169278	2005 10 15
(B1) 166841	2005 09 13	(B1) 169289	2005 11 09
(B1) 166888	2005 10 10	(B1) 169303	2005 08 04
(B1) 166937	2005 12 23	(B1) 169338	2005 11 02
(B1) 166984	2005 08 22	(B1) 169359	2005 12 03
(B1) 167029	2005 12 12	(B1) 169374	2005 12 18
(B1) 167032	2005 12 18	(B1) 169422	2005 11 20
(B1) 167089	2005 04 08	(B1) 169432	2005 12 30
(B1) 167128	2005 08 21	(B1) 169442	2005 10 10
(B1) 167173	2005 12 03	(B1) 169463	2005 09 25
(B1) 167305	2005 04 19	(B1) 169597	2005 09 11
(B1) 167312	2005 11 05	(B1) 169647	2005 10 02
(B1) 167352	2005 10 30	(B1) 169649	2005 12 21
(B1) 167383	2004 11 29	(B1) 169665	2005 07 13
(B1) 167400	2005 11 13	(B1) 169683	2005 11 24
(B1) 167437	2005 06 23	(B1) 169684	2005 07 21
(B1) 167438	2005 03 29	(B1) 169694	2005 08 30
(B1) 167444	2005 09 14	(B1) 169772	2005 12 18
(B1) 167448	2005 11 20	(B1) 169796	2005 12 18
(B1) 167473	2005 02 18	(B1) 169804	2005 09 18
(B1) 167485	2005 08 16	(B1) 169825	2005 12 17
(B1) 167593	2005 10 07	(B1) 169841	2005 12 18
(B1) 167709	2005 08 02	(B1) 169885	2005 05 07
(B1) 167739	2005 07 17	(B1) 169894	2005 12 11
(B1) 167799	2005 09 26	(B1) 169926	2005 09 27
(B1) 167833	2005 06 23	(B1) 169979	2005 05 14
(B1) 167882	2005 09 14	(B1) 170012	2005 05 26
(B1) 167973	2005 06 25	(B1) 170023	2005 04 26
(B1) 167983	2005 02 27	(B1) 170025	2005 07 16
(B1) 167984	2005 02 27	(B1) 170054	2005 11 20
(B1) 168075	2005 09 24	(B1) 170057	2005 05 07
(B1) 168187	2005 06 10	(B1) 170061	2005 04 07
(B1) 168205	2005 12 20	(B1) 170091	2005 04 21
(B1) 168207	2005 04 19	(B1) 170097	2005 04 03
(B1) 168260	2005 05 17	(B1) 170156	2005 11 03
(B1) 168263	2005 08 17	(B1) 170218	2005 04 30
(B1) 168264	2005 08 11	(B1) 170229	2005 09 18
(B1) 168284	2005 05 23	(B1) 170274	2005 04 05
(B1) 168397	2005 07 31	(B1) 170365	2005 12 16
(B1) 168473	2005 10 29	(B1) 170435	2004 12 29
(B1) 168481	2005 07 31	(B1) 170526	2005 11 20





---

(B1) 189393	2005 09 09	(B1) 189567	2005 10 06	(B1) 189729	2005 03 10	(B1) 189877	2005 09 22
(B1) 189395	2005 05 26	(B1) 189589	2005 12 22	(B1) 189746	2005 05 20	(B1) 189883	2005 07 23
(B1) 189399	2005 03 11	(B1) 189597	2005 06 19	(B1) 189753	2005 11 12	(B1) 189895	2005 01 06
(B1) 189405	2005 11 12	(B1) 189607	2005 09 18	(B1) 189756	2005 10 23	(B1) 189928	2005 07 28
(B1) 189410	2005 02 11	(B1) 189608	2005 10 23	(B1) 189777	2005 11 21	(B1) 189933	2005 06 15
(B1) 189412	2005 07 14	(B1) 189619	2005 11 10	(B1) 189795	2005 11 16	(B1) 189935	2005 10 05
(B1) 189426	2005 08 17	(B1) 189659	2005 12 31	(B1) 189799	2005 10 14	(B1) 189936	2005 10 05
(B1) 189427	2005 10 15	(B1) 189669	2005 06 29	(B1) 189815	2005 11 09	(B1) 189940	2005 11 21
(B1) 189447	2005 02 11	(B1) 189670	2005 06 29	(B1) 189818	2005 12 15	(B1) 189943	2005 07 19
(B1) 189451	2005 12 23	(B1) 189671	2005 07 17	(B1) 189824	2005 11 18	(B1) 189944	2005 11 24
(B1) 189471	2005 12 14	(B1) 189673	2005 12 11	(B1) 189825	2005 11 18	(B1) 189946	2005 11 06
(B1) 189472	2005 12 14	(B1) 189674	2005 07 23	(B1) 189844	2005 10 30	(B1) 189949	2005 05 19
(B1) 189473	2005 12 17	(B1) 189676	2005 12 06	(B1) 189847	2005 08 08	(B1) 189975	2005 06 21
(B1) 189500	2005 03 21	(B1) 189679	2005 07 21	(B1) 189858	2005 12 02	(B1) 189993	2005 07 17
(B1) 189541	2005 10 23	(B1) 189683	2005 12 20	(B1) 189866	2005 11 30		
(B1) 189564	2005 08 18	(B1) 189728	2005 03 10				

**B. WZORY UŻYTKOWE**

140

**UDZIELONE PRAWA OCHRONNE**

(od nr 63 105 do nr 63 186)

Y1 (11) **63112** (41) 2004 12 13  
(51) **A01G 9/02** (2006.01)  
(21) 114906 (22) 2004 06 21  
(76) Łobodziński Janusz, Kraków (PL); Kopeć Andrzej, Kraków (PL);  
Krawczyk Andrzej, Międzybrodzie Żywieckie (PL)  
(54) Doniczka, zwłaszcza dla kaktusów

---

Y1 (11) **63116** (41) 2004 12 13  
(51) **A01G 9/02** (2006.01)  
(21) 114907 (22) 2004 06 21  
(76) Łobodziński Janusz, Kraków (PL); Kopeć Andrzej, Kraków (PL);  
Krawczyk Andrzej, Międzybrodzie Żywieckie (PL)  
(54) Doniczka zespolona

---

Y1 (11) **63125** (41) 2004 11 02  
(51) **A01K 85/14** (2006.01)  
(21) 114026 (22) 2003 04 18  
(72) Pięcek Ryszard  
(73) Przedsiębiorstwo Produkcyjno-Handlowe POLSPING Sp. z o.o.,  
Warszawa (PL)  
(54) Sztuczna przynęta

---

Y1 (11) **63126** (41) 2004 11 02  
(51) **A01K 85/14** (2006.01)  
(21) 114027 (22) 2003 04 18  
(72) Pięcek Ryszard  
(73) Przedsiębiorstwo Produkcyjno-Handlowe POLSPING Sp. z o.o.,  
Warszawa (PL)  
(54) Sztuczna przynęta

---

Y1 (11) **63127** (41) 2004 11 02  
(51) **A01K 85/14** (2006.01)  
(21) 114028 (22) 2003 04 18  
(72) Pięcek Ryszard  
(73) Przedsiębiorstwo Produkcyjno-Handlowe POLSPING Sp. z o.o.,  
Warszawa (PL)  
(54) Sztuczna przynęta

---

Y1 (11) **63128** (41) 2004 11 02  
(51) **A01K 85/14** (2006.01)  
(21) 114029 (22) 2003 04 18  
(72) Pięcek Ryszard  
(73) Przedsiębiorstwo Produkcyjno-Handlowe POLSPING Sp. z o.o.,  
Warszawa (PL)  
(54) Sztuczna przynęta

---

Y1 (11) **63129** (41) 2004 11 02  
(51) **A01K 85/14** (2006.01)  
(21) 114030 (22) 2003 04 18  
(72) Pięcek Ryszard  
(73) Przedsiębiorstwo Produkcyjno-Handlowe POLSPING Sp. z o.o.,  
Warszawa (PL)  
(54) Sztuczna przynęta

---

Y1 (11) **63130** (41) 2004 11 02  
(51) **A01K 85/14** (2006.01)  
(21) 114031 (22) 2003 04 18  
(72) Pięcek Ryszard  
(73) Przedsiębiorstwo Produkcyjno-Handlowe POLSPING Sp. z o.o.,  
Warszawa (PL)  
(54) Sztuczna przynęta

---

Y1 (11) **63131** (41) 2004 11 02  
(51) **A01K 85/14** (2006.01)  
(21) 114032 (22) 2003 04 18  
(72) Pięcek Ryszard  
(73) Przedsiębiorstwo Produkcyjno-Handlowe POLSPING Sp. z o.o.,  
Warszawa (PL)  
(54) Sztuczna przynęta

---

Y1 (11) **63132** (41) 2004 11 02  
(51) **A01K 85/14** (2006.01)  
(21) 114033 (22) 2003 04 18  
(72) Pięcek Ryszard  
(73) Przedsiębiorstwo Produkcyjno-Handlowe POLSPING Sp. z o.o.,  
Warszawa (PL)  
(54) Sztuczna przynęta

---

Y1 (11) **63133** (41) 2004 11 02  
(51) **A01K 85/14** (2006.01)  
(21) 114034 (22) 2003 04 18  
(72) Pięcek Ryszard  
(73) Przedsiębiorstwo Produkcyjno-Handlowe POLSPING Sp. z o.o.,  
Warszawa (PL)  
(54) Sztuczna przynęta

---

Y1 (11) **63134** (41) 2004 11 02  
(51) **A01K 85/14** (2006.01)  
(21) 114035 (22) 2003 04 18  
(72) Pięcek Ryszard  
(73) Przedsiębiorstwo Produkcyjno-Handlowe POLSPING Sp. z o.o.,  
Warszawa (PL)  
(54) Sztuczna przynęta

---

Y1 (11) **63135** (41) 2004 11 02  
(51) **A01K 85/14** (2006.01)  
(21) 114036 (22) 2003 04 18  
(72) Pięcek Ryszard  
(73) Przedsiębiorstwo Produkcyjno-Handlowe POLSPING Sp. z o.o.,  
Warszawa (PL)  
(54) Sztuczna przynęta

---

Y1 (11) **63156** (41) 2004 09 06  
(51) **A01K 93/00** (2006.01)  
(21) 114696 (22) 2004 03 18  
(76) Raczyński Rafał, Płock (PL)  
(54) Spławik wędkarski

---

Y1 (11) **63108** (41) 2005 08 22  
 (51) **A23B 4/044** (2006.01)  
 (21) 114630 (22) 2004 02 18  
 (72) Widomski Marek  
 (73) Kozik Marzena WISD & PARTNERS, Kraków (PL)  
 (54) Przenośne urządzenie do wędzenia na zimno i gorąco

---

Y1 (11) **63160** (41) 2005 12 12  
 (51) **A24C 5/40** (2006.01)  
 (21) 114873 (22) 2004 06 07  
 (72) Biela Robert, Stawowski Adam  
 (73) BISTA Spółka z o.o., Bydgoszcz (PL)  
 (54) Przyrząd do samodzielnego wytwarzania papierosów z filtrem

---

Y1 (11) **63150** (41) 2005 08 22  
 (51) **A47B 1/00** (2006.01)  
 (21) 114626 (22) 2004 02 16  
 (72) Twaróg Jacek  
 (73) Twaróg Jacek Fabryka Mebli - Twaróg LUDWIK STYL, Rogoźno Wlkp. (PL)  
 (54) Ława

---

Y1 (11) **63109** (41) 2005 10 31  
 (51) **A47B 37/02** (2006.01)  
 (21) 114790 (22) 2004 04 30  
 (76) Idzikowski Mirosław, Olsztyn (PL)  
 (54) Stelaż mebla składanego, zwłaszcza stołu

---

Y1 (11) **63164** (41) 2005 12 27  
 (51) **A47B 47/00** (2006.01)  
 (21) 114904 (22) 2004 06 21  
 (72) Kaszowski Kazimierz  
 (73) Kaszowski Kazimierz - Firma Produkcyjno-Handlowo-Usługowa POL-MET, Wrząsowice (PL)  
 (54) Wspornik zatrzaskowy, zwłaszcza do drzwiczek uchylnych

---

Y1 (11) **63163** (41) 2005 12 27  
 (51) **A47B 57/04** (2006.01)  
 (21) 114903 (22) 2004 06 21  
 (72) Kaszowski Kazimierz  
 (73) Kaszowski Kazimierz - Firma Produkcyjno-Handlowo-Usługowa POL-MET, Wrząsowice (PL)  
 (54) Składany wspornik płyty nośnej, zwłaszcza półki odchylnej

---

Y1 (11) **63124** (41) 2004 06 28  
 (51) **A47B 96/00** (2006.01)  
 (21) 113768 (22) 2002 12 18  
 (72) Balcerkiewicz Ryszard  
 (73) Fabryka Mebli BALMA Spółka Akcyjna, Tarnowo Podgórne (PL)  
 (54) Cokół meblowy

---

Y1 (11) **63159** (41) 2005 11 28  
 (51) **A47B 96/06** (2006.01)  
 (21) 114836 (22) 2004 05 19  
 (76) Szymczak Krzysztof, Warszawa (PL)  
 (54) Połączenie wsporników rurowych z półkami meblowymi

---

Y1 (11) **63170** (41) 2005 06 13  
 (51) **A47C 17/04** (2006.01)  
 (21) 114493 (22) 2003 12 05  
 (72) Dejewski Janusz  
 (73) Taglewski Antoni Firma Produkcyjna TAGMET EXPORT-IMPORT, Lubicz (PL)  
 (54) Stelaż z automatycznie składaną rolką, zwłaszcza do mebli tapicerowanych

---

Y1 (11) **63122** (41) 2003 01 27  
 (51) **A47G 19/22** (2006.01)  
 (21) 112384 (22) 2001 07 18

(76) Moskal Adam, Gliwice (PL); Śliwka Jan, Gliwice (PL)  
 (54) Końcówka z figurą do zamykania naczyń

---

Y1 (11) **63180** (41) 2005 09 19  
 (51) **A47J 37/07** (2006.01)  
 (21) 114697 (22) 2004 03 18  
 (76) Borek Damian, Szczecin (PL); Kuzak Jerzy, Nowy Sącz (PL)  
 (54) Grill- chata

---

Y1 (11) **63184** (41) 2005 10 17  
 (51) **A47L 23/20** (2006.01)  
 (21) 114732 (22) 2004 04 05  
 (72) Senkowski Piotr  
 (73) Senkowski Piotr F.H.P.U. EPS, Bielsko-Biała (PL)  
 (54) Suszarka do obuwia

---

Y1 (11) **63179** (41) 2005 09 19  
 (51) **A61B 19/00** (2006.01)  
**A61B 19/02** (2006.01)  
 (21) 114669 (22) 2004 03 08  
 (76) Bachanek Teresa, Świdnik (PL)  
 (54) Stelaż do autoklawu do sterylizacji narzędzi medycznych

---

Y1 (11) **63177** (41) 2005 09 05  
 (51) **A61J 1/03** (2006.01)  
**A61J 7/00** (2006.01)  
**B65D 83/04** (2006.01)  
 (21) 114649 (22) 2004 02 25  
 (72) Kostuch Cezary  
 (73) Kostuch Cezary EL-COMP, Elbląg (PL)  
 (54) Kasetka do dziennego dozowania leków

---

Y1 (11) **63165** (41) 2005 11 28  
 (51) **B01F 11/00** (2006.01)  
**B01F 7/16** (2006.01)  
**B01F 7/22** (2006.01)  
 (21) 114934 (22) 2004 07 09  
 (30) 202004008573 2004 05 26 DE  
 (76) Konietzko Albrecht, Bamberg (DE)  
 (54) Urządzenie do wytwarzania mieszanek recepturowych

---

Y1 (11) **63169** (41) 2005 05 02  
 (51) **B25B 23/16** (2006.01)  
 (21) 114420 (22) 2003 10 24  
 (76) Besztak Maciej, Wymysłówka (PL)  
 (54) Klucz wielofunkcyjny

---

Y1 (11) **63147** (41) 2005 08 08  
 (51) **B29C 65/18** (2006.01)  
 (21) 114593 (22) 2004 01 30  
 (72) Bania Jacek, Witek Waław  
 (73) Polsko-Koreańskie Przedsiębiorstwo Produkcyjno-Handlowe JOONGPOL Sp. z o.o. Zakład Pracy Chronionej, Mielec (PL)  
 (54) Przystawka termiczna do ciągłego zgrzewania laminatu cienkiej pianki polietylenowej z folią

---

Y1 (11) **63146** (41) 2005 07 11  
 (51) **B30B 15/30** (2006.01)  
 (21) 114544 (22) 2003 12 30  
 (76) Cygan Jan, Człuchów (PL)  
 (54) Urządzenie podające surowiec do brykociarki

---

Y1 (11) **63173** (41) 2005 06 27  
 (51) **B42F 7/04** (2006.01)  
**B42D 1/06** (2006.01)  
 (21) 114516 (22) 2003 12 16  
 (76) Szaniawski Paweł Krzysztof, Pruszków (PL)  
 (54) Okładka na dokumenty



Y1 (11) **63181** (41) 2005 04 18  
 (51) **B60G 3/01** (2006.01)  
**B62C 3/02** (2006.01)  
 (21) 114386 (22) 2003 10 08  
 (72) Glinkowski Henryk  
 (73) Glinkowski Henryk - Wyrób i Renowacja Powozów Konnych i Sportowych, Krobia (PL)  
 (54) Zespół połączeniowy amortyzatora z osią skrętną koła

Y1 (11) **63182** (41) 2005 10 03  
 (51) **B60R 27/00** (2006.01)  
**B60P 3/00** (2006.01)  
**B60P 7/10** (2006.01)  
**B65D 85/82** (2006.01)  
 (21) 114698 (22) 2004 03 19  
 (72) Weiss Zygmunt, Polender Jan  
 (73) Przemysłowy Instytut Motoryzacji, Warszawa (PL)  
 (54) Regał do pobierania i przewożenia próbek paliwa

Y1 (11) **63174** (41) 2005 01 10  
 (51) **B62B 1/22** (2006.01)  
**B62B 1/06** (2006.01)  
**B62B 9/28** (2006.01)  
 (21) 114550 (22) 2004 01 02  
 (30) 03 20030378 2003 07 03 NO  
 (72) Refsum Björn, Oxseth Hilde Angelfoss  
 (73) STOKKE AS, Skodje (NO)  
 (54) Zaczep

Y1 (11) **63162** (41) 2004 12 13  
 (51) **B63B 21/24** (2006.01)  
 (21) 114883 (22) 2004 06 14  
 (76) Hardt Adam, Wieliczka (PL)  
 (54) Kotwica

Y1 (11) **63149** (41) 2005 08 22  
 (51) **B63B 3/02** (2006.01)  
 (21) 114608 (22) 2004 02 09  
 (72) Banasiak Waldemar, Domagała Stanisław, Dzida Bogdan, Graczyk Mateusz, Graczyk Tadeusz, Iwańkiewicz Remigiusz, Jastrzębski Tadeusz, Metchkow Boshidar, Rutkowski Radosław, Sekulski Zbigniew, Taczała Maciej, Żurawski Tomasz  
 (73) Politechnika Szczecińska, Szczecin (PL)  
 (54) Kadłub barki śródlądowej

Y1 (11) **63185** (41) 2005 10 17  
 (51) **B65D 5/24** (2006.01)  
**B65D 85/34** (2006.01)  
 (21) 114735 (22) 2004 04 07  
 (72) Węgrzyn Paweł  
 (73) POLPAK-KARTON Sp. z o.o., Poledno (PL)  
 (54) Opakowanie otwarte od góry, zwłaszcza do owoców i warzyw

Y1 (11) **63115** (41) 2005 08 08  
 (51) **B65G 15/30** (2006.01)  
 (21) 114600 (22) 2004 02 03  
 (76) Besztak Maciej, Wymysłówka (PL)  
 (54) Złącze do taśm

Y1 (11) **63171** (41) 2006 04 03  
 (51) **E01F 15/00** (2006.01)  
 (21) 115059 (22) 2004 09 27  
 (76) Briggs Tony, Woking Surrey (GB)  
 (54) Bariera ochronna

Y1 (11) **63119** (41) 1998 09 28  
 (51) **E02D 17/20** (2006.01)  
 (62) 326559

(21) 115280 (22) 1996 10 30  
 (30) 95 548365 1995 11 01 US  
 (86) 1996 10 30 PCT/US96/17567  
 (87) 1997 05 09 WO97/16604, PCT Gazette nr 20/97  
 (72) Bach Gary M.  
 (73) REYNOLDS CONSUMER PRODUCTS, INC., Richmond (US)  
 (54) Struktura komórkowa

Y1 (11) **63136** (41) 2005 01 10  
 (51) **E02D 29/14** (2006.01)  
 (21) 114293 (22) 2003 08 18  
 (30) 03 20310213 2003 07 03 DE  
 (72) Meier Heinrich  
 (73) Heinrich Meier Eisengiesserei GmbH & Co. KG, Rahden (DE)  
 (54) Pokrywa wykonana z odlewu warstwowego z emblematem

Y1 (11) **63117** (41) 2005 09 05  
 (51) **E04B 2/96** (2006.01)  
**E01D 19/10** (2006.01)  
**E04H 1/12** (2006.01)  
 (21) 114911 (22) 2004 06 23  
 (30) 04 293 2004 02 27 CZ  
 (72) Formanek Frantisek, Bouska Miroslav  
 (73) SMALT spol. s r.o., Komarov u Horovic (CZ)  
 (54) Zewnętrzny płaszcz budynków

Y1 (11) **63123** (41) 2003 03 10  
 (51) **E04F 13/04** (2006.01)  
**F16B 15/00** (2006.01)  
 (21) 113507 (22) 2002 09 05  
 (30) 01 20114678 2001 09 06 DE  
 (72) Espert Klaus, Winkler Gerhard  
 (73) Knauf Gips KG, Iphofen (DE)  
 (54) Kołek do mechanicznego kotwienia tynku gipsowego

Y1 (11) **63144** (41) 2005 06 27  
 (51) **E04F 13/08** (2006.01)  
**E04B 2/80** (2006.01)  
**E04C 2/40** (2006.01)  
 (21) 114517 (22) 2003 12 16  
 (72) Słowak Jacek  
 (73) SYR-POL Sp. z o.o., Kielce (PL)  
 (54) Konstrukcja segmentu ściany z elementów budowlanych z soli morskiej, zwłaszcza do pomieszczeń w obiektach sanatoryjno-re-laksacyjnych

Y1 (11) **63137** (41) 2005 05 16  
 (51) **E04F 19/04** (2006.01)  
 (21) 114435 (22) 2003 11 03  
 (72) Zadworny Zbigniew, Szwanberg Artur, Pawełczyk Marek  
 (73) CLASSEN-POL S.A., Zwonowice (PL)  
 (54) Zaczep mocujący listwę przypodłogową

Y1 (11) **63138** (41) 2005 05 16  
 (51) **E04F 19/04** (2006.01)  
 (21) 114436 (22) 2003 11 03  
 (72) Zadworny Zbigniew, Szwanberg Artur, Pawełczyk Marek  
 (73) CLASSEN-POL S.A., Zwonowice (PL)  
 (54) Zaczep mocujący listwę przypodłogową

Y1 (11) **63139** (41) 2005 05 16  
 (51) **E04F 19/04** (2006.01)  
 (21) 114437 (22) 2003 11 03  
 (72) Zadworny Zbigniew, Szwanberg Artur, Pawełczyk Marek  
 (73) CLASSEN-POL S.A., Zwonowice (PL)  
 (54) Zaczep mocujący listwę przypodłogową

Y1 (11) **63140** (41) 2005 05 16  
 (51) **E04F 19/04** (2006.01)  
 (21) 114438 (22) 2003 11 03  
 (72) Zadworny Zbigniew, Szwamberg Artur, Pawełczyk Marek  
 (73) CLASSEN-POL S.A., Zwonowice (PL)  
 (54) Zaczep mocujący listwę przypodłogową

Y1 (11) **63141** (41) 2005 05 16  
 (51) **E04F 19/04** (2006.01)  
 (21) 114439 (22) 2003 11 03  
 (72) Zadworny Zbigniew, Szwamberg Artur, Pawełczyk Marek  
 (73) CLASSEN-POL S.A., Zwonowice (PL)  
 (54) Zaczep mocujący listwę przypodłogową

Y1 (11) **63142** (41) 2005 05 30  
 (51) **E04F 19/04** (2006.01)  
**H02G 3/30** (2006.01)  
 (21) 114468 (22) 2003 11 19  
 (76) Galas Adam Sławomir, Białystok (PL)  
 (54) Listwa przypodłogowa

Y1 (11) **63143** (41) 2005 05 30  
 (51) **E04F 19/04** (2006.01)  
 (21) 114470 (22) 2003 11 24  
 (72) Zachwieja Mirosław  
 (73) CONNECTPOL Sp. z o.o., Kruszyn Krajeński (PL)  
 (54) Uchwyt do mocowania listwy przypodłogowej

Y1 (11) **63106** (41) 2005 11 28  
 (51) **E04F 21/22** (2006.01)  
**E04G 21/18** (2006.01)  
 (21) 114830 (22) 2004 05 17  
 (72) Kłaput Kazimierz  
 (73) Kłaput Kazimierz, Malik Robert Firma TWOGU, Klecza Dolna (PL)  
 (54) Klin dylatacyjny

Y1 (11) **63152** (41) 2005 08 22  
 (51) **E04H 15/06** (2006.01)  
 (21) 114641 (22) 2004 02 20  
 (76) Szumilak Jacek, Nowa Wieś (PL)  
 (54) Namiotowa przystawka campingowa do samochodu

Y1 (11) **63120** (41) 2005 09 19  
 (51) **E05B 3/06** (2006.01)  
 (21) 115371 (22) 2005 03 21  
 (23) 2005 01 25 MTP BUDMA 2005@autor = (72) Nowak Grzegorz  
 (73) AXA-MAG Sp. z o.o., Siewierz (PL)  
 (54) Kasetą powracacza

Y1 (11) **63148** (41) 2005 08 08  
 (51) **E06B 1/10** (2006.01)  
 (21) 114605 (22) 2004 02 06  
 (72) Zadworny Zbigniew, Szwamberg Artur, Pawełczyk Marek  
 (73) CLASSEN-POL S.A., Zwonowice (PL)  
 (54) Ościeżnica drzwiowa regulowana

Y1 (11) **63118** (41) 2005 07 11  
 (51) **E06B 1/70** (2006.01)  
 (21) 115276 (22) 2005 01 24  
 (72) Voelkel Piotr  
 (73) VOX Industrie S.A. - Profile Spółka Komandytowa, Czerwonak (PL)  
 (54) Parapet

Y1 (11) **63151** (41) 2005 08 22  
 (51) **E06B 3/42** (2006.01)  
**E04B 2/78** (2006.01)  
 (21) 114636 (22) 2004 02 19

(72) Jankowski Andrzej  
 (73) KOMANDOR S.A., Radom (PL)  
 (54) Kształtownik

Y1 (11) **63110** (41) 2005 12 27  
 (51) **E06B 3/42** (2006.01)  
**F16S 5/00** (2006.01)  
 (21) 114887 (22) 2004 06 14  
 (72) Iliev Ilko, Moroz Andrzej  
 (73) SEVROLL SYSTEM Sp. z o.o., Warszawa (PL)  
 (54) Listwa profilowa, zwłaszcza drzwi przesuwnych

Y1 (11) **63111** (41) 2005 12 27  
 (51) **E06B 3/42** (2006.01)  
**F16S 5/00** (2006.01)  
 (21) 114889 (22) 2004 06 14  
 (72) Iliev Ilko, Moroz Andrzej  
 (73) SEVROLL SYSTEM Sp. z o.o., Warszawa (PL)  
 (54) Listwa profilowa, zwłaszcza drzwi przesuwnych

Y1 (11) **63107** (41) 2005 06 13  
 (51) **E06B 5/02** (2006.01)  
 (21) 114489 (22) 2003 12 01  
 (76) Kozak Marcin, Koszalin (PL)  
 (54) Okno, zwłaszcza do pomieszczeń gospodarczych

Y1 (11) **63168** (41) 2005 04 04  
 (51) **E06B 5/10** (2006.01)  
 (21) 114361 (22) 2003 09 22  
 (72) Ambrożkiewicz Waldemar  
 (73) EUROPLAST Spółka z o.o., Rzeszów (PL)  
 (54) Skrzydło zamknięcia otworu budowlanego

Y1 (11) **63155** (41) 2005 09 05  
 (51) **E06B 9/40** (2006.01)  
 (21) 114658 (22) 2004 03 01  
 (72) Tomków Stanisław  
 (73) Tomków Bernadeta - Przedsiębiorstwo Produkcyjno-Handlowo-Uslugowe BESTA Export-Import, Wrocław (PL)  
 (54) Roletka

Y1 (11) **63157** (41) 2005 10 31  
 (51) **E06B 9/42** (2006.01)  
 (21) 114760 (22) 2004 04 17  
 (72) Tarnawa Wojciech  
 (73) VERTEX Sp. z o.o., Czechowice-Dziedzice (PL)  
 (54) Zespół mocujący rolety, zwłaszcza okiennej

Y1 (11) **63183** (41) 2005 10 03  
 (51) **F16B 12/00** (2006.01)  
 (21) 114709 (22) 2004 03 24  
 (72) Orlikowski Tadeusz  
 (73) Meblarska Spółdzielnia Pracy DĄB, Gdynia (PL)  
 (54) Meblarskie złącze kątowe bezspoinowe

Y1 (11) **63175** (41) 2005 07 11  
 (51) **F16B 25/00** (2006.01)  
 (21) 114540 (22) 2003 12 29  
 (72) Klimas Joanna, Klimas Wojciech  
 (73) Przedsiębiorstwo Produkcyjno-Handlowo-Uslugowe WKRĘT-MET-KLIMAS Spółka Jawna, Kuźnica Kiedrzyńska (PL)  
 (54) Wkręt specjalny

Y1 (11) **63167** (41) 2004 03 08  
 (51) **F16J 9/00** (2006.01)  
 (21) 113475 (22) 2002 08 26  
 (72) Stefaniak Zbysław

(73) Przedsiębiorstwo Wdrażania Postępu Technicznego POSTEOR Sp. z o.o., Sopot (PL)  
 (54) Dławica zaworu regulacyjnego turbiny parowej

Y1 (11) **63161** (41) 2005 12 27  
 (51) **F17C 1/08** (2006.01)  
**F16J 12/00** (2006.01)  
 (21) 114879 (22) 2004 06 14  
 (72) Gardyński Leszek  
 (73) Politechnika Lubelska, Lublin (PL)  
 (54) Zbiornik ciśnieniowy

Y1 (11) **63154** (41) 2005 09 05  
 (51) **F23D 14/06** (2006.01)  
 (21) 114657 (22) 2004 03 01  
 (76) Piątek Mirosława, Knurów (PL)  
 (54) Palnik retortowy do spalania paliwa stałego

Y1 (11) **63176** (41) 2005 08 08  
 (51) **F23G 7/10** (2006.01)  
 (21) 114604 (22) 2004 02 04  
 (72) Brzeski Andrzej  
 (73) Brzeski Andrzej PHU-ISOL, Piła (PL)  
 (54) Układ palnika do spalania biomasy w powiązaniu z paleniskiem

Y1 (11) **63153** (41) 2005 09 05  
 (51) **F23K 3/14** (2006.01)  
 (21) 114656 (22) 2004 03 01  
 (72) Tomczyk Edward  
 (73) Tomczyk-Szuster Alina EKO-TOM, Piasek (PL)  
 (54) Palnik z układem podającym paliwo kotła centralnego ogrzewania

Y1 (11) **63105** (41) 2005 12 12  
 (51) **F24J 2/50** (2006.01)  
 (21) 114872 (22) 2004 06 07  
 (76) Haś Zdzisław, Łódź (PL)  
 (54) Osłona do kolektorów słonecznych

Y1 (11) **63172** (41) 2005 05 16  
 (51) **G01B 5/255** (2006.01)  
**G01M 17/10** (2006.01)  
**B23B 5/28** (2006.01)  
 (21) 114783 (22) 2004 04 26  
 (30) 03 3069 2003 11 12 CZ  
 (72) Kubis Stanislav, Krejčík Roman  
 (73) UNIT PLUS s.r.o., Plzeň (CZ)  
 (54) Urządzenie do pomiaru oraz oceny wzajemnej geometrii poszczególnych par kół

Y1 (11) **63186** (41) 2005 10 31  
 (51) **G01G 7/00** (2006.01)  
**G01G 21/00** (2006.01)  
 (21) 114771 (22) 2004 04 21  
 (72) Polit Roman  
 (73) Polit Roman Zakład RPOL, Mielec (PL)  
 (54) Mechanizm wagi elektronicznej

Y1 (11) **63178** (41) 2005 09 05  
 (51) **G01M 3/40** (2006.01)  
**B29L 31/56** (2006.01)  
 (21) 114664 (22) 2004 03 03  
 (72) Kraska Władysław, Kęciek Marek, Pilat Zbigniew, Szawłowski Andrzej  
 (73) Przemysłowy Instytut Automatyki i Pomiarów PIAP, Warszawa (PL); Kraska Władysław VIKI PLAST, Pruszków (PL)  
 (54) Urządzenie modułowe do automatycznej kontroli szczelności korków z tworzywa sztucznego

Y1 (11) **63121** (41) 2005 10 03  
 (51) **G10G 7/00** (2006.01)  
**A45C 11/00** (2006.01)  
 (21) 115399 (22) 2005 03 31  
 (30) 102004015871 2004 03 31 DE  
 (76) Fiedler Joachim,  
 Berlin (DE)  
 (54) Futerał ochronny na instrumenty muzyczne lub na futerały z instrumentami muzycznymi

Y1 (11) **63166** (41) 2005 05 02  
 (51) **H01H 71/54** (2006.01)  
 (21) 115070 (22) 2004 10 04  
 (30) 03 2930 2003 10 24 CZ  
 (72) Martinusik Miroslav  
 (73) HESS TRADING SR, spol. s r.o., Skalica (SK)  
 (54) Mechanizm wyzwalający automatycznego wyłącznika

Y1 (11) **63114** (41) 2005 08 22  
 (51) **H02G 13/00** (2006.01)  
 (21) 115354 (22) 2005 03 07  
 (76) Hardt Adam, Wieliczka (PL)  
 (54) Uchwyt dachowy przewodnika przewodu odgromowego

Y1 (11) **63158** (41) 2005 11 14  
 (51) **H02G 13/00** (2006.01)  
 (21) 114822 (22) 2004 05 12  
 (72) Niedbała Bogdan  
 (73) Bogdan Niedbała PPHU ALBOR IMPORT EXPORT, Murowana Goślina (PL)  
 (54) Wspornik do mocowania przewodu instalacji odgromowej

Y1 (11) **63113** (41) 2005 11 28  
 (51) **H02G 7/20** (2006.01)  
**E04H 12/02** (2006.01)  
 (21) 114829 (22) 2004 05 17  
 (72) Musiał Tomasz, Pawlicki Robert, Kęsek Wojciech  
 (73) Biuro Studiów i Projektów Energetycznych ENERGOPROJEKT-KRAKÓW Spółka Akcyjna, Kraków (PL)  
 (54) Dwutorowy słup kablowy

Y1 (11) **63145** (41) 2005 06 27  
 (51) **H03H 11/00** (2006.01)  
**H04L 23/00** (2006.01)  
**G06F 13/00** (2006.01)  
 (21) 114535 (22) 2003 12 24  
 (72) Wilczek Sławomir  
 (73) Przemysłowy Instytut Telekomunikacji,  
 Warszawa (PL)  
 (54) Moduł konwertera standardu elektrycznego

INDEKS UDZIELONYCH PRAW OCHRONNYCH,  
 WEDŁUG SYMBOLI MKP

Symbol MKP	Nr prawa ochronn.	Symbol MKP	Nr prawa ochronn.
1	2	1	2
<b>A01G 9/02</b> (2006.01)	63112	<b>A01K 85/14</b> (2006.01)	63131
<b>A01G 9/02</b> (2006.01)	63116	<b>A01K 85/14</b> (2006.01)	63132
<b>A01K 85/14</b> (2006.01)	63125	<b>A01K 85/14</b> (2006.01)	63133
<b>A01K 85/14</b> (2006.01)	63126	<b>A01K 85/14</b> (2006.01)	63134
<b>A01K 85/14</b> (2006.01)	63127	<b>A01K 85/14</b> (2006.01)	63135
<b>A01K 85/14</b> (2006.01)	63128	<b>A01K 93/00</b> (2006.01)	63156
<b>A01K 85/14</b> (2006.01)	63129	<b>A23B 4/044</b> (2006.01)	63108
<b>A01K 85/14</b> (2006.01)	63130	<b>A24C 5/40</b> (2006.01)	63160

1	2	1	2	1	2	1	2
A45C 11/00 (2006.01)	63121*	E04F 13/08 (2006.01)	63144	63115	B65G 15/30 (2006.01)	63151	E06B 3/42 (2006.01)
A47B 1/00 (2006.01)	63150	E04F 19/04 (2006.01)	63137	63116	A01G 9/02 (2006.01)	63152	E04H 15/06 (2006.01)
A47B 37/02 (2006.01)	63109	E04F 19/04 (2006.01)	63138	63117	E04B 2/96 (2006.01)	63153	F23K 3/14 (2006.01)
A47B 47/00 (2006.01)	63164	E04F 19/04 (2006.01)	63139	63118	E06B 1/70 (2006.01)	63154	F23D 14/06 (2006.01)
A47B 57/04 (2006.01)	63163	E04F 19/04 (2006.01)	63140	63119	E02D 17/20 (2006.01)	63155	E06B 9/40 (2006.01)
A47B 96/00 (2006.01)	63124	E04F 19/04 (2006.01)	63141	63120	E05B 3/06 (2006.01)	63156	A01K 93/00 (2006.01)
A47B 96/06 (2006.01)	63159	E04F 19/04 (2006.01)	63142	63121	G10G 7/00 (2006.01)	63157	E06B 9/42 (2006.01)
A47C 17/04 (2006.01)	63170	E04F 19/04 (2006.01)	63143	63122	A47G 19/22 (2006.01)	63158	H02G 13/00 (2006.01)
A47G 19/22 (2006.01)	63122	E04F 21/22 (2006.01)	63106	63123	E04F 13/04 (2006.01)	63159	A47B 96/06 (2006.01)
A47J 37/07 (2006.01)	63180	E04G 21/18 (2006.01)	63106*	63124	A47B 96/00 (2006.01)	63160	A24C 5/40 (2006.01)
A47L 23/20 (2006.01)	63184	E04H 1/12 (2006.01)	63117*	63125	A01K 85/14 (2006.01)	63161	F17C 1/08 (2006.01)
A61B 19/00 (2006.01)	63179	E04H 15/06 (2006.01)	63152	63126	A01K 85/14 (2006.01)	63162	B63B 21/24 (2006.01)
A61B 19/02 (2006.01)	63179*	E04H 12/02 (2006.01)	63113*	63127	A01K 85/14 (2006.01)	63163	A47B 57/04 (2006.01)
A61J 1/03 (2006.01)	63177	E05B 3/06 (2006.01)	63120	63128	A01K 85/14 (2006.01)	63164	A47B 47/00 (2006.01)
A61J 7/00 (2006.01)	63177*	E06B 1/10 (2006.01)	63148	63129	A01K 85/14 (2006.01)	63165	B01F 11/00 (2006.01)
B01F 11/00 (2006.01)	63165	E06B 1/70 (2006.01)	63118	63130	A01K 85/14 (2006.01)	63166	H01H 71/54 (2006.01)
B01F 7/16 (2006.01)	63165*	E06B 3/42 (2006.01)	63151	63131	A01K 85/14 (2006.01)	63167	F16J 9/00 (2006.01)
B01F 7/22 (2006.01)	63165*	E06B 3/42 (2006.01)	63110	63132	A01K 85/14 (2006.01)	63168	E06B 5/10 (2006.01)
B23B 5/28 (2006.01)	63172*	E06B 3/42 (2006.01)	63111	63133	A01K 85/14 (2006.01)	63169	B25B 23/16 (2006.01)
B25B 23/16 (2006.01)	63169	E06B 5/02 (2006.01)	63107	63134	A01K 85/14 (2006.01)	63170	A47C 17/04 (2006.01)
B29C 65/18 (2006.01)	63147	E06B 5/10 (2006.01)	63168	63135	A01K 85/14 (2006.01)	63171	E01F 15/00 (2006.01)
B29L 31/56 (2006.01)	63178*	E06B 9/40 (2006.01)	63155	63136	E02D 29/14 (2006.01)	63172	G01B 5/255 (2006.01)
B30B 15/30 (2006.01)	63146	E06B 9/42 (2006.01)	63157	63137	E04F 19/04 (2006.01)	63173	B42F 7/04 (2006.01)
B42D 1/06 (2006.01)	63173*	F16B 15/00 (2006.01)	63123*	63138	E04F 19/04 (2006.01)	63174	B62B 1/22 (2006.01)
B42F 7/04 (2006.01)	63173	F16B 12/00 (2006.01)	63183	63139	E04F 19/04 (2006.01)	63175	F16B 25/00 (2006.01)
B60G 3/01 (2006.01)	63181	F16B 25/00 (2006.01)	63175	63140	E04F 19/04 (2006.01)	63176	F23G 7/10 (2006.01)
B60P 3/00 (2006.01)	63182*	F16J 9/00 (2006.01)	63167	63141	E04F 19/04 (2006.01)	63177	A61J 1/03 (2006.01)
B60P 7/10 (2006.01)	63182*	F16J 12/00 (2006.01)	63161*	63142	E04F 19/04 (2006.01)	63178	G01M 3/40 (2006.01)
B60R 27/00 (2006.01)	63182	F16S 5/00 (2006.01)	63110*	63143	E04F 19/04 (2006.01)	63179	A61B 19/00 (2006.01)
B62B 1/22 (2006.01)	63174	F16S 5/00 (2006.01)	63111*	63144	E04F 13/08 (2006.01)	63180	A47J 37/07 (2006.01)
B62B 1/06 (2006.01)	63174*	F17C 1/08 (2006.01)	63161	63145	H03H 11/00 (2006.01)	63181	B60G 3/01 (2006.01)
B62B 9/28 (2006.01)	63174*	F23D 14/06 (2006.01)	63154	63146	B30B 15/30 (2006.01)	63182	B60R 27/00 (2006.01)
B62C 3/02 (2006.01)	63181*	F23G 7/10 (2006.01)	63176	63147	B29C 65/18 (2006.01)	63183	F16B 12/00 (2006.01)
B63B 21/24 (2006.01)	63162	F23K 3/14 (2006.01)	63153	63148	E06B 1/10 (2006.01)	63184	A47L 23/20 (2006.01)
B63B 3/02 (2006.01)	63149	F24J 2/50 (2006.01)	63105	63149	B63B 3/02 (2006.01)	63185	B65D 5/24 (2006.01)
B65D 83/04 (2006.01)	63177*	G01B 5/255 (2006.01)	63172	63150	A47B 1/00 (2006.01)	63186	G01G 7/00 (2006.01)
B65D 85/82 (2006.01)	63182*	G01G 7/00 (2006.01)	63186				
B65D 5/24 (2006.01)	63185	G01G 21/00 (2006.01)	63186*				
B65D 85/34 (2006.01)	63185*	G01M 17/10 (2006.01)	63172*				
B65G 15/30 (2006.01)	63115	G01M 3/40 (2006.01)	63178				
E01D 19/10 (2006.01)	63117*	G06F 13/00 (2006.01)	63145*				
E01F 15/00 (2006.01)	63171	G10G 7/00 (2006.01)	63121				
E02D 17/20 (2006.01)	63119	H01H 71/54 (2006.01)	63166				
E02D 29/14 (2006.01)	63136	H02G 3/30 (2006.01)	63142*				
E04B 2/96 (2006.01)	63117	H02G 13/00 (2006.01)	63114				
E04B 2/80 (2006.01)	63144*	H02G 13/00 (2006.01)	63158				
E04B 2/78 (2006.01)	63151*	H02G 7/20 (2006.01)	63113				
E04C 2/40 (2006.01)	63144*	H03H 11/00 (2006.01)	63145				
E04F 13/04 (2006.01)	63123	H04L 23/00 (2006.01)	63145*				

\*) Prawo ochronne oznaczone więcej niż jednym symbolem klasyfikacyjnym. Ogłoszenie dotyczące tego prawa ochronnego można znaleźć pod symbolem klasyfikacyjnym odpowiadającym numerowi bez gwiazdki.

#### INDEKS NUMEROWY UDZIELONYCH PRAW OCHRONNYCH

Nr prawa ochronn.	Symbol MKP	Nr prawa ochronn.	Symbol MKP
1	2	1	2
63105	F24J 2/50 (2006.01)	63110	E06B 3/42 (2006.01)
63106	E04F 21/22 (2006.01)	63111	E06B 3/42 (2006.01)
63107	E06B 5/02 (2006.01)	63112	A01G 9/02 (2006.01)
63108	A23B 4/044 (2006.01)	63113	H02G 7/20 (2006.01)
63109	A47B 37/02 (2006.01)	63114	H02G 13/00 (2006.01)

141

#### DECYZJE O ODMOWIE UDZIELENIA PRAWA OCHRONNEGO (wydane po ogłoszeniu o zgłoszeniu)

Poniższe zestawienie zawiera kolejno: numer zgłoszenia wzoru użytkowego oraz numer i rok wydania Biuletynu Urzędu Patentowego, w którym zgłoszenie zostało ogłoszone (dla zgłoszeń wydzielonych lub przekształconych ze zgłoszenia wynalazku umieszczono w nawiasie numer zgłoszenia macierzystego).

114429	09/2004	114828	24/2005
114491	12/2005	115287	15/2005
114492	12/2005		

142

#### DECYZJE O UMORZENIU POSTĘPOWANIA (wydane po ogłoszeniu o zgłoszeniu)

Poniższe zestawienie zawiera kolejno: numer zgłoszenia wzoru użytkowego oraz numer i rok wydania Biuletynu Urzędu Patentowego, w którym zgłoszenie zostało ogłoszone (dla zgłoszeń wydzielonych lub przekształconych ze zgłoszenia wynalazku umieszczono w nawiasie numer zgłoszenia macierzystego).

113333	26/2003	114825	23/2005
114575	15/2005	114913	26/2005

## 143

**DECYZJE STWIERDZAJĄCE WYGAŚNIĘCIE  
DECYZJI O UDZIELENIU PRAWA OCHRONNEGO**

Poniższe zestawienie zawiera kolejno: numer zgłoszenia wzoru użytkowego oraz numer i rok wydania Biuletynu Urzędu Patentowego, w którym zgłoszenie zostało ogłoszone (dla zgłoszeń wydzielonych lub przekształconych ze zgłoszenia wynalazku umieszczono w nawiasie numer zgłoszenia macierzystego).

113525	06/2003	114518	13/2005
113855	16/2004	114541	14/2005
114258	03/2005	114599	16/2005
114259	03/2005	114601	16/2005
114260	03/2005	114606	17/2005
114261	03/2005	114689	19/2005
114262	03/2005	114690	19/2005
114263	03/2005	114691	19/2005
114428	09/2005	114692	19/2005
114452	10/2005	114731	21/2005
114455	10/2005	114785	22/2005
114473	11/2005	114789	23/2005
114488	12/2005	114932	26/2004
114503	12/2005	115001	03/2005

## 144

**WPISY I ZMIANY W REJESTRZE  
PRAW OCHRONNYCH**

(nieuwzględnione w innych samodzielnych ogłoszeniach)

Poniższe zestawienie zawiera kolejno: kod rodzaju prawa, numer prawa ochronnego, datę wpisu, oznaczenie rubryki, w której dokonano wpisu lub zmiany oraz treść wpisu. Poszczególne rubryki rejestru praw ochronnych zawierają następujące dane:

rubryka A - nazwisko i imię albo nazwa, miejsce zamieszkania albo siedziba uprawnionego z prawa ochronnego (miejscowość, kraj) oraz numer identyfikacji podatkowej NIP, a także numer PESEL albo numer identyfikacyjny REGON, o ile zgłaszający je wskazał,

rubryka B - tytuł wzoru użytkowego,

rubryka C - nazwisko i imię twórcy wzoru użytkowego oraz jego miejsce zamieszkania (miejscowość, kraj),

rubryka D - prawa ograniczające prawo ochronne,

rubryka E - wpisy uzupełniające stan prawny prawa ochronnego,

rubryka F - wnioski o unieważnienie i sprzeczny oraz decyzje dotyczące danego prawa ochronnego,

rubryka G - data unieważnienia lub data i przyczyna wygaśnięcia prawa ochronnego.

**Uwaga:** Publikacji podlegają: zmiana uprawnionego, twórcy, zmiana nazwy uprawnionego, prawa ograniczające prawo ochronne, prostowania istotnych pomyłek.

(Y1) **60337, 60338** 2006 12 14 A. Wprowadzono zmianę nazwy uprawnionego przez wykreślenie wpisu: „Przedsiębiorstwo Produkcyjno-Usługowe „ENERGO-INWEST” Spółka z o.o., ul. Podmiejska 7, 44-207 Rybnik, Polska” i dokonanie wpisu: „MITSUI BABCOCK POLSKA Sp. z o.o., Rybnik, Polska 271250250”

## 145

**DECYZJE O WYGAŚNIĘCIU PRAWA OCHRONNEGO**

Poniższe zestawienie zawiera kolejno: kod rodzaju prawa, numery praw ochronnych, które wygasły na podstawie art. 90 ust. 1 pkt 2 - 4 w związku z art. 100 ust. 1 ustawy z dnia 30.06.2000 r. - Prawo własności przemysłowej oraz datę wygaśnięcia prawa ochronnego.

(Y1) 59430	2006 03 30	(Y1) 61434	2003 08 28
(Y1) 59446	2006 03 06	(Y1) 61452	2006 03 23
(Y1) 59483	2006 03 30	(Y1) 61459	2006 03 06
(Y1) 59540	2006 03 03	(Y1) 61515	2006 03 28
(Y1) 59559	2006 03 12	(Y1) 61548	2006 03 09
(Y1) 59625	2006 03 30	(Y1) 61586	2006 03 27
(Y1) 59637	2006 03 30	(Y1) 61622	2006 03 26
(Y1) 59676	2006 03 23	(Y1) 61624	2006 03 07
(Y1) 59757	2006 03 19	(Y1) 61655	2006 03 26
(Y1) 59796	2006 03 17	(Y1) 61690	2006 03 06
(Y1) 59819	2006 03 06	(Y1) 61693	2006 03 06
(Y1) 59833	2006 03 24	(Y1) 61704	2006 03 26
(Y1) 59842	2006 03 30	(Y1) 61741	2006 03 19
(Y1) 59884	2006 03 19	(Y1) 61759	2006 03 26
(Y1) 59885	2006 03 19	(Y1) 61768	2006 03 19
(Y1) 59886	2006 03 19	(Y1) 61776	2006 03 29
(Y1) 59888	2006 03 19	(Y1) 61904	2006 03 12
(Y1) 59894	2006 03 23	(Y1) 62132	2006 03 08
(Y1) 59895	2006 03 23	(Y1) 62217	2006 03 27
(Y1) 59902	2006 03 04	(Y1) 62256	2006 03 07
(Y1) 59923	2006 03 09	(Y1) 62258	2006 03 20
(Y1) 59965	2006 03 03	(Y1) 62342	2006 03 17
(Y1) 60007	2006 03 09	(Y1) 62456	2006 03 05
(Y1) 60067	2006 03 30	(Y1) 62458	2006 03 13
(Y1) 60073	2006 03 05	(Y1) 62552	2006 03 13
(Y1) 60215	2006 03 03	(Y1) 62553	2006 03 14
(Y1) 60393	2006 03 16	(Y1) 62554	2006 03 17
(Y1) 60395	2006 03 16	(Y1) 62724	2005 11 25
(Y1) 60475	2006 03 26	(Y1) 62753	2003 07 18
(Y1) 61295	2006 03 28	(Y1) 62760	2005 03 01

## C. WZORY PRZEMYSŁOWE

Cyfrowe kody identyfikacyjne (wg normy WIPO ST. 80), które poprzedzają informacje o dokonanej rejestracji oznaczają:

- (11) – numer rejestracji
- (21) – numer zgłoszenia
- (22) – data zgłoszenia
- (30) – pierwszeństwo
- (51) – symbol klasy wzoru przemysłowego
- (54) – określenie przedmiotu wzoru
- (55) – rysunek wzoru lub fotografię wzoru
- (72) – imię i nazwisko twórcy wzoru
- (73) – nazwisko i imię bądź nazwę uprawnionego

146

### REJESTRACJA

(od nr 11 161 do nr 11 292)

(51) 22-06 (11) **11161** (22) 2004 09 07 (21) 6514  
 (30) 2004 03 08 (EM)  
 (73) Reckitt Benckiser (UK) Limited, Slough, (GB)  
 (72) Duell Graham, Rodgers Brendyn  
 (54) Pułapka na myszy  
 (55)



FIG. 1

(51) 28-03 (11) **11162** (22) 2003 01 30 (21) 2403  
 (30) 2002 07 31 (GB)  
 (73) Reckitt Benckiser (UK) Limited, Slough, (GB)  
 (72) Muir Campbell, Gavelli Fabrizio, Jones Michael Ruan  
 (54) Odświeżacz powietrza  
 (55)



FIG. 1

(51) 20-03 (11) **11163** (22) 2006 08 28 (21) 10164  
 (73) „INTER GLOBUS” Sp. z o.o., Warszawa, (PL)  
 (72) Benyk Siergiej

(54) Tablica ekspozycyjna  
 (55)

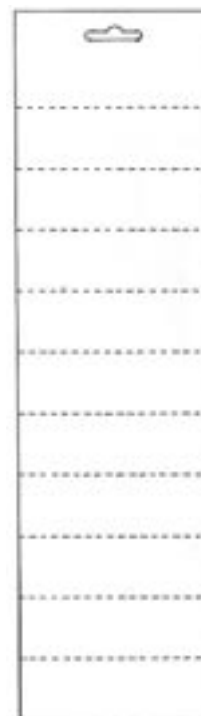

Fig. 1

(51) 25-01 (11) **11164** (22) 2006 06 19 (21) 9871  
 (73) Zakłady Płytek i Wyrobów Sanitarnych Jacek Pilch, Jasienica, (PL)  
 (72) Gluza Beata, Bielańska Elżbieta, Józwick Barabara, Zawisłak  
 Aleksander

(54) Zestaw zdobniczy elementów okładzinowych  
(55)



(51) 25-01 (11) **11165** (22) 2006 06 19 (21) 9870  
(73) Zakłady Płytek i Wyrobów Sanitarnych Jacek Pilch, Jasienica, (PL)  
(72) Gluza Beata, Bielańska Elżbieta, Józwiak Barbara, Zawisłak Aleksander  
(54) Zestaw zdobniczy elementów okładzinowych  
(55)



(51) 06-06 (11) **11166** (22) 2006 01 04 (21) 9058  
(73) Andrys s.c. Ryszard Karpiński, Waldemar Karpiński, Dźwierzuty, (PL)  
(72) Karpiński Ryszard, Karpiński Waldemar  
(54) Stelaż fotela  
(55)

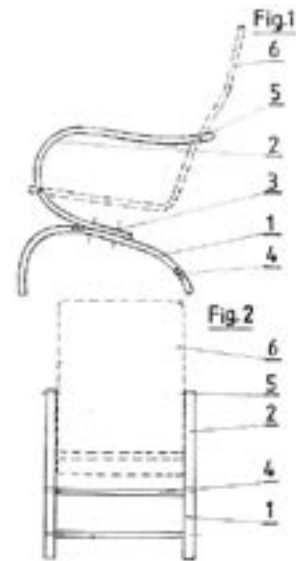

(51) 19-08 (11) **11167** (22) 2004 10 27 (21) 6775  
(73) Zakład Produkcyjno-Handlowy „KASZMIR” Halina Malinowska, Cezary Malinowski, Białystok, (PL)  
(72) Malinowska Halina, Malinowski Cezary  
(54) Etykieta opakowania  
(55)



(51) 08-09 (11) **11168** (22) 2005 11 30 (21) 8895  
(73) AXA - MAG Sp. z o.o., Siewierz, (PL)  
(72) Brinkman Jan Pieter  
(54) Rozeta ozdobna  
(55)



(51) 08-01 (11) **11169** (22) 2006 07 11 (21) 9979  
(73) MADEX Firma Produkcyjno-Handlowo-Uslugowa Stanisław Chlebosz, Końskie, (PL)  
(72) Chlebosz Stanisław

(54) Łopata piaskowa  
(55)



(51) 11-02 (11) **11170** (22) 2000 10 07 (21) 20662  
(73) Przedsiębiorstwo Produkcyjno Handlowo Usługowe -  
Mieczysław Kozera, Lutomiersk, (PL)  
(72) Kozera Mieczysław  
(54) Element dekoracyjny  
(55)



Fig. 1



Fig. 2

(51) 23-01 (11) **11171** (22) 2006 09 01 (21) 10194  
(73) Przedsiębiorstwo Produkcyjno-Usługowo-Handlowe Marbet-  
Wil Sp. z o.o., Bielsko-Biała, (PL)  
(72) Mysłowski Włodzimierz  
(54) Kształtka retencyjno-drenażowa  
(55)

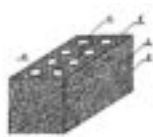

Fig. 1



Fig. 1A



Fig. 2



Fig. 3



Fig. 4

(51) 12-16 (11) **11172** (22) 2006 06 14 (21) 9848  
(73) Jamniuk Dariusz, Szczecin, (PL)  
(72) Jamniuk Dariusz  
(54) Zderzak do samochodu  
(55)



Fig. 1

(51) 12-16 (11) **11173** (22) 2006 06 14 (21) 9850  
(73) Jamniuk Dariusz, Szczecin, (PL)  
(72) Jamniuk Dariusz  
(54) Zderzak do samochodu  
(55)



Fig. 1

(51) 08-01 (11) **11174** (22) 2006 07 11 (21) 9980  
(73) MADEX Firma Produkcyjno-Handlowo-Usługowa Stanisław  
Chlebosz, Końskie, (PL)  
(72) Chlebosz Stanisław  
(54) Szpadel  
(55)



(51) 25-01 (11) **11175** (22) 2006 06 19 (21) 9872  
(73) Zakłady Płytek i Wyrobów Sanitarnych Jacek Pilch, Jasienica, (PL)  
(72) Gluza Beata, Bielańska Elżbieta, Józwick Barbara, Zawiałak  
Aleksander  
(54) Zestaw zdobniczy elementów okładzinowych  
(55)



FIG. 1a



FIG. 1b



FIG. 1c



FIG. 1d



FIG. 1e

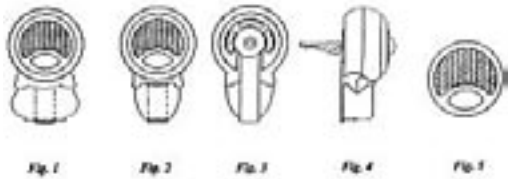

FIG. 1f

FIG. 2



(51) 23-04 (11) **11176** (22) 2006 07 20 (21) 10006  
 (73) Mazurczak Piotr, Kalisz, (PL)  
 (72) Mazurczak Piotr  
 (54) Odświeżacz powietrza  
 (55)



(51) 27-99 (11) **11177** (22) 2006 08 23 (21) 10150  
 (30) 2006 02 23 (US)  
 (73) REPUBLIC TOBACCO L.P., Glenview, (US)  
 (72) Lin Mei  
 (54) Maszyna do wytwarzania papierosów  
 (55)

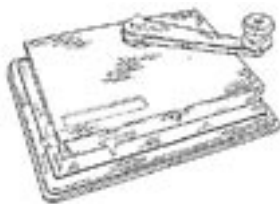

(51) 06-01 (11) **11178** (22) 2006 08 08 (21) 10080  
 (73) Miąskowski Kazimierz, Chwaszczyno, (PL)  
 (72) Miąskowski Kazimierz  
 (54) Stylowy komplet mebli wypoczynkowych  
 (55)



(51) 15-03 (11) **11179** (22) 2006 07 03 (21) 9944  
 (73) Stolarski Antoni Firma „SAMASZ”, Białystok, (PL)  
 (72) Stolarski Antoni  
 (54) Kosiarka drogowa  
 (55)

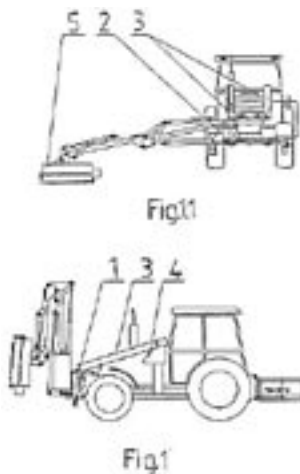

(51) 09-07 (11) **11180** (22) 2006 07 20 (21) 10009  
 (73) TradePol Sp. z o.o., Turza, (PL)  
 (72) Ociepa Tomasz

(54) Zamknięcie do butelek  
 (55)

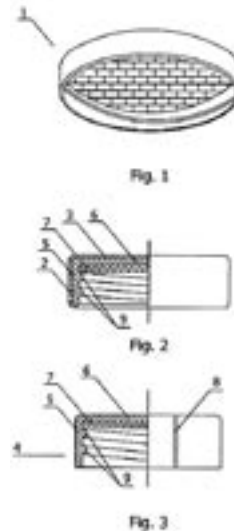

(51) 19-01 (11) **11181** (22) 2006 01 05 (21) 9063  
 (73) DELTA - GRAPHIX Marian Dreszer, Tarnów, (PL)  
 (72) Dreszer Marian  
 (54) Karta okolicznościowa  
 (55)

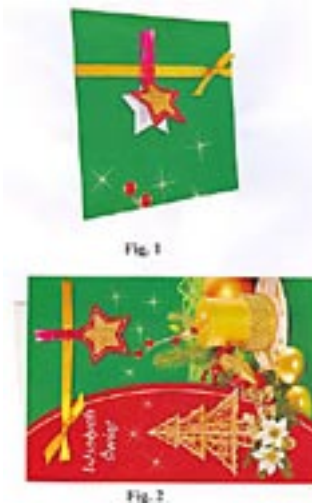

(51) 99-00 (11) **11182** (22) 2006 06 19 (21) 9869  
 (73) Zakłady Płytek i Wyrobów Sanitarnych Jacek Pilch, Jasienica, (PL)  
 (72) Gluza Beata, Bielańska Elżbieta, Józwick Barbara, Zawiaślak Aleksander  
 (54) Zestaw zdobniczy kompozycji elementów okładzinowych  
 (55)



(51) 99-00 (11) **11183** (22) 2006 06 19 (21) 9868  
 (73) Zakłady Płytek i Wyrobów Sanitarnych Jacek Pilch, Jasienica, (PL)  
 (72) Gluza Beata, Bielańska Elżbieta, Józwick Barbara, Zawiaślak Aleksander

(54) Zestaw zdobniczy kompozycji elementów okładzinowych  
(55)



(51) 19-01 (11) **11184** (22) 2006 01 27 (21) 9177  
(73) DELTA-GRAPHIX Marian Dreszer, Tarnów, (PL)  
(72) Dreszer Marian  
(54) Karta okolicznościowa z okazji uroczystości religijnych  
(55)

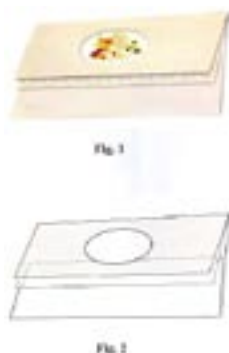

(51) 08-01 (11) **11185** (22) 2006 08 01 (21) 10059  
(73) Firma „KARD” Kazimierz Obara, Nakło n/Notecią, (PL)  
(72) Obara Kazimierz  
(54) Motyczka ogrodnicza  
(55)



(51) 13-03 (11) **11186** (22) 2006 06 28 (21) 9930  
(73) ERKO Zakłady Metalowe R. Pętlak Spółka Jawna Bracia Pętlak, Jonkowo, (PL)  
(72) Pętlak Michał  
(54) Zestaw końcówek elektrycznych śrubowych  
(55)

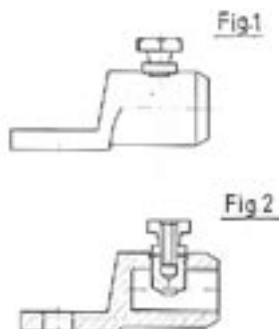

(51) 23-04 (11) **11187** (22) 2006 07 20 (21) 10007  
(73) Mazurczak Piotr, Kalisz, (PL)  
(72) Mazurczak Piotr

(54) Odświeżacz powietrza z wymiennymi nasadkami ozdobnymi  
(55)

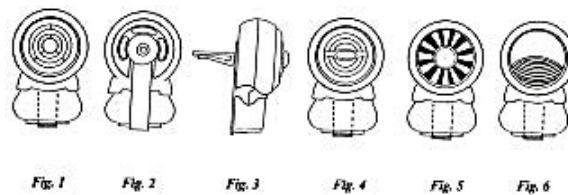

(51) 09-03 (11) **11188** (22) 2006 09 11 (21) 10231  
(73) „TAGO” Przedsiębiorstwo Przemysłu Cukierniczego Tadeusz Gołębiewski, Ciemne, (PL)  
(72) Stańczyk Wojciech  
(54) Opakowanie wyrobu cukierniczego  
(55)



Fig. 1



Fig. 2



Fig. 3

(51) 09-03 (11) **11189** (22) 2006 09 11 (21) 10232  
(73) „TAGO” Przedsiębiorstwo Przemysłu Cukierniczego Tadeusz Gołębiewski, Ciemne, (PL)

- (72) Stańczyk Wojciech  
 (54) Opakowanie dla wyrobów cukierniczych  
 (55)



- (51) 09-03 (11) **11190** (22) 2006 09 11 (21) 10233  
 (73) „TAGO” Przedsiębiorstwo Przemysłu Cukierniczego Tadeusz Gołębiewski, Ciemne, (PL)  
 (72) Stańczyk Wojciech  
 (54) Opakowanie dla wyrobu cukierniczego  
 (55)



- (51) 09-03 (11) **11191** (22) 2006 09 11 (21) 10234  
 (73) „TAGO” Przedsiębiorstwo Przemysłu Cukierniczego Tadeusz Gołębiewski, Ciemne, (PL)  
 (72) Stańczyk Wojciech  
 (54) Opakowanie dla wyrobu cukierniczego  
 (55)



- (51) 02-02 (11) **11192** (22) 2006 06 28 (21) 9927  
 (73) Duka Marzena, Katowice, (PL)  
 (72) Duka Marzena

- (54) Mundur  
 (55)



- (51) 09-07 (11) **11193** (22) 2006 09 15 (21) 10253  
 (73) PPH „FORMIKA” Sp. z o.o., Raszyn, (PL)  
 (72) Przywuska Joanna  
 (54) Wieczko opakowania, zwłaszcza produktów spożywczych  
 (55)

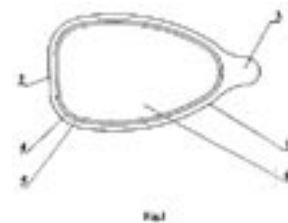

- (51) 15-99 (11) **11194** (22) 2006 07 04 (21) 9949  
 (73) Ośrodek Badawczo-Rozwojowy Podstaw Technologii i Konstrukcji Maszyn TEKOMA, Warszawa, (PL)  
 (72) Lenczewski-Samotyja Jerzy  
 (54) Urządzenie wielofunkcyjne dwugłowicowe do automatycznego montażu dwuczęściowych nakrętek z tworzyw sztucznych  
 (55)



- (51) 06-05 (11) **11195** (22) 2006 07 18 (21) 9997  
 (73) „P i W” Sp. z o.o., Warszawa, (PL)  
 (72) Wiśnicka Krystyna  
 (54) Komplet mebli wypoczynkowych CLASSICO  
 (55)



- (51) 26-05 (11) **11196** (22) 2006 07 17 (21) 9992  
 (73) Knopek Adam, Bielsko-Biała, (PL)  
 (72) Knopek Adam

(54) Kadrujący projektor halogenowy  
(55)



(51) 19-01 (11) **11197** (22) 2006 01 27 (21) 9172  
(73) DELTA-GRAPHIX Marian Dreszer, Tarnów, (PL)  
(72) Dreszer Marian  
(54) Karta okolicznościowa, szczególnie z okazji ślubu  
(55)

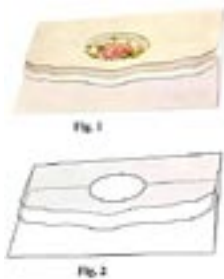

(51) 19-01 (11) **11198** (22) 2006 01 27 (21) 9173  
(73) DELTA-GRAPHIX Marian Dreszer, Tarnów, (PL)  
(72) Dreszer Marian  
(54) Karta okolicznościowa  
(55)



(51) 19-01 (11) **11199** (22) 2006 01 27 (21) 9174  
(73) DELTA-GRAPHIX Marian Dreszer, Tarnów, (PL)  
(72) Dreszer Marian  
(54) Karta okolicznościowa  
(55)

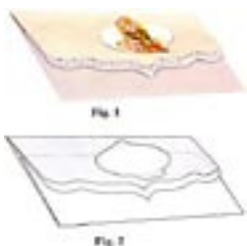

(51) 09-03 (11) **11200** (22) 2006 04 01 (21) 9484  
(73) SZI-BO Export-Import Bożena Lewicka, Płock, (PL)  
(72) Lijuan Sun  
(54) Opakowanie  
(55)



(51) 09-03 (11) **11201** (22) 2006 04 01 (21) 9483  
(73) SZI-BO Export-Import Bożena Lewicka, Płock, (PL)  
(72) Yun Guo  
(54) Opakowanie  
(55)



Fig. 1

Fig. 2



Fig. 3



Fig. 4



Fig. 5



Fig. 6

(51) 09-03 (11) **11202** (22) 2006 09 04 (21) 10199  
(73) Przedsiębiorstwo Produkcyjno-Handlowo-Usługowe  
„Plastpom” Robert Szwabisz, Świdwin, (PL)  
(72) Szwabisz Robert  
(54) Pojemnik z pokrywką  
(55)

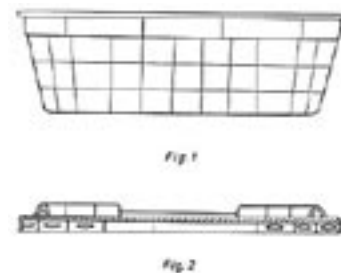
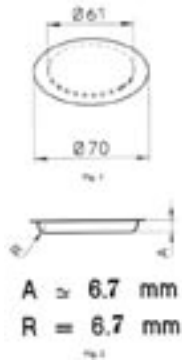

Fig. 1

Fig. 2

(51) 09-05 (11) **11203** (22) 2006 03 17 (21) 9402  
(73) RENE COFFEE PADS „MAGMAR” Marcin Troczyński, Piła, (PL)  
(72) Troczyński Marcin

(54) Saszetka z kawą mieloną  
(55)



(51) 09-05 (11) **11204** (22) 2006 09 11 (21) 10230  
(73) „EKO-MAK” MAKARONY BABUNI Ryszard Kaczorowski, Rudniki, (PL)  
(72) Kaczorowski Ryszard  
(54) Opakowanie  
(55)



(51) 26-02 (11) **11205** (22) 2006 06 30 (21) 9934  
(73) Huta Szkła Wymiarki S.A., Wymiarki, (PL)  
(72) Wesoly Wojciech, Drejer Andrzej, Kurzawski Tomasz, Nagi Ewa  
(54) Osłona znicza  
(55)

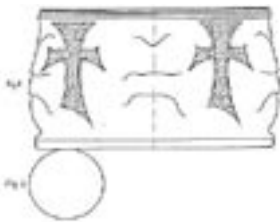

(51) 14-03 (11) **11206** (22) 2006 05 05 (21) 9651  
(73) Elboxrf Przemysław Fert, Olkusz, (PL)  
(72) Fert Przemysław  
(54) Antena mikropaskowa  
(55)

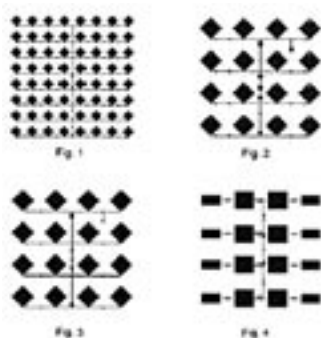

(51) 13-03 (11) **11207** (22) 2006 09 11 (21) 10228  
(73) HSK DATA Ltd. Sp. z o.o., Kraków, (PL)  
(72) Kopeccki Marian, Liskiewicz Marek, Półtorak Stanisław, Siwek Krzysztof, Suchowiak Marek, Wysocki Marek  
(54) Sieciowe urządzenie zabezpieczające  
(55)

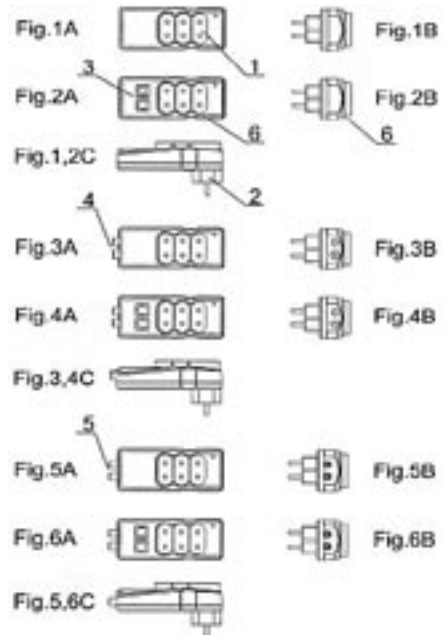

(51) 14-99 (11) **11208** (22) 2006 09 01 (21) 10193  
(73) HSK DATA Ltd. Sp. z o.o., Kraków, (PL)  
(72) Juszcak Arkadiusz, Kopeccki Marian, Kubicz Andrzej, Siwek Krzysztof  
(54) Urządzenie zabezpieczające, zwłaszcza do napowietrznych linii transmisyjnych  
(55)

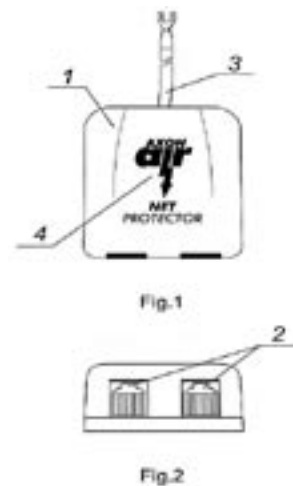

(51) 26-02 (11) **11209** (22) 2006 06 27 (21) 9907  
(73) „MacTronic” Mocek i Spółka s.j., Wrocław, (PL)  
(72) Muszyński Zbigniew  
(54) Latarka  
(55)



(51) 25-03 (11) **11210** (22) 2006 01 10 (21) 9078  
(73) Walicki Andrzej, Bobrówka, (PL)  
(72) Walicki Andrzej

(54) Altana wiklinowa

(55)

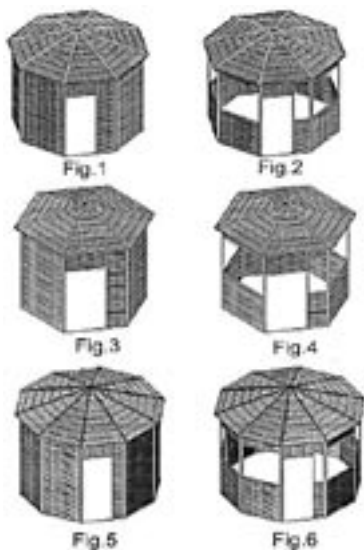
(51) 25-01 (11) **11211** (22) 2006 08 18 (21) 10128

(73) SOLBET Sp. z o.o., Solec Kujawski, (PL)

(72) Małecki Marek

(54) Błoczek z betonu komórkowego

(55)

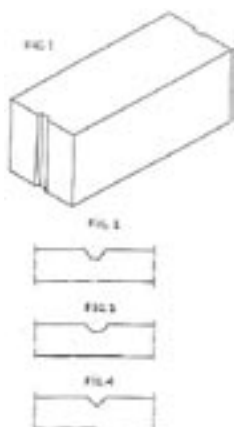
(51) 19-01 (11) **11212** (22) 2006 01 27 (21) 9171

(73) DELTA-GRAPHIX Marian Dreszer, Tarnów, (PL)

(72) Dreszer Marian

(54) Karta okolicznościowa, zwłaszcza z okazji ślubu

(55)

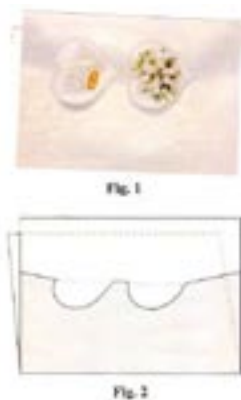
(51) 06-06 (11) **11213** (22) 2006 04 18 (21) 9574

(73) Szczebak Marcin Perfecta Centrum Reklamy, Wrocław, (PL)

(72) Szczebak Marcin

(54) Urządzenie do wpinania przegród

(55)

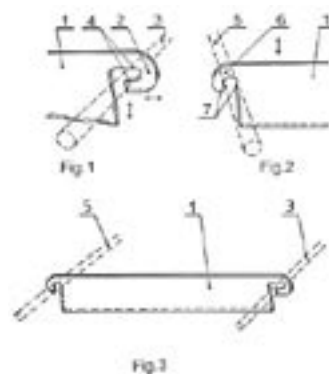
(51) 06-01 (11) **11214** (22) 2006 05 05 (21) 9652

(73) Krzystek Mariusz, Kalwaria Zebrzydowska, (PL)

(72) Krzystek Mariusz

(54) Zestaw mebli wypoczynkowych

(55)

(51) 23-04 (11) **11215** (22) 2006 03 24 (21) 9449

(73) Polak-Ćwik Mirosława, Chmielowice, (PL)

(72) Polak-Ćwik Mirosława

(54) Kanał cyrkulacyjny powietrza

(55)

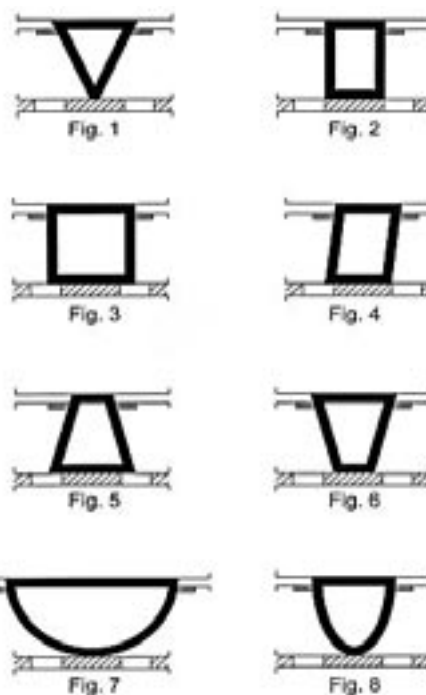

(51) 26-02 (11) **11216** (22) 2006 07 27 (21) 10040  
 (73) Zakład Produkcyjno - Handlowo - Usługowy „FORMES TOYS”  
 Grzegorz Chudy, Wręczyca Wielka, (PL)  
 (72) Chudy Joanna, Chudy Grzegorz  
 (54) Znicz ze zdobieniami  
 (55)

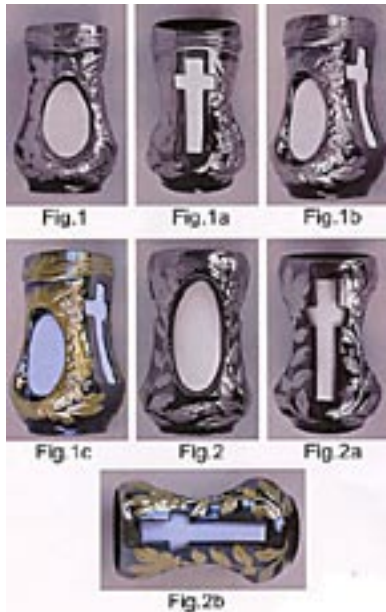

(51) 09-01 (11) **11217** (22) 2006 08 28 (21) 10163  
 (73) Plewka Jerzy, Zgierz, (PL)  
 (72) Plewka Jerzy  
 (54) Butelka z zakrętką do płynnych środków chemicznych  
 (55)

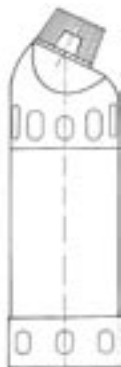

(51) 19-01 (11) **11218** (22) 2006 01 27 (21) 9175  
 (73) DELTA-GRAPHIX Marian Dreszer, Tarnów, (PL)  
 (72) Dreszer Marian  
 (54) Karta okolicznościowa  
 (55)

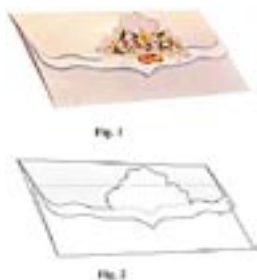

(51) 19-01 (11) **11219** (22) 2006 01 27 (21) 9176  
 (73) DELTA-GRAPHIX Marian Dreszer, Tarnów, (PL)  
 (72) Dreszer Marian

(54) Karta okolicznościowa  
 (55)

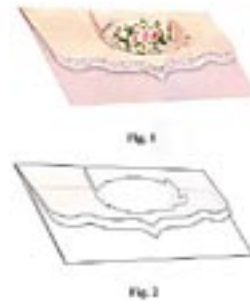

(51) 09-03 (11) **11220** (22) 2006 09 08 (21) 10223  
 (73) „PLASTIC-FORM” Spółka Jawna Bożena Jagiełło-Waszkiewicz; Andrzej  
 Waszkiewicz, Adam Wiśniewski, Świdwin, (PL)  
 (72) Waszkiewicz Andrzej, Wiśniewski Adam  
 (54) Pojemnik z wieczkiem na produkty spożywcze  
 (55)



(51) 06-03 (11) **11221** (22) 2006 03 16 (21) 9390  
 (73) Dwór Czarneckiego Zdzisław Czarnecki, Białystok, (PL)  
 (72) Grzybko Dariusz  
 (54) Stół wenecki  
 (55)



(51) 23-04 (11) **11222** (22) 2006 03 24 (21) 9447  
 (73) Polak-Ćwik Mirosława, Chmielowice, (PL)  
 (72) Polak-Ćwik Mirosława  
 (54) Płyta kanału cyrkulacyjnego powietrza  
 (55)

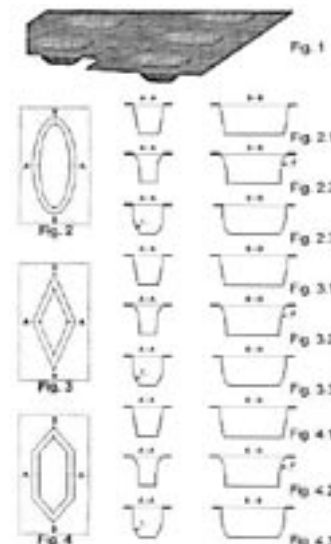

(51) 23-04 (11) **11223** (22) 2006 04 13 (21) 9448  
 (73) Polak-Ćwik Mirosława, Chmielowice, (PL)  
 (72) Polak-Ćwik Mirosława  
 (54) Płyta nośna kanału cyrkulacyjnego powietrza  
 (55)

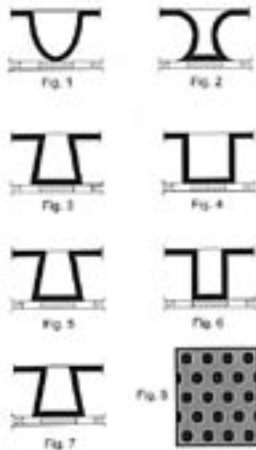

(51) 20-02 (11) **11224** (22) 2006 10 17 (21) 10404  
 (73) NOEX Waldemar Nowak, Poznań, (PL)  
 (72) Nowak Waldemar  
 (54) Podstawa reklamowa Optima  
 (55)

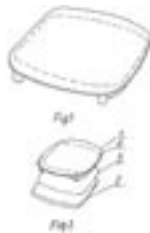

(51) 20-02 (11) **11225** (22) 2006 10 17 (21) 10405  
 (73) NOEX Waldemar Nowak, Poznań, (PL)  
 (72) Nowak Waldemar  
 (54) Podstawa reklamowa Rondo Expo  
 (55)

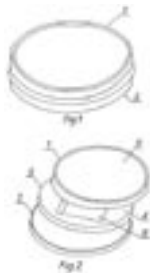

(51) 06-01 (11) **11226** (22) 2006 10 09 (21) 10367  
 (73) FABRYKI MEBLI „FORTE” S.A., Ostrów Mazowiecka, (PL)  
 (72) Sokoll Maciej  
 (54) Łóżko  
 (55)



(51) 06-01 (11) **11227** (22) 2006 10 09 (21) 10368  
 (73) FABRYKI MEBLI „FORTE” S.A., Ostrów Mazowiecka, (PL)  
 (72) Sokoll Maciej  
 (54) Krzesło  
 (55)



(51) 06-05 (11) **11228** (22) 2006 10 09 (21) 10360  
 (73) FABRYKI MEBLI „FORTE” S.A., Ostrów Mazowiecka, (PL)  
 (72) Łęckoś Andrzej  
 (54) Meblościanka  
 (55)



(51) 06-04 (11) **11229** (22) 2006 10 09 (21) 10364  
 (73) FABRYKI MEBLI „FORTE” S.A., Ostrów Mazowiecka, (PL)  
 (72) Sokoll Maciej  
 (54) Komoda  
 (55)

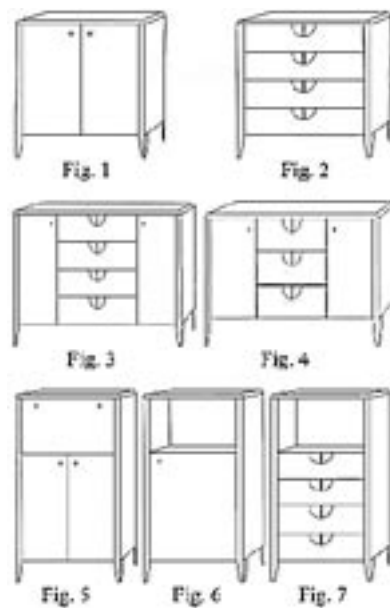

(51) 06-04 (11) **11230** (22) 2006 10 09 (21) 10365  
 (73) FABRYKI MEBLI „FORTE” S.A., Ostrów Mazowiecka, (PL)



(72) Sokoll Maciej  
(54) Witryna  
(55)

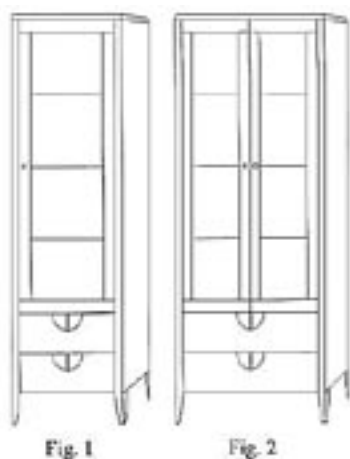

(51) 06-04 (11) **11231** (22) 2006 10 09 (21) 10347  
(73) FABRYKI MEBLI „FORTE” S.A., Ostrów Mazowiecka, (PL)  
(72) Lewowski Janusz  
(54) Witryna  
(55)

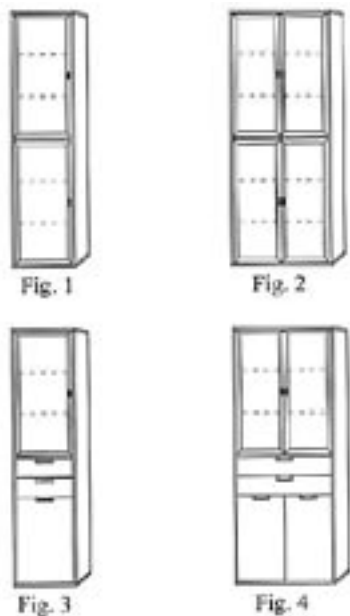

(51) 06-04 (11) **11232** (22) 2006 10 09 (21) 10348  
(73) FABRYKI MEBLI „FORTE” S.A., Ostrów Mazowiecka, (PL)  
(72) Lewowski Janusz  
(54) Szafa  
(55)

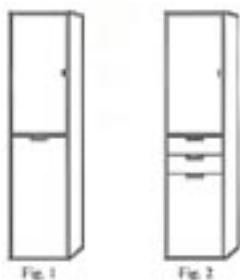

(51) 06-04 (11) **11233** (22) 2006 10 09 (21) 10349  
(73) FABRYKI MEBLI „FORTE” S.A., Ostrów Mazowiecka, (PL)  
(72) Lewowski Janusz

(54) Regał  
(55)

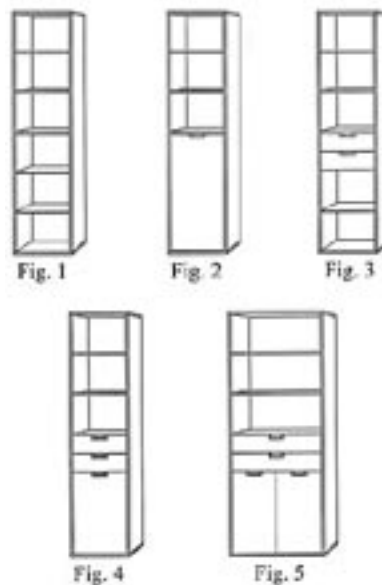

(51) 06-04 (11) **11234** (22) 2006 10 09 (21) 10350  
(73) FABRYKI MEBLI „FORTE” S.A., Ostrów Mazowiecka, (PL)  
(72) Lewowski Janusz  
(54) Szafa ubraniowa  
(55)

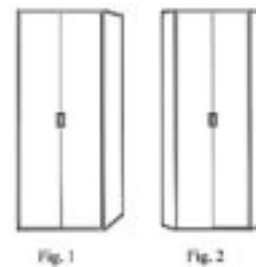

(51) 06-04 (11) **11235** (22) 2006 10 09 (21) 10351  
(73) FABRYKI MEBLI „FORTE” S.A., Ostrów Mazowiecka, (PL)  
(72) Lewowski Janusz  
(54) Szafka RTV  
(55)

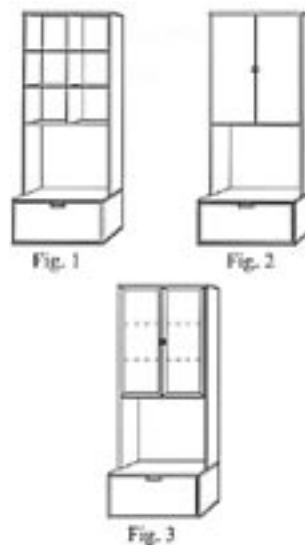

(51) 20-02 (11) **11236** (22) 2006 10 17 (21) 10406  
(73) NOEX Waldemar Nowak, Poznań, (PL)

(72) Nowak Waldemar  
(54) Podstawka reklamowa Rondo Flaut  
(55)

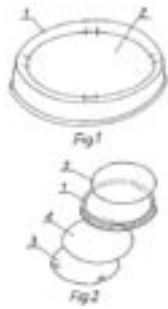

(51) 20-02 (11) **11237** (22) 2006 10 17 (21) 10407  
(73) NOEX Waldemar Nowak, Poznań, (PL)  
(72) Nowak Waldemar  
(54) Podstawka reklamowa Rondo  
(55)

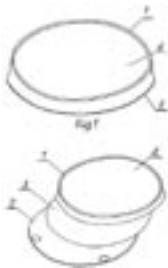

(51) 20-02 (11) **11238** (22) 2006 10 17 (21) 10401  
(73) NOEX Waldemar Nowak, Poznań, (PL)  
(72) Nowak Waldemar  
(54) Podstawka reklamowa Laguna  
(55)



(51) 20-02 (11) **11239** (22) 2006 10 17 (21) 10402  
(73) NOEX Waldemar Nowak, Poznań, (PL)  
(72) Nowak Waldemar  
(54) Podstawka reklamowa Money  
(55)



(51) 20-02 (11) **11240** (22) 2006 10 17 (21) 10403  
(73) NOEX Waldemar Nowak, Poznań, (PL)  
(72) Nowak Waldemar  
(54) Podstawka reklamowa Optima Expo  
(55)



(51) 20-02 (11) **11241** (22) 2006 10 17 (21) 10398  
(73) NOEX Waldemar Nowak, Poznań, (PL)  
(72) Nowak Waldemar  
(54) Podstawka reklamowa Bingo Flaut  
(55)

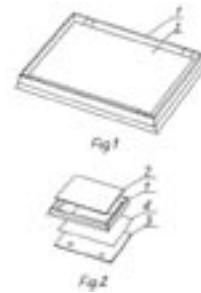

(51) 20-02 (11) **11242** (22) 2006 10 17 (21) 10399  
(73) NOEX Waldemar Nowak, Poznań, (PL)  
(72) Nowak Waldemar  
(54) Podstawka reklamowa Elegance  
(55)

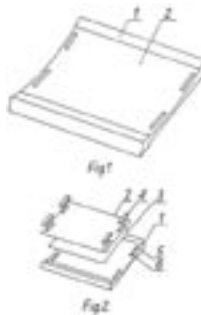

(51) 20-03 (11) **11243** (22) 2006 06 29 (21) 9931  
(73) Projekt Plus - Reklama Dorota Serwaczak, Wrocław, (PL)  
(72) Serwaczak Dorota  
(54) Tablica informacyjna  
(55)



(51) 20-02 (11) **11244** (22) 2006 10 17 (21) 10400  
(73) NOEX Waldemar Nowak, Poznań, (PL)  
(72) Nowak Waldemar  
(54) Podstawka reklamowa Kontakt  
(55)



(51) 06-04 (11) **11245** (22) 2006 10 09 (21) 10352  
 (73) FABRYKI MEBLI „FORTE” S.A., Ostrów Mazowiecka, (PL)  
 (72) Sokoll Maciej  
 (54) Witryna  
 (55)

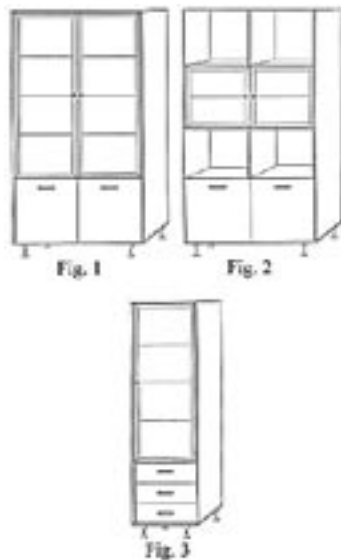

(51) 06-03 (11) **11246** (22) 2006 10 09 (21) 10353  
 (73) FABRYKI MEBLI „FORTE” S.A., Ostrów Mazowiecka, (PL)  
 (72) Sokoll Maciej  
 (54) Stół  
 (55)

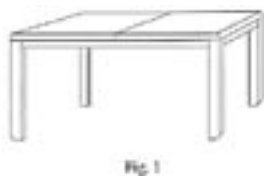

(51) 06-04 (11) **11247** (22) 2006 10 09 (21) 10354  
 (73) FABRYKI MEBLI „FORTE” S.A., Ostrów Mazowiecka, (PL)  
 (72) Sokoll Maciej  
 (54) Regał  
 (55)

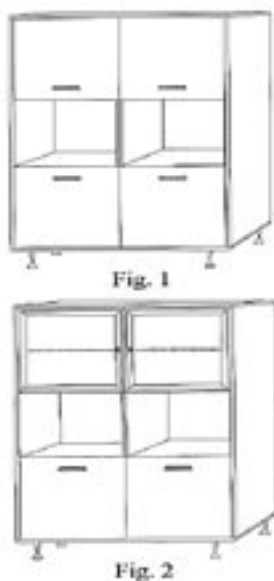

(51) 06-04 (11) **11248** (22) 2006 10 09 (21) 10355  
 (73) FABRYKI MEBLI „FORTE” S.A., Ostrów Mazowiecka, (PL)

(72) Sokoll Maciej  
 (54) Komoda  
 (55)

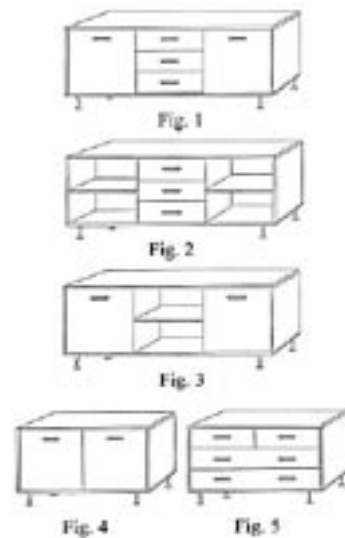

(51) 06-04 (11) **11249** (22) 2006 10 09 (21) 10356  
 (73) FABRYKI MEBLI „FORTE” S.A., Ostrów Mazowiecka, (PL)  
 (72) Sokoll Maciej  
 (54) Szafka RTV  
 (55)

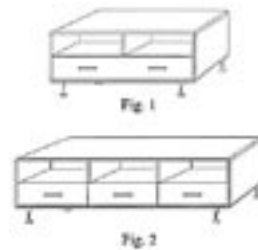

(51) 09-03 (11) **11250** (22) 2006 07 31 (21) 10052  
 (73) „OLIMP LABORATORIES” Sp. z o.o., Nagawczyna, (PL)  
 (72) Jedliński Marcin, Jedliński Rafał, Klimas Jakub  
 (54) Opakowanie ozdobne preparatu parafarmaceutycznego  
 (55)



(51) 09-03 (11) **11251** (22) 2006 07 31 (21) 10053  
 (73) „OLIMP LABORATORIES” Sp. z o.o., Nagawczyna, (PL)  
 (72) Jedliński Marcin, Jedliński Rafał, Klimas Jakub

(54) Opakowanie ozdobne preparatu parafarmaceutycznego  
(55)

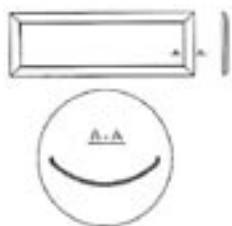

Fig. 1



Fig. 2

(51) 23-04 (11) **11252** (22) 2006 06 26 (21) 9905  
(73) 4 FIRE H. Stępień, D. Kun, B. Sar, M. Bernacki Spółka Jawna, Radom, (PL)  
(72) Stępień Henryk  
(54) Kratka kominkowa wentylacyjna „WYPUKŁA” prostokątna o proporcji długości boków  $a/b=0.34$   
(55)



(51) 23-04 (11) **11253** (22) 2006 06 26 (21) 9906  
(73) 4 FIRE H. Stępień, D. Kun, B. Sar, M. Bernacki Spółka Jawna, Radom, (PL)  
(72) Stępień Henryk  
(54) Kratka kominkowa wentylacyjna typ „RETRO” prostokątna o proporcji długości boków  $a/b=0.34$   
(55)



(51) 09-01 (11) **11254** (22) 2006 08 16 (21) 10106  
(73) „OBORY” Sp. z o.o., Kozienice, (PL)  
(72) Jirka Wladimir  
(54) Butelka  
(55)



(51) 09-01 (11) **11255** (22) 2006 08 16 (21) 10107  
(73) „OBORY” Sp. z o.o., Kozienice, (PL)  
(72) Jirka Wladimir

(54) Butelka  
(55)



(51) 02-04 (11) **11256** (22) 2006 08 17 (21) 10124  
(73) Przedsiębiorstwo Prywatne „MAR-KON” Krzysztof Kuśpít, Lublin, (PL)  
(72) Kuśpít Krzysztof  
(54) Osłona higieniczno - plażowa stóp  
(55)



(51) 09-03 (11) **11257** (22) 2006 08 28 (21) 10170  
(73) „OLIMP LABORATORIES” Sp. z o.o., Nagawczyna, (PL)  
(72) Jedliński Marcin, Jedliński Rafał, Klimas Jakub  
(54) Opakowanie ozdobne preparatu parafarmaceutycznego  
(55)



(51) 06-04 (11) **11258** (22) 2006 10 09 (21) 10357  
(73) FABRYKI MEBLI „FORTE” S.A., Ostrów Mazowiecka, (PL)  
(72) Łęckoś Andrzej  
(54) Witryna  
(55)



Fig. 1

(51) 06-04 (11) **11259** (22) 2006 10 09 (21) 10359  
(73) FABRYKI MEBLI „FORTE” S.A., Ostrów Mazowiecka, (PL)  
(72) Łęckoś Andrzej

(54) Komoda  
(55)



Fig. 1

(51) 06-04 (11) **11260** (22) 2006 10 09 (21) 10358  
(73) FABRYKI MEBLI „FORTE” S.A., Ostrów Mazowiecka, (PL)  
(72) Lęckoś Andrzej  
(54) Szafka RTV  
(55)

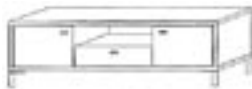

Fig. 1

(51) 06-04 (11) **11261** (22) 2006 10 09 (21) 10366  
(73) FABRYKI MEBLI „FORTE” S.A., Ostrów Mazowiecka, (PL)  
(72) Sokoll Maciej  
(54) Regał  
(55)



Fig. 1

Fig. 2

(51) 19-99 (11) **11262** (22) 2006 06 01 (21) 9778  
(73) Nowakowski Karol, Falbogi Wielkie, (PL); Lusiński Sebastian, Warszawa, (PL)  
(72) Nowakowski Karol, Lusiński Sebastian  
(54) Nakładka samoprzylepna na komputer przenośny  
(55)

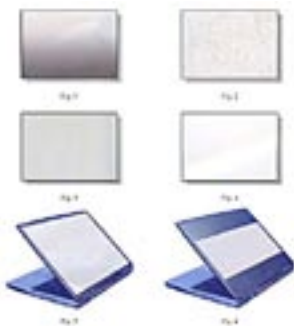

Fig. 1

Fig. 2

Fig. 3

Fig. 4

Fig. 5

Fig. 6

(51) 07-01 (11) **11263** (22) 2006 08 22 (21) 10135  
(73) QUANTUM SOLUTIONS Sp. z o.o., Warszawa, (PL)  
(72) Baojiang Yan  
(54) Szklanka, zwłaszcza do napojów  
(55)



(51) 99-00 (11) **11264** (22) 2006 08 21 (21) 10134  
(73) Krajowa Izba Gospodarki Morskiej, Gdynia, (PL)  
(72) Piernicki Piotr  
(54) Znak graficzny spotkań integracyjnych  
(55)



(51) 07-01 (11) **11265** (22) 2006 08 22 (21) 10136  
(73) QUANTUM SOLUTIONS Sp. z o.o., Warszawa, (PL)  
(72) Baojiang Yan  
(54) Szklanka, zwłaszcza do napojów  
(55)



(51) 13-03 (11) **11266** (22) 2004 12 10 (21) 7018  
(73) Przedsiębiorstwo Produkcyjno-Handlowe „WIKAT” K.Olszewski, M.S.Bocheńscy, Sp.jawna, Zakład Pracy Chronionej, Nowy Sącz, (PL)  
(72) Rutkowski Bogdan  
(54) Osprzęt natynkowy instalacji elektrycznej  
(55)



(51) 11-01 (11) **11267** (22) 2006 03 16 (21) 9392  
(73) Gold Studio Jarosław Kowalski, Warszawa, (PL)  
(72) Kowalski Jarosław  
(54) Metalowa szkatułka ozdobna  
(55)



Fig. 1



Fig. 2



Fig. 3

(51) 19-08 (11) **11268** (22) 2006 06 07 (21) 9814  
(73) AGROS NOVA Sp. z o.o., Warszawa, (PL)  
(72) Trojanowski Marcin

(54) Etykieta napoju

(55)

(51) 19-08 (11) **11269** (22) 2006 06 07 (21) 9815

(73) AGROS NOVA Sp. z o.o., Warszawa, (PL)

(72) Trojanowski Marcin

(54) Etykieta zupy

(55)

(51) 11-02 (11) **11270** (22) 2006 07 25 (21) 10025

(73) Kurzepa Paweł, Warszawa, (PL); Jabłoński Łukasz, Końskie, (PL)

(72) Kurzepa Paweł, Jabłoński Łukasz

(54) Zawieszka

(55)

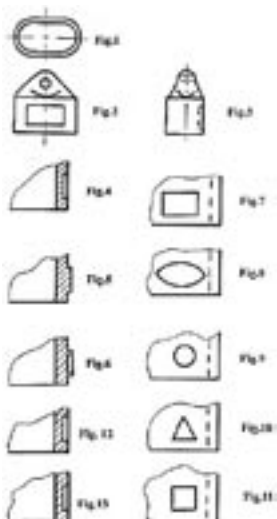
(51) 09-07 (11) **11271** (22) 2005 10 17 (21) 8668

(73) Weber Sławomir, Sopot, (PL); Weber Andrzej, Sopot, (PL); Weber Michał, Gdańsk, (PL)

(72) Weber Sławomir, Weber Andrzej, Weber Michał

(54) Zamknięcie z niekapkiem do butelek z gęstymi płynami z osadzeniem zewnętrznym

(55)

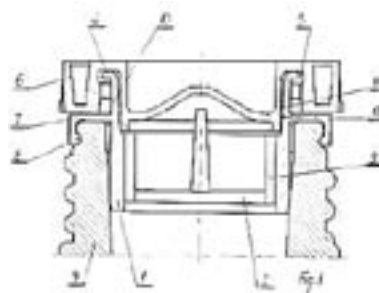
(51) 23-02 (11) **11272** (22) 2006 09 05 (21) 10062

(73) PHU DEFTRANS Sp. z o.o., Wszewilki, (PL)

(72) Defratyka Tomasz

(54) Umywalki

(55)

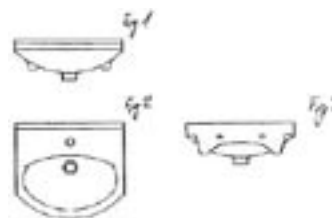
(51) 15-99 (11) **11273** (22) 2006 08 23 (21) 10139

(73) Ośrodek Badawczo-Rozwojowy Podstaw Technologii i Konstrukcji Maszyn TEKOMA, Warszawa, (PL)

(72) Lenczewski-Samotyja Jerzy, Iwanowski Julian, Kobiałka Janusz

(54) Automat do montażu aplikatorów

(55)

(51) 08-08 (11) **11274** (22) 2006 08 11 (21) 10099

(73) Ortman Sławomir, Oświęcim, (PL)

(72) Ortman Sławomir

(54) Strzemię górnicze

(55)

(51) 11-02 (11) **11275** (22) 2004 02 16 (21) 5108

(73) Klara Mariusz, Sierakońce 74, (PL)

(72) Klara Mariusz

(54) Figurki ceramiczne z elementami metalowymi  
(55)



(51) 23-05 (11) **11276** (22) 2006 09 07 (21) 10218  
(73) Celegrat Małgorzata, Lublin, (PL)  
(72) Celegrat Małgorzata  
(54) Brykiet opałowy  
(55)

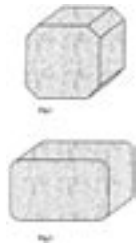

(51) 09-01 (11) **11277** (22) 2006 08 25 (21) 10156  
(73) Lubelskie Zakłady Przemysłu Spirytusowego POLMOS S.A., Lublin, (PL)  
(72) Czepiel Paweł, Bortkiewicz Wojciech  
(54) Butelka  
(55)



(51) 26-04 (11) **11278** (22) 2006 08 28 (21) 10171  
(73) LOTOS Parafiny Sp. z o.o., Jasło, (PL)  
(72) Iwińska Joanna  
(54) Świeca YANG  
(55)



(51) 26-04 (11) **11279** (22) 2006 08 28 (21) 10173  
(73) LOTOS Parafiny Sp. z o.o., Jasło, (PL)  
(72) Iwińska Joanna  
(54) Świeca SYRIUSZ  
(55)



(51) 26-04 (11) **11280** (22) 2006 08 28 (21) 10172  
(73) LOTOS Parafiny Sp. z o.o., Jasło, (PL)

(72) Pająk Joanna  
(54) Świeca JAPOŃSKA JESIEŃ  
(55)



(51) 26-04 (11) **11281** (22) 2006 08 28 (21) 10174  
(73) LOTOS Parafiny Sp. z o.o., Jasło, (PL)  
(72) Nieroda Agnieszka  
(54) Świeca LAVA -TREE  
(55)



(51) 26-04 (11) **11282** (22) 2006 08 28 (21) 10175  
(73) LOTOS Parafiny Sp. z o.o., Jasło, (PL)  
(72) Hojda Piotr  
(54) Świeca ŚWIDEREK  
(55)



(51) 26-04 (11) **11283** (22) 2006 08 28 (21) 10176  
(73) LOTOS Parafiny Sp. z o.o., Jasło, (PL)  
(72) Nieroda Agnieszka  
(54) Świeca PUZZLE  
(55)



(51) 03-01 (11) **11284** (22) 2006 07 26 (21) 10034  
(73) Banach Krzysztof, Szczecin, (PL); Rogowski Sławomir, Międzyzdroje, (PL)  
(72) Banach Krzysztof, Rogowski Sławomir  
(54) Pokrowiec na telefon  
(55)

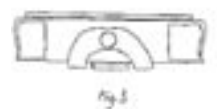

(51) 06-03 (11) **11285** (22) 2003 04 24 (21) 3065  
 (73) Fabryka Mebli „UNIMEBEL” Jan Mucha, Ostrzeszów, (PL)  
 (72) Mucha Jan, Mucha Daniel  
 (54) Ława-stół  
 (55)



Fig. 1



Fig. 2



Fig. 3



Fig. 4

(51) 06-03 (11) **11286** (22) 2003 07 25 (21) 3777  
 (73) Kler Piotr, Dobrodzień, (PL)  
 (72) Kler Piotr  
 (54) Stolik okolicznościowy  
 (55)



Fig. 1

Fig. 2



Fig. 3

(51) 06-01 (11) **11287** (22) 2003 07 25 (21) 3778  
 (73) Kler Piotr, Dobrodzień, (PL)  
 (72) Kler Piotr  
 (54) Fotel wypoczynkowy  
 (55)



(51) 13-03 (11) **11288** (22) 2004 12 29 (21) 7129  
 (73) Zakład Mechaniki i Elektroniki „ZAMEL” Sp.J. Józef Dzida,  
 Wojciech Dzida, Katarzyna Łodzińska, Pszczyna, (PL)  
 (72) Dzida Wojciech

(54) Obudowa wyłącznika zmierzchowego  
 (55)



Fig. 1



Fig. 2



Fig. 3

(51) 11-02 (11) **11289** (22) 2005 10 18 (21) 8681  
 (73) Huta Szkła Gospodarczego Tadeusz Wrześniak,  
 Ładna k/Tarnowa, (PL)  
 (72) Wrześniak Tadeusz  
 (54) Flakon  
 (55)



Fig. 1

Fig. 2

Fig. 3

Fig. 4

Fig. 5

Fig. 6



Fig. 7



Fig. 8



Fig. 9



Fig. 10

(51) 23-03 (11) **11290** (22) 2006 07 10 (21) 9977  
 (73) TASYNO Sp. z o.o., Pogórze, (PL)  
 (72) Siek Tadeusz  
 (54) Kurtyna powietrzna  
 (55)



Fig. 1.1

Fig. 1.2

Fig. 1.3



Fig. 2.1

Fig. 2.2

Fig. 2.3



Fig. 3.1

Fig. 3.2

Fig. 3.3



(51) 20-03 (11) **11291** (22) 2005 11 10 (21) 8807  
 (73) „IMPULS” Mirosław Sobczak, Bydgoszcz, (PL)  
 (72) Sobczak Mirosław  
 (54) Nadstawka reklamowa  
 (55)



(51) 09-01 (11) **11292** (22) 2006 05 30 (21) 9772  
 (73) OPAKOMET S.A., Kraków, (PL)  
 (72) Jezuit Sebastian  
 (54) Butelka  
 (55)

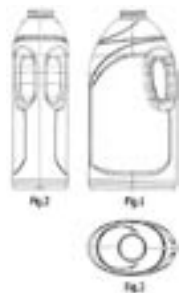

147

#### WPISY I ZMIANY W REJESTRZE WZORÓW PRZEMYSŁOWYCH (nieuwzględnione w innych samodzielnych ogłoszeniach)

Poniższe zestawienie zawiera kolejno: numer rejestracji wzoru przemysłowego, datę wpisu, oznaczenie rubryki, w której dokonano wpisu lub zmiany oraz treść wpisu. Poszczególne rubryki rejestru wzorów przemysłowych zawierają następujące dane:

rubryka A - nazwisko i imię albo nazwa, miejsce zamieszkania albo siedziba uprawnionego z prawa z rejestracji wzoru przemysłowego (miejscowość, kraj) oraz numer identyfikacji podatkowej NIP, a także numer PESEL albo numer identyfikacyjny REGON, o ile zgłaszający je wskazał,

rubryka B - przedmiot wzoru przemysłowego,

rubryka C - nazwisko i imię twórcy wzoru przemysłowego oraz jego miejsce zamieszkania (miejscowość, kraj),

rubryka D - prawa ograniczające prawo z rejestracji,

rubryka E - wnioski o unieważnienie i sprzeciwy oraz decyzje dotyczące danego prawa z rejestracji,

rubryka F - data unieważnienia lub data i przyczyna wygaśnięcia prawa z rejestracji.

**Uwaga:** Publikacji podlegają: zmiana uprawnionego, twórcy, zmiana nazwy uprawnionego, prawa ograniczające prawo z rejestracji wzoru przemysłowego, sprostowania istotnych pomyłek.

**1616** 2006 11 03 A. Wprowadzono zmianę uprawnionego przez wykreślenie wpisu: „Andrzej Gajek, Toruń, Polska” i dokonanie wpisu: „A.Gajek & Gajek „GAMET” Spółka Jawna, Toruń, Polska”

**1616** 2006 11 03 A. Wprowadzono zmianę uprawnionego przez wykreślenie wpisu: „A.Gajek & Gajek „GAMET” Spółka Jawna, Toruń, Polska” i dokonanie wpisu: „Gamet” Spółka z o.o., Toruń, Polska 879-22-76-005”

**1616** 2006 11 03 A. Wprowadzono zmianę uprawnionego przez wykreślenie wpisu: „Gamet” Spółka z o.o., Toruń, Polska 879-22-76-005” i dokonanie wpisu: „GAMET-AKCESARIA” Spółka z o.o., Toruń, Polska 779-21-40-771, 634055674”

**1616** 2006 11 03 A. Wprowadzono zmianę uprawnionego przez wykreślenie wpisu: „GAMET-AKCESORIA” Spółka z o.o., Toruń, Polska 779-21-40-771, 634055674” i dokonanie wpisu: „GAMET” Spółka z o.o., Toruń, Polska 779-21-40-771, 634055674”

**2743, 2744, 2745** 2006 11 22 A. Wprowadzono zmianę nazwy uprawnionego przez wykreślenie wpisu: „Zakład Produkcji Opakowań, Rosiński i S-ka, Spółka, jawna, Joanna Rosińska, Andrzej Rosiński, Michał Rosiński, Bielsko-Biała, Polska” i dokonanie wpisu: „Rosiński i S-ka Spółka z o.o. Zakład Produkcji Opakowań, Bielsko-Biała, Polska 070430217, 547-02-45-658-17”

**4012, 4780, 5307, 6955, 7972, 9503** 2006 11 21 A. Wprowadzono zmianę nazwy uprawnionego przez wykreślenie wpisu: „SCHULSTAD Spółka z o.o., 61-249 Poznań ul.Uni Lubelskiej 1, Polska 631551906” i dokonanie wpisu: „Lantmannen Axa Poland Sp. z o. o., Poznań, Polska 631551906”

**5181, 5423, 5424** 2006 10 27 A. Wprowadzono zmianę uprawnionego przez wykreślenie wpisu: „Dudek Krzysztof, 42-295 Koziegłowy ul.Świętokrzyska 28, Polska” i dokonanie wpisu: „POLMOS LUBLIN S.A., Lublin, Polska”

**6835** 2006 11 20 A. Wprowadzono zmianę nazwy uprawnionego przez wykreślenie wpisu: „POLTELKOM S.A., 51-180 Wrocław-Psary ul.Parkowa 11, Polska” i dokonanie wpisu: „TELFORCEONE S.A., Wrocław, Polska 932674375”

**9818** 2006 12 13 A. Wprowadzono zmianę nazwy uprawnionego przez wykreślenie wpisu: „PolTelkom S.A., Psary k/Wrocławia, Polska 932674375” i dokonanie wpisu: „TEL FORCE ONE Spółka Akcyjna, Wrocław, Polska 932674375”

**9818** 2006 12 13 A. Wprowadzono zmianę nazwy uprawnionego przez wykreślenie wpisu: „TEL FORCE ONE Spółka Akcyjna, Wrocław, Polska 932674375” i dokonanie wpisu: „TELFORCEONE Spółka Akcyjna, Wrocław, Polska 932674375”

148

#### DECYZJE STWIERDZAJĄCE WYGAŚNIĘCIE DECYZJI O UDZIELENIU PRAWA Z REJESTRACJI

Poniższe zestawienie zawiera numer zgłoszenia wzoru przemysłowego.

5936	9062	9253	9416
8175	9082	9315	9417
8415	9097	9408	9418
8510	9179	9413	
8865	9191	9414	
9060	9252	9415	

149

#### DECYZJE O WYGAŚNIĘCIU PRAWA Z REJESTRACJI

Poniższe zestawienie zawiera kolejno: numer rejestracji wzorów przemysłowych i datę wygaśnięcia prawa z rejestracji.

1871	2006 02 05	2043	2006 02 01
1872	2006 02 09	2044	2006 02 01
2042	2006 02 02	2047	2006 02 05

2048	2006 02 05	2069	2006 02 12	2302	2006 02 08	2490	2006 02 07
2049	2006 02 05	2070	2006 02 14	2303	2006 02 08	2493	2006 02 12
2054	2006 02 05	2071	2006 02 14	2306	2006 02 19	2496	2006 02 16
2057	2006 02 05	2072	2006 02 14	2307	2006 02 19	2497	2006 02 20
2058	2006 02 06	2076	2006 02 20	2311	2006 02 23	2502	2006 02 22
2063	2006 02 09	2077	2006 02 20	2312	2006 02 24	2503	2006 02 22
2064	2006 02 09	2079	2006 02 23	2314	2006 02 26	2504	2006 02 22
2065	2006 02 09	2081	2006 02 26	2467	2006 01 17	2584	2006 02 01
2066	2006 02 09	2082	2006 02 26	2469	2006 01 19	3256	2006 02 05
2067	2006 02 12	2088	2006 02 13	2489	2006 02 07		

## C'. WZORY ZDOBNICZE

150

### DECYZJE O WYGAŚNIĘCIU PRAWA Z REJESTRACJI

*Poniższe zestawienie zawiera kolejno: numer rejestru wzorów  
zdobniczych i datę wygaśnięcia prawa z rejestracji.*

15044	2003 10 23	17170	2006 01 23	17249	2006 01 30	17432	2006 02 12
15840	2004 09 26	17193	2006 02 23	17250	2006 02 02	17433	2006 02 12
15841	2004 09 26	17194	2006 02 23	17251	2006 02 03	17434	2006 02 12
16552	2005 08 14	17196	2006 02 23	17266	2006 02 06	17436	2006 02 12
17166	2006 01 20	17243	2006 01 08	17270	2006 02 13	17437	2006 02 12
				17271	2006 02 17	17438	2006 02 12
				17272	2006 02 17	17439	2006 02 12
				17275	2006 02 23	17491	2006 02 12
				17368	2006 02 24	17492	2006 02 12
				17369	2006 02 26	17493	2006 02 12
				17429	2006 02 12	17494	2006 02 12
				17431	2006 02 12	17495	2006 02 12

## D. ZNAKI TOWAROWE

Cyfrowe kody identyfikacyjne (wg normy WIPO ST. 60), które poprzedzają informacje o dokonanej rejestracji oznaczają:

- (111) – numer prawa ochronnego
- (151) – data wydania decyzji o udzieleniu prawa ochronnego
- (210) – numer zgłoszenia
- (220) – data zgłoszenia
- (441) – data ogłoszenia o zgłoszeniu
- (510) – wykaz towarów
- (511) – klasy towarowe
- (531) – symbol klasyfikacji elementów graficznych znaku
- (540) – określenie znaku towarowego ze wskazaniem kolorów
- (551) – wskazanie kategorii znaku towarowego lub udzielonego prawa jeżeli dotyczy wspólnego prawa ochronnego, wspólnego znaku towarowego albo wspólnego znaku towarowego gwarancyjnego
- (732) – nazwisko i imię lub nazwę uprawnionego, jego miejsce zamieszkania lub siedzibę oraz kod kraju

151

### REJESTRACJA

(od nr 181 801 do nr 183 180)

(111) **181801** (220) 1999 09 23 (210) 207553  
 (151) 2006 09 11  
 (732) „Pole” s.c. Marzena Ratowska, Wioletta Śpiechowicz,  
 Warszawa, PL.  
 (540) POLE  
 (510), (511) **25** odzież, obuwie, nakrycia głowy, **42** projektowanie  
 odzieży.

(111) **181802** (220) 1999 11 17 (210) 209895  
 (151) 2006 09 11  
 (732) Zakłady Tytoniowe w Lublinie Spółka Akcyjna, Lublin, PL.  
 (540)

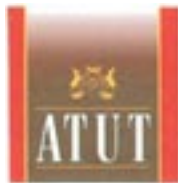

Kolor znaku: brązowy, złoty, czerwony, biały, czarny  
 (531) 3.4, 24.1, 26.4, 26.11, 27.5, 29.1  
 (510), (511) **34** artykuły dla palących: cygara, cygaretki, fajki i przy-  
 bory do ich czyszczenia, papierosy, popielniczki, tytoń, zapalniczki  
 i zapałki, cygarniczki.

(111) **181803** (220) 2000 09 04 (210) 223594  
 (151) 2006 09 25  
 (732) „SAILOR” s.c. Wojciech Gil, Bogumiła Gil, Kraków, PL.  
 (540)



Kolor znaku: ciemnoniebieski, biały  
 (531) 18.3, 27.5, 29.1  
 (510), (511) **09** żeglarskie przyrządy pomiarowe i nawigacyjne, sprzęt  
 dla ratownictwa wodnego, **12** jachty, łodzie, promy, pontony, tratwy,

kajaki, rowery i skutery wodne oraz małe sportowo-rekreacyjne po-  
 jazdy do poruszania się po wodzie, osprzęt, części i silniki do sprzętu  
 pływającego, **22** żagle i liny, **25** odzież sportowa, **28** wodny sprzęt  
 sportowy i rekreacyjny, **37** budowa i naprawa sprzętu pływającego,  
**39** usługi biura turystycznego, pośrednictwo w sprzedaży biletów  
 i rezerwacji miejsc na środkach transportu, wynajmowanie jachtów,  
 łodzi i statków, czarterowanie, pośrednictwo czarterowe, holowanie,  
 pośrednictwo w handlu sprzętem pływającym, wynajmowanie po-  
 wierzchni postojowych dla sprzętu pływającego, **43** usługi hotelar-  
 skie i gastronomiczne, prowadzenie pól campingowych i namioto-  
 wych, pośrednictwo w rezerwacji miejsc w hotelach i pensjonatach.

(111) **181804** (220) 2000 12 08 (210) 228595  
 (151) 2006 09 04  
 (732) HOOP Spółka Akcyjna, Warszawa, PL.  
 (540) Arctic-cool water  
 (510), (511) **03** kosmetyki, środki kosmetyczne do odświeżania cia-  
 ła, **32** napoje bezalkoholowe, wody mineralne, źródlane, gazowane  
 i niegazowane, napoje musujące, soki i napoje owocowe, syropy  
 i środki do produkcji napojów.

(111) **181805** (220) 2000 12 20 (210) 229110  
 (151) 2006 09 04  
 (732) JET LINE Sp. z o.o., Warszawa, PL.  
 (540)



Kolor znaku: szary, bordowy  
 (531) 27.5, 29.1  
 (510), (511) **16** artykuły papiernicze, czcionki drukarskie, matryce,  
**20** stoiska wystawowe, stojaki reklamowe, **35** usługi reklamowe na  
 rzecz osób trzecich, usługi marketingowe, na rzecz osób trzecich,  
 usługi na rzecz osób trzecich w zakresie zarządzania nie ujęte w in-  
 nych klasach, **36** doradztwo finansowe, pośrednictwo w sprawach fi-  
 nansowych, pośrednictwo w sprawach nieruchomości, pośrednictwo  
 w sprawach ubezpieczeń, **40** usługi poligraficzne, usługi drukowania.

(111) **181806** (220) 2001 03 05 (210) 232495  
 (151) 2006 09 04

(732) Przedsiębiorstwo Branży Zoologicznej „daphnia” Krzysztof Madej, Sułków, PL.

(540) reptigran plus

(510), (511) **05** witaminy i odżywki dla gadów i płazów.

(111) **181807** (220) 2001 03 22 (210) 233246  
(151) 2006 09 04

(732) Przedsiębiorstwo Transportowo-Spedycyjne „EXPOL” Spółka z ograniczoną odpowiedzialnością, Zielona Góra, PL.  
(540)



Kolor znaku: żółty, biały, czerwony

(531) 26.11, 27.5, 29.1

(510), (511) **35** zaopatrzenie osób trzecich polegające na zakupach produktów i usług dla innych przedsiębiorstw, dystrybucja informacji o działalności gospodarczej innych przedsiębiorców, doradztwo specjalistyczne w sprawach działalności gospodarczej, zawłaszczka pomoc w prowadzeniu procedury celnej.

(111) **181808** (220) 2001 05 14 (210) 235490  
(151) 2006 09 04

(732) Fundacja Ryszarda Krauze, Gdynia, PL.  
(540)



Kolor znaku: czerwony, biały, czarny

(531) 25.1, 27.5, 29.1

(510), (511) **09** płyty kompaktowe, płyty gramofonowe, kasyety magnetofonowe, magnetyczne nośniki danych, optyczne nośniki danych, **16** fotografie, reprodukcje dzieł sztuki, ryciny, manuskrypty, wydawnictwa prasowe, książki, albumy, encyklopedie, słowniki, katalogi, kalendarze, notatniki, formularze, mapy, atlasy, nuty, foldery, prospekty, broszury, plakaty, karty pocztowe, **35** usługi w zakresie reklamy osób trzecich, organizowania targów i wystaw handlowych, rozpowszechniania ogłoszeń i materiałów reklamowych, doradztwa dotyczącego organizowania, prowadzenia i zarządzania działalnością gospodarczą, doradztwa w zakresie kontaktów ze środkami masowego przekazu, tworzenia komputerowych baz danych, zastępstwa inwestycyjnego, **36** usługi w zakresie sponsorowania finansowego, wyceny dzieł sztuki, **37** usługi w zakresie remontów i budownictwa pod klucz, nadzoru budowlanego, uzbrajania terenu, **38** usługi w zakresie telefonii stacjonarnej i komórkowej, przesyłania danych przy pomocy terminali komputerowych, przesyłanie informacji tekstowej i obrazowej przy pomocy komputerów, **40** usługi w zakresie drukowania tekstów, **41** usługi w zakresie publikowania tekstów innych niż reklamowe oraz publikowania książek, organizowania i prowadzenia kongresów, konferencji, sympozjów i seminariów, organizowania wystaw w celach kulturalnych i edukacyjnych, organizowania konkursów i festiwali, organizowania koncertów muzycznych, prowadzenia agencji artystycznych, działalności impresaryjnej w zakresie organizowania występów artystów i zespołów artystycznych na koncertach oraz sportowców i zespołów sportowych na imprezach o charakterze sportowym, udzielania porad dotyczących edukacji lub kształcenia, prowadzenia klubów w celach edukacyjnych, rozrywkowych i sportowych, **42** usługi w zakresie odpłatnego udostępniania komputerowych baz danych.

(111) **181809** (220) 2001 05 14 (210) 235544  
(151) 2006 09 26

(732) 3GON POLSKA Spółka z ograniczoną odpowiedzialnością & Wspólnicy Spółka komandytowa, Warszawa, PL.  
(540) trigon

(510), (511) **16** publikacje dotyczące informacji związanej z prowadzeniem działalności gospodarczej, **35** doradztwo w zakresie organizowania i kierowania działalnością gospodarczą, doradztwo w zakresie zarządzania działalnością gospodarczą, doradztwo w zakresie zarządzania kadrowego, w zakresie zarządzania firmami, doradztwo handlowe specjalistyczne, usługi doradztwa w zakresie zarządzania rynkiem: ekspertyzy dotyczące strategii marketingowej oraz planów biznesowych, analiza opłacalności przedsięwzięć inwestycyjnych, ekspertyzy opłacalności dla firm, badania rynku, usługi w zakresie rachunkowości, księgowości, audytu, informacja o działalności gospodarczej, informacja handlowa, **36** doradztwo w sprawach ubezpieczeniowych, doradztwo w sprawach finansowych, usługi związane z inwestowaniem kapitału, pośrednictwo giełdowe, usługi dotyczące zarządzania finansami, zarządzanie majątkiem nieruchomości, opracowywanie wniosków kredytowych, usługi ściągania należności (windykacyjne), **42** doradztwo prawne, reprezentacja w sprawach prawnych i podatkowych, zarządzanie prawami własności intelektualnej.

(111) **181810** (220) 2001 05 29 (210) 236148  
(151) 2006 09 11

(732) Powiślański Bank Spółdzielczy w Kwidzynie, Kwidzyn, PL.  
(540)



(531) 27.5

(510), (511) **35** zarządzanie przedsiębiorstwami na rzecz osób trzecich, nabytymi od dłużników, **36** usługi bankowe, prowadzenie rozliczeń pieniężnych, udzielanie i zaciąganie kredytów i pożyczek pieniężnych, wykonywanie operacji czekowych i wekslowych, przyjmowanie i dokonywanie lokat w bankach krajowych, udzielanie i przyjmowanie poręczeń i gwarancji bankowych tych poręczeń wekslowych na warunkach umowy konsolidacyjnej, przechowywanie przedmiotów i papierów wartościowych oraz udostępnianie skrytek sejfowych, dokonywanie obrotu papierami wartościowymi, nabywanie i zbywanie nieruchomości oraz wierzycielności zabezpieczonych hipoteką, obejmowanie lub nabywanie akcji i udziałów osób prawnych nie będących bankiem lub jednostki w funduszach powierniczych, wykonywanie prawa z akcji lub udziałów w imieniu osób trzecich, pośrednictwo w nabywaniu nieruchomości rolnych, nabywanie i zbywanie wierzycielności pieniężnych.

(111) **181811** (220) 2001 07 24 (210) 238683  
(151) 2006 09 27

(732) „BEKO POLSKA” Spółka Akcyjna, Piaseczno, PL.  
(540)

*RoyalStar*

(531) 27.5

(510), (511) **07** aparatura do odtaczania piwa pod ciśnieniem, aparatura i urządzenia do introligatorstwa, aparatura do wytwarzania wody gazowanej, aparaty do spawania gazowego, aparaty do wulkanizacji, dojarki, dziurkarki, etykieciarki, filtry, generatory elektryczności, gofrownice, inkubatory do jaj, instalacje do czyszczenia, instalacje do mycia pojazdów, kołowrotki, kompresory, kompresory do lodówek, koronkarki, kosiarki, krajalnice do chleba, krosna, lutownice gazowe, malaksery, maszynki do mięsa, maselnice, maszyny do cerowania odzieży, maszyny do obrębiania, maszyny do obróbki drewna, maszyny do obróbki kamieni, maszyny do obróbki tytoniu, maszyny do ostrzenia, maszyny do pakowania, maszyny do prania bielizny, maszyny do wyżymania bielizny, maszyny do produkcji ciast spożywczych, maszyny do przędzenia, maszyny do robót ziemnych, maszyny do sortowania, maszyny do strzyżenia zwierząt, maszyny do szycia, maszyny do wyrabiania kiełbasy, maszyny dziewiarskie, maszyny do prania dywanów, maszyny rolnicze, maszyny stemplujące, mieszalniki, miksery, mizdrownice, młoty elektryczne, młoty mechaniczne, młoty pneumatyczne, młynki do użytku domowego inne niż

ręczne, narzędzia ręczne o napędzie innym niż ręczny, nawijarki mechaniczne do rur giętkich, nitownice, noże elektryczne, nożyce elektryczne, obrabiarki, obrabiarki do metali, odkurzacze, oprzyrządowanie do odkurzaczy do rozpylania perfum lub środków dezynfekcyjnych, odtuszczacze, oplatarki, otwieracze do puszek elektryczne, piły, pistolety, pistolety dozujące klej elektryczne, pistolety do malowania, pistolety pneumatyczne do wytłaczania masy uszczelniającej, pługi, pługi śnieżne, podnośniki, pompki napowietrzające do akwariów, pompy, pompy do instalacji grzewczych, pompy na sprężone powietrze, pompy próżniowe, pralki, pralki uruchamiane monetą, prasownice, prasy, prasy filtracyjne, przecinarki, przenośniki taśmowe, przyrządy do przeniesienia ładunków na poduszce powietrznej, przyrządy elektryczne do woskowania i polerowania butów, roboty kuchenne elektryczne, rozdrabniarki, rozdrabniarki odpadów, rozpylacze, silniki inne niż do pojazdów lądowych, silniki elektryczne inne niż do pojazdów lądowych, silniki hydrauliczne, sita, sprzęt elektromechaniczny do produkcji żywności, suszarki, tłocznie, transportery, trzepakarki elektryczne, turbosprężarki, ubijaczki elektryczne do użytku domowego, ugniataarki mechaniczne, urządzenia do browarnictwa, urządzenia do czyszczenia parowe, urządzenia do czyszczenia pod wysokim ciśnieniem, urządzenia do grawerowania, urządzenia do malowania, urządzenia do mycia, obieraczki, maszyny do płukania, urządzenia do produkcji masła, urządzenia do produkcji napojów gazowanych, urządzenia do wytwarzania wody mineralnej, urządzenia do ubijania, urządzenia elektromechaniczne do przygotowania napojów, urządzenia elektryczne do spawania, urządzenia i sprzęt do czyszczenia elektryczny, urządzenia i sprzęt elektryczny do pastowania i froterowania, urządzenia kuchenne elektryczne, urządzenia na powietrze sprężone, wiertarki, windy, wirówki do mleka, wyciągi towarowe, wyciskacze do owoców elektryczne domowe, wytłaczarki, zamiatarki samojezdne, zespoły prądotwórcze awaryjne, zgrzeblarki, zmywarki naczyń, 09 aerometry, aktynometry, akumulatory elektryczne, alarmy, alarmy antywłamaniowe, urządzenia alarmowe i instalacje antywłamaniowe, alarmy pożarowe, alkoholomierze, amperomierze, anteny, aparatura i urządzenia do cięcia, spawania łukiem elektrycznym, aparatura do nurkowania, aparatura do powiększania dla fotografii, aparatura do przetwarzania informacji, aparatura do rejestracji dźwięku, aparatura elektrodynamiczna do zdalnego sterowania, aparatura elektryczna do komutacji, aparatura elektryczna kontrolna, aparatura kontrolna do bojlerów, aparatura rozrywkowa przystosowana wyłącznie do odbiorników telewizyjnych, aparaty do demakijażu elektryczne, aparaty do fototelegrafii, aparaty do nauczania, aparaty do oddychania, aparaty fotograficzne, aparaty i instrumenty optyczne, aparaty kinematograficzne, aparaty projekcyjne, aparaty radiotelefoniczne, radiotelegraficzne, aparaty radiowe, aparaty telefoniczne, aparaty, przyrządy, urządzenia do wazenia, audiowizualne urządzenia do nauki, automaty biletowe, automaty do gier, muzyczne, na żetony lub monety, barometry, baterie, ogniwa słoneczne, bramki na parkingach odblokowywane monetą lub żetonem, chronografy, ciemnie fotograficzne, czytniki, czytniki kodów kreskowych, dalmierze, dane na nośnikach optycznych, densymetry, densytometry, drukarki komputerowe, dyktafony, dynamometry, dyski magnetyczne, dyski optyczne, dyskietki, dystrybutory automatyczne, dystrybutory dysków komputerowych, dzwonki, ekrany, elektroniczne wyposażenie do gier komputerowych wraz z systemami operacyjnymi do nich, epidiaskopy, etui na okulary, falomierze, filmy animowane, filtry, filtry do masek do oddychania, filtry promieni ultrafioletowych do fotografii, fotokopiarki, fotometry, futerały na przyrządy i aparaturę fotograficzną, galwanometri, gaśnice, gazometri, głośniki, gramofony, gwizdki sygnalizacyjne, hologramy, igły do gramofonów, instalacje elektryczne, instrumenty do pomiarów, instrumenty do wyznaczania azymutu, interfejsy, iskrochrony, kable elektryczne, kable rozruchowe do silników, kalkulatory, kamery filmowe, wideo, kamizelki kuloodporne, kamizelki ratunkowe, karty magnetyczne, karty z pamięcią lub z mikroprocesorem, kasyety wideo, kaski ochronne, kasy rejestrujące, kątomierze, klawiatury komputerowe, kolby do lutowania elektryczne, kombinezony do nurkowania, komparatory, komputery, notesy komputerowe, konsole do gier wyposażone w sprzęt oraz oprogramowanie zapewniające efekty dźwiękowe, wizualne i multimedialne, krokomierze, kwasomierze, laktodensymetry, laktometry, lampy błyskowe, lampy do ciemni, lampy elektronowe, lampy optyczne, lampy wyładowcze rurowe elektryczne, lasery nie do celów medycznych, latarnie magiczne, latarnie optyczne, latarnie sygnalizacyjne, lepkościomierze, liczniki, liczniki do znaczków pocztowych, liczniki kilometrów w po-

jazdach, liczydła, linijki, instrumenty pomiarowe, lokówki elektrotermiczne, lornetki, lunety, lunety celownicze do broni palnej, lupy, lusterka optyczne, lustra do kontroli pracy, łańcuchy miernicze, łańcuszki do okularów, łyżki do dozowania, magnetofony, manometry, maski do nurkowania, oddychania, ochronne, maski spawalnicze, maszyny i urządzenia do sondowania, maszyny księgujące, maszyny liczące, mechanizmy do aparatów uruchamianych monetą lub żetonami, megafony, miarki, miary, mierniki ciśnienia, mierniki czasu naświetlenia, mierniki częstotliwości, mierniki pojemności, mikrofony, mikrometry, mikroprocesory, mikroskopy, mikrotomy, modemy, monitory, nadajniki, napędy dyskowe, neony reklamowe, niwelatory, noniuse, nośniki do rejestracji dźwięku, obiektywy, obrotomierze, obuwie zabezpieczające przed wypadkami, promieniowaniem i ogniem, ochraniacze zębów, odgromniki, odtwarzacze dysków optycznych oraz oprogramowanie do nich, odtwarzacze kaset, płyt kompaktowych, odważniki, ogniwa elektryczne, ogniwa fotoelektryczne, ograniczniki, oktanty, okulary przeciwsłoneczne, okulary przeciwsłoneczne, omometry, oprawki do okularów, pince-nez, oscylografy, osłony do ochrony twarzy robotników, osłony przeciwsłoneczne, osłony przeciwsłoneczne obiektywów, ozonatory, pagery elektroniczne i elektroniczne moduły do pagerów wykorzystywane w innych urządzeniach wraz z oprogramowaniem, pamięci komputerowe, parkometry, pasy do pływania, pasy ratunkowe, peryskopy, pióra elektroniczne, pirometry, plandeki ratownicze, planimetry, plotery, pławiki, płyty akustyczne, pochylomierze, pojemniczki na szkła kontaktowe, polarymetry, pompy strażackie, poziomnice, przedkościomierze w pojazdach, próbówki, programy komputerowe, programy komputerowe zarejestrowane na chipach, dyskach, taśmach, dyskach kompaktowych, programy gier komputerowych, prostowniki prądu, próżniomierze, przeglądarki jaj, przekaźniki elektryczne, przekaźniki sygnałów elektronicznych, przełączniki, przełączniki czasowe automatyczne, przetwornice elektryczne, przyrządy do miernictwa, przyrządy do ochrony osobistej przeciw wypadkom, przyrządy do pomiarów gruntu, przyrządy do rejestrowania czasu, przyrządy do rejestrowania odległości, przyrządy do wykonywania planów geodezyjnych, przyrządy do kontroli frankowania, refraktometry, refraktory, reostaty, respiratory do filtrowania powietrza, respondery telefoniczne, sacharometry, sekstanse, sferometry, siarkometry, skafandry dla nurków, skanery, skarpetki podgrzewane elektrycznie, słuchawki telefoniczne, solomierze, sonary, spektrografy, spektroskopy, peryferia komputerowe, stacje taśm magnetycznych, statywy do aparatów fotograficznych, stereoskopy, sterowniki, stoliki miernicze, suszarki klisz, suwaki logarytmiczne, suwmiarki, sygnalizacja świetlna lub mechaniczna, sygnalizatory, symulatory do sterowania i kontroli pojazdów, syreny, światłomierze, tablice ogłoszeniowe elektroniczne, tablice sygnalizacyjne, taksometry, taksomierze, tarcze naubraniowe odbłaskowe do zapobiegania wypadkom drogowym, taśma filmowa kinematograficzna naświetlona, taśmy do czyszczenia głowic magnetofonowych, taśmy magnetyczne, taśmy miernicze, telegrafy, telekopiarki, teleskopy, telewizory, teodolity, termometry, termostaty, totalizatory, translatory elektroniczne kieszonek, trójkąty ostrzegające dla pojazdów, urynometry, urządzenia do analizy gazu, urządzenia do analizy żywności, urządzenia do cyrklowania, urządzenia do czyszczenia płyt fonograficznych, urządzenia do dozowania, urządzenia do fakturowania, urządzenia do fotokopii, urządzenia do galwanizacji, urządzenia do galwanoplastyki, urządzenia do gier działające wyłącznie z odbiornikiem telewizyjnym, urządzenia do głosowania, urządzenia do heliografii, urządzenia do ładowania akumulatorów elektrycznych, urządzenia do montażu filmów kinematograficznych, urządzenia do nabliższczenia, suszenia odbitek fotograficznych, urządzenia do nawigacji, urządzenia do odtwarzania dźwięku, urządzenia do pomiaru odległości, urządzenia do pomiaru prędkości, myszy komputerowe, joysticki i innego rodzaju manipulatory takie jak gamepady, urządzenia do wymiany igieł gramofonowych, urządzenia do wzmacniania dźwięku, urządzenia elektryczne do zgrzewania opakowań z tworzyw sztucznych, urządzenia elektrotermiczne do układania włosów, urządzenia elektryczne do kontroli ciepła, urządzenia elektryczne do otwierania drzwi, urządzenia elektryczne do wabienia i zabijania insektów, urządzenia liczące i sortujące pieniądze, urządzenia nadawcze telefoniczne, urządzenia o wysokiej częstotliwości, urządzenia peryferyjne komputerowe, urządzenia pomiarowe, urządzenia regulacyjne ciepła, urządzenia sterujące windami, urządzenia zabezpieczające przed promieniami rentgenowskimi, wagi, wariometry, wiatromierze, aparaty wideo, wilgotnościomierze, wizjery do drzewi,

wodowskazy, woltomierze, wskaźniki ciśnienia, wskaźniki ciśnienia w zaworach, wskaźniki ilości, wskaźniki pochylenia, wskaźniki poziomu benzyny, wody, wskaźniki prędkości, wskaźniki rejestrujące ciśnienie, wskaźniki stosowane w elektryczności, wskaźniki temperatury, wtyczki, gniazda elektryczne, wykrywacze, wykrywacze dymu, wykrywacze fałszywych monet, wykrywacze przedmiotów metalowych stosowane w przemyśle lub wojsku, wyłączniki elektryczne, wyłączniki samoczynne, wyłączniki zdalnie sterowane, wyposażenie dla ratownictwa, wyroby ze szkła z podziałką, wysokościomierze, wzmacniacze, zamki elektryczne, zamknięcia drzwiowe, zapalniczki samochodowe, zelektryfikowane szyny do zawieszania reflektorów punktowych, znaki drogowe świecące lub mechaniczne, żelazka elektryczne, **11** aparatura chłodząca do napojów, aparatura do chłodzenia powietrza, aparatura do destylacji, aparatura do dezynfekcji, aparatura do ładowania pieców, aparatura do odymiania, aparatura, urządzenia i instalacje do suszenia owoców, pasz, aparatura do wysuszania, aparatura i urządzenia do oczyszczania, odświeżania powietrza, aparatura na gorące powietrze, aparatura, instalacje do zmiękczenia wody, aparatura i instalacje do uzdatniania wody, aparatura jonizacyjna do uzdatniania powietrza, aparaty do wentylacji, urządzenia do palenia kawy, aparaty i urządzenia do pobierania wody, armatura do pieców, armatura regulacyjna i bezpieczeństwa do urządzeń oraz instalacji wodnych lub gazowych oraz przewodów wodnych lub gazowych, automatyczne instalacje do transportu popiołu, bojler, chłodnice do cieczy, chłodnice do pieców, chłodziarki, dmuchawy, dywany ogrzewane elektrycznie, ekspresy do kawy, filtry, fontanny, formy żelazne elektryczne do wypiekania ciasta, wafli, frytownice elektryczne, generatory gazu, gofrownice elektryczne do ciast, grzałki do wody, grzejniki, hydranty, imbryki elektryczne, inhalatory, instalacje automatyczne do podlewania, instalacje chłodnicze do tytoniu, instalacje do dystrybucji wody, instalacje do filtrowania powietrza, instalacje do odsalania wody morskiej, instalacje do ogrzewania wodnego, instalacje do sauny, instalacje do schładzania wody, instalacje do wytwarzania pary, instalacje i urządzenia do kąpieli, instalacje i urządzenia do kąpieli w gorącym powietrzu, instalacje i urządzenia do oczyszczania ścieków, instalacje sanitarne, instalacje wodociągowe, kabiny przenośne do łaźni tureckich, kabiny natryskowe, koce elektryczne, kolektory słoneczne, kolumny destylacyjne, kominki domowe, komory chłodnicze, kotły do pralni, kotły grzewcze, krany, kuchenki mikrofalowe, lampiony, lampki elektryczne na choinki, lampy bakteriobójcze do oczyszczania powietrza, lampy bezpieczeństwa, lampy do oświetlania akwarium, lampy do układania włosów, lampy elektryczne, lampy górnicze, lampy laboratoryjne, lampy luminescencyjne do oświetlenia, lampy lutownicze, lampy spawalnicze, lampy łukowe, lampy naświetlające promieniami ultrafioletowymi, lampy oświetleniowe, lampy wyładownicze elektryczne do oświetlenia, latarki, latarnie oświetleniowe, latarnie weneckie, lodówki, odpowietrzacze do parowej instalacji grzewczej, ogrzewacze do pościeli, ogrzewacze stóp, opiekacze do chleba, oprawki do lamp elektrycznych, oprawki do palników gazowych, oświetlenie acetylenowe, oświetlenie sufitowe, paleniska, palniki, parowniki, pasteryzatory, piece: piece dentylistyczne, piece do spopielenia, piece piekarskie, piece słoneczne, piece z gorącym powietrzem, piecyki do podgrzewania wody, płyty grzejne, pochodnie, podgrzewacze do butelek dla niemowląt elektryczne, podgrzewacze do kąpieli, podgrzewacze kieszonek, podgrzewacze łóżek, podgrzewacze powietrza, podgrzewacze talerzy, podgrzewacze wody, poduszki elektryczne nie do celów medycznych, pojemniki chłodnicze, pompy ciepłe, reflektory do pojazdów, rekuperatory ciepła, rozpylacze, różna, sprzęt kuchenny elektryczny, sterylizatory, sterylizatory do wody, sterylizatory do powietrza, suszarki do bielizny elektryczne, suszarki do włosów, suszarki powietrza, szafy chłodnicze, szybkowary elektryczne, świeczniki, termofory, toalety WC, tostery, umywalki, urządzenia do chlorowania basenów, urządzenia do chłodzenia mleka, wody, urządzenia do filtrowania wody, urządzenia do oczyszczania gazu, urządzenia do oczyszczania oleju, urządzenia do ogrzewania akwariów, urządzenia do ogrzewania elektryczne, na paliwo stałe, płynne lub gazowe, urządzenia do opalania się, urządzenia do podgrzewania kleju, wody, urządzenia do suszenia rąk przy umywalkach, urządzenia do załadunku pieców, urządzenia i instalacje do gotowania, urządzenia i instalacje do oświetlenia, urządzenia i instalacje klimatyzacyjne, urządzenia zabezpieczające do oświetlenia, urządzenia zasilające do kotłów grzewczych, urządzenia, instalacje i maszyny do chłodzenia, ustępy przenośne, wanny do kąpieli nasiadowych, wanny łazienkowe z wirowym

ruchem wody, wentylatory, wodotryski ozdobne, wyciągi komi-nowe, wyciągi wentylacyjne, wymienniki ciepła, wyposażenie do pieców, wyposażenie wanien łazienkowych, zamrażarki, zapalniczki, zasobniki ciepła, zasobniki pary, zasuwy do wyciągów, zawory kanalizacyjne, zawory mieszalnikowe do przewodów wodociągowych, zawory regulujące poziom w zbiornikach, zawory termostatyczne, zbiorniki chłodzące do pieców, zbiorniki ciśnieniowe wody, zbiorniki do płuczek ustępowych, zlewozmywaki, żyrandole.

(111) **181812** (220) 2001 08 06 (210) 239263  
(151) 2006 09 25  
(732) Dynea Oy, Helsinki, FI.  
(540)



(531) 26.1, 26.7, 26.13, 27.5  
(510), (511) **01** chemikalia do stosowania w przemyśle, z wyłączeniem fluoropolimerów, nieprzetworzone żywice syntetyczne, z wyłączeniem fluoropolimerów, kleje do stosowania w przemyśle, z wyłączeniem fluoropolimerów, żywice mocznikowo-, melaminowo-, fenolowo- i/lub rezorcynowo-formaldehidowe do stosowania w przemyśle, z wyłączeniem fluoropolimerów, specjalne chemikalia jako dodatki w produkcji, przeróbce i transporcie ropy naftowej i gazu, z wyłączeniem fluoropolimerów, błony i folie z żywic oraz impregnowane żywicami do stosowania w przemyśle, w tym jako warstwy nawierzchniowe, z wyłączeniem fluoropolimerów, kleje oparte na chemikaliach do stosowania w przemyśle, z wyłączeniem fluoropolimerów.

(111) **181813** (220) 2001 08 27 (210) 240086  
(151) 2006 09 26 (441) 2002 03 11  
(732) „ELSTAR-BIO” Spółka z o.o., Stare Miasto, PL.  
(540)



(531) 27.5  
(510), (511) **11** aparaty i urządzenia do uzdatniania wody, oczyszczalnie ścieków oraz instalacje do oczyszczalni ścieków, aparatura regulacyjna i zabezpieczająca do urządzeń wodnych, **37** usługi w zakresie budownictwa ogólnego, przemysłowego, użyteczności publicznej, usługi w zakresie kompleksowego wykonawstwa biologicznych oczyszczalni ścieków, usługi w zakresie wykonawstwa sieci wodociągowych, kanalizacyjnych i ciepłowniczych, montaż konstrukcji metalowych, nadzór budowlany, **42** usługi projektowe budowlane, technologiczne i urbanistyczne, usługi w zakresie opiniowania i doradztwa organizacyjno-technicznego w zakresie budownictwa, instalacji przemysłowych i inwestycji, usługi opiniowania, doradztwa i projektowania oczyszczalni ścieków, badania techniczne oraz ekspertyzy inżynierskie.

(111) **181814** (220) 2001 09 13 (210) 240667  
(151) 2006 09 04 (441) 2002 03 25  
(732) Przedsiębiorstwo Produkcyjno-Handlowo-Ustługowe „SELT” Tadeusz Selzer, Opole, PL.  
(540)



Kolor znaku: żółty, czarny  
(531) 27.5, 29.1

(510), (511) **06** drobnica żelazna, klamki i kołatki metalowe do drzwi, nieelektryczne urządzenia do otwierania drzwi, okucia metalowe do drzwi, osprzęt do drzwi metalowy, płyty do drzwi metalowe, rolki, zamknięcia do drzwi, zasuwki do drzwi, drzwi metalowe, futryny do drzwi metalowe i gzymsy metalowe, haki metalowe, klamry metalowe, blaszki i podkładki metalowe do klinowania, klucze, kołki i kołnierze metalowe, liny metalowe i stalowe, łańcuchy zabezpieczające, nity metalowe, ograniczniki metalowe do drzwi i okien, okiennice metalowe, osprzęt i ramy do okien metalowe, rolki i prowadnice do okien, okna metalowe, okucia do budownictwa, okucia do drzwi metalowe i okucia okienne metalowe, ramy do okien, rolety zewnętrzne metalowe, rolki i prowadnice do drzwi i do okien przesuwanych, rygle do zasuw okiennych, siatki metalowe w tym aluminiowe i miedziane, sprężyny, taśmy ze stali i żelazne, blacha ze stali, zamki, zatrzaski drzwiowe metalowe, zatyczki jako wyroby żelazne, zawiasy, zderzaki metalowe, żaluzje metalowe, sprężyny, futryny do drzwi metalowe, **07** czopy, łożyska czopy, łańcuchy sterownicze i transmisyjne inne niż do pojazdów lądowych, **19** drzwi niemetalowe, drzwi składane niemetalowe, futryny niemetalowe, listwy do gzymsów i gzymsy niemetalowe, konstrukcje i materiały niemetalowe, lufki i okienka niemetalowe, odrzwia i okiennice niemetalowe, ramy do okien i okna niemetalowe, okucia drzwi i progi niemetalowe, rolety zewnętrzne niemetalowe i nie z materiałów tekstylnych, sufity i żaluzje niemetalowe, przesłony do żaluzji i żaluzji metalowych wykonane z polichloru winylu, szkło budowlane, moskitiery, osprzęt, akcesoria i przesłony do moskitier wykonane z polichloru winylu, **20** osprzęt do okien i drzwi niemetalowy, karnisze do zasłon, kółeczka z tworzyw sztucznych do zasłon, kółka do zasłon, drzwi do mebli, nity niemetalowe, rolety wewnętrzne z listewek zachodzących na siebie, rolki i szyny do zasłon, śruby niemetalowe, uchwyty do zasłon nie z materiałów tekstylnych, wieszaki do zasłon, do zasłon: haki, karnisze, kółka, rolki, szyny i wieszaki, zasłony z bambusa i koralików do dekoracji, zawiasy niemetalowe, **21** szczotki z frędzli, włókna szklane inne niż do izolacji i celów włókienniczych, włókno szklane powlekane PCV, **22** linki do okien gilotynowych, markizy z materiałów: tekstylnych i tworzyw sztucznych, sznurki, włókna surowe, wiązadła niemetalowe, włókna tekstylne, żaluzje, taśmy zawarte w tej klasie, **24** cienkie tkaniny bawełniane, drelch, drogiel, tkaniny elastyczne, gaza, materiał jedwabny i juta, płótno konopne i tkaniny, kotary do drzwi, krepa, materiały włókiennicze, przesłony do moskitier, żaluzji i żaluzji metalowych wykonane z: poliestru, bawełny, włókna szklanego, materiału nietkanego poliestru z bawełną i poliestru z materiałem nietkanym, ostnica tkana, płótno, rolety tekstylne, tkanina z jedwabiu sztucznego, tkaniny elastyczne i flagowe, tworzywa sztuczne jako tkaniny, uchwyty do zasłon z materiałów tekstylnych, zasłony z surowców włókienniczych lub tworzyw sztucznych, płótno impregnowane, materiały tekstylne.

(111) **181815** (220) 2001 09 21 (210) 240954  
(151) 2006 09 26 (441) 2002 03 25

(732) Wytwórnia Klejów i Zapraw Budowlanych „ATLAS” Grzelak i Wspólnicy Spółka Jawna, Łódź, PL.

(540) bocian

(510), (511) **35** rozpowszechnianie materiałów reklamowych takich jak ulotki, prospekty, druki, próbki, reklama za pośrednictwem sieci komputerowej, wynajmowanie powierzchni na cele reklamowe, wypożyczanie i uaktualnianie materiału reklamowego, publikowanie i rozpowszechnianie tekstów i ogłoszeń reklamowych, reklamy: reklamy korespondencyjne, reklamy prasowe, reklamy radiowe, reklamy telewizyjne, usługi projektowania reklam, **40** usługi poligraficzne, **42** usługi w zakresie grafiki użytkowej, usługi w zakresie badań technicznych i diagnostyki pojazdów, badań geologicznych i pomiarów, sporządzania ekspertyz inżynierskich i opinii dotyczących stanu technicznego budowli, usługi projektowania budowlanego, usługi inżynierskie w zakresie ocen, opinii, badań technicznych, usługi konstruktorskie, usługi testowania materiałów, projektowanie architektury wnętrz, usługi dekorowania wnętrz, **43** usługi gastronomiczne, usługi hotelarskie, **45** usługi ochrony mienia.

(111) **181816** (220) 2001 09 21 (210) 240957  
(151) 2006 09 26 (441) 2002 03 25

(732) Wytwórnia Klejów i Zapraw Budowlanych „ATLAS” Grzelak i Wspólnicy Spółka Jawna, Łódź, PL.

(540)



Kolor znaku: niebieski, czerwony, biały

(531) 26.7, 27.5, 29.1

(510), (511) **06** metalowe materiały budowlane, metale nieszlachetne i ich stopy, boazeria metalowa, drzwi metalowe, drobnica metalowa, futryny metalowe, gwoździe, imadła metalowe, kłódki, klamki metalowe, klucze, nakrętki metalowe, osprzęt metalowy i okucia do mebli, drzwi i okien, rękojeści metalowe, nity metalowe, ramki metalowe, wkręty, zasuwki, zawiasy, **10** aparaty i urządzenia chirurgiczne, medyczne, stomatologiczne, weterynaryjne, **33** napoje alkoholowe, **35** usługi agencji importowo-eksportowej, usługi kojarzenia kontrahentów handlowych, usługi prowadzenia sklepów i hurtowni materiałów budowlanych, **39** usługi pomocy drogowej i holowania, usługi dystrybucji towarów, usługi magazynowania, usługi prowadzenia składu celnego, przewóz osób i rzeczy transportem samochodowym, usługi spedycyjne, wynajem pojazdów i przyczep, usługi konfekcjonowania towarów, **41** nauczanie i rozrywki, organizowanie zawodów sportowych, organizowanie konkursów edukacyjnych lub rozrywkowych.

(111) **181817** (220) 2001 10 10 (210) 241595

(151) 2006 09 25

(732) „VIPER” Jarosław Kamiński, Wrocław, PL.

(540)



Kolor znaku: biały, czerwony, czarny

(531) 26.4, 27.5, 29.1

(510), (511) **16** artykuły biurowe, broszury, czasopisma, kalendarze, katalogi, prospekty, **25** nakrycia głowy, odzież, obuwie, **26** koronki, hafty, wstążki, guziki, haczyki, szpilki, **41** organizowanie pokazów mody, **42** usługi projektowania mody.

(111) **181818** (220) 2001 10 22 (210) 241992

(151) 2006 09 11 (441) 2002 05 06

(732) Przedsiębiorstwo Produkcyjno-Usługowe „UNIMAT”

Spółka z o.o., Otowice, PL.

(540)



Kolor znaku: czarny, czerwony, biały

(531) 26.11, 27.5, 29.1

(510), (511) **06** odlewy do przemysłu maszynowego, elektrotechnicznego oraz metalowa armatura dla przemysłu paliwowego, pożarnictwa i transportu kolejowego, metalowe szybkozłączka i suchozłączka, metalowe odlewy ozdobne w postaci słupków ogrodzeniowych, ogrodzeń, balustrad, poręczy, lamp ogrodowych, wsporników do lamp, skrzynek pocztowych, żłobów dla zwierząt, **35** prowadzenie agencji importowo-eksportowej, **40** usługi odlewnicze, obróbka ściera wykańczająca wyrobów metalowych.

(111) **181819** (220) 2001 11 16 (210) 243031

(151) 2006 09 12 (441) 2002 05 20

(732) Fair, Isaac and Company, Incorporated (a Delaware corporation), San Rafael, US.

(540) STRATEGY MACHINE

(510), (511) **09** oprogramowanie komputerowe oraz instrukcje użytkowania do wykorzystania w opracowywaniu i wdrażaniu procesów decyzyjnych przy zastosowaniu zarządzania danymi, analityki, oprogramowania i doradztwa dotyczącego opracowania i dostarczania strategii decyzyjnych w zakresie marketingu, zarządzania zasobami klientów, zarządzania portfelem inwestycyjnym i zarządzania działalnością gospodarczą, **16** wskazówki, instrukcje obsługi i materiały do nauczania do wykorzystania w opracowywaniu i wdrażaniu procesów decyzyjnych przy zastosowaniu zarządzania danymi, analityki, oprogramowania i doradztwa dotyczącego opracowywania i dostarczania strategii decyzyjnych w zakresie marketingu, zarządzania zasobami klientów, zarządzania portfelem inwestycyjnym i zarządzania działalnością gospodarczą, **35** zarządzanie skomputeryzowanymi bazami danych, usługi polegające na przechowywaniu i wyszukiwaniu danych do wykorzystania w opracowywaniu i wdrażaniu procesów decyzyjnych przy zastosowaniu zarządzania danymi, analityki, oprogramowania i doradztwa dotyczącego opracowywania i dostarczania strategii decyzyjnych w zakresie marketingu, zarządzania zasobami klientów, zarządzania portfelem inwestycyjnym i zarządzania działalnością gospodarczą, **36** analiza i doradztwo finansowe, zarządzanie finansowe, informacje finansowe dostarczane elektronicznie, zarządzanie ryzykiem, doradztwo ubezpieczeniowe, doradztwo w odzyskiwaniu i ściąganiu długów, zarządzanie portfelem finansowym, **41** prowadzenie zajęć, kursów, seminariów oraz/lub konferencji w zakresie nauczania i szkolenia do wykorzystania w opracowywaniu i wdrażaniu procesów decyzyjnych przy zastosowaniu zarządzania danymi, analityki, oprogramowania i doradztwa dotyczącego opracowywania i dostarczania strategii decyzyjnych w zakresie marketingu, zarządzania zasobami klientów, zarządzania portfelem inwestycyjnym i zarządzania działalnością gospodarczą, **42** usługi komputerowe: zapewnianie tymczasowego korzystania z nieściągającego oprogramowania do wykorzystania w dostępie do baz danych i wyszukiwaniu baz danych do zastosowania w opracowywaniu i wdrażaniu procesów decyzyjnych przy zastosowaniu zarządzania danymi, analityki, oprogramowania i doradztwa dotyczącego opracowywania i dostarczania strategii decyzyjnych w zakresie marketingu, zarządzania zasobami klientów, zarządzania portfelem inwestycyjnym i zarządzania działalnością gospodarczą.

(111) **181820** (220) 2001 11 28 (210) 243496  
(151) 2006 09 04 (441) 2002 06 03

(732) Przedsiębiorstwo -Produkcjno Handlowo Usługowe Mieczysław Kozera, Lutomiersk, PL.

(540) Justyna

(510), (511) **35** usługi prowadzenia sklepu z wyrobami: z ceramiką, doniczkami, porcelaną, wyrobami użytkowymi i ozdobnymi ze szkła przeznaczonymi do domów, obiektów użyteczności publicznej i terenów zielonych, **42** projektowanie form użytkowych i ozdobnych przeznaczonych do domów, obiektów użyteczności publicznej i terenów zielonych, projektowanie komputerowe.

(111) **181821** (220) 2001 11 28 (210) 243498  
(151) 2006 09 04 (441) 2002 06 03

(732) Przedsiębiorstwo-Produkcjno Handlowo Usługowe Mieczysław Kozera, Lutomiersk, PL.

(540)



Kolor znaku: niebieski, zielony, łososiowy

(531) 26.11, 27.5, 29.1

(510), (511) **20** kwietniki, lustra, ramy do obrazów, wyroby użytkowe i ozdobne na powierzchni poziome i ściany wykonane z drewna do domów, pomieszczeń użyteczności publicznej i terenów zielonych, w/w zawarte w tej klasie, **21** wyroby użytkowe i ozdobne na powierzchni poziome i ściany wykonane z ceramiką, szkła, fajansu,

porcelitu do domów, pomieszczeń użyteczności publicznej i terenów zielonych, w/w zawarte w tej klasie, **35** usługi prowadzenia sklepów z towarami zawartymi w klasach 20 i 21.

(111) **181822** (220) 2001 12 05 (210) 243866  
(151) 2006 09 04 (441) 2002 06 17

(732) CERSANIT Spółka Akcyjna, Kielce, PL.

(540) VENUS

(510), (511) **11** wyroby sanitarne z ceramiką, ceramika łazienkowa, umywalki, postumenty i półpostumenty do umywalk, wanny łazienkowe, wyposażenie do wanien łazienkowych, bidety, brodziki, kabiny natryskowe, pisuary, armatura sanitarna.

(111) **181823** (220) 2001 12 24 (210) 244695  
(151) 2006 09 04 (441) 2002 07 01

(732) Larysa Dysput-Goławska, Marek Goławski „AVA” Laboratorium Kosmetyczne, Warszawa, PL.

(540)



Kolor znaku: seledynowy, żółty, biały

(531) 26.4, 27.1, 27.5, 29.1

(510), (511) **03** wyroby kosmetyczne, kremy, szminki, toniki, mleczka kosmetyczne, pudry, dezodoranty, perfumy, woda toaletowa, balsamy, szampony, odżywki do włosów i do cery.

(111) **181824** (220) 2002 01 11 (210) 245139  
(151) 2006 09 26 (441) 2002 07 15

(732) Przedsiębiorstwo Transportu Samochodowego Łączności „TRANSPOST” S.A., Poznań, PL.

(540)



Kolor znaku: czarny, czerwony, biały

(531) 9.1, 27.5, 29.1

(510), (511) **04** paliwa (również spirytus silnikowy), materiały oświetleniowe, oleje przemysłowe, smary, **12** pojazdy, części pojazdów, akcesoria do pojazdów mechanicznych, **36** usługi w zakresie wynajmowania pomieszczeń biurowych, usługi dzierżawy nieruchomości, **37** usługi w zakresie obsługi i naprawy pojazdów, pomocy drogowej (naprawy), wynajem maszyn i sprzętu budowlanego, wypożyczenie maszyn czyszczących, **39** usługi w zakresie prowadzenia biur turystycznych, usługi transportowe, usługi magazynowania, pakowania, przeladunku i przewożenia towarów, wynajmowanie środków transportu, holowanie pojazdów, wynajmowanie magazynów, miejsc parkingowych, garaży, pomieszczeń na salony samochodowe, usługi kurierskie, doręczanie przesyłek, dostarczanie towarów, **42** usługi w zakresie badań, analiz technicznych i kontroli jakości, **43** usługi z zapewnieniem mieszkań, pokoi oraz wyżywienia w hotelach, pensjonatach, turystycznych ośrodkach kempingowych, domach turystycznych, domach wycieczkowych, sanatoriach, domach wypoczynkowych, ośrodkach rekonwalescencji, prowadzenie restauracji, kawiarni, barów i innych placówek gastronomicznych, wynajmowanie sal posiedzeń.

(111) **181825** (220) 2002 01 25 (210) 245625  
(151) 2006 09 12 (441) 2002 07 29



(732) Zakłady Mięsne Mysłowice „Mysław” Spółka z o.o., Mysłowice, PL.  
(540) WAWEL  
(510), (511) **29** mięso, wędzonki, kiełbasy, pasztety, salcesony, pieczeni, mielonki, studzieniny, rolady, konserwy mięsne.

(111) **181826** (220) 2002 01 31 (210) 245896  
(151) 2006 09 25 (441) 2002 08 12  
(732) Rigips Polska - Stawiany Spółka z o.o., Szarbków, PL.  
(540) ULTRASTIL

(510), (511) **01** kleje do celów budowlanych i budowlano-montażowych, klej do montażu płyt budowlanych, płyt gipsowo-kartonowych, **06** budowlane materiały metalowe, metalowe konstrukcje budowlane, przenośne metalowe konstrukcje budowlane, materiały konstrukcyjne metalowe, metalowe ścianki działowe i przegrody, metalowe konstrukcje nośne, stelaże do instalacji sanitarnych, futryny do drzwi, wsporniki, blachy stalowe, elementy wyciskane, formy wyciskane, płyty, taśmy, paski, folie, listwy, profile, profile kształtowane do celów budowlanych, metalowe kształtowniki profilowe, profile z ryflowanej blachy stalowej, metalowe elementy mocujące, zaciski, klamry, klipsy, sworznie, zasuwy, łączniki, stelaże, wieszaki, spinacze, uchwyty, uchwyty do transportu płyt budowlanych, płyt gipsowo-kartonowych, suwaki, pręty, zawiasy, okucia, kątowniki, czopy czołowe, osie przegubów, noniusze, metalowe elementy łączące, wkręty, śruby, gwoździe, kotwy, kołki rozporowe i rozprężne, metalowe końcówki do wkrętów, **07** narzędzia elektryczne do prac budowlanych i budowlano-montażowych, do prac przy systemach gipsowo-kartonowych, **08** narzędzia nieelektryczne stosowane w budownictwie, narzędzia do obróbki, montażu i konstrukcji płyt gipsowo-kartonowych, narzędzia do prac wykończeniowych w budownictwie, narzędzia i sprzęt do przygotowywania mas klejących i szpachlowych, **17** materiały izolacyjne, folie i taśmy izolacyjne, materiały dźwiękoszczelne i pochłaniające dźwięki, materiały promieniochronne, materiały wypełniające, uszczelniające i pakuły, taśmy klejące stosowane w budownictwie, **19** materiały ognioodporne, materiały budowlane niemetalowe, konstrukcje przenośne niemetalowe, materiały konstrukcyjne niemetalowe, tynki i okładziny tynkowe, listwy budowlane, zabudowa poddaszy i podkłady podłogowe, futryny niemetalowe, stelaże niemetalowe, płyty i elementy budowlane, płyty ściennie, sufitowe i podłogowe, okładziny ściennie, sufitowe i podłogowe, płyty gipsowe i gipsowo-kartonowe, płyty gipsowo-kartonowe z nadrukowaną skalą metryczną, listwy budowlane, ścianki działowe i przegrody, sufity i stropy niemetalowe, sufity podwieszane, ściany, ściany działowe, ściany obudowy szybów instalacyjnych i windowych, gotowe elementy budowlane do dekoracji, rozety, listwy, kasetony, gips, masy szpachlowe, zaprawy, środki gruntujące, tynki, zwłaszcza do płyt gipsowo-kartonowych, **37** usługi budowlane i budowlano-montażowe, remontowe i instalacyjne, nadzór techniczny.

(111) **181827** (220) 2002 02 04 (210) 245982  
(151) 2006 09 11 (441) 2002 08 12  
(732) T1 Spółka Akcyjna, Malbork, PL.  
(540)



Kolor znaku: biały, czerwony

(531) 26.1, 27.5, 29.1  
(510), (511) **09** komputery, monitory, czytniki, drukarki komputerowe, dyktafony, maszyny liczące, zestaw radiotelefoniczny, zestaw radiotelegraficzny, telekoparki, telefony (aparaty), urządzenia nadawcze, akcesoria do telefonów i urządzeń nadawczych, **16** drukarki przenośne, dziurkacze, gilotyńki do papieru, maszyny do pisania, powielacze, rozdrabniacze papieru, zszywacze, **36** wynajem nieruchomości własnych lub dzierżawionych, **37** serwis naprawczy gwarancyjny i pogwarancyjny telefonów i urządzeń nadawczych, **38** usługi telekomunikacyjne w formie działalności agencyjnej w zakresie sprzedaży usług telefonii komórkowej i aktywacja sieci telefonicznej, **41** kursy zawodowe w zakresie telekomunikacji.

(111) **181828** (220) 2002 03 20 (210) 248026  
(151) 2006 09 21 (441) 2002 09 23  
(732) Firma Handlowa „RABEKO” Arkadiusz Rabeko, Warszawa, PL.  
(540) FOKUZ  
(510), (511) **25** ubrania, bluzy, czapki, koszule, odzież, konfekcja odzieżowa, spodnie, t-shirty, swetry, obuwie, **26** taśmy, wykończeniowe, zamki błyskawiczne, hafty, napy, guziki, artykuły pasmante-ryjne nie ujęte w innych klasach, sznurki lamówkowe, sznurowadła do butów, sznury do odzieży.

(111) **181829** (220) 2002 03 21 (210) 248074  
(151) 2006 09 14 (441) 2002 09 23  
(732) HNTB Ltd, Kansas City, US.  
(540) HNTB  
(510), (511) **42** usługi w zakresie architektury, usługi inżynierskie w dziedzinie budownictwa, projektowanie budynków, planowanie urbanistyczne oraz doradztwo budowlane.

(111) **181830** (220) 2003 05 12 (210) 264599  
(151) 2006 11 08 (441) 2003 11 17  
(732) EXPRESS MEDIA Sp. z o.o., Bydgoszcz, PL.  
(540)



Kolor znaku: czarny, biały, niebieski

(531) 27.5.1, 29.1.4, 29.1.8  
(510), (511) **16** czasopisma, gazety, materiały reklamowe - nie zawarte w innych klasach, **35** organizowanie reklamy we wszystkich formach, kolportaż materiałów reklamowych, **39** kolportaż publikacji niereklamowych, usługi transportowe osobowe drogowe i rzeczne, **41** usługi impresaryjne, pośrednictwo w zakresie organizowania imprez kulturalnych i sportowych, usługi związane z organizacją wypoczynku, **43** usługi gastronomiczne, usługi dotyczące rezerwacji miejsc wypoczynku.

(111) **181831** (220) 2001 02 09 (210) 231318  
(151) 2006 11 15  
(732) HORNBY HOBBIES LIMITED, Margate, GB.  
(540) SCALEXTRIC  
(510), (511) **28** zabawki, gry i przedmioty do zabawy, elektroniczne sterowane zabawki, pojazdy oraz szyny do nich, części i wyposażenie do wymienionych towarów oraz sporządzone w skali modele budynków, mostów i drzew, wszystkie będące zabawkami: modele samochodów wyścigowych (rajdowych).

(111) **181832** (220) 2002 03 21 (210) 248076  
(151) 2006 10 27 (441) 2002 09 23  
(732) Agere Systems, Inc. (a Delaware corporation), Allentown, US.  
(540) WAVELAN  
(510), (511) **09** układy scalone, sprzęt telekomunikacyjny, włączając radia z kartami komputerowymi, adaptery, anteny, przetworniki sygnałów, rutery, stacje bazowe, punkty dostępu i bramy stosowane w bezprzewodowych systemach komunikacyjnych, oprogramowanie komputerowe do zarządzania łącznością bezprzewodową.

(111) **181833** (220) 2003 02 27 (210) 261567  
(151) 2006 11 06 (441) 2003 09 08  
(732) NOVOPAN TRADING LIMITED, Londyn, GB.  
(540) gliPID  
(510), (511) **05** preparaty farmaceutyczne stosowane w leczeniu cukrzycy.

(111) **181834** (220) 2003 07 09 (210) 267163  
(151) 2006 09 22 (441) 2004 01 12  
(732) Stowarzyszenie Polskich Producentów i Importerów Sprzętu Wędkarskiego, Poznań, PL.

(540)



(531) 3.9.1, 27.5.1

(510), (511) **41** organizacja i prowadzenie targów oraz wystaw sprzętu wędkarskiego w celach handlowych i reklamowych.(111) **181835** (220) 2003 07 29 (210) 267980

(151) 2006 09 07 (441) 2004 02 09

(732) Amgen Inc., Thousand Oaks, US.

(540) MIMPARA

(510), (511) **05** preparaty farmaceutyczne.(111) **181836** (220) 2003 08 04 (210) 268191

(151) 2006 09 18 (441) 2004 02 09

(732) Koncern Energetyczny ENERGA S.A., Toruń, PL.

(540)



Kolor znaku: granatowy

(531) 25.7.4, 26.2.7, 27.5.5, 29.1.4

(510), (511) **35** usługi w zakresie doradztwa handlowego, reklama-rozpowszechnianie materiałów reklamowych-ulotki, druki, **36** usługi z zakresu zarządzania nieruchomościami, **37** usługi budowlano-remontowe w zakresie budynków, naprawy środków lokomocji, usługi w zakresie remontów i naprawy sieci i urządzeń energetycznych, rozbudowa i modernizacja sieci i urządzeń energetycznych, **39** przewóz osób i rzeczy transportem samochodowym, wynajem samochodów, przesyłanie energii elektrycznej liniami energetycznymi, turystyka w zakresie zwiedzania i wycieczek, **40** wytwarzanie, przetwarzanie energii elektrycznej, **41** szkolenie w zakresie informatyki, organizowanie pokazów z zakresu prac energetycznych, usługi w zakresie zapisu i odtwarzania dźwięku i obrazu, prowadzenie kursów edukacyjnych, z zakresu energetyki, **42** prowadzenie usług doradztwa budowlanego, projektowania konstrukcyjnego i inżynierskiego, **43** prowadzenie usług turystycznych i wypoczynkowych w zakresie wynajmu domów i pokoi na noclegi, gastronomicznych-przygotowanie dań (żywności, napoje) na zamówienie oraz ich dostawa, **44** usługi w zakresie opieki lekarskiej i pielęgnarskiej, pomocy medycznej, stomatologii.

(111) **181837** (220) 2003 08 04 (210) 268192

(151) 2006 09 18 (441) 2004 02 09

(732) Koncern Energetyczny ENERGA S.A., Toruń, PL.

(540)



Kolor znaku: granatowy

(531) 25.7.4, 26.2.7, 29.1.4

(510), (511) **35** usługi w zakresie doradztwa handlowego, reklama-rozpowszechnianie materiałów reklamowych-ulotki, druki, **36** usługi z zakresu zarządzania nieruchomościami, **37** usługi budowlano-remontowe w zakresie budynków, naprawy środków lokomocji, usługi w zakresie remontów i naprawy sieci i urządzeń energetycznych,

rozbudowa i modernizacja sieci i urządzeń energetycznych, **39** przewóz osób i rzeczy transportem samochodowym, wynajem samochodów, przesyłanie energii elektrycznej liniami energetycznymi, turystyka w zakresie zwiedzania i wycieczek, **40** wytwarzanie, przetwarzanie energii elektrycznej, **41** szkolenie w zakresie informatyki, organizowanie pokazów z zakresu prac energetycznych, usługi w zakresie zapisu i odtwarzania dźwięku i obrazu, prowadzenie kursów edukacyjnych, z zakresu energetyki, **42** prowadzenie usług doradztwa budowlanego, projektowania konstrukcyjnego i inżynierskiego, **43** prowadzenie usług turystycznych i wypoczynkowych w zakresie wynajmu domów i pokoi na noclegi, gastronomicznych-przygotowanie dań (żywności, napoje) na zamówienie oraz ich dostawa, **44** usługi w zakresie opieki lekarskiej i pielęgnarskiej, pomocy medycznej, stomatologii.

(111) **181838** (220) 2003 09 08 (210) 269521

(151) 2006 11 14 (441) 2004 03 22

(732) TERMO ORGANIKA Spółka z o.o., Kraków, PL.

(540)

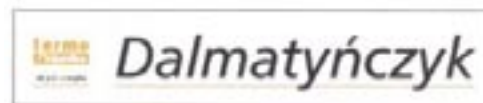

Kolor znaku: czarny, pomarańczowy, biały, jasnokremowy

(531) 1.15.5, 26.4.2, 27.5.1, 29.1.2

(510), (511) **01** spoiwa i środki konserwacji budynków, w tym do betonu, ceramiki i metalu, kleje, w tym kleje przemysłowe i budowlane, preparaty gruntujące, ceramika techniczna, tworzywa sztuczne zawarte w tej klasie, **17** materiały uszczelniające, izolacyjne i termoizolacyjne naturalne, syntetyczne i półprzetworzone, izolacyjne farby, folie, taśmy i tkaniny, przewody, rury i osłony do nich, osłony i izolatory ceramiczne, siatki niemetalowe, tworzywa sztuczne półprzetworzone, styropian i produkty styropianowe, materiały do dociepleń, izolacji wodnych i dźwiękowych, żywice syntetyczne i półprzetworzone, **19** niemetalowe materiały budowlane i wykończeniowe, w tym beton i elementy betonowe, produkty bitumiczne, ceramika budowlana, cement, wapno, gips, glina, granit, szkło budowlane, techniczne i izolacyjne, kamień budowlany, spoiwa murarskie, drewno budowlane, niemetalowe konstrukcje, listwy i płyty budowlane, **37** usługi budowlane i remontowe budynków, wykonywanie izolacji i dociepleń.

(111) **181839** (220) 2003 10 02 (210) 270639

(151) 2006 11 10 (441) 2004 04 05

(732) „ESKAL” Spółka z o.o., Rzeszów, PL.

(540)



Kolor znaku: kremowy, granatowy, żółty, czerwony, czarny, biały, zielony, niebieski i odcienie, ciemnożółty

(531) 3.4.1, 3.4.2, 6.7.25, 26.1.2, 26.4.2, 27.5.1, 29.1.15

(510), (511) **29** oleje i tłuszcze jadalne, tłuszcze roślinne, tłuszcze zwierzęce, mieszaniny tłuszczów roślinnych i zwierzęcych, mleko, napoje mleczne, produkty mleczne, produkty nabiałowe, masło, kremy na bazie masła, margaryna, sery, **35** zgrupowanie na rzecz osób trzecich różnych towarów obejmujących oleje i tłuszcze jadalne, tłuszcze roślinne, tłuszcze zwierzęce, mieszaniny tłuszczów roślinnych i zwierzęcych, mleko, napoje mleczne, produkty mleczne, produkty nabiałowe, masło, kremy na bazie masła, margarynę, sery pozwalające nabywcy wygodnie je oglądać i kupować w sklepach oraz na stronie internetowej.

(111) **181840** (220) 2003 10 09 (210) 270958  
 (151) 2006 11 07 (441) 2004 04 19  
 (732) FLÅSGGER A/S, Rødovre, DK.

(540) FIONA

(510), (511) **16** pędzle, ochronne papiery i tektury malarskie, kleje do papieru, **21** szmaty do czyszczenia, **24** tekstylia i wyroby włókiennicze nie ujęte w innych klasach w tym tekstylne okładziny ścienne, **27** dywany, linoleum i inne materiały do pokrywania podłóg zawarte w tej klasie, obicia ścienne nie z materiałów tekstylnych.

(111) **181841** (220) 2003 10 27 (210) 271770  
 (151) 2006 10 27 (441) 2004 04 19

(732) SEKISUI KAGAKU KOGYO KABUSHIKI KAISHA (doing business as SEKISUI CHEMICAL CO., LTD), Osaka, JP.

(540) ESLON

(510), (511) **19** rynny, płyty, deski, rury odgałęzione niemetalowe, materiały budowlane niemetalowe. panele budowlane niemetalowe, budynki niemetalowe, budynki przenośne niemetalowe, okładziny budowlane niemetalowe, materiały konstrukcyjne niemetalowe, rury ściekowe niemetalowe, syfony niemetalowe, rury spustowe niemetalowe, pokrywy studzienek rewizyjnych niemetalowe, drewno profilowane, profile dla budownictwa niemetalowe, rury niemetalowe do rurociągów zasilających, rury sztywne niemetalowe, rury wodociągowe niemetalowe, podkłady kolejowe niemetalowe, materiały ogniotrwałe, materiały zbrojeniowe niemetalowe, szkło zbrojone, podłogi niemetalowe, płytki niemetalowe dla budownictwa, drewno przetworzone, okładziny ścienne niemetalowe dla budownictwa, płytki ścienne niemetalowe dla budownictwa, ramy okienne niemetalowe, szkło okienne, szkło barwione okienne, ściany, **20** zawory niemetalowe do rur wodociągowych.

(111) **181842** (220) 2003 10 29 (210) 271892  
 (151) 2006 11 10 (441) 2004 04 19

(732) „UNIMOT EXPRESS” Spółka z ograniczoną odpowiedzialnością, Warszawa, PL.

(540)



Kolor znaku: biały, ciemno-niebieski, pomarańczowy

(531) 1.15.15, 27.5.1, 29.1.12

(510), (511) **04** paliwa w tym płynne i gazowe, smary, gaz oświetleniowy, gazy zestalone jako paliwo, gaz olejowy, oleje i tłuszcze nie ujęte w innych klasach, woski nie ujęte w innych klasach, benzyna, świece, **06** butle i pojemniki metalowe do sprężonego gazu lub ciekłego powietrza, zbiorniki metalowe, drobnica żelazna, pojemniki na paliwo ciekłe metalowe, pojemniki metalowe do magazynowania i transportu, beczki i rury metalowe, **35** agencja importowo-eksportowa, pokazy towarów, reklama, promocja sprzedaży, reklama za pośrednictwem sieci komputerowej, organizowanie wystaw w celach handlowych lub reklamowych, zaopatrzenie osób trzecich jako zakupy produktów usług dla innych przedsiębiorstw, zgrupowanie na rzecz osób trzecich różnych towarów pozwalające nabywcy wygodnie oglądać i kupować te towary na stronie Web dotyczącej sprzedaży artykułów spożywczych, przemysłowych z wyłączeniem pojazdów i części do pojazdów, paliw, zgrupowanie na rzecz osób trzecich różnych towarów pozwalające nabywcy wygodnie je oglądać i kupować na stacji paliw, w hurtowni lub sklepie z artykułami spożywczymi, przemysłowymi z wyłączeniem pojazdów i części do pojazdów, paliwami, **39** magazynowanie, pakowanie towarów i produktów, wynajmowanie magazynów, wynajmowanie butli i pojemników na paliwa i gaz, wypożyczanie pojazdów i samochodów, zaopatrywanie, składowanie i dystrybucja paliw i gazu.

(111) **181843** (220) 2003 11 04 (210) 272167  
 (151) 2006 11 14 (441) 2004 04 19

(732) 4D S.C. Ewa Noworyta-Burkot, Elżbieta Orzechowska, Kraków, PL.

(540)



Kolor znaku: czerwono-brązowy, szary

(531) 27.1.1, 27.7.1, 29.1.12

(510), (511) **35** usługi marketingowe, usługi reklamowe, tłumaczenie i korekta tekstów reklamowych, dystrybucja i rozpowszechnianie materiałów reklamowych, **41** tłumaczenie i korekta tekstów innych niż reklamowe, organizowanie konferencji, szkoleń, sympozjów.

(111) **181844** (220) 2003 11 12 (210) 272534  
 (151) 2006 10 05 (441) 2004 04 19

(732) HenMar Sp. z o.o., Dębica, PL.

(540)



Kolor znaku: zielony, biały, żółty, czarny

(531) 2.5.2, 26.4.1, 27.5.1, 29.1.2, 29.1.3

(510), (511) **25** buty.

(111) **181845** (220) 2003 11 14 (210) 272600  
 (151) 2006 10 05 (441) 2004 04 19

(732) GROZ Handel - Usługi Grzegorz Kijowski, Rzeszów, PL.

(540)



Kolor znaku: czarny, czerwony

(531) 27.5.1, 28.17.0, 29.1.1

(510), (511) **11** kominki domowe, wkłady kominkowe, wyposażenie kominków nie zawarte w innych klasach, **37** montaż, naprawy i obsługa kominków domowych oraz instalacji grzewczej zasilanej z kominków domowych.

(111) **181846** (220) 2003 11 24 (210) 273035  
 (151) 2006 11 02 (441) 2004 04 19

(732) „ELPLAST+” Sp. z o.o., Jastrzębie Zdrój, PL.

(540) i święty spokój na dziesiątki lat

(510), (511) **17** niemetalowe osłony do rur, uszczelki i złączki do rur, elastyczne rury niemetalowe, **19** niemetalowe rury sztywne stosowane w budownictwie oraz kształtki i złączki rurowe, **20** pojemniki do pakowania z tworzyw sztucznych, uchwyty, zaciski z tworzyw sztucznych do rur lub do kabli, zawory wodociągowe z tworzyw sztucznych.

(111) **181847** (220) 2003 11 28 (210) 273211  
 (151) 2006 11 22 (441) 2004 04 19

(732) CHRZANOWSCY S.C. Waldemar Chrzanowski, Joanna Chrzanowska, Chrzanowo, PL.

(540)



(531) 7.1.19, 25.1.9, 27.5.1

(510), (511) **43** usługi gastronomiczne.

(111) **181848** (220) 2003 12 01 (210) 273333  
 (151) 2006 09 22 (441) 2004 04 19  
 (732) EURO-ZOO Sp.z o.o., Warszawa, PL.  
 (540)



Kolor znaku: ciemnoniebieski, jasnoniebieski, granatowy  
 (531) 25.7.20, 27.5.1, 29.1.12  
 (510), (511) **01** nawozy sztuczne i naturalne stosowane w hodowli flory i zwierząt akwariowych, **03** kosmetyki dla zwierząt, środki do czyszczenia akwariów i terrariów, **05** preparaty do dezynfekcji akwariów i terrariów, leki dla zwierząt, preparaty farmaceutyczne i leki stosowane w hodowli zwierząt, **07** pompki napowietrzające do akwariów, **11** urządzenia ogrzewające do terrariów i akwariów, pompki napowietrzające do akwariów, filtry wody do akwariów, **16** akwaria i terraria, **19** piasek do terrariów, **21** poidła, miseczki i karmidła dla zwierząt, **31** pokarmy i dodatki żywieniowe dla zwierząt, zwierzęta żywe, ściółka dla zwierząt.

(111) **181849** (220) 2003 10 15 (210) 273392  
 (151) 2006 10 16 (441) 2004 04 19  
 (732) MADIX Sp. z o.o., Łódź, PL.  
 (540)



(531) 26.2.1, 27.5.1  
 (510), (511) **25** bielizna damska, odzież na gimnastykę.

(111) **181850** (220) 2003 12 04 (210) 273454  
 (151) 2006 11 07 (441) 2004 04 19  
 (732) „OBORY” Spółka z ograniczoną odpowiedzialnością, Kozienice, PL.  
 (540)



Kolor znaku: biały, niebieski, ciemnoniebieski, żółty, zielony  
 (531) 5.5.19, 5.5.23, 11.3.1, 19.9.1, 26.11.2, 27.5.1, 29.1.2, 29.1.3, 29.1.4, 29.1.11  
 (510), (511) **29** napoje mleczne, zsiadłe mleko, **35** dystrybucja i rozpowszechnianie materiałów reklamowych - próbek, druków, prospektów, broszur, organizowanie wystaw w celach handlowych lub reklamowych, pokazy towarów, promocja sprzedaży dla osób trzecich.

(111) **181851** (220) 2003 12 05 (210) 273506  
 (151) 2006 09 05 (441) 2004 04 19  
 (732) Gabinet Lekarski „CONTENTA”  
 Czesława Dukaczewska - Wójcicka, Pruszków, PL.  
 (540) CONTENTA  
 (510), (511) **44** usługi medyczne we wszystkich specjalnościach, ginekologia i położnictwo, chirurgia, wykonywanie badań medycznych ogólnych i specjalistycznych, badań USG, EKG, EEG, badań mikroskopowych, badań wzroku, słuchu, badań kierowców, rehabilitacja, masaże lecznicze, prowadzenie gabinetów lekarskich, usługi medyczne wykonywane ambulatoryjnie i w warunkach szpitalnych, usługi klinik medycznych.

(111) **181852** (220) 2003 12 08 (210) 273525  
 (151) 2006 09 05 (441) 2004 04 19  
 (732) ANNE MARII S.A., Bydgoszcz, PL.  
 (540)



Kolor znaku: czarny, czerwony, biały  
 (531) 27.5.1, 29.1.1, 29.1.6, 29.1.8  
 (510), (511) **09** okulary, szkło optyczne, szkła kontaktowe, soczewki, okulary słoneczne, okulary specjalne, oprawki do okularów.

(111) **181853** (220) 2003 12 08 (210) 273526  
 (151) 2006 09 05 (441) 2004 04 19  
 (732) ANNE MARII S.A., Bydgoszcz, PL.  
 (540)



Kolor znaku: czarny, biały, czerwony  
 (531) 26.4.2, 27.5.1, 29.1.1, 29.1.6, 29.1.8  
 (510), (511) **09** okulary, szkło optyczne, szkła kontaktowe, soczewki, okulary słoneczne, okulary specjalne, oprawki do okularów.

(111) **181854** (220) 2003 12 08 (210) 273527  
 (151) 2006 09 05 (441) 2004 04 19  
 (732) ANNE MARII S.A., Bydgoszcz, PL.  
 (540)



(531) 27.5.1, 27.5.4  
 (510), (511) **09** okulary, szkło optyczne, szkła kontaktowe, soczewki, okulary słoneczne, okulary specjalne, oprawki do okularów.

(111) **181855** (220) 2003 12 08 (210) 273550  
 (151) 2006 07 25 (441) 2004 04 19  
 (732) JERONIMO MARTINS DYSTRYBUCJA Sp. z o.o., Poznań, PL.  
 (540) Skopek  
 (510), (511) **29** tłuszcze, masło, przetwory mleczne.

(111) **181856** (220) 2003 12 10 (210) 273719  
 (151) 2006 10 20 (441) 2004 04 19  
 (732) BOC Limited, Windlesham, GB.  
 (540) CARBOGEN  
 (510), (511) **05** gazy i mieszanki gazowe do celów medycznych, dentystycznych i weterynaryjnych.

(111) **181857** (220) 2003 12 10 (210) 273720  
 (151) 2006 10 20 (441) 2004 04 19  
 (732) BOC Limited, Windlesham, GB.  
 (540) VITALAIR  
 (510), (511) **44** udostępnianie aparatów medycznych do celów domowych, wynajmowanie, wydzierżawianie i wyposażanie aparatów medycznych.

(111) **181858** (220) 2003 12 17 (210) 274081  
 (151) 2006 11 08 (441) 2004 04 19  
 (732) Przedsiębiorstwo Produkcyjno-Handlowo-Usługowe NIK-POL Sp. z o.o., Bobrowniki, PL.  
 (540) Szynka Juranda  
 (510), (511) **29** wędliny.

(111) **181859** (220) 2003 12 17 (210) 274082  
 (151) 2006 11 08 (441) 2004 04 19  
 (732) Przedsiębiorstwo Produkcyjno-Handlowo-Usługowe NIK-POL Sp. z o.o., Bobrowniki, PL.  
 (540) Szynka Wołodyjowskiego  
 (510), (511) **29** wędliny.

(111) **181860** (220) 2003 12 30 (210) 274503  
 (151) 2006 09 06 (441) 2004 04 19  
 (732) INTERMAX Sp. z o.o., Grudziądz, PL.  
 (540)



Kolor znaku: czarny, błękitny, granatowy, biały

(531) 1.15.24, 26.4.2, 26.11.13, 27.5.1, 29.1.14  
 (510), (511) **25** obuwie skórzane i z tworzyw sztucznych, odzież, w tym skórzana, **35** zgrupowanie na rzecz osób trzecich towarów, pozwalające nabywcy wygodnie je oglądać i kupować w sklepie/hurtowni, oferującej obuwie skórzane i z tworzyw sztucznych, odzież, w tym skórzaną, torby skórzane i z tworzyw sztucznych.

(111) **181861** (220) 2004 01 14 (210) 274960  
 (151) 2006 10 04 (441) 2004 04 19  
 (732) Domain Menada Spółka z ograniczoną odpowiedzialnością, Warszawa, PL.  
 (540) BRASCO  
 (510), (511) **33** napoje alkoholowe, wina, wódki, likiery.

(111) **181862** (220) 2004 01 16 (210) 275036  
 (151) 2006 09 29 (441) 2004 04 19  
 (732) SADPOL Sp. z o.o., Sady, PL.  
 (540)



Kolor znaku: czerwony, zielony

(531) 26.11.2, 27.5.1, 29.1.1, 29.1.3  
 (510), (511) **30** produkty cukiernicze.

(111) **181863** (220) 2004 01 22 (210) 275279  
 (151) 2006 09 18 (441) 2004 05 04  
 (732) „SZYBKA PACZKA” Spółka z o.o., Gądkki, PL.  
 (540) small parcel  
 (510), (511) **39** usługi magazynowe, transportowe, spedycyjne, dystrybucja przesyłek i towarów, pakowanie produktów, pośrednictwo transportowe, doręczanie paczek, informacje o transporcie i składowaniu.

(111) **181864** (220) 2004 01 29 (210) 275584  
 (151) 2006 09 05 (441) 2004 05 04  
 (732) Zakłady Przemysłu Cukierniczego MIESZKO S.A., Racibórz, PL.  
 (540) MIESZKO LA LUNA  
 (510), (511) **30** herbata, kakao, ryż, tapioka, sago, mąka i produkty zbożowe, chleb, wyroby cukiernicze i słodczy, lody, miód, melasa (syropy), drożdże, proszek do pieczenia, sól, musztarda, ocet, sosy (przyprawy), przyprawy, lód, kawa, w tym kawa naturalna.

(111) **181865** (220) 2004 01 29 (210) 275585  
 (151) 2006 09 05 (441) 2004 05 04  
 (732) Zakłady Przemysłu Cukierniczego „MIESZKO” Spółka Akcyjna, Warszawa, PL.

(540) MIESZKO CHERISSIMO  
 (510), (511) **30** herbata, kakao, ryż, tapioka, sago, mąka i produkty zbożowe, chleb, wyroby cukiernicze i słodczy, lody, miód, melasa (syropy), drożdże, proszek do pieczenia, sól, musztarda, ocet, sosy (przyprawy), przyprawy, lód, kawa, w tym kawa naturalna.

(111) **181866** (220) 2004 02 06 (210) 275982  
 (151) 2006 10 18 (441) 2004 05 17  
 (732) Polska Telefonia Cyfrowa Spółka z o.o., Warszawa, PL.  
 (540)



Kolor znaku: czarny, czerwony

(531) 2.9.14, 24.15.1, 27.5.1, 29.1.12  
 (510), (511) **09** aparaty telefoniczne, przewody, słuchawki telefoniczne, telefony komórkowe, zestawy głośno mówiące, anteny, baterie do tych telefonów, ładowarki, obudowy kolorowe, zestawy słuchawkowe, karty PCMCIA, obudowy, uchwyty i pokrowce do telefonów komórkowych, karty telefoniczne do automatów, karty telefoniczne do telefonów komórkowych, karty sim, urządzenia do przetwarzania informacji, współpracujące z komputerami w zakresie przekazywania dźwięku i obrazu, czyste i zapisane magnetyczne nośniki danych, audio i video, **35** usługi w zakresie reklamy: organizacja kampanii reklamowych, wynajem i sprzedaż miejsca i czasu na reklamy, usługi w zakresie dystrybucji i doręczania prospektów reklamowych, ofert sprzedaży i próbek reklamowych, również za pośrednictwem sieci teleinformatycznych - internetu, pośrednictwo w sprzedaży towarów za pośrednictwem internetu, usługi rejestrowania, kompilacji, systematyzacji pisemnych informacji i ich przekazywaniu za pośrednictwem sieci telefonicznych, internetu, dostarczanie pakietów informacji, tekstów reklamowych dostosowanych do indywidualnych wymagań odbiorcy, usługi informacji o działalności gospodarczej i handlowej, oferowanie sprzedaży usług w zakresie rozrywki, turystyki, organizacji podróży, usługi świadczone w systemie on-line w zakresie kupna i sprzedaży, sprzedaży aukcyjnej i promocyjnej towarów i usług, usługi w zakresie umożliwiania wymiany informacji i konwersacji w czasie realnym za pośrednictwem sieci teleinformatycznych internet i telefonów komórkowych, **36** usługi w zakresie pośrednictwa w zawieraniu umów ubezpieczeniowych, umów kredytowych za pośrednictwem telefonu i sieci teleinformatycznych internet, sprawdzanie stanu konta za pośrednictwem telefonu i sieci teleinformatycznych internet, **38** usługi świadczone przez operatora sieci telefonii komórkowej w zakresie obsługi połączeń abonentów telefonii komórkowej, usługi przekazywania głosu i obrazu w systemie-przekazu fonicznego i cyfrowego, usługi teleksowych i telefaksowych, usługi w zakresie zbierania i przekazywania informacji, przesyłanie informacji tekstowej i obrazowej za pośrednictwem komputerów i sieci informatycznych, przekazywanie danych przy pomocy terminali komputerowych, przesyłanie wiadomości, danych, głosu i obrazu za pomocą przekazu satelitarne, usługi przekazywania poczty elektronicznej za pośrednictwem sieci telefonii komórkowej i telefonów komórkowych, udostępnianie połączeń z sieciami informatycznymi, wypożyczanie urządzeń służących do przekazywania głosu, obrazu, i danych za pomocą telefonii analogowej, cyfrowej, satelitarnej, udostępnianie stron internetowych za pośrednictwem telefonii komórkowej bezpośrednio na wyświetlaczu aparatu telefonicznego, usługi w zakresie umożliwiania wymiany informacji i konwersacji w czasie realnym za pośrednictwem sieci teleinformatycznych internet i telefonów komórkowych, zbieranie i przekazywanie informacji, przekazywanie informacji lokalnej dotyczącej obszaru na którym znajduje się odbiorca zgodnie z indywidualnymi wymaganiami, **39** udzielanie informacji telefonicznych w zakresie turystyki i organizacji podróży, **41** usługi nauczania i rozrywki prowadzone za pośrednictwem sieci teleinformatycznych internet i telefonów komórkowych, organizowanie konkursów edukacyjnych i rozrywkowych, organizacja gier rozrywkowych, przeprowadzanie plebiscytów, udzielanie informacji telefonicznych w zakresie rozrywki.

(111) **181867** (220) 2004 03 04 (210) 277204  
 (151) 2006 10 02 (441) 2004 06 14  
 (732) SESA POLSKA Spółka z o.o., Warszawa, PL.  
 (540)

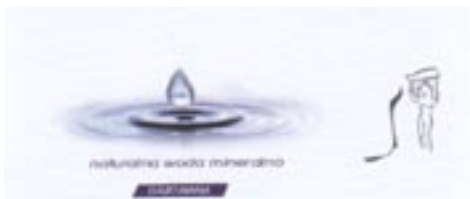

Kolor znaku: biały, niebieski, granatowy  
 (531) 1.15.15, 1.15.24, 2.3.5, 26.4.4, 27.5.1, 29.1.4  
 (510), (511) **32** wody mineralne i gazowane.

(111) **181868** (220) 2004 03 04 (210) 277206  
 (151) 2006 10 02 (441) 2004 06 14  
 (732) SESA POLSKA Spółka z o.o., Warszawa, PL.  
 (540)



Kolor znaku: biały, niebieski, granatowy, ciemnoróżowy  
 (531) 1.15.24, 2.1.15, 5.7.8, 26.4.4, 27.5.1, 29.1.1, 29.1.4  
 (510), (511) **32** wody mineralne, napoje i soki owocowe.

(111) **181869** (220) 2004 03 11 (210) 277582  
 (151) 2006 10 20 (441) 2004 06 14  
 (732) Studio PR Image HOUSE Joanna Strzałko, Warszawa, PL. ;  
 Studio PR Image HOUSE Dorota Więcko-Snarska, Warszawa, PL.  
 (540)



Kolor znaku: niebieski, pomarańczowy  
 (531) 24.17.25, 27.5.1, 29.1.12  
 (510), (511) **35** usługi w zakresie public relations, usługi w zakresie organizacji imprez w celach handlowych i/lub reklamowych, **41** usługi w zakresie organizacji imprez sportowych i/lub kulturalnych.

(551) wspólne prawo ochronne

(111) **181870** (220) 2004 03 15 (210) 277751  
 (151) 2006 11 13 (441) 2004 06 28  
 (732) Gospodarstwo Szkółkarskie „KAPIAS” Bronisław Kapias,  
 Goczałkowice-Zdrój, PL.  
 (540)



Kolor znaku: zielony  
 (531) 5.1.1, 5.1.9, 27.5.1, 29.1.3  
 (510), (511) **31** krzewy i drzewa ozdobne, **44** usługi z zakresu szkótek roślinnych, pielęgnowanie i zakładanie terenów zieleni, ogrodnictwo krajobrazowe, projektowanie ogrodów.

(111) **181871** (220) 2004 03 16 (210) 277806  
 (151) 2006 10 06 (441) 2004 06 28

(732) E.P.S. Ewa Peisert-Snarska, Warszawa, PL.  
 (540) LIZAKUS  
 (510), (511) **05** wyroby cukiernicze do użytku medycznego, **30** wyroby cukiernicze.

(111) **181872** (220) 2004 03 17 (210) 277872  
 (151) 2006 10 16 (441) 2004 06 28  
 (732) KOIMPEX Przedsiębiorstwo Wielobranżowe Grzegorz Garski,  
 Poznań, PL.  
 (540)



Kolor znaku: fioletowy i jego odcienie, czarny  
 (531) 27.5.1, 29.1.5, 29.1.8  
 (510), (511) **35** pośrednictwo handlowe bez kontaktu z towarem, zastępstwo inwestorskie, **36** pośrednictwo w obrocie nieruchomościami, **37** usługi w zakresie budownictwa ogólnego zawarte w tej klasie, nadzór inwestycyjny, **39** transport drogowy, ciężarowy i bagażowy, spedycja, kompletacja dostaw towarów zamówionych, **42** projektowanie i wyposażanie wnętrz.

(111) **181873** (220) 2004 03 17 (210) 277887  
 (151) 2006 10 16 (441) 2004 06 28  
 (732) CONCORDE INVESTISSEMENT S.A., Warszawa, PL.  
 (540)



Kolor znaku: pomarańczowy, czerwony  
 (531) 1.7.6, 26.1.1, 26.2.7, 27.5.1, 29.1.1  
 (510), (511) **09** komputery, klawiatury, **14** zegarki, biżuteria, **25** odzież, obuwie, bielizna, **35** usługi prowadzenia sklepów w zakresie grup towarów takich jak: komputery, klawiatury, zegarki, biżuteria, odzież, obuwie, bielizna, **43** usługi gastronomiczne.

(111) **181874** (220) 2004 03 17 (210) 277901  
 (151) 2006 10 16 (441) 2004 06 28  
 (732) IC MEDICARE Sp. z o.o., Poznań, PL.  
 (540) VITELLA  
 (510), (511) **03** kosmetyki do pielęgnacji ciała, włosów, jamy ustnej, **05** kosmetyki o działaniu leczniczym do pielęgnacji ciała, włosów, jamy ustnej, guma do żucia o działaniu leczniczym, **30** guma do żucia nie do celów medycznych.

(111) **181875** (220) 2004 03 19 (210) 278006  
 (151) 2006 10 23 (441) 2004 06 28  
 (732) Fabryka Farb i Lakierów „ŚNIEŻKA” Spółka Akcyjna,  
 Lubzina, PL.  
 (540)



Kolor znaku: niebieski i odcienie, biały  
 (531) 26.1.4, 27.5.1, 29.1.4  
 (510), (511) **01** kleje przemysłowe, rozpuszczalniki, **02** farby, pokosty, lakiery, **03** środki do czyszczenia i pielęgnacji powierzchni drewnianych i drewnopochodnych oraz ceramiki, szkła i PCV, **17** kit szpachlowy, **19** masy tynkarskie, niemetalowe materiały budowlane służące do dociepleń ścian zewnętrznych budynków.

(111) **181876** (220) 2004 03 19 (210) 278024  
 (151) 2006 11 02 (441) 2004 06 28  
 (732) KABUSHIKI KAISHA MIYANAGA d.b.a. MIYANAGA CO., LTD.,  
 Hyogo, JP.

(540) MIYANAGA

(510), (511) **06** metalowe śruby, metalowe śruby fundamentowe do betonu, zaprawy i muru suchego, **07** maszyny i obrabiarki, urządzenia tnące, elektryczne urządzenia tnące, maszyny tnące, maszyny tnące z napędem mechanicznym, wiertarki, dodatki tnące do użytku z narzędziami tnącymi z napędem mechanicznym, nakładki do wierceń rdzeniowych, nakładki do pił walcowych do otworów, nakładki do wytaczania, nakładki do wiertel stałych, nakładki do świdrow płuczkowych, zaokrąglone ostrza, świdry, dłuta jako części maszyn, wrębiarki do wrębu dolnego do użytku przy poszerzaniu dna otworów, uchwyty wiertel do wiertel mechanicznych, trzonki i łączniki do przyłączania dodatków tnących do chwytów urządzeń tnących z napędem mechanicznym, brzeszczoty piły do pił z napędem mechanicznym, **08** narzędzia i przyrządy ręczne sterowane ręcznie, ręczne narzędzia tnące sterowane ręcznie, wiertła ręcznych narzędzi sterowanych ręcznie, noże ręcznych narzędzi sterowanych ręcznie, piły ręczne sterowane ręcznie, ostrza pił ręcznych sterowanych ręcznie, części, akcesoria i wyposażenie do wszystkich wyżej wymienionych towarów.

(111) **181877** (220) 2004 03 19 (210) 278025  
 (151) 2006 11 02 (441) 2004 06 28  
 (732) KABUSHIKI KAISHA MIYANAGA d.b.a. MIYANAGA CO., LTD., Hyogo, JP.  
 (540)



(531) 26.1.1, 27.5.1

(510), (511) **06** metalowe śruby, metalowe śruby fundamentowe do betonu, zaprawy i muru suchego, **07** maszyny i obrabiarki, urządzenia tnące, elektryczne urządzenia tnące, maszyny tnące, maszyny tnące z napędem mechanicznym, wiertarki, dodatki tnące do użytku z narzędziami tnącymi z napędem mechanicznym, nakładki do wierceń rdzeniowych, nakładki do pił walcowych do otworów, nakładki do wytaczania, nakładki do wiertel stałych, nakładki do świdrow płuczkowych, zaokrąglone ostrza, świdry, dłuta jako części maszyn, wrębiarki do wrębu dolnego do użytku przy poszerzaniu dna otworów, uchwyty wiertel do wiertel mechanicznych, trzonki i łączniki do przyłączania dodatków tnących do chwytów urządzeń tnących z napędem mechanicznym, brzeszczoty piły do pił z napędem mechanicznym, **08** narzędzia i przyrządy ręczne sterowane ręcznie, ręczne narzędzia tnące sterowane ręcznie, wiertła ręcznych narzędzi sterowanych ręcznie, noże ręcznych narzędzi sterowanych ręcznie, piły ręczne sterowane ręcznie, ostrza pił ręcznych sterowanych ręcznie, części, akcesoria i wyposażenie do wszystkich wyżej wymienionych towarów.

(111) **181878** (220) 2004 03 19 (210) 278039  
 (151) 2006 11 02 (441) 2004 06 28  
 (732) Reckitt & Colman (Overseas) Limited, Hull, GB.  
 (540) Harpic Co Twoja toaleta mówi o Tobie ?

(510), (511) **03** preparaty wybielające, preparaty czyszczące, nabłyszczające, szorujące i ściernie, preparaty do czyszczenia rur odpływowych i zlewów, detergenty, detergenty o właściwościach dezynfekcyjnych, preparaty do czyszczenia o właściwościach dezynfekcyjnych, preparaty do usuwania kamienia wapiennego, preparaty do usuwania rdzy, preparaty do odprowadzania i usuwania kamienia kotłowego do celów domowych, mydła, odplamiacze, preparaty czyszczące zapobiegające narastaniu zabrudzeń i kamienia, **05** preparaty sanitarne, preparaty odkażające, preparaty dezynfekcyjne, roztwory dezynfekcyjne przeznaczone do wycierania powierzchni, preparaty dezynfekcyjne do użytku domowego lub do celów sanitarnych i higienicznych, środki dezynfekcyjne i preparaty o właściwościach dezynfekcyjnych, preparaty antybakteryjne, preparaty lub substancje do odświeżania lub oczyszczania powietrza, fungicydy, preparaty lub substancje o właściwościach sanitarnych, dezynfekcyjnych, odświeżających powietrze, oczyszczających powietrze lub grzybobójczych.

(111) **181879** (220) 2004 03 19 (210) 278041  
 (151) 2006 11 02 (441) 2004 06 28  
 (732) Reckitt & Colman (Overseas) Limited, Hull, GB.

(540) MOBIL'AIR

(510), (511) **03** preparaty do perfumowania powietrza, potpourri, kadzidełka i kadzidełka rożki, zapachowe produkty do odświeżania powietrza, olejki eteryczne, spraye do perfumowania pomieszczeń, **05** preparaty do odświeżania powietrza, preparaty do oczyszczania powietrza, odświeżacze do pomieszczeń, dezodoranty inne niż do użytku osobistego, preparaty do neutralizowania zapachów, preparaty dezynfekcyjne, insektycydy, preparaty bakteriobójcze, **11** aparaty i przyrządy do nawaniania, oczyszczania lub odświeżania powietrza, części i osprzęt do nich.

(111) **181880** (220) 2004 03 22 (210) 278053  
 (151) 2006 11 02 (441) 2004 06 28  
 (732) Spółdzielnia Mleczarska w Gostyniu, Gostyń, PL.  
 (540)



Kolor znaku: brązowy, biały, zielony, granatowy, żółty, czerwony

(531) 3.4.1, 19.1.12, 25.1.15, 26.1.1, 26.13.25, 27.5.1, 29.1.15

(510), (511) **29** produkty mleczarskie: serki, serki homogenizowane, także z dodatkami smakowymi, desery mleczne i twarogowe, także z dodatkami smakowymi.

(111) **181881** (220) 2004 03 22 (210) 278054  
 (151) 2006 11 02 (441) 2004 06 28  
 (732) Spółdzielnia Mleczarska w Gostyniu, Gostyń, PL.  
 (540)



Kolor znaku: czerwony, różowy, jasnoróżowy, zielony, granatowy, żółty

(531) 3.4.1, 5.7.8, 25.1.15, 26.1.1, 26.13.25, 27.5.1, 29.1.15

(510), (511) **29** produkty mleczarskie: serki, serki homogenizowane, także z dodatkami smakowymi, desery mleczne i twarogowe, także z dodatkami smakowymi.

(111) **181882** (220) 2004 03 22 (210) 278066  
 (151) 2006 10 27 (441) 2004 06 28  
 (732) Philip Morris Polska S.A., Kraków, PL.  
 (540) SZAMAN

(510), (511) **34** tytoń surowy i przetworzony, papierosy, cygara, cygaretki, tytoń do skręcania papierosów, tytoń fajkowy, tabaka, tytoń przeznaczony do żucia, substytuty tytoniu (za wyjątkiem przeznaczenia medycznego), artykuły dla palaczy, bibułka papierosowa, filtry papierosowe, lufki, puszki na tytoń, papierośnice, popielniczki wykonane nie z metali szlachetnych, fajki, urządzenia kieszonkowe do zwijania papierosów, zapalniczki, zapalaki.

(111) **181883** (220) 2004 03 22 (210) 278068  
 (151) 2006 10 27 (441) 2004 06 28  
 (732) Philip Morris Polska S.A., Kraków, PL.

(540) KRAKUS

(510), (511) **34** tytoń surowy i przetworzony, papierosy, cygara, cygaretki, tytoń do skręcania papierosów, tytoń fajkowy, tabaka, tytoń przeznaczony do żucia, substytuty tytoniu (za wyjątkiem przeznaczenia medycznego), artykuły dla palaczy, bibułka papierosowa, filtry papierosowe, lufki, puszki na tytoń, papierośnice, popielniczki wykonane nie z metali szlachetnych, fajki, urządzenia kieszonkowe do zwijania papierosów, zapalniczki, zapalniczki.

(111) **181884** (220) 2004 03 22 (210) 278069

(151) 2006 10 17 (441) 2004 06 28

(732) Philip Morris Polska S.A., Kraków, PL.

(540) KOZAK

(510), (511) **34** tytoń surowy i przetworzony, papierosy, cygara, cygaretki, tytoń do skręcania papierosów, tytoń fajkowy, tabaka, tytoń przeznaczony do żucia, substytuty tytoniu (za wyjątkiem przeznaczenia medycznego), artykuły dla palaczy, bibułka papierosowa, filtry papierosowe, lufki, puszki na tytoń, papierośnice, popielniczki wykonane nie z metali szlachetnych, fajki, urządzenia kieszonkowe do zwijania papierosów, zapalniczki, zapalniczki.

(111) **181885** (220) 2004 03 22 (210) 278093

(151) 2006 11 08 (441) 2004 06 28

(732) Zakłady Urządzeń Komputerowych „ELZAB” Spółka Akcyjna, Zabrze, PL.

(540)

# elzab

(531) 27.5.1

(510), (511) **09** urządzenia komputerowe i elektroniczne, kasy rejestrujące, szuflady kasowe, drukarki etykiet, drukarki fiskalne, terminale elektronicznego transferu pieniędzy, monitory i systemy monitorowych mikrokomputerów, systemy mikrokomputerowe, systemy parkingowe, wagi elektroniczne i etykietujące, sprawdzarki cen, części zamienne produkowanych urządzeń, **35** promocja i reklama, prowadzenie hurtowni z następującymi wyrobami: urządzenia komputerowe i elektroniczne, kasy rejestrujące, szuflady kasowe, drukarki etykiet, drukarki fiskalne, terminale elektronicznego transferu pieniędzy, monitory i systemy monitorowych mikrokomputerów, systemy mikrokomputerowe, systemy parkingowe, wagi elektroniczne i etykietujące, laserowe czytniki kodów kreskowych, sprawdzarki cen, wagi elektroniczne Medesa, metkownice, kolektory danych, klawiatury programowalne, zestawy komputerowe, części zamienne produkowanych urządzeń, **37** instalacja i usługi serwisowe produkowanych urządzeń, **41** szkolenie, zwłaszcza szkolenie dealerów, serwisantów i użytkowników produkowanych urządzeń, **42** prowadzenie prac badawczo-rozwojowych, zwłaszcza w zakresie komputerowego sprzętu i oprogramowania.

(111) **181886** (220) 2004 03 22 (210) 278118

(151) 2006 10 17 (441) 2004 06 28

(732) Henkel KGaA, Düsseldorf, DE.

(540)



Kolor znaku: biały, niebieski, ciemnożółty, brązowy

(531) 25.5.1, 27.5.1, 29.1.2, 29.1.4

(510), (511) **03** preparaty czyszczące, preparaty do czyszczenia toalet i łazienek, preparaty do usuwania kamienia, **05** dezodoranty inne niż osobiste, preparaty do odświeżania powietrza.

(111) **181887** (220) 2004 03 22 (210) 278119

(151) 2006 10 17 (441) 2004 06 28

(732) Henkel KGaA, Düsseldorf, DE.

(540)



Kolor znaku: biały, niebieski, zielony, jasnozielony, czerwony, żółty

(531) 25.5.1, 27.5.1, 29.1.3, 29.1.4

(510), (511) **03** preparaty czyszczące, preparaty do czyszczenia toalet i łazienek, preparaty do usuwania kamienia, **05** dezodoranty inne niż osobiste, preparaty do odświeżania powietrza.

(111) **181888** (220) 2004 03 22 (210) 278121

(151) 2006 10 17 (441) 2004 06 28

(732) Henkel KGaA, Düsseldorf, DE.

(540)



Kolor znaku: biały, niebieski, fioletowy, jasnofioletowy, czerwony, żółty

(531) 25.5.1, 27.5.1, 29.1.4, 29.1.5

(510), (511) **03** preparaty czyszczące, preparaty do czyszczenia toalet i łazienek, preparaty do usuwania kamienia, **05** dezodoranty inne niż osobiste, preparaty do odświeżania powietrza.

(111) **181889** (220) 2004 03 23 (210) 278165

(151) 2006 10 03 (441) 2004 06 28

(732) Universal Blue C.V., Genewa, CH.

(540) SACRED BLUES

(510), (511) **25** odzież, paski, bluzery, bluzki, płaszcze, sukienki, obuwie, topy wiązane na szyi, kapelusze, kurtki, marynarki, dzinsy, golfy, swetry, kombinezony, kombinezony robocze, pulowery, koszule, krótkie spodenki, spódnice, spodnie marynarskie, płaszcze sportowe, bluzy, T-shirty i sportowe topy wiązane na szyi.

(111) **181890** (220) 2004 03 23 (210) 278166

(151) 2006 10 03 (441) 2004 06 28

(732) Universal Blue C.V., Genewa, CH.

(540) BLUE 2

(510), (511) **25** odzież, paski, bluzery, bluzki, płaszcze, sukienki, obuwie, topy wiązane na szyi, kapelusze, kurtki, marynarki, dzinsy, golfy, swetry, kombinezony, kombinezony robocze, pulowery, koszule, krótkie spodenki, spódnice, spodnie marynarskie, płaszcze sportowe, bluzy, T-shirty i sportowe topy wiązane na szyi.

(111) **181891** (220) 2004 03 23 (210) 278184

(151) 2006 11 08 (441) 2004 06 28

(732) BEIERSDORF, AG, Hamburg, DE.



(540)



Kolor znaku: biały, granatowy

(531) 19.3.1, 29.1.4

(510), (511) **03** kosmetyki, środki do pielęgnacji ciała i urody, kremy kosmetyczne.

(111) **181892** (220) 2004 03 24 (210) 278204  
 (151) 2006 10 26 (441) 2004 06 28  
 (732) CENTRUM MIĘSNE „MAKTON” Sp. z o.o., Warszawa, PL.  
 (540)



Kolor znaku: brązowy, biały

(531) 7.3.2, 7.15.5, 27.5.1, 29.1.13

(510), (511) **29** mięso, ekstrakty mięsne, wędliny, drób, ryby, dziczyzna, oleje i tłuszcze, konserwy, przetwory mięsne.

(111) **181893** (220) 2004 03 24 (210) 278205  
 (151) 2006 10 26 (441) 2004 06 28  
 (732) CENTRUM MIĘSNE „MAKTON” Sp. z o.o., Warszawa, PL.  
 (540)



Kolor znaku: czerwony, granatowy, biały, żółty, czerwony, biały, pomarańczowy

(531) 25.5.25, 27.5.1, 29.1.15

(510), (511) **29** mięso, ekstrakty mięsne, wędliny, drób, ryby, dziczyzna, oleje i tłuszcze, konserwy, przetwory mięsne.

(111) **181894** (220) 2004 03 24 (210) 278207  
 (151) 2006 10 26 (441) 2004 06 28  
 (732) CENTRUM MIĘSNE „MAKTON” Sp. z o.o., Warszawa, PL.  
 (540)



Kolor znaku: granatowy, czerwony

(531) 27.5.1, 29.1.1, 29.1.4

(510), (511) **29** mięso, ekstrakty mięsne, wędliny, drób, ryby, dziczyzna, oleje i tłuszcze, konserwy, przetwory mięsne.

(111) **181895** (220) 2004 03 24 (210) 278219  
 (151) 2006 10 23 (441) 2004 06 28  
 (732) Mary Kay Inc., Dallas, US.  
 (540) EMBRACE ROMANCE

(510), (511) **03** perfumy, wody kolońskie i odnośne produkty zapachowe, w tym: żele do kąpieli prysznic, mydła toaletowe, lotiony do ciała, kremy, spraye i mgiełka do ciała, kremy nadające połysk, preparaty złuszczające do twarzy i do ciała, preparaty do ciała nadające połysk.

(111) **181896** (220) 2004 03 29 (210) 278423  
 (151) 2006 09 19 (441) 2004 07 12

(732) Toruńskie Piwnice Win VINPOL Sp. z o.o., Toruń, PL.

(540) OSIEMNASTKA

(510), (511) **33** napoje alkoholowe, napoje spirytusowe.

(111) **181897** (220) 2004 03 29 (210) 278428  
 (151) 2006 09 19 (441) 2004 07 12  
 (732) Przedsiębiorstwo Produkcyjno-Handlowo-Usługowe „HENZO” Zofia Miazek, Brzeziny, PL.  
 (540)



Kolor znaku: czerwony, biały, czarny

(531) 27.5.1, 29.1.13

(510), (511) **25** odzież z tworzyw naturalnych, sztucznych i mieszanych, w tym: ubrania wierzchnie damskie, męskie, dziecięce, bielizna osobista.

(111) **181898** (220) 2004 03 29 (210) 278435  
 (151) 2006 10 25 (441) 2004 07 12  
 (732) Przedsiębiorstwo Produkcyjno-Handlowo-Usługowe „TAD-LEN” Tadeusz Światała, Zielona Wieś, PL.  
 (540)



Kolor znaku: biały, czerwony

(531) 27.5.1, 29.1.12

(510), (511) **07** maszyny i urządzenia rolnicze, ogrodnicze i leśne oraz części zamienne do nich, akcesoria i wyposażenie do maszyn rolniczych i sadowniczych, opryskiwacze, opryskiwacze sadownicze i polowe, zawieszane i przyczepiane oraz części zamienne do nich, zbiorniki do opryskiwaczy, pompy do opryskiwaczy, wały przegubowe i przegubowo-teleskopowe do opryskiwaczy.

(111) **181899** (220) 2004 03 29 (210) 278477  
 (151) 2006 11 08 (441) 2004 07 12  
 (732) Wydawnictwo EGIS Sp. z o.o., Kraków, PL.  
 (540)



Kolor znaku: biały, granatowy

(531) 27.5.1, 29.1.12

(510), (511) **09** wideokasety, dyski kompaktowe audio-video, dyski kompaktowe nośniki danych, **16** albumy, roczniki almanachów, atlasy, broszury, czasopisma periodyczne, materiały drukowane, fotografie, gazety, **41** organizowanie konkursów edukacyjnych lub rozrywkowych, organizowanie loterii, nauczanie, pokazy praktyczne, organizowanie i prowadzenie seminariów, kształcenie, publikacja elektroniczna on-line książek i periodyków, publikowanie książek, publikowanie tekstów innych niż teksty reklamowe, sprawdziany pedagogiczne, usługi tłumaczeń, zdjęcia, edukacja.

(111) **181900** (220) 2004 03 29 (210) 278503  
 (151) 2006 10 19 (441) 2004 07 12  
 (732) Katowickie Zakłady Chemii Gospodarczej „POLLENA - SAVONA” Spółka z o.o., Katowice, PL.

(540)



(531) 1.1.1, 27.5.1

(510), (511) **03** perfumy, wody kolońskie, wody toaletowe, szampony, preparaty kosmetyczne do pielęgnacji włosów, preparaty do układania włosów, preparaty kosmetyczne do kąpieli, preparaty kosmetyczne do pielęgnacji skóry, preparaty do golenia, w tym również preparaty przed i po goleniu, dezodoranty osobiste, produkty toaletowe przeciw poceniu się, preparaty do pielęgnacji jamy ustnej (nie do celów leczniczych), środki do prania i płukania tkanin, środki myjąco-czyszczące, środki do mycia naczyń, mydła, mydła w płynie, środki do pielęgnacji obuwia, podłóg i mebli, **05** środki do odświeżania powietrza, chemiczne środki dezynfekcyjne do wc.

(111) **181901** (220) 2004 03 29 (210) 278509  
(151) 2006 10 19 (441) 2004 07 12

(732) Przedsiębiorstwo Produkcyjno-Handlowo-Uługowe „ERASSI” Robert Sierankowski, Warszawa, PL.

(540) ERASSI

(510), (511) **25** odzież, obuwie, nakrycia głowy, rękawiczki.

(111) **181902** (220) 2004 03 30 (210) 278550  
(151) 2006 10 26 (441) 2004 07 12

(732) Chanel SARL, Glaris, CH.

(540) MICRO SOLUTIONS

(510), (511) **03** niemedyczne preparaty do pielęgnacji skóry, owłosionej skóry głowy, włosów i paznokci, mydła, perfumy, olejki eteryczne, kosmetyki, niemedyczne preparaty toaletowe.

(111) **181903** (220) 2004 03 31 (210) 278601  
(151) 2006 10 26 (441) 2004 07 12

(732) NOBILES Kujawska Fabryka Farb i Lakierów Spółka z o.o., Włocławek, PL.

(540) NOBIEPOKSYD

(510), (511) **02** farba podkładowa epoksydowa.

(111) **181904** (220) 2004 03 31 (210) 278602  
(151) 2006 10 26 (441) 2004 07 12

(732) NOBILES Kujawska Fabryka Farb i Lakierów Spółka z o.o., Włocławek, PL.

(540) NOBIGRUNT

(510), (511) **02** podkład akrylowy uniwersalny.

(111) **181905** (220) 2004 03 31 (210) 278603  
(151) 2006 10 26 (441) 2004 07 12

(732) NOBILES Kujawska Fabryka Farb i Lakierów Spółka z o.o., Włocławek, PL.

(540) NOBIWIL

(510), (511) **02** farby poliwinylowa na powierzchni ocynkowane i aluminium.

(111) **181906** (220) 2004 04 06 (210) 278919  
(151) 2006 11 15 (441) 2004 07 12

(732) Instytut Filozofii i Socjologii Polskiej Akademii Nauk, Warszawa, PL.

(540)



Kolor znaku: granatowy

(531) 27.5.1, 29.1.4

(510), (511) **41** usługi w zakresie: edukacji, nauczania, kształcenia praktycznego (pokazy).

(111) **181907** (220) 2004 04 06 (210) 278957  
(151) 2006 10 17 (441) 2004 07 12  
(732) CADBURY LIMITED, Bournville, GB.  
(540)



(531) 1.15.24, 8.1.19, 11.3.1, 19.3.1, 27.5.1

(510), (511) **29** nabiał, mleko i produkty mleczne, napoje na bazie mleka w tym smakowe napoje mleczne, koktajle mleczne, napoje sporządzone w większości z substytutów mleka, jogurt i napoje na bazie jogurtu, pianki, musy, świeży ser, desery zawarte w kl. 29, **30** wyroby kakaowe, czekolada do picia, napoje czekoladowe lub zawierające czekoladę, napoje kakaowe lub zawierające kakao, preparaty do przygotowywania napojów czekoladowych lub napojów kakaowych, napoje słodowe, preparaty do przygotowywania napojów słodowych, czekolada, czekoladki, niemedyczne słodczyce, guma do żucia, preparaty zbożowe, batony zbożowe, herbatniki, ciastka, ciasta, wafle, przekąski zawarte w kl. 30, lody i produkty lodowe, schłodzone desery i mrożone słodczyce, desery zawarte w kl. 30.

(111) **181908** (220) 2004 04 07 (210) 278966  
(151) 2006 10 17 (441) 2004 07 12

(732) EUROPAL Sp. z o.o., Warszawa, PL.

(540) Dzień Dobry z EUROPALEM

(510), (511) **20** niemetalowe palety transportowe i załadowniczo-wyładowcze, **37** regeneracja i naprawa palet, **39** wypożyczenie konstrukcji przenośnych do składowania i transportu, wypożyczenie palet.

(111) **181909** (220) 2004 04 07 (210) 278988  
(151) 2006 11 09 (441) 2004 07 12

(732) G.R. Lane Health Products Ltd., Gloucester, GB.

(540)



(531) 27.5.1

(510), (511) **05** produkty farmaceutyczne, parafarmaceutyki, leki uspokajające.

(111) **181910** (220) 2004 04 08 (210) 279027  
(151) 2006 11 09 (441) 2004 07 12

(732) LACTIMA Sp. z o.o., Morąg, PL.

(540)



Kolor znaku: niebieski, czerwony, błękitny, biały

(531) 3.13.1, 25.1.1, 27.5.1, 29.1.13

(510), (511) **29** sery topione, masło, margaryna.

(111) **181911** (220) 2004 04 09 (210) 279113  
 (151) 2006 11 07 (441) 2004 07 12  
 (732) „ORW-ELS” Sp. z o.o., Nowa Sarzyna, PL.  
 (540) ORW-ELS

(510), (511) **09** alarmy dźwiękowe, alarmy pożarowe, czujki przeciwpożarowe, przewody elektryczne, wykrywacze dymu, dzwonki sygnalizacyjne, instalacje elektryczne, kontrolno-sterująca aparatura elektryczna, odgromniki i instalacje odgromowe, piorunochrony, wskaźniki elektryczne, sygnalizacja świetlna lub mechaniczna, przekaźniki sygnałów elektronicznych, komputery, osprzęt komputerowy, komputerowe urządzenia peryferyjne, programy komputerowe (software), oprogramowanie komputerowe stałe, **35** zgrupowanie na rzecz osób trzecich różnych towarów obejmujących alarmy dźwiękowe, alarmy pożarowe, czujki przeciwpożarowe, przewody elektryczne, wykrywacze dymu, dzwonki sygnalizacyjne, instalacje elektryczne, kontrolno-sterująca aparatura elektryczna, odgromniki i instalacje odgromowe, piorunochrony, wskaźniki elektryczne, sygnalizacja świetlna lub mechaniczna, przekaźniki sygnałów elektronicznych komputery, osprzęt komputerowy, komputerowe urządzenia peryferyjne, programy komputerowe (software), oprogramowanie komputerowe stałe, maszyny i urządzenia pozwalające nabywcy wygodnie je oglądać i kupować w sklepach oraz na stronie internetowej, kupno i sprzedaż rozwiązań technicznych na rzecz osób trzecich, **37** instalowanie i naprawa instalacji odgromowych i przeciwpożarowych, **42** projektowanie instalacji odgromowych i przeciwpożarowych, badania, analizy i ekspertyzy techniczne, wykonywanie prac badawczo-rozwojowych na rzecz osób trzecich, doradztwo techniczne, pośrednictwo w wymianie myśli naukowo-technicznej.

(111) **181912** (220) 2004 04 21 (210) 279621  
 (151) 2006 11 08 (441) 2004 07 26  
 (732) HERMES INTERNATIONAL, Paryż, FR.

(540) HERMES  
 (510), (511) **18** skóra i imitacje skóry oraz wyroby z tych materiałów nie zawarte w innych klasach, skóry zwierzęce, skóry surowe, kufry i torby podróżne, parasolki i laski, bicze, uprząże i wyroby rymarskie, **25** odzież, obuwie, nakrycia głowy.

(111) **181913** (220) 2004 04 21 (210) 279631  
 (151) 2006 11 07 (441) 2004 07 26  
 (732) Przedsiębiorstwo Usługowo-Handlowe „INSTALART”  
 Waćława Sosna, Częstochowa, PL.  
 (540)

INSTALART

(531) 26.11.3, 27.5.1  
 (510), (511) **35** agencja eksportowo-importowa, dystrybucja materiałów reklamowych, organizowanie wystaw w celach handlowych lub reklamowych, pokazy towarów, reklama, reklama za pośrednictwem sieci komputerowej, promocja sprzedaży dla osób trzecich, usługi zaopatrzenia osób trzecich zakupy produktów i usług dla innych przedsiębiorstw, zgrupowanie na rzecz osób trzecich różnych towarów pozwalające nabywcy wygodnie oglądać i kupować te towary na stronie Web dotyczącej sprzedaży różnorodnych towarów, zgrupowanie na rzecz osób trzecich różnych towarów pozwalające nabywcy wygodnie oglądać i kupować te towary w sklepie lub hurtowni wielobranżowej.

(111) **181914** (220) 2004 04 22 (210) 279652  
 (151) 2006 11 16 (441) 2004 07 26  
 (732) Agropak sp.j. Zakład Konfekcjonowania Środków Chemicznych B.Pluta, G.Brzeziński, S.Pluta-Kędroń, R.Brzeziński, Jaworzno, PL.  
 (540) tebu  
 (510), (511) **05** środki grzybobójcze.

(111) **181915** (220) 2004 04 22 (210) 279682  
 (151) 2006 11 02 (441) 2004 07 26

(732) BOS S.A., Białystok, PL.  
 (540)



Kolor znaku: żółty, granatowy, czerwony

(531) 24.17.1, 26.4.4, 27.5.1, 29.1.13  
 (510), (511) **29** mięso, ryby, drób i dziczyzna, ekstrakty mięsne, owoce i warzywa konserwowane, suszone i gotowane, galaretki, dżemy, kompoty, jaja, mleko i wyroby z mleka, jadalne oleje i tłuszcze, **30** kawa, herbata, kakao, cukier, ryż, tapioka, sago, namiastki kawy, mąka i produkty zbożowe, chleb, wyroby cukiernicze i słodczyce, lody, miód, melasa, drożdże, proszek do pieczenia, sól, musztarda, ocet, sosy (przyprawy), przyprawy, lód do chłodzenia, **31** produkty rolnicze, ogrodnicze i leśne oraz ziarna nie ujęte w innych klasach, żywe zwierzęta, świeże owoce i warzywa, nasiona, naturalne rośliny i kwiaty, pasza dla zwierząt, słód, **32** piwo, wody mineralne i gazowane oraz inne napoje bezalkoholowe, napoje owocowe i soki owocowe, syropy i inne preparaty do produkcji napojów.

(111) **181916** (220) 2004 04 23 (210) 279698  
 (151) 2006 11 10 (441) 2004 07 26  
 (732) SUNCO Polska Sp. z o.o., Łódź, PL.  
 (540)

SUNCO

(531) 26.2.1, 27.5.1  
 (510), (511) **03** antyperspiranty, barwniki do użytku domowego, barwniki kosmetyczne, preparaty do czyszczenia, dezodoranty, preparaty do golenia i po goleniu, woda kolońska, woda toaletowa, kosmetyki, kremy kosmetyczne, preparaty do pielęgnacji paznokci, preparaty do makijażu i demakijażu, mydła, szampony, środki do czyszczenia zębów, perfumy, preparaty do prania, środki do pielęgnacji ust, pomadki do ust, szminki, farby i preparaty do pielęgnacji włosów, rzęs, brwi, brody, żele pod prysznic, preparaty kosmetyczne do pielęgnacji skóry i do opalania, preparaty do depilacji, preparaty kosmetyczne do kąpieli, olejki do celów kosmetycznych i perfumeryjnych, przybory toaletowe, wata do celów kosmetycznych, **35** reklama, badanie rynku i opinii publicznej, **39** towarowy transport drogowy, wynajem samochodów ciężarowych, pakowanie i składowanie towarów.

(111) **181917** (220) 2004 04 23 (210) 279700  
 (151) 2006 11 10 (441) 2004 07 26  
 (732) Marcin Groński, Wróblowice, PL.  
 (540)

AUXILIA

Kolor znaku: granatowy, czarny

(531) 26.3.4, 26.13.25, 27.5.1, 29.1.4  
 (510), (511) **35** pomoc w prowadzeniu działalności gospodarczej, pomoc w zakresie zarządzania, organizowanie działalności gospodarczej, pozyskiwanie informacji o działalności gospodarczej, wyszukiwanie w komputerowych bazach danych, **36** informacje w sprawach ubezpieczeń, doradztwo w sprawach ubezpieczeń, ubezpieczenia od wypadków, pośrednictwo ubezpieczeniowe, ściąganie należności, **41** publikowanie tekstów innych niż reklamowe, usługi tłumaczeń, organizowanie i prowadzenie konferencji, organizowanie i prowadzenie seminariów.

(111) **181918** (220) 2004 04 29 (210) 280127  
 (151) 2006 11 13 (441) 2004 08 09

(732) KAMIENIARSTWO Ryszard Koperski, Pajęczno, PL.

(540)



(531) 2.1.25, 26.15.11

(510), (511) **19** wyroby kamieniarskie, pomniki, tablice pamiątkowe niemetalowe, nagrobki, nagrobne płyty, posągi z kamienia, **37** kamieniarstwo.(111) **181919** (220) 2004 04 30 (210) 280204

(151) 2006 10 20 (441) 2004 08 09

(732) ADAMED Sp. z o.o., Pieńków, PL.

(540) AREPLEX

(510), (511) **05** farmaceutyki.(111) **181920** (220) 2004 05 04 (210) 280267

(151) 2006 11 07 (441) 2004 08 09

(732) Z.M. „Hania”, Hanna Wycinka, Gniew, PL.

(540)



(531) 15.7.1, 27.5.1

(510), (511) **06** wyroby ślusarskie, konstrukcje metalowe, bramy samonośne, łapaki torowe, krazniki linowe, wszystkie ww zawarte w tej klasie, **07** wiertarki, wiertarki ręczne, wiertarki górnicze, **40** obróbka mechaniczna metali, obróbka skrawaniem.(111) **181921** (220) 2003 12 27 (210) 274474

(151) 2006 11 06 (441) 2004 04 19

(732) HenMar Sp. z o.o., Dębica, PL.

(540)



(531) 9.9.1, 27.5.1

(510), (511) **25** buty.(111) **181922** (220) 2003 12 27 (210) 274475

(151) 2006 11 06 (441) 2004 04 19

(732) HenMar Sp. z o.o., Dębica, PL.

(540)



Kolor znaku: granatowy, biały

(531) 26.11.1, 27.5.1, 29.1.4, 29.1.6

(510), (511) **25** buty.(111) **181923** (220) 2003 12 31 (210) 274560

(151) 2006 11 06 (441) 2004 04 19

(732) DECOMA Spółka z ograniczoną odpowiedzialnością, Warszawa, PL.

(540)



Kolor znaku: granatowy, biały, czarny

(531) 27.5.1, 29.1.4, 29.1.8

(510), (511) **36** dzierżawa majątku nieruchomego, administrowanie, wycena, pośrednictwo, najem majątku nieruchomego, sporządzanie umów najmu, **37** uszczelnianie i malowanie budynków, nadzór budowlany, budownictwo przemysłowe, **42** architektura, projektowanie budynków, doradztwo budowlane, ekspertyzy geologiczne i inżynieryjne, pomiary geodezyjne, opracowywanie projektów technicznych.(111) **181924** (220) 2004 01 07 (210) 274678

(151) 2006 10 17 (441) 2004 04 19

(732) Philip Morris Products S.A., Neuchâtel, CH.

(540) VIRGINIA SLIMS. BE YOU.

(510), (511) **34** tytoń surowy i przetworzony, włączając cygara, papierosy, cygaretki, tytoń do zwijania papierosów, tytoń fajkowy, tytoń do żucia, tytoń do wdychania, substytuty tytoniu (nie do celów medycznych), artykuły dla palaczy, włączając bibułki i ustniki papierowe, filtry do papierosów, puszki na tytoń, papierosnice i popielniczki nie z metali szlachetnych, ich stopów oraz niepokrywane nim, fajki, ręczne maszyny do zwijania papierosów, zapalniczki, zapalki.(111) **181925** (220) 2004 01 22 (210) 275307

(151) 2006 11 02 (441) 2004 05 04

(732) Future Enterprises Pte Ltd., SG.

(540)



(531) 27.5.1, 29.1.8

(510), (511) **16** serwetki papierowe z nadrukiem, podkładki na stół, torby papierowe, papier pakowy, kubki (papierowe lub z tworzywa sztucznego), **21** zastawa stołowa filiżanki, szklanki, talerzyki, talerze, **30** żywność, kawa naturalna, kawa rozpuszczalna, napoje na bazie kawy, herbata, herbata rozpuszczalna, napoje na bazie herbaty, czekolada, czekolada na gorąco, napoje na bazie czekolady, **32** napoje bezalkoholowe, **33** napoje na bazie alkoholi, **41** szkolenie personelu w zarządzaniu i prowadzeniu zakładów gastronomicznych i restauracji, **42** projektowanie restauracji, zakładów gastronomicznych, **43** usługi z zakresu zaopatrzenia w żywność i napoje, w tym usługi gastronomiczne, usługi świadczone lub związane z prowadzeniem i koncesjonowaniem restauracji i innych zakładów lub przedsięwzięć w zakresie zapewnienia żywności i napojów gotowych do konsumpcji, przygotowywanie i sprzedaż żywności oraz napojów na wynos.(111) **181926** (220) 2004 01 22 (210) 275308

(151) 2006 11 02 (441) 2004 05 04

(732) Future Enterprises Pte Ltd., , SG.

(540)



(531) 27.5.1, 29.1.8

(510), (511) **16** serwetki papierowe z nadrukiem, podkładki na stół, torby papierowe, papier pakowy, kubki (papierowe lub z tworzywa sztucznego), **21** zastawa stołowa filiżanki, szklanki, talerzyki, talerze, **30** żywność, kawa naturalna, kawa rozpuszczalna, napoje na bazie kawy, herbata, herbata rozpuszczalna, napoje na bazie herbaty, czekolada, czekolada na gorąco, napoje na bazie czekolady, **32** napoje bezalkoholowe, **33** napoje na bazie alkoholi, **41** szkolenie personelu w zarządzaniu i prowadzeniu zakładów gastronomicznych i restauracji, **42** projektowanie restauracji, zakładów gastronomicznych, **43** usługi z zakresu zaopatrzenia w żywność i napoje, w tym usługi gastronomiczne, usługi świadczone lub związane z prowadzeniem

i koncesjonowaniem restauracji i innych zakładów lub przedsięwzięć w zakresie zapewnienia żywności i napojów gotowych do konsumpcji, przygotowywanie i sprzedaż żywności oraz napojów na wynos.

(111) **181927** (220) 2004 04 09 (210) 279143  
 (151) 2006 11 14 (441) 2004 07 12  
 (732) ViÃ±a DoÃ±a Paula S.A., Mendoza, AR.  
 (540) LOS CARDOS  
 (510), (511) **33** wina.

(111) **181928** (220) 2004 04 09 (210) 279144  
 (151) 2006 11 14 (441) 2004 07 12  
 (732) ViÃ±a DoÃ±a Paula S.A., Mendoza, AR.  
 (540) DOÃ±A PAULA  
 (510), (511) **33** wina.

(111) **181929** (220) 2004 04 19 (210) 279512  
 (151) 2006 11 10 (441) 2004 07 26  
 (732) Przedsiębiorstwo Produkcyjno-Usługowe „EKO-WARK”  
 Spółka z o.o., Szczecin, PL.  
 (540)



Kolor znaku: biały, niebieski, czarny, żółty, zielony

(531) 25.5.1, 25.5.2, 27.5.1, 29.1.15  
 (510), (511) **37** usługi ogólnobudowlane w zakresie budowy: obiektów inżynierskich, oczyszczalni ścieków, kotłowni, sieci zewnętrznych wodno-kanalizacyjnych, ujęć wody, studni głębinowych, przyłączy wodno-kanalizacyjnych, sieci zewnętrznych gazowych, instalacji centralnego ogrzewania, ciepłej wody oraz wykonywanie pozostałych instalacji budowlanych, **39** usługi w zakresie poboru i rozprowadzania wody do odbiorców, dystrybucja paliw gazowych w systemie sieciowym, dystrybucja pary wodnej i gorącej wody, **40** usługi w zakresie sieci uzdatniania wody pitnej, usługi w zakresie gospodarki ściekami oraz wywóz i unieszkodliwianie odpadów, **42** usługi w zakresie projektowania budowlanego obiektów, instalacji wodnych, kanalizacyjnych, gazowych, grzewczych, nadzory i doradztwo budowlane w zakresie instalacji.

(111) **181930** (220) 2004 04 28 (210) 279998  
 (151) 2006 10 20 (441) 2004 08 09  
 (732) Carl Müller GmbH & Co. Rügenwalder Wurstfabrik, Bad Zwischenahn, DE.  
 (540)



Kolor znaku: złoty, czerwony, biały, zielony

(531) 7.1.13, 26.2.1, 26.11.1, 26.11.2, 27.5.1, 29.1.1, 29.1.2, 29.1.3  
 (510), (511) **29** mięso i wyroby mięsne, kielbasy i wyroby wędliniarskie, szynka i wyroby z szynki, konserwy mięsne i wędliniarskie, **43** żywienie gości, catering.

(111) **181931** (220) 2004 04 28 (210) 279999  
 (151) 2006 10 20 (441) 2004 08 09  
 (732) Carl Müller GmbH & Co. Rügenwalder Wurstfabrik, Bad Zwischenahn, DE.

(540)



Kolor znaku: złoty, czerwony, granatowy, beżowy, brunatnożółty  
 (531) 7.1.13, 26.1.1, 26.1.2, 27.5.1, 29.1.1, 29.1.2, 29.1.4  
 (510), (511) **29** mięso i wyroby mięsne, kielbasy i wyroby wędliniarskie, szynka i wyroby z szynki, konserwy mięsne i wędliniarskie, **43** żywienie gości, catering.

(111) **181932** (220) 2004 04 28 (210) 280000  
 (151) 2006 10 20 (441) 2004 08 09  
 (732) Carl Müller GmbH & Co. Rügenwalder Wurstfabrik, Bad Zwischenahn, DE.  
 (540)



Kolor znaku: złoty, czerwony, czarny, biały, brązowy  
 (531) 7.1.13, 26.2.7, 26.13.25, 27.5.1, 29.1.1, 29.1.2, 29.1.6, 29.1.7  
 (510), (511) **29** mięso i wyroby mięsne, kielbasy i wyroby wędliniarskie, szynka i wyroby z szynki, konserwy mięsne i wędliniarskie, **43** żywienie gości, catering.

(111) **181933** (220) 2004 05 04 (210) 280292  
 (151) 2006 11 08 (441) 2004 08 09  
 (732) MCR Corporation Mincer cor. Mona Liza cos. France Janina Mincer, Michałowice, PL.  
 (540)



(531) 3.11.1, 26.11.2, 27.1.1, 27.5.1  
 (510), (511) **03** krem, żele, balsamy, emulsje, toniki i inne preparaty kosmetyczne, **05** preparaty i substancje farmaceutyczne, lecznicze, sanitarne, homeopatyczne, medyczne preparaty i substancje używane do pielęgnacji paznokci, skóry i włosów, środki do zwalczania insektów, środki przeciw komarom i kleszczom, spraye przeciw komarom i kleszczom, dietetyczne preparaty i substancje do celów leczniczych, preparaty i substancje stosowane do masażu i terapii aromatowej zawarte w kl.05.

(111) **181934** (220) 2004 05 04 (210) 280293  
 (151) 2006 11 07 (441) 2004 08 09  
 (732) MCR Corporation Mincer cor. Mona Liza cos. France Janina Mincer, Michałowice, PL.  
 (540)



Kolor znaku: biały, granatowy, czerwony  
 (531) 3.11.1, 26.1.1, 26.1.6, 26.4.1, 27.5.1, 29.1.13

(510), (511) **03** krem, żele, balsamy, emulsje, toniki i inne preparaty kosmetyczne, **05** preparaty i substancje farmaceutyczne, lecznicze, sanitarne, homeopatyczne, medyczne preparaty i substancje używane do pielęgnacji paznokci, skóry i włosów, środki do zwalczania insektów, środki przeciw komarom i kleszczom, spraye przeciw komarom i kleszczom, dietetyczne preparaty i substancje do celów leczniczych, preparaty i substancje stosowane do i terapii aromatowej zawarte w kl.05.

(111) **181935** (220) 2004 05 04 (210) 280295  
(151) 2006 11 08 (441) 2004 08 09

(732) Iławskie Zakłady Drobiarskie „EKODROB” SA, Iława, PL.

(540) Ekodrob-Kaszubska

(510), (511) **29** mięso i przetwory mięsne ze zwierząt rzeźnych drobiu i dzicyzny, wyroby wędliniarskie, podroby i wyroby podrobowe, wyroby garmażeryjne z mięsa i podrobów, konserwy mięsne.

(111) **181936** (220) 2004 05 04 (210) 280299  
(151) 2006 11 08 (441) 2004 08 09

(732) Iławskie Zakłady Drobiarskie „EKODROB” S.A., Iława, PL.

(540) Ekodrob-Mazurska

(510), (511) **29** mięso i przetwory mięsne ze zwierząt rzeźnych drobiu i dzicyzny, wyroby wędliniarskie, podroby i wyroby podrobowe, wyroby garmażeryjne z mięsa i podrobów, konserwy mięsne.

(111) **181937** (220) 2004 05 04 (210) 280346  
(151) 2006 11 21 (441) 2004 08 09

(732) Wytwórnia i Hurtownia Środków Czystości VAN Zbigniew Dziadek, Gliwice, PL.

(540)



Kolor znaku: żółty, czerwony, szary, niebieski, czarno-biały, biały, pomarańczowy, czarny

(531) 2.9.14, 12.3.11, 26.4.2, 27.5.1, 29.1.1, 29.1.2

(510), (511) **03** pasta BHP, środki myjąco-czyszczące.

(111) **181938** (220) 2004 05 04 (210) 280369  
(151) 2006 11 10 (441) 2004 08 09

(732) KINNA PRODUCTION Sp. z o.o., Gdańsk, PL.

(540)



Kolor znaku: czarny, czerwony, szary

(531) 26.4.4, 27.5.1, 29.1.1, 29.1.6, 29.1.8

(510), (511) **11** sprzęt oświetleniowy.

(111) **181939** (220) 2004 05 07 (210) 280521  
(151) 2006 11 10 (441) 2004 08 09

(732) GRUPA LOTOS Spółka Akcyjna, Gdańsk, PL.

(540) LOTOS Straż

(510), (511) **37** usługi w zakresie instalowania, naprawy i konserwacji maszyn ogólnego przeznaczenia, **39** usługi w zakresie wynajmowania samochodów osobowych, ciężarowych i pojazdów transportowych z kierowcą i bez kierowcy, **41** usługi w zakresie działalności dydaktycznej i szkoleniowej w zakresie bezpieczeństwa przeciw-

pożarowego, **45** usługi związane z gaszeniem pożarów, doradztwo w zakresie bezpieczeństwa przeciwpożarowego, ochrona przeciwpożarowa.

(111) **181940** (220) 2004 05 07 (210) 280522

(151) 2006 11 10 (441) 2004 08 09

(732) GRUPA LOTOS Spółka Akcyjna, Gdańsk, PL.

(540)



Kolor znaku: żółty, czerwony, niebieski

(531) 1.15.5, 26.11.1, 27.5.1, 29.1.13

(510), (511) **37** usługi w zakresie instalowania, naprawy i konserwacji maszyn ogólnego przeznaczenia, **39** usługi w zakresie wynajmowania samochodów osobowych, ciężarowych i pojazdów transportowych z kierowcą i bez kierowcy, **41** usługi w zakresie działalności dydaktycznej i szkoleniowej w zakresie bezpieczeństwa przeciwpożarowego, **45** usługi związane z gaszeniem pożarów, doradztwo w zakresie bezpieczeństwa przeciwpożarowego, ochrona przeciwpożarowa.

(111) **181941** (220) 2004 05 07 (210) 280523

(151) 2006 11 10 (441) 2004 08 09

(732) GRUPA LOTOS Spółka Akcyjna, Gdańsk, PL.

(540) LOTOS Ochrona

(510), (511) **45** usługi w zakresie działalności dochodzeniowo-detektywistycznej i ochroniarskiej, ochrona osobista, monitoring systemów bezpieczeństwa i antywłamaniowych.

(111) **181942** (220) 2004 05 07 (210) 280524

(151) 2006 11 10 (441) 2004 08 09

(732) GRUPA LOTOS Spółka Akcyjna, Gdańsk, PL.

(540)



Kolor znaku: żółty, czerwony, niebieski

(531) 5.5.16, 27.5.1, 29.1.13

(510), (511) **45** usługi w zakresie działalności dochodzeniowo-detektywistycznej i ochroniarskiej, ochrona osobista, monitoring systemów bezpieczeństwa i antywłamaniowych.

(111) **181943** (220) 2004 05 10 (210) 280536

(151) 2006 11 08 (441) 2004 08 23

(732) Toruńskie Zakłady Materiałów Opatrunkowych

Spółka Akcyjna, Toruń, PL.

(540) matopat aqua stop

(510), (511) **05** plastry.

(111) **181944** (220) 2004 05 10 (210) 280537

(151) 2006 11 08 (441) 2004 08 23

(732) Toruńskie Zakłady Materiałów Opatrunkowych

Spółka Akcyjna, Toruń, PL.

(540) matopat universal

(510), (511) **05** plastry.

(111) **181945** (220) 2004 05 10 (210) 280538

(151) 2006 11 08 (441) 2004 08 23

(732) Toruńskie Zakłady Materiałów Opatrunkowych

Spółka Akcyjna, Toruń, PL.

(540) matopat transparent

(510), (511) **05** plastry.

(111) **181946** (220) 2004 05 10 (210) 280539

(151) 2006 11 08 (441) 2004 08 23

(732) Toruńskie Zakłady Materiałów Opatrunkowych  
Spółka Akcyjna, Toruń, PL.  
(540) matopat happy  
(510), (511) **05** plastry.

(111) **181947** (220) 2004 05 10 (210) 280540  
(151) 2006 11 08 (441) 2004 08 23

(732) Toruńskie Zakłady Materiałów Opatrunkowych  
Spółka Akcyjna, Toruń, PL.  
(540) matopat special  
(510), (511) **05** plastry.

(111) **181948** (220) 2004 05 10 (210) 280541  
(151) 2006 11 08 (441) 2004 08 23

(732) Toruńskie Zakłady Materiałów Opatrunkowych  
Spółka Akcyjna, Toruń, PL.  
(540) matopat soft  
(510), (511) **05** plastry.

(111) **181949** (220) 2004 05 10 (210) 280542  
(151) 2006 11 08 (441) 2004 08 23

(732) Toruńskie Zakłady Materiałów Opatrunkowych  
Spółka Akcyjna, Toruń, PL.  
(540) matopat classic  
(510), (511) **05** plastry.

(111) **181950** (220) 2004 05 10 (210) 280543  
(151) 2006 11 08 (441) 2004 08 23

(732) Toruńskie Zakłady Materiałów Opatrunkowych  
Spółka Akcyjna, Toruń, PL.  
(540) matopat comfort  
(510), (511) **05** plastry.

(111) **181951** (220) 2004 05 10 (210) 280552  
(151) 2006 11 10 (441) 2004 08 23

(732) KLUB SPORTOWY „GÓRNIK” POLKOWICE, Polkowice, PL.  
(540)



Kolor znaku: czarny, zielony, biały, ceglasty

(531) 24.1.11, 26.1.1, 27.5.1, 29.1.14

(510), (511) **18** torby, plecaki, **25** odzież sportowa, nakrycia głowy, szaliki, chusty, **41** organizowanie imprez sportowych.

(111) **181952** (220) 2004 05 10 (210) 280558  
(151) 2006 11 08 (441) 2004 08 23

(732) Zakłady Mięsne „NOWAK” Spółka z ograniczoną odpowiedzialnością Spółka komandytowa, Gdańsk, PL.  
(540) KRAKOWSKA NOWAKA  
(510), (511) **29** mięso, przetwory mięsne, pasztety, wędliny, wyroby garmażeryjne zawarte w tej klasie.

(111) **181953** (220) 2004 05 10 (210) 280560  
(151) 2006 11 08 (441) 2004 08 23

(732) Zakłady Mięsne „NOWAK” Spółka z ograniczoną odpowiedzialnością Spółka komandytowa, Gdańsk, PL.  
(540) PASZTETOWA LUKSUSOWA NOWAKA  
(510), (511) **29** mięso, przetwory mięsne, pasztety, wędliny, wyroby garmażeryjne zawarte w tej klasie.

(111) **181954** (220) 2004 05 10 (210) 280561  
(151) 2006 11 08 (441) 2004 08 23

(732) Zakłady Mięsne „NOWAK” Spółka z ograniczoną odpowiedzialnością Spółka komandytowa, Gdańsk, PL.  
(540) NOWAK

(510), (511) **29** mięso, przetwory mięsne, pasztety, wędliny, wyroby garmażeryjne zawarte w tej klasie.

(111) **181955** (220) 2004 05 10 (210) 280562  
(151) 2006 11 08 (441) 2004 08 23

(732) Zakłady Mięsne „NOWAK” Spółka z ograniczoną odpowiedzialnością Spółka komandytowa, Gdańsk, PL.  
(540)



Kolor znaku: czarny, czerwony, biały

(531) 3.4.1, 9.1.10, 27.5.1, 27.7.1, 29.1.13

(510), (511) **29** mięso, przetwory mięsne, pasztety, wędliny, wyroby garmażeryjne zawarte w tej klasie.

(111) **181956** (220) 2004 05 10 (210) 280569  
(151) 2006 11 08 (441) 2004 08 23

(732) Orkla ASA, Sarpsborg, NO.  
(540)



(531) 1.3.1, 2.3.1, 2.9.1, 3.9.13, 19.7.2, 25.1.15, 27.5.1

(510), (511) **05** preparaty farmaceutyczne, preparaty uzupełniające zawierające olej rybi, mineralne preparaty uzupełniające, preparaty uzupełniające zawierające kwasy tłuszczowe i witaminy, olej z wątroby dorsza, olej rybi w postaci płynnej oraz ampułki z olejem rybnym, olej z pierwiosniki, naturalne preparaty i lekarstwa, zdrowa żywność, wszystkie wyżej wymienione towary do celów medycznych.

(111) **181957** (220) 2004 05 10 (210) 280570  
(151) 2006 11 08 (441) 2004 08 23

(732) Orkla ASA, Sarpsborg, NO.  
(540)



(531) 2.1.1, 19.3.1, 19.13.21, 24.7.1, 25.1.15, 27.5.1

(510), (511) **05** preparaty farmaceutyczne, preparaty uzupełniające zawierające olej rybi, mineralne preparaty uzupełniające, preparaty uzupełniające zawierające kwasy tłuszczowe i witaminy, olej z wątroby dorsza, olej rybi w postaci płynnej oraz ampułki z olejem rybnym, olej z pierwiosniki, naturalne preparaty i lekarstwa, zdrowa żywność, wszystkie wyżej wymienione towary do celów medycznych.

(111) **181958** (220) 2004 05 10 (210) 280571  
 (151) 2006 11 08 (441) 2004 08 23  
 (732) Orkla ASA, Sarpsborg, NO.  
 (540)



(531) 2.3.1, 2.9.1, 19.3.1, 24.7.1, 24.13.1, 25.1.15, 27.5.1  
 (510), (511) **05** preparaty farmaceutyczne, preparaty uzupełniające zawierające olej rybi, mineralne preparaty uzupełniające, preparaty uzupełniające zawierające kwasy tłuszczowe i witaminy, olej z wątroby dorsza, olej rybi w postaci płynnej oraz ampułki z olejem rybim, olej z pierwioski, naturalne preparaty i lekarstwa, zdrowa żywność, wszystkie wyżej wymienione towary do celów medycznych.

(111) **181959** (220) 2004 05 19 (210) 280924  
 (151) 2006 11 14 (441) 2004 08 23  
 (732) Elżbieta Grycan „GRYCAN LODY OD POKOLEŃ”, Majdan, PL.  
 (540)



Kolor znaku: biały, brązowy  
 (531) 26.4.2, 27.5.1, 29.1.7  
 (510), (511) **30** lody, lody spożywcze.

(111) **181960** (220) 2004 05 19 (210) 280925  
 (151) 2006 11 14 (441) 2004 08 23  
 (732) Elżbieta Grycan „GRYCAN LODY OD POKOLEŃ”, Majdan, PL.  
 (540)



Kolor znaku: biały, brązowy  
 (531) 27.5.1, 29.1.7  
 (510), (511) **30** lody, lody spożywcze.

(111) **181961** (220) 2003 08 13 (210) 268011  
 (151) 2006 09 18 (441) 2004 02 23  
 (732) Firma Produkcyjno-Handlowa „BUTELX” Z.P.Ch. Grzegorz Kula, Bożena Kula, Bogucin Duży, PL.  
 (540)



(531) 19.7.2  
 (510), (511) **01** środki chemiczne dla rolnictwa i ogrodnictwa z wyjątkiem fungicydów, herbicydów, insektycydów oraz środków przeciw pasożytom, odczynniki chemiczne inne niż do celów medycznych i weterynaryjnych, **03** środki myjące, piorące, środki do czyszczenia, środki do pielęgnacji ciała, mydła w płynie, środki wybielające i inne stosowane w praniu, preparaty do mycia, czyszczenia i polerowania, **20** pojemniki i butelki z tworzyw sztucznych, **29** oleje i tłuszcze jadalne, kompoty, **32** wody źródlane i mineralne, napoje, soki owo-

cowe, warzywne i inne napoje bezalkoholowe, ekstrakty owocowe, warzywne, nektary.

(111) **181962** (220) 2003 08 13 (210) 268012  
 (151) 2006 09 18 (441) 2004 02 23  
 (732) Firma Produkcyjno-Handlowa „BUTELX” Z.P.Ch. Grzegorz Kula, Bożena Kula, Bogucin Duży, PL.  
 (540)



(531) 19.7.2  
 (510), (511) **01** środki chemiczne dla rolnictwa, ogrodnictwa z wyjątkiem fungicydów, herbicydów, insektycydów oraz środków przeciw pasożytom, odczynniki chemiczne inne niż do celów medycznych i weterynaryjnych, **03** środki myjące, piorące, środki do czyszczenia, środki do pielęgnacji ciała, mydła w płynie, środki wybielające i inne stosowane w praniu, preparaty do mycia, czyszczenia i polerowania, **20** pojemniki i butelki z tworzyw sztucznych, **29** oleje i tłuszcze jadalne, kompoty, **32** wody źródlane i mineralne, napoje, soki owocowe, warzywne i inne napoje bezalkoholowe, mieszaniny napojów, ekstrakty owocowe, warzywne, nektary.

(111) **181963** (220) 2004 04 05 (210) 278802  
 (151) 2006 11 21 (441) 2004 07 12  
 (732) NOVITUS Spółka Akcyjna, Nowy Sącz, PL.  
 (540)



Kolor znaku: niebieski, biały, pomarańczowy  
 (531) 26.1.1, 26.1.6, 27.5.1, 29.1.1, 29.1.4  
 (510), (511) **09** elektroniczne kasy rejestrujące (fiskalne), elektroniczne kasy sklepowe, specjalizowane kasy fiskalne, kalkulatory, czytniki kodów kreskowych, wagi elektroniczne, urządzenia liczące i sortujące pieniądze, wykrywacze fałszywych pieniędzy, drukarki fiskalne, stanowiska POS, modemy, zasilacze do urządzeń elektronicznych, programy komputerowe, karty magnetyczne i chipowe, neony reklamowe, taksometry, taksometry fiskalne, kolektory danych, radiowe kolektory danych, drukarki kodów kreskowych, terminale płatnicze, pin-pady, sprawdzarki cen, tachometry, **16** ręczne aparaty do etykietowania, drukarki przenośne, metkownice, kasety barwiące, taśmy do drukarek nasączone tuszem, tacki na pieniądze, papier w szczególności do maszyn liczących i kas rejestrujących.

(111) **181964** (220) 2004 05 19 (210) 280930  
 (151) 2006 11 14 (441) 2004 08 23  
 (732) Creative Brands C.V., Zoetermeer, NL.  
 (540) TRIANGLE

(510), (511) **03** środki wybielające i inne substancje stosowane w praniu, środki czyszczące, polerujące szorujące i ścierające, mydła, środki perfumeryjne, olejki eteryczne, kosmetyki, płyny do pielęgnacji włosów, środki do czyszczenia zębów, **18** skóra i imitacje skóry, wyroby z tych materiałów, nie ujęte w innych klasach, skóry zwierzęce, skóry surowe, kufry i torby podróżne, parasolki, parasole (duże) i laski, bicze, uprząże i wyroby rymarskie, **25** odzież, obuwie, nakrycia głowy, **35** usługi w zakresie gromadzenia różnych towarów w celu ich dogodnego obejrzenia przez klientów i dokonania zakupu.

(111) **181965** (220) 2004 05 19 (210) 280935  
 (151) 2006 11 06 (441) 2004 08 23  
 (732) SEDIM Sylwester Kozłowski, Sękocin Nowy, PL.



(540)



Kolor znaku: biały, czerwony

(531) 27.5.1, 29.1.1, 29.1.6

(510), (511) **37** serwis, przeglądy techniczne, naprawy gwarancyjne i pogwarancyjne pojazdów samochodowych, naczep i przyczep, **39** usługi transportowe, spedycja, magazynowanie i przeladunek towarów, usługi logistyczne w zakresie transportu, spedycji i magazynowania towarów.

(111) **181966** (220) 2004 05 27 (210) 281281  
 (151) 2006 11 17 (441) 2004 09 06  
 (732) Twentieth Century Fox Film Corporation, Los Angeles, US.  
 (540)



(531) 1.15.9, 7.5.2, 27.5.1, 27.7.1

(510), (511) **09** urządzenia i przyrządy: naukowe, żeglarskie, geodezyjne, elektryczne, fotograficzne, kinematograficzne, optyczne, wagowe, pomiarowe, sygnalizacyjne, kontrolne, do celów dydaktycznych, do ratowania życia, do gaszenia ognia, automaty sprzedające i mechanizmy do urządzeń uruchamianych przez wrzucenie monety, kasy sklepowe, maszyny liczące, komputery i sprzęt przetwarzający dane, urządzenia do nagrywania, transmisji lub reprodukcji dźwięku lub obrazu, magnetyczne nośniki danych, filmy, wstępnie nagrane taśmy video, kasety video, wideodyski, dyski DVD i VCD, wstępnie nagrane taśmy dźwiękowe, kasety dźwiękowe i dyski dźwiękowe, oprogramowanie komputerowe, oprogramowanie do gier komputerowych i gier video, **41** usługi w zakresie nauczania, kształcenia, działalności sportowej i kulturalnej oraz usługi w zakresie rozrywki polegające na produkcji i dystrybucji filmów, wstępnie nagranych taśm video, kaset video, wideodysków, dysków DVD i VCD, wstępnie nagranych taśm dźwiękowych, kaset dźwiękowych, dysków dźwiękowych, oprogramowania komputerowego, oprogramowania do gier komputerowych i gier video, dostarczanie informacji on-line w zakresie usług rozrywkowych dotyczących filmów, telewizji i video przy użyciu globalnej sieci komunikacyjnej.

(111) **181967** (220) 2004 05 28 (210) 281358  
 (151) 2006 11 23 (441) 2004 09 06  
 (732) The Polo/Lauren Company, L.P., New York, US.  
 (540) RUGBY  
 (510), (511) **25** odzież męska, damska i dla dzieci.

(111) **181968** (220) 2004 12 08 (210) 288576  
 (151) 2006 09 28 (441) 2005 03 21  
 (732) CARLSBERG POLSKA Spółka Akcyjna, Warszawa, PL.  
 (540)



Kolor znaku: czarny, złoty, czerwony, biały

(531) 3.4.11, 24.1.5, 24.5.7, 27.5.1, 27.5.15, 29.1.14

(510), (511) **32** piwo, napoje piwne, napoje bezalkoholowe, **33** napoje niskoalkoholowe.

(111) **181969** (220) 2004 12 08 (210) 288577  
 (151) 2006 09 28 (441) 2005 03 21  
 (732) CARLSBERG POLSKA Spółka Akcyjna, Warszawa, PL.  
 (540) Okocim Palone  
 (510), (511) **32** piwo, napoje piwne, napoje bezalkoholowe, **33** napoje niskoalkoholowe.

(111) **181970** (220) 2004 12 13 (210) 288738  
 (151) 2006 09 08 (441) 2005 03 21  
 (732) PayTech Włodzimierz Piwowar, Warszawa, PL.  
 (540)



Kolor znaku: żółty, czarny

(531) 23.1.25, 29.1.2

(510), (511) **16** etykiety i identyfikatory wykonane nie z materiału tekstylnego, **42** usługi informatyczne: przetwarzanie danych i przechowywanie danych, **45** pośrednictwo w odnajdywaniu zaginionych rzeczy.

(111) **181971** (220) 2004 12 08 (210) 288613  
 (151) 2006 09 27 (441) 2005 03 21  
 (732) Kompania Spirytusowa „WRATISLAVIA” Polmos Wrocław Spółka Akcyjna, Wrocław, PL.  
 (540) bractwo  
 (510), (511) **33** napoje alkoholowe.

(111) **181972** (220) 2004 12 09 (210) 288676  
 (151) 2006 09 27 (441) 2005 03 21  
 (732) POLSKA TELEFONIA CYFROWA Spółka z o.o., Warszawa, PL.  
 (540) Era Komfort Prestiż

(510), (511) **09** aparaty telefoniczne, przewody, słuchawki telefoniczne, telefony komórkowe, zestawy głośno mówiące, anteny, baterie do tych telefonów, ładowarki, obudowy kolorowe, zestawy słuchawkowe, karty PCMCIA, obudowy, uchwyty i pokrowce do telefonów komórkowych, karty telefoniczne do automatów, karty telefoniczne do telefonów komórkowych, karty sim, urządzenia do przetwarzania informacji współpracujące z komputerami w zakresie przekazywania dźwięku i obrazu, czyste i zapisane magnetyczne nośniki danych, audio i video, **35** usługi w zakresie reklamy: organizacja kampanii reklamowych, wynajem i sprzedaż miejsca i czasu na reklamy, usługi w zakresie dystrybucji i doręczania prospektów reklamowych, ofert sprzedaży i próbek reklamowych, również za pośrednictwem sieci teleinformatycznych - internetu, pośrednictwo w sprzedaży towarów za pośrednictwem internetu, usługi rejestrowania, kompilacji, systematyzacji pisemnych informacji i ich przekazywania za pośrednictwem sieci telefonicznych, internetu, dostarczanie pakietów informacji, tekstów reklamowych dostosowanych do indywidualnych wymagań odbiorcy, usługi informacji o działalności gospodarczej i handlowej, oferowanie sprzedaży usług w zakresie rozrywki, turystyki, organizacji podróży, usługi świadczone w systemie on-line w zakresie kupna i sprzedaży, sprzedaży aukcyjnej i promocyjnej towarów i usług, usługi w zakresie umożliwiania wymiany informacji i konwersacji w czasie realnym za pośrednictwem sieci teleinformatycznych internet i telefonów komórkowych, **36** usługi w zakresie pośrednictwa w zawieraniu umów ubezpieczeniowych, umów kredytowych za pośrednictwem telefonu i sieci teleinformatycznych internet, sprawdzanie stanu konta za pośrednictwem telefonu i sieci teleinformatycznych internet, umożliwienia dokonywania płatności za pośrednictwem telefonu i internetu, obsługa kart kredytowych za pośrednictwem telefonu i internetu, **38** usługi świadczone przez operatora sieci telefonii komórkowej w zakresie obsługi połączeń abonentów telefonii komórkowej, usługi przekazywania głosu i obrazu w systemie przekazu fonicznego i cyfrowego, usługi teleksowe

i telefaksowe, usługi w zakresie zbierania i przekazywania informacji, przesyłanie informacji tekstowej i obrazowej za pośrednictwem komputerów i sieci informatycznych, przekazywanie danych przy pomocy terminali komputerowych, przesyłanie wiadomości, danych, głosu i obrazu za pomocą przekazu satelitarnego, usługi przekazywania poczty elektronicznej za pośrednictwem sieci telefonii komórkowej i telefonów komórkowych, udostępnianie połączeń z sieciami informatycznymi, wypożyczanie urządzeń służących do przekazywania głosu, obrazu i danych za pomocą telefonii analogowej, cyfrowej, satelitarnej, udostępnianie stron internetowych za pośrednictwem telefonii komórkowej bezpośrednio na wyświetlaczu aparatu telefonicznego, usługi w zakresie umożliwiania wymiany informacji i konwersacji w czasie realnym za pośrednictwem sieci teleinformatycznych internet i telefonów komórkowych, zbieranie i przekazywanie informacji, przekazywanie informacji lokalnej dotyczącej obszaru na którym znajduje się odbiorca zgodnie z indywidualnymi wymaganiami, **39** udzielanie informacji telefonicznych w zakresie turystyki, organizacji podróży, **41** usługi nauczania i rozrywki prowadzone za pośrednictwem sieci teleinformatycznych internet i telefonów komórkowych, organizowanie konkursów edukacyjnych i rozrywkowych, organizacja gier rozrywkowych, przeprowadzanie plebiscytów, udzielanie informacji telefonicznych w zakresie rozrywki.

(111) **181973** (220) 2004 12 09 (210) 288677  
 (151) 2006 09 27 (441) 2005 03 21  
 (732) POLSKA TELEFONIA CYFROWA Spółka z o.o., Warszawa, PL.  
 (540) Era Komfort Standard

(510), (511) **09** aparaty telefoniczne, przewody, słuchawki telefoniczne, telefony komórkowe, zestawy głośno mówiące, anteny, baterie do tych telefonów, ładowarki, obudowy kolorowe, zestawy słuchawkowe, karty PCMCIA, obudowy, uchwyty i pokrowce do telefonów komórkowych, karty telefoniczne do automatów, karty telefoniczne do telefonów komórkowych, karty sim, urządzenia do przetwarzania informacji współpracujące z komputerami w zakresie przekazywania dźwięku i obrazu, czyste i zapisane magnetyczne nośniki danych, audio i video, **35** usługi w zakresie reklamy: organizacja kampanii reklamowych, wynajem i sprzedaż miejsca i czasu na reklamy, usługi w zakresie dystrybucji i doręczania prospektów reklamowych, ofert sprzedaży i próbek reklamowych, również za pośrednictwem sieci teleinformatycznych - internetu, pośrednictwo w sprzedaży towarów za pośrednictwem internetu, usługi rejestrowania, kompilacji, systematyzacji pisemnych informacji i ich przekazywania za pośrednictwem sieci telefonicznych, internetu, dostarczanie pakietów informacji, tekstów reklamowych dostosowanych do indywidualnych wymagań odbiorcy, usługi informacji o działalności gospodarczej i handlowej, oferowanie sprzedaży usług w zakresie rozrywki, turystyki, organizacji podróży, usługi świadczone w systemie on-line w zakresie kupna i sprzedaży, sprzedaży aukcyjnej i promocyjnej towarów i usług, usługi w zakresie umożliwiania wymiany informacji i konwersacji w czasie realnym za pośrednictwem sieci teleinformatycznych internet i telefonów komórkowych, **36** usługi w zakresie pośrednictwa w zawieraniu umów ubezpieczeniowych, umów kredytowych za pośrednictwem telefonu i sieci teleinformatycznych internet, sprawdzanie stanu konta za pośrednictwem telefonu i sieci teleinformatycznych internet, umożliwienia dokonywania płatności za pośrednictwem telefonu i internetu, obsługa kart kredytowych za pośrednictwem telefonu i internetu, **38** usługi świadczone przez operatora sieci telefonii komórkowej w zakresie obsługi połączeń abonentów telefonii komórkowej, usługi przekazywania głosu i obrazu w systemie przekazu fonicznego i cyfrowego, usługi telexowe i telefaksowe, usługi w zakresie zbierania i przekazywania informacji, przesyłanie informacji tekstowej i obrazowej za pośrednictwem komputerów i sieci informatycznych, przekazywanie danych przy pomocy terminali komputerowych, przesyłanie wiadomości, danych, głosu i obrazu za pomocą przekazu satelitarnego, usługi przekazywania poczty elektronicznej za pośrednictwem sieci telefonii komórkowej i telefonów komórkowych, udostępnianie połączeń z sieciami informatycznymi, wypożyczanie urządzeń służących do przekazywania głosu, obrazu i danych za pomocą telefonii analogowej, cyfrowej, satelitarnej, udostępnianie stron internetowych za pośrednictwem telefonii komórkowej bezpośrednio na wyświetlaczu aparatu telefonicznego, usługi w zakresie umożliwiania wymiany informacji i konwersacji w czasie realnym za pośrednictwem sieci teleinformatycznych internet i telefonów komórkowych, zbieranie i przekazywanie

informacji, przekazywanie informacji lokalnej dotyczącej obszaru na którym znajduje się odbiorca zgodnie z indywidualnymi wymaganiami, **39** udzielanie informacji telefonicznych w zakresie turystyki, organizacji podróży, **41** usługi nauczania i rozrywki prowadzone za pośrednictwem sieci teleinformatycznych internet i telefonów komórkowych, organizowanie konkursów edukacyjnych i rozrywkowych, organizacja gier rozrywkowych, przeprowadzanie plebiscytów, udzielanie informacji telefonicznych w zakresie rozrywki.

(111) **181974** (220) 2004 12 10 (210) 288697  
 (151) 2006 10 04 (441) 2005 03 21  
 (732) Krzysztof Myszkowski, Wrocław, PL.

(540) Bieszczadzkie Anioły  
 (510), (511) **16** plakaty, plansze, reklamowe materiały drukowane, **35** usługi z zakresu profesjonalnego zarządzania działalnością artystyczną, **41** informacje o imprezach rozrywkowych i muzycznych, usługi z zakresu kompozycji muzycznych, organizowanie konkursów i imprez rozrywkowych i edukacyjnych, usługi z zakresu realizacji spektakli rozrywkowych, muzycznych i edukacyjnych.

(111) **181975** (220) 2004 12 13 (210) 288745  
 (151) 2006 09 08 (441) 2005 03 21  
 (732) „Nugat” Genowefa Józwiak, Katowice, PL.  
 (540)



Kolor znaku: czerwony, żółty, zielony, czarny

(531) 1.3.2, 5.5.2, 5.13.25, 27.5.1, 29.1.1, 29.1.2  
 (510), (511) **30** biszkopty, bułeczki słodkie, bułka tarta, bułki, chleb, ciasta, ciasta mączne, ciasto na ciastka, cukierki, czekolada, galaretki owocowe (słodyczne), kakao, kawa, lody, ozdoby do ciast, pieczywo imbirowe (piernik), słodyczne, suchary, wyroby cukiernicze, żywność (na bazie mąki), **32** woda (napoje), **43** kawiarnie.

(111) **181976** (220) 2004 12 16 (210) 288942  
 (151) 2006 10 23 (441) 2005 05 30  
 (732) OLIMP LABORATORIES Sp. z o.o., Nagawczyna, PL.  
 (540) BCAA GENIX

(510), (511) **05** odżywki wzmacniające zawierające preparaty farmaceutyczne stosowane profilaktycznie i dlarekonwalescentów, **29** koncentraty i odżywki wysokobiałkowe wzbogacone witaminami, solami mineralnymi i aminokwasami, **30** koncentraty i odżywki węglowodanowe i wysokoenergetyczne wzbogacone witaminami i solami mineralnymi, **32** napoje bezalkoholowe wzbogacone witaminami i solami mineralnymi.

(111) **181977** (220) 2004 12 16 (210) 288946  
 (151) 2006 10 23 (441) 2005 05 30  
 (732) OLIMP LABORATORIES Sp. z o.o., Nagawczyna, PL.  
 (540) CREATINE MEGA CAPS

(510), (511) **05** odżywki wzmacniające zawierające preparaty farmaceutyczne stosowane profilaktycznie i dla rekonwalescentów, **29** koncentraty i odżywki wysokobiałkowe wzbogacone witaminami, solami mineralnymi i aminokwasami, **30** koncentraty i odżywki węglowodanowe i wysokoenergetyczne wzbogacone witaminami i solami mineralnymi, **32** napoje bezalkoholowe wzbogacone witaminami i solami mineralnymi.

(111) **181978** (220) 2004 12 16 (210) 288947  
 (151) 2006 10 23 (441) 2005 05 30  
 (732) OLIMP LABORATORIES Sp. z o.o., Nagawczyna, PL.  
 (540) BCAA PROFI MEGA CAPS

(510), (511) **05** odżywki wzmacniające zawierające preparaty farmaceutyczne stosowane profilaktycznie i dlarekonwalescentów, **29** koncentraty i odżywki wysokobiałkowe wzbogacone witaminami, solami mineralnymi i aminokwasami, **30** koncentraty i odżywki

węglowodanowe i wysokoenergetyczne wzbogacone witaminami i solami mineralnymi, **32** napoje bezalkoholowe wzbogacone witaminami i solami mineralnymi.

(111) **181979** (220) 2004 12 16 (210) 288948  
(151) 2006 10 23 (441) 2005 05 30

(732) OLIMP LABORATORIES Sp. z o.o., Nagawczyna, PL.

(540) HMB MEGA CAPS

(510), (511) **05** odżywki wzmacniające zawierające preparaty farmaceutyczne stosowane profilaktycznie i dlarekonwalescentów, **29** koncentraty i odżywki wysokobiałkowe wzbogacone witaminami, solami mineralnymi i aminokwasami, **30** koncentraty i odżywki węglowodanowe i wysokoenergetyczne wzbogacone witaminami i solami mineralnymi, **32** napoje bezalkoholowe wzbogacone witaminami i solami mineralnymi.

(111) **181980** (220) 2004 12 15 (210) 288872  
(151) 2006 09 27 (441) 2005 03 21

(732) Orion Corporation, Espoo, FI.

(540) Emolienty Orion

(510), (511) **03** kosmetyki, kremy kosmetyczne, żele kosmetyczne, maści oraz lotony do celów kosmetycznych, **05** produkty farmaceutyczne, kremy lecznicze, żele lecznicze, maści oraz lotony do celów farmaceutycznych.

(111) **181981** (220) 2004 12 16 (210) 288950  
(151) 2006 10 23 (441) 2005 05 30

(732) OLIMP LABORATORIES Sp. z o.o., Nagawczyna, PL.

(540) GINKOFLAV FORTE

(510), (511) **05** odżywki wzmacniające zawierające preparaty farmaceutyczne stosowane profilaktycznie i dlarekonwalescentów, **29** koncentraty i odżywki wysokobiałkowe wzbogacone witaminami, solami mineralnymi i aminokwasami, **30** koncentraty i odżywki węglowodanowe i wysokoenergetyczne wzbogacone witaminami i solami mineralnymi, **32** napoje bezalkoholowe wzbogacone witaminami i solami mineralnymi.

(111) **181982** (220) 2004 12 20 (210) 289073  
(151) 2006 09 15 (441) 2005 04 04

(732) „DENTAMEDICA” Robert Maciorowski, Warszawa, PL.

(540)

**DENTAMEDICA**

(531) 27.5.1

(510), (511) **44** klinika medyczna, usługi medyczne.

(111) **181983** (220) 2004 12 20 (210) 289089  
(151) 2006 10 04 (441) 2005 04 04

(732) ENEA S.A., Poznań, PL.

(540)



Kolor znaku: granatowy, czerwony, biały

(531) 26.2.5, 27.5.1, 29.1.12

(510), (511) **09** układy i systemy w zakresie automatyki i sterowania dotyczące budownictwa komunalnego i przemysłowego, wydawnictwa na nośniku elektronicznym, programy komputerowe, **11** urządzenia i instalacje do: ogrzewania i wytwarzania pary, suszenia, chłodzenia, klimatyzacji, wentylacji, gazownictwa, **16** wydawnictwa na nośnikach papierowych, **37** usługi w zakresie budowy, rozbudowy, naprawy i konserwacji urządzeń, instalacji, automatyki i sterowania do: ogrzewania, wytwarzania pary, suszenia, klimatyzacji, chłodzenia i wentylacji, usługi w zakresie budowy, rozbudowy, naprawy i konserwacji instalacji elektrycznych, energetycznych, układów automatyki i sterowania dla potrzeb budownictwa komunalnego i przemysłowego, **42** usługi doradcze, konsultingowe i projektowe w zakresie budowy, rozbudowy, naprawy i konserwacji urządzeń, instalacji, au-

tomatyki i sterowania do: ogrzewania, wytwarzania pary, suszenia, klimatyzacji, chłodzenia i wentylacji, usługi doradcze, konsultingowe i projektowe w zakresie budowy, rozbudowy, naprawy i konserwacji instalacji elektrycznej, energetycznych, układów automatyki i sterowania dla potrzeb budownictwa komunalnego i przemysłowego, usługi w zakresie opracowywania programów komputerowych.

(111) **181984** (220) 2004 12 21 (210) 289110  
(151) 2006 10 09 (441) 2005 04 04

(732) DACH METAL PRODUCENT POKRYĆ DACHOWYCH Czesław

Wawrzyniak, Świąciechowa, PL.

(540)



Kolor znaku: biały, niebieski, jasnogranatowy

(531) 26.4.3, 27.5.1, 29.1.13

(510), (511) **06** metalowe blachy profilowane i płaskie do krycia dachów; opierzenia dachów, balkonów, zadaszeń, blachy profilowane i płaskie na ściany, bramy, płoty, rynny, kształtki, parapety, części do mocowania blach, rynien, parapetów, **35** zgrupowanie na rzecz osób trzecich różnych towarów pozwalające nabywcy wygodnie je oglądać i kupować w sklepie i/lub hurtowni z blachami do krycia dachów, blachami na bramy, ściany i płoty, opierzeniami dachów, balkonów, zadaszeń; rynnami, kształtkami, parapetami, częściami do mocowania tych wyrobów, **40** usługi obróbki blach, wykonania rynien, kształtek, parapetów.

(111) **181985** (220) 2004 12 22 (210) 289158  
(151) 2006 09 18 (441) 2005 04 04

(732) ASKLEPIOS B.P. Sp. z o.o., Rzeszów, PL.

(540)



Kolor znaku: czerwony, biały, granatowy

(531) 3.11.1, 27.1.1, 29.1.13

(510), (511) **44** kliniki prywatne, szpitale i usługi medyczne.

(111) **181986** (220) 2004 12 23 (210) 289200  
(151) 2006 09 18 (441) 2005 04 04

(732) Kompania Spirytusowa Wratislavia POLMOS Wrocław S.A., Wrocław, PL.

(540)



Kolor znaku: biały, szary, granatowy, czerwony

(531) 24.1.17, 25.1.1, 27.5.1, 27.7.1, 29.1.12

(510), (511) **33** spirytus.

(111) **181987** (220) 2004 12 23 (210) 289260  
(151) 2006 09 18 (441) 2005 04 04

(732) PSM Sp. z o.o., Raszyn, PL.  
(540) QUATRUM  
(510), (511) **05** bakterie do celów medycznych, dietetyczne substancje do celów medycznych.

(111) **181988** (220) 2004 12 27 (210) 289329  
(151) 2006 09 26 (441) 2005 04 04  
(732) ICN POLFA Rzeszów S.A., Rzeszów, PL.  
(540) calcenato  
(510), (511) **05** środki farmaceutyczne, leki, preparaty dietetyczne do celów leczniczych, preparaty witaminowe i mineralne.

(111) **181989** (220) 2004 12 30 (210) 289469  
(151) 2006 09 22 (441) 2005 04 04  
(732) Przedsiębiorstwo Produkcyjno-Handlowo-Uslugowe „Ariadna” Spółka Cywilna Anna Cienkowska, Zdzisław Cienkowski, Piotrków Trybunalski, PL.  
(540)



Kolor znaku: czerwony i odcienie  
(531) 26.3.2, 29.1.1  
(510), (511) **25** odzież lekka z materiałów tekstylnych, bielizna osobista, nakrycia głowy z materiałów tekstylnych.

(111) **181990** (220) 2004 12 30 (210) 289470  
(151) 2006 09 22 (441) 2005 04 04  
(732) Przedsiębiorstwo Produkcyjno-Handlowo-Uslugowe „Ariadna” Anna Cienkowska, Zdzisław Cienkowski, Piotrków Trybunalski, PL.  
(540)



Kolor znaku: czarny, czerwony i odcienie  
(531) 26.3.1, 26.3.2, 27.5.1, 29.1.12  
(510), (511) **25** odzież lekka z materiałów tekstylnych, bielizna osobista, nakrycia głowy z materiałów tekstylnych.

(111) **181991** (220) 2004 03 19 (210) 278022  
(151) 2006 11 02 (441) 2004 06 28  
(732) Raab Karcher Materiały Budowlane Spółka z o.o., Wrocław, PL.  
(540) Décocéram  
(510), (511) **01** produkty chemiczne stosowane w przemyśle, pracach badawczych, fotografii, jak również w rolnictwie, ogrodnictwie i leśnictwie, nie przetworzone żywice syntetyczne, nie przetworzone tworzywa sztuczne, nawozy sztuczne, mieszaniny gaszące ogień, preparaty do odpuszczania i lutowania metali, produkty chemiczne do konserwowania żywności, substancje garbujące, kleje (spoiwa) stosowane w przemyśle, **06** metale szlachetne i ich stopy, budowlane materiały metalowe, przenośne metalowe konstrukcje budowlane, materiały metalowe do budowy torów kolejowych, przewody nieelektryczne i przewody drutowe z metali nieszlachetnych, drobne wyroby żelazne, pojedyncze drobne wyroby metalowe, rury i tuby metalowe, kasy pancerne, towary z metali nieszlachetnych nie ujęte w innych klasach, rudy (kruszcze), **11** urządzenia do oświetlania, ogrzewania, wytwarzania pary, gotowania, chłodzenia, suszenia, wentylacji, zasilania wodą i do celów sanitarnych, **19** materiały budowlane niemetalowe, rury sztywne stosowane w budownictwie niemetalowe, asfalt, smoła i bitum, budynki przenośne niemetalowe, pomniki niemetalowe, glazura, terakota, **20** meble, lustra, ramki obrazowe, wyroby (nie ujęte w innych klasach) z drewna, korka, trzciny, wikliny, rogu, kości, kości słoniowej, fiszbinów, muszli, bursztynu, macicy perłowej, sepiolitu, imitacji tych surowców lub z tworzyw sztucznych.

(111) **181992** (220) 2004 04 21 (210) 279614  
(151) 2006 11 07 (441) 2004 07 26  
(732) Raab Karcher Materiały Budowlane Sp. z o.o., Wrocław, PL.  
(540)



Kolor znaku: biały, pomarańczowy, niebieski  
(531) 26.4.1, 26.13.1, 27.5.1, 29.1.1, 29.1.4  
(510), (511) **01** produkty chemiczne stosowane w przemyśle, pracach badawczych, fotografii, jak również w rolnictwie, ogrodnictwie i leśnictwie, nie przetworzone żywice syntetyczne, nie przetworzone tworzywa sztuczne, nawozy sztuczne, mieszaniny gaszące ogień, preparaty do odpuszczania i lutowania metali, produkty chemiczne do konserwowania żywności, substancje garbujące, kleje (spoiwa) stosowane w przemyśle, **06** metale szlachetne i ich stopy, budowlane materiały metalowe, przenośne metalowe konstrukcje budowlane, materiały metalowe do budowy torów kolejowych, przewody nieelektryczne i przewody drutowe z metali nieszlachetnych, drobne wyroby żelazne, pojedyncze drobne wyroby metalowe, rury i tuby metalowe, kasy pancerne, towary z metali nieszlachetnych nie ujęte w innych klasach, rudy (kruszcze), **11** urządzenia do oświetlania, ogrzewania, wytwarzania pary, gotowania, chłodzenia, suszenia, wentylacji, zasilania wodą i do celów sanitarnych, **19** materiały budowlane niemetalowe, rury sztywne stosowane w budownictwie niemetalowe, asfalt, smoła i bitum, budynki przenośne niemetalowe, pomniki niemetalowe, glazura, terakota, **20** meble, lustra, ramki obrazowe, wyroby (nie ujęte w innych klasach) z drewna, korka, trzciny, wikliny, rogu, kości, kości słoniowej, fiszbinów, muszli, bursztynu, macicy perłowej, sepiolitu, imitacji tych surowców lub z tworzyw sztucznych.

(111) **181993** (220) 2004 04 21 (210) 279618  
(151) 2006 11 07 (441) 2004 07 26  
(732) Raab Karcher Materiały Budowlane Sp. z o.o., Wrocław, PL.  
(540)



Kolor znaku: niebieski, pomarańczowy  
(531) 26.13.1, 27.5.1, 29.1.1, 29.1.4  
(510), (511) **01** produkty chemiczne stosowane w przemyśle, pracach badawczych, fotografii, jak również w rolnictwie, ogrodnictwie i leśnictwie, nie przetworzone żywice syntetyczne, nie przetworzone tworzywa sztuczne, nawozy sztuczne, mieszaniny gaszące ogień, preparaty do odpuszczania i lutowania metali, produkty chemiczne do konserwowania żywności, substancje garbujące, kleje (spoiwa) stosowane w przemyśle, **06** metale szlachetne i ich stopy, budowlane materiały metalowe, przenośne metalowe konstrukcje budowlane, materiały metalowe do budowy torów kolejowych, przewody nieelektryczne i przewody drutowe z metali nieszlachetnych, drobne wyroby żelazne, pojedyncze drobne wyroby metalowe, rury i tuby metalowe, kasy pancerne, towary z metali nieszlachetnych nie ujęte w innych klasach, rudy (kruszcze), **11** urządzenia do oświetlania, ogrzewania, wytwarzania pary, gotowania, chłodzenia, suszenia, wentylacji, zasilania wodą i do celów sanitarnych, **19** materiały budowlane niemetalowe, rury sztywne stosowane w budownictwie niemetalowe, asfalt, smoła i bitum, budynki przenośne niemetalowe, pomniki niemetalowe, glazura, terakota, **20** meble, lustra, ramki obrazowe, wyroby (nie ujęte w innych klasach) z drewna, korka, trzciny, wikliny, rogu, kości, kości słoniowej, fiszbinów, muszli, bursztynu, macicy perłowej, sepiolitu, imitacji tych surowców lub z tworzyw sztucznych.

(111) **181994** (220) 2004 12 31 (210) 289542  
(151) 2006 10 03 (441) 2005 08 08  
(732) ERGO - PAUL Paweł Giemza, Warszawa, PL.

(540)



Kolor znaku: czarny, ciemnoniebieski i odcienie, niebieski i odcienie

(531) 26.3.4, 27.5.1, 29.1.13

(510), (511) **16** obrazy oprawione lub nie, afisze, plakaty, materiały przeznaczone dla artystów, albumy, fotografie, ramki do fotografii, **20** meble, ramki do obrazów, lustery, wyroby z drewna, korka, trzciny, wikliny, rogu, kości słoniowej, imitacji tych surowców lub z tworzyw sztucznych, **35** prowadzenie sieci sklepów i hurtowni w zakresie wyrobów wymienionych w wykazie.

(111) **181995** (220) 2004 12 31 (210) 289543  
(151) 2006 10 03 (441) 2005 08 08

(732) ERGO - PAUL Paweł Giemza, Warszawa, PL.

(540) ergo paul

(510), (511) **16** obrazy oprawione lub nie, afisze, plakaty, materiały przeznaczone dla artystów, albumy, fotografie, ramki do fotografii, **20** meble, ramki do obrazów, lustery, wyroby z drewna, korka, trzciny, wikliny, rogu, kości słoniowej, imitacji tych surowców lub z tworzyw sztucznych, **35** prowadzenie sieci sklepów i hurtowni w zakresie wyrobów wymienionych w wykazie.

(111) **181996** (220) 2005 01 07 (210) 289627  
(151) 2006 09 28 (441) 2005 04 18

(732) Siwek Gaczyński Spółka Partnerska Kancelaria Prawnicza Radcowsko - Adwokacka, Warszawa, PL.

(540)



Kolor znaku: żółty, biały, granatowy, szary

(531) 3.7.19, 20.5.1, 27.5.1, 29.1.13

(510), (511) **35** doradztwo specjalistyczne w sprawach działalności gospodarczej, doradztwo w sprawach organizowania i prowadzenia działalności gospodarczej, doradztwo w zakresie prowadzenia działalności gospodarczej, ekspertyzy w działalności gospodarczej, pomoc w prowadzeniu działalności gospodarczej, **36** ekspertyzy dla celów fiskalnych, ekspertyzy do celów podatkowych, **42** badania prawne.

(111) **181997** (220) 2005 01 06 (210) 289636  
(151) 2006 10 10 (441) 2005 04 18

(732) Leader Price Polska Sp. z o.o., Warszawa, PL.

(540)



Kolor znaku: granatowy, biały, czerwony, zielony

(531) 26.4.2, 27.5.1, 29.1.14

(510), (511) **35** usługi w zakresie prowadzenia supermarketów wielobranżowych.

(111) **181998** (220) 2005 01 06 (210) 289637  
(151) 2006 10 10 (441) 2005 04 18

(732) Leader Price Polska Sp. z o.o., Warszawa, PL.

(540)



Kolor znaku: biały, czerwony, zielony, granatowy

(531) 18.1.14, 18.1.19, 26.1.1, 26.4.1, 26.4.2, 27.5.1, 29.1.14

(510), (511) **35** usługi w zakresie prowadzenia supermarketów wielobranżowych.

(111) **181999** (220) 2005 01 10 (210) 289732  
(151) 2006 09 28 (441) 2005 04 18

(732) WALCZAK TRADING Import-Export Grzegorz Walczak, Grójec, PL.

(540)



Kolor znaku: czerwony, czarny

(531) 26.1.2, 27.5.1, 29.1.1, 29.1.8

(510), (511) **11** oświetlenie (lampy), nawilżacze, deski toaletowe, **21** przybory toaletowe.

(111) **182000** (220) 2005 01 13 (210) 289888  
(151) 2006 10 03 (441) 2005 04 18

(732) Przedsiębiorstwo Wielobranżowe „VET-AGRO” Spółka z o.o., Lublin, PL.

(540) avesin

(510), (511) **03** kosmetyki dla zwierząt, preparaty do czyszczenia, **05** dodatki do pasz do celów leczniczych, pestycydy, preparaty chemiczne do celów weterynaryjnych, preparaty weterynaryjne, środki dezynfekcyjne, **31** dodatki do pasz do celów nieleczniczych, pasze.

(111) **182001** (220) 2005 01 13 (210) 289889  
(151) 2006 10 03 (441) 2005 04 18

(732) Przedsiębiorstwo Wielobranżowe „VET-AGRO” Spółka z o.o., Lublin, PL.

(540) ectopar

(510), (511) **03** kosmetyki dla zwierząt, preparaty do czyszczenia, **05** dodatki do pasz do celów leczniczych, pestycydy, preparaty chemiczne do celów weterynaryjnych, preparaty weterynaryjne, środki dezynfekcyjne, **31** dodatki do pasz do celów nieleczniczych, pasze.

(111) **182002** (220) 2005 01 13 (210) 289891  
(151) 2006 10 03 (441) 2005 04 18

(732) Przedsiębiorstwo Wielobranżowe „VET-AGRO” Spółka z o.o., Lublin, PL.

(540) enizol

(510), (511) **03** kosmetyki dla zwierząt, preparaty do czyszczenia, **05** dodatki do pasz do celów leczniczych, pestycydy, preparaty chemiczne do celów weterynaryjnych, preparaty weterynaryjne, środki dezynfekcyjne, **31** dodatki do pasz do celów nieleczniczych, pasze.

(111) **182003** (220) 2005 01 14 (210) 289940  
(151) 2006 09 21 (441) 2005 04 18

(732) Polskie Górnictwo Naftowe i Gazownictwo Spółka Akcyjna, Warszawa, PL.

(540)



Kolor znaku: granatowy, pomarańczowy, biały

(531) 1.15.5, 26.11.3, 26.13.25, 27.5.1, 29.1.1, 29.1.4

(510), (511) **01** produkty chemiczne przeznaczone dla przemysłu i do prac badawczych, w szczególności hel, azot i siarka, gazy ze-stalone do celów przemysłowych, dodatki chemiczne do paliw silnikowych, dodatki detergentowe do benzyny, **04** paliwa, paliwa gazowe, ropa naftowa i gaz ziemny, produkty ropopochodne, dodatki niechemiczne do paliw, produkty energetyczne, **06** rudy metali, rury i rurociągi metalowe, metalowe zbiorniki i butle do gazu pod ciśnieniem, części metalowe do urządzeń przeznaczonych do gazu płynnego i gazu sprężonego, w szczególności kratownice, kołnierze i krany, **07** maszyny i obrabiarki dla górnictwa, kopalnictwa i budownictwa, dmuchawy do sprężania, zasysania i transportu gazu, maszyny do rafinacji ropy naftowej, wyciągi kopalniane, **11** urządzenia

i instalacje gazowe do oświetlania, ogrzewania, wytwarzania pary i gorącej wody, gotowania, wentylacji, chłodzenia i suszenia, urządzenia regulujące i zabezpieczające do urządzeń gazowych i rur gazowych, akcesoria i części do wszystkich wyżej wymienionych urządzeń i instalacji, **12** pojazdy i części do nich, **16** publikacje drukowane, książki, periodyki, czasopisma, ulotki, broszury, druki, materiały szkoleniowe i instruktażowe (z wyjątkiem urządzeń), **35** usługi w zakresie sprzedaży paliw, paliw gazowych, gazu ziemnego oraz ropy naftowej i produktów ropopochodnych i energetycznych oraz pojazdów, usługi w zakresie badania rynku i opinii publicznej, usługi doradcze w zakresie zarządzania i prowadzenia działalności gospodarczej, usługi w zakresie przetwarzania danych i zarządzania nimi, **36** usługi finansowe oraz ubezpieczeniowe, usługi w zakresie zarządzania nieruchomościami, **37** usługi budowlane, usługi instalacyjne, usługi w zakresie napraw i konserwacji maszyn dla górnictwa, kopalnictwa i budownictwa oraz doradztwo i konserwacja w tym zakresie, usługi w zakresie górniczych robót wydobywczych, usługi w zakresie montażu i naprawy instalacji grzewczych, gazowych, wentylacyjnych, usługi w zakresie obsługi i naprawy pojazdów, usługi stacji paliw i autogazu, usługi w zakresie eksploatacji złóż ropy naftowej i gazu ziemnego, usługi w zakresie budowy i konserwacji rurociągów i gazociągów, usługi w zakresie wykonywania robót budowlanych obiektów liniowych, rurociągów, linii elektroenergetycznych, elektrotrakcyjnych i telekomunikacyjno-przesyłowych, usługi doradcze w zakresie wyżej wymienionych usług, **38** usługi telekomunikacyjne, usługi w zakresie telefonii stacjonarnej i ruchomej, usługi telegraficzne, usługi w zakresie transmisji danych i teleinformatyki, usługi w zakresie radiokomunikacji, **39** usługi w zakresie transportu i magazynowania towarów, usługi w zakresie dystrybucji i przesyłu paliw, energii, ciepła, gazu ziemnego, gazu płynnego i produktów ropopochodnych i gazopochodnych, usługi w zakresie transportu poprzez rurociągi, usługi w zakresie bezzbiornikowego magazynowania gazu ziemnego i składowania odpadów w złożach, usługi w zakresie organizowania wycieczek turystycznych, usługi doradcze w zakresie wyżej wymienionych usług, **40** usługi w zakresie wytwarzania energii, usługi w zakresie przetwarzania gazu ziemnego oraz ropy naftowej i produktów jej rafinacji, usługi w zakresie wytwarzania produktów rafinacji, usługi w zakresie wytwarzania paliw, usługi w zakresie produkcji ciepła, usługi doradcze w zakresie wyżej wymienionych usług, **41** usługi edukacyjne i szkoleniowe dotyczące usług wymienionych w klasach 35, 36, 37, 38, 39, 40, 42 i 43, usługi w zakresie prowadzenia muzeów, **42** usługi w zakresie badań, prac badawczych i ekspertyz naukowych i technicznych oraz projektowania inżynierskiego, budowlanego i technologicznego, usługi w zakresie planowania urbanistycznego, usługi w zakresie poszukiwań geologicznych, w szczególności ropy naftowej i gazu ziemnego, usługi geodezyjne i kartograficzne, usługi doradcze w zakresie wyżej wymienionych usług, **43** usługi restauracyjne, usługi hotelarskie, usługi w zakresie tymczasowego zakwaterowania.

(111) **182004** (220) 2005 01 14 (210) 289941  
 (151) 2006 09 21 (441) 2005 04 18  
 (732) Polskie Górnictwo Naftowe i Gazownictwo Spółka Akcyjna,  
 Warszawa, PL.  
 (540)



Kolor znaku: pomarańczowy, biały

(531) 1.15.5, 26.11.3, 26.13.25, 27.5.1, 29.1.1  
 (510), (511) **01** produkty chemiczne przeznaczone dla przemysłu i do prac badawczych, w szczególności hel, azot i siarka, gazy zesłone do celów przemysłowych, dodatki chemiczne do paliw silnikowych, dodatki detergentowe do benzyny, **04** paliwa, paliwa gazowe, ropa naftowa i gaz ziemny, produkty ropopochodne, dodatki niechemiczne do paliw, produkty energetyczne, **06** rudy metali, rury i rurociągi metalowe, metalowe zbiorniki i butle do gazu pod ciśnieniem, części metalowe do urządzeń przeznaczonych do gazu płynnego i gazu sprężonego, w szczególności kratownice, kołnierze i krany, **07** maszyny i obrabiarki dla górnictwa, kopalnictwa i budownictwa, dmuchawy do sprężania, zasysania i transportu gazu, ma-

szyny do rafinacji ropy naftowej, wyciągi kopalniane, **11** urządzenia i instalacje gazowe do oświetlania, ogrzewania, wytwarzania pary i gorącej wody, gotowania, wentylacji, chłodzenia i suszenia, urządzenia regulujące i zabezpieczające do urządzeń gazowych i rur gazowych, akcesoria i części do wszystkich wyżej wymienionych urządzeń i instalacji, **12** pojazdy i części do nich, **16** publikacje drukowane, książki, periodyki, czasopisma, ulotki, broszury, druki, materiały szkoleniowe i instruktażowe (z wyjątkiem urządzeń), **35** usługi w zakresie sprzedaży paliw, paliw gazowych, gazu ziemnego oraz ropy naftowej i produktów ropopochodnych i energetycznych oraz pojazdów, usługi w zakresie badania rynku i opinii publicznej, usługi doradcze w zakresie zarządzania i prowadzenia działalności gospodarczej, usługi w zakresie przetwarzania danych i zarządzania nimi, **36** usługi finansowe oraz ubezpieczeniowe, usługi w zakresie zarządzania nieruchomościami, **37** usługi budowlane, usługi instalacyjne, usługi w zakresie napraw i konserwacji maszyn dla górnictwa, kopalnictwa i budownictwa oraz doradztwo i konserwacja w tym zakresie, usługi w zakresie górniczych robót wydobywczych, usługi w zakresie montażu i naprawy instalacji grzewczych, gazowych, wentylacyjnych, usługi w zakresie obsługi i naprawy pojazdów, usługi stacji paliw i autogazu, usługi w zakresie eksploatacji złóż ropy naftowej i gazu ziemnego, usługi w zakresie budowy i konserwacji rurociągów i gazociągów, usługi w zakresie wykonywania robót budowlanych obiektów liniowych, rurociągów, linii elektroenergetycznych, elektrotrakcyjnych i telekomunikacyjno-przesyłowych, usługi doradcze w zakresie wyżej wymienionych usług, **38** usługi telekomunikacyjne, usługi w zakresie telefonii stacjonarnej i ruchomej, usługi telegraficzne, usługi w zakresie transmisji danych i teleinformatyki, usługi w zakresie radiokomunikacji, **39** usługi w zakresie transportu i magazynowania towarów, usługi w zakresie dystrybucji i przesyłu paliw, energii, ciepła, gazu ziemnego, gazu płynnego i produktów ropopochodnych i gazopochodnych, usługi w zakresie transportu poprzez rurociągi, usługi w zakresie bezzbiornikowego magazynowania gazu ziemnego i składowania odpadów w złożach, usługi w zakresie organizowania wycieczek turystycznych, usługi doradcze w zakresie wyżej wymienionych usług, **40** usługi w zakresie wytwarzania energii, usługi w zakresie przetwarzania gazu ziemnego oraz ropy naftowej i produktów jej rafinacji, usługi w zakresie wytwarzania produktów rafinacji, usługi w zakresie wytwarzania paliw, usługi w zakresie produkcji ciepła, usługi doradcze w zakresie wyżej wymienionych usług, **41** usługi edukacyjne i szkoleniowe dotyczące usług wymienionych w klasach 35, 36, 37, 38, 39, 40, 42 i 43, usługi w zakresie prowadzenia muzeów, **42** usługi w zakresie badań, prac badawczych i ekspertyz naukowych i technicznych oraz projektowania inżynierskiego, budowlanego i technologicznego, usługi w zakresie planowania urbanistycznego, usługi w zakresie poszukiwań geologicznych, w szczególności ropy naftowej i gazu ziemnego, usługi geodezyjne i kartograficzne, usługi doradcze w zakresie wyżej wymienionych usług, **43** usługi restauracyjne, usługi hotelarskie, usługi w zakresie tymczasowego zakwaterowania.

(111) **182005** (220) 2005 01 17 (210) 290002  
 (151) 2006 10 03 (441) 2005 05 02  
 (732) Loretta Philipp, Grabau, DE.  
 (540) alfavet

(510), (511) **05** produkty chemiczne do celów weterynaryjnych, produkty weterynaryjne, produkty dietetyczne do celów weterynaryjnych, środki dezynfekcyjne, fungicydy, herbicydy, preparaty witaminowe, zioła do celów leczniczych, środki uzupełniające pożywienie do celów weterynaryjnych, **31** pasza dla zwierząt, w tym pasza uzupełniająca, **44** doradztwo w zakresie weterynarii i pielęgnacji zwierząt.

(111) **182006** (220) 2005 01 17 (210) 290020  
 (151) 2006 10 09 (441) 2005 05 02  
 (732) Dariusz Budziński, Świdwin, PL.  
 (540)



Kolor znaku: czarny, złoty, biały

(531) 5.5.19, 25.1.15, 26.4.2, 27.5.1, 29.1.15

(510), (511) **29** koncentraty na buliony i rosoly, koncentraty zup i sosów, koncentraty gotowych dań, pasty do kanapek, tłuszcze jadalne, wyroby garmazeryjne, konserwowane warzywa i ich przetwory, grzyby konserwowane, przecieri i soki do celów kulinarnych, zupy i składniki do ich przyrządzania, **30** sosy i dressingi, musztardy, ocet, sosy pomidorowe, keczup, tarty, przyprawy i mieszanki przypraw do przyrządzania pożywienia w gospodarstwie domowym, sosy śmietanowe, gęste sosy obiadowe, esencje do artykułów żywnościowych, sól do konserwowania żywności, sól kuchenna, sole aromatyzowane, majonezy, sosy sałatkowe.

(111) **182007** (220) 2005 01 18 (210) 290050  
 (151) 2006 10 24 (441) 2005 05 02  
 (732) Górak Fabryka Drutu W.Górak, K.Górak Spółka Jawna, Radomsko, PL.  
 (540)



Kolor znaku: czerwony, czarny

(531) 27.5.1, 29.1.1, 29.1.8

(510), (511) **06** druty metalowe z metali nieszlachetnych, druty kolczaste, metalowe napinacze drutu i taśm jako zaciski naprężające, druty ze stopów metali nieszlachetnych z wyjątkiem drutu topikowego, druty do lutowania metalowe, druty do wiązania metalowe, materiały zbrojeniowe dla budownictwa metalowe, blacha, materiały blacharskie dla budownictwa, ćwieki jako gwoździe, drobnica żelazna, tkanina druciana, osłony drzew metalowe, folie metalowe do zawijania i pakowania, gwoździe, haki metalowe, kable metalowe nieelektryczne, klamry i zaciski metalowe, kołki metalowe, kołki do ścian metalowe, materiały konstrukcyjne metalowe, kratownice metalowe, liny metalowe, stopy metali nieszlachetnych, metale nieszlachetne surowe lub półprzetworzone, nakrętki metalowe, nity metalowe, okucia metalowe, metalowe naciągi i osprzęt do pasów, płyty metalowe dla budownictwa, podkładki regulacyjne, pojemniki metalowe dla magazynowania i transportu, rury i rurki metalowe, złączki do rur metalowe, siatka druciana cienka, słupy metalowe, śruby metalowe, taśma metalowa, wiązadła metalowe, **07** dziurkarki maszynowe, maszyny do formowania maszynowego, frezarki, giętkarki, gładziarki maszynowe, maszyny do gwintowania, narzędzia ręczne o napędzie innym niż ręczny, obrabiarki do metalu, urządzenia mechaniczne do nawijania, narzędzia jako części maszyn, nożyce elektryczne, obrabiarki, oplatkarki maszynowe, maszyny do pakowania, przeciągarki do metalu, walcarki, walce do walcarek, wycinarki szczelin, wyłaczarki, **08** narzędzia ręczne sterowane ręcznie, przyrządy do cięcia, dziurkacze jako narzędzia, gwintownice, napinacze drutu i taśm metalowych jako narzędzia ręczne, nitownice jako narzędzia, nożyce, obcinacze jako narzędzia, oplatkarki jako narzędzia, ostrza jako narzędzia, przyrządy do ostrzenia, przebijaki jako narzędzia, przecinaki jako narzędzia, stal narzędziowa, przyrządy ręczne do szlifowania i ścierania, wycinarki jako narzędzia, wydłużarki jako narzędzia, narzędzia do wyłaczania, **35** agencje importowo-eksportowe, agencje informacji handlowej, agencje reklamowe, dystrybucja materiałów reklamowych, organizowanie wystaw w celach handlowych lub reklamowych, wyszukiwanie informacji w plikach komputerowych dla osób trzecich, pokazy towarów, promocja sprzedaży dla osób trzecich, reklama za pośrednictwem sieci komputerowej, reklamy, rozpowszechnianie ogłoszeń reklamowych, wyszukiwanie w komputerowych bazach danych, usługi zaopatrzenia osób trzecich jako zakupy produktów usług dla innych przedsiębiorstw, zgrupowanie na rzecz osób trzecich różnych towarów pozwalające nabywcy wygodnie oglądać i kupować te towary na stronie Web dotyczącej sprzedaży różnorodnych towarów, zgrupowanie na rzecz osób trzecich różnych towarów pozwalające nabywcy wygodnie oglądać i kupować te towary w sklepie wielobranżowym i hurtowni wielobranżowej, **40** frezowanie, galwanizacja, galwanotechnika, hartowanie metali, obróbka metali, odlewanie metali, powlekanie metali, polerowanie, spawanie, lutowanie, szlifowanie, ścieranie, trawienie.

(111) **182008** (220) 2005 01 20 (210) 290133  
 (151) 2006 10 03 (441) 2005 05 02  
 (732) LG Electronics Inc., Seoul, KR.  
 (540)

ART COOL

(531) 27.5.1

(510), (511) **11** klimatyzatory, lodówki, kuchenki mikrofalowe.

(111) **182009** (220) 2005 01 20 (210) 290134  
 (151) 2006 10 03 (441) 2005 05 02  
 (732) Tyco Healthcare Group LP, Norwalk, US.  
 (540) NUCOAT  
 (510), (511) **10** urządzenia medyczne, mianowicie urządzenia do zamykania ran w formie chirurgicznych materiałów zszywających i igieł chirurgicznych.

(111) **182010** (220) 2005 01 24 (210) 290211  
 (151) 2006 10 04 (441) 2005 05 02  
 (732) COLTEX Rogala Spółka Jawna, Gdańsk, PL.  
 (540)



Kolor znaku: granatowy

(531) 26.1.4, 26.2.1, 27.5.1, 29.1.4

(510), (511) **09** urządzenia i przyrządy telekomunikacyjne, sieci i zespoły obwodów elektrycznych, kable, systemy kablowe, złącza optyczne, karty telefoniczne, urządzenia i przyrządy naukowe, elektryczne, elektroniczne, kinematograficzne, optyczne, pomiarowe, sygnalizacyjne, kontrolne i do celów dydaktycznych, urządzenia do nagrywania, transmisji lub odtwarzania dźwięku lub obrazu, magnetyczne nośniki danych, płyty (dyski) z nagraniami, maszyny liczące, sprzęt do przetwarzania danych, komputery, programy komputerowe, przewody elektryczne, płyty (dyski) i urządzenia półprzewodnikowe jako nośniki programów komputerowych, części i wyposażenie do wszystkich wyżej wymienionych towarów nie zawarte w innych klasach, **37** usługi instalacji i aktywacji urządzeń dla telekomunikacji, telefonii komórkowej, telewizji, komputerów, radiofonii, odbioru radiowego, nadawania i odbioru wiadomości, usługi budowlane i naprawcze dotyczące towarów wymienionych w klasie 9, obsługa i naprawa urządzeń telekomunikacyjnych, **38** usługi w zakresie łączności i telekomunikacji, przesyłanie dokumentów, dźwięku i obrazu, danych, usługi w zakresie poczty elektronicznej, informacji w zakresie telekomunikacji i telekomunikacji interaktywnej, telefonii komórkowej, telewizji, wypożyczanie modemów, telefonów, urządzeń do przekazywania dźwięku i obrazu, wypożyczania urządzeń telekomunikacyjnych, usługi zleceń przywoławczych.

(111) **182011** (220) 2005 01 24 (210) 290212  
 (151) 2006 10 03 (441) 2005 05 02  
 (732) COLTEX Rogala Spółka Jawna, Gdańsk, PL.  
 (540)



Kolor znaku: granatowy

(531) 26.1.4, 26.2.1, 27.5.1, 29.1.4

(510), (511) **09** urządzenia i przyrządy telekomunikacyjne, sieci i zespoły obwodów elektrycznych, kable, systemy kablowe, złącza optyczne, karty telefoniczne, urządzenia i przyrządy naukowe, elektryczne, elektroniczne, kinematograficzne, optyczne, pomiarowe, sygnalizacyjne, kontrolne i do celów dydaktycznych, urządzenia do nagrywania, transmisji lub odtwarzania dźwięku lub obrazu, magnetyczne nośniki danych, płyty (dyski) z nagraniami, maszyny liczące,

sprzęt do przetwarzania danych, komputery, programy komputerowe, przewody elektryczne, płyty (dyski) i urządzenia półprzewodnikowe jako nośniki programów komputerowych, części i wyposażenie do wszystkich wyżej wymienionych towarów nie zawarte w innych klasach, **37** usługi instalacji i aktywacji urządzeń dla telekomunikacji, telefonii komórkowej, telewizji, komputerów, radiofonii, odbioru radiowego, nadawania i odbioru wiadomości, usługi budowlane i naprawcze dotyczące towarów wymienionych w klasie 9, obsługa i naprawa urządzeń telekomunikacyjnych, **38** usługi w zakresie łączności i telekomunikacji, przesyłanie dokumentów, dźwięku i obrazu, danych, usługi w zakresie poczty elektronicznej, informacji w zakresie telekomunikacji i telekomunikacji interaktywnej, telefonii komórkowej, telewizji, wypożyczanie modemów, telefonów, urządzeń do przekazywania dźwięku i obrazu, wypożyczania urządzeń telekomunikacyjnych, usługi zleceń przywoławczych.

(111) **182012** (220) 2005 01 24 (210) 290237  
 (151) 2006 10 03 (441) 2005 05 02  
 (732) DESTYLARNIA SOBIESKI S.A., Starogard Gdański, PL.  
 (540)



Kolor znaku: ciemnożółty, czerwony, żółty, złoty, czarny, biały, szary, zielony

(531) 7.1.1, 24.9.2, 26.11.3, 26.11.7, 29.1.14  
 (510), (511) **33** wódka.

(111) **182013** (220) 2005 01 25 (210) 290295  
 (151) 2006 10 04 (441) 2005 05 02  
 (732) CENTRUM MIĘSNE „MAKTON” Spółka z o.o., Warszawa, PL.  
 (540)



Kolor znaku: biały, czerwony, granatowy

(531) 26.4.3, 27.5.1, 29.1.1, 29.1.4, 29.1.6  
 (510), (511) **29** mięso, ekstrakty mięsne, wędliny, drób, ryby, dziczyzna, oleje i tłuszcze, konserwy, przetwory mięsne, **35** promocja, reklama, kojarzenie kontrahentów krajowych i zagranicznych, prowadzenie negocjacji, pomoc w zawieraniu transakcji handlowych, organizowanie i prowadzenie imprez targowych i wystawienniczych w celach handlowych i reklamowych, badania rynku, pokazy towarów, marketing, prowadzenie sklepów/hurtowni z mięsem i wędlinami.

(111) **182014** (220) 2005 01 25 (210) 290297  
 (151) 2006 10 04 (441) 2005 05 02  
 (732) CENTRUM MIĘSNE „MAKTON” Spółka z o.o., Warszawa, PL.  
 (540)



Kolor znaku: biały, czerwony, szary, żółty  
 (531) 26.1.2, 26.4.3, 27.5.1, 29.1.14

(510), (511) **29** mięso, ekstrakty mięsne, wędliny, drób, ryby, dziczyzna, konserwy i galarety mięsne, przetwory mięsne, oleje i tłuszcze.

(111) **182015** (220) 2005 01 26 (210) 290324  
 (151) 2006 10 04 (441) 2005 05 02  
 (732) VCO Spółka z o.o., Bydgoszcz, PL.  
 (540)



(531) 24.17.5, 26.2.7, 27.5.1  
 (510), (511) **18** plecaki szkolne, turystyczne i podróżne, torby alpinistyczne, torby myśliwskie, torby na narzędzia, torby na kółkach, torby na ubrania, torby na zakupy, torby plażowe, torby podróżne, torby turystyczne, torebki damskie, tornistry szkolne, **25** odzież męska, damska i młodzieżowa, bielizna, odzież z dzianiny i trykotu, garnitury, kostiumy kąpielowe, kąpielówki, stroje kąpielowe, odzież sportowa, koszule, pulowery, swetry, spodnie, spódnice, szaliki, t-shirty, kurtki, buty, buty sportowe, nakrycia głowy, **28** deski narciarskie, surfingowe, snowbordowe i wiązania do nich, narty wodne, torby dla narciarzy.

(111) **182016** (220) 2005 01 26 (210) 290332  
 (151) 2006 09 19 (441) 2005 05 02  
 (732) „R2 INVEST” Spółka z ograniczoną odpowiedzialnością, Wrocław, PL.  
 (540)



(531) 2.9.14, 27.5.1  
 (510), (511) **09** akcesoria do telefonów przenośnych: pokrowce, kabury, futerały wykonane ze skóry, tworzyw sztucznych, materiałów tekstylnych, **35** zgromadzenie towarów na rzecz osób trzecich, umożliwiające swobodne zapoznanie się z towarami i dokonanie zakupu towarów takich jak: akcesoria do telefonów przenośnych: pokrowce, kabury, futerały wykonane ze skóry, tworzyw sztucznych, materiałów tekstylnych.

(111) **182017** (220) 2005 01 26 (210) 290333  
 (151) 2006 09 19 (441) 2005 05 02  
 (732) „R2 INVEST” Spółka z ograniczoną odpowiedzialnością, Wrocław, PL.  
 (540)



Kolor znaku: pomarańczowy, zielony

(531) 2.9.14, 27.5.1, 29.1.13  
 (510), (511) **09** akcesoria do telefonów przenośnych: pokrowce, kabury, futerały wykonane ze skóry, tworzyw sztucznych, materiałów tekstylnych, **35** zgromadzenie towarów na rzecz osób trzecich, umożliwiające swobodne zapoznanie się z towarami i dokonanie zakupu towarów takich jak: akcesoria do telefonów przenośnych: pokrowce, kabury, futerały wykonane ze skóry, tworzyw sztucznych, materiałów tekstylnych.

(111) **182018** (220) 2005 01 26 (210) 290356  
 (151) 2006 10 04 (441) 2005 05 02  
 (732) Zenon Zagrodzki, Warszawa, PL.



(540) GARPOL

(510), (511) **35** agencja importowo-eksportowa, zgrupowanie na rzecz osób trzecich różnych towarów pozwalające nabywcy wygodnie je oglądać w hurtowni i w sklepie z artykułami gospodarstwa domowego, z garnkami, patelniami i sprzętem kuchennym.

(111) **182019** (220) 2005 01 26 (210) 290357  
 (151) 2006 10 04 (441) 2005 05 02  
 (732) Zenon Zagrodzki, Warszawa, PL.  
 (540)



Kolor znaku: żółty, niebieski, czarny, granatowy

(531) 26.4.1, 27.5.1, 29.1.13

(510), (511) **35** agencja importowo-eksportowa, zgrupowanie na rzecz osób trzecich różnych towarów pozwalające nabywcy wygodnie je oglądać w hurtowni i w sklepie z artykułami gospodarstwa domowego, z garnkami, patelniami i sprzętem kuchennym.

(111) **182020** (220) 2005 01 26 (210) 290358  
 (151) 2006 10 04 (441) 2005 05 02  
 (732) Zenon Zagrodzki, Warszawa, PL.  
 (540)



(531) 26.1.4, 27.5.1

(510), (511) **35** agencja importowo-eksportowa, zgrupowanie na rzecz osób trzecich różnych towarów pozwalające nabywcy wygodnie je oglądać w hurtowni i w sklepie z artykułami gospodarstwa domowego, z garnkami, patelniami i sprzętem kuchennym.

(111) **182021** (220) 2005 01 28 (210) 290406  
 (151) 2006 09 19 (441) 2005 05 02  
 (732) „AFLOFARM” Fabryka Leków Spółka z o.o., Ksawerów, PL.  
 (540)



Kolor znaku: czerwony, czarny, biały

(531) 27.5.1, 29.1.1

(510), (511) **03** środki perfumeryjne, olejki eteryczne, kosmetyki, płyny do pielęgnacji włosów, środki do czyszczenia zębów, **05** preparaty i środki farmaceutyczne, weterynaryjne, sanitarne do użytku medycznego, dietetyczne środki spożywcze do użytku medycznego, żywność dla niemowląt, środki i preparaty stomatologiczne, artykuły higieniczne i opatrunkowe, barwniki i tłuszcze stosowane w farmacji, zioła lecznicze, ekstrakty roślinne o przeznaczeniu leczniczym, środki odkażające, fungicydy, herbicydy, **44** usługi medyczne, higieniczne i kosmetyczne, badania medyczne i analityczne.

(111) **182022** (220) 2005 02 01 (210) 290568  
 (151) 2006 10 04 (441) 2005 05 16  
 (732) Przedsiębiorstwo Wielobranżowe „VET-AGRO” Sp. z o.o., Lublin, PL.

(540) cyhatrin

(510), (511) **03** kosmetyki dla zwierząt, preparaty do czyszczenia, **05** dodatki do pasz do celów leczniczych, pestycydy, preparaty che-

miczne do celów weterynaryjnych, preparaty weterynaryjne, środki dezynfekcyjne, **31** dodatki do pasz do celów nieleczniczych, pasze.

(111) **182023** (220) 2005 02 04 (210) 290733  
 (151) 2006 09 20 (441) 2005 05 16

(732) GEOMAR FORTE Sp. z o.o., Odrano-Wola, PL.

(540) GEOMAR FORTE

(510), (511) **19** beton towarowy, betony uszlachetnianie, szlichty, zaprawy murarskie, spoiwa murarskie, piasek budowlany, żwir, kruszywa budowlane, gotowe elementy budowlane, pustaki, kręgi betonowe, przepusty betonowe, elementy stropowe, płyty konstrukcyjne betonowe, belki betonowe, elementy ogrodzeniowe, drogowe bariery betonowe, ogłoszeniowe słupy betonowe, kostka brukowa, krawężniki, obrzeża, betonowa galanteria ogrodowa: figurki betonowe, betonowe konstrukcje altan, pojemniki betonowe, ławki betonowe, zbiorniki betonowe, **37** usługi budowlane - wykonywanie budynków, dróg i mostów, usługi remontowe budynków, dróg i mostów, usługi rozbiórkowe budynków, dróg i mostów, układanie nawierzchni dróg, wynajem i dzierżawa maszyn i urządzeń do budowy budynków, dróg i mostów, nadzór budowlany, **39** usługi w zakresie transportu towarowego, specjalistyczny transport betonu towarowego, transport betonu towarowego urządzeniami samo wyładowniczymi, usługa przepompowywania betonu, wynajmowanie urządzeń samo wyładowniczych do betonu, wynajmowanie rurociągów do betonu, rozścielaczy do betonu.

(111) **182024** (220) 2005 02 07 (210) 290737  
 (151) 2006 09 18 (441) 2005 05 16

(732) F.I.T. Joint Venture Sp. z o.o., Tarnów, PL.

(540) POL-FIT

(510), (511) **07** maszyny i urządzenia dla przetwórstwa rolno-spożywczego.

(111) **182025** (220) 2005 02 07 (210) 290768  
 (151) 2006 09 20 (441) 2005 05 16

(732) KROTEX-POLAND Sp. z o.o., Warszawa, PL.

(540)



Kolor znaku: żółty, biały, granatowy

(531) 26.1.5, 26.5.1, 27.5.1, 29.1.2, 29.1.4

(510), (511) **03** kosmetyki dla niemowląt i kobiet w ciąży, **05** biologiczne i bakteriologiczne preparaty do celów medycznych, preparaty chemiczne do celów medycznych i farmaceutycznych, dietetyczna żywność przystosowana do celów leczniczych, guma do żucia do celów leczniczych, herbata lecznicza, preparaty farmaceutyczne do kąpieli, zioła i oleje lecznicze, leki, preparaty z mikroelementami i mikroorganizmami do celów medycznych, preparaty medyczne do odchudzania, preparaty farmaceutyczne do pielęgnacji skóry, plastry, materiały opatrunkowe, środki dezynfekcyjne, **10** butelki dla niemowląt i zamknięcia do butelek dla niemowląt, smoczki do butelek, smoczki dziecięce, laktatory do ściągania mleka, wkładki laktacyjne jednorazowe i wielorazowe, muszle laktacyjne, **11** podgrzewacze elektryczne, sterylizatory parowe elektryczne, elektroniczne i mikrofalowe, **16** sterylne torebki z tworzyw sztucznych do przechowywania pokarmu dla niemowląt, **20** pojemniki z tworzyw sztucznych do przechowywania pokarmu dla niemowląt lub mleka w proszku, sterylne pojemniki z tworzyw sztucznych, **21** pojemniki termoizolacyjne, szczotki do mycia butelek i smoczków, kubki z tworzyw sztucznych z pokrywką i ustnikiem dla dzieci, łyżeczki z tworzyw sztucznych, **44** usługi klubów leczenia otyłości.

(111) **182026** (220) 2005 02 08 (210) 290853  
 (151) 2006 09 18 (441) 2005 05 16

(732) PSM Sp. z o.o., Raszyn, PL.

(540) LIVENORM

(510), (511) **05** zioła lecznicze, dietetyczne substancje do celów medycznych.

(111) **182027** (220) 2005 02 08 (210) 290854  
(151) 2006 09 18 (441) 2005 05 16  
(732) PSM Sp. z o.o., Raszyn, PL.

(540) NYCTUMIN

(510), (511) **05** zioła lecznicze, dietetyczne substancje do celów medycznych.

(111) **182028** (220) 2005 02 11 (210) 291027  
(151) 2006 09 26 (441) 2005 05 16  
(732) LPP S.A., Gdańsk, PL.

(540) ESOTIQ

(510), (511) **25** bielizna osobista, bluzki, bluzy, body, odzież z dzianiny, kalosze, kamizelki, kaptury do ubrań, odzież w postaci kombinizonów, koszule męskie, krawaty, marynarki, nakrycia głowy, obuwie, odzież, w tym odzież skórzana, płaszcze, pończochy, rajstopy, rękawice, szaliki, skarpetki, spodnie, spódnice, suknie, swetry, trykoty jako ubrania, szlafroki, T-shirty, ubrania, kostiumy, **26** guziki, klamry do odzieży i do pasków, napy, opaski na włosy, emblematy ozdobne, artykuły pasmanteryjne, sprzączki do ubrań, zapięcia do odzieży, falbany do odzieży, taśmy wykończeniowe, wstążki, zamki błyskawiczne.

(111) **182029** (220) 2005 02 14 (210) 291111  
(151) 2006 09 26 (441) 2005 05 30

(732) Przedsiębiorstwo Wielobranżowe „OKTIMA” Sp. z o.o., Bydgoszcz, PL.

(540) hermon

(510), (511) **02** środki do osuszania, hydrofobizacji oraz odsalania murów.

(111) **182030** (220) 2005 02 14 (210) 291112  
(151) 2006 09 26 (441) 2005 05 30

(732) Przedsiębiorstwo Wielobranżowe „OKTIMA” Sp. z o.o., Bydgoszcz, PL.

(540) aron

(510), (511) **02** środki antykorozyjne, środki do pasywacji, wyblyszczania metali kolorowych, czyszczenia metali kolorowych.

(111) **182031** (220) 2005 02 14 (210) 291113  
(151) 2006 09 26 (441) 2005 05 30

(732) Przedsiębiorstwo Wielobranżowe „OKTIMA” Sp. z o.o., Bydgoszcz, PL.

(540) dawid

(510), (511) **03** środki do prania i bielenia, środki do czyszczenia, prania, polerowania, odtłuszczenia i ścierania, mydła, produkty perfumeryjne, olejki eteryczne, kosmetyki, środki do pielęgnacji włosów, środki do mycia zębów, środki sanitarne, **05** środki sanitarne stosowane w medycynie i higienie osobistej, środki dezynfekcyjne i odkażające, preparaty do niszczenia szkodników, środki grzybobójcze, środki chwastobójcze, bakteriobójcze, grzybobójcze, pleśniobójcze.

(111) **182032** (220) 2005 02 16 (210) 291185  
(151) 2006 09 20 (441) 2005 05 30

(732) P.P.H.U. „KREATOR” Jolanta Grudziecka, Opoczno, PL.

(540) HYDROIZOL

(510), (511) **02** lakier asfaltowy, lakier bitumiczny, **17** farby izolacyjne, materiały izolacyjne, zaprawy izolacyjne, lakiery izolacyjne, materiały uszczelniające, uszczelnienia wodoodporne, **19** masy i roztwory asfaltowo-hydroizolacyjne, bitumiczne powłoki dachowe, bitumiczne wyroby dla budownictwa, bitumy, papa, zaprawy budowlane.

(111) **182033** (220) 2005 02 17 (210) 291265  
(151) 2006 10 09 (441) 2005 05 30

(732) BONGRAIN S.A., Viroflay, FR.

(540) AKSAMITEK

(510), (511) **29** mięso, ryby, drób i dziczyzna, ekstrakty mięsne, jaja, mleko i produkty mleczne, oleje i tłuszcze jadalne, sery, masło.

(111) **182034** (220) 2005 02 19 (210) 291362

(151) 2006 09 20 (441) 2005 05 30

(732) Firma „WEKO” Grzegorz Kociuba, Tomasz Wesołowski Spółka Jawna, Zgierz, PL.

(540) weko

(510), (511) **35** zgrupowanie na rzecz osób trzecich towarów takich jak materiały budowlane, pozwalające nabywcy wygodnie je oglądać i kupować w składzie, **37** usługi budowlane, remontowo-budowlane i remontowe, **39** transport samochodowy, w szczególności przewóz samochodami ciężarowymi.

(111) **182035** (220) 2005 02 19 (210) 291363

(151) 2006 09 20 (441) 2005 05 30

(732) Firma „WEKO” Grzegorz Kociuba, Tomasz Wesołowski Spółka Jawna, Zgierz, PL.

(540)



Kolor znaku: czarny, czerwony, szary, biały

(531) 26.3.1, 26.7.25, 27.5.1, 29.1.12

(510), (511) **35** zgrupowanie na rzecz osób trzecich towarów takich jak materiały budowlane, pozwalające nabywcy wygodnie je oglądać i kupować w składzie, **37** usługi budowlane, remontowo-budowlane i remontowe, **39** transport samochodowy, w szczególności przewóz samochodami ciężarowymi.

(111) **182036** (220) 2005 02 21 (210) 291404

(151) 2006 09 26 (441) 2005 05 30

(732) „OKTIMA” Przedsiębiorstwo Wielobranżowe Sp. z o.o., Bydgoszcz, PL.

(540)



Kolor znaku: niebieski, biały, jasnoniebieski

(531) 26.7.19, 27.5.1, 29.1.4

(510), (511) **01** środki chemiczne do oczyszczania ścieków, do celów przemysłowych, **02** środki antykorozyjne, środki do pasywacji, wyblyszczania metali kolorowych, czyszczenia metali kolorowych, środki do osuszania, hydrofobizacji oraz odsalania murów, **03** środki do mycia, prania i bielenia, środki do czyszczenia, prania, polerowania, odtłuszczenia i ścierania, mydła, produkty perfumeryjne, olejki eteryczne, kosmetyki, środki do pielęgnacji włosów, środki do mycia zębów, środki sanitarne, **05** środki sanitarne stosowane w medycynie i higienie osobistej, środki dezynfekcyjne i odkażające preparaty do niszczenia szkodników, środki grzybobójcze, środki chwastobójcze, bakteriobójcze, pleśniobójcze.

(111) **182037** (220) 2005 02 28 (210) 291797

(151) 2006 11 07 (441) 2005 06 13

(732) ZAKŁADY FARMACEUTYCZNE POLPHARMA S.A., Starogard Gdański, PL.

(540) EKOPHARM

(510), (511) **05** produkty farmaceutyczne, **35** usługi reklamowe.

(111) **182038** (220) 2005 02 28 (210) 291798  
 (151) 2006 11 07 (441) 2005 06 13  
 (732) ZAKŁADY FARMACEUTYCZNE POLPHARMA S.A., Starogard  
 Gdański, PL.  
 (540) ECOPHARM  
 (510), (511) **05** produkty farmaceutyczne, **35** uslugin reklamowe.

(111) **182039** (220) 2005 02 28 (210) 291819  
 (151) 2006 09 20 (441) 2005 06 13  
 (732) Leszek i Agata Sp. z o.o., Warszawa, PL.  
 (540)



Kolor znaku: jasnoniebieski, ciemnoniebieski, zielony, czarny,  
 czerwony  
 (531) 1.5.1, 1.11.15, 1.13.1, 27.5.1, 29.1.14  
 (510), (511) **39** składy celne, magazynowanie, transport, spedycja.

(111) **182040** (220) 2005 03 01 (210) 291869  
 (151) 2006 11 07 (441) 2005 06 13  
 (732) INO Machinery Sp. z o.o., Białystok, PL.  
 (540)



(531) 26.13.25, 27.5.1  
 (510), (511) **07** maszyny, części do maszyn nie ujęte w innych kla-  
 sach, **08** narzędzia z napędem ręcznym, **09** przyrządy pomiarowe.

(111) **182041** (220) 2005 03 02 (210) 291914  
 (151) 2006 11 07 (441) 2005 06 13  
 (732) Bristol-Myers Squibb Company, Nowy Jork, US.  
 (540)



(531) 2.9.25, 26.13.1, 27.5.1, 27.5.21  
 (510), (511) **05** preparaty farmaceutyczne dla ludzi, **16** materiały  
 drukowane, mianowicie broszury, ulotki, papiery firmowe oraz karty  
 biznesowe, wizytówki na temat zapalenia wątroby typu „B” - żółtac-  
 ki t(typu „B”), **41** edukacja i nauczanie, zapewnianie szkoleń w dzie-  
 dzinie dotyczącej zapalenia wątroby typu „B”.

(111) **182042** (220) 2005 03 03 (210) 291953  
 (151) 2006 09 18 (441) 2005 06 13  
 (732) TUKAN Sławomir Sienkiewicz, Gdynia, PL.  
 (540) ARSENE LUPIN  
 (510), (511) **03** produkty perfumeryjne, perfumy, esencje eteryczne,  
 olejki eteryczne, wody toaletowe, wody kolońskie, wody kwiatowe,  
 dezodoranty osobiste, kosmetyki, środki do pielęgnacji ciała i wło-  
 sów, kremy, mleczko i płyny kosmetyczne, preparaty do golenia, pre-  
 paraty do kąpieli, preparaty do depilacji, lakiery, środki do makijażu  
 i demakijażu, mydła toaletowe, płyny do pielęgnacji włosów, szmin-  
 ki, tusze, barwniki kosmetyczne, kredki, puder, talk kosmetyczny, wa-  
 zelina, zmywacze.

(111) **182043** (220) 2005 03 03 (210) 291974  
 (151) 2006 10 04 (441) 2005 06 13  
 (732) „ALEX-POL” Alojzy Szczterba, Turów, PL.  
 (540)



Kolor znaku: biały, czerwony, niebieski  
 (531) 1.15.17, 26.1.1, 27.5.1, 29.1.13  
 (510), (511) **29** bita śmietana, bulion, koncentraty na zupy, drób nie-  
 żywy, dżemy, flaki, galaretki jadalne, przetwory zup jarzynowych,  
 jogurt, kapusta kwaszona, kefir, kompoty, korniszony, krokiety spo-  
 żywcze, masło, mięso, produkty mleczne, mleko, oleje i tłuszcze  
 jadalne, owoce mrożone, owoce konserwowane, owoce suszone,  
 owoce gotowane, orzechy spreparowane, rodzynki, rosoly, rośliny  
 strączkowe konserwowane, placki ziemniaczane, ryby nieżywe,  
 potrawy rybne, sałatki owocowe, sałatki warzywne, słoneczniki do  
 celów spożywczych, skórki owocowe, smalec, soki roślinne do goto-  
 wania, warzywa gotowane, warzywa mrożone, warzywa konserwo-  
 wane, warzywa suszone, wędliny, ziola ogrodowe konserwowane,  
 zupy w tym mrożone, żywność mrożona, składniki do sporządzania  
 zup, **30** ciasta, ciastka, ciasta przekładane mięsem, ciasto na ciastka,  
 biszkopty, budynie, cukierki, galaretki spożywcze nie do celów me-  
 dycznych, gofry, guma do żucia nie do celów medycznych, herbata,  
 kakao, kanapki, kasze spożywcze, kawa, kisiele, kluski, kukurydza  
 prażona, płatki kukurydziane, lody, lody spożywcze w proszku, lód  
 do napojów chłodzących, słodczyce, sorbety, majonezy, makaroni-  
 ki, makarony, mąka spożywcza, mięso w cieście, miód, muesli,  
 musztarda, naleśniki, napoje na bazie czekolady, napoje na bazie  
 herbaty, napoje na bazie kakao, napoje na bazie kawy, ocet, pasztec-  
 iki, pasztety, pierożki ravioli, pierogi, pizze, placki, płatki zbozowe,  
 przyprawy, pyzy, ryż, słodczyce, sosy, sól spożywcza, spaghetti, tarty,  
 tortille, uszka, wafle, wyroby cukiernicze, wyroby czekoladowe, wy-  
 roby piekarnicze, zielenina jako przyprawy, żywność na bazie mąki,  
**35** agencje importowo-eksportowe, agencje informacji handlo-  
 wej, dystrybucja materiałów reklamowych, organizowanie wystaw  
 w celach handlowych lub reklamowych, pokazy towarów, promocja  
 sprzedaży dla osób trzecich, reklama za pośrednictwem sieci kom-  
 puterowej, reklamy, rozpowszechnianie ogłoszeń reklamowych,  
 usługi zaopatrzenia osób trzecich jako zakupy produktów uslug dla  
 innych przedsiębiorstw, zgrupowanie na rzecz osób trzecich różnych  
 towarów pozwalające nabywcy wygodnie oglądać i kupować te to-  
 wary na stronie Web dotyczącej sprzedaży różnorodnych towarów,  
 zgrupowanie na rzecz osób trzecich różnych towarów pozwalające  
 nabywcy wygodnie oglądać i kupować te towary w sklepie i hur-  
 towni wielobranżowej, **39** magazynowanie, transport, przewożenie  
 ładunków, pośrednictwo transportowe, składowanie towarów, spe-  
 dycja, pakowanie towarów, wynajmowanie magazynów, wynajmo-  
 wanie pojazdów i samochodów.

(111) **182044** (220) 2005 03 04 (210) 292047  
 (151) 2006 10 04 (441) 2005 06 13  
 (732) Przedsiębiorstwo Wielobranżowe „VET-AGRO” Spółka z o.o.,  
 Lublin, PL.  
 (540) deltax  
 (510), (511) **03** kosmetyki dla zwierząt, preparaty do czyszczenia,  
**05** dodatki do pasz do celów leczniczych, pestycydy, preparaty che-  
 miczne do ceów weterynaryjnych, preparaty weterynaryjne, środki  
 dezynfekcyjne, **31** dodatki do pasz do celów nieleczniczych, pasze.

(111) **182045** (220) 2005 03 07 (210) 292070  
 (151) 2006 10 16 (441) 2005 06 13  
 (732) KREISEL - Technika Budowlana Sp. z o.o., Poznań, PL.  
 (540) PUTZBLIK  
 (510), (511) **01** środki do zabezpieczenia i konserwacji budowlanych  
 materiałów okładzinowych, **02** preparaty do konserwacji drewna.

(111) **182046** (220) 2005 03 07 (210) 292071  
 (151) 2006 10 16 (441) 2005 06 13  
 (732) KREISEL - Technika Budowlana Sp. z o.o., Poznań, PL.  
 (540) FRONTA  
 (510), (511) **01** środki uszlachetniające i konserwujące do kamieni naturalnych i sztucznych, ceramiki budowlanej, **04** oleje do konserwacji murów.

(111) **182047** (220) 2005 03 07 (210) 292072  
 (151) 2006 10 16 (441) 2005 06 13  
 (732) KREISEL - Technika Budowlana Sp. z o.o., Poznań, PL.  
 (540) FOLBIT  
 (510), (511) **17** wodoodporne masy uszczelniające stosowane w budownictwie.

(111) **182048** (220) 2005 03 07 (210) 292074  
 (151) 2006 10 16 (441) 2005 06 13  
 (732) KREISEL - Technika Budowlana Sp. z o.o., Poznań, PL.  
 (540)



Kolor znaku: zielony, czarny

(531) 27.5.1, 27.7.1, 29.1.12

(510), (511) **01** kleje i zaprawy klejowe do dociepleń budynków.

(111) **182049** (220) 2005 03 07 (210) 292075  
 (151) 2006 10 16 (441) 2005 06 13  
 (732) KREISEL - Technika Budowlana Sp. z o.o., Poznań, PL.  
 (540)



Kolor znaku: niebieski, czarny

(531) 27.5.1, 27.7.1, 29.1.12

(510), (511) **01** kleje i zaprawy klejowe do mocowania płyt styropianowych.

(111) **182050** (220) 2005 03 07 (210) 292076  
 (151) 2006 10 16 (441) 2005 06 13  
 (732) KREISEL - Technika Budowlana Sp. z o.o., Poznań, PL.  
 (540)



Kolor znaku: czerwony, czarny

(531) 27.5.1, 27.7.1, 29.1.12

(510), (511) **19** zaprawy budowlane, wylewki samopoziomujące.

(111) **182051** (220) 2005 03 07 (210) 292077  
 (151) 2006 10 16 (441) 2005 06 13  
 (732) KREISEL - Technika Budowlana Sp. z o.o., Poznań, PL.  
 (540) SEPTOBUD  
 (510), (511) **03** środki czyszczące, **05** środki do zwalczania bakterii, grzybów, drożdży i alg, czyszczenia i dezynfekcji ścian, podłóg, dachów, sanitariatów, urządzeń.

(111) **182052** (220) 2005 03 07 (210) 292097  
 (151) 2006 10 16 (441) 2005 06 13  
 (732) FUNDACJA GOSPODARCZA, Gdynia, PL.  
 (540) T-WALL

(510), (511) **06** materiały zbrojeniowe dla budownictwa metalowe, materiały zbrojeniowe do betonu metalowe, płyty konstrukcyjne metalowe, kratownice metalowe, **19** budowlane materiały niemetalowe, niemetalowe elementy konstrukcyjne dla budownictwa, płyty budowlane niemetalowe, płyty cementowe-zbrojone, płytki podłogowe, beton, cement, gips, kamień, wapno, żwir, drewno budowlane, drzwi niemetalowe, okna niemetalowe, **37** roboty budowlano-remontowe, **42** opracowywanie projektów technicznych, projektowanie techniczne dla budownictwa, projektowanie budynków, projektowanie obiektów przemysłowych i budowli, projektowanie oprogramowania komputerowego.

(111) **182053** (220) 2005 03 07 (210) 292111  
 (151) 2006 11 14 (441) 2005 06 13  
 (732) „CreditFinance” Kancelaria Finansowa Tomasz Sołtysiński, Wrocław, PL.  
 (540)



Kolor znaku: czerwony, ciemnoniebieski

(531) 26.11.1, 27.5.1, 29.1.12

(510), (511) **35** doradztwo w zakresie prowadzenia działalności gospodarczej, uaktualnianie materiałów reklamowych, **36** doradztwo w sprawach finansowych, doradztwo w sprawach ubezpieczeniowych, analizy finansowe, informacje finansowe, operacje finansowe, usługi finansowe, tworzenie funduszy, informacja o ubezpieczeniach, ubezpieczenia, umowy kredytowe.

(111) **182054** (220) 2005 03 07 (210) 292128  
 (151) 2006 11 14 (441) 2005 06 13  
 (732) Société des Produits Nestlé S.A., Vevey, CH.  
 (540)



Kolor znaku: czarny, biały, czerwony

(531) 2.9.1, 26.13.25, 27.5.1, 29.1.12

(510), (511) **30** kawa, ekstrakty kawy, preparaty i napoje na bazie kawy, kawa mrożona, substytuty kawy, ekstrakty substytutów kawy, preparaty i napoje na bazie substytutów kawy, cykorja, herbata, ekstrakty herbaty, preparaty i napoje na bazie herbaty, herbata mrożona, preparaty na bazie słoju, kakao i preparaty oraz napoje na bazie kakao, biała czekolada, czekolada, produkty czekoladowe, preparaty i napoje na bazie czekolady, wyroby cukiernicze, słodczyce, cukierki, cukier, guma do żucia, słodziki naturalne, wyroby piekarnicze, chleb, drożdże, ciasta, herbatniki, ciastka, ciasteczka, wafle, toffi, desery, puddingi, lody, lody wodne, sorbety, mrożone słodczyce, mrożone ciasta, lody miękkie, mrożone desery, mrożone jogurty, środki wiążące do robienia lodów i/lub lodów wodnych i/lub sorbetów i/lub mrożonych słodczy i/lub mrożonych ciast i/lub lodów miękkich i/lub mrożonych deserów i/lub mrożonych jogurtów, miód i substytuty miodu, płatki zbożowe śniadaniowe, muesli, płatki kukurydziane, batony zbożowe, gotowe do spożycia zboża, preparaty zbożowe, ryż, makarony, kluski, żywność na bazie ryżu, mąki lub zbóż, także w postaci gotowych do spożycia dań, pizza, kanapki, mieszanki past jadalnych i ciasta przygotowanego do pieczenia, sosy, sos sojowy, ketchup, jadalne przyprawy korzenne, przyprawy, dressingi do sałatek, majonezy, musztarda, ocet, produkty do aromatyzowania lub przyprawiania produktów spożywczych.

(111) **182055** (220) 2005 03 07 (210) 292131  
 (151) 2006 11 14 (441) 2005 06 13  
 (732) Bob's Space Racers, Inc., Daytona Beach, US.  
 (540) WHAC-A-MOLE

(510), (511) **28** gry, gry elektroniczne, gry planszowe, gry ręczne, gry rozrywkowe, gry karnawałowe oraz gry ruchowe typu rozrywkowego.

(111) **182056** (220) 2005 03 09 (210) 292205  
 (151) 2006 09 29 (441) 2005 06 13  
 (732) LG Electronics Inc., Seoul, KR.  
 (540)



(531) 26.4.2, 26.11.1, 27.5.1  
 (510), (511) **09** odbiorniki telewizyjne, piloty do telewizorów.

(111) **182057** (220) 2005 03 14 (210) 292346  
 (151) 2006 09 19 (441) 2005 06 27  
 (732) Przedsiębiorstwo Produkcyjno Usługowo Handlowe „BARTPOL” Michał Jerzy Jakubowski, Radom, PL.  
 (540)



Kolor znaku: niebieski, czerwony, pomarańczowy, żółty, zielony, jasnoniebieski, ciemnoniebieski  
 (531) 1.15.1, 1.15.24, 27.5.1, 29.1.15  
 (510), (511) **16** papier, faktura i wyroby z tych materiałów nie ujęte w innych klasach, **40** obróbka materiałowa.

(111) **182058** (220) 2005 03 14 (210) 292352  
 (151) 2006 09 19 (441) 2005 06 27  
 (732) Fabryka Kosmetyków „POLLENA EWA” S.A., Łódź, PL.  
 (540)

eva

(531) 27.5.1  
 (510), (511) **03** wyroby kosmetyczne i higieniczne do ciała, rąk, paznokci i włosów, perfumy, wody toaletowe, wody perfumowane, wody kolońskie, dezodoranty, płyny po goleniu.

(111) **182059** (220) 2005 03 14 (210) 292354  
 (151) 2006 09 19 (441) 2005 06 27  
 (732) „MIKROPLAN” Sp. z o.o., Szczecin, PL.  
 (540)



Kolor znaku: ciemnoniebieski  
 (531) 27.5.1, 29.1.4  
 (510), (511) **09** komputery, sprzęt komputerowy, programy komputerowe, komputerowe systemy operacyjne, komputerowe urządzenia peryferyjne, elektroniczny sprzęt biurowy i dydaktyczny, **37** usługi w zakresie: montażu, instalowania, konserwacji i naprawy komputerów oraz sprzętu informatycznego, **41** usługi szkoleniowe w zakresie informatyki, **42** usługi w zakresie: instalacji, projektowania programów komputerowych i ich aktualizacja, projektowanie i tworzenie stron internetowych oraz konserwacja oprogramowania komputerów.

(111) **182060** (220) 2005 03 16 (210) 292568  
 (151) 2006 10 23 (441) 2005 06 27  
 (732) Przedsiębiorstwo Produkcyjno Handlowe „TAKO” Grzegorz Trylski, Częstochowa, PL.

(540)



Kolor znaku: biały, czerwony, granatowy  
 (531) 1.1.1, 2.7.13, 25.1.15, 26.1.2, 29.1.1, 29.1.4, 29.1.6  
 (510), (511) **12** wózki dziecięce, wózki spacerowe, krzeselka bezpieczeństwa dla dzieci do pojazdów, **20** chodziki dla dzieci, kojce dla dzieci, leżaki, łóżka dla dzieci, meble dla dzieci, **28** huśtawki.

(111) **182061** (220) 2005 03 16 (210) 292569  
 (151) 2006 10 27 (441) 2005 06 27  
 (732) Przedsiębiorstwo Produkcyjno-Handlowe „TAKO” Grzegorz Trylski, Częstochowa, PL.  
 (540)

TAKO

(531) 27.5.1  
 (510), (511) **12** wózki dziecięce, wózki spacerowe, krzeselka bezpieczeństwa dla dzieci do pojazdów, **20** chodziki dla dzieci, kojce dla dzieci, leżaki, łóżka dla dzieci, meble dla dzieci, **28** huśtawki.

(111) **182062** (220) 2005 03 17 (210) 292623  
 (151) 2006 10 30 (441) 2005 06 27  
 (732) Alfred Schellenberg GmbH, Siegen, DE.  
 (540)

DRIVE 800N

(531) 27.5.1  
 (510), (511) **07** elektryczne napędy do bram/wrót, jak bramy/wrota garażowe, bramy/wrota obrotowe, bramy/wrota przesuwne oraz części i akcesoria do nich, zawarte w klasie 7.

(111) **182063** (220) 2005 03 17 (210) 292624  
 (151) 2006 10 30 (441) 2005 06 27  
 (732) Alfred Schellenberg GmbH, Siegen, DE.  
 (540)

DRIVE 500N

Kolor znaku: szary, biały  
 (531) 27.5.1, 29.1.12  
 (510), (511) **07** elektryczne napędy do bram/wrót, jak bramy/wrota garażowe, bramy/wrota obrotowe, bramy/wrota przesuwne oraz części i akcesoria do nich, zawarte w klasie 7.

(111) **182064** (220) 2005 03 17 (210) 292625  
 (151) 2006 10 30 (441) 2005 06 27  
 (732) Alfred Schellenberg GmbH, Siegen, DE.  
 (540)

DRIVE 600N

Kolor znaku: niebieski, biały  
 (531) 27.5.1, 29.1.4  
 (510), (511) **07** elektryczne napędy do bram/wrót, jak bramy/wrota garażowe, bramy/wrota obrotowe, bramy/wrota przesuwne oraz części i akcesoria do nich, zawarte w klasie 7.

(111) **182065** (220) 2005 03 18 (210) 292663  
 (151) 2006 10 09 (441) 2005 06 27

(732) Zakład Produkcyjno-Handlowy „ADMAR” Marian Rogalewicz, Adam Przybyłek Spółka Jawna, Proszewice, PL.  
(540)



Kolor znaku: czerwony, czarny, biały

(531) 27.5.1, 29.1.1, 29.1.8

(510), (511) **29** chrupki ziemniaczane, płatki ziemniaczane, płatki owocowe, chrupki smakowe, bakalie, zwłaszcza daktyle, rodzynki, figi, preparowane orzeszki arachidowe, preparowane orzeszki pistacjowe, preparowane migdały, **30** paluszki słone, paluszki z makiem, paluszki z sezamem, chrupki kukurydziane, **39** konfekcjonowanie towarów spożywczych.

(111) **182066** (220) 2005 03 18 (210) 292670

(151) 2006 09 28 (441) 2005 06 27

(732) Sherwood Services AG, Schaffhausen, CH.

(540) PROTECT POINT

(510), (511) **10** materiały chirurgiczne do zszywania i szwy chirurgiczne.

(111) **182067** (220) 2005 03 25 (210) 292930

(151) 2006 11 13 (441) 2005 06 27

(732) Zakłady Sprzętu Sportowego POLSPORT Sp. z o.o., Bielsko-Biała, PL.

(540)



Kolor znaku: czerwony, biały

(531) 26.1.4, 26.1.12, 27.5.1, 27.5.1, 29.1.12

(510), (511) **20** leżaki turystyczne, stoliki turystyczne, krzesła turystyczne, **21** naczynia turystyczne z aluminium i tworzywa, **28** skrzynie gimnastyczne, odskocznie gimnastyczne, równoważnie, drabiny, wysięgniki do drabin, drążki składane do drabin, stół do tenisa stołowego, tablice do koszykówki, bramki do piłki ręcznej, kije hokejowe, wiązania narciarskie, sanki metalowe, sprzęt rehabilitacyjny w tym ławy do ćwiczeń i osprzęt do ćwiczeń.

(111) **182068** (220) 2005 03 25 (210) 292931

(151) 2006 11 13 (441) 2005 06 27

(732) Zakłady Sprzętu Sportowego POLSPORT Sp. z o.o., Bielsko-Biała, PL.

(540)



Kolor znaku: czerwony, niebieski, biały

(531) 26.1.4, 26.1.12, 27.5.1, 29.1.13

(510), (511) **20** leżaki turystyczne, stoliki turystyczne, krzesła turystyczne, **21** naczynia turystyczne z aluminium i tworzywa, **28** skrzynie gimnastyczne, odskocznie gimnastyczne, równoważnie, drabiny, wysięgniki do drabin, drążki składane do drabin, stół do tenisa stołowego, tablice do koszykówki, bramki do piłki ręcznej, kije hokejowe, wiązania narciarskie, sanki metalowe, sprzęt rehabilitacyjny w tym ławy do ćwiczeń i osprzęt do ćwiczeń.

(111) **182069** (220) 2005 03 30 (210) 293097

(151) 2006 09 12 (441) 2005 07 11

(732) DFP Doradztwo Finansowe Piotr Jędrzejczak, Łódź, PL.

(540)



Kolor znaku: żółty, granatowy, ciemnoniebieski

(531) 26.4.2, 27.5.1, 29.1.2, 29.1.4

(510), (511) **35** analizy kosztów, badanie rynku, doradztwo w zakresie prowadzenia działalności gospodarczej, doradztwo w zakresie zarządzania działalnością gospodarczą, rachunkowość, **36** analizy finansowe, doradztwo finansowe, informacje finansowe, ubezpieczenia.

(111) **182070** (220) 2005 03 31 (210) 293139

(151) 2006 09 28 (441) 2005 07 11

(732) ENEA Spółka Akcyjna, Poznań, PL.

(540)



Kolor znaku: szary, biały, jasnoszary

(531) 7.1.14, 7.3.2, 20.5.5, 24.15.1, 24.15.3, 24.15.13, 26.4.9, 27.5.1, 29.1.11  
(510), (511) **09** wydawnictwa na nośnikach elektronicznych, **16** wydawnictwa na nośnikach papierowych, **35** pośrednictwo w zawieraniu umów kupna-sprzedaży energii elektrycznej, **36** usługi ustalania taryf i opłat, usługi abonenckie polegające na naliczaniu opłat za dostarczoną energię elektryczną, windykacja należności za dostarczoną energię elektryczną, **37** zabudowa i wymiana liczników energii elektrycznej, **38** przekazywanie dokumentów płatniczych drogą elektroniczną do płatnika, **42** sprawdzanie układów pomiarowych, odczyty wskazań liczników energii elektrycznej, opracowywanie i zestawianie gotowych danych informacyjnych dotyczących taryf za dostarczoną energię elektryczną, konwersja dokumentów płatniczych na formę elektroniczną.

(111) **182071** (220) 2005 03 31 (210) 293140

(151) 2006 09 28 (441) 2005 07 11

(732) ENEA Spółka Akcyjna, Poznań, PL.

(540)



Kolor znaku: czerwony, biały, pomarańczowy

(531) 7.1.14, 7.3.2, 20.5.5, 24.15.1, 24.15.13, 26.4.9, 27.5.1, 29.1.11

(510), (511) **09** wydawnictwa na nośnikach elektronicznych, **16** wydawnictwa na nośnikach papierowych, **35** pośrednictwo w zawieraniu umów kupna-sprzedaży energii elektrycznej, **36** usługi ustalania taryf i opłat, usługi abonenckie polegające na naliczaniu opłat za dostarczoną energię elektryczną, windykacja należności za dostarczoną energię elektryczną, **37** zabudowa i wymiana liczników energii elektrycznej, **38** przekazywanie dokumentów płatniczych drogą elektroniczną do płatnika, **42** sprawdzanie układów pomiarowych, odczyty wskazań liczników energii elektrycznej, opracowywanie i zestawianie gotowych danych informacyjnych dotyczących taryf za dostarczoną energię elektryczną, konwersja dokumentów płatniczych na formę elektroniczną.

(111) **182072** (220) 2005 03 31 (210) 293141

(151) 2006 09 28 (441) 2005 07 11

(732) ENEA Spółka Akcyjna, Poznań, PL.

(540)



Kolor znaku: niebieski, biały, jasnoniebieski

(531) 7.1.14, 7.3.2, 20.5.5, 24.15.2, 24.15.13, 26.4.9, 27.5.1, 29.1.11  
 (510), (511) **09** wydawnictwa na nośnikach elektronicznych, **16** wydawnictwa na nośnikach papierowych, **35** pośrednictwo w zawieraniu umów kupna-sprzedaży energii elektrycznej, **36** usługi ustalania taryf i opłat, usługi abonenckie polegające na naliczaniu opłat za dostarczoną energię elektryczną, windykacja należności za dostarczoną energię elektryczną, **37** zabudowa i wymiana liczników energii elektrycznej, **38** przekazywanie dokumentów płatniczych drogą elektroniczną do płatnika, **42** sprawdzanie układów pomiarowych, odczyty wskaźników energii elektrycznej, opracowywanie i zestawianie gotowych danych informacyjnych dotyczących taryf za dostarczoną energię elektryczną, konwersja dokumentów płatniczych na formę elektroniczną.

(111) **182073** (220) 2005 03 31 (210) 293152  
 (151) 2006 09 28 (441) 2005 07 11  
 (732) ENEA Spółka Akcyjna, Poznań, PL.  
 (540)



Kolor znaku: fioletowy, biały, jasnofioletowy

(531) 7.3.2, 13.1.6, 13.1.17, 17.1.1, 17.1.2, 20.5.5, 24.15.1, 24.15.13, 26.4.9, 27.5.1, 29.1.11  
 (510), (511) **09** wydawnictwa na nośnikach elektronicznych, **16** wydawnictwa na nośnikach papierowych, **35** pośrednictwo w zawieraniu umów kupna-sprzedaży energii elektrycznej, **36** usługi ustalania taryf i opłat, usługi abonenckie polegające na naliczaniu opłat za dostarczoną energię elektryczną, windykacja należności za dostarczoną energię elektryczną, **37** zabudowa i wymiana liczników energii elektrycznej, **38** przekazywanie dokumentów płatniczych drogą elektroniczną do płatnika, **42** sprawdzanie układów pomiarowych, odczyty wskaźników energii elektrycznej, opracowywanie i zestawianie gotowych danych informacyjnych dotyczących taryf za dostarczoną energię elektryczną, konwersja dokumentów płatniczych na formę elektroniczną.

(111) **182074** (220) 2005 03 31 (210) 293153  
 (151) 2006 09 28 (441) 2005 07 11  
 (732) ENEA Spółka Akcyjna, Poznań, PL.  
 (540)



Kolor znaku: czerwony, pomarańczowy, biały

(531) 2.9.14, 2.9.15, 15.9.10, 20.5.5, 24.15.1, 24.15.13, 26.4.9, 27.5.1, 29.1.11  
 (510), (511) **09** wydawnictwa na nośnikach elektronicznych, **16** wydawnictwa na nośnikach papierowych, **35** pośrednictwo w zawiera-

niu umów kupna-sprzedaży energii elektrycznej, **36** usługi ustalania taryf i opłat, usługi abonenckie polegające na naliczaniu opłat za dostarczoną energię elektryczną, windykacja należności za dostarczoną energię elektryczną, **37** zabudowa i wymiana liczników energii elektrycznej, **38** przekazywanie dokumentów płatniczych drogą elektroniczną do płatnika, **42** sprawdzanie układów pomiarowych, odczyty wskaźników energii elektrycznej, opracowywanie i zestawianie gotowych danych informacyjnych dotyczących taryf za dostarczoną energię elektryczną, konwersja dokumentów płatniczych na formę elektroniczną.

(111) **182075** (220) 2005 03 31 (210) 293154  
 (151) 2006 09 28 (441) 2005 07 11  
 (732) ENEA Spółka Akcyjna, Poznań, PL.  
 (540)



Kolor znaku: szary, biały, jasnoszary

(531) 7.1.14, 7.3.2, 20.5.5, 24.15.3, 24.15.13, 26.4.9, 27.5.1, 29.1.11  
 (510), (511) **09** wydawnictwa na nośnikach elektronicznych, **16** wydawnictwa na nośnikach papierowych, **35** pośrednictwo w zawieraniu umów kupna-sprzedaży energii elektrycznej, **36** usługi ustalania taryf i opłat, usługi abonenckie polegające na naliczaniu opłat za dostarczoną energię elektryczną, windykacja należności za dostarczoną energię elektryczną, **37** zabudowa i wymiana liczników energii elektrycznej, **38** przekazywanie dokumentów płatniczych drogą elektroniczną do płatnika, **42** sprawdzanie układów pomiarowych, odczyty wskaźników energii elektrycznej, opracowywanie i zestawianie gotowych danych informacyjnych dotyczących taryf za dostarczoną energię elektryczną, konwersja dokumentów płatniczych na formę elektroniczną.

(111) **182076** (220) 2005 03 31 (210) 293155  
 (151) 2006 09 28 (441) 2005 07 11  
 (732) ENEA Spółka Akcyjna, Poznań, PL.  
 (540)



Kolor znaku: czerwony, biały, pomarańczowy

(531) 7.1.14, 7.3.2, 20.5.5, 24.15.3, 24.15.13, 26.4.9, 27.5.1, 29.1.11  
 (510), (511) **09** wydawnictwa na nośnikach elektronicznych, **16** wydawnictwa na nośnikach papierowych, **35** pośrednictwo w zawieraniu umów kupna-sprzedaży energii elektrycznej, **36** usługi ustalania taryf i opłat, usługi abonenckie polegające na naliczaniu opłat za dostarczoną energię elektryczną, windykacja należności za dostarczoną energię elektryczną, **37** zabudowa i wymiana liczników energii elektrycznej, **38** przekazywanie dokumentów płatniczych drogą elektroniczną do płatnika, **42** sprawdzanie układów pomiarowych, odczyty wskaźników energii elektrycznej, opracowywanie i zestawianie gotowych danych informacyjnych dotyczących taryf za dostarczoną energię elektryczną, konwersja dokumentów płatniczych na formę elektroniczną.

(111) **182077** (220) 2005 03 31 (210) 293156  
 (151) 2006 09 28 (441) 2005 07 11  
 (732) ENEA Spółka Akcyjna, Poznań, PL.

(540)



Kolor znaku: niebieski, biały, jasnoniebieski

(531) 2.9.14, 2.9.15, 7.1.24, 20.5.5, 24.15.2, 24.15.13, 26.4.9, 27.5.1, 29.1.11

(510), (511) **09** wydawnictwa na nośnikach elektronicznych, **16** wydawnictwa na nośnikach papierowych, **35** pośrednictwo w zawieraniu umów kupna-sprzedaży energii elektrycznej, **36** usługi ustalania taryf i opłat, usługi abonenckie polegające na naliczaniu opłat za dostarczoną energię elektryczną, windykacja należności za dostarczoną energię elektryczną, **37** zabudowa i wymiana liczników energii elektrycznej, **38** przekazywanie dokumentów płatniczych drogą elektroniczną do płatnika, **42** sprawdzanie układów pomiarowych, odczyty wskazań liczników energii elektrycznej, opracowywanie i zestawianie gotowych danych informacyjnych dotyczących taryf za dostarczoną energię elektryczną, konwersja dokumentów płatniczych na formę elektroniczną.

(111) **182078** (220) 2005 03 31 (210) 293158  
 (151) 2006 09 28 (441) 2005 07 11  
 (732) ENEA Spółka Akcyjna, Poznań, PL.  
 (540)



Kolor znaku: niebieski, biały, jasnoniebieski

(531) 7.1.14, 7.3.2, 20.5.5, 24.15.3, 24.15.13, 26.4.9, 27.5.1, 29.1.11

(510), (511) **09** wydawnictwa na nośnikach elektronicznych, **16** wydawnictwa na nośnikach papierowych, **35** pośrednictwo w zawieraniu umów kupna-sprzedaży energii elektrycznej, **36** usługi ustalania taryf i opłat, usługi abonenckie polegające na naliczaniu opłat za dostarczoną energię elektryczną, windykacja należności za dostarczoną energię elektryczną, **37** zabudowa i wymiana liczników energii elektrycznej, **38** przekazywanie dokumentów płatniczych drogą elektroniczną do płatnika, **42** sprawdzanie układów pomiarowych, odczyty wskazań liczników energii elektrycznej, opracowywanie i zestawianie gotowych danych informacyjnych dotyczących taryf za dostarczoną energię elektryczną, konwersja dokumentów płatniczych na formę elektroniczną.

(111) **182079** (220) 2005 03 31 (210) 293159  
 (151) 2006 09 28 (441) 2005 07 11  
 (732) ENEA S.A., Poznań, PL.  
 (540)



Kolor znaku: pomarańczowy, biały, jasnopomarańczowy

(531) 7.1.24, 15.9.1, 15.9.10, 20.5.5, 24.15.2, 24.15.13, 26.4.9, 27.5.1, 29.1.11

(510), (511) **09** wydawnictwa na nośnikach elektronicznych, **16** wydawnictwa na nośnikach papierowych, **35** pośrednictwo w zawieraniu umów kupna-sprzedaży energii elektrycznej, **36** usługi ustalania taryf i opłat, usługi abonenckie polegające na naliczaniu opłat za dostarczoną energię elektryczną, windykacja należności za dostarczoną energię elektryczną, **37** zabudowa i wymiana liczników energii elektrycznej, **38** przekazywanie dokumentów płatniczych drogą elektroniczną do płatnika, **42** sprawdzanie układów pomiarowych, odczyty wskazań liczników energii elektrycznej, opracowywanie i zestawianie gotowych danych informacyjnych dotyczących taryf za dostarczoną energię elektryczną, konwersja dokumentów płatniczych na formę elektroniczną.

(111) **182080** (220) 2005 03 31 (210) 293160  
 (151) 2006 09 28 (441) 2005 07 11  
 (732) ENEA S.A., Poznań, PL.  
 (540)



Kolor znaku: niebieski, biały, jasnoniebieski

(531) 7.1.24, 17.1.1, 17.1.2, 20.5.5, 24.15.2, 24.15.13, 26.4.9, 27.5.1, 29.1.11

(510), (511) **09** wydawnictwa na nośnikach elektronicznych, **16** wydawnictwa na nośnikach papierowych, **35** pośrednictwo w zawieraniu umów kupna-sprzedaży energii elektrycznej, **36** usługi ustalania taryf i opłat, usługi abonenckie polegające na naliczaniu opłat za dostarczoną energię elektryczną, windykacja należności za dostarczoną energię elektryczną, **37** zabudowa i wymiana liczników energii elektrycznej, **38** przekazywanie dokumentów płatniczych drogą elektroniczną do płatnika, **42** sprawdzanie układów pomiarowych, odczyty wskazań liczników energii elektrycznej, opracowywanie i zestawianie gotowych danych informacyjnych dotyczących taryf za dostarczoną energię elektryczną, konwersja dokumentów płatniczych na formę elektroniczną.

(111) **182081** (220) 2001 05 11 (210) 235469  
 (151) 2006 10 09  
 (732) Przedsiębiorstwo Wielobranżowe „EMERES - PRODUKT” s.c.  
 Ryszard Malman, Jan Orzechowski, Sosnowiec, PL.  
 (540)



Kolor znaku: żółty, granatowy, biały

(531) 7.3, 27.5, 29.1

(510), (511) **06** drobne wyroby metalowe, **17** elementy złączne niemetalowe, **19** drewno budowlane, **36** usługi wynajmowania pomieszczeń, **37** usługi z zakresu robót antykorozyjnych i termoizolacyjnych, usługi w zakresie dociepleń, **39** usługi samochodowego transportu towarów, **40** usługi chemouodporniające, galwanizacja, **42** usługi wdrażania i porad w zakresie ochrony środowiska.

(111) **182082** (220) 2001 12 11 (210) 244130  
 (151) 2006 11 14 (441) 2002 06 17  
 (732) Rexall Sundown, Inc., Boca Raton, US.  
 (540) SUNDOWN  
 (510), (511) **05** witaminy, dodatki mineralne, dietetyczne i odżywcze.

(111) **182083** (220) 2002 07 22 (210) 252103  
 (151) 2006 09 04 (441) 2003 01 27



(732) Przedsiębiorstwo Wielobranżowe „ARTIFEX” Ludomira Mania, Poznań, PL.

(540) artea

(510), (511) **05** herbaty ziołowe do celów medycznych, **29** susz owocowy, susz owocowy aromatyzowany, zabielaacz do kawy, **30** herbaty czarne, herbaty czarne aromatyzowane, herbaty zielone, herbaty zielone aromatyzowane, herbaty ziołowe do celów innych niż medyczne, czekolada na gorąco, kawa typu cappuccino, **32** napoje instant, granulaty do sporządzania napojów.

(111) **182084** (220) 2002 09 30 (210) 255659  
(151) 2006 10 26 (441) 2003 04 07

(732) Przedsiębiorstwo Produkcyjno Handlowe BAMAR-POL Sp.j., Opole, PL.  
(540)



Kolor znaku: czerwony, niebieski, biały

(531) 26.4, 27.5, 29.1

(510), (511) **17** wyroby z tworzyw sztucznych, ebonit, gięte przewody niemetalowe, taśmy przyklepne nie do papeterii, użytku domowego czy medycznego, folie z tworzyw sztucznych nie do pakowania, włókna z tworzyw sztucznych nie dla włókiennictwa, tworzywa sztuczne półprzetworzone, **22** bawełna surowa, jedwab surowy, płótno lniane surowe, markizy z materiałów tekstylnych i tworzyw sztucznych, sznury, sznurki i szpagaty nie ujęte w innych klasach, taśmy do żaluzji, materiały tekstylne surowe, surowe włókna tekstylne, żaluzje, żyłki do wiązań niemetalowe, wiązadła niemetalowe, **24** ceraty na obrusy, dzianiny, tkaniny elastyczne, tkaniny lniane, tkaniny z bawełny, moskitiery, uchwyty do zasłon z materiałów tekstylnych, zasłony z surowców włókienniczych lub tworzyw sztucznych.

(111) **182085** (220) 2002 10 10 (210) 256116  
(151) 2006 11 10 (441) 2003 04 22

(732) „AGRECOL” Jarosław Prymas, Wieruszów, PL.  
(540)



(531) 5.3, 27.5

(510), (511) **01** nawozy rolnicze, nawozy ogrodnicze i inne odżywkę dla roślin, **05** środki ochrony roślin, **31** produkty rolnicze i ogrodnicze.

(111) **182086** (220) 2003 06 04 (210) 265774  
(151) 2006 09 12 (441) 2003 12 15

(732) The Royal Institution of Chartered Surveyors, Londyn, GB.  
(540) THE ROYAL INSTITUTION OF CHARTERED SURVEYORS  
(510), (511) **35** zarządzanie i administrowanie prowadzeniem działalności gospodarczej dotyczącej budynków i gruntów, usługi agencyjne dotyczące kupna lub sprzedaży własności osobistej (świadczona na zlecenie za pobraniem prowizji), **36** usługi dotyczące nieruchomości, usługi doradcze i konsultacyjne dotyczące nieruchomości oraz agencji nieruchomości, szacowanie wartości wszystkich rodzajów gruntów i budynków oraz doradztwo dotyczące bezpośrednich i pośrednich inwestycji w powyższym zakresie, zarządzanie i zagospodarowywanie dotyczące budynków i gruntów, usługi agencyjne dotyczące kupna lub sprzedaży nieruchomości (świadczona na zlecenie za pobraniem prowizji), usługi wynajmu nieruchomości, **37** usługi budowlane, usługi związane z konserwacją i naprawami budynków, konstrukcji i obiektów inżynierii wodno-ładowej, usługi w zakresie opróżniania i rozbiórki budynków oraz wyprzedaży ich zawartości, **41** usługi edukacyjne i szkoleniowe w zakresie rzeczoznawstwa majątkowego i technicznego oraz nadzoru inwestycyjnego i budowlanego, **42** profesjonalne usługi świadczona w zakresie rzeczoznawstwa majątkowego i technicznego, nadzoru inwestycyjnego i budowlanego, usługi badawcze i rozwojowe dotyczące

stosowanych technik, praktyki i oprzyrządowania potrzebnego do świadczenia usług z zakresu rzeczoznawstwa majątkowego i technicznego oraz nadzoru inwestycyjnego i budowlanego, a także budowy budynków, konstrukcji i obiektów inżynierii wodno-ładowej, usługi doradcze i konsultacyjne dotyczące wykorzystania gruntów i zasobów naturalnych, nadzorowanie budowy budynków i związanych z nimi instalacji oraz doradztwo odnośnie stanu, konserwacji, napraw, ulepszeń, rozbudowy i projektowania budynków, pomiary i opis fizycznych cech gruntów, zarządzanie, zagospodarowywanie i badania zasobów mineralnych, ocena ekonomicznego wykorzystania zasobów przemysłu budowlanego, szacowanie, zarządzanie i nadzorowanie prac konstrukcyjnych i budowlanych, usługi wynajmu (wypożyczania) własności osobistej.

(111) **182087** (220) 2003 07 29 (210) 267995  
(151) 2006 11 10 (441) 2004 02 09

(732) Zjednoczone Przedsiębiorstwa Rozrywkowe Spółka Akcyjna, Warszawa, PL.  
(540)



Kolor znaku: żółty, czerwony, czarny

(531) 1.3.1, 7.5.1, 27.5.2, 29.1.13

(510), (511) **09** automaty do gier na żetony/monety, programy gier komputerowych, **28** gry i zabawki.

(111) **182088** (220) 2003 09 17 (210) 270027  
(151) 2006 10 27 (441) 2004 03 22

(732) Firma Handlowa „BATERPOL” Małgorzata Maszkowska, Koszalin, PL.

(540) FONTANNA TORTOWA

(510), (511) **04** świeczki tortowe, **13** sztuczne ognie.

(111) **182089** (220) 2003 10 20 (210) 271456  
(151) 2006 11 09 (441) 2004 04 19

(732) DePuy, Inc., Warsaw, US.

(540) DEPUY PROXIMA

(510), (511) **10** ortopedyczne implanty bioder.

(111) **182090** (220) 2003 11 18 (210) 272717  
(151) 2006 10 26 (441) 2004 04 19

(732) Tyco Flow Control, Inc., Portsmouth, US.

(540) AVID

(510), (511) **07** maszyny i obrabiarki, silniki, z wyjątkiem stosowanych w pojazdach lądowych, mechanizmy sprzęgania i napędu z wyjątkiem stosowanych w pojazdach lądowych, akcesoria do siłowników zaworów, włączając nastawniki, mechaniczne narzędzia rolnicze, inkubatory do jaj, **09** akcesoria do siłowników zaworów, włączając urządzenia interfejsowe do sieci przemysłowych, przyrządy kontrolne nastawników zaworów, sterowniki opierające się na inteligentnych mikroprocesorach, wszystkie towary zawarte w klasie 09 wyłącznie do sterowania zaworów.

(111) **182091** (220) 2003 12 08 (210) 273566  
(151) 2006 08 22 (441) 2004 04 19

(732) JERONIMO MARTINS DYSTRYBUCJA Spółka z o.o., Poznań, PL.

(540) Nussmilk

(510), (511) **30** kremy czekoladowe i orzechowe, czekolada, słodycze.

(111) **182092** (220) 2003 12 10 (210) 273668  
(151) 2006 11 06 (441) 2004 04 19

(732) Wytwórnia Salami IGLOOMEAT - Sokołów Sp. z o.o.,  
Dębica, PL.  
(540)



Kolor znaku: biały, czerwony, żółty, zielony

(531) 8.5.1, 25.1.15, 27.5.1, 29.1.15

(510), (511) **29** golonka, golonka gotowana, golonka pieczona, golonka wędzona, golonka w konserwie.

(111) **182093** (220) 2003 12 15 (210) 273941

(151) 2006 09 25 (441) 2004 04 19

(732) Zakład Produkcji Cukierniczej HILDEBRAND Sp. jawna  
Aleksandra Hildebrand, Michał Hildebrand, Justyna Hildebrand,  
Magdalena Cieślęwicz, Opalenica, PL.

(540) alexandra

(510), (511) **30** wyroby cukiernicze, ciasta, ciastka, czekolada, wyroby czekoladowe, lody, słodycze, napoje na bazie czekolady, mleka i kakao, **35** zgromadzenie na rzecz osób trzecich towarów (wyroby cukiernicze, ciasta, ciastka, czekolada, wyroby czekoladowe, lody, słodycze, napoje na bazie czekolady, mleka i kakao) pozwalające je oglądać i nabywać w sklepie, hurtowni, **43** usługi gastronomiczne, kawiarnie, restauracje.

(111) **182094** (220) 2004 01 12 (210) 274881

(151) 2006 11 09 (441) 2004 04 19

(732) Przedsiębiorstwo Farmaceutyczne „JELFA” S.A.,  
Jelenia Góra, PL.

(540) ARTRELUX MS

(510), (511) **05** preparaty farmaceutyczne, dietetyczne środki spożywcze do celów medycznych, suplementy diety do celów medycznych.

(111) **182095** (220) 2004 01 14 (210) 274981

(151) 2006 09 25 (441) 2004 04 19

(732) JADARTEL Sp. z o.o., Lublin, PL.

(540)



Kolor znaku: biały, pomarańczowy

(531) 27.5.1, 29.1.1, 29.1.6

(510), (511) **09** urządzenia do transformacji, rejestracji i odtwarzania obrazu i dźwięku, telefony komórkowe z osprzętem, komputery, **35** usługi marketingowe i badania rynku, pośrednictwo handlowe poprzez kojarzenie kontrahentów, usługi zakresu akwizycji na rzecz osób trzecich, usługi z zakresu reklamy osób trzecich, doradztwo w zakresie prowadzenia działalności gospodarczej.

(111) **182096** (220) 2004 01 19 (210) 275160

(151) 2006 11 17 (441) 2004 05 04

(732) „ANIMEX-POŁUDNIE” Spółka z o.o., Dębica, PL.

(540) PALUSZKI PIWNE

(510), (511) **29** wędliny drobiowe.

(111) **182097** (220) 2004 02 05

(210) 275851

(151) 2006 11 22 (441) 2004 05 17

(732) Rybarczyk Tomasz, Kostrzyn, PL.

(540)



Kolor znaku: zielony, biały

(531) 5.3.11, 27.5.1, 29.1.3

(510), (511) **35** prowadzenie punktów sprzedaży hurtowej i detalicznej oraz sprzedaży bezpośredniej (przez przedstawicieli handlowych) środków do produkcji rolnej: środki ochrony roślin (pestycydy, regulatory wzrostu): nawozy płynne, nawozy stałe, nawozy dolistne; preparaty do produkcji zwierzęcej: koncentraty paszowe, premiksy, pasze gotowe, śruty rzepakowe, śruty sojowe, otręby pszenne, olej sojowy, materiał siewny (zboż, rzepaku, kukurydzy), sznurek rolniczy.

(111) **182098** (220) 2004 02 06

(210) 275983

(151) 2006 10 18 (441) 2004 05 17

(732) Polska Telefonia Cyfrowa Spółka z o.o., Warszawa, PL.

(540)



Kolor znaku: czerwony

(531) 2.9.14, 29.1.1

(510), (511) **09** aparaty telefoniczne, przewody, słuchawki telefoniczne, telefony komórkowe, zestawy głośno mówiące, anteny, baterie do tych telefonów, ładowarki, obudowy kolorowe, zestawy słuchawkowe, karty PCMCIA, obudowy, uchwyty i pokrowce do telefonów komórkowych, karty telefoniczne do automatów, karty telefoniczne do telefonów komórkowych, karty sim, urządzenia do przetwarzania informacji, współpracujące z komputerami w zakresie przekazywania dźwięku i obrazu, czyste i zapisane magnetyczne nośniki danych, audio i video, **35** usług i w zakresie reklamy: organizacja kampanii reklamowych, wynajem i sprzedaż miejsca i czasu na reklamy, usługi w zakresie dystrybucji i doręczania prospektów reklamowych, ofert sprzedaży i próbek reklamowych, również za pośrednictwem sieci teleinformatycznych - internetu, pośrednictwo w sprzedaży towarów za pośrednictwem internetu, usługi rejestrowania, kompilacji, systematyzacji pisemnych informacji i ich przekazywaniu za pośrednictwem sieci telefonicznych, internetu, dostarczanie pakietów informacji, tekstów reklamowych dostosowanych do indywidualnych wymagań odbiorcy, usługi informacji o działalności gospodarczej i handlowej, oferowanie sprzedaży usług w zakresie rozrywki, turystyki, organizacji podróży, usługi świadczone w systemie on-line w zakresie kupna i sprzedaży, sprzedaży aukcyjnej i promocyjnej towarów i usług, usługi w zakresie umożliwiania wymiany informacji i konwersacji w czasie realnym za pośrednictwem sieci teleinformatycznych internet i telefonów komórkowych, **36** usługi w zakresie pośrednictwa w zawieraniu umów ubezpieczeniowych, umów kredytowych za pośrednictwem telefonu i sieci teleinformatycznych internet, sprawdzanie stanu konta za pośrednictwem telefonu i sieci teleinformatycznych internet, **38** usługi świadczone przez operatora sieci telefonii komórkowej w zakresie obsługi połączeń abonentów telefonii komórkowej, usługi przekazywania głosu i obrazu w systemieprzekazu fonicznego i cyfrowego, usługi teleksowych i telefaksowych, usługi w zakresie zbierania i przekazywania informacji, przesyłanie informacji tekstowej i obrazowej za pośrednictwem komputerów i sieci informatycznych, przekazywanie danych przy pomocy terminali komputerowych, przesyłanie wiadomości, danych, głosu i obrazu za pomocą przekazu satelitarnego, usługi przekazywania poczty elektronicznej za pośrednictwem sieci telefonii komórkowej i telefonów komórkowych, udostępnianie połączeń z sieciami informatycznymi, wypożyczanie urządzeń służących do przekazywania głosu, obrazu, i danych za pomocą telefonii analogowej, cyfrowej,

satelitarnej, udostępnianie stron internetowych za pośrednictwem telefonii komórkowej bezpośrednio na wyświetlaczu aparatu telefonicznego, usługi w zakresie umożliwiania wymiany informacji i konwersacji w czasie realnym za pośrednictwem sieci teleinformatycznych internet i telefonów komórkowych, zbieranie i przekazywanie informacji, przekazywanie informacji lokalnej dotyczącej obszaru na którym znajduje się odbiorca zgodnie z indywidualnymi wymaganiami, **39** udzielanie informacji telefonicznych w zakresie turystyki i organizacji podróży, **41** usługi nauczania i rozrywki prowadzone za pośrednictwem sieci teleinformatycznych internet i telefonów komórkowych, organizowanie konkursów edukacyjnych i rozrywkowych, organizacja gier rozrywkowych, przeprowadzanie plebiscytów, udzielanie informacji telefonicznych w zakresie rozrywki.

(111) **182099** (220) 2004 03 29 (210) 278451  
 (151) 2006 11 13 (441) 2004 07 12  
 (732) Zakłady Papiernicze „EKO-PAPIER” Spółka z o.o., Olszewo k/Środy Wlkp., PL.  
 (540)



Kolor znaku: biały, niebieski

(531) 27.5.1, 29.1.12  
 (510), (511) **16** papier, karton i wyroby z tych materiałów, papier toaletowy, ręczniki papierowe, chusteczki higieniczne, opakowania z papieru lub kartonu, papier do pakowania, torby do pakowania, torby na śmieci papierowe, torebki papierowe do odkurzaczy, serwetki papierowe, serwetki i serwetki stołowe papierowe, obrusy papierowe.

(111) **182100** (220) 2004 02 09 (210) 276067  
 (151) 2006 09 28 (441) 2004 05 17  
 (732) Przedsiębiorstwo Produkcyjno-Handlowo-Usługowe Defalin Group S.A., Świebodzice, PL.  
 (540)



(531) 9.1.11, 26.13.25, 27.5.1  
 (510), (511) **16** błony z tworzywa sztucznego do paletyzacji, folia z tworzywa sztucznego, do pakowania, torby z tworzywa sztucznego do opakowania, sznurek intrologatorski, wypraski i wytłoczki z tworzywa sztucznego do opakowania, **22** kable niemetalowe, liny niemetalowe, nosidła do transportu niemetalowe, pasy do transportu niemetalowe, zawieszki do transportu niemetalowe, sznurki sizalowe, sznurki z tworzywa sztucznego, sznurki do pakowania, sznurki do zawieszania przedmiotów, sznurki dla rolnictwa, siatki elastyczne z tworzywa dla rolnictwa do owijania, taśma do związywania i zapięcia niemetalowe, wiązadła niemetalowe do celów rolniczych, worki do przechowywania materiałów luzem, żyłki do wiązania niemetalowe, **39** dostarczania towarów, informacja o składowaniu, konfekcjonowanie i magazynowanie, pakowanie produktów i towarów, przewóz i transport samochodami, rozładunek towarów, wynajmowanie miejsc parkingowych i garażowych, wynajmowanie magazynów, wypożyczanie pojazdów samochodowych.

(111) **182101** (220) 2005 02 15 (210) 291178  
 (151) 2006 09 20 (441) 2005 05 30  
 (732) Cash Point Sp. z o.o., Nowy Sącz, PL.  
 (540)



Kolor znaku: niebieski, pomarańczowy  
 (531) 26.4.1, 27.5.1, 27.7.1, 29.1.12

(510), (511) **09** urządzenia elektroniczne do obsługi finansowej i monetarnej, do transakcji pieniężnych, bankomaty, karty magnetyczne, płatnicze, kart chip, **35** usługi reklamowe i marketingowe świadczone za pomocą urządzeń elektronicznych, **36** usługi finansowe i monetarne, obsługa i emisja kart płatniczych.

(111) **182102** (220) 2003 03 05 (210) 261899  
 (151) 2006 10 18 (441) 2003 09 08  
 (732) ENERGOPARTNER Spółka z o.o., Poznań, PL.

(540) ekoenergia  
 (510), (511) **04** paliwa stałe, ciekłe i gazowe, **09** przewody elektryczne, kable elektryczne, osprzęt do instalacji elektrycznych wewnętrznych i do linii elektroenergetycznych napowietrznych i kablowych, urządzenia i układy do rozdzielania, dystrybucji i pomiaru paliw stałych, ciekłych gazowych, energii elektrycznej, energii ciepłej, wody z wyłączeniem urządzeń sterujących, regulujących i akumulatorów, **19** prefabrykowane materiały budowlane, materiały betonowe dla energetyki, niemetalowe słupy i żerdzie elektroenergetyczne, **35** badania w dziedzinie działalności gospodarczej, badanie rynku, doradztwo dotyczące prowadzenia działalności gospodarczej, dystrybucja materiałów reklamowych, wycena działalności handlowej, wykonywanie ekspertyz w zakresie działalności gospodarczej, informacja o działalności gospodarczej, pozyskiwanie danych do komputerowej bazy danych, komputerowe zarządzanie plikami, sortowanie danych w bazach komputerowych, zakup produktów i usług dla osób trzecich, zarządzanie zbiorami informatycznymi, **36** transfer elektroniczny środków finansowych, prowadzenie agencji ściągających należności, **37** budowa, rozbudowa i modernizacja urządzeń telekomunikacyjnych, teletechnicznych i systemów komputerowych dla potrzeb sieci elektroenergetycznych, ciepłych, wodociągowych i gazowych, **39** dystrybucja paliw stałych, ciekłych i gazowych, energii elektrycznej i energii ciepłej, wody, dostarczanie towarów, **42** projektowanie w zakresie budowy, rozbudowy i modernizacji urządzeń telekomunikacyjnych, teletechnicznych dla potrzeb sieci elektroenergetycznych, ciepłych i dla potrzeb sprzedaży i dystrybucji paliw stałych, ciekłych, gazowych, energii elektrycznej, ciepłej i wody.

(111) **182103** (220) 2005 09 14 (210) 300028  
 (151) 2007 01 16 (441) 2005 12 27  
 (732) Z.P.H.U. „OGRODNIK” Sp. J. Zbigniew i Leszek Skrzypczyk, Dębie, PL.

(540) kingway  
 (510), (511) **12** pojazdy lądowe, wózki widłowe i części zamienne do nich, skutery, quady, motocykle, motorowery, rowery i części zamienne do nich.

(111) **182104** (220) 2001 04 24 (210) 234815  
 (151) 2004 10 11  
 (732) „AHA” Polska Spółka z o.o., Warszawa, PL.  
 (540) PRACODAWCA MARZEŃ  
 (510), (511) **35** usługi badania rynku.

(111) **182105** (220) 2002 02 18 (210) 246558  
 (151) 2005 11 21 (441) 2002 08 26  
 (732) Skarb Państwa reprezentowany przez Prezesa Instytutu Pamięci Narodowej - Komisji Ścigania Zbrodni przeciwko Narodowi Polskiemu, Warszawa, PL.  
 (540)



Kolor znaku: szaro-popielaty

(531) 3.7, 24.3, 27.5, 29.1  
 (510), (511) **35** edycja tekstów, **41** publikowanie tekstów publicznych, publikowanie książek, publikowanie tekstów innych niż reklamowe.

(111) **182106** (220) 1999 05 28 (210) 202591  
 (151) 2006 11 13  
 (732) Przedsiębiorstwo Usług Hotelarskich i Turystycznych  
 Spółka z o.o., Warszawa, PL.  
 (540)



Kolor znaku: zielony  
 (531) 7.1, 26.4, 26.11, 27.5, 29.1  
 (510), (511) **35** usługi reklamowe, **39** usługi transportowo-turystyczne, **43** usługi hotelarskie i gastronomiczne.

(111) **182107** (220) 2000 11 16 (210) 227264  
 (151) 2004 09 20  
 (732) ESTIMAGE PUBLIC RELATIONS Spółka z ograniczoną  
 odpowiedzialnością, Warszawa, PL.  
 (540) ESTIMAGE  
 (510), (511) **35** usługi reklamowe, rozpowszechnianie materiałów  
 reklamowych, doradztwo personalne, organizacja i realizacja pro-  
 jektów Public Relations, organizacja imprez promocyjnych, badania  
 opinii publicznej, opracowywanie oraz rozpowszechnianie projek-  
 tów opiniotwórczych, **36** sponsorowanie finansowe, **41** organizo-  
 wanie i prowadzenie szkoleń, konferencji, seminariów, sympozjów,  
 zjazdów, konkursów edukacyjnych i rozrywkowych, publikowanie  
 tekstów innych niż reklamowe, rozrywka.

(111) **182108** (220) 2001 01 10 (210) 229941  
 (151) 2006 11 08  
 (732) HWA FONG RUBBER IND.CO.,LTD., Taiwan, CN.  
 (540)



(531) 6.7, 26.2, 27.5  
 (510), (511) **12** opony, dętki, osłony (opon), łąty do reperowania dę-  
 tek i opon.

(111) **182109** (220) 2001 03 09 (210) 232646  
 (151) 2005 02 23  
 (732) WYDAWNICTWO BAUER Spółka z ograniczoną  
 odpowiedzialnością spółka komandytowa, Warszawa, PL.  
 (540)



Kolor znaku: czerwony, biały  
 (531) 27.5, 29.1  
 (510), (511) **03** produkty kosmetyczne, olejki eteryczne, środki do  
 pielęgnacji włosów, środki myjące, środki do czyszczenia zębów,  
 dezodoranty osobiste, perfumy, wody kolońskie, **09** płyty CD, ka-  
 sety audio i video, CD-ROM, DVD, **16** czasopisma, książki, papeteria,  
 artykuły biurowe, **20** wyroby z bursztynu, masy perłowej, **25** szaliki,  
 apaszki, kapelusze, bielizna, **28** karty do gry.

(111) **182110** (220) 2001 06 26 (210) 237468  
 (151) 2005 08 26  
 (732) A.B.W. Media Art Krzysztof Witczak, Poznań, PL.

(540)



Kolor znaku: biały, czerwony, granatowy  
 (531) 26.4, 27.5, 29.1  
 (510), (511) **16** afisze, albumy, broszury, czasopisma, fotografie, ga-  
 zety, grafiki, kalendarze, książki, mapy, prospekty, torby do pakowa-  
 nia z papieru lub tworzyw sztucznych, kartki okolicznościowe.

(111) **182111** (220) 2001 07 19 (210) 238541  
 (151) 2005 01 17  
 (732) AB OVO Spółka z o.o., Lublin, PL.  
 (540) Ab ovo  
 (510), (511) **05** produkty farmaceutyczne, weterynaryjne i sanitarne  
 do celów medycznych, środki farmaceutyczne, materiały biologicz-  
 ne do sztucznego zapładniania, leki medyczne, leki do celów stoma-  
 tologicznych, materiały stomatologiczne, **10** aparaty i instrumenty  
 chirurgiczne, medyczne, stomatologiczne, artykuły ortopedyczne,  
**35** usługi reklamowe, usługi biznesowe, prowadzenie przedstawiciel-  
 stwa firm medycznych działających na rzecz ochrony zdrowia i śro-  
 dowiska, **42** wykonywanie badań oraz testów naukowych z zakresu  
 medycyny, farmacji i stomatologii, **44** usługi medyczne, higieniczne,  
 stomatologiczne - diagnostyka, profilaktyka i leczenie w zakresie me-  
 dycyny i stomatologii, chirurgia plastyczna, analizy lekarskie w tym:  
 analizy chemiczne, analizy bakteriologiczne.

(111) **182112** (220) 2001 07 27 (210) 238931  
 (151) 2005 01 26  
 (732) Firma PARTNER Wojciech Piotrowski, Białystok, PL.  
 (540)



Kolor znaku: biały, szary, granatowy  
 (531) 26.1, 26.4, 26.11, 27.5, 29.1  
 (510), (511) **16** artykuły papiernicze i introligatorskie.

(111) **182113** (220) 2001 08 06 (210) 239279  
 (151) 2006 10 03  
 (732) Przedsiębiorstwo „FESCO” Danuta Gradzik, Malbork, PL.  
 (540)



(531) 27.5  
 (510), (511) **06** folie metalowe do zawijania i pakowania, opakowania  
 z folii metalowych, foremki metalowe do artykułów spożywczych,  
 pojemniki metalowe, **16** opakowania w tym torby i worki, worki  
 do pakowania z papieru, kartonu, tworzyw sztucznych, folie z two-  
 rzyw sztucznych do pakowania, **20** opakowania niemetalowe.

(111) **182114** (220) 2004 02 06 (210) 275986  
 (151) 2006 10 18 (441) 2004 05 17  
 (732) BROTHER INDUSTRIES, LTD., Nagoya, JP.  
 (540)



(531) 27.5.1  
 (510), (511) **02** tusze, tonery, atramenty, kartridże z tuszem lub atra-  
 mentem, kartridże z tonerem, **09** bębny drukujące, **16** taśmy nasą-  
 czone tuszem, termiczne taśmy z tuszem, kasety z taśmą z tuszem,  
 kasety z termiczną taśmą z tuszem, wkłady z taśmą drukującą, taśmy  
 korekcyjne do maszyn do pisania, kasety z taśmami oraz taśmy zapa-  
 sowe do urządzeń do etykietowania, stemple z tuszem oraz stemple  
 wstępnie nasączone tuszem.

(111) **182115** (220) 2001 08 24 (210) 240072  
 (151) 2006 10 04 (441) 2002 02 25  
 (732) RAPSOL Sp z o.o., Warszawa, PL.  
 (540)



Kolor znaku: zielony, czarny, biały

(531) 25.5, 26.3, 27.5, 29.1

(510), (511) **01** biokatalizatory, odczynniki chemiczne i substancje chemiczne inne niż dla celów medycznych i weterynaryjnych, środki chemiczne dla przemysłu i rolnictwa, dodatki chemiczne do paliw silnikowych, emulgatory, enzymy dla celów przemysłowych, materiały filtracyjne, preparaty do galwanizacji, płyny do obwodów hamulcowych, katalizatory, neutralizatory gazów technicznych, preparaty chemiczne do czyszczenia oleju i gazu, dodatki do oszczędzania paliwa, plastyfikatory, płyny do układów mechanicznych i hamulcowych w pojazdach, czynniki powierzchniowo-czynne, środki do smarowania, preparaty chemiczne do spawania i do wulkanizacji, **02** powłoki zabezpieczające podwozia samochodów przed korozją, smary, preparaty przeciwrdzewne, **04** paliwa, benzyna, drewno opałowe, gaz płynny, gaz oświetleniowy, koks, mazut, nafta, olej napędowy, oleje silnikowe, oleje roślinne techniczne, olej rzepakowy dla celów technicznych, smary, węgiel, torf jako paliwo, **29** oleje roślinne jadalne.

(111) **182116** (220) 2001 09 11 (210) 240594  
 (151) 2006 11 16 (441) 2002 03 25  
 (732) World Kitchen, Inc., Elmira, US.  
 (540)



(531) 9.1, 27.5

(510), (511) **08** kuchenne wyroby nożownicze, mianowicie noże do cięcia bajgli, foremki do wycinania herbatników, przyrząd do krojenia sera na plasterki, nieelektryczne obieraki do cytrusów, foremki do wycinania ciasteczek, foremki do wycinania pączków, przyrządy do cięcia jajek na plasterki, przyrządy do krojenia frytek, przyrządy do ręcznego krojenia owoców, przyrządy do ozdobnego ręcznego wycinania/szatkowania, nożyce kuchenne, młotki do krabów, noże, mianowicie noże do luzowania mięsa, noże do chleba, noże rzeźnicze, noże do krojenia mięsa, noże szefa kuchni, noże do mięczaków, noże kucharskie, noże obiadowe, noże do warzyw i owoców, noże do grejfrutów, noże do maż, skrobaczki, noże do kanapek, noże do steków, oraz noże wszechstronnego zastosowania, przyrządy ręczne, mianowicie otwieraki do słoików, oselki kamienie albo kółka ostrzące do ręcznego ostrzenia noży, dziadki do orzechów nie z metali szlachetnych, nieelektryczne obieraki do warzyw i owoców, przyrządy do cięcia pizzy, przyrządy do cięcia pieczeni, przyrządy do miażdżenia skorup owoców morza, ręczne przyrządy do krojenia na plasterki, ręczne przyrządy do krojenia pomidorów na plasterki, przyrządy do strugania sera, pałeczki do jedzenia, łyżki do deserów, widelce do fondue, widelce, łyżki do grejfrutów, ręczne przyrządy do rozdrabniania produktów spożywczych, przyrządy do ręcznego szatkowania owoców, warzyw i sera, noże do lodu, nieelektryczne otwieracze do konserw, nieelektryczne przyrządy do mielenia mięsa, blendery do mieszania ciasta, łyżki do nakładania sałaty, łyżki do cedzenia, łyżki do zupy, widelce do spaghetti, łyżki stołowe, **09** termometry do słodczy, termometry do smażenia w głębokim tłuszczu, termometry do mięsa, czasomierze do jajek, czasomierze kuchenne, wagi spożywcze, **20** słomki do napojów, magnetyczne ramki do zdjęć, pokrywki z tworzyw sztucznych do puszek, wieszaki do talerzy, stojaki do talerzy, plastikowe śliniaki do homarów, niemetalowe zamknięcia do butelek, **21** nieelektryczne naczynia do gotowania, mianowicie garnki, patelnie i pokrywy do nich, nieelektryczne naczynia do pieczenia, mianowicie blachy do pieczenia, foremki do

pieczenia, rondle do pieczenia na ruszcie, rondle do ciast, frytkownicy, pokrywy do/na grill, formy do chleba, foremki do babeczek, formy do ciast, formy do pizzy, roastery, nieelektryczne naczynia do pieczenia mięsa, oraz ruszty do pieczenia mięsa, naczynia i przyrządy kuchenne, mianowicie zapinki do toreb, pudełka do przechowywania bajgli, przyrządy do polewania pieczeni tłuszczem, łyżki do zwilżania pieczeni tłuszczem, otwieracze do butelek, przyrządy do nalewania z butelek, niegumowe i niekauczukowe korki do butelek, łyżki do bulionu, skrobaki do misek i talerzy, maselniczki, zestawy do przybierania ciast i tortów, stojaki na ciasto, łopatkki do nakładania ciasta, próbniki do ciasta, dziurkujące otwieracze do puszek, zestawy pojemników, deski do sera, tacki z tworzyw sztucznych, tacki drewniane, szejkery do koktajli, miarki do kawy, cedzaki do użytku domowego, podstawki do stawiania gorących naczyń na stole, przyrządy do usuwania gniazd nasiennych, przyrządy do wyciągania korków z butelek, korkociągi, zestawy do peklowania, szpikulce do peklowania, deski do krojenia, nieelektryczne blendery do przyrządzania ciasta, cedzaki, nieelektryczne ubijaki do piany, przyrządy do oddzielania białka od żółtka jajek, lejki, wyciskacze do czosnku, tarki, cedzaki do sosów, przyrządy do hamburgerów, łyżko-czerpaki do lodów, łyżki do nakładania lodów, foremki do zamrażania lodów w lodówkach, łyżki do napojów mrożonych, torebki do lodu, otwieracze do butelek, nieelektryczne wyciskarki do soków, dozowniki keczupu, łyżki wazowe, wyciskacze do cytryn i limonek, otwieracze do pokrywek, sztucce do podawania mięsa, tłuczki do mięsa, łyżeczki do wykrawania melonów, miski do mieszania, wieszaki do kubków, dozowniki do musztardy, serwetniki, przyrządy do rozłupywania orzechów, suszarki do garnków, przyrządy do zamykania klatki piersiowej drobiu zrobione z drutów z dołączoną nitką do zaszywania klatki piersiowej, szpatułki, torby do dekorowania stosowane w cukiernictwie, przyrządy do nakładania ciast, przyrządy do trzymania papierowych ręczników, pędzle do ciast, wykałaczki koktajlowe, przyrządy do ubijania kartofli, kostki chłodzące wielokrotnego użytku, wałki do ciasta, przyrządy do osaczania sałaty z wody, solniczki i pieprzniczki, wykałaczki do owoców morza, łyżki do podawania, szejkery sosów do sałaty, małe kieliszki do alkoholu, przyrządy do oczyszczania krewetek, przesiewacze do mąki, szpikulce, deski do krojenia, miarki do spaghetti, stojaki na przyprawy, przyrządy do odstawiania łyżek, koszyki do gotowania na parze zrobione nie z metali szlachetnych, łyżki do mieszania, sita, zestawy do cukru i śmietanki, zaparzacze do herbaty zrobione nie z metali szlachetnych, przyrządy do wyciskania herbaty, szczypce, wyciskacze do gruszek, wieszaki ścienne do wieszania przyrządów/wyrobów kuchennych, pionowe ruszty do pieczenia mięsa, oraz trzepaczki, sprzęty i pojemniki gospodarstwa domowego, mianowicie użyteczne przesuwniki, sprzęty gospodarstwa domowego oraz akcesoria do łazienek zawarte w klasie 21, szczotki do mycia butelek, przykrywki na palniki piecyka, gąbki do stosowania w gospodarstwie domowym, gąbki do zmywania naczyń, zaczepy magnetyczne, pełne zestawy metalowych i porcelanowych naczyń kuchennych, pełne zestawy metalowych nakładek do garniowania potraw, odciekacze do zlewu, mydelniczki, wieszaki do ręczników, pędzle i szczotki, mianowicie pędzle do zwilżania mięsa podczas pieczenia, pędzle do zwilżania ciasta podczas pieczenia, szczotki do czyszczenia grilla, szczotki do czyszczenia warzyw, łyżki-miarki, szufelki-miarki, pojemniki-miarki spożywcze.

(111) **182117** (220) 2001 11 21 (210) 243216  
 (151) 2006 05 30 (441) 2002 06 03  
 (732) America Online, Inc. (a Delaware corporation), Dulles, US.;  
 AOL LLC, Dulles, US.  
 (540)



(531) 26.1, 26.2, 26.3

(510), (511) **35** elektroniczne przechowywanie oraz wyszukiwanie danych, dokumentów, obrazów i informacji, **38** elektroniczne transmisje danych, obrazów i dokumentów poprzez sieci komputerowe, usługi w zakresie komunikacji w czasie rzeczywistym za pośrednictwem sieci komputerowych, przesyłanie danych i głosu, usługi poczty elektronicznej i transmisje faksymilowe, transmisje danych przez

telefon, usługi telekomunikacyjne w zakresie elektronicznych ogłoszeń i biuletynów informacyjnych, **42** umożliwianie dostępu wielu użytkownikom do sieci komputerowych, usługi komputerowe umożliwiające użytkownikom Internetu dostęp do informacji o witrynach internetowych różnych sprzedawców detalicznych w celu dokonywania zakupów różnorodnych towarów, informacja o komputerach za pośrednictwem sieci komputerowych, udostępnianie wyszukiwarek internetowych pozyskujących dane z globalnej sieci komputerowej, tworzenie indeksów informacji, indeksów miejsc sieciowych i indeksów innych źródeł dostępnych w sieciach komputerowych, interaktywne usługi komputerowe w trybie on-line obejmujące umożliwianie dostępu on-line do określonych przez użytkownika witryn internetowych ze zdefiniowanymi przez niego informacjami, imprezami sportowymi, bieżącymi wydarzeniami, randkami oraz zamówionymi informacjami przesyłanymi pocztą elektroniczną dotyczącymi zdefiniowanych zagadnień z różnorodnych dziedzin, konsultacje za pośrednictwem mediów elektronicznych dotyczące wszystkich w/w usług, konsultacje za pośrednictwem mediów elektronicznych dotyczące sprzętu i oprogramowania komputerowego, **45** pośrednictwo w zawieraniu znajomości za pośrednictwem komputera.

(111) **182118** (220) 2001 12 03 (210) 243723

(151) 2006 02 02 (441) 2002 06 17  
(732) ARCHIPELAG Studio Projektowe Artur Wójciak, Wrocław, PL.  
(540)



Kolor znaku: granatowy, biały, czerwony  
(531) 26.4, 27.5, 29.1

(510), (511) **16** makiety architektoniczne, dokumentacja techniczna, prospekty, materiały reklamowe papierowe i piśmiennicze, afisze, albumy, broszury, kalendarze, obrazy, reprodukcje, litograficzne przedmioty sztuki, ryty, dekoracje teatralne, **20** meble, pojedyncze sztuki mebli, meble biurowe, dekoracyjne płyty meblowe, dzieła sztuki z drewna, profile do ram, stoiska wystawowe, zabudowy ścian, witryny, stojaki, wieszaki, **21** porcelana, porcelana i ceramika dekoracyjna, naczynia, patery, puchary, szkło, szkło dekoracyjne, **35** usługi agencyjne i przedstawicielskie na rzecz krajowych i zagranicznych podmiotów gospodarczych, usługi przedstawicielstwa handlowego, usługi w zakresie grafiki reklamowej, projektowanie reklam, usługi pośrednictwa w zawieraniu transakcji handlowych, usługi przedstawicielstwa handlowego na rzecz biura nieruchomości, **36** usługi w zakresie obrotu nieruchomościami, kojarzenia partnerów handlowych, dzierżawy nieruchomości, wycena obiektów budowlanych i mieszkań, wycena nieruchomości, wycena dzieł sztuki, kosztorysowanie z zakresu prac budowlanych, **37** usługi w zakresie budownictwa przemysłowego, budownictwa mieszkaniowego, wyposażania mieszkań i lokali użytkowych w meble, restauracji i rekonstrukcji obiektów zabytkowych i dzieł sztuki, nadzoru budowlanego, **42** projektowanie w zakresie architektury, projektowanie architektury budynków i ich otoczenia, usługi w zakresie architektury i dekoracji wnętrz, architektury zieleni, ogrodnictwa krajobrazowego, projektowanie w zakresie budownictwa przemysłowego i mieszkaniowego, wykonywanie dokumentacji na przebudowę i adaptację budynków oraz dokumentacji inwentaryzacyjnej obiektów budowlanych, ekspertyzy, opinie techniczne, usługi w zakresie wzornictwa przemysłowego, grafiki, usługi doradcze dotyczące materiałów budowlanych i usług remontowo budowlanych, usługi doradcze dotyczące nowoczesnych technik i technologii w budownictwie.

(111) **182119** (220) 2001 12 03 (210) 243726  
(151) 2006 02 02 (441) 2002 06 17  
(732) ARCHIPELAG Studio Projektowe Artur Wójciak, Wrocław, PL.  
(540) archipelag

(510), (511) **16** makiety architektoniczne, dokumentacja techniczna, prospekty, materiały reklamowe papierowe i piśmiennicze, afisze, albumy, broszury, kalendarze, obrazy, reprodukcje, litograficzne przedmioty sztuki, ryty, dekoracje teatralne, **20** meble, pojedyncze

sztuki mebli, meble biurowe, dekoracyjne płyty meblowe, dzieła sztuki z drewna, profile do ram, stoiska wystawowe, zabudowy ścian, witryny, stojaki, wieszaki, **21** porcelana, porcelana i ceramika dekoracyjna, naczynia, patery, puchary, szkło, szkło dekoracyjne, **35** usługi agencyjne i przedstawicielskie na rzecz krajowych i zagranicznych podmiotów gospodarczych, usługi przedstawicielstwa handlowego, usługi w zakresie grafiki reklamowej, projektowanie reklam, usługi pośrednictwa w zawieraniu transakcji handlowych, usługi przedstawicielstwa handlowego na rzecz biura nieruchomości, **36** usługi w zakresie obrotu nieruchomościami, kojarzenia partnerów handlowych, dzierżawy nieruchomości, wycena obiektów budowlanych i mieszkań, wycena nieruchomości, wycena dzieł sztuki, kosztorysowanie z zakresu prac budowlanych, **37** usługi w zakresie budownictwa przemysłowego, budownictwa mieszkaniowego, wyposażania mieszkań i lokali użytkowych w meble, restauracji i rekonstrukcji obiektów zabytkowych i dzieł sztuki, nadzoru budowlanego, **42** projektowanie w zakresie architektury, projektowanie architektury budynków i ich otoczenia, usługi w zakresie architektury i dekoracji wnętrz, architektury zieleni, ogrodnictwa krajobrazowego, projektowanie w zakresie budownictwa przemysłowego i mieszkaniowego, wykonywanie dokumentacji na przebudowę i adaptację budynków oraz dokumentacji inwentaryzacyjnej obiektów budowlanych, ekspertyzy, opinie techniczne, usługi w zakresie wzornictwa przemysłowego, grafiki, usługi doradcze dotyczące materiałów budowlanych i usług remontowo budowlanych, usługi doradcze dotyczące nowoczesnych technik i technologii w budownictwie.

(111) **182120** (220) 2001 12 10 (210) 244078  
(151) 2006 10 20 (441) 2002 06 17  
(732) „SAKCES-centre” Jacek Szwarzewski, Błonie, PL.  
(540)



Kolor znaku: żółty, srebrny

(531) 5.5, 27.5, 29.1  
(510), (511) **18** aktówki, kufry, parasole, pasy skórzane, torby podróżne, plecaki, torebki, portmonetki, portfele, sakiewki, torby na zakupy, tornistry, walizy, walizki.

(111) **182121** (220) 2002 02 20 (210) 246654  
(151) 2005 05 19 (441) 2002 08 26  
(732) Przedsiębiorstwo Produkcji Farmaceutycznej „GEMI”  
Grzegorz Nowakowski, Karczew, PL.  
(540) rubi  
(510), (511) **05** farmaceutyki, syropy lecznicze, leki ziołowe, lecznicze herbatki ziołowe.

(111) **182122** (220) 2002 02 26 (210) 246953  
(151) 2005 06 15 (441) 2002 09 09  
(732) TELMONT Spółka Akcyjna, Warszawa, PL.  
(540)



Kolor znaku: czerwony, żółty, czarny

(531) 26.1, 26.11, 27.5, 29.1  
(510), (511) **35** reklama i prowadzenie interesów, **37** budownictwo.

(111) **182123** (220) 2002 03 06 (210) 247311  
(151) 2005 07 07 (441) 2002 09 09  
(732) Inter Mind Spółka z o.o., Bielany Wrocławskie, PL.

(540) ECO MIND

(510), (511) **02** tusze, tonery, naboje z atramentem do drukarek komputerowych (katridże), **16** artykuły papirnicze i biurowe, atramenty, folie do pisania, papier do drukarek, papier do urządzeń kopiujących, papier do faksów, taśmy do maszyn do pisania, taśmy barwiące do drukarek, kalki, informatory, prospekty, gazety, czasopisma, książki, **35** prowadzenie punktów skupu i odbioru zużytych naboje do drukarek komputerowych, prowadzenie punktów sprzedaży z tuszami, tonerami i katridżami oraz artykułami papirniczymi i biurowymi, gazetami, czasopismami, książkami.

(111) **182124** (220) 2002 03 21 (210) 248056  
 (151) 2005 06 14 (441) 2002 09 23  
 (732) KAN Spółka z o.o., Łódź, PL.  
 (540)



(531) 27.5

(510), (511) **25** odzież.

(111) **182125** (220) 2002 04 08 (210) 248807  
 (151) 2005 07 11 (441) 2002 10 21  
 (732) Zakład Odzieżowy „ZUZANNA” Zuzanna Bukowska, Szamotuły, PL.  
 (540)



Kolor znaku: szary, czerwony

(531) 27.5, 29.1

(510), (511) **25** bluzy, bluzki, suknie, spódnice, spodnie, marynarki, płaszcze, futra, kombinezony, kurtki, peleryny, ubrania, kostiumy, kamizelki, fartuchy, szale, odzież dziewiarska.

(111) **182126** (220) 2002 07 02 (210) 252344  
 (151) 2005 08 02 (441) 2003 01 13  
 (732) „MB” Maria Browarska, Kraków, PL.  
 (540)



Kolor znaku: złoty

(531) 27.5, 29.1

(510), (511) **03** kosmetyki.

(111) **182127** (220) 2002 07 29 (210) 253423  
 (151) 2006 10 06 (441) 2003 02 10  
 (732) Polskie Centrum Informacji PROMA Sp. z o.o, Wodzisław Śląski, PL.  
 (540)



Kolor znaku: czarny, ciemnoniebieski, pomarańczowy, zielony, żółty, szary

(531) 26.4, 27.5, 29.1

(510), (511) **35** doradztwo w zakresie organizowania i prowadzenia działalności gospodarczej, ekspertyzy w działalności gospodarczej, informacja o działalności gospodarczej, informacja o inwestycjach i procesie inwestycyjnym, marketing i reklama, prowadzenie punktów sprzedaży hurtowej i detalicznej materiałów budowlanych,

sprzętu komputerowego i telekomunikacyjnego, **42** aktualizacja oprogramowania komputerowego, doradztwo w sprawach sprzętu komputerowego, instalacje oprogramowania komputerowego, konwersja danych przez programy komputerowe, odzyskiwanie danych komputerowych, powielanie oprogramowania, programowanie komputerowe, projektowanie systemów komputerowych, tworzenie i utrzymywanie stron internetowych dla osób trzecich.

(111) **182128** (220) 2002 09 28 (210) 255635  
 (151) 2006 09 27 (441) 2003 04 07  
 (732) QUASER MACHINE TOOLS, INC., Taichung Hsien, TW.  
 (540)



(531) 26.4, 27.5, 29.1

(510), (511) **07** numerycznie sterowane obrabiarki pionowe, numerycznie sterowane obrabiarki poziome, numerycznie sterowane obrabiarki 5-o osiowe.

(111) **182129** (220) 2003 01 20 (210) 259920  
 (151) 2006 10 19 (441) 2003 07 28  
 (732) „TRANSLOG” Spółka z ograniczoną odpowiedzialnością, Szczecin, PL.

(540) TRANSLOG

(510), (511) **35** doradztwo w zakresie prowadzenia działalności gospodarczej, promocja sprzedaży dla osób trzecich, **38** poczta elektroniczna, **39** magazynowanie, przewożenie ładunków, transport samochodowy, spedycja, informacja o transporcie, pośrednictwo w transporcie, **41** organizowanie i obsługa konferencji i kongresów, organizowanie balów.

(111) **182130** (220) 2003 02 20 (210) 261274  
 (151) 2006 09 12 (441) 2003 08 25  
 (732) INNOWACYJNE PRZEDSIĘBIORSTWO WIELOBRANŻOWE „POLIN” Spółka z o.o., Katowice, PL.; FIRMA USŁUGOWO-HANDLOWA „ABAKUS” Damian Kubera, Tychy, PL.  
 (540)



(531) 7.5.8, 24.17.25, 27.5.1

(510), (511) **36** usługi pośrednictwa w obrocie nieruchomościami, zarządzanie nieruchomościami, rzeczoznawstwo majątkowe, wycena nieruchomości, wycena przedsiębiorstw i analiza projektów inwestycyjnych, pośrednictwo ubezpieczeniowe i finansowe.

(551) wspólne prawo ochronne

(111) **182131** (220) 2003 03 17 (210) 262349  
 (151) 2006 10 25 (441) 2003 09 22  
 (732) KOTANYI POLONIA Sp. z o.o., Warszawa, PL.  
 (540)



Kolor znaku: czerwony, biały

(531) 19.3.1, 27.5.1, 29.1.12

(510), (511) **29** warzywa i zioła suszone do celów spożywczych, suszone mieszanki ziołowe, warzywne, ziołowo-warzywne, **30** przyprawy, przyprawowe mieszanki ziołowe, warzywne, ziołowo-warzywne, **31** mieszanki świeżych ziół, świeżych warzyw, świeżych ziół i warzyw.

(111) **182132** (220) 2003 03 17 (210) 262353  
 (151) 2006 10 20 (441) 2003 09 22  
 (732) MuscleTech Research and Development, Inc., Mississauga, CA.  
 (540) INSULOGEN  
 (510), (511) **05** odżywcze dodatki żywnościowe i sportowe stosowane przy treningach siłowych i sprawnościowych nie zawarte w innych klasach.

(111) **182133** (220) 2003 03 17 (210) 262354  
 (151) 2006 10 20 (441) 2003 09 22  
 (732) MuscleTech Research and Development, Inc., Mississauga, CA.  
 (540) SYNTHETPRO  
 (510), (511) **05** odżywcze dodatki żywnościowe i sportowe stosowane przy treningach siłowych i sprawnościowych nie zawarte w innych klasach.

(111) **182134** (220) 2003 03 20 (210) 262503  
 (151) 2006 10 27 (441) 2003 09 22  
 (732) „SEMI” Spółka z o.o., Gliwice, PL.  
 (540)



Kolor znaku: niebieski, biały, czarny

(531) 26.11.3, 27.5.1, 29.1.13

(510), (511) **29** mięso, przetwory mięsne, konserwy mięsne, ryby, przetwory rybne, konserwy rybne, filety rybne, drób, przetwory drobiowe, konserwy drobiowe, konserwowane, suszone i gotowane owoce i warzywa, sałatki owocowe i warzywne, galaretki, dżemy, kompoty, jaja, mleko, produkty mleczne, napoje mleczne lub z przewagą mleka, oleje i tłuszcze jadalne, **30** kawa, herbata, kakao, napoje z mlekiem, cukier, ryż, kasze, mąka, produkty zbożowe, chleb, makarony, muesli, miód, drożdże, sól, musztarda, ocet, sosy, przyprawy, preparaty usztywniające do bitej śmietany, **35** zgrupowanie na rzecz osób trzecich różnych towarów pozwalające nabywcy wygodnie je oglądać i kupować w sklepie, hurtowni, dużym sklepie wielobranżowym, supermarkecie, organizowanie na rzecz osób trzecich wystaw i targów w celach handlowych lub reklamowych, prowadzenie promocji sprzedaży dla osób trzecich, **39** usługi na rzecz osób trzecich związane z transportem samochodowym ludzi lub towarów z miejsca na miejsce oraz niezbędne usługi ściśle związane z danym transportem samochodowym jak również usługi związane z gromadzeniem towarów w magazynach lub innych budynkach w celu zabezpieczenia przed zniszczeniem lub kradzieżą, dostarczanie towarów, przewóz towarów samochodami, organizowanie rozładunku i składowania towarów, **43** usługi zaopatrzenia w żywność i napoje.

(111) **182135** (220) 2003 03 20 (210) 262504  
 (151) 2006 10 27 (441) 2003 09 22  
 (732) „SEMI” Spółka z o.o., Gliwice, PL.  
 (540)



Kolor znaku: niebieski, biały, czarny

(531) 26.11.3, 27.5.1, 29.1.13

(510), (511) **29** mięso, przetwory mięsne, konserwy mięsne, ryby, przetwory rybne, konserwy rybne, filety rybne, drób, przetwory drobiowe, konserwy drobiowe, konserwowane, suszone i gotowane owoce i warzywa, sałatki owocowe i warzywne, galaretki, dżemy, kompoty, jaja, mleko, produkty mleczne, napoje mleczne lub z przewagą mleka, oleje i tłuszcze jadalne, **30** kawa, herbata, kakao, napoje z mlekiem, cukier, ryż, kasze, mąka, produkty zbożowe, chleb, makarony, muesli, miód, drożdże, sól, musztarda, ocet, sosy, przyprawy, preparaty usztywniające do bitej śmietany, **35** zgrupowanie na rzecz osób trzecich różnych towarów pozwalające nabywcy wygodnie je oglądać i kupować w sklepie, hurtowni, dużym sklepie wielobranżowym, supermarkecie, organizowanie na rzecz osób trzecich wy-

staw i targów w celach handlowych lub reklamowych, prowadzenie promocji sprzedaży dla osób trzecich, **39** usługi na rzecz osób trzecich związane z transportem samochodowym ludzi lub towarów z miejsca na miejsce oraz niezbędne usługi ściśle związane z danym transportem samochodowym jak również usługi związane z gromadzeniem towarów w magazynach lub innych budynkach w celu zabezpieczenia przed zniszczeniem lub kradzieżą, dostarczanie towarów, przewóz towarów samochodami, organizowanie rozładunku i składowania towarów, **43** usługi zaopatrzenia w żywność i napoje.

(111) **182136** (220) 2003 04 18 (210) 263806  
 (151) 2006 09 14 (441) 2003 10 20  
 (732) „MOKATE” Spółka z o.o., Żory, PL.  
 (540) NYCoffee  
 (510), (511) **30** kawa, kawa cappuccino.

(111) **182137** (220) 2003 04 22 (210) 263851  
 (151) 2006 09 12 (441) 2003 11 03  
 (732) Fabryka Wódek „POLMOS ŁAŃCUT” S.A., Łańcut, PL.  
 (540) diabeł  
 (510), (511) **33** napoje alkoholowe.

(111) **182138** (220) 2003 04 30 (210) 264270  
 (151) 2006 09 04 (441) 2003 11 03  
 (732) MGT-GROUP Sp. z o.o., Warszawa, PL.  
 (540)

**Prince**

(531) 27.5.11

(510), (511) **06** akcesoria metalowe do mebli, okien i drzwi, osprzęt metalowy do mebli, okien i drzwi, metalowe elementy mebli, metalowe systemy przesuwne, metalowe prowadnice, rolki, kółka do drzwi przesuwnych, profile metalowe do drzwi przesuwnych, **07** kuchenne urządzenia elektryczne zawarte w tej klasie, **19** półfabrykaty drewniane, drzwi niemetalowe, płyty niemetalowe drzwiowe, okna niemetalowe, niemetalowe systemy przesuwne, **20** wyroby z drewna, wyroby drewnopodobne i drewnopochodne, płyty drewniane, płyty drewnopodobne i drewnopochodne, płyty meblowe, elementy meblowe, ścianki meblowe, drobne wyroby stolarskie zawarte w tej klasie, meble, meble metalowe, meble biurowe, meble szkolne, akcesoria niemetalowe do mebli, okien i drzwi nie ujęte w innych klasach, osprzęt niemetalowy do mebli, okien i drzwi, wykończeniowe elementy niemetalowe do mebli, okien i drzwi, półki meblowe, szafy wnękowe, szafy do zabudowy wnęk, szafy ścienne, systemy przesuwne, niemetalowe prowadnice, rolki i kółka do drzwi przesuwnych, profile niemetalowe do drzwi przesuwnych, lustra, ramy do obrazów, **21** przybory do użytku domowego nie z metali szlachetnych, przybory kuchenne nie z metali szlachetnych, przybory kuchenne nieelektryczne, sprzęt kuchenny nieelektryczny, pojemniki, kubły, kosze do użytku domowego nie z metali szlachetnych, kosze i kubły na śmieci, kosze i kubły na odpadki.

(111) **182139** (220) 2003 05 09 (210) 264562  
 (151) 2006 11 08 (441) 2003 11 17  
 (732) The Riverside Company, Cleveland, US.  
 (540)



(531) 1.15.24, 26.11.13, 27.5.21

(510), (511) **35** usługi w zakresie gromadzenia kapitału pochodzącego ze spółek, od osób prywatnych i funduszy inwestycyjnych na zakup i sprzedaż przedsiębiorstw, usługi w zakresie zakupu i sprzedaży przedsiębiorstw, usługi w zakresie kierowania i administrowania zakupionymi ze zgromadzonego kapitału przedsiębiorstwami w zakresie produkcji i dystrybucji, zatrudnienia, opodatkowania, marketingu, zarządzania dostawami, operacji ogólnych i relacjami z klientami, usługi w zakresie dostarczania inwestorom raportów dotyczących wyników finansowych kupowanych lub sprzedawanych przedsiębiorstw.



(111) **182140** (220) 2003 05 21 (210) 265094  
 (151) 2006 10 27 (441) 2003 12 01  
 (732) Novo Nordisk A/S, Bagsvaerd, DK.  
 (540)

## Novo Nordisk

(531) 27.5.1  
 (510), (511) **05** farmaceutyczne preparaty i substancje, **10** aparaty i instrumenty medyczne i chirurgiczne, części i wyposażenie (nie ujęte w innych klasach) do wszystkich powyższych towarów, strzykawki i igły do celów medycznych, osłony na igły i sprzęt wspomagający do celów iniekcji (nie ujęte w innych klasach), **42** rozwój, implementacje i utrzymywanie w dobrym stanie oprogramowania (system rozwiązań z dziedziny technologii informacji), **44** medyczne usługi doradcze, medyczne usługi kliniczne, świadczenie medycznej asysty/wsparcia w odniesieniu do antycukrzycowych preparatów, zastępczej terapii hormonalnej, hemofilii i niedoboru hormonów wzrostu, usługi informacyjne i doradcze z zakresu osobowego zarządzania/przestrzegania wymaganych warunków medycznych, przekazywanie za pomocą komputera informacji medycznych dotyczących analiz i leczenia.

(111) **182141** (220) 2003 05 22 (210) 265133  
 (151) 2006 10 16 (441) 2003 12 01  
 (732) ABC - CZEPCZYŃSKI Transport Międzynarodowy i Spedycja Artur Czepczyński, Zatom Nowy, PL.  
 (540)

## ABC - CZEPCZYŃSKI

Kolor znaku: czerwony, czarny

(531) 27.5.1, 29.1.1  
 (510), (511) **39** usługi transportowe przewozu towarów i ładunków w obrocie krajowym i międzynarodowym środkami transportu lądowego ciężarowego, usługi spedycyjne, usługi pośrednictwa w transporcie towarów, ładunków i osób, usługi załadunku towarów i ładunków na środki transportowe, usługi rozładunku towarów i ładunków ze środków transportowych, usługi transportu tranzytowego, usługi składowania towarów i ładunków, usługi magazynowania, usługi kurierskie w transporcie towarów i ładunków, usługi transportu pojazdów samochodowych i innych środków transportu, usługi nawigacji transportowej, usługi pomocy drogowej i usługi holowania środków transportowych, usługi przewozu bagaży osób podróżujących różnymi środkami lokomocji, usługi wynajmu magazynów, usługi informacji o transporcie, usługi wynajmu miejsc parkingowych.

(111) **182142** (220) 2003 05 23 (210) 265183  
 (151) 2006 09 04 (441) 2003 12 01  
 (732) Olszak Rafał, Warszawa, PL.  
 (540) CYFROGRAFIA

(510), (511) **09** filtry fotograficzne, aparaty fotograficzne magnetyczne i elektroniczne nośniki informacji, **16** fotografie, obrazy, **41** publikowanie książek, elektroniczne publikowanie tekstów i obrazów innych niż reklamowe.

(111) **182143** (220) 2003 05 26 (210) 265338  
 (151) 2006 10 05 (441) 2003 12 01  
 (732) „MASTERS” Spółka z o.o., Poznań, PL.  
 (540) NOSOLAN  
 (510), (511) **03** kosmetyki.

(111) **182144** (220) 2003 05 26 (210) 265339  
 (151) 2006 10 05 (441) 2003 12 01  
 (732) „MASTERS” Spółka z o.o., Poznań, PL.  
 (540) PROCTANAL  
 (510), (511) **03** kosmetyki.

(111) **182145** (220) 2003 05 30 (210) 265516  
 (151) 2006 09 11 (441) 2003 12 01  
 (732) JARS CENTRUM JAKOŚCI Spółka z ograniczoną odpowiedzialnością, Warszawa-Wesoła, PL.

(540) jars  
 (510), (511) **16** formularze, diagramy, materiały szkoleniowe i instruktażowe, **35** doradztwo w zakresie organizacji i zarządzania w działalności gospodarczej lub handlowej, audyt wewnętrzny i zewnętrzny, **42** usługi doradztwa w zakresie ocen, opinii, badań w zakresie kontroli jakości półproduktów i produktów w rolnictwie, przemyśle i handlu.

(111) **182146** (220) 2003 06 04 (210) 265758  
 (151) 2006 11 07 (441) 2003 12 15  
 (732) Euro Bank S.A., Wrocław, PL.  
 (540)



Kolor znaku: czerwony, biały

(531) 27.1.1, 27.5.1, 29.1.4  
 (510), (511) **36** lokaty kapitału, operacje finansowe, bankowe, pożyczki, inwestycje kapitałowe, emisja kart kredytowych, kredytowanie.

(111) **182147** (220) 2003 06 10 (210) 265987  
 (151) 2006 11 09 (441) 2003 12 15  
 (732) Mars, Inc., McLean, US.  
 (540) V.O.L.T. VISUALISER

(510), (511) **09** urządzenia i przyrządy naukowe i elektryczne, urządzenia dozujące i sprzedające, urządzenia działające poprzez wrzucenie monety, żetonu lub biletu bądź kuponu do maszyn sprzedających lub stosowane w powiązaniu z nimi, urządzenia do sortowania, identyfikacji, określania wartości, sprawdzania, wydawania lub odrzucania monet, żetonów, biletów lub kuponów oraz banknotów, urządzenia do umieszczania i zmiany liczby i klasyfikacji monet, żetonów, biletów lub kuponów oraz banknotów, komputery, urządzenia i sprzęt do przechowywania, operowania, przetwarzania, wyszukiwania i odzyskiwania oraz do transmisji danych, urządzenia i przyrządy do konwersji wartości cyfrowych w informacje graficzne, urządzenia wyświetlające i obrazujące oraz drukarki do komputerów oraz dla urządzeń i sprzętu do przechowywania danych, nośniki programowe w postaci magnetycznych taśm, dysków i przewodów drutowych oraz plastikowych kodowanych kart dziurkowanych z danymi elektronicznymi stosowane z elektronicznymi urządzeniami do przetwarzania danych, plastikowe kodowane taśmy dziurkowane z danymi elektronicznymi, programy komputerowe, części i osprzęt do wszystkich w/w towarów, nośniki do rejestracji dźwięku i/lub wideo, taśmy, płyty, dyski, kasety, kartridże, CD-Romy, przewody drutowe, dyskietki, dyski laserowe, oprogramowanie komputerowe, oprogramowanie do gier komputerowych lub do automatów z grammi, **35** reklama, zarządzanie przedsiębiorstwami, administrowanie przedsiębiorstwami, usługi biurowe, **37** usługi budowlane, naprawy maszyn sprzedających i dystrybutorów oraz oprogramowania do nich, ich części i osprzętu, usługi instalacyjne, **42** usługi naukowe i technologiczne jak również badania i projektowanie ich dotyczące, analizy i badania przemysłowe, projektowanie i rozwijanie sprzętu komputerowego i oprogramowania komputerowego, usługi prawnicze.

(111) **182148** (220) 2003 06 16 (210) 266223  
 (151) 2006 09 12 (441) 2003 12 29  
 (732) „CASH & BUSINESS SERVICE” Sp. z o.o., Warszawa, PL.  
 (540)



Kolor znaku: beżowy, grafitowy, szary, biały

(531) 27.5.1, 29.1.6, 29.1.8  
 (510), (511) **35** doradztwo specjalistyczne w sprawach działalności gospodarczej, pozyskiwanie informacji o działalności gospodarczej, **36** ściganie wierzytelności, ściąganie czynszów, ściąganie należności, **45** usługi detektywistyczne, agencja ochrony nocnej, doradztwo w sprawach bezpieczeństwa, cywilna ochrona, monitoring systemów bezpieczeństwa, poszukiwanie osób zaginionych.

(111) **182149** (220) 2003 07 01 (210) 266870  
 (151) 2006 09 06 (441) 2004 01 12  
 (732) TVN S.A., Warszawa, PL.

(540) Tvn meteo

(510), (511) **03** kosmetyki, wyroby perfumeryjne, środki myjące, czyszczące i piorące, **09** programy telewizyjne, filmy, audycje radiowe utrwalone w formie zapisanej taśmy filmowej, taśmy video, taśmy magnetycznej, dysków optycznych w wersji przystosowanej do odtwarzania w komputerach multimedialnych, zapisane nośniki obrazu i dźwięku, gry komputerowe, **16** papier, karton i wyroby z tych materiałów nie ujęte w innych klasach, druki akcydensowe, kalendarze, foldery, prospekty afisze, plakaty, fotografie, nalepki, publikacje drukowane, czasopisma, książki, broszury, materiały piśmienne, papeterie, torby do pakowania z papieru i tworzyw sztucznych materiały szkoleniowe i instruktażowe (z wyjątkiem aparatów), **25** odzież, odzież sportowa, obuwie, nakrycia głowy, **28** gry, zabawki i sprzęt sportowy ujęte w tej klasie, **35** usługi w zakresie reklamy: organizacja i prowadzenie kampanii reklamowych, wynajem i sprzedaż miejsca i czasu na cele reklamowe w środkach masowego przekazu, usługi produkcji audycji i filmów reklamowych dla radia, telewizji, filmu, internetu, usługi w zakresie dystrybucji i doręczania prospektów i próbek reklamowych, organizacji pokazów i wystaw, usługi badania opinii publicznej, badania rynku mediów i reklamy, **38** usługi agencji informacyjnej: zbieranie i rozpowszechnianie informacji, zbieranie i rozpowszechnianie informacji o prognozie pogody, warunkach pogodowych, usługi rozpowszechniania programów telewizyjnych, reportaży, filmów dokumentalnych i fabularnych, widowisk rozrywkowych i sportowych, usługi: emisji telewizyjnej i radiowej, obsługi przekazu dźwięku i obrazu, obsługi przekazu cyfrowego, organizowania systemów transmisyjnych dźwięku, obrazu i sygnału cyfrowego, rozpowszechniania programów i informacji za pośrednictwem sieci informatycznych - internetu, organizacja audycji z interaktywnym udziałem widzów, **41** usługi rozrywki i nauczania: organizacja rozrywkowych widowisk telewizyjnych, audycji radiowych, produkcja filmów dokumentalnych, reportaży, programów telewizyjnych, organizacji teleturniejów i konkursów, organizacji nauczania, usługi wynajmowania studia nagraniowego, filmowego, organizacji i produkcji nagrań filmowych, dźwiękowych, usługi organizacji imprez artystycznych, estradowych, sportowych, rekreacyjnych, usługi wydawnicze: publikowanie książek i innych materiałów drukowanych, usługi obsługi technicznej i menedżerskiej produkcji telewizyjnej i filmowej, **42** usługi administrowania prawami własności intelektualnej, udzielania licencji i pośrednictwa w obrocie prawami własności intelektualnej.

(111) **182150** (220) 2003 07 01 (210) 266871  
 (151) 2006 09 06 (441) 2004 01 12  
 (732) TVN S.A., Warszawa, PL.  
 (540)



Kolor znaku: ciemnoniebieski, niebieski, biały, pomarańczowy, czarny

(531) 26.1.4, 27.5.1, 29.1.14

(510), (511) **03** kosmetyki, wyroby perfumeryjne, środki myjące, czyszczące i piorące, **09** programy telewizyjne, filmy, audycje radiowe utrwalone w formie zapisanej taśmy filmowej, taśmy video, taśmy magnetycznej, dysków optycznych w wersji przystosowanej do odtwarzania w komputerach multimedialnych, zapisane nośniki obrazu i dźwięku, gry komputerowe, **16** papier, karton i wyroby z tych materiałów nie ujęte w innych klasach, druki akcydensowe, kalendarze, foldery, prospekty afisze, plakaty, fotografie, nalepki, publikacje drukowane, czasopisma, książki, broszury, materiały piśmienne, papeterie, torby do pakowania z papieru i tworzyw sztucznych materiały szkoleniowe i instruktażowe (z wyjątkiem aparatów), **25** odzież, odzież sportowa, obuwie, nakrycia głowy, **28** gry, zabawki i sprzęt sportowy ujęte w tej klasie, **35** usługi w zakresie reklamy: organizacja

i prowadzenie kampanii reklamowych, wynajem i sprzedaż miejsca i czasu na cele reklamowe w środkach masowego przekazu, usługi produkcji audycji i filmów reklamowych dla radia, telewizji, filmu, internetu, usługi w zakresie dystrybucji i doręczania prospektów i próbek reklamowych, organizacji pokazów i wystaw, usługi badania opinii publicznej, badania rynku mediów i reklamy, **38** usługi agencji informacyjnej: zbieranie i rozpowszechnianie informacji, zbieranie i rozpowszechnianie informacji o prognozie pogody, warunkach pogodowych, usługi rozpowszechniania programów telewizyjnych, reportaży, filmów dokumentalnych i fabularnych, widowisk rozrywkowych i sportowych, usługi: emisji telewizyjnej i radiowej, obsługi przekazu dźwięku i obrazu, obsługi przekazu cyfrowego, organizowania systemów transmisyjnych dźwięku, obrazu i sygnału cyfrowego, rozpowszechniania programów i informacji za pośrednictwem sieci informatycznych - internetu, organizacja audycji z interaktywnym udziałem widzów, **41** usługi rozrywki i nauczania: organizacja rozrywkowych widowisk telewizyjnych, audycji radiowych, produkcja filmów dokumentalnych, reportaży, programów telewizyjnych, organizacji teleturniejów i konkursów, organizacji nauczania, usługi wynajmowania studia nagraniowego, filmowego, organizacji i produkcji nagrań filmowych, dźwiękowych, usługi organizacji imprez artystycznych, estradowych, sportowych, rekreacyjnych, usługi wydawnicze: publikowanie książek i innych materiałów drukowanych, usługi obsługi technicznej i menedżerskiej produkcji telewizyjnej i filmowej, **42** usługi administrowania prawami własności intelektualnej, udzielania licencji i pośrednictwa w obrocie prawami własności intelektualnej.

(111) **182151** (220) 2003 07 04 (210) 267028  
 (151) 2006 10 30 (441) 2004 01 12  
 (732) Univar N.V., Rotterdam, NL.

(540) UNIVAR

(510), (511) **01** chemikalia do celów przemysłowych, naukowych i dla fotografii jak również mające zastosowanie w rolnictwie, ogrodnictwie i leśnictwie, nieprzetworzone żywice sztuczne, kwasy, substancje alkaliczne, półprodukty chemiczne, rozpuszczalniki, kwasy tłuszczowe, sole, substancje zapobiegające zamrażaniu, środki chłodnicze, klej i spoiwa do celów przemysłowych, płyny do odładzania, plastyfikatory, substancje powodujące gnienie, preparaty konserwujące z wyłączeniem farb i olejów, flokulanty, chemikalia do uzdatniania wody, nawozy, chemiczne dodatki paliwowe, środki powierzchniowoczynne, odczynniki do wytrawiania oraz środki do hartowania i do lutowania metali, odczynniki do wytrawiania mające zastosowanie w produkcji, oleje do konserwowania żywności, **02** farby, pokosty, lakiery, środki antykorozyjne i zabezpieczające drewno, zaprawy farbiarskie, żywice naturalne, barwniki i pigmenty, sproszkowane metale i folie metalowe dla malarzy, drukarzy, dekoratorów i artystów, **03** wybielacze, preparaty i mieszanki czyszczące, preparaty szorujące i ściernie, mydła, wyroby perfumeryjne, detergenty inne niż stosowane w procesach produkcyjnych i inne niż do celów medycznych, preparaty odtłuszczające inne niż stosowane w produkcji, olejki eteryczne, kosmetyki, lotiony do pielęgnacji włosów, preparaty do czyszczenia zębów, **04** oleje do celów przemysłowych, włączając oleje zwierzęce, oleje roślinne i oleje mineralne do celów przemysłowych, tłuszcze do celów przemysłowych i smary, mieszaniny pyłochłonne i absorbujące pyły, paliwa i środki oświetleniowe, świece, świece woskowe, świeczki - lampki nocne oraz knoty, **05** pestycydy, herbicydy, insektycydy, fungicydy, fumiganty i preparaty dezynfekcyjne, preparaty i substancje sanitarne do celów medycznych, środki chwastobójcze, środki pasożytoobójcze, **07** mechaniczne maszyny i urządzenia do magazynowania, przenoszenia lub aplikowania chemikaliów, produktów chemicznych, odpadów chemicznych, odpadów niebezpiecznych i pestycydów, części i osprzęt do wszystkich w/w towarów, **08** ręczne narzędzia, przyrządy i urządzenia do magazynowania, przenoszenia i/lub aplikacji chemikaliów, produktów chemicznych, odpadów chemicznych, odpadów niebezpiecznych oraz pestycydów, części i osprzęt do wszystkich w/w towarów, **09** komputery, systemy komputerowe, programy komputerowe, włączając programy komputerowe do celów biznesowych, przemysłowych i technicznych, magnetyczne i optyczne nośniki danych z nagrajami programami komputerowymi, części i osprzęt do wszystkich w/w towarów, **29** oleje jadalne, **35** konsultacje w zakresie organizacji i zarządzania firmami, pomoc w zarządzaniu, włączając negocjacje i załatwianie transakcji handlowych jak również pozyski-

wanie kontraktów na zakup i sprzedaż chemikaliów przemysłowych i chemikaliów handlowych, zarządzanie zbiorami informatycznymi oraz kompilacja informacji w komputerowe bazy danych dla potrzeb transmisji danych gospodarczych, zarządzania sprzedażą, zarządzania zapasami oraz zarządzania finansowego, informacja handlowa dotycząca komputerów, programów komputerowych, chemikaliów, produktów chemicznych oraz odnośnych produktów, sprzedaż detaliczna chemikaliów i produktów chemicznych, informacja i doradztwo dotyczące wszystkich w/w usług, **39** dystrybucja chemikaliów przemysłowych i handlowych, produktów chemicznych i odnośnych produktów oraz odpadów chemicznych, odpadów niebezpiecznych i innych odpadów, dystrybucja na skalę hurtową oprogramowania komputerowego, sprzętu komputerowego i części komputerowych, magazynowanie i zarządzanie przemysłowymi odpadami chemicznymi, organizowanie i zarządzanie załadunkiem i dystrybucją chemikaliów przemysłowych i handlowych, produktów chemicznych i odpadów chemicznych, zarządzanie odpadami, odpadami niebezpiecznymi oraz przemysłowymi produktami chemicznymi jak również organizowanie transportu tych towarów z miejsc ich wytwarzania do wyznaczonych składowisk, transport odpadów, odpadów niebezpiecznych i przemysłowych produktów chemicznych, organizowanie i zarządzanie składowaniem chemikaliów, produktów chemicznych, odpadów chemicznych, odpadów niebezpiecznych i innych odpadów, informacja i doradztwo dotyczące wszystkich w/w usług, **40** organizowanie i zarządzanie recyklingiem, obróbką lub przetwarzaniem przemysłowych i handlowych odpadów chemicznych, odpadów niebezpiecznych i innych odpadów, recykling, obróbka materiałowa, niszczenie, spopielenie i oczyszczanie odpadów chemicznych, odpadów niebezpiecznych i innych odpadów, informacja i doradztwo dotyczące wszystkich w/w usług, **42** usługi naukowe i technologiczne oraz badania i projektowanie ich dotyczące, analizy przemysłowe i usługi badawcze, projektowanie i rozwijanie oprogramowania komputerowego, przetwarzanie danych, usługi prawne, doradztwo prawne dotyczące zarządzania, przetwarzania i recyklingu odpadów chemicznych, odpadów niebezpiecznych i innych odpadów, doradztwo w zakresie ochrony środowiska dotyczące zarządzania odpadami chemicznymi, odpadami niebezpiecznymi i innymi odpadami, informacja i doradztwo odnoszące się do wszystkich w/w usług.

(111) **182152** (220) 2003 07 07 (210) 267065  
 (151) 2006 11 10 (441) 2004 01 12  
 (732) Zakłady Farmaceutyczne „UNIA” Spółdzielnia Pracy, Warszawa, PL.  
 (540) Ketopronel  
 (510), (511) **05** produkty farmaceutyczne.

(111) **182153** (220) 2003 07 21 (210) 267698  
 (151) 2006 11 16 (441) 2004 01 26  
 (732) Przedsiębiorstwo Produkcyjno-Handlowo-Uslugowe NIK-POL Sp. z o.o., Bobrowniki, PL.  
 (540) NIK-POL szynka wiejska  
 (510), (511) **29** wędliny.

(111) **182154** (220) 2003 07 21 (210) 267699  
 (151) 2006 11 16 (441) 2004 01 26  
 (732) Przedsiębiorstwo Produkcyjno-Handlowo-Uslugowe NIK-POL Sp. z o.o., Bobrowniki, PL.  
 (540) Krupnioki z NIK-POLA  
 (510), (511) **29** wędliny.

(111) **182155** (220) 2003 07 21 (210) 267701  
 (151) 2006 11 16 (441) 2004 01 26  
 (732) Przedsiębiorstwo Produkcyjno-Handlowo-Uslugowe NIK-POL Sp. z o.o., Bobrowniki, PL.  
 (540) NIK-POL SOPEL baleron gotowany  
 (510), (511) **29** wędliny.

(111) **182156** (220) 2003 08 08 (210) 268370  
 (151) 2006 09 05 (441) 2004 02 09  
 (732) X-MANAGEMENT Bogdan Zacharski, Mysiadło, PL.

(540)



Kolor znaku: niebieski

(531) 26.1.2, 27.5.5, 29.1.4

(510), (511) **30** lód, kostki lodu, płatki lodu, lód do chłodzenia, wyroby z lodu jadalne, wyroby z lodu do dekoracji, budowle z lodu, rzeźby lodowe, konstrukcje z lodu, **39** składowanie i transport chłodniczy, **40** usługi z zakresu schładzania, mrożenia i zamrażania, usługi chłodnicze.

(111) **182157** (220) 2003 08 27 (210) 269125  
 (151) 2006 11 23 (441) 2004 03 08  
 (732) CHŁODNIA OLSZTYN Spółka z o.o., Olsztyn, PL.  
 (540)



Kolor znaku: biały, granatowy, czerwony, żółty

(531) 1.15.17, 26.2.1, 27.5.1, 29.1.13

(510), (511) **30** lody spożywcze.

(111) **182158** (220) 2003 09 04 (210) 269432  
 (151) 2006 11 13 (441) 2004 03 08  
 (732) Spółdzielnia Mleczarska RYKI, Ryki, PL.  
 (540) ZAMOJSKI WĘDZONY  
 (510), (511) **29** sery.

(111) **182159** (220) 2003 09 08 (210) 269571  
 (151) 2006 07 21 (441) 2004 03 22  
 (732) Metodyk Monika Malik, Warszawa, PL.  
 (540)



Kolor znaku: czarny, biały, pomarańczowy

(531) 26.4.2, 27.5.1, 29.1.13

(510), (511) **16** papier, tektura i wyroby z tych materiałów, nie ujęte w innych klasach, druki, materiały introligatorskie, fotografie, materiały piśmiennicze, serie wydawnicze map, podręczników, książek i zeszytów służące jako pomoc naukowa w nauce języków obcych oraz przedmiotów humanistycznych, kleje do materiałów piśmienniczych lub do celów domowych, materiały przeznaczone dla artystów, pędzle malarskie, maszyny do pisania i sprzęt biurowy (z wyjątkiem mebli), materiały szkoleniowe i instruktażowe (z wyjątkiem aparatów), pomoce naukowe do nauki języków obcych i przedmiotów humanistycznych takie jak mapy, podręczniki, książki, zeszyty, materiały z tworzyw sztucznych do pakowania (nie ujęte w innych klasach), czcionki drukarskie, matryce.

(111) **182160** (220) 2003 09 09 (210) 269598  
 (151) 2006 11 10 (441) 2004 03 22  
 (732) Mazowiecka Wytwórnia Wódek i Drożdży „Polmos” Spółka Akcyjna, Józefów k/ Błonia, PL.  
 (540) Classic  
 (510), (511) **33** wyroby spirytusowe.

(111) **182161** (220) 2004 11 18 (210) 287859  
 (151) 2006 09 14 (441) 2005 02 21  
 (732) VICTORIA Grzegorz Woźniak, Zielonki, PL.

(540)



Kolor znaku: zielony, czerwony

(531) 5.3.11, 27.5.1, 29.1.12

(510), (511) **20** podpórki do kwiatów, **21** gąbka do kwiatów, uchwyty z tworzyw sztucznych do kwiatów, **35** zgrupowanie na rzecz osób trzecich takich towarów jak: gąbka do kwiatów, podpórki do kwiatów, uchwyty z tworzyw sztucznych do kwiatów, pozwalające nabywcy wygodnie oglądać je i kupować te u hurtownika oraz w sklepie.

(111) **182162** (220) 2005 03 16 (210) 292565  
 (151) 2006 09 04 (441) 2005 06 27  
 (732) Zakłady Mięsne NOVE Sp. z o.o., Morgi, PL.  
 (540)



Kolor znaku: granatowy, czerwony

(531) 25.1.6, 27.5.1, 29.1.1, 29.1.4

(510), (511) **29** mięso, przetwory z mięsa, przetwory z produktów mięsnych i z krwi, wyroby garmazeryjne z mięsa i konserwy mięsne, wędliny, podroby, **35** usługi prowadzenia sklepu detalicznego z mięsem i wyrobami mięsnymi, usługi importowo-eksportowe, doradztwo specjalistyczne handlowe, doradztwo w zakresie prowadzenia działalności gospodarczej, pokazy towarów, wystawy w charakterze handlowym lub reklamowym, targi, zarządzanie działalnością gospodarczą, **40** ubój zwierząt, obróbka skór, wędzenie, konserwowanie żywności.

(111) **182163** (220) 2005 04 24 (210) 294163  
 (151) 2006 09 12 (441) 2005 07 25  
 (732) ŚWIATOWIT-AGD Spółka z o.o., Myszków, PL.  
 (540)



Kolor znaku: ciemnoniebieski, biały

(531) 27.5.1, 29.1.4

(510), (511) **07** pralki, wirówki.

(111) **182164** (220) 2005 08 31 (210) 299539  
 (151) 2006 11 02 (441) 2005 12 12  
 (732) „MISSLAND” Spółka z o.o., Warszawa, PL.  
 (540) miss poland teen

(510), (511) **41** szkolenie modelek, hostess, fotomodelek, organizacja krajowych i międzynarodowych konkursów piękności, pokazy mody, organizowanie imprez artystycznych i estradowych.

(111) **182165** (220) 2005 11 25 (210) 302828  
 (151) 2006 09 08 (441) 2006 03 06  
 (732) KAWU Sp. Jawna J.Kotus, A.Woźniak, Łódź, PL.  
 (540)



Kolor znaku: biały, pomarańczowy, czerwony

(531) 27.5.1, 29.1.1

(510), (511) **09** wiązki przewodów elektrycznych do instalacji samochodowych.

(111) **182166** (220) 2005 11 25 (210) 302829  
 (151) 2006 09 18 (441) 2006 03 06  
 (732) KAWU Sp. Jawna J.Kotus, A.Woźniak, Łódź, PL.

(540)



Kolor znaku: biały, czerwony, niebieski

(531) 27.5.1, 29.1.1, 29.1.4

(510), (511) **09** wiązki przewodów elektrycznych do instalacji samochodowych.

(111) **182167** (220) 2006 01 12 (210) 303521  
 (151) 2006 10 27 (441) 2006 04 18  
 (732) Zakłady Farmaceutyczne „POLPHARMA” Spółka Akcyjna, Starogard Gdański, PL.  
 (540) FLODIL  
 (510), (511) **05** produkty farmaceutyczne.

(111) **182168** (220) 2006 03 29 (210) 308406  
 (151) 2006 11 21 (441) 2006 07 10  
 (732) Przedsiębiorstwo Farmaceutyczne „JELFA” S.A., Jelenia Góra, PL.  
 (540)



(531) 28.5.0

(510), (511) **05** preparaty farmaceutyczne, dietetyczna żywność do celów leczniczych, suplementy diety.

(111) **182169** (220) 2003 09 20 (210) 270267  
 (151) 2006 11 14 (441) 2004 03 22  
 (732) CARLSON CAPITAL PARTNERS Sp. z o.o., Warszawa, PL.  
 (540)



(531) 24.17.10, 27.5.1

(510), (511) **36** usługi w zakresie doradztwa finansowego, finansowanie dużych projektów inwestycyjnych, finansowanie obrotu towarowego i handlu zagranicznego, finansowanie zakupu środków trwałych, planowanie, przygotowywanie i przeprowadzanie restrukturyzacji finansowej przedsiębiorstw, planowanie, przygotowywanie i przeprowadzanie lokalnych oraz międzynarodowych transakcji na rynku niepublicznym i publicznym, pozyskiwanie kapitału w formie długu, obsługa fuzji i przejęć, zarządzanie funduszami inwestycyjnymi, inwestowanie w małe i średnie spółki - inwestycje kapitałowe, doradztwo finansowe przy przeprowadzaniu wykupów menedżerskich, doradztwo w dziedzinie bankowości inwestycyjnej, doradztwo strategiczne zawierające się w klasie 36 dotyczące pomocy w obronie przed wrogimi przejęciami, oferowanie wsparcia kapitałowego dla spółek we wczesnych stadiach rozwoju, plasowanie emisji akcji i obligacji niepublicznych, doradztwo finansowe w zakresie kojarzenia transakcji dokonywanych na zasadzie wymiany towarowej bez udziału środków pieniężnych, dyskontowanie należności lub płatności udokumentowanych umową kupna sprzedaży lub innymi dokumentami stosowanymi w handlu jak akredytywa lub weksel, dyskontowanie płatności wynikających z wystawionych faktur, dokumentów odprawy celnej lub listów przewozowych, usługi w zakresie leasingu zwrotnego.

(111) **182170** (220) 2003 09 24 (210) 270345  
 (151) 2006 09 04 (441) 2004 04 05  
 (732) Dynea Oy, Helsinki, FI.  
 (540)



Kolor znaku: pomarańczowy, czerwony

(531) 27.5.1, 29.1.4

(510), (511) **01** chemikalia stosowane w przemyśle, w szczególności do zastosowań związanych z pokrywaniem w przemyśle drzewnym,

budownictwie i pracach konstrukcyjnych, przemysłe meblowym i w produkcji pojazdów, pokrycia impregnowane żywicami stosowane w przemyśle, w szczególności w produkcji pojazdów, formowaniu betonu, do laminowanych materiałów podłogowych, do dekoracyjnych materiałów powierzchniowych do mebli, laminatów wysokociśnieniowych i folii powierzchniowych, zabudów wnętrz, płytek do drukowania obwodów drukowanych, mebli przemysłowych, desek do krojenia oraz elementów stosowanych w przemyśle.

(111) **182171** (220) 2003 10 14 (210) 271177  
(151) 2006 10 17 (441) 2004 04 19  
(732) PAWO, Jacek Pawlica, Spółka jawna, Brwinów, PL.  
(540)



Kolor znaku: czerwony, biały, niebieski

(531) 26.1.1, 26.11.3, 27.5.1, 29.1.12  
(510), (511) **11** urządzenia do oczyszczania, zmiękczenia, uzdatniania, filtrowania wody, piece centralnego ogrzewania, **19** baseny kąpielowe niemetalowe, **30** sól, cukier, mąka, **37** instalowanie, konserwacja i naprawy urządzeń do oczyszczania wody i basenów kąpielowych.

(111) **182172** (220) 2003 10 27 (210) 271712  
(151) 2006 08 17 (441) 2004 04 19  
(732) Robert Ostaszewski, Legionowo, PL.  
(540)

*Anita Berg*

(531) 27.5.1  
(510), (511) **10** igły do celów medycznych, **18** bicze, uprząże i wyrobki rymarskie, **25** odzież, obuwie, bielizna.

(111) **182173** (220) 2003 10 30 (210) 271981  
(151) 2006 10 05 (441) 2004 04 19  
(732) Mars, Incorporated, McLean, US.  
(540) TWIXELS

(510), (511) **29** mięso, ryby, drób i dziczyzna, owoce morza, owoce i warzywa konserwowane, suszone, gotowane lub przetworzone, wyroby z wszystkich w/w produktów, produkty mleczne, musy, pianki sporządzone z wszystkich w/w produktów zawartych w tej klasie lub w większości z tych produktów, schłodzone desery, napoje mleczne, smakowe napoje mleczne, napoje z produktów mlecznych, zupy, słodkie i pikantne pasty do pieczywa, sałatki, nadzienia sporządzone z wszystkich w/w produktów zawartych w tej klasie lub w większości z tych produktów, przekąski, gotowe dania i części składowe dań, substancje proteinowe, żywność z produktów zawartych w kl. 29, **30** ryż, makarony, produkty zbożowe śniadaniowe i preparaty zbożowe, herbata, kawa, kakao, czekolada do picia, esencje kawowe, ekstrakty kawowe, mieszanki kawy i cykorii, cykorii i mieszanki cykorii, wszystkie w/w mające zastosowanie jako namiastki kawy, niemedyczne słodczyce, ciasteczka, ciastka, herbatniki, lód, lody, produkty lodowe, mrożony jogurt, mrożone słodczyce, schłodzone desery, pianki i musy sporządzone z wszystkich w/w produktów zawartych w tej klasie lub w większości z tych produktów, sorbety, chleb, ciasta, napoje na bazie herbaty, kawy, kakao i czekolady, nadzienia sporządzone z wszystkich w/w produktów zawartych w tej klasie lub w większości z tych produktów, słodkie i pikantne pasty do pieczywa, przekąski, melasa, cukier, miód, gotowe dania i części składowe dań, czekolada, pizza, spody do pizzy, sosy i dodatki do pizzy, sosy do makaronów i do ryżu, dresingi do sałatek, majonezy, sosy, dipy, przyprawy, żywność z produktów zawartych w kl. 30, **32** piwo, wody mineralne i wody gazowane oraz inne napoje bezalkoholowe, napoje owocowe i soki owocowe, syropy i inne preparaty do sporządzania napojów.

(111) **182174** (220) 2003 11 06 (210) 272312  
(151) 2006 09 06 (441) 2004 04 19  
(732) „RADIO ESKA” S.A., Warszawa, PL.

(540)

**HIT FM**

(531) 27.5.1  
(510), (511) **16** afisze, albumy, broszury, czasopisma, gazety, kalendarze, książki, rysunki, katalogi, **35** prowadzenie usług w zakresie: badania opinii, rozprowadzanie i dystrybucja materiałów reklamowych: próbek, druków, prospektów, broszur, reklamy za pośrednictwem sieci komputerowej, reklamy radiowej, reklamy telewizyjnej, reklamy filmowej, rozpowszechnianie ogłoszeń reklamowych, informacji handlowej, pokazów towarów, organizowanie wystaw handlowych lub reklamowych, publikowania tekstów publicystycznych, zarządzanie zbiorami informatycznymi, **38** prowadzenie usług w zakresie: emisji radiowej, emisji telewizyjnej, zbierania oraz przesyłania informacji i wiadomości, transmisja programów radiowych i telewizyjnych, przesyłanie informacji tekstowej i obrazowej przy pomocy komputera, rozpowszechnianie programów radiowych i telewizyjnych, prowadzenie agencji informatycznych i wiadomości, **41** prowadzenie usług w zakresie: edukacji z zakresu obsługi komputerów, edukacji z zakresu obsługi połączeń internetowych, organizowania konkursów edukacyjnych lub rozrywkowych, rozrywka radiowa, rozrywka telewizyjna, montaż programów radiowych lub telewizyjnych, produkcja tematycznych lub specjalistycznych słuchowisk lub widowisk, produkcja filmów, publikowanie książek, wypożyczanie nagrań wideo i dźwiękowych, **42** prowadzenie usług w zakresie: programowanie komputerów, doradztwa w zakresie sprzętu komputerowego, tworzenie i utrzymywanie stron internetowych dla osób trzecich, zarządzanie i administrowanie prawami autorskimi oraz prawami własności intelektualnej.

(111) **182175** (220) 2003 11 12 (210) 272539  
(151) 2006 10 05 (441) 2004 04 19  
(732) KANCELARIA ADWOKACKA Jerzy Szczepaniak, Andrzej Derdzikowski, Jarosław Szczepaniak s.c., Łódź, PL.  
(540)



(531) 24.17.25, 27.5.1, 29.1.8  
(510), (511) **42** usługi prawnicze.

(111) **182176** (220) 2003 11 13 (210) 272562  
(151) 2006 10 03 (441) 2004 04 19  
(732) Mars, Incorporated, McLean, US.  
(540) POP' ABLES

(510), (511) **29** mięso, ryby, drób i dziczyzna, owoce morza, owoce i warzywa konserwowane, suszone, gotowane lub przetworzone, preparaty z wszystkich w/w produktów, produkty mleczne, musy i pianki przygotowane z mleka i produktów mlecznych, schłodzone desery przygotowane z mleka i produktów mlecznych, napoje mleczne, smakowe napoje mleczne, napoje z produktów mlecznych, zupy, słodkie i pikantne pasty do pieczywa, sałatki, nadzienia sporządzone z wszystkich w/w produktów zawartych w tej klasie lub w większości z tych produktów, przekąski sporządzone z wszystkich w/w produktów zawartych w tej klasie lub w większości z tych produktów, spożywcze substancje proteinowe, **30** ryż, makarony, produkty zbożowe śniadaniowe i preparaty zbożowe, herbata, kawa, kakao, czekolada do picia, esencje kawowe, ekstrakty kawowe, mieszanki kawy i cykorii, cykorii i mieszanki cykorii, wszystkie w/w mające zastosowanie jako namiastki kawy, niemedyczne słodczyce, ciasteczka, ciastka, herbatniki, lód, lody, produkty lodowe, mrożony jogurt, mrożone słodczyce, schłodzone desery na bazie kakao i czekolady, pianki i musy jako desery, sorbety, chleb, ciasta, napoje na bazie herbaty, kakao i czekolady, nadzienia sporządzone z wszystkich w/w produktów zawartych w tej klasie lub w większości z tych produktów, słodkie i pikantne pasty do pieczywa, przekąski sporządzone z wszystkich w/w produktów zawartych w tej klasie lub w większości z tych produktów, melasa, cukier, miód, gotowe dania i części składowe dań sporządzone z wszystkich w/w produktów zawartych w tej

klasie lub w większości z tych produktów, czekolada, pizza, spody do pizzy, sosy i dodatki do pizzy, sosy do makaronów i do ryżu, dresingi do sałatek, majonezy, sosy, dipy, przyprawy.

(111) **182177** (220) 2003 11 21 (210) 272922  
 (151) 2006 09 04 (441) 2004 04 19  
 (732) „SYSTHERM CHŁODNICTWO I KLIMATYZACJA” Spółka z o.o.,  
 Poznań, PL.  
 (540)



(531) 24.15.2, 26.11.3, 27.5.1, 29.1.6  
 (510), (511) **09** publikacje elektroniczne, **11** urządzenia i instalacje chłodnicze, klimatyzacyjne i wentylacyjne, **37** usługi w zakresie montażu, konserwacji, przeglądu, remontu i napraw urządzeń i instalacji chłodniczych, klimatyzacyjnych i wentylacyjnych, **41** usługi w zakresie pokazów i wystaw, nauczania i szkolenia dotyczącego chłodnictwa, klimatyzacji i wentylacji, **42** usługi w zakresie doradztwa, ekspertyz i projektowania dotyczące urządzeń i instalacji chłodniczych, klimatyzacyjnych i wentylacyjnych.

(111) **182178** (220) 2003 11 21 (210) 272924  
 (151) 2006 09 04 (441) 2004 04 19  
 (732) „SYSTHERM CHŁODNICTWO I KLIMATYZACJA” Spółka z o.o.,  
 Poznań, PL.  
 (540)



Kolor znaku: czerwony, granatowy, czarny, biały  
 (531) 24.15.2, 27.5.1, 29.1.1, 29.1.4, 29.1.8  
 (510), (511) **09** publikacje elektroniczne, **11** urządzenia i instalacje chłodnicze, klimatyzacyjne i wentylacyjne, **37** usługi w zakresie montażu, konserwacji, przeglądu, remontu i napraw urządzeń i instalacji chłodniczych, klimatyzacyjnych i wentylacyjnych, **41** usługi w zakresie pokazów i wystaw, nauczanie i szkolenie dotyczącego chłodnictwa, klimatyzacji i wentylacji, **42** usługi w zakresie doradztwa, ekspertyz i projektowania dotyczące urządzeń i instalacji chłodniczych, klimatyzacyjnych i wentylacyjnych.

(111) **182179** (220) 2003 11 26 (210) 273119  
 (151) 2006 10 09 (441) 2004 04 19  
 (732) BANK POCZTOWY Spółka Akcyjna, Bydgoszcz, PL.  
 (540)



Kolor znaku: szary, niebieski, biały, czarny  
 (531) 27.5.1, 29.1.4  
 (510), (511) **36** prowadzenie bankowości i działalności finansowej: gromadzenie i wykorzystywanie środków finansowych osób fizycznych i prawnych oraz kredytowanie ich działalności, prowadzenie rachunków bankowych, przyjmowanie wkładów oszczędnościowych i lokat terminowych, sprawy, usługi i operacje bankowe oraz finansowe, emisja papierów wartościowych, bankowych papierów wartościowych, bonów wartościowych, czeków podróżnych i kart kredytowych oraz obrót i organizowanie rynków papierów wartościowych, deponowanie przedmiotów i papierów wartościowych, udzielanie gwarancji finansowych, prowadzenie lokat kapitałowych, transfer kapitałowy elektroniczny, obsługa kart debetowych i kredytowych, udzielanie i zaciąganie kredytów oraz pożyczek pieniężnych, pożyczek pod zastaw i kredytów na umowy dzierżawne, zarządzanie, pośrednictwo i obrót nieruchomościami, opłaty ratalne, przyjmowanie i dokonywanie lokat w bankach krajowych i zagranicznych, sprzedaż kredytowa, transfer elektroniczny środków finansowych, wydawanie kart płatniczych oraz wykonywanie operacji przy ich użyciu, weryfikacja czeków.

czek pod zastaw i kredytów na umowy dzierżawne, zarządzanie, pośrednictwo i obrót nieruchomościami, opłaty ratalne, przyjmowanie i dokonywanie lokat w bankach krajowych i zagranicznych, sprzedaż kredytowa, transfer elektroniczny środków finansowych, wydawanie kart płatniczych oraz wykonywanie operacji przy ich użyciu, weryfikacja czeków.

(111) **182180** (220) 2003 11 26 (210) 273121  
 (151) 2006 10 09 (441) 2004 04 19  
 (732) BANK POCZTOWY Spółka Akcyjna, Bydgoszcz, PL.  
 (540)



Kolor znaku: szary, niebieski, czarny, biały  
 (531) 27.5.1, 29.1.4  
 (510), (511) **36** prowadzenie bankowości i działalności finansowej: gromadzenie i wykorzystywanie środków finansowych osób fizycznych i prawnych oraz kredytowanie ich działalności, prowadzenie rachunków bankowych, przyjmowanie wkładów oszczędnościowych i lokat terminowych, sprawy, usługi i operacje bankowe oraz finansowe, emisja papierów wartościowych, bankowych papierów wartościowych, bonów wartościowych, czeków podróżnych i kart kredytowych oraz obrót i organizowanie rynków papierów wartościowych, deponowanie przedmiotów i papierów wartościowych, udzielanie gwarancji finansowych, prowadzenie lokat kapitałowych, transfer kapitałowy elektroniczny, obsługa kart debetowych i kredytowych, udzielanie i zaciąganie kredytów oraz pożyczek pieniężnych, pożyczek pod zastaw i kredytów na umowy dzierżawne, zarządzanie, pośrednictwo i obrót nieruchomościami, opłaty ratalne, przyjmowanie i dokonywanie lokat w bankach krajowych i zagranicznych, sprzedaż kredytowa, transfer elektroniczny środków finansowych, wydawanie kart płatniczych oraz wykonywanie operacji przy ich użyciu, weryfikacja czeków.

(111) **182181** (220) 2003 11 26 (210) 273122  
 (151) 2006 10 09 (441) 2004 04 19  
 (732) BANK POCZTOWY Spółka Akcyjna, Bydgoszcz, PL.  
 (540)



Kolor znaku: szary, niebieski, czarny, biały  
 (531) 27.5.1, 29.1.4  
 (510), (511) **36** prowadzenie bankowości i działalności finansowej: gromadzenie i wykorzystywanie środków finansowych osób fizycznych i prawnych oraz kredytowanie ich działalności, prowadzenie rachunków bankowych, przyjmowanie wkładów oszczędnościowych i lokat terminowych, sprawy, usługi i operacje bankowe oraz finansowe, emisja papierów wartościowych, bankowych papierów wartościowych, bonów wartościowych, czeków podróżnych i kart kredytowych oraz obrót i organizowanie rynków papierów wartościowych, deponowanie przedmiotów i papierów wartościowych, udzielanie gwarancji finansowych, prowadzenie lokat kapitałowych, transfer kapitałowy elektroniczny, obsługa kart debetowych i kredytowych, udzielanie i zaciąganie kredytów oraz pożyczek pieniężnych, pożyczek pod zastaw i kredytów na umowy dzierżawne, zarządzanie, pośrednictwo i obrót nieruchomościami, opłaty ratalne, przyjmowanie i dokonywanie lokat w bankach krajowych i zagranicznych, sprzedaż kredytowa, transfer elektroniczny środków finansowych, wydawanie kart płatniczych oraz wykonywanie operacji przy ich użyciu, weryfikacja czeków.

(111) **182182** (220) 2003 11 27 (210) 273173  
 (151) 2006 11 13 (441) 2004 04 19  
 (732) Firma Handlowo-Usługowa FIGIELEK Robert Kopiński,  
 Kobylnica, PL.

(540)



Kolor znaku: czerwony, biały

(531) 27.5.1, 29.1.1, 29.1.4

(510), (511) **10** gumowe aparaty do asazu wibracyjnego, rękawiczki gumowe, gumowe piersi, sztuczne narządy, **16** czasopisma, **25** odzież z tworzyw sztucznych i naturalnych, bielizna.(111) **182183** (220) 2003 12 03 (210) 273434

(151) 2006 11 07 (441) 2004 04 19

(732) SCHAUM-CHEMIE MIKOŁÓW Spółka z o.o., Mikołów, PL.

(540) ANTYPIROFIX

(510), (511) **01** produkty i półprodukty chemiczne przeznaczone dla górnictwa i budownictwa, produkty i półprodukty chemiczne stosowane do prewencji przeciwpożarowej, zwłaszcza w budownictwie i górnictwie, **17** materiały, substancje i produkty do izolacji i/lub uszczelniania stosowane w budownictwie i geotechnice, **19** materiały i produkty do konsolidacji i wiązania stosowane w budownictwie i górnictwie.(111) **182184** (220) 2003 12 24 (210) 274430

(151) 2006 11 13 (441) 2004 04 19

(732) Mars, Incorporated, McLean, US.

(540) MARATHON

(510), (511) **05** słodycze do celów leczniczych, żywność dietetyczna, żywność dla niemowląt i chorych, preparaty witaminowe, batony energetyczne, czekoladowe batony energetyczne.(111) **182185** (220) 2003 12 29 (210) 274438

(151) 2006 11 06 (441) 2004 04 19

(732) POZNAŃSKIE PRZEDSIĘBIORSTWO HANDLOWE „KAEM”

Mariusz Kałek, Baranowo, PL.

(540)



Kolor znaku: granatowy

(531) 1.1.1, 27.5.1, 29.1.4

(510), (511) **16** pędzle malarskie, wałki malarskie.(111) **182186** (220) 2003 12 30 (210) 274496

(151) 2006 09 04 (441) 2004 04 19

(732) UFFO.PL Piotr Najder, Marek Grabowski s.c., Warszawa, PL.

(540)



(531) 26.1.2, 27.5.1

(510), (511) **25** nakrycia głowy, czepki kąpielowe, getry, kamizelki, kaptury, odzież kąpielowa, sportowa, turystyczna, skarpetki, koszulki, koszule, kurtki, kombinezony, obuwie, szlafroki, szaliki, ubrania, rękawiczki, spódnice, spodnie, dresy, bielizna osobista.(111) **182187** (220) 2003 12 31 (210) 274586

(151) 2006 10 11 (441) 2004 04 19

(732) Grupa Producentów Owoców PROFISAD Spółka z o.o.,

Bikówek, PL.

(540)



Kolor znaku: zielony, czarny

(531) 5.7.13, 27.5.1, 29.1.12

(510), (511) **31** produkty rolnicze, ogrodnicze, leśne, świeże owoce, jarzyny, warzywa, rośliny, kwiaty, **35** świadczenie usług polegających na zgrupowaniu na rzecz osób trzecich różnych towarów pozwalające nabywcy wygodnie je oglądać w sklepie i/lub hurtowni wielobranżowej, prowadzenie przedstawicielstw handlowych podmiotów zagranicznych w kraju, usługi importowo-eksportowe, **39** konfekcjonowanie, sortowanie, paczkowanie, schładzanie, przechowywanie i dystrybucja towarów.(111) **182188** (220) 2004 01 08 (210) 274739

(151) 2006 09 13 (441) 2004 04 19

(732) Kampffmeyer MŁ±hlen GmbH, Hamburg, DE.

(540)



Kolor znaku: czarny, czerwony, biały

(531) 5.5.1, 24.3.1, 27.5.1, 29.1.1

(510), (511) **30** biszkopty, bułeczki słodkie, bułka tarta, bułki, chipsy zbożowe, chleb, ciasta, ciasto na ciastka, ciasto w proszku, gofry, herbatniki, mąka spożywcza, jęczmień łuskany, kasza manna, kasze spożywcze, krakersy, mąka kukurydziana, płatki kukurydziane, kukurydza prażona, makarony spożywcze, produkty z mąki mielonej, naleśniki, produkty spożywcze na bazie mąki, owies łuskany, płatki zbożowe, paszteciki, pierniki, pierożki ravioli, suchary, wyroby piekarnicze i cukiernicze, preparaty zbożowe.(111) **182189** (220) 2004 01 08 (210) 274740

(151) 2006 09 18 (441) 2004 04 19

(732) Kampffmeyer MŁ±hlen GmbH, Hamburg, DE.

(540)



Kolor znaku: czerwony, biały, żółty, czarny

(531) 1.1.1, 1.3.2, 26.4.2, 27.5.1, 29.1.14

(510), (511) **30** biszkopty, bułeczki słodkie, bułka tarta, bułki, chipsy zbożowe, chleb, ciasta, ciasto na ciastka, ciasto w proszku, gofry, herbatniki, mąka spożywcza, jęczmień łuskany, kasza manna, kasze spożywcze, krakersy, mąka kukurydziana, płatki kukurydziane, kukurydza prażona, makarony spożywcze, produkty z mąki mielonej, naleśniki, produkty spożywcze na bazie mąki, owies łuskany, płatki zbożowe, paszteciki, pierniki, pierożki ravioli, suchary, wyroby piekarnicze i cukiernicze, preparaty zbożowe.(111) **182190** (220) 2004 01 14 (210) 274921

(151) 2006 10 05 (441) 2004 04 19

(732) Zakłady Przetwórstwa Mięsnego Henryk Kania

Spółka Akcyjna, Pszczyna, PL.

(540)



Kolor znaku: biały, czerwony, niebieski

(531) 27.5.1, 29.1.1, 29.1.4, 29.1.6

(510), (511) **29** bekon, blok łopatkowy, flaki, golonka prasowana, kaszanka, kielbasa, kielbasa krwista, kiszka, kiszka kaszana, kiszka krwista, kiszka pasztetowa, konserwy mięsne, krokiety spożywcze, mięso, mięso drobiowe, mięso mielone z indyka, mięso kulinarne, mięso konserwowe, mięso puszkowane, mięso solone, mięso wieprzowe, mięso mielone wieprzowe, paszтет z wątróbki, szynka, szynka mielo-

na, szynka mielona prasowana, szynka mielona konserwowa, szynka mielona tyrolska, szynka pieczona z indyka, szynka z piersi indyka, wątróbka, wędliny, wędliny drobiowe, wędliny podrobowe, wędliny gotowane, wędliny parzone, wędliny pieczone, wędliny wędzone surowe, wędliny drobiowe podrobowe, wieprzowina, wyroby garmazeryjne mięsne, paszтет, **30** mięso w cieście, paszteciki, **35** usługi reklamowe, rozpowszechnianie próbek, rozpowszechnianie materiałów reklamowych, organizowanie targów w celach handlowych i reklamowych, telefoniczne udzielanie informacji w zakresie sprzedaży hurtowej i detalicznej.

(111) **182191** (220) 2004 01 14 (210) 274922  
 (151) 2006 10 05 (441) 2004 04 19  
 (732) Zakłady Przetwórstwa Mięsnego Henryk Kania  
 Spółka Akcyjna, Pszczyna, PL.  
 (540)



Kolor znaku: wiśniowy, szary, ciemnoszary, beżowy  
 (531) 3.4.1, 7.1.1, 9.1.1, 20.5.1, 24.3.1, 25.1.15, 27.5.1, 29.1.13  
 (510), (511) **29** bekon, blok łopatkowy, flaki, golonka prasowana, kaszanka, kiełbasa, kiełbasa krwista, kiszka, kiszka kaszana, kiszka krwista, kiszka paszтетowa, konserwy mięsne, krokiety spożywcze, mięso, mięso drobiowe, mięso mielone z indyka, mięso kulinarne, mięso konserwowe, mięso puszkowane, mięso solone, mięso wieprzowe, mięso mielone wieprzowe, paszтет z wątróbki, szynka, szynka mielona, szynka mielona prasowana, szynka mielona konserwowa, szynka mielona tyrolska, szynka pieczona z indyka, szynka z piersi indyka, wątróbka, wędliny, wędliny drobiowe, wędliny podrobowe, wędliny gotowane, wędliny parzone, wędliny pieczone, wędliny wędzone surowe, wędliny drobiowe podrobowe, wieprzowina, wyroby garmazeryjne mięsne, paszтет, **30** mięso w cieście, paszteciki.

(111) **182192** (220) 2002 04 26 (210) 249761  
 (151) 2006 11 07 (441) 2002 11 04  
 (732) Swarzędz Meble SA, Swarzędz, PL.  
 (540)



Kolor znaku: jasnopopielaty, ciemnopopielaty, żółty, grafitowy, biały  
 (531) 26.7, 29.1  
 (510), (511) **20** meble, lustra, ramy do obrazów i lusterek, wyroby z drewna nie ujęte w innych klasach, **42** usługi dekoratorskie, projektowanie mebli.

(111) **182193** (220) 2002 12 04 (210) 258454  
 (151) 2006 09 18 (441) 2003 06 16  
 (732) „HYDROLECH” Spółka z o.o., Gdynia, PL.  
 (540)



(531) 25.7, 26.11, 26.13, 27.5  
 (510), (511) **06** metalowe wyroby wykonane z kształtowników i blach stalowych, stopowych oraz z metali kolorowych przeznaczone

jako części do urządzeń i instalacji w obiektach inżynierii wodnej, oraz dla prac rekultywacyjnych, takie jak zwłaszcza śruby, nity, kotwy, sprzęgła, łańcuchy i ogniwa łańcuchów, blachownice, okucia krawędziowe, okucia narożnikowe, relingi, podesty, poręcze, wsporniki, schodnie, stopnie, policzki stopni, policzki parapetowe, odrzwia, ramy stelażowe, elementy ram przestrzennych, skrzynie nasypowe, kosze nasypowe, kosze vegetacyjne, siatki, oploty siatkowe, szkle, liny, plecionki taśmowe, pokrywy metalowe, zawiasy, zawiesia, taśmy metalowe oplotowe z zaczepami, **07** maszyny, obrabiarki i urządzenia o napędzie mechanicznym, pneumatycznym, hydraulicznym oraz hybrydowym, oraz sprzęt mechaniczny beznapędowy przeznaczony do wykonywania prac inżynierskich, rekultywacyjnych i pielęgnacyjnych w zakresie zieleni i ochrony naturalnego środowiska człowieka, **19** rury, płyty, kraty i inne kształtki kamionkowe, cementowe, kamienne mające charakter elementów przeznaczonych do wykonywania instalacji inżynierskich, rekultywacyjnych i obiektów małej architektury, niemetalowe materiały do budowy dróg, nasypów, skarp, obrzeży, wałów ochronnych, wałów dźwiękoizolacyjnych, płotów, ogrodzeń, **20** wyroby z drewna, kory, korzeni, wikliny, korka, słomy, faszyny, włókna kokosowego i włókna pochodzenia roślinnego mające charakter elementów przeznaczonych do wykonywania instalacji inżynierskich, rekultywacyjnych i obiektów małej architektury takie zwłaszcza jak kliny, kołki, płotki, szczelby, szczelbiny, stopnie, zastawy, zasuw, zaczepy, skrzynie, pokrywy, rusztowania, ramy, kratownice, rolbordery, książki, krążniki, knagi, haki, **37** wykonywanie prac budowlano - instalacyjnych oraz rekultywacyjnych i remontowych obiektów inżynierii wodnej, zakładanie, pielęgnacja i rekultywacja obiektów małej architektury i terenów zielonych, obsadzanie kwiatami, krzewami, bylinami i drzewami elementów przeznaczonych do wykonywania instalacji inżynierskich, rekultywacyjnych i obiektów małej architektury, **39** usługowy przewóz specjalistyczny drogowy i wodny towarów, magazynowanie, składowanie i konfekcjonowanie towarów powierzchniowych, **40** cięcie, gładzenie, formowanie, impregnacja i wykańczanie usługowe kamieni jako elementów przeznaczonych do wykonywania instalacji inżynierskich, rekultywacyjnych i obiektów małej architektury, usługowe formowanie, cięcie, klejenie, gładzenie, impregnowanie, barwienie wyrobów z drewna, korka, słomy, wikliny, kory i innych podobnych materiałów pochodzenia naturalnego i sztucznego dla potrzeb małej architektury i rekultywacji, zagospodarowywanie usługowe niemetalowch odpadów produkcyjnych oraz wyrobów przemysłowych wybrakowanych przeznaczonych na elementy do wykonywania instalacji inżynierskich, rekultywacyjnych i obiektów małej architektury, **42** usługi projektowania logistyki specjalistycznego transportu drogowego w stosunku do towarów i materiałów związanych z pracami rekultywacyjnymi terenów zielonych oraz pracami w zakresie ochrony naturalnego środowiska człowieka, wynajem łącznie z kierowcami, operatorami i wyspecjalizowaną obsługą techniczną oraz łącznie z własnym serwisem naprawczym na zasadach outsourcingu, różnych maszyn i urządzeń oraz sprzętu nie mechanicznego, takich jak ciągniki, platformy, ciężarówki, wywrotki, glebogryzarki, transportery taśmowe, zginiatarki, palownice, kołkownice, rolownice, bębny transportowe, rekultywatory, baseny hodowlane mobilne, wymienne ekrany wodoszczelne, wałownice, przeznaczonych do samodzielnego wykonywania przez usługobiorców prac inżynierskich, transportu drogowego i rekultywacji terenów zielonych, prowadzenie usługowych prac badawczo-rozwojowych w zakresie nauk przyrodniczych i nauk o ochronie naturalnego środowiska człowieka, usługi projektowania architektonicznego w zakresie małej architektury, inżynierii oraz świadczenie specjalistycznego doradztwa naukowo-technicznego w tym zakresie, wykonywanie analiz, ekspertyz i badań w zakresie elementów przeznaczonych do wykonywania instalacji inżynierskich, rekultywacyjnych i obiektów małej architektury, **44** zakładanie, pielęgnacja i rekultywacja obiektów małej architektury i terenów zielonych, obsadzanie kwiatami, krzewami, bylinami i drzewami elementów przeznaczonych do wykonania instalacji inżynierskich, rekultywacyjnych i obiektów małej architektury.

(111) **182194** (220) 2003 01 22 (210) 260071  
 (151) 2006 11 22 (441) 2003 07 28  
 (732) Firma Cukiernicza „SOLIDARNOSĆ - rok założenia 1952”  
 Spółka z ograniczoną odpowiedzialnością, Lublin, PL.



(540)



(531) 27.5.1

(510), (511) **30** trufle francuskie.(111) **182195** (220) 2003 01 31 (210) 260444

(151) 2006 03 10 (441) 2003 08 11

(732) Firma Produkcyjno-Usługowo-Handlowa „SEYKOS” s.c.

Krystyna Wcisło, Rafał Wcisło, Piła, PL.

(540)



Kolor znaku: niebieski, biały

(531) 3.7.25, 27.5.5, 29.1.4

(510), (511) **29** chrupki owocowe i ziemniaczane, prażynki ziemniaczane, chipsy ziemniaczane, **30** przetwory z kukurydzy, płatki kukurydziane, kukurydza prażona (pop-corn), potrawy mączne, prażynki pszenne, pizze, **35** prowadzenie ksiąg rachunkowych, **39** pakowanie produktów, pakowanie towarów, transport samochodowy, kolejowy, rzeczny i morski, pośrednictwo w transporcie, **43** usługi w zakresie prowadzenia barów i barów szybkiej obsługi.(111) **182196** (220) 2003 01 31 (210) 260445

(151) 2006 03 10 (441) 2003 08 11

(732) Firma Produkcyjno-Usługowo-Handlowa „SEYKOS” s.c.

Krystyna Wcisło, Rafał Wcisło, Piła, PL.

(540) SEYKOS

(510), (511) **29** chrupki owocowe i ziemniaczane, prażynki ziemniaczane, chipsy ziemniaczane, **30** przetwory z kukurydzy, płatki kukurydziane, kukurydza prażona (pop-corn), potrawy mączne, prażynki pszenne, pizze, **35** prowadzenie ksiąg rachunkowych, **39** pakowanie produktów, pakowanie towarów, transport samochodowy, kolejowy, rzeczny i morski, pośrednictwo w transporcie, **43** usługi w zakresie prowadzenia barów i barów szybkiej obsługi.(111) **182197** (220) 2003 08 14 (210) 268656

(151) 2006 09 04 (441) 2004 02 23

(732) EXPORT-IMPORT-HURT Marek Brzezicki, Lubin, PL.

(540)

## klub herbaty

Kolor znaku: biały, czerwony

(531) 27.5.1, 29.1.1

(510), (511) **21** cukiernice i czajniki do herbaty nie z metali szlachetnych, serwisy i dzbanki i filiżanki ze spodkami ceramiczne i porcelanowe, filtry i zaparzacze do herbaty nie z metali szlachetnych, sitka kuliste i niekuliste, kubki z papieru lub tworzyw sztucznych, pudełka szklane, szklanki do napojów, filtry do herbaty bawełniane i bambusowe, **30** herbata liściasta, granulowana, również zielona, czerwona, herbata owocowa, herbata liściasta z owocami lub płatkami kwiatów, napoje na bazie herbaty **30** herbata liściasta, granulowana, również zielona, czerwona, herbata owocowa, herbata liściasta z owocami lub płatkami kwiatów, napoje na bazie herbaty, **35** zgrupowanie na rzecz osób trzecich różnych artykułów pozwalające nabywcy wygodnie je oglądać i kupować w sklepie lub hurtowni oferujących herbatę i akcesoria do herbaty, ceramikę ozdobną i użytkową, również dla biur, sklepów, hoteli i gospodarstw domowych, **43** usługi gastronomiczne, w tym bary szybkiej obsługi, bufety, puby, kluby, kafeterie, herbaciarnie, kawiarnie, restauracje.(111) **182198** (220) 2003 08 14 (210) 268657

(151) 2006 09 04 (441) 2004 02 23

(732) EXPORT-IMPORT-HURT Marek Brzezicki, Lubin, PL.

(540)



Kolor znaku: czerwony, biały, jasnoczerwony

(531) 5.3.11, 26.4.2, 27.5.1, 29.1.1, 29.1.6

(510), (511) **21** cukiernice i czajniki do herbaty nie z metali szlachetnych, serwisy i dzbanki i filiżanki ze spodkami ceramiczne i porcelanowe, filtry i zaparzacze do herbaty nie z metali szlachetnych, sitka kuliste i niekuliste, kubki z papieru lub tworzyw sztucznych, pudełka szklane, szklanki do napojów, filtry do herbaty bawełniane i bambusowe, **30** herbata liściasta, granulowana, również zielona, czerwona, herbata owocowa, herbata liściasta z owocami lub płatkami kwiatów, napoje na bazie herbaty, **35** zgrupowanie na rzecz osób trzecich różnych artykułów pozwalające nabywcy wygodnie je oglądać i kupować w sklepie lub hurtowni oferujących herbatę i akcesoria do herbaty, ceramikę ozdobną i użytkową, również dla biur, sklepów, hoteli i gospodarstw domowych, **43** usługi gastronomiczne, w tym bary szybkiej obsługi, bufety, puby, kluby, kafeterie, herbaciarnie, kawiarnie, restauracje.(111) **182199** (220) 2003 08 25 (210) 269043

(151) 2006 09 12 (441) 2004 03 08

(732) Grupa Techniczna CODI Jacek Rydzewski, Warszawa, PL.

(540)



(531) 26.13.25, 27.5.1, 29.1.8

(510), (511) **09** urządzenia elektroniczne i elektryczne, **35** prowadzenie hurtowni z artykułami elektrycznymi i elektronicznymi.(111) **182200** (220) 2003 09 24 (210) 270354

(151) 2006 09 04 (441) 2004 04 05

(732) Przedsiębiorstwo Produkcyjno-Handlowe „IMPLAST” M.

Jagielski i Wspólnicy Spółka Jawna, Poznań, PL.

(540)



Kolor znaku: czarny, czerwony, biały

(531) 26.1.3, 27.5.1, 29.1.1

(510), (511) **12** wózki dziecięce.(111) **182201** (220) 2003 09 26 (210) 270427

(151) 2006 11 14 (441) 2004 04 05

(732) Firma Cukiernicza „Solidarność - rok założenia 1952”

Spółka z ograniczoną odpowiedzialnością, Lublin, PL.

(540)



(531) 5.3.11, 5.7.6, 26.3.1

(510), (511) **30** wyroby cukiernicze, słodczyce, wyroby czekoladowe, galanteria czekoladowa, czekoladki nadziewane, ciastka, lody.(111) **182202** (220) 2003 09 29 (210) 270461

(151) 2006 11 02 (441) 2004 04 05

(732) Polskie Górnictwo Naftowe i Gazownictwo Spółka Akcyjna,

Warszawa, PL.

(540)



Kolor znaku: niebieski

(531) 1.15.15, 29.1.4

(510), (511) **01** siarka (S), **04** gazolina: gaz ziemny, nafta i jej pochodne, paliwa mineralne, paliwo gazowe, surowa lub rafinowana ropa naftowa, **37** budowa i konserwacja rurociągów, budowa i naprawy podwodne, budownictwo przemysłowe, roboty wydobywcze w górnictwie nafty i gazu, **39** magazynowanie, wynajmowanie magazynów, transport przez rurociągi, **41** organizowanie i prowadzenie konferencji, kongresów, seminariów, sympozjów, zjazdów, **42** analizy pokładów ropośnych, badania chemiczne, badania i ekspertyzy geologiczne, badania techniczne, dokumentowanie złóż, ekspertyzy inżynieryjne, pomiary geodezyjne, poszukiwania geologiczne, poszukiwania ropy naftowej i gazu zmiennego, **43** hotele.

(111) **182203** (220) 2003 09 29 (210) 270463

(151) 2006 11 02 (441) 2004 04 05

(732) Polskie Górnictwo Naftowe i Gazownictwo Spółka Akcyjna, Warszawa, PL.

(540)



Kolor znaku: biały, niebieski

(531) 1.15.15, 29.1.4

(510), (511) **01** siarka (S), **04** gazolina: gaz ziemny, nafta i jej pochodne, paliwa mineralne, paliwo gazowe, surowa lub rafinowana ropa naftowa, **37** budowa i konserwacja rurociągów, budowa i naprawy podwodne, budownictwo przemysłowe, roboty wydobywcze w górnictwie nafty i gazu, **39** magazynowanie, wynajmowanie magazynów, transport przez rurociągi, **41** organizowanie i prowadzenie konferencji, kongresów, seminariów, sympozjów, zjazdów, **42** analizy pokładów ropośnych, badania chemiczne, badania i ekspertyzy geologiczne, badania techniczne, dokumentowanie złóż, ekspertyzy inżynieryjne, pomiary geodezyjne, poszukiwania geologiczne, poszukiwania ropy naftowej i gazu zmiennego, **43** hotele.

(111) **182204** (220) 2003 10 02 (210) 270643

(151) 2006 11 10 (441) 2004 04 05

(732) Przedsiębiorstwo Inżynieryjno-Budowlane „MAWEX”

Włodzimierz Pawłowski, Kutno, PL.

(540)



Kolor znaku: czerwony, ciemnoniebieski, biały

(531) 26.5.1, 27.5.1, 29.1.1, 29.1.4, 29.1.6

(510), (511) **09** instalacje elektryczne, **35** prowadzenie interesów osób trzecich w zakresie obsługi inwestycyjnej, **37** budownictwo ogólne, w tym: wznoszenie budynków, budowa i zagospodarowywanie terenów zielonych, remonty dróg i placów, nadzór budowlany oraz wynajem sprzętu budowlanego.

(111) **182205** (220) 2003 10 13 (210) 271129

(151) 2006 10 02 (441) 2004 04 19

(732) Viands Sp. z o.o., Grójec, PL.

(540)

Morvandelles

(531) 27.5.1

(510), (511) **29** owoce morza konserwowane, przetwory z owoców morza i zupy.

(111) **182206** (220) 2003 11 26 (210) 273133

(151) 2006 11 09 (441) 2004 04 19

(732) LABORATORIOS S.A.L.V.A.T., S.A. A „Sociedad Anonima”

organized under Laws of Spain Pharmaceutical laboratory, Esplugues de Llobregat (Barcelona), ES.

(540) MONOLITUM

(510), (511) **05** preparaty farmaceutyczne i weterynaryjne.(111) **182207** (220) 2003 12 05 (210) 273500

(151) 2006 10 06 (441) 2004 04 19

(732) Aromtech Ltd., Tornio, FI.

(540) Membrasin

(510), (511) **03** środki wybielające i inne substancje do prania, środki do czyszczenia, środki do szorowania i ścierania, mydła, środki perfumeryjne, olejki eteryczne, kosmetyki, płyny do pielęgnacji włosów, środki do czyszczenia zębów, **05** substancje farmaceutyczne, substancje weterynaryjne i sanitarne, substancje dietetyczne do celów leczniczych, żywność dla niemowląt i dla chorych, plastry, materiały opatrunkowe, materiały do plombowania zębów, woski dentystyczne, środki odkażające, środki do zwalczania robactwa, fungicydy, herbicydy, **29** mięso, ryby, drób, dziczyzna, ekstrakty mięsne, konserwowane, suszone i gotowane owoce i warzywa, galaretki, dżemy, kompoty owocowe, jaja, mleko, produkty mleczne, oleje i tłuszcze jadalne, konserwy.

(111) **182208** (220) 2003 12 12 (210) 273810

(151) 2006 09 04 (441) 2004 04 19

(732) Blue City Spółka z o.o., Opypy, PL.

(540) HOME CITY

(510), (511) **35** usługi gromadzenia towarów spożywczych i przemysłowych powszechnego użytku w sklepach i hurtowniach w celu umożliwienia ich swobodnego wyboru i sprzedaży, usługi w zakresie prezentacji towarów do sprzedaży w sklepach, usługi w zakresie pomocy przy sprzedaży, administrowanie i zarządzanie hotelami, dekoracja wystaw sklepowych, usługi w zakresie reklamy, usługi komisju w zakresie artykułów przemysłowych, samochodów, mebli i wyposażenia wnętrz, **36** usługi w zakresie: dzierżawy nieruchomości, wynajmowania pomieszczeń biurowych, zarządzania majątkiem nieruchomości, administrowania nieruchomościami, pośrednictwa w sprawach majątku nieruchomego, **37** usługi w zakresie: budownictwa, napraw i konserwacji budynków, nadzoru budowlanego, izolowania budynków, **39** usługi w zakresie: dostarczania towarów, wynajmowania magazynów, wynajmowania powierzchni na salony samochodowe, wypożyczania samochodów, organizowania podróży i wycieczek, agencji turystycznych, biur turystycznych, turystyki (zwiedzanie), organizowania wycieczek, rezerwowania miejsc na wycieczki, organizowania wycieczek morskich, **41** usługi w zakresie: kultury fizycznej, obozów sportowych, organizowania obozów sportowych, wypożyczania sprzętu sportowego, imprez sportowych, rozrywki, usługi instruktorów gimnastyki, usługi związane z organizowaniem i obsługą dyskotek, salony fitness, parki rozrywki, kina, sale koncertowe, salony gier, rezerwowanie miejsc na spektakle, usługi informacji o wypoczynku, usługi związane z organizacją wypoczynku, **42** usługi w zakresie doradztwa budowlanego, projektowania budynków, **43** usługi hotelowe, kawiarnie, restauracje, restauracje samoobsługowe, bary szybkiej obsługi, przygotowywanie dań na zamówienie oraz ich dostawa, usługi rezerwacji hotelowej, rezerwowanie i wynajmowanie noclegów, domy turystyczne, **44** usługi salonów fryzjerskich, salonów piękności.

(111) **182209** (220) 2003 12 12 (210) 273811

(151) 2006 09 04 (441) 2004 04 19

(732) Magic City Spółka z o.o., Warszawa, PL.

(540) MAGIC CITY

(510), (511) **35** usługi gromadzenia towarów spożywczych i przemysłowych powszechnego użytku w sklepach i hurtowniach w celu umożliwienia ich swobodnego wyboru i sprzedaży, usługi w zakresie prezentacji towarów do sprzedaży w sklepach, usługi w zakresie pomocy przy sprzedaży, administrowanie i zarządzanie hotelami, dekoracja wystaw sklepowych, usługi w zakresie reklamy, **36** usługi w zakresie: dzierżawy nieruchomości, wynajmowania pomieszczeń biurowych, zarządzania majątkiem nieruchomości, administrowania nieruchomościami, pośrednictwa w sprawach majątku nieruchome-

go, agencje nieruchomości, **37** usługi w zakresie: budownictwa, napraw i konserwacji budynków, nadzoru budowlanego, izolowania budynków, **39** usługi w zakresie: dostarczania towarów, wynajmowania magazynów, wynajmowania powierzchni na salony samochodowe, wypożyczania samochodów, organizowania podróży i wycieczek, agencji turystycznych, biur turystycznych, turystyki (zwiedzanie), organizowania wycieczek, rezerwowania miejsc na wycieczki, organizowania wycieczek morskich, **41** usługi w zakresie: kultury fizycznej, obozów sportowych, organizowania obozów sportowych, wypożyczania sprzętu sportowego, imprez sportowych, rozrywki, usługi instruktorów gimnastyki, usługi związane z organizowaniem i obsługą hotelowe, salony fitness, parki rozrywki, kina, sale koncertowe, salony gier, rezerwowanie miejsc na spektakle, usługi informacji o wypoczynku, usługi związane z organizacją wypoczynku, usługi wesołych miasteczek, usługi w zakresie parków rozrywki, **42** usługi w zakresie doradztwa budowlanego, projektowania budynków, **43** usługi hotelowe, kawiarnie, restauracje, restauracje samoobsługowe, bary szybkiej obsługi, przygotowywanie dań na zamówienie oraz ich dostawa, usługi rezerwacji hotelowej, rezerwowanie i wynajmowanie noclegów, domy turystyczne, **44** usługi salonów fryzjerskich, salonów piękności.

(111) **182210** (220) 2004 01 15 (210) 275026  
 (151) 2006 09 20 (441) 2004 04 19  
 (732) Firma BOBO, Mieczysław Salwarowski, Kraków, PL.  
 (540)



Kolor znaku: czerwony, żółty, zielony, turkusowy, szafirowy  
 (531) 2.5.1, 27.5.1, 29.1.15

(510), (511) **25** odzież z tworzyw sztucznych i naturalnych, odzież skórzana zawarta w tej klasie, bielizna osobista, nakrycia głowy, szaliki, apaszki, **35** zgrupowanie na rzecz osób trzecich różnych towarów pozwalające wygodnie je oglądać i kupować w sklepie z gotową odzieżą, **42** projektowanie odzieży i dodatków krawieckich.

(111) **182211** (220) 2004 01 17 (210) 275137  
 (151) 2006 08 31 (441) 2004 04 19  
 (732) MIA Spółka z o.o., Kraków, PL.  
 (540) SHOW YOUR SHELF

(510), (511) **20** blaty stolików, gabloty, kartoteki, kwiatniki, meble, meble biurowe, meble metalowe, meble sklepowe, meble szkolne, półki, półki dla biblioteki, półki do kartotek, półki magazynowe, pulpity, pulpity pod książki, regały, stoiska wystawowe, stojaki do wystawiania gazet, stojaki na czasopisma, stoliki, stoliki metalowe, stoliki pod maszyny do pisania, stoliki ruchome pod komputery, stoły kreślarskie, tablice ogłoszeniowe.

(111) **182212** (220) 2004 01 17 (210) 275138  
 (151) 2006 08 30 (441) 2004 04 19  
 (732) MIA Spółka z o.o., Kraków, PL.  
 (540) SHOW YOUR SHELF

(510), (511) **20** blaty stolików, gabloty, kartoteki, kwiatniki, meble, meble biurowe, meble metalowe, meble sklepowe, meble szkolne, półki, półki dla biblioteki, półki do kartotek, półki magazynowe, pulpity, pulpity pod książki, regały, stoiska wystawowe, stojaki do wystawiania gazet, stojaki na czasopisma, stoliki, stoliki metalowe, stoliki pod maszyny do pisania, stoliki ruchome pod komputery, stoły kreślarskie, tablice ogłoszeniowe.

(111) **182213** (220) 2004 01 22 (210) 275305  
 (151) 2006 11 02 (441) 2004 05 04  
 (732) HUMAN RESOURCES INTERNATIONAL Sp. z o.o., Warszawa, PL.  
 (540)



Kolor znaku: ciemnoniebieski  
 (531) 27.3.1, 27.5.1, 29.1.4, 29.1.6

(510), (511) **35** doradztwo w zakresie doboru kadr, marketing, doradztwo gospodarcze, pośrednictwo w zawieraniu wszelkich kontaktów handlowych, reprezentowanie firm krajowych i zagranicznych, **41** organizacja szkoleń i kursów branżowych.

(111) **182214** (220) 2004 01 23 (210) 275363  
 (151) 2006 10 10 (441) 2004 05 04  
 (732) Mars, Incorporated, McLean, US.

(540) CHWILA PRZYJEMNOŚCI

(510), (511) **29** mięso, ryby, drób, dziczyzna, owoce morza, owoce i warzywa konserwowane, suszone, gotowane lub przetworzone, preparaty z wszystkich w/w produktów, produkty mleczne, zupy, słodkie i pikantne pasty do smarowania pieczywa sporządzone z w/w produktów lub składające się w większości z tych produktów, sałatki, napoje mleczne, smakowe napoje mleczne, napoje mleczne o smaku czekolady, napoje na bazie produktów mlecznych, nadzienia z w/w produktów lub składające się w większości z produktów należących do klasy 29, przekąski sporządzone z w/w produktów lub w większości z produktów należących do klasy 29, gotowe dania i części składowe dań sporządzone z produktów zawartych w klasie 29 lub zawierające w większości te produkty, substancje proteino-we, wszystkie w/w zawarte w klasie 29, **30** ryż, makarony, produkty zbożowe śniadaniowe i preparaty zbożowe, herbata, kawa, kakao, czekolada do picia, esencje kawowe, ekstrakty kawowe, mieszanki kawy i cykorii, cykorii i mieszanki cykorii, wszystkie w/w mające zastosowanie jako zamiastki kawy, niemedyczne słodczyce, ciasta, ciastka, herbatniki, lód, lody, produkty lodowe, mrożone słodczyce, schłodzone desery, pianki i musy, sorbety, chleb, ciasto, napoje na bazie herbaty, kawy, kakao, czekolady również w połączeniu z mlekiem, nadzienia przygotowane z produktów zawartych w klasie 30 lub składające się głównie z tych produktów, słodkie i pikantne pasty do pieczywa sporządzone z produktów zawartych w klasie 30 lub składające się głównie z tych produktów, przekąski sporządzone z produktów zawartych w klasie 30 lub składające się w większości z tych produktów, gotowe dania i części składowe dań przygotowane z produktów zawartych w klasie 30 lub składające się w większości z tych produktów, czekolada, pizza, spody do pizzy, sosy i dodatki do pizzy, sosy do makaronów i do ryżu, dresingi do sałat, majonezy, sosy, sosy do maczania kawałków żywności (dipy), wszystkie w/w produkty zawarte w klasie 30.

(111) **182215** (220) 2004 02 13 (210) 276344  
 (151) 2006 11 09 (441) 2004 05 17  
 (732) ARIADNA SA Fabryka Nici, Łódź, PL.

(540) KORAL

(510), (511) **23** przędza i nici do celów włókienniczych.

(111) **182216** (220) 2004 02 16 (210) 276394  
 (151) 2006 10 02 (441) 2004 05 17  
 (732) TBD S.A., Dębica, PL.

(540) Fasadfarg

(510), (511) **02** farba elewacyjna akrylowa modyfikowana silikonem.

(111) **182217** (220) 2004 02 16 (210) 276408  
 (151) 2006 10 20 (441) 2004 05 17

(732) Zakład Przepływowych Maszyn Energetycznych ENERGOM s.c. Wojciech Misiewicz, Andrzej Misiewicz, Małgorzata Misiewicz, Beata Misiewicz s.c., Świdnica, PL.

(540) ENERGOM

(510), (511) **07** pompy (maszyny), pompy (części maszyn), pompy do instalacji grzewczych, pompy próżniowe, **11** kotły grzewcze, kotły grzewcze - urządzenia zasilające, **42** badania techniczne, ekspertyzy inżynierskie, oprogramowanie komputerowe - projektowanie, projekty techniczne - opracowywanie.

(111) **182218** (220) 2004 02 18 (210) 276535  
 (151) 2006 11 02 (441) 2004 05 31

(732) Przedsiębiorstwo Handlowo-Usługowe „BIB” Andrzej Adam Brzeziński, Warszawa, PL.

(540)



Kolor znaku: czarny, biały, czerwony

(531) 26.4.2, 27.5.1, 27.5.11, 29.1.1, 29.1.6, 29.1.8

(510), (511) **25** odzież damska, odzież męska, bluzki, garnitury, kamizelki, koszule, krawaty, kurtki, marynarki, nakrycia głowy, płaszcze, spodnie, spódnice, sukienki, swetry, szale.(111) **182219** (220) 2004 02 19 (210) 276600

(151) 2006 11 14 (441) 2004 05 31

(732) „DIAMENTPOL” G. Kowalczyk, J. Pijewski Spółka Jawna, Katowice, PL.

(540)



Kolor znaku: biały, czarny, złoty

(531) 26.5.1, 26.11.1, 27.5.1, 29.1.2, 29.1.8

(510), (511) **07** formy, narzędzia w tym narzędzia ściernie, maszynowe tarcze szlifierskie, **14** ziarno diamentowe, **16** broszury, okładki papierowe na dokumenty, emblematy, pieczęcie papierowe, etykiety nie z materiału tekstylnego, folia z tworzywa sztucznego do pakowania, formularze, kalendarze, wyroby z kartonu i tektury, pudełka papierowe i kartonowe, katalogi, zakładki do książek, nalepki, naklejki, papier do pakowania, plakaty, prospekty, szyldy z papieru lub z kartonu, torebki do pakowania.(111) **182220** (220) 2004 02 23 (210) 276706

(151) 2006 10 10 (441) 2004 05 31

(732) Klub Sportowy „UNIA” Leszno, Leszno, PL.

(540) UNIA LESZNO

(510), (511) **25** ubiory sportowe, **41** organizacja zawodów i imprez sportowych, organizacja i prowadzenie szkolenia.(111) **182221** (220) 2004 02 23 (210) 276707

(151) 2006 10 10 (441) 2004 05 31

(732) Klub Sportowy „UNIA” Leszno, Leszno, PL.

(540)



Kolor znaku: złoty, czarny, biały, niebieski

(531) 24.11.25, 26.3.1, 27.5.1, 29.1.14

(510), (511) **14** breloczki do kluczy, plakietki pamiątkowe z metali szlachetnych lub pokrywane nimi, odznaki, znaczki, **16** długopisy, kalendarze, nalepki, plakaty, **21** kufle do piwa, puchary, szklanki, **25** buty, bluzy, czapeczki, kombinezony, koszulki, rękawice, szaliki, plastry, ubiory sportowe, **34** zapalniczki, **41** organizacja zawodów i imprez sportowych, organizacja i prowadzenie szkolenia.(111) **182222** (220) 2004 02 23 (210) 276740

(151) 2006 09 22 (441) 2004 05 31

(732) ROLL-OVER Sp. z o.o., Dakowy Mokre, PL.

(540) ROLL-OVER

(510), (511) **21** rolki czyszczące do odzieży z klejem.(111) **182223** (220) 2004 02 26 (210) 276884

(151) 2006 10 27 (441) 2004 05 31

(732) NEW COMMUNICATIONS Spółka z o.o., Warszawa, PL.

(540)



Kolor znaku: jasnoniebieski, niebieski

(531) 26.2.1, 27.5.1, 29.1.4

(510), (511) **09** publikacje na nośnikach magnetycznych i optycznych zawierające książki, wstępnie zapisane nośniki, dyski, taśmy, płyty gramofonowe, kasety, CD-Romy, płyty audio i wideo i audio-wizualne oraz nośniki mediów elektronicznych, magnetycznych, optycznych i elektrooptycznych, oprogramowanie, filmy, publikacje elektroniczne w formie modułów ładowalnych, **16** papier, karton i wyroby z tych materiałów nie ujęte w innych klasach, publikacje drukowane, książki, czasopisma, fotografie, kalendarze, sprawozdania, plakaty, pocztówki, materiały piśmienne, materiały instruktażowe i szkoleniowe, **35** reklama, usługi marketingowe i promocyjne, konsultacje dotyczące reklamy i marketingu, pomoc w zarządzaniu firmami, powyższe usługi świadczone także za pośrednictwem sieci telekomunikacyjnych i sieci komputerowych, organizowanie wystaw w celach reklamowych i promocyjnych, **41** usługi edukacyjne i usługi rozrywkowe, świadczone także za pośrednictwem internetu, prowadzenie szkoleń, organizowanie i prowadzenie seminariów, konferencji i wystaw w celach edukacyjnych bądź rozrywkowych, publikacja tekstów innych niż reklamowe, także za pośrednictwem sieci telekomunikacyjnych i sieci komputerowych, organizacja części rozrywkowej imprez promocyjnych, bankietów i konferencji prasowych.(111) **182224** (220) 2004 02 27 (210) 276911

(151) 2006 11 22 (441) 2004 05 31

(732) 3M Company, St. Paul, US.

(540) ZARTRA

(510), (511) **05** preparaty farmaceutyczne.(111) **182225** (220) 2004 02 27 (210) 276920

(151) 2006 11 22 (441) 2004 05 31

(732) ELGROM SUCHECKI Spółka Jawna Suchecki Jerzy, Suchecki Cezary, Suchecki Paweł, Suchecki Piotr, Olsztyn, PL.

(540)



Kolor znaku: zielony, czerwony

(531) 1.15.5, 26.1.1, 27.5.1, 29.1.13

(510), (511) **35** wyselekcjonowanie, z myślą o osobach trzecich, materiałów budowlanych, wyposażenia sanitarnego, artykułów metalowych oraz sprzętu i dodatkowego wyposażenia hydraulicznego i grzejnego, drewna, wyrobów metalowych, farb i szkła, wyrobów chemicznych, tak by umożliwić konsumentom obejrzenie i dokonanie zakupu, reklama - rozpowszechnianie materiałów w postaci ulotek, prospektów, **37** usługi związane z wykonywaniem budynków - wznoszenie budynków, malowanie, instalatorstwo hydrauliczne, ogrzewcze, posadzkarstwo, dekarstwo, **39** usługi transportowe, wynajmowanie pojazdów, magazynowanie towarów.(111) **182226** (220) 2004 03 02 (210) 277079

(151) 2006 10 27 (441) 2004 06 14

(732) GE Money Bank S.A., Gdańsk, PL.

(540)



Kolor znaku: czerwony, niebieski

(531) 26.1.1, 26.2.7, 27.5.1, 29.1.1, 29.1.4

(510), (511) **36** usługi w zakresie: bankowości, emisji bonów wartościowych, doradztwa w sprawach finansowych i ubezpieczeniowych, emisji kart kredytowych, operacji finansowych, pośrednictwa giełdowego, gwarancji, informacji bankowej, inwestycji kapitałowych,

lokata kapitałowych, obsługi kart debetowych i kart kredytowych, kredytowania, operacji bankowych, opłat ratalnych, pośrednictwa maklerskiego na giełdach, powiernictwa, finansowania pożyczek, obsługi kredytowej sprzedaży samochodów, transakcji finansowych, transferu elektronicznego środków finansowych, ubezpieczeń, pożyczek pod zastaw.

(111) **182227** (220) 2004 03 02 (210) 277102  
(151) 2006 11 08 (441) 2004 06 14  
(732) Sprzedaż art.przemysłowych poch.krajowego i zagranicznego Tadeusz Spyra, Olkusz, PL.  
(540)



Kolor znaku: wiśniowy, ciemnogrnatowy, złoty  
(531) 3.4.13, 26.4.1, 27.5.1, 29.1.13  
(510), (511) **08** pasy do narzędzi jako uchwyty i oprawy, **11** podgrzewacze narzędzia z żelaza, **35** agencje importowo-eksportowe, wycena działalności handlowej, agencje eksportowo-importowe, promocja sprzedaży dla osób trzecich, organizowanie targów w celach handlowych lub reklamowych, organizowanie wystawy w celach handlowych lub reklamowych, **36** agencja celne, dzierżawa majątku nieruchomego.

(111) **182228** (220) 2004 03 04 (210) 277183  
(151) 2006 11 21 (441) 2004 06 14  
(732) ANGOS Małgorzata Popiołek, Kraków, PL.  
(540)



Kolor znaku: żółty, niebieski  
(531) 27.5.1, 29.1.2, 29.1.4  
(510), (511) **41** usługi tłumaczeniowe, prowadzenie kursów języków obcych, **42** usługi komputerowe takie jak: doradztwo w sprawach sprzętu komputerowego, aktualizacja oprogramowanie komputerowego, odzyskiwanie danych komputerowych, powielanie oprogramowania komputerowego, programowanie komputerowe, projektowanie systemów komputerowych, wypożyczanie komputerów, konwersja danych lub dokumentów na formę elektroniczną, konwersja danych przez programy komputerowe, konwersja oprogramowania komputerowego, instalacje oprogramowania komputerowego, administrowanie stronami komputerowymi, projektowanie oprogramowania komputerowego, wypożyczanie oprogramowania komputerowego, analizy systemów komputerowych, tworzenie i utrzymywanie stron internetowych dla osób trzecich.

(111) **182229** (220) 2004 03 05 (210) 277295  
(151) 2006 11 14 (441) 2004 06 14  
(732) Fabryka Mebli PIMS Paweł Robert Sajler, Kraków, PL.  
(540)



Kolor znaku: popielaty, pomarańczowy, biały  
(531) 1.7.6, 27.5.1, 29.1.1, 29.1.6  
(510), (511) **10** sprzęt medyczny, chirurgiczny, ortopedyczny, **20** meble, **35** reklamowanie, doradztwo w zakresie prowadzenia działalności gospodarczej, **37** usługi budowlane, **39** transport, pakowanie i składowanie towarów, **42** projektowanie komputerowe, budowlane, urbanistyczne, technologiczne, programowanie komputerowe.

(111) **182230** (220) 2004 03 05 (210) 277298  
(151) 2006 11 15 (441) 2004 06 14  
(732) Fabryka Pieczywa Cukierniczego „Kaliszanka” Sp. z o.o., Kalisz, PL.  
(540)



Kolor znaku: czerwony, biały, ciemnobrązowy, beżowy  
(531) 5.7.6, 27.5.1, 29.1.1, 29.1.2, 29.1.7  
(510), (511) **30** wyroby ciastkarskie czekoladowane.

(111) **182231** (220) 2004 03 08 (210) 277378  
(151) 2006 11 07 (441) 2004 06 14  
(732) Grażyna Pająk, Goczałkowice-Zdrój, PL.  
(540)



Kolor znaku: biały, niebieski  
(531) 26.4.2, 27.5.1, 29.1.4, 29.1.6  
(510), (511) **09** urządzenia i przyrządy naukowe, żeglarskie, geodezyjne, fotograficzne, kinematograficzne, optyczne, wagowe, pomiarowe, sygnalizacyjne, kontrolne, do ratowania życia, do celów dydaktycznych, urządzenia i przyrządy elektryczne przewodzące, przełączające, transformujące, kontrolno-sterujące, urządzenia do nagrywania, transmisji lub reprodukcji dźwięku lub obrazu, magnetyczne nośniki danych, płyty z nagraniami, maszyny liczące, sprzęt przetwarzający dane i komputery, **10** aparaty i instrumenty medyczne oraz paramedyczne, **11** urządzenia i instalacje do uzdatniania, sterylizacji i zmiękczenia wody.

(111) **182232** (220) 2004 03 10 (210) 277510  
(151) 2006 11 22 (441) 2004 06 14  
(732) Zakład Przetwórstwa Mięsnego Perpol sp.j. Perkowscy, Choroszcz, PL.

(540) Przysmaki z Białowieskiej chaty  
(510), (511) **29** kiełbasy, kiełbasy podsuszane, kiełbasy wędzone, kiełbasy surowe, kiełbasy podwędzane, kiełbasy pieczone, kiełbasy pieprzowe, kiełbasy krwiste, bekon, konserwy mięsne, mięso, mięso konserwowane, mięso puszkowane, mięso solone, mięso wieprzowe i wołowe, dziczyzna, paszтет, szynka, wędliny, wędzonki.

(111) **182233** (220) 2004 03 12 (210) 277640  
(151) 2006 11 02 (441) 2004 06 14  
(732) „JAGO - PRO” Spółka z o.o., Jaworzno, PL.  
(540)



Kolor znaku: niebieski, popielaty, jasnopopielaty, fioletowy, czarny, biały  
(531) 25.1.15, 27.5.1, 29.1.11  
(510), (511) **03** antyperspiranty, dezodoranty do użytku osobistego.

(111) **182234** (220) 2004 03 12 (210) 277641  
(151) 2006 11 02 (441) 2004 06 14

(732) „JAGO - PRO” Spółka z o.o., Jaworzno, PL.  
(540)



Kolor znaku: niebieski, popielaty, jasnopopielaty, fioletowy, czarny, biały

(531) 25.1.15, 27.5.1, 29.1.11

(510), (511) **03** mydła do golenia, kremy do golenia, żele do golenia.

(111) **182235** (220) 2004 03 15 (210) 277740

(151) 2006 11 13 (441) 2004 06 28

(732) AGROS HOLDING S.A., Warszawa, PL.

(540)



(531) 19.7.2, 19.7.9

(510), (511) **33** napoje alkoholowe.

(111) **182236** (220) 2004 03 15 (210) 277788

(151) 2006 11 07 (441) 2004 06 28

(732) STADA Arzneimittel AG, Bad Vilbel, DE.

(540) Roxistad

(510), (511) **05** produkty farmaceutyczne i weterynaryjne, środki sanitarne do celów medycznych, substancje dietetyczne do celów leczniczych, żywność dla niemowląt, plastry, materiały opatrunkowe, materiały do plombowania zębów, woski dentystyczne, środki odkażające, środki do zwalczania robactwa, fungicydy, herbicydy.

(111) **182237** (220) 2004 03 16 (210) 277828

(151) 2006 09 12 (441) 2004 06 28

(732) HEXAL POLSKA Sp. z o.o., Warszawa, PL.

(540) AFUGIN

(510), (511) **05** produkty farmaceutyczne, weterynaryjne i sanitarne, substancje dietetyczne do celów leczniczych, żywność dla niemowląt, plastry, materiały opatrunkowe, materiały do plombowania zębów, woski dentystyczne, środki odkażające, środki do zwalczania robactwa, fungicydy, herbicydy.

(111) **182238** (220) 2004 03 16 (210) 277831

(151) 2006 09 12 (441) 2004 06 28

(732) HEXAL POLSKA Sp. z o.o., Warszawa, PL.

(540) TESIN

(510), (511) **05** produkty farmaceutyczne, weterynaryjne i sanitarne, substancje dietetyczne do celów leczniczych, żywność dla niemowląt, plastry, materiały opatrunkowe, materiały do plombowania zębów, woski dentystyczne, środki odkażające, środki do zwalczania robactwa, fungicydy, herbicydy.

(111) **182239** (220) 2004 03 16 (210) 277833

(151) 2006 09 12 (441) 2004 06 28

(732) HEXAL POLSKA Sp. z o.o., Warszawa, PL.

(540) LISIHEXAL

(510), (511) **05** produkty farmaceutyczne, weterynaryjne i sanitarne, substancje dietetyczne do celów leczniczych, żywność dla niemowląt, plastry, materiały opatrunkowe, materiały do plombowania zębów, woski dentystyczne, środki odkażające, środki do zwalczania robactwa, fungicydy, herbicydy.

(111) **182240** (220) 2004 03 16 (210) 277838

(151) 2006 10 06 (441) 2004 06 28

(732) Mars, Incorporated, McLean, US.

(540) WYZWÓL SWOJĄ ENERGIĘ

(510), (511) **05** żywność dla niemowląt i dla chorych, żywność o działaniu leczniczym, słodczyce o działaniu leczniczym, **29** mięso, ryby, drób i dziczyzna, ekstrakty mięsne, owoce i warzywa konserwowane, suszone i gotowane, jaja, produkty mleczne, galaretki, dżemy, kompoty, mleko i napoje mleczne, produkty do spożycia składające się głównie z w/w produktów, **30** kawa i substytuty kawy, herbata, kakao, czekolada do picia, cukier, ryż, tapioka, sago, mąka i preparaty zbożowe, chleb, herbatniki, ciastka, ciasta, czekolada i słodczyce, lód, lody, miód, melasa, sól, musztarda, ocet, sosy, przyprawy, dodatki smakowe, produkty do spożycia składające się głównie z w/w produktów.

(111) **182241** (220) 2004 03 17 (210) 277894

(151) 2006 11 08 (441) 2004 06 28

(732) NOVEON, INC., Cleveland, US.

(540) NOVEACT

(510), (511) **01** chemikalia zawierające ekstrakty roślinne stosowane jako adiuwanty w mieszankach do pielęgnacji osobistej oraz jako dodatki ziołowe do zdrowej żywności.

(111) **182242** (220) 2004 03 22 (210) 278102

(151) 2006 10 17 (441) 2004 06 28

(732) Warwas Artur, Chróścice, PL.

(540) Kancelaria K&W

(510), (511) **35** usługi biurowe i sekretarskie, pomoc i doradztwo w zarządzaniu działalnością gospodarczą, weryfikacja rachunków, prowadzenie ksiąg, **36** doradztwo w sprawach finansowych, operacje bankowe, pośrednictwo finansowe, transakcje finansowe, ściąganie należności, **41** usługi tłumaczenia.

(111) **182243** (220) 2004 03 20 (210) 278127

(151) 2006 11 08 (441) 2004 06 28

(732) „ETOS” Spółka Akcyjna, Gdańsk, PL.

(540) COALITION

(510), (511) **03** kosmetyki do pielęgnacji i upiększania ciała, włosów, wyroby perfumeryjne, olejki eteryczne, środki toaletowe do mycia, golenia, **09** okulary, etui na okulary, **18** torby podróżne, sportowe alpinistyczne, na zakupy, plażowe, plecaki szkolne, turystyczne, walizki, tornistry szkolne, teczki biurowe, aktówki, kasetki ze skóry lub z tektury skórzanej, etui skórzane na klucze, torebki, portfele, portmonetki, **20** meble do wyposażenia mieszkań, biur, sklepów, hoteli, **25** odzież, obuwie, nakrycia głowy, futra, płaszcze, kurtki, ubrania, kostiumy, marynarki, żakiety, kamizelki, bluzy, wdzianka, spodnie, krótkie spodenki (szorty, bermudy), spódnice, koszule, bluzki, suknie, swetry, pulowery, dresy, bielizna dla dzieci i dorosłych, skarpety, rajstopy, pończochy, kapelusze, czapki, paski, apaszki, fulary, szale, szaliki, krawaty, muszki.

(111) **182244** (220) 2004 03 24 (210) 278232

(151) 2006 10 24 (441) 2004 06 28

(732) HAIFA CHEMICALS Ltd., Haifa Bay, IL.

(540)



(531) 5.3.13, 26.4.2, 27.5.1, 29.1.12

(510), (511) **01** nawozy.

(111) **182245** (220) 2004 03 26 (210) 278409

(151) 2006 11 21 (441) 2004 06 28

(732) „BALSAX” Edward Łabowicz, Kłodzko, PL.

(540) BENTLEY

(510), (511) **28** sprzęt wędkarski.

(111) **182246** (220) 2004 03 29 (210) 278458  
 (151) 2006 11 13 (441) 2004 07 12  
 (732) Przedsiębiorstwo Handlowo-Transportowe „PRYMUS-AGD”  
 Wiesława i Jan Ślaziński Spółka Jawna, Kowalanka, PL.  
 (540)



Kolor znaku: czerwony, czarny, niebieski, biały  
 (531) 11.3.14, 11.3.18, 27.5.1, 29.1.1, 29.1.4  
 (510), (511) **35** usługi zgrupowania, wyselekcjonowania i promocji na rzecz osób trzecich różnych towarów realizowane w obrocie krajowym i zagranicznym (eksport - import), pozwalające nabywcy wygodnie je oglądać i kupować w sklepach i innych placówkach handlowo-usługowych oraz na stronie internetowej obejmujących: metalowe i niemetalowe, elektryczne i nieelektryczne, wykonane z tworzyw naturalnych i sztucznych artykuły i sprzęt dla gospodarstw domowych i ogrodów, niemetalowe wyroby budowlane i dekoracyjne z marmuru i innych kamieni naturalnych i sztucznych, kosmetyki i inne środki oraz przybory toaletowe i pielęgnacyjne przeznaczone dla osób, zwierząt oraz do przedmiotów użytku osobistego, artykuły chemii gospodarczej, środki piorące i czyszczące, artykuły chemiczne przeznaczone dla gospodarstw domowych i ogrodów, ziemia ogrodnicza, naturalne i sztuczne nawozy ogrodnicze i do kwiatów, meble i sprzęt ogrodowy i turystyczne, namioty, gry i zabawki, artykuły i przybory szkolne, narzędzia i przybory do majsterkowania w domu i w ogrodzie, artykuły i sprzęt oświetleniowy oraz grzewczy do użytku w domu i w ogrodzie, odzież, obuwie, nakrycia głowy, artykuły spożywcze, napoje alkoholowe i bezalkoholowe, tytoń, przybory dla palaczy, zapałki, pojazdy samochodowe i motocyklowe, w obrocie krajowym i zagranicznym, **37** usługi: obsługi i napraw pojazdów, prowadzenie stacji paliw i myjni samochodowych, **39** usługi: usługi związane z transportem ludzi lub towarów, prowadzenie salonów samochodowych i motocyklowych, **41** usługi: organizowanie balów, przyjęć weselnych i innych imprez rozrywkowych, kulturalnych i edukacyjnych, **43** usługi: zaopatrzenia w żywność i napoje, przygotowywania żywności i napojów do konsumpcji, usługi związane z zapewnieniem mieszkań i pokoi w hotelach, motelach, pensjonatach lub innych instytucjach zapewniających tymczasowe zakwaterowanie.

(111) **182247** (220) 2004 03 29 (210) 278490  
 (151) 2006 10 19 (441) 2004 07 12  
 (732) TBD Spółka Akcyjna, Dębica, PL.  
 (540)

*Premium*

(531) 27.5.1  
 (510), (511) **02** farby dyspersyjne do wnętrz, emalie alkidowe, farby fasadowe, preparaty do drewna, rozcieńczalniki.

(111) **182248** (220) 2004 03 29 (210) 278491  
 (151) 2006 10 19 (441) 2004 07 12  
 (732) TBD Spółka Akcyjna, Dębica, PL.  
 (540) Nagrody jak malowane  
 (510), (511) **02** farby, **35** usługi reklamowe prowadzone w sklepach z farbami.

(111) **182249** (220) 2004 03 29 (210) 278518  
 (151) 2006 11 14 (441) 2004 07 12  
 (732) „ETOS” S.A., Gdańsk, PL.  
 (540) BLAZER  
 (510), (511) **03** kosmetyki do pielęgnacji i upiększania ciała, włosów, wyroby perfumeryjne, olejki eteryczne, środki toaletowe do mycia, golenia, **09** okulary, etui na okulary, **18** torby podróżne, sportowe,

na zakupy, plażowe, plecaki szkolne, turystyczne, walizki, tornistry szkolne, teczki biurowe, aktówki, kasetki, etui na klucze, torebki portfele, portmonetki, **20** meble do wyposażenia mieszkań, biur, sklepów, hoteli, **25** nakrycia głowy, futra, płaszcze, kurtki, ubrania, kostiumy, marynarki, żakiety, kamizelki, bluzy, wdzianka, spodnie, spódnice, koszule, bluzki, suknie, swetry, pulowery, bielizna dla dzieci i dorosłych, skarpety, rajstopy, pończochy, kapelusze, czapki, paski, apaszki, fulary, szale, szaliki, krawaty, muszki.

(111) **182250** (220) 2004 03 29 (210) 278519  
 (151) 2006 11 08 (441) 2004 07 12  
 (732) „ETOS” S.A., Gdańsk, PL.  
 (540) MISHA

(510), (511) **09** okulary, etui na okulary, **18** torby podróżne, sportowe, na zakupy, plażowe, plecaki szkolne, turystyczne, walizki, tornistry szkolne, teczki biurowe, aktówki, kasetki, etui na klucze, torebki portfele, portmonetki, **20** meble do wyposażenia mieszkań, biur, sklepów, hoteli, **25** odzież, obuwie, nakrycia głowy, futra, płaszcze, kurtki, ubrania, kostiumy, marynarki, żakiety, kamizelki, bluzy, wdzianka, spodnie, krótkie spodenki (szorty, bermudy), spódnice, koszule, bluzki, suknie, swetry, pulowery, dresy, bielizna dla dzieci i dorosłych, skarpety, rajstopy, pończochy, kapelusze, czapki, paski, apaszki, fulary, szale, szaliki, krawaty, muszki.

(111) **182251** (220) 2004 03 30 (210) 278548  
 (151) 2006 11 22 (441) 2004 07 12  
 (732) THE POLO/LAUREN COMPANY, L.P., New York, US.  
 (540)



Kolor znaku: czarny, różowy, szary  
 (531) 27.5.1, 29.1.12

(510), (511) **03** perfumy, wody toaletowe, żele i sole do kąpieli i pod prysznic nie do celów medycznych, mydła toaletowe, dezodoranty do ciała, kosmetyki, kremy, mleczka, lotony, żele i pudry do twarzy, ciała i rąk, preparaty do opalania i po opalaniu, preparaty do makijażu, olejki eteryczne do użytku osobistego.

(111) **182252** (220) 2004 04 01 (210) 278660  
 (151) 2006 09 08 (441) 2004 07 12  
 (732) P M C F Spółka z o.o., Warszawa, PL.  
 (540)

Prawo  
**BANKOWE**

(531) 27.5.1  
 (510), (511) **16** gazety, książki, publikacje, **41** nauczanie, organizacja szkoleń (kursów), zjazdów, kongresów, konkursów edukacyjnych, publikowanie książek, publikowanie tekstów (innych niż reklamowe), publikacja elektroniczna on-line książek i periodyków.

(111) **182253** (220) 2004 04 01 (210) 278668  
 (151) 2006 10 03 (441) 2004 07 12  
 (732) Przedsiębiorstwo Produkcyjno-Handlowe „SAFARI” Elżbieta Tarczyńska, Krzysztof Tarczyński, Wrocław, PL.  
 (540)

**SAFARI**

(531) 27.5.1  
 (510), (511) **25** odzież, nakrycia głowy.

(111) **182254** (220) 2004 04 01 (210) 278684  
 (151) 2006 11 14 (441) 2004 07 12  
 (732) Warszawskie Zakłady Zielarskie „Herbapol” w Pruszkowie,  
 Pruszków, PL.

(540) BIOFORM  
 (510), (511) **03** kosmetyki ziołowe, preparaty kosmetyczne: kremy przeciw zmarszczkom, kremy pod oczy, toniki do twarzy.

(111) **182255** (220) 2004 04 06 (210) 278949  
 (151) 2006 11 27 (441) 2004 07 12  
 (732) Imperial Chemical Industries PLC, London, GB.  
 (540)

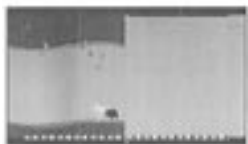

Kolor znaku: szary, biały, czarny  
 (531) 3.1.8, 25.1.1, 26.4.1, 26.11.1, 29.1.6, 29.1.13  
 (510), (511) **02** farby, pokosty, lakiery, środki suszące, rozcieńczalniki, środki koloryzujące, wszystkie będące dodatkami do farb, pokostów i lakierów, środki zapobiegające korozji i zabezpieczające drewno, środki podkładowe (w postaci farby), bejce, mastyki, kit, łaty farby, pokostu lub lakieru do nakładania w wybrane miejsca.

(111) **182256** (220) 2004 04 07 (210) 278979  
 (151) 2006 11 09 (441) 2004 07 12  
 (732) BITUPOL Sp. z o.o., Warszawa, PL.  
 (540)

**BITUPOL**

Kolor znaku: czerwony, czarny  
 (531) 26.11.2, 27.5.1, 29.1.1, 29.1.8  
 (510), (511) **19** emulsje bitumiczne dla drogownictwa, **37** wykonywanie prac drogowych z zastosowaniem tych emulsji.

(111) **182257** (220) 2004 04 07 (210) 278991  
 (151) 2006 11 09 (441) 2004 07 12  
 (732) P.P.H.U. - „POL-MAR”, Tykocin, PL.  
 (540) AIRLIFT  
 (510), (511) **06** deflektor, dysze, deflektor kominowy, nasady kominowe, **11** wyciągi kominowe, regulatory do wyciągów stosowane w ogrzewnictwie, wyciągi wentylacyjne, **19** deflektory kominowe niemetalowe, nasady kominowe niemetalowe.

(111) **182258** (220) 2004 04 08 (210) 279081  
 (151) 2006 11 07 (441) 2004 07 12  
 (732) GRUPA ANIMEX S.A., Morliny, PL.  
 (540) Rosną w siłę

(510), (511) **05** żywność dla niemowląt, substancje dietetyczne do celów medycznych, **29** wyroby wędliniarskie, mięso i przetwory mięsne ze zwierząt rzeźnych, drobiu i dziczyzny, podroby i wyroby podrobowe, wyroby garmażeryjne z mięsa i podrobów, konserwy mięsne, ekstrakty mięsne, sosy mięsne, zupy, flaki, mleko i produkty mleczne, tłuszcze jadalne, żywność produkowana z ryb, ser, jaja, sałatki warzywne i owocowe, warzywa gotowane, konserwowane, suszone, mrożone, owoce gotowane, mrożone, konserwowane, galaretki, dżemy, konfitury, chipsy, chrupki, grzyby konserwowane, **30** wyroby cukiernicze słodkie, lody, wyroby piekarnicze, mąka i produkty zbożowe, kawa, herbata, kakao, napoje na bazie kawy, herbaty i kakao, cukier, ryż, tapioka, drożdże, proszek do pieczenia, przyprawy, sosy do sałatek i mięsa, muesli, musztarda, majonez, bułka tarta, pizze, budynie, kisiele, cukier waniliowy, kremy i polewy do ciast, skrobia do celów spożywczych, zagęszczacze stosowane przy gotowaniu potraw, środki spulchniające do celów spożywczych, zabielaacz do kawy, **32** napoje bezalkoholowe, gazowane, niegazowane, musujące, syropy zagęszczane, soki, napoje owocowe, wody

mineralne, stołowe, gazowane i niegazowane, wyciągi z owoców, zaprawy do napojów, preparaty do przygotowywania napojów, koncentraty napojów.

(111) **182259** (220) 2004 04 15 (210) 279336  
 (151) 2006 11 21 (441) 2004 07 26  
 (732) Trade Press Sp. z o.o., Warszawa, PL.  
 (540)



Kolor znaku: biały, czerwony, niebieski  
 (531) 24.15.2, 26.7.5, 26.11.1, 27.5.1, 29.1.13  
 (510), (511) **35** badania rynku, reklama, zarządzanie w działalności handlowej rejestracja i systematyzacja informacji pisemnej.

(111) **182260** (220) 2004 04 15 (210) 279341  
 (151) 2006 11 21 (441) 2004 07 26  
 (732) Trade Press Sp. z o.o., Warszawa, PL.  
 (540)

**LIDER**  
 DYSTRYBUCJA

Kolor znaku: granatowy, biały  
 (531) 26.4.2, 27.5.1, 29.1.4  
 (510), (511) **35** badania rynku, reklama, zarządzanie w działalności handlowej.

(111) **182261** (220) 2004 04 15 (210) 279342  
 (151) 2006 11 21 (441) 2004 07 26  
 (732) Trade Press Sp. z o.o., Warszawa, PL.  
 (540)

**CATEGORY**  
**STOCK**  
**MASTER**  
 2004

Kolor znaku: granatowy, szary  
 (531) 12.1.1, 27.5.1, 29.1.12  
 (510), (511) **35** badania rynku, reklama, zarządzanie w działalności handlowej, rejestracja i systematyzacja informacji pisemnej.

(111) **182262** (220) 2004 04 15 (210) 279360  
 (151) 2006 11 21 (441) 2004 07 26  
 (732) Mars U.K. Limited, Slough, GB.  
 (540) KLIX OUTLOOK  
 (510), (511) **09** maszyny sprzedające.

(111) **182263** (220) 2004 04 19 (210) 279469  
 (151) 2006 11 08 (441) 2004 07 26  
 (732) Przedsiębiorstwo Farmaceutyczne „JELFA” S.A., Jelenia Góra, PL.  
 (540)

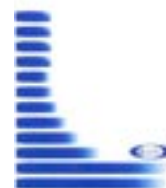

Kolor znaku: niebieski, biały  
 (531) 26.1.2, 26.11.3, 27.5.1, 29.1.4  
 (510), (511) **05** preparaty farmaceutyczne.



(111) **182264** (220) 2004 04 19 (210) 279514  
 (151) 2006 11 22 (441) 2004 07 26  
 (732) Przedsiębiorstwo Wielobranżowe „STALEX” Ireneusz Kaczorowski, Bydgoszcz, PL.  
 (540)



Kolor znaku: biały, czarny, niebieski  
 (531) 26.4.1, 26.4.18, 27.5.1, 29.1.4  
 (510), (511) **35** prowadzenie punktów sprzedaży budowlanych materiałów metalowych: blachy stalowe i ocynkowane, stal zbrojenio-wa, kształtowniki stalowe, prowadzenie punktów skupu złomu.

(111) **182265** (220) 2004 04 27 (210) 279940  
 (151) 2006 11 22 (441) 2004 08 09  
 (732) Altadis Polska S.A., Radom, PL.  
 (540)



Kolor znaku: zielony, ciemnozielony, srebrny, granatowy, biały, czerwony  
 (531) 24.1.5, 24.9.2, 26.11.3, 27.5.1, 29.1.13  
 (510), (511) **16** papier, karton i wyroby z tych materiałów nie ujęte w innych klasach, druki, broszury, czasopisma, **34** tytoń włączając tytoń do zwijania papierosów, wyroby tytoniowe, akcesoria do palaczy włączając puszki na tytoń, papierośnice i popielniczki nie z metali szlachetnych, ustniki i filtry papierosowe, maszyny do skręcania papierosów, bibułka papierosowa, zapalniczki, zbiorniczki na gaz do zapalniczek, gilzy, namiastki i substytuty tytoniu nie do celów medycznych, fajki, wszystkie wymienione towary zawarte w tej klasie, **35** reklama, dystrybucja artykułów i wyposażenia reklamowego (druków, broszurek, prospektów, próbek i tym podobnych), **42** licencjonowanie własności intelektualnej.

(111) **182266** (220) 2004 04 27 (210) 279941  
 (151) 2006 11 22 (441) 2004 08 09  
 (732) Altadis Polska S.A., Radom, PL.  
 (540)



Kolor znaku: czerwony, złoty, granatowy, biały  
 (531) 24.1.5, 24.9.2, 26.11.3, 27.5.1, 29.1.13  
 (510), (511) **16** papier, karton i wyroby z tych materiałów nie ujęte w innych klasach, druki, broszury, czasopisma, **34** tytoń włączając tytoń do zwijania papierosów, wyroby tytoniowe, akcesoria do palaczy włączając puszki na tytoń, papierośnice i popielniczki nie z metali szlachetnych, ustniki i filtry papierosowe, maszyny do skręcania papierosów, bibułka papierosowa, zapalniczki, zbiorniczki na gaz do zapalniczek, gilzy, namiastki i substytuty tytoniu nie do celów medycznych, fajki, wszystkie wymienione towary zawarte w tej klasie, **35** reklama, dystrybucja artykułów i wyposażenia reklamowego (druków, broszurek, prospektów, próbek i tym podobnych), **42** licencjonowanie własności intelektualnej.

(111) **182267** (220) 2004 04 27 (210) 279944  
 (151) 2006 11 21 (441) 2004 08 09  
 (732) Altadis Polska S.A., Radom, PL.

(540)



Kolor znaku: niebieski, ciemnoniebieski, złoty, granatowy, czerwony, biały  
 (531) 24.1.5, 24.9.2, 26.11.3, 27.5.1, 29.1.12  
 (510), (511) **16** papier, karton i wyroby z tych materiałów nie ujęte w innych klasach, druki, broszury, czasopisma, **34** tytoń włączając tytoń do zwijania papierosów, wyroby tytoniowe, akcesoria dla palaczy włączając puszki na tytoń, papierośnice i popielniczki nie z metali szlachetnych, ustniki i filtry papierosowe, maszyny do skręcania papierosów, bibułka papierosowa, zapalniczki, zbiorniczki na gaz do zapalniczek, gilzy, namiastki i substytuty tytoniu nie do celów medycznych, fajki, wszystkie wymienione towary zawarte w tej klasie, **35** reklama, dystrybucja artykułów i wyposażenia reklamowego (druków, broszurek, prospektów, próbek i tym podobnych), **42** licencjonowanie własności intelektualnej.

(111) **182268** (220) 2004 04 27 (210) 279946  
 (151) 2006 11 22 (441) 2004 08 09  
 (732) GRUPA LOTOS S.A., Gdańsk, PL.

(540) LOTOS City Standard  
 (510), (511) **04** oleje przemysłowe, oleje silnikowe: mineralne, pół-syntetyczne, syntetyczne.

(111) **182269** (220) 2004 04 28 (210) 279987  
 (151) 2006 11 10 (441) 2004 08 09  
 (732) SEMA TRADE TEXTIL Sp. z o.o., Opypy, PL.

(540) INLOVE  
 (510), (511) **25** obuwie, odzież, odzież dżinsowa, odzieżowe wyroby dziewiarskie.

(111) **182270** (220) 2004 04 28 (210) 279988  
 (151) 2006 11 10 (441) 2004 08 09  
 (732) SEMA TRADE TEXTIL Sp. z o.o., Opypy, PL.

(540) INLOVER  
 (510), (511) **25** obuwie, odzież, odzież dżinsowa, odzieżowe wyroby dziewiarskie.

(111) **182271** (220) 2004 04 30 (210) 280203  
 (151) 2006 10 20 (441) 2004 08 09  
 (732) ADAMED Sp. z o.o., Pieńków, PL.

(540) AXIA  
 (510), (511) **05** farmaceutyki.

(111) **182272** (220) 2004 04 30 (210) 280226  
 (151) 2006 11 07 (441) 2004 08 09  
 (732) „WIKPOL” Sp. z o.o., Konopnica, PL.

(540)



Kolor znaku: granatowy, biały  
 (531) 27.5.1, 29.1.4  
 (510), (511) **07** maszyny do pakowania, maszyny do sortowania, **09** instalacje elektryczne do zdalnego sterowania procesami przemysłowymi, programy komputerowe, urządzenia pomiarowe, wagi, **42** opracowywanie projektów technicznych, projektowanie systemów pomiarowych.

(111) **182273** (220) 2004 04 30 (210) 280227  
 (151) 2006 11 07 (441) 2004 08 09  
 (732) „WIKPOL” Sp. z o.o., Konopnica, PL.

(540) wikpol  
 (510), (511) **07** maszyny do pakowania, maszyny do sortowania, **09** instalacje do sterowania procesami przemysłowymi, programy

komputerowe, urządzenia pomiarowe, wagi, **42** opracowywanie projektów technicznych, projektowanie systemów pomiarowych.

(111) **182274** (220) 2004 04 30 (210) 280228  
 (151) 2006 11 13 (441) 2004 08 09  
 (732) SELGROS Sp. z o.o., Poznań, PL.  
 (540)



(531) 26.15.25, 27.5.1  
 (510), (511) **25** odzież sportowa, kurtki, kamizelki, spodnie, bluzy, bluzy polar, golfy, trykoty, T-shirt, dresy, bielizna, koszulki polo, szorty, kąpielówki, stroje kąpielowe, spodnie dresowe, skarpety, rękawiczki, czapki, szaliki.

(111) **182275** (220) 2004 05 04 (210) 280283  
 (151) 2006 11 21 (441) 2004 08 09  
 (732) Campina Nederland Holding B.V., Zaltbommel, NL.  
 (540) MAMY TO W NATURZE

(510), (511) **29** mleko i wyroby mleczne, wyroby nabiałowe, ser żółty i wyroby serowe, ser biały, twarożek, jogurty i wyroby jogurtowe, sfermentowane wyroby mleczne, skrzep mleka, śmietana, śmietana kwaśna, wyroby z wyżej wymienionych towarów z dodatkiem owoców, soków owocowych, orzechów, ziaren, wyrobów zbożowych, czekolady i/lub innych dodatków, kremy, masło, oleje i tłuszcze jadalne, konserwowane wyroby nabiałowe, napoje mleczne, napoje jogurtowe, mleko w proszku, surowica mleka i/lub serwatka serowa używane jako półprodukty do przygotowywania żywności, kazeina i jej pochodne, proteiny do spożycia dla ludzi, pokrycia wykonane z wyrobów nabiałowych, mięso, ryby, drób, dziczyzna, ekstrakty mięsne, konserwowane, suszone i gotowane owoce i warzywa, galaretki, dżemy, kompoty, jaja, zabielać do kawy na bazie mleka lub białka, **30** mleko czekoladowe, napoje mleczne z dodatkiem kakao, czekolady lub kawy, puddingi, puddingi na bazie kremu z mleka i jaj i inne desery zawarte w tej klasie, ryż, kasza owsiana, lody, sorbety, sosy (z wyjątkiem sosów do sałat), kawa, herbata, kakao, cukier, ryż, tapioka, sago, kawa nienaturalna, mąka i wyroby zbożowe, chleb, wyroby cukiernicze i słodczyce, miód, melasa, drożdże, proszek do pieczenia, sól, musztarda, ocet, sosy (przyprawy), przyprawy, sosy do sałat, zabielać do kawy bezmleczne.

(111) **182276** (220) 2004 05 10 (210) 280566  
 (151) 2006 11 10 (441) 2004 08 23  
 (732) Przedsiębiorstwo Wielobranżowe „INTERGWAREX” Spółka z ograniczoną odpowiedzialnością, Jastrzębie Zdrój, PL.  
 (540)



Kolor znaku: biały, czarny, zielony

(531) 26.4.1, 26.4.7, 27.5.1, 29.1.13  
 (510), (511) **37** konstrukcja obiektów górniczych, roboty budowlane specjalistyczne, górnicze roboty przygotowawcze, eksploatacja kamieniołomów, kopalni odkrywkowych, murarstwo, nadzór budowlany, **42** doradztwo budowlane.

(111) **182277** (220) 2004 05 10 (210) 280606  
 (151) 2006 11 17 (441) 2004 08 23  
 (732) Przedsiębiorstwo Produkcyjno-Handlowo-Usługowe NIK-POL Sp. z o.o., Bobrowniki, PL.  
 (540) NIK-POL Wędzonka z komina  
 (510), (511) **29** szynka, baleron, boczek, połówka, karczek.

(111) **182278** (220) 2004 05 13 (210) 280715  
 (151) 2006 12 28 (441) 2004 08 23  
 (732) Mleczarnia Olsztyn Spółka z o.o., Olsztyn, PL.

(540)



Kolor znaku: granatowy, biały  
 (531) 1.15.24, 27.5.1, 29.1.4  
 (510), (511) **29** mleko, przetwory mleczne, jogurt, margaryna, masło, napoje mleczne, śmietana, sery, twarogi, serwatka.

(111) **182279** (220) 2004 05 17 (210) 280854  
 (151) 2006 11 21 (441) 2004 08 23  
 (732) Piekarnia „Bagietka” Renata Jackowska, Rafał Strąk - Spółka Jawna, Szczecin, PL.  
 (540)



Kolor znaku: czarny, żółty, pomarańczowy, czerwony  
 (531) 1.3.1, 26.11.3, 27.5.1, 29.1.14  
 (510), (511) **30** wyroby piekarnicze: chleby, bagietki, bułki, rogalce, wyroby cukiernicze: drożdżowe, biszkoptowe, placki, babki, torty, rolady, ciastka, wyroby z polewami, nadziewane lub bez nadzienia, **35** zgrupowanie na rzecz osób trzech różnych towarów pozwalające nabywcy je oglądać i kupować w sklepach z artykułami spożywczymi: zwłaszcza z pieczywem, artykułami cukierniczymi oraz z napojami.

(111) **182280** (220) 2004 05 20 (210) 280959  
 (151) 2006 11 06 (441) 2004 08 23  
 (732) GAMMA s.c. Barbara Górniewicz, Ryszard Górniewicz, Sonia Górniewicz, Konarzyny, PL.  
 (540) DATONG  
 (510), (511) **05** biologiczne preparaty do celów profilaktyczno-zdrowotnych, środki przeciw chrapaniu.

(111) **182281** (220) 2004 05 20 (210) 280989  
 (151) 2006 11 22 (441) 2004 08 23  
 (732) „SELGROS” Spółka z ograniczoną odpowiedzialnością, Poznań, PL.  
 (540)



Kolor znaku: czarny, czerwony, biały  
 (531) 1.5.1, 1.5.15, 1.17.2, 27.5.1, 29.1.1  
 (510), (511) **25** odzież sportowa, kurtki, bluzy, T-shirty, spodnie dresowe, skarpety, czapki.

(111) **182282** (220) 2004 05 27 (210) 281275  
 (151) 2006 11 17 (441) 2004 09 06  
 (732) DePuy, Inc., Warsaw, US.  
 (540) MEMORY  
 (510), (511) **10** śruby, haki i pręty ortopedyczne.

(111) **182283** (220) 2004 05 27 (210) 281277  
 (151) 2006 11 17 (441) 2004 09 06  
 (732) DePuy, Inc., Warsaw, US.  
 (540) ATN  
 (510), (511) **10** gwoździe i śruby do celów ortopedycznych.

(111) **182284** (220) 2004 12 17 (210) 288990  
 (151) 2006 09 12 (441) 2005 05 30  
 (732) SAB Aleksander Bystry, Poznań, PL.

(540)



Kolor znaku: niebieski, czarny

(531) 27.5.1, 29.1.4, 29.1.8

(510), (511) **09** programy komputerowe, aparatura do przetwarzania informacji, czytniki informatyczne, urządzenia do głosowania, urządzenia do rejestrowania, transmisji i reprodukcji dźwięku lub obrazu, mikrofony, magnetofony, magnetowidy, urządzenia do nagrywania i odtwarzania płyt CD, radiowe i telewizyjne urządzenia nadawcze lub odbiorcze, audiowizualne urządzenia do nauki, ekrany projekcyjne, urządzenia elektryczne do zdalnego sterowania, sterowniki informatyczne, sterowniki akustyczne, urządzenia elektryczne do otwierania lub zamykania drzwi, bram i furtek obrotowych, sygnalizatory elektryczne, **35** usługi związane z zarządzaniem zbiorami informatycznymi, wyszukiwanie informacji w plikach komputerowych, pozyskiwanie danych do baz komputerowych, systematyzacja danych w bazach komputerowych, **38** usługi związane z przekazywaniem fonii lub wizji, transmisja programów radiowych lub telewizyjnych, łączność poprzez terminale komputerowe, **41** organizowanie i obsługa szkoleń lub konferencji, usługi studia nagrań, organizacja i prowadzenie pracowni specjalistycznych, produkcja filmów na taśmach wideo.

(111) **182285** (220) 2004 12 17 (210) 288991  
 (151) 2006 09 12 (441) 2005 05 30  
 (732) SAB Aleksander Bystry, Poznań, PL.  
 (540)



Kolor znaku: żółty, czarny

(531) 26.1.1, 27.5.1, 29.1.2, 29.1.8

(510), (511) **06** metalowe materiały budowlane, metalowe konstrukcje budowlane, metalowe drzwi i bramy, metalowe żaluzje zewnętrzne, **09** programy komputerowe, aparatura do przetwarzania informacji, czytniki informatyczne, urządzenia do głosowania, urządzenia do rejestrowania, transmisji oraz reprodukcji dźwięku lub obrazu, mikrofony, magnetofony, magnetowidy, urządzenia do nagrywania lub odtwarzania płyt CD, radiowe i telewizyjne urządzenia nadawcze lub odbiorcze, audiowizualne urządzenia do nauki, ekrany projekcyjne, urządzenia elektryczne do otwierania lub zamykania drzwi, bram oraz furtek obrotowych, sygnalizatory elektryczne, **37** usługi budowlane, związane z budową budynków, dróg i mostów, tynkowanie, malowanie, dekarstwo, wykonywanie instalacji grzewczych i hydraulicznych, usługi związane z naprawami obiektów budowlanych oraz ich utrzymaniem w stanie ciągłej używalności, konserwacje obiektów budowlanych.

(111) **182286** (220) 2004 12 17 (210) 289005  
 (151) 2006 09 05 (441) 2005 05 30  
 (732) SAINT-GOBAIN ISOVER POLSKA Sp. z o.o., Gliwice, PL.  
 (540) Majster-mata

(510), (511) **17** kauczuk, gutaperka, guma, azbest, mika i wyroby z tych materiałów nie ujęte w innych klasach, tworzywa sztuczne w formie wyciśniętej stosowane w produkcji, materiały wypełniające, uszczelniające, pakuły, materiały izolacyjne, rury giętkie niemetalowe, **19** materiały budowlane niemetalowe, rury sztywne niemetalowe stosowane w budownictwie, asfalt, smoła i bitumy, budynki przenośne niemetalowe, pomniki niemetalowe.

(111) **182287** (220) 2004 12 17 (210) 289021  
 (151) 2006 09 22 (441) 2005 05 30  
 (732) „MÓJ DOM” Sp. z o.o., Cieszyń, PL.  
 (540)



Kolor znaku: brązowy, biały

(531) 27.5.1, 29.1.7

(510), (511) **35** promocja sprzedaży, zgrupowanie towarów na rzecz osób trzecich pozwalające nabywcy wygodnie je oglądać i kupować w sklepie hurtowni z materiałami branży budowlanej.

(111) **182288** (220) 2004 12 19 (210) 289029  
 (151) 2006 09 18 (441) 2005 05 30  
 (732) „PAGEN” D. Chamioło i M. Nowak spółka jawna, Gnojnik, PL.  
 (540)



Kolor znaku: biały, czerwony

(531) 26.1.2, 27.5.1, 29.1.1

(510), (511) **06** metalowe elementy stolarki budowlanej, **17** wyroby z tworzyw sztucznych dla budownictwa, **19** niemetalowe elementy stolarki budowlanej, **37** wykonywanie wszelkich wykończeniowych robót budowlanych, w tym zakładanie stolarki budowlanej i szklenie, **40** usługi obróbki tworzyw sztucznych, metalu, drewna.

(111) **182289** (220) 2004 12 20 (210) 289071  
 (151) 2006 09 18 (441) 2005 04 04  
 (732) ENERGA GDAŃSKA KOMPANIA ENERGETYCZNA S.A.,  
 Gdańsk, PL.

(540) KONCERN ENERGETYCZNY ENERGA SPÓŁKA AKCYJNA  
 (510), (511) **35** komputerowe zarządzanie plikami, komputerowe bazy danych, reklama, **36** sponsorowanie finansowe, wynajmowanie mieszkań, administrowanie majątkiem nieruchomości, **37** rozbiórka budynków, obsługa pojazdów, instalacja, konserwacja i naprawa maszyn, instalacja, konserwacja i naprawa komputerów, budownictwo, **38** łączność radiowa, łączność telefoniczna, **39** transport, wypożyczanie pojazdów, magazynowanie, dystrybucja energii, **40** recykling odpadków i odpadów, odpadki, metale-obróbka, produkcja energii, **41** kultura fizyczna, pokazy kształcenia praktycznego, organizowanie konkursów, organizowanie i obsługa konferencji, edukacja, **42** konwersja danych poprzez programy komputerowe oraz dokumentów na formę elektroniczną, doradztwo w zakresie sprzętu komputerowego, programowanie komputerów, **43** restauracje, wynajmowanie noclegów, hotele, **44** lecznice, **45** monitoring systemów bezpieczeństwa i antywłamaniowych.

(111) **182290** (220) 2004 12 20 (210) 289072  
 (151) 2006 09 18 (441) 2005 04 04  
 (732) ENERGA GDAŃSKA KOMPANIA ENERGETYCZNA S.A.,  
 Gdańsk, PL.  
 (540)



Kolor znaku: pomarańczowy, zielony, biały

(531) 1.5.1, 27.5.1, 29.1.12

(510), (511) **35** komputerowe zarządzanie plikami, komputerowe bazy danych, reklama, **36** sponsorowanie finansowe, wynajmowanie mieszkań, administrowanie majątkiem nieruchomości, **37** rozbiórka budynków, obsługa pojazdów, instalacja, konserwacja i naprawa maszyn, instalacja, konserwacja i naprawa komputerów, budownictwo, **38** łączność radiowa, łączność telefoniczna, **39** transport, wypożyczanie pojazdów, magazynowanie, dystrybucja energii, **40** recykling odpadków i odpadów, odpadki, metale-obróbka, produkcja energii, **41** kultura fizyczna, pokazy kształcenia praktycznego, organizowanie konkursów, organizowanie i obsługa konferencji, edukacja, **42** konwersja danych poprzez programy komputerowe oraz dokumentów na formę elektroniczną, doradztwo w zakresie sprzętu komputerowego, programowanie komputerów, **43** restauracje, wynajmowanie noclegów, hotele, **44** lecznice, **45** monitoring systemów bezpieczeństwa i antywłamaniowych.

(111) **182291** (220) 2002 09 26 (210) 255560  
 (151) 2006 11 08 (441) 2003 04 07

(732) CPL Aromas Ltd, Northampton, GB.

(540) cpl aromas

(510), (511) **01** produkty chemiczne przeznaczone dla przemysłu, rolnictwa, ogrodnictwa i leśnictwa zawierające składniki zapachowe i aromatyczne, w tym aerozole, **03** środki wybielające i inne substancje stosowane w praniu, w tym detergenty w formie proszku, płynu lub tabletek, płyny do płukania lub zmiękczenia tkanin, płyny antystatyczne, środki do czyszczenia, polerowania, szorowania i ściernia, w tym środki do podłóg, mebli, środki do czyszczenia WC, żele do WC, mydła, w tym mydła w płynie, stałe, toaletowe, płyny do mycia, kosmetyki do samochodu, środki perfumeryjne, olejki eteryczne, kosmetyki, płyny i produkty do pielęgnacji włosów, środki higieny osobistej, w tym środki do czyszczenia zębów, kremy, pianki, płyny kosmetyki do golenia i po goleniu, dezodoranty do użytku osobistego, perfumy, wody toaletowe, kremy i płyny do skóry, saszetki zapachowe, **04** świece, woskowe, parafinowe, w formie żelu i knoty do świec pachnące lub wydzielające zapachy i aromaty lub substancje usuwające nieprzyjemne zapachy, **05** środki sanitarne do celów medycznych, środki do zwalczania lub odstraszania robactwa, insektów, odświeżacze stosowane w pokojach, WC, domowe systemy i produkty do odświeżania powietrza, odświeżacze do samochodu, **16** wyroby z papieru, tektury i opakowania dla nich z papieru.

(111) **182292** (220) 2004 03 01 (210) 276976  
(151) 2006 10 09 (441) 2004 06 14

(732) Przedsiębiorstwo Produkcyjno-Handlowo-Usługowe „ART. DECORATION” Export-Import Paweł Anzorge, Mirosław Anzorge Sp. jawna, Rędziny, PL.  
(540)

*Art. Decoration*

(531) 27.5.1

(510), (511) **20** meble, komody, toaletki, sekretery, stoły, barki ruchome taborety, podnóżki, meble-półki, wieszaki, pojemniki na klucze, kwiatniki, karnisze, lustra, kuranty wiatrowe, stojaki na parasole, stojaki na czasopisma, opakowania drewniane do butelek, zastawy z plecionek drewnianych, kasety drewniane na nici oraz na klucze, **21** chlebaki - pojemniki na chleb, **40** stolarstwo meblowe.

(111) **182293** (220) 2004 03 08 (210) 277337  
(151) 2006 11 15 (441) 2004 06 14

(732) Firma Cukiernicza „SOLIDARNOŚĆ - rok założenia 1952” Spółka z ograniczoną odpowiedzialnością, Lublin, PL.  
(540)



(531) 5.7.6, 8.1.19

(510), (511) **30** wyroby cukiernicze, słodczyce, wyroby czekoladowe, galanteria czekoladowa, czekoladki nadziewane, ciastka, lody.

(111) **182294** (220) 2004 03 08 (210) 277338  
(151) 2006 11 14 (441) 2004 06 14

(732) Firma Cukiernicza „Solidarność - rok założenia 1952” Spółka z ograniczoną odpowiedzialnością, Lublin, PL.  
(540)



(531) 8.1.19, 19.7.1

(510), (511) **30** wyroby cukiernicze, słodczyce, wyroby czekoladowe, galanteria czekoladowa, czekoladki nadziewane, ciastka, lody.

(111) **182295** (220) 2004 03 08 (210) 277340

(151) 2006 11 14 (441) 2004 06 14

(732) Firma Cukiernicza „SOLIDARNOŚĆ - rok założenia 1952” Spółka z ograniczoną odpowiedzialnością, Lublin, PL.  
(540)



(531) 8.1.19, 19.3.3

(510), (511) **30** wyroby cukiernicze, słodczyce, wyroby czekoladowe, galanteria czekoladowa, czekoladki nadziewane, ciastka, lody.

(111) **182296** (220) 2004 03 16 (210) 277798  
(151) 2006 11 07 (441) 2004 06 28

(732) RENAULT POLSKA Spółka z o.o., Warszawa, PL.  
(540) FASCINATION  
(510), (511) **12** samochody osobowe.

(111) **182297** (220) 2004 03 16 (210) 277799  
(151) 2006 11 07 (441) 2004 06 28

(732) RENAULT POLSKA Spółka z o.o., Warszawa, PL.  
(540) EMOTION  
(510), (511) **12** samochody osobowe.

(111) **182298** (220) 2004 03 17 (210) 277912  
(151) 2006 10 16 (441) 2004 06 28

(732) Polska Telefonia Cyfrowa Sp. z o.o., Warszawa, PL.  
(540)



Kolor znaku: niebieski, pomarańczowy

(531) 27.5.1, 29.1.2, 29.1.4

(510), (511) **09** aparaty telefoniczne, przewody, słuchawki telefoniczne, telefony komórkowe, zestawy głośno mówiące, anteny i baterie do tych telefonów, ładowarki, obudowy kolorowe, zestawy słuchawkowe, karty PCMCIA, obudowy, uchwyty i pokrowce do telefonów komórkowych, karty telefoniczne do automatów, karty telefoniczne do telefonów komórkowych, karty sim, urządzenia do przetwarzania informacji, urządzenia współpracujące z komputerami w zakresie przekazywania dźwięku i obrazu, czyste i zapisane magnetyczne nośniki danych, audio i video, **35** usługi w zakresie reklamy, organizacja kampanii reklamowych, wynajem i sprzedaż miejsca i czasu na reklamy, usługi w zakresie dystrybucji i doręczania prospektów reklamowych, ofert sprzedaży i próbek reklamowych, również za pośrednictwem sieci teleinformatycznych - Internetu, pośrednictwo w sprzedaży towarów za pośrednictwem internetu, usługi polegające na rejestrowaniu, kompilacji, systematyzacji pisemnych informacji, dostarczanie pakietów informacji, tekstów reklamowych dostosowanych do indywidualnych wymagań odbiorcy, usługi udzielania informacji o działalności gospodarczej i handlowej, oferowanie sprzedaży usług w zakresie rozrywki, turystyki, organizacji podróży, usługi świadczone w systemie on-line w zakresie kupna i sprzedaży, sprzedaży aukcyjnej i promocyjnej towarów i usług, usługi w zakresie umożliwiania wymiany informacji i konwersacji w zakresie działalności gospodarczej i reklamy w czasie realnym za pośrednictwem sieci teleinformatycznych internet i telefonów komórkowych, **36** usługi w zakresie pośrednictwa w zawieraniu umów ubezpieczeniowych, umów kredytowych za pośrednictwem telefonu i sieci teleinformatycznych internet, sprawdzanie stanu konta za pośrednictwem telefonu i sieci teleinformatycznych internet, **38** usługi świadczone przez operatora sieci telefonii komórkowej w zakresie obsługi połączeń abonentów telefonii komórkowej, usługi przekazywania głosu i obrazu w systemie przekazu fonicznego i cyfrowego, usługi teleksowych i telefaksowych, usługi w zakresie zbierania i przekazywania informacji, przesyłanie informacji tekstowej i obrazowej za pośrednictwem komputerów i sieci informatycznych, przekazy-

wanie danych przy pomocy terminali komputerowych, przesyłanie wiadomości, danych, głosu i obrazu za pomocą przekazu satelitarne-go, usługi przekazywania poczty elektronicznej za pośrednictwem sieci telefonii komórkowej i telefonów komórkowych, udostępnianie połączeń z sieciami informatycznymi, wypożyczanie urządzeń służących do przekazywania głosu, obrazu i danych za pomocą telefonii analogowej, cyfrowej, satelitarnej, udostępnianie stron internetowych za pośrednictwem telefonii komórkowej bezpośrednio na wyświetlaczu aparatu telefonicznego, usługi w zakresie umożliwiania wymiany informacji i konwersacji w czasie realnym za pośrednictwem sieci teleinformatycznych internet i telefonów komórkowych, zbieranie i przekazywanie informacji, przekazywanie informacji lokalnej dotyczącej obszaru na którym znajduje się odbiorca zgodnie z indywidualnymi wymaganiami, przekazywanie za pośrednictwem sieci telefonicznych i internetu usług polegających na rejestrowaniu, kompilacji, systematyzacji pisemnych informacji, **39** udzielanie informacji telefonicznych w zakresie turystyki i organizacji podróży, **41** usługi nauczania i rozrywki prowadzone za pośrednictwem sieci teleinformatycznych internet i telefonów komórkowych, organizowanie konkursów edukacyjnych i rozrywkowych, organizacja gier rozrywkowych, przeprowadzanie plebiscytów, udzielanie informacji telefonicznych w zakresie rozrywki.

(111) **182299** (220) 2004 04 13 (210) 279211  
 (151) 2006 11 16 (441) 2004 07 26  
 (732) Przedsiębiorstwo Produkcji Lodów „KORAL” Józef Koral,  
 Spółka Jawna, Limanowa, PL.

(540) DISCOLAJT

(510), (511) **05** lody, w tym sorbetowe, jogurty mrożone, lizaki, desery lodowe, sosy do deserów - wszystkie dietetyczne, bezcukrowe, dla celów leczniczych, **30** lody spożywcze, w tym sorbetowe, jogurty mrożone, desery lodowe, lody w proszku, kremy, musy, budynie, puddingi, galaretki owocowe, wyroby cukiernicze, lizaki, sosy do deserów.

(111) **182300** (220) 2003 09 19 (210) 270145  
 (151) 2006 10 20 (441) 2004 03 22  
 (732) STUDIO 69 Marcin Maculewicz, Kielce, PL.  
 (540) STUDIO 69

(510), (511) **09** publikacje elektroniczne (moduły ładowalne), **16** czasopisma (periodyki), publikacje, **41** produkcja filmów, zdjęcia.

(111) **182301** (220) 2004 07 02 (210) 282715  
 (151) 2006 12 28 (441) 2004 10 18  
 (732) „TENEX” Sp. z o.o., Raszyn, PL.  
 (540)



Kolor znaku: czerwony, pomarańczowy, jasno-kremowy  
 (531) 26.3.1, 26.13.25, 27.5.1, 29.1.1  
 (510), (511) **03** preparaty do pielęgnacji włosów.

(111) **182302** (220) 2004 04 29 (210) 278724  
 (151) 2006 10 04 (441) 2004 08 09  
 (732) „EL-WENT” Zakład Produkcyjno-Usługowy, Michałowice, PL.  
 (540)



Kolor znaku: szary, czerwony  
 (531) 26.4.4, 27.5.1, 29.1.1, 29.1.6

(510), (511) **06** materiały blacharskie dla budownictwa, dwuróg blacharski do obróbki plastycznej, rury i przewody do instalacji centralnego ogrzewania, daszki metalowe dla budownictwa, deflektory kominowe metalowe, metalowe rury rozgałęźne do kanalizacji, przewody metalowe do instalacji wentylacji i klimatyzacji, blaszki metalowe do klinowania, nasady kominowe metalowe, kominowe trzony metalowe, kominy metalowe, szkielety ramowe konstrukcji metalowych dla budownictwa, rączki do narzędzi metalowych, przewody centralnego ogrzewania metalowe, przewody ciśnieniowe metalowe, rurowe przewody instalacyjne rozgałęźne metalowe, puste skrzynki na narzędzia metalowe, arkusze, blacha stalowa, druty, pręty metalowe do zgrzewania, **07** frezarki, brzeszczoty pił stosowane jako części maszyn, palniki gazowe do cięcia, dłuta do maszyn, stosowane jako przecinaki, maszyny do obróbki drewna, generatory elektryczności, generatory prądu, giętarki, gwinciarki do nakrętek, gwinciarki do śrub, maszyny do gwintowania imaki do narzędzi stosowane jako części maszyn, maszyny do obróbki kamienia, pistolety dozujące do kleju, elektryczne, kompresory stosowane do maszyny, przyrządy do lutowania gazowego, lutownice gazowe, obrabiarki do metalu, młoty elektryczne, młoty mechaniczne, młoty pneumatyczne, uchwyty wiertarskie, stosowane jako części maszyn, nitownice stosowane jako maszyny, obrabiarki, odkurzacze, ostrza stosowane jako maszyny, maszyny do ostrzenia, stoły do pił, stosowane jako części maszyn, piły, stosowane jako maszyny, piły łańcuchowe, maszyny do zszywania, maszyny na powietrze sprężone, aparaty do spawania, gazowe, spawarki elektryczne, stoły do maszyn, strugarki podłużne szlifierki, tarce szlifierskie, stosowane jako części maszyn, tokarki stosowane jako narzędzia mechaniczne, szczotki węglowe, stosowane do elektryczności, **08** uchwyty do wiertła stosowane w narzędziach, nożyce, przyrządy do cięcia, imadła, strugi, wycinarki, stosowane jako narzędzia, frezy, stosowane jako narzędzia, gwintownice, młotki, narzędzia, przecinaki, stosowane jako narzędzia, przycinarki do rur, stosowane jako narzędzia, wiertła, **09** aerometry, dzwonki alarmowe elektryczne, alarmy antywłamaniowe, alarmy dźwiękowe, alarmy pożarowe, amperomierze, analizatory powietrza, aparatura do analiz, inna niż do celów medycznych, antywłamaniowe urządzenia ostrzegawcze, bezpieczniki, stosowane do elektryczności, urządzenia do cięcia łukiem elektrycznym, częstotliwościomierze, druty elektryczne, stosowane jako przewody, złącza do drutów elektrycznych, stosowanych jako przewody, druty telefoniczne, stosowane jako przewody, urządzenia elektryczne do otwierania drzwi, wykrywacze dymu, przyciski do dzwonek, dzwonki alarmowe elektryczne, dzwonki do drzwi elektryczne, dzwonki sygnalizacyjne, instalacje elektryczne, materiały na przewody do sieci elektrycznych, druty, kable, przekaźniki elektryczne, przewody elektryczne, transformatory elektryczne, urządzenia do spawania elektryczne, instalacje elektryczne do zdalnego sterowania procesami przemysłowymi, kable elektryczne, kamery wizyjne, urządzenia do kontroli i regulacji ciepła, aparatura elektryczna kontrolno-sterująca, liczniki, aparaty elektryczne do lutowania, aparatura do cięcia łukiem elektrycznym, urządzenia do spawania łukiem elektrycznym, przyrządy do pomiaru odległości, omomierze, stosowane jako omometry, puszki połączeniowe dla elektryczności, przyrządy pomiarowe, urządzenia pomiarowe elektryczne, urządzenia pomiarowe, przełączniki, stosowane w elektryczności, przetwornice elektryczne, przewodniki elektryczne, puszki przyłączeniowe, elektryczne, puszki rozgałęźne, stosowane w elektryce, szafy rozdzielcze metalowe, rozgałęźniki, stosowane w elektryce, tablice rozdzielcze, stosowane w elektryce, tablice sterownicze, stosowane w elektryce, aparaty telefoniczne, słuchawki telefoniczne, telefony przenośne, instalacje elektryczne zapobiegające włamaniom, wskaźniki stosowane w elektryczności, wskaźniki temperatury, wtyczki, gniazdko i inne kontakty elektryczne, wykrywacze, stosowane jako detektory, wyłączniki elektryczne, wyłączniki samoczynne, **11** grzejniki do centralnego ogrzewania, nawilżacze do grzejników centralnego ogrzewania, chłodnice do cieczy, stosowane w instalacjach, aparatura i instalacje chłodnicze, aparatura i urządzenia chłodnicze, dmuchawy, stosowane jako części instalacji do nawiewu, elementy grzejne, grzejniki, grzejniki elektryczne, instalacje klimatyzacji, urządzenia klimatyzacyjne, wyciągi kominowe, kanały dymowe do kominów, komory chłodnicze, rury do kotłów grzewczych, kotły grzewcze, kanały kominowe do kotłów grzewczych, urządzenia zasilające do kotłów grzewczych, rurowe lampy wyładowcze elektryczne, do oświetlenia, lampy wyładowcze elektryczne do oświetlenia, urządzenia elektryczne do ogrzewania, instalacje do ogrzewania wodny, piec kąpielowy, zbiorniki

chłodzące do pieców, piece, stosowane jako urządzenia grzewcze, instalacje do filtrowania powietrza, instalacje klimatyzacyjne powietrza, podgrzewacze powietrza, przewody jako części instalacji sanitarnych, wyciągi wentylacyjne, wyciągi wentylacyjne w laboratoriach, aparatura do wentylacji stosowana w klimatyzacji, instalacje do wentylacji pojazdów, do klimatyzacji, wentylatory, stosowane do klimatyzacji, wentylatory elektryczne do użytku osobistego, schładzanie wodą, stosowane w instalacjach, urządzenia zabezpieczające do oświetlania, instalacje centralnego ogrzewania na gorącą wodę, zawory mieszalnikowe do przewodów wodociągowych, zawory termostatyczne, stosowane jako części instalacji ogrzewniczych, zespół grzejny powietrzny, urządzenia i instalacje do zmiękczenia wody, **37** instalowanie i naprawy urządzeń dla chłodnictwa, instalowanie i naprawy urządzeń elektrycznych, instalowanie oraz naprawa urządzeń klimatyzacyjnych, instalowanie i naprawy alarmów przeciw włamaniom, wynajem sprzętu budowlanego.

(111) **182303** (220) 2004 04 05 (210) 278884  
(151) 2006 11 10 (441) 2004 07 12  
(732) Kutnowskie Zakłady Farmaceutyczne „Polfa” S.A., Kutno, PL.  
(540) GASPERTIN  
(510), (511) **05** leki, produkty lecznicze.

(111) **182304** (220) 2004 04 05 (210) 278885  
(151) 2006 11 10 (441) 2004 07 12  
(732) Kutnowskie Zakłady Farmaceutyczne „Polfa” S.A., Kutno, PL.  
(540) DEFUR  
(510), (511) **05** leki, preparaty lecznicze.

(111) **182305** (220) 2004 04 09 (210) 279112  
(151) 2006 11 07 (441) 2004 07 12  
(732) STUDIO FRYZUR WOJTEK Wojciech Wajda, Katowice, PL.  
(540)



Kolor znaku: czerwonobordowy, żółty, kremowy  
(531) 26.4.1, 26.11.1, 26.11.13, 27.5.1, 29.1.1, 29.1.2  
(510), (511) **03** kosmetyki, preparaty do kręcenia włosów, farby do włosów, mydła, preparaty do makijażu, produkty perfumeryjne, płyny do pielęgnacji włosów, szampony, lakiery do włosów, woski i żele do włosów, **16** albumy, fotografie, kalendarze, katalogi, książki, **41** usługi doradztwa zawodowego, publikowanie książek, usługi kształcenia praktycznego, produkcja filmów na taśmach video, nauczanie, organizowanie i prowadzenie konferencji, pracowni specjalistycznych, warsztatów, szkoleń, organizowanie konkursów piękności i pokazów mody, **44** usługi salonu fryzjerskiego, usługi salonu piękności.

(111) **182306** (220) 2004 04 27 (210) 279917  
(151) 2006 11 27 (441) 2004 08 09  
(732) Bristol-Myers Squibb Company, Nowy Jork, US.  
(540) TYNAGO

(510), (511) **05** preparaty farmaceutyczne dla ludzi, preparaty farmaceutyczne do leczenia i profilaktyki przed otyłością, cukrzycą, niekontrolowanymi czynnościami fizjologicznymi, chorobami sercowo-naczyniowymi, chorobami i dolegliwościami ośrodkowego układu nerwowego, udarami, nowotworami, zapaleniami i chorobami zapalnymi, chorobami układu oddechowego i chorobami zakaźnymi, chorobami autoimmunologicznymi, odrzuceniem przeszczepionych narządów, preparaty farmaceutyczne, mianowicie, antybiotyki, preparaty przeciwgrzybiczne, przeciwwirusowe i immunosupresyjne.

(111) **182307** (220) 2004 04 29 (210) 280100  
(151) 2006 11 15 (441) 2004 08 09  
(732) Fabryka Mebli Andrzej Gawin, Królewska Wola, PL.

(540)



Kolor znaku: biały, czarny, brązowy, zielony  
(531) 5.1.3, 24.9.3, 26.4.2, 27.5.1, 29.1.1, 29.1.3  
(510), (511) **20** meble.

(111) **182308** (220) 2004 04 29 (210) 280103  
(151) 2006 11 15 (441) 2004 08 09  
(732) Fabryka Mebli Andrzej Gawin, Królewska Wola, PL.  
(540)



Kolor znaku: czarny, biały, brązowy, zielony  
(531) 5.1.3, 24.9.3, 26.4.2, 27.5.1, 29.1.1, 29.1.3  
(510), (511) **20** meble.

(111) **182309** (220) 2004 04 29 (210) 280104  
(151) 2006 11 15 (441) 2004 08 09  
(732) Fabryka Mebli Andrzej Gawin, Królewska Wola, PL.  
(540)



Kolor znaku: czarny, biały, brązowy, zielony  
(531) 5.1.3, 24.9.3, 26.4.2, 27.5.1, 29.1.1, 29.1.3  
(510), (511) **20** meble.

(111) **182310** (220) 2004 04 29 (210) 280105  
(151) 2006 11 15 (441) 2004 08 09  
(732) Fabryka Mebli Andrzej Gawin, Królewska Wola, PL.  
(540)



(531) 26.4.2, 27.5.1  
(510), (511) **20** meble.

(111) **182311** (220) 2004 04 30 (210) 280238  
(151) 2006 11 13 (441) 2004 08 09  
(732) ATREM Sp. z o.o., Przeźmierowo k/Poznania, PL.  
(540)



Kolor znaku: granatowy i jego odcienie, biały  
(531) 26.1.2, 27.5.1, 29.1.4  
(510), (511) **09** urządzenia automatyki przemysłowej, urządzenia sygnalizacyjne i kontrolno - pomiarowe, sprzęt przetwarzający dane, **37** usługi w zakresie nadzoru budowlanego, wykonawstwa oraz remontu urządzeń sieci gazowej, gazociągów, kotłowni, węzłów ciepłowniczych, ciepłociągów, stacji redukcyjno - pomiarowych, uruchamianie oraz nadzór techniczny i eksploatacyjny nad systemami bezprzewodowej do transmisji danych i głosu, usługi w zakresie automatyzacji procesów przemysłowych, systemów teleinformatycznych oraz systemów zarządzania budynkami, **39** dostawa systemów łączności

przewodowej i bezprzewodowej do transmisji cyfrowych i głosu, **42** badania, konsultacje, doradztwo oraz projektowanie w zakresie: układów kontrolno - pomiarowych, systemów łączności przewodowej i bezprzewodowej, oprogramowanie komputerów, usługi w zakresie ekspertyz inżynierskich.

(111) **182312** (220) 2004 05 18 (210) 280872  
 (151) 2006 11 16 (441) 2004 08 23  
 (732) TELEGATE POLSKA Sp. z o.o., Warszawa, PL.  
 (540)



Kolor znaku: biały, czarny, różowy  
 (531) 3.9.16, 3.11.7, 26.4.1, 27.5.1, 29.1.1, 29.1.6, 29.1.8  
 (510), (511) **09** karta telefoniczna.

(111) **182313** (220) 2004 12 29 (210) 289427  
 (151) 2006 10 24 (441) 2005 04 04  
 (732) „AKALA-FARAONE” Sp. z o.o., Lipiany, PL.  
 (540) AKALA

(510), (511) **06** antresole metalowe, bariery ochronne metalowe, bariery bezpieczeństwa na drogach metalowe, balkony metalowe, balustrady metalowe, drabiny metalowe, części składowe drabin i rusztowań metalowe, estrady metalowe, konstrukcje metalowe przenośne, kobyłki metalowe, kosze metalowe, kosze do wózków samojezdnych metalowe, kółka metalowe do rusztowań i drabin, materiały konstrukcyjne metalowe, palety transportowe metalowe, palety załadunkowe metalowe, przegrody metalowe, kratownice metalowe, płyty konstrukcyjne metalowe, platformy metalowe, platformy podnoszone metalowe, podesty metalowe, podłogi metalowe, pomosty metalowe, pojemniki metalowe, poręcze metalowe, progi metalowe, rampy przeładunkowe metalowe, regały metalowe, rusztowania metalowe, rusztowania samojezdne metalowe, schody metalowe, stopnie metalowe, schody pokładowe dla pasażerów ruchome metalowe, słupy na afisze metalowe, szkielety ramowe dla budownictwa metalowe, skrzynie metalowe, podpory metalowe, stoły warsztatowe metalowe, pomosty prefabrykowane metalowe, zydle metalowe, zawiesia do przenoszenia ładunków metalowe, **07** kosze samowyladowcze mechaniczne, urządzenia do podnoszenia, podnośniki hydrauliczne, hydrauliczne samojezdne platformy podnośnikowe, windy, wyciągi towarowe, urządzenia transportowe do załadunku i wyładunku, pomosty elektryczne samojezdne, **19** konstrukcje altan niemetalowe, balustrady niemetalowe, budowlane konstrukcje niemetalowe, pomosty niemetalowe, dźwigary niemetalowe, estrady niemetalowe, konstrukcyjne elementy niemetalowe dla budownictwa, kratownice niemetalowe, kraty niemetalowe, maszty niemetalowe, bariery ochronne drogowe niemetalowe, platformy niemetalowe, przegrody niemetalowe, podesty niemetalowe, schody niemetalowe, słupy niemetalowe, rusztowania niemetalowe, **37** instalowanie konstrukcji metalowych, montaż rusztowań, usługi budowlane i remontowe w zakresie konstrukcji metalowych, wynajem rusztowań, wynajem drabin, **40** usługi spawalnicze.

(111) **182314** (220) 2004 12 29 (210) 289428  
 (151) 2006 10 24 (441) 2005 04 04  
 (732) „AKALA-FARAONE” Sp. z o.o., Lipiany, PL.  
 (540)



Kolor znaku: czarny, żółty, biały  
 (531) 2.1.15, 2.1.25, 14.11.1, 27.5.1, 29.1.13  
 (510), (511) **06** antresole metalowe, bariery ochronne metalowe, bariery bezpieczeństwa na drogach metalowe, balkony metalowe, balustrady metalowe, drabiny metalowe, części składowe drabin

i rusztowań metalowe, estrady metalowe, konstrukcje metalowe przenośne, kobyłki metalowe, kosze metalowe, kosze do wózków samojezdnych metalowe, kółka metalowe do rusztowań i drabin, materiały konstrukcyjne metalowe, palety transportowe metalowe, palety załadunkowe metalowe, przegrody metalowe, kratownice metalowe, płyty konstrukcyjne metalowe, platformy metalowe, platformy podnoszone metalowe, podesty metalowe, podłogi metalowe, pomosty metalowe, pojemniki metalowe, poręcze metalowe, progi metalowe, rampy przeładunkowe metalowe, regały metalowe, rusztowania metalowe, rusztowania samojezdne metalowe, schody metalowe, stopnie metalowe, schody pokładowe dla pasażerów ruchome metalowe, słupy na afisze metalowe, szkielety ramowe dla budownictwa metalowe, skrzynie metalowe, podpory metalowe, stoły warsztatowe metalowe, pomosty prefabrykowane metalowe, zydle metalowe, zawiesia do przenoszenia ładunków metalowe, **07** kosze samowyladowcze mechaniczne, urządzenia do podnoszenia, podnośniki hydrauliczne, hydrauliczne samojezdne platformy podnośnikowe, windy, wyciągi towarowe, urządzenia transportowe do załadunku i wyładunku, pomosty elektryczne samojezdne, **19** konstrukcje altan niemetalowe, balustrady niemetalowe, budowlane konstrukcje niemetalowe, pomosty niemetalowe, dźwigary niemetalowe, estrady niemetalowe, konstrukcyjne elementy niemetalowe dla budownictwa, kratownice niemetalowe, kraty niemetalowe, maszty niemetalowe, bariery ochronne drogowe niemetalowe, platformy niemetalowe, przegrody niemetalowe, podesty niemetalowe, schody niemetalowe, słupy niemetalowe, rusztowania niemetalowe, **37** instalowanie konstrukcji metalowych, montaż rusztowań, usługi budowlane i remontowe w zakresie konstrukcji metalowych, wynajem rusztowań, wynajem drabin, **40** usługi spawalnicze.

(111) **182315** (220) 2004 12 20 (210) 289574  
 (151) 2006 09 18 (441) 2005 08 08  
 (732) ENERGA GDAŃSKA KOMPANIA ENERGETYCZNA S.A.,  
 Gdańsk, PL.  
 (540)



Kolor znaku: zielony, biały  
 (531) 1.5.1, 1.5.2, 26.15.1, 27.5.1, 29.2.12  
 (510), (511) **35** komputerowe zarządzanie plikami, komputerowe bazy danych, reklamy, **36** sponsorowanie finansowe, wynajmowanie mieszkań, administrowanie majątkiem nieruchomym, **37** rozbiórka budynków, obsługa pojazdów, instalacja, konserwacja i naprawa maszyn, instalacja, konserwacja i naprawa komputerów, budownictwo, **38** łączność radiowa, łączność telefoniczna, **39** transport, wypożyczanie pojazdów, magazynowanie, dystrybucja energii, **40** recykling odpadków i odpadów, odpadki, metale-obróbka, produkcja energii, **41** kultura fizyczna, pokazy kształcenia praktycznego, organizowanie konkursów, organizowanie i obsługa konferencji, edukacja, **42** konwersja danych poprzez programy komputerowe oraz dokumentów na formę elektroniczną, doradztwo w zakresie sprzętu komputerowego, programowanie komputerów, **43** restauracje, wynajmowanie noclegów, hotele, **44** lecznice, **45** monitoring systemów bezpieczeństwa i antywłamaniowych.

(111) **182316** (220) 2004 12 20 (210) 289576  
 (151) 2006 09 18 (441) 2005 08 08  
 (732) ENERGA GDAŃSKA KOMPANIA ENERGETYCZNA S.A.,  
 Gdańsk, PL.  
 (540)



Kolor znaku: szary, biały  
 (531) 1.5.1, 27.5.1, 29.1.12  
 (510), (511) **35** komputerowe zarządzanie plikami, komputerowe bazy danych, reklama, **36** sponsorowanie finansowe, wynajmowanie

mieszkań, administrowanie majątkiem nieruchomości, **37** rozbiórka budynków, obsługa pojazdów, instalacja, konserwacja i naprawa maszyn, instalacja, konserwacja i naprawa komputerów, budownictwo, **38** łączność radiowa, łączność telefoniczna, **39** transport, wypożyczanie pojazdów, magazynowanie, dystrybucja energii, **40** recykling odpadków i odpadów, odpadki, metale - obróbka, produkcja energii, **41** kultura fizyczna, pokazy kształcenia praktycznego, organizowanie konkursów, organizowanie i obsługa konferencji, edukacja, **42** konwersja danych poprzez programy komputerowe oraz dokumentów na formę elektroniczną, doradztwo w zakresie sprzętu komputerowego, programowanie komputerów, **43** restauracje, wynajmowanie noclegów, hotele, **44** lecznice, **45** monitoring systemów bezpieczeństwa i antywłamaniowych.

(111) **182317** (220) 2004 12 20 (210) 289577  
 (151) 2006 09 18 (441) 2005 08 08  
 (732) ENERGA GDAŃSKA KOMPANIA ENERGETYCZNA S.A.,  
 Gdańsk, PL.  
 (540)



Kolor znaku: zielony, biały

(531) 1.5.1, 27.5.1, 29.1.12  
 (510), (511) **35** komputerowe zarządzanie plikami, komputerowe bazy danych, reklama, **36** sponsorowanie finansowe, wynajmowanie mieszkań, administrowanie majątkiem nieruchomości, **37** rozbiórka budynków, obsługa pojazdów, instalacja, konserwacja i naprawa maszyn, instalacja, konserwacja i naprawa komputerów, budownictwo, **38** łączność radiowa, łączność telefoniczna, **39** transport, wypożyczanie pojazdów, magazynowanie, dystrybucja energii, **40** recykling odpadków o odpadów, odpadki, metale - obróbka, produkcja energii, **41** kultura fizyczna, pokazy kształcenia praktycznego, organizowanie konkursów, organizowanie i obsługa konferencji, edukacja, **42** konwersja danych poprzez programy komputerowe oraz dokumentów na formę elektroniczną, doradztwo w zakresie sprzętu komputerowego, programowanie komputerów, **43** restauracje, wynajmowanie noclegów, hotele, **44** lecznice, **45** monitoring systemów bezpieczeństwa i antywłamaniowych.

(111) **182318** (220) 2004 12 20 (210) 289578  
 (151) 2006 09 18 (441) 2005 08 08  
 (732) ENERGA GDAŃSKA KOMPANIA ENERGETYCZNA S.A.,  
 Gdańsk, PL.  
 (540)



Kolor znaku: pomarańczowy, biały

(531) 1.5.1, 27.5.1, 29.1.12  
 (510), (511) **35** komputerowe zarządzanie plikami, komputerowe bazy danych, reklama, **36** sponsorowanie finansowe, wynajmowanie mieszkań, administrowanie majątkiem nieruchomości, **37** rozbiórka budynków, obsługa pojazdów, instalacja, konserwacja i naprawa maszyn, instalacja, konserwacja i naprawa komputerów, budownictwo, **38** łączność radiowa, łączność telefoniczna, **39** transport, wypożyczanie pojazdów, magazynowanie, dystrybucja energii, **40** recykling odpadków i odpadów, odpadki, metale - obróbka, produkcja energii, **41** kultura fizyczna, pokazy kształcenia praktycznego, organizowanie konkursów, organizowanie i obsługa konferencji, edukacja, **42** konwersja danych poprzez programy komputerowe oraz dokumentów na formę elektroniczną, doradztwo w zakresie sprzętu komputerowego, programowanie komputerów, **43** restauracje, wynajmowanie noclegów, hotele, **44** lecznice, **45** monitoring systemów bezpieczeństwa i antywłamaniowych.

(111) **182319** (220) 2004 12 20 (210) 289579  
 (151) 2006 09 15 (441) 2005 08 08

(732) ENERGA GDAŃSKA KOMPANIA ENERGETYCZNA S.A.,  
 Gdańsk, PL.  
 (540)



Kolor znaku: pomarańczowy, biały

(531) 1.5.1, 27.5.1, 29.1.1  
 (510), (511) **35** komputerowe zarządzanie plikami, komputerowe bazy danych, reklama, **36** sponsorowanie finansowe, wynajmowanie mieszkań, administrowanie majątkiem nieruchomości, **37** rozbiórka budynków, obsługa pojazdów, instalacja, konserwacja i naprawa maszyn, instalacja, konserwacja i naprawa komputerów, budownictwo, **38** łączność radiowa, łączność telefoniczna, **39** transport, wypożyczanie pojazdów, magazynowanie, dystrybucja energii, **40** recykling odpadków i odpadów, odpadki, metale - obróbka, produkcja energii, **41** kultura fizyczna, pokazy kształcenia praktycznego, organizowanie konkursów, organizowanie i obsługa konferencji, edukacja, **42** konwersja danych poprzez programy komputerowe oraz dokumentów na formę elektroniczną, doradztwo w zakresie sprzętu komputerowego, programowanie komputerów, **43** restauracje, wynajmowanie noclegów, hotele, **44** lecznice, **45** monitoring systemów bezpieczeństwa i antywłamaniowych.

(111) **182320** (220) 2005 01 05 (210) 289614  
 (151) 2006 09 28 (441) 2005 04 18  
 (732) MENTOR Anna Gielec, Łódź, PL.  
 (540)



(531) 27.1.1, 27.5.1  
 (510), (511) **03** kosmetyki upiększające, **41** tłumaczenia z języków obcych.

(111) **182321** (220) 2004 12 23 (210) 289262  
 (151) 2006 09 18 (441) 2005 04 04  
 (732) Bristol-Myers Squibb Company, Nowy Jork, US.  
 (540) PARGLUVA  
 (510), (511) **05** preparaty farmaceutyczne dla ludzi.

(111) **182322** (220) 2005 01 11 (210) 289784  
 (151) 2006 10 02 (441) 2005 04 18  
 (732) ZAKŁAD MASARSKI S.C. Stanisław Mądry, Danuta Mądra,  
 Nowa Wieś Szlachecka, PL.  
 (540) Połudwica Mądrego  
 (510), (511) **29** wędliny.

(111) **182323** (220) 2005 01 12 (210) 289854  
 (151) 2006 09 28 (441) 2005 04 18  
 (732) SANITEC KOŁO Spółka z o.o., Koło, PL.  
 (540) progress  
 (510), (511) **11** wanny łazienkowe, wanny z wirowym ruchem wody, wanny do niasiadówek, wyposażenie wanien łazienkowych.

(111) **182324** (220) 2005 01 12 (210) 289855  
 (151) 2006 10 09 (441) 2005 04 18  
 (732) SANITEC KOŁO Spółka z o.o., Koło, PL.  
 (540) clarissa  
 (510), (511) **11** wanny łazienkowe, wanny z wirowym ruchem wody, wanny do niasiadówek, wyposażenie wanien łazienkowych.

(111) **182325** (220) 2005 01 17 (210) 290003  
 (151) 2006 10 24 (441) 2005 05 02  
 (732) Disney Enterprises, Inc., Burbank, US.



(540)



(531) 24.15.21, 26.13.25, 27.5.1

(510), (511) **03** środki wybielające i inne substancje stosowane w praniu, środki do czyszczenia, polerowania, szorowania i ściernia, mydła, środki perfumeryjne, olejki eteryczne, kosmetyki, płyny do pielęgnacji włosów, środki do czyszczenia zębów, **14** metale szlachetne i ich stopy, wyroby z metali szlachetnych lub pokrywane nimi, nie ujęte w innych klasach, wyroby jubilerskie, kamienie szlachetne, przyrządy zegarmistrzowskie i chronometryczne, **20** meble, lustra, ramy do obrazów, wyroby (nie ujęte w innych klasach) z drewna, korka, trzciny, wikliny, rogu, kości, kości słoniowej, fiszbinu, muszli, bursztynu, macicy perłowej, sepiolitu i imitacji tych wszystkich materiałów lub z tworzyw sztucznych, **21** przybory kuchenne oraz pojemniki mające zastosowanie w gospodarstwie domowym (nie z metali szlachetnych i nie pokrywane nimi), grzebień i gąbki, pędzle (z wyjątkiem pędzli malarskich), materiały szczotkarskie, sprzęt do czyszczenia, wiórki stalowe, nieprzerobione lub półprzetworzone szkło (z wyjątkiem szkła stosowanego w budownictwie), wyroby szklane, porcelanowe i ceramiczne nie ujęte w innych klasach, **24** tkaniny i wyroby włókiennicze, nie ujęte w innych klasach, narzuty na łóżka i obrusy, **28** gry i zabawki, artykuły gimnastyczne i sportowe nie ujęte w innych klasach, ozdoby choinkowe, **29** mięso, ryby, drób i dziczyzna, ekstrakty mięsne, owoce i warzywa konserwowane, suszone i gotowane, galaretki, dżemy, kompoty, jaja, mleko i wyroby z mleka, jadalne oleje i tłuszcze, **30** kawa, herbata, kakao, cukier, ryż, tapioka, sago, namiastki kawy, mąka i produkty zbożowe, chleb, wyroby cukiernicze i słodczyce, lody, miód, melasa, drożdże, proszek do pieczenia, sól, musztarda, ocet, sosy (przyprawowe), przyprawy, lód do chłodzenia, **32** piwo, wody mineralne i gazowane oraz inne napoje bezalkoholowe, napoje owocowe i soki owocowe, syropy i inne preparaty do produkcji napojów, **41** nauczanie, organizacja szkoleń, rozrywka, działalność sportowa i kulturalna.

(111) **182326** (220) 2005 01 19 (210) 290070  
(151) 2006 10 03 (441) 2005 05 02  
(732) POLOmarket Sp. z o.o., Giębnia, PL.  
(540)



Kolor znaku: ciemnożółty, żółty, pomarańczowy, biały, czerwony, ciemnoniebieski, niebieski, jasnoniebieski, zielony, brązowy, różowy, ciemnoczerwony, czarny, granatowy, jasnopomarańczowy, jasnobrązowy  
(531) 2.7.12, 5.7.13, 5.7.24, 5.9.24, 9.1.7, 25.1.15, 26.1.1, 27.5.1, 29.1.15  
(510), (511) **32** soki owocowo-warzywne.

(111) **182327** (220) 2005 01 19 (210) 290071  
(151) 2006 10 03 (441) 2005 05 02  
(732) POLOmarket Sp. z o.o., Giębnia, PL.  
(540)



Kolor znaku: zielony, czerwony, żółty, niebieski, ciemnożółty, ciemnoniebieski, jasnopomarańczowy, biały  
(531) 5.7.8, 25.1.15, 27.5.1, 29.1.15  
(510), (511) **29** dżemy.

(111) **182328** (220) 2005 01 19 (210) 290073  
(151) 2006 10 03 (441) 2005 05 02  
(732) POLOmarket Sp. z o.o., Giębnia, PL.  
(540)



Kolor znaku: niebieski, jasnoniebieski, biały, granatowy, czerwony, jasnoczerwony, pomarańczowy, jasnopomarańczowy, szary, czarny, ciemnoniebieski, zielony, srebrny, żółty  
(531) 1.1.1, 10.5.4, 24.15.2, 25.1.15, 26.4.1, 27.5.1, 29.1.15  
(510), (511) **08** golarki.

(111) **182329** (220) 2005 01 21 (210) 290159  
(151) 2006 10 03 (441) 2005 05 02  
(732) TBD Spółka Akcyjna, Dębica, PL.  
(540)



Kolor znaku: ciemnozielony, niebieski, żółty, zielony, czerwony  
(531) 24.17.1, 27.5.1, 29.1.1, 29.1.2, 29.1.3, 29.1.4  
(510), (511) **01** żywice syntetyczne w stanie surowym, **02** bejce, emalie, farby, lakiery, pokosty, szpachlówki, rozcieńczalniki do farb i lakierów, **19** zaprawy tynkarskie.

(111) **182330** (220) 2005 01 24 (210) 290208  
(151) 2006 10 03 (441) 2005 05 02  
(732) Przedsiębiorstwo Produkcyjno-Usługowo-Handlowe „BIS-PAK” Bogusław Zajdecki, Świdwin, PL.  
(540) BIS-PAK

(510), (511) **20** plastikowe wykończenia do mebli, ozdoby z tworzyw sztucznych do artykułów spożywczych, pojemniki do pakowania z tworzyw sztucznych, pudełka z tworzyw sztucznych, szafki do przechowywania żywności niemetalowe, wieszaki na ubrania niemetalowe, zamknięcia do pojemników i butelek niemetalowe, zawory wodociągowe z tworzyw sztucznych, **37** usługi w zakresie regeneracji form wtryskowych, **40** usługi w zakresie obróbki metali, usługi spawalnicze.

(111) **182331** (220) 2005 01 24 (210) 290209  
(151) 2006 10 03 (441) 2005 05 02  
(732) Przedsiębiorstwo Produkcyjno-Usługowo-Handlowe „BIS-PAK” Bogusław Zajdecki, Świdwin, PL.  
(540)



Kolor znaku: jasnobrązowy, czarny  
(531) 26.1.2, 27.5.1, 29.1.1, 29.1.8  
(510), (511) **20** plastikowe wykończenia do mebli, ozdoby z tworzyw sztucznych do artykułów spożywczych, pojemniki do pakowania z tworzyw sztucznych, pudełka z tworzyw sztucznych, szafki do przechowywania żywności niemetalowe, wieszaki na ubrania niemetalowe, zamknięcia do pojemników i butelek niemetalowe, zawory wodociągowe z tworzyw sztucznych, **37** usługi w zakresie regeneracji.

racji form wtryskowych, **40** usługi w zakresie obróbki metali, usługi spawalnicze.

(111) **182332** (220) 2005 01 24 (210) 290240  
 (151) 2006 10 04 (441) 2005 05 02  
 (732) Pomorska Regionalna Organizacja Turystyczna, Gdańsk, PL.  
 (540)



Kolor znaku: błękitny, żółty, zielony, czerwony, granatowy  
 (531) 1.3.2, 6.3.1, 18.3.2, 29.1.15  
 (510), (511) **35** promocja sprzedaży (dla osób trzecich), dystrybucja materiałów reklamowych (próbek, druków, prospektów, broszur), rozpowszechnianie ogłoszeń reklamowych, reklama za pośrednictwem sieci komputerowej, rozpowszechnianie materiałów reklamowych (ulotek, prospektów, druków, próbek), publikowanie tekstów reklamowych, reklamy prasowe, radiowe, TV, uaktualnienie materiałów reklamowych, **41** publikowanie książek, publikowanie tekstów (innych niż teksty reklamowe).

(111) **182333** (220) 2005 01 26 (210) 290329  
 (151) 2006 10 04 (441) 2005 05 02  
 (732) POLOmarket Spółka z o.o., Giębnia, PL.  
 (540)



Kolor znaku: ciemnobrązowy, beżowy, kremowy, ciemnokremowy, czarny  
 (531) 3.13.5, 9.1.10, 25.1.15, 26.1.1, 27.5.1, 29.1.12  
 (510), (511) **30** miód.

(111) **182334** (220) 2005 01 26 (210) 290331  
 (151) 2006 09 19 (441) 2005 05 02  
 (732) POLOmarket Spółka z o.o., Giębnia, PL.  
 (540)



Kolor znaku: żółty, czerwony, biały, niebieski, czarny, piaskowy, brązowy, bordowy, zielony, brązowy, pomarańczowy, kremowy  
 (531) 5.7.13, 5.9.1, 8.1.6, 8.5.1, 26.4.1, 27.5.1, 29.1.15  
 (510), (511) **16** papier śniadaniowy.

(111) **182335** (220) 2005 01 26 (210) 290367  
 (151) 2006 09 19 (441) 2005 05 02  
 (732) DIGISON POLSKA Spółka z ograniczoną odpowiedzialnością, Wrocław, PL.  
 (540)



Kolor znaku: czerwony, szary  
 (531) 2.9.12, 16.1.4, 27.5.1, 29.1.1

(510), (511) **02** pojemniki z tuszem do drukarek i fotokopiarek, tonery do drukarek i fotokopiarek, **09** komputery, drukarki komputerowe, klawiatury komputerowe, komputerowe urządzenia peryferyjne, pamięci komputerowe, monitory, modemy, odtwarzacze kaset, odtwarzacze płyt kompaktowe, urządzenia do odtwarzania dźwięku, osobiste stery, magnetyczne nośniki informacji, optyczne nośniki informacji, nośniki do rejestracji dźwięku, czytniki znaków optycznych, dane na nośnikach optycznych, dyski optyczne, dyski optyczne kompaktowe, włókna optyczne, dyski do nagrywania dźwięku, taśmy do nagrywania dźwięku, urządzenia do transmisji dźwięku, aparaty fotograficzne, futerały na przyrządy i aparaty fotograficzne, przewody i kable elektryczne, przewody akustyczne, przewody magnetyczne, przewody zbiorcze prądu elektrycznego, przewody i kable telefoniczne i telegraficzne, nici identyfikacyjne do przewodów elektrycznych, osłony do identyfikacji przewodów elektrycznych, kable koncentryczne (współosiowe), kable optyczne, kable rozruchowe do silników, materiały na przewody do sieci elektrycznych, materiały na przewody do instalacji elektrycznych, powłoki na kable elektryczne, złącza do przewodów elektrycznych, zaciski do przewodów elektrycznych, elektryczne złącza, złącza dopasowujące elektryczne, **15** instrumenty muzyczne elektroniczne.

(111) **182336** (220) 2005 01 31 (210) 290480  
 (151) 2006 10 02 (441) 2005 05 16  
 (732) POLOmarket Sp. z o.o., Giębnia, PL.  
 (540)



Kolor znaku: żółty, zielony, biały, kremowy, jasnobrunatny, brązowy, czerwony, czarny, ciemnopomarańczowy, seledynowy, ciemnożółty, złocistobrunatny, jasnobrązowy  
 (531) 4.5.1, 5.9.3, 5.9.6, 5.11.19, 8.3.8, 8.7.8, 27.5.1, 29.1.15  
 (510), (511) **29** chipsy ziemniaczane.

(111) **182337** (220) 2005 02 03 (210) 290656  
 (151) 2006 09 12 (441) 2005 05 16  
 (732) TRADE CORPORATION POLSKA Sp. z o.o., Katowice, PL.  
 (540)



Kolor znaku: czerwony  
 (531) 27.5.1, 29.1.1  
 (510), (511) **09** komputery stacjonarne i przenośne, peryferyjne urządzenia komputerowe, drukarki komputerowe, interfejsy, mode-my, karty sieciowe do łączenia sieci komputerowych, urządzenia do sieci komputerowych, monitory, myszy komputerowe, skanery, głośniki, zestawy głośnikowe do komputerów.

(111) **182338** (220) 2005 02 03 (210) 290657  
 (151) 2006 09 12 (441) 2005 05 16  
 (732) TRADE CORPORATION POLSKA Sp. z o.o., Katowice, PL.  
 (540)



Kolor znaku: czerwony  
 (531) 27.5.1, 29.1.1

(510), (511) **09** komputery stacjonarne i przenośne, peryferyjne urządzenia komputerowe, drukarki komputerowe, interfejsy, modemy, karty sieciowe do łączenia sieci komputerowych, urządzenia do sieci komputerowych, monitory, myszy komputerowe, skanery, głośniki, zestawy głośnikowe do komputerów.

(111) **182339** (220) 2005 02 04 (210) 290697  
 (151) 2006 09 20 (441) 2005 05 16  
 (732) „BATIX” Sp. z o.o., Konin, PL.  
 (540)



Kolor znaku: zielony, czerwony

(531) 26.11.13, 27.5.1, 29.1.1, 29.1.3

(510), (511) **30** przyprawy, mieszanki przyprawowe, środki funkcjonalne dla przetwórstwa mięsno-spożywczego zawarte w tej klasie.

(111) **182340** (220) 2005 02 04 (210) 290734  
 (151) 2006 09 20 (441) 2005 05 16  
 (732) Zakład Produkcyjno-Handlowy „ALMUS” Zygmunt Starnawski, Słomniki, PL.  
 (540)



Kolor znaku: niebieski, biały

(531) 9.1.10, 26.11.2, 27.5.1, 29.1.12

(510), (511) **16** papierowe artykuły: gospodarstwa domowego, toaletowe i sanitarne wszystkie w/w zawarte w tej klasie, **35** zgrupowanie na rzecz osób trzecich towarów i usług z nimi związanych pozwalające na swobodne ich oglądanie i kupowanie w sklepie lub hurtowni z artykułami przemysłowymi, w tym: papierniczymi, gospodarstwa domowego i osobistego oraz spożywczymi w tym owoców i warzyw.

(111) **182341** (220) 2001 03 08 (210) 232587  
 (151) 2006 10 06  
 (732) Piotr Kołakowski, Warszawa, PL.  
 (540)



Kolor znaku: ciemnoniebieski, biały, czerwony

(531) 26.1, 27.5, 29.1

(510), (511) **35** promocja i reklama w Internecie, obsługa baz danych, konsultacje w zakresie prowadzenia firm, **42** budowanie witryn internetowych (www), projektowanie i budowa systemów Informatycznych.

(111) **182342** (220) 2001 03 08 (210) 232588  
 (151) 2006 10 06  
 (732) Piotr Kołakowski, Warszawa, PL.  
 (540) NETBIZ

(510), (511) **35** promocja i reklama w Internecie, obsługa baz danych, konsultacje w zakresie prowadzenia firm, **42** budowanie witryn internetowych (www), projektowanie i budowa systemów Informatycznych.

(111) **182343** (220) 2005 02 07 (210) 290805  
 (151) 2006 09 20 (441) 2005 05 16  
 (732) GREKOR Sp. z o.o., Wrocław, PL.  
 (540)



Kolor znaku: czarny, czerwony

(531) 27.5.1, 29.1.1, 29.1.8

(510), (511) **19** bitumiczne wyroby dla budownictwa, bitumy, budowlane drewno, budowlane konstrukcje, budowlane płyty, kamień, cegły, cement, okładziny drewniane, okładziny niemetalowe, parkiety, szkło budowlane, terakota, wapno, materiały do budowy i pokryć dróg, materiały budowlane, **35** doradztwo w zakresie organizacji i zarządzania, zastępstwo inwestycyjne, pośrednictwo w handlu materiałami budowlanymi, **36** pośrednictwo i handel nieruchomościami, **37** usługi budowlane, remontowe, nadzór budowlany, **42** doradztwo budowlane, ekspertyzy geologiczne, ekspertyzy inżynierskie, testowanie materiałów budowlanych, projektowanie budynków, projektowanie dekoracji wnętrz, projekty techniczne.

(111) **182344** (220) 2005 02 09 (210) 290897  
 (151) 2006 09 22 (441) 2005 05 16  
 (732) POLOmarket Sp. z o.o., Giebnia, PL.  
 (540)



Kolor znaku: czerwony, jasnopopielaty, żółty, jasnobrązowy, złoty, czarny

(531) 5.7.1, 25.1.15, 27.5.1, 29.1.15

(510), (511) **30** sezamki.

(111) **182345** (220) 2005 02 10 (210) 290929  
 (151) 2006 10 04 (441) 2005 05 16  
 (732) Podlaska Wytwórnia Wódek „Polmos” S.A., Siedlce, PL.  
 (540)



Kolor znaku: kremowy, złoty, czarny

(531) 26.1.2, 27.5.1, 27.7.1, 29.1.13

(510), (511) **16** opakowania z tektury lub papieru, **33** napoje alkoholowe (z wyjątkiem piwa).

(111) **182346** (220) 2005 02 10 (210) 290930  
 (151) 2006 10 04 (441) 2005 05 16  
 (732) Podlaska Wytwórnia Wódek „Polmos” S.A., Siedlce, PL.  
 (540)

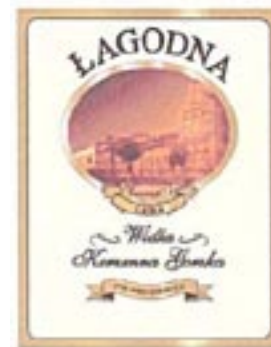

Kolor znaku: kremowy, miodowo-złoty, czarny, brązowy i jego odcienie

(531) 6.7.11, 7.1.8, 9.1.10, 25.1.15, 27.5.1, 29.1.15

(510), (511) **16** opakowania z tektury lub papieru, **33** napoje alkoholowe (z wyjątkiem piwa).

(111) **182347** (220) 2005 02 10 (210) 290931  
 (151) 2006 10 04 (441) 2005 05 16  
 (732) Podlaska Wytwórnia Wódek „Polmos” S.A., Siedlce, PL.

(540)



Kolor znaku: kremowy, złoty, jasnobrązowy  
(531) 5.5.23, 9.1.10, 19.7.2, 27.5.1, 29.1.15  
(510), (511) **33** napoje alkoholowe (z wyjątkiem piwa).

(111) **182348** (220) 2005 02 11 (210) 290991  
(151) 2006 09 22 (441) 2005 05 16  
(732) UNIPHARM, INC. (Maryland corporation), New York, US.  
(540) VITRUM SUN

(510), (511) **05** produkty farmaceutyczne i weterynaryjne, środki sanitarne do celów medycznych, substancje dietetyczne do celów leczniczych, żywność dla niemowląt, plastry, materiały opatrunkowe, materiały do plombowania zębów, woski dentystyczne, środki odkażające, środki do zwalczania robactwa, fungicydy, herbicydy, **30** kawa, herbata, kakao, cukier, ryż, tapioka, sago, kawa nienaturalna, mąka i produkty zbożowe, chleb, wyroby cukiernicze i słodycze, lody, miód, melasa (syropy), drożdże, proszek do pieczenia, sól, musztarda, ocet, sosy (przyprawy), przyprawy, lód.

(111) **182349** (220) 2005 02 14 (210) 291065  
(151) 2006 09 22 (441) 2005 05 30  
(732) Kamil Mazurkiewicz, Wrocław, PL.  
(540) TOSTORIA

(510), (511) **43** usługi barowe.

(111) **182350** (220) 2005 02 14 (210) 291091  
(151) 2006 09 22 (441) 2005 05 30  
(732) POLOmarket Spółka z o.o., Giębina, PL.  
(540)

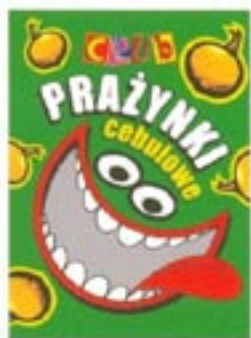

Kolor znaku: zielony, czerwony, żółty, ciemnoróżowy, ciemnoniebieski, czarny, biały, szary, brązowy, złoty  
(531) 4.5.5, 5.9.6, 27.5.1, 29.1.15  
(510), (511) **29** przekąski na bazie ziemniaków wysmażane w tłuszczu, **30** przekąski na bazie zbóż i kukurydzy wysmażane w tłuszczu.

(111) **182351** (220) 2005 02 18 (210) 291289  
(151) 2006 09 20 (441) 2005 05 30  
(732) P O CH Spółka Akcyjna, Gliwice, PL.  
(540)



Kolor znaku: szary, niebieski, biały  
(531) 26.1.5, 27.5.1, 29.1.13  
(510), (511) **01** odczynniki chemiczne i wysoko uszlachetnione półprodukty chemiczne do celów przemysłowych, naukowych, fotograficznych, rolnych, ogrodniczych, substancje chemiczne do produkcji leków, produkty chemiczne do konserwowania, do barwienia, do poprawy właściwości smakowych środków żywnościowych, półprodukty chemiczne z metalami szlachetnymi lub ich związkami che-

micznymi, przeznaczone dla przemysłu chemicznego, fotograficznego, farmaceutycznego i elektronicznego, **03** środki kosmetyczne, olejki eteryczne, toaletowe, środki sanitarne nie zawarte w innych klasach, przeciwmróżne płyny do spryskiwaczy szyb samochodowych, kompozycje związków chemicznych do usuwania farb i lakierów, preparaty do odfuszczenia, preparaty do usuwania kamienia kotłowego w gospodarstwie domowym, środki czyszczące do gospodarstwa domowego, **05** środki farmaceutyczne, testy i zestawy diagnostyczne dla służby zdrowia oraz dla weterynarii, chemiczne materiały opatrunkowe do medycznej pielęgnacji ran, medyczne materiały stomatologiczne jak materiały do wypełniania zębów, masa odciskowa dla celów dentystycznych, materiały do konstrukcji protez dentystycznych, środki dezynfekcyjne stosowane do dezynfekcji w kontakcie z organizmem żywym, w medycynie i weterynarii, oraz do dezynfekcji sprzętu medycznego i pomieszczeń, preparaty biochemiczne dla ochrony środowiska, **35** doradztwo w zakresie organizowania i prowadzenia działalności gospodarczej, ekspertyzy w działalności gospodarczej, zgromadzenie na rzecz osób trzecich, umożliwiające swobodne zapoznanie się z towarami i dokonanie zakupu odczynników chemicznych, półproduktów i produktów chemicznych, środków kosmetycznych i farmaceutycznych, zestawów diagnostycznych, środków dezynfekcyjnych, weterynaryjnych, preparatów biochemicznych, **36** dzierżawa majątku nieruchomego, zarządzanie majątkiem nieruchomym, zarządzanie nieruchomościami, operacje finansowe, operacje walutowe, pośrednictwo finansowe, usługi powiernicze, **39** dostarczanie towarów, magazynowanie, pakowanie produktów, pakowanie towarów, rozładunek i przeładunek towarów, transport specjalistyczny, składowanie towarów, dystrybucja, energii, energii cieplnej, pary technologicznej, wody, wody gorącej, **40** niszczenie odpadów, oczyszczanie powietrza, odkażanie materiałów niebezpiecznych, recykling odpadów, przetwarzanie odpadów, produkcja energii cieplnej, unieszkodliwianie trujących i środków szkodliwych, **41** tłumaczenie tekstów, usługi edukacyjne, organizacja, obsługa konferencji, kongresów, sympozjów, **42** badania chemiczne, badania techniczne, doradztwo w zakresie ochrony środowiska, ekspertyzy inżynierskie, testowanie materiałów, projekty techniczne, chemiczne analizy laboratoryjne.

(111) **182352** (220) 2005 02 18 (210) 291290  
(151) 2006 09 20 (441) 2005 05 30  
(732) P O CH Spółka Akcyjna, Gliwice, PL.  
(540)



Kolor znaku: szary, biały, niebieski  
(531) 26.1.5, 27.5.1, 29.1.13  
(510), (511) **01** odczynniki chemiczne i wysoko uszlachetnione półprodukty chemiczne do celów przemysłowych, naukowych, fotograficznych, rolnych, ogrodniczych, substancje chemiczne do produkcji leków, produkty chemiczne do konserwowania, do barwienia, do poprawy właściwości smakowych środków żywnościowych, półprodukty chemiczne z metalami szlachetnymi lub ich związkami chemicznymi, przeznaczone dla przemysłu chemicznego, fotograficznego, farmaceutycznego i elektronicznego, **03** środki kosmetyczne, olejki eteryczne, toaletowe, środki sanitarne nie zawarte w innych klasach, przeciwmróżne płyny do spryskiwaczy szyb samochodowych, kompozycje związków chemicznych do usuwania farb i lakierów, preparaty do odfuszczenia, preparaty do usuwania kamienia kotłowego w gospodarstwie domowym, środki czyszczące do gospodarstwa domowego, **05** środki farmaceutyczne, testy i zestawy diagnostyczne dla służby zdrowia oraz dla weterynarii, chemiczne materiały opatrunkowe do medycznej pielęgnacji ran, medyczne materiały stomatologiczne jak materiały do wypełniania zębów, masa odciskowa dla celów dentystycznych, materiały do konstrukcji protez dentystycznych, środki dezynfekcyjne stosowane do dezynfekcji w kontakcie z organizmem żywym, w medycynie i weterynarii, oraz do dezynfekcji sprzętu medycznego i pomieszczeń, preparaty biochemiczne dla ochrony środowiska, **35** doradztwo w zakresie organizowania i prowadzenia działalności gospodarczej, ekspertyzy w działalności gospodarczej, zgromadzenie na rzecz osób trzecich, umożliwiające swobodne zapoznanie się z towarami i dokonanie

zakupu odczynników chemicznych, półproduktów i produktów chemicznych, środków kosmetycznych i farmaceutycznych, zestawów diagnostycznych, środków dezynfekcyjnych, weterynaryjnych, preparatów biochemicznych, **36** dzierżawa majątku nieruchomego, zarządzanie majątkiem nieruchomym, zarządzanie nieruchomościami, operacje finansowe, operacje walutowe, pośrednictwo finansowe, usługi powiernicze, **39** dostarczanie towarów, magazynowanie, pakowanie produktów, pakowanie towarów, rozładunek i przeładunek towarów, transport specjalistyczny, składowanie towarów, dystrybucja, energii, energii cieplnej, pary technologicznej, wody, wody gorącej, **40** niszczenie odpadów, oczyszczanie powietrza, odkażanie materiałów niebezpiecznych, recykling odpadów, przetwarzanie odpadów, produkcja energii cieplnej, unieszkodliwianie truczyn i środków szkodliwych, **41** tłumaczenie tekstów, usługi edukacyjne, organizacja, obsługa konferencji, kongresów, sympozjów, **42** badania chemiczne, badania techniczne, doradztwo w zakresie ochrony środowiska, ekspertyzy inżynierskie, testowanie materiałów, projekty techniczne, chemiczne analizy laboratoryjne.

(111) **182353** (220) 2005 02 18 (210) 291292  
 (151) 2006 09 20 (441) 2005 05 30  
 (732) P O CH Spółka Akcyjna, Gliwice, PL.  
 (540)



Kolor znaku: granatowy, biały, niebieski

(531) 26.1.5, 27.5.1, 29.1.13

(510), (511) **01** odczynniki chemiczne i wysoko uszlachetnione półprodukty chemiczne do celów przemysłowych, naukowych, fotograficznych, rolnych, ogrodniczych, substancje chemiczne do produkcji leków, produkty chemiczne do konserwowania, do barwienia, do poprawy właściwości smakowych środków żywnościowych, półprodukty chemiczne z metalami szlachetnymi lub ich związkami chemicznymi, przeznaczone dla przemysłu chemicznego, fotograficznego, farmaceutycznego i elektronicznego, **03** środki kosmetyczne, olejki eteryczne, toaletowe, środki sanitarne nie zawarte w innych klasach, przeciwmroźne płyny do spryskiwaczy szyb samochodowych, kompozycje związków chemicznych do usuwania farb i lakierów, preparaty do odtłuszczania, preparaty do usuwania kamienia kotłowego w gospodarstwie domowym, środki czyszczące do gospodarstwa domowego, **05** środki farmaceutyczne, testy i zestawy diagnostyczne dla służby zdrowia oraz dla weterynarii, chemiczne materiały opatrunkowe do medycznej pielęgnacji ran, medyczne materiały stomatologiczne jak materiały do wypełniania zębów, masa odciskowa dla celów dentystycznych, materiały do konstrukcji protez dentystycznych, środki dezynfekcyjne stosowane do dezynfekcji w kontakcie z organizmem żywym, w medycynie i weterynarii, oraz do dezynfekcji sprzętu medycznego i pomieszczeń, preparaty biochemiczne dla ochrony środowiska, **35** doradztwo w zakresie organizowania i prowadzenia działalności gospodarczej, ekspertyzy w działalności gospodarczej, zgromadzenie na rzecz osób trzecich, umożliwiające swobodne zapoznanie się z towarami i dokonanie zakupu odczynników chemicznych, półproduktów i produktów chemicznych, środków kosmetycznych i farmaceutycznych, zestawów diagnostycznych, środków dezynfekcyjnych, weterynaryjnych, preparatów biochemicznych, **36** dzierżawa majątku nieruchomego, zarządzanie majątkiem nieruchomym, zarządzanie nieruchomościami, operacje finansowe, operacje walutowe, pośrednictwo finansowe, usługi powiernicze, **39** dostarczanie towarów, magazynowanie, pakowanie produktów, pakowanie towarów, rozładunek i przeładunek towarów, transport specjalistyczny, składowanie towarów, dystrybucja, energii, energii cieplnej, pary technologicznej, wody, wody gorącej, **40** niszczenie odpadów, oczyszczanie powietrza, odkażanie materiałów niebezpiecznych, recykling odpadów, przetwarzanie odpadów, produkcja energii cieplnej, unieszkodliwianie truczyn i środków szkodliwych, **41** tłumaczenie tekstów, usługi edukacyjne, organizacja, obsługa konferencji, kongresów, sympozjów, **42** badania chemiczne, badania techniczne, doradztwo w zakresie ochrony środowiska, ekspertyzy inżynierskie, testowanie materiałów, projekty techniczne, chemiczne analizy laboratoryjne.

(111) **182354** (220) 2005 02 18 (210) 291292  
 (151) 2006 09 20 (441) 2005 05 30  
 (732) P O CH Spółka Akcyjna, Gliwice, PL.  
 (540)



Kolor znaku: niebieski, biały

(531) 26.1.5, 27.5.1, 29.1.4

(510), (511) **01** odczynniki chemiczne i wysoko uszlachetnione półprodukty chemiczne do celów przemysłowych, naukowych, fotograficznych, rolnych, ogrodniczych, substancje chemiczne do produkcji leków, produkty chemiczne do konserwowania, do barwienia, do poprawy właściwości smakowych środków żywnościowych, półprodukty chemiczne z metalami szlachetnymi lub ich związkami chemicznymi, przeznaczone dla przemysłu chemicznego, fotograficznego, farmaceutycznego i elektronicznego, **03** środki kosmetyczne, olejki eteryczne, toaletowe, środki sanitarne nie zawarte w innych klasach, przeciwmroźne płyny do spryskiwaczy szyb samochodowych, kompozycje związków chemicznych do usuwania farb i lakierów, preparaty do odtłuszczania, preparaty do usuwania kamienia kotłowego w gospodarstwie domowym, środki czyszczące do gospodarstwa domowego, **05** środki farmaceutyczne, testy i zestawy diagnostyczne dla służby zdrowia oraz dla weterynarii, chemiczne materiały opatrunkowe do medycznej pielęgnacji ran, medyczne materiały stomatologiczne jak materiały do wypełniania zębów, masa odciskowa dla celów dentystycznych, materiały do konstrukcji protez dentystycznych, środki dezynfekcyjne stosowane do dezynfekcji w kontakcie z organizmem żywym, w medycynie i weterynarii, oraz do dezynfekcji sprzętu medycznego i pomieszczeń, preparaty biochemiczne dla ochrony środowiska, **35** doradztwo w zakresie organizowania i prowadzenia działalności gospodarczej, ekspertyzy w działalności gospodarczej, zgromadzenie na rzecz osób trzecich, umożliwiające swobodne zapoznanie się z towarami i dokonanie zakupu odczynników chemicznych, półproduktów i produktów chemicznych, środków kosmetycznych i farmaceutycznych, zestawów diagnostycznych, środków dezynfekcyjnych, weterynaryjnych, preparatów biochemicznych, **36** dzierżawa majątku nieruchomego, zarządzanie majątkiem nieruchomym, zarządzanie nieruchomościami, operacje finansowe, operacje walutowe, pośrednictwo finansowe, usługi powiernicze, **39** dostarczanie towarów, magazynowanie, pakowanie produktów, pakowanie towarów, rozładunek i przeładunek towarów, transport specjalistyczny, składowanie towarów, dystrybucja, energii, energii cieplnej, pary technologicznej, wody, wody gorącej, **40** niszczenie odpadów, oczyszczanie powietrza, odkażanie materiałów niebezpiecznych, recykling odpadów, przetwarzanie odpadów, produkcja energii cieplnej, unieszkodliwianie truczyn i środków szkodliwych, **41** tłumaczenie tekstów, usługi edukacyjne, organizacja, obsługa konferencji, kongresów, sympozjów, **42** badania chemiczne, badania techniczne, doradztwo w zakresie ochrony środowiska, ekspertyzy inżynierskie, testowanie materiałów, projekty techniczne, chemiczne analizy laboratoryjne.

(111) **182355** (220) 2005 02 18 (210) 291293  
 (151) 2006 09 20 (441) 2005 05 30  
 (732) P O CH Spółka Akcyjna, Gliwice, PL.  
 (540)



Kolor znaku: szary, biały

(531) 26.1.5, 27.5.1, 29.1.6

(510), (511) **01** odczynniki chemiczne i wysoko uszlachetnione półprodukty chemiczne do celów przemysłowych, naukowych, fotograficznych, rolnych, ogrodniczych, substancje chemiczne do produkcji leków, produkty chemiczne do konserwowania, do barwienia, do poprawy właściwości smakowych środków żywnościowych, półprodukty chemiczne z metalami szlachetnymi lub ich związkami chemicznymi, przeznaczone dla przemysłu chemicznego, fotograficznego, farmaceutycznego i elektronicznego, **03** środki kosmetyczne,

olejki eteryczne, toaletowe, środki sanitarne nie zawarte w innych klasach, przeciwmróżne płyny do spryskiwaczy szyb samochodowych, kompozycje związków chemicznych do usuwania farb i lakierów, preparaty do odtłuszczania, preparaty do usuwania kamienia kotłowego w gospodarstwie domowym, środki czyszczące do gospodarstwa domowego, **05** środki farmaceutyczne, testy i zestawy diagnostyczne dla służby zdrowia oraz dla weterynarii, chemiczne materiały opatrunkowe do medycznej pielęgnacji ran, medyczne materiały stomatologiczne jak materiały do wypełniania zębów, masa odciskowa dla celów dentystycznych, materiały do konstrukcji protez dentystycznych, środki dezynfekcyjne stosowane do dezynfekcji w kontakcie z organizmem żywym, w medycynie i weterynarii, oraz do dezynfekcji sprzętu medycznego i pomieszczeń, preparaty biochemiczne dla ochrony środowiska, **35** doradztwo w zakresie organizowania i prowadzenia działalności gospodarczej, ekspertyzy w działalności gospodarczej, zgromadzenie na rzecz osób trzecich, umożliwiające swobodne zapoznanie się z towarami i dokonanie zakupu odczynników chemicznych, półproduktów i produktów chemicznych, środków kosmetycznych i farmaceutycznych, zestawów diagnostycznych, środków dezynfekcyjnych, weterynaryjnych, preparatów biochemicznych, **36** dzierżawa majątku nieruchomego, zarządzanie majątkiem nieruchomym, zarządzanie nieruchomościami, operacje finansowe, operacje walutowe, pośrednictwo finansowe, usługi powiernicze, **39** dostarczanie towarów, magazynowanie, pakowanie produktów, pakowanie towarów, rozładunek i przeładunek towarów, transport specjalistyczny, składowanie towarów, dystrybucja, energii, energii cieplnej, pary technologicznej, wody, wody gorącej, **40** niszczenie odpadów, oczyszczanie powietrza, odkażanie materiałów niebezpiecznych, recykling odpadów, przetwarzanie odpadów, produkcja energii cieplnej, unieszkodliwianie truczyn i środków szkodliwych, **41** tłumaczenie tekstów, usługi edukacyjne, organizacja, obsługa konferencji, kongresów, sympozjów, **42** badania chemiczne, badania techniczne, doradztwo w zakresie ochrony środowiska, ekspertyzy inżynieryjne, testowanie materiałów, projekty techniczne, chemiczne analizy laboratoryjne.

(111) **182356** (220) 2005 02 18 (210) 291294  
 (151) 2006 09 20 (441) 2005 05 30  
 (732) P O CH Spółka Akcyjna, Gliwice, PL.  
 (540)



Kolor znaku: niebieski, biały  
 (531) 26.1.5, 27.5.1, 29.1.4  
 (510), (511) **01** odczynniki chemiczne i wysoko uszlachetnione półprodukty chemiczne do celów przemysłowych, naukowych, fotograficznych, rolnych, ogrodniczych, substancje chemiczne do produkcji leków, produkty chemiczne do konserwowania, do barwienia, do poprawy właściwości smakowych środków żywnościowych, półprodukty chemiczne z metalami szlachetnymi lub ich związkami chemicznymi, przeznaczone dla przemysłu chemicznego, fotograficznego, farmaceutycznego i elektronicznego, **03** środki kosmetyczne, olejki eteryczne, toaletowe, środki sanitarne nie zawarte w innych klasach, przeciwmróżne płyny do spryskiwaczy szyb samochodowych, kompozycje związków chemicznych do usuwania farb i lakierów, preparaty do odtłuszczania, preparaty do usuwania kamienia kotłowego w gospodarstwie domowym, środki czyszczące do gospodarstwa domowego, **05** środki farmaceutyczne, testy i zestawy diagnostyczne dla służby zdrowia oraz dla weterynarii, chemiczne materiały opatrunkowe do medycznej pielęgnacji ran, medyczne materiały stomatologiczne jak materiały do wypełniania zębów, masa odciskowa dla celów dentystycznych, materiały do konstrukcji protez dentystycznych, środki dezynfekcyjne stosowane do dezynfekcji w kontakcie z organizmem żywym, w medycynie i weterynarii, oraz do dezynfekcji sprzętu medycznego i pomieszczeń, preparaty biochemiczne dla ochrony środowiska, **35** doradztwo w zakresie organizowania i prowadzenia działalności gospodarczej, ekspertyzy w działalności gospodarczej, zgromadzenie na rzecz osób trzecich, umożliwiające swobodne zapoznanie się z towarami i dokonanie zakupu odczynników chemicznych, półproduktów i produktów che-

micznych, środków kosmetycznych i farmaceutycznych, zestawów diagnostycznych, środków dezynfekcyjnych, weterynaryjnych, preparatów biochemicznych, **36** dzierżawa majątku nieruchomego, zarządzanie majątkiem nieruchomym, zarządzanie nieruchomościami, operacje finansowe, operacje walutowe, pośrednictwo finansowe, usługi powiernicze, **39** dostarczanie towarów, magazynowanie, pakowanie produktów, pakowanie towarów, rozładunek i przeładunek towarów, transport specjalistyczny, składowanie towarów, dystrybucja, energii, energii cieplnej, pary technologicznej, wody, wody gorącej, **40** niszczenie odpadów, oczyszczanie powietrza, odkażanie materiałów niebezpiecznych, recykling odpadów, przetwarzanie odpadów, produkcja energii cieplnej, unieszkodliwianie truczyn i środków szkodliwych, **41** tłumaczenie tekstów, usługi edukacyjne, organizacja, obsługa konferencji, kongresów, sympozjów, **42** badania chemiczne, badania techniczne, doradztwo w zakresie ochrony środowiska, ekspertyzy inżynieryjne, testowanie materiałów, projekty techniczne, chemiczne analizy laboratoryjne.

(111) **182357** (220) 2005 02 18 (210) 291295  
 (151) 2006 09 20 (441) 2005 05 30  
 (732) P O CH Spółka Akcyjna, Gliwice, PL.  
 (540)



Kolor znaku: szary, biały  
 (531) 26.1.5, 27.5.1, 29.1.6  
 (510), (511) **01** odczynniki chemiczne i wysoko uszlachetnione półprodukty chemiczne do celów przemysłowych, naukowych, fotograficznych, rolnych, ogrodniczych, substancje chemiczne do produkcji leków, produkty chemiczne do konserwowania, do barwienia, do poprawy właściwości smakowych środków żywnościowych, półprodukty chemiczne z metalami szlachetnymi lub ich związkami chemicznymi, przeznaczone dla przemysłu chemicznego, fotograficznego, farmaceutycznego i elektronicznego, **03** środki kosmetyczne, olejki eteryczne, toaletowe, środki sanitarne nie zawarte w innych klasach, przeciwmróżne płyny do spryskiwaczy szyb samochodowych, kompozycje związków chemicznych do usuwania farb i lakierów, preparaty do odtłuszczania, preparaty do usuwania kamienia kotłowego w gospodarstwie domowym, środki czyszczące do gospodarstwa domowego, **05** środki farmaceutyczne, testy i zestawy diagnostyczne dla służby zdrowia oraz dla weterynarii, chemiczne materiały opatrunkowe do medycznej pielęgnacji ran, medyczne materiały stomatologiczne jak materiały do wypełniania zębów, masa odciskowa dla celów dentystycznych, materiały do konstrukcji protez dentystycznych, środki dezynfekcyjne stosowane do dezynfekcji w kontakcie z organizmem żywym, w medycynie i weterynarii, oraz do dezynfekcji sprzętu medycznego i pomieszczeń, preparaty biochemiczne dla ochrony środowiska, **35** doradztwo w zakresie organizowania i prowadzenia działalności gospodarczej, ekspertyzy w działalności gospodarczej, zgromadzenie na rzecz osób trzecich, umożliwiające swobodne zapoznanie się z towarami i dokonanie zakupu odczynników chemicznych, półproduktów i produktów chemicznych, środków kosmetycznych i farmaceutycznych, zestawów diagnostycznych, środków dezynfekcyjnych, weterynaryjnych, preparatów biochemicznych, **36** dzierżawa majątku nieruchomego, zarządzanie majątkiem nieruchomym, zarządzanie nieruchomościami, operacje finansowe, operacje walutowe, pośrednictwo finansowe, usługi powiernicze, **39** dostarczanie towarów, magazynowanie, pakowanie produktów, pakowanie towarów, rozładunek i przeładunek towarów, transport specjalistyczny, składowanie towarów, dystrybucja, energii, energii cieplnej, pary technologicznej, wody, wody gorącej, **40** niszczenie odpadów, oczyszczanie powietrza, odkażanie materiałów niebezpiecznych, recykling odpadów, przetwarzanie odpadów, produkcja energii cieplnej, unieszkodliwianie truczyn i środków szkodliwych, **41** tłumaczenie tekstów, usługi edukacyjne, organizacja, obsługa konferencji, kongresów, sympozjów, **42** badania chemiczne, badania techniczne, doradztwo w zakresie ochrony środowiska, ekspertyzy inżynieryjne, testowanie materiałów, projekty techniczne, chemiczne analizy laboratoryjne.

(111) **182358** (220) 2005 02 18 (210) 291296  
 (151) 2006 09 20 (441) 2005 05 30  
 (732) P O CH Spółka Akcyjna, Gliwice, PL.  
 (540)



Kolor znaku: biały, granatowy

(531) 26.1.5, 27.5.1, 29.1.4

(510), (511) **01** odczynniki chemiczne i wysoko uszlachetnione półprodukty chemiczne do celów przemysłowych, naukowych, fotograficznych, rolnych, ogrodniczych, substancje chemiczne do produkcji leków, produkty chemiczne do konserwowania, do barwienia, do poprawy właściwości smakowych środków żywnościowych, półprodukty chemiczne z metalami szlachetnymi lub ich związkami chemicznymi, przeznaczone dla przemysłu chemicznego, fotograficznego, farmaceutycznego i elektronicznego, **03** środki kosmetyczne, olejki eteryczne, toaletowe, środki sanitarne nie zawarte w innych klasach, przeciwmroźne płyny do spryskiwaczy szyb samochodowych, kompozycje związków chemicznych do usuwania farb i lakierów, preparaty do odtłuszczania, preparaty do usuwania kamienia kotłowego w gospodarstwie domowym, **05** środki czyszczące do gospodarstwa domowego, **05** środki farmaceutyczne, testy i zestawy diagnostyczne dla służby zdrowia oraz dla weterynarii, chemiczne materiały opatrunkowe do medycznej pielęgnacji ran, medyczne materiały stomatologiczne jak materiały do wypełniania zębów, masa odciskowa dla celów dentystycznych, materiały do konstrukcji protez dentystycznych, **06** środki dezynfekcyjne stosowane do dezynfekcji w kontakcie z organizmem żywym, w medycynie i weterynarii, oraz do dezynfekcji sprzętu medycznego i pomieszczeń, preparaty biochemiczne dla ochrony środowiska, **35** doradztwo w zakresie organizowania i prowadzenia działalności gospodarczej, ekspertyzy w działalności gospodarczej, zgromadzenie na rzecz osób trzecich, umożliwiające swobodne zapoznanie się z towarami i dokonanie zakupu odczynników chemicznych, półproduktów i produktów chemicznych, środków kosmetycznych i farmaceutycznych, zestawów diagnostycznych, środków dezynfekcyjnych, weterynaryjnych, preparatów biochemicznych, **36** dzierżawa majątku nieruchomego, zarządzanie majątkiem nieruchomości, zarządzanie nieruchomościami, operacje finansowe, operacje walutowe, pośrednictwo finansowe, usługi powiernicze, **39** dostarczanie towarów, magazynowanie, pakowanie produktów, pakowanie towarów, rozładunek i przeładunek towarów, transport specjalistyczny, składowanie towarów, dystrybucja, energii, energii cieplnej, pary technologicznej, wody, wody gorącej, **40** niszczenie odpadów, oczyszczanie powietrza, odkażanie materiałów niebezpiecznych, recykling odpadów, przetwarzanie odpadów, produkcja energii cieplnej, unieszkodliwianie trujących i środków szkodliwych, **41** tłumaczenie tekstów, usługi edukacyjne, organizacja, obsługa konferencji, kongresów, sympozjów, **42** badania chemiczne, badania techniczne, doradztwo w zakresie ochrony środowiska, ekspertyzy inżynieryjne, testowanie materiałów, projekty techniczne, chemiczne analizy laboratoryjne.

(111) **182359** (220) 2005 02 18 (210) 291297  
 (151) 2006 09 20 (441) 2005 05 30  
 (732) P O CH Spółka Akcyjna, Gliwice, PL.  
 (540)



(531) 26.1.5, 27.5.1

(510), (511) **01** odczynniki chemiczne i wysoko uszlachetnione półprodukty chemiczne do celów przemysłowych, naukowych, fotograficznych, rolnych, ogrodniczych, substancje chemiczne do produkcji leków, produkty chemiczne do konserwowania, do barwienia, do poprawy właściwości smakowych środków żywnościowych, półprodukty chemiczne z metalami szlachetnymi lub ich związkami chemicznymi, przeznaczone dla przemysłu chemicznego, fotograficz-

nego, farmaceutycznego i elektronicznego, **03** środki kosmetyczne, olejki eteryczne, toaletowe, środki sanitarne nie zawarte w innych klasach, przeciwmroźne płyny do spryskiwaczy szyb samochodowych, kompozycje związków chemicznych do usuwania farb i lakierów, preparaty do odtłuszczania, preparaty do usuwania kamienia kotłowego w gospodarstwie domowym, **05** środki czyszczące do gospodarstwa domowego, **05** środki farmaceutyczne, testy i zestawy diagnostyczne dla służby zdrowia oraz dla weterynarii, chemiczne materiały opatrunkowe do medycznej pielęgnacji ran, medyczne materiały stomatologiczne jak materiały do wypełniania zębów, masa odciskowa dla celów dentystycznych, materiały do konstrukcji protez dentystycznych, **06** środki dezynfekcyjne stosowane do dezynfekcji w kontakcie z organizmem żywym, w medycynie i weterynarii, oraz do dezynfekcji sprzętu medycznego i pomieszczeń, preparaty biochemiczne dla ochrony środowiska, **35** doradztwo w zakresie organizowania i prowadzenia działalności gospodarczej, ekspertyzy w działalności gospodarczej, zgromadzenie na rzecz osób trzecich, umożliwiające swobodne zapoznanie się z towarami i dokonanie zakupu odczynników chemicznych, półproduktów i produktów chemicznych, środków kosmetycznych i farmaceutycznych, zestawów diagnostycznych, środków dezynfekcyjnych, weterynaryjnych, preparatów biochemicznych, **36** dzierżawa majątku nieruchomego, zarządzanie majątkiem nieruchomości, zarządzanie nieruchomościami, operacje finansowe, operacje walutowe, pośrednictwo finansowe, usługi powiernicze, **39** dostarczanie towarów, magazynowanie, pakowanie produktów, pakowanie towarów, rozładunek i przeładunek towarów, transport specjalistyczny, składowanie towarów, dystrybucja, energii, energii cieplnej, pary technologicznej, wody, wody gorącej, **40** niszczenie odpadów, oczyszczanie powietrza, odkażanie materiałów niebezpiecznych, recykling odpadów, przetwarzanie odpadów, produkcja energii cieplnej, unieszkodliwianie trujących i środków szkodliwych, **41** tłumaczenie tekstów, usługi edukacyjne, organizacja, obsługa konferencji, kongresów, sympozjów, **42** badania chemiczne, badania techniczne, doradztwo w zakresie ochrony środowiska, ekspertyzy inżynieryjne, testowanie materiałów, projekty techniczne, chemiczne analizy laboratoryjne.

(111) **182360** (220) 2005 02 18 (210) 291298  
 (151) 2006 09 20 (441) 2005 05 30  
 (732) P O CH Spółka Akcyjna, Gliwice, PL.  
 (540)



(531) 26.1.5, 27.5.1

(510), (511) **01** odczynniki chemiczne i wysoko uszlachetnione półprodukty chemiczne do celów przemysłowych, naukowych, fotograficznych, rolnych, ogrodniczych, substancje chemiczne do produkcji leków, produkty chemiczne do konserwowania, do barwienia, do poprawy właściwości smakowych środków żywnościowych, półprodukty chemiczne z metalami szlachetnymi lub ich związkami chemicznymi, przeznaczone dla przemysłu chemicznego, fotograficznego, farmaceutycznego i elektronicznego, **03** środki kosmetyczne, olejki eteryczne, toaletowe, środki sanitarne nie zawarte w innych klasach, przeciwmroźne płyny do spryskiwaczy szyb samochodowych, kompozycje związków chemicznych do usuwania farb i lakierów, preparaty do odtłuszczania, preparaty do usuwania kamienia kotłowego w gospodarstwie domowym, **05** środki czyszczące do gospodarstwa domowego, **05** środki farmaceutyczne, testy i zestawy diagnostyczne dla służby zdrowia oraz dla weterynarii, chemiczne materiały opatrunkowe do medycznej pielęgnacji ran, medyczne materiały stomatologiczne jak materiały do wypełniania zębów, masa odciskowa dla celów dentystycznych, materiały do konstrukcji protez dentystycznych, **06** środki dezynfekcyjne stosowane do dezynfekcji w kontakcie z organizmem żywym, w medycynie i weterynarii, oraz do dezynfekcji sprzętu medycznego i pomieszczeń, preparaty biochemiczne dla ochrony środowiska, **35** doradztwo w zakresie organizowania i prowadzenia działalności gospodarczej, ekspertyzy w działalności gospodarczej, zgromadzenie na rzecz osób trzecich, umożliwiające swobodne zapoznanie się z towarami i dokonanie zakupu odczynników chemicznych, półproduktów i produktów che-

micznych, środków kosmetycznych i farmaceutycznych, zestawów diagnostycznych, środków dezynfekcyjnych, weterynaryjnych, preparatów biochemicznych, **36** dzierżawa majątku nieruchomego, zarządzanie majątkiem nieruchomym, zarządzanie nieruchomościami, operacje finansowe, operacje walutowe, pośrednictwo finansowe, usługi powiernicze, **39** dostarczanie towarów, magazynowanie, pakowanie produktów, pakowanie towarów, rozładunek i przeładunek towarów, transport specjalistyczny, składowanie towarów, dystrybucja, energii, energii cieplnej, pary technologicznej, wody, wody gorącej, **40** niszczenie odpadów, oczyszczanie powietrza, odkażanie materiałów niebezpiecznych, recykling odpadów, przetwarzanie odpadów, produkcja energii cieplnej, unieszkodliwianie truzin i środków szkodliwych, **41** tłumaczenie tekstów, usługi edukacyjne, organizacja, obsługa konferencji, kongresów, sympozjów, **42** badania chemiczne, badania techniczne, doradztwo w zakresie ochrony środowiska, ekspertyzy inżynierskie, testowanie materiałów, projekty techniczne, chemiczne analizy laboratoryjne.

(111) **182361** (220) 2005 02 22 (210) 291494

(151) 2006 10 03 (441) 2005 05 30

(732) Przedsiębiorstwo Wielobranżowe CHEMIKON Sp. z o.o., Konstantynów Łódzki, PL.

(540) CHEMICOL

(510), (511) **01** preparaty garbarskie, tłuszcze garbarskie.

(111) **182362** (220) 2005 02 22 (210) 291495

(151) 2006 10 03 (441) 2005 05 30

(732) Przedsiębiorstwo Wielobranżowe CHEMIKON Sp. z o.o., Konstantynów Łódzki, PL.

(540)



Kolor znaku: zielony, czerwony

(531) 26.1.1, 27.5.1, 29.1.12

(510), (511) **01** preparaty garbarskie, tłuszcze garbarskie.

(111) **182363** (220) 2005 02 24 (210) 291604

(151) 2006 09 29 (441) 2005 05 30

(732) SWISSPOR POLSKA Sp. z o.o., Chrzanów, PL.

(540)



(531) 3.11.1, 26.4.12, 27.5.1

(510), (511) **19** bitumiczne powłoki dachowe, bitumiczne wyroby dla budownictwa, bitumy niemetalowe, materiały budowlane, niemetalowe płyty budowlane, budowlane materiały niemetalowe, krokwie dachowe, łupki dachowe, niemetalowe pokrycia dachowe, dachówki, dachówki niemetalowe, niemetalowe konstrukcje przykryć dachowych, niemetalowe daszki dla budownictwa, gonty, dachówka łupkowa, papa.

(111) **182364** (220) 2005 02 25 (210) 291623

(151) 2006 09 29 (441) 2005 05 30

(732) „Bajkowy Świat Kłobuka” Frank Uwe Döcke, Karnity, PL.

(540) KŁOBUK

(510), (511) **16** kalendarze, **26** ozdobne emblematy, **28** zabawki, maskotki, **35** reklamy prasowe, radiowe, telewizyjne, reklama (rozposzcznianie ulotek, prospektów, druków), organizowanie targów w celach handlowych lub reklamowych.

(111) **182365** (220) 2005 03 08 (210) 292185

(151) 2006 09 29 (441) 2005 06 13

(732) PODRAVKA prehrabena industrija d.d., Koprivnica, HR.

(540)



(531) 2.1.11, 26.1.2, 27.5.1

(510), (511) **29** mięso, ryby, drób, dziczyzna, ekstrakty mięsne, konserwowane, suszone i gotowane owoce i warzywa, galaretki, dżemy, kompoty, jaja, mleko, produkty mleczne, oleje i tłuszcze jadalne, **30** kawa, herbata, kakao, cukier, ryż, tapioka, sago, kawa nienaturalna, mąka i produkty zbożowe, chleb, wyroby cukiernicze i słodycze, lody, miód, melasa (syropy), drożdże, proszek do pieczenia, sól, musztarda, ocet, sosy (przyprawy), przyprawy, lód.

(111) **182366** (220) 2005 03 10 (210) 292269

(151) 2006 09 29 (441) 2005 06 13

(732) Travelplanet.pl SA, Wrocław, PL.

(540)



Kolor znaku: czarny, szary

(531) 26.1.2, 27.5.1, 29.1.12

(510), (511) **35** promocja i reklama usług turystycznych, **36** bony turystyczne (emisja i dystrybucja), **39** organizacja wyjazdów grupowych, **41** organizacja szkoleń i kursów.

(111) **182367** (220) 2005 03 10 (210) 292270

(151) 2006 09 29 (441) 2005 06 13

(732) Travelplanet.pl SA, Wrocław, PL.

(540)



Kolor znaku: szary, biały, czerwony

(531) 18.5.1, 26.1.1

(510), (511) **38** rezerwacja biletów na podróż.

(111) **182368** (220) 2005 03 10 (210) 292271

(151) 2006 10 04 (441) 2005 06 13

(732) Travelplanet.pl SA, Wrocław, PL.

(540)



Kolor znaku: szary, czerwony, biały

(531) 14.5.9, 27.5.1, 29.1.12

(510), (511) **43** rezerwacja hoteli i miejsc noclegowych.

(111) **182369** (220) 2005 03 14 (210) 292401

(151) 2006 09 19 (441) 2005 06 27



(732) Gabinet Stomatologiczny lek.stom.Michał Sowa, Kraków, PL.  
(540)



(531) 2.9.10, 3.7.5

(510), (511) **10** sztyfty, protezy, korony i mosty dentystyczne, aparaty ortodontyczne, sztuczne zęby, implanty, **41** organizowanie konferencji, kongresów, kursów, seminariów, sympozjów i zjazdów z zakresu stomatologii i ortodoncji, informacja z zakresu stomatologii, **44** usługi stomatologiczne, porady w zakresie stomatologii, prowadzenie klinik stomatologicznych, profilaktyka dentystyczna, protetyka zachowawcza, rentgenodiagnostyka, implantologia, chirurgia stomatologiczna, periodontologia, pomoc medyczna.

(111) **182370** (220) 2005 03 14 (210) 292415  
(151) 2006 09 26 (441) 2005 06 27

(732) UNIPHARM, INC. (Maryland corporation), New York, US.  
(540) DRINKOFF

(510), (511) **05** produkty farmaceutyczne i weterynaryjne, środki sanitarne do celów medycznych, substancje dietetyczne do celów leczniczych, żywność dla niemowląt, plastry, materiały opatrunkowe, materiały do plombowania zębów, woski dentystyczne, środki odkażające, środki do zwalczania robactwa, fungicydy, herbicydy, **30** kawa, herbata, kakao, cukier, ryż, tapioka, sago, kawa nienaturalna, mąka i produkty zbożowe, chleb, wyroby cukiernicze i słodycze, lody, miód, melasa (syropy), drożdże, proszek do pieczenia, sól, musztarda, ocet, sosy (przyprawy), przyprawy, lód.

(111) **182371** (220) 2005 03 16 (210) 292577  
(151) 2006 10 27 (441) 2005 06 27

(732) International Fun Center Sp. z o.o., Warszawa, PL.  
(540)



(531) 27.5.1

(510), (511) **03** kosmetyki, **09** kasety audio i video, **10** protezy narządów z tworzyw sztucznych, **25** odzież.

(111) **182372** (220) 2005 03 29 (210) 292967  
(151) 2006 10 09 (441) 2005 07 11

(732) CADBURY WEDEL Sp. z o.o., Warszawa, PL.

(540) CZEKO CHRUPAK

(510), (511) **30** czekolada, wyroby czekoladowe, słodczyce.

(111) **182373** (220) 2005 03 29 (210) 292980  
(151) 2006 10 09 (441) 2005 07 11

(732) Zakłady Urzędzeń Okrętowych „FAMOR” S.A., Bydgoszcz, PL.  
(540)

NAUTILEds

Kolor znaku: czarny, czerwony

(531) 27.5.1, 29.1.1, 29.1.8

(510), (511) **11** oprawy oświetleniowe.

(111) **182374** (220) 2005 03 29 (210) 292981  
(151) 2006 10 09 (441) 2005 07 11

(732) Zakłady Urzędzeń Okrętowych „FAMOR” S.A., Bydgoszcz, PL.

(540)

NAUTILEds

Kolor znaku: czarny, czerwony

(531) 27.5.1, 29.1.1, 29.1.8

(510), (511) **11** oprawy oświetleniowe.

(111) **182375** (220) 2005 03 29 (210) 292982  
(151) 2006 10 09 (441) 2005 07 11

(732) Zakłady Urzędzeń Okrętowych „FAMOR” S.A., Bydgoszcz, PL.  
(540)

NAUTILEds

(531) 27.5.1, 29.1.6, 29.1.8

(510), (511) **11** oprawy oświetleniowe.

(111) **182376** (220) 2005 03 29 (210) 292983  
(151) 2006 10 09 (441) 2005 07 11

(732) Zakłady Urzędzeń Okrętowych „FAMOR” S.A., Bydgoszcz, PL.  
(540)

NAUTILEds

(531) 27.5.1, 29.1.6, 29.1.8

(510), (511) **11** oprawy oświetleniowe.

(111) **182377** (220) 2005 03 29 (210) 293036  
(151) 2006 09 07 (441) 2005 07 11

(732) Celgene Corporation (Delaware corporation), Summit, US.

(540) REVLIMID

(510), (511) **05** preparaty farmaceutyczne stosowane w leczeniu chorób i zaburzeń, preparaty farmaceutyczne o właściwościach immuno-modulacyjnych, preparaty farmaceutyczne, mianowicie inhibitory cytokin.

(111) **182378** (220) 2005 03 30 (210) 293078  
(151) 2006 09 12 (441) 2005 07 11

(732) HEXAL POLSKA Sp. z o.o., Warszawa, PL.

(540) CORR

(510), (511) **05** produkty farmaceutyczne i weterynaryjne, środki sanitarne do celów medycznych, substancje dietetyczne do celów leczniczych, żywność dla niemowląt, plastry, materiały opatrunkowe, materiały do plombowania zębów, woski dentystyczne, środki odkażające, środki do zwalczania robactwa, fungicydy, herbicydy.

(111) **182379** (220) 2005 04 01 (210) 293184  
(151) 2006 09 28 (441) 2005 07 11

(732) „MASSPOL” Sp. z o.o., Zubrzyk 101, PL.

(540)



Kolor znaku: biały, czerwony, czarny, zielony, niebieski

(531) 6.1.2, 6.3.11, 27.5.1, 29.1.1, 29.1.3, 29.1.6

(510), (511) **32** wody mineralne, napoje gazowane, napoje owocowe.

(111) **182380** (220) 2005 04 01 (210) 293191  
 (151) 2006 09 28 (441) 2005 07 11  
 (732) nonilion Sp. z o.o., Warszawa, PL.  
 (540)

**nonilion**  
 OPONY PRZEMYSŁOWE

Kolor znaku: zielony

(531) 27.5.1, 29.1.3

(510), (511) **12** ogumienie do kół pojazdów, opony ogumienia pneumatycznego, opony pneumatyczne, **37** wulkanizacja opon (naprawy), informacja o naprawach.

(111) **182381** (220) 2005 04 01 (210) 293226  
 (151) 2006 09 28 (441) 2005 07 11  
 (732) ENEA S.A., Poznań, PL.  
 (540)



Kolor znaku: szary, biały, jasnoszary

(531) 2.9.14, 20.5.5, 24.15.2, 27.5.1, 27.7.1

(510), (511) **09** wydawnictwa na nośnikach elektronicznych, **16** wydawnictwa na nośnikach papierowych, **35** pośrednictwo w zawieraniu umów kupna-sprzedaży energii elektrycznej, **36** usługi ustalania taryf i opłat, usługi abonenckie polegające na naliczaniu opłat za dostarczoną energię elektryczną, windykacja należności za dostarczoną energię elektryczną, **37** zabudowa i wymiana liczników energii elektrycznej, **38** przekazywanie dokumentów płatniczych drogą elektroniczną do płatnika, **42** sprawdzanie układów pomiarowych, odczyty wskazań liczników energii elektrycznej, opracowywanie i zestawianie gotowych danych informacyjnych dotyczących taryf za dostarczaną energię elektryczną, konwersja dokumentów płatniczych na formę elektroniczną.

(111) **182382** (220) 2005 04 01 (210) 293227  
 (151) 2006 09 29 (441) 2005 07 11  
 (732) ENEA S.A., Poznań, PL.  
 (540)



Kolor znaku: niebieski, biały, jasnoniebieski

(531) 1.7.6, 2.9.14, 20.5.5, 24.15.2, 27.5.1, 27.7.1, 29.1.4, 29.1.6

(510), (511) **09** wydawnictwa na nośnikach elektronicznych, **16** wydawnictwa na nośnikach papierowych, **35** pośrednictwo w zawieraniu umów kupna-sprzedaży energii elektrycznej, **36** usługi ustalania taryf i opłat, usługi abonenckie polegające na naliczaniu opłat za dostarczoną energię elektryczną, windykacja należności za dostarczoną energię elektryczną, **37** zabudowa i wymiana liczników ener-

gii elektrycznej, **38** przekazywanie dokumentów płatniczych drogą elektroniczną do płatnika, **42** sprawdzanie układów pomiarowych, odczyty wskazań liczników energii elektrycznej, opracowywanie i zestawianie gotowych danych informacyjnych dotyczących taryf za dostarczaną energię elektryczną, konwersja dokumentów płatniczych na formę elektroniczną.

(111) **182383** (220) 2005 04 01 (210) 293228  
 (151) 2006 09 28 (441) 2005 07 11  
 (732) ENEA S.A., Poznań, PL.  
 (540)



Kolor znaku: szary, biały, jasnoszary

(531) 7.11.25, 20.5.5, 24.15.2, 27.5.1, 27.7.1

(510), (511) **09** wydawnictwa na nośnikach elektronicznych, **16** wydawnictwa na nośnikach papierowych, **35** pośrednictwo w zawieraniu umów kupna-sprzedaży energii elektrycznej, **36** usługi ustalania taryf i opłat, usługi abonenckie polegające na naliczaniu opłat za dostarczoną energię elektryczną, windykacja należności za dostarczoną energię elektryczną, **37** zabudowa i wymiana liczników energii elektrycznej, **38** przekazywanie dokumentów płatniczych drogą elektroniczną do płatnika, **42** sprawdzanie układów pomiarowych, odczyty wskazań liczników energii elektrycznej, opracowywanie i zestawianie gotowych danych informacyjnych dotyczących taryf za dostarczaną energię elektryczną, konwersja dokumentów płatniczych na formę elektroniczną.

(111) **182384** (220) 2005 04 01 (210) 293229  
 (151) 2006 09 28 (441) 2005 07 11  
 (732) ENEA S.A., Poznań, PL.  
 (540)



Kolor znaku: czerwony, biały, pomarańczowy

(531) 7.11.25, 20.5.5, 24.15.2, 27.5.1, 27.7.1, 29.1.1

(510), (511) **09** wydawnictwa na nośnikach elektronicznych, **16** wydawnictwa na nośnikach papierowych, **35** pośrednictwo w zawieraniu umów kupna-sprzedaży energii elektrycznej, **36** usługi ustalania taryf i opłat, usługi abonenckie polegające na naliczaniu opłat za dostarczoną energię elektryczną, windykacja należności za dostarczoną energię elektryczną, **37** zabudowa i wymiana liczników energii elektrycznej, **38** przekazywanie dokumentów płatniczych drogą elektroniczną do płatnika, **42** sprawdzanie układów pomiarowych, odczyty wskazań liczników energii elektrycznej, opracowywanie i zestawianie gotowych danych informacyjnych dotyczących taryf za dostarczaną energię elektryczną, konwersja dokumentów płatniczych na formę elektroniczną.

(111) **182385** (220) 2005 04 01 (210) 293230  
 (151) 2006 09 28 (441) 2005 07 11

(732) ENEA S.A., Poznań, PL.  
(540)



Kolor znaku: pomarańczowy, biały, jasnopomarańczowy

(531) 1.7.1, 7.11.25, 20.5.5, 24.15.2, 27.5.1, 27.7.1, 29.1.1

(510), (511) **09** wydawnictwa na nośnikach elektronicznych, **16** wydawnictwa na nośnikach papierowych, **35** pośrednictwo w zawieraniu umów kupna-sprzedaży energii elektrycznej, **36** usługi ustalania taryf i opłat, usługi abonenckie polegające na naliczaniu opłat za dostarczoną energię elektryczną, windykacja należności za dostarczoną energię elektryczną, **37** zabudowa i wymiana liczników energii elektrycznej, **38** przekazywanie dokumentów płatniczych drogą elektroniczną do płatnika, **42** sprawdzanie układów pomiarowych, odczyty wskazań liczników energii elektrycznej, opracowywanie i zestawianie gotowych danych informacyjnych dotyczących taryf za dostarczaną energię elektryczną, konwersja dokumentów płatniczych na formę elektroniczną.

(111) **182386** (220) 2005 04 01 (210) 293231  
(151) 2006 09 29 (441) 2005 07 11  
(732) ENEA S.A., Poznań, PL.  
(540)



Kolor znaku: czerwony, biały, jasnopomarańczowy

(531) 7.1.8, 16.1.4, 20.5.5, 24.15.1, 27.5.1, 27.7.1, 29.1.1

(510), (511) **09** wydawnictwa na nośnikach elektronicznych, **16** wydawnictwa na nośnikach papierowych, **35** pośrednictwo w zawieraniu umów kupna-sprzedaży energii elektrycznej, **36** usługi ustalania taryf i opłat, usługi abonenckie polegające na naliczaniu opłat za dostarczoną energię elektryczną, windykacja należności za dostarczoną energię elektryczną, **37** zabudowa i wymiana liczników energii elektrycznej, **38** przekazywanie dokumentów płatniczych drogą elektroniczną do płatnika, **42** sprawdzanie układów pomiarowych, odczyty wskazań liczników energii elektrycznej, opracowywanie i zestawianie gotowych danych informacyjnych dotyczących taryf za dostarczaną energię elektryczną, konwersja dokumentów płatniczych na formę elektroniczną.

(111) **182387** (220) 2005 04 04 (210) 293240  
(151) 2006 09 29 (441) 2005 07 11  
(732) MARKETING SERWIS Stachyra i Wspólnicy Sp. J., Lublin, PL.  
(540)

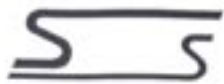

(531) 26.11.2, 27.5.1

(510), (511) **45** usługi pogrzebowe.

(111) **182388** (220) 2005 04 04 (210) 293295  
(151) 2006 09 29 (441) 2005 07 11  
(732) Przedsiębiorstwo Przetwórczo-Handlowe „ŁABIMEX”  
Władysław Łabiński, Przemęt, PL.

(540) łabimex

(510), (511) **19** materiały budowlane niemetalowe, niemetalowa stolarka budowlana: okna, drzwi, witryny, parapety, ościeżnice, niemetalowe nawiewniki do montowania w oknach, niemetalowe listwy przypodłogowe i przy futrynach drzwi, szkło, szyby, szyby zespolone, rolety i żaluzje z materiałów niemetalowych i nietekstylnych, **29** owoce, warzywa i grzyby suszone, konserwowane, gotowane i mrożone, galaretki, sałatki warzywne, marynaty warzywne, przetwory warzywne, przetwory grzybowe w zalewie kwaśnej, koncentrat pomidorowy, sok pomidorowy, zupy, składniki do przyrządzenia zup, sałatki, koncentraty obiadowe, wyroby kulinarne do spożycia, buliony, artykuły żywnościowe a zwłaszcza: flaki, fasolka po bretońsku, leczko, krokiety, mięso i ekstrakty mięsne, konserwy mięsne i mięsno-warzywne, sosy mięsne, paszety mięsne, drób, wyroby garnażeryjne, mleko i wyroby z mleka, jadalne oleje i tłuszcze, jaja, bakalie, oliwki, **30** kawa, herbata, kakao, przyprawy, sosy, cukier, wyroby cukiernicze i piekarnicze, mąka, kasze spożywcze, produkty na bazie mąki, pizza, pyzy, pierogi, gołąbki, ryż, sól, makarony, chleb, ciastka, słodycze, lody i desery lodowe, miód, drożdże, proszki do pieczenia, sól, majonez, keczup, musztarda, ocet, koncentraty spożywcze, zupy błyskawiczne i typu instant, budynie, kisiel, **32** piwo, wody mineralne, soki i nektary owocowe, syropy, preparaty do przygotowywania napojów, soki warzywne, soki owocowo-warzywne, napoje energetyczne.

(111) **182389** (220) 2005 04 04 (210) 293296  
(151) 2006 09 28 (441) 2005 07 11  
(732) Przedsiębiorstwo Przetwórczo-Handlowe „ŁABIMEX”  
Władysław Łabiński, Przemęt, PL.

(540) łabuś

(510), (511) **29** owoce, warzywa i grzyby suszone, konserwowane, gotowane i mrożone, galaretki, sałatki warzywne, marynaty warzywne, przetwory warzywne, przetwory grzybowe w zalewie kwaśnej, koncentrat pomidorowy, sok pomidorowy, zupy, składniki do przyrządzenia zup, sałatki, koncentraty obiadowe, wyroby kulinarne do spożycia, buliony, artykuły żywnościowe a zwłaszcza: flaki, fasolka po bretońsku, leczko, krokiety, mięso i ekstrakty mięsne, konserwy mięsne i mięsno-warzywne, sosy mięsne, paszety mięsne, drób, wyroby garnażeryjne, mleko i wyroby z mleka, jadalne oleje i tłuszcze, jaja, bakalie, oliwki, **30** kawa, herbata, kakao, przyprawy, sosy, cukier, wyroby cukiernicze i piekarnicze, mąka, kasze spożywcze, produkty na bazie mąki, pizza, pyzy, pierogi, gołąbki, ryż, sól, makarony, chleb, ciastka, słodycze, lody i desery lodowe, miód, drożdże, proszki do pieczenia, sól, majonez, keczup, musztarda, ocet, koncentraty spożywcze, zupy błyskawiczne i typu instant, budynie, kisiel, **32** piwo, wody mineralne, soki i nektary owocowe, syropy, preparaty do przygotowywania napojów, soki warzywne, soki owocowo-warzywne, napoje energetyczne.

(111) **182390** (220) 2005 04 04 (210) 293297  
(151) 2006 09 28 (441) 2005 07 11  
(732) PTK Centertel Sp. z o.o., Warszawa, PL.

(540) Moja Firma odnosi sukcesy. Idea dla Firm. Masz firmę ta Idea jest dla Ciebie.

(510), (511) **09** urządzenia i przyrządy naukowe, żeglarskie, geodezyjne, elektryczne, elektroniczne, fotograficzne, kinematograficzne, optyczne, wagowe, pomiarowe, sygnalizacyjne, kontrolne, do ratowania życia, do celów dydaktycznych, urządzenia do nagrywania, transmisji lub reprodukcji dźwięku lub obrazu, magnetyczne nośniki danych, płyty (dyski) z nagraniami, automaty sprzedające i mechanizmy do urządzeń uruchamianych przez wrzucenie monety, kasy sklepowe, maszyny liczące, sprzęt przetwarzający dane i komputery, urządzenia do gaszenia ognia, **38** usługi telekomunikacyjne.

(111) **182391** (220) 2005 04 05 (210) 293318  
(151) 2006 10 17 (441) 2005 07 11  
(732) MKK Sp. z o.o., Golub-Dobrzyń, PL.

(540) LAY ZEE

(510), (511) **18** plecaki, plecaki szkolne, plecaki turystyczne, torby alpinistyczne, torby do noszenia niemowląt, torby i torebki do pa-

kowania jako koperty-woreczki wykonane ze skóry, torby myśliwskie, torby na narzędzia skórzane puste, torby na ubrania podróżne, torby na zakupy, torby plażowe, torby podróżne, torby turystyczne, torebki damskie na zakupy, tornistry szkolne, **25** berety, bielizna osobista, bluzki koszulowe, bluzy, buty narciarskie, buty piłkarskie, buty sportowe, buty sznurowane, czapki jako nakrycia głowy, daszki do czapek, getry, kalosze, kapelusze, kąpielówki, kostiumy kąpielowe, koszule, koszulki gimnastyczne, koszulki sportowe, krawaty, kurtki wełniane, kurtki futrzane z kapturem, marynarki jako część ubrań, nakrycia głowy, nakrycia głowy jako odzież, kombinezony do jazdy na nartach wodnych, nauszники jako odzież, obuwanie, obuwanie gimnastyczne, obuwanie plażowe, obuwanie sportowe, odzież gotowa, odzież na gimnastykę, odzież papierowa, odzież wodoodporna, odzież z imitacji skóry, odzież ze skóry, okrycia wierzchnie jako odzież, daszki do osłony przed słońcem, peleryny, piżamy, płaszcze, płaszcze kąpielowe, podkoszulki, bielizna wchłaniająca pot, półbuty, pulowery, rękawiczki odzieżowe, rękawiczki z jednym palcem, sandały, sandały kąpielowe, skarpetki, slipy, slipy kąpielowe, spodnie, spódnice, stroje kąpielowe, stroje plażowe, sukienki, swetry, szale, szaliki, szlafroki, śniegowce, śpioszki dziecięce, trykoty ubraniowe, T-shirty, ubrania dla kolarzy, wyprawka dziecięca ubraniowa, **28** buty do rolek i wrotek, nagolenniki i nakolanniki jako artykuły sportowe, ochraniacze jako części strojów sportowych, ochraniacze ciała, ochraniacze łokci jako artykuły sportowe, rękawice jako akcesoria do gier, rękawice basbellowe, rękawice bokserskie, rękawice do szermierki, rękawice golfowe, torby dla narciarzy, torby na sprzęt do krykieta, torby na kije golfowe na kółkach lub bez.

(111) **182392** (220) 2005 04 05 (210) 293335  
(151) 2006 10 04 (441) 2005 07 11  
(732) BAKOMA S.A., Warszawa, PL.  
(540) GOUDAR  
(510), (511) **29** produkty i półprodukty mleczne, produkty serowarskie, sery, serki, twarożki, również z dodatkami smakowymi, w tym: kawy, czekolady, kakao, owoców, muesli, ziół, zbóż.

(111) **182393** (220) 2005 04 05 (210) 293347  
(151) 2006 10 04 (441) 2005 07 11  
(732) Celgene Corporation (Delaware corporation), Summit, US.  
(540) REV  
(510), (511) **05** preparaty farmaceutyczne stosowane w leczeniu chorób i zaburzeń, preparaty farmaceutyczne o właściwościach immuno-modulacyjnych, preparaty farmaceutyczne, mianowicie inhibitory cytokin.

(111) **182394** (220) 2005 04 05 (210) 293355  
(151) 2006 10 17 (441) 2005 07 11  
(732) CORPORACION HABANOS, S.A., Hawana, CU.  
(540)

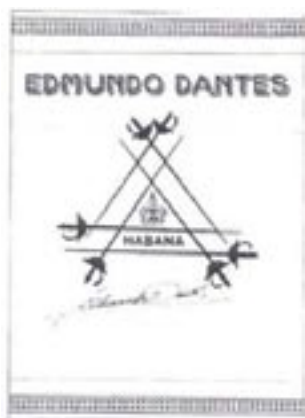

(531) 5.5.2, 23.1.1, 25.7.1, 26.3.2, 27.5.1  
(510), (511) **33** napoje alkoholowe z wyjątkiem piwa.

(111) **182395** (220) 2005 04 05 (210) 293356  
(151) 2006 10 17 (441) 2005 07 11  
(732) CORPORACION HABANOS, S.A., Hawana, CU.

(540)



Kolor znaku: złoty, biały, czarny, żółty  
(531) 2.3.1, 25.5.5, 27.5.1, 29.1.2, 29.1.7, 29.1.8  
(510), (511) **33** napoje alkoholowe z wyjątkiem piwa.

(111) **182396** (220) 2005 04 05 (210) 293374  
(151) 2006 10 04 (441) 2005 07 11  
(732) P.U.H. „Łukasz” GOLD-DRÓB, Paweł Łukasz, Oława, PL.  
(540)



Kolor znaku: żółty, czerwony  
(531) 8.5.1, 27.5.1, 29.1.1, 29.1.2  
(510), (511) **43** usługi gastronomiczne, restauracje, usługi cateringowe, dania na wynos, bary szybkiej obsługi serwujące dania, w tym dania z kurczaków.

(111) **182397** (220) 2005 04 06 (210) 293377  
(151) 2006 10 04 (441) 2005 07 11  
(732) RANBAXY (POLAND) Sp. z o.o., Warszawa, PL.  
(540) BENATIAZYD  
(510), (511) **05** leki, produkty farmaceutyczne, weterynaryjne i higieniczne, materiały opatrunkowe.

(111) **182398** (220) 2005 04 07 (210) 293446  
(151) 2006 09 18 (441) 2005 07 11  
(732) Zakład Produkcji Spożywczej „JAMAR” Szczepaniak Spółka Jawna, Albertów, PL.  
(540) fruzio  
(510), (511) **29** owoce: konserwowane, gotowane, suszone, galaretki, dżemy, kompoty, **30** lody, syropy, słodczyce, wyroby cukiernicze, **32** napoje owocowe, soki owocowe, syropy.

(111) **182399** (220) 2005 04 12 (210) 293564  
(151) 2006 09 21 (441) 2005 07 25  
(732) Spółdzielnia Mleczarska „Maćkowy”, Gdańsk, PL.  
(540)



Kolor znaku: żółty, złoty, zielony, malinowy, granatowy, ciemnoniebieski, biały, czerwony, różowy, fioletowy  
(531) 1.1.1, 5.7.8, 27.5.1, 29.1.15  
(510), (511) **29** mleko, mleczne produkty, jogurt, kefir, napoje mleczne z przewagą mleka, masło, śmietana, ser.

(111) **182400** (220) 2005 04 12 (210) 293566  
(151) 2006 09 21 (441) 2005 07 25  
(732) Spółdzielnia Mleczarska „Maćkowy”, Gdańsk, PL.

(540)



Kolor znaku: żółty, zielony, ciemnoniebieski, biały, czerwony, żółty

(531) 1.3.1, 5.7.14, 25.1.1, 29.1.15

(510), (511) **29** mleko, mleczne produkty, jogurt, kefir, napoje mleczne z przewagą mleka, masło, śmietana, ser.

(111) **182401** (220) 2005 04 12 (210) 293568  
 (151) 2006 09 21 (441) 2005 07 25  
 (732) Spółdzielnia Mleczarska „Maćkowy”, Gdańsk, PL.  
 (540)



Kolor znaku: czerwony, ciemnoniebieski, żółty, zielony, biały, żółty

(531) 1.3.1, 5.7.8, 27.5.1, 29.1.15

(510), (511) **29** mleko, mleczne produkty, jogurt, kefir, napoje mleczne z przewagą mleka, masło, śmietana, ser.

(111) **182402** (220) 2005 04 12 (210) 293582  
 (151) 2006 09 18 (441) 2005 07 25  
 (732) EWABO Chemikalien GmbH & Co. KG, Wietmarschen, DE.  
 (540) Omnisept  
 (510), (511) **05** środki dezynfekcyjne.

(111) **182403** (220) 2005 04 13 (210) 293609  
 (151) 2006 10 09 (441) 2005 07 25  
 (732) POLOmarket Sp. z o.o., Giębnia , PL.  
 (540)



Kolor znaku: bordowy, żółty, czarny, biały, czerwony, niebieski, zielony, pomarańczowy, brązowy, jasnobrunatny

(531) 3.2.7, 8.1.9, 27.5.1, 29.1.15

(510), (511) **30** herbatniki.

(111) **182404** (220) 2005 04 13 (210) 293629  
 (151) 2006 10 09 (441) 2005 07 25  
 (732) Conrad Hospitality, LLC, Beverly Hills, US.  
 (540) CONRAD

(510), (511) **43** wynajmowanie mieszkań na pobyt czasowy, rezerwacje kwater, usługi hotelarskie, usługi moteli, usługi barowe, usługi kawiarni, usługi restauracyjne, obsługa bankietów i usługi cateringowe, wynajmowanie pomieszczeń z wyposażeniem na uroczystości, konferencje, zjazdy, wystawy, seminaria i spotkania.

(111) **182405** (220) 2005 04 14 (210) 293700  
 (151) 2006 10 09 (441) 2005 07 25  
 (732) Wyeth , Madison, US.

(540) CABILANT

(510), (511) **05** preparaty farmaceutyczne do zapobiegania i/lub leczenia chorób i zaburzeń centralnego układu nerwowego, zaburzeń neurologicznych, naczynioruchowych objawów menopauzy, stanów lękowych, bólów neuropatycznych, fibromyalgi, zaburzeń moczowych, chronicznego bólu oraz czynnościowych zaburzeń somatycznych.

(111) **182406** (220) 2005 04 14 (210) 293702  
 (151) 2006 10 09 (441) 2005 07 25  
 (732) Wyeth , Madison, US.

(540) ECENZ

(510), (511) **05** preparaty farmaceutyczne do zapobiegania i/lub leczenia chorób i zaburzeń centralnego układu nerwowego, zaburzeń neurologicznych, naczynioruchowych objawów menopauzy, stanów lękowych, bólów neuropatycznych, fibromyalgi, zaburzeń moczowych, chronicznego bólu oraz czynnościowych zaburzeń somatycznych.

(111) **182407** (220) 2005 04 14 (210) 293703  
 (151) 2006 10 09 (441) 2005 07 25  
 (732) Wyeth , Madison, US.

(540) ELIFORE

(510), (511) **05** preparaty farmaceutyczne do zapobiegania i/lub leczenia chorób i zaburzeń centralnego układu nerwowego, zaburzeń neurologicznych, naczynioruchowych objawów menopauzy, stanów lękowych, bólów neuropatycznych, fibromyalgi, zaburzeń moczowych, chronicznego bólu oraz czynnościowych zaburzeń somatycznych.

(111) **182408** (220) 2005 04 14 (210) 293704  
 (151) 2006 10 09 (441) 2005 07 25  
 (732) Wyeth , Madison, US.

(540) ENZUDE

(510), (511) **05** preparaty farmaceutyczne do zapobiegania i/lub leczenia chorób i zaburzeń centralnego układu nerwowego, zaburzeń neurologicznych, naczynioruchowych objawów menopauzy, stanów lękowych, bólów neuropatycznych, fibromyalgi, zaburzeń moczowych, chronicznego bólu oraz czynnościowych zaburzeń somatycznych.

(111) **182409** (220) 2005 04 14 (210) 293705  
 (151) 2006 10 09 (441) 2005 07 25  
 (732) Wyeth , Madison, US.

(540) PRISTIQ

(510), (511) **05** preparaty farmaceutyczne do zapobiegania i/lub leczenia chorób i zaburzeń centralnego układu nerwowego, zaburzeń neurologicznych, naczynioruchowych objawów menopauzy, stanów lękowych, bólów neuropatycznych, fibromyalgi, zaburzeń moczowych, chronicznego bólu oraz czynnościowych zaburzeń somatycznych.

(111) **182410** (220) 2005 04 14 (210) 293706  
 (151) 2006 10 09 (441) 2005 07 25  
 (732) Wyeth , Madison, US.

(540) EXSIRA

(510), (511) **05** preparaty farmaceutyczne do zapobiegania i/lub leczenia chorób i zaburzeń centralnego układu nerwowego, zaburzeń neurologicznych, naczynioruchowych objawów menopauzy, stanów lękowych, bólów neuropatycznych, fibromyalgi, zaburzeń moczowych, chronicznego bólu oraz czynnościowych zaburzeń somatycznych.

(111) **182411** (220) 2005 04 14 (210) 293707  
 (151) 2006 10 09 (441) 2005 07 25  
 (732) Wyeth, Madison, US.  
 (540) EXOVANCE  
 (510), (511) **05** preparaty farmaceutyczne do zapobiegania i/lub leczenia chorób i zaburzeń centralnego układu nerwowego, zaburzeń neurologicznych, naczynioruchowych objawów menopauzy, stanów lękowych, bólów neuropatycznych, fibromyalgi, zaburzeń moczowych, chronicznego bólu oraz czynnościowych zaburzeń somatycznych.

(111) **182412** (220) 2005 04 14 (210) 293708  
 (151) 2006 10 09 (441) 2005 07 25  
 (732) Wyeth, Madison, US.  
 (540) VIDALTO  
 (510), (511) **05** preparaty farmaceutyczne do zapobiegania i/lub leczenia chorób i zaburzeń centralnego układu nerwowego, zaburzeń neurologicznych, naczynioruchowych objawów menopauzy, stanów lękowych, bólów neuropatycznych, fibromyalgi, zaburzeń moczowych, chronicznego bólu oraz czynnościowych zaburzeń somatycznych.

(111) **182413** (220) 2005 04 18 (210) 293817  
 (151) 2006 09 21 (441) 2005 07 25  
 (732) Instytut Technologii Nafty im. prof. Stanisława Pilata, Kraków, PL.  
 (540) PETROCET  
 (510), (511) **01** dodatki chemiczne do paliw: mieszaniny i kompleksowe zestawy dodatków do olejów napędowych i opałowych.

(111) **182414** (220) 2005 04 18 (210) 293845  
 (151) 2006 09 21 (441) 2005 07 25  
 (732) JET MEDIA Spółka z o.o., Warszawa, PL.  
 (540)



Kolor znaku: czarny, żółty, biały  
 (531) 25.7.1, 26.4.1, 27.5.1, 29.1.14  
 (510), (511) **35** reklama telewizyjna, reklama komputerowa, usługi marketingowe, reklama radiowa, reklamy prasowe, wynajmowanie miejsc na umieszczenie ogłoszeń i reklam, usługi zaopatrzenia osób trzecich, promocja dla osób trzecich, rozpowszechnianie materiałów reklamowych, **39** usługi taksówkowe, wypożyczanie samochodów, wynajmowanie miejsc na parkingi, dostarczanie przesyłek, organizowanie wycieczek i podróży, usługi kierowcy, wynajmowanie garaży, dostarczanie towarów, informacja o transporcie, transport samochodowy.

(111) **182415** (220) 2005 04 18 (210) 293847  
 (151) 2006 09 21 (441) 2005 07 25  
 (732) JET MEDIA Spółka z o.o., Warszawa, PL.  
 (540)



Kolor znaku: czerwony, popielaty, biały, pomarańczowy, zielony, niebieski  
 (531) 26.4.1, 26.4.9, 26.7.25, 27.5.1, 29.1.15  
 (510), (511) **16** matryce, nalepki, naklejki, papier, artykuły papierniczne, płótno do malarstwa, materiały przyklepne do celów papierniczych lub do użytku domowego, szyldy z papieru lub kartonu, taśmy barwiące, taśmy przyklepne do celów papierniczych lub do użytku domowego, taśmy samoprzylepne do celów papierniczych lub do użytku domowego, tusze, atramenty, tonery do drukarek

i kserokopierek, materiały reklamowe, plakaty, książki, czasopisma, gazety, kleje do materiałów piśmiennych lub do celów domowych, materiały fotograficzne, materiały szkoleniowe i instruktażowe, materiały z tworzyw sztucznych do pakowania, opakowania z papieru i tektury, materiały przeznaczone dla artystów, **35** agencje reklamowe, powielanie dokumentów, dystrybucja materiałów reklamowych, fotokopiowanie, rozpowszechnianie materiałów reklamowych, reklama za pośrednictwem sieci komputerowych, wynajmowanie powierzchni na cele reklamy, reklamy, usługi marketingowe, doradztwo gospodarcze, prace biurowe, zarządzanie w działalności gospodarczej i handlowej, administrowanie w działalności handlowej, badanie rynku, zarządzanie personelem.

(111) **182416** (220) 2005 04 18 (210) 293887  
 (151) 2006 10 16 (441) 2005 07 25  
 (732) „MODERATOR” Przedsiębiorstwo Usługowo-Handlowe Alfred Paszek, Mikołów, PL.  
 (540)



Kolor znaku: czarny, biały, zielony  
 (531) 18.1.7, 18.1.8, 26.5.2, 27.5.1, 29.1.3, 29.1.8  
 (510), (511) **01** materiały syntetyczne do absorpcji oleju, gaz do aerologii, żywice akrylowe w stanie surowym, roztwory zapobiegające tworzeniu się piany w akumulatorach, słabo zakwaszona woda do ładowania akumulatorów, płyny do odsiarczania akumulatorów, cement, zestawy składników do naprawy dętek, płyny hamulcowe, czynniki chłodzące do silników samochodowych, **03** preparaty do czyszczenia, **04** oleje przemysłowe, oleje silnikowe, **06** beczki metalowe, blacha w płytach i arkuszach, bramy metalowe, konstrukcje metalowe, pasy metalowe do transportu ładunków, zamki do pojazdów metalowe, palety transportowe metalowe, zawory inne niż części maszyn metalowe, zbiorniki metalowe, **07** alternatory, tłoki do amortyzatorów, chłodnice do silników, zawory i regulatory ciśnienia jako części maszyn, maszyny i urządzenia do czyszczenia elektryczne, urządzenia do czyszczenia parowe, dźwigi samochodowe, filtry jako części maszyn lub silników, gaźniki, gwinciaraki do nakrętek i śrub, klocki, okładziny i szczęki hamulcowe inne niż do pojazdów, koła maszyn, linki sterownicze do maszyn lub silników, rozdrabniarki odpadów, urządzenia do zagęszczania odpadów, pierścienie smarowe, pierścienie tłokowe, łańcuchy i pasy napędowe do podnośników, urządzenia podnośnikowe, silniki inne niż do pojazdów lądowych, skrzynie biegów inne niż do pojazdów lądowych, sprzęgła inne niż do pojazdów lądowych, szczotki elektryczne, zawory jako części maszyn lub silników, żurawie do podnoszenia i wciągania, **08** dźwignie, gwintownice, pokrętka i klucze do gwintowników, przedłużacze do korb do gwintowników, gwintowniki, **09** akumulatory elektryczne, celki akumulatorów, naczynia i skrzynki akumulatorów, kwasomierze do akumulatorów, płyty do akumulatorów, urządzenia do ładowania akumulatorów, sygnalizatory akustyczne, alarmy, amperomierze, urządzenia ostrzegawcze antywłamaniowe, urządzenia do ładowania baterii, baterie elektryczne, baterie wysokonapięciowe, cewki dławikowe, cewki elektromagnetyczne, cewki elektryczne, cewki indukcyjne, mierniki i wskaźniki ciśnienia, procesory, urządzenia o wysokiej częstotliwości, dalmierze, przewody elektryczne, nici identyfikacyjne do przewodów elektrycznych, osłony do identyfikacji przewodów elektrycznych, złącza do przewodów elektrycznych, przewody telefoniczne, transformatory elektryczne, urządzenia do spawania elektryczne, gaśnice, kable elektryczne, powłoki kabli elektrycznych, tuleje złączowe do kabli elektrycznych, regulatory napięcia do pojazdów, przyrządy pomiarowe, sygnalizatory, tranzystory, wskaźniki prędkości, wskaźniki stosowane w elektryczności, zawory elektromagnetyczne, **11** filtry powietrza do klimatyzacji, reflektory do pojazdów, urządzenia oświetleniowe w pojazdach, żarówki do kierunkowskazów w pojazdach, **12** amortyzatory zawieszenia w pojazdach, resory, sprzężyny amortyzujące do samochodów, urządzenia antypoślizgowe do opon pojazdów, alarmy antywłamaniowe do pojazdów, urządzenia antywłamaniowe do pojazdów, wyposażenie do reperacji dętek, zestawy narzędzi do reperacji dętek, klocki, szczęki

i okładziny hamulcowe do pojazdów, obręcze kół pojazdów, ogumienie do kół pojazdów, piasty kół pojazdów, szprychy kół pojazdów, opony, wentyle do opon, podwozia pojazdów, siedzenia do pojazdów, sygnalizatory jazdy wstecz w pojazdach, sygnalizatory skrętu w pojazdach, tapicerka do pojazdów, zderzaki do pojazdów, złącza do przyczep do pojazdów, pojazdy elektryczne, łańcuchy napędowe do silników do pojazdów lądowych, silniki elektryczne do pojazdów lądowych, silniki napędowe do pojazdów lądowych, maski do silników samochodowych, skrzynie biegów do pojazdów lądowych, sprzęgła do pojazdów lądowych, wózki trójkołowe, wózki podnośnikowe, wózki transportowe, **17** żywice akrylowe, zderzaki amortyzujące gumowe, przewody giętkie do chłodnic pojazdów, dielektryki, izolatory do przewodów elektrycznych, pierścienie uszczelniające, **21** narzędzia do czyszczenia uruchamiane ręcznie, ściereczki do czyszczenia, szkło na szyby pojazdów, szczotki elektryczne z wyjątkiem części maszyn, **37** usługi budowlane, wynajem buldożerów i koparek, wypożyczanie metalowych konstrukcji przenośnych budowlanych, lakierowanie, malowanie, instalowanie, konserwowanie i naprawy maszyn, czyszczenie i mycie pojazdów, obsługa pojazdów, naprawa pojazdów, naprawa wózków podnośnikowych i transportowych, naprawa części do pojazdów i wózków, polerowanie pojazdów, smarowanie pojazdów, konserwowanie i naprawy palników, naprawy pomp, regenerowanie maszyn i silników zużytych lub częściowo zniszczonych, usługi stacji obsługi samochodów, **39** usługi transportu ratunkowego, pomoc w przypadku awarii pojazdów, dostarczanie towarów, usługi kierowców, magazynowanie, pakowanie towarów i produktów, wypożyczanie pojazdów, przewożenie ładunków, usługi rozładunku, usługi transportu samochodowego, usługi transportu maszyn i wózków podnośnikowych, wypożyczanie samochodów, usługi transportu i wyładunku odpadów, wynajmowanie garaży, wynajmowanie magazynów, **40** kowalstwo, hartowanie metali, spawanie, lutowanie, obróbka metali, odlewanie metali, niszczenie odpadów i odpadków, unieszkodliwianie odpadów, palenie śmieci, recykling odpadów i odpadków, **41** obsługa pól golfowych, **42** usługi badań technicznych, usługi badań w dziedzinie mechaniki, ekspertyzy inżynierskie, testowanie pojazdów, **43** wynajmowanie sal na posiedzenia, **44** wypożyczanie sprzętu dla gospodarstw rolnych, **45** usługi agencji ochrony nocnej, usługi agencji pośrednictwa w zawieraniu znajomości.

(111) **182417** (220) 2005 04 18 (210) 293899  
 (151) 2006 10 04 (441) 2005 07 25  
 (732) SUDER & SUDER Spółka z o.o., Kraków, PL.  
 (540) RONIT  
 (510), (511) **12** bębny i tarcze hamulcowe.

(111) **182418** (220) 2005 04 19 (210) 293924  
 (151) 2006 10 04 (441) 2005 07 25  
 (732) Przedsiębiorstwo Przemysłu Spirytusowego „ARHOS”  
 Spółka Akcyjna, Racibórz, PL.  
 (540)



(531) 3.7.24, 26.1.1, 27.5.1  
 (510), (511) **33** napoje alkoholowe.

(111) **182419** (220) 2005 04 19 (210) 293925  
 (151) 2006 10 09 (441) 2005 07 25  
 (732) „Bajkowy Świat Kłobuka” Frank Uwe Döcke, Karnity, PL.  
 (540) KŁOBUK  
 (510), (511) **12** jachty, łodzie, kajaki, **30** napoje na bazie czekolady, herbaty, kakao, kawy, **32** napoje gazowane, napoje bezalkoholowe, piwo, **33** napoje alkoholowe, **43** usługi: restauracyjne, barowe, ho-

telowe, ośrodków turystycznych, gospodarstw agroturystycznych, zajazdów, posiłki restauracyjne.

(111) **182420** (220) 2005 04 19 (210) 293927  
 (151) 2006 10 09 (441) 2005 07 25  
 (732) „EZAW” Zakład Usługowo-Produkcyjno-Handlowy Ewa  
 Wojtunik, Jastrzębie Zdrój, PL.  
 (540)



Kolor znaku: biały, czerwony  
 (531) 26.4.2, 27.5.1, 29.1.1, 29.1.6  
 (510), (511) **17** uszczelki, materiały uszczelniające, szczeliwa.

(111) **182421** (220) 2005 04 21 (210) 294049  
 (151) 2006 09 15 (441) 2005 07 25  
 (732) ALDAZ Sp. z o.o., Kąpino, PL.  
 (540)



Kolor znaku: czerwony, biały  
 (531) 26.4.3, 27.5.1, 29.1.12  
 (510), (511) **06** wyroby ślusarskie, konstrukcje metalowe, kratki ochronne metalowe, kratownice metalowe, ramy, okucia, uchwyty, osłony, obudowy metalowe, przewody i armatura metalowa, rury metalowe, ściennie uchwyty, złącza, haki do mocowania rur, włazy, pokrywy metalowe, zbiorniki metalowe, **37** serwis naprawczy gwarancyjny i pogwarancyjny wytwarzanych i sprzedawanych wyrobów, **42** projektowanie techniczne.

(111) **182422** (220) 2005 04 21 (210) 294070  
 (151) 2006 09 15 (441) 2005 07 25  
 (732) PUBLICITY Bartosz Bodnar, Oława, PL.  
 (540) Mini Me  
 (510), (511) **25** ubrania, odzież, **28** zabawki, klocki, **41** przedszkola, **43** żłobki.

(111) **182423** (220) 2005 04 29 (210) 294072  
 (151) 2006 09 15 (441) 2005 08 08  
 (732) CNT Michał Łebkowski, Kraków, PL.  
 (540)

**SlimP3**

(531) 27.5.1, 27.7.1  
 (510), (511) **09** urządzenia do odtwarzania dźwięku.

(111) **182424** (220) 2005 04 29 (210) 294073  
 (151) 2006 09 15 (441) 2005 08 08  
 (732) CNT Michał Łebkowski, Kraków, PL.  
 (540)

Centrum  
 Nowej  
 Technologii

(531) 27.5.1  
 (510), (511) **09** komputery i komputerowe urządzenia peryferyjne, **35** prowadzenie sklepu z komputerami, akcesoriami komputerowymi oraz sprzętem RTV, **42** projektowanie oprogramowania komputerowego.

(111) **182425** (220) 2005 04 21 (210) 294089  
 (151) 2006 09 26 (441) 2005 07 25  
 (732) Schering-Plough Animal Health Corporation, Union, US.

(540) ROTAVEC

(510), (511) **05** preparaty farmaceutyczne i weterynaryjne.(111) **182426** (220) 2005 04 22 (210) 294125

(151) 2006 10 03 (441) 2005 07 25

(732) OŚRODEK TERAPII I EDUKACJI PSYCHOLOGICZNEJ OTEP,  
Magdalena Nelken-Zbik, Warszawa, PL.

(540)



Kolor znaku: wiśniowy, czarny

(531) 24.17.1, 25.7.1, 25.7.6, 26.1.1, 27.5.1, 29.1.13

(510), (511) **44** działalność psychologiczna i psychoterapeutyczna.(111) **182427** (220) 2005 04 25 (210) 294188

(151) 2006 11 22 (441) 2005 08 08

(732) TERMO KLIMA SPÓŁKA JAWNA TOMASZ SOBCZAK, MICHAŁ  
SASIN, Warszawa, PL.

(540)



Kolor znaku: niebieski

(531) 1.7.6, 26.2.1, 27.5.1, 29.1.4

(510), (511) **11** urządzenia chłodnicze i wentylacyjne, **37** wykonywanie instalacji ciepłych, wodnych, wentylacyjnych i gazowych.(111) **182428** (220) 2005 04 25 (210) 294190

(151) 2006 10 23 (441) 2005 08 08

(732) „MARTEKS” Sp. z o.o., Kraków, PL.

(540)

Kolor znaku: czerwony, niebieski, żółty, czarny, zielony,  
granatowy, biały

(531) 9.1.9, 17.2.25, 29.1.15

(510), (511) **29** wyroby z mleka, sery.(111) **182429** (220) 2005 04 25 (210) 294199

(151) 2006 10 10 (441) 2005 08 08

(732) Przedsiębiorstwo „PROSSPOL” Sp. z o.o., Poznań, PL.

(540)



Kolor znaku: żółty, pomarańczowy, niebieski, czarny

(531) 9.7.1, 26.4.2, 26.4.16, 26.5.1, 26.5.6, 29.1.1, 29.1.2, 29.1.4

(510), (511) **36** pośrednictwo finansowe, przyjmowanie opłat masowych.(111) **182430** (220) 2005 09 01 (210) 299576

(151) 2006 11 14 (441) 2005 12 12

(732) Przedsiębiorstwo Handlowe „BYSEWO” Krzysztof  
Michniewicz, Gdańsk, PL.

(540)



Kolor znaku: czerwony

(531) 7.3.1, 7.3.11, 27.5.1, 29.1.1

(510), (511) **35** pośrednictwo handlowe i usługowe w zakresie samochodów osobowych, maszyn i urządzeń, środków transportu lądowego, materiałów budowlanych, drewna, kojarzenie kontrahentów, marketing, prowadzenie sklepu i/lub hurtowni z materiałami budowlanymi i wyposażeniem sanitarnym, **36** dzierżawa i wynajem lokali, **37** prace remontowo-budowlane, prace specjalistyczne w budownictwie, nadzór techniczny.(111) **182431** (220) 2001 09 25 (210) 241067

(151) 2006 11 07 (441) 2002 04 08

(732) ARCH CHEMICALS, INC., Norwalk, US.

(540) MARINA

(510), (511) **01** produkty chemiczne stosowane w przemyśle, prace badawczych, fotografii jak również w rolnictwie, ogrodnictwie i leśnictwie, produkty chemiczne używane do odkażania i obróbki wody, basenów, źródeł oraz gorących kadzi, zestawy narzędzi do przeprowadzenia testów wody wraz z butelkami do testowania wody, substancje chlorujące, produkty chemiczne do oczyszczania wody, nie przetworzone żywice syntetyczne, nie przetworzone tworzywa sztuczne, nawozy sztuczne, mieszaniny gaszące ogień, preparaty do odpuszczania i lutowania metali, produkty chemiczne do konserwowania żywności, substancje garbujące, kleje (spoiwa) stosowane w przemyśle, **07** maszyny i obrabiarki; układy próżniowe do basenów i źródeł, zautomatyzowane układy próżniowe do basenów i źródeł, pompy filtry do pomp oraz części zamienne do wyżej wymienionych towarów, silniki (z wyjątkiem stosowanych w pojazdach lądowych), mechanizmy sprzęgania i napędu (z wyjątkiem stosowanych w pojazdach lądowych), mechaniczne narzędzia rolnicze, inkubatory do jaj, **08** narzędzia i przyrządy (ręcznie sterowane), sprzęt do konserwacji basenów i źródeł, kąty natarcia zbiorników, urządzenia do czyszczenia spoin w zbiornikach oraz folii, słupów, słupy teleskopowe, wielowarstwowe odgarniaki i chwytacze oraz części zamienne do wyżej wymienionych towarów, wyroby nożownicze, broń ręczna, ostrza (maszynki do golenia), **09** urządzenia i przyrządy: naukowe, żeglarskie, geodezyjne, elektryczne, fotograficzne, kinematograficzne, optyczne, wagowe, pomiarowe, sygnalizacyjne, kontrolne, do ratowania życia, do celów dydaktycznych, wskaźniki poziomu wody, termometry do basenów i źródeł, alarmy, zatyczki do nosa i uszu, gogle, paski do gogli, paski i kamizelki do pływania, aparatura do pływania pod wodą oraz części zamienne wyżej wymienionych towarów, urządzenia do nagrywania, transmisji lub reprodukcji dźwięku lub obrazu, magnetyczne nośniki danych, płyty (dyski) z nagraniami, automaty sprzedające i mechanizmy do urządzeń uruchamianych przez wrzucenie monety, kasy, sklepowe, maszyny liczące, sprzęt przetwarzający dane i komputery, urządzenia do gaszenia ognia, **11** urządzenia do oświetlania, ogrzewania, wytwarzania pary, gotowania, chłodzenia, suszenia, wentylacji, zasilania wodą i do celów sanitarnych, sprzęt do obróbki wody, osłony, pływak, kanały zasilające, pojemniki dozujące przystosowanie do przechowywania chemikaliów do czyszczenia wody, basenów źródeł, filtry do basenów i źródeł, wymienne osłony do filtrów, systemy do oświetlania zbiorników i źródeł, urządzenia grzewcze do zbiorników i źródeł, wanny do kąpeli źródłanych, urządzenia chlorujące do zbiorników, i źródeł i części zamienne wyżej wymienionych towarów, **16** papier, tektura i wyroby z tych materiałów, nie ujęte w innych klasach, druki, czasopisma, publikacje, katalogi, prospekty, książki, materiały piśmienne, materiały fotograficzne, fotografie, instrukcje i materiały dydaktyczne, materiały intrologatorskie, kleje do materiałów piśmiennych, lub do celów domowych, materiały przeznaczone dla artystów, pędzle malarskie, maszyny do pisania i sprzęt biurowy (z wyłączeniem mebli), materiały szkoleniowe i instruktażowe (z wyjątkiem aparatów), materiały z tworzyw sztucznych do pakowania (nie ujęte w innych klasach), czcionki drukarskie, matryce, **19** materiały budowlane niemetalowe, rury stosowane w budownictwie niemetalowe pokrywy na baseny i źródła, zbiorniki nadziemne, materia-



ły do wyłożenia zbiorników, kadzie źródlane i części zamienne wyżej wymienionych towarów, asfalt, smoła i bitum, budynki przenośne niemetalowe, pomniki niemetalowe, **20** meble, lustra, ramki obrazowe, wyroby (nie ujęte w innych klasach) z drewna, korka, trzciny, wikliny, rogu, kości, słonowej, fiszbinów, muszli, bursztynu, macicy perłowej, sepiolitu, imitacji tych surowców lub z tworzyw sztucznych, sprzęt do obróbki wody, pływak, kanały zasilające i pojemniki przystosowane do przechowywania chemikaliów do obróbki wody, basenów i źródeł, wyposażenie meblowe dla basenów, źródeł i patio, wyroby z plastiku i części zamienne do wyżej wymienionych towarów, **21** przybory kuchenne oraz gospodarstwa domowego nie ujęte w innych klasach oraz pojemniki (wykonane nie z metali szlachetnych oraz pokryte nimi), szczotki do basenów, ścian, kafelków, pomostów i części zamienne do wyżej wymienionych towarów, grzebienie i gąbki, pędzle (z wyjątkiem pędzli malarskich), materiały do wytwarzania pędzli, sprzęt do czyszczenia, wełna (wata) stalowa, nie przerobione lub półprzetworzone szkło (z wyjątkiem szkła stosowanego w budownictwie), wyroby szklane, porcelanowe i ceramiczne nie ujęte w innych klasach, **28** gry i zabawki, artykuły sportowe i gimnastyczne nie ujęte w innych klasach, zabawki do basenów i źródeł, tratwy, zabawki nadmuchiwane, maski, rurki do oddychania pod wodą, płetwy, płetwy na dłonie, zabawki do pływania, deski do skoków, deski surfingowe, wyposażenie do uprawiania sportów wodnych i części zamienne do wyżej wymienionych towarów, ozdoby choinkowe; karty do gry, **35** usługi w zakresie reklamy, usługi w zakresie prac biurowych, usługi w zakresie promocji, usługi związane ze zbiornikami spa i basenami, w szczególności usługi czyszczenia basenów i zbiorników spa, usługi w zakresie konserwacji i napraw basenów i zbiorników spa oraz usługi konsultingowe w tym zakresie; usługi w zakresie gromadzenia na rzecz osób trzecich towarów związanych z pływaniami, basenami, źródłami i kadiami, w celu ich dogodnego obejrzenia i umożliwienia dokonania zakupu, **41** usługi w zakresie nauczania, organizacji szkoleń (kursów), rozrywki, działalności sportowej i kulturalnej, udzielania informacji przez telefon, globalną sieć informacji komputerowej, poprzez seminaria i prezentacje, w zakresie utrzymywania w należytym stanie, obchodzenia się, używania, przechowywania i transportu chemikaliów, stosowania zgodnie z przepisami, reakcji na stan zagrożenia, zarządzania otoczeniem, zdrowia pracowników oraz publicznego i zagadnień dotyczących bezpieczeństwa a także utrzymywania w należytym stanie i konserwacji basenów, źródeł i gorących kadzi, przygotowywanie i dystrybucja wydrukowanych materiałów zawierających informacje dotyczące utrzymywania w należytym stanie, obchodzenia się, używania, przechowywania i transportu chemikaliów, stosowania zgodnie z przepisami, reakcji na stan zagrożenia, zarządzania otoczeniem, zdrowia pracowników oraz publicznego i zagadnień dotyczących bezpieczeństwa w basenach, źródłach i gorących kadziach, usługi doradcze w zakresie utrzymywania w należytym stanie i konserwacji basenów, źródeł i gorących kadzi.

(111) **182432** (220) 2002 06 24 (210) 251979  
(151) 2006 09 04 (441) 2002 12 30

(732) Centrum Edukacji Językowej „Lingua Viva” Adam Łobaczewski, Zielona Góra, PL.

(540) lingua viva

(510), (511) **09** aparaty do nauczania, dydaktyczne nagrania audiowizualne i fonetyczne w postaci dyskieciek, dysków optycznych, kaset magnetycznych, programy komputerowe nagrane, **16** wyroby z papieru i kartonu nie zawarte w innych klasach, druki, broszury, książki, podręczniki, skrypty, czasopisma, informacje naukowe (publikacje), materiały do nauczania z wyjątkiem aparatów, **41** porady w zakresie edukacji lub kształcenia, informacja o edukacji, nauczanie, przedszkola, szkoły z internatem, nauczanie korespondencyjne, usługi edukacyjne w zakresie przyuczania do zawodu, podnoszenia kwalifikacji, nauki języków obcych i kursów specjalistycznych, kształcenie praktyczne, organizowanie i prowadzenie pracowni specjalistycznych, organizowanie i prowadzenie seminariów, organizowanie i prowadzenie sympozjów, organizowanie i prowadzenie konferencji, organizowanie i prowadzenie kongresów, organizowanie i prowadzenie zjazdów, organizowanie i prowadzenie odczytów, organizowanie i prowadzenie konkursów edukacyjnych, organizowanie wystaw z dziedziny kultury lub edukacji, organizowanie i prowadzenie sprawdzianów pedagogicznych, pisanie scenariuszy, publikowanie tekstów innych niż reklamowe, publikowanie książek, publikacja

elektroniczna on-line książek i periodyków, montaż programów radiowych i telewizyjnych edukacyjnych i naukowych, usługi tłumaczenia, usługi związane z organizacją wycieczek, organizowanie obozów wakacyjnych, wypożyczanie książek, wypożyczanie nagrań dźwiękowych, wypożyczanie kaset wideo, **42** projektowanie oprogramowania komputerowego, instalacje oprogramowania komputerowego, aktualizacja oprogramowania komputerowego, powielanie oprogramowania komputerowego, wypożyczanie oprogramowania komputerowego.

(111) **182433** (220) 2002 12 05 (210) 258405  
(151) 2006 11 27 (441) 2003 06 16  
(732) „INTER-WIDEX” Wiesław Mierzejewski, Mrągowo, PL.  
(540) comfort  
(510), (511) **10** poduszki do celów leczniczych, **20** poduszki.

(111) **182434** (220) 2002 12 13 (210) 258761  
(151) 2006 11 10 (441) 2003 06 16  
(732) Bar Restauracyjny „U HOPFERA - PIEROGI ŚWIATA” s.c. Krystyna Miecznikowska - Wróbel, Izabella Ewa Lesieur, Kazimierz Wróbel, Stephane Lesieur, Warszawa, PL.  
(540)



Kolor znaku: ciemnobrązowy, jasnobrązowy

(531) 6.7, 6.19, 7.1, 27.5, 29.1

(510), (511) **29** grzyby konserwowe i suszone, jogurty, kaszanki, kefiiry, kielbasy, korniszony, masło, produkty mleczne, mleko, oleje jadalne, pasztety z wątróbki, pasztety, ser, smalec, szynka, śledzie, śmietana, wędliny, zupy, bigosy, dzemy, przecier pomidorowy, sałatki warzywne, **30** pieczywo, bułki, chleb, ciasta, herbatniki, kanapki, makarony, miód, musztarda, paszteciki, pierogi, potrawy na bazie mąki, ciasta, tarty z nadzieniem z jajek, z sera, z mięsa, z owocami, wyroby cukiernicze, żywność na bazie mąki, **32** soki owocowe, soki warzywne, **35** prowadzenie delikatesów i sklepów wielkopowierzchniowych z artykułami spożywczymi, z przetworami domowymi, z piecywym, z daniami gotowymi do spożycia, **40** wędzenie żywności, **43** prowadzenie barów szybkiej obsługi, kawiarnie, restauracje, restauracje samoobsługowe, zajazdy, przygotowywanie dań na zamówienie oraz dostawa potraw na zamówienie.

(111) **182435** (220) 2003 05 18 (210) 264892  
(151) 2006 09 04 (441) 2003 12 01

(732) Rosiński i S-ka Spółka z ograniczoną odpowiedzialnością Zakład Produkcji Opakowań, Bielsko-Biała, PL.

(540)



(531) 19.7.2

(510), (511) **03** płynne środki myjące i czyszczące stosowane do utrzymania czystości pomieszczeń, artykuły kosmetyczne i pielęgnacyjne dla ludzi, **21** pojemniki nie z metali szlachetnych.

(111) **182436** (220) 2003 06 16 (210) 266289  
(151) 2006 09 04 (441) 2003 12 29

(732) INSTAL-KONSORCJUM Spółka z o.o., Wrocław, PL.

(540)

**QIK**

(531) 1.15.15, 27.5.1, 29.1.5

(510), (511) **06** metalowa armatura do przewodów, materiały budowlane metalowe i z metali kolorowych, **11** urządzenia do techniki grzewczej, sanitarnej, klimatyzacyjnej, kotły grzewcze elektryczne, kotły grzewcze gazowe, urządzenia zasilające do kotłów grzewczych, grzejniki, zasobniki ciepłej wody użytkowej, **35** zgrupowanie na rzecz osób trzecich metalowej armatury do przewodów, niemetalowej armatury do przewodów, materiałów budowlanych metalowych i z metali kolorowych, urządzeń do techniki grzewczej, sanitarnej, klimatyzacyjnej, kotłów grzewczych i urządzeń zasilających do kotłów grzewczych, grzejników, głowic termostatycznych, regulatorów temperatury, wodomierzy, zasobników ciepłej wody użytkowej, zestawów filtrujących, pozwalające nabywcy wygodnie je oglądać i kupować w sklepie, supermarkecie, hurtowni.

(111) **182437** (220) 2003 07 29 (210) 267981

(151) 2006 11 10 (441) 2004 02 09

(732) CANDY TEAM GMBH, Hamburg, DE.

(540) Donald

(510), (511) **30** guma do żucia.(111) **182438** (220) 2003 09 04 (210) 269441

(151) 2006 11 02 (441) 2004 03 08

(732) Centrum Zaopatrzenia Energetyki „ELTAST” Spółka z o.o., Radom, PL.

(540)

**Fresco**

Kolor znaku: czarny, niebieski, czerwony

(531) 27.5.1, 29.1.13

(510), (511) **11** chłodnice do cieczy, instalacje, aparatura i urządzenia do chłodzenia powietrza, dezodoryzujące i jonizujące aparaty do uzdatniania powietrza, dmuchawy do instalacji nawiewu, filtry do urządzeń klimatyzacyjnych, elementy grzejne, grzejniki, inhalatory, kanały kominowe do kotłów grzewczych, urządzenia klimatyzacyjne, kolektory słoneczne do ogrzewania, kondensatory gazów inne niż części maszyn, lampy bakteriobójcze do oczyszczania powietrza, lampy ultrafioletowe do celów innych niż lecznicze, nawilżacze do grzejników centralnego ogrzewania, aparatura i urządzenia do oczyszczania, odświeżania i filtrowania powietrza, urządzenia i piece do ogrzewania powietrza, podgrzewacze wody i powietrza, pojemniki chłodnicze, sterylizatory powietrza, armatura do regulacji urządzeń wodnych lub gazowych oraz przewodów wodnych lub gazowych, urządzenia aparatura i instalacje do suszenia, wentylatory stosowane w klimatyzacji, aparatura do wentylacji stosowanej w klimatyzacji, węzownice do instalacji grzewczych, wyciągi wentylacyjne, wymienniki ciepła.

(111) **182439** (220) 2003 09 24 (210) 270326

(151) 2006 09 06 (441) 2004 04 05

(732) „NOSALOWY DWÓR” Spółka Jawna Gaczorek, Grabowska, Zakopane, PL.

(540)

**Nosalowy Dwór**

Kolor znaku: biały, żółty, rdzawy, czarny

(531) 22.3.1, 27.5.1, 29.1.2, 29.1.8

(510), (511) **36** usługi finansowe, prowadzenie kantoru wymiany walut, depozyty sejfowe, deponowanie papierów i przedmiotów wartościowych, zarządzanie i administrowanie nieruchomościami, wynajem nieruchomości własnych lub dzierżawionych, wynajem

pomieszczeń handlowych i biurowych, **37** usługi budowlano-remontowe, wynajem sprzętu budowlanego, **39** usługi w zakresie biur podróży, organizowanie podróży i wycieczek, rezerwowanie miejsc podróżnym, przewóz osób środkami transportu samochodowego, usługi tranzytowe, wynajmowanie pojazdów, samochodów, mikrobusów, rowerów, usługi związane z parkowaniem samochodów, serwis garażowy, prowadzenie wycieczek połączonych ze zwiedzaniem, wycieczki pojazdami turystycznymi wraz z przewodnikiem, wyprawy rowerowe i narciarskie, usługi w zakresie turystyki zawarte w tej klasie, **41** usługi związane z rozrywką, rekreacją i kulturą fizyczną w zakresie organizowania zabaw, konkursów rozrywkowych, gier sportowych, zawodów sportowych, zabaw ruchowych, ćwiczeń gimnastycznych, pływania, ćwiczeń na siłowni, obsługa sal gier, obiektów sportowych, kortów tenisowych, basenów rehabilitacyjno-rekreacyjnych, sal gimnastycznych, siłowni, wypożyczanie sprzętu sportowego, organizowanie imprez rozrywkowych oraz ich scenografii: pikników, festynów, widowisk, koncertów muzycznych kapeli góralskich, dancingów z grupą muzyczną, występów folklorystycznych, bankietów, balów, przyjęć, uroczystości, spotkań okolicznościowych na zlecenie osób trzecich polegające na zapewnieniu rozrywki, organizowanie i prowadzenie konferencji, sympozjów, zjazdów, kursów, wynajem sal wyposażonych w sprzęt audiowizualny i teleinformatyczny (telefon/fax, komputer, internet), **43** usługi hotelarskie związane z rezerwacją, czasowym zakwaterowaniem oraz wyżywieniem w hotelach, motelach, pensjonatach, usługi gastronomiczne związane z podawaniem potraw i napojów w barach, kafeteriach, kawiarniach, restauracjach, catering, obsługa imprez promocyjnych, przyjęć, bankietów, zabaw, balów na zlecenie osób trzecich polegające na zaopatrzeniu w żywność i napoje, **44** usługi związane z wykonywaniem zabiegów regeneracyjno-rehabilitacyjnych, usługi w zakresie terapii naturalnej, fizykoterapii i balneologii, usługi lecznicze paramedyczne, usługi gabinetów odnowy biologicznej, usługi salonów piękności, solarium, sauna fińska, łaźnia parowa, usługi salonów fryzjersko-kosmetycznych.

(111) **182440** (220) 2003 09 24 (210) 270349

(151) 2006 09 04 (441) 2004 04 05

(732) Harman International Industries, Incorporated, Northridge, US.

(540) HARMAN INFOTAINMENT

(510), (511) **09** systemy nawigacyjne i multimedialne do pojazdów lądowych, **37** usługi konstrukcyjne, instalacyjne, naprawcze i konserwacyjne następujących urządzeń: przyrządów i aparatów do reprodukcji dźwięku, głośników, wzmacniaczy, przetworników akustycznych, aparatów i przyrządów elektronicznych i kinematograficznych, aparatów do nagrywania, transmisji, manipulowania, przetwarzania, wyświetlania, nadawania i reprodukcji sygnałów, danych, informacji, kodów, dźwięku i/lub obrazu, aparatów i przyrządów łącznościowych i sieciowych, sprzętu komputerowego do sterowania sprzętem audio, wideo i/lub sprzętem nawigacyjnym, magnetycznych nośników danych, dysków z nagraniami, sprzętu do przetwarzania danych i komputerów, sprzętu komputerowego, urządzeń telematycznych.

(111) **182441** (220) 2003 10 03 (210) 270686

(151) 2006 11 10 (441) 2004 04 05

(732) BIO-ACTIVE DYSTRYBUCJA Sp. z o.o., Warszawa, PL.

(540)



Kolor znaku: granatowy, zielony, niebieski, biały, żółty, czerwony, brązowy, różowy, czarny, beżowy, lila

(531) 1.1.1, 2.5.8, 5.5.23, 7.1.1, 25.1.15, 26.4.1, 27.5.1, 27.5.5, 29.1.15

(510), (511) **30** herbata owocowa.

(111) **182442** (220) 2003 10 03 (210) 270687  
 (151) 2006 11 10 (441) 2004 04 05  
 (732) BIO-ACTIVE DYSTRYBUCJA Sp. z o.o., Warszawa, PL.  
 (540)

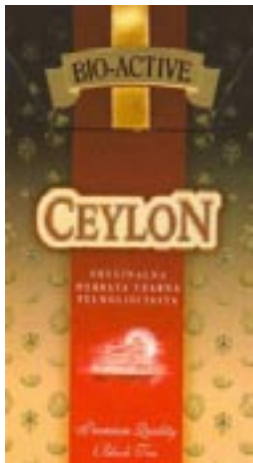

Kolor znaku: ciemnobrązowy, beżowy, brązowy, czerwony, złoty, biały  
 (531) 5.5.23, 18.3.7, 25.1.15, 25.7.25, 27.5.1, 27.5.5, 29.1.15  
 (510), (511) **30** herbata.

(111) **182443** (220) 2003 10 20 (210) 271382  
 (151) 2006 09 04 (441) 2004 04 19  
 (732) Przedsiębiorstwo Usługowo-Handlowe „RÓŻA I” Krystian Mędrala, Gliwice, PL.  
 (540)



Kolor znaku: czerwony, biały, zielony, żółty  
 (531) 5.5.1, 27.5.1, 29.1.12  
 (510), (511) **01** ziemia do upraw, ziemia ogrodnicza, torf - nawóz, **04** znicze, świece, świece woskowe, **07** narzędzia ogrodnicze z napędem mechanicznym, **08** narzędzia ogrodnicze ręczne, **21** doniczki, donice, kwietniki ogrodowe, rękawice ogrodnicze, drabinki do układania kwiatów, figurki i posągi z porcelany, terakoty, szkła, urządzenia do podlewania, **31** kwiaty cięte, sadzonki, kwiaty doniczkowe, rośliny ozdobne, kompozycje kwiatowe, cebulki kwiatowe, choinki, kwiaty i rośliny suszone, torf na ściółkę, kora surowa, **35** zgrupowanie na rzecz osób trzecich różnych artykułów upominkowych, ogrodniczych, kwiatów ciętych naturalnych i doniczkowych, kwiatów sztucznych, kompozycji kwiatowych, figurek, ozdób z drewna, wikliny, gipsu, tworzyw sztucznych, świec, zniczy, nawozów, środków ochrony roślin, pozwalające nabywcy wygodnie je oglądać i nabywać w hurtowni i sklepach detalicznych, **44** usługi projektowania, zakładania, utrzymania ogrodów, ogrodów krajobrazowych i terenów zielonych.

(111) **182444** (220) 2003 10 31 (210) 272051  
 (151) 2006 11 13 (441) 2004 04 19  
 (732) Foot Locker Retail, Inc., New York, US.  
 (540)



(531) 2.1.1, 2.1.8

(510), (511) **35** zgrupowanie na rzecz osób trzecich odzieży i obuwia, w tym odzieży i obuwia sportowego, pozwalające nabywcy wygodnie je oglądać i kupować w sklepach sprzedaży detalicznej, supermarketach i hurtowniach.

(111) **182445** (220) 2003 11 24 (210) 272970  
 (151) 2006 09 18 (441) 2004 04 19  
 (732) CERSANIT S.A., Kielce, PL.

(540) ŁAZIENKI DO KOCHANIA  
 (510), (511) **11** wyroby sanitarne z ceramiki, ceramika łazienkowa, bidety, kompakty WC, miski ustępowe, pisuary, umywalki, postumenty i półpostumenty do umywalk, sedesy, płuczki ustępowe, krany, baterie umywalkowe, kabiny natryskowe, brodziki, natryski, armatura sanitarna, części instalacji sanitarnych, armatura regulacyjna do przewodów i urządzeń wodnych, instalacje sanitarne, uszczelki do kranów i armatury sanitarnej, wanny łazienkowe, wyposażenie do wanien, zbiorniki do płuczek ustępowych, kabiny kąpielowe niemetalowe, **19** płytki i listwy wykładzinowe niemetalowe, płytki ceramiczne, glazura, terakota, gres, **20** półki, szafki, lustra, meblowe wyposażenie łazienek.

(111) **182446** (220) 2003 11 24 (210) 272971  
 (151) 2006 09 18 (441) 2004 04 19  
 (732) CERSANIT S.A., Kielce, PL.

(540) KOCHAMY ŁAZIENKI  
 (510), (511) **11** wyroby sanitarne z ceramiki, ceramika łazienkowa, bidety, kompakty WC, miski ustępowe, pisuary, umywalki, postumenty i półpostumenty do umywalk, sedesy, płuczki ustępowe, krany, baterie umywalkowe, kabiny natryskowe, brodziki, natryski, armatura sanitarna, części instalacji sanitarnych, armatura regulacyjna do przewodów i urządzeń wodnych, instalacje sanitarne, uszczelki do kranów i armatury sanitarnej, wanny łazienkowe, wyposażenie do wanien, zbiorniki do płuczek ustępowych, kabiny kąpielowe niemetalowe, **19** płytki i listwy wykładzinowe niemetalowe, płytki ceramiczne, glazura, terakota, gres, **20** półki, szafki, lustra, meblowe wyposażenie łazienek.

(111) **182447** (220) 2003 11 24 (210) 272972  
 (151) 2006 09 18 (441) 2004 04 19  
 (732) CERSANIT S.A., Kielce, PL.

(540) PIERWSZY W ŁAZIENCIE  
 (510), (511) **11** wyroby sanitarne z ceramiki, ceramika łazienkowa, bidety, kompakty WC, miski ustępowe, pisuary, umywalki, postumenty i półpostumenty do umywalk, sedesy, płuczki ustępowe, krany, baterie umywalkowe, kabiny natryskowe, brodziki, natryski, armatura sanitarna, części instalacji sanitarnych, armatura regulacyjna do przewodów i urządzeń wodnych, instalacje sanitarne, uszczelki do kranów i armatury sanitarnej, wanny łazienkowe, wyposażenie do wanien, zbiorniki do płuczek ustępowych, kabiny kąpielowe niemetalowe, **19** płytki i listwy wykładzinowe niemetalowe, płytki ceramiczne, glazura, terakota, gres, **20** półki, szafki, lustra, meblowe wyposażenie łazienek.

(111) **182448** (220) 2003 11 28 (210) 273209  
 (151) 2006 11 16 (441) 2004 04 19  
 (732) SMARTech Mariusz Szepietowski, Warszawa, PL.

(540) KNX  
 (510), (511) **09** alarmy antywłamaniowe, regulatory elektryczne światła, tablice rozdzielcze, urządzenia do zdalnego sterowania, **37** informacja budowlana, instalowanie i naprawa urządzeń elektrycznych bez urządzeń pomiarowych.

(111) **182449** (220) 2003 12 01 (210) 273262  
 (151) 2006 09 11 (441) 2004 04 19  
 (732) CERSANIT S.A., Kielce, PL.

(540) CARMEN  
 (510), (511) **11** wyroby sanitarne z ceramiki, ceramika łazienkowa, bidety, kompakty WC, miski ustępowe, pisuary, sedesy, płuczki ustępowe, umywalki, postumenty i półpostumenty do umywalk, baterie umywalkowe, kabiny natryskowe, brodziki, natryski, krany, armatura sanitarna, armatura regulacyjna do przewodów i urządzeń wodnych, wanny łazienkowe, zbiorniki do płuczek ustępowych, kabiny kąpie-

lowe niemetalowe, **19** płytki i listwy wykładzinowe niemetalowe, płytki ceramiczne, glazura, terakota, gres.

(111) **182450** (220) 2003 12 12 (210) 273809  
(151) 2006 09 04 (441) 2004 04 19  
(732) Blue City Spółka z o.o., Opopy, PL.  
(540) AUTO CITY

(510), (511) **35** usługi gromadzenia towarów spożywczych i przemysłowych powszechnego użytku w sklepach i hurtowniach w celu umożliwienia ich swobodnego wyboru i sprzedaży, usługi w zakresie prezentacji towarów do sprzedaży w sklepach, usługi w zakresie pomocy przy sprzedaży, administrowanie i zarządzanie hotelami, dekoracja wystaw sklepowych, usługi w zakresie reklamy, usługi komisju w zakresie artykułów przemysłowych, samochodów, mebli i wyposażenia wnętrz, **36** usługi w zakresie: dzierżawy nieruchomości, wynajmowania pomieszczeń biurowych, zarządzania majątkiem nieruchomości, administrowania nieruchomościami, pośrednictwa w sprawach majątku nieruchomego, **37** usługi w zakresie: budownictwa, napraw i konserwacji budynków, nadzoru budowlanego, izolowania budynków, mycie samochodów, usługi stacji obsługi samochodów, **39** usługi w zakresie: dostarczania towarów, wynajmowania magazynów, wynajmowania powierzchni na salony samochodowe, wypożyczania samochodów, organizowania podróży i wycieczek, agencji turystycznych, biur turystycznych, turystyki (zwiedzanie), organizowania wycieczek, rezerwowania miejsc na wycieczki, organizowania wycieczek morskich, **41** usługi w zakresie: kultury fizycznej, obozów sportowych, organizowania obozów sportowych, wypożyczania sprzętu sportowego, imprez sportowych, rozrywki, usługi instruktorów gimnastyki, usługi związane z organizowaniem i obsługą dyskotek, salony fitness, parki rozrywki, kina, sale koncertowe, salony gier, rezerwowanie miejsc na spektakle, usługi informacji o wypoczynku, usługi związane z organizacją wypoczynku, **42** usługi w zakresie doradztwa budowlanego, projektowania budynków, **43** usługi hotelowe, kawiarnie, restauracje, restauracje samoobsługowe, bary szybkiej obsługi, przygotowywanie dań na zamówienie oraz ich dostawa, usługi rezerwacji hotelowej, rezerwowanie i wynajmowanie noclegów, domy turystyczne, **44** usługi salonów fryzjerskich, salonów piękności.

(111) **182451** (220) 2004 01 13 (210) 274866  
(151) 2006 11 02 (441) 2004 04 19  
(732) Przedsiębiorstwo Wielobranżowe „Domix” Krzysztof Gajowiak, Łęczna, PL.  
(540)



Kolor znaku: czerwony, szary

(531) 26.1.2, 27.5.1, 29.1.1  
(510), (511) **19** belki niemetalowe, płyty budowlane niemetalowe, drewno częściowo obrabione, drewno obrabione, drewno użytkowe, drzwi niemetalowe, futryny drzwiowe niemetalowe, ościeżnice drzwiowe niemetalowe, płyty drzwiowe niemetalowe, forniry, drewno na fornir, formy odlewnicze niemetalowe, sklejka, drzwi składane niemetalowe.

(111) **182452** (220) 2004 01 19 (210) 275172  
(151) 2006 09 04 (441) 2004 05 04  
(732) Zakład Produkcyjny „BONA”, Ruda k/Grudziądz, PL.  
(540)



Kolor znaku: czerwony, czarny, biały

(531) 26.4.4, 27.5.1, 29.1.1  
(510), (511) **06** stolarka aluminiowa: drzwi, ogrodzenia metalowe, okna w tym dachowe, ścianki działowe, witryny, rolety zewnętrzne,

bramy metalowe w tym garażowe, ściany osłonowe, **19** stolarka PCV: okna w tym dachowe, drzwi przesuwne niemetalowe, drzwi wejściowe niemetalowe, rolety zewnętrzne, witryny, parapety zewnętrzne i wewnętrzne, ścianki działowe, ogrody zimowe, żaluzje niemetalowe, bramy niemetalowe w tym garażowe, garaże wolnostojące, **37** usługi ogólnobudowlane w tym: gipsowanie, nadzór budowlany, informacja o naprawach, malowanie, montaż stolarki otworowej montaż rusztowań, murarstwo, uszczelnianie okien w budynkach.

(111) **182453** (220) 2004 01 19 (210) 275179  
(151) 2006 09 04 (441) 2004 05 04  
(732) Maria Ziębińska i Stanisław Ziębiński „ICE-MASTRY”  
Spółka Jawna, Czaniec, PL.

(540) KOSTKA ŚNIEGOWA  
(510), (511) **30** lody spożywcze, sorbety jako lody, torty lodowe, rolady lodowe, jogurt mrożony, ciasta mrożone, ciasta i wyroby cukiernicze, słodczyce, biszkopty, herbatniki, krakersy, pierniki, placki, paszteciki, suchary, **35** dystrybucja i rozpowszechnianie materiałów reklamowych, reklama za pośrednictwem sieci komputerowej, reklama korespondencyjna, reklama radiowa, reklama prasowa, reklama telewizyjna, rozpowszechnianie próbek, badania rynku, pokazy towarów, promocja sprzedaży.

(111) **182454** (220) 2004 01 27 (210) 275453  
(151) 2006 09 07 (441) 2004 05 04

(732) Chiron Behring GmbH & Co., Marburg, DE.  
(540) PROTECTING LIFE RIGHT FROM THE START  
(510), (511) **05** farmaceutyki, szczepionki i środki wspomagające do szczepionek.

(111) **182455** (220) 2004 01 29 (210) 275595  
(151) 2006 09 04 (441) 2004 05 04  
(732) „ONE - 2 - ONE” Spółka Akcyjna, Poznań, PL.  
(540)



Kolor znaku: niebieski, zielony, biały

(531) 26.2.1, 27.5.1, 29.1.12  
(510), (511) **38** usługi w zakresie: połączeń dla telekomunikacji, przesyłania informacji, **42** usługi w zakresie: tworzenia i utrzymywania stron internetowych, projektowania, instalowania, aktualizacji i konserwacji programów komputerowych.

(111) **182456** (220) 2004 02 02 (210) 275697  
(151) 2006 09 05 (441) 2004 05 04  
(732) KAMIS-PRZYPRAWY S.A., Stefanowo, PL.

(540) KAMIS Spécjalité  
(510), (511) **29** koncentraty na buliony i do wytwarzania zup, buliony, zupy, warzywa konserwowane, koncentraty, konserwy warzywne, przeciery warzywne, przecier pomidorowy, pickle, rośliny strączkowe konserwowane, sałatki warzywne, warzywa suszone, gotowane, konserwowane, zioła ogrodowe konserwowane, składniki do sporządzania bulionów i zup, suszone zioła do celów spożywczych, grzyby, płatki z warzyw, **30** przyprawy, zagęszczacze stosowane przy gotowaniu produktów spożywczych, sól, sole wielosmakowe, warzywno i ziołowe, musztardy, octy, majonezy, keczupy, chrzany, sosy przyprawowe, sosy sproszkowane, smakowe, pomidorowe, sosy do sałatek, dressingi, dipy, winogrety, mieszanki ze zbóż i zbożowo-warzywno do pożywania dla ludzi, płatki ze zbóż, płatki mieszane ze zbóż i warzyw, **31** korzenie jadalne i spożywcze, ziarna, otręby zbożowe, sezam, świeże owoce i warzywa.

(111) **182457** (220) 2004 02 19 (210) 276622  
(151) 2006 10 20 (441) 2004 05 31

(732) Przedsiębiorstwo Farmaceutyczne „JELFA” S.A., Jelenia Góra, PL.  
(540) MIXANTRON  
(510), (511) **05** preparaty farmaceutyczne.

(111) **182458** (220) 2004 02 20 (210) 276652  
 (151) 2006 10 20 (441) 2004 05 31  
 (732) SAINT-GOBAIN ISOVER POLSKA Sp. z o.o., Gliwice, PL.  
 (540) Aku-płyta  
 (510), (511) **17** kauczuk, gutaperka, guma, azbest, mika i wyroby z tych materiałów nie ujęte w innych klasach, tworzywa sztuczne w formie wyciśniętej stosowane w produkcji, materiały wypełniające, uszczelniające, pakuły, materiały izolacyjne, rury giętkie niemetalowe, wełna szklana oraz wyroby z wełny szklanej służące do izolacji w obiektach budowlanych, **19** materiały budowlane niemetalowe, rury sztywne niemetalowe stosowane w budownictwie, asfalt, smoła i bitum, budynki przenośne niemetalowe, pomniki niemetalowe.

(111) **182459** (220) 2004 03 04 (210) 277161  
 (151) 2006 10 23 (441) 2004 06 14  
 (732) Przedsiębiorstwo Produkcyjno Usługowo Handlowe PROHAUS Adam Lisowski, Warszawa, PL.  
 (540)

# PROHAUS

(531) 27.5.1  
 (510), (511) **35** zgrupowanie na rzecz osób trzecich materiałów ropopochodnych, olejów napędowych, grzewczych, silnikowych, paliwa gazowego, pozwalające nabywcy oglądać te towary i kupować w hurtowniach i sklepach, **39** dostarczanie zamówień materiałów i towarów, transport samochodowy.

(111) **182460** (220) 2004 03 05 (210) 277290  
 (151) 2006 11 14 (441) 2004 06 14  
 (732) MAC EDUKACJA S.A., Kielce, PL.  
 (540) MAC PARTNER  
 (510), (511) **39** dystrybucja podręczników szkolnych, książek i czasopism, **40** drukowanie podręczników szkolnych, książek i czasopism, usługi poligraficzne i skład drukarski.

(111) **182461** (220) 2004 03 05 (210) 277291  
 (151) 2006 11 14 (441) 2004 06 14  
 (732) MAC EDUKACJA S.A., Kielce, PL.  
 (540) "Sześciolatek"  
 (510), (511) **39** dystrybucja podręczników szkolnych, książek i czasopism, **40** drukowanie podręczników szkolnych, książek i czasopism, usługi poligraficzne i skład drukarski.

(111) **182462** (220) 2004 03 05 (210) 277292  
 (151) 2006 11 14 (441) 2004 06 14  
 (732) MAC EDUKACJA S.A., Kielce, PL.  
 (540) "Sześciolatek. Bawię się i uczę"  
 (510), (511) **39** dystrybucja podręczników szkolnych, książek i czasopism, **40** drukowanie podręczników szkolnych, książek i czasopism, usługi poligraficzne i skład drukarski.

(111) **182463** (220) 2004 03 09 (210) 277481  
 (151) 2006 11 09 (441) 2004 06 14  
 (732) TANIE GRZANIE Dariusz Magdziarz, Lublin, PL.  
 (540)

# SANEA

(531) 27.5.1  
 (510), (511) **35** zgrupowanie na rzecz osób trzecich różnych towarów pozwalające nabywcy wygodnie je oglądać i kupować w hurtowni i/lub sklepie z urządzeniami, aparaturą i materiałami do instalacji: wodnych, grzewczych, klimatyzacyjnych, wentylacyjnych, kanalizacyjnych, elektrycznych, przeciwpożarowych i kominowych.

(111) **182464** (220) 2004 03 11 (210) 277569  
 (151) 2006 09 07 (441) 2004 06 14

(732) „ŚNIEŻKA-INVEST” Spółka z o.o., Świebodzice, PL.  
 (540) maczucie  
 (510), (511) **30** pieczywo cukiernicze trwałe, cukierki, karmelki pomadki, czekolady, wyroby czekoladowane, drażetki, pralinki, słodczyce.

(111) **182465** (220) 2004 03 11 (210) 277570  
 (151) 2006 09 07 (441) 2004 06 14  
 (732) „ŚNIEŻKA-INVEST” Spółka z o.o., Świebodzice, PL.  
 (540)



Kolor znaku: biały, czerwony, zielony, różowy, szary, żółty, niebieski

(531) 3.4.1, 25.7.25, 27.5.1, 29.1.13

(510), (511) **30** pieczywo cukiernicze trwałe, cukierki, pomadki, pomadki mleczne, słodczyce.

(111) **182466** (220) 2004 03 15 (210) 277720  
 (151) 2006 09 14 (441) 2004 06 28  
 (732) CERSANIT S.A., Kielce, PL.  
 (540) NIOBE

(510), (511) **11** wyroby sanitarne z ceramiki, ceramika łazienkowa, bidety, kompakty WC, miski ustępowe, pisuary, umywalki, postumenty i półpostumenty do umywalek, sedesy, płuczki ustępowe, krany, baterie umywalkowe, kabiny natryskowe, brodziki, natryski, armatura sanitarna, części instalacji sanitarnych, armatura regulacyjna do przewodów i urządzeń wodnych, instalacje sanitarne, uszczelki do kranów i armatury sanitarnej, wanny łazienkowe, wyposażenie do wanien, zbiorniki do płuczek ustępowych, kabiny kąpielowe niemetalowe, **19** płytki i listwy wykładzinowe niemetalowe, płytki ceramiczne, glazura, terakota, gres, **20** półki, szafki, lustra, meblowe wyposażenie łazienek.

(111) **182467** (220) 2004 03 15 (210) 277721  
 (151) 2006 09 14 (441) 2004 06 28  
 (732) CERSANIT S.A., Kielce, PL.  
 (540) NOEMI

(510), (511) **11** wyroby sanitarne z ceramiki, ceramika łazienkowa, bidety, kompakty WC, miski ustępowe, pisuary, umywalki, postumenty i półpostumenty do umywalek, sedesy, płuczki ustępowe, krany, baterie umywalkowe, kabiny natryskowe, brodziki, natryski, armatura sanitarna, części instalacji sanitarnych, armatura regulacyjna do przewodów i urządzeń wodnych, instalacje sanitarne, uszczelki do kranów i armatury sanitarnej, wanny łazienkowe, wyposażenie do wanien, zbiorniki do płuczek ustępowych, kabiny kąpielowe niemetalowe, **19** płytki i listwy wykładzinowe niemetalowe, płytki ceramiczne, glazura, terakota, gres, **20** półki, szafki, lustra, meblowe wyposażenie łazienek.

(111) **182468** (220) 2004 03 15 (210) 277722  
 (151) 2006 09 14 (441) 2004 06 28  
 (732) CERSANIT S.A., Kielce, PL.

(540) RAJA  
 (510), (511) **11** wyroby sanitarne z ceramiki, ceramika łazienkowa, bidety, kompakty WC, miski ustępowe, pisuary, umywalki, postumenty i półpostumenty do umywalek, sedesy, płuczki ustępowe, krany, baterie umywalkowe, kabiny natryskowe, brodziki, natryski, armatura sanitarna, części instalacji sanitarnych, armatura regulacyjna do przewodów i urządzeń wodnych, instalacje sanitarne, uszczelki

do kranów i armatury sanitarnej, wanny łazienkowe, wyposażenie do wanien, zbiorniki do płuczek ustępowych, kabiny kąpielowe niemetalowe, **19** płytki i listwy wykładzinowe niemetalowe, płytki ceramiczne, glazura, terakota, gres, **20** półki, szafki, lustra, meblowe wyposażenie łazienek.

(111) **182469** (220) 2004 04 06 (210) 278922

(151) 2006 11 15 (441) 2004 07 12

(732) „MAC EDUKACJA” Spółka Akcyjna, Kielce, PL.

(540) Przygoda z komputerem

(510), (511) **39** usługi dystrybucji podręczników szkolnych, książek i czasopism, **40** usługi drukowania podręczników szkolnych, książek i czasopism, usługi poligraficzne i skład drukarski.

(111) **182470** (220) 2004 04 06 (210) 278923

(151) 2006 11 15 (441) 2004 07 12

(732) „MAC EDUKACJA” Spółka Akcyjna, Kielce, PL.

(540) Nasza klasa

(510), (511) **39** usługi dystrybucji podręczników szkolnych, książek i czasopism, **40** usługi drukowania podręczników szkolnych, książek i czasopism, usługi poligraficzne i skład drukarski.

(111) **182471** (220) 2004 04 06 (210) 278924

(151) 2006 11 15 (441) 2004 07 12

(732) „MAC EDUKACJA” Spółka Akcyjna, Kielce, PL.

(540) Muzyczny świat

(510), (511) **39** usługi dystrybucji podręczników szkolnych, książek i czasopism, **40** usługi drukowania podręczników szkolnych, książek i czasopism, usługi poligraficzne i skład drukarski.

(111) **182472** (220) 2004 04 06 (210) 278925

(151) 2006 11 15 (441) 2004 07 12

(732) „MAC EDUKACJA” Spółka Akcyjna, Kielce, PL.

(540) Lubię tworzyć

(510), (511) **39** usługi dystrybucji podręczników szkolnych, książek i czasopism, **40** usługi drukowania podręczników szkolnych, książek i czasopism, usługi poligraficzne i skład drukarski.

(111) **182473** (220) 2004 04 06 (210) 278926

(151) 2006 11 15 (441) 2004 07 12

(732) „MAC EDUKACJA” Spółka Akcyjna, Kielce, PL.

(540) Dziecko Nauczyciel Rodzice

(510), (511) **39** usługi dystrybucji podręczników szkolnych, książek i czasopism, **40** usługi drukowania podręczników szkolnych, książek i czasopism, usługi poligraficzne i skład drukarski.

(111) **182474** (220) 2004 04 06 (210) 278927

(151) 2006 11 15 (441) 2004 07 12

(732) „MAC EDUKACJA” Spółka Akcyjna, Kielce, PL.

(540) Przygoda z nauczaniem - uczeniem się

(510), (511) **39** usługi dystrybucji podręczników szkolnych, książek i czasopism, **40** usługi drukowania podręczników szkolnych, książek i czasopism, usługi poligraficzne i skład drukarski.

(111) **182475** (220) 2004 04 06 (210) 278928

(151) 2006 11 15 (441) 2004 07 12

(732) „MAC EDUKACJA” Spółka Akcyjna, Kielce, PL.

(540) Moja klasa

(510), (511) **39** usługi dystrybucji podręczników szkolnych, książek i czasopism, **40** usługi drukowania podręczników szkolnych, książek i czasopism, usługi poligraficzne i skład drukarski.

(111) **182476** (220) 2004 04 06 (210) 278929

(151) 2006 11 15 (441) 2004 07 12

(732) „MAC EDUKACJA” Spółka Akcyjna, Kielce, PL.

(540) Moja szkoła

(510), (511) **39** usługi dystrybucji podręczników szkolnych, książek i czasopism, **40** usługi drukowania podręczników szkolnych, książek i czasopism, usługi poligraficzne i skład drukarski.

(111) **182477** (220) 2004 04 06 (210) 278932

(151) 2006 11 15 (441) 2004 07 12

(732) „MAC EDUKACJA” Spółka Akcyjna, Kielce, PL.

(540) Ja i klasa

(510), (511) **39** usługi dystrybucji podręczników szkolnych, książek i czasopism, **40** usługi drukowania podręczników szkolnych, książek i czasopism, usługi poligraficzne i skład drukarski.

(111) **182478** (220) 2004 04 06 (210) 278933

(151) 2006 11 15 (441) 2004 07 12

(732) „MAC EDUKACJA” Spółka Akcyjna, Kielce, PL.

(540) Ja i szkoła

(510), (511) **39** usługi dystrybucji podręczników szkolnych, książek i czasopism, **40** usługi drukowania podręczników szkolnych, książek i czasopism, usługi poligraficzne i skład drukarski.

(111) **182479** (220) 2004 04 06 (210) 278934

(151) 2006 11 15 (441) 2004 07 12

(732) „MAC EDUKACJA” Spółka Akcyjna, Kielce, PL.

(540) Przygoda z czytaniem i pisaniem

(510), (511) **39** usługi dystrybucji podręczników szkolnych, książek i czasopism, **40** usługi drukowania podręczników szkolnych, książek i czasopism, usługi poligraficzne i skład drukarski.

(111) **182480** (220) 2004 04 06 (210) 278935

(151) 2006 11 15 (441) 2004 07 12

(732) „MAC EDUKACJA” Spółka Akcyjna, Kielce, PL.

(540) Przygoda z pisaniem

(510), (511) **39** usługi dystrybucji podręczników szkolnych, książek i czasopism, **40** usługi drukowania podręczników szkolnych, książek i czasopism, usługi poligraficzne i skład drukarski.

(111) **182481** (220) 2004 04 06 (210) 278936

(151) 2006 11 15 (441) 2004 07 12

(732) „MAC EDUKACJA” Spółka Akcyjna, Kielce, PL.

(540) Przygoda z czytaniem

(510), (511) **39** usługi dystrybucji podręczników szkolnych, książek i czasopism, **40** usługi drukowania podręczników szkolnych, książek i czasopism, usługi poligraficzne i skład drukarski.

(111) **182482** (220) 2004 04 06 (210) 278937

(151) 2006 11 15 (441) 2004 07 12

(732) „MAC EDUKACJA” Spółka Akcyjna, Kielce, PL.

(540) Szkoła marzeń

(510), (511) **39** usługi dystrybucji podręczników szkolnych, książek i czasopism, **40** usługi drukowania podręczników szkolnych, książek i czasopism, usługi poligraficzne i skład drukarski.

(111) **182483** (220) 2004 04 06 (210) 278938

(151) 2006 11 15 (441) 2004 07 12

(732) „MAC EDUKACJA” Spółka Akcyjna, Kielce, PL.

(540) Klasa marzeń

(510), (511) **39** usługi dystrybucji podręczników szkolnych, książek i czasopism, **40** usługi drukowania podręczników szkolnych, książek i czasopism, usługi poligraficzne i skład drukarski.

(111) **182484** (220) 2001 03 05 (210) 232436

(151) 2006 11 02

(732) Verizon Trademark Services LLC, Arlington, US.

(540)

(531) 26.3, 27.5

(510), (511) **09** urządzenia telekomunikacyjne nie ujęte w innych klasach, telefony komórkowe, sprzęt telekomunikacyjny i informatyczny, komponenty, zasilacze i urządzenia, pagery, telefony, łącznice telefoniczne, sprzęt peryferyjny do użytku w sieciach lokalnych

i sieciach rozległych, kable współosiowe i światłowodowe oraz łączniki, komputery, mikrokomputery, monitory, wyświetlacze komputerowe, głośniki, mikrofony, komputerowe nośniki danych, pamięci komputerowe, komputerowe urządzenia peryferyjne i modemy, odbiorniki telewizyjne i peryferyjne urządzenia telewizyjne takie jak kamery, zestawy telewizyjne, piloty do użytku interaktywnego i nieinteraktywnego, programy komputerowe do użytku w telekomunikacji, biznesie, finansach, rozrywce i handlu elektronicznym, programy komputerowe do dostępu do globalnej sieci komputerowej lub interaktywnej komputerowej sieci komunikacyjnej, odczytywane maszynowo karty magnetyczne, w tym karty telefoniczne i karty kredytowe, nagranie audio i wideo w zakresie telekomunikacji, techniki informatycznej, bezpieczeństwa, wiadomości, sportu, rozrywki, kultury, biznesu i finansów, pogody i podróży, **16** drukowane materiały, książki telefoniczne, książki, biuletyny, broszury, druki i karty, materiały instruktażowe i edukacyjne, wszystko dotyczące dziedzin telekomunikacji, techniki informatycznej, bezpieczeństwa, wiadomości, sportu, rozrywki, kultury, biznesu i finansów, pogody i podróży, nie magnetycznie zakodowany papier i plastikowe karty używane jako karty telefoniczne i karty kredytowe, jak również do innych celów , **35** usługi reklamowe i usługi informacji telefonicznej, oraz promowanie towarów i usług osób trzecich za pomocą drukowanej reklamy, drukowanych informatorów, poprzez zakodowane nośniki danych i poprzez rozpowszechnianie informacji za pośrednictwem sieci komunikacyjnych, włączając w to globalne sieci komunikacyjne, zarządzanie biznesem i usługi konsultingowe z wyłączeniem zarządzania rolnictwem i usług konsultingowych z nim związanych, usługi w zakresie informacji biznesowej w obrębie telekomunikacji, reklamy, technik informatycznych, marketingu i pokrewnych dziedzin, dostarczanie informacji za pomocą telefonu i innych sieci komunikacyjnych w zakresie telekomunikacji, technik informatycznych, wiadomości, sportu, rozrywki, kultury, biznesu i finansów, pogody i podróży, usługi billingowe, usługi w zakresie przetwarzania danych, usługi w zakresie handlu detalicznego, usługi katalogowe, usługi w zakresie zamawiania przez telefon i zamawiania elektronicznego w zakresie telekomunikacji, technik informatycznych, wynajem sprzętu w zakresie telekomunikacji, technik informatycznych i sprzętu biurowego, **36** usługi w zakresie bankowości, zarządzanie finansami, informacją i inwestycjami, zarządzanie nieruchomościami, usługi w zakresie wynajmu, pośrednictwa i informacji, usługi w zakresie kart kredytowych, usługi w zakresie kart telefonicznych, usługi w zakresie handlu elektronicznego, przetwarzanie kart debetowych i kredytowych, przekazywanie środków finansowych i przetwarzanie płatności, **37** usługi związane z instalacją, utrzymaniem i naprawą sprzętu telekomunikacyjnego, komputerowego i oprogramowania, sprzętu audio, wideo i interaktywnego, oraz komponentów, zasilaczy, urządzeń, a także związanych z nimi sprzętu, komponentów zasilaczy i urządzeń , **38** usługi w zakresie telekomunikacji i technik informatycznych, przekazywanie głosu, danych, obrazu, audio, wideo i informacji za pośrednictwem telefonu, telewizji i sieci globalnych, usługi w zakresie osobistego komunikowania się, usługi przywoławcze, leasing sprzętu telekomunikacyjnego, komponentów, urządzeń i zasilaczy, usługi w zakresie poczty elektronicznej, usługi w zakresie nadawania telewizyjnego, dostarczanie wiadomości i informacji za pośrednictwem telefonu, telewizji i globalnych sieci komunikacyjnych, dostarczanie informacji z baz danych za pośrednictwem telefonu, telewizji i globalnych sieci komunikacyjnych, zapewnianie wielu uczestnikom jednocześnie interaktywnego dostępu do globalnej sieci komunikacyjnej, **41** usługi w zakresie edukacji i rozrywki, a mianowicie produkcja telewizyjna i wideo, transmisja i nadawanie wszelkich typów programów audio i wideo za pośrednictwem telefonu i globalnych sieci komunikacyjnych, dostarczanie wiadomości, rozrywki i informacji ogólnych za pośrednictwem telefonu, telewizji i globalnych sieci komunikacyjnych, sponsorowanie programów i wydarzeń sportowych, edukacyjnych i rozrywkowych , **42** usługi związane z administrowaniem stron internetowych usługi związane z tworzeniem stron internetowych, administrowanie sieciami informacji elektronicznej, usługi konsultingowe i usługi projektowe w zakresie technik informatycznych, programowania komputerowego, telekomunikacji i globalnych sieci komunikacyjnych.

(111) **182485** (220) 2001 08 31 (210) 240290  
 (151) 2006 10 04 (441) 2002 03 11  
 (732) GOODRICH CORPORATION, Charlotte, US.

(540)



(531) 26.11, 26.13, 27.5

(510), (511) **01** preparaty chemiczne przeznaczone do stosowania w przemyśle, a mianowicie materiały uretanowe do zastosowań akustycznych, kleje, spoiwa, lepiszcza i powłoki do stosowania w produktach przemysłu okrętowego, preparaty chemiczne do stosowania w urządzeniach odladających do statków powietrznych, materiały kompozytowe, materiały na bazie poliimidu, a także nieorganiczne materiały polimerowe do zastosowań izolacyjnych, ognioodpornych i innych zastosowań wysokotemperaturowych **01** produkty chemiczne stosowane w przemyśle, pracach badawczych, fotografii jak również w rolnictwie, ogrodnictwie i leśnictwie, nie przetworzone żywice syntetyczne, nie przetworzone tworzywa sztuczne, nawozy sztuczne, mieszaniny gaszące ogień, preparaty do odpuszczania i lutowania metali, produkty chemiczne do konserwowania żywności, substancje garbujące, kleje (spoiwa) stosowane w przemyśle, **06** materiały na uszczelki, uszczelnienia, szczeliwa oraz materiały uszczelniające, a także uszczelki, uszczelnienia i szczeliwa wykonane z metalu **06** metale nieszlachetne i ich stopy, budowlane materiały metalowe, przenośne metalowe konstrukcje budowlane, materiały metalowe do budowy torów kolejowych, przewody nieelektryczne i przewody drutowe z metali nieszlachetnych, drobne wyroby żelazne, pojedyncze wyroby metalowe, rury i tuby metalowe, kasy pancerne, towary z metali nieszlachetnych nie ujęte w innych klasach, rudy (kruszcze), **07** elementy silników raketowych, części maszyn, a mianowicie sterowniki paliwa i pompy do zastosowań lotniczych, silniki do zastosowań lotniczych, sprzęt natryskowy do cieczy, spryskiwacze z napędem mechanicznym i części zamienne do nich, silniki i elementy silników nie przeznaczone do pojazdów lądowych, elementy uszczelniające sprzężarek, części maszyn do zastosowań przemysłowych, taśmy przenośników, podnośników i wyciągów, sprzężarki powietrza i gazu oraz części zamienne do nich, pompy próżniowe i części zamienne do nich, obrabiarki, a mianowicie elektrody, przyrządy obróbkowe oraz osprzęt do obróbki elektromechanicznej, przebijaki, punktaki, dziurkarki, perforatory oraz tłoczni, matryce, narzędzia do zastosowań przemysłowych, młyny prochowe do zastosowań przemysłowych, złącza kompensacyjne, a także wycieraczki prętowe, skrobaki i zgarniacze **07** maszyny i obrabiarki, silniki (z wyjątkiem stosowanych w pojazdach lądowych), mechanizmy sprzęgania i napędu (z wyjątkiem stosowanych w pojazdach lądowych), mechaniczne narzędzia rolnicze, inkubatory do jaj, **09** elektronika lotnicza, a mianowicie elektroniczne wyświetlacze lotnicze, czujniki elektroniczne, komputery, komputerowe urządzenia peryferyjne, oprogramowanie komputerowe, kontrolery oświetlenia, powietrzne systemy alarmowe, systemy unikania kolizji i systemy ostrzegawcze, przyrządy kontrolne osiągow aerodynamicznych, systemy pogodowe i wyświetleniowe systemy kartograficzne, komputery grafiki radarowej, instrumenty wskazujące położenie, żyroskopowe instrumenty kierunkowe i położeniowe (orientacyjne), kontrolery lotu i wyświetlacze kontroli lotu, kontrolery autopilota, zespolone wyświetlacze położenia i prędkości, a także czujniki, komputery i wskaźniki temperatury, ciśnienia, wykrywania oblodzenia, danych dotyczących powietrza, kąta natarcia, prędkości, momentu obrotowego, zbliżenia, a także ostrzegające przed przeciągnięciem, elektroniczny, elektromechaniczny i optyczny sprzęt do określania warunków pogodowych, źródła zasilania i urządzenia klimatyzacyjne do statków powietrznych, elektroniczne elementy i urządzenia lotnicze, a mianowicie procesory i systemy sterujące, czasowe, telemetryczne, pobierania danych, obsługi i zarządzania, zarządzania i dystrybucji mocy, rejestrujące, zarządzania termicznego, kontroli położenia oraz procesory i systemy testowe, elektromechaniczne urządzenia uruchamiające oraz systemy sterowania uruchamianiem, kontrolery ogrzewania szyby przedniej, kontrolery ogrzewania wiatrochronu, sygnałów urządzenia warunkujące, czujniki masowego natężenia przepływu, czujniki i wskaźniki temperatury hamulca, przyrządy kontrolne i kontrolery natężenia prądu, elektryczne urządzenia tłumiące, elektroniczne, elektromechaniczne i optyczne wyposażenie do kontroli lotu, pomiaru i zarządzania zasilaniem, paliwem, cieczą, wodą i odpadami, pomiaru i zarządzania odpadkami płynnymi, pomiaru i zarządzania gęstością cieczy, kontroli oświetlenia i tem-

peratury, wykrywania ognia i ochrony przed ogniem, wykrywania i ochrony przed przegrzaniem silnika, sterowania hamowaniem, sterowania, wyczuwania zbliżenia, wykrywania płomieni, określania prędkości, ciśnienia i temperatury, a także do monitorowania warunków pracy elementów lotniczych, systemy elektrooptyczne, laserowe systemy ostrzegawcze, wizualne systemy nadzorujące, systemy modelowania i symulacji lotnicze, nadmuchiwanie rynny ratunkowe oraz tratwy ratunkowe, czujniki dymu, kalkulatory, okulary słoneczne **09** urządzenia i przyrządy: naukowe, żeglarskie, geodezyjne, elektryczne, fotograficzne, kinematograficzne, optyczne, wagowe, pomiarowe, sygnalizacyjne, kontrolne, do ratowania życia, do celów dydaktycznych, urządzenia do nagrywania, transmisji lub reprodukcji dźwięku lub obrazu, magnetyczne nośniki danych, płyty (dyski) z nagraniami, automaty sprzedające i mechanizmy do urządzeń uruchamianych przez wrzucenie monety, kasy sklepowe, maszyny liczące, sprzęt przetwarzający dane, urządzenia do gaszenia ognia, **11** grzejniki do statków powietrznych, ogrzewacze rynny, elektrotermiczne, elektrolityczne i elektromechaniczne urządzenia odładzające i przeciwoładowanie do statków powietrznych, złączki tulejowe o gorących końcówkach i ogrzewacze krążka, wirnika, przewodnicy, lampy i oświetlenie statków powietrznych, panele ochrony termicznej do statków powietrznych, ogrzewacze gorącej wody, aparatura do przechowywania, dostarczania i rozporządzania wody pitnej i innych płynów, a także lampy błyskowe i latarki **11** urządzenia do oświetlania, ogrzewania, wytwarzania pary, gotowania, chłodzenia, suszenia, wentylacji, zasilania wodą i do celów sanitarnych, **12** systemy gondoli do statków powietrznych, systemy wsporników do statków powietrznych, podwozia samolotowe, koła i hamulce do statków powietrznych, nadmuchiwane pasy bezpieczeństwa do statków powietrznych i pojazdów lądowych, pasy bezpieczeństwa do statków powietrznych i pojazdów lądowych, fotele wyrzucane do statków powietrznych, panele konstrukcyjne do statków powietrznych, siedzenia załogi do statków powietrznych, stożkowe elementy wlotowe pomocniczych jednostek napędowych statków powietrznych, zewnętrzne oprofilowania do pojazdów morskich, zawieszania kół pojazdów lądowych, a także ich elementy, wlotowe żaluzje silników innych niż do pojazdów lądowych, łopaty wirnika i śmigieł pojazdów powietrznych, wycieraczki szyby przedniej i/lub systemy przemywające, tarcze hamulcowe, tarcze cierne, płyty sprzęgła, układziny komory spalania, osłony dyszy paliwa, uszczelki silnikowe, a także powierzchnie sterowe do pojazdów lądowych i statków powietrznych, a także części układu jezdnego do pojazdów lądowych **12** pojazdy, urządzenia służące do poruszania się na lądzie, w powietrzu lub wodzie, **17** okna akustyczne i kopuły do stosowania z użyciem sonara, panele i struktury absorbujące dźwięk do zastosowań lotniczych i morskich, struktury kompozytowe do statków powietrznych, materiały na uszczelki, uszczelnienia, szczeliwa oraz materiały uszczelniające, a także uszczelki, uszczelnienia i szczeliwa wykonane z tworzyw sztucznych, włókien naturalnych i syntetycznych, kauczuku, a także naturalnych i syntetycznych elastomerów i ich kombinacji, a także PTFE (politetrafluoroetylen) w postaci arkuszy, folii i taśm **17** kauczuk, gutaperka, żywica, azbest, mika i wyroby z tych materiałów nie ujęte w innych klasach, tworzywa sztuczne w formie wyciśniętej stosowane w produkcji, materiały uszczelniające, pakuły, materiały izolacyjne, rury elastyczne (połączenia rurowe) niemetalowe.

(111) **182486** (220) 2002 07 19 (210) 253086  
 (151) 2006 11 10  
 (732) Przedsiębiorstwo Usług Specjalistycznych „PROMOTECH” Krzysztof Sacharewicz i Mieczysław Ścieszka Spółka Jawna, Warszawa, PL.  
 (540)

**promotech!**

(531) 27.5.1  
 (510), (511) **09** instalacje elektryczne, instalacje sygnalizacyjne, aparatura rozdzielcza i sterownicza energii elektrycznej, **37** usługi budowlane, usługi w zakresie wznoszenia budynków, obiektów liniowych: rurociągów, linii elektroenergetycznych, elektrotrakcyjnych i telekomunikacyjnych-przesyłowych, rozdzielczych obiektów linio-

wych: rurociągów, linii elektroenergetycznych, elektrotrakcyjnych i telekomunikacyjnych-lokalnych, usługi w zakresie robót ziemnych, robót związanych z fundamentowaniem, robót budowlanych izolacyjnych, usługi w zakresie montażu i wznoszenia budynków i budowli z elementów prefabrykowanych, wykonywania konstrukcji i pokryć dachowych, stawiania rusztowań, wznoszenia konstrukcji stalowych, robót murarskich oraz specjalistycznych robót budowlanych, rozbiórki i burzenia obiektów budowlanych, usługi w zakresie budowlanych robót wykończeniowych, tynkowania, posadzkarstwa, tapetowania i oblicowywania ścian, sztukatorstwa, malowania, zakładania stolarki budowlanej, szklenia, usługi w zakresie wykonywania instalacji elektrycznych, instalacji sygnalizacyjnych, instalacji elektrycznych budynków i budowli oraz specjalistycznych instalacji elektrycznych, usługi w zakresie wykonywania instalacji budowlanych, instalacji centralnego ogrzewania, instalacji wentylacyjnych, instalacji wodno-kanalizacyjnych, usługi w zakresie instalowania konstrukcji metalowych, wyrobów metalowych, metalowych elementów stolarki budowlanej wraz z dorabianiem nietypowych lub brakujących detali metalowych, usługi w zakresie instalowania, naprawy, konserwacji sprzętu elektrycznego, instalowania, naprawy, konserwacji i przewijania silników elektrycznych, prądnic, transformatorów, elektrycznej aparatury rozdzielczej i sterowniczej, **42** usługi w zakresie projektowania budowlanego, urbanistycznego, technologicznego, usługi w zakresie zagospodarowania terenów zieleni, nie ujęte w innych klasach, **44** usługi w zakresie projektowania terenów zieleni.

(111) **182487** (220) 2002 07 19 (210) 253101  
 (151) 2006 11 10 (441) 2003 01 27  
 (732) Dow AgroSciences LLC, Indianapolis, US.  
 (540) DOCTOR  
 (510), (511) **05** pestycydy, preparaty do zwalczania szkodników, fungicydy, herbicydy i insektycydy.

(111) **182488** (220) 2002 07 30 (210) 253520  
 (151) 2006 11 21 (441) 2003 02 10  
 (732) RASTER R. Nowak i S-ka Spółka Jawna, Kielce, PL.  
 (540) logo clip  
 (510), (511) **35** reklama, dystrybucja materiałów reklamowych, publikowanie tekstów reklamowych, rozpowszechnianie materiałów reklamowych, rozpowszechnianie materiałów promocyjnych, rozpowszechnianie ogłoszeń reklamowych, promowanie, reklamowanie i prezentowanie znaków towarowych i innych oznaczeń odróżniających na zlecenie osób trzecich, wynajmowanie powierzchni na cele reklamowe.

(111) **182489** (220) 2003 03 17 (210) 262297  
 (151) 2006 09 12 (441) 2003 09 22  
 (732) Przedsiębiorstwo Wielobranżowe ARTIFEX Ludomira Mania, Poznań, PL.  
 (540) CAMTEA  
 (510), (511) **29** susz owocowy, susz owocowy aromatyzowany,, **30** zioła pojedyncze, mieszanki ziołowe, mieszanki ziołowo-owocowe, mieszanki ziołowo-owocowe aromatyzowane nie przeznaczone do celów medycznych (herbaty ziołowe), herbaty czarne, herbaty czarne aromatyzowane, herbaty zielone, herbaty zielone aromatyzowane, zabielaacz do kawy, czekolada na gorąco, kawa typu cappuccino, **32** napoje instant, granulaty przeznaczone do sporządzania napojów.

(111) **182490** (220) 2003 05 22 (210) 265112  
 (151) 2006 09 06 (441) 2003 12 01  
 (732) Olech Marius, Gdańsk, PL.  
 (540) titanic  
 (510), (511) **06** materiały budowlane metalowe, konstrukcje metalowe, kasy pancerne, przewodymetalowe, pokrycia dachowe metalowe, rusztowania, drabiny, folia metalowa, **07** maszyny i obrabiarki, pralki automatyczne, elektryczne kraljalnice do chleba, urządzenia elektryczne do czyszczenia dywanów, froterki elektryczne do parkietów, młynki do kawy elektryczne, odkurzacze, prasownice, spawarki, suszarki (wirówki), maszyny do szycia elektryczne, miksery i malaksery elektryczne kuchenne, roboty kuchenne elektryczne, maszyny do mielenia mięsa elektryczne, zmywarki kuchenne do



naczyń elektryczne, noże i nożyce elektryczne do użytku domowego, obieraczki elektryczne kuchenne, rozdrabniarki odpadów elektryczne, wyciskacze do soków elektryczne, otwieracze do puszek elektryczne, wiertarki ręczne elektryczne, piły ręczne elektryczne, szlifierki ręczne elektryczne, **09** urządzenia i przyrządy naukowe, żeglarskie, geodezyjne, fotograficzne, komputery, programy komputerowe, urządzenia do odbioru przekazu, nadawania lub obróbki obrazu, dźwięku lub innych sygnałów, anteny, urządzenia do rejestrowania sygnałów, magnetyczne i optyczne nośniki danych, automaty do gier na żetony lub pieniądze, dystrybutory, automatyczne, urządzenia komputerowe, drukarki, skanery, karty magnetyczne, płyty z nagraniami audio lub video, baterie elektryczne, **11** sprzęt kuchenny i domowy elektryczny do ogrzewania, pieczenia, gotowania, ekspresy do kawy, filtry do wody, urządzenia klimatyzacyjne, urządzenia do kąpiei, sauny, różna, grille, urządzenia do oświetlenia, **19** materiały budowlane niemetalowe, stolarka okienna i drzwiowa niemetalowa, baseny kąpielowe niemetalowe.

(111) **182491** (220) 2003 06 02 (210) 265661  
 (151) 2006 09 27 (441) 2003 12 15  
 (732) „MAZUR COMFORT” Spółka z ograniczoną odpowiedzialnością, Olsztyn, PL.  
 (540)



Kolor znaku: biały, czerwony, czarny

(531) 12.1.1, 27.5.1, 29.1.12  
 (510), (511) **20** meble, meble biurowe, sklepowe, pokojowe i kuchenne, meble tapicerowane: zestawy wypoczynkowe, narożniki, sofy, leżanki, wersalki, tapczany, łóżka, fotele, elementy mebli, osprzęt do mebli niemetalowy, wykończenia plastikowe do mebli, wyroby z drewna, korka, trzciny, wikliny, słomy i z materiałów do wyplatania nie ujęte w innych klasach, **22** materiały włókiennicze na obicia i do wypełniania, nie przerobione tekstylne materiały włókiennicze, **24** tkaniny i wyroby włókiennicze, nakrycia tekstylne stosowane w gospodarstwie domowym, okładziny do mebli z surowców włókienniczych, pokrycia na materace, pokrowce na meble i materace, zasłony, kapy, narzuty na łóżka, obrusy, serwety, **35** usługi w zakresie zarządzania i organizowania działalności gospodarczej, zarządzanie holdingami - przedsiębiorstwami handlowymi i/lub przemysłowymi, usługi marketingowe, usługi w zakresie rachunkowości i księgowości, doradztwo w zakresie organizowania i prowadzenia działalności gospodarczej i handlowej, wypożyczanie urządzeń i wyposażenia biurowego poza komputerami, **36** usługi finansowe, doradztwo finansowe, zarządzanie i administrowanie nieruchomościami, wynajem nieruchomości własnych lub dzierżawionych, **37** usługi związane z utrzymaniem i zachowaniem obiektów w ich pierwotnym stanie, czyszczenie budynków, sprzątnięcie budynków, usługi dekarckie, usługi izolacyjne (budynki), malowanie, mycie okien, nadzór budowlany, oczyszczanie dróg, odśnieżanie, wypożyczanie maszyn, narzędzi i sprzętu budowlanego, tapicerstwo, **39** usługi transportowe, usługi w dziedzinie towarowego transportu drogowego, usługi w zakresie składowania i dostarczania ładunków, usługi w zakresie pakowania i magazynowania wyrobów przed wysyłką, usługi informacyjne i pośrednictwo w zakresie transportu i spedycji, wynajem środków transportu bez obsługi, **40** przetwórstwo drewna, obróbka drewna, obróbka tkanin, usługi stolarsko - ciesielskie, wynajem maszyn i urządzeń bez obsługi do obróbki drewna i tkanin, **42** usługi informatyczne: projektowanie, wykonawstwo i wdrażanie systemów informatycznych i oprogramowania, wynajem sprzętu i oprogramowania informatycznego, serwis urządzeń informatycznych, usługi prawne.

(111) **182492** (220) 2003 06 11 (210) 266062  
 (151) 2006 09 04 (441) 2003 12 15  
 (732) Zakład Urządzeń Gazowniczych „GAZOMET” Spółka z o.o., Rawicz, PL.

(540)

**big**

(531) 27.5.1  
 (510), (511) **09** elektroniczne i elektryczne urządzenia do systemu bezpieczeństwa instalacji gazowych, **11** mechaniczne urządzenia do systemu bezpieczeństwa instalacji gazowych, systemy bezpieczeństwa instalacji gazowych, **37** usługi w zakresie instalowania, eksploatacji, napraw instalacji gazowych i systemów bezpieczeństwa instalacji gazowych, usługi serwisowe w zakresie systemów bezpieczeństwa instalacji gazowych, **39** dystrybucja w zakresie systemów bezpieczeństwa instalacji gazowych i elementów do tych systemów, **42** doradztwo i projektowanie w zakresie instalacji gazowych i systemów bezpieczeństwa instalacji gazowych.

(111) **182493** (220) 2003 07 25 (210) 267866  
 (151) 2006 09 18 (441) 2004 01 26  
 (732) Miejski Klub Sportowy „START”, Lublin, PL.  
 (540)



Kolor znaku: czarny, czerwony, biały

(531) 24.1.5, 26.11.1, 27.5.1, 29.1.12  
 (510), (511) **16** afisze, plakaty, tablice ogłoszeniowe na afisze i plakaty, albumy, bilety, czasopisma, materiały drukowane, folie z tworzywa sztucznego do pakowania, gazety, kalendarze, **25** dresy, spodenki, szaliki, czapki i nakrycia głowy, **35** rozpowszechnianie i uaktualnianie materiałów reklamowych, wynajmowanie powierzchni na cele reklamowe, reklamy, promocja sprzedaży dla osób trzecich, **39** wynajmowanie miejsc parkingowych, organizowanie podróży, organizowanie wycieczek, **41** kultura fizyczna, informacja o imprezach rozrywkowych i rekreacyjnych, publikowanie książek, organizowanie obozów szkoleniowo-sportowych, organizowanie zawodów sportowych, organizowanie konkursów edukacyjnych sportowych lub rozrywkowych, wynajmowanie stadionów, usługi związane z organizacją wypoczynku, wypożyczanie sprzętu sportowego, nauka gimnastyki, pływanie, jazdy na nartach, jazdy konnej, szermierki, gry w piłkę nożną, siatkówkę, szczypiorniaka, koszykówkę.

(111) **182494** (220) 2003 07 29 (210) 267968  
 (151) 2006 11 10 (441) 2004 02 09  
 (732) „RED ROCK” Spółka z o.o., Ścinawa, PL.  
 (540)

**INCANA**

Kolor znaku: zielony, żółty, czarny

(531) 27.5.1, 29.1.12  
 (510), (511) **19** betonowe elementy budowlane, grobowcowe płyty, kamienie łamane, kamienie sztuczne, kamień dekoracyjny, kominki, materiały konstrukcyjne niemetalowe, ogrodzenia niemetalowe, okładziny budowlane niemetalowe, płytki wykładzinowe niemetalowe, schody niemetalowe, spoiwa do murów, terakota, **35** zgrupowanie na rzecz osób trzecich różnych artykułów budowlanych pozwalające nabywcy wygodnie je oglądać i nabywać w hurtowni i sklepach detalicznych, **37** informacja o materiałach budowlanych, usługi budowlane i instalacyjne.

(111) **182495** (220) 2003 07 31 (210) 268109  
 (151) 2006 09 07 (441) 2004 02 09  
 (732) Terma Technologie Spółka z o.o., Gdańsk, PL.  
 (540)



Kolor znaku: czerwony, biały  
 (531) 26.1.6, 27.5.1, 29.1.1, 29.1.6  
 (510), (511) **04** oleje do maszyn przeciskowych, **07** maszyny przeciskowe do bezwykopowego układania instalacji, głowice wiertnicze, **09** tyczki pomiarowe, przyrządy optyczne do wykonywania przewiertów przecisków, **11** grzejniki rurkowe, konwektorowe, grzałki elektryczne, zawory termostatyczne do grzejników, **28** przyrządy z giętej rury do ćwiczeń, do zabawy, **37** serwis, przeglądy, naprawy maszyn przeciskowych, grzejników, grzałek, usługi wykonywania przecisków, przewiertów, wciągania rur, usługi wypełniania grzejników olejem, malowania grzejników i ich detali, **40** usługi obróbki mechanicznej detali, w tym skrawanie, gięcie, spawanie, śrutowanie, **42** usługi projektowania oprzyrządowania, maszyn.

(111) **182496** (220) 2003 07 31 (210) 268110  
 (151) 2006 09 07 (441) 2004 02 09  
 (732) Terma Technologie Spółka z o.o., Gdańsk, PL.  
 (540)



Kolor znaku: czerwony i odcienie, biały, czarny  
 (531) 26.3.1, 27.5.1, 29.1.12  
 (510), (511) **07** maszyny przeciskowe do bezwykopowego układania instalacji, głowice wiertnicze, **09** tyczki pomiarowe, przyrządy optyczne do wykonywania przewiertów, przecisków, **37** serwis, przeglądy, naprawy maszyn przeciskowych, usługi wykonywania przecisków, przewiertów, wciągania rur.

(111) **182497** (220) 2003 08 18 (210) 268714  
 (151) 2006 11 09 (441) 2004 02 23  
 (732) Studio TRZY KWADRAT s.c. Hanna Danielewska, Wojciech Ślęk, Toruń, PL.  
 (540) studio trzy kwadrat  
 (510), (511) **16** foldery, materiały reklamowe, obrazy, książki, komiksy, broszury, gazety, kalendarze, **35** rozpowszechnianie materiałów reklamowych, uaktualnianie materiałów reklamowych, prowadzenie reklamy, prowadzenie galerii, **42** projektowanie witryn www, projektowanie dekoracji wnętrz, projektowanie stoisk targowych, projektowanie wzorów przemysłowych.

(111) **182498** (220) 2003 08 22 (210) 268942  
 (151) 2006 11 21 (441) 2004 02 23  
 (732) NEURON Jacek Jędrzejczak, Warszawa, PL.  
 (540) MARCIN  
 (510), (511) **10** aparaty ortopedyczne (korekcyjne, korygujące) wkładki, separatory, kliny-na kończyny dolne stosowane w leczeniu i zapobieganiu palucha koślawego (Hallux Valgus).

(111) **182499** (220) 2003 09 03 (210) 269416  
 (151) 2006 10 04 (441) 2004 03 08  
 (732) DePuy, Inc., Warsaw, US.  
 (540) CHARITÉ  
 (510), (511) **10** protezy kręgosłupa, instrumenty chirurgiczne stosowane w chirurgii kręgosłupa.

(111) **182500** (220) 2003 11 27 (210) 273189  
 (151) 2006 09 15 (441) 2004 04 19

(732) Przedsiębiorstwo Handlowo-Usługowe „ANTARES”, Sonia Borchyńska, Jacek Borchyński, Sępólno Krajeńskie, PL.  
 (540)



Kolor znaku: czarny, czerwony, zielony, żółty  
 (531) 27.5.1, 29.1.14  
 (510), (511) **30** pizze, ciasta, gofry, wyroby cukiernicze, tarty, przyprawy, sosy, napoje na bazie herbaty lub kawy, **43** przygotowywanie i dostarczanie posiłków i napojów, prowadzenie barów, pizzerii, kafeerii.

(111) **182501** (220) 2003 12 15 (210) 273909  
 (151) 2006 10 27 (441) 2004 04 19  
 (732) Przedsiębiorstwo Produkcyjno-Handlowo-Usługowe DAX-POL Janusz Torzewski, Lipowa, PL.  
 (540)



Kolor znaku: niebieski, czerwony  
 (531) 26.3.1, 26.4.2, 26.11.1, 27.5.1, 29.1.1, 29.1.4  
 (510), (511) **06** materiały budowlane stalowe, blacha, arkusze stalowe, materiały blacharskie, dachy metalowe, stal, płyty metalowe, profilowane arkusze metalowe, profilowane dachy metalowe, **07** maszyny profilujące blach, części do maszyn profilujących blachy, rozwijarki blach, **35** pośrednictwo w obrocie pojazdami mechanicznymi, działalność komisowa, zgrupowanie na rzecz osób trzecich towarów takich jak: maszyny profilujące blachy, części do maszyn profilujących blachy, rozwijarki blach pozwalające nabywcy wygodnie je oglądać i kupować.

(111) **182502** (220) 2003 12 29 (210) 274491  
 (151) 2006 09 04 (441) 2004 04 19  
 (732) UZDROWISKO KRYNICA - ŻEGIESTÓW Spółka Akcyjna, Krynica-Zdrój, PL.  
 (540)



Kolor znaku: biały, żółty, jasnokremowy, seledynowy, jasnyniebieski, niebieski, granatowy, czerwony, czarny  
 (531) 7.1.1, 9.1.10, 25.1.1, 26.1.2, 27.5.1, 29.1.15  
 (510), (511) **05** borowina do kąpeli, borowina lecznicza, kąpiele lecznicze, kąpiele tlenowe, kąpiele z wód mineralnych, sole do kąpeli mineralnych, sole do celów medycznych, sole do celów leczniczych, sole wód mineralnych, dietetyczne napoje przystosowane do celów medycznych, nalewki dla celów leczniczych, napary (nalewki) dla celów leczniczych, wody mineralne do celów leczniczych, woda morską do kąpeli leczniczych, **32** aperitywy bezalkoholowe, ekstrakty owocowe bezalkoholowe, esencje do produkcji napojów, koktajle bezalkoholowe, lemoniady, napoje bezalkoholowe, napoje izotoniczne, napoje serwatkowe, nektary owocowe, pastylki do napojów gazowanych, pastylki do napojów musujących, proszki do napojów gazowanych, piwo, produkty do wytwarzania wody gazowanej, preparaty do wytwarzania wody gazowanej, produkty do wytwarzania wody mineralnej, soki owocowe, soki jabłkowe, soki warzywne, sy-

ropy do napojów, woda (napoje), woda gazowana, woda mineralna, woda selcerska, woda sodowa, woda stołowa, woda litowa, **39** usługi dystrybucji towarów, usługi dystrybucji wody, usługi dystrybucji wody mineralnej, gazowanej, sodowej, stołowej, litowej i lemoniady, usługi dostarczania towarów, usługi magazynowania towarów, usługi pakowania produktów i towarów, usługi przewożenia ładunków, usługi składowania towarów, usługi wynajmowania magazynów, usługi pośrednictwa transportowego, usługi transportowe, usługi taksówkowe, rezerwacja transportu, transport pasażerski, transport samochodami ciężarowymi, usługi turystyczne, usługi organizowania wycieczek, usługi wynajmowanie magazynów, wynajmowanie pojazdów, przyczep, usługi wynajmowania samochodów osobowych i ciężarowych.

(111) **182503** (220) 2004 01 07 (210) 274675  
(151) 2006 10 17 (441) 2004 04 19  
(732) US PHARMACIA Spółka z o.o., Wrocław, PL.  
(540) Bezpieczne uderzenie w przeziębienie  
(510), (511) **05** produkty farmaceutyczne, suplementy dietetyczne do celów leczniczych oraz produkty wspomagające leczenie.

(111) **182504** (220) 2004 01 27 (210) 275454  
(151) 2006 11 22 (441) 2004 05 04  
(732) KOHLER CO., Kohler, US.  
(540) DEVONSHIRE

(510), (511) **11** wanny, wanny z wirowaniem oraz instalacje wannowe, prysznicze i instalacje prysznicowe, kabiny wannowe i prysznicowe, niecki prysznicowe, góra prysznicowa, drzwi prysznicowe, urządzenia zmieniające kierunek wody, główki do pryszniców, baseny, bidety, umywalnie, toalety, siedzenia toaletowe, toalety bezdotykowe, bezdotykowe urządzenia splukujące, klozety wodne, oświetlenie, oświetlenie sufitowe, oświetlenie sufitowe do mebli, oświetlenie elektryczne, armatura oświetleniowa, zlewozmywaki, podstawy do zlewozmywaków, krany, krany czerpalne, krany bezdotykowe, krany kontrolowane termostatycznie, podczerwienią, radarowo lub elektronicznie, elektryczne suszarki do rąk, filtry do zlewozmywaków, wanien i pryszniców, bezdotykowe urządzenia suszące do rąk, korki do zlewozmywaków, wanien i pryszniców, rynny spustowe wanien, zawory kontrolujące wodę do zbiorników wodnych, zawory kontrolujące wodę do kranów, pisuary, zbiorniki wodne, wyposażenie do łazienek zawarte w tej klasie, fontanny do picia wody, sauny, niemetalowe dźwignie do zbiorników wodnych, urządzenia i instalacje sanitarne, urządzenia doprowadzające wodę i ceramiczne wyroby sanitarne, **21** przybory oraz pojemniki kuchenne i gospodarstwa domowego, nieelektryczne garnki do gotowania, rondle do gotowania, naczynia gliniane, talerze (nie z metali szlachetnych), naczynia (nie z metali szlachetnych), zastawa stołowa (nie z metali szlachetnych), szkło do napojów, miski, wyroby garncarskie do użytku w gospodarstwie domowym, wyroby szklane do użytku codziennego, miednice, szczotki, mydelniczki, dozowniki mydła, dozowniki ręczników papierowych, uchwyty do papieru toaletowego, dozowniki papieru toaletowego, szczotki do szorowania, niemetalowe dozowniki mydła, szczotki toaletowe, wanienki, kółka na ręczniki i drążki na ręczniki, uchwyty kąpielowe, szyny prysznicowe, wieszaki, dozowniki chusteczek, zestawy szczotek toaletowych, kosze na śmieci, uchwyty na mydło, uchwyty na szczoteczki do zębów.

(111) **182505** (220) 2004 02 02 (210) 275720  
(151) 2006 10 02 (441) 2004 05 04  
(732) Disney Enterprises, Inc., Burbank, US.  
(540) THE INCREDIBLES

(510), (511) **03** środki wybielające i inne substancje stosowane w praniu, preparaty czyszczące, nabłyszczające, szorujące i ściernie, mydła, wyroby perfumeryjne, olejki eteryczne, kosmetyki, płyny do pielęgnacji włosów, preparaty do czyszczenia zębów, **14** metale szlachetne i ich stopy oraz wyroby z metali szlachetnych lub pokrywane nimi, nie ujęte w innych klasach, wyroby jubilerskie, kamienie szlachetne, przyrządy zegarmistrzowskie i chronometryczne, **16** papier, tektura i wyroby z tych materiałów, nie ujęte w innych klasach, druki, materiały introligatorskie, fotografie, materiały piśmienne, kleje do materiałów piśmiennych lub do celów domowych, materiały dla artystów, pędzle malarskie, maszyny do pisania i sprzęt biurowy (z wyjątkiem mebli), materiały szkoleniowe i instruktażowe (z wyjątkiem

aparatów), materiały z tworzyw sztucznych do pakowania (nie ujęte w innych klasach), czcionki drukarskie, matryce, **18** skóra i imitacje skóry, wyroby z tych materiałów nie ujęte w innych klasach, skóry zwierzęce, skóry surowe, kufry, torby podróżne, parasole, parasolki i laski, bicze, uprząże i wyroby rymarskie, **20** meble, lustra, ramki do obrazów, wyroby z drewna, korka, trzciny, wikliny, rogu, kości, kości słoniowej, fiszbinu, muszli, bursztynu, macicy perłowej, sepiolitu, imitacji tych surowców lub z tworzyw sztucznych, **21** przybory kuchenne i pojemniki stosowane w gospodarstwie domowym (nie z metali szlachetnych i niepokrywane nimi), grzebienie i gąbki, pędzle (z wyjątkiem pędzli malarskich), materiały do wytwarzania pędzli i szczotek, sprzęt do czyszczenia, wiórki stalowe, nieprzetworzone lub półprzetworzone szkło (z wyjątkiem szkła stosowanego w budownictwie), wyroby szklane, porcelanowe i ceramiczne, **24** tekstylia i wyroby włókiennicze nie ujęte w innych klasach, narzuty na łóżka i obrusy, **25** odzież, obuwie i nakrycia głowy, **28** gry i zabawki, artykuły sportowe i gimnastyczne nie ujęte w innych klasach, ozdoby choinkowe, **29** mięso, ryby, drób i dziczyzna, ekstrakty mięsne, konserwowane, suszone i gotowane owoce i warzywa, galaretki, dżemy, kompoty, jaja, mleko i produkty mleczne, oleje i tłuszcze jadalne, **30** kawa, herbata, kakao, cukier, ryż, tapioka, sago, kawa nienaturalna, mąka i preparaty zbożowe, chleb, wyroby piekarnicze i słodczyce, lody, miód, melasa, drożdże, proszek do pieczenia, sól, musztarda, ocet, sosy przyprawowe, przyprawy, lód, **32** piwo, wody mineralne i wody gazowane oraz inne napoje bezalkoholowe, napoje owocowe i soki owocowe, syropy i inne preparaty do przygotowywania napojów.

(111) **182506** (220) 2004 02 17 (210) 276471  
(151) 2006 11 13 (441) 2004 05 31  
(732) BONGRAIN S.A., Viroflay, FR.  
(540) TOSKATELLA  
(510), (511) **29** mleko, sery i produkty mleczne.

(111) **182507** (220) 2004 02 23 (210) 276713  
(151) 2006 10 11 (441) 2004 05 31  
(732) Ludwik Lis, Przemyśl, PL.  
(540)



Kolor znaku: czarny, żółty, biały

(511) 26.1.2, 27.5.1, 29.1.2, 29.1.8  
(510), (511) **11** lampy oświetleniowe podłogowe, biurkowe, kinkiety, plafonier, żyrandole, lampy halogenowe i tradycyjne.

(111) **182508** (220) 2004 03 02 (210) 277111  
(151) 2006 10 27 (441) 2004 06 14  
(732) BROWARY ŁÓDZKIE S.A., Łódź, PL.  
(540) HUSKY  
(510), (511) **32** piwo, napoje bezalkoholowe.

(111) **182509** (220) 2004 03 02 (210) 277112  
(151) 2006 11 08 (441) 2004 06 14  
(732) BROWARY ŁÓDZKIE S.A., Łódź, PL.  
(540) GUARIDA  
(510), (511) **32** piwo, napoje bezalkoholowe.

(111) **182510** (220) 2004 03 10 (210) 277495  
(151) 2006 11 10 (441) 2004 06 14  
(732) CADBURY WEDEL Sp. z o.o., Warszawa, PL.  
(540) RAJ NATURY  
(510), (511) **05** żywność dietetyczna, dietetyczne wyroby cukiernicze, cukierki i guma do żucia do celów leczniczych, **30** słodczyce, cukierki, żelki, guma do żucia.

(111) **182511** (220) 2004 03 10 (210) 277497  
 (151) 2006 11 10 (441) 2004 06 14  
 (732) CADBURY WEDEL Sp. z o.o., Warszawa, PL.  
 (540) NATURELKI  
 (510), (511) **05** żywność dietetyczna, dietetyczne wyroby cukier-  
 nicze, cukierki i guma do żucia do celów leczniczych, **30** słodczyce,  
 cukierki, żelki, guma do żucia.

(111) **182512** (220) 2004 03 25 (210) 278254  
 (151) 2006 11 21 (441) 2004 06 28  
 (732) ORLEN Oil Sp. z o.o., Kraków, PL.  
 (540)



Kolor znaku: czerwony, biały, srebrny, czarny  
 (531) 26.13.25, 27.5.1, 29.1.15  
 (510), (511) **04** oleje silnikowe, oleje dla celów technicznych, smary,  
 dodatki do paliw, **20** pojemniki do pakowania z tworzyw sztucznych,  
 zbiorniki.

(111) **182513** (220) 2004 03 25 (210) 278255  
 (151) 2006 11 21 (441) 2004 06 28  
 (732) ORLEN OIL Sp. z o.o., Kraków, PL.  
 (540)



Kolor znaku: pomarańczowy, biały, srebrny, czerwony, czarny  
 (531) 26.13.25, 27.5.1, 29.1.15  
 (510), (511) **04** oleje silnikowe, oleje dla celów technicznych, smary,  
 dodatki do paliw, **20** pojemniki do pakowania z tworzyw sztucznych,  
 zbiorniki.

(111) **182514** (220) 2004 03 25 (210) 278256  
 (151) 2006 11 21 (441) 2004 06 28  
 (732) ORLEN OIL Sp. z o.o., Kraków, PL.  
 (540)



Kolor znaku: niebieski, biały, srebrny, czerwony, czarny  
 (531) 26.13.25, 27.5.1, 29.1.15  
 (510), (511) **04** oleje silnikowe, oleje dla celów technicznych, smary,  
 dodatki do paliw, **20** pojemniki do pakowania z tworzyw sztucznych,  
 zbiorniki.

(111) **182515** (220) 2004 03 25 (210) 278257  
 (151) 2006 11 21 (441) 2004 06 28  
 (732) ORLEN OIL Sp. z o.o., Kraków, PL.  
 (540)



Kolor znaku: czerwony, biały, srebrny, czarny  
 (531) 26.13.25, 27.5.1, 29.1.15  
 (510), (511) **04** oleje silnikowe, oleje dla celów technicznych, smary,  
 dodatki do paliw, **20** pojemniki do pakowania z tworzyw sztucznych,  
 zbiorniki.

(111) **182516** (220) 2004 03 25 (210) 278258  
 (151) 2006 11 21 (441) 2004 06 28  
 (732) ORLEN OIL Sp. z o.o., Kraków, PL.  
 (540)



Kolor znaku: niebieski, biały, srebrny, czerwony, czarny  
 (531) 26.13.25, 27.5.1, 29.1.15  
 (510), (511) **04** oleje silnikowe, oleje dla celów technicznych, smary,  
 dodatki do paliw, **20** pojemniki do pakowania z tworzyw sztucznych,  
 zbiorniki.

(111) **182517** (220) 2004 03 25 (210) 278259  
 (151) 2006 11 21 (441) 2004 06 28  
 (732) ORLEN OIL Sp. z o.o., Kraków, PL.  
 (540)



Kolor znaku: szafirowy, biały, srebrny, czerwony  
 (531) 26.13.25, 27.5.1, 29.1.15  
 (510), (511) **04** oleje silnikowe, oleje przekładniowe, oleje dla celów  
 technicznych, smary, oleje do silników zaburtowanych, dodatki do  
 paliw, **20** pojemniki do pakowania z tworzyw sztucznych, zbiorniki.

(111) **182518** (220) 2004 03 25 (210) 278260  
 (151) 2006 11 21 (441) 2004 06 28  
 (732) ORLEN OIL Sp. z o.o., Kraków, PL.

(540)



Kolor znaku: niebieski, biały, srebrny, czerwony, zielony  
(531) 26.13.25, 27.5.1, 29.1.15

(510), (511) **04** oleje silnikowe, oleje przekładniowe, oleje dla celów technicznych, smary, oleje do silników zaburtowanych, dodatki do paliw, **20** pojemniki do pakowania z tworzyw sztucznych, zbiorniki.

(111) **182519** (220) 2004 04 08 (210) 279061  
(151) 2006 11 08 (441) 2004 07 12  
(732) Nestlé Waters Polska S. A., Warszawa, PL.  
(540)



Kolor znaku: niebieski, zielony

(531) 1.15.15, 27.5.1, 29.1.3, 29.1.4

(510), (511) **05** produkty zdrowotne, w tym woda mineralna do celów leczniczych, **32** woda gazowana i niegazowana, mineralna, stolowa, napoje, mieszaniny napojów, syropy, preparaty do przygotowywania napojów, napoje owocowe, soki owocowe.

(111) **182520** (220) 2004 04 28 (210) 279960  
(151) 2006 11 27 (441) 2004 08 09  
(732) Przedsiębiorstwo Produkcyjno-Handlowe „Van-Dav” Rybak Eugeniusz, Nowy Dwór Gd., PL.  
(540)



(531) 26.1.2, 27.5.1

(510), (511) **18** skóra i imitacje skóry, futra, **25** odzież z tworzyw naturalnych i sztucznych, żakiety, garsonki, kurtki, futra, bluzki, sukienki, spódnice, spodnie, bielizna, **40** szycie odzieży, **42** projektowanie odzieży.

(111) **182521** (220) 2003 12 01 (210) 273341  
(151) 2006 10 10 (441) 2004 04 19  
(732) „SYSTHERM CHŁODNICTWO I KLIMATYZACJA” Spółka z o.o., Poznań, PL.  
(540)



(531) 24.15.1, 25.7.20, 27.5.1, 29.1.8

(510), (511) **09** publikacje elektroniczne, **11** urządzenia i instalacje chłodnicze, klimatyzacyjne i wentylacyjne, **37** usługi w zakresie montażu, konserwacji, przeglądu, remontu i napraw urządzeń i instalacji chłodniczych, klimatyzacyjnych i wentylacyjnych, **41** usługi w zakresie pokazów i wystaw, nauczania i szkolenia dotyczącego chłodnictwa, klimatyzacji i wentylacji, **42** usługi w zakresie doradztwa, ekspertyz i projektowania dotyczące urządzeń i instalacji chłodniczych, klimatyzacyjnych i wentylacyjnych.

(111) **182522** (220) 2003 12 01 (210) 273342  
(151) 2006 10 10 (441) 2004 04 19  
(732) „SYSTHERM CHŁODNICTWO I KLIMATYZACJA” Spółka z o.o., Poznań, PL.  
(540)



Kolor znaku: biały, czerwony, granatowy, czarny

(531) 24.15.2, 27.5.1, 29.1.13

(510), (511) **09** publikacje elektroniczne, **11** urządzenia i instalacje chłodnicze, klimatyzacyjne i wentylacyjne, **37** usługi w zakresie montażu, konserwacji, przeglądu, remontu i napraw urządzeń i instalacji chłodniczych, klimatyzacyjnych i wentylacyjnych, **41** usługi w zakresie pokazów i wystaw, nauczania i szkolenia dotyczącego chłodnictwa, klimatyzacji i wentylacji, **42** usługi w zakresie doradztwa, ekspertyz i projektowania dotyczące urządzeń i instalacji chłodniczych, klimatyzacyjnych i wentylacyjnych.

(111) **182523** (220) 2003 12 30 (210) 274501  
(151) 2006 09 04 (441) 2004 04 19  
(732) „INTERMAX” Spółka z ograniczoną odpowiedzialnością, Grudziądz, PL.  
(540)



Kolor znaku: brązowy, złoto-pomarańczowy, biały

(531) 26.2.1, 27.5.1, 29.1.13

(510), (511) **18** torby skórzane i z tworzyw sztucznych, **25** obuwie skórzane i z tworzyw sztucznych, odzież, w tym skórzana, **35** zgromadzenie na rzecz osób trzecich towarów, pozwalające nabywcy wygodnie je oglądać i kupować w sklepie/hurtowni, oferującej obuwie skórzane i z tworzyw sztucznych, odzież, w tym skórzana, torby skórzane i z tworzyw sztucznych.

(111) **182524** (220) 2004 04 06 (210) 278964  
(151) 2006 11 06 (441) 2004 07 12  
(732) „MIDAS” Małgorzata Wesołowska, Kielce, PL.  
(540) MYCK

(510), (511) **06** metalowe materiały budowlane w tym: drzwi metalowe, futryny do drzwi metalowe, osprzęt do mebli metalowy, okna metalowe, osprzęt do okien metalowy, osprzęt do drzwi metalowy, metalowe kształtowniki w tym pręty do mocowania chodników, zwłaszcza na schodach, nadproża metalowe, okucia do budownictwa metalowe, okucia drzwiowe i okienne, tabliczki identyfikacyjne metalowe, tablice i tabliczki informacyjne i ogłoszeniowe metalowe, metalowe elementy do montażu i układania podłóg i okładzin w tym listwy montażowe przypodłogowe metalowe, narożne, zwłaszcza z aluminium, do podłóg drewnianych, z tworzyw sztucznych dywanowych, metalowe listwy do montażu powierzchni ceramicznych (flizów), terakoty, glazury, barierki ochronne metalowe, drabinki metalowe, kątowniki metalowe, materiały konstrukcyjne metalowe, konstrukcje metalowe i konstrukcje metalowe dla budownictwa, szyldy metalowe, żaluzje metalowe, tablice rejestracyjne metalowe, słupy ogłoszeniowe metalowe, **19** budowlane materiały niemetalowe, balustrady, listwy niemetalowe, niemetalowe elementy do montażu i układania podłóg i okładzin, w tym listwy, w tym z tworzyw sztucznych, listwy przypodłogowe, okucia do budownictwa niemetalowe, okucia drzwiowe i okienne niemetalowe, tablice sygnalizacyjne nieświejące i niemechaniczne niemetalowe, tabliczki identyfikacyjne niemetalowe, żaluzje niemetalowe, szyby stosowane jako szkło dla budownictwa, **20** tabliczki i tablice informacyjno-ogłoszeniowe niemetalowe, tablice rejestracyjne niemetalowe, szyldy z drewna lub tworzyw sztucznych, pręty do mocowania dywaników i wykładzin na

schodach, kołki niemetalowe, meble, meble biurowe, meble szkolne, ramy do obrazów, profile do ram obrazów, **27** dywany, maty, maty antypoślizgowe, maty łazienkowe, wykładziny, wykładziny podłogowe, wykładziny podłogowe izolacyjne, wykładziny podłogowe winylowe, wycieraczki, **35** zgrupowanie na rzecz osób trzecich różnych towarów pozwalające nabywcy je oglądać i kupować w sklepach z artykułami budowlanymi, podłogowymi, do wyposażania wnętrza, typu zrób to sam.

(111) **182525** (220) 2004 04 23 (210) 279701  
(151) 2006 11 10 (441) 2004 07 26  
(732) Przedsiębiorstwo Farmaceutyczne „JELFA” S.A., Jelenia Góra, PL.  
(540)



Kolor znaku: biały, niebieski i jego odcienie  
(531) 19.13.1, 19.13.15, 26.1.5, 26.1.6, 27.5.1, 29.1.4  
(510), (511) **05** plastry nasączone olejkami eterycznymi.

(111) **182526** (220) 2004 04 27 (210) 279929  
(151) 2006 11 21 (441) 2004 08 09  
(732) WOLF GANG POLSKA Sp. z o.o., Brwinów, PL.  
(540)

**WOLFgang**

(531) 1.7.1, 3.1.8, 27.5.1, 29.1.8  
(510), (511) **18** chlebaki, parasole, paski skórzane, plecaki, portfele, sakwy myśliwskie, torby turystyczne, torebki, tornistry szkolne, uprząż, **20** pojemniki do pakowania z tworzyw sztucznych, pokrowce na odzież do wieszania, śpiwory kempingowe, zagłówki, wałki, **22** hamaki, kapoki, namioty, pasy do transportu ładunków niemetalowe, szelki do transportu ładunków niemetalowe, taśmy do związania niemetalowe, torby do pakowania (koperty, woreczki) z materiałów tekstylnych, worki do pakowania z materiałów tekstylnych, **25** buty, nakrycia głowy, obuwie, odzież, ubrania.

(111) **182527** (220) 2004 04 27 (210) 279930  
(151) 2006 11 21 (441) 2004 08 09  
(732) WOLF GANG POLSKA Sp. z o.o., Brwinów, PL.  
(540)



(531) 1.7.1, 3.1.8, 27.5.1, 29.1.8  
(510), (511) **18** chlebaki, parasole, paski skórzane, plecaki, portfele, sakwy myśliwskie, torby turystyczne, torebki, tornistry szkolne, uprząż, **20** pojemniki do pakowania z tworzyw sztucznych, pokrowce na odzież do wieszania, śpiwory kempingowe, zagłówki, wałki, **22** hamaki, kapoki, namioty, pasy do transportu ładunków niemetalowe, szelki do transportu ładunków niemetalowe, taśmy do związania niemetalowe, torby do pakowania (koperty, woreczki) z materiałów tekstylnych, worki do pakowania z materiałów tekstylnych, **25** buty, nakrycia głowy, obuwie, odzież, ubrania.

(111) **182528** (220) 2004 04 27 (210) 279931  
(151) 2006 11 21 (441) 2004 08 09  
(732) WOLF GANG POLSKA Sp. z o.o., Brwinów, PL.  
(540)

**WOLFgang**

(531) 1.7.6, 27.5.1, 29.1.8

(510), (511) **18** chlebaki, parasole, paski skórzane, plecaki, portfele, sakwy myśliwskie, torby turystyczne, torebki, tornistry szkolne, uprząż, **20** pojemniki do pakowania z tworzyw sztucznych, pokrowce na odzież do wieszania, śpiwory kempingowe, zagłówki, wałki, **22** hamaki, kapoki, namioty, pasy do transportu ładunków niemetalowe, szelki do transportu ładunków niemetalowe, taśmy do związania niemetalowe, torby do pakowania (koperty, woreczki) z materiałów tekstylnych, worki do pakowania z materiałów tekstylnych, **25** buty, nakrycia głowy, obuwie, odzież, ubrania.

(111) **182529** (220) 2004 04 27 (210) 279932  
(151) 2006 11 22 (441) 2004 08 09  
(732) WOLF GANG POLSKA Sp. z o.o., Brwinów, PL.  
(540)



(531) 26.3.1, 26.11.1, 27.5.1, 29.1.8  
(510), (511) **18** chlebaki, parasole, paski skórzane, plecaki, portfele, sakwy myśliwskie, torby turystyczne, torebki, tornistry szkolne, uprząż, **20** pojemniki do pakowania z tworzyw sztucznych, pokrowce na odzież do wieszania, śpiwory kempingowe, zagłówki, wałki, **25** buty, nakrycia głowy, obuwie, odzież, ubrania.

(111) **182530** (220) 2004 04 28 (210) 279994  
(151) 2006 10 20 (441) 2004 08 09  
(732) GRUPA FINANSOWA PREMIUM Sp. z o.o., Katowice, PL.  
(540)



Kolor znaku: czarny, złoty  
(531) 26.4.4, 27.5.1, 29.1.2, 29.1.8  
(510), (511) **35** usługi rachunkowo-księgowe, zgrupowanie z myślą o osobach trzecich maszyn budowlanych, maszyn i urządzeń dla przemysłu, handlu i transportu wodnego oraz produktów farmaceutycznych w celu dogodnego obejrzenia i zakupu tych towarów i produktów w punktach sprzedaży hurtowej i detalicznej, **36** usługi finansowe, w tym pośrednictwo w obrocie wierzytelnościami, faktoring, pośrednictwo w sprawach finansowych, leasing finansowy, udzielanie kredytów, pośrednictwo dotyczące nieruchomości, doradztwo w zakresie w/w usług, **42** doradztwo prawne i usługi prawne, **45** usługi dochodzeniowo-detektywistyczne i ochroniarские.

(111) **182531** (220) 2004 04 28 (210) 279995  
(151) 2006 10 20 (441) 2004 08 09  
(732) GRUPA FINANSOWA PREMIUM Sp. z o.o., Katowice, PL.  
(540) GRUPA FINANSOWA PREMIUM

(510), (511) **35** usługi rachunkowo-księgowe, zgrupowanie z myślą o osobach trzecich maszyn budowlanych, maszyn i urządzeń dla przemysłu, handlu i transportu wodnego oraz produktów farmaceutycznych w celu dogodnego obejrzenia i zakupu tych towarów i produktów w punktach sprzedaży hurtowej i detalicznej, **36** usługi finansowe, w tym pośrednictwo w obrocie wierzytelnościami, faktoring, pośrednictwo w sprawach finansowych, leasing finansowy, udzielanie kredytów, pośrednictwo dotyczące nieruchomości, doradztwo w zakresie w/w usług, **42** doradztwo prawne i usługi prawne, **45** usługi dochodzeniowo-detektywistyczne i ochroniarские.

(111) **182532** (220) 2004 04 29 (210) 280073  
(151) 2006 11 15 (441) 2004 08 09  
(732) BADARO INVESTMENTS B.V., Amsterdam, NL.  
(540) Stoperan. Stop biegunce teraz.  
(510), (511) **05** produkty farmaceutyczne.

(111) **182533** (220) 2004 04 30 (210) 280229  
(151) 2006 11 07 (441) 2004 08 09  
(732) FENIKS COSMETICS S.C. Krzysztof Orzechowski, Dariusz Grudzień, Szczecin, PL.

(540)

**MAYbe**

(531) 27.5.1

(510), (511) **03** wyroby perfumeryjne, perfumy, wody kolońskie i toaletowe, olejki aromatyczne, kosmetyki, mydła toaletowe, preparaty kosmetyczne do kąpieli, preparaty do makijażu, kremy kosmetyczne, mleczka kosmetyczne, maseczki kosmetyczne, pomadki do ust, ołówki kosmetyczne, środki ochronne przeciwsłoneczne i do opalania, depilatory, lotony do celów kosmetycznych, antyperspiranty, dezodoranty do użytku osobistego, lakiery i zmywacze do paznokci, przybory toaletowe, tusze do rzęs, saszetki zapachowe, środki do golenia, środki do czyszczenia zębów, wody do ust, płyny, szampony i odżywki do pielęgnacji włosów, lakiery i farby do włosów, **25** odzież, obuwie i nakrycia głowy.

(111) **182534** (220) 2004 05 04 (210) 280290  
 (151) 2006 11 08 (441) 2004 08 09  
 (732) The Coleman Company, Inc.(Delaware corporation), Wichita, US.  
 (540)



(531) 13.1.6, 26.4.3, 26.11.2, 27.5.1  
 (510), (511) **11** SPA w postaci wanien i podgrzewanych basenów.

(111) **182535** (220) 2004 05 04 (210) 280397  
 (151) 2006 11 23 (441) 2004 08 09  
 (732) Polskie Media Amer. Com S.A., Warszawa, PL.  
 (540)



Kolor znaku: czerwony, biały, czarny  
 (531) 4.5.5, 27.5.1, 29.1.1, 29.1.6, 29.1.8  
 (510), (511) **16** książki i czasopisma.

(111) **182536** (220) 2004 05 06 (210) 280431  
 (151) 2006 11 23 (441) 2004 08 09  
 (732) Śląska Wytwórnia Wódek Gatunkowych „POLMOS”  
 Spółka Akcyjna, Bielsko-Biała, PL.  
 (540) FROSTIC  
 (510), (511) **33** napoje spirytusowe.

(111) **182537** (220) 2004 05 10 (210) 280608  
 (151) 2006 11 17 (441) 2004 08 23  
 (732) „APATOR” S.A., Toruń, PL.  
 (540)



Kolor znaku: czarny, szary, biały  
 (531) 26.4.11, 27.5.1, 29.1.6  
 (510), (511) **09** aparaty i urządzenia elektryczne i elektroniczne takie jak: elektryczna aparatura przeciwybuchowa dla górnictwa - zespoły transformatorowe, zestawy manewrowe, rozruszniki (wyłączniki) stycznikowe, wyłączniki zabezpieczeniowe, sterowniki rozruszników kopalnianych, zabezpieczenia upływowo, łączniki awaryjne, transformatory zasilające, przyciski sterownicze obwodów iskrobezpiecznych, elektroniczne wskaźniki działania obwodów elektrycznych, przekaźniki - statyczne nadmiarowo - prądowe z przekaźnikami, czasowe, upływowo, sterownicze, termiczne, armatura wyłączników ognioszczelnych, skrzynki rozgałęźne, elektryczna aparatura dźwigowa, stacje transformatorowe, urządzenia rozdzielczo - sterownicze, elektryczna aparatura kontrolno-sterująca, półprze-

wodnikowe zespoły napędowe prądu stałego i przemiennego, półprzewodnikowe zespoły rozruchowe, przemienniki częstotliwości, podzespoły elektroniczne do półprzewodnikowych zespołów napędowych, przeliczniki energii cieplnej, liczniki energii elektrycznej, przedpłatowe liczniki energii elektrycznej, systemy opomiarowania mediów energetycznych i użytkowych, przetworniki temperatury, dozowniki energii elektrycznej, energomaty, przetworniki przepływu, wodomierze, urządzenia ograniczające przepięcia, ochroniacze przed udarem napięciowym - ograniczniki przepięć w sieciach i obwodach elektrycznych, dzielniki napięcia, izolatory, elektryczna aparatura rozdzielcza i sterownicza - skrzynki bezpiecznikowe, podstawy bezpiecznikowe, łączniki krzywkowe, odłączniki, rozłączniki, przełączniki, przekaźniki, styczniki, wyłączniki samoczynne, uzmiacze, przekładniki, czujniki temperatury, dławiki, elektromagnesy, osprzęt elektroinstalacyjny, maszyny sprzedające automatycznie energię elektryczną, złącza elektryczne, **40** usługi w zakresie obróbki metali - obróbka wiórowa, cięcie laserem, obróbka plastyczna, obróbka elektroerozyjna, usługi w zakresie przetwórstwa tworzyw sztucznych, powlekanie metali - galwaniczne, lakiernicze, spawanie, lutowanie, **42** usługi konstruktorskie, ekspertyzy inżynierskie, usługi laboratoryjne w zakresie wykonywania pomiarów elektrycznych, testowanie materiałów, opracowanie programów komputerowych.

(111) **182538** (220) 2004 05 14 (210) 280744  
 (151) 2006 11 22 (441) 2004 08 23  
 (732) Jacek Jankowski, Łódź, PL.  
 (540) humor  
 (510), (511) **33** napoje alkoholowe.

(111) **182539** (220) 2004 05 28 (210) 281357  
 (151) 2006 11 23 (441) 2004 09 06  
 (732) Nufarm GmbH & Co KG, Linz, AT.  
 (540) Dicoherb  
 (510), (511) **01** produkty chemiczne przeznaczone dla przemysłu, prac badawczych, fotografii jak również rolnictwa, ogrodnictwa i leśnictwa, żywice syntetyczne w stanie surowym, tworzywa sztuczne w stanie surowym, nawozy do użytkowania gleby, mieszanki do gaśnic, preparaty do hartowania i lutowania metali, produkty chemiczne do konserwowania żywności, substancje garbujące, kleje (spoiwa) stosowane w przemyśle, **05** produkty farmaceutyczne i weterynaryjne, środki sanitarne do celów medycznych, substancje dietetyczne do celów leczniczych, żywność dla niemowląt, plastry, materiały opatrunkowe, materiały do plombowania zębów, woski dentystyczne, środki odkażające, środki do zwalczania robactwa, fungicydy, herbicydy.

(111) **182540** (220) 2004 06 06 (210) 281673  
 (151) 2006 11 23 (441) 2004 09 20  
 (732) Przedsiębiorstwo Jubilerskie „DIAM'OR” Paweł Chmielewski, Sierpc, PL.  
 (540)



Kolor znaku: złoto-zielony  
 (531) 27.1.1, 27.5.1, 29.1.3  
 (510), (511) **14** wyroby jubilerskie, kamienie szlachetne.

(111) **182541** (220) 2004 06 07 (210) 281704  
 (151) 2006 11 23 (441) 2004 09 20  
 (732) „BIOFARM” Spółka z o.o., Poznań, PL.  
 (540) NOCTIL  
 (510), (511) **05** produkty farmaceutyczne: leki, środki dezynfekcyjne, odkażające, produkty weterynaryjne, dietetyczne środki medyczne, produkty sanitarne: materiały opatrunkowe, plastry, podpaski higieniczne, żywność dla niemowląt.

(111) **182542** (220) 2004 06 08 (210) 281790  
 (151) 2006 11 21 (441) 2004 09 20  
 (732) BADARO INVESTMENTS B.V., Amsterdam, NL.

(540)



Kolor znaku: żółty, jasnozielony, zielony

(531) 5.3.20, 27.5.1, 29.1.15

(510), (511) **05** naturalne, złożone preparaty farmaceutyczne zawierające składniki naturalne, roślinne, witaminy, minerały oraz mikro oraz makroelementy.(111) **182543** (220) 2004 06 08 (210) 281793  
(151) 2006 11 21 (441) 2004 09 20(732) Przedsiębiorstwo Farmaceutyczne „JELFA” S.A.,  
Jelenia Góra, PL.

(540) enzodent

(510), (511) **03** preparaty do pielęgnacji i higieny jamy ustnej, pasty, proszki, płyny, żele do zębów, **05** leki do celów stomatologicznych.(111) **182544** (220) 2004 06 25 (210) 282432  
(151) 2006 11 27 (441) 2004 10 04

(732) BADARO INVESTMENTS B.V., Amsterdam, NL.

(540) Xenna Extra

(510), (511) **05** leki do celów medycznych, środki przeczyszczające i regulujące.(111) **182545** (220) 2004 06 25 (210) 282442  
(151) 2006 11 27 (441) 2004 10 04(732) Zakład Produkcyjno-Usługowy PEGRAL Sp. z o.o., Mysłowice, PL.  
(540) IWA(510), (511) **09** urządzenia elektrotechniki górniczej w tym aparatura kontrolno-sterująca oraz urządzenia do dozowania elektrycznego i ich obudowy, instalacje elektryczne w tym do zdalnego sterowania urządzeniami górniczymi i ich kontroli, odłączniki, tablice sterownicze, skrzynki złączowe, sygnalizatory, wyłączniki w tym wyłączniki blokujące stosowane w górnictwie i ich obudowy, złącza elektryczne.(111) **182546** (220) 2004 07 23 (210) 283573  
(151) 2006 11 23 (441) 2004 11 02(732) Cryoflex Poland Sp. z o.o., Blizne Łaszczyńskiego k/  
Warszawy, PL.

(540) ATO 3

(510), (511) **10** aparaty i instrumenty chirurgiczne, medyczne, stomatologiczne i weterynaryjne, protezy kończyn, oczu i zębów, artykuły ortopedyczne, materiały do zszywania stosowane w chirurgii.(111) **182547** (220) 2004 07 23 (210) 283575  
(151) 2006 11 23 (441) 2004 11 02(732) Cryoflex Poland Sp. z o.o., Blizne Łaszczyńskiego k/  
Warszawy, PL.

(540) DENTOZON

(510), (511) **10** aparaty i instrumenty chirurgiczne, medyczne, stomatologiczne i weterynaryjne, protezy kończyn, oczu i zębów, artykuły ortopedyczne, materiały do zszywania stosowane w chirurgii.(111) **182548** (220) 2004 07 23 (210) 283577  
(151) 2006 11 23 (441) 2004 11 02(732) Cryoflex Poland Sp. z o.o., Blizne Łaszczyńskiego k/  
Warszawy, PL.

(540) BOA

(510), (511) **10** aparaty i instrumenty chirurgiczne, medyczne, stomatologiczne i weterynaryjne, protezy kończyn, oczu i zębów, artykuły ortopedyczne, materiały do zszywania stosowane w chirurgii.(111) **182549** (220) 2004 12 08 (210) 288580  
(151) 2006 09 28 (441) 2005 03 21(732) HOTEL BUGATTI S.C. Mirosław Fura, Zdzisław Trzebiński,  
Wrocław, PL.

(540)



Kolor znaku: czarny, czerwony

(531) 27.5.1, 29.1.12

(510), (511) **43** usługi związane z: rezerwowaniem i wynajmowaniem miejsc noclegowych oraz prowadzeniem hoteli, kawiarni, pensjonatów, restauracji, stolówek, snack-barów, pubów, domów turystycznych i moteli.(111) **182550** (220) 2004 12 09 (210) 288638  
(151) 2006 09 27 (441) 2005 03 21

(732) „Mielżyński” Spółka z o.o., Warszawa, PL.

(540)



Kolor znaku: czarny, biały, ciemnopomarańczowy

(531) 2.3.12, 27.5.1, 29.1.12

(510), (511) **20** szklę z drewna lub tworzyw sztucznych, **21** butelki, kieliszki, karafki, **33** wino.(111) **182551** (220) 2004 12 15 (210) 288865  
(151) 2006 09 27 (441) 2005 03 21

(732) JAKATI Jarosław Łabędzki, Ryki, PL.

(540) jakati

(510), (511) **35** usługi w zakresie zgrupowania na rzecz osób trzecich i sprzedaży w hurtowni, sklepach oraz za pośrednictwem sieci internet następujących towarów: artykułów gospodarstwa domowego oraz sprzętu radiowo-telewizyjnego, metaloplastyki, szkła artystycznego i użytkowego, mebli pokojowych, biurowych, łazienkowych i kuchennych, foteli, kanap, komód, kontuarów, kredensów, krzesel, ław, lusterek, parkietów, mozaiki parkietowej, podłóg, listew podłogowych, fontann, sauny, kabin natryskowych, wani, brodzików, instalacji klimatyzacyjnych, sprzętów ustępowych, sedesów, misek, bidetów, umywalek, pisuarów, artykułów sanitarnych, armatury łazienkowej i kuchennej, płytek ceramicznych podłogowych i ściennych, glazury, terakoty, ceramiki, kamienia, kamienia technicznego, gresów, klejów, farb, fug, szpachli, materiałów elewacyjnych, **37** usługi budowlano-remontowe w zakresie układania płytek ściennych i podłogowych, usługi instalacyjne w zakresie hydrauliki łazienkowej, instalowania wani łazienkowych i instalowania kabin łazienkowych, **42** usługi projektowania architektonicznego w zakresie projektowania urbanistycznego, projektowania wnętrz, projektowania łazienek, dekoracji i aranżacji wnętrz, budownictwa przemysłowego i mieszkaniowego, wykonywania dokumentacji na przebudowę i adaptację budynków, projektowania mebli, projektowania detali architektonicznych, projektowania przedmiotów sztuki użytkowej, projektowania materiałów dekoracyjnych, wzornictwo przemysłowe, przedmiotów sztuki użytkowej, materiałów dekoracyjnych, usługi doradztwa budowlanego i architektonicznego.(111) **182552** (220) 2004 12 16 (210) 288965  
(151) 2006 10 03 (441) 2005 05 30

(732) P.P.H.U. JAMIKS Krystyna Szulc, Jarocin, PL.

(540)



Kolor znaku: niebieski, żółty, czerwony, biały

(531) 2.5.1, 9.7.1, 27.5.1, 29.1.15

(510), (511) **25** czapki (nakrycia głowy), chusty, rękawiczki (odzież), rekawiczki z jednym palcem, szale, szaliki, swetry.(111) **182553** (220) 2005 01 07 (210) 289710  
(151) 2006 09 21 (441) 2005 04 18



(732) „INVENTEUR SMYCZ EUGENIUSZ”, Saint Michel, FR.

(540) JONOSTAR

(510), (511) **09** alarmy dźwiękowe, alarmy pożarowe, czujki przeciwpożarowe, przewody elektryczne, wykrywacze dymu, dzwonki sygnalizacyjne, instalacje elektryczne, kontrolno-sterująca aparatura elektryczna, odgromniki i instalacje odgromowe, piorunochrony, wskaźniki elektryczne, sygnalizacja świetlna lub mechaniczna, przekaźniki sygnałów elektronicznych, **35** zgrupowanie na rzecz osób trzecich różnych towarów obejmujących alarmy dźwiękowe, alarmy pożarowe, czujki przeciwpożarowe, przewody elektryczne, wykrywacze dymu, dzwonki sygnalizacyjne, instalacje elektryczne, kontrolno-sterująca aparatura elektryczna, odgromniki i instalacje odgromowe, piorunochrony, wskaźniki elektryczne, sygnalizacja świetlna lub mechaniczna, przekaźniki sygnałów elektronicznych pozwalające nabywcy wygodnie je oglądać i kupować w sklepach oraz na stronie internetowej, **37** instalowanie i naprawa instalacji odgromowych i przeciwpożarowych, **42** projektowanie instalacji odgromowych i przeciwpożarowych.

(111) **182554** (220) 2005 01 11 (210) 289818

(151) 2006 09 28 (441) 2005 04 18

(732) INSTAL-KONSORCJUM Spółka z o.o., Wrocław, PL.

(540) GAVIA

(510), (511) **35** marketing, badanie rynku i opinii publicznej, doradztwo w zakresie prowadzenia działalności gospodarczej i zarządzania, promocja sprzedaży dla osób trzecich, reklama, w tym: publikowanie tekstów reklamowych, zgrupowanie na rzecz osób trzecich materiałów budowlanych, materiałów budowlanych metalowych i z metali kolorowych, instalacji i wyposażenia sanitarnego, urządzeń do techniki grzewczej, sanitarnej i klimatyzacyjnej, kotłów elektrycznych i gazowych, grzejników, zasobników ciepłej wody użytkowej, materiałów i aparatów oświetleniowych, sprzętu oraz dodatkowego wyposażenia hydraulicznego i grzejnego, armatury do przewodów, tak aby umożliwić ich oglądanie i kupowanie w wygodnych warunkach, usługi pośrednictwa handlowego, **39** usługi transportu drogowego pojazdami uniwersalnymi, wynajem środków transportu drogowego, usługi kurieskie, **41** działalność wydawnicza, publikowanie tekstów innych niż reklamowe, **42** usługi projektowe, konstruktorskie i oprogramowania komputerowego w branży grzewczej, sanitarnej i instalacyjnej.

(111) **182555** (220) 2005 01 20 (210) 290106

(151) 2006 10 24 (441) 2005 05 02

(732) Polska Telefonia Cyfrowa Sp. z o.o., Warszawa, PL.

(540) Doradca Biznesowy Era

(510), (511) **09** aparaty telefoniczne, przewody, słuchawki telefoniczne, telefony komórkowe, zestawy głośno mówiące, anteny, baterie do tych telefonów, ładowarki, obudowy kolorowe, zestawy słuchawkowe, karty PCMCIA, obudowy, uchwyty i pokrowce do telefonów komórkowych, karty telefoniczne do automatów, karty telefoniczne do telefonów komórkowych, karty sim, urządzenia do przetwarzania informacji współpracujące z komputerami w zakresie przekazywania dźwięku i obrazu, czyste i zapisane magnetyczne nośniki danych, audio i video, **35** usługi w zakresie reklamy: organizacja kampanii reklamowych, wynajem i sprzedaż miejsca i czasu na reklamy, usługi w zakresie dystrybucji i doręczania prospektów reklamowych, ofert sprzedaży i próbek reklamowych, również za pośrednictwem sieci teleinformatycznych - internetu, pośrednictwo w sprzedaży towarów za pośrednictwem internetu, usługi rejestrowania, kompilacji, systematyzacji pisemnych informacji i ich przekazywania za pośrednictwem sieci telefonicznych, internetu, dostarczanie pakietów informacji, tekstów reklamowych dostosowanych do indywidualnych wymagań odbiorcy, usługi informacji o działalności gospodarczej i handlowej, oferowanie sprzedaży usług w zakresie rozrywki, turystyki, organizacji podróży, usługi świadczone w systemie on-line w zakresie kupna i sprzedaży, sprzedaży aukcyjnej i promocyjnej towarów i usług, usługi w zakresie umożliwiania wymiany informacji i konwersacji w czasie realnym za pośrednictwem sieci teleinformatycznych internet i telefonów komórkowych, **36** usługi w zakresie pośrednictwa w zawieraniu umów ubezpieczeniowych, umów kredytowych za pośrednictwem telefonu i sieci teleinformatycznych internet, sprawdzanie stanu konta za pośrednictwem telefonu i sieci teleinformatycznych internet, umożliwienie dokonywania płatności za pośrednictwem telefonu i internetu, obsługa kart kredytowych za pośrednictwem telefonu i internetu, **38** usługi świadczone przez operatora sieci telefonii komórkowej w zakresie obsługi połączeń abonentów telefonii komórkowej, usługi

przekazywania głosu i obrazu w systemie przekazu fonicznego i cyfrowego, usługi teleksowe i telefaksowe, usługi w zakresie zbierania i przekazywania informacji, przesyłanie informacji tekstowej i obrazowej za pośrednictwem komputerów i sieci informatycznych, przekazywanie danych przy pomocy terminali komputerowych, przesyłanie wiadomości, danych, głosu i obrazu za pomocą przekazu satelitarne-go, usługi przekazywania poczty elektronicznej za pośrednictwem sieci telefonii komórkowej i telefonów komórkowych, udostępnianie połączeń z sieciami informatycznymi, wypożyczanie urządzeń służących do przekazywania głosu, obrazu i danych za pomocą telefonii analogowej, cyfrowej, satelitarnej, udostępnianie stron internetowych za pośrednictwem telefonii komórkowej bezpośrednio na wyświetlaczu aparatu telefonicznego, usługi w zakresie umożliwiania wymiany informacji i konwersacji w czasie realnym za pośrednictwem sieci teleinformatycznych internet i telefonów komórkowych, zbieranie i przekazywanie informacji, przekazywanie informacji lokalnej dotyczącej obszaru na którym znajduje się odbiorca zgodnie z indywidualnymi wymaganiami, **39** udzielanie informacji telefonicznych w zakresie turystyki, organizacji podróży, **41** usługi nauczania i rozrywki prowadzone za pośrednictwem sieci teleinformatycznych internet i telefonów komórkowych, organizowanie konkursów edukacyjnych i rozrywkowych, organizacja gier rozrywkowych, przeprowadzanie plebiscytów, udzielanie informacji telefonicznych w zakresie rozrywki.

(111) **182556** (220) 2005 01 28 (210) 290432

(151) 2006 09 26 (441) 2005 05 02

(732) GOOD FOOD CONCEPT Piotr Popiński, Warszawa, PL.

(540) FOLK

(510), (511) **29** mięso, ryby, drób, dziczyzna, ekstrakty mięsne, konserwowane, suszone i gotowane owoce i warzywa, galaretki, dżemy, kompoty, jaja, mleko, produkty mleczne, oleje i tłuszcze jadalne, zupy, potrawy mięsne i rybne, galaretki mięsne, wędliny, grzyby konserwowane, sałatki owocowe i warzywne, żelatyna spożywcza, **32** napoje bezalkoholowe jak wody mineralne i gazowane, napoje i soki owocowe, piwo, **43** prowadzenie barów, kawiarni i restauracji, stołówek, gastronomia obwoźna, przygotowywanie posiłków i napojów na zamówienie oraz ich dostawa, wypożyczanie krzesel, stołów, zastawy stołowej, doradztwo przy wyborze menu, usługi kelnerskie, obsługa gastronomiczna firm w zakresie organizowania przyjęć służbowych poza lokalami gastronomicznymi, sympozjów, konferencji, służbowych bankietów i innych imprez okolicznościowych w celach służbowych, obsługa gastronomiczna przyjęć i uroczystości towarzyskich, prowadzenie hoteli, moteli, pensjonatów, domów turystycznych, kempingów, obozów wakacyjnych, wynajmowanie mieszkań na pobyt czasowy i sal na posiedzenia, wypożyczanie namiotów, rezerwacje hotelowe, rezerwacje kwater.

(111) **182557** (220) 2005 01 28 (210) 290433

(151) 2006 09 26 (441) 2005 05 02

(732) GOOD FOOD CONCEPT Piotr Popiński, Warszawa, PL.

(540) POLSKA WIEŚ W SERCU MIASTA

(510), (511) **29** mięso, ryby, drób, dziczyzna, ekstrakty mięsne, konserwowane, suszone i gotowane owoce i warzywa, galaretki, dżemy, kompoty, jaja, mleko, produkty mleczne, oleje i tłuszcze jadalne, zupy, potrawy mięsne i rybne, galaretki mięsne, wędliny, grzyby konserwowane, sałatki owocowe i warzywne, żelatyna spożywcza, **32** napoje bezalkoholowe jak wody mineralne i gazowane, napoje i soki owocowe, piwo, **43** prowadzenie barów, kawiarni i restauracji, stołówek, gastronomia obwoźna, przygotowywanie posiłków i napojów na zamówienie oraz ich dostawa, wypożyczanie krzesel, stołów, zastawy stołowej, doradztwo przy wyborze menu, usługi kelnerskie, obsługa gastronomiczna firm w zakresie organizowania przyjęć służbowych poza lokalami gastronomicznymi, sympozjów, konferencji, służbowych bankietów i innych imprez okolicznościowych w celach służbowych, obsługa gastronomiczna przyjęć i uroczystości towarzyskich, prowadzenie hoteli, moteli, pensjonatów, domów turystycznych, kempingów, obozów wakacyjnych, wynajmowanie mieszkań na pobyt czasowy i sal na posiedzenia, wypożyczanie namiotów, rezerwacje hotelowe, rezerwacje kwater.

(111) **182558** (220) 2005 02 04 (210) 290731

(151) 2006 09 18 (441) 2005 05 16

(732) „LUBA” Firma Handlowa W.Biela, J.Biela Spółka jawna, Luboń, PL.

(540)



Kolor znaku: niebieski, biały, czerwony

(531) 12.1.1, 27.5.1, 29.1.1, 29.1.4  
(510), (511) **20** meble.

(111) **182559** (220) 2005 02 14 (210) 291124  
(151) 2006 09 26 (441) 2005 05 30  
(732) „Antares” Sp. z o.o., Lubawa, PL.  
(540)



Kolor znaku: niebieski, biały

(531) 1.3.2, 29.1.4, 29.1.6

(510), (511) **12** wiosła, pojazdy mechaniczne, **18** plecaki, chlebaki, torby turystyczne, parasole, **20** śpiwory, meble ogrodowe, meble kempingowe, materace powietrzne, maty samopompujące, **21** przybory do użytku domowego, klamerki, **22** namioty wraz z osprzętem metalowym, **25** ubiory sportowe, zwłaszcza kombinezony, kurtki, odzież wodoodporna, **28** narty z osprzętem, sanki, łyżwy, buty z łyżwami, wędki, artykuły gimnastyczne i sportowe, przyrządy gimnastyczne, zwłaszcza typu fitness, w tym rowery treningowe, stoły do tenisa stołowego, gry sportowe i towarzyskie, zabawki, rakietki, piłki, zabawki dmuchane, koła ratunkowe, **36** pośrednictwo w sprzedaży nieruchomości, usługi finansowe.

(111) **182560** (220) 2005 02 17 (210) 291277  
(151) 2006 09 20 (441) 2005 05 30  
(732) KDC POMORZANKA Spółka z o.o., Przeźmierowo, PL.  
(540)



Kolor znaku: żółty, biały, granatowy, czerwony

(531) 25.1.15, 27.5.1, 29.1.15

(510), (511) **30** wyroby cukiernicze, słodczyce.

(111) **182561** (220) 2005 02 17 (210) 291278  
(151) 2006 09 20 (441) 2005 05 30  
(732) KDC POMORZANKA Spółka z o.o., Przeźmierowo, PL.  
(540)



Kolor znaku: pomarańczowy, żółty, granatowy, fioletowy, biały, zielony, czerwony

(531) 2.5.23, 5.7.24, 8.1.19, 27.5.1, 29.1.15

(510), (511) **30** wyroby cukiernicze, słodczyce.

(111) **182562** (220) 2002 10 24 (210) 256651  
(151) 2006 11 27 (441) 2003 05 05  
(732) „MOKATE” Spółka Akcyjna, Ustroń, PL.  
(540)



Kolor znaku: zielony, złoty, biały

(531) 24.9, 26.2, 26.4, 27.5, 29.1

(510), (511) **30** kawa, herbata, przyprawy, wyroby zbożowe, **39** konfekcjonowanie artykułów spożywczych.

(111) **182563** (220) 2002 11 19 (210) 257667  
(151) 2006 11 10 (441) 2003 06 02  
(732) Zakład Pomiarowo-Badawczy Energetyki ENERGOPOMIAR-ELEKTRYKA Spółka z o.o., Gliwice, PL.  
(540)



Kolor znaku: granatowy, czerwony, biały

(531) 24.15, 26.4, 26.11, 27.5, 29.1

(510), (511) **09** aparatura kontrolno-pomiarowa, pomiarowo-regulacyjna, sterownicza i rozdzielcza energii elektrycznej dla potrzeb elektroenergetyki zawodowej, systemy sterowania procesami produkcyjnymi, **35** zgrupowanie na rzecz osób trzecich różnych towarów pozwalające nabywcy wygodnie je oglądać i kupować w sklepie z aparaturą kontrolno-pomiarowa, pomiarowo-regulacyjna, sterowniczą i rozdzielczą przeznaczoną dla elektroenergetyki zawodowej, **37** usługi w zakresie instalowania i napraw instalacji elektrycznych, **42** usługi w zakresie badań i certyfikacji wyrobów dla elektroenergetyki profesjonalnej w zakresie zgodności z wymogami norm i przepisów branżowych, usługi w zakresie badań i ekspertyz inżynierskich, usługi w zakresie prowadzenia prac badawczych i badawczo-rozwojowych w dziedzinie nauk technicznych, usługi doradcze w zakresie oprogramowania komputerów.

(111) **182564** (220) 2003 01 29 (210) 260366  
(151) 2006 11 13 (441) 2003 08 11  
(732) Yours Gallery Spółka z ograniczoną odpowiedzialnością, Warszawa, PL.  
(540)



(531) 26.4.18, 27.5.5, 29.1.8

(510), (511) **16** czasopisma, zdjęcia, **35** usługi reklamowe w zakresie publikowania tekstów, ogłoszeń, zdjęć i reklam graficznych, prowadzenie sklepu ze zdjęciami, **41** redagowanie i publikowanie tekstów, przygotowywanie materiałów do druku.

(111) **182565** (220) 2003 01 29 (210) 260367  
(151) 2006 11 13 (441) 2003 08 11  
(732) Yours Gallery Spółka z ograniczoną odpowiedzialnością, Warszawa, PL.

(540) foto POZYTYW

(510), (511) **16** czasopisma, zdjęcia, **35** usługi reklamowe w zakresie publikowania tekstów, ogłoszeń, zdjęć i reklam graficznych, prowadzenie sklepu ze zdjęciami, **41** redagowanie i publikowanie tekstów, przygotowywanie materiałów do druku.

(111) **182566** (220) 2003 02 28 (210) 261626  
(151) 2006 11 13 (441) 2003 09 08  
(732) „ACER” Spółka z o.o., Katowice, PL.

(540)



Kolor znaku: biały, zielony, czarny

(531) 5.3.4, 27.5.1, 29.1.3, 29.1.6, 29.1.8

(510), (511) **01** kleje do celów przemysłowych, odczynniki chemiczne inne niż do celów medycznych lub weterynaryjnych, dodatki chemiczne do paliw silnikowych, preparaty chemiczne dla przemysłu, **04** koks, węgiel, paliwa silnikowe, oleje opałowe, smary, **07** maszyny dla górnictwa, kopalnictwa, budownictwa i transportu, części do maszyn dla górnictwa, kopalnictwa, budownictwa i transportu, obrabiarki, **11** aparatura i instalacje chłodnicze, filtry jako części instalacji przemysłowych, elementy grzejne, instalacje klimatyzacyjne, aparatura i urządzenia do oczyszczania powietrza, aparatura do suszenia, **16** papier, **25** odzież robocza i ochronna, obuwie robocze i ochronne, **37** usługi instalowania, naprawy i konserwacji maszyn dla górnictwa, kopalnictwa, budownictwa, transportu, rolnictwa, leśnictwa, usługi instalowania, naprawy i konserwacji obrabiarek i narzędzi mechanicznych, usługi w zakresie instalowania, naprawy i konserwacji elektrycznej aparatury rozdzielczej i sterowniczej, usługi w zakresie instalowania, naprawy i konserwacji instrumentów i przyrządów pomiarowych, kontrolnych, badawczych i testujących, **39** usługi transportowe, **44** usługi zagospodarowania terenów zielonych.

(111) **182567** (220) 2003 04 02 (210) 263032

(151) 2006 11 08 (441) 2003 10 06

(732) HAMWORTHY PLC, Poole, GB.

(540) HAMWORTHY

(510), (511) **07** kompresory do zastosowania w sektorze okrętowym oraz w morskich przedsiębiorstwach wydobywczych ropy naftowej i gazu, pompy, pompy głębinowe, urządzenia do kondycjonowania gazów obojętnych z wykorzystaniem spalin, separatory wody zęzowej, wymienniki ciepła występujące jako części maszyn, kondensatory pary, odparowywacze, ejektorami próżniowe oraz części i akcesoria do wymienionych towarów, **09** komputerowe środki programowe oraz drukarki komputerowe, alarmy i urządzenia ostrzegawcze, sterowniki z pamięcią programowalną, czujniki elektryczne i elektroniczne, urządzenia monitorujące i kontrolne, przyrządy pomiarowe, zawory obsługiwane automatycznie przez sterowniki elektryczne i elektroniczne, zawory obsługiwane automatycznie przez zmiennicze ciśnieniowe oraz sterowane automatycznie przez warunki fizyczne i temperaturę, zawory obsługiwane automatycznie przez cewki cylindryczne, przełączniki, oprawy, wyłączniki, skrzynki przyłączowe, prętowe wskaźniki poziomu, sekwencyjne panele przełącznikowe, wtyczki, termometry, transformatory, nadajniki, sondy detekcyjne, zapłonowe urządzenia elektryczne, wyłączniki ciśnieniowe i ciśnieniowo aktywowane odpowietrzniki próżniowe oraz części i akcesoria do wymienionych towarów, **11** aparatura i instalacje chłodnicze, instalacje do skraplania gazów, aparatura do odprowadzania gazów, wymienniki ciepła, aparaty wyparne i podgrzewacze do gotowania gazów oraz zespoły gazowych płuczek wieżowych do zastosowania w sektorze okrętowym oraz w morskich przedsiębiorstwach wydobywczych ropy naftowej i gazu, urządzenia do generowania azotu oraz gazów obojętnych, membrany filtracyjne, układy do regeneracji lotnych związków chemicznych, urządzenia do oczyszczania ścieków oraz wód odpływowych, instalacje i aparatura sanitarna, piece do spopielenia okrętowych odpadów stałych oraz części i akcesoria do wymienionych towarów, **37** usługi instalacyjne oraz konserwacja i naprawy związane z kompresorami stosowanymi w sektorze okrętowym oraz w morskich przedsiębiorstwach wydobywczych ropy naftowej i gazu, pompami głębinowymi, systemami kondycjonowania gazów obojętnych z wykorzystaniem spalin, separatorami wody zęzowej, wymiennikami ciepła w maszynach, kondensatorami pary, odparowywaczami oraz ejektorami próżniowymi, usługi instalacyjne oraz konserwacja i naprawy związane z aparaturą i instalacjami chłodniczymi, instalacjami do skraplania gazów, aparaturą do odprowadzania gazów, wymiennikami ciepła, aparatami wyparnymi i podgrzewaczami do gotowania gazów oraz zespołami gazowych płuczek wieżowych do zastosowania w sek-

torze okrętowym oraz w morskich przedsiębiorstwach wydobywczych ropy naftowej i gazu, urządzeniami do generowania azotu oraz gazów obojętnych, membranami filtracyjnymi, układami do regeneracji lotnych związków chemicznych, urządzeniami do oczyszczania ścieków oraz wód odpływowych, instalacjami i aparaturą sanitarną oraz piecami do spopielenia okrętowych odpadów stałych.

(111) **182568** (220) 2003 07 02 (210) 266881

(151) 2006 11 22 (441) 2004 01 12

(732) BLUBIT Sp. z o.o., Warszawa, PL.

(540) PRONAIL

(510), (511) **05** farmaceutyki, dietetyczne środki spożywcze.(111) **182569** (220) 2003 07 02 (210) 266882

(151) 2006 11 22 (441) 2004 01 12

(732) BLUBIT Sp. z o.o., Warszawa, PL.

(540) PROHAIR

(510), (511) **05** farmaceutyki, dietetyczne środki spożywcze.(111) **182570** (220) 2003 07 31 (210) 268056

(151) 2006 11 21 (441) 2004 02 09

(732) „CENTRUM ŁACINA” Sp. z o.o., Warszawa, PL.

(540) ŁACINA

(510), (511) **35** promocja inwestycji w zakresie nieruchomości, administrowanie i zarządzanie przedsiębiorstwami handlowymi, sklepami i punktami usługowymi, zgrupowanie na rzecz osób trzecich różnych towarów pozwalające nabywcy wygodnie je oglądać i kupować w dużym sklepie wielobranżowym (supermarkecie), promocja sprzedaży dla osób trzecich, **36** ubezpieczenia, analizy finansowe, doradztwo w sprawach finansowych, operacje i usługi finansowe, pośrednictwo przy zawieraniu umów kredytowych, administrowanie i zarządzanie nieruchomościami, leasing finansowy, wydzierżawianie i wynajmowanie nieruchomości, badanie rynku nieruchomości w celach handlowych, **37** usługi budowlane, usługi montażu, napraw i instalacyjne w zakresie dotyczącym pawilonów i sklepów targowych, **39** wynajmowanie miejsc parkingowych, **41** usługi związane z prowadzeniem klubów fitness, klubów gier komputerowych, kręgielni, sal kinowych, **43** dostarczanie potraw i napojów, usługi związane z prowadzeniem restauracji kafeterii, barów, fast-foodów.

(111) **182571** (220) 2003 08 11 (210) 268418

(151) 2006 11 21 (441) 2004 02 23

(732) Biuro Handlu Zagranicznego K&amp;M sp. jawna Marek Dziedzic, Piotr Krupnik, Andrychów, PL.

(540)



Kolor znaku: popielaty

(531) 24.17.25, 26.1.2, 27.5.1, 29.1.6

(510), (511) **35** zgrupowanie na rzecz osób trzecich różnorodnych towarów, pozwalające nabywcy wygodnie je oglądać i kupować w hurtowni z artykułami spożywczymi i przemysłowymi, agencja eksportowo-importowa, **39** transport samochodowy krajowy i zagraniczny towarów spożywczych i przemysłowych, ich składowanie i magazynowanie.

(111) **182572** (220) 2003 10 27 (210) 271696

(151) 2006 11 08 (441) 2004 04 19

(732) Philip Morris Polska S.A., Kraków, PL.

(540)



(531) 1.11.1, 26.1.6, 27.5.1

(510), (511) **16** afisze, tablice ogłoszeniowe artykuły szkolne, artykuły biurowe, blankiety, materiały papiernicze, broszury, chorągiewki papierowe, okładki na dokumenty, druki, gazety, karty do gry, kalendarze, karton, wyroby z kartonu, papeteria, kasetki na znaczki i papeterię, katalogi, koperty, książki, zakładki do książek, papier listowy, materiały piśmienne, nalepki, notesy, obwoluty, okładki na czeki i dokumenty, ołówki, papier, pieczęcie, karty pocztowe, prospekty, materiały i taśmy przylepne, publikacje, szablony, szyldy z papieru kartonu lub z tektury, torby i torebki do pakowania, zeszyty, kartki okolicznościowe, **34** tytoń surowy i przetworzony, papierosy, cygara, cygaretki, tytoń do skręcania papierosów, tytoń fajkowy, tabaka, tytoń przeznaczony do żucia, substytuty tytoniu (za wyjątkiem przeznaczenia medycznego), artykuły dla palaczy, bibułka papierosowa, filtry papierosowe, lufki, puszki na tytoń, papierośnice, popielniczki wykonane nie z metali szlachetnych, fajki, urządzenia kieszonkowe do zwijania papierosów, zapalniczki, zapalki, **35** prenumeraty gazety, dystrybucja materiałów reklamowych, marketing, materiały reklamowe, ogłoszenia reklamowe, publikowanie tekstów reklamowych, reklama radiowa, rozpowszechnianie materiałów reklamowych, reklama i działalność informacyjna, **41** organizowanie konkursów, organizowanie loterii, organizowanie i prowadzenie konferencji, publikowanie tekstów innych niż teksty reklamowe, organizowanie i prowadzenie seminariów, sympozjów.

(111) **182573** (220) 2003 10 31 (210) 272060  
 (151) 2006 11 13 (441) 2004 04 19  
 (732) Mars, Incorporated, McLean, US.  
 (540)



Kolor znaku: czerwony, złoty, czarny, biały  
 (531) 3.1.8, 5.13.1, 29.1.15

(510), (511) **31** produkty rolnicze, ogrodnicze i leśne nie zawarte w innych klasach, ziarna i nasiona, żywe zwierzęta, ptaki i ryby, karma dla zwierząt, ptaków i ryb oraz preparaty zawarte w kl. 31 stosowane jako dodatki do tych pokarmów, słód, skorupa mątwy, jadalne kości, patyki i produkty do żucia dla zwierząt domowych, ściółka dla zwierząt, świeże owoce i warzywa oraz ich preparaty stosowane jako dodatki do karmy.

(111) **182574** (220) 2003 11 26 (210) 273113  
 (151) 2006 11 09 (441) 2004 04 19  
 (732) „JUSTA ELEKTRON” Spółka z o.o., Raszyn, PL.  
 (540) JUSTA

(510), (511) **09** akumulatory elektryczne, urządzenia do ładowania akumulatorów elektrycznych, baterie elektryczne, baterie słoneczne, baterie do oświetlenia, baterie galwaniczne, urządzenia do ładowania baterii, ogniwa galwaniczne, ogniwa elektryczne, ogniwa fotoelektryczne, **11** urządzenia do oświetlenia, latarki kieszonkowe, latarki, latarnie.

(111) **182575** (220) 2003 11 28 (210) 273212  
 (151) 2006 09 15 (441) 2004 04 19  
 (732) SYRENA CUKIERKI Sp. z o.o. w likwidacji, Warszawa, PL.  
 (540)



Kolor znaku: czerwony, biały, czarny, pomarańczowy, żółty, zielony, kremowy

(531) 8.1.19, 26.1.1, 27.5.1, 29.1.1, 29.1.2, 29.1.3  
 (510), (511) **30** słodycze, cukierki i wyroby żelowe.

(111) **182576** (220) 2003 12 15 (210) 273948  
 (151) 2006 09 25 (441) 2004 04 19  
 (732) Unimil Spółka Akcyjna, Dobczyce, PL.

(540) CONAMORE  
 (510), (511) **03** olejki eteryczne, środki do pielęgnacji włosów, środki myjące, toaletowe środki sanitarne, dezodoranty, perfumy, wody kołniskie, **05** środki pomocnicze do celów medycznych, weterynaryjnych i sanitarnych z gumy, lateksu, kauczuku i silikonu, dietetyczne środki medyczne, napoje i żywność dietetyczna do celów medycznych, chemiczne środki antykoncepcyjne, **10** gumowe, lateksowe i silikonowe elementy oraz materiały eksploatacyjne do aparatów i instrumentów medycznych, stomatologicznych i weterynaryjnych, prezerwatywy i rękawice i ochraniacze na palce do celów medycznych, smoczki i gryzaczki dla dzieci, artykuły ortopedyczne, **16** czasopisma, książki, fotografie, papeteria, artykuły biurowe, opakowania z papieru, tektury i kartonu, arkusze z papieru i tworzyw sztucznych do pakowania towarów, torby i worki do pakowania i zawijania towarów, **17** materiały do uszczelniania i izolowania na bazie gumy, lateksu, kauczuku, sylikonów i tworzyw sztucznych, wyroby z tworzyw sztucznych w stanie półprzetworzonym, uszczelki, rękawice gumowe dla przemysłu, budownictwa i rolnictwa, materiały wypełniające na bazie gumy, silikonów i tworzyw sztucznych, **25** odzież z włókien naturalnych i sztucznych, odzież ze skór naturalnych i sztucznych, szaliki, czapki, apaszki, kapelusze, bielizna, **28** artykuły sportowe, gimnastyczne, sprzęt turystyczny i zabawki zawierające elementy z tworzyw sztucznych i gumy.

(111) **182577** (220) 2003 12 23 (210) 274408  
 (151) 2006 09 12 (441) 2004 04 19  
 (732) Diagnosis Sp. z o.o., Białystok, PL.  
 (540) BOBO-TEST  
 (510), (511) **05** preparaty chemiczne do diagnozowania ciąży.

(111) **182578** (220) 2004 01 08 (210) 274747  
 (151) 2006 11 16 (441) 2004 04 19  
 (732) Cooper Crouse-Hinds GmbH, Soest, DE.  
 (540)



Kolor znaku: czerwony, czarny, granatowy, biały  
 (531) 26.11.3, 27.5.1, 29.1.12

(510), (511) **09** aparaty i przyrządy do prowadzenia, przełączania, transformacji, akumulacji, regulacji i kontroli elektryczności, w szczególności złączki.

(111) **182579** (220) 2004 01 23 (210) 275326  
 (151) 2006 11 09 (441) 2004 05 04  
 (732) Przedsiębiorstwo Handlowe „SOBER” Jaromir Wysocki, Sopot, PL.  
 (540) KOST  
 (510), (511) **09** okulary.

(111) **182580** (220) 2004 01 23 (210) 275327  
 (151) 2006 11 09 (441) 2004 05 04  
 (732) Przedsiębiorstwo Handlowe „SOBER” Jaromir Wysocki, Sopot, PL.  
 (540) SAY  
 (510), (511) **09** okulary.

(111) **182581** (220) 2004 01 26 (210) 275434  
 (151) 2006 09 07 (441) 2004 05 04  
 (732) GROPLAST Wojciech Mikołajczak, Leszno, PL.  
 (540) GROPLAST  
 (510), (511) **07** rozpylacze szczelinowe, **17** plombi i opaski zaciskowe z tworzyw sztucznych, uchwyty z tworzyw sztucznych do kluczy do zamków, elementy z tworzyw sztucznych do zamków, **35** prowadzenie sklepu i hurtowni z artykułami z tworzyw sztucznych, **40** przetwórstwo tworzyw sztucznych, usługi nadruku.

(111) **182582** (220) 2004 02 04 (210) 275779  
 (151) 2006 11 23 (441) 2004 05 17  
 (732) Przedsiębiorstwo Farmaceutyczne „LEK-AM” Spółka z o.o., Zakroczym, PL.  
 (540) salmevent  
 (510), (511) **05** leki stosowane w leczeniu astmy i schorzeń układu oddechowego.

(111) **182583** (220) 2004 02 09 (210) 276020  
 (151) 2006 10 16 (441) 2004 05 17  
 (732) Gellwe Sp. z o.o., Zabierzów, PL.  
 (540)



Kolor znaku: czarny, czerwony

(531) 27.5.1, 29.1.12  
 (510), (511) **32** esencje do produkcji napojów, lemoniady, lemoniady w proszku, napoje bezalkoholowe, napoje musujące, napoje musujące w proszku, nektary owocowe, pastylki do napojów musujących, proszki do napojów musujących, produkty w proszku do wytwarzania napojów energetycznych, wzmacniających i wzbogaconych mikroelementami, soki owocowe, soki warzywne, sorbety (napoje), syropy do napojów, woda gazowana, napoje energetyczne.

(111) **182584** (220) 2004 03 10 (210) 277524  
 (151) 2006 11 13 (441) 2004 06 14  
 (732) British American Tobacco (Brands) Limited, Londyn, GB.  
 (540)



Kolor znaku: granatowy, niebieski

(531) 26.15.1, 27.5.1, 29.1.4  
 (510), (511) **34** papierosy, tytoń, wyroby tytoniowe, artykuły dla palących, zapalniczki, zapalki.

(111) **182585** (220) 2004 03 10 (210) 277525  
 (151) 2006 11 13 (441) 2004 06 14  
 (732) British American Tobacco (Brands) Limited, Londyn, GB.  
 (540)



(531) 26.13.25, 27.5.1  
 (510), (511) **34** papierosy, tytoń, filtry papierosowe, wyroby tytoniowe, artykuły dla palących, zapalniczki, zapalki.

(111) **182586** (220) 2004 03 12 (210) 277663  
 (151) 2006 11 02 (441) 2004 06 14  
 (732) Mars, Incorporated, McLean, US.  
 (540) CESAR CULINARIA  
 (510), (511) **05** preparaty i substancje weterynaryjne i sanitarne, lecznicze dodatki do karmy dla zwierząt i preparaty uzupełniające codzienną dietę dla zwierząt, preparaty do czyszczenia zębów, płyny do płukania pyska i odświeżacze do pyska, wszystkie w/w o działaniu leczniczym i przeznaczone dla zwierząt, środki dezynfekcyjne, pestycydy, środki pasożytoobójcze, fungicydy, insektycydy, obroże o działaniu insektobójczym, lecznicze szampony, odżywki, mydła i detergenty dla zwierząt, **31** produkty i ziarna rolnicze, ogrodnicze i leśne nie ujęte w innych klasach, żywe zwierzęta, świeże owoce i świeże warzywa, karma dla zwierząt i dodatki do karmy dla zwie-

rząt, skorupa mątwy, kości i jadalne produkty do żucia, ściółka dla zwierząt.

(111) **182587** (220) 2004 03 18 (210) 277929  
 (151) 2006 09 07 (441) 2004 06 28  
 (732) MEDIACOM - WARSZAWA Spółka z ograniczoną odpowiedzialnością, Warszawa, PL.  
 (540)



(531) 24.17.5, 26.15.9, 27.5.1  
 (510), (511) **35** opinie, sondaże, badanie opinii publicznej, badanie rynku, analiza rynku, badania w dziedzinie działalności gospodarczej, zarządzanie zbiorami informatycznymi, doradztwo specjalistyczne w sprawach działalności gospodarczej, doradztwo w zakresie organizowania i prowadzenia działalności gospodarczej, doradztwo w sprawach marketingu, komunikacji marketingowej, mediów i badań rynku, zbieranie danych, zarządzanie danymi, usługi przeglądu prasy.

(111) **182588** (220) 2004 03 29 (210) 278454  
 (151) 2006 11 08 (441) 2004 07 12  
 (732) ZAKŁAD PRODUKCJI WYCIĄGÓW NARCIARSKICH Zdzisław Sztokfisz, Bukowina Tatrzańska, PL.  
 (540)



Kolor znaku: niebieski, biały

(531) 15.7.15, 27.5.1, 29.1.4  
 (510), (511) **07** mechanizmy napędowe do wyciągów narciarskich, **12** wyciągi narciarskie, wyciągi krzeselkowe, urządzenia i instalacje dla transportu linowego, **37** montaż, naprawy i serwis wyciągów narciarskich.

(111) **182589** (220) 2004 04 05 (210) 278902  
 (151) 2006 11 08 (441) 2004 07 12  
 (732) TEGAS Spółka z o.o., Wysogotowo, PL.  
 (540) Tesgas  
 (510), (511) **37** usługi w zakresie: eksploatacji, serwisu, budowy, remontów i modernizacji wszelkich obiektów i infrastruktury gazowniczej, **42** usługi w zakresie opracowania projektów technicznych i oceny technicznej stacji i sieci gazowych oraz kotłowni gazowych i olejowych, wykonywanie instrukcji eksploatacji stacji gazowych oraz instrukcji prowadzenia robót na czynnych obiektach gazowych.

(111) **182590** (220) 2004 04 07 (210) 278996  
 (151) 2006 11 09 (441) 2004 07 12  
 (732) Philip Morris Polska S.A., Kraków, PL.  
 (540) Klubowe Special  
 (510), (511) **34** tytoń surowy i przetworzony, papierosy, cygara, cygaretki, tytoń do skręcania papierosów, tytoń fajkowy, tabaka, tytoń przeznaczony do żucia, substytutu tytoniu (za wyjątkiem przeznaczenia medycznego), artykuły dla palaczy, bibułka papierosowa, filtry papierosowe, lufki, puszki na tytoń, papierośnice, popielniczki wykonane nie z metali szlachetnych, fajki, urządzenia kieszonkowe do zwijania papierosów, zapalniczki, zapalki.

(111) **182591** (220) 2004 04 07 (210) 278997  
 (151) 2006 11 09 (441) 2004 07 12  
 (732) Philip Morris Polska S.A., Kraków, PL.  
 (540) Fajrant Niebieski  
 (510), (511) **34** tytoń surowy i przetworzony, papierosy, cygara, cygaretki, tytoń do skręcania papierosów, tytoń fajkowy, tabaka, tytoń

przeznaczony do żucia, substytutu tytoniu (za wyjątkiem przeznaczenia medycznego), artykuły dla palaczy, bibułka papierosowa, filtry papierosowe, lufki, puszki na tytoń, papierońnice, popielniczki wykonane nie z metali szlachetnych, fajki, urządzenia kieszonkowe do zwijania papierosów, zapalniczki, zapałki.

(111) **182592** (220) 2004 04 07 (210) 278998  
(151) 2006 11 09 (441) 2004 07 12  
(732) Philip Morris Polska S.A., Kraków, PL.

(540) Caro Red 25's  
(510), (511) **34** tytoń surowy i przetworzony, papierosy, cygara, cygaretki, tytoń do skręcania papierosów, tytoń fajkowy, tabaka, tytoń przeznaczony do żucia, substytutu tytoniu (za wyjątkiem przeznaczenia medycznego), artykuły dla palaczy, bibułka papierosowa, filtry papierosowe, lufki, puszki na tytoń, papierońnice, popielniczki wykonane nie z metali szlachetnych, fajki, urządzenia kieszonkowe do zwijania papierosów, zapalniczki, zapałki.

(111) **182593** (220) 2004 04 23 (210) 279699  
(151) 2006 11 10 (441) 2004 07 26  
(732) POLINORD Sp. z o.o., Kartoszyno, PL.  
(540)



Kolor znaku: niebieski

(531) 1.15.15, 26.11.1, 27.5.1, 29.1.4  
(510), (511) **29** konserwy rybne, krewetki, langusty, raki, łosoś, filety z ryb, żywność produkowana z ryb, ryby konserwowane, ryby nieżywe, ryby puszkowane, ryby solone, sardynki, śledzie, ślimaki morskie, tuńczyk, żywność przygotowywana z ryb, potrawy rybne.

(111) **182594** (220) 2004 04 29 (210) 280094  
(151) 2006 11 15 (441) 2004 08 09  
(732) Firma „WEMAA” Marek Jacek Wójcik, Płock, PL.  
(540)



Kolor znaku: szary i odcienie, czerwony

(531) 2.1.15, 27.5.1, 29.1.1  
(510), (511) **07** wodne wysokociśnieniowe agregaty strumieniowe, agregaty do piaskowania wilgotnym strumieniem, systemy do hydropiaskowania.

(111) **182595** (220) 2004 05 27 (210) 281267  
(151) 2006 11 17 (441) 2004 09 06  
(732) British American Tobacco (Brands) Limited, Londyn, GB.  
(540)



Kolor znaku: szary, czarny

(531) 26.1.7, 26.11.2, 26.15.1, 29.1.6, 29.1.8  
(510), (511) **34** papierosy, tytoń, filtry do papierosów, wyroby tytońowe, artykuły dla palących, zapalniczki, zapałki.

(111) **182596** (220) 2004 12 12 (210) 288723  
(151) 2006 09 08 (441) 2005 03 21  
(732) Zakłady Przemysłu Cukierniczego MIESZKO S.A., Racibórz, PL.

(540)



Kolor znaku: niebieski, zielony, złoty, biały, czerwony, brązowy

(531) 5.7.6, 8.1.19, 25.1.15, 27.5.1, 29.1.12  
(510), (511) **30** kawa, herbata, kakao, ryż, tapioka, sago, kawa nienaturalna, mąka i produkty zbożowe, chleb, wyroby cukiernicze i słodkicze, lody, miód, melasa (syropy), drożdże, proszek do pieczenia, sól, musztarda, ocet, sosy (przyprawy), przyprawy, lód.

(111) **182597** (220) 2004 12 12 (210) 288725  
(151) 2006 09 08 (441) 2005 03 21  
(732) Zakłady Przemysłu Cukierniczego MIESZKO S.A., Racibórz, PL.  
(540)



Kolor znaku: brązowy, złoty, kremowy, wiśniowy, biały, czerwony

(531) 5.7.16, 8.1.19, 9.1.10, 11.3.1, 27.5.1, 29.1.1  
(510), (511) **30** kawa, herbata, kakao, ryż, tapioka, sago, kawa nienaturalna, mąka i produkty zbożowe, chleb, wyroby cukiernicze i słodkicze, lody, miód, melasa (syropy), drożdże, proszek do pieczenia, sól, musztarda, ocet, sosy (przyprawy), przyprawy, lód.

(111) **182598** (220) 2004 12 20 (210) 289049  
(151) 2006 09 18 (441) 2005 04 04  
(732) Zakład Produkcji Urządzeń Automatyki Sp. z o.o., Wrocław, PL.  
(540)



Kolor znaku: biały, niebieski

(531) 26.4.2, 27.5.1, 29.1.4  
(510), (511) **06** aluminium, folia aluminiowa, przewody do anten, armatura do przewodów, blacha, ograniczniki do bram metalowe, bramy metalowe, kratownice i szkielety ramowe dla budownictwa metalowe, drabiny metalowe, drobnica żelazna, nieelektryczne urządzenia do otwierania i zamykania drzwi, haki metalowe, zaciski do rur lub kable metalowe, kable metalowe nieelektryczne, kątowniki stalowe, klamry metalowe, blaszki i podkładki metalowe do klinowania, klucze, kołki metalowe, konstrukcje przenośne metalowe, materiały konstrukcyjne metalowe, ogrodzenia metalowe, metalowe: okładziny, okna, okucia, podpory, pojemniki, progi, schody, słupy, rusztowania metalowe, sprzężyny, wyroby ze stali, sygnalizacja nieświecąca i niemechaniczna, tablice rejestracyjne i sygnalizacyjne nieświejące i niemechaniczne metalowe, taśma stalowa i żelazna, obudowy tubingi metalowe, zasuwy, zamki inne niż elektryczne, rygle do zasuwy metalowe, szafy pancerne i sejfy, zawory i zawiasy metalowe, zbiorniki metalowe, **07** maszyny elektromechaniczne dla przemysłu: chemicznego, energetycznego, ciepłownictwa i górnictwa, reduktory ciśnienia, regulatory ciśnienia, zawory ciśnienia, czopy, dezintegratory, dławice, dmuchawy, filtry, formy, generatory: gazu, elektryczności i prądu, maszyny dla górnictwa, energetyki, ciepłownictwa i przemysłu chemicznego, silniki i turbiny hydrauliczne, zawory klapowe, kompresory, obrabiarki do metali, narzędzia, obrabiarki, przekładnie do maszyn, przekładnie redukcyjne

i łańcuchowe inne niż do pojazdów lądowych, przemienniki momentu obrotowego inne niż do pojazdów lądowych, przekładnie redukcyjne inne niż do pojazdów lądowych, reduktory ciśnienia, regulatory, regulatory prędkości do maszyn i silników, narzędzie ręczne o napędzie innym niż ręczny, roboty, rozruszniki silników, mechanizmy sterowania hydraulicznego do maszyn i silników, sterowanie pneumatyczne do maszyn i silników, mechanizmy sterownicze do maszyn i silników, suporty, transportery, urządzenia transportowe do załadunku i wyładunku, **08** nitownice, nitownica ręczna, **09** akustyczne: namierniki, płyty, przewody, sygnalizatory, złącza i sprzęgacze, dzwonki alarmowe elektryczne, alarmy, alarmy: antywłamaniowe, dźwiękowe i pożarowe, analizatory powietrza, aparatura do analizy inna niż do celów medycznych, przyrządy antyinterferencyjne, urządzenia ostrzegawcze antywłamaniowe, audiowizualne urządzenia dydaktyczne, urządzenia do zapewniania bezpieczeństwa w ruchu kolejowym, chronografy, urządzenia do regulacji ciepła, mierniki i wskaźniki ciśnienia, wskaźniki ciśnienia w zaworach, wskaźniki rejestrujące ciśnienie, CPU-procesory, aparaty do rejestrowania czasu, urządzenia o wysokiej częstotliwości, urządzenia diagnostyczne nie do celów medycznych, urządzenia do dozowania, dozometry, wykrywacze dymu, urządzenia do transmisji dźwięku, przekaźniki elektryczne, pamięci komputerowe, programy komputerowe ładowalne, programy komputerowe nagrane, komputery, urządzenia do kontroli kotłów, urządzenia do kontroli i regulacji ciepła, aparatura kontrolno-sterująca elektryczna, liczniki, wykrywacze metali stosowane w przemyśle lub w wojsku, mikroprocesory, modemy, urządzenia do nawigacji dla pojazdów, obwody drukowane i scalone, przyrządy do obserwacji i pomiaru odległości, tablice na ogłoszenia elektroniczne, pamięci komputerowe, liczniki, przyrządy i urządzenia pomiarowe, przyrządy i urządzenia do prób materiałowych, pulpity, szafy i tablice rozdzielcze, tablice ogłoszeń elektroniczne, tablice połączeń, instalacje elektryczne do sterowania zdalnego procesami przemysłowymi, tablice sterownicze, sterowniki, sterowniki akustyczne, wskaźniki strat elektrycznych, sygnalizacja świetlna lub mechaniczna, sygnalizatory, tranzystory, wskaźniki: emitujące światło, ciśnienia w zaworach, ilości, nachylenia, prędkości strat elektrycznych i temperatury, wykrywacze, wyłączniki: elektryczne, samoczynne i zdalnie sterowane, wzmacniacze, zawory elektromagnetyczne i wzmacniające, urządzenia do zdalnego sterowania, aparatura elektrodynamiczna do zdalnego sterowania, **35** usługi w zakresie pozyskiwania danych i systematyzacja danych komputerowych baz danych, komputerowe zarządzanie plikami, wyszukiwanie informacji w plikach komputerowych, wyszukiwanie w komputerowych bazach danych, zarządzanie zbiorami informatycznymi, **37** usługi w zakresie instalowania, konserwowania oraz naprawy: komputerów, biurowych maszyn i urządzeń jak i elektrycznych urządzeń, nadzoru budowlanego, informacji o naprawach, instalowania, konserwacji i naprawy komputerów i maszyn, zabezpieczania przed korozją, budowy i naprawy maszyn, regeneracji maszyn i silników zużytych lub częściowo zniszczonych, regeneracji elektrycznych silowników, szaf sterowniczych, rejestratorów zakłóceń sieciowych, **40** usługi w zakresie chromowania, cynkowania, frezowania, galwanizacji, galwanotechniki, kowalstwa, obróbki metali, odlewania i powlekania metali, spawania, lutowania, szlifowania, **42** usługi w zakresie analiz chemicznych i systemów komputerowych, badań chemicznych i technicznych, prac badawczo-rozwojowych, doradztwa w sprawach sprzętu komputerowego i ochrony środowiska, ekspertyz inżynierskich, instalowania oprogramowania komputerowego, aktualizacji oprogramowania i powielania oprogramowania komputerowego, programowania i odzyskiwania danych komputerowych, projektowania systemów i wypożyczania komputerów, konserwacji oprogramowania komputerowego, konwersji danych przez programy komputerowe, testowania materiałów, projektowania opakowań, opracowywania projektów technicznych, wzornictwa przemysłowego, testowania materiałów.

(111) **182599** (220) 2005 01 06 (210) 289646  
 (151) 2006 10 16 (441) 2005 04 18  
 (732) PLASMA SYSTEM S.A., Katowice, PL.  
 (540)

— PLASMA SYSTEM —

Kolor znaku: ciemnozielony, zielony, biały, popielaty, jasnopopielaty  
 (531) 26.1.9, 26.7.1, 26.11.3, 27.5.1, 29.1.3, 29.1.6

(510), (511) **06** konstrukcje metalowe, cermetale, drut aluminiowy, drut ze stopów metali nieszlachetnych z wyjątkiem drutu topikowego, dysze metalowe, ekrany paleniskowe, rurki metalowe, **10** implanty, protezy, implanty i protezy z metali nieszlachetnych wysokojakościowych, **40** obróbka metali, nakładanie powłok na metale.

(111) **182600** (220) 2005 01 19 (210) 290085  
 (151) 2006 10 09 (441) 2005 05 02  
 (732) MATADOOR Sp. z o.o., Warszawa, PL.  
 (540)

mat\_a\_door

Kolor znaku: czerwony, niebieski

(531) 25.7.20, 25.12.3, 27.5.1, 29.1.1  
 (510), (511) **06** wycieraczki do nóg, **27** maty, **37** pranie.

(111) **182601** (220) 2005 12 23 (210) 304054  
 (151) 2006 09 08 (441) 2006 04 03  
 (732) „SUPERDROB” S.A., Karczew, PL.  
 (540)

Super  
Snack

Kolor znaku: niebieski, czerwony, biały

(531) 26.4.2, 27.5.1, 29.1.15  
 (510), (511) **29** flaki, bulion, drób nieżywy, jaja, kaszanka, kiełbasa krwista, kiełbasy, konserwy mięsne, krwawa kiszka, szynka, wędliny, mięso, ekstrakty mięsne, galaretki jadalne, galaretki mięsne, mięso konserwowane, mięso puszkowane, mięso solone, mięso wieprzowe, wieprzowina, zwierzyzna, dziczyzna nieżywa, paszтет z wątróbki, szpik kostny zwierzęcy jadalny, pasty zawierające tłuszcze do kanapek, koncentraty na rosół, tłuszcze jadalne, wątróbka, paszтет z wątróbki, żelatyna do żywności, **30** kanapki, zagęszczacze do kiełbas, preparaty do zmiękczenia mięsa do celów gospodarstwa domowego, sosy do mięsa, mięso w cieście, paszteciki, pizze, przyprawy, **31** drób żywy, drób do hodowli, produkty do hodowli zwierząt, dodatki do pasz nie do celów leczniczych, preparaty wspomagające niesienie się drobiu, jaja do wylęgania, pokarm dla zwierząt, pożywienie dla psów, kotów i innych zwierząt, zwierzęta żywe.

(111) **182602** (220) 2005 12 23 (210) 304056  
 (151) 2006 09 08 (441) 2006 04 03  
 (732) „SUPERDROB” S.A., Karczew, PL.  
 (540)

CoCoRico

Kolor znaku: biały, czarny, czerwony, żółty

(531) 3.7.3, 26.1.2, 27.5.1, 29.1.15  
 (510), (511) **29** flaki, bulion, drób nieżywy, jaja, kaszanka, kiełbasa krwista, kiełbasy, konserwy mięsne, krwawa kiszka, szynka, wędliny, mięso, ekstrakty mięsne, galaretki jadalne, galaretki mięsne, mięso konserwowane, mięso puszkowane, mięso solone, mięso wieprzowe, wieprzowina, zwierzyzna, dziczyzna nieżywa, paszтет z wątróbki, szpik kostny zwierzęcy jadalny, pasty zawierające tłuszcze do kanapek, koncentraty na rosół, tłuszcze jadalne, wątróbka, paszтет z wątróbki, żelatyna do żywności, **30** kanapki, zagęszczacze do kiełbas, preparaty do zmiękczenia mięsa do celów gospodarstwa domowego, sosy do mięsa, mięso w cieście, paszteciki, pizze, przyprawy, **31** drób żywy, drób do hodowli, produkty do hodowli zwierząt, dodatki do pasz nie do celów leczniczych, preparaty wspomagające niesienie się drobiu, jaja do wylęgania, pokarm dla zwierząt, pożywienie dla psów, kotów i innych zwierząt, zwierzęta żywe.

(111) **182603** (220) 2005 12 23 (210) 304057  
 (151) 2006 10 27 (441) 2006 04 03  
 (732) „SUPERDROB” Spółka Akcyjna, Karczew, PL.  
 (540)



Kolor znaku: czerwony, niebieski, czarny, żółty, różowy  
 (531) 17.1.1, 24.17.1, 27.5.1, 29.1.15  
 (510), (511) **29** flaki, bulion, drób nieżywy, jaja, kaszanka, kiełbasa krwista, kiełbasy, konserwy mięsne, krwawa kiszka, szynka, wędliny, mięso, ekstrakty mięsne, galaretki jadalne, galaretki mięsne, mięso konserwowane, mięso puszkowane, mięso solone, mięso wieprzowe, wieprzowina, zwierzyzna, dziczyzna nieżywa, pasztet z wątróbki, szpik kostny zwierzęcy jadalny, pasty zawierające tłuszcze do kanapek, koncentraty na rosół, tłuszcze jadalne, wątróbka, pasztet z wątróbki, żelatyna do żywności, **30** kanapki, zagęszczacze do kiełbas, preparaty do zmiękczenia mięsa do celów gospodarstwa domowego, sosy do mięsa, mięso w cieście, paszteciki, pasztet, pizze, przyprawy, **31** drób żywy, drób do hodowli, produkty do hodowli zwierząt, dodatki do pasz nie do celów leczniczych, preparaty wspomagające niesienie się drobiu, jaja do wylęgania, pokarm dla zwierząt, pożywienie dla psów, kotów i innych zwierząt, zwierzęta żywe.

(111) **182604** (220) 2002 11 14 (210) 257503  
 (151) 2006 09 11 (441) 2003 05 19  
 (732) LINCOLN GLOBAL, Inc., Monterey Park, US.  
 (540)



(531) 26.3  
 (510), (511) **01** topniki oraz preparaty chemiczne do spawania, **06** drut do spawania, **07** podawarki drutu spawalniczego, **09** wyposażenie i sprzęt spawalniczy, źródła zasilania, materiały pomocnicze do spawania, w tym elektrody.

(111) **182605** (220) 2003 01 22 (210) 260069  
 (151) 2006 09 12 (441) 2003 07 28  
 (732) MOKATE S.A, Ustroń, PL.  
 (540) HERBAR

(510), (511) **05** herbata lecznicza, herbata z ziół, zioła lecznicze, preparaty ziołowe wspomagające leczenie (wzmacniające organizm), **30** herbata, **32** napoje bezalkoholowe, soki.

(111) **182606** (220) 2003 01 23 (210) 260142  
 (151) 2006 09 12 (441) 2003 07 28  
 (732) Maxtor Corporation (Delaware corporation), Milpitas, US.  
 (540) MAXTOR

(510), (511) **09** zespoły i komponenty napędów dysków pamięci komputerowej, sprzęt pamięci komputerowej, oprogramowanie komputerowe do przechowywania danych, wyszukiwania i odzyskiwania danych, dostępu do danych, tworzenia danych zapasowych, powielania danych, dostępności danych, przywracania danych, translacji danych, zarządzania danymi, ochrony danych oraz przetwarzania danych w dziedzinie pamięci danych, komputerowe sterowniki programowe oraz oprogramowanie sprzętowe wykorzystywane do przechowywania danych, wyszukiwania i odzyskiwania danych, dostępu do danych, tworzenia danych zapasowych, powielania danych, dostępności danych, odzyskiwania danych, translacji danych oraz przetwarzania danych, sprzęt komputerowy, serwery danych sieciowych, komponenty i oprogramowanie systemu operacyjnego, wymienne urządzenia pamięciowe tj. napędy dysków komputerowych, nie zapisane dyski magnetyczne, karty interfejsowe adapterów, komputerowy sprzęt, oprogramowanie i kompute-

rowe urządzenia peryferyjne do programowania, przeszukiwania, przechowywania, wyszukiwania, odzyskiwania i przekazu dźwięku i obrazu do odbiorników telewizyjnych, magnetowidów kasetowych oraz współpracujących z odbiornikiem telewizyjnym urządzeń komputerowych (przystawek) do odbioru, dekodowania i przechowywania transmisji telewizji naziemnej, kablowej i satelitarnej z dostępem do video i do Internetu (STB's = set-top boxes), elektroniczne podreczniki użytkownika dla wszystkich wyżej wymienionych towarów.

(111) **182607** (220) 2003 03 18 (210) 262396  
 (151) 2006 09 12 (441) 2003 09 22  
 (732) TVN S.A, Warszawa, PL.

(540) Trelemorele  
 (510), (511) **03** kosmetyki, wyroby perfumeryjne, środki myjące, czyszczące i piorące, **09** programy telewizyjne, filmy, audycje radiowe utrwalone w formie zapisanej taśmy filmowej, taśmy video, taśmy magnetycznej, dysków optycznych w wersji przystosowanej do odtwarzania w komputerach multimedialnych, zapisane nośniki obrazu i dźwięku, gry komputerowe, **16** papier, karton i wyroby z tych materiałów nie ujęte w innych klasach, druki akcydensowe, kalendary, foldery, prospekty afisze, plakaty, fotografie, nalepki, publikacje drukowane, czasopisma, książki, broszury, materiały piśmienne, papiery, torby do pakowania z papieru i tworzyw sztucznych, materiały szkoleniowe i instruktażowe (z wyjątkiem aparatów), **25** odzież, odzież sportowa, obuwie, nakrycia głowy, **28** gry, zabawki i sprzęt sportowy ujęte w tej klasie, **35** usługi w zakresie reklamy: organizacja i prowadzenie kampanii reklamowych, wynajem i sprzedaż miejsca i czasu na cele reklamowe w środkach masowego przekazu, usługi produkcji audycji i filmów reklamowych dla radia, telewizji, filmu, internetu, usługi w zakresie dystrybucji i doręczania prospektów i próbek reklamowych, organizacji pokazów i wystaw, usługi badania opinii publicznej, badania rynku mediów i reklamy, **38** usługi agencji informacyjnej: zbieranie i rozpowszechnianie informacji, usługi rozpowszechniania programów telewizyjnych, reportaży, filmów dokumentalnych i fabularnych, widowisk rozrywkowych i sportowych, usługi: emisji telewizyjnej i radiowej, obsługi przekazu dźwięku i obrazu, obsługi przekazu cyfrowego, organizowania systemów transmisyjnych dźwięku, obrazu i sygnału cyfrowego, rozpowszechniania programów i informacji za pośrednictwem sieci informatycznych-internetu, organizacja audycji z interaktywnym udziałem widzów, **41** usługi rozrywki i nauczania: organizacja rozrywkowych widowisk telewizyjnych, audycji radiowych, produkcja filmów dokumentalnych, reportaży, programów telewizyjnych, organizacji teleturniejów i konkursów, organizacji nauczania, usługi wynajmowania studia nagraniowego, filmowego, organizacji i produkcji nagrań filmowych, dźwiękowych, usługi organizacji imprez artystycznych, estradowych, sportowych, rekreacyjnych, usługi wydawnicze: publikowanie książek i innych materiałów drukowanych, usługi obsługi technicznej i menedżerskiej produkcji telewizyjnej i filmowej, **42** usługi administrowania prawami własności intelektualnej, udzielania licencji i pośrednictwa w obrocie prawami własności intelektualnej.

(111) **182608** (220) 2003 04 14 (210) 263517  
 (151) 2006 11 10 (441) 2003 10 20  
 (732) „ORION” Jerzy Czernek, Łódź, PL.  
 (540) PIRAT  
 (510), (511) **34** wyroby tytoniowe.

(111) **182609** (220) 2003 04 15 (210) 263589  
 (151) 2006 09 11 (441) 2003 10 20  
 (732) BOSTIK FINDLEY LIMITED, Leicester, GB.

(540) Integral Waterproofofer  
 (510), (511) **01** środki do konserwacji betonu z wyjątkiem farb i olejów, środki do napowietrzania betonu, środki do konserwacji cementu z wyjątkiem farb i olejów, środki wodouduszczalnijące do betonu z wyjątkiem farb i olejów, środki przyspieszające wiązanie betonu, środki opóźniające wiązanie betonu, środki zastępujące wapno w betonie, substancje powierzchniowo czynne, spoiwa do betonu, środki zabezpieczające przed przemarznięciem betonu, płyny wodoszczelne do cegły, drewna, kamienia i betonu z wyjątkiem farb i olejów.

(111) **182610** (220) 2003 04 15 (210) 263590  
 (151) 2006 09 11 (441) 2003 10 20



(732) BOSTIK FINDLEY LIMITED, Leicester, GB.

(540) Wintaplas

(510), (511) **01** środki do konserwacji betonu z wyjątkiem farb i olejów, środki do napowietrzania betonu, środki do konserwacji cementu z wyjątkiem farb i olejów, środki wodouszczelniające do betonu z wyjątkiem farb i olejów, środki przyspieszające wiązanie betonu, środki opóźniające wiązanie betonu, środki zastępujące wapno w betonie, substancje powierzchniowo czynne, spoiwa do betonu, środki zabezpieczające przed przemarzeniem betonu, płyny wodouszczelniające do cegły, drewna, kamienia i betonu z wyjątkiem farb i olejów.

(111) **182611** (220) 2003 07 31 (210) 268093  
 (151) 2006 11 02 (441) 2004 02 09  
 (732) Gellwe Sp. z o.o., Zabierzów, PL.  
 (540)



Kolor znaku: czarny, kremowy, zielony, czerwony, biały, granatowy, brązowy

(531) 5.7.8, 9.1.10, 26.1.2, 27.5.1, 29.1.14

(510), (511) **29** bita śmietana, mleko, napoje mleczne, masło czekoladowe, **30** czekolada, napoje na bazie czekolady i kawy z mlekiem, ciasta, ciastka, lody spożywcze, desery lodowe, cukierki, pomadki, deserykremowe, **32** esencje do produkcji napojów, syropy do produkcji napojów, napoje bezalkoholowe, napoje izotoniczne, pastylki do produkcji napojów musujących, proszek do wytwarzania napojów musujących, nektary, soki i syropy owocowe, soki warzywne, woda mineralna, stołowa, woda gazowana.

(111) **182612** (220) 2003 12 01 (210) 273273  
 (151) 2006 09 11 (441) 2004 04 19  
 (732) „ORION” Jerzy Czernek, Łódź, PL.  
 (540)



Kolor znaku: biały, granatowy, czarny, złoty, czerwony

(531) 26.2.3, 27.5.1, 29.1.14

(510), (511) **34** papierosy, tytoń, materiały dla palących, gilzy papierosowe, bibułki papierosowe, filtry do papierosów, akcesoria dla palaczy, zapałki, **35** prowadzenie sklepu lub/i hurtowni z następującymi towarami: papierosy, tytoń, materiały dla palących, akcesoria dla palaczy, zapałki, promocja sprzedaży dla osób trzecich zakresie produktów tytoniowych i akcesoriów dla palaczy.

(111) **182613** (220) 2003 12 01 (210) 273274  
 (151) 2006 09 11 (441) 2004 04 19  
 (732) „ORION” Jerzy Czernek, Łódź, PL.  
 (540)



Kolor znaku: czerwony, złoty, czarny  
 (531) 18.3.2, 27.5.1, 29.1.13

(510), (511) **34** papierosy, tytoń, materiały dla palących, gilzy papierosowe, bibułki papierosowe, filtry do papierosów, akcesoria dla palaczy, zapałki, **35** prowadzenie sklepu lub/i hurtowni z następującymi towarami: papierosy, tytoń, materiały dla palących, akcesoria dla palaczy, zapałki, promocja sprzedaży dla osób trzecich zakresie produktów tytoniowych i akcesoriów dla palaczy.

(111) **182614** (220) 2003 12 01 (210) 273278  
 (151) 2006 09 11 (441) 2004 04 19  
 (732) „ORION” Jerzy Czernek, Łódź, PL.  
 (540)



Kolor znaku: biały, czerwony, złoty, zielony, jasnobezowy, czarny

(531) 24.1.17, 24.9.1, 25.1.25, 27.5.1, 29.1.14

(510), (511) **34** papierosy, tytoń, materiały dla palących, gilzy papierosowe, bibułki papierosowe, filtry do papierosów, akcesoria dla palaczy, zapałki, **35** prowadzenie sklepu lub/i hurtowni z następującymi towarami: papierosy, tytoń, materiały dla palących, akcesoria dla palaczy, zapałki, promocja sprzedaży dla osób trzecich w zakresie produktów tytoniowych i akcesoriów dla palaczy.

(111) **182615** (220) 2003 12 01 (210) 273280  
 (151) 2006 09 22 (441) 2004 04 19  
 (732) „ORION” Jerzy Czernek, Łódź, PL.  
 (540)



Kolor znaku: czerwony, biały, czarny, żółto-brązowy z odcieniami

(531) 2.1.4, 27.5.1, 29.1.15

(510), (511) **34** papierosy, tytoń, materiały dla palących, gilzy papierosowe, bibułki papierosowe, filtry do papierosów, akcesoria dla palaczy, zapałki, **35** prowadzenie sklepu lub/i hurtowni z następującymi towarami: papierosy, tytoń, materiały dla palących, akcesoria dla palaczy, zapałki, promocja sprzedaży dla osób trzecich w zakresie produktów tytoniowych i akcesoriów dla palaczy.

(111) **182616** (220) 2003 12 29 (210) 274457  
 (151) 2006 11 06 (441) 2004 04 19  
 (732) Kujawska Fabryka Maszyn Rolniczych „KRUKOWIAK” Janusz Borkowski, Redecz Krukowy, PL.  
 (540)



Kolor znaku: czarny, czerwony, złoty, biały, zielony

(531) 1.5.1, 5.7.2, 15.7.1, 24.15.1, 27.5.1, 29.1.15

(510), (511) **07** maszyny rolnicze w tym opryskiwacze rolnicze i sadownicze, maszyny do obróbki gleby, maszyny do zbioru plodów rolnych, **37** montaż maszyn i urządzeń rolniczych.

(111) **182617** (220) 2003 12 29 (210) 274492  
 (151) 2006 09 04 (441) 2004 04 19  
 (732) UZDROWISKO KRYNICA - ŻĘGIESTÓW Spółka Akcyjna,  
 Krynica-Zdrój, PL.  
 (540)



Kolor znaku: biały, żółty, jasnokremowy, seledynowy, jasnozielony, ciemnozielony, jasnoniebieski, niebieski, czerwony, czarny

(531) 7.1.1, 9.1.10, 25.1.1, 26.1.2, 27.5.1, 29.1.15  
 (510), (511) **05** borowina do kąpiele, borowina lecznicza, kąpiele lecznicze, kąpiele tlenowe, kąpiele z wód mineralnych, sole do kąpiele mineralnych, sole do celów medycznych, sole do celów leczniczych, sole wód mineralnych, dietetyczne napoje przystosowane do celów medycznych, nalewki dla celów leczniczych, napary (nalewki) dla celów leczniczych, wody mineralne do celów leczniczych, woda morska do kąpiele leczniczych, **32** aperitify bezalkoholowe, ekstrakty owocowe bezalkoholowe, esencje do produkcji napojów, koktajle bezalkoholowe, lemoniady, napoje bezalkoholowe, napoje izotoniczne, napoje serwatkowe, nektary owocowe, pastylki do napojów gazowanych, pastylki do napojów musujących, proszki do napojów gazowanych, piwo, produkty do wytwarzania wody gazowanej, preparaty do wytwarzania wody gazowanej, produkty do wytwarzania wody mineralnej, soki owocowe, soki jabłkowe, soki warzywne, syropy do napojów, woda (napoje), woda gazowana, woda mineralna, woda selcerska, woda sodowa, woda stołowa, woda litowa, **39** usługi dystrybucji towarów, usługi dystrybucji wody, usługi dystrybucji wody mineralnej, gazowanej, sodowej, stołowej, litowej i lemoniady, usługi dostarczania towarów, usługi magazynowania towarów, usługi pakowania produktów i towarów, usługi przewożenia ładunków, usługi składowania towarów, usługi wynajmowania magazynów, usługi pośrednictwa transportowego, usługi transportowe, usługi taksówkowe, rezerwacja transportu, transport pasażerski, transport samochodami ciężarowymi, usługi turystyczne, usługi organizowania wycieczek, usługi wynajmowanie magazynów, wynajmowanie pojazdów, przyczep, usługi wynajmowania samochodów osobowych i ciężarowych.

(111) **182618** (220) 2004 01 30 (210) 275635  
 (151) 2006 09 22 (441) 2004 05 04  
 (732) Sorex Limited, Widnes, GB.  
 (540) RATAK  
 (510), (511) **05** preparaty do niszczenia robactwa i szkodników, rodentycydy (środki do niszczenia gryzoni).

(111) **182619** (220) 2004 02 09 (210) 276021  
 (151) 2006 10 16 (441) 2004 05 17  
 (732) Gellwe Sp. z o.o., Zabierzów, PL.  
 (540)



Kolor znaku: biały, czerwony, żółty

(531) 26.4.4, 27.5.1, 29.1.13  
 (510), (511) **29** białko jajka, białko spożywcze, bita śmietana, chrupki jabłkowe, chrupki owocowe, chrupki ziemniaczane, galaretki jadalne, jaja, jaja w proszku, kazeina dla celów spożywczych, konfitury, margaryna, marmolady, masło, masło kakaowe, masło arachidowe, masło z orzechów kokosowych, mleczne produkty, mleko, napoje mleczne lub z przewagą mleka, oleje jadalne, owoce konserwowane, owoce suszone, owoce mrożone, owoce w cukrze, pektyna dla celów spożywczych, proteiny spożywcze, pyłki kwiatowe jako żywność, tłuszcz kokosowy, tłuszcze jadalne, warzywa gotowane, warzywa konserwowane, warzywa suszone, warzywa mrożone, zupy, zupy w proszku, żelatyna dla

celów spożywczych, żółtka jajek, **30** aromaty inne niż olejki aromatyczne, budynie, chleb, chleb bezdrożdżowy, ciasto na ciastka, ciastka, ciasteczka, ciasto w proszku, cukier, cukier kandyzowany do celów spożywczych, cukier skrzystalizowany do celów spożywczych, cukier waniliowy, czekolady i wyroby czekoladowe, cykorja, drożdże, enzymy do ciast, esencje do artykułów żywnościowych, galaretki w proszku, glukoza do celów spożywczych, gluten do celów spożywczych, goździki (przyprawa), grysiki, guma do żucia nie do celów leczniczych, herbata, namiastki herbaty, substytuty herbaty, napoje na bazie herbaty, kakao, kasze spożywcze, kawa, kisiele, kleik spożywczy na bazie mleka, koncentrat słoju do celów spożywczych, kukurydza mielona, lody, lody spożywcze, lody spożywcze w proszku, mąka gorczykowa, mąka kukurydziana, mąka pszenna, mąka ryżowa, mąka spożywcza, mąka ziemniaczana do celów spożywczych, miód muesli, musztarda, namiastki kawy, napoje na bazie kakao, napoje na bazie czekolady, napoje na bazie kawy, ocet, pieprz mielony i ziarnisty, płatki ziemniaczane, płatki kukurydziane, płatki owsiane, potrawy na bazie mąki, preparaty stabilizujące do bitej śmietany, preparaty zbożowe, produkty zbożowe, propolis spożywczy, proszki do pieczenia, przyprawy, ryż sago, skrobia, do celów spożywczych, sorbety (lody), sól substytuty kawy, syrop z melasy, tapioka, wiążące środki do lodów spożywczych, wyciągi inne niż do celów leczniczych, wyroby cukiernicze i piekarnicze, zagęszczacze do lodów jadalnych, **32** esencje do produkcji napojów, lemoniady, lemoniady w proszku, napoje bezalkoholowe, napoje musujące, napoje musujące w proszku, nektary owocowe, pastylki do napojów musujących, proszki do napojów musujących, preparaty do produkcji wody gazowanej, produkty do wytwarzania wody gazowanej, produkty w proszku do wytwarzania napojów, produkty do wytwarzania wody mineralnej, soki owocowe, soki warzywne, sorbety (napoje), syropy do napojów, woda gazowana, woda stołowa, woda mineralna, **39** usługi dostarczania towarów, usługi magazynowania towarów, usługi pakowania produktów spożywczych, usługi konfekcjonowania napojów bezalkoholowych, usługi przewożenia ładunków, usługi składowania towarów, usługi wynajmowania magazynów.

(111) **182620** (220) 2004 02 09 (210) 276023  
 (151) 2006 10 16 (441) 2004 05 17  
 (732) Gellwe Sp. z o.o., Zabierzów, PL.  
 (540)



Kolor znaku: czerwony

(531) 27.5.1, 29.1.1  
 (510), (511) **05** herbata lecznicza, herbata ziołowa do celów leczniczych, **29** białko jajka, białko spożywcze, bita śmietana, chrupki jabłkowe, chrupki owocowe, chrupki ziemniaczane, galaretki jadalne, jaja, jaja w proszku, kazeina dla celów spożywczych, konfitury, margaryna, marmolady, masło, masło kakaowe, masło arachidowe, masło z orzechów kokosowych, mleczne produkty, mleko, napoje mleczne lub z przewagą mleka, oleje jadalne, owoce konserwowane, owoce suszone, owoce mrożone, owoce w cukrze, pektyna dla celów spożywczych, proteiny spożywcze, pyłki kwiatowe jako żywność, tłuszcz kokosowy, tłuszcze jadalne, warzywa gotowane, warzywa konserwowane, warzywa suszone, warzywa mrożone, zupy, zupy w proszku, żelatyna dla celów spożywczych, żółtka jajek, **30** aromaty inne niż olejki aromatyczne, budynie, chleb, chleb bezdrożdżowy, ciasto na ciastka, ciastka, ciasteczka, ciasto w proszku, cukier, cukier kandyzowany do celów spożywczych, cukier skrzystalizowany do celów spożywczych, cukier waniliowy, czekolady i wyroby czekoladowe, cykorja, drożdże, enzymy do ciast, esencje do artykułów żywnościowych, galaretki w proszku, glukoza do celów spożywczych, gluten do celów spożywczych, goździki (przyprawa), grysiki, guma do żucia nie do celów leczniczych, herbata, namiastki herbaty, substytuty herbaty, napoje na bazie herbaty, kakao, kasze spożywcze, kawa, kisiele, kleik spożywczy na bazie mleka, koncentrat słoju do celów spożywczych, kukurydza mielona, lody, lody spożywcze, lody spożywcze w proszku, mąka gorczykowa, mąka kukurydziana, mąka pszenna, mąka ryżowa, mąka spożywcza, mąka ziemniaczana do celów spożywczych, miód muesli, musztarda, namiastki kawy, napoje na bazie kakao, napoje na bazie czekolady, napoje na bazie kawy, ocet, pieprz mielony i ziarnisty, płatki ziemniaczane, płatki kukurydziane, płatki owsiane, potrawy na bazie mąki, preparaty stabilizujące do bitej śmietany, preparaty zbożowe, produkty zbożowe, propolis spożywczy, proszki do pieczenia,

przyprawy, ryż sago, skrobia, do celów spożywczych, sorbety (lody), sól substytuty kawy, syrop z melasy, tapioka, wiążące środki do lodów spożywczych, wyciągi inne niż do celów leczniczych, wyroby cukiernicze i piekarnicze, zagęszczacze do lodów jadalnych, **32** esencje do produkcji napojów, lemoniady, lemoniady w proszku, napoje bezalkoholowe, napoje musujące, napoje musujące w proszku, nektary owocowe, pastylki do napojów musujących, proszki do napojów musujących, preparaty do produkcji wody gazowanej, produkty do wytwarzania wody gazowanej, produkty w proszku do wytwarzania napojów, produkty do wytwarzania wody mineralnej, soki owocowe, soki warzywne, sorbety (napoje), syropy do napojów, woda gazowana, woda stołowa, woda mineralna, **39** usługi dostarczania towarów, usługi magazynowania towarów, usługi pakowania produktów spożywczych, usługi konfekcjonowania napojów bezalkoholowych, usługi przewożenia ładunków, usługi składowania towarów, usługi wynajmowania magazynów.

(111) **182621** (220) 2004 02 09 (210) 276024  
(151) 2006 10 16 (441) 2004 05 17  
(732) Gellwe Sp. z o.o., Zabierzów, PL.  
(540) POLDESSE

(510), (511) **05** herbata lecznicza, herbata ziołowa do celów leczniczych, **29** białko jajka, białko spożywcze, bita śmietana, chrupki jabłkowe, chrupki owocowe, chrupki ziemniaczane, galaretki jadalne, jaja, jaja w proszku, kazeina dla celów spożywczych, konfitury, margaryna, marmolady, masło, masło kakaowe, masło arachidowe, masło z orzechów kokosowych, mleczne produkty, mleko, napoje mleczne lub z przewagą mleka, oleje jadalne, owoce konserwowane, owoce suszone, owoce mrożone, owoce w cukrze, pektyna dla celów spożywczych, proteiny spożywcze, pyłki kwiatowe jako żywność, tłuszcz kokosowy, tłuszcz jadalny, warzywa gotowane, warzywa konserwowane, warzywa suszone, warzywa mrożone, zupy, zupy w proszku, żelatyna dla celów spożywczych, żółtka jajek, **30** aromaty inne niż olejki aromatyczne, budynie, chleb, chleb bezdrożdżowy, ciasto na ciastka, ciastka, ciasteczka, ciasto w proszku, cukier, cukier kandyzowany do celów spożywczych, cukier skrzystalizowany do celów spożywczych, cukier waniliowy, czekolady i wyroby czekoladowe, cykorja, drożdże, enzymy do ciast, esencje do artykułów żywnościowych, galaretki w proszku, glukoza do celów spożywczych, gluten do celów spożywczych, goździki (przyprawa), grysiki, guma do żucia nie do celów leczniczych, herbata, namiastki herbaty, substytuty herbaty, napoje na bazie herbaty, kakao, kasze spożywcze, kawa, kisiele, kleik spożywczy na bazie mleka, koncentrat siodu do celów spożywczych, kukurydza mielona, lody, lody spożywcze, lody spożywcze w proszku, mąka gorcycowa, mąka kukurydziana, mąka pszenna, mąka ryżowa, mąka spożywcza, mąka ziemniaczana do celów spożywczych, miód muesli, musztarda, namiastki kawy, napoje na bazie kakao, napoje na bazie czekolady, napoje na bazie kawy, ocet, pieprz mielony i ziarnisty, płatki ziemniaczane, płatki kukurydziane, płatki owsiane, potrawy na bazie mąki, preparaty stabilizujące do bitej śmietany, preparaty zbożowe, produkty zbożowe, propolis spożywczy, proszki do pieczenia, przyprawy, ryż sago, skrobia, do celów spożywczych, sorbety (lody), sól substytuty kawy, syrop z melasy, tapioka, wiążące środki do lodów spożywczych, wyciągi inne niż do celów leczniczych, wyroby cukiernicze i piekarnicze, zagęszczacze do lodów jadalnych, **32** esencje do produkcji napojów, lemoniady, lemoniady w proszku, napoje bezalkoholowe, napoje musujące, napoje musujące w proszku, nektary owocowe, pastylki do napojów musujących, proszki do napojów musujących, preparaty do produkcji wody gazowanej, produkty do wytwarzania wody gazowanej, produkty w proszku do wytwarzania napojów, produkty do wytwarzania wody mineralnej, soki owocowe, soki warzywne, sorbety (napoje), syropy do napojów, woda gazowana, woda stołowa, woda mineralna, **39** usługi dostarczania towarów, usługi magazynowania towarów, usługi pakowania produktów spożywczych, usługi konfekcjonowania napojów bezalkoholowych, usługi przewożenia ładunków, usługi składowania towarów, usługi wynajmowania magazynów.

(111) **182622** (220) 2004 02 19 (210) 276567  
(151) 2006 11 15 (441) 2004 05 31  
(732) WIBEX G. Kubicki Spółka Jawna, Ostrów Mazowiecka, PL.  
(540)

**BentoGrout**

(531) 27.5.1

(510), (511) **17** materiały do uszczelniania i izolacji, **19** materiały budowlane niemetalowe, **42** doradztwo techniczne, projektowanie i prowadzenie nadzorów w zakresie budownictwa i ochrony środowiska.

(111) **182623** (220) 2004 03 11 (210) 277560  
(151) 2006 09 07 (441) 2004 06 14  
(732) NORDIS Chłodnie Polskie Spółka z o.o., Zielona Góra, PL.  
(540) SŁODKA REWIA NORDIS  
(510), (511) **30** lody spożywcze, konfekcja lodowa.

(111) **182624** (220) 2004 04 09 (210) 279124  
(151) 2006 11 07 (441) 2004 07 12  
(732) Centrum Leczenia Otyłości Anna Wałach, Jerzy Wałach, Angelika Wałach, Bartosz Wałach, Kraków, PL.  
(540)



Kolor znaku: karminowy, jasnoróżowy, bladnoróżowy, niebieski

(531) 2.3.5, 2.3.16, 27.5.1, 29.1.1, 29.1.4  
(510), (511) **44** opieka zdrowotna, kliniki medyczne, prywatne kliniki jako lecznice.

(111) **182625** (220) 2004 04 13 (210) 279176  
(151) 2006 11 10 (441) 2004 07 26  
(732) Belvedere S.A., Beaune, FR.  
(540) SINGLE RYE - DAŃKOWSKI  
(510), (511) **33** napoje alkoholowe, wina, wódki, likiery.

(111) **182626** (220) 2004 04 13 (210) 279216  
(151) 2006 11 16 (441) 2004 07 26  
(732) PODRAVKA prehrambena industrija d.d., Koprivnica, HR.  
(540)



(531) 25.1.5, 29.1.8

(510), (511) **21** przybory kuchenne, przybory gospodarstwa domowego oraz pojemniki (wykonane nie z metali szlachetnych ani nie pokrywane nimi), wyroby szklane, porcelanowe oraz ceramiczne nieujęte w innych klasach, zastawa stołowa.

(111) **182627** (220) 2004 05 14 (210) 280751  
(151) 2006 11 22 (441) 2004 08 23  
(732) „ORION” Jerzy Czernek, Łódź, PL.  
(540) KEINE GRENZEN  
(510), (511) **34** papierosy, tytoń, materiały dla palących, gilzy papierosowe, bibułki papierosowe, akcesoria dla palaczy, zapalki, **35** promocja sprzedaży dla osób trzecich.

(111) **182628** (220) 2004 05 14 (210) 280752  
(151) 2006 11 22 (441) 2004 08 23  
(732) „ORION” Jerzy Czernek, Łódź, PL.  
(540) GRACZ  
(510), (511) **34** papierosy, tytoń, materiały dla palących, gilzy papierosowe, bibułki papierosowe, akcesoria dla palaczy, zapalki, **35** promocja sprzedaży dla osób trzecich.

(111) **182629** (220) 2004 05 20 (210) 280963  
(151) 2006 11 14 (441) 2004 08 23  
(732) Przedsiębiorstwo Produkcyjno-Usługowe i Handlowe „DANTE” Spółka z o.o., Szczecin, PL.  
(540) DANTE  
(510), (511) **35** usługi związane z prowadzeniem sklepu detalicznego i hurtowego z zabawkami, artykułami piśmiennymi, piśmiennymi, przyborami szkolnymi.

(111) **182630** (220) 2004 12 17 (210) 289011  
 (151) 2006 09 07 (441) 2005 05 30  
 (732) JERONIMO MARTINS DYSTRYBUCJA S.A., Poznań, PL.  
 (540) Springo  
 (510), (511) **03** jednorazowe ściereczki nasączone, nasączone preparatami i substancjami do czyszczenia i polerowania.

(111) **182631** (220) 2004 12 29 (210) 289417  
 (151) 2006 10 24 (441) 2005 04 04  
 (732) Gellwe Sp. z o.o., Zabierzów, PL.  
 (540)



Kolor znaku: zielony i jego odcienie, żółty, biały, granatowy  
 (531) 1.17.2, 8.7.17, 11.3.5, 25.1.15, 27.5.1, 29.1.15  
 (510), (511) **30** desery, galaretki.

(111) **182632** (220) 2005 01 10 (210) 289738  
 (151) 2006 10 02 (441) 2005 04 18  
 (732) INTER GLOBAL Spółka z o.o., Stary Staw, PL.  
 (540) kuler  
 (510), (511) **01** płyn do chłodziń.

(111) **182633** (220) 2005 01 10 (210) 289746  
 (151) 2006 09 28 (441) 2005 04 18  
 (732) Dom Wydawniczy BELA MED Tadeusz Jastrzębski, Krosno, PL.  
 (540)



Kolor znaku: czarny, czerwony, szary  
 (531) 7.1.24, 27.5.1, 29.1.1, 29.1.6, 29.1.8  
 (510), (511) **16** książki.

(111) **182634** (220) 2005 01 24 (210) 290204  
 (151) 2006 10 03 (441) 2005 05 02  
 (732) „UNISACO” s.c. Stanisław Kaźmierczak, Krzysztof Słopień, Waldemar Olszewski, Żelazków, PL.  
 (540)



Kolor znaku: żółty, czerwony  
 (531) 26.1.2, 27.5.1, 29.1.1, 29.1.2  
 (510), (511) **36** usługi finansowe, operacje finansowe, wycena finansowa, analizy finansowe, doradztwo w sprawach finansowych, transakcje finansowe, agencje kredytowe, usługi kredytowe, usługi ubezpieczeniowe, pośrednictwo ubezpieczeniowe, doradztwo w sprawach ubezpieczeniowych, informacja o ubezpieczeniach, usługi bankowe, notowania giełdowe, pośrednictwo giełdowe, inwestycje kapitałowe, lokaty kapitałowe, pożyczki pod zastaw, transfer elektroniczny środków finansowych, wymiana walut.

(111) **182635** (220) 2005 01 31 (210) 290500  
 (151) 2006 09 25 (441) 2005 05 16

(732) GlaxoSmithKline Pharmaceuticals S.A., Poznań, PL.  
 (540) Lyramax  
 (510), (511) **05** leki, produkty farmaceutyczne.

(111) **182636** (220) 2005 02 21 (210) 291354  
 (151) 2006 09 20 (441) 2005 05 30  
 (732) „DELISSA” Karol Rogowski, Elk, PL.  
 (540)



Kolor znaku: seledynowy, żółty, pomarańczowy, zielony  
 (531) 1.15.23, 26.1.4, 27.5.1, 29.1.13  
 (510), (511) **30** lody, gofry, kawa, napoje, **32** napoje bezalkoholowe, napoje izotoniczne.

(111) **182637** (220) 2005 02 18 (210) 291355  
 (151) 2006 09 20 (441) 2005 05 30  
 (732) „PHARMENA” Spółka z o.o., Łódź, PL.  
 (540)

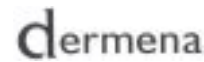

(531) 27.5.1  
 (510), (511) **03** produkty kosmetyczne, środki do pielęgnacji włosów, lakiery do paznokci, maści do celów kosmetycznych, olejki do celów kosmetycznych, preparaty do pielęgnacji jamy ustnej nie do celów leczniczych, wody toaletowe, perfumy, szampony do włosów, żele do włosów, **05** produkty farmaceutyczne i weterynaryjne, środki sanitarne do celów medycznych, substancje dietetyczne do celów leczniczych, materiały opatrunkowe, dezynfekcyjne środki do celów higienicznych, preparaty farmaceutyczne przeciw wypadaniu włosów, łupieżowi i łojotokowi, środki do leczenia oparzeń, szampony lecznicze do włosów, żele lecznicze do włosów.

(111) **182638** (220) 2005 02 21 (210) 291378  
 (151) 2006 09 19 (441) 2005 05 30  
 (732) KDC POMORZANKA Sp. z o.o., Przeźmierowo, PL.  
 (540)



Kolor znaku: granatowy z cieniami, biały  
 (531) 27.5.1, 29.1.4  
 (510), (511) **30** wyroby cukiernicze, słodczyce, wyroby piekarnicze.

(111) **182639** (220) 2005 02 24 (210) 291598  
 (151) 2006 09 29 (441) 2005 05 30  
 (732) Church & Dwight Co., Inc., Princeton, US.  
 (540) SPINBRUSH PRO WHITENING

(510), (511) **21** szczoteczki do zębów, elektryczne szczoteczki do zębów, materiały przygotowane do robienia szczoteczek, ultrasonograficzne urządzenia czyszczące do protez dentystycznych, nieelektryczne przyrządy i materiały zawarte w klasie 21, do celów czyszczących, części i wyposażenie zawarte w klasie 21 do wyżej wymienionych towarów, szczotki, przyrządy trzymające i dozujące zawarte w klasie 21.

(111) **182640** (220) 2005 03 07 (210) 292089  
 (151) 2006 10 16 (441) 2005 06 13  
 (732) GILDIA KUPIECKA Sp. z o.o., Sosnowiec, PL.  
 (540) CICA WODA

(510), (511) **32** naturalne wody pitne, stołowe naturalne wody źródlane, mineralne wody mieszane, naturalne wody mineralne, wody gazowane, **39** dystrybucja wody.

(111) **182641** (220) 2005 08 29 (210) 299390  
 (151) 2006 11 10 (441) 2005 12 12  
 (732) „ORION” Jerzy Czernek, Łódź, PL.

(540) COLUMBIA  
 (510), (511) **34** papierosy, tytoń, materiały dla palących, gilzy papierosowe, bibułki papierosowe, akcesoria dla palaczy, zapałki, **35** prowadzenie punktów sprzedaży hurtowej i detalicznej papierosów, wyrobów tytoniowych oraz akcesoriów tytoniowych.

(111) **182642** (220) 2001 02 21 (210) 231986  
 (151) 2006 11 08  
 (732) Witczak Krzysztof A.B.W. MEDIA ART, Poznań, PL.  
 (540)



Kolor znaku: biały, czerwony, żółty, czarny

(531) 27.5, 29.1  
 (510), (511) **16** czasopisma, broszury, afisze, albumy, gazety, mapy, kalendarze, grafiki, fotografie, książki, prospekty, torby do pakowania z papieru lub tworzyw sztucznych, kartki okolicznościowe, bilety.

(111) **182643** (220) 2002 04 08 (210) 248819  
 (151) 2006 11 14 (441) 2002 10 21  
 (732) DESIMO - DESENVOLVIMENTO E GESTÃO IMOBILÁRIA, LDa, Lizbona, PT.  
 (540) lilki  
 (510), (511) **30** słodczyce, ciastka.

(111) **182644** (220) 2002 04 08 (210) 248821  
 (151) 2006 11 14 (441) 2002 10 21  
 (732) DESIMO - DESENVOLVIMENTO E GESTÃO IMOBILÁRIA, LDa, Lizbona, PT.  
 (540) tahiti  
 (510), (511) **30** słodczyce, ciastka.

(111) **182645** (220) 2002 04 08 (210) 248826  
 (151) 2006 11 14 (441) 2002 10 21  
 (732) DESIMO - DESENVOLVIMENTO E GESTÃO IMOBILÁRIA, LDa, Lizbona, PT.  
 (540) haiti  
 (510), (511) **03** mydło.

(111) **182646** (220) 2002 11 14 (210) 257458  
 (151) 2006 10 25 (441) 2003 05 19  
 (732) A.B.W. MEDIA ART Krzysztof Witczak, Poznań, PL.  
 (540)



Kolor znaku: biały, czerwony, czarny

(531) 1.1, 27.5, 29.1  
 (510), (511) **35** badania rynku, badanie opinii publicznej, reklamy, organizowanie wystaw w celach handlowych lub reklamowych, wynajmowanie miejsc na umieszczanie ogłoszeń i reklam, usługi marketingowe.

(111) **182647** (220) 2003 02 03 (210) 260515  
 (151) 2006 10 16 (441) 2003 08 11  
 (732) „TREFL” Spółka Akcyjna, Sopot, PL.  
 (540) MEMOS  
 (510), (511) **28** gry planszowe, gry towarzyskie, karty do gry dla dzieci.

(111) **182648** (220) 2003 07 21 (210) 267657  
 (151) 2006 10 26 (441) 2004 01 26  
 (732) DESIMO - Desenvolvimento e Gestao Imobiliaria, Lda, Lizbona, PT.

(540) Femina Safe  
 (510), (511) **05** artykuły higieny osobistej, wkładki, podpaski.

(111) **182649** (220) 2003 07 21 (210) 267659  
 (151) 2006 10 26 (441) 2004 01 26  
 (732) DESIMO - Desenvolvimento e Gestao Imobiliaria, Lda, Lizbona, PT.  
 (540) Femina Secret  
 (510), (511) **05** artykuły higieny osobistej, wkładki, podpaski.

(111) **182650** (220) 2003 07 28 (210) 267931  
 (151) 2006 11 07 (441) 2004 02 09  
 (732) Jerzy Rzeszutko, Wola Lubecka, PL.; Marek Kocoń, , PL.  
 (540)



Kolor znaku: złoty

(531) 27.5.1, 29.1.2  
 (510), (511) **30** kawa naturalna, kawa smakowa, **40** palenie kawy, konfekcjonowanie kawy.  
 (511) wspólne prawo ochronne

(111) **182651** (220) 2003 08 04 (210) 268206  
 (151) 2006 10 25 (441) 2004 02 09  
 (732) HSK DATA LTD. Sp. z o.o., Kraków, PL.  
 (540)

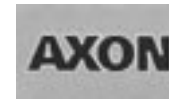

(531) 27.5.17  
 (510), (511) **09** urządzenia alarmowe i zabezpieczające do pojazdów, elektroniczne urządzenia ochronne, osprzęt elektryczny zawarty w klasie 9, sprzęt elektroniczny, karty identyfikacyjne, programy komputerowe, **35** zgrupowanie na rzecz osób trzecich różnych towarów branży elektrycznej i motoryzacyjnej pozwalające nabywcy wygodnie je oglądać i kupować sklepie i u hurtownika, organizowanie wystaw, pośrednictwo handlowe polegające na kojarzeniu kontrahentów handlowych, rozpowszechnianie materiałów reklamowych, zarządzanie zbiorami informatycznymi, **42** doradztwo informatyczne, wykonywanie ekspertyz w zakresie elektroniki, elektroniki i techniki projektowania systemów informatycznych, projektowanie sieci komputerowych, programowanie komputerów, wynajem sprzętu komputerowego, testowanie sprzętu komputerowego i oprogramowania.

(111) **182652** (220) 2003 08 11 (210) 268455  
 (151) 2006 09 07 (441) 2004 02 23  
 (732) DODONI Roman Górzyński, Marek Górzyński, Marcin Górzyński Spółka Jawna, Suchedniów, PL.  
 (540) aqualle  
 (510), (511) **32** wody mineralne, napoje bezalkoholowe.

(111) **182653** (220) 2003 08 11 (210) 268456  
 (151) 2006 09 05 (441) 2004 02 23  
 (732) DODONI Roman Górzyński, Marek Górzyński, Marcin Górzyński Spółka Jawna, Suchedniów, PL.  
 (540) neo  
 (510), (511) **32** wody mineralne, napoje bezalkoholowe.

(111) **182654** (220) 2003 08 11 (210) 268457  
 (151) 2006 09 05 (441) 2004 02 23  
 (732) DODONI Roman Górzyński, Marek Górzyński, Marcin Górzyński Spółka Jawna, Suchedniów, PL.  
 (540) bene  
 (510), (511) **32** wody mineralne, napoje bezalkoholowe.

(111) **182655** (220) 2003 08 12 (210) 268475  
 (151) 2006 09 05 (441) 2004 02 23  
 (732) Towarzystwo na Rzecz Dialogu Kultur „Łódź - Ziemia  
 Przyszłości”, Łódź, PL.

(540) FESTIWAL DIALOGU CZTERECH KULTUR  
 (510), (511) **16** afisze, plakaty, fotografie, foldery, materiały informacyjne i reklamowe, druki, publikacje i wydawnictwa cykliczne i okazjonalne, czasopisma, książki, kalendarze, notatniki, okładki, obwoluty, teczki i torby z papieru lub tworzyw sztucznych, papier listowy, koperty, materiały piśmienne, nalepki, plansze, reprodukcje graficzne, przezrocza jako materiały piśmienne, **28** gry i zabawki, związane z organizowanymi festiwalami oraz imprezami kulturalnymi, edukacyjnymi, rozrywkowymi i sportowymi, **35** reklama, reklamy prasowe, radiowe, telewizyjne, korespondencyjne i za pośrednictwem sieci komputerowej, usługi powielania, publikowania i rozpowszechniania ogłoszeń i materiałów reklamowych, wynajem czasu reklamowego we wszystkich środkach przekazu, wynajem miejsc i powierzchni na umieszczanie ogłoszeń lub reklam, profesjonalne zarządzanie działalnością artystyczną, **41** usługi polegające na inicjowaniu, kreowaniu, organizowaniu i obsłudze wydarzeń oraz imprez kulturalnych, edukacyjnych, rozrywkowych i sportowych, zwłaszcza kultywujących łódzką historię narodów, tradycje tych narodów i współpracę między kulturami: polską, żydowską niemiecką i rosyjską, a także wspierających działania na rzecz pojednania i tolerancji oraz na rzecz integracji europejskiej, organizowanie i prowadzenie festiwali, kongresów, konferencji, sympozjów, seminariów, zjazdów, konkursów, organizowanie spektakli muzycznych, teatralnych i operowych, impresariat, organizowanie wystaw z dziedziny kultury i edukacji, organizowanie przedsięwzięć edukacyjnych oraz zawodów sportowych, nagrywanie dźwięku i obrazu, przygotowywanie i produkcja filmów oraz materiałów dla programów radiowych i telewizyjnych, wykonywanie i publikowanie zdjęć, publikowanie materiałów informacyjnych, biuletynów oraz książek, usługi reporterskie, usługi tłumaczenia.

(111) **182656** (220) 2003 08 12 (210) 268476  
 (151) 2006 09 05 (441) 2004 02 23  
 (732) Towarzystwo na Rzecz Dialogu Kultur „Łódź - Ziemia  
 Przyszłości”, Łódź, PL.

(540) FESTIWAL DIALOGU CZTERECH KULTUR ŁÓDŹ  
 (510), (511) **16** afisze, plakaty, fotografie, foldery, materiały informacyjne i reklamowe, druki, publikacje i wydawnictwa cykliczne i okazjonalne, czasopisma, książki, kalendarze, notatniki, okładki, obwoluty, teczki i torby z papieru lub tworzyw sztucznych, papier listowy, koperty, materiały piśmienne, nalepki, plansze, reprodukcje graficzne, przezrocza jako materiały piśmienne, **28** gry i zabawki, związane z organizowanymi festiwalami oraz imprezami kulturalnymi, edukacyjnymi, rozrywkowymi i sportowymi, **35** reklama, reklamy prasowe, radiowe, telewizyjne, korespondencyjne i za pośrednictwem sieci komputerowej, usługi powielania, publikowania i rozpowszechniania ogłoszeń i materiałów reklamowych, wynajem czasu reklamowego we wszystkich środkach przekazu, wynajem miejsc i powierzchni na umieszczanie ogłoszeń lub reklam, profesjonalne zarządzanie działalnością artystyczną, **41** usługi polegające na inicjowaniu, kreowaniu, organizowaniu i obsłudze wydarzeń oraz imprez kulturalnych, edukacyjnych, rozrywkowych i sportowych, zwłaszcza kultywujących łódzką historię narodów, tradycje tych narodów i współpracę między kulturami: polską, żydowską niemiecką i rosyjską, a także wspierających działania na rzecz pojednania i tolerancji oraz na rzecz integracji europejskiej, organizowanie i prowadzenie festiwali, kongresów, konferencji, sympozjów, seminariów, zjazdów, konkursów, organizowanie spektakli muzycznych, teatralnych i operowych, impresariat, organizowanie wystaw z dziedziny kultury i edukacji, organizowanie przedsięwzięć edukacyjnych oraz zawodów sportowych, nagrywanie dźwięku i obrazu, przygotowywanie i produkcja filmów oraz materiałów dla programów radiowych i telewizyjnych, wykonywanie i publikowanie zdjęć, publikowanie materiałów informacyjnych, biuletynów oraz książek, usługi reporterskie, usługi tłumaczenia.

(111) **182657** (220) 2003 08 12 (210) 268477  
 (151) 2006 09 05 (441) 2004 02 23  
 (732) Towarzystwo na Rzecz Dialogu Kultur „Łódź - Ziemia  
 Przyszłości”, Łódź, PL.

(540)

FESTIWAL  
 DIALOGU  
 CZTERECH  
 KULTUR  
 ŁÓDŹ

Kolor znaku: czarny, zielony

(531) 27.5.1, 27.7.1, 29.1.3, 29.1.8

(510), (511) **16** afisze, plakaty, fotografie, foldery, materiały informacyjne i reklamowe, druki, publikacje i wydawnictwa cykliczne i okazjonalne, czasopisma, książki, kalendarze, notatniki, okładki, obwoluty, teczki i torby z papieru lub tworzyw sztucznych, papier listowy, koperty, materiały piśmienne, nalepki, plansze, reprodukcje graficzne, przezrocza jako materiały piśmienne, **28** gry i zabawki, związane z organizowanymi festiwalami oraz imprezami kulturalnymi, edukacyjnymi, rozrywkowymi i sportowymi, **35** reklama, reklamy prasowe, radiowe, telewizyjne, korespondencyjne i za pośrednictwem sieci komputerowej, usługi powielania, publikowania i rozpowszechniania ogłoszeń i materiałów reklamowych, wynajem czasu reklamowego we wszystkich środkach przekazu, wynajem miejsc i powierzchni na umieszczanie ogłoszeń lub reklam, profesjonalne zarządzanie działalnością artystyczną, **41** usługi polegające na inicjowaniu, kreowaniu, organizowaniu i obsłudze wydarzeń oraz imprez kulturalnych, edukacyjnych, rozrywkowych i sportowych, zwłaszcza kultywujących łódzką historię narodów, tradycje tych narodów i współpracę między kulturami: polską, żydowską niemiecką i rosyjską, a także wspierających działania na rzecz pojednania i tolerancji oraz na rzecz integracji europejskiej, organizowanie i prowadzenie festiwali, kongresów, konferencji, sympozjów, seminariów, zjazdów, konkursów, organizowanie spektakli muzycznych, teatralnych i operowych, impresariat, organizowanie wystaw z dziedziny kultury i edukacji, organizowanie przedsięwzięć edukacyjnych oraz zawodów sportowych, nagrywanie dźwięku i obrazu, przygotowywanie i produkcja filmów oraz materiałów dla programów radiowych i telewizyjnych, wykonywanie i publikowanie zdjęć, publikowanie materiałów informacyjnych, biuletynów oraz książek, usługi reporterskie, usługi tłumaczenia.

(111) **182658** (220) 2003 09 24 (210) 270353  
 (151) 2006 09 04 (441) 2004 04 05  
 (732) Metale Kolorowe W. R. Mastalerz Wyroby Hutnicze  
 Przemysłowe, Kielce, PL.  
 (540)

METALE KOLOROWE  
 MKN

Kolor znaku: szary, oliwkowy

(531) 27.5.1, 29.1.6

(510), (511) **06** metale nieszlachetne surowe lub półprzetworzone, wyroby hutnicze z metali nieszlachetnych.

(111) **182659** (220) 2003 09 30 (210) 270578  
 (151) 2006 09 12 (441) 2004 04 05  
 (732) „DOL-EKO” Organizacja Odzysku Spółka Akcyjna, Wrocław, PL.  
 (540)



Kolor znaku: biały, zielony

(531) 24.15.1, 27.5.1, 29.1.3

(510), (511) **40** unieszkodliwianie i przetwarzanie odpadów, zagospodarowanie metalowych odpadów, wyrobów wybrakowanych i złomu, recykling, doradztwo specjalistyczne w zakresie unieszkodliwiania

dliwiania i przetwarzania odpadów, usługi organizacji odzysku odpadów produkcyjnych, wyrobów wybrakowanych, złomu, **41** usługi w zakresie nauczania, organizacji kursów, seminariów, sympozjów, konferencji, organizowanie konkursów.

(111) **182660** (220) 2003 10 15 (210) 271232  
 (151) 2006 10 20 (441) 2004 04 19  
 (732) Know How Advertising AGENCJA REKLAMOWA Sylwester Dmochowski, Warszawa, PL.  
 (540)



Kolor znaku: biały, szary  
 (531) 27.5.1, 29.1.11  
 (510), (511) **35** usługi reklamowe polegające na produkcji reklam prasowych, radiowych i telewizyjnych, pośrednictwo handlowe polegające na kojarzeniu kontrahentów, **40** usługi poligraficzne.

(111) **182661** (220) 2003 12 10 (210) 272690  
 (151) 2006 09 19 (441) 2004 04 19  
 (732) BARC WARSZAWA S.A., Warszawa, PL.  
 (540)



Kolor znaku: szary, bordowy  
 (531) 27.5.1, 29.1.1, 29.1.6  
 (510), (511) **02** farby, lakiery, środki zapobiegające korozji, środki zabezpieczające drewno, **06** materiały budowlane metalowe, **07** maszyny budowlane, narzędzia budowlane z napędem elektrycznym i mechanicznym, **08** ręczne narzędzia budowlane, **11** urządzenia do oświetlania, ogrzewania i wentylacji, sprzęt i urządzenia sanitarne, **19** niemetalowe materiały budowlane, **36** usługi w zakresie obrotu, wynajmu i administrowania nieruchomościami, w szczególności nieruchomościami mieszkalnymi, **37** usługi budowlane, instalacyjne i zabudowy wnętrz, naprawy, remonty i renowacje obiektów budowlanych, nadzór budowlany, wypożyczanie sprzętu budowlanego, **39** usługi w zakresie magazynowania, transportu, spedycji i dystrybucji energii, **42** usługi projektowania architektonicznego i budowlanego, doradztwo i ekspertyzy budowlane.

(111) **182662** (220) 2003 11 19 (210) 272964  
 (151) 2006 09 18 (441) 2004 04 19  
 (732) Bank Przemysłowo Handlowy PBK S.A., Kraków, PL.  
 (540) BANK BPH PBK - BANK DLA RODZINY

(510), (511) **09** kodowane karty magnetyczne, programy komputerowe, komputery, części do komputerów, i komputerowe urządzenia peryferyjne, magnetyczne i optyczne nośniki danych, **35** kompilacja i systematyzacja informacji w komputerowych bazach danych, skomputeryzowane zarządzanie zbiorami informacji, prowadzenie wyciągów z kont bankowych, doradztwo handlowe i gospodarcze, ekspertyzy w zakresie rynku kapitałowego oraz polityki inwestycyjnej przedsiębiorstw, **36** czynności bankowe i inne czynności finansowe świadczone także za pośrednictwem sieci elektronicznej w tym: emitowanie kart płatniczych, operacje i doradztwo finansowe, notowania giełdowe, pośrednictwo giełdowe, informacja bankowa, transfer kapitałowy, obsługa kart debetowych i kredytowych, usługi maklerskie, dokonywanie transakcji finansowych, przyjmowanie lokat bankowych, udzielanie i przyjmowanie transakcji poręczeń i gwarancji bankowych, operacje wekslowe i czekowe, obsługa pożyczek bankowych, usługi leasingowe, udostępnianie skrytek sejfowych, przechowywanie przedmiotów i papierów wartościowych, trust inwestycyjny o nieograniczonej wielkości emisji, zarządzanie kapitałem, analizy i wyceny finansowe, inwestycje kapitałowe, prowadzenie kont maklerskich i informacja o stanie tych kont, skup

i sprzedaż walut i papierów wartościowych, zarządzanie kapitałem, analizy i wyceny finansowe, **38** komunikacja w sieci elektronicznej, informacja kapitałowa i inwestycyjna udzielana za pośrednictwem sieci komputerowej, poczta elektroniczna, zlecenie przywoławcze, przesyłanie danych za pomocą terminali.

(111) **182663** (220) 2003 11 19 (210) 272965  
 (151) 2006 09 18 (441) 2004 04 19  
 (732) Bank Przemysłowo Handlowy PBK S.A., Kraków, PL.

(540) BANK BPH PBK - BANK DLA CAŁEJ RODZINY  
 (510), (511) **09** kodowane karty magnetyczne, programy komputerowe, komputery, części do komputerów, i komputerowe urządzenia peryferyjne, magnetyczne i optyczne nośniki danych, **35** kompilacja i systematyzacja informacji w komputerowych bazach danych, skomputeryzowane zarządzanie zbiorami informacji, prowadzenie wyciągów z kont bankowych, doradztwo handlowe i gospodarcze, ekspertyzy w zakresie rynku kapitałowego oraz polityki inwestycyjnej przedsiębiorstw, **36** czynności bankowe i inne czynności finansowe świadczone także za pośrednictwem sieci elektronicznej w tym: emitowanie kart płatniczych, operacje i doradztwo finansowe, notowania giełdowe, pośrednictwo giełdowe, informacja bankowa, transfer kapitałowy, obsługa kart debetowych i kredytowych, usługi maklerskie, dokonywanie transakcji finansowych, przyjmowanie lokat bankowych, udzielanie i przyjmowanie transakcji poręczeń i gwarancji bankowych, operacje wekslowe i czekowe, obsługa pożyczek bankowych, usługi leasingowe, udostępnianie skrytek sejfowych, przechowywanie przedmiotów i papierów wartościowych, trust inwestycyjny o nieograniczonej wielkości emisji, zarządzanie kapitałem, analizy i wyceny finansowe, inwestycje kapitałowe, prowadzenie kont maklerskich i informacja o stanie tych kont, skup i sprzedaż walut i papierów wartościowych, zarządzanie kapitałem, analizy i wyceny finansowe, **38** komunikacja w sieci elektronicznej, informacja kapitałowa i inwestycyjna udzielana za pośrednictwem sieci komputerowej, poczta elektroniczna, zlecenie przywoławcze, przesyłanie danych za pomocą terminali.

(111) **182664** (220) 2004 01 29 (210) 275531  
 (151) 2006 09 20 (441) 2004 05 04  
 (732) P.P.H. INDROB Jarosław Pawliński, Września, PL.  
 (540)



Kolor znaku: biały, złoty, czerwony, granatowy  
 (531) 24.17.25, 25.1.1, 26.1.4, 27.5.1, 29.1.14  
 (510), (511) **29** mięso i jego przetwory, wędliny, konserwy, pasztety, wyroby garmażeryjne, drób, wyroby z drobiu, ryby, wyroby z ryb, dziczyzna, zupy, mleko, wyroby z mleka, jaja, oleje i tłuszcze, bakalie, galaretki, dżemy, owoce, warzywa i grzyby suszone, konserwowane, gotowane i mrożone, koncentraty spożywcze, **30** kawa, herbata, kakao, czekolada, aromaty, musztarda, ocet, keczup, majonez, ryż, kasze, mąka, preparaty zbożowe, makarony, cukier, wyroby piekarnicze i cukiernicze, ciastka, przyprawy, sól, sosy.

(111) **182665** (220) 2004 02 18 (210) 276528  
 (151) 2006 09 14 (441) 2004 05 31  
 (732) POLMLEK Sp. z o.o., Warszawa, PL.  
 (540)



Kolor znaku: czerwony, biały  
 (531) 27.5.1, 29.1.5  
 (510), (511) **05** mleko w proszku dla niemowląt, ferment mlekowy do celów farmaceutycznych, napoje dietetyczne do celów leczni-

czych na bazie mleka, pokarm dla niemowląt na bazie mleka, żywność dietetyczna do celów leczniczych na bazie mleka, odżywki dla niemowląt na bazie mleka, **29** bita śmietana, desery mleczne, jogurt, kazeina, kefir, margaryna, masło, masłopodobne produkty, mleczne produkty, mleko, napoje i kremy mleczne lub z przewagą mleka, mleko w proszku dla dzieci, odżywki na bazie mleka dla dzieci, maślanka, produkty mleczne, sery, serki homogenizowane, serki odżywcze, serki smakowe, serwatka, śmietana, produkty śmietanopodobne, twarogi, twarożki, twarożki odżywcze, **32** mleko migdałowe lub arachidowe stosowane jako napój, napoje serwatkowe, nektary owocowe na bazie mleka.

(111) **182666** (220) 2004 02 18 (210) 276529  
 (151) 2006 09 14 (441) 2004 05 31  
 (732) POLMLEK Sp. z o.o., Warszawa, PL.  
 (540)

**MCEMIX**

Kolor znaku: niebieski, biały

(531) 27.5.1, 29.1.4  
 (510), (511) **05** mleko w proszku stosowane dla dzieci, ferment mlekowy do celów farmaceutycznych, napoje dietetyczne do celów leczniczych na bazie mleka, pokarm dla niemowląt na bazie mleka, żywność dietetyczna do celów leczniczych na bazie mleka, **29** bita śmietana, desery mleczne, jogurt, kazeina, kefir, margaryna, masło, masłopodobne produkty, mleczne produkty, mleko, napoje lub kremy mleczne lub z przewagą mleka, odżywki na bazie mleka dla niemowląt lub dzieci, maślanka, produkty mleczne, sery, serki homogenizowane, serki odżywcze, serki smakowe, serwatka, śmietana, produkty śmietanopodobne, twarogi, twarożki, twarożki odżywcze, tofu, **32** mleko migdałowe lub arachidowe stosowane jako napój, napoje serwatkowe, nektary owocowe na bazie mleka.

(111) **182667** (220) 2004 03 15 (210) 277747  
 (151) 2006 11 13 (441) 2004 06 28  
 (732) P.H. „GÓRAL” Piotr Górnicki, Łódź, PL.  
 (540)



Kolor znaku: czarny, czerwony

(531) 26.4.7, 27.5.1, 29.1.12  
 (510), (511) **25** odzież gotowa, swetry, spodnie, koszule, podkoszulki, kurtki.

(111) **182668** (220) 2004 03 17 (210) 277891  
 (151) 2006 10 16 (441) 2004 06 28  
 (732) Biuro Nieruchomości i Ubezpieczeń „Polonus” Władysław Śliżewski, Warszawa, PL.  
 (540)



Kolor znaku: ciemno-szary, biały

(531) 7.1.8, 7.1.24, 27.5.1, 29.1.6  
 (510), (511) **36** pośrednictwo w obrocie nieruchomościami, pośrednictwo ubezpieczeniowe.

(111) **182669** (220) 2004 03 18 (210) 277981  
 (151) 2006 11 06 (441) 2004 06 28  
 (732) Polska Telefonia Cyfrowa Sp. z o.o., Warszawa, PL.  
 (540)



Kolor znaku: żółty, czarny

(531) 2.9.14, 29.1.2, 29.1.8  
 (510), (511) **09** aparaty telefoniczne, przewody, słuchawki telefoniczne, telefony komórkowe, zestawy głośno mówiące, anteny, baterie do tych telefonów, ładowarki, obudowy kolorowe, zestawy słuchawkowe, karty PCMCIA, obudowy, uchwyty i pokrowce do telefonów komórkowych, karty telefoniczne do automatów, karty telefoniczne do telefonów komórkowych, karty sim, urządzenia do przetwarzania informacji, współpracujące z komputerami w zakresie przekazywania dźwięku i obrazu, czyste i zapisane magnetyczne nośniki danych, audio i video, **35** usługi w zakresie reklamy: organizacja kampanii reklamowych, wynajem i sprzedaż miejsca i czasu na reklamy, usługi w zakresie dystrybucji i doręczania prospektów reklamowych, ofert sprzedaży i próbek reklamowych, również za pośrednictwem sieci teleinformatycznych - internetu, pośrednictwo w sprzedaży towarów za pośrednictwem internetu, usługi rejestrowania, kompilacji, systematyzacji pisemnych informacji i ich przekazywaniu za pośrednictwem sieci telefonicznych, internetu, dostarczanie pakietów informacji, tekstów reklamowych dostosowanych do indywidualnych wymagań odbiorcy, usługi informacji o działalności gospodarczej i handlowej, oferowanie sprzedaży usług w zakresie rozrywki, turystyki, organizacji podróży, usługi świadczone w systemie on-line w zakresie kupna i sprzedaży, sprzedaży aukcyjnej i promocyjnej towarów i usług, usługi w zakresie umożliwiania wymiany informacji i konwersacji w czasie realnym za pośrednictwem sieci teleinformatycznych internet i telefonów komórkowych, **36** usługi w zakresie pośrednictwa w zawieraniu umów ubezpieczeniowych, umów kredytowych za pośrednictwem telefonu i sieci teleinformatycznych internet, sprawdzanie stanu konta za pośrednictwem telefonu i sieci teleinformatycznych internet, **38** usługi świadczone przez operatora sieci telefonii komórkowej w zakresie obsługi połączeń abonentów telefonii komórkowej, usługi przekazywania głosu i obrazu w systemie przekazu fonicznego i cyfrowego, usługi teleksowych i telefaksowych, usługi w zakresie zbierania i przekazywania informacji, przesyłanie informacji tekstowej i obrazowej za pośrednictwem komputerów i sieci informatycznych, przekazywanie danych przy pomocy terminali komputerowych, przesyłanie wiadomości, danych, głosu i obrazu za pomocą przekazu satelitarnego, usługi przekazywania poczty elektronicznej za pośrednictwem sieci telefonii komórkowej i telefonów komórkowych, udostępnianie połączeń z sieciami informatycznymi, wypożyczanie urządzeń służących do przekazywania głosu, obrazu, i danych za pomocą telefonii analogowej, cyfrowej, satelitarnej, udostępnianie stron internetowych za pośrednictwem telefonii komórkowej bezpośrednio na wyświetlaczu aparatu telefonicznego, usługi w zakresie umożliwiania wymiany informacji i konwersacji w czasie realnym za pośrednictwem sieci teleinformatycznych internet i telefonów komórkowych, zbieranie i przekazywanie informacji, przekazywanie informacji lokalnej dotyczącej obszaru na którym znajduje się odbiorca zgodnie z indywidualnymi wymaganiami, **39** udzielanie informacji telefonicznych w zakresie turystyki i organizacji podróży, **41** usługi nauczania i rozrywki prowadzone za pośrednictwem sieci teleinformatycznych internet i telefonów komórkowych, organizowanie konkursów edukacyjnych i rozrywkowych, organizacja gier rozrywkowych, przeprowadzanie plebiscytów, udzielanie informacji telefonicznych w zakresie rozrywki.

(111) **182670** (220) 2004 03 19 (210) 278010  
 (151) 2006 10 23 (441) 2004 06 28  
 (732) „LEKTOR” Katarzyna Berger-Kuźniar, Piotr Błoch, Warszawa, PL.



(540)



Kolor znaku: biały, czerwony

(531) 2.1.1, 26.1.1, 26.4.2, 27.5.1, 29.1.1, 29.1.6

(510), (511) **41** nauczanie języków obcych.(111) **182671** (220) 2002 07 15 (210) 252900

(151) 2006 11 08 (441) 2003 01 27

(732) Starwood Hotels &amp; Resorts Worldwide, Inc., White Plains, US.

(540) WINES OF THE WORLD

(510), (511) **35** reklama, zarządzanie prowadzeniem działalności gospodarczej, administrowanie prowadzeniem działalności gospodarczej, usługi reklamowe i marketingowe, usługi promocyjne, usługi informacji w zakresie prowadzenia działalności gospodarczej, dostępne w trybie on-line z globalnej sieci komputerowej lub Internetu, tworzenie reklam i ogłoszeń przeznaczonych do wykorzystywania jako strony www, analizy rynkowe, analiza zainteresowania reklamami i badania rynkowe, **41** usługi w zakresie rozrywki i edukacji, usługi rozrywkowe i rekreacyjne, organizowanie i prowadzenie konferencji, kongresów, seminariów, kursów i treningów, oraz wykładów, sympozjów i warsztatów, usługi w zakresie zapewniania wyposażenia na konferencje, kongresy, seminaria, kursy, treningi, wykłady, sympozja i warsztaty, usługi w zakresie informacji dotyczących usług edukacyjnych i rozrywkowych, **43** usługi restauracyjne i cateringowe, usługi w zakresie podawania potraw i napojów w hotelach, barach i restauracjach.

(111) **182672** (220) 2003 02 20 (210) 261258

(151) 2006 09 12 (441) 2003 08 25

(732) UWE GmbH, Schwabisch Gmund, DE.

(540) UWE

(510), (511) **03** preparaty czyszczące, kosmetyki, zapachy do urządzeń stosowanych w saunach, napary do urządzeń stosowanych w saunach, w szczególności olejki eteryczne, olejki do perfum oraz zapachy i olejki do celów pielęgnacyjnych i olejki do celów kosmetycznych, **06** wyposażenie basenów, w szczególności drabinki, barierki, trampoliny, stopnie do skoków, liny oddzielające tory pływakie, ścianki działowe metalowe, **07** motory elektryczne nie do pojazdów poruszających się po lądzie w szczególności silniki podwodne, pompy, generatory, urządzenia do pływania pod prąd, maszyny filtrujące, **09** mechanizmy do aparatów pobierających monety, **10** sprzęt do podwodnego masażu, lamy ultrafioletowe do użytku medycznego, **11** solaria, łózka do opalania, wyposażenie do solarium, łózek do opalania, w szczególności urządzenia sterujące, lampy i oświetlenie, w szczególności ultrafioletowe nie do użytku medycznego i instalacje świetlne do basenów, instalacje do saun, wyposażenie do instalacji saunowych np. grzewcze urządzenia wodno-parowe, instalacje filtrujące do basenów, **19** armatura do basenów, plastikowe wyposażenie basenów, w szczególności trampoliny, ścianki działowe nie z metalu, **20** meble, w szczególności do użytku rekreacyjnego w szczególności leżaki, krzesła wypoczynkowe oraz stałe elementy wyposażenia solarium w szczególności półki, wieszaki, półeczki, tabliczki dekoracyjne do solarium nie z tkaniny, wyposażenie z plastiku do basenów, w szczególności drabinki i barierki, **24** plakiety dekoracyjne z tkaniny do solarium, w szczególności flagi, **28** zabawki, w szczególności do zabaw w basenach, urządzenia sportowe, w szczególności do aerobiku i podnoszenia ciężarów oraz rowery stacjonarne, **35** doradztwo z zakresu zarządzania i organizacji, **36** leasing, **42** franchising, **44** usługi związane z opieką w zakresie higieny i urody, w szczególności wynajem solarium, łózek do opalania oraz wyposażenia solarium np. mechanizmy do aparatów pobierających monety, urządzenia sterujące, lamp ultrafioletowych i instalacji do saun, oraz wyposażenie do instalacji saun np. grzewcze urządzenia wodno-parowe oraz urządzeń do masażu podwodnego, wynajem mebli w szczególności do użytku rekreacyjnego np. leżaki, krzesła wypoczynkowe oraz stałe elementy wyposażenia solarium np. półki, wieszaki, półeczki, tabliczki dekoracyjne do solarium, wy-

pożyczanie ścianek działowych, lamp i oświetlenia w szczególności oświetlenia do basenów.

(111) **182673** (220) 2003 03 13 (210) 262187

(151) 2006 09 12 (441) 2003 09 22

(732) Firma Handlowa „ROLNIK” Spółka Jawna, Mikołów, PL.

(540)



Kolor znaku: biały, szary, żółty, ciemnoczerwony

(531) 24.7.1, 25.5.2, 29.1.12

(510), (511) **29** mięso, ryby, drób, dziczyzna, ekstrakty mięsne, konserwowane, suszone i gotowane owoce i warzywa, chrzan, grzyby konserwowane, przetwory owocowo-warzywne, pędy bambusa konserwowe, zupy, oleje spożywcze, sałatki, leczo, **30** herbata, kawa, przyprawy, musztarda, sosy, słodczyce, **32** piwo, wody mineralne, napoje bezalkoholowe, napoje owocowe i soki owocowe i warzywne, syropy, produkty do produkcji napojów.

(111) **182674** (220) 2003 07 21 (210) 267626

(151) 2006 10 16 (441) 2004 01 26

(732) COMPACT ELECTRONIC Sp. z o.o., Gdynia, PL.

(540)



Kolor znaku: niebieski, niebiesko-granatowy, czarny

(531) 4.5.2, 27.5.1, 29.1.4, 29.1.8

(510), (511) **09** monitory obrazowe, kamery wizyjne, urządzenia do nagrywania lub reprodukcji dźwięku lub obrazu, urządzenia do odtwarzania dźwięku, radiomagnetofony, discmeny, aparaty fotograficzne, komputery, **11** urządzenia klimatyzacyjne, **16** afisze, plakaty, **37** usługi budowlane w zakresie instalowania urządzeń klimatyzacyjnych i wentylacyjnych, naprawa urządzeń klimatyzacyjnych i wentylacyjnych, **42** usługi w zakresie projektowania budynków.

(111) **182675** (220) 2003 07 28 (210) 267957

(151) 2006 09 07 (441) 2004 02 09

(732) TOMIL Spółka z o.o., Bielsko-Biała, PL.

(540) QUATTROPACK 4x4 CONCENTRATE

(510), (511) **03** mydła, mydła w płynie, szampony, odżywki, szampony do ciała, piany do kąpieli, kosmetyki do pielęgnacji skóry (twarzy) i kosmetyki do pielęgnacji ciała, kremy, środki wybielające, środki piorące (również w płynie), awiaważe (farby ożywiające kolor włosów), środki myjące i czyszczące w płynie, pasty do zębów, środki do czyszczenia, polerowania, odtłuszczania i nabłyszczania, samochodowe środki czyszczące, polerujące i nabłyszczające, kosmetyki samochodowe, mleczka do ciała, mleczka czyszczące, wody do skóry, kosmetyki dla dzieci, **05** środki do oczyszczania i odświeżania, dezodoranty (inne niż do użytku osobistego), produkty do utrzymywania higieny osobistej zakwalifikowane do klasy 5, środki antybakteryjne i dezynfekujące, **16** druki oraz wyroby papierniczne na przykład ulotki, katalogi, kalendarze, fotografie, etykiety, papierowe torby, plakaty, kartony, pocztówki, gratulacje, koperty, naklejki, reklamówki (wykonane z tworzyw sztucznych).

(111) **182676** (220) 2003 08 13 (210) 268562

(151) 2006 10 20 (441) 2004 02 23

(732) Belvedere S.A., Beaune, FR.

(540) Balsam Pomorski

(510), (511) **33** napoje alkoholowe, wina, wódki, likiery.(111) **182677** (220) 2003 11 12 (210) 272473

(151) 2006 11 16 (441) 2004 04 19

(732) F.P.H. ASTRA Marcin Matoga, Siepraw, PL.

(540) AXIM

(510), (511) **25** odzież damska, męska i dziecięca, obuwie, obuwie dziecięce, nakrycia głowy, odzież skórzana i z imitacji skóry.

(111) **182678** (220) 2003 11 21 (210) 272897

(151) 2006 10 20 (441) 2004 04 19

(732) „HERBAPOL-LUBLIN” Spółka Akcyjna, Lublin, PL.

(540) NERVOMAG

(510), (511) **05** substancje i preparaty farmaceutyczne i do celów farmaceutycznych, leki, preparaty do kąpeli leczniczych, dietetyczna żywność i napoje do celów leczniczych, preparaty wspomagające leczenie i podnoszące odporność organizmu.

(111) **182679** (220) 2003 11 21 (210) 272911

(151) 2006 10 20 (441) 2004 04 19

(732) „HERBAPOL-LUBLIN” Spółka Akcyjna, Lublin, PL.

(540) FITOSUN

(510), (511) **05** substancje i preparaty farmaceutyczne i do celów farmaceutycznych, leki, preparaty do kąpeli leczniczych, dietetyczna żywność i napoje do celów leczniczych, preparaty wspomagające leczenie i podnoszące odporność organizmu.

(111) **182680** (220) 2003 12 05 (210) 273480

(151) 2006 10 06 (441) 2004 04 19

(732) EURONAFTRZEBINIA Sp. z o.o., Trzebinia, PL.

(540)

*euronaft trzebinia*

(531) 27.5.1

(510), (511) **01** preparaty chemiczne dla celów przemysłowych, płyny chłodnicze, płyny hamulcowe, środki powierzchniowo-czynne, dodatki chemiczne do paliw, gliceryny do celów przemysłowych, spoiwa przeznaczone dla przemysłu, **04** paliwa silnikowe, oleje przemysłowe, oleje smarowe, oleje zwilżające, oleje do natłuszczania, paliwa oświetleniowe, smary przemysłowe, brykiety materiałów palnych, brykiety drewna, brykiety węglowe, świece i knoty, **06** bramy i ogrodzenia metalowe, palisady metalowe, wyroby artystyczne z metalu, drobnica metalowa, konstrukcje metalowe w tym konstrukcje szkieletowe, konstrukcje przenośne, kratownice metalowe, kraty metalowe, materiały konstrukcyjne metalowe, zbiorniki metalowe, pojemniki metalowe na paliwo ciekłe, **12** bagażniki samochodowe, części składowe mechanizmów pojazdów, **17** tworzywa sztuczne półprzetworzone, włókna szklane do izolacji, ekrany z tworzyw sztucznych, beczki z tworzyw sztucznych, folie z tworzyw sztucznych, **35** usługi zaopatrzeniowe dla osób trzecich, zgrupowanie na rzecz osób trzecich różnych towarów pozwalające nabywcy je oglądać i kupować w sklepie i hurtowni z artykułami: części i akcesoriów do pojazdów samochodowych i innych, części maszyn, narzędzi tnących, narzędzi ręcznych i stosowanych w częściach maszyn, środków szlifierskich, środków ochronyczasowej, środków antykorozyjnych, farb i lakierów, preparatów ognioodpornych, odtłuszczających, olejów i smarów, wosków i tłuszczu przemysłowych, materiałów izolacyjnych, materiałów budowlanych, armatury przemysłowej, środków chemicznych (chemia gospodarcza), materiałów biurowych, sprzedaż paliw stałych, ciekłych i gazowych, metali i rud metali, pośrednictwo w sprzedaży różnych towarów na rzecz osób trzecich, specjalistyczne doradztwo handlowe, **36** administrowanie i zarządzanie majątkiem nieruchomym, wynajem nieruchomości, wycena nieruchomości, **37** mycie i czyszczenie pojazdów, wulkanizacja opon, naprawa i obsługa pojazdów, zabezpieczenie pojazdów przed korozją, prowadzenie stacji obsługi samochodów, budownictwo przemysłowe w tym roboty budowlane izolacyjne, roboty budowlane w zakresie obiektów liniowych tj rurociągów, linii elektroenergetycznych, elektrotrakcyjnych i telekomunikacyjnych przesyłowych, usługi remontowe, usługi izolacyjne, rozbiorka budynków, informacja budowlana, nadzór budowlany, wynajem sprzętu budowlanego, czyszczenie cystern i autocystern z pozostałości porafineryjnych, **39** usługi transportowe samochodowe, informacja o składowaniu, informacja o transporcie, pośrednictwo w transporcie, transport kolejowy, magazynowanie i składowanie towarów, informacja o magazynowaniu, wynajmowanie magazynów, pakowanie towarów, przewożenie ładunków, zaopatrzenie i dostarczanie towarów wynajmowanie wagonów,

wynajmowanie samochodów ciężarowych, transport rurociągowy, **40** unieszkodliwianie i przetwarzanie odpadów, recykling odpadów, organizacja odzysku i recykling zużytych samochodów, organizacja odzysku i recykling przedmiotów wytworzonych z tworzyw sztucznych, **42** usługi projektowe w zakresie budownictwa, opracowywanie projektów technicznych, badania i analizy techniczne, badania w dziedzinie mechaniki, doradztwo inżynierskie ekspertyzy inżynierskie.

(111) **182681** (220) 2004 02 02 (210) 275662

(151) 2006 10 25 (441) 2004 05 04

(732) Przedsiębiorstwo Górniczo-Obróbcze „GRANIT”

w Strzegomiu S.A., Strzegom, PL.

(540)



Kolor znaku: biały, zielony

(531) 14.7.1, 14.7.3, 26.2.7, 26.5.4, 27.5.1, 29.1.3

(510), (511) **19** materiały budowlane niemetalowe: bloki i bryły kamienne, kamień surowy i łupany, kruszywa kamienne, płyty kamienne surowe i obrobione o powierzchni polerowanej, szlifowanej, płomieniowanej i groszkowanej, kostka brukowa kamienna surowo łupana, surowo cięta oraz rzędowa, kamień murowy i elewacyjny, bonia, łupanka, kamienne płyty chodnikowe, okładzinowe, posadzkowe i nagrobne, stropnice i podstropnice kamienne, stropnice monolityczne, wyroby kamieniarskie surowe i obrabiane, oporniki i palisady kamienne, okładziny murów oporowych i nasypów, walce kamienne, kamienne elementy małej architektury, nie zawarte w innych klasach i wykonane z kamienia: pomniki, posągi, ogrodzenia, meble, stoły, ławy i ławki, krzesła, donnice i słupki uliczne, gazony, wazon, kwietniki i kosze na śmieci, stopnie, podokienniki, posadzki, krawężniki, **37** usługi budowlane, brukowanie, układanie posadzek kamiennych, kamieniarstwo, eksploatacja kamieniołomów, **39** usługi transportowe, przewożenie towarów ciężkich, wypożyczanie pojazdów specjalistycznych, załadunek i wyładunek, bloków kamiennych, **40** obróbka kamienia.

(111) **182682** (220) 2004 02 02 (210) 275663

(151) 2006 10 17 (441) 2004 05 04

(732) Przedsiębiorstwo Górniczo-Obróbcze „GRANIT”

w Strzegomiu S.A., Strzegom, PL.

(540) ŻBIK

(510), (511) **19** materiały budowlane niemetalowe: bloki i bryły kamienne, kamień surowy i łupany, kruszywa kamienne, płyty kamienne surowe i obrobione o powierzchni polerowanej, szlifowanej, płomieniowanej i groszkowanej, kostka brukowa kamienna surowo łupana, surowo cięta oraz rzędowa, kamień murowy i elewacyjny, bonia, łupanka, kamienne płyty chodnikowe, okładzinowe, posadzkowe i nagrobne, stropnice i podstropnice kamienne, stropnice monolityczne, wyroby kamieniarskie surowe i obrabiane, oporniki i palisady kamienne, okładziny murów oporowych i nasypów, walce kamienne, kamienne elementy małej architektury, nie zawarte w innych klasach i wykonane z kamienia: pomniki, posągi, ogrodzenia, meble, stoły ławy i ławki, krzesła, donnice i słupki uliczne, gazony, wazon, kwietniki i kosze na śmieci, stopnie, podokienniki, posadzki, krawężniki.

(111) **182683** (220) 2004 02 12 (210) 276272

(151) 2006 10 04 (441) 2004 05 17

(732) Przedsiębiorstwo Wyrobów Cukierniczych ODRA S.A.,

Brzeg, PL.

(540) pokuski

(510), (511) **05** wyroby cukiernicze, słodczyce, lizaki, cukierki, galaretki przeznaczone do celów leczniczych, **30** wyroby cukiernicze, wyroby czekoladowe, wyroby czekoladopodobne, galanteria czekoladowa, galanteria czekoladopodobna, słodczyce, lizaki, cukierki, ciastka, galaretki, lody, półprodukty cukiernicze.

(111) **182684** (220) 2004 02 19 (210) 276595  
 (151) 2006 11 14 (441) 2004 05 31  
 (732) Przedsiębiorstwo Wyrobów Cukierniczych „ODRA”  
 Spółka Akcyjna, Brzeg, PL.  
 (540) odra zbliza  
 (510), (511) **05** wyroby cukiernicze, słodczyce, lizaki, cukierki, galaretki przeznaczone do celów leczniczych, **30** wyroby cukiernicze, wyroby czekoladowe, wyroby czekoladopodobne, galanteria czekoladowa, galanteria czekoladopodobna, słodczyce, lizaki, cukierki, ciastka, galaretki, lody, półprodukty cukiernicze.

(111) **182685** (220) 2004 02 19 (210) 276597  
 (151) 2006 11 14 (441) 2004 05 31  
 (732) Przedsiębiorstwo Wyrobów Cukierniczych „ODRA”  
 Spółka Akcyjna, Brzeg, PL.  
 (540) odra brings together  
 (510), (511) **05** wyroby cukiernicze, słodczyce, lizaki, cukierki, galaretki przeznaczone do celów leczniczych, **30** wyroby cukiernicze, wyroby czekoladowe, wyroby czekoladopodobne, galanteria czekoladowa, galanteria czekoladopodobna, słodczyce, lizaki, cukierki, ciastka, galaretki, lody, półprodukty cukiernicze.

(111) **182686** (220) 2004 02 19 (210) 276608  
 (151) 2006 10 20 (441) 2004 05 31  
 (732) São Paulo Alpargatas S.A., São Paulo, BR.  
 (540)



(531) 27.5.1  
 (510), (511) **25** odzież, obuwie, nakrycia głowy.

(111) **182687** (220) 2004 02 24 (210) 276776  
 (151) 2006 09 22 (441) 2004 05 31  
 (732) SOBSMAK Sp. z o.o., Wołomin, PL.  
 (540) SOBSMAK WOŁOMIŃSKA  
 (510), (511) **29** mięso, mięso wołowe, wieprzowe, baranie, jagnięce, mięso ryb, mięso drobiowe, dziczyzna, ekstrakty mięsne, buliony mięsne, koncentraty mięsne, wyroby wędliniarskie, wędliny, wędzonki, wyroby z mięsa wołowego, wieprzowego, baraniny, jagnięciny, mięsa ryb, mięsa drobiowego, dziczyzny, mięsne wyroby grillowe, mięsne wyroby garnażeryjne, wyroby na bazie mięsa, gotowe dania na bazie mięsa, pasztety, krostki spożywcze, mięso konserwowe, suszone, gotowane, solone, konserwy mięsne, podroby, wyroby podrobowe, salcesony, szynki, balerony, polędwice, boczek, krwawa kiszka, flaki, kiełbasy, golonki.

(111) **182688** (220) 2004 02 25 (210) 276802  
 (151) 2006 09 12 (441) 2004 05 31  
 (732) BAKOMA S.A., Warszawa, PL.  
 (540) MLECUŚ  
 (510), (511) **29** jogurty naturalne, jogurty owocowe, desery jogurtowe, desery mleczne.

(111) **182689** (220) 2004 03 09 (210) 277455  
 (151) 2006 11 27 (441) 2004 06 14  
 (732) Eli Lilly and Company, Indianapolis, US.  
 (540) ADVACADE  
 (510), (511) **05** preparaty farmaceutyczne.

(111) **182690** (220) 2004 03 15 (210) 277715  
 (151) 2006 09 14 (441) 2004 06 28  
 (732) „GAWEX MEDIA” Sp. z o.o., Warszawa, PL.  
 (540)



Kolor znaku: czerwony, czarny, biały  
 (531) 24.15.3, 29.1.12

(510), (511) **09** anteny, urządzenia o wysokiej częstotliwości, czytniki w informatyce, dane na nośnikach optycznych, drukarki komputerowe, druty jako przewody elektryczne, telefoniczne i telegraficzne, dyski do rejestracji dźwięku, dyski kompaktowe audio-video, dyski kompaktowe jako nośniki danych, dyski optyczne, dyskietki, dystrybutory dysków komputerowych, urządzenia do transmisji dźwięku, instalacje elektryczne, urządzenia do montażu filmów kinematograficznych, fotokopiarki, aparaty do fototelegrafii, głośniki, gramofony, urządzenia do gry działające wyłącznie z odbiornikiem telewizyjnym, hologramy, aparatura do przetwarzania informacji, kable optyczne jako światłowodowe, współosiowe kable koncentryczne, kamery filmowe, kamery wizyjne, video-kasety, aparaty do kinematografii, kompaktowe odtwarzacze płyt, komputery, mikrofony, mikroprocesory, modemy, monitory jako wyposażenie komputerów, urządzenia do nawigacji satelitarnej, odbiorniki radiowe, pamięci komputerowe, urządzenia do pomiaru prędkości w fotografii, przekaźniki sygnałów elektronicznych, aparatura do rejestracji dźwięku, aparaty telefoniczne, wideofony, wzmacniacze, karty z obwodami zintegrowanymi jako karty inteligentne, **37** instalowanie i naprawa urządzeń elektrycznych, naprawa i konserwacja projektorów filmowych, instalowanie, konserwacja i naprawa komputerów, instalowanie i naprawa telefonów, eliminacja zakłóceń w instalacji elektrycznej, **38** emisja radiowa, emisja telewizyjna, łączność poprzez terminale komputerowe, łączność poprzez sieć światłowodów, łączność radiowa, łączność telefoniczna, łączność telegraficzna, poczta elektroniczna, połączenia ze światową siecią komputerową za pośrednictwem telekomunikacji, transmisja programów radiowych, transmisja programów telewizyjnych, przekaz satelitarny, telefonia komórkowa, usługi telefoniczne, usługi telegraficzne, telewizja kablowa, **42** doradztwo w sprawach sprzętu komputerowego, instalacje oprogramowania komputerowego, projektowanie oprogramowania komputerowego, projektowanie systemów komputerowych, opracowywanie projektów technicznych, tworzenie i utrzymywanie stron internetowych dla osób trzecich.

(111) **182691** (220) 2004 03 15 (210) 277716  
 (151) 2006 09 14 (441) 2004 06 28  
 (732) „GAWEX MEDIA” Sp. z o.o., Warszawa, PL.  
 (540)



Kolor znaku: czarny, czerwony

(531) 24.15.3, 27.5.1, 29.1.12

(510), (511) **09** anteny, urządzenia o wysokiej częstotliwości, czytniki w informatyce, dane na nośnikach optycznych, drukarki komputerowe, druty jako przewody elektryczne, telefoniczne i telegraficzne, dyski do rejestracji dźwięku, dyski kompaktowe audio-video, dyski kompaktowe jako nośniki danych, dyski optyczne, dyskietki, dystrybutory dysków komputerowych, urządzenia do transmisji dźwięku, instalacje elektryczne, urządzenia do montażu filmów kinematograficznych, fotokopiarki, aparaty do fototelegrafii, głośniki, gramofony, urządzenia do gry działające wyłącznie z odbiornikiem telewizyjnym, hologramy, aparatura do przetwarzania informacji, kable optyczne jako światłowodowe, współosiowe kable koncentryczne, kamery filmowe, kamery wizyjne, video-kasety, aparaty do kinematografii, kompaktowe odtwarzacze płyt, komputery, mikrofony, mikroprocesory, modemy, monitory jako wyposażenie komputerów, urządzenia do nawigacji satelitarnej, odbiorniki radiowe, pamięci komputerowe, urządzenia do pomiaru prędkości w fotografii, przekaźniki sygnałów elektronicznych, aparatura do rejestracji dźwięku, aparaty telefoniczne, wideofony, wzmacniacze, karty z obwodami zintegrowanymi jako karty inteligentne, **37** instalowanie i naprawa urządzeń elektrycznych, naprawa i konserwacja projektorów filmowych, instalowanie, konserwacja i naprawa komputerów, instalowanie i naprawa telefonów, eliminacja zakłóceń w instalacji elektrycznej, **38** emisja radiowa, emisja telewizyjna, łączność poprzez terminale komputerowe, łączność poprzez sieć światłowodów, łączność radiowa, łączność telefoniczna, łączność telegraficzna, poczta elektroniczna, połączenia ze światową siecią komputerową za pośrednictwem telekomunikacji, transmisja programów radiowych, transmisja programów telewizyjnych, przekaz satelitarny, telefonia komórkowa, usługi telefoniczne, usługi telegraficzne, telewizja kablowa, **42** doradztwo w sprawach sprzętu komputerowego, instalacje oprogramowania komputerowego, projekto-

wanie oprogramowania komputerowego, projektowanie systemów komputerowych, opracowywanie projektów technicznych, tworzenie i utrzymywanie stron internetowych dla osób trzecich.

(111) **182692** (220) 2004 03 15 (210) 277717  
(151) 2006 09 14 (441) 2004 06 28  
(732) „GAWEX MEDIA” Sp. z o.o., Warszawa, PL.  
(540) GAWEX MEDIA

(510), (511) **09** anteny, urządzenia o wysokiej częstotliwości, czytniki w informatyce, dane na nośnikach optycznych, drukarki komputerowe, druty jako przewody elektryczne, telefoniczne i telegraficzne, dyski do rejestracji dźwięku, dyski kompaktowe audio-video, dyski kompaktowe jako nośniki danych, dyski optyczne, dyskietki, dystrybutory dysków komputerowych, urządzenia do transmisji dźwięku, instalacje elektryczne, urządzenia do montażu filmów kinematograficznych, fotokopiarki, aparaty do fototelegrafii, głośniki, gramofony, urządzenia do gry działające wyłącznie z odbiornikiem telewizyjnym, hologramy, aparatura do przetwarzania informacji, kable optyczne jako światłowody, współosiowe kable koncentryczne, kamery filmowe, kamery wizyjne, video-kasety, aparaty do kinematografii, kompaktowe odtwarzacze płyt, komputery, mikrofony, mikroprocesory, modemy, monitory jako wyposażenie komputerów, urządzenia do nawigacji satelitarnej, odbiorniki radiowe, pamięci komputerowe, urządzenia do pomiaru prędkości w fotografii, przekaźniki sygnałów elektronicznych, aparatura do rejestracji dźwięku, aparaty telefoniczne, wideofony, wzmacniacze, karty z obwodami zintegrowanymi jako karty inteligentne, **37** instalowanie i naprawa urządzeń elektrycznych, naprawa i konserwacja projektorów filmowych, instalowanie, konserwacja i naprawa komputerów, instalowanie i naprawa telefonów, eliminacja zakłóceń w instalacji elektrycznej, **38** emisja radiowa, emisja telewizyjna, łączność poprzez terminale komputerowe, łączność poprzez sieć światłowodów, łączność radiowa, łączność telefoniczna, łączność telegraficzna, poczta elektroniczna, połączenia ze światową siecią komputerową za pośrednictwem telekomunikacji, transmisja programów radiowych, transmisja programów telewizyjnych, przekaz satelitarny, telefonia komórkowa, usługi telefoniczne, usługi telegraficzne, telewizja kablowa, **42** doradztwo w sprawach sprzętu komputerowego, instalacje oprogramowania komputerowego, projektowanie oprogramowania komputerowego, projektowanie systemów komputerowych, opracowywanie projektów technicznych, tworzenie i utrzymywanie stron internetowych dla osób trzecich.

(111) **182693** (220) 2004 03 16 (210) 277801  
(151) 2006 11 13 (441) 2004 06 28  
(732) R & K media press Spółka z o.o., Warszawa, PL.  
(540)



Kolor znaku: czarny, biały, szary

(531) 27.5.1, 29.1.6, 29.1.8

(510), (511) **35** organizowanie targów w celach handlowych lub reklamowych.

(111) **182694** (220) 2004 03 16 (210) 277802  
(151) 2006 11 13 (441) 2004 06 28  
(732) R & K media press Spółka z o.o., Warszawa, PL.  
(540) Kryształowy Manekin  
(510), (511) **41** organizowanie konkursów.

(111) **182695** (220) 2004 03 16 (210) 277829  
(151) 2006 09 12 (441) 2004 06 28  
(732) NEOPHARM Sp. z o.o., Warszawa, PL.  
(540) GABATAX  
(510), (511) **05** produkty farmaceutyczne, weterynaryjne i sanitarne, substancje dietetyczne do celów leczniczych, żywność dla niemowląt, plastry, materiały opatrunkowe, materiały do plombowania zębów, woski dentystyczne, środki odkażające, środki do zwalczania robactwa, fungicydy, herbicydy.

(111) **182696** (220) 2004 03 16 (210) 277830  
(151) 2006 09 12 (441) 2004 06 28  
(732) NEOPHARM Sp. z o.o., Warszawa, PL.

(540) TAZIPIN  
(510), (511) **05** produkty farmaceutyczne, weterynaryjne i sanitarne, substancje dietetyczne do celów leczniczych, żywność dla niemowląt, plastry, materiały opatrunkowe, materiały do plombowania zębów, woski dentystyczne, środki odkażające, środki do zwalczania robactwa, fungicydy, herbicydy.

(111) **182697** (220) 2004 03 16 (210) 277832  
(151) 2006 09 12 (441) 2004 06 28  
(732) NEOPHARM Sp. z o.o., Warszawa, PL.

(540) NEOPRES  
(510), (511) **05** produkty farmaceutyczne, weterynaryjne i sanitarne, substancje dietetyczne do celów leczniczych, żywność dla niemowląt, plastry, materiały opatrunkowe, materiały do plombowania zębów, woski dentystyczne, środki odkażające, środki do zwalczania robactwa, fungicydy, herbicydy.

(111) **182698** (220) 2004 03 23 (210) 278167  
(151) 2006 10 03 (441) 2004 06 28

(732) „Polska Telefonia Komórkowa - Centertel”

Spółka z ograniczoną odpowiedzialnością, Warszawa, PL.

(540) StartPOP na okrągło

(510), (511) **09** urządzenia i przyrządy naukowe, żeglarskie, geodezyjne, elektryczne, elektroniczne, fotograficzne, kinematograficzne, optyczne, wagowe, pomiarowe, sygnalizacyjne, kontrolne, do ratowania życia, do celów dydaktycznych, urządzenia do nagrywania, transmisji lub reprodukcji dźwięku lub obrazu, magnetyczne nośniki danych, płyty (dyski) z nagraniami, automaty sprzedające i mechanizmy do urządzeń uruchamianych przez wrzucenie monety, kasy sklepowe, maszyny liczące, sprzęt przetwarzający dane i komputery, urządzenia do gaszenia ognia, **38** usługi telekomunikacyjne.

(111) **182699** (220) 2004 06 14 (210) 281928  
(151) 2007 02 05 (441) 2004 09 20

(732) Ifemy's Distribution GmbH, München, DE.

(540) DADA

(510), (511) **14** wyroby jubilerskie, biżuteria, zegary, zegarki, **18** walizy, torby podróżne, plecaki, parasole przeciwdeszczowe, parasole przeciwsłoneczne, **25** odzież, obuwie, nakrycia głowy.

(111) **182700** (220) 2004 05 27 (210) 281270  
(151) 2006 11 17 (441) 2004 09 06

(732) Anna Trypolin, Warszawa, PL.

(540) blay

(510), (511) **25** obuwie.

(111) **182701** (220) 2004 03 29 (210) 278515  
(151) 2006 11 08 (441) 2004 07 12

(732) „TELVID” Zakład Wielobranżowy Andrzej Łyżniak, Łódź, PL.

(540)

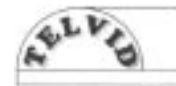

(531) 26.2.7, 27.5.1

(510), (511) **09** komputery, aparatura rozdzielcza i sterownicza energii elektrycznej, instalacje elektryczne, nadajniki telewizyjne i radio-we, sprzęt radiowo telewizyjny, **19** budowlane konstrukcje z drewna, drzwi, ościeżnice, futryny, okna, **35** komputerowe zarządzanie plikami, **37** stolarka budowlana, sztukatorstwo, konserwacja i naprawa maszyn biurowych, sprzętu radiowo telewizyjnego, elektrycznego, operowania dźwiękiem, **38** instalarstwo elektryczne, transmisja danych teleinformatyka, radiokomunikacja, **42** projektowanie budowlane, projektowanie i rozwój komputerowego sprzętu i oprogramowania.

(111) **182702** (220) 2004 04 06 (210) 278920  
(151) 2006 11 15 (441) 2004 07 12

(732) OLD TOWN APARTMENTS Spółka z o.o., Warszawa, PL.  
(540)



Kolor znaku: biały, czerwony

(531) 6.7.4, 27.5.1, 29.1.1

(510), (511) **35** usługi zarządzania hotelami, **36** usługi wynajmowania mieszkań, **43** usługi wynajmowania mieszkań na pobyt czasowy.

(111) **182703** (220) 2004 04 07 (210) 279013  
(151) 2006 11 09 (441) 2004 07 12

(732) KIEPUREX Sp. jawna A.P.P. Kiepurowie, Wapiennik, PL.  
(540)



Kolor znaku: czerwony, czarny

(531) 27.5.1, 29.1.1, 29.1.8

(510), (511) **06** rury stalowe, profile stalowe.

(111) **182704** (220) 2004 04 07 (210) 279014  
(151) 2006 11 09 (441) 2004 07 12

(732) Zakład Dystrybucji Gazu „GRADER” Sp. jawna Jerzy Grabowski, Szczepan Derejczyk, Adam Derejczyk, Koniecpol, PL.  
(540) GRADER  
(510), (511) **06** butle gazowe, zbiorniki do gazu, **12** samochodowe instalacje gazowe, **39** dystrybucja gazu.

(111) **182705** (220) 2004 04 23 (210) 279691  
(151) 2006 11 10 (441) 2004 07 26

(732) „Instytut Marki Polskiej” Sp. z o.o., Warszawa, PL.

(540) INSTYTUT REPUTACJI

(510), (511) **16** papier i wyroby z tego materiału, druki, książki, czasopisma, materiały szkoleniowe i instruktażowe, **35** usługi w zakresie prowadzenia działalności gospodarczej i handlowej w tym: doradztwo w zakresie organizowania i prowadzenia działalności gospodarczej, doradztwo specjalistyczne w sprawach działalności gospodarczej, doradztwo w zakresie zarządzania działalnością gospodarczą, ekspertyzy w zakresie działalności gospodarczej, pomoc w prowadzeniu działalności gospodarczej, pomoc w zarządzaniu działalnością gospodarczą, pomoc w zarządzaniu przedsiębiorstwami handlowymi lub przemysłowymi, doradztwo handlowe i gospodarcze, doradztwo w sprawach bezpieczeństwa biznesu, usługi związane z przenoszeniem przedsiębiorstw, wycena działalności handlowej, usługi reklamowe, rozpowszechnianie materiałów reklamowych, reklama za pośrednictwem sieci komputerowej, wynajmowanie powierzchni na cele reklamowe, uaktualnianie materiału reklamowego, wypożyczenie materiału reklamowego, publikowanie tekstów reklamowych, rozpowszechnianie ogłoszeń reklamowych, reklamy, reklamy korespondencyjne, reklamy prasowe, reklamy radiowe, reklamy telewizyjne, rekrutacja personelu, organizowanie wystaw i targów w celach handlowych lub reklamowych, pokazy towarów, usługi promocyjne, promocja marek narodowych i regionalnych w kraju i za granicą, tworzenie i prowadzenie rejestrów przedsiębiorstw, prowadzenie baz danych, usługi rejestracji i systematyzacji informacji oraz ich wykorzystywania, zarządzanie zbiorami informatycznymi, usługi informacyjne w tym: informacje o działalności gospodarczej, informacje statystyczne, informacje dotyczące promocji ogólnej, politycznej i regionalnej, badania opinii publicznej, sondaże, badania w dziedzinie działalności gospodarczej, badania rynku, pozyskiwanie informacji o działalności gospodarczej, służby informacyjne, **36** organizowanie funduszy na cele dobroczynne, wycena finansowa, doradztwo finansowe, szacowanie wartości dla celów fiskalnych, sponsorowanie finansowe, **41** usługi wydawnicze, usługi publicystyczne i redakcyjne, publikacja elektroniczna on-line książek i periodyków, publikowanie książek, publikowanie tekstów (innych niż teksty reklamowe), usługi dziennikarskie, produkcja filmów, usługi szkoleniowe, organizowanie, obsługa i prowadzenie konferencji, kongresów, sympozjów, seminariów, imprez, spotkań, konkursów, rankingów, pracowni specjalistycznych, edukacja, usługi informacyjne w zakresie edukacji, nauczanie, usługi klubowe, w tym nauczanie i integrowanie środowiska, **42** doradztwo w zakresie własności intelektualnej, usługi dotyczące ochrony własności intelek-

tualnej, usługi dotyczące ochrony własności przemysłowej, licencjonowanie własności intelektualnej, usługi rzecznikowskie, usługi prawnicze, badania prawne, usługi dotyczące działalności badawczo-rozwojowej w zakresie baz danych i własności intelektualnej, usługi badawcze dotyczące pozycji marki na rynku, usługi opracowywania metod oceny statusu marek firmowych i handlowych, opracowywanie i prowadzenie baz danych, wycena wartości przedmiotów własności intelektualnej, ekspertyzy techniczne w zakresie własności intelektualnej, wydawanie certyfikatów przedsiębiorstwom, które posiadają markę firmową, wydawanie certyfikatów potwierdzających przynależność danego przedsiębiorstwa do grona firm markowych, certyfikacja, atestacja, badania wyrobów, zarządzanie prawami autorskimi.

(111) **182706** (220) 2004 05 04 (210) 280287  
(151) 2006 11 07 (441) 2004 08 09

(732) DESIMO-Desenvolvimento e Gestão Imobiliária, Lda, Lizbona, PT.

(540) Grillux

(510), (511) **04** podpałka do grilla, węgiel drzewny, brykiet.

(111) **182707** (220) 2004 05 05 (210) 280405  
(151) 2006 11 23 (441) 2004 08 09

(732) „HOLLEX” SAT SYSTEMS Janusz i Bogusław Sulisz, Leszek Wrona, Dębica, PL.

(540)



(531) 24.17.1, 26.11.1, 27.5.1

(510), (511) **09** anteny, urządzenia o wysokiej częstotliwości, urządzenia diagnostyczne nie do celów medycznych, przyrządy do namierzania dźwięku, urządzenia do transmisji i reprodukcji dźwięku i obrazu, urządzenia do nagrywania i odtwarzania dźwięku i obrazu, ekrany projekcyjne i fluorescencyjne, aparatura i urządzenia do przetwarzania informacji, kable według klasy 9, kamery, aparaty kinematograficzne, komputerowe urządzenia peryferyjne (zewnętrzne), komputery, programy komputerowe nagrane i ładowalne, urządzenia do komunikacji wewnętrznej, aparatura elektryczna do komutacji, monitory, nadajniki (telekomunikacja), zespoły nadawcze (telekomunikacja), odbiorniki (audio- i wideo), odbiorniki radiowe, aparatura i instrumenty optyczne, urządzenia nawigacyjne dla pojazdów, urządzenia i przyrządy pomiarowe, przekaźniki sygnałów elektronicznych, aparatura radiokomunikacji przenośna, maszty do łączności radiowej, nośniki do rejestracji dźwięku obrazu i danych, aparaty telewizyjne, aparaty wideo, **35** agencje importowo-eksportowe i reklamowa, reklama, marketing, informacja handlowa, pokazy towarów, organizowanie wystaw w celach handlowych lub reklamowych, reklama za pośrednictwem sieci komputerowej, zaopatrzenie osób trzecich, promocja sprzedaży (dla osób trzecich), zgrupowanie na rzecz osób trzecich różnych towarów pozwalające nabywcy wygodnie je oglądać i kupować w hurtowni lub sklepie wielobranżowym, zgrupowanie na rzecz osób trzecich różnych towarów pozwalające nabywcy wygodnie oglądać i kupować te towary na stronie Web dotyczącej sprzedaży różnorodnych towarów, **37** instalowanie i naprawa elektrycznych urządzeń, instalowanie konserwacja i naprawy komputerów i maszyn, **42** wzornictwo przemysłowe, opracowywanie projektów technicznych, projektowanie oprogramowania komputerowego i systemów komputerowych, instalacje oprogramowania komputerowego.

(111) **182708** (220) 2004 05 14 (210) 280747  
(151) 2006 11 22 (441) 2004 08 23

(732) STYRMANN Spółka z ograniczoną odpowiedzialnością, Warszawa, PL.

(540)



Kolor znaku: czarny, czerwony, szary

(531) 3.7.23, 27.5.1, 29.1.1, 29.1.8

(510), (511) **16** materiały z tworzyw sztucznych do pakowania, **17** materiały wypełniające, uszczelniające, izolacyjne, materiały do pakowania i do wypychania z gumy lub tworzyw sztucznych, **19** styropian, materiały budowlane niemetalowe.

(111) **182709** (220) 2004 05 24 (210) 281112  
 (151) 2006 11 10 (441) 2004 09 06  
 (732) DESIMO-Desenvolvimento e Gestão Imobiliária, Lda, Lizbona, PT.  
 (540) KIWAK  
 (510), (511) **30** lody.

(111) **182710** (220) 2004 12 13 (210) 288746  
 (151) 2006 09 08 (441) 2005 03 21  
 (732) PUB „Maska - Laboratorium” Spółka Jawna - Mariusz Łotocki & Jacek Szostak, Opole, PL.  
 (540)



(531) 27.5.1  
 (510), (511) **41** organizowanie balów i imprez, parki rozrywki, planowanie przyjęć, organizowanie i obsługa zjazdów i wesel, **43** usługi barowe, restauracje, kafeterie i kawiarnie, usługi przygotowania i dostarczania posiłków i napojów, wynajmowanie sal na posiedzenia, snack bary.

(111) **182711** (220) 2004 12 13 (210) 288747  
 (151) 2006 09 08 (441) 2005 03 21  
 (732) PUB „Maska - Laboratorium” Spółka Jawna - Mariusz Łotocki & Jacek Szostak, Opole, PL.  
 (540)



(531) 4.5.21, 5.13.25, 9.1.10, 26.1.2  
 (510), (511) **41** organizowanie balów i imprez, parki rozrywki, planowanie przyjęć, organizowanie i obsługa zjazdów i wesel, **43** usługi barowe, restauracje, kafeterie i kawiarnie, usługi przygotowania i dostarczania posiłków i napojów, wynajmowanie sal na posiedzenia, snack bary.

(111) **182712** (220) 2004 12 30 (210) 289480  
 (151) 2006 09 12 (441) 2005 04 04  
 (732) Przedsiębiorstwo Robót Geologiczno-Wiertniczych G. Janik & R. Kuś Spółka Jawna, Sławków, PL.  
 (540) CLAYFILL  
 (510), (511) **01** środki uszczelniające do tworzenia przesłon hydroizolacyjnych mające postać wodnej zawiesiny na bazie glin polimineralnych, **42** badania, ekspertyzy i poszukiwania geologiczne, usługi uszczelniania gleby.

(111) **182713** (220) 2004 12 30 (210) 289481  
 (151) 2006 09 22 (441) 2005 04 04  
 (732) Przedsiębiorstwo Robót Geologiczno-Wiertniczych G. Janik & R. Kuś Spółka Jawna, Sławków, PL.  
 (540) SOFT MINE  
 (510), (511) **01** środki uszczelniające do tworzenia przesłon hydroizolacyjnych mające postać wodnej zawiesiny na bazie glin polimineralnych, **42** badania, ekspertyzy i poszukiwania geologiczne, usługi uszczelniania gleby.

(111) **182714** (220) 2004 12 31 (210) 289529  
 (151) 2006 09 12 (441) 2005 08 08

(732) „DALLAS CORPORATIONS” Spółka z o.o., Zielona Góra, PL.  
 (540)

## SUPER STAR

(531) 27.5.1  
 (510), (511) **25** odzież jeansowa.

(111) **182715** (220) 2005 01 18 (210) 290052  
 (151) 2006 10 09 (441) 2005 05 02  
 (732) Przedsiębiorstwo Robót Geologiczno-Wiertniczych G. Janik & R. Kuś Spółka Jawna, Sławków, PL.  
 (540) PRGWlog  
 (510), (511) **09** urządzenia do pomiaru parametrów technologicznych przy pracach hydroizolacyjnych.

(111) **182716** (220) 2005 02 03 (210) 290632  
 (151) 2006 09 12 (441) 2005 05 16  
 (732) AGA FLOWERS KWIACIARNIA Elżbieta Pergol-Tym, Warszawa, PL.  
 (540)



Kolor znaku: biały, zielono-oliwkowy  
 (531) 5.3.20, 27.5.1, 29.1.3

(510), (511) **35** zgrupowanie na rzecz osób trzecich różnych towarów pozwalające nabywcy wygodnie je oglądać i kupować w detalu i w hurcie artykułów dekoracyjnych, kwiatów, roślin, dekoracje wystaw sklepowych, **39** pakowanie różnych produktów, prezentów, **42** dekoracje kwiatowe wnętrza, **44** układanie kompozycji kwiatowych, wiązanek, wieńców, wypożyczanie kwiatów.

(111) **182717** (220) 2005 02 03 (210) 290633  
 (151) 2006 09 12 (441) 2005 05 16  
 (732) AGA FLOWERS KWIACIARNIA Elżbieta Pergol-Tym, Warszawa, PL.  
 (540) AGA FLOWERS  
 (510), (511) **35** zgrupowanie na rzecz osób trzecich różnych towarów pozwalające nabywcy wygodnie je oglądać i kupować w detalu i w hurcie artykułów dekoracyjnych, kwiatów, roślin, dekoracje wystaw sklepowych, **39** pakowanie różnych produktów, prezentów, **42** dekoracje kwiatowe wnętrza, **44** układanie kompozycji kwiatowych, wiązanek, wieńców, wypożyczanie kwiatów.

(111) **182718** (220) 2005 02 03 (210) 290634  
 (151) 2006 09 12 (441) 2005 05 16  
 (732) AGA FLOWERS KWIACIARNIA Elżbieta Pergol-Tym, Warszawa, PL.  
 (540)



Kolor znaku: zielono-oliwkowy  
 (531) 5.3.20, 29.1.3

(510), (511) **35** zgrupowanie na rzecz osób trzecich różnych towarów pozwalające nabywcy wygodnie je oglądać i kupować w detalu i w hurcie artykułów dekoracyjnych, kwiatów, roślin, dekoracje wystaw sklepowych, **39** pakowanie różnych produktów, prezentów, **42** dekoracje kwiatowe wnętrza, **44** układanie kompozycji kwiatowych, wiązanek, wieńców, wypożyczanie kwiatów.

(111) **182719** (220) 2005 02 09 (210) 290899  
 (151) 2006 10 26 (441) 2005 05 16  
 (732) „Modna Bielizna” sp. z o.o., Łódź, PL.

(540)



Kolor znaku: szary, bordowy

(531) 27.5.1, 29.1.12

(510), (511) **16** czasopisma, kalendarze, **35** pokazy towarów.(111) **182720** (220) 2005 02 28 (210) 291815

(151) 2006 09 20 (441) 2005 06 13

(732) Lukas Bank S.A., Wrocław, PL.

(540) Maxima Plus

(510), (511) **09** karty magnetyczne kodowane, **36** usługi bankowe, usługi finansowe, usługi kredytowe, pożyczki, usługi bankowe z dostępem bezpośrednim np. przez internet, emisja kart kredytowych, obsługa kart kredytowych i debetowych, transakcje finansowe, zarządzanie finansami, usługi w zakresie obrotu papierami wartościowymi, doradztwo w sprawach finansowo-kredytowych, doradztwo w sprawach lokat kapitałowych.

(111) **182721** (220) 2004 03 26 (210) 278379

(151) 2006 09 19 (441) 2004 06 28

(732) SOBSMAK Sp. z o.o., Wołomin, PL.

(540) MIDLAS

(510), (511) **29** mięso, mięso wołowe, wieprzowe, baranie, jagnięce, mięso ryb, mięso drobiowe, dziczyzna, ekstrakty mięsne, buliony mięsne, koncentraty mięsne, wyroby wędliniarskie, wędliny, wędzonki, wyroby z mięsa wołowego, wieprzowego, baraniny, jagnięciny, mięsa ryb, mięsa drobiowego, dziczyzny, wyroby grillowe, wyroby garmażeryjne, wyroby na bazie mięsa, gotowe dania na bazie mięsa, pasztety, krostki spożywcze, mięso konserwowane, suszone, gotowane, solone, konserwy mięsne, podroby, wyroby podrobowe, salcesony, szynki, schaby, schaby rolowane, balerony, polędwice, boczek, krwawa kiszka, flaki, kiełbasy, golonki.

(111) **182722** (220) 2004 03 30 (210) 278549

(151) 2006 11 22 (441) 2004 07 12

(732) SONY KABUSHIKI KAISHA (a/t/a/ SONY CORPORATION), Tokio, JP.

(540)



(531) 27.5.1

(510), (511) **09** telewizory, projektory video, ekrany LCD, ekrany komputerowe oraz układy scalone o dużej skali do wyżej wymienionych towarów.

(111) **182723** (220) 2004 04 01 (210) 278673

(151) 2006 09 08 (441) 2004 07 12

(732) Polmos Żyrardów Spółka z o.o., Żyrardów, PL.

(540)



(531) 5.1.3, 7.1.24

(510), (511) **33** napoje alkoholowe, wódki.(111) **182724** (220) 2004 04 13 (210) 279221

(151) 2006 11 16 (441) 2004 07 26

(732) Wytwórcza Spółdzielnia Pracy „SPOŁEM”, Kielce, PL.

(540)



Kolor znaku: biały, żółty, czarny, brązowy, szary, jasnobieżowy, jasnożółty, pomarańczowy, czerwony, zielony

(531) 2.1.25, 5.9.1, 5.9.21, 8.1.25, 25.1.15, 25.5.1, 26.13.25, 27.5.1, 29.1.1, 29.1.2

(510), (511) **30** chrupki na bazie mąki.(111) **182725** (220) 2004 04 16 (210) 279373

(151) 2006 11 16 (441) 2004 07 26

(732) FABRYKA MEBLI „BODZIO” Bogdan Szewczyk Sp. J., Goszcz, PL. (540)



Kolor znaku: czerwony

(531) 27.5.1, 29.1.1

(510), (511) **20** regały meblowe wielofunkcyjne zawierające szafy, kredens, biblioteczkę, barek, szafkę na sprzęt audio i video, regały biblioteczne, biurka, blaty, stołów, drzwi do mebli, etażerki, gabloty meblowe, kanapy, listwy meblowe, komody, krzesła, kwietniki meblowe, leżaki, lustra, łóżka meblowe i szpitalne, meble szkolne i meble biurowe, meblościanki, półki meblowe, ramy do obrazów, szafy na odzież i bieliznę, szafki z przegródkami, sofy, stoły meblowe, toaletki meblowe, wieszaki na ubrania, trumny, poduszki, wałki tapicerzkie, zagłówki, materace do łóżek, śpiwory kempingowe.

(111) **182726** (220) 2004 04 29 (210) 280102

(151) 2006 11 15 (441) 2004 08 09

(732) OTEL Sp. z o.o., Cekanowo, PL.

(540)



Kolor znaku: zielony, czerwony

(531) 27.5.1, 29.1.1, 29.1.3

(510), (511) **06** konstrukcje aluminiowe, okna i drzwi aluminiowe, **19** okna z tworzyw sztucznych.

(111) **182727** (220) 2004 04 29 (210) 280117

(151) 2006 11 13 (441) 2004 08 09

(732) Przedsiębiorstwo Handlowo Usługowe ELGAL, Marek Sałatowski, Płock, PL.

(540)



Kolor znaku: czarny, żółty, czerwony

(531) 1.15.3, 26.1.2, 27.5.1, 29.1.13

(510), (511) **35** zgromadzenie i ekspozycja towarów elektrycznych i elektrotechnicznych celem swobodnego wyboru przez kupujących.

(111) **182728** (220) 2004 06 25 (210) 282447

(151) 2006 11 27 (441) 2004 10 04

(732) Centrum Międzynarodowej Współpracy Kulturalnej - „Instytut Adama Mickiewicza”, Warszawa, PL.  
(540)



Kolor znaku: biały, czerwony

(531) 26.2.7, 26.3.1, 27.1.1, 27.5.1, 29.1.1

(510), (511) **41** wszystkie usługi w zakresie nauczania, rozrywki, działalności sportowej i kulturalnej zawarte w klasie 41, usługi związane z prezentacją dzieł sztuki lub literatury w celach kulturalno-oświatowych, edukacyjnych.

(111) **182729** (220) 2004 12 06 (210) 288447  
(151) 2006 09 08 (441) 2005 03 21  
(732) WILBO S.A., Władysławowo, PL.  
(540)



Kolor znaku: czarny, biały, złoty, czerwony i odcienie, niebieski i odcienie, żółty, zielony i odcienie, błękitny

(531) 3.9.1, 8.5.1, 8.7.17, 25.1.15, 27.5.1, 29.1.15

(510), (511) **29** ryby i potrawy na bazie ryb, konserwy rybne, konserwy rybno-warzywne, ryby i potrawy na bazie ryb w stanie zamrożonym, sałatki na bazie ryb, ryby marynowane, półprodukty na bazie ryb do sporządzania potraw, ryby i wyroby na bazie ryb puszkowane.

(111) **182730** (220) 2004 12 06 (210) 288448  
(151) 2006 09 08 (441) 2005 03 21  
(732) WILBO S.A., Władysławowo, PL.  
(540)



Kolor znaku: czarny, biały, złoty, czerwony, niebieski, różowy i odcienie, zielony i odcienie, żółty, błękitny

(531) 3.9.1, 8.5.1, 8.7.17, 25.1.15, 27.5.1, 29.1.15

(510), (511) **29** ryby i potrawy na bazie ryb, konserwy rybne, konserwy rybno-warzywne, ryby i potrawy na bazie ryb w stanie zamrożonym, sałatki na bazie ryb, ryby marynowane, półprodukty na bazie ryb do sporządzania potraw, ryby i wyroby na bazie ryb puszkowane.

(111) **182731** (220) 2004 12 06 (210) 288449  
(151) 2006 09 08 (441) 2005 03 21  
(732) WILBO S.A., Władysławowo, PL.

(540)



Kolor znaku: czarny, biały, złoty, czerwony, niebieski, różowy i odcienie, zielony i odcienie, błękitny

(531) 3.9.1, 8.5.1, 8.7.17, 25.1.15, 27.5.1, 29.1.15

(510), (511) **29** ryby i potrawy na bazie ryb, konserwy rybne, konserwy rybno-warzywne, ryby i potrawy na bazie ryb w stanie zamrożonym, sałatki na bazie ryb, ryby marynowane, półprodukty na bazie ryb do sporządzania potraw, ryby i wyroby na bazie ryb puszkowane.

(111) **182732** (220) 2004 12 06 (210) 288450  
(151) 2006 09 08 (441) 2005 03 21  
(732) WILBO S.A., Władysławowo, PL.  
(540)



Kolor znaku: czarny, biały, złoty, czerwony, niebieski, biały, różowy i odcienie, zielony i odcienie

(531) 3.9.1, 8.5.1, 8.7.17, 25.1.15, 27.5.1, 29.1.15

(510), (511) **29** ryby i potrawy na bazie ryb, konserwy rybne, konserwy rybno-warzywne, ryby i potrawy na bazie ryb w stanie zamrożonym, sałatki na bazie ryb, ryby marynowane, półprodukty na bazie ryb do sporządzania potraw, ryby i wyroby na bazie ryb puszkowane.

(111) **182733** (220) 2004 12 13 (210) 288762  
(151) 2006 09 08 (441) 2005 03 21  
(732) WILBO S.A., Władysławowo, PL.  
(540)



Kolor znaku: złoty, czerwony i odcienie, biały, niebieski, zielony i odcienie, różowy i odcienie, czarny

(531) 5.9.12, 5.9.17, 5.9.19, 8.5.1, 25.1.15, 26.1.1, 27.3.3, 29.1.12

(510), (511) **29** ryby i potrawy na bazie ryb, konserwy rybne, konserwy rybno-warzywne, ryby i potrawy na bazie ryb w stanie zamrożonym, sałatki na bazie ryb, ryby marynowane, półprodukty na bazie ryb do sporządzania potraw, ryby i wyroby na bazie ryb puszkowane.



(111) **182734** (220) 2004 12 13 (210) 288763  
 (531) 2006 09 08 (441) 2005 03 21  
 (732) WILBO S.A., Władysławowo, PL.  
 (540)



Kolor znaku: złoty, czerwony, biały, żółty, niebieski, różowy, zielony i odcienie, pomarańczowy, czarny  
 (531) 5.9.12, 5.9.19, 8.5.1, 25.1.15, 26.1.1, 27.3.3, 29.1.12  
 (510), (511) **29** ryby i potrawy na bazie ryb, konserwy rybne, konserwy rybno-warzywne, ryby i potrawy na bazie ryb w stanie zamrożonym, sałatki na bazie ryb, ryby marynowane, półprodukty na bazie ryb do sporządzania potraw, ryby i wyroby na bazie ryb puszkowane.

(111) **182735** (220) 2004 12 13 (210) 288764  
 (510) 2006 09 08 (441) 2005 03 21  
 (732) WILBO S.A., Władysławowo, PL.  
 (540)



Kolor znaku: złoty, czerwony, biały, zielony i odcienie, żółty, niebieski, różowy, brązowy, czarny  
 (531) 5.9.12, 5.9.19, 5.9.24, 8.5.1, 25.1.15, 26.1.1, 27.3.3, 29.1.12  
 (510), (511) **29** ryby i potrawy na bazie ryb, konserwy rybne, konserwy rybno-warzywne, ryby i potrawy na bazie ryb w stanie zamrożonym, sałatki na bazie ryb, ryby marynowane, półprodukty na bazie ryb do sporządzania potraw, ryby i wyroby na bazie ryb puszkowane.

(111) **182736** (220) 2004 12 13 (210) 288765  
 (510) 2006 09 08 (441) 2005 03 21  
 (732) WILBO S.A., Władysławowo, PL.  
 (540)



Kolor znaku: złoty, czerwony, biały, błękitny, niebieski, zielony i odcienie, czerwony i odcienie, żółty, czarny  
 (531) 5.9.24, 8.5.1, 25.7.15, 26.1.1, 27.3.3, 29.1.12  
 (510), (511) **29** ryby i potrawy na bazie ryb, konserwy rybne, konserwy rybno-warzywne, ryby i potrawy na bazie ryb w stanie zamrozo-

nym, sałatki na bazie ryb, ryby marynowane, półprodukty na bazie ryb do sporządzania potraw, ryby i wyroby na bazie ryb puszkowane.

(111) **182737** (220) 2004 12 30 (210) 289451  
 (510) 2006 09 12 (441) 2005 04 04  
 (732) „RONA POLSKA” Spółka z o.o., Kraków, PL.  
 (540)

NABUCCO

(531) 27.5.1  
 (510), (511) **34** artykuły dla palących w tym: papierosy, cygara, cygarka, cygara obcinane, tytoń do żucia, tytoń do palenia, tytoń fajkowy, zapalaki, bibułka do papierosów, gilzy do papierosów, przyrządy do skręcania papierosów.

(111) **182738** (220) 2005 03 15 (210) 292464  
 (510) 2006 09 19 (441) 2005 06 27  
 (732) ARCOR S.A.I.C., Arroyito, AR.  
 (540) BLOW UP

(510), (511) **30** kawa, herbata, kakao, cukier, ryż, tapioka, sago, namiastki kawy, mąka i produkty zbożowe, chleb, wyroby cukiernicze i słodczyce, lody, miód, melasa, drożdże, proszek do pieczenia, sól, musztarda, ocet, sosy przyprawowe, przyprawy, lód.

(111) **182739** (220) 2005 03 16 (210) 292576  
 (510) 2006 10 30 (441) 2005 06 27  
 (732) Dow AgroSciences LLC, Indianapolis, US.  
 (540) ESTERON

(510), (511) **05** pestycydy, preparaty do zwalczania szkodników, fungicydy, herbicydy i insektycydy.

(111) **182740** (220) 2005 03 23 (210) 292842  
 (510) 2006 09 18 (441) 2005 06 27  
 (732) WYDAWNICTWA PRZEMYSŁOWE „WEMA” Sp. z o.o., Warszawa, PL.  
 (540)

STUDIO  
 CTP  
 .PL  
 www.studioctp.pl

Kolor znaku: czarny, jasnoniebieski, bordowy, żółty  
 (531) 27.5.1, 29.1.14  
 (510), (511) **40** usługi poligraficzne i drukarskie, **42** usługi grafiki komputerowej.

(111) **182741** (220) 2001 05 25 (210) 236114  
 (510) 2006 11 22  
 (732) „WOLNOŚĆ” Sp. z o.o., Elbląg, PL.  
 (540) Santia  
 (510), (511) **30** kawa, napoje na bazie kawy.

(111) **182742** (220) 2002 11 13 (210) 257438  
 (510) 2006 11 21 (441) 2003 05 19  
 (732) The Procter & Gamble Company, Cincinnati, US.  
 (540) TOUCHING LIVES, IMPROVING LIFE. P&G

(510), (511) **01** detergenty do użytku przemysłowego, **03** artykuły toaletowe i perfumeryjne, wody toaletowe, płyny po goleniu, balsamy po goleniu, żele pod prysznic i do kąpieli, preparaty pielęgnacyjne do ciała, wody kolońskie, wody po goleniu, kremy do golenia, środki antyperspiracyjne, dezodoranty, mydła dezodorujące, mydła do użytku osobistego, antybakteryjne mydła oczyszczające, impregnowane płatki oczyszczające, produkty do pielęgnacji włosów, szampony, odżywki, żele do układania włosów, pianki, lakiery do włosów, preparaty do barwienia, farbowania i kolorowania włosów, kosmetyki, podkłady, pudry, korektory, róże, cienie do oczu, kredki do oczu, tusze do rzęs, ołówki do brwi, pomadki, błyszczki i podkłady- do ust, preparaty do pielęgnacji paznokci, lakiery kolorowe,

lakiery podkładowe, preparaty przyspieszające schnięcie lakieru, lakiery pokrywające, preparaty do wzmocnienia paznokci, produkty do pielęgnacji skóry, płyny i kremy nawilżające, kremy ściągające i oczyszczające, nawilżające preparaty do mycia ciała, środki oczyszczające do twarzy, preparaty do pielęgnacji i higieny ust, zębów, gardła, dziąseł i jamy ustnej, preparaty do płukania zapobiegające kamieniowi nazębnemu i próchnicy, preparaty do czyszczenia zębów, preparaty do pielęgnacji zębów, proszki do zębów, pasty do zębów, płukanki do ust, preparaty w aerozolu do ust, żele do zębów, żele z fluorem, płukanki z fluorem do ust, proszki czyszczące, tabletki koloryzujące kamień nazębny, środki do czyszczenia zębów, dodatki do środków piorących w postaci preparatów czyszczących mające na celu wzmocnienie efektu wyprania, detergenty do prania i do użytku w gospodarstwach domowych, detergenty antybakteryjne i produkty czyszczące, środki czyszczące i detergenty mydlące się, środki płuczące do automatycznych zmywarek, mydlące się detergenty-środki czyszczące do czyszczenia kuchni, łazienek, urządzeń gospodarstwa domowego i pokoi, środki do usuwania plam, dezodorowania i odświeżania, stosowane do odzieży i materiałów nie do prania, środki zmiękczone do tkanin, środki czyszczące do prania, środki wybielające i stosowane przed namacaniem, **05** medyczne kremy do skóry, środki na przeczyszczenie, preparaty farmaceutyczne stosowane przy chorobach mięśnia sercowego wydawane na receptę, doustne preparaty przeciwbólowe, substancje dietetyczne do użytku medycznego, dodatki dietetyczne, napoje i żywność dietetyczna do użytku medycznego, preparaty farmaceutyczne, leki bezłuszczowe do stosowania zewnętrznego na wypryski i trądzik, preparaty do stosowania przy bieguncie, leki na przeziębienie i grype, preparaty farmaceutyczne na ból gardła i ust, preparaty farmaceutyczne do leczenia układu oddechowego i zatok, preparaty farmaceutyczne, leki zmniejszające przekrwienie, leki przeciwbólowe, leki przeciwhistaminowe, środki wykrztusne, preparaty hamujące kaszel i preparaty na wielosymptomatyczny kaszel i przeziębienie, preparaty farmaceutyczne do leczenia zaburzeń w kościach, preparaty farmaceutyczne do leczenia zaburzeń sercowych, przezskórne wymienne wkładki estrogenowe, preparaty medyczne przeciw kaszlowe, na przeziębienie i infekcje dróg oddechowych, preparaty medyczne do pielęgnacji i higieny ust, zębów, gardła, dziąseł i jamy ustnej, preparaty do leczenia zapobiegawczego zębów i dziąseł, tabletki do zucia do pielęgnacji zębów, produkty czyszczące i pielęgnacyjne, również z efektem dezynfekującym, do sztucznych zębów, protez zębowych, klamer i mostów przeznaczone do celów medycznych, preparaty klejące do sztucznych zębów, proszki klejące, artykuły do higieny kobiecej wykonane z papieru i/lub celulozy oraz towary wykonane z tych materiałów, jednorazowe podpaski, tampony i wkładki higieniczne, produkty menstruacyjne, w szczególności podpaski higieniczne, podpaski maxi, mini i wkładki, medyczne ściereczki impregnowane płynami pielęgnacyjnymi dla niemowląt, środki dezodorujące do tkanin, tapicerki i dywanów, mydlące się detergenty-środki czyszczące i dezynfekujące do sprzętu szpitalnego i pokoi, majtki jednorazowe, **10** urządzenia i przyrządy medyczne i weterynaryjne, gorące okrycia i bandaże do usuwania bólu i skurczów, okrycia i bandaże terapeutyczne, **16** produkty z miękkiego papieru, papier toaletowy, papierowe serwetki, ręczniki, chusteczki, bibułki i pieluchy, tektura i papier wchłaniający lub materiały papieropodobne i/lub celuloza, artykuły gospodarstwa domowego z papieru, papier i celuloza oraz wyroby z tych materiałów (zawarte w klasie 16), jednorazowe pieluchy i majtki wykonane z papieru i/lub celulozy, chusteczki łazienkowe, materiały szkoleniowe i instruktażowe (z wyjątkiem aparatów), tworzywa sztuczne do pakowania (zawarte w klasie 16), papierowe higieniczne ręczniki dla kobiet, **21** szczoteczki do zębów, elektryczne szczoteczki do zębów, materiały do wytwarzania szczoteczek, nie elektryczne przyrządy i materiały zawarte w klasie 21, wszystkie do celów czyszczenia, części i wyposażenie zawarte w klasie 21 do wyżej wymienionych towarów, pędzle, uchwyty i dozowniki, wszystkie zawarte w klasie 21, papierowe ściereczki impregnowane roztworami czyszczącymi do użytku na twarde powierzchnie, ściereczki czyszczące nawilżone i nie nawilżone, **29** mięso, ryby, drób i dziczyzna, ekstrakty mięsne, konserwowane, suszone i gotowane owoce i warzywa, galaretki jadalne, dżemy, sosy owocowe, jaja, mleko i produkty mleczne, oleje i tłuszcze jadalne, konserwy, marynaty, chipsy ziemniaczane, przekąski z sera lub produktów ziemniaczanych, **30** kawa, herbata, kakao, cukier, ryż, tapioka, sago, kawa nienaturalna, mąka i preparaty zbożowe, batony przekąskowe, chleb, wyroby cukiernicze i słodczyce, lody, miód, melasa, drożdże, proszek do pieczenia, sól,

musztarda, ocet, sosy (przyprawy), przyprawy, żywność przekąskowa i chipsy z preparatów zbożowych, dressingi do sałatek, przekąski z kukurydzy, **32** piwo, wody mineralne i gazowane oraz inne napoje bezalkoholowe, napoje i soki owocowe, syropy i inne preparaty do przygotowywania napojów, **35** usługi w zakresie promocji zamówień pocztowych, w szczególności usługi reklamowe, marketingowe oraz promocyjne, usługi biznesowe wspomagające wprowadzanie na rynek nowych produktów, w szczególności usługi reklamowe, marketingowe i promocyjne, usługi marketingowe, włączając marketing bezpośredni i pocztową reklamę bezpośrednią, usługi reklamowe poprzez zamówienia pocztowe i punkty sprzedaży, usługi promocyjne, usługi reklamowe on-line, usługi w zakresie promocji sprzedaży, usługi reklamowe i biznesowe, usługi w zakresie administrowania biznesem, w szczególności wprowadzanie i obsługa biznesu, związane z marketingiem, reklamą, szkoleniem personelu i zarządzaniem sklepami kosmetycznymi i perfumeriami, usługi w zakresie konsultacji dla franchisingobiorców i licencjobiorców w zakresie projektowania, wprowadzania i obsługi biznesu, w szczególności w zakresie marketingu i reklamy, usługi w zakresie reklamy salonów piękności, **41** usługi w zakresie szkolenia personelu, w tym szkolenia personelu w zakresie wprowadzania i obsługi biznesu, **42** usługi naukowe i technologiczne, usługi w zakresie analiz przemysłowych i usługi badawcze, usługi prawne, usługi badawcze dotyczące pielęgnacji zębów i jamy ustnej, usługi w zakresie badań i ocen eksperckich farmaceutycznych i medycznych, **44** usługi w zakresie konsultacji dotyczących urody i odżywiania, usługi w zakresie pielęgnowania kosmetykami, usługi świadczone przez farmy piękności i instytuty badań kosmetycznych, usługi weterynaryjne i rolnicze, usługi świadczone przez salony fryzjerskie, usługi w zakresie pielęgnacji zdrowia i urody, usługi higieniczne, usługi świadczone przez salony piękności, usługi doradcze w zakresie salonów piękności, usługi w zakresie klubów zdrowia, w szczególności uzdrowisk, usługi w zakresie konsultacji farmaceutycznej.

(111) **182743** (220) 2002 12 02 (210) 258172  
 (151) 2006 10 16 (441) 2003 06 16  
 (732) „Selena Co” SA, Wrocław, PL.  
 (540)



(531) 26.2, 27.5  
 (510), (511) **01** spoiwa do celów przemysłowych, budowlanych zawierające w składzie silikony, **17** materiały uszczelniające inne niż bitumiczne dla budownictwa zawierające w składzie silikony.

(111) **182744** (220) 2003 02 03 (210) 260516  
 (151) 2006 10 16 (441) 2003 08 11  
 (732) Przedsiębiorstwo Produkcyjno-Handlowe „MARLIN”  
 Stanisław Wiliński, Kowal, PL.  
 (540)



Kolor znaku: niebieski, granatowy, czarny, biały  
 (531) 3.9.5, 26.1.1, 27.5.3, 29.1.4, 29.1.8  
 (510), (511) **29** ryby i przetwory rybne.

(111) **182745** (220) 2003 02 14 (210) 261047  
 (151) 2006 09 19 (441) 2003 08 25  
 (732) Valtra Oy Ab, Suolahti, FI.  
 (540) VALTRA  
 (510), (511) **12** urządzenia do poruszania się po lądzie, pojazdy terenowe off-road, pojazdy terenowe all terrain, wszelkiego rodzaju ciągniki, w szczególności ciągniki rolnicze i ciągniki do prac leśnych, narzędzia robocze i urządzenia do ciągników, mianowicie przednie ładowarki, chwytaki, łyżki kubły i czerpaki, układy przekazywa-

nia napędu, balasty, przednie układy mocowania, haki holownicze i belki zaczepowe do traktorów, części, części zamienne i osprzęt do wszystkich wymienionych wyrobów.

(111) **182746** (220) 2003 02 28 (210) 261612  
 (151) 2006 09 27 (441) 2003 09 08  
 (732) WAWEL S.A., Kraków, PL.  
 (540)



Kolor znaku: żółty, czerwony

(531) 27.5.1, 29.1.1, 29.1.2

(510), (511) **30** wyroby cukiernicze i czekoladowe, słodczyce, czekolady, czekoladki, ciastka, cukierki, wafle i wafelki, batony, **35** zgrupowanie na rzecz osób trzecich różnych towarów obejmujących wyroby cukiernicze i czekoladowe, słodczyce, czekolady, czekoladki, ciastka, cukierki, wafle i wafelki, batony pozwalające nabywcy wygodnie je oglądać i kupować w sklepach oraz na stronie internetowej.

(111) **182747** (220) 2003 03 17 (210) 262308  
 (151) 2006 09 12 (441) 2003 09 22  
 (732) „EUROPA” WYDAWNICTWO Wojciech Głuch, Wrocław, PL.  
 (540) ALFABET ŚWIATA

(510), (511) **16** czasopisma, książki, podręczniki, broszury, katalogi, zeszyty, kalendarze, materiały piśmienne do nauczania, **41** produkcja filmów, nagrań dźwiękowych, nagrań video, programów radiowych i telewizyjnych, obsługa publikacji elektronicznych on-line /nieprzesyłalnych/, publikowanie elektroniczne on-line książek i periodyków, organizowanie imprez artystycznych, audycji radiowych i telewizyjnych, nauczanie, publikowanie książek i tekstów innych niż reklamowe, organizowanie konkursów edukacyjnych i rozrywkowych.

(111) **182748** (220) 2003 03 25 (210) 262723  
 (151) 2006 09 06 (441) 2003 10 06  
 (732) Przedsiębiorstwo „ŻYWIEC-PERŁA” Pękala Andrzej i Helena Sp. J., Żabnica, PL.  
 (540)



Kolor znaku: ciemnoniebieski

(531) 27.5.1, 29.1.4

(510), (511) **32** woda źródłana.

(111) **182749** (220) 2003 04 22 (210) 263877  
 (151) 2006 11 06 (441) 2003 11 03  
 (732) EKO-WTÓR Sp. z o.o., Wilamowice, PL.  
 (540)



(531) 2.9.15, 5.3.11, 24.15.3

(510), (511) **16** papier, karton, rury z tektury, opakowania z papieru, tektury i z tworzyw sztucznych, brykiety oraz wytłoczki z papieru i tektury, torby na śmieci z papieru i tworzyw sztucznych, folia z tworzywa sztucznego do pakowania, **35** usługi związane ze zbiórką i obrotem surowcami wtórnymi, **40** unieszkodliwianie i zagospodarowywanie odpadów, palenie śmieci, obróbka papieru, recykling odpadów, segregacja pod względem kolorów, sortowanie odpadów i surowców wtórnych, przetwarzanie odpadów i surowców wtórnych, **42** usługi w zakresie projektowania, doradztwa i ekspertyz oraz prac badawczych dotyczących ochrony naturalnego środowiska.

(111) **182750** (220) 2003 05 21 (210) 265071  
 (151) 2006 09 22 (441) 2003 12 01

(732) GlaxoSmithKline Pharmaceuticals S.A., Poznań, PL.

(540) Fungiva

(510), (511) **05** preparaty farmaceutyczne, leki, dietetyczna żywność przystosowana do celów medycznych, dietetyczne substancje przystosowane do celów medycznych, żywność dietetyczna do celów leczniczych.

(111) **182751** (220) 2003 06 11 (210) 266093  
 (151) 2006 09 04 (441) 2003 12 15  
 (732) VICTORY-SPORT PROMOCJA Sp. z o.o., Pabianice, PL.  
 (540)



(531) 5.7.2, 27.5.1

(510), (511) **25** odzież, nakrycia głowy, **35** usługi rozpowszechniania materiałów i ogłoszeń reklamowych, reklama prasowa, radiowa, telewizyjna, **41** nauczanie, organizowanie imprez sportowych i kulturalnych, **44** usługi rehabilitacyjne, usługi w zakresie profilaktyki zdrowotnej.

(111) **182752** (220) 2003 07 16 (210) 267464  
 (151) 2006 10 27 (441) 2004 01 26  
 (732) SOKOŁÓW S.A., Sokołów Podlaski, PL.  
 (540)



Kolor znaku: żółty, biały, granatowy

(531) 27.5.1, 29.1.2

(510), (511) **29** salami.

(111) **182753** (220) 2003 07 16 (210) 267490  
 (151) 2006 10 05 (441) 2004 01 26  
 (732) BADARO INVESTMENTS B.V., Amsterdam, NL.  
 (540) EXTRAPIRYNA  
 (510), (511) **05** produkty farmaceutyczne.

(111) **182754** (220) 2003 09 05 (210) 269487  
 (151) 2006 10 27 (441) 2004 03 08  
 (732) „RÓGER” Spółka z o.o., Łódź, PL.  
 (540)

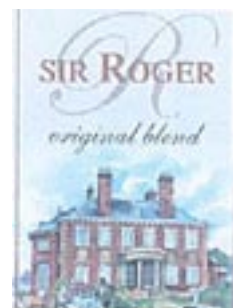

Kolor znaku: niebieski, zielony, brązowy

(531) 7.1.1, 27.5.1, 29.1.13

(510), (511) **30** kawa, herbata, kakao, napoje na bazie kawy, kakao i czekolady, przyprawy do polepszania walorów smakowych artykułów spożywczych, produkty zbożowe przystosowane do spożycia, **40** usługi przetwórstwa herbaty i kawy.

(111) **182755** (220) 2003 09 24 (210) 270336  
 (151) 2006 10 20 (441) 2004 04 05  
 (732) AMBRA S.A., Warszawa, PL.  
 (540)



Kolor znaku: czarny, złoty, biały, czerwony  
 (531) 19.7.1, 25.1.15, 27.5.1, 29.1.8  
 (510), (511) **33** napoje alkoholowe, wina, wódki, likiery.

(111) **182756** (220) 2003 09 24 (210) 270337  
 (151) 2006 10 20 (441) 2004 04 05  
 (732) AMBRA S.A., Warszawa, PL.  
 (540)



Kolor znaku: biały, złoty, czarny, czerwony  
 (531) 19.7.1, 25.1.15, 27.5.1, 29.1.2  
 (510), (511) **33** napoje alkoholowe, wina, wódki, likiery.

(111) **182757** (220) 2003 09 29 (210) 270489  
 (151) 2006 11 17 (441) 2004 04 05  
 (732) Przedsiębiorstwo Oczyszczania Wód i Ziemi „POWIZ”  
 Spółka z ograniczoną odpowiedzialnością, Wrocław, PL.  
 (540) SOLIDYFIKAT

(510), (511) **06** złom pochodzenia nierolniczego, **17** materiały do uszczelniania budowli, **19** ograniczone i nieograniczone materiały budowlane w postaci zestalanej, ziarnistej lub sypkiej, materiały do budowy oraz na posadzki, **39** wywóz odpadów, **40** przetwarzanie materiałów odpadowych organicznych i nieorganicznych na bezpieczne dla środowiska naturalnego, recykling odpadów, unieszkodliwianie odpadów, gospodarka ściekami.

(111) **182758** (220) 2003 09 29 (210) 270490  
 (151) 2006 11 17 (441) 2004 04 05  
 (732) Przedsiębiorstwo Oczyszczania Wód i Ziemi „POWIZ”  
 Spółka z ograniczoną odpowiedzialnością, Wrocław, PL.  
 (540)



Kolor znaku: czerwony, biały, niebieski, czarny  
 (531) 1.15.24, 26.1.2, 26.1.16, 27.5.1, 29.1.1, 29.1.4, 29.1.8  
 (510), (511) **06** odpady i złom metalowy, złom pochodzenia nierolniczego, budowlane materiały metalowe, **17** materiały do uszczelniania

nia budowli, **19** organiczne i nieorganiczne materiały budowlane w postaci zestalanej, ziarnistej lub sypkiej, materiały do budowy oraz na posadzki, **37** wynajem sprzętu budowlanego i burzącego, budowlane prace przygotowawcze, **39** drogowy transport towarowy, transport sanitarny, magazynowanie i składowanie towarów, wywóz odpadów, **40** przetwarzanie materiałów odpadowych organicznych i nieorganicznych na bezpieczne dla środowiska naturalnego, recykling odpadów i odpadków, unieszkodliwianie odpadów; gospodarka ściekami, **42** badania w dziedzinie nauk przyrodniczych, technicznych i geologicznych, doradztwo w zakresie ochrony środowiska.

(111) **182759** (220) 2003 10 02 (210) 270657  
 (151) 2006 11 10 (441) 2004 04 05  
 (732) DePuy, Inc., Warsaw, US.  
 (540) NEUROCAGE  
 (510), (511) **10** urządzenia ortopedyczne, koszyki do zespolenia międytrzonowego kręgosłupa.

(111) **182760** (220) 2003 10 03 (210) 270723  
 (151) 2006 11 21 (441) 2004 04 05  
 (732) Agencja Reklamowa LOBBY Sławomir Komorowski,  
 Warszawa, PL.

(540) MEDIASFERA  
 (510), (511) **35** prowadzenie agencji reklamowej, prowadzenie interesów osób trzecich, reklamy telewizyjne, reklamy radiowe, rozpowszechnianie i dystrybucja materiałów reklamowych, marketing, publikowanie tekstów reklamowych, reklamy korespondencyjne, rozlepianie plakatów reklamowych, reklama, organizacja pokazów w celach handlowych i reklamowych, doradztwo reklamowe, badanie rynku, badania opinii publicznej, wynajmowanie powierzchni na cele reklamowe, promocja sprzedaży, prowadzenie sklepów i hurtowni z artykułami przemysłowymi, informacja w zakresie handlu i reklamy, **40** usługi poligraficzne, **41** nauczanie, rozrywka, prowadzenie kursów edukacyjnych, prowadzenie kursów nauki jazdy, produkcja filmów reklamowych, prowadzenie agencji artystycznych, organizowanie imprez, organizowanie koncertów, montaż programów telewizyjnych i utrwalanie na taśmach filmowych, taśmach video, dyskach optycznych (CD), nośnikach komputerowych, montaż filmów i utrwalanie na taśmach filmowych, taśmach video, dyskach optycznych (CD), nośnikach komputerowych.

(111) **182761** (220) 2003 10 09 (210) 270976  
 (151) 2006 11 22 (441) 2004 04 19  
 (732) Telekomunikacja Polska Spółka Akcyjna, Warszawa, PL.

(540) Neostrada TP  
 (510), (511) **09** urządzenia i przyrządy naukowe, żeglarskie, geodezyjne, elektryczne, elektroniczne, fotograficzne, kinematograficzne, optyczne, wagowe, pomiarowe, sygnalizacyjne, kontrolne, do ratowania życia, do celów dydaktycznych, systemy zabezpieczające i monitorujące, telefony, telefony analogowe, cyfrowe i komórkowe, urządzenia przywoławcze, automatyczne sekretarki, dalekopisy, przewody telefoniczne, urządzenia faksujące, fotokopiarki, aparatura do przetwarzania informacji, światłowody, karty magnetyczne kodowane, karty chipowe, karty telefoniczne, zestawy telefoniczne nie abonamentowe, urządzenia do komunikacji wewnętrznej, książki telefoniczne w postaci elektronicznej, centrale telefoniczne, maszty radiotelegraficzne, modemy, nadajniki telekomunikacyjne, telekomunikacyjne zespoły nadawcze, urządzenia do przetwarzania informacji, przenośna aparatura komunikacyjna, aparatura radiotelegraficzna, maszty do łączności radiowej, odbiorniki radiowe, słuchawki telefoniczne, maszty antenowe do telefonii bezprzewodowej, telegrafy, videofony, urządzenia do nagrywania, transmisji lub reprodukcji dźwięku lub obrazu, magnetyczne nośniki danych, płyty (dyski) z nagraniami, automaty sprzedające i mechanizmy do urządzeń uruchamianych przez wrzucenie monety, kasy sklepowe, maszyny liczące, sprzęt przetwarzający dane oraz sprzęt komputerowy, **35** usługi w zakresie gromadzenia na rzecz osób trzecich wymienionych w wykazie towarów i usług w celu ich dogodnego obejrzenia i umożliwienia dokonania zakupu, również w drodze on-line, usługi w zakresie gromadzenia na rzecz osób trzecich powierzchni reklamowych na stronach www i umożliwienia ich dogodnego oglądania w celu dokonania zakupu reklamowanych towarów drogą internetową, usługi w zakresie zakupów internetowych, również w drodze

on-line, usługi w zakresie organizowania i przeprowadzania wystaw w celach handlowych i reklamowych, usługi w zakresie projektowania, planowania i realizacji kampanii reklamowych w Internecie, **36** usługi w zakresie umożliwiania osobom trzecim dokonywania płatności rachunków drogą transferu elektronicznego środków finansowych, **37** usługi w zakresie naprawy, konserwacji i instalacji sprzętu telekomunikacyjnego, **38** usługi telekomunikacyjne, usługi teleinformatyczne, usługi komunikacyjne świadczone poprzez Internet, usługi w zakresie realizowania transmisji multimedialnych, usługi w zakresie poczty elektronicznej oraz przesyłania informacji tekstowej i obrazowej, usługi w zakresie łączności poprzez terminale komputerowe, usługi w zakresie łączności poprzez sieć światłowodów, usługi w zakresie łączności radiowej, telefonicznej i telegraficznej, usługi w zakresie ogłoszeń elektronicznych, usługi w zakresie połączeń z Internetem za pośrednictwem telekomunikacji, usługi w zakresie udostępniania i leasingu czasu dostępu do Internetu osobom trzecim, usługi w zakresie udostępniania miejsc internetowych osobom trzecim i tworzenia elektronicznych skrzynek pocztowych dla osób trzecich, usługi w zakresie udostępniania książek telefonicznych on-line, usługi telefoniczne, usługi w zakresie przeprowadzania telekonferencji, usługi w zakresie wypożyczania sprzętu telekomunikacyjnego, **41** usługi rozrywkowe i edukacyjne, usługi w zakresie organizowania i przeprowadzania konkursów, wystaw edukacyjnych i kulturalnych, konferencji oraz szkoleń związanych z telekomunikacją, usługi w zakresie publikacji periodyków i druków, także w formie elektronicznej, usługi w zakresie organizowania imprez rozrywkowych, kulturalnych i sportowych, usługi w zakresie publikacji i wydawnictw, **42** usługi w zakresie projektowania i rozwoju sprzętu telekomunikacyjnego, usługi w zakresie programowania komputerowego, usługi w zakresie prowadzenia kafejek internetowych, usługi w zakresie projektowania i utrzymywania stron internetowych, usługi w zakresie wynajmu sprzętu przetwarzającego dane i komputerów, usługi w zakresie udostępniania dostępu do baz danych i obsługa baz danych, usługi w zakresie tworzenia programów do przetwarzania danych, usługi w zakresie zapewniania bezpieczeństwa danym w sieci, usługi w zakresie tworzenia i utrzymywania stron internetowych prezentujących rachunki dla osób trzecich, usługi hostingu rozwiązań internetowych.

(111) **182762** (220) 2003 10 09 (210) 270977

(151) 2006 11 22 (441) 2004 04 19

(732) Telekomunikacja Polska Spółka Akcyjna, Warszawa, PL.

(540) Neostrada

(510), (511) **09** urządzenia i przyrządy naukowe, żeglarskie, geodezyjne, elektryczne, elektroniczne, fotograficzne, kinematograficzne, optyczne, wagowe, pomiarowe, sygnalizacyjne, kontrolne, do ratowania życia, do celów dydaktycznych, systemy zabezpieczające i monitorujące, telefony, telefony analogowe, cyfrowe i komórkowe, urządzenia przywoławcze, automatyczne sekretarki, dalekopisy, przewody telefoniczne, urządzenia faksujące, fotokopiarki, aparatura do przetwarzania informacji, światłowody, karty magnetyczne kodowane, karty chipowe, karty telefoniczne, zestawy telefoniczne nie abonamentowe, urządzenia do komunikacji wewnętrznej, książki telefoniczne w postaci elektronicznej, centrale telefoniczne, maszty radiotelegraficzne, modemy, nadajniki telekomunikacyjne, telekomunikacyjne zespoły nadawcze, urządzenia do przetwarzania informacji, przenośna aparatura komunikacyjna, aparatura radiotelegraficzna, maszty do łączności radiowej, odbiorniki radiowe, słuchawki telefoniczne, maszty antenowe do telefonii bezprzewodowej, telegrafy, videofony, urządzenia do nagrywania, transmisji lub reprodukcji dźwięku lub obrazu, magnetyczne nośniki danych, płyty (dyski) z nagraniami, automaty sprzedające i mechanizmy do urządzeń uruchamianych przez wrzucenie monety, kasy sklepowe, maszyny liczące, sprzęt przetwarzający dane oraz sprzęt komputerowy, **35** usługi w zakresie gromadzenia na rzecz osób trzecich wymienionych w wykazie towarów i usług w celu ich dogodnego obejrzenia i umożliwienia dokonania zakupu, również w drodze on-line, usługi w zakresie gromadzenia na rzecz osób trzecich powierzchni reklamowych na stronach www i umożliwiania ich dogodnego oglądania w celu dokonania zakupu reklamowanych towarów drogą internetową, usługi w zakresie zakupów internetowych, również w drodze on-line, usługi w zakresie organizowania i przeprowadzania wystaw w celach handlowych i reklamowych, usługi w zakresie projektowania, planowania i realizacji kampanii reklamowych w Internecie,

**36** usługi w zakresie umożliwiania osobom trzecim dokonywania płatności rachunków drogą transferu elektronicznego środków finansowych, **37** usługi w zakresie naprawy, konserwacji i instalacji sprzętu telekomunikacyjnego, **38** usługi telekomunikacyjne, usługi teleinformatyczne, usługi komunikacyjne świadczone poprzez Internet, usługi w zakresie realizowania transmisji multimedialnych, usługi w zakresie poczty elektronicznej oraz przesyłania informacji tekstowej i obrazowej, usługi w zakresie łączności poprzez terminale komputerowe, usługi w zakresie łączności poprzez sieć światłowodów, usługi w zakresie łączności radiowej, telefonicznej i telegraficznej, usługi w zakresie ogłoszeń elektronicznych, usługi w zakresie połączeń z Internetem za pośrednictwem telekomunikacji, usługi w zakresie udostępniania i leasingu czasu dostępu do Internetu osobom trzecim, usługi w zakresie udostępniania miejsc internetowych osobom trzecim i tworzenia elektronicznych skrzynek pocztowych dla osób trzecich, usługi w zakresie udostępniania książek telefonicznych on-line, usługi telefoniczne, usługi w zakresie przeprowadzania telekonferencji, usługi w zakresie wypożyczania sprzętu telekomunikacyjnego, **41** usługi rozrywkowe i edukacyjne, usługi w zakresie organizowania i przeprowadzania konkursów, wystaw edukacyjnych i kulturalnych, konferencji oraz szkoleń związanych z telekomunikacją, usługi w zakresie publikacji periodyków i druków, także w formie elektronicznej, usługi w zakresie organizowania imprez rozrywkowych, kulturalnych i sportowych, usługi w zakresie publikacji i wydawnictw, **42** usługi w zakresie projektowania i rozwoju sprzętu telekomunikacyjnego, usługi w zakresie programowania komputerowego, usługi w zakresie prowadzenia kafejek internetowych, usługi w zakresie projektowania i utrzymywania stron internetowych, usługi w zakresie wynajmu sprzętu przetwarzającego dane i komputerów, usługi w zakresie udostępniania dostępu do baz danych i obsługa baz danych, usługi w zakresie tworzenia programów do przetwarzania danych, usługi w zakresie zapewniania bezpieczeństwa danym w sieci, usługi w zakresie tworzenia i utrzymywania stron internetowych prezentujących rachunki dla osób trzecich, usługi hostingu rozwiązań internetowych.

(111) **182763** (220) 2003 10 09 (210) 270978

(151) 2006 11 22 (441) 2004 04 19

(732) Telekomunikacja Polska Spółka Akcyjna, Warszawa, PL.

(540) Rozmowy z rabatem TP

(510), (511) **09** urządzenia i przyrządy naukowe, żeglarskie, geodezyjne, elektryczne, elektroniczne, fotograficzne, kinematograficzne, optyczne, wagowe, pomiarowe, sygnalizacyjne, kontrolne, do ratowania życia, do celów dydaktycznych, systemy zabezpieczające i monitorujące, telefony, telefony analogowe, cyfrowe i komórkowe, urządzenia przywoławcze, automatyczne sekretarki, dalekopisy, przewody telefoniczne, urządzenia faksujące, fotokopiarki, aparatura do przetwarzania informacji, światłowody, karty magnetyczne kodowane, karty chipowe, karty telefoniczne, zestawy telefoniczne nie abonamentowe, urządzenia do komunikacji wewnętrznej, książki telefoniczne w postaci elektronicznej, centrale telefoniczne, maszty radiotelegraficzne, modemy, nadajniki telekomunikacyjne, telekomunikacyjne zespoły nadawcze, urządzenia do przetwarzania informacji, przenośna aparatura komunikacyjna, aparatura radiotelegraficzna, maszty do łączności radiowej, odbiorniki radiowe, słuchawki telefoniczne, maszty antenowe do telefonii bezprzewodowej, telegrafy, videofony, urządzenia do nagrywania, transmisji lub reprodukcji dźwięku lub obrazu, magnetyczne nośniki danych, płyty (dyski) z nagraniami, automaty sprzedające i mechanizmy do urządzeń uruchamianych przez wrzucenie monety, kasy sklepowe, maszyny liczące, sprzęt przetwarzający dane oraz sprzęt komputerowy, **35** usługi w zakresie udzielania informacji na temat usług oferowanych przez Zgłaszającego, także drogą on-line, usługi w zakresie przyjmowania zamówień na usługi i produkty oferowane przez Zgłaszającego, jak również pośrednictwo w zawieraniu umów na te usługi, usługi w zakresie bezpośredniej obsługi klienta oraz przyjmowania reklamacji, usługi w zakresie udostępniania powierzchni reklamowej na kartach i książkach telefonicznych, usługi w zakresie projektowania, planowania i realizacji kampanii reklamowych w Internecie, usługi marketingowe, również drogą on-line, usługi pośrednictwa w sprzedaży powierzchni reklamowej w Internecie, **36** usługi w zakresie umożliwiania osobom trzecim dokonywania płatności rachunków drogą transferu elektronicznego środków finansowych, **37** usługi w zakresie naprawy, konserwacji i instalacji sprzętu tele-

komunikacyjnego, **38** usługi telekomunikacyjne, usługi teleinformatyczne, usługi komunikacyjne świadczone poprzez Internet, usługi w zakresie poczty elektronicznej oraz przesyłania informacji tekstowej i obrazowej, usługi w zakresie zleceń przywoławczych, usługi w zakresie telefonicznej i Internetowej obsługi klienta oraz przyjmowania reklamacji, usługi w zakresie emisji radiowej i telewizyjnej, usługi w zakresie realizowania transmisji multimedialnych, usługi w zakresie udzielania informacji o telekomunikacji, usługi w zakresie łączności poprzez terminale komputerowe, usługi w zakresie łączności poprzez sieć światłowodów, usługi w zakresie łączności radiowej, telefonicznej i telegraficznej, usługi w zakresie nadawania telegramów, usługi w zakresie ogłoszeń elektronicznych, usługi w zakresie połączeń z Internetem za pośrednictwem telekomunikacji, usługi w zakresie udostępniania i leasingu czasu dostępu do Internetu osobom trzecim, usługi w zakresie udostępniania miejsc internetowych osobom trzecim i tworzenia elektronicznych skrzynek pocztowych dla osób trzecich, usługi w zakresie udostępniania zasobów książek telefonicznych przez Internet, usługi w zakresie kolekcjonowania i udostępniania informacji i wiadomości prasowych, usługi w zakresie przekazu satelitarnego, usługi telefoniczne, usługi w zakresie przeprowadzania telekonferencji, usługi teleksowe, usługi w zakresie wypożyczania sprzętu telekomunikacyjnego, **42** usługi w zakresie projektowania i rozwoju sprzętu telekomunikacyjnego, usługi w zakresie programowania komputerowego, usługi w zakresie projektowania i utrzymywania stron internetowych, usługi w zakresie wynajmu sprzętu przetwarzającego dane i komputerów, usługi w zakresie udostępniania dostępu do baz danych i obsługa baz danych, usługi w zakresie tworzenia programów do przetwarzania danych, usługi w zakresie zapewniania bezpieczeństwa danym w sieci, usługi w zakresie tworzenia i utrzymywania stron internetowych prezentujących rachunki dla osób trzecich, usługi hostingu rozwiązań internetowych.

(111) **182764** (220) 2003 10 09 (210) 270979  
(151) 2006 11 22 (441) 2004 04 19

(732) Telekomunikacja Polska Spółka Akcyjna, Warszawa, PL.

(540) Minuty za minuty TP

(510), (511) **09** urządzenia i przyrządy naukowe, żeglarskie, geodezyjne, elektryczne, elektroniczne, fotograficzne, kinematograficzne, optyczne, wagowe, pomiarowe, sygnalizacyjne, kontrolne, do ratowania życia, do celów dydaktycznych, systemy zabezpieczające i monitorujące, telefony, telefony analogowe, cyfrowe i komórkowe, urządzenia przywoławcze, automatyczne sekretarki, dalekopisy, przewody telefoniczne, modemy, nadajniki telekomunikacyjne, aparatura do przetwarzania informacji, światłowody, karty magnetyczne kodowane, karty chipowe, karty telefoniczne, zestawy telefoniczne nie abonamentowe, urządzenia do komunikacji wewnętrznej, książki telefoniczne w postaci elektronicznej, centrale telefoniczne, maszty radiotelegraficzne, modemy, nadajniki telekomunikacyjne, telekomunikacyjne zespoły nadawcze, urządzenia do przetwarzania informacji, przenośna aparatura komunikacyjna, aparatura radiotelegraficzna, maszty do łączności radiowej, odbiorniki radiowe, słuchawki telefoniczne, maszty antenowe do telefonii bezprzewodowej, telegrafy, videofony, urządzenia do nagrywania, transmisji lub reprodukcji dźwięku lub obrazu, magnetyczne nośniki danych, płyty (dyski) z nagraniami, automaty sprzedające i mechanizmy do urządzeń uruchamianych przez wrzucenie monety, kasy sklepowe, maszyny liczące, sprzęt przetwarzający dane oraz sprzęt komputerowy, **35** usługi w zakresie udzielania informacji na temat usług oferowanych przez Zgłaszającego, także drogą on-line, usługi w zakresie przyjmowania zamówień na usługi i produkty oferowane przez Zgłaszającego, jak również pośrednictwo w zawieraniu umów na te usługi, usługi w zakresie bezpośredniej obsługi klienta oraz przyjmowania reklamacji, usługi w zakresie udostępniania powierzchni reklamowej na kartach i książkach telefonicznych, usługi w zakresie projektowania, planowania i realizacji kampanii reklamowych w Internecie, usługi marketingowe, również drogą on-line, usługi pośrednictwa w sprzedaży powierzchni reklamowej w Internecie, **36** usługi w zakresie umożliwiania osobom trzecim dokonywania płatności rachunków drogą transferu elektronicznego środków finansowych, **37** usługi w zakresie naprawy, konserwacji i instalacji sprzętu telekomunikacyjnego, **38** usługi telekomunikacyjne, usługi teleinformatyczne, usługi komunikacyjne świadczone poprzez Internet, usługi w zakresie poczty elektronicznej oraz przesyłania informacji tekstowej i obrazo-

wej, usługi w zakresie zleceń przywoławczych, usługi w zakresie telefonicznej i Internetowej obsługi klienta oraz przyjmowania reklamacji, usługi w zakresie emisji radiowej i telewizyjnej, usługi w zakresie realizowania transmisji multimedialnych, usługi w zakresie udzielania informacji o telekomunikacji, usługi w zakresie łączności poprzez terminale komputerowe, usługi w zakresie łączności poprzez sieć światłowodów, usługi w zakresie łączności radiowej, telefonicznej i telegraficznej, usługi w zakresie nadawania telegramów, usługi w zakresie ogłoszeń elektronicznych, usługi w zakresie połączeń z Internetem za pośrednictwem telekomunikacji, usługi w zakresie udostępniania i leasingu czasu dostępu do Internetu osobom trzecim, usługi w zakresie udostępniania miejsc internetowych osobom trzecim i tworzenia elektronicznych skrzynek pocztowych dla osób trzecich, usługi w zakresie udostępniania zasobów książek telefonicznych przez Internet, usługi w zakresie kolekcjonowania i udostępniania informacji i wiadomości prasowych, usługi w zakresie przekazu satelitarnego, usługi telefoniczne, usługi w zakresie przeprowadzania telekonferencji, usługi teleksowe, usługi w zakresie wypożyczania sprzętu telekomunikacyjnego, **42** usługi w zakresie projektowania i rozwoju sprzętu telekomunikacyjnego, usługi w zakresie programowania komputerowego, usługi w zakresie projektowania i utrzymywania stron internetowych, usługi w zakresie wynajmu sprzętu przetwarzającego dane i komputerów, usługi w zakresie udostępniania dostępu do baz danych i obsługa baz danych, usługi w zakresie tworzenia programów do przetwarzania danych, usługi w zakresie zapewniania bezpieczeństwa danym w sieci, usługi w zakresie tworzenia i utrzymywania stron internetowych prezentujących rachunki dla osób trzecich, usługi hostingu rozwiązań internetowych.

(111) **182765** (220) 2003 10 09 (210) 270980  
(151) 2006 11 22 (441) 2004 04 19

(732) Telekomunikacja Polska Spółka Akcyjna, Warszawa, PL.

(540) Rozmowy za pół ceny TP

(510), (511) **09** urządzenia i przyrządy naukowe, żeglarskie, geodezyjne, elektryczne, elektroniczne, fotograficzne, kinematograficzne, optyczne, wagowe, pomiarowe, sygnalizacyjne, kontrolne, do ratowania życia, do celów dydaktycznych, systemy zabezpieczające i monitorujące, telefony, telefony analogowe, cyfrowe i komórkowe, urządzenia przywoławcze, automatyczne sekretarki, dalekopisy, przewody telefoniczne, urządzenia faksujące, fotokopiarki, aparatura do przetwarzania informacji, światłowody, karty magnetyczne kodowane, karty chipowe, karty telefoniczne, zestawy telefoniczne nie abonamentowe, urządzenia do komunikacji wewnętrznej, książki telefoniczne w postaci elektronicznej, centrale telefoniczne, maszty radiotelegraficzne, modemy, nadajniki telekomunikacyjne, telekomunikacyjne zespoły nadawcze, urządzenia do przetwarzania informacji, przenośna aparatura komunikacyjna, aparatura radiotelegraficzna, maszty do łączności radiowej, odbiorniki radiowe, słuchawki telefoniczne, maszty antenowe do telefonii bezprzewodowej, telegrafy, videofony, urządzenia do nagrywania, transmisji lub reprodukcji dźwięku lub obrazu, magnetyczne nośniki danych, płyty (dyski) z nagraniami, automaty sprzedające i mechanizmy do urządzeń uruchamianych przez wrzucenie monety, kasy sklepowe, maszyny liczące, sprzęt przetwarzający dane oraz sprzęt komputerowy, **35** usługi w zakresie udzielania informacji na temat usług oferowanych przez Zgłaszającego, także drogą on-line, usługi w zakresie przyjmowania zamówień na usługi i produkty oferowane przez Zgłaszającego, jak również pośrednictwo w zawieraniu umów na te usługi, usługi w zakresie bezpośredniej obsługi klienta oraz przyjmowania reklamacji, usługi w zakresie udostępniania powierzchni reklamowej na kartach i książkach telefonicznych, usługi w zakresie projektowania, planowania i realizacji kampanii reklamowych w Internecie, usługi marketingowe, również drogą on-line, usługi pośrednictwa w sprzedaży powierzchni reklamowej w Internecie, **36** usługi w zakresie umożliwiania osobom trzecim dokonywania płatności rachunków drogą transferu elektronicznego środków finansowych, **37** usługi w zakresie naprawy, konserwacji i instalacji sprzętu telekomunikacyjnego, **38** usługi telekomunikacyjne, usługi teleinformatyczne, usługi komunikacyjne świadczone poprzez Internet, usługi w zakresie poczty elektronicznej oraz przesyłania informacji tekstowej i obrazowej, usługi w zakresie zleceń przywoławczych, usługi w zakresie telefonicznej i Internetowej obsługi klienta oraz przyjmowania reklamacji, usługi w zakresie emisji radiowej i telewizyjnej, usługi w zakresie realizowania transmisji multimedialnych, usługi w zakresie udzielania

informacji o telekomunikacji, usługi w zakresie łączności poprzez terminale komputerowe, usługi w zakresie łączności poprzez sieć światłowodów, usługi w zakresie łączności radiowej, telefonicznej i telegraficznej, usługi w zakresie nadawania telegramów, usługi w zakresie ogłoszeń elektronicznych, usługi w zakresie połączeń z Internetem za pośrednictwem telekomunikacji, usługi w zakresie udostępniania i leasingu czasu dostępu do Internetu osobom trzecim, usługi w zakresie udostępniania miejsc internetowych osobom trzecim i tworzenia elektronicznych skrzynek pocztowych dla osób trzecich, usługi w zakresie udostępniania zasobów książek telefonicznych przez Internet, usługi w zakresie kolekcjonowania i udostępniania informacji i wiadomości prasowych, usługi w zakresie przekazu satelitarnego, usługi telefoniczne, usługi w zakresie przeprowadzania telekonferencji, usługi teleksowe, usługi w zakresie wypożyczania sprzętu telekomunikacyjnego, **42** usługi w zakresie projektowania i rozwoju sprzętu telekomunikacyjnego, usługi w zakresie programowania komputerowego, usługi w zakresie projektowania i utrzymywania stron internetowych, usługi w zakresie wynajmu sprzętu przetwarzającego dane i komputerów, usługi w zakresie udostępniania dostępu do baz danych i obsługa baz danych, usługi w zakresie tworzenia programów do przetwarzania danych, usługi w zakresie zapewniania bezpieczeństwa danym w sieci, usługi w zakresie tworzenia i utrzymywania stron internetowych prezentujących rachunki dla osób trzecich, usługi hostingu rozwiązań internetowych.

(111) **182766** (220) 2003 10 20 (210) 271447  
(151) 2006 11 09 (441) 2004 04 19  
(732) Związek Ochotniczych Straży Pożarnych Rzeczypospolitej Polskiej, Warszawa, PL.  
(540)



(531) 1.15.5, 3.7.1, 3.7.2, 5.13.1, 24.1.9  
(510), (511) **25** mundury, koszule, dresy, czapki, naramienniki, furazerki.

(111) **182767** (220) 2003 10 31 (210) 272068  
(151) 2006 09 12 (441) 2004 04 19  
(732) Zakłady Azotowe KĘDZIERZYN S.A., Kędzierzyn-Koźle, PL.  
(540) OXOPLAST  
(510), (511) **01** plastyfikatory, środki zmiękczone tworzywa sztuczne.

(111) **182768** (220) 2003 11 12 (210) 272438  
(151) 2006 11 27 (441) 2004 04 19  
(732) „GLOBEX” GŁUSZEK I WSPÓLNICY Spółka Jawna, Gorzów Wlkp., PL.  
(540)



Kolor znaku: popielaty, czarny, biały  
(531) 14.3.1, 27.5.1, 29.1.12  
(510), (511) **35** zgrupowanie na rzecz osób trzecich wyrobów i artykułów złącznych takich jak: śruby metalowe, gwoździe, wkręty metalowe, nakrętki metalowe, nity metalowe, podkładki metalowe, kołki metalowe, łączniki ciesielskie metalowe, kotwy metalowe, liny stalowe, łańcuchy metalowe, drut metalowy, drabiny metalowe, zamki, zasuwki metalowe, drobnica żelazna, kątowniki stalowe, okucia metalowe, ogrodzenia metalowe, pręty metalowe, zawleczki, narzędzia, materiały spawalnicze metalowe umożliwiające nabywcy dogodne oglądanie i zakup w ramach sprzedaży hurtowej i detalicznej.

(111) **182769** (220) 2003 11 11 (210) 272524  
(151) 2006 10 05 (441) 2004 04 19  
(732) Przedsiębiorstwo Wielobranżowe VET-AGRO Sp. z o.o., Lublin, PL.

(540) aluвет  
(510), (511) **03** kosmetyki dla zwierząt, **05** dodatki do pasz do celów leczniczych, leki weterynaryjne, preparaty do celów weterynaryjnych, **31** dodatki do pasz do celów nieleczniczych, pasze.

(111) **182770** (220) 2003 11 20 (210) 272797  
(151) 2006 09 19 (441) 2004 04 19  
(732) PRAXIS Sp. z o.o., Kamienna Góra, PL.  
(540) LENNE  
(510), (511) **34** wyroby tytoniowe.

(111) **182771** (220) 2003 11 21 (210) 272902  
(151) 2006 09 04 (441) 2004 04 19  
(732) „human ad” Paweł Szkudlarek, Warszawa, PL.  
(540)



Kolor znaku: żółto-pomarańczowy, granatowy, biały  
(531) 2.9.4, 26.4.2, 27.5.1, 29.1.1, 29.1.2, 29.1.4  
(510), (511) **16** plakaty, broszury, **35** reklamy prasowe, reklamy telewizyjne, reklamy radiowe, reklama za pośrednictwem sieci komputerowej, **38** telefonia komórkowa.

(111) **182772** (220) 2003 11 21 (210) 272926  
(151) 2006 10 20 (441) 2004 04 19  
(732) ComArch Spółka Akcyjna, Kraków, PL.  
(540) ECOD

(510), (511) **09** programy komputerowe, komputery, części do komputerów, komputerowe urządzenia peryferyjne, magnetyczne i optyczne nośniki danych, urządzenia do transmisji danych, kable do połączeń sieci komputerowych i telekomunikacyjnych, telefony, podzespoły, centrale telefoniczne, dyski obliczeniowe, drukarki komputerowe, **37** naprawy, konserwacja i instalacja sprzętu komputerowego i urządzeń peryferyjnych i telekomunikacyjnych oraz sieci komputerowych i telekomunikacyjnych, **38** usługi telekomunikacyjne, przekazywanie głosu i obrazu, usługi telefaksowe, teleksowe i telefoniczne, obsługa przekazu fonicznego, prowadzenie transmisji, obsługa satelitów, organizowanie systemów transmisyjnych, **42** projektowanie w zakresie telekomunikacji i informatyki, aktualizacja, instalacja, konserwacja, powielanie i wypożyczanie oprogramowania komputerowego, wypożyczanie komputerów, urządzeń peryferyjnych i osprzętu komputerowego, ekspertyzy techniczne.

(111) **182773** (220) 2003 11 25 (210) 273049  
(151) 2006 09 13 (441) 2004 04 19  
(732) PERŁA - BROWARY LUBELSKIE Spółka Akcyjna, Lublin, PL.  
(540)



(531) 19.7.1  
(510), (511) **32** piwo, wody mineralne, napoje bezalkoholowe, syropy i esencje do napojów, soki owocowe, warzywne, napoje witaminizowane, **33** napoje alkoholowe.

(111) **182774** (220) 2003 11 26 (210) 273103  
(151) 2006 11 09 (441) 2004 04 19  
(732) BRAVO Andrzej Kozłowski, Bydgoszcz, PL.

(540)



Kolor znaku: czerwony, czarny, biały

(531) 27.5.1, 29.1.1, 29.1.6, 29.1.8

(510), (511) **41** usługi klubowe, nocne kluby, usługi związane z organizowaniem i obsługą dyskotek, informacja o imprezach rozrywkowych, organizowanie konkursów edukacyjnych i rozrywkowych oraz konkursów piękności, organizowanie balów, loterii, rozrywka, produkcja filmów na kasetach wideo, **43** bary, hotele, kawiarnie, restauracje.

(111) **182775** (220) 2003 11 27 (210) 273169  
 (151) 2006 09 15 (441) 2004 04 19  
 (732) TROJKA Sp. z o.o., Bielsko-Biała, PL.  
 (540)



Kolor znaku: czerwony, złoty

(531) 26.15.3, 27.5.1, 29.1.1, 29.1.2

(510), (511) **16** materiały do pakowania z tworzyw sztucznych i naturalnych na bazie celulozy.

(111) **182776** (220) 2003 11 28 (210) 273200  
 (151) 2006 11 22 (441) 2004 04 19  
 (732) Firma Handlowo-Usługowa „AUTO-BOSS”, Andrzej Karwala, Bielsko-Biała, PL.  
 (540)



(531) 27.5.1

(510), (511) **09** szyldy-znaki mechaniczne, **12** samochody osobowe, **16** kalendarze, nalepki, naklejki jako materiały piśmienne, afisze, plakaty.

(111) **182777** (220) 2003 12 01 (210) 273254  
 (151) 2006 11 21 (441) 2004 04 19  
 (732) ELPIGAZ Sp. z o.o., Gdańsk, PL.  
 (540)



(531) 1.1.1, 1.1.15, 27.5.1, 29.1.13

(510), (511) **37** usługi remontowo - budowane i konserwacyjno - renowacyjne obiektów wyposażonych w instalacje gazownicze, serwis gwarancyjny i pogwarancyjny oraz naprawa sprzętu i urządzeń oraz wyposażenia gazowniczego, instalacyjne i serwisowe usługi gazownicze pojazdowe.

(111) **182778** (220) 2003 12 20 (210) 274346  
 (151) 2006 10 05 (441) 2004 04 19  
 (732) Przedsiębiorstwo Produkcyjno-Handlowo-Usługowe „NALAZEK” Anita Nalazek, Toruń, PL.  
 (540)



Kolor znaku: granatowy, pomarańczowy, biały

(531) 27.5.1, 27.5.11, 29.1.1, 29.1.4

(510), (511) **37** montaż i instalacja bram garażowych, przemysłowych i przeciwpożarowych, parkanowych, bramek i szlabanów,

ram, wiat i uszczelnień wiat, pomostów przeładunkowych, doków przeładunkowych, montaż systemów ogrodzeniowych panelowych, plecionych, zgrzewanych, przenośnych, napędów i sterowania bram, bramek i szlabanów.

(111) **182779** (220) 2003 12 24 (210) 274433  
 (151) 2006 11 13 (441) 2004 04 19  
 (732) Wyeth, Madison, US.

(540) LIBRELE

(510), (511) **05** preparaty farmaceutyczne włączając doustne środki antykoncepcyjne.

(111) **182780** (220) 2003 12 29 (210) 274455  
 (151) 2006 11 06 (441) 2004 04 19  
 (732) POLORTO Sp. z o.o., Częstochowa, PL.  
 (540)



Kolor znaku: jasnobeżowy, ciemnozielony, brązowy, biały, jasnoniebieski

(531) 5.1.3, 27.5.1, 29.1.14

(510), (511) **10** aparaty ortodontyczne (materiały i narzędzia), **35** organizowanie wystaw w celach handlowych i reklamowych, targi w celach handlowych i reklamowych, publikowanie tekstów reklamowych, **41** publikowanie tekstów niereklamowych.

(111) **182781** (220) 2003 12 29 (210) 274463  
 (151) 2006 10 17 (441) 2004 04 19  
 (732) Przedsiębiorstwo Produkcyjne OKNOPLAST - Kraków Sp. z o.o., Ochmanów, PL.

(540) AWANS

(510), (511) **06** metalowe: materiały budowlane, przenośne konstrukcje budowlane, osprzęt do drzwi i okien, futryny do drzwi, ograniczniki do okien i drzwi, okucia budowlane, zamknięcia do drzwi i okien, zawiasy, parapety, **19** niemetalowe: materiały budowlane, stolarka otworowa, okna, drzwi i futryny, okucia drzwi i okien, przegrrody, witryny, ścianki, parapety, konstrukcje przenośne, **37** informacja budowlana, nadzór techniczny, usługi budowlane w zakresie montażu okien i drzwi, roboty wykończeniowe, montaż i wymiana stolarki otworowej.

(111) **182782** (220) 2004 01 02 (210) 274634  
 (151) 2006 09 11 (441) 2004 04 19  
 (732) VICTORIA CYMES Sp. z o.o., Wałcz, PL.

(540) Delicjus

(510), (511) **32** syropy zagęszczane, syropy do napojów, syropy do kawy, drinków i koktajli, soki owocowe, soki warzywne, soki owocowo-warzywne, napoje owocowe, napoje bezalkoholowe: gazowane, niegazowane, musujące, wody mineralne, stołowe, gazowane i niegazowane, wyciągi z owoców, zaprawy do napojów, preparaty do przygotowywania napojów, koncentraty napojów.

(111) **182783** (220) 2004 01 08 (210) 274737  
 (151) 2006 09 18 (441) 2004 04 19  
 (732) „PRINCESS LINGERIE” Teresa Śmiłowska, Janusz Śmiłowski, Bielsko-Biała, PL.  
 (540)



Kolor znaku: czerwony, czarny, biały

(531) 26.11.1, 27.5.1, 29.1.1



(510), (511) **25** bielizna damska, bielizna osobista, majtki, figi, stringi, biustonosze, staniki, halki, półhalki, paski do pończoch, podwiązki, body, topy, podkoszulki, koszulki.

(111) **182784** (220) 2004 01 08 (210) 274745  
 (151) 2006 09 18 (441) 2004 04 19  
 (732) Przedsiębiorstwo Produkcyjno-Usługowo-Handlowe „PAL-POL” Spółka z o.o., Prabuty, PL.  
 (540)



Kolor znaku: czarny, żółty

(531) 26.1.5, 26.2.7, 27.5.1, 29.1.2

(510), (511) **19** tarcica, **20** palety transportowe niemetalowe, palety załadownicze niemetalowe, **40** obróbka drewna, recyding odpadów i odpadków.

(111) **182785** (220) 2004 01 15 (210) 275001  
 (151) 2006 09 25 (441) 2004 04 19  
 (732) AGRO-HURT Gromada - Kowalczyk - Zdanowski Spółka Jawna, Czeladź, PL.  
 (540)



Kolor znaku: zielony, żółty, czarny, biały

(531) 5.5.19, 27.5.1, 29.1.2, 29.1.3, 29.1.8

(510), (511) **01** chemiczne środki dla rolnictwa i ogrodnictwa z wyjątkiem fungicydów, herbicydów, insektycydów oraz środków przeciw pasożytom, środki do ochrony nasion, nawozy użyźniające glebę, ziemia do upraw, ziemia próchnicza, **05** środki chwastobójcze, fungicydy, herbicydy, insektycydy, lepy na muchy, środki do tępienia much, środki do odstraszania owadów, **07** kosiarki ogrodowe, nożyce elektryczne, ogrodowe ciągniki jednoosiowe, ostrza do kosiarek, piły łańcuchowe, maszyny rolnicze, **08** kosiarki ogrodowe ręczne, kosy, łopaty, noże ogrodnicze, nożyce ogrodnicze, rozpylacze ogrodnicze ręczne, ręczne narzędzia rolnicze, toporki, siekierki, **31** bulwy, cebulki kwiatowe, drzewa, krzewy, krzewy róż, nasiona, pasza, rośliny, sadzonki, ziarna zbóż.

(111) **182786** (220) 2004 01 22 (210) 275273  
 (151) 2006 11 02 (441) 2004 05 04  
 (732) Polska Telefonia Cyfrowa Sp. z o.o., Warszawa, PL.  
 (540) www.heyah.pl

(510), (511) **09** aparaty telefoniczne, przewody, słuchawki telefoniczne, telefony komórkowe, zestawy głośno mówiące, anteny, baterie do tych telefonów, ładowarki, obudowy kolorowe, zestawy słuchawkowe, karty PCMCIA, obudowy, uchwyty i pokrowce do telefonów komórkowych, karty telefoniczne do automatów, karty telefoniczne do telefonów komórkowych, karty sim, urządzenia do przetwarzania informacji, współpracujące z komputerami w zakresie przekazywania dźwięku i obrazu, czyste i zapisane magnetyczne nośniki danych, audio i video, **35** usługi w zakresie reklamy, organizacja kampanii reklamowych, wynajem i sprzedaż miejsca i czasu na reklamy, usługi w zakresie dystrybucji i doręczania prospektów reklamowych, ofert sprzedaży i próbek reklamowych, również za pośrednictwem sieci teleinformatycznych - internetu, pośrednictwo w sprzedaży towarów za pośrednictwem internetu, usługi rejestrowania, kompilacji, systematyzacji pisemnych informacji i ich przekazywaniu za pośrednictwem sieci telefonicznych, internetu, dostarczanie pakietów informacji, tekstów reklamowych dostosowanych do indywidualnych wymagań odbiorcy, usługi informacji o działalności gospodarczej i handlowej, usługi świadczone w systemie on-line w zakresie kupna

i sprzedaży, sprzedaży aukcyjnej i promocyjnej towarów i usług, usługi w zakresie umożliwiania wymiany informacji i konwersacji w czasie realnym za pośrednictwem sieci teleinformatycznych internet i telefonów komórkowych, **36** usługi w zakresie pośrednictwa w zawieraniu umów ubezpieczeniowych, umów kredytowych za pośrednictwem telefonu i sieci teleinformatycznych internet, sprawdzanie stanu konta za pośrednictwem telefonu i sieci teleinformatycznych internet, **38** usługi świadczone przez operatora sieci telefonii komórkowej w zakresie obsługi połączeń abonentów telefonii komórkowej, usługi przekazywania głosu i obrazu w systemie przekazu fonicznego i cyfrowego, usługi teleksowych i telefaksowych, usługi w zakresie zbierania i przekazywania informacji, przesyłanie informacji tekstowej i obrazowej za pośrednictwem komputerów i sieci informatycznych, przekazywanie danych przy pomocy terminali komputerowych, przesyłanie wiadomości, danych, głosu i obrazu za pomocą przekazu satelitarnego, usługi przekazywania poczty elektronicznej za pośrednictwem sieci telefonii komórkowej i telefonów komórkowych, udostępnianie połączeń z sieciami informatycznymi, wypożyczanie urządzeń służących do przekazywania głosu, obrazu i danych za pomocą telefonii analogowej, cyfrowej, satelitarnej, udostępnianie stron internetowych za pośrednictwem telefonii komórkowej bezpośrednio na wyświetlaczu aparatu telefonicznego, usługi w zakresie umożliwiania wymiany informacji i konwersacji w czasie realnym za pośrednictwem sieci teleinformatycznych internet i telefonów komórkowych, zbieranie i przekazywanie informacji, przekazywanie informacji lokalnej dotyczącej obszaru na którym znajduje się odbiorca zgodnie z indywidualnymi wymaganiami, **39** udzielanie informacji telefonicznych w zakresie rozrywki, turystyki, organizacji podróży i oferowanie sprzedaży usług w tym zakresie, **41** usługi nauczania i rozrywki prowadzone za pośrednictwem sieci teleinformatycznych internet i telefonów komórkowych, organizowanie konkursów edukacyjnych i rozrywkowych, organizacja gier rozrywkowych, przeprowadzanie plebiscytów, udzielanie informacji telefonicznych w zakresie rozrywki.

(111) **182787** (220) 2004 01 26 (210) 275411  
 (151) 2006 09 07 (441) 2004 05 04  
 (732) WEXBUD Sp. z o.o., Rudna Mała, PL.  
 (540)



Kolor znaku: niebieski

(531) 26.1.2, 27.5.1, 29.1.4

(510), (511) **11** umywalki, wanny łazienkowe, wanny do niasadówek, zlewozmywaki, instalacje sanitarne, **19** balustrady, beton, betonowe elementy budowlane, szalunki do betonu niemetalowe, cement, płyty cementowe, materiały budowlane niemetalowe, granit, kabiny kąpielowe, wyroby kamieniarskie, marmur, płytki do konstrukcji, okładziny i pokrycia ścian niemetalowe, dachy, deski, drewno budowlane, parkiety, podkłady kolejowe, **20** blaty stołów, listewki ram obrazów, lustra, meble, elementy do mebli, niemetalowe płytki wykładzinowe, stojaki, **43** hotele, pensjonaty, rezerwacje hotelowe i kwatery.

(111) **182788** (220) 2004 01 26 (210) 275412  
 (151) 2006 10 16 (441) 2004 05 04  
 (732) WEXBUD Sp. z o.o., Rudna Mała, PL.  
 (540) WEXBUD

(510), (511) **11** umywalki, wanny łazienkowe, wanny do niasadówek, zlewozmywaki, instalacje sanitarne, **19** balustrady, beton, betonowe elementy budowlane, szalunki do betonu niemetalowe, cement, płyty cementowe, materiały budowlane niemetalowe, granit, kabiny kąpielowe, wyroby kamieniarskie, marmur, płytki do konstrukcji, okładziny i pokrycia ścian niemetalowe, dachy, deski, drewno budowlane, parkiety, podkłady kolejowe, **20** blaty stołów, listewki ram obrazów, lustra, meble, elementy do mebli, niemetalowe płytki wykładzinowe, stojaki, **43** hotele, pensjonaty, rezerwacje hotelowe i kwatery.

(111) **182789** (220) 2004 01 26 (210) 275421  
 (151) 2006 10 23 (441) 2004 05 04

(732) TVN S.A., Warszawa, PL.

(540)



Kolor znaku: biały, czarny, kremowy, czerwony, żółty, ciemnoniebieski, seledynowy, niebieski, różowy, jasnoniebieski (531) 26.4.2, 26.13.25, 27.5.1, 29.1.15

(510), (511) **03** kosmetyki, wyroby perfumeryjne, środki myjące, czyszczące i piorące, **09** programy telewizyjne, filmy, audycje radiowe utrwalone w formie zapisanej taśmy filmowej, taśmy video, taśmy magnetycznej, dysków optycznych w wersji przystosowanej do odtwarzania w komputerach multimedialnych, zapisane nośniki obrazu i dźwięku, gry komputerowe, **16** papier, karton i wyroby z tych materiałów nie ujęte w innych klasach, druki akcydensowe, kalendarze, foldery, prospekty afisze, plakaty, fotografie, nalepki, publikacje drukowane, czasopisma, książki, broszury, materiały piśmienne, papiery, torby do pakowania z papieru i tworzyw sztucznych materiały szkoleniowe i instruktażowe (z wyjątkiem aparatów), **25** odzież, odzież sportowa, obuwie, nakrycia głowy, **28** gry, zabawki i sprzęt sportowy ujęte w tej klasie, **35** usługi w zakresie reklamy: organizacja i prowadzenie kampanii reklamowych, wynajem i sprzedaż miejsca i czasu na cele reklamowe w środkach masowego przekazu, usługi produkcji audycji i filmów reklamowych dla radia, telewizji, filmu, internetu, usługi w zakresie dystrybucji i doręczenia prospektów i próbek reklamowych, organizacja pokazów i wystaw w celach handlowych i reklamowych, usługi badania opinii publicznej, badania rynku mediów i reklamy, usługi prowadzenia sklepu internetowego dla towarów powszechnego użytku odzieży, obuwia, wyrobów papierniczych, kosmetyków, chemii gospodarczej, książek, czasopism, gazet, sprzętów gospodarstwa domowego, mebli, wyposażenia wnętrz, **38** usługi agencji informacyjnej: zbieranie i rozpowszechnianie informacji, usługi rozpowszechniania programów telewizyjnych, reportaży, filmów dokumentalnych i fabularnych, widowisk rozrywkowych i sportowych, usługi: emisji telewizyjnej i radiowej, obsługi przekazu dźwięku i obrazu, obsługi przekazu cyfrowego, organizowania systemów transmisyjnych dźwięku, obrazu i sygnału cyfrowego, rozpowszechniania programów i informacji za pośrednictwem sieci informatycznych- internetu, rozpowszechnianie audycji z interaktywnym udziałem widzów, organizowanie systemów transmisyjnych dźwięku, obrazu i sygnału cyfrowego, **41** usługi rozrywki i nauczania: organizacja rozrywkowych widowisk telewizyjnych, audycji radiowych, produkcja filmów dokumentalnych, reportaży, programów telewizyjnych, organizacji teleturniejów i konkursów, organizacji nauczania, usługi wynajmowania studia nagraniowego, filmowego, organizacji i produkcji nagrań filmowych, dźwiękowych, usługi organizacji imprez artystycznych, estradowych, sportowych, rekreacyjnych, usługi wydawnicze: publikowanie książek i innych materiałów drukowanych, usługi obsługi technicznej i menedżerskiej produkcji telewizyjnej i filmowej, organizacja audycji z interaktywnym udziałem widzów, **42** usługi administrowania prawami własności intelektualnej, udzielania licencji i pośrednictwa w obrocie prawami własności intelektualnej.

(111) **182790** (220) 2004 01 26 (210) 275435

(151) 2006 09 07 (441) 2004 05 04

(732) AGROS NOVA Sp. z o.o., Warszawa, PL.

(540)



Kolor znaku: granatowy, biały, błękitny

(531) 1.15.25, 27.5.1, 29.1.4

(510), (511) **32** napoje bezalkoholowe, soki, nektary i napoje owocowe, soki i napoje warzywne, soki i napoje warzywno-owocowe, soki i napoje owocowe, warzywne oraz warzywno-owocowe z dodat-

kiem mikro- i/lub makroelementów i/lub witamin, wody mineralne, stołowe, źródlane i smakowe, lemoniady, oranżady i toniki, napoje izotoniczne i energetyczne, napoje musujące, produkty do wytwarzania napojów bezalkoholowych: wyciągi, esencje, koncentraty i sypory, napoje instant (proszki, granulaty, pastylki, kostki).

(111) **182791** (220) 2004 01 26 (210) 275436

(151) 2006 09 07 (441) 2004 05 04

(732) AGROS NOVA Sp. z o.o., Warszawa, PL.

(540)



Kolor znaku: biały, ciemnobłękitny

(531) 26.5.1, 27.5.1, 29.1.4

(510), (511) **32** napoje bezalkoholowe, soki, nektary i napoje owocowe, soki i napoje warzywne, soki i napoje warzywno-owocowe, soki i napoje owocowe, warzywne oraz warzywno-owocowe z dodatkiem mikro- i/lub makroelementów i/lub witamin, wody mineralne, stołowe, źródlane i smakowe, lemoniady, oranżady i toniki, napoje izotoniczne i energetyczne, napoje musujące, produkty do wytwarzania napojów bezalkoholowych: wyciągi, esencje, koncentraty i sypory, napoje instant (proszki, granulaty, pastylki, kostki).

(111) **182792** (220) 2004 01 26 (210) 275437

(151) 2006 09 07 (441) 2004 05 04

(732) „AGROS NOVA” Spółka z ograniczoną odpowiedzialnością, Warszawa, PL.

(540)

(531) 27.5.1

(510), (511) **32** napoje bezalkoholowe, soki, nektary i napoje owocowe, soki i napoje warzywne, soki i napoje warzywno-owocowe, soki i napoje owocowe, warzywne oraz warzywno-owocowe z dodatkiem mikro- i/lub makroelementów i/lub witamin, wody mineralne, stołowe, źródlane i smakowe, lemoniady, oranżady i toniki, napoje izotoniczne i energetyczne, napoje musujące, produkty do wytwarzania napojów bezalkoholowych: wyciągi, esencje, koncentraty i sypory, napoje instant (proszki, granulaty, pastylki, kostki).

(111) **182793** (220) 2003 04 04 (210) 263137

(151) 2006 09 19 (441) 2003 10 06

(732) AVITA SA, Brzesko, PL.

(540)



Kolor znaku: czerwony, czarny, żółty

(531) 3.13.5, 27.5.1, 29.1.2

(510), (511) **33** napój alkoholowy- miód pitny.(111) **182794** (220) 2004 01 23 (210) 275359

(151) 2006 10 10 (441) 2004 05 04

(732) UNIPHARM, INC. (Maryland corporation), New York, US.

(540) VITRUM ENERGY

(510), (511) **05** produkty farmaceutyczne i weterynaryjne, środki sanitarne do celów medycznych, substancje dietetyczne do celów

lecniczych, żywność dla niemowląt, plastry, materiały opatrunkowe, materiały do plombowania zębów, woski dentystyczne, środki odkażające, środki do zwalczania robactwa, fungicydy, herbicydy, **30** kawa, herbata, kakao, cukier, ryż, tapioka, sago, kawa nienaturalna, mąka i produkty zbożowe, chleb, wyroby cukiernicze i słodkie, lody, miód, melasa (syrupy), drożdże, proszek do pieczenia, sól, musztarda, ocet, sosy (przyprawy), przyprawy, lód.

(111) **182795** (220) 2004 01 23 (210) 275367  
(151) 2006 10 10 (441) 2004 05 04  
(732) BADARO INVESTMENTS B.V., Amsterdam, NL.  
(540) Zgaga szybkości wymaga.  
(510), (511) **05** preparaty farmaceutyczne.

(111) **182796** (220) 2004 01 23 (210) 275368  
(151) 2006 10 10 (441) 2004 05 04  
(732) BADARO INVESTMENTS B.V., Amsterdam, NL.  
(540) Manti. Zgaga szybkości wymaga.  
(510), (511) **05** preparaty farmaceutyczne.

(111) **182797** (220) 2004 01 26 (210) 275422  
(151) 2006 10 23 (441) 2004 05 04  
(732) Przedsiębiorstwo Produkcyjno-Handlowe KONTRAST  
Grzegorz Palacz, Opalenica, PL.  
(540)



(531) 26.4.2, 27.5.1  
(510), (511) **25** odzież z tworzyw naturalnych i sztucznych w asortymencie, odzież skórzana, bielizna.

(111) **182798** (220) 2004 01 26 (210) 275423  
(151) 2006 10 23 (441) 2004 05 04  
(732) Przedsiębiorstwo Produkcyjno-Handlowe KONTRAST  
Grzegorz Palacz, Opalenica, PL.  
(540)



(531) 26.4.2, 27.5.1  
(510), (511) **25** odzież z tworzyw naturalnych i sztucznych w asortymencie, odzież skórzana, bielizna.

(111) **182799** (220) 2004 01 26 (210) 275424  
(151) 2006 10 23 (441) 2004 05 04  
(732) Przedsiębiorstwo Produkcyjno-Handlowe KONTRAST  
Grzegorz Palacz, Opalenica, PL.  
(540)



(531) 26.4.2, 27.5.1  
(510), (511) **25** odzież z tworzyw naturalnych i sztucznych w asortymencie, odzież skórzana, bielizna.

(111) **182800** (220) 2004 01 26 (210) 275425  
(151) 2006 10 23 (441) 2004 05 04  
(732) Przedsiębiorstwo Produkcyjno-Handlowe KONTRAST  
Grzegorz Palacz, Opalenica, PL.  
(540)



(531) 26.4.2, 27.5.1  
(510), (511) **25** odzież z tworzyw naturalnych i sztucznych w asortymencie, odzież skórzana, bielizna.

(111) **182801** (220) 2004 02 05 (210) 275891  
(151) 2006 09 13 (441) 2004 05 17  
(732) FRUCTAR Spółka z o.o., Tarnów, PL.  
(540) GRZANA FLASZA  
(510), (511) **33** wino.

(111) **182802** (220) 2004 02 16 (210) 276380  
(151) 2006 10 20 (441) 2004 05 17  
(732) Centrum Zaopatrzenia Energetyki „PAS” Adam Olszewski  
i Włodek Tyrzyk Spółka Jawna, Czarnowo, PL.  
(540)



Kolor znaku: granatowy, żółty, biały  
(531) 25.5.2, 26.4.1, 27.5.1, 29.1.12  
(510), (511) **06** metalowe konstrukcje elektro-energetyczne, metalowe słupy elektro-energetyczne, **09** transformatory, rozdzielnice elektro-energetyczne, kable elektro-energetyczne, izolatory energetyczne, **19** betonowe słupy energetyczne.

(111) **182803** (220) 2004 02 18 (210) 276551  
(151) 2006 11 14 (441) 2004 05 31  
(732) UNIPHARM, INC. (Maryland corporation), New York, US.  
(540) VITRUM PREVITAL

(510), (511) **05** produkty farmaceutyczne i weterynaryjne, środki sanitarne do celów medycznych, substancje dietetyczne do celów leczniczych, żywność dla niemowląt, plastry, materiały opatrunkowe, materiały do plombowania zębów, woski dentystyczne, środki odkażające, środki do zwalczania robactwa, fungicydy, herbicydy.

(111) **182804** (220) 2004 02 19 (210) 276609  
(151) 2006 10 20 (441) 2004 05 31  
(732) Eli Lilly and Company, Indianapolis, US.  
(540) HUMALOG MIX25  
(510), (511) **05** insulina, **10** dozujące aplikatory (strzykawki) insulino-we zawierające insulinę.

(111) **182805** (220) 2004 02 23 (210) 276695  
(151) 2006 10 11 (441) 2004 05 31  
(732) Fabryka Pieczywa Cukierniczego „Kaliszanka” Spółka z o.o., Kalisz, PL.  
(540)



Kolor znaku: zielony, jasnozielony, czerwony, biały, ciemnobrązowy, beżowy  
(531) 5.7.6, 27.5.1, 29.1.1, 29.1.2, 29.1.3  
(510), (511) **30** wyroby ciastkarskie czekoladowane.

(111) **182806** (220) 2004 02 25 (210) 276809  
(151) 2006 09 12 (441) 2004 05 31  
(732) PRAXIS Sp. z o.o., Kamienna Góra, PL.  
(540) DEMON  
(510), (511) **34** wyroby tytoniowe.

(111) **182807** (220) 2004 02 26 (210) 276859  
(151) 2006 10 27 (441) 2004 05 31  
(732) „ZIAJA Ltd” Zakład Produkcji Leków Spółka z o.o., Gdańsk, PL.

(540) ZEBRA

(510), (511) **03** produkty kosmetyczne do pielęgnacji dzieci i niemowląt, środki do mycia i pielęgnacji włosów, środki do pielęgnacji i ochrony ciała, kremy, balsamy, mleczka, emulsje, maści kosmetyczne, preparaty z filtrami słonecznymi, kremy przeciw odparzeniom dla dzieci i niemowląt, olejki, oliwki, preparaty kosmetyczne myjąco-pielęgnujące, mydła, preparaty do kąpieli, środki do czyszczenia zębów i pielęgnacji jamy ustnej dla dzieci, chusteczki nasączone płynami kosmetycznymi.

(111) **182808** (220) 2004 02 27 (210) 276913  
 (151) 2006 11 27 (441) 2004 05 31  
 (732) TERMO ORGANIKA Spółka z o.o., Kraków, PL.  
 (540)



Kolor znaku: czarny, pomarańczowy, bładokremowy, biały

(531) 27.5.1, 29.1.14

(510), (511) **01** spoiwa i środki konserwacji budynków, w tym do betonu, ceramiki i metalu, kleje, w tym kleje przemysłowe i budowlane, preparaty gruntujące, ceramika techniczna, tworzywa sztuczne zawarte w tej klasie, **17** materiały uszczelniające, izolacyjne i termoizolacyjne naturalne, syntetyczne i półprzetworzone, izolacyjne farby, folie, taśmy i tkaniny, przewody, rury i osłony do nich, osłony i izolatory ceramiczne, siatki niemetalowe, tworzywa sztuczne półprzetworzone, styropian i produkty styropianowe, materiały do dociepleń, izolacji wodnych i dźwiękowych, żywice syntetyczne i półprzetworzone, **19** niemetalowe materiały budowlane i wykończeniowe, w tym beton i elementy betonowe, produkty bitumiczne, ceramika budowlana, cement, wapno, gips, glina, granit, szkło budowlane, techniczne i izolacyjne, kamień budowlany, spoiwa murarskie, drewno budowlane, niemetalowe konstrukcje, listwy i płyty budowlane, **37** usługi budowlane i remontowe budynków, wykonywanie izolacji i dociepleń.

(111) **182809** (220) 2004 02 27 (210) 276914  
 (151) 2006 11 27 (441) 2004 05 31  
 (732) TERMO ORGANIKA Spółka z o.o., Kraków, PL.  
 (540)



Kolor znaku: pomarańczowy, biały, bładokremowy, czarny

(531) 27.5.1, 29.1.14

(510), (511) **17** materiały uszczelniające, izolacyjne i termoizolacyjne naturalne, syntetyczne i półprzetworzone, izolacyjne farby, folie, taśmy i tkaniny, przewody, rury i osłony do nich, osłony i izolatory ceramiczne, siatki niemetalowe, tworzywa sztuczne półprzetworzone, styropian i produkty styropianowe, materiały do dociepleń, izolacji wodnych i dźwiękowych, żywice syntetyczne i półprzetworzone.

(111) **182810** (220) 2004 02 27 (210) 276915  
 (151) 2006 11 27 (441) 2004 05 31  
 (732) TERMO ORGANIKA Spółka z o.o., Kraków, PL.  
 (540)



(531) 3.1.8, 26.1.1, 27.5.1

(510), (511) **01** spoiwa i środki konserwacji budynków, w tym do betonu, ceramiki i metalu, kleje, w tym kleje przemysłowe i budowlane, preparaty gruntujące, ceramika techniczna, tworzywa sztuczne za-

warte w tej klasie, **17** materiały uszczelniające, izolacyjne i termoizolacyjne naturalne, syntetyczne i półprzetworzone, izolacyjne farby, folie, taśmy i tkaniny, przewody, rury i osłony do nich, osłony i izolatory ceramiczne, siatki niemetalowe, tworzywa sztuczne półprzetworzone, styropian i produkty styropianowe, materiały do dociepleń, izolacji wodnych i dźwiękowych, żywice syntetyczne i półprzetworzone, **19** niemetalowe materiały budowlane i wykończeniowe, w tym beton i elementy betonowe, produkty bitumiczne, ceramika budowlana, cement, wapno, gips, glina, granit, szkło budowlane, techniczne i izolacyjne, kamień budowlany, spoiwa murarskie, drewno budowlane, niemetalowe konstrukcje, listwy i płyty budowlane, **37** usługi budowlane i remontowe budynków, wykonywanie izolacji i dociepleń.

(111) **182811** (220) 2004 02 27 (210) 276924  
 (151) 2006 11 22 (441) 2004 05 31  
 (732) INSTAL-PROJEKT Gawłowscy, Ścierzyńscy Spółka Jawna, Włocławek, PL.

(540) medio

(510), (511) **11** elementy grzejne, grzejniki centralnego ogrzewania, grzejniki i suszarki elektryczne, uchwyty, zawory i inny osprzęt do grzejników i suszarek nie zawarte w innych klasach.

(111) **182812** (220) 2004 03 04 (210) 277254  
 (151) 2006 09 25 (441) 2004 06 14  
 (732) Toruńskie Piwnice Win VINPOL Sp. z o.o., Toruń, PL.  
 (540)



Kolor znaku: biały, złoty, czarny, pomarańczowy, zielony i odcienie, złoty i odcienie

(531) 5.7.14, 25.1.15, 27.5.1, 29.1.3

(510), (511) **33** napoje spirytusowe, napoje alkoholowe, wódki, drinki alkoholowe, koktajle alkoholowe.

(111) **182813** (220) 2004 03 08 (210) 277361  
 (151) 2006 10 19 (441) 2004 06 14  
 (732) „ZIAJA Ltd” Zakład Produkcji Leków Spółka z o.o., Gdańsk, PL.  
 (540) ZENOBIA

(510), (511) **03** produkty kosmetyczne do pielęgnacji dzieci i niemowląt, środki do mycia i pielęgnacji włosów, środki do pielęgnacji i ochrony ciała, kremy, balsamy, mleczka, emulsje, maści kosmetyczne, preparaty z filtrami słonecznymi, kremy przeciw odparzeniom dla dzieci i niemowląt, olejki, oliwki, preparaty kosmetyczne myjąco-pielęgnujące, mydła, preparaty do kąpieli, środki do czyszczenia zębów i pielęgnacji jamy ustnej dla dzieci, chusteczki nasączone płynami kosmetycznymi.

(111) **182814** (220) 2004 03 08 (210) 277380  
 (151) 2006 11 07 (441) 2004 06 14  
 (732) „TOP-MEDICAL” Spółka z o.o., Lublin, PL.  
 (540)



Kolor znaku: biały, złoty, beżowy, czerwony, różowy, fioletowy, niebieski, zielony, czarny, szary

(531) 1.15.1, 1.15.24, 26.4.2, 27.5.1, 29.1.15

(510), (511) **35** grupowanie na rzecz osób trzecich różnych towarów pozwalające nabywcy wygodnie je oglądać i kupować w hurtowni i sklepie z artykułami farmaceutycznymi, medycznymi i ortopedycznymi oraz aparaturą medyczną, **41** organizowanie i prowadzenie konferencji, seminariów, sympozjów, nauczanie i kształcenie praktyczne dotyczące medycyny a w szczególności technik diagnozowania i badań klinicznych, organizowanie i prowadzenie szkoleń i imprez związanych z poprawą kondycji fizycznej człowieka, **42** prowadzenie prac badawczo-rozwojowych na rzecz osób trzecich, **44** pomoc medyczna, leczenie, rehabilitacja i opieka pielęgnarska, doradztwo w zakresie zdrowia, badania diagnostyczne, konsultacje i porady medyczne, usługi laboratoryjne, usługi szpitalne, prowadzenie kliniki medycznej.

(111) **182815** (220) 2004 03 10 (210) 277500  
 (151) 2006 11 22 (441) 2004 06 14  
 (732) FUNDACJA EPILEPTOLOGII PROFESORA JERZEGO MAJKOWSKIEGO, Warszawa, PL.  
 (540)



Kolor znaku: niebieski, czerwony

(531) 1.15.5, 27.5.1, 29.1.12  
 (510), (511) **16** czasopisma, książki, materiały drukowane, gazety, reprodukcje graficzne, kalendarze, artykuły piśmiennicze, pieczęcie, **41** edukacja, poradnictwo zawodowe, wyższe uczelnie, nauczanie, **44** kliniki medyczne, opieka medyczna, kliniki prywatne, lecznice.

(111) **182816** (220) 2004 03 12 (210) 277649  
 (151) 2006 11 02 (441) 2004 06 14  
 (732) „ALTERHOUSE” Arleta Tomczak, Żory, PL.  
 (540) ALTERHOUSE

(510), (511) **18** parasolki, paski skórzane, plecaki, torby na ubranie, torby na zakupy, torby plażowe, torby podróżne, torby turystyczne, torebki, torebki damskie, **25** bezrękawniki, bielizna, bielizna damska, bielizna osobista, bielizna wchłaniająca pot, biustonosze, bluzki, buty, buty sportowe, buty sznurowane, chusty, czapki, dżerseje, fartuchy, fulary, futra, garnitury, getry, gorsety, halki, kalesony, kalosze, kamasze, kamizelki, kapelusze, kombinezony, koszule, koszulki gimnastyczne, krawaty, kurtki, legginsy, majtki, marynarki, nakrycia głowy, obuwie, odzież gotowa, odzież na gimnastykę, odzież wodoodporna, odzież z imitacji skóry, odzież ze skóry, okrycia wierzchnie, paski, pantofle domowe, peleryny, pelisy, piżamy, plażowe obuwie, plażowe stroje, płaszcze kąpielowe, podkoszulki, pończochy, półbuty, prochowce, pulowery, rajstopy, rajtuzy, rękawiczki, sandały, skarpetki, slipy, spodnie, spódnice, staniki, stroje kąpielowe, sukienki, swetry, szale, szelki, szlafroki, trykoty, T-shirty, woalki, żakiety, **35** usługi prowadzenia sprzedaży w sklepie i hurtowni wielobranżowej, promocja sprzedaży dla osób trzecich.

(111) **182817** (220) 2004 03 15 (210) 277728  
 (151) 2006 09 14 (441) 2004 06 28  
 (732) „Karol Kania i Synowie” Sp. z o.o., Piasek, PL.  
 (540)



Kolor znaku: czarny, czerwony, jasnożółty

(531) 3.7.1, 3.7.21, 27.5.1, 29.1.13  
 (510), (511) **39** usługi biura turystycznego, informacje o podróżach i transporcie, obsługa podróży i wycieczek, transport osobowy, pośrednictwo turystyczne, **41** usługi w zakresie planowania przyjęć, bankietów, organizacji szkoleń i kursów, usługi w zakresie rekreacji i wypoczynku, **43** usługi gastronomiczne i restauracyjne, przygoto-

wywanie dań na zamówienie i dostarczanie do klienta, usługi w zakresie prowadzenia hoteli i pensjonatów, rezerwacje hotelowe.

(111) **182818** (220) 2004 03 15 (210) 277786  
 (151) 2006 11 07 (441) 2004 06 28  
 (732) F.E. Knight, Inc., Franklin, US.  
 (540) CASTALDO  
 (510), (511) **17** produkty do wytwarzania i odlewania form stosowane w przemyśle jubilerskim, mianowicie mieszaniny formierskie gumowe do wytwarzania form.

(111) **182819** (220) 2004 03 15 (210) 277787  
 (151) 2006 11 07 (441) 2004 06 28  
 (732) F.E. Knight, Inc., Franklin, US.  
 (540)



(531) 26.1.5, 27.5.1

(510), (511) **17** produkty do wytwarzania i odlewania form stosowane w przemyśle jubilerskim, mianowicie mieszaniny formierskie gumowe do wytwarzania form.

(111) **182820** (220) 2004 03 19 (210) 277997  
 (151) 2006 11 21 (441) 2004 06 28  
 (732) CAC Wzornictwo Joanna Ziemnicka-Niewczas, Warszawa, PL.  
 (540)



(531) 5.1.3, 6.7.25, 26.11.2, 27.5.1

(510), (511) **35** reklama, biznes, zarządzanie.

(111) **182821** (220) 2004 03 19 (210) 278023  
 (151) 2006 10 23 (441) 2004 06 28  
 (732) AGROS HOLDING Spółka Akcyjna, Warszawa, PL.  
 (540)



Kolor znaku: ciemnoniebieski, biały

(531) 27.5.1, 29.1.4

(510), (511) **33** napoje alkoholowe.

(111) **182822** (220) 2004 03 22 (210) 278065  
 (151) 2006 11 06 (441) 2004 06 28  
 (732) Philip Morris Polska S.A., Kraków, PL.  
 (540) SZLACHECKI

(510), (511) **34** tytoń surowy i przetworzony, papierosy, cygara, cygaretki, tytoń do skręcania papierosów, tytoń fajkowy, tabaka, tytoń przeznaczony do żucia, substytutu tytoniu (za wyjątkiem przeznaczenia medycznego), artykuły dla palaczy, bibułka papierosowa, filtry papierosowe, lufki, puszki na tytoń, papierońnice, popielniczki wykonane nie z metali szlachetnych, fajki, urządzenia kieszonkowe do zwijania papierosów, zapalniczki, zapalaki.

(111) **182823** (220) 2004 03 24 (210) 278212  
 (151) 2006 10 26 (441) 2004 06 28  
 (732) AMBRA S.A., Warszawa, PL.  
 (540) APERITIVO MICHELANGELO

(510), (511) **32** piwo: wody mineralne i gazowane oraz inne napoje bezalkoholowe, napoje owocowe i soki owocowe, syropy i inne produkty do produkcji napojów, **33** napoje alkoholowe, wina, wódki, likiery.

(111) **182824** (220) 2004 03 25 (210) 278327  
 (151) 2006 10 18 (441) 2004 06 28

(732) Przedsiębiorstwo Wielobranżowe „VET-AGRO” Spółka z o.o., Lublin, PL.

(540) alta-derm

(510), (511) **03** kosmetyki dla ludzi, kosmetyki dla zwierząt, **05** dodatki do pasz do celów leczniczych, leki weterynaryjne, preparaty do celów weterynaryjnych, farmaceutyki, **31** dodatki do pasz do celów nieleczniczych, pasze.

(111) **182825** (220) 2004 03 26 (210) 278384  
(151) 2006 09 19 (441) 2004 06 28

(732) „Laboratorium Kosmetyczne Dr Irena ERIS” S.A., Piaseczno, PL.  
(540) sebotatic

(510), (511) **03** kosmetyki, artykuły perfumeryjne, **05** lecznicze: balsamy, maści, olejki, płyny, sole, żele, kremy.

(111) **182826** (220) 2004 03 29 (210) 278414  
(151) 2006 11 23 (441) 2004 07 12

(732) NOVITUS Spółka Akcyjna, Nowy Sącz, PL.  
(540)



Kolor znaku: szary, ciemnoszary

(531) 27.5.1, 29.1.12

(510), (511) **09** taksometr fiskalny.

(111) **182827** (220) 2004 03 29 (210) 278498  
(151) 2006 10 19 (441) 2004 07 12

(732) Marinus Spółka z o.o., Świnoujście, PL.  
(540)



Kolor znaku: niebieski, zielony, biały

(531) 1.15.24, 27.5.1, 29.1.13

(510), (511) **35** zgrupowanie na rzecz osób trzech różnych towarów pozwalające je oglądać i kupować w sklepie z rybami, skorupiakami, mięczakami, oraz z napojami i wyrobami tytoniowymi, **39** usługi w zakresie magazynowania i przechowywania towarów, pakowanie towarów, towarowy transport drogowy pojazdami specjalizowanymi.

(111) **182828** (220) 2004 03 29 (210) 278516  
(151) 2006 11 08 (441) 2004 07 12

(732) „Alex-Pol” Alojzy Szczerba, Turów, PL.  
(540)



Kolor znaku: czerwony, pomarańczowy, żółty, zielony, niebieski, fioletowy

(531) 1.15.1, 11.7.1, 29.1.15

(510), (511) **29** kapusta kwaszona, krokiety spożywcze, kukurydza w puszcze, kukurydza mrożona, mięso, owoce mrożone i konserwowane, owoce suszone i gotowane, orzechy spreparowane, rodzynki, rosoły, rośliny strączkowe konserwowane, sałatki owocowe, sałatki warzywne, słoneczniki do celów spożywczych, skórki owocowe, smalec, warzywa gotowane i mrożone, warzywa konserwowane, warzywa suszone, zioła ogrodowe konserwowane, zupy w tym mrożone, żywność mrożona, składniki do sporządzania zup, placki ziemniaczane, **30** ciasta, ciasta przekładane mięsem, ciasta na ciastka,

kluski, kukurydza palona, kukurydza prażona, kukurydza mielona, lody, lody spożywcze w proszku, słodczyce, sorbety jako lody, majonezy, makaroniki, makarony spożywcze, mięso w cieście, naleśniki, paszteciki, pasztety, pierożki ravioli, pierogi, pizze, placki, produkty zbożowe, produkty na bazie mąki, przyprawy, pyzy, sosy, spaghetti, uszka, wafle, wyroby cukiernicze.

(111) **182829** (220) 2004 04 02 (210) 278757  
(151) 2006 10 02 (441) 2004 07 12

(732) United Parcel Service of America, Inc., Atlanta, US.

(540) ROADNET EE

(510), (511) **09** programy komputerowe, sprzęt i oprogramowanie komputerowe, komputerowe urządzenia peryferyjne, **35** usługi dotyczące zawodowych konsultacji w zakresie procedur i harmonogramów kursowania pojazdów.

(111) **182830** (220) 2004 04 02 (210) 278758  
(151) 2006 10 02 (441) 2004 07 12

(732) United Parcel Service of America, Inc., Atlanta, US.

(540) ROADNET 5000

(510), (511) **09** programy komputerowe, sprzęt i oprogramowanie komputerowe, komputerowe urządzenia peryferyjne, **35** usługi dotyczące zawodowych konsultacji w zakresie procedur i harmonogramów kursowania pojazdów.

(111) **182831** (220) 2004 04 02 (210) 278759  
(151) 2006 10 02 (441) 2004 07 12

(732) United Parcel Service of America, Inc., Atlanta, US.

(540) MOBILECAST

(510), (511) **09** programy komputerowe, sprzęt i oprogramowanie komputerowe, komputerowe urządzenia peryferyjne, **35** usługi dotyczące zawodowych konsultacji w zakresie procedur i harmonogramów kursowania pojazdów.

(111) **182832** (220) 2004 04 02 (210) 278760  
(151) 2006 10 02 (441) 2004 07 12

(732) United Parcel Service of America, Inc., Atlanta, US.

(540) TERRITORY PLANNER

(510), (511) **09** programy komputerowe, sprzęt i oprogramowanie komputerowe, komputerowe urządzenia peryferyjne, **35** usługi dotyczące zawodowych konsultacji w zakresie procedur i harmonogramów kursowania pojazdów.

(111) **182833** (220) 2004 04 02 (210) 278762  
(151) 2006 10 02 (441) 2004 07 12

(732) United Parcel Service of America, Inc., Atlanta, US.

(540) ROADNET INFORMATION CENTER

(510), (511) **09** programy komputerowe, sprzęt i oprogramowanie komputerowe, komputerowe urządzenia peryferyjne, **35** usługi dotyczące zawodowych konsultacji w zakresie procedur i harmonogramów kursowania pojazdów.

(111) **182834** (220) 2004 04 08 (210) 279007  
(151) 2006 11 13 (441) 2004 07 12

(732) Krüger Polska Spółka z o.o., Ostrów Mazowiecka, PL.

(540)

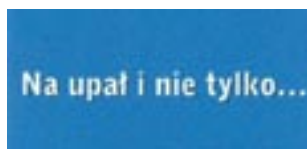

Kolor znaku: niebieski, biały

(531) 26.4.1, 27.5.1, 29.1.4

(510), (511) **30** kawa, napoje na bazie kawy, napoje kawowe z mlekiem, kawa mrożona, substytuty kawy, herbata, napoje na bazie herbaty, herbata mrożona, kakao, czekolada, napoje na bazie kakao i czekolady, **32** napoje bezalkoholowe, koncentraty napojów.

(111) **182835** (220) 2004 04 08 (210) 279059  
(151) 2006 11 08 (441) 2004 07 12

(732) Przedsiębiorstwo Usług Komunalnych „KLEPSYDRA” T. Salski i D. Salska Spółka Jawna, Łódź, PL.  
(540)



(531) 17.1.19, 27.5.1

(510), (511) **06** nagrobne metalowe uchwyty do przemieszczania przedmiotów, **19** nagrobki, tabliczki nagrobkowe, płyty nagrobne niemetalowe, nagrobki metalowe, tabliczki nagrobkowe metalowe, płyty, **20** trumny, osprzęt niemetalowy do trumien, **24** kapy na łóżka, kapy na łóżka papierowe, **45** pogrzeby.

(111) **182836** (220) 2004 04 09 (210) 279142  
(151) 2006 11 14 (441) 2004 07 12

(732) Wyeth, Madison, US.

(540) ANYA

(510), (511) **05** preparaty farmaceutyczne, w tym doustne środki antykoncepcyjne.

(111) **182837** (220) 2004 04 15 (210) 279330  
(151) 2006 11 21 (441) 2004 07 26

(732) INSTYTUT TECHNICZNY WOJSK LOTNICZYCH, Warszawa, PL.

(540) S2-3a

(510), (511) **09** pokładowe katastroficzne rejestratory parametrów lotu statków powietrznych, urządzenia i programy do deszyfracji parametrów lotu statków powietrznych.

(111) **182838** (220) 2004 04 15 (210) 279331  
(151) 2006 11 21 (441) 2004 07 26

(732) INSTYTUT TECHNICZNY WOJSK LOTNICZYCH, Warszawa, PL.

(540) S2-3ai

(510), (511) **09** pokładowe katastroficzne rejestratory parametrów lotu statków powietrznych, urządzenia i programy do deszyfracji parametrów lotu statków powietrznych.

(111) **182839** (220) 2004 04 22 (210) 279663  
(151) 2006 11 08 (441) 2004 07 26

(732) PepsiCo, Inc., Purchase, US.

(540)



(531) 26.11.3, 26.13.25, 27.5.1

(510), (511) **29** mięso, drób, ryby, dziczyzna, ekstrakty mięsne, przetworzone: warzywa, orzechy, owoce, żywność i dania gotowe - smaki w skład których wchodzi wyżej wymienione towary, gotowe do spożycia smaki w skład których wchodzi: kartofle, orzechy, inne owoce lub warzywa oraz ich kombinacje, ziemniaczane chipsy i chrupki, chipsy taro, smaki wieprzowe i wołowe, jaja, mleko, produkty mleczne, oleje i tłuszcze jadalne, galaretki, dżemy, kompoty.

(111) **182840** (220) 2004 04 28 (210) 279972  
(151) 2006 11 27 (441) 2004 08 09

(732) SEMA TRADE TEXTIL Sp. z o.o., Opopy, PL.

(540)



(531) 3.1.8, 26.1.2, 27.5.1

(510), (511) **25** obuwie, odzież, odzież dżinsowa, odzieżowe wyroby dziewiarskie.

(111) **182841** (220) 2004 05 04 (210) 280401  
(151) 2006 11 23 (441) 2004 08 09

(732) BANK SPÓŁDZIELCZY W BRODNICY, Brodnica, PL.

(540)



Kolor znaku: biały, ciemnomorski

(531) 5.7.2, 25.5.2, 26.1.1, 27.5.1, 29.1.3, 29.1.6

(510), (511) **35** dystrybucja materiałów reklamowych i promocyjnych, promocja kart kredytowych, **36** usługi w zakresie: operacji bankowych i finansowych, depozytów bankowych, lokat terminowych i wkładów oszczędnościowych, lokat kapitałowych, udzielania kredytów i pożyczek, obrotu i wymiany walut, obrotu papierami wartościowymi, usług ubezpieczeniowych, emisji czeków i kart bankowych, tworzenie i prowadzenie funduszy inwestycyjnych, wyceny aktywów ruchomych i nieruchomości, windykacji należności, elektronicznego transferu środków finansowych, analiz i prognoz finansowych, doradztwa w sprawach bankowych i finansowych, **41** publikacje multimedialne, publikacje tekstów innych niż reklamowe.

(111) **182842** (220) 2004 05 27 (210) 281272  
(151) 2006 11 17 (441) 2004 09 06

(732) „ASLI” Spółka z o.o., Jabłonowo, PL.

(540)



Kolor znaku: czarny, czerwony, szary, biały

(531) 2.1.8, 25.1.1, 27.5.1, 27.7.1, 29.1.1, 29.1.6, 29.1.8

(510), (511) **25** damska, męska i dziecięca gotowa bielizna i odzież, w tym odzież skórzana, z imitacji skóry, konfekcja, ubrania wierzchnie, futra, pelisy, płaszcze, peleryny, kurtki, kostiumy, sukienki, garnitury, mundury, kombinezony, kamizelki, koszule męskie, części garderoby, spodnie, marynarki, bluzy, bluzki koszulowe, pikowane, odzież z dzianiny, z dżerseju, z trykotu, piżamy, szlafroki, kostiumy jedno i dwuczęściowe, kąpielówki i inna odzież plażowa, krawaty, paski, nakrycia głowy, płaszcze kąpielowe, swetry, żakiety, koszule męskie, spodnie, szorty, spódnice, getry, rajtuzy, odzież sportowa, i z materiałów wodoodpornych, dresy, T-shirty, body, spodenki, obuwie, **35** świadczenie usług polegających na zgrupowaniu na rzecz osób trzech różnych towarów, pozwalające nabywcy wygodnie je oglądać i kupować w hurtowni i/lub w dużym sklepie odzieżowym: z bielizną i odzieżą damską, męską i dziecięcą, i/lub z obuwiem, prowadzenie przedstawicielstw handlowych i usługowych podmiotów zagranicznych w kraju, agencje importowo-eksportowe.

(111) **182843** (220) 2004 12 09 (210) 288629  
(151) 2006 09 27 (441) 2005 03 21

(732) „WAWEL” Spółka Akcyjna, Kraków, PL.

(540) OLMECA

(510), (511) **30** wyroby cukiernicze i czekoladowe, słodczyce, czekolady, czekoladki, czekoladki nadziewane, ciastka, cukierki, pastylki i draże, wafle i wafelki, batony, chałwa, napoje na bazie czekolady, napoje na bazie kakao, napoje na bazie kawy, galaretki owocowe, galaretki w czekoladzie, galaretki w cukrze, rodzyunki i orzeszki w czekoladzie, **35** zgrupowanie na rzecz osób trzecich różnych towarów obejmujących wyroby cukiernicze i czekoladowe oraz słodczyce, pozwalające nabywcy wygodnie je oglądać i kupować w sklepach oraz na stronie internetowej, marketing, reklama w środkach masowego przekazu, rozpowszechnianie materiałów reklamowych.

(111) **182844** (220) 2004 12 10 (210) 288685  
(151) 2006 09 27 (441) 2005 03 21  
(732) Zakład Piekarniczo-Cukierniczy Janina Bronowska - Spółka Jawna, Czernichów, PL.  
(540)



Kolor znaku: żółty, pomarańczowy, czerwony, czarny  
(531) 5.7.3, 25.1.5, 26.1.2, 27.5.1, 29.1.14  
(510), (511) **05** odżywki i żywność dietetyczna do celów leczniczych, **30** pieczywo, pieczywo cukiernicze, wyroby cukiernicze, lody, kakao, czekolada, makarony, kluski, **35** prowadzenie sklepów z artykułami spożywczymi.

(111) **182845** (220) 2004 12 16 (210) 288903  
(151) 2006 09 18 (441) 2005 03 21  
(732) „SPECOL” Spółka z ograniczoną odpowiedzialnością, Chorzów, PL.  
(540)

**Specol**

Kolor znaku: niebieski  
(531) 27.5.1, 29.1.4

(510), (511) **01** dodatki chemiczne do paliw silnikowych, środki do chłodzenia silników w pojazdach, płyny do napędu automatycznego, płyny do obwodów hydraulicznych, płyn magnetyczny do celów przemysłowych, płyny wspomagające do materiałów ściernych, płyny hamulcowe, płyny do układu kierowniczego ze wspomaganiami, plastyfikatory, środki chemiczne dla przemysłu, **02** oleje przeciwrdzewne, smary przeciwrdzewne, **04** oleje silnikowe, oleje do smarowania, oleje przemysłowe, dodatki niechemiczne do paliw silnikowych, paliwo na bazie alkoholu, paliwo silnikowe, oleje napędowe, oleje palne, smary, ropa naftowa, gazolina, **07** części silników pozwalające oszczędzać paliwo, **17** oleje izolacyjne.

(111) **182846** (220) 2004 12 16 (210) 288904  
(151) 2006 09 12 (441) 2005 03 21  
(732) „SPECOL” Spółka z ograniczoną odpowiedzialnością, Chorzów, PL.  
(540)



Kolor znaku: biały, niebieski  
(531) 1.13.1, 27.5.1, 29.1.4  
(510), (511) **04** oleje do smarowania, oleje przemysłowe, smary, oleje silnikowe.

(111) **182847** (220) 2004 12 16 (210) 288905  
(151) 2006 09 12 (441) 2005 03 21  
(732) „SPECOL” Spółka z ograniczoną odpowiedzialnością, Chorzów, PL.

(540) Spec Mix  
(510), (511) **04** olej napędowy, olej do smarowania, dodatki niechemiczne do paliw silnikowych, gazolina, nafta, ropa naftowa, smary.

(111) **182848** (220) 2004 12 16 (210) 288906  
(151) 2006 09 12 (441) 2005 03 21  
(732) „SPECOL” Spółka z ograniczoną odpowiedzialnością, Chorzów, PL.  
(540) Glikospec  
(510), (511) **04** oleje do smarowania, oleje przemysłowe, smary, oleje silnikowe.

(111) **182849** (220) 2004 12 16 (210) 288909  
(151) 2006 09 12 (441) 2005 03 21  
(732) „SPECOL” Spółka z ograniczoną odpowiedzialnością, Chorzów, PL.  
(540) Specbox  
(510), (511) **04** oleje do smarowania, oleje przemysłowe, smary, oleje silnikowe.

(111) **182850** (220) 2004 12 16 (210) 288910  
(151) 2006 10 03 (441) 2005 03 21  
(732) „SPECOL” Sp. z o.o., Chorzów, PL.  
(540) Rapso  
(510), (511) **04** oleje do smarowania, oleje przemysłowe, smary, oleje silnikowe.

(111) **182851** (220) 2004 12 16 (210) 288911  
(151) 2006 10 03 (441) 2005 03 21  
(732) „SPECOL” Sp. z o.o., Chorzów, PL.  
(540) Spec Błysk  
(510), (511) **03** płyn do spryskiwania szyb.

(111) **182852** (220) 2004 12 16 (210) 288919  
(151) 2006 10 02 (441) 2005 05 30  
(732) Fabryka Pieczywa Cukierniczego „Kaliszanka” Sp. z o.o., Kalisz, PL.  
(540)



Kolor znaku: ciemnobrązowy, kremowy, niebieski, biały, czerwony  
(531) 25.1.15, 26.4.2, 27.5.1, 29.1.15  
(510), (511) **30** wyroby ciastkarskie.

(111) **182853** (220) 2004 12 16 (210) 288920  
(151) 2006 10 02 (441) 2005 05 30  
(732) Fabryka Pieczywa Cukierniczego „Kaliszanka” Sp. z o.o., Kalisz, PL.  
(540)



Kolor znaku: ciemnobrązowy, brązowy, niebieski, biały, czerwony  
(531) 25.1.15, 26.4.2, 27.5.1, 29.1.15  
(510), (511) **30** wyroby ciastkarskie.

(111) **182854** (220) 2004 12 16 (210) 288921  
(151) 2006 10 02 (441) 2005 05 30  
(732) Fabryka Pieczywa Cukierniczego „Kaliszanka” Sp. z o.o., Kalisz, PL.



(540)



Kolor znaku: ciemnobrązowy, żółty, niebieski, biały, czerwony

(531) 25.1.15, 26.4.2, 27.5.1, 29.1.15

(510), (511) **30** wyroby ciastkarskie.(111) **182855** (220) 2004 12 17 (210) 288988

(151) 2006 09 12 (441) 2005 05 30

(732) O.K.D. s.a. członek koncernu „KARBON - INVEST” s.a., Ostrava - Moravská Ostrava, CZ.

(540)



(531) 1.15.15, 14.7.1, 26.1.2, 27.5.1

(510), (511) **01** odczynniki flotacyjne służące do pionowej flotacji surowców i minerałów, **07** maszyny i urządzenia stosowane w procesie pionowej flotacji surowców i minerałów, przesiewacze, flotowniki, mieszalniki, sita, rozdrabniacze, urządzenia sortujące, przenośniki, **42** porady, opiniowanie i pomoc techniczna związana z doborem i stosowaniem odczynników do flotacji.(111) **182856** (220) 2004 12 30 (210) 289456

(151) 2006 09 19 (441) 2005 04 04

(732) RONA POLSKA Sp. z o.o., Kraków, PL.

(540)



Kolor znaku: złoty, kremowy, czarny, czerwony

(531) 2.9.1, 21.1.1, 25.7.1, 27.5.1, 29.1.14

(510), (511) **34** artykuły dla palących w tym: papierosy, cygara, cygarka, cygara obcinane, tytoń do żucia, tytoń do palenia, tytoń fajkowy, zapałki, bibułka do papierosów, gilzy do papierosów, przyrządy do skręcania papierosów.(111) **182857** (220) 2004 12 30 (210) 289457

(151) 2006 09 19 (441) 2005 04 04

(732) RONA POLSKA Sp. z o.o., Kraków, PL.

(540)



(531) 1.15.25, 15.1.19, 27.5.1

(510), (511) **34** artykuły dla palących w tym: papierosy, cygara, cygarka, cygara obcinane, tytoń do żucia, tytoń do palenia, tytoń fajkowy, zapałki, bibułka do papierosów, gilzy do papierosów, przyrządy do skręcania papierosów.(111) **182858** (220) 2004 12 30 (210) 289458

(151) 2006 09 19 (441) 2005 04 04

(732) RONA POLSKA Sp. z o.o., Kraków, PL.

(540)



Kolor znaku: brązowy, kremowy

(531) 1.1.1, 9.1.1, 27.5.1, 29.1.13

(510), (511) **34** artykuły dla palących w tym: papierosy, cygara, cygarka, cygara obcinane, tytoń do żucia, tytoń do palenia, tytoń fajkowy, zapałki, bibułka do papierosów, gilzy do papierosów, przyrządy do skręcania papierosów.(111) **182859** (220) 2004 12 30 (210) 289459

(151) 2006 09 12 (441) 2005 04 04

(732) „RONA POLSKA” Spółka z o.o., Kraków, PL.

(540)

PUSZTA

(531) 27.5.1

(510), (511) **34** artykuły dla palących w tym: papierosy, cygara, cygarka, cygara obcinane, tytoń do żucia, tytoń do palenia, tytoń fajkowy, zapałki, bibułka do papierosów, gilzy do papierosów, przyrządy do skręcania papierosów.(111) **182860** (220) 2004 12 30 (210) 289460

(151) 2006 09 22 (441) 2005 04 04

(732) „RONA POLSKA” Spółka z o.o., Kraków, PL.

(540)



(531) 1.1.1, 26.11.1, 27.5.1

(510), (511) **34** artykuły dla palących w tym: papierosy, cygara, cygarka, cygara obcinane, tytoń do żucia, tytoń do palenia, tytoń fajkowy, zapałki, bibułka do papierosów, gilzy do papierosów, przyrządy do skręcania papierosów.(111) **182861** (220) 2004 12 30 (210) 289461

(151) 2006 09 12 (441) 2005 04 04

(732) „RONA POLSKA” Spółka z o.o., Kraków, PL.

(540)

ÓBESTER

Kolor znaku: biały, złoty, czarny

(531) 27.5.1, 29.1.12

(510), (511) **34** artykuły dla palących w tym: papierosy, cygara, cygarka, cygara obcinane, tytoń do żucia, tytoń do palenia, tytoń fajkowy, zapałki, bibułka do papierosów, gilzy do papierosów, przyrządy do skręcania papierosów.(111) **182862** (220) 2004 12 30 (210) 289462

(151) 2006 09 12 (441) 2005 04 04

(732) „RONA POLSKA” Spółka z o.o., Kraków, PL.

(540)



Kolor znaku: biały, złoty, czarny

(531) 27.5.1, 29.1.12

(510), (511) **34** artykuły dla palących w tym: papierosy, cygara, cygarka, cygara obcinane, tytoń do żucia, tytoń do palenia, tytoń fajko-

wy, zapałki, bibułka do papierosów, gilzy do papierosów, przyrządy do skręcania papierosów.

(111) **182863** (220) 2004 12 30 (210) 289464  
 (151) 2006 09 19 (441) 2005 04 04  
 (732) RONA POLSKA Sp. z o.o., Kraków, PL.  
 (540)



Kolor znaku: złoty, kremowy, czarny, czerwony  
 (531) 2.9.1, 21.1.1, 25.7.1, 27.5.1, 29.1.14

(510), (511) **34** artykuły dla palących w tym: papierosy, cygara, cygarka, cygara obcinane, tytoń do żucia, tytoń do palenia, tytoń fajkowy, zapałki, bibułka do papierosów, gilzy do papierosów, przyrządy do skręcania papierosów.

(111) **182864** (220) 2004 12 30 (210) 289465  
 (151) 2006 09 19 (441) 2005 04 04  
 (732) RONA POLSKA Sp. z o.o., Kraków, PL.  
 (540)



Kolor znaku: czerwony, kremowy, czarny  
 (531) 2.9.1, 21.1.1, 25.7.1, 27.5.1, 29.1.14

(510), (511) **34** artykuły dla palących w tym: papierosy, cygara, cygarka, cygara obcinane, tytoń do żucia, tytoń do palenia, tytoń fajkowy, zapałki, bibułka do papierosów, gilzy do papierosów, przyrządy do skręcania papierosów.

(111) **182865** (220) 2004 12 30 (210) 289466  
 (151) 2006 09 19 (441) 2005 04 04  
 (732) RONA POLSKA Sp. z o.o., Kraków, PL.  
 (540)

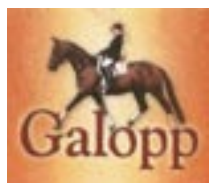

Kolor znaku: brązowy i jego odcienie, czarny, biały, piaskowy  
 (531) 2.1.20, 3.3.1, 27.5.1, 29.1.14

(510), (511) **34** artykuły dla palących w tym: papierosy, cygara, cygarka, cygara obcinane, tytoń do żucia, tytoń do palenia, tytoń fajkowy, zapałki, bibułka do papierosów, gilzy do papierosów, przyrządy do skręcania papierosów.

(111) **182866** (220) 2004 12 30 (210) 289468  
 (151) 2006 09 12 (441) 2005 04 04  
 (732) „RONA POLSKA” Spółka z o.o., Kraków, PL.  
 (540)



Kolor znaku: biały, pomarańczowy, złoty  
 (531) 26.4.2, 27.5.1, 29.1.13

(510), (511) **34** artykuły dla palących w tym: papierosy, cygara, cygarka, cygara obcinane, tytoń do żucia, tytoń do palenia, tytoń fajkowy, zapałki, bibułka do papierosów, gilzy do papierosów, przyrządy do skręcania papierosów.

(111) **182867** (220) 2004 12 30 (210) 289494  
 (151) 2006 09 19 (441) 2005 04 04  
 (732) Laboratorium Kosmetyczne Dr Irena Eris S.A., Piaseczno, PL.  
 (540)



Kolor znaku: niebieski

(531) 24.17.25, 27.5.1, 29.1.4

(510), (511) **03** kosmetyki, preparaty kosmetyczne, kremy, emulsje, płyny, żele, pianki, oliwki i balsamy do skóry, mydła, środki do mycia i kąpieli, środki do mycia, pielęgnacji i ochrony włosów, środki perfumeryjne, perfumy, wody toaletowe i kolońskie, olejki eteryczne, dezodoranty i środki przeciw poceniu, środki do makijażu i demakijażu, środki do pielęgnacji, malowania i ochrony ust, środki do pielęgnacji, malowania i ochrony paznokci, środki do higieny intymnej, środki do opalania i chroniące przed promieniowaniem ultrafioletowym, środki do samoopalania, środki do depilacji, pudry do makijażu, pudry po kąpieli, pudry higieniczne, środki do pielęgnacji zębów i jamy ustnej, artykuły toaletowe, **05** kosmetyki do celów leczniczych, kremy, emulsje, płyny, żele, pianki, oliwki i balsamy lecznicze, sole do kąpieli do celów medycznych, kąpiele lecznicze.

(111) **182868** (220) 2004 12 30 (210) 289496  
 (151) 2006 09 19 (441) 2005 04 04  
 (732) Laboratorium Kosmetyczne Dr Irena Eris S.A., Piaseczno, PL.  
 (540)



(531) 27.5.1

(510), (511) **03** kosmetyki, preparaty kosmetyczne, kremy, emulsje, płyny, żele, pianki, oliwki i balsamy do skóry, mydła, środki do mycia i kąpieli, środki do mycia, pielęgnacji i ochrony włosów, środki perfumeryjne, perfumy, wody toaletowe i kolońskie, olejki eteryczne, dezodoranty i środki przeciw poceniu, środki do makijażu i demakijażu, środki do pielęgnacji, malowania i ochrony ust, środki do pielęgnacji, malowania i ochrony paznokci, środki do higieny intymnej, środki do opalania i chroniące przed promieniowaniem ultrafioletowym, środki do samoopalania, środki do depilacji, pudry do makijażu, pudry po kąpieli, pudry higieniczne, środki do pielęgnacji zębów i jamy ustnej, artykuły toaletowe, **05** kosmetyki do celów leczniczych, kremy, emulsje, płyny, żele, pianki, oliwki i balsamy lecznicze, sole do kąpieli do celów medycznych, kąpiele lecznicze.

(111) **182869** (220) 2004 12 31 (210) 289517  
 (151) 2006 09 12 (441) 2005 04 04  
 (732) „TOPEKO” Spółka z o.o., Będzin, PL.  
 (540) EkoStabil

(510), (511) **01** preparaty chemiczne dla przemysłu, w tym do higienizacji i stabilizacji osadów ściekowych.

(111) **182870** (220) 2005 01 10 (210) 289741  
 (151) 2006 10 04 (441) 2005 04 18  
 (732) Jerzy Ziomek, Budziwojowice, PL.  
 (540) POLSKIE GNIAZDO

(510), (511) **16** albumy, prospekty, czasopisma i wydawnictwa periodyczne, książki, druki, fotografie, karty muzyczne z życzeniami, karty pocztowe, materiały piśmienne, obrazy, publikacje, okolicznościowe kartki z życzeniami, **35** zgrupowanie na rzecz osób trzecich różnych towarów pozwalające nabywcy wygodnie je oglądać i kupować w hurtowniach i/lub sklepach z: artykułami spożywczymi, wyrobami chemii gospodarczej i kosmetycznymi, artykułami piśmiennymi,

wyrobami pamiątkarskimi, książkami, gazetami oraz gramami i zabawkami, **41** usługi związane z działalnością: filharmonii, orkiestr, chórów, niepublicznych bibliotek, galerii, domów i ośrodków kultury, salonów i galerii wystawienniczych oraz innych obiektów kulturalnych, usługi w zakresie: publikowania książek, nagrań dźwiękowych, nagrywania filmów na taśmach wideo, organizowania i prowadzenia zjazdów, kongresów, konferencji, konkursów, wystaw z dziedziny kultury i edukacji, konkursów piękności, zawodów sportowych, usługi impresariów i promocji działalności kulturalnej i artystycznej.

(111) **182871** (220) 2005 01 13 (210) 289892  
(151) 2006 11 09 (441) 2005 04 18  
(732) Przedsiębiorstwo Wielobranżowe „VET-AGRO” Spółka z o.o., Lublin, PL.

(540) fipon  
(510), (511) **03** kosmetyki dla zwierząt, preparaty do czyszczenia, **05** dodatki do pasz do celów leczniczych, pestycydy, preparaty chemiczne do celów weterynaryjnych, preparaty weterynaryjne, środki dezynfekcyjne, **31** dodatki do pasz do celów nieleczniczych, pasze.

(111) **182872** (220) 2005 01 14 (210) 289943  
(151) 2006 09 21 (441) 2005 04 18  
(732) TVN Spółka Akcyjna, Warszawa, PL.  
(540)



Kolor znaku: szary, szaroróżowy i odcienie

(531) 24.17.1, 27.5.1, 29.1.6  
(510), (511) **03** środki myjące, czyszczące, piorące i wybielające, kosmetyki, wyroby perfumeryjne, środki do pielęgnacji włosów, środki do czyszczenia zębów, **09** urządzenia i przyrządy do nagrywania, transmisji i reprodukcji dźwięku, obrazu, programy telewizyjne, filmy, audycje radiowe utrwalone w formie zapisanej taśmy filmowej, taśmy video, taśmy magnetycznej, dysków optycznych w wersji przystosowanej do odtwarzania w komputerach multimedialnych, zapisane nośniki obrazu, dźwięku i informacji, automaty sprzedające i mechanizmy do urządzeń uruchamianych przez wrzucenie monety lub żetonu, maszyny liczące, sprzęt przetwarzający dane, komputery, gry komputerowe, **16** papier, karton i wyroby z tych materiałów nie ujęte w innych klasach, druki akcydensowe, kalendarze, foldery, prospekty, afisze, plakaty, fotografie, nalepki, publikacje drukowane, czasopisma, książki, broszury, materiały piśmienne, papeterie, torby do pakowania z papieru i tworzyw sztucznych, materiały szkoleniowe i instruktażowe (z wyjątkiem aparatów), **25** odzież, odzież sportowa, obuwie, nakrycia głowy, **28** gry, zabawki i sprzęt sportowy ujęte w tej klasie, gry elektroniczne inne niż komputerowe, ozdoby choinkowe, karty do gry, **35** usługi w zakresie reklamy: organizacja i prowadzenie kampanii reklamowych, wynajem i sprzedaż miejsca i czasu na cele reklamowe w środkach masowego przekazu, usługi produkcji audycji i filmów reklamowych dla radia, telewizji, filmu, internetu, usługi w zakresie dystrybucji i doręczania prospektów i próbek reklamowych, organizacji pokazów i wystaw, usługi badania opinii publicznej, badania rynku mediów i reklamy, sprzedaż towarów powszechnego użytku, odzieży, obuwia, wyrobów papierniczych, kosmetyków, chemii gospodarczej, książek, czasopism, gazet, sprzętów gospodarstwa domowego, mebli, wyposażenia wnętrz poprzez zgrupowanie na rzecz osób trzecich różnych towarów pozwalające nabywcy wygodnie oglądać i kupować te towary w sklepie wielobranżowym i hurtowni wielobranżowej, prowadzenie sklepu internetowego polegające na zgrupowaniu na rzecz osób trzecich różnych towarów pozwalające nabywcy wygodnie oglądać i kupować te towary za pośrednictwem sieci teleinformatycznej, internetu, **38** usługi agencji informacyjnej: zbieranie i rozpowszechnianie informacji, usługi rozpowszechniania programów telewizyjnych, reportaży, filmów dokumentalnych i fabularnych, widowisk rozrywkowych i sportowych, programów informacyjnych, usługi: emisji telewizyjnej i radiowej, obsługi przekazu dźwięku i obrazu, obsługi przekazu cyfrowego, organizowania systemów transmisyjnych dźwięku, obrazu i sygnału cyfrowego, rozpowszechniania programów i informacji za pośrednictwem sieci informatycznych - internetu, sieci teleinformatycznych i przekazu satelitarnego, organizacja audycji z interaktywnym udziałem widzów, **41** usługi rozrywki i nauczania: or-

ganizacja rozrywkowych widowisk telewizyjnych, audycji radiowych, produkcja filmów dokumentalnych, reportaży, programów telewizyjnych, organizacji teleturniejów i konkursów, organizacji nauczania, nauczanie korespondencyjne zgodnie z zapotrzebowaniem uczestników, usługi wynajmowania studia nagraniowego, filmowego, organizacji i produkcji nagrań filmowych, dźwiękowych, usługi organizacji imprez artystycznych, estradowych, sportowych, rekreacyjnych, usługi obsługi technicznej i menedżerskiej produkcji telewizyjnej i filmowej, usługi wynajmu dekoracji, kostiumów i rekwizytów oraz pomieszczeń do celów rozrywkowych, sprzętu telewizyjnego, radiowego, filmowego, kinematograficznego, usługi wydawnicze: publikowanie książek i innych materiałów drukowanych, udostępnianie tych publikacji za pośrednictwem internetu, organizowanie konkursów piękności, zabaw, zawodów sportowych, prowadzenie parków rozrywki, **42** usługi administrowania prawami własności intelektualnej, udzielania licencji i pośrednictwa w obrocie prawami własności intelektualnej, opracowywanie i wdrażanie programów komputerowych, oprogramowanie komputerowe, badania w dziedzinie usług medialnych, prognozy pogody.

(111) **182873** (220) 2005 01 14 (210) 289944  
(151) 2006 09 21 (441) 2005 04 18  
(732) TVN Spółka Akcyjna, Warszawa, PL.

(540) Wydanie drugie poprawione  
(510), (511) **03** środki myjące, czyszczące, piorące i wybielające, kosmetyki, wyroby perfumeryjne, środki do pielęgnacji włosów, środki do czyszczenia zębów, **09** urządzenia i przyrządy do nagrywania, transmisji i reprodukcji dźwięku, obrazu, programy telewizyjne, filmy, audycje radiowe utrwalone w formie zapisanej taśmy filmowej, taśmy video, taśmy magnetycznej, dysków optycznych w wersji przystosowanej do odtwarzania w komputerach multimedialnych, zapisane nośniki obrazu, dźwięku i informacji, automaty sprzedające i mechanizmy do urządzeń uruchamianych przez wrzucenie monety lub żetonu, maszyny liczące, sprzęt przetwarzający dane, komputery, gry komputerowe, **16** papier, karton i wyroby z tych materiałów nie ujęte w innych klasach, druki akcydensowe, kalendarze, foldery, prospekty, afisze, plakaty, fotografie, nalepki, publikacje drukowane, czasopisma, książki, broszury, materiały piśmienne, papeterie, torby do pakowania z papieru i tworzyw sztucznych, materiały szkoleniowe i instruktażowe (z wyjątkiem aparatów), **25** odzież, odzież sportowa, obuwie, nakrycia głowy, **28** gry, zabawki i sprzęt sportowy ujęte w tej klasie, gry elektroniczne inne niż komputerowe, ozdoby choinkowe, karty do gry, **35** usługi w zakresie reklamy: organizacja i prowadzenie kampanii reklamowych, wynajem i sprzedaż miejsca i czasu na cele reklamowe w środkach masowego przekazu, usługi produkcji audycji i filmów reklamowych dla radia, telewizji, filmu, internetu, usługi w zakresie dystrybucji i doręczania prospektów i próbek reklamowych, organizacji pokazów i wystaw, usługi badania opinii publicznej, badania rynku mediów i reklamy, sprzedaż towarów powszechnego użytku, odzieży, obuwia, wyrobów papierniczych, kosmetyków, chemii gospodarczej, książek, czasopism, gazet, sprzętów gospodarstwa domowego, mebli, wyposażenia wnętrz poprzez zgrupowanie na rzecz osób trzecich różnych towarów pozwalające nabywcy wygodnie oglądać i kupować te towary w sklepie wielobranżowym i hurtowni wielobranżowej, prowadzenie sklepu internetowego polegające na zgrupowaniu na rzecz osób trzecich różnych towarów pozwalające nabywcy wygodnie oglądać i kupować te towary za pośrednictwem sieci teleinformatycznej, internetu, **38** usługi agencji informacyjnej: zbieranie i rozpowszechnianie informacji, usługi rozpowszechniania programów telewizyjnych, reportaży, filmów dokumentalnych i fabularnych, widowisk rozrywkowych i sportowych, programów informacyjnych, usługi: emisji telewizyjnej i radiowej, obsługi przekazu dźwięku i obrazu, obsługi przekazu cyfrowego, organizowania systemów transmisyjnych dźwięku, obrazu i sygnału cyfrowego, rozpowszechniania programów i informacji za pośrednictwem sieci informatycznych - internetu, sieci teleinformatycznych i przekazu satelitarnego, organizacja audycji z interaktywnym udziałem widzów, **41** usługi rozrywki i nauczania: organizacja rozrywkowych widowisk telewizyjnych, audycji radiowych, produkcja filmów dokumentalnych, reportaży, programów telewizyjnych, organizacji teleturniejów i konkursów, organizacji nauczania, nauczanie korespondencyjne zgodnie z zapotrzebowaniem uczestników, usługi wynajmowania studia nagraniowego, filmowego, organizacji i produkcji nagrań filmowych, dźwiękowych, usługi organizacji imprez artystycznych, estradowych, sportowych, rekreacyjnych, usługi obsługi technicznej i menedżerskiej produkcji telewizyjnej i filmowej, usługi wynajmu dekoracji,

kostiumów i rekwizytów oraz pomieszczeń do celów rozrywkowych, sprzętu telewizyjnego, radiowego, filmowego, kinematograficznego, usługi wydawnicze: publikowanie książek i innych materiałów drukowanych, udostępnianie tych publikacji za pośrednictwem internetu, organizowanie konkursów piękności, zabaw, zawodów sportowych, prowadzenie parków rozrywki, **42** usługi administrowania prawami własności intelektualnej, udzielania licencji i pośrednictwa w obrocie prawami własności intelektualnej, opracowywanie i wdrażanie programów komputerowych, oprogramowanie komputerowe, badania w dziedzinie usług medialnych, prognozy pogody.

(111) **182874** (220) 2005 01 20 (210) 290138  
(151) 2006 10 03 (441) 2005 05 02  
(732) „APART” Spółka z o.o., Suchy Las, PL.  
(540) Gold Story

(510), (511) **03** kosmetyki, mydła, środki perfumeryjne, olejki eteryczne, płyny do pielęgnacji włosów, środki do czyszczenia, prania, polerowania, szorowania, ścierania, **14** wyroby jubilerskie, biżuteria, wyroby zegarmistrzowskie, wyroby z metali szlachetnych lub pokrywane nimi nie ujęte w innych klasach, kamienie szlachetne, **25** odzież, obuwie, nakrycia głowy.

(111) **182875** (220) 2005 01 22 (210) 290190  
(151) 2006 10 04 (441) 2005 05 02  
(732) Bożena i Krzysztof Kaczmarek, Warszawa, PL.  
(540)



Kolor znaku: granatowy, pomarańczowy, szary

(531) 25.1.5, 26.1.4, 26.11.2, 27.5.1, 29.1.2, 29.1.4  
(510), (511) **35** prowadzenie sklepu i/lub hurtowni z artykułami wyposażenia łazienek i innych wnętrz, **37** budownictwo ogólne i przemysłowe, **42** dekoracja wnętrz.

(111) **182876** (220) 2005 01 28 (210) 290439  
(151) 2006 10 04 (441) 2005 05 02  
(732) P.P.H.U. „OLIMP” Irena Celijowska, Zawiercie, PL.  
(540)



(531) 13.1.5, 26.1.2, 27.5.1  
(510), (511) **04** świece, świece okolicznościowe, znicze, **20** palety transportowe niemetalowe, **40** prasowanie parafiny.

(111) **182877** (220) 2005 02 04 (210) 290684  
(151) 2006 09 18 (441) 2005 05 16  
(732) FARMINA Sp. z o.o., Kraków, PL.  
(540) CARDIOKAL

(510), (511) **05** preparaty farmaceutyczne, paraleki jako preparaty o działaniu leczniczym, dietetyczne substancje i żywność do celów medycznych.

(111) **182878** (220) 2005 02 07 (210) 290778  
(151) 2006 09 20 (441) 2005 05 16  
(732) Owoc Ointment s.c. Dorian Owoc, Marian Owoc, Brzozów, PL.  
(540)



Kolor znaku: biały, granatowy

(531) 25.5.1, 27.5.1, 29.1.4  
(510), (511) **05** biologiczne preparaty do celów medycznych i weterynaryjnych, preparaty farmaceutyczne, leki dla ludzi, maści dla ce-

łów farmaceutycznych, mazidla, maść przeciw oparzeniom i odmrożeniom, preparaty przeciw oparzeniom i odmrożeniom, środki do leczenia oparzeń i odmrożeń, **35** zgrupowanie na rzecz osób trzecich biologicznych preparatów do celów medycznych i weterynaryjnych, preparatów farmaceutycznych, leków dla ludzi, maści dla celów farmaceutycznych, mazidel, maści przeciw oparzeniom i odmrożeniom, preparatów przeciw oparzeniom i odmrożeniom, środków do leczenia oparzeń i odmrożeń, pozwalające nabywcy wygodnie je oglądać i kupować w aptekach i punktach aptecznych, oraz na stronie internetowej, organizowanie wystaw i pokazów w celach reklamowych i handlowych, reklama, rozprowadzanie materiałów reklamowych, reklama radiowa, telewizyjna, prasowa i internetowa, **44** usługi medyczne, lecznice prywatne, opieka medyczna.

(111) **182879** (220) 2005 02 09 (210) 290905  
(151) 2006 10 04 (441) 2005 05 16  
(732) „SECUS” Sp. z o.o., Katowice, PL.  
(540)



Kolor znaku: jasnopomarańczowy

(531) 26.11.1, 27.5.1  
(510), (511) **35** badania rynku, doradztwo specjalistyczne w sprawach działalności gospodarczej, doradztwo w sprawach zarządzania personalnego, usługi rekrutacji personelu, usługi pośrednictwa pracy, usługi promocji sprzedaży, usługi reklamowe, **36** pośrednictwo finansowe, analizy finansowe, doradztwo w sprawach finansowych, wycena finansowa, operacje finansowe, usługi finansowe, tworzenie funduszy, inwestycje kapitałowe, kredytowanie, lokaty kapitału, doradztwo w sprawach ubezpieczeniowych, pośrednictwo ubezpieczeniowe, usługi świadczeń emerytalnych, **39** organizowanie wycieczek morskich, wynajmowanie statków, **41** porady w zakresie edukacji i kształcenia, organizowanie i obsługa konferencji, sympozjów, zjazdów, usługi kształcenia ustawicznego dorosłych, usługi kształcenia praktycznego.

(111) **182880** (220) 2005 02 11 (210) 291006  
(151) 2006 09 22 (441) 2005 05 16  
(732) Przedsiębiorstwo Produkcyjne BI-ES COSMETIC Beata Piotrowska, Sławomir Piotrowski, Jarosław Drozd Spółka Jawna, Kamień Duży, PL.  
(540) BI-ES HIS STYLE

(510), (511) **03** wyroby perfumeryjne i toaletowe, perfumy, wody toaletowe, wody perfumowane, wody kolońskie, dezodoranty osobiste, antyperspiranty, olejki eteryczne, olejki do kąpieli, sole kosmetyczne do kąpieli, mydła i płyny myjące, preparaty do kąpieli, kosmetyki, środki kosmetyczne, środki do kosmetyki upiększającej i makijażu oraz demakijażu, środki do pielęgnacji ciała, środki do opalania, środki do golenia i po goleniu, środki do depilacji, płyny i lotony do pielęgnacji włosów, odżywki, pianki, lakiery do włosów, lakiery do paznokci, środki do usuwania lakierów, środki do czyszczenia zębów, toaletowe środki sanitarne, środki wybielające i rozjaśniające oraz inne substancje stosowane w praniu, środki do czyszczenia, środki do polerowania, środki do nabłyszczania, środki do szorowania i środki ścierne.

(111) **182881** (220) 2004 10 22 (210) 286908  
(151) 2007 02 05 (441) 2005 01 24  
(732) P.H.U. „MAKROTERM” Spółka Jawna K. Wąchała & A. Wąchała, Zakopane, PL.  
(540)



Kolor znaku: czerwony, pomarańczowy, żółty, czarny

(531) 27.5.1, 29.1.13  
(510), (511) **11** kotły grzewcze, kominki domowe, wkłady kominkowe, piece grzewcze, wyposażenie, elementy, części i armatura do tych pieców.

(111) **182882** (220) 2004 10 22 (210) 286909  
 (151) 2007 02 05 (441) 2005 01 24  
 (732) P.H.U. „MAKROTERM” Spółka Jawna K. Wąchała & A.  
 Wąchała, Zakopane, PL.  
 (540)

**TURBOSOLAR**

Kolor znaku: czerwony, pomarańczowy, żółty, czarny  
 (531) 27.5.1, 29.1.13  
 (510), (511) **11** kolektory słoneczne.

(111) **182883** (220) 2005 02 11 (210) 291007  
 (151) 2006 09 22 (441) 2005 05 16  
 (732) Przedsiębiorstwo Produkcyjne BI-ES COSMETIC Beata  
 Piotrowska, Sławomir Piotrowski, Jarosław Drozd Spółka Jawna,  
 Kamień Duży, PL.  
 (540) BI-ES HER STYLE  
 (510), (511) **03** wyroby perfumeryjne i toaletowe, perfumy, wody  
 toaletowe, wody perfumowane, wody kolońskie, dezodoranty oso-  
 biste, antyperspiranty, olejki eteryczne, olejki do kąpieli, sole ko-  
 smetyczne do kąpieli, mydła i płyny myjące, preparaty do kąpieli,  
 kosmetyki, środki kosmetyczne, środki do kosmetyki upiększającej  
 i makijażu oraz demakijażu, środki do pielęgnacji ciała, środki do  
 opalania, środki do golenia i po goleniu, środki do depilacji, płyny  
 i lotony do pielęgnacji włosów, odżywki, pianki, lakiery do włosów,  
 lakiery do paznokci, środki do usuwania lakierów, środki do czyszcze-  
 nia zębów, toaletowe środki sanitarne, środki wybielające i rozjaśnia-  
 jące oraz inne substancje stosowane w praniu, środki do czyszczenia,  
 środki do polerowania, środki do nabłyszczania, środki do szorowa-  
 nia i środki ścierne.

(111) **182884** (220) 2005 02 14 (210) 291108  
 (151) 2006 09 26 (441) 2005 05 30  
 (732) „NO PROBLEM” Sp. z o.o., Warszawa, PL.  
 (540)



Kolor znaku: żółty, czarny, czerwony, granatowy  
 (531) 1.15.3, 26.4.2, 27.5.1, 29.1.15  
 (510), (511) **40** wynajem agregatów prądotwórczych.

(111) **182885** (220) 2005 02 18 (210) 291328  
 (151) 2006 09 20 (441) 2005 05 30  
 (732) TROPICAL Tadeusz Ogrodnik, Chorzów, PL.  
 (540) TROPICAL BLUE GUARD  
 (510), (511) **05** preparaty hamujące rozwój glonów i wodorostów,  
 w szczególności w stawkach ogrodowych oraz akwariach słodko-  
 wodnych i morskich.

(111) **182886** (220) 2005 02 24 (210) 291556  
 (151) 2006 10 04 (441) 2005 05 30  
 (732) WESELE BORYNY, Ireneusz Kaczmarek, Rembelszczyzna, PL.  
 (540)

**Wesele Boryny**

Kolor znaku: żółty, czerwony, szary  
 (531) 27.5.1, 29.1.13  
 (510), (511) **43** usługi hotelarsko-gastronomiczne.

(111) **182887** (220) 2005 03 16 (210) 292572  
 (151) 2006 10 30 (441) 2005 06 27  
 (732) E plus M Sp. z o.o., Stara Iwiczna, PL.  
 (540) marmocchio bebe  
 (510), (511) **03** wyroby kosmetyczne, perfumeryjne, **25** odzież,  
 odzież niemowlęca, obuwie, bielizna osobista, nakrycia głowy.

(111) **182888** (220) 2005 03 18 (210) 292656  
 (151) 2006 10 03 (441) 2005 06 27  
 (732) EKO-ceramika Janusz Błażejowski, Toruń, PL.  
 (540)



(531) 26.2.1, 27.5.1  
 (510), (511) **21** wyroby ceramiczne: donice, osłonki, świeczniki, figur-  
 ki, wazon, galanteria ceramiczna.

(111) **182889** (220) 2005 03 22 (210) 292791  
 (151) 2006 09 18 (441) 2005 06 27  
 (732) „LAFOT” Jan Lalek, Puszczykowo, PL.  
 (540)

**myLAB**

(531) 27.5.1  
 (510), (511) **09** aparatura, urządzenia i instrumenty optyczne, sprzęt  
 fotograficzny, minilaby, skanery, aparatura do naświetlania, urządze-  
 nia do obróbki zdjęć, aparatura pomiarowa do fotografii, fotometrii  
 i kalorymetrii, programy komputerowe, **42** projektowanie urządzeń  
 i systemów fotograficznych, optycznych i mechanicznych, usługi  
 w zakresie projektowania konstrukcyjnego i technologicznego, pro-  
 gramowanie komputerowe.

(111) **182890** (220) 2005 03 29 (210) 292998  
 (151) 2006 10 09 (441) 2005 07 11  
 (732) „HUBILT” Sp. z o.o., Warszawa, PL.  
 (540) HANER  
 (510), (511) **25** obuwie, odzież, nakrycia głowy.

(111) **182891** (220) 2004 12 16 (210) 288937  
 (151) 2006 10 02 (441) 2005 05 30  
 (732) Towarzystwo Ubezpieczeń na Życie Spółdzielczych Kas  
 Oszczędnościowo-Kredytowych Spółka Akcyjna, Sopot, PL.  
 (540) BEZPIECZNA EMERYTURA W SKOK  
 (510), (511) **36** ubezpieczenia, ubezpieczenia na życie, doradztwo  
 w sprawach ubezpieczeniowych, informacje o ubezpieczeniach,  
 usługi w zakresie świadczeń emerytalnych, tworzenie funduszy  
 emerytalnych.

(111) **182892** (220) 2004 12 16 (210) 288938  
 (151) 2006 10 02 (441) 2005 05 30  
 (732) Towarzystwo Ubezpieczeń na Życie Spółdzielczych Kas  
 Oszczędnościowo-Kredytowych Spółka Akcyjna, Sopot, PL.  
 (540)

**UBEZPIECZENIE OPTIMUM**

Kolor znaku: żółty, czerwony  
 (531) 27.5.1, 29.1.2, 29.1.7  
 (510), (511) **36** ubezpieczenia, ubezpieczenia na życie, doradztwo  
 w sprawach ubezpieczeniowych, informacje o ubezpieczeniach,  
 usługi w zakresie świadczeń emerytalnych, tworzenie funduszy  
 emerytalnych.

(111) **182893** (220) 2004 12 16 (210) 288939  
 (151) 2006 10 02 (441) 2005 05 30

(732) Towarzystwo Ubezpieczeń na Życie Spółdzielczych Kas Oszczędnościowo-Kredytowych Spółka Akcyjna, Sopot, PL.  
(540)



(531) 10.3.1, 27.5.1

(510), (511) **36** ubezpieczenia, ubezpieczenia na życie, doradztwo w sprawach ubezpieczeniowych, informacje o ubezpieczeniach, usługi w zakresie świadczeń emerytalnych, tworzenie funduszy emerytalnych.

(111) **182894** (220) 2004 12 20 (210) 289080

(151) 2006 10 04 (441) 2005 04 04

(732) Hasbro, Inc., Pawtucket, US.

(540) GRA ŻYCIA

(510), (511) **28** zabawki, gry i przedmioty do zabawy.

(111) **182895** (220) 2004 12 21 (210) 289126

(151) 2006 10 04 (441) 2005 04 04

(732) Toruńskie Piwnice Win VINPOL Sp. z o.o., Toruń, PL.

(540)



Kolor znaku: biały, złoty, kremowy, czerwony, granatowy

(531) 7.1.3, 25.1.1, 26.3.1, 26.5.1, 27.5.1, 29.1.13

(510), (511) **33** wina, wina musujące, napoje alkoholowe.

(111) **182896** (220) 2005 01 10 (210) 289743

(151) 2006 09 28 (441) 2005 04 18

(732) SOKOŁÓW Spółka Akcyjna, Sokołów Podlaski, PL.

(540)



Kolor znaku: złoty, granatowy

(531) 24.9.3, 25.1.5, 27.5.1, 29.1.2, 29.1.4

(510), (511) **29** wędliny, wyroby mięsne i drobiowe.

(111) **182897** (220) 2005 01 14 (210) 289948

(151) 2006 09 21 (441) 2005 04 18

(732) Dolnośląskie Zakłady Usługowo-Produkcyjne „DOZAMEL” - dawniej „DOLMEL” - Spółka z o.o., Wrocław, PL.

(540) DOLMEL

(510), (511) **04** paliwa, paliwa gazowe, **07** obrabiarki, narzędzia mechaniczne, maszyny specjalnego przeznaczenia, silniki elektryczne, prądnice, transformatory, sprzęt elektryczny, urządzenia dźwigowe

i chwytaki, **36** administrowanie i obsługa nieruchomości, wynajem pomieszczeń biurowych, produkcyjnych i magazynowych, wynajem maszyn i urządzeń bez obsługi oraz wypożyczanie artykułów użytku osobistego i domowego, usługi finansowo-księgowe, **37** usługi budowlane, usługi instalacyjne elektryczne i sanitarne, usługi w zakresie obsługi i naprawy pojazdów mechanicznych oraz pomocy drogowej, stacje diagnostycznej obsługi pojazdów, sprzątanie powierzchni biurowych, magazynowych, produkcyjnych i socjalnych, usługi porządkowe, usługi pralnicze, w tym pranie i czyszczenie wyrobów włókienniczych i futrzarskich, usługi znakowania obiektów, usługi przeglądów technicznych i napraw gaśnic i urządzeń oraz czujników przeciwpożarowych, konserwacja, naprawy i remonty maszyn i urządzeń, narzędzi i przyrządów, metalowych elementów konstrukcyjnych, system, pojemników, zbiorników metalowych, obrabiarek, narzędzi mechanicznych, maszyn specjalnego przeznaczenia, sprzętu elektrycznego, urządzeń dźwigowych i chwytaków, instrumentów i przyrządów pomiarowych, kontrolnych, badawczych, nawigacyjnych, systemów sterowania procesami przemysłowymi, **38** usługi telekomunikacyjne, w tym usługi w zakresie łączności z zastosowaniem sieci przewodowych i bezprzewodowych, organizowanie systemów transmisyjnych, transmisji dźwięku i obrazu, **39** dystrybucja prądu elektrycznego, przesył i odsprzedaż energii elektrycznej, wody, pary wodnej i gorącej wody, energii cieplnej, dystrybucja gazów technicznych, usługi transportu drogowego, kolejowego, usługi turystyczne, organizowanie wycieczek, **40** produkcja ciepła, pary wodnej i gorącej wody, zagospodarowanie i unieszkodliwianie odpadów, obróbka metali i nakładanie powłok na metale, obróbka mechaniczna elementów metalowych, gospodarka ściekami oraz wywóz i unieszkodliwianie odpadów, usługi sanitarne, **41** organizacja kursów, szkoleń, konferencji, sympozjów, seminariów, rekreacja i sport, usługi klubów zdrowia, organizacja imprez rozrywkowych, w tym imprezy taneczne, nocne kluby, dyskoteki, **42** prace badawczo-rozwojowe w dziedzinie nauk przyrodniczych i technicznych, usługi architektoniczne, usługi inżynierskie w zakresie projektowania, badań technicznych, obliczeń inżynierskich, opinii i ekspertyz technicznych, projektowanie oprogramowania komputerowego i systemów komputerowych, usługi informatyczne w tym usługi hostingowe, tworzenie i utrzymywanie stron internetowych, doradztwo w zakresie ochrony środowiska, **43** usługi restauracyjne, barowe, przygotowywanie dań na zamówienie i ich dostawa (katering), usługi zakwaterowania, prowadzenie hoteli, **44** usługi medyczne, stomatologiczne, fizykoterapii, rehabilitacyjne, sanatoryjne.

(111) **182898** (220) 2005 01 25 (210) 290309

(151) 2006 10 04 (441) 2005 05 02

(732) Trufanov Ewgenij Fedorovich, Mytitschi, Moskovskaja obłast, RU.

(540)



(531) 2.1.12, 26.11.1, 27.5.1

(510), (511) **08** przyrządy do ostrzenia, harpuni, harpuni do łowienia ryb, **22** sieci rybackie, **28** sztuczne przynęty dla wędkarzy, czujniki brania, sprzęt wędkarski, strzelby harpunowe, spławiki wędkarskie, linki, żyłki wędkarskie, linki wędkarskie z jelit zwierzęcych, kołowrotki wędkarskie, koszyki wędkarskie, podbieraki wędkarskie, wabiki do myślistwa lub rybołówstwa, wędki, w tym spinningi, **35** pomoc w zarządzaniu działalnością gospodarczą (redagowanie projektów, planów, kompilacja kosztorysów finansowych), usługi agencji importowo-eksportowych, usługi agencji informacji handlowej, rozpowszechnianie materiałów reklamowych, informacja statystyczna, sporządzanie wyciągów z kont, audyt, konsultacje w zakresie zarządzania i organizacji przedsiębiorstw, konsultacje w zakresie zarządzania kadrami, promocja towarów, pokazy towarów, reklama za pośrednictwem poczty obejmująca wysyłkę prospektów, ulotek i tym podobnych, pomoc w zarządzaniu przedsiębiorstwami handlowymi lub przemysłowymi, dystrybucja próbek, aukcje, badania marketingowe, publikacja tekstów reklamowych, reklama, reklama radiowa, badania rynku, reklama telewizyjna, doradztwo specjalistyczne w sprawach działalności gospodarczej, prognozy ekonomiczne, organizacja wystaw dla celów handlowych lub reklamowych, badanie opinii publicznej, przygotowywanie list płac, wynajmowanie powierzchni reklamowej, promocja sprzedaży na rzecz osób trzecich, kompilacja informacji w komputerowej bazie danych, organizacja targów dla celów handlowych lub rekla-

mowych, **42** konsultacje specjalistyczne inne niż dotyczące działalności gospodarczej, prace badawczo-rozwojowe na rzecz osób trzecich.

(111) **182899** (220) 2005 02 14 (210) 291103  
 (151) 2006 09 26 (441) 2005 05 30  
 (732) WARTA GLASS sp. z o.o., Poznań, PL.  
 (540)

**WGG:**

(531) 24.17.1, 27.5.1  
 (510), (511) **12** szyby pojazdów, **19** szkło budowlane, szkło okienne, **21** butelki, sprzęt szklany do gospodarstwa domowego zawarte w tej klasie, karafki, kieliszki, szklanki, słoiki, kubki, kufle, termosy, szkło w stanie półprzetworzonym, szkło surowe, szkło płaskie.

(111) **182900** (220) 2005 02 14 (210) 291104  
 (151) 2006 09 26 (441) 2005 05 30  
 (732) WARTA GLASS sp. z o.o., Poznań, PL.  
 (540)

**WGG:**

(531) 24.17.1, 27.5.1  
 (510), (511) **12** szyby pojazdów, **19** szkło budowlane, szkło okienne, **21** butelki, sprzęt szklany do gospodarstwa domowego zawarte w tej klasie, karafki, kieliszki, szklanki, słoiki, kubki, kufle, termosy, szkło w stanie półprzetworzonym, szkło surowe, szkło płaskie.

(111) **182901** (220) 2005 02 14 (210) 291105  
 (151) 2006 09 26 (441) 2005 05 30  
 (732) WARTA GLASS sp. z o.o., Poznań, PL.  
 (540)

**WGG:**

(531) 24.17.1, 27.5.1  
 (510), (511) **12** szyby pojazdów, **19** szkło budowlane, szkło okienne, **21** butelki, sprzęt szklany do gospodarstwa domowego zawarte w tej klasie, karafki, kieliszki, szklanki, słoiki, kubki, kufle, termosy, szkło w stanie półprzetworzonym, szkło surowe, szkło płaskie.

(111) **182902** (220) 2005 03 01 (210) 291881  
 (151) 2006 09 20 (441) 2005 06 13  
 (732) City Interactive Sp. z o.o., Warszawa, PL.

(540) Terrorist Takedown: Payback  
 (510), (511) **09** programy gier komputerowych, gry telewizyjne, **16** książki, czasopisma i gazety, **28** gry elektroniczne inne niż telewizyjne, **41** produkcja programów radiowych i telewizyjnych, produkcja filmowa, usługi w zakresie udostępnienia gier za pomocą internetu.

(111) **182903** (220) 2005 03 01 (210) 291882  
 (151) 2006 09 20 (441) 2005 06 13  
 (732) City Interactive Sp. z o.o., Warszawa, PL.

(540) BattleStrike: The Road to Berlin  
 (510), (511) **09** programy gier komputerowych, gry telewizyjne, **16** książki, czasopisma i gazety, **28** gry elektroniczne inne niż telewizyjne, **41** produkcja programów radiowych i telewizyjnych, produkcja filmowa, usługi w zakresie udostępnienia gier za pomocą internetu.

(111) **182904** (220) 2005 03 01 (210) 291883  
 (151) 2006 09 20 (441) 2005 06 13  
 (732) City Interactive Sp. z o.o., Warszawa, PL.

(540) Terrorist Takedown: Air Operations  
 (510), (511) **09** programy gier komputerowych, gry telewizyjne, **16** książki, czasopisma i gazety, **28** gry elektroniczne inne niż telewizyjne, **41** produkcja programów radiowych i telewizyjnych, produkcja filmowa, usługi w zakresie udostępnienia gier za pomocą internetu.

(111) **182905** (220) 2005 03 21 (210) 292694  
 (151) 2006 10 04 (441) 2005 06 27  
 (732) SOKOŁÓW S.A., Sokołów Podlaski, PL.

(540) ZDROWIE I SMACZNE SOKOŁÓW  
 (510), (511) **29** mięso, drób, wędliny, konserwy mięsne i drobiowe, ekstrakty mięsne i drobiowe, paszety mięsne i drobiowe.

(111) **182906** (220) 2005 03 25 (210) 292947  
 (151) 2006 10 09 (441) 2005 06 27  
 (732) Tasman Fish Trading Sp. z o.o., Olsztyn, PL.  
 (540)

**Fisrki**

Kolor znaku: żółty, czerwony

(531) 27.5.1, 29.1.1, 29.1.2

(510), (511) **29** ryby mrożone.

(111) **182907** (220) 2005 03 29 (210) 293001  
 (151) 2006 10 09 (441) 2005 07 11  
 (732) TARCHOMIŃSKIE ZAKŁADY FARMACEUTYCZNE „POLFA” S.A., Warszawa, PL.

(540) robkiler canis  
 (510), (511) **05** preparat farmaceutyczny.

(111) **182908** (220) 2005 03 29 (210) 293002  
 (151) 2006 10 09 (441) 2005 07 11  
 (732) TARCHOMIŃSKIE ZAKŁADY FARMACEUTYCZNE „POLFA” S.A., Warszawa, PL.

(540) aviotyl  
 (510), (511) **05** preparat farmaceutyczny.

(111) **182909** (220) 2005 03 29 (210) 293003  
 (151) 2006 10 09 (441) 2005 07 11  
 (732) TARCHOMIŃSKIE ZAKŁADY FARMACEUTYCZNE „POLFA” S.A., Warszawa, PL.

(540) robkiler  
 (510), (511) **05** preparat farmaceutyczny.

(111) **182910** (220) 2005 03 29 (210) 293004  
 (151) 2006 10 09 (441) 2005 07 11  
 (732) TARCHOMIŃSKIE ZAKŁADY FARMACEUTYCZNE „POLFA” S.A., Warszawa, PL.

(540) tardox  
 (510), (511) **05** preparat farmaceutyczny.

(111) **182911** (220) 2005 03 29 (210) 293005  
 (151) 2006 10 09 (441) 2005 07 11  
 (732) TARCHOMIŃSKIE ZAKŁADY FARMACEUTYCZNE „POLFA” S.A., Warszawa, PL.

(540) spokovet  
 (510), (511) **05** preparat farmaceutyczny.

(111) **182912** (220) 2005 03 29 (210) 293035  
 (151) 2006 09 07 (441) 2005 07 11  
 (732) TELIUM Jerzy Klimkowski, Dariusz Warowny - Spółka Cywilna, Warszawa, PL.

(540) iBilling  
 (510), (511) **35** pozyskiwanie danych z komputerowych baz danych, systematyzacja danych w komputerowej bazie danych, **42** projektowanie oprogramowania komputerowego.

(111) **182913** (220) 2005 03 29 (210) 293060  
 (151) 2006 09 12 (441) 2005 07 11  
 (732) Przedsiębiorstwo Produkcyjne BI-ES COSMETIC Beata Piotrowska, Sławomir Piotrowski, Jarosław Drozd Spółka jawna, Kamień Duży, PL.

(540)

**Bi-es**

(531) 27.5.1

(510), (511) **03** wyroby perfumeryjne i toaletowe, perfumy, wody toaletowe, wody perfumowane, wody kolońskie, dezodoranty i środki przeciw poceniu, antyperspiranty, olejki eteryczne, olejki do kąpeli, sole kosmetyczne do kąpeli, mydła i płyny myjące, preparaty do kąpeli, kosmetyki, środki kosmetyczne, kremy, emulsje, płyny, żele, oliwki, pianki i balsamy do skóry, środki do pielęgnacji ciała, środki do mycia i pielęgnacji włosów, płyny i lotony do pielęgnacji włosów, odżywki, pianki, lakiery do włosów, środki do kosmetyki upiększającej i makijażu oraz demakijażu, środki do pielęgnacji i malowania ust, środki do pielęgnacji i malowania paznokci, lakiery do paznokci, środki do usuwania lakierów, środki do golenia i po goleniu, środki do depilacji, środki do higieny intymnej, środki do opalania i chroniące przed promieniowaniem ultrafioletowym, środki do samoopalania, pudry do makijażu, pudry po kąpeli, pudry higieniczne, środki do pielęgnacji zębów i jamy ustnej, środki do czyszczenia zębów, artykuły toaletowe, toaletowe środki sanitarne, wyroby chemii gospodarczej, preparaty i środki piorące, substancje stosowane w praniu, proszki do prania, detergenty, płyny do płukania tkanin, koncentraty proszków do prania, koncentraty płynów do płukania tkanin, środki do czyszczenia, polerowania, środki do szorowania, środki ścierne, mlecza do czyszczenia i polerowania, antystatyczne preparaty do celów domowych, pasty do podłogi i mebli, preparaty do czyszczenia, polerowania, renowacji i konserwacji mebli wykonanych z drewna, materiałów drewnopodobnych i tworzyw sztucznych, środki do zamaczania bielizny, preparaty do czyszczenia i trawienia, preparaty do usuwania kamienia kotłowego dla celów gospodarstw domowych, mydła do prania, mydła do ożywiania koloru tkanin, środki wybielające stosowane w pralnictwie, środki do prania skóry, płyny do czyszczenia szkła, wywabiacze plam, **05** kosmetyki do celów leczniczych, kremy, emulsje, płyny, żele, oliwki, pianki i balsamy lecznicze, sole do kąpeli do celów medycznych, kąpiele lecznicze, dezodoranty inne niż do użytku osobistego, środki do odświeżania powietrza, środki odstraszające owady, **39** konfekcjonowanie artykułów perfumeryjnych, toaletowych i kosmetycznych, konfekcjonowanie wyrobów chemii gospodarczej na rzecz osób trzecich, **41** usługi w zakresie prowadzenia i organizowania konkursów, loterii, kursów, pokazów, szkoleń, konferencji, kongresów, seminariów, sympozjów, zjazdów, konkursów i edukacja w dziedzinie kosmetyki i kosmetologii.

(111) **182914** (220) 2005 03 29 (210) 293066  
 (151) 2006 09 12 (441) 2005 07 11  
 (732) Przedsiębiorstwo Produkcyjne BI-ES COSMETIC Beata Piotrowska, Sławomir Piotrowski, Jarosław Drozd Spółka jawna, Kamień Duży, PL.  
 (540)

## Bi-es

(531) 27.5.1

(510), (511) **03** wyroby perfumeryjne i toaletowe, perfumy, wody toaletowe, wody perfumowane, wody kolońskie, dezodoranty i środki przeciw poceniu, antyperspiranty, olejki eteryczne, olejki do kąpeli, sole kosmetyczne do kąpeli, mydła i płyny myjące, preparaty do kąpeli, kosmetyki, środki kosmetyczne, kremy, emulsje, płyny, żele, oliwki, pianki i balsamy do skóry, środki do pielęgnacji ciała, środki do mycia i pielęgnacji włosów, płyny i lotony do pielęgnacji włosów, odżywki, pianki, lakiery do włosów, środki do kosmetyki upiększającej i makijażu oraz demakijażu, środki do pielęgnacji i malowania ust, środki do pielęgnacji i malowania paznokci, lakiery do paznokci, środki do usuwania lakierów, środki do golenia i po goleniu, środki do depilacji, środki do higieny intymnej, środki do opalania i chroniące przed promieniowaniem ultrafioletowym, środki do samoopalania, pudry do makijażu, pudry po kąpeli, pudry higieniczne, środki do pielęgnacji zębów i jamy ustnej, środki do czyszczenia zębów, artykuły toaletowe, toaletowe środki sanitarne, wyroby chemii gospodarczej, preparaty i środki piorące, substancje stosowane w praniu, proszki do prania, detergenty, płyny do płukania tkanin, koncentraty proszków do prania, koncentraty płynów do płukania tkanin, środki do czyszczenia, polerowania, środki do szorowania, środki ścierne, mlecza do czyszczenia i polerowania, antystatyczne preparaty do celów domowych, pasty do podłogi i mebli, preparaty do czyszczenia, polerowania, renowacji i konserwacji mebli wykonanych z drewna, materiałów drewnopodobnych i tworzyw sztucznych, środki do zamaczania bielizny, preparaty do czyszczenia i trawienia, preparaty do usuwania kamienia kotłowego dla celów gospodarstw

domowych, mydła do prania, mydła do ożywiania koloru tkanin, środki wybielające stosowane w pralnictwie, środki do prania skóry, płyny do czyszczenia szkła, wywabiacze plam, **05** kosmetyki do celów leczniczych, kremy, emulsje, płyny, żele, oliwki, pianki i balsamy lecznicze, sole do kąpeli do celów medycznych, kąpiele lecznicze, dezodoranty inne niż do użytku osobistego, środki do odświeżania powietrza, środki odstraszające owady, **39** konfekcjonowanie artykułów perfumeryjnych, toaletowych i kosmetycznych, konfekcjonowanie wyrobów chemii gospodarczej na rzecz osób trzecich, **41** usługi w zakresie prowadzenia i organizowania konkursów, loterii, kursów, pokazów, szkoleń, konferencji, kongresów, seminariów, sympozjów, zjazdów, konkursów i edukacja w dziedzinie kosmetyki i kosmetologii.

(111) **182915** (220) 2005 03 29 (210) 293066  
 (151) 2006 09 12 (441) 2005 07 11  
 (732) UNIQ LISNER Sp. z o.o., Poznań, PL.  
 (540) vitafish  
 (510), (511) **29** ryby i przetwory z ryb, mrożonki rybne, konserwy rybne, sałatki rybne, owocowe i warzywne, oliwy i tłuszcze jadalne.

(111) **182916** (220) 2005 03 31 (210) 293105  
 (151) 2006 09 15 (441) 2005 07 11  
 (732) KDC POMORZANKA Spółka z o.o., Przeźmierowo, PL.  
 (540)



Kolor znaku: czerwony, biały, granatowy, brązowy  
 (531) 1.15.21, 27.5.1, 29.1.1  
 (510), (511) **30** wyroby cukiernicze, słodczyce.

(111) **182917** (220) 2005 03 31 (210) 293106  
 (151) 2006 09 15 (441) 2005 07 11  
 (732) KDC POMORZANKA Spółka z o.o., Przeźmierowo, PL.  
 (540)



Kolor znaku: zielony, biały, granatowy, czerwony  
 (531) 1.15.21, 27.5.1, 29.1.3  
 (510), (511) **30** wyroby cukiernicze, słodczyce.

(111) **182918** (220) 2005 03 31 (210) 293107  
 (151) 2006 09 15 (441) 2005 07 11  
 (732) KDC POMORZANKA Spółka z o.o., Przeźmierowo, PL.  
 (540)



Kolor znaku: pomarańczowy, biały, granatowy, czerwony  
 (531) 1.15.21, 27.5.1, 29.1.1  
 (510), (511) **30** wyroby cukiernicze, słodczyce.



(111) **182919** (220) 2005 03 31 (210) 293108  
 (151) 2006 09 15 (441) 2005 07 11  
 (732) KDC POMORZANKA Spółka z o.o., Przeźmierowo, PL.  
 (540)



Kolor znaku: czerwony, biały, granatowy, fioletowy, różowy, brązowy

(531) 1.15.21, 2.5.2, 8.1.10, 11.3.1, 27.5.1, 29.1.1  
 (510), (511) **30** wyroby cukiernicze, słodyczne.

(111) **182920** (220) 2005 03 31 (210) 293109  
 (151) 2006 09 15 (441) 2005 07 11  
 (732) KDC POMORZANKA Spółka z o.o., Przeźmierowo, PL.  
 (540)



Kolor znaku: różowy, biały, granatowy, fioletowy, zielony, czerwony

(531) 1.15.21, 2.5.2, 5.7.8, 5.7.13, 8.1.19, 27.5.1, 29.1.1, 29.1.2, 29.1.4  
 (510), (511) **30** wyroby cukiernicze, słodyczne.

(111) **182921** (220) 2005 03 31 (210) 293110  
 (151) 2006 09 15 (441) 2005 07 11  
 (732) KDC POMORZANKA Spółka z o.o., Przeźmierowo, PL.  
 (540)



Kolor znaku: różowy, biały, granatowy, czerwony

(531) 1.15.21, 27.5.1, 29.1.1  
 (510), (511) **30** wyroby cukiernicze, słodyczne.

(111) **182922** (220) 2005 04 01 (210) 293170  
 (151) 2006 09 29 (441) 2005 07 11  
 (732) Tetra Pak Sp.z o.o., Warszawa, PL.  
 (540)



Kolor znaku: zielony

(531) 2.9.14, 5.3.11, 27.5.1, 29.1.3

(510), (511) **16** opakowania z papieru, kartonu, tektury i folii z tworzyw sztucznych, materiały drukowane, w tym w szczególności plakaty, afisze, broszury, naklejki i nalepki, pocztówki i karty okolicznościowe, etykiety, czasopisma, makulatura, artykuły papiernicze, w tym papier czerpany i papier w rolach, dyplomy, papiernicza miążga, **35** reklama, działalność agencji reklamowych i agencji public relations, aukcje publiczne, organizowanie wystaw i targów w celach reklamowych lub handlowych, **40** selektywna zbiórka i sortowanie odpadów, w tym w szczególności odpadów opakowaniowych, dla celów przetwarzania, przetwarzanie i unieszkodliwianie, w tym w szczególności recykling odpadów, informowanie o obróbce i przetwarzaniu materiałów, w tym surowców wtórnych, obróbka papieru, oczyszczanie powietrza, **41** edukacja i kształcenie, działalność rozrywkowa, sportowa, rekreacyjna i kulturalna, organizowanie loterii i konkursów edukacyjnych lub rozrywkowych, organizowanie i prowadzenie konferencji, kongresów, seminariów, sympozjów, zjazdów, przyjęć, festynów, organizowanie i realizacja spektakli, przedstawień teatralnych, telewizyjnych i radiowych programów edukacyjnych i rozrywkowych, organizowanie wystaw z dziedziny kultury lub edukacji oraz zawodów sportowych, produkcja filmów, publikacja elektroniczna on-line periodyków i informacji dotyczących edukacji, rekreacji lub rozrywki, usługi klubowe w zakresie rozrywki lub nauce, udostępnianie sprzętu do karaoke.

(111) **182923** (220) 2005 04 01 (210) 293193  
 (151) 2006 09 28 (441) 2005 07 11

(732) Wytwórnia Farmaceutyczna „FARMAL” Ryszard Malinga, Będzin, PL.

(540) rekord łuszczy

(510), (511) **05** maści dla celów farmaceutycznych i leczniczych, środki na odciski, środki przeciw zgrubieniom i zrogowaceniom skóry.

(111) **182924** (220) 2005 04 01 (210) 293215  
 (151) 2006 09 29 (441) 2005 07 11

(732) ITS Education Sp. z o.o., Warszawa, PL.

(540)



Kolor znaku: czarny, szary

(531) 1.1.1, 2.3.15, 27.5.1, 29.1.6, 29.1.8

(510), (511) **35** badania opinii publicznej, badania w dziedzinie działalności gospodarczej, badanie rynku, dystrybucja materiałów reklamowych (próbek, druków, prospektów, broszur), pozyskiwanie danych do komputerowych baz danych, rozpowszechnienie ogłoszeń reklamowych, sondaże opinii, organizowanie wystaw i targów w celach handlowych lub reklamowych, pokazy towarów, rozpowszechnianie materiałów reklamowych (ulotki, prospekty, druki, próbki), badania rynku, informacje statystyczne, wycena działalności handlowej, **41** edukacja, doradztwo zawodowe (porady w zakresie edukacji lub kształcenia), organizowanie konkursów, kształcenie praktyczne (pokazy), organizowanie loterii, organizowanie i prowadzenie konferencji, kongresów, seminariów, organizowanie przyjęć, publikowanie tekstów (innych niż teksty reklamowe), organizacja wystaw związanych z kulturą lub edukacją, wyższe uczelnie (edukacja), poradnictwo zawodowe (porady w zakresie edukacji lub kształcenia), **42** analizy systemów komputerowych, kontrola jakości, testowanie materiałów.

(111) **182925** (220) 2005 04 07 (210) 293462  
 (151) 2006 09 14 (441) 2005 07 11

(732) Badaro Investments B.V., Amsterdam, NL.

(540) MANTI w kiosku, MANTI w sklepie, MANTI teraz bliżej Ciebie  
 (510), (511) **05** produkty farmaceutyczne.

(111) **182926** (220) 2005 04 11 (210) 293549  
 (151) 2006 09 18 (441) 2005 07 25

(732) „RUCH” Spółka Akcyjna, Warszawa, PL.

(540)



Kolor znaku: zielony, biały, żółty

(531) 19.13.1, 19.13.21, 26.11.3, 27.5.1, 29.1.13

(510), (511) **03** chusteczki higieniczne nasączone substancjami zapachowymi, dezodoranty, kosmetyki o charakterze leczniczym, kremy kosmetyczne, mydła lecznicze, pasta do zębów, środki do pielęgnacji ust, **05** parafarmaceutyki, materiały opatrunkowe, bandaże, preparaty farmaceutyczne, wata, podpaski, pieluchomajtki, sole do kąpeli, leki, szczepionki, surowce, preparaty witaminowe, preparaty odchudzające, zioła lecznicze, żywność dietetyczna do celów leczniczych, **16** gazety i czasopisma o tematyce - zdrowie, chusteczki papierowe do nosa, papier toaletowy, pieluchy z papieru, podręczniki medyczne i o tematyce farmaceutycznej, serwetki i ręczniczki papierowe.

(111) **182927** (220) 2005 04 14 (210) 293701

(151) 2006 10 09 (441) 2005 07 25

(732) Wm.Wrigley Jr.Company, Chicago, US.

(540) CHANGERZ

(510), (511) **30** słodycze, w tym guma do żucia, guma balonowa, cukierki i miętówki.(111) **182928** (220) 2005 04 14 (210) 293714

(151) 2006 10 09 (441) 2005 07 25

(732) „Ziaja Ltd” Zakład Produkcji Leków Sp. z o.o., Gdańsk, PL.

(540) REBUILD

(510), (511) **01** produkty chemiczne stosowane w przemyśle kosmetycznym, surowce, odczynniki, preparaty biologiczne i chemiczne do wytwarzania środków kosmetycznych, myjących i sanitarnych, środki do konserwacji produktów kosmetycznych i farmaceutycznych, **03** produkty kosmetyczne, środki do mycia i pielęgnacji włosów, szampony, odżywki, lotony, farby do włosów, środki do pielęgnacji i ochrony skóry, kremy, balsamy, żele, mleczka, emulsje, peelings, toniki, maseczki, płyny regeneracyjne, preparaty kosmetyczne do i po opalaniu, środki do mycia, mydła, żele, preparaty do kąpieli, preparaty do higieny intymnej, preparaty do golenia, przed i po goleniu, wody toaletowe, wody kolońskie, olejki eteryczne, olejki do masażu, antyperspiranty, dezodoranty osobiste, środki do czyszczenia zębów i pielęgnacji jamy ustnej, chusteczki nasączone płynami kosmetycznymi, środki toaletowe, **05** produkty i półprodukty farmaceutyczne, produkty kosmetyczne o działaniu leczniczym, lecznicze środki do mycia i pielęgnacji włosów, preparaty przeciwgrzybiczne, preparaty antybakteryjne, produkty higieniczne, środki sanitarne stosowane w lecznictwie i higienie osobistej, środki dezynfekcyjne.

(111) **182929** (220) 2005 04 14 (210) 293715

(151) 2006 10 09 (441) 2005 07 25

(732) „Ziaja Ltd” Zakład Produkcji Leków Sp. z o.o., Gdańsk, PL.

(540) ANNO D'ORO

(510), (511) **01** produkty chemiczne stosowane w przemyśle i pracach badawczo-naukowych, surowce, odczynniki, preparaty biologiczne i chemiczne do wytwarzania środków kosmetycznych, myjących i sanitarnych, środki do konserwacji produktów kosmetycznych i farmaceutycznych, **03** produkty kosmetyczne, środki do mycia i pielęgnacji włosów, szampony, odżywki, lotony, farby do włosów, środki do pielęgnacji i ochrony skóry, kremy, balsamy, żele, mleczka, emulsje, peelings, toniki, maseczki, płyny regeneracyjne, preparaty kosmetyczne do i po opalaniu, środki do mycia, mydła, żele, preparaty do kąpieli, preparaty do higieny intymnej, preparaty do golenia, przed i po goleniu, wody toaletowe, wody kolońskie, olejki eteryczne, olejki do masażu, antyperspiranty, dezodoranty osobiste, środki do czyszczenia zębów i pielęgnacji jamy ustnej, chusteczki nasączone płynami kosmetycznymi, środki toaletowe, **05** produkty i półprodukty farmaceutyczne, produkty kosmetyczne o działaniu leczniczym, lecznicze środki do mycia i pielęgnacji włosów, preparaty przeciwgrzybiczne, preparaty antybakteryjne, produkty higieniczne, środki sanitarne stosowane w lecznictwie i higienie osobistej, środki dezynfekcyjne.

(111) **182930** (220) 2005 04 14 (210) 293716

(151) 2006 10 09 (441) 2005 07 25

(732) „Ziaja Ltd” Zakład Produkcji Leków Sp. z o.o., Gdańsk, PL.

(540) AGE SOLUTION

(510), (511) **01** produkty chemiczne stosowane w przemyśle i pracach badawczo-naukowych, surowce, odczynniki, preparaty biologiczne i chemiczne do wytwarzania środków kosmetycznych, myjących i sanitarnych, środki do konserwacji produktów kosmetycznych i farmaceutycznych, **03** produkty kosmetyczne, środki do mycia i pielęgnacji włosów, szampony, odżywki, lotony, farby do włosów, środki do pielęgnacji i ochrony skóry, kremy, balsamy, żele, mleczka, emulsje, peelings, toniki, maseczki, płyny regeneracyjne, preparaty kosmetyczne do i po opalaniu, środki do mycia, mydła, żele, preparaty do kąpieli, preparaty do higieny intymnej, preparaty do golenia, przed i po goleniu, wody toaletowe, wody kolońskie, olejki eteryczne, olejki do masażu, antyperspiranty, dezodoranty osobiste, środki do czyszczenia zębów i pielęgnacji jamy ustnej, chusteczki nasączone płynami kosmetycznymi, środki toaletowe, **05** produkty i półprodukty farmaceutyczne, produkty kosmetyczne o działaniu leczniczym, lecznicze środki do mycia i pielęgnacji włosów, preparaty przeciwgrzybiczne, preparaty antybakteryjne, produkty higieniczne, środki sanitarne stosowane w lecznictwie i higienie osobistej, środki dezynfekcyjne.

(111) **182931** (220) 2003 04 15 (210) 263599

(151) 2006 03 27 (441) 2003 10 20

(732) „GRZEŚMLECZ” Spółka Akcyjna, Bielsko-Biała, PL.

(540) KRAJANKA

(510), (511) **29** sery.(111) **182932** (220) 2003 07 21 (210) 267637

(151) 2006 06 12 (441) 2004 01 26

(732) BIURO PODRÓŻY AKTIV TOURS E. Kraińska i M. Jasiczek

Spółka Jawna, Gdańsk, PL.

(540)



Kolor znaku: czarny, zielony

(531) 24.15.3, 27.5.1, 29.1.3, 29.1.8

(510), (511) **39** usługi biura podróży, organizowanie wycieczek pieszych, rowerowych, konnych, polowań, pilotażu i podróży środkami komunikacji lądowej, wodnej i powietrznej, rezerwacja biletów na podróż, **41** usługi organizowania przyjęć, imprez rozrywkowych, spektakli, wystaw i targów z dziedziny kultury lub edukacji, konferencji, zjazdów, kongresów, obozów sportowych, wypoczynkowych, konkursów, szkoleń, kursów, **43** usługi prowadzenia restauracji, kawiarni, baru, hotelu, rezerwacja noclegów, sal, posiłków.

(111) **182933** (220) 2005 04 15 (210) 293732

(151) 2006 09 12 (441) 2005 07 25

(732) „SPECOL” Spółka z ograniczoną odpowiedzialnością, Chorzów, PL.

(540) Spec Volt

(510), (511) **04** oleje do smarowania, oleje przemysłowe, smary, oleje silnikowe.(111) **182934** (220) 2005 04 15 (210) 293733

(151) 2006 09 12 (441) 2005 07 25

(732) „SPECOL” Spółka z ograniczoną odpowiedzialnością, Chorzów, PL.

(540) Spec Selekt

(510), (511) **04** oleje do smarowania, oleje przemysłowe, smary, oleje silnikowe.(111) **182935** (220) 2005 04 15 (210) 293734

(151) 2006 09 12 (441) 2005 07 25

(732) „SPECOL” Spółka z ograniczoną odpowiedzialnością, Chorzów, PL.

(540) Spec Uniwersal  
(510), (511) **04** oleje do smarowania, oleje przemysłowe, smary, oleje silnikowe.

(111) **182936** (220) 2005 04 15 (210) 293735  
(151) 2006 09 14 (441) 2005 07 25  
(732) „SPECOL” Spółka z ograniczoną odpowiedzialnością,  
Chorzów, PL.

(540) Emulso  
(510), (511) **04** oleje do smarowania, oleje przemysłowe, smary, oleje silnikowe.

(111) **182937** (220) 2005 04 15 (210) 293736  
(151) 2006 09 14 (441) 2005 07 25  
(732) „SPECOL” Spółka z ograniczoną odpowiedzialnością,  
Chorzów, PL.

(540) Velso  
(510), (511) **04** oleje do smarowania, oleje przemysłowe, smary, oleje silnikowe.

(111) **182938** (220) 2005 04 15 (210) 293737  
(151) 2006 09 12 (441) 2005 07 25  
(732) „SPECOL” Spółka z ograniczoną odpowiedzialnością,  
Chorzów, PL.

(540) Spec Standard  
(510), (511) **04** oleje do smarowania, oleje przemysłowe, smary, oleje silnikowe.

(111) **182939** (220) 2005 04 15 (210) 293738  
(151) 2006 09 12 (441) 2005 07 25  
(732) „SPECOL” Spółka z ograniczoną odpowiedzialnością,  
Chorzów, PL.

(540) Spec Lubro  
(510), (511) **04** oleje do smarowania, oleje przemysłowe, smary, oleje silnikowe.

(111) **182940** (220) 2005 04 15 (210) 293739  
(151) 2006 09 12 (441) 2005 07 25  
(732) „SPECOL” Spółka z ograniczoną odpowiedzialnością,  
Chorzów, PL.

(540) Spec Premium  
(510), (511) **04** oleje do smarowania, oleje przemysłowe, smary, oleje silnikowe.

(111) **182941** (220) 2005 04 15 (210) 293740  
(151) 2006 09 14 (441) 2005 07 25  
(732) „SPECOL” Spółka z ograniczoną odpowiedzialnością,  
Chorzów, PL.

(540) Turbiso  
(510), (511) **04** oleje do smarowania, oleje przemysłowe, smary, oleje silnikowe.

(111) **182942** (220) 2005 04 15 (210) 293741  
(151) 2006 09 14 (441) 2005 07 25  
(732) „SPECOL” Spółka z ograniczoną odpowiedzialnością,  
Chorzów, PL.

(540) Termso  
(510), (511) **04** oleje do smarowania, oleje przemysłowe, smary, oleje silnikowe.

(111) **182943** (220) 2005 04 15 (210) 293742  
(151) 2006 09 12 (441) 2005 07 25  
(732) „SPECOL” Spółka z ograniczoną odpowiedzialnością,  
Chorzów, PL.

(540) Trybospec  
(510), (511) **04** oleje do smarowania, oleje przemysłowe, smary, oleje silnikowe.

(111) **182944** (220) 2005 04 15 (210) 293743  
(151) 2006 09 12 (441) 2005 07 25  
(732) „SPECOL” Spółka z ograniczoną odpowiedzialnością,  
Chorzów, PL.

(540) Specmarina  
(510), (511) **04** oleje do smarowania, oleje przemysłowe, smary, oleje silnikowe.

(111) **182945** (220) 2005 04 15 (210) 293744  
(151) 2006 09 12 (441) 2005 07 25  
(732) „SPECOL” Spółka z ograniczoną odpowiedzialnością,  
Chorzów, PL.

(540) Spec Diesel  
(510), (511) **04** oleje do smarowania, oleje przemysłowe, smary, oleje silnikowe.

(111) **182946** (220) 2005 04 15 (210) 293745  
(151) 2006 09 12 (441) 2005 07 25  
(732) „SPECOL” Spółka z ograniczoną odpowiedzialnością,  
Chorzów, PL.

(540) Extraspec  
(510), (511) **04** oleje do smarowania, oleje przemysłowe, smary, oleje silnikowe.

(111) **182947** (220) 2005 04 15 (210) 293746  
(151) 2006 09 12 (441) 2005 07 25  
(732) „SPECOL” Spółka z ograniczoną odpowiedzialnością,  
Chorzów, PL.

(540) Speclit  
(510), (511) **04** oleje do smarowania, oleje przemysłowe, smary, oleje silnikowe.

(111) **182948** (220) 2005 04 15 (210) 293747  
(151) 2006 09 12 (441) 2005 07 25  
(732) „SPECOL” Spółka z ograniczoną odpowiedzialnością,  
Chorzów, PL.

(540) Honospec  
(510), (511) **04** oleje do smarowania, oleje przemysłowe, smary, oleje silnikowe.

(111) **182949** (220) 2005 04 15 (210) 293748  
(151) 2006 09 12 (441) 2005 07 25  
(732) „SPECOL” Spółka z ograniczoną odpowiedzialnością,  
Chorzów, PL.

(540) Spec Gold  
(510), (511) **04** oleje do smarowania, oleje przemysłowe, smary, oleje silnikowe.

(111) **182950** (220) 2005 04 15 (210) 293749  
(151) 2006 09 12 (441) 2005 07 25  
(732) „SPECOL” Spółka z ograniczoną odpowiedzialnością,  
Chorzów, PL.

(540) Specma  
(510), (511) **04** oleje do smarowania, oleje przemysłowe, smary, oleje silnikowe.

(111) **182951** (220) 2005 04 15 (210) 293750  
(151) 2006 09 14 (441) 2005 07 25  
(732) „SPECOL” Spółka z ograniczoną odpowiedzialnością,  
Chorzów, PL.

(540) Compresso  
(510), (511) **04** oleje do smarowania, oleje przemysłowe, smary, oleje silnikowe.

(111) **182952** (220) 2005 04 15 (210) 293751  
(151) 2006 09 12 (441) 2005 07 25  
(732) „SPECOL” Spółka z ograniczoną odpowiedzialnością,  
Chorzów, PL.

(540) Hipospec

(510), (511) **04** oleje do smarowania, oleje przemysłowe, smary, oleje silnikowe.(111) **182953** (220) 2005 04 15 (210) 293752

(151) 2006 09 12 (441) 2005 07 25

(732) „SPECOL” Spółka z ograniczoną odpowiedzialnością, Chorzów, PL.

(540) Specwap

(510), (511) **04** oleje do smarowania, oleje przemysłowe, smary, oleje silnikowe.(111) **182954** (220) 2005 04 15 (210) 293753

(151) 2006 09 12 (441) 2005 07 25

(732) „SPECOL” Spółka z ograniczoną odpowiedzialnością, Chorzów, PL.

(540) Ferospec

(510), (511) **04** oleje do smarowania, oleje przemysłowe, smary, oleje silnikowe.(111) **182955** (220) 2005 04 15 (210) 293754

(151) 2006 09 12 (441) 2005 07 25

(732) „SPECOL” Spółka z ograniczoną odpowiedzialnością, Chorzów, PL.

(540) Specfrezol

(510), (511) **04** oleje do smarowania, oleje przemysłowe, smary, oleje silnikowe.(111) **182956** (220) 2005 04 15 (210) 293755

(151) 2006 09 12 (441) 2005 07 25

(732) „SPECOL” Spółka z ograniczoną odpowiedzialnością, Chorzów, PL.

(540) Agrospec

(510), (511) **04** oleje do smarowania, oleje przemysłowe, smary, oleje silnikowe.(111) **182957** (220) 2005 04 15 (210) 293756

(151) 2006 09 14 (441) 2005 07 25

(732) „SPECOL” Spółka z ograniczoną odpowiedzialnością, Chorzów, PL.

(540) Pilso

(510), (511) **04** oleje do smarowania, oleje przemysłowe, smary, oleje silnikowe.(111) **182958** (220) 2005 04 15 (210) 293779

(151) 2006 09 14 (441) 2005 07 25

(732) WAWEL Spółka Akcyjna, Kraków, PL.

(540) ALAMIKO

(510), (511) **30** wyroby cukiernicze i czekoladowe, słodczyce, czekolady, czekoladki, czekoladki nadziewane, ciastka, cukierki, pastylki i draże, lizaki, wafle i wafelki, batony, chałka, napoje na bazie czekolady, napoje na bazie kakao, napoje na bazie kawy, galaretki owocowe, galaretki w czekoladzie, galaretki w cukrze, rodzynki i orzeszki w czekoladzie, **35** zgrupowanie na rzecz osób trzecich różnych towarów obejmujących wyroby cukiernicze i czekoladowe oraz słodczyce, pozwalające nabywcy wygodnie je oglądać i kupować w sklepach oraz na stronie internetowej, marketing, reklama w środkach masowego przekazu, rozpowszechnianie materiałów reklamowych.(111) **182959** (220) 2005 04 15 (210) 293784

(151) 2006 09 15 (441) 2005 07 25

(732) „POLDOM” Łucja Wojtiuk, Sebastian Wojtiuk Spółka Jawna, Szczecin, PL.

(540)



Kolor znaku: srebrny, bordowy

(531) 26.4.9, 27.5.1, 29.1.1

(510), (511) **35** zgrupowanie na rzecz osób trzecich różnych towarów pozwalające nabywcy je oglądać i kupować w sklepach oraz hurtowniach z artykułami wyposażenia łazienek oraz z glazurą i terakotą, **37** usługi w zakresie prac budowlanych - montaż urządzeń sanitarnych, układanie glazury i terakoty, **42** usługi w zakresie projektowania wyposażenia wnętrz.(111) **182960** (220) 2005 04 15 (210) 293802

(151) 2006 09 15 (441) 2005 07 25

(732) „City Interactive” Spółka z ograniczoną odpowiedzialnością, Warszawa, PL.

(540) War in Columbia

(510), (511) **09** programy gier komputerowych, gry telewizyjne, **16** książki, czasopisma i gazety, **28** gry elektroniczne inne niż telewizyjne, **41** produkcja programów radiowych i telewizyjnych, produkcja filmowa, usługi w zakresie udostępniania gier za pomocą Internetu.(111) **182961** (220) 2001 05 29 (210) 236173

(151) 2006 10 09

(732) P.U.H. Samko Mirosław Barbachowski, Warszawa, PL.

(540)



Kolor znaku: czerwony, zielony

(531) 27.5, 29.1

(510), (511) **12** części składowe do pojazdów, skrzynie biegów, **35** usługi w zakresie prowadzenie sklepów lub/i hurtowni z częściami i zespołami pojazdów, **37** naprawa i obsługa pojazdów samochodowych.(111) **182962** (220) 2002 09 02 (210) 254586

(151) 2006 08 31 (441) 2003 03 10

(732) „DREWNO CENTRUM” BARLAK, MICHALAK Spółka Jawna, Pruszków, PL.

(540)



Kolor znaku: czerwony, czarny

(531) 26.4, 27.5, 29.1

(510), (511) **01** kleje do celów przemysłowych, kleje do płytek ściennych, kleje do tapet, preparaty do klejenia i gruntowania, preparaty do matowienia emalii lub szkła, preparaty wodoszczelne stosowane w murarstwie, **02** drewno barwiące, barwniki do drewna, bejce, emalie, farby, kit olejowy, kit szklarski, środki antykorozyjne, lakiery, minia, mleko wapienne, środki do konserwacji drewna, preparaty zabezpieczające przed rdzą, rozcieńczalniki do farb i lakierów, taśmy antykorozyjne, zaprawa cementowa, **03** preparaty i środki do czyszczenia, papier i płótno ściernie, preparaty do polerowania, środki do pielęgnacji drewna i produktów drewnopodobnych, wosk do parkietów, **06** klamry (zaciski) metalowe do łączenia z sobą paneli podłogowych i ściennych, gwoździe, śruby metalowe, zaciski metalowe naprężające łączące z sobą panele podłogowe, **07** narzędzia ręczne o napędzie innym niż ręczny, pistolety dozujące klej elektryczne, pistolety do malowania, **19** materiały niemetalowe służące do wykańczania wnętrz, boazeria, boazeria drewniana, boazeria panelowa, boazeria niemetalowa drewnopodobna, fornir, gzymsy niemetalowe, klepki niemetalowe, łaty niemetalowe, klepki drewniane podłogowe, korek sprasowany, kasetony sufitowe i ściennie, listwy wykończeniowe niemetalowe, listewki boazerijne, listwy podłogowe panelowe, listwy profilowe niemetalowe, obudowy kominków, parkiety, płytki wykładzinowe niemetalowe, progi niemetalowe, przegrody niemetalowe, rolety zewnętrzne niemetalowe, rozpórki i schody niemetalowe, pokrycia ścian niemetalowe, terakota, wykładzina niemetalowa, drzwi i okna niemetalowe, gonty, materiały konstrukcyjne niemetalowe, podpory niemetalowe, ramy do okien i drzwi niemetalowe, nadproża niemetalowe, odrzwia

niemetalowe, płyty niemetalowe, sklejka, szamota, **27** linoleum, maty i dywaniki łazienkowe, obicia ściennie nie z materiałów tekstylnych, wykładziny podłogowe, tapety, maty trzcinowe, **35** reklama handlowa, zgrupowanie na rzecz osób trzecich różnych towarów obejmujących: kleje do celów przemysłowych, kleje do płytek ściennych, kleje do tapet, preparaty do klejenia i gruntowania, preparaty do matowienia emalii lub szkła, preparaty wodoszczelne stosowane w murarstwie, drewno barwiące, barwniki do drewna, bejce, emalie, farby, kit olejowy, kit szklarski, środki antykorozyjne, lakiery, minię, mleko wapienne, środki do konserwacji drewna, preparaty zabezpieczające przed rdzą, rozcieńczalniki do farb i lakierów, taśmy antykorozyjne, zaprawę cementową, preparaty i środki do czyszczenia, papier i płótno ścierne, preparaty do polerowania, środki do pielęgnacji drewna i produktów drewnopodobnych, wosk do parkietów, osprzęt i akcesoria do montażu paneli podłogowych, pistolety malarskie, narzędzia ręczne, narzędzia ręczne sterowane mechanicznie, pistolety dozujące klej, uchwyty, klamry, złączka i zaciski, materiały niemetalowe służące do wykańczania wnętrz, boazerię, boazerię drewnianą, boazerię panelową, boazerię niemetalową drewnopodobną, fornir, gzymsy niemetalowe, klepki niemetalowe, łaty niemetalowe, klepki drewniane podłogowe, korek sprasowany, kasetony sufitowe i ściennie, listwy wykończeniowe niemetalowe, listwki boazerijne, listwy podłogowe panelowe, listwy profilowe niemetalowe, obudowy kominków, parkiety, płytki wykładzinowe niemetalowe, progi niemetalowe, przegrody niemetalowe, rolety zewnętrzne niemetalowe, rozporki i schody niemetalowe, pokrycia ścian niemetalowe, terakotę, wykładzinę niemetalową, drzwi i okna niemetalowe, gonty, materiały konstrukcyjne niemetalowe, podpory niemetalowe, ramy do okien i drzwi niemetalowe, nadproża niemetalowe, odrzwia niemetalowe, płyty niemetalowe, sklejkę, szamotę, linoleum, maty i dywaniki łazienkowe, obicia ściennie nie z materiałów tekstylnych, wykładziny podłogowe, tapety, maty trzcinowe, pozwalające nabywcy wygodnie je oglądać i kupować w sklepach oraz na stronie internetowej, **37** usługi związane z wykańczaniem wnętrz budynków mieszkalnych i biurowych, montaż paneli ściennych i podłogowych, malowanie, tapetowanie, montaż ścianek działowych i drzwi przesuwnych, montaż kasetonów sufitowych, układanie parkietów i boazerii ściennych, montaż balustrad schodowych, układanie płytek łazienkowych i posadzkowych, **42** dekoracja wnętrz, projektowanie dekoracji wnętrz, doradztwo w zakresie wykańczania wnętrz.

(111) **182963** (220) 2002 10 08 (210) 256070  
 (151) 2006 11 10 (441) 2003 04 22  
 (732) Polska Telefonia Cyfrowa Spółka z o.o., Warszawa, PL.  
 (540) Biznes VIP

(510), (511) **09** aparaty telefoniczne, przewody, słuchawki telefoniczne, telefony komórkowe, zestawy głośno mówiące, anteny, baterie do tych telefonów, ładowarki, obudowy kolorowe, zestawy słuchawkowe, karty PCMCIA, obudowy, uchwyty i pokrowce do telefonów komórkowych, karty telefoniczne do automatów, karty telefoniczne do telefonów komórkowych, karty sim, urządzenia do przetwarzania informacji, współpracujące z komputerami w zakresie przekazywania dźwięku i obrazu, czyste i zapisane magnetyczne nośniki danych, audio i video, **35** usługi w zakresie reklamy: organizacja kampanii reklamowych, wynajem i sprzedaż miejsca i czasu na reklamy, usługi w zakresie dystrybucji i doręczania prospektów reklamowych, ofert sprzedaży i próbek reklamowych, również za pośrednictwem sieci teleinformatycznych - internetu, pośrednictwo w sprzedaży towarów za pośrednictwem internetu, usługi rejestrowania, kompilacji, systematyzacji pisemnych informacji i ich przekazywaniu za pośrednictwem sieci telefonicznych, internetu, dostarczanie pakietów informacji, tekstów reklamowych dostosowanych do indywidualnych wymagań odbiorcy, usługi informacji o działalności gospodarczej i handlowej, oferowanie sprzedaży usług w tym zakresie, usługi świadczone w systemie on-line w zakresie kupna i sprzedaży, sprzedaż aukcyjnej i promocyjnej towarów i usług, usługi w zakresie umożliwiania wymiany informacji i konwersacji w czasie realnym za pośrednictwem sieci teleinformatycznych internet i telefonów komórkowych, **36** usługi w zakresie pośrednictwa w zawieraniu umów ubezpieczeniowych, umów kredytowych za pośrednictwem telefonu i sieci teleinformatycznych internet, sprawdzanie stanu konta za pośrednictwem telefonu i sieci teleinformatycznych internet, **38** usługi świadczone przez operatora sieci telefonii komórkowej w zakresie obsługi połączeń abonentów telefonii komórkowej, usługi przekazywania głosu i obrazu w systemie przekazu fonicznego i cyfrowego, usługi teleksowych i telefaksowych, usługi w zakresie zbierania i przekazywania

informacji, przesyłanie informacji tekstowej i obrazowej za pośrednictwem komputerów i sieci informatycznych, przekazywanie danych przy pomocy terminali komputerowych, przesyłanie wiadomości, danych, głosu i obrazu za pomocą przekazu satelitarnego, usługi przekazywania poczty elektronicznej za pośrednictwem sieci telefonii komórkowej i telefonów komórkowych, udostępnianie połączeń z sieciami informatycznymi, wypożyczanie urządzeń służących do przekazywania głosu, obrazu, i danych za pomocą telefonii analogowej, cyfrowej, satelitarnej, udostępnianie stron internetowych za pośrednictwem telefonii komórkowej bezpośrednio na wyświetlaczu aparatu telefonicznego, usługi w zakresie umożliwiania wymiany informacji i konwersacji w czasie realnym za pośrednictwem sieci teleinformatycznych internet i telefonów komórkowych, zbieranie i przekazywanie informacji, przekazywanie informacji lokalnej dotyczącej obszaru na którym znajduje się odbiorca zgodnie z indywidualnymi wymaganiami, **39** udzielanie informacji telefonicznych w zakresie turystyki, organizacji podróży, **41** usługi nauczania i rozrywki prowadzone za pośrednictwem sieci teleinformatycznych internet i telefonów komórkowych, organizowanie konkursów edukacyjnych i rozrywkowych, organizacja gier rozrywkowych, przeprowadzanie plebiscytów, udzielanie informacji telefonicznych w zakresie rozrywki.

(111) **182964** (220) 2002 10 14 (210) 256231  
 (151) 2006 11 15 (441) 2003 04 22  
 (732) „Selena” S.A., Świdnica, PL.  
 (540)



(531) 1.1, 26.4, 27.5  
 (510), (511) **01** kleje i spoiwa do celów przemysłowych i budowlanych, **02** środki do konserwacji i impregnacji drewna i murów, chemiczne środki do usuwania korozji, mchów, porostów i glonów ze wszystkich materiałów stosowanych w budownictwie, chemiczne środki do czyszczenia i osuszania murów i drewna, farby, lakiery i bejce, **03** czyszciki do pian i powierzchni materiałów budowlanych, **05** środki grzybobójcze, **08** pistolety do pian i oprzyrządowanie do tych pistoletów, wyciskacze do kartuszy, **17** piany i masy z tworzyw sztucznych do izolacji, uszczelniania, montażu, wygłuszenia i klejenia, środki i materiały do uszczelniania, zabezpieczania, renowacji i regeneracji dachów, folie i taśmy izolacyjne, montażowe i samoprzylepne, **19** wyroby na bazie materiałów bitumicznych, środki do celów dekarских na bazie bitumów, lepiki.

(111) **182965** (220) 2002 10 14 (210) 256232  
 (151) 2006 11 15 (441) 2003 04 22  
 (732) „Selena” S.A., Świdnica, PL.  
 (540)



Kolor znaku: biały, ciemnoniebieski

(531) 1.1, 26.4, 27.5, 29.1  
 (510), (511) **01** kleje i spoiwa do celów przemysłowych i budowlanych, **02** środki do konserwacji i impregnacji drewna i murów, chemiczne środki do usuwania korozji, mchów, porostów i glonów ze wszystkich materiałów stosowanych w budownictwie, chemiczne środki do czyszczenia i osuszania murów i drewna, farby, lakiery i bejce, **03** czyszciki do pian i powierzchni materiałów budowlanych, **05** środki grzybobójcze, **08** pistolety do pian i oprzyrządowanie do tych pistoletów, wyciskacze do kartuszy, **17** piany i masy z tworzyw sztucznych do izolacji, uszczelniania, montażu, wygłuszenia i klejenia, środki i materiały do uszczelniania, zabezpieczania, renowacji i regeneracji dachów, folie i taśmy izolacyjne, montażowe i samoprzylepne, **19** wyroby na bazie materiałów bitumicznych, środki do celów dekarских na bazie bitumów, lepiki.

(111) **182966** (220) 2002 11 20 (210) 257694  
 (151) 2006 11 27 (441) 2003 06 02

(732) „INTER ROYAL” S.A., Gdańsk, PL.

(540) INTER ROYAL

(510), (511) **39** usługi transportu lądowego, przeładunek magazynowy, składowanie i przechowywanie towarów, wynajem środków transportowych.

(111) **182967** (220) 2003 03 12 (210) 262160  
(151) 2006 11 13 (441) 2003 09 22

(732) Natur Produkt Zdrovit Spółka z ograniczoną odpowiedzialnością, Warszawa, PL.

(540)



Kolor znaku: zielony, czarny, biały

(531) 5.1.2, 27.5.5, 29.1.12

(510), (511) **30** słodycze, cukierki, wyroby cukiernicze, preparaty zbożowe, **32** napoje bezalkoholowe, koncentraty napojów.

(111) **182968** (220) 2003 03 18 (210) 262397  
(151) 2006 11 09 (441) 2003 09 22

(732) DaimlerChrysler Corporation, Auburn Hills, US.

(540) CRD

(510), (511) **12** pojazdy silnikowe (z wyłączeniem motocykli, motorowerów, motocykli trzykołowych oraz motocykli czterołowych, rowerów śnieżnych i pojazdów na nartach) oraz silniki dla pojazdów silnikowych (z wyłączeniem silników do motocykli, motorowerów, motocykli trzykołowych oraz motocykli czterołowych, rowerów śnieżnych i pojazdów na nartach).

(111) **182969** (220) 2003 04 23 (210) 263935  
(151) 2006 10 20 (441) 2003 11 03

(732) GRUPA ANIMEX Spółka Akcyjna, Morliny, PL.

(540) program plus

(510), (511) **29** wyroby wędliniarskie, mięso i przetwory mięsne ze zwierząt rzeźnych, drobiu i dziczyzny, podroby i wyroby podobowe, wyroby garmażeryjne z mięsa i podrobów, konserwy mięsne, ekstrakty mięsne, sosy mięsne, tłuszcze, zupy, pasty do kanapek zawierające tłuszcze, flaki.

(111) **182970** (220) 2003 04 23 (210) 263936  
(151) 2006 11 23 (441) 2003 11 03

(732) Przedsiębiorstwo Produkcji-Handlowe „PRYMAT” Ryszard Lechowski, Jastrzębie Zdrój, PL.

(540) moc natury

(510), (511) **29** mięso, ryby, drób, dziczyzna, ekstrakty mięsne, jaja, gotowane i suszone warzywa i owoce, konserwowane i mrożone warzywa i owoce, zupy, koncentraty spożywcze, galaretki jadalne, dżemy, kompoty, mleko, produkty mleczne, pikle, oleje i tłuszcze jadalne, sałatki owocowe i warzywne, **30** kawa, herbata, kakao, cukier, ryż, tapioka, sago, mąka, chleb, produkty i wyroby zbożowe i cukiernicze, słodycze, lody, miód, drożdże, proszek do pieczenia, sól, musztarda, ocet, sosy i zielenina (przyprawy), przyprawy, lód, aromaty do żywności, **32** piwo, wody mineralne i gazowane, napoje bezalkoholowe, soki, nektary, syropy, **35** agencja importowo-eksportowa i informacji handlowej, komputerowe zarządzanie plikami, agencja reklamowa, organizowanie wystaw handlowych lub reklamowych, pokazy towarów, promocja sprzedaży dla osób trzecich, reklama radiowa i za pośrednictwem sieci komputerowej, reklamy, zgrupowanie na rzecz osób trzecich różnych towarów pozwalające nabywcy wygodnie oglądać i kupować te towary na stronie Web dotyczącej sprzedaży różnorodnych towarów, zgrupowanie na rzecz osób trzecich różnych towarów pozwalające nabywcy wygodnie oglądać i kupować te towary w sklepie wielobranżowym i hurtowni wielobranżowej.

(111) **182971** (220) 2003 06 13 (210) 266193  
(151) 2006 09 04 (441) 2003 12 15

(732) MEDcom Sp. z o.o., Wrocław, PL.

(540)



Kolor znaku: niebieski, zielony, żółty, czerwony

(531) 27.5.1, 29.1.15

(510), (511) **03** środki przeznaczone do prania odzieży niemowlęcej, kosmetyki dla niemowląt, **05** produkty higieniczne, opatrunkowe i sanitarne o przeznaczeniu medycznym, pieluchy bibułowo-foliowe przeznaczone dla chorych, wkładki higieniczne, podkłady higieniczne, tampony, chusteczki higieniczne nasączone płynami farmaceutycznymi, pieluchomajtki dla chorych z brakiem kontroli czynności fizjologicznych, produkty farmaceutyczne i weterynaryjne, zioła, nalewki, oleje, napoje do celów leczniczych, witaminy i preparaty witaminowe, żywność dla niemowląt, substancje dietetyczne do celów leczniczych, materiały podkładowe nasączone środkami dezynfekcyjnymi dla celów medycznych takie jak: podkłady, waciki, chusteczki, tampony, **16** produkty higieniczne z papieru i celulozy, zwłaszcza: pieluchy jednorazowe, pielucho-majtki, ręczniki, serwetki, chusteczki, śliniaki, papier toaletowy, papierowa bielizna stołowa, bibuły i filtry papierowe, **25** ubrania dziecięce z materiałów tekstylnych, pieluszki, pielucho-majtki, śliniaki wykonane z materiałów tekstylnych, bielizna dziecięca i niemowlęca.

(111) **182972** (220) 2003 06 13 (210) 266195  
(151) 2006 09 12 (441) 2003 12 15

(732) MEDcom Spółka z o.o., Wrocław, PL.

(540)



Kolor znaku: czerwony, niebieski, żółty, zielony

(531) 27.5.1, 29.1.15

(510), (511) **03** środki przeznaczone do prania odzieży niemowlęcej, kosmetyki dla niemowląt, **05** produkty higieniczne, opatrunkowe i sanitarne o przeznaczeniu medycznym, pieluchy bibułowo-foliowe przeznaczone dla chorych, wkładki higieniczne, podkłady higieniczne, tampony, chusteczki higieniczne nasączone płynami farmaceutycznymi, pieluchomajtki dla chorych z brakiem kontroli czynności fizjologicznych, produkty farmaceutyczne i weterynaryjne, zioła, nalewki, oleje, napoje do celów leczniczych, witaminy i preparaty witaminowe, żywność dla niemowląt, substancje dietetyczne do celów leczniczych, materiały podkładowe nasączone środkami dezynfekcyjnymi dla celów medycznych, takie jak: podkłady, waciki, chusteczki, tampony, **16** produkty higieniczne z papieru i celulozy, zwłaszcza: pieluchy jednorazowe, pielucho-majtki, ręczniki, serwetki, chusteczki, śliniaki, papier toaletowy, papierowa bielizna stołowa, bibuły i filtry papierowe, **25** ubrania dziecięce z materiałów tekstylnych, pieluszki, pielucho-majtki i śliniaki wykonane z materiałów tekstylnych, bielizna dziecięca i niemowlęca.

(111) **182973** (220) 2003 06 13 (210) 266196  
(151) 2006 09 12 (441) 2003 12 15

(732) MEDcom Spółka z o.o., Wrocław, PL.

(540)



Kolor znaku: czerwony, niebieski, zielony, żółty

(531) 27.5.1, 29.1.15

(510), (511) **03** środki przeznaczone do prania odzieży niemowlęcej, kosmetyki dla niemowląt, **05** produkty higieniczne, opatrunkowe i sanitarne o przeznaczeniu medycznym, pieluchy bibułowo-foliowe przeznaczone dla chorych, wkładki higieniczne, podkłady higieniczne, tampony, chusteczki higieniczne nasączone płynami farmaceutycznymi, pieluchomajtki dla chorych z brakiem kontroli czynności fizjologicznych, produkty farmaceutyczne i weterynaryjne, zioła,

nalewki, oleje, napoje do celów leczniczych, witaminy i preparaty witaminowe, żywność dla niemowląt, substancje dietetyczne do celów leczniczych, materiały podkładowe nasączone środkami dezynfekcyjnymi dla celów medycznych, takie jak: podkłady, waciki, chusteczki, tampony, **16** produkty higieniczne z papieru i celulozy, zwłaszcza: pieluchy jednorazowe, pielucho-majtki, ręczniki, serwetki, chusteczki, śliniaki, papier toaletowy, papierowa bielizna stołowa, bibuły i filtry papierowe, **25** ubrania dziecięce z materiałów tekstylnych, pieluszki, pielucho-majtki i śliniaki wykonane z materiałów tekstylnych, bielizna dziecięca i niemowlęca.

(111) **182974** (220) 2003 06 17 (210) 266327  
 (151) 2006 11 06 (441) 2003 12 29  
 (732) EMG Poland Sp. z o.o., Warszawa, PL.  
 (540)



Kolor znaku: ciemno-niebieski, czerwony

(531) 24.15.1, 27.5.1, 29.1.13

(510), (511) **09** urządzenia alarmowe, alarmy antywłamaniowe, urządzenia uniemożliwiające uruchomienie pojazdów przez osoby nieupoważnione, czytniki kodów kreskowych, drukarki komputerowe, dystrybutory paliwa na stacjach obsługi, fotokopiarki, sprzęt fotograficzny, aparatura do przetwarzania informacji, instalacje elektryczne, kable elektryczne, kasy rejestrujące, czytniki kodów kreskowych, komputery, mikroprocesory, modemy, monitory, nośniki informacji, odbiorniki radiowe i telewizyjne, odtwarzacze kaset i płyt DVD, parkometry, pompy paliwowe zawarte w tej klasie, programy komputerowe, radary, aparaty radiowe do samochodów, rejestratory kilometrów w pojazdach, sprzęt do spawania, taksometry, instalacje elektryczne antywłamaniowe, akumulatory, ogniwa, baterie, aparatura rozdzielcza i sterownicza energii elektrycznej, transformatory, **12** samochody, motocykle, części składowe do pojazdów, **35** usługi w zakresie reklamy i promocji, pośrednictwo w zakresie kojarzenia kontrahentów, doradztwo w prowadzeniu działalności gospodarczej, zarządzanie zbiorami informatycznymi, usługi w zakresie marketingu, **37** usługi w zakresie obsługi i napraw pojazdów, usługi w zakresie montowania alarmów w pojazdach, **41** usługi wydawnicze, usługi w zakresie szkoleń i kursów edukacyjnych.

(111) **182975** (220) 2003 06 26 (210) 266648  
 (151) 2006 11 23 (441) 2003 12 29  
 (732) MARION KOSMETYKI Spółka z ograniczoną odpowiedzialnością, Gdynia, PL.  
 (540) MARI COLOR  
 (510), (511) **03** szampony koloryzujące, farby do włosów, rozjaśniacze, płyny do trwałej.

(111) **182976** (220) 2003 07 01 (210) 266834  
 (151) 2006 10 02 (441) 2004 01 12  
 (732) MEDITERRANEA Sp. z o.o., Żelechów, PL.  
 (540)



Kolor znaku: niebieski, żółty i jego odcienie, złoty, czerwony, zielony, biały, pomarańczowy, czarny, brązowy

(531) 1.11.15, 2.3.11, 5.7.3, 8.7.3, 8.7.11, 27.5.1, 29.1.15  
 (510), (511) **30** makaron jajeczny.

(111) **182977** (220) 2003 07 21 (210) 267621  
 (151) 2006 09 19 (441) 2004 01 26  
 (732) „ICE - MASTRY” Spółka Jawna Maria Ziębińska i Stefan Ziębiński, Czaniec, PL.

(540) tortelino

(510), (511) **30** lody, lody spożywcze, lody spożywcze w proszku, sorbety jako lody, torty lodowe, rolady lodowe, jogurt mrożony jako lody spożywcze, napoje chłodzące na bazie czekolady, herbaty, kaka i kawy, ciasta mrożone, ciasta i wyroby cukiernicze, słodczyce, biszkopty, herbatniki, krakersy, pierniki, placki, paszteciki, suchary, cukierki, środki wiążące do lodów spożywczych, **35** dystrybucja i rozpowszechnianie materiałów reklamowych, rozpowszechnianie ogłoszeń reklamowych, reklama za pośrednictwem sieci komputerowej, reklama korespondencyjna, reklama radiowa, reklama prasowa, reklama telewizyjna, rozpowszechnianie próbek, badania rynku, pokazy towarów, promocja sprzedaży.

(111) **182978** (220) 2003 07 30 (210) 268046  
 (151) 2006 11 22 (441) 2004 02 09  
 (732) Warner Bros. Entertainment Inc., Burbank, US.

(540) DVD MAGIA

(510), (511) **09** klisze z nagrałymi filmami komediowymi, filmami dramatycznymi, filmami akcji, filmami przygodowymi i/lub animowanymi oraz telewizyjnymi filmami komediowymi, dramatycznymi, filmami akcji, filmami przygodowymi i/lub animowanymi, płyty winylowe z nagraniami, taśmy audio, taśmy audio-wideo, kasety audio-wideo, dyski audio-wideo oraz DVD z nagraniami muzycznymi, komediowymi, dramatycznymi, z akcją, przygodą i/lub z nagraniami animowanymi, stereofoniczne słuchawki nagłowne, baterie, telefony bezprzewodowe, kalkulatory podręczne, odtwarzacze kaset audio i odtwarzacze CD, CD Romy z grammi komputerowymi, podręczne odtwarzacze do karaoke, pagery telefoniczne i/lub radiowe, kasety z krótkimi filmami komediowymi, dramatycznymi, filmami akcji, filmami przygodowymi i/lub animowanymi do wyświetlania w podręcznych przeglądarkach lub projektorach, magnetowidy i odtwarzacze wideo, odtwarzacze CD, cyfrowe magnetofony i odtwarzacze taśm audio, notesy elektroniczne, radia, podkładowki pod myszy komputerowe, okulary, okulary przeciwsłoneczne i futerały na okulary, taśmy audio z nagraniami komediowymi, dramatycznymi, akcją, przygodą, animacją i muzyką, programy komputerowe, włączając oprogramowanie do łączenia cyfrowych mediów audio i wideo z globalną komputerową siecią informacyjną, sprzęt do gier sprzedawany jako część oprzyrządowania do gier komputerowych typu zgadywanki słowne, programy do gier wideo i do gier komputerowych, kasety i kartridze z grammi wideo, akcesoria do telefonów komórkowych, włączając akcesoria służące do prowadzenia rozmów bez użycia rąk, pokrowce i obudowy do telefonów komórkowych, kodowane karty magnetyczne, włączając karty telefoniczne, karty kredytowe, karty płatnicze, karty debetowe i karty - klucze magnetyczne, magnesy dekoracyjne.

(111) **182979** (220) 2003 08 11 (210) 268471  
 (151) 2006 10 04 (441) 2004 02 23  
 (732) Zakład Produkcyjno-Handlowy „VICTORIA CYMES” Aleksandra Krukowska, Wałcz, PL.  
 (540)



Kolor znaku: czarny, czerwony, granatowo-niebieski, biały

(531) 24.9.2, 25.7.22, 26.11.13, 27.5.1, 29.1.1, 29.1.4, 29.1.6  
 (510), (511) **32** wody gazowane i niegazowane.

(111) **182980** (220) 2003 09 22 (210) 270261  
 (151) 2006 10 20 (441) 2004 04 05

(732) MADAUS GmbH, Kolonia, DE.

(540) PROSTA-URGENIN

(510), (511) 05 leki.

(111) 182981 (220) 2003 09 24 (210) 270348

(151) 2006 10 20 (441) 2004 04 05

(732) Tiger of Sweden Aktiebolag, Sztokholm, SE.

(540)



(531) 3.1.16, 27.5.1

(510), (511) 03 mydła, wyroby perfumeryjne, olejki eteryczne, kosmetyki, lotiony do pielęgnacji włosów i szampony, preparaty do czyszczenia zębów, 09 okulary, ramki do okularów i okulary przeciwsłoneczne, futerały na okulary, sznurki i łańcuszki do okularów, kamizelki ratunkowe, 14 metale szlachetne i ich stopy oraz wyroby z metali szlachetnych lub pokrywane nimi, nie ujęte w innych klasach, świecidełka, wyroby jubilerskie, kamienie szlachetne, zegarki, 18 skóra i imitacje skóry oraz wyroby z tych materiałów nie ujęte w innych klasach, nesesery, torebki damskie, torby na zakupy, torby na książki szkolne, torby myśliwskie, walizki, kufry i torby podróżne, torby plażowe, kosmetyczki, plecaki, worki skórzane, teczki, etui na klucze ze skóry, portmonetki, portfele, parasole, skóry zwierzęce, skóry surowe, futra, torby szafy, kuferki skórzane na przybory toaletowe, 25 odzież, obuwie i nakrycia głowy, 35 reklama, usługi w zakresie public relations i promocja sprzedaży, zarządzanie firmami, administrowanie firmami, usługi biurowe, udzielanie licencji i/lub franszyza obejmująca pomoc handlową w sprzedaży towarów w ramach umów licencyjnych i/lub umów franszyzy, wyselekcjonowanie, z myślą o osobach trzecich, różnych towarów tak, aby umożliwić konsumentom obejście i dokonanie zakupu tych towarów za pośrednictwem sklepów, poprzez zamówienia pocztowe, za pośrednictwem internetu i telewizji, usługi w zakresie prowadzenia sklepów w zakresie towarów wymienionych w wykazie.

(111) 182982 (220) 2003 10 06 (210) 270813

(151) 2006 09 19 (441) 2004 04 19

(732) Marius Olech, Gdańsk, PL.

(540)



Kolor znaku: ciemnoniebieski, biały, czerwony, jasnobrązowy, zielony, brązowy, żółty, pomarańczowy, błękitny, jasnożółto-zielony, bordowy, niebieski, jasnozielony, złoty, jasnozłoty, ciemnoczerwony

(531) 2.1.4, 7.1.3, 9.1.10, 27.5.1, 29.1.15

(510), (511) 29 mięso, drób, ryby i owoce morza nieżywe i przetworzone na wszelkie sposoby oraz wyroby i potrawy na ich bazie, warzywa i owoce przerobione na wszelkie sposoby oraz wyroby i potrawy na ich bazie, oleje i tłuszcze jadalne, chrupki owocowe i ziemniaczane, chipsy ziemniaczane, grzyby konserwowane i suszone, zupy, konserwy mięsne, rybne, owocowe lub warzywne, mleko i produkty mlecz-

ne, sery i wyroby na bazie serów, jogurty i wyroby na ich bazie, napoje na bazie mleka, jogurtu, kefiru lub maślanki, orzechy spreparowane, potrawy na bazie składników zawartych w tej klasie, 30 wyroby piekarnicze i cukiernicze, słodczyce, lody, przyprawy, produkty zbożowe, cukier, ciasta w proszku, budynie, kisiel, mąka i produkty na bazie mąki, czekolada oraz wyroby i napoje na bazie czekolady, kakao oraz wyroby i napoje na bazie kakao, kawa oraz wyroby i napoje na bazie kawy, herbata i napoje na bazie herbaty, guma do żucia, sosy, majonez, makaron i wyroby oraz potrawy na bazie makaronu, miód, muesli, kukurydza prażona, musztarda, ozdoby jadalne do ciast, pizza, pierogi, placki, kluski, knedle, naleśniki, ozdoby choinkowe jadalne, płatki zbożowe, ryż i potrawy na bazie ryżu, sushi, potrawy na bazie składników zawartych w tej klasie, 32 piwo, napoje bezalkoholowe, napoje energetyczne, soki i nektary owocowe i warzywne, środki do wyrobu napojów bezalkoholowych, pastylki do sporządzania napojów, 33 napoje alkoholowe, wyroby spirytusowe, wódka, wino.

(111) 182983 (220) 2003 10 13 (210) 271168

(151) 2006 11 06 (441) 2004 04 19

(732) „SKALNIK” Spółka Jawna, Anna Szczęsna, Włodzimierz Szczęsny, Wrocław, PL.

(540)



Kolor znaku: granatowy, biały

(531) 6.1.2, 27.5.1, 29.1.4

(510), (511) 11 latarki, latarki czołowe, lampki gazowe, palniki gazowe, 18 torby, plecaki, pasy, laski alpejskie, laski do wspinaczki, wszystkie w/w zawarte w tej klasie, 20 materace, śpiwory, karimaty, stoliki i krzesła turystyczne, wszystkie w/w zawarte w tej klasie, 22 namioty, liny niemetalowe, 25 obuwie, odzież, obuwie sportowe, odzież sportowa, bielizna, nakrycia głowy, 41 organizowanie imprez sportowo-turystycznych bez zapewniania zakwaterowania i posiłków.

(111) 182984 (220) 2003 10 14 (210) 271219

(151) 2006 11 06 (441) 2004 04 19

(732) Pierzak Jolanta, Kielce, PL.

(540)



Kolor znaku: żółty, brązowy

(531) 3.4.1, 3.4.2, 5.5.19, 27.5.1, 29.1.2, 29.1.7

(510), (511) 30 wyroby cukiernicze, słodczyce, cukierki.

(111) 182985 (220) 2003 10 20 (210) 271486

(151) 2006 11 09 (441) 2004 04 19

(732) Jolanta Pietrzak, Kielce, PL.

(540)



Kolor znaku: zielony, czarny, biały, szary, czerwony

(531) 3.4.1, 27.5.1, 27.5.5, 29.1.13

(510), (511) 30 wyroby cukiernicze, słodczyce, cukierki.



(111) **182986** (220) 2003 10 22 (210) 271546  
 (151) 2006 09 20 (441) 2004 04 19  
 (732) Radio Muzyka Fakty Sp. z o.o., Kraków, PL.  
 (540)



Kolor znaku: niebieski, biały, żółty  
 (531) 26.1.2, 26.4.1, 27.5.1, 29.1.2, 29.1.4  
 (510), (511) **09** anteny, aparaty do przetwarzania informacji, aparaty do rejestracji dźwięku, aparaty fotograficzne, audiowizualne urządzenia do nauki, dane magnetyczne, dane na nośnikach optycznych, drukarki komputerowe, dyktafony, dyski do nagrywania dźwięku i obrazu takie jak: płyty CD, płyty DyD, płyty wideo CD. dyski komputerowe, dyski magnetyczne, dyski obliczeniowe, dyski optyczne, dyski optyczne komputerowe, dyskietki, dystrybutory dysków, filmy do nagrań dźwiękowych, głośniki, interfejsy dla informatyki, kasety magnetyczne z nagraniami, kasety wideo, kasety wideo z gramami, kompaktowe dyski optyczne, kompaktowe odtwarzacze płyt, komputery, maszyny radiotelegraficzne, megafony, mikrofony, monitory do komputerów, nadajniki do telekomunikacji, nośniki danych magnetyczne, nośniki do rejestracji dźwięku, nośniki informacji optyczne, odtwarzacze kaset, urządzenia do odtwarzania dźwięku, procesory tekstu, programy komputerowe systemu operacyjnego, taśmy do nagrywania dźwięku, taśmy magnetyczne, taśmy wideo, urządzenia nadawcze, urządzenia do transmisji dźwięku, **16** broszury, czasopisma, druki, dzienniki, formularze, fotografie, gazety, kalendarze, kartki okolicznościowe, karty muzyczne z życzeniami, karton, katalogi, książki, materiały klejące dla papeterii i gospodarstw domowych, materiały do modelowania, makietki architektoniczne, naklejki adresowe, nalepki, notesy, noże do papieru i kartonu, obrazy oprawione lub nie, okładki na dokumenty, papeteria, papier, periodyki, pędzle, plansze, plakaty reklamowe, prospekty, przybory do pisania, publikacje drukowane, reprodukcje graficzne, tworzywa sztuczne do pakowania, sprzęt dla artystów, sztyldy z papieru lub z tektury i kartonu, taśmy samoprzylepne do celów papierniczych lub do użytku domowego, torebki do pakowania z papieru lub z tworzyw sztucznych, **35** administrowanie hotelami, agencje importowo-eksportowe, agencje informacji handlowej, organizowanie aukcji publicznych, informacja handlowa, kompilacja informacji w komputerowych bazach danych, systematyzacja komputerowych baz danych, marketing, pośrednictwo handlowe w zakresie produkcji reklam radiowych, telewizyjnych i kinowych, usługi prowadzenia domów aukcyjnych, produkcja reklam: telewizyjnych, radiowych, kinowych, reklama osób trzecich i prowadzenie interesów osób trzecich w ramach udzielonych pełnomocnictw w zakresie działalności: radiowej, telewizyjnej lub kinowej, usługi agencji reklamowych, publikowanie tekstów reklamowych, reklama radiowa, reklama telewizyjna, transkrypcja informacji, reprodukcja dokumentów, dokumentacji, usługi menedżerskie, usługi badania rynku, usługi badania opinii, usługi informacyjne w zakresie działalności gospodarczej, usługi rozlepiania plakatów reklamowych, uaktualnianie ulotek reklamowych, wypożyczanie materiałów reklamowych, zarządzanie zbiorami informatycznymi, usługi organizacji wystaw handlowych lub reklamowych, usługi zarządzania hotelami, zarządzanie profesjonalną działalnością artystyczną, zarządzanie miejscami wystawowymi, **38** usługi informacyjne, agencje prasowe, emisja radiowa, emisja telewizyjna, informacja o telekomunikacji, komunikacja radiowa, komunikacja telefoniczna, komunikacja telegraficzna, poczta elektroniczna, przekaz satelitarny, przesyłanie danych przy pomocy światłowodów, przesyłanie danych przy pomocy terminali komputerowych, przesyłanie telegramów, przesyłanie telekopii, przesyłanie wiadomości, przesyłanie wiadomości i obrazu przy pomocy komputera, radiofonia, usługi w zakresie prowadzenia stacji radiowych i telewizyjnych, usługi przekazywania głosu i obrazu, usługi teleksowe i telefaksowe, obsługa przekazu fonicznego, prowadzenie transmisji radiowych i telewizyjnych i poprzez internet, zbieranie i przekazywanie wiadomości i informacji, transmitowanie dźwięku i obrazu, usługi w zakresie obsługi satelitarnej dotyczącej transmisji dźwięku lub obrazu, najem sprzętu do telekomunikacji oraz do transmisji radia i telewizji, organizowanie systemów transmisyjnych, rozpowszechnianie programów radiowych i telewizyjnych, usługi telefonii komórkowej,

usługi w zakresie zleceń przywoławczych w zakresie radia, telefonii, internetu lub innych środków elektronicznych, wypożyczanie modemu, wypożyczanie urządzeń do przekazywania informacji, wypożyczanie urządzeń telekomunikacyjnych, **40** usługi poligraficzne, drukowanie, obróbka taśm filmowych, skład fotograficzny, usługi fotograficzne polegające na wywoływaniu zdjęć, **41** usługi związane z montażem programów radiowych i telewizyjnych oraz usługi związane z montażem taśm wideo, usługi nauczania, usługi organizowania konkursów edukacyjnych lub rozrywkowych, usługi dotyczące organizowania pokazów i widowisk artystycznych, organizowania zawodów sportowych, organizowania konkursów piękności, organizowania zabaw, organizowania i prowadzenia seminariów, organizowania i prowadzenia konferencji i kongresów, organizowania rozrywki internetowej, radiowej i telewizyjnej, organizowania wystaw kulturalnych lub edukacyjnych, usługi świadczone przez parki rozrywki, usługi związane z organizowaniem kursów takich jak: edukacyjnych, internetowych, korespondencyjnych, usługi dotyczące produkcji szerokotaśmowych filmów i produkcji filmów na taśmach wideo, usługi w zakresie produkcji widowisk, usługi wykonywane przez agencję artystyczną w zakresie: studia nagrań, przedstawień teatralnych, organizowania festiwalii piosenkarskich, usługi organizowania festiwalii konkursów piosenkarskich z nagrodami w postaci figurek i statuetek z metali nieszlachetnych i szlachetnych, usługi organizowania festiwalii i konkursów muzycznych z nagrodami w postaci figurek i statuetek z metali szlachetnych i nieszlachetnych, usługi organizowania plebiscytów muzycznych i piosenkarskich z nagrodami w postaci figurek i statuetek z metali nieszlachetnych i szlachetnych, organizowanie widowisk muzycznych usługi w zakresie wypożyczalni rekwizytów, usługi w zakresie wypożyczalni kaset, usługi dotyczące publikowania książek i tekstów innych niż teksty reklamowe, usługi organizowania rozrywki radiowej, usługi dotyczące wypożyczania nagrań dźwiękowych, rejestrowanie na taśmach wideo, reportaże fotograficzne, usługi nagrywania na taśmach magnetowidowych, usługi fotograficzne polegające na robieniu zdjęć, **42** usługi dekoracji wnętrz, zarządzanie prawami autorskimi, wypożyczanie oprogramowania informatycznego.

(111) **182987** (220) 2003 10 27 (210) 271766  
 (151) 2006 08 09 (441) 2004 04 19  
 (732) Firma Cukiernicza „Solidarność” Sp. z o.o., Lublin, PL.  
 (540)



Kolor znaku: biały, jasnożółty, ciemnożółty  
 (531) 19.3.3, 26.11.1, 26.15.25, 29.1.2, 29.1.4, 29.1.6  
 (510), (511) **30** wyroby cukiernicze, słodczyce, wyroby czekoladowe, galanteria czekoladowa, czekoladki nadziewane, ciastka, lody.

(111) **182988** (220) 2003 10 31 (210) 272054  
 (151) 2006 11 06 (441) 2004 04 19  
 (732) G+J Gruner+Jahr Polska Sp. z o.o. & Co.  
 Spółka Komandytowa, Warszawa, PL.  
 (540)



Kolor znaku: czarny, czerwony, biały  
 (531) 26.4.2, 27.5.1, 29.1.1, 29.1.6, 29.1.8  
 (510), (511) **09** nagrane dyskietki, dyski optyczne, taśmy magnetyczne audio i audio-wideo, filmy, programy komputerowe, **16** dzienniki, czasopisma, książki, fotografie, papeteria, artykuły biurowe, **35** organizowanie konkursów reklamowych, prenumerata prasy, **38** usługi w zakresie przekazu wydawnictw prasowych za pomocą sieci telekomunikacyjnych, sieci komputerowych, łączny satelitarnych oraz

innych środków łączności, transmisja danych, **39** dystrybucja czasopism i gazet, **41** organizowanie konkursów innych niż reklamowe, publikowanie tekstów innych niż reklamowe, **42** usługi w zakresie programowania komputerowego.

(111) **182989** (220) 2003 10 31 (210) 272055  
 (151) 2006 11 06 (441) 2004 04 19  
 (732) G+J Gruner+Jahr Polska Sp. z o.o. & Co.  
 Spółka Komandytowa, Warszawa, PL.  
 (540)



Kolor znaku: czarny, czerwony, biały  
 (531) 25.5.3, 26.4.2, 27.5.1, 29.1.1, 29.1.6, 29.1.8  
 (510), (511) **09** nagrane dyskiety, dyski optyczne, taśmy magnetyczne audio i audio-wideo, filmy, programy komputerowe, **16** dzienniki, czasopisma, książki, fotografie, papeteria, artykuły biurowe, **35** organizowanie konkursów reklamowych, prenumerata prasy, **38** usługi w zakresie przekazu wydawnictw prasowych za pomocą sieci telekomunikacyjnych, sieci komputerowych, łączności satelitarnej oraz innych środków łączności, transmisja danych, **39** dystrybucja czasopism i gazet, **41** organizowanie konkursów innych niż reklamowe, publikowanie tekstów innych niż reklamowe, **42** usługi w zakresie programowania komputerowego.

(111) **182990** (220) 2003 11 12 (210) 272472  
 (151) 2006 09 11 (441) 2004 04 19  
 (732) Olkuska Fabryka Naczyni Emaliowanych „EMALIA”  
 Spółka Akcyjna, Olkusz, PL.  
 (540)



(531) 26.1.2, 27.5.1  
 (510), (511) **06** elementy wyposażenia łazienek metalowe - stojaki, uchwyty, wieszaki, **11** wanny, brodziki, zlewy, zlewozmywaki, umywalki, obudowy wanien i brodzików, osprzęt do wanien i brodzików zawarty w klasie 11, kabiny natryskowe, osprzęt do kabin natryskowych zawarty w klasie 11, armatura wodociągowa i sanitarna, instalacje wodociągowe i sanitarne, grzejniki, osprzęt do grzejników zawarty w klasie 11, **20** elementy wyposażenia łazienek niemetalowe - szafki, stojaki, uchwyty, wieszaki.

(111) **182991** (220) 2003 04 02 (210) 263025  
 (151) 2006 06 29 (441) 2003 10 06  
 (732) Perła - Browary Lubelskie S. A., Lublin, PL.  
 (540)



Kolor znaku: czerwony, biały, złoty, oliwkowy, zielony  
 (531) 3.6.11, 11.3.1, 24.1.5, 27.5.5, 29.1.1, 29.1.2, 29.1.3  
 (510), (511) **31** słód, **32** piwo, wyciąg chmielowy do wytwarzania piwa, wody mineralne, napoje bezalkoholowe, syropy i esencje do napojów, soki owocowe, warzywne, napoje witaminizowane, **33** napoje alkoholowe, **35** usługi agencji reklamowych z wykorzystaniem wszystkich metod słownych, dźwiękowych, audiowizualnych i multimedialnych, organizacja wystaw, targów, pośrednictwo handlowe w zakresie napojów alkoholowych i bezalkoholowych, **41** usługi

w zakresie organizowania imprez informacyjnych, muzycznych, rozrywkowych, artystycznych, naukowych, kulturalnych, sportowych, rekreacyjnych, plenerowych, konkursów, festiwali, pokazów z wykorzystaniem wszystkich metod słownych, dźwiękowych oraz technik audiowizualnych, organizacja kongresów, konferencji, szkoleń, konkursów w celach marketingowych i handlowych.

(111) **182992** (220) 2003 04 02 (210) 263026  
 (151) 2006 06 29 (441) 2003 10 06  
 (732) Perła - Browary Lubelskie S. A., Lublin, PL.  
 (540)



Kolor znaku: brązowy, złoty, czarny, niebieski, czerwony, złoty  
 (531) 19.7.1, 24.1.5, 25.1.19, 27.5.5, 29.1.1, 29.1.2, 29.1.3, 29.1.4, 29.1.7  
 (510), (511) **31** słód, **32** piwo, wyciąg chmielowy do wytwarzania piwa, wody mineralne, napoje bezalkoholowe, syropy i esencje do napojów, soki owocowe, warzywne, napoje witaminizowane, **33** napoje alkoholowe, **35** usługi agencji reklamowych z wykorzystaniem wszystkich metod słownych, dźwiękowych, audiowizualnych i multimedialnych, organizacja wystaw, targów, pośrednictwo handlowe w zakresie napojów alkoholowych i bezalkoholowych, **41** usługi w zakresie organizowania imprez informacyjnych, muzycznych, rozrywkowych, artystycznych, naukowych, kulturalnych, sportowych, rekreacyjnych, plenerowych, konkursów, festiwali, pokazów z wykorzystaniem wszystkich metod słownych, dźwiękowych oraz technik audiowizualnych, organizacja kongresów, konferencji, szkoleń, konkursów w celach marketingowych i handlowych.

(111) **182993** (220) 2003 11 10 (210) 272513  
 (151) 2006 10 05 (441) 2004 04 19  
 (732) GRUPA ANIMEX S.A., Morliny, PL.  
 (540)



(531) 19.3.3  
 (510), (511) **29** wyroby wędliniarskie, mięso i przetwory mięsne zindyka, drobiu, dziczyzny, zwierząt rzeźnych, podroby i wyroby podrobowe, wyroby garmażeryjne z mięsa i podrobów.

(111) **182994** (220) 2003 11 25 (210) 273064  
 (151) 2006 08 25 (441) 2004 04 19  
 (732) Firma Cukiernicza „Solidarność” Sp. z o.o., Lublin, PL.  
 (540)



Kolor znaku: złoty, brązowy, biały, złoty, kremowy, czekoladowy  
 (531) 8.1.19, 25.1.1, 26.4.2, 27.5.1, 29.1.15  
 (510), (511) **30** wyroby cukiernicze, słodczyce, wyroby czekoladowe, śliwki w czekoladzie.

(111) **182995** (220) 2003 11 25 (210) 273065  
 (151) 2006 08 25 (441) 2004 04 19  
 (732) Firma Cukiernicza „Solidarność” Sp. z o.o., Lublin, PL.  
 (540)



Kolor znaku: złoty, brązowy, bordowy, czerwony, czekoladowy, biały  
 (531) 8.1.19, 25.1.1, 26.4.2, 27.5.1, 29.1.15  
 (510), (511) **30** wyroby cukiernicze, słodczyce, wyroby czekoladowe, śliwki w czekoladzie.

(111) **182996** (220) 2003 11 25 (210) 273066  
 (151) 2006 08 25 (441) 2004 04 19  
 (732) Firma Cukiernicza „Solidarność” Sp. z o.o., Lublin, PL.  
 (540)



Kolor znaku: złoty, brązowy, żółty, kremowy, czekoladowy, biały  
 (531) 8.1.19, 9.1.10, 25.1.1, 26.4.2, 27.5.1, 29.1.15  
 (510), (511) **30** wyroby cukiernicze, słodczyce, wyroby czekoladowe, śliwki w czekoladzie.

(111) **182997** (220) 2003 11 27 (210) 273182  
 (151) 2006 11 22 (441) 2004 04 19  
 (732) E.C.De Witt and Company, Limited, Runcorn, GB.  
 (540)



(531) 26.1.5, 26.4.2, 26.11.1, 26.11.12, 27.5.1  
 (510), (511) **03** kosmetyki, artykuły toaletowe, mydła, kremy, lotiony, olejki i pudry, niemedyczne preparaty toaletowe: preparaty i szampony do pielęgnacji włosów i do farbowania włosów, perfumy i produkty perfumowane, produkty do pielęgnacji twarzy i skóry, olejki, żele i preparaty kosmetyczne do kąpieli i pod prysznic, środki antyperspiracyjne, lotiony oczyszczające, mleczka oczyszczające, toniki, preparaty nawilżające, produkty do makijażu, lakiery do paznokci, pomadki, ołówki do oczu, balsamy do ust, podkłady, pudry, **05** kremy, pudry, lotiony, mleczka, olejki i maści o działaniu leczniczym do pielęgnacji i oczyszczania skóry, preparaty farmaceutyczne.

(111) **182998** (220) 2003 12 01 (210) 273294  
 (151) 2006 09 19 (441) 2004 04 19  
 (732) FORTIS Spółka z ograniczoną odpowiedzialnością, Poznań, PL.  
 (540)



Kolor znaku: ciemnoszary, pomarańczowy  
 (531) 26.4.1, 27.5.1, 29.1.12

(510), (511) **35** usługi w zakresie doradztwa i pomocy w zarządzaniu działalnością gospodarczą i artystyczną, prowadzenia aukcji publicznych, administrowania hoteli i moteli, organizowanie targów i wystaw w celach handlowych lub reklamowych, wynajmowanie powierzchni wystawienniczej, informacja o działalności gospodarczej i promocja sprzedaży, usługi wyselekcjonowania, z myślą o osobach trzecich, różnych produktów tak, aby umożliwić konsumentom obejrzenie i dokonanie zakupu w dobrych warunkach, wynajmowanie miejsc na ogłoszenia reklamowe, rozpowszechnianie materiałów reklamowych, wynajmowanie powierzchni na działalność handlową i usługową, **36** usługi w zakresie wyceny dzieł sztuki, antyków i biżuterii, usługi finansowe i bankowe, wymiana walut, pośrednictwo w handlu nieruchomościami, usługi zarządzania nieruchomościami, wynajem pomieszczeń biurowych i mieszkań, wynajmowanie powierzchni na usługi bankowe, zbiórki funduszy na cele dobroczynne, sponsorowanie finansowe, **37** usługi ogólnobudowlane związane z wykonywaniem budynków, prac inżynierskich, instalatorskich, remontowych, restauratorskich i konserwatorskich, **39** wynajmowanie magazynów, garaży i miejsc parkingowych, wynajmowanie powierzchni na salony samochodowe, **41** usługi związane z organizacją i prowadzeniem nauczania i rozrywki: konkursów i klubów edukacyjnych, rozrywkowych i poprawy zdrowia, dyskotek, balów, konkursów piękności, studia filmowego, przedstawień teatralnych, studia nagrań, sal kinowych, salonów gier, sal koncertowych, organizacja i obsługa konferencji, kongresów, seminariów, sympozjów, zjazdów i przyjęć, organizowanie spektakli i wystaw z dziedziny kultury i edukacji, organizowanie imprez sportowych, informacja o imprezach, spektaklach i wystawach, wynajmowanie powierzchni w celu organizowania imprez kulturalnych, edukacyjnych, rozrywkowych, rekreacyjnych i sportowych przez osoby trzecie, **43** usługi związane z zapewnieniem mieszkań i pokoi w hotelach, pensjonatach lub innych instytucjach zapewniających czasowe zakwaterowanie, wynajmowanie sal na posiedzenia, wynajmowanie powierzchni na prowadzenie punktów gastronomicznych, **44** salony fryzjerskie, kosmetyczne i salony piękności, gabinety odnowy biologicznej, gabinety fizjoterapeutyczne, gabinety fizykoterapeutyczne, oraz wynajmowanie powierzchni na prowadzenie takiej działalności przez osoby trzecie.

(111) **182999** (220) 2003 12 04 (210) 273469  
 (151) 2006 09 06 (441) 2004 04 19  
 (732) „EUROPEJSKIE CENTRUM BIZNESU” M. Różańska, K. Karaś  
 Spółka Jawna, Lublin, PL.  
 (540)



(531) 24.15.3, 24.15.21, 26.3.4, 27.5.1  
 (510), (511) **35** doradztwo w zakresie organizowania, zarządzania i prowadzenia działalności gospodarczej, prowadzenie promocji i usług reklamowych, badania rynku, pozyskiwanie informacji o działalności gospodarczej, organizowanie i prowadzenie wystaw handlowych i reklamowych, **36** informacja i doradztwo w sprawach finansowych, wyceny i pośrednictwo w sprawach majątku nieruchomego, **41** nauczanie, prowadzenie szkoleń, kursów, usługi tłumaczenia, organizowanie i prowadzenie konferencji, seminariów, sympozjów, zjazdów, wystaw z dziedziny kultury lub edukacji, konkursów, doradztwo w zakresie edukacji lub kształcenia.

(111) **183000** (220) 2003 12 09 (210) 273637  
 (151) 2006 10 11 (441) 2004 04 19  
 (732) Balzer GmbH, Lauterbach, DE.  
 (540) SIGLOTEX

(510), (511) **28** przybory wędkarskie i sprzęt wędkarski - wędkę do łowienia, kołowrotki wędkarskie, linki/żyłki wędkarskie, przynęty do spinningu, żyłki zanętowe, spławiki, przynęty stosowane w wędkarstwie zawarte w tej klasie, przynęty z tworzyw sztucznych, zaczepty

na przynętę do połowu krabów, haczyki wędkarskie, wypychacze do haczyków, siatki wędkarskie, uchwyty do wędek.

(111) **183001** (220) 2003 12 10 (210) 273704  
(151) 2006 09 18 (441) 2004 04 19  
(732) Phillips Products Company, LLC, Princeton, US.  
(540) SOURPUSS  
(510), (511) **33** napoje alkoholowe destylowane, spirytus rektyfikowany.

(111) **183002** (220) 2003 12 11 (210) 273733  
(151) 2006 10 18 (441) 2004 04 19  
(732) LAZELL PARFUMS Orłoś, Rakowski Spółka Jawna, Warszawa, PL.  
(540)



Kolor znaku: srebrny, czarny, pomarańczowy, ciemnowiśniowy  
(531) 26.4.2, 27.5.1, 29.1.13  
(510), (511) **03** wody toaletowe męskie i damskie.

(111) **183003** (220) 2003 12 30 (210) 274518  
(151) 2006 10 30 (441) 2004 04 19  
(732) SAHAR SHEFA & SONS HOLDINGS, LTD., Tel-Aviv, IL.  
(540)



Kolor znaku: biały, czerwony, czarny  
(531) 27.5.1, 29.1.13

(510), (511) **30** kawa mielona i ziarnista, kakao, herbata, kawa, napoje kakaowe i espresso oraz napoje zrobione na bazie kawy, espresso, wanilia i czekolada w proszku, napoje na bazie kawy, herbaty lub kakao, gotowe do przyrządzenia mieszanki powyżej podanych napojów, towary pieczone, w tym muffinki, placuszki z jęczmiennej lub pszennej mąki, suchary, herbatniki, ciasteczka, ciasta, paszteciki, chleby i kanapki, gorąca i zimna gotowa do jedzenia czekolada i wyroby cukiernicze, produkty na bazie zbóż z owoców i całych ziaren, mrożone wyroby cukiernicze, czekolada, granola, cukierki i wyroby cukiernicze, **35** zgrupowanie następujących towarów, pozwalające klientom swobodnie je oglądać i nabywać: kawa mielona i ziarnista, herbata, kakao, kawa i napoje espresso, napoje zrobione na bazie kawy, espresso i/lub mleka, przyprawy w proszku, syropy smakowe, towary pieczone, w tym muffinki, placuszki z jęczmiennej lub pszennej mąki, suchary, herbatniki, ciasteczka, paszteciki, ciasta i chleby, i gotowe do przyrządzenia mieszanki powyższych napojów, żywność paczkowana, w tym i kanapki, sałatki, sery, zboża, przygotowana żywność, w tym pieczone na ruszcie, i wypiekane i pieczone chleby, mięsa i warzywa, sosy i dipy, czekolada i wyroby cukiernicze, granola, suszone owoce, produkty do smarowania chleba, soki, lody i mrożone wyroby cukiernicze, urządzenia elektryczne, w tym czajniki, maszynki do kawy, maszynki do espresso i maszynki do mielenia kawy, artykuły gospodarstwa domowego, urządzenia nieelektryczne i akcesoria, w tym ręczne maszynki do mielenia kawy i młynki do kawy, termicznie izolowane kubki do kawy i napojów, składane pojemniki na kubki i puszki, tace niepapierowe, termicznie izolowane i butelki próżniowe, kubki do kawy, filiżanki i kubki do herbaty, pojemniki na produkty żywnościowe, nieelektryczne maszynki do kawy, papierowe i niepapierowe filtry do kawy, akcesoria do goto-

wania, pieczenia i podawania, książki, nagrania muzyczne, koszulki, podkoszulki, czapki i fartuchy, hurtowe wyposażenie, detaliczna i wysyłkowa sprzedaż żywności, napojów i produktów oraz wszystkich wyżej wymienionych towarów, usługi świadczone lub związane z obsługą i franczyzą restauracji i innych przedsiębiorstw lub punktów obsługi związanych z dostarczaniem żywności i napojów, usługi detalicznych i hurtowych magazynów, sprzedaż wysyłkowa i internetowa sprzedaż żywności, napojów i produktów, **43** usługi restauracji, kawiarni, kafeterii, barów i barów kawowych, usługi świadczone lub związane z obsługą restauracji i innych przedsiębiorstw lub udogodnień związanych z dostarczaniem żywności i napojów przygotowanych do konsumpcji, przygotowanie i sprzedaż żywności na wynos.

(111) **183004** (220) 2004 01 07 (210) 274660  
(151) 2006 09 22 (441) 2004 04 19  
(732) Zakłady Przemysłu Cukierniczego MIESZKO S.A., Racibórz, PL.

(540) MIESZKO DUET  
(510), (511) **30** herbata, kakao, ryż, tapioka, sago, mąka i produkty zbożowe, chleb, wyroby cukiernicze i słodczyce, lody, miód, melasa (syropy), drożdże, proszek do pieczenia, sól, musztarda, ocet, sosy (przyprawy), przyprawy, lód, kawa, w tym kawa naturalna.

(111) **183005** (220) 2004 01 07 (210) 274661  
(151) 2006 09 22 (441) 2004 04 19  
(732) Zakłady Przemysłu Cukierniczego MIESZKO S.A., Racibórz, PL.

(540) MIESZKO RAJSKA PIANKA  
(510), (511) **30** herbata, kakao, ryż, tapioka, sago, mąka i produkty zbożowe, chleb, wyroby cukiernicze i słodczyce, lody, miód, melasa (syropy), drożdże, proszek do pieczenia, sól, musztarda, ocet, sosy (przyprawy), przyprawy, lód, kawa, w tym kawa naturalna.

(111) **183006** (220) 2004 01 08 (210) 274694  
(151) 2006 09 04 (441) 2004 04 19  
(732) IDG POLAND S.A., Warszawa, PL.

(540) CFO  
(510), (511) **09** czasopismo wydawane na nośniku CD i DVD, **16** czasopismo, **41** organizowanie i prowadzenie konferencji, kongresów, seminariów, sympozjów, zjazdów, konkursów edukacyjnych, organizowanie wystaw w celach edukacyjnych, publikacja elektroniczna on-line czasopisma.

(111) **183007** (220) 2004 01 08 (210) 274732  
(151) 2006 10 27 (441) 2004 04 19  
(732) Gmina Miejska Mrągowo, Mrągowo, PL.

(540) Festiwal Kultury Kresowej  
(510), (511) **16** plakaty, afisze, plansze, bilety, **35** profesjonalne zarządzanie działalnością artystyczną, reklamy, materiały reklamowe, **41** rozrywka, informacja o imprezach artystycznych.

(111) **183008** (220) 2004 01 15 (210) 275023  
(151) 2006 09 25 (441) 2004 04 19  
(732) CASTEL FRERES SA, Blanquefort, FR.  
(540)



Kolor znaku: jasnożółty, złoty, grafitowy, czerwony  
(531) 24.1.3, 24.1.5, 25.1.17, 27.5.1, 29.1.2, 29.1.8  
(510), (511) **33** napoje alkoholowe.

(111) **183009** (220) 2004 01 23 (210) 275348  
(151) 2006 10 10 (441) 2004 05 04  
(732) THOMANN-HANRY-POLSKA Spółka z ograniczoną odpowiedzialnością, Płock, PL.

(540)



Kolor znaku: zielony, biały

(531) 7.1.8, 18.1.1, 27.5.1, 29.1.3, 29.1.6, 29.1.8

(510), (511) **05** środki czyszczące, **07** urządzenia czyszczące, **37** czyszczenie budynków od zewnątrz.(111) **183010** (220) 2004 01 29 (210) 275537

(151) 2006 09 20 (441) 2004 05 04

(732) Fabryka Wódek „POLMOS ŁAŃCUT” S.A., Łańcut, PL.

(540)



Kolor znaku: beżowy, jasnobieżowy, brązowy, złoty, biały, błękitny, zielony, czarny, niebieski, żółty

(531) 5.11.1, 6.19.1, 25.1.1, 27.5.1, 29.1.15

(510), (511) **33** likiery.(111) **183011** (220) 2004 01 29 (210) 275538

(151) 2006 09 19 (441) 2004 05 04

(732) Fabryka Wódek „POLMOS ŁAŃCUT” S.A., Łańcut, PL.

(540)



Kolor znaku: ciemnoniebieski, jasnobrazowy, niebieski, złoty, biały, brązowy, beżowy, czerwony, zielony, błękitny, ciemnozielony

(531) 5.1.9, 5.11.1, 6.19.1, 25.1.1, 27.5.1, 29.1.15

(510), (511) **33** likiery.(111) **183012** (220) 2004 01 29 (210) 275543

(151) 2006 09 19 (441) 2004 05 04

(732) DKS Sp. z o.o., Gdańsk, PL.

(540)

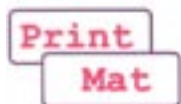

Kolor znaku: czarny, czerwony

(531) 26.4.7, 27.5.1, 29.1.1

(510), (511) **02** pojemniki z tuszem i tonery do drukarek i fotokopiarek, **35** fotokopiowanie, wypożyczanie fotokopiarek, **37** instalowanie, konserwacja oraz naprawy biurowych maszyn i urządzeń.(111) **183013** (220) 2004 01 29 (210) 275553

(151) 2006 09 19 (441) 2004 05 04

(732) Chemmot Ewa &amp; Jerzy Kumorek Spółka jawna, Kraków, PL.

(540)



Kolor znaku: czarny, czerwony, żółty

(531) 26.2.1, 27.5.1, 29.1.14

(510), (511) **01** środki chemiczne dla przemysłu, kleje przeznaczone dla przemysłu, żywice syntetyczne w stanie surowym, **02** farby, pokosty, lakiery, emalie, barwniki, zaprawy farbiarskie, żywice naturalne, środki zapobiegające korozji i zabezpieczające drewno, **03** preparaty do czyszczenia, **17** materiały izolacyjne, farby izolacyjne, **39** transport, pakowanie i składowanie towarów.(111) **183014** (220) 2004 01 29 (210) 275557

(151) 2006 09 19 (441) 2004 05 04

(732) Chemmot Ewa &amp; Jerzy Kumorek Spółka jawna, Kraków, PL.

(540)



Kolor znaku: czarny, pomarańczowy, biały

(531) 1.15.25, 27.5.1, 29.1.15

(510), (511) **01** środki chemiczne dla przemysłu, żywice syntetyczne w stanie surowym, **02** żywice naturalne, środki zapobiegające korozji i zabezpieczające drewno, **17** materiały izolacyjne, farby izolacyjne.(111) **183015** (220) 2004 01 29 (210) 275576

(151) 2006 09 19 (441) 2004 05 04

(732) NEOPHARM Sp. z o.o., Warszawa, PL.

(540) BUPRO

(510), (511) **05** produkty farmaceutyczne, weterynaryjne i sanitarne, substancje dietetyczne do celów leczniczych, żywność dla niemowląt, plastry, materiały opatrunkowe, materiały do plombowania zębów, woski dentystyczne, środki odkażające, środki do zwalczania robactwa, fungicydy, herbicydy.(111) **183016** (220) 2004 01 29 (210) 275577

(151) 2006 09 19 (441) 2004 05 04

(732) NEOPHARM Sp. z o.o., Warszawa, PL.

(540) FLUVOX

(510), (511) **05** produkty farmaceutyczne, weterynaryjne i sanitarne, substancje dietetyczne do celów leczniczych, żywność dla niemowląt, plastry, materiały opatrunkowe, materiały do plombowania zębów, woski dentystyczne, środki odkażające, środki do zwalczania robactwa, fungicydy, herbicydy.(111) **183017** (220) 2004 01 29 (210) 275578

(151) 2006 09 19 (441) 2004 05 04

(732) NEOPHARM Sp. z o.o., Warszawa, PL.

(540) CEFUX

(510), (511) **05** produkty farmaceutyczne, weterynaryjne i sanitarne, substancje dietetyczne do celów leczniczych, żywność dla niemowląt, plastry, materiały opatrunkowe, materiały do plombowania zębów, woski dentystyczne, środki odkażające, środki do zwalczania robactwa, fungicydy, herbicydy.(111) **183018** (220) 2004 01 29 (210) 275580

(151) 2006 09 19 (441) 2004 05 04

(732) NEOPHARM Sp. z o.o., Warszawa, PL.

(540) FENTAL

(510), (511) **05** produkty farmaceutyczne, weterynaryjne i sanitarne, substancje dietetyczne do celów leczniczych, żywność dla niemowląt, plastry, materiały opatrunkowe, materiały do plombowania zębów.

bów, woski dentystyczne, środki odkażające, środki do zwalczania robactwa, fungicydy, herbicydy.

(111) **183019** (220) 2004 01 30 (210) 275626  
(151) 2006 10 02 (441) 2004 05 04  
(732) PPHU LAWAL s.c. Adam i Anna Lewandowscy, Nieporęt, PL.  
(540)



Kolor znaku: czarny, niebieski

(531) 26.1.1, 26.11.2, 26.15.1, 27.1.12, 29.1.4  
(510), (511) **09** okulary korekcyjne, oprawki okularowe korekcyjne, ramkowe, półramkowe, bezramkowe, galanteria oftalmiczna.

(111) **183020** (220) 2004 02 02 (210) 275667  
(151) 2006 10 17 (441) 2004 05 04  
(732) „ZIAJA Ltd” Zakład Produkcji Leków Sp. z o.o., Gdańsk, PL.  
(540) CUCUMBA

(510), (511) **01** produkty i półprodukty chemiczne i biologiczne do wytwarzania środków kosmetycznych, myjących i sanitarnych, w/w nie zawarte w innych klasach, **03** produkty kosmetyczne, środki do mycia i pielęgnacji włosów: szampony, odżywki, farby, preparaty do układania włosów, preparaty kosmetyczne do pielęgnacji skóry: kremy, balsamy, mleczka, maseczki, toniki, lotony, płyny regeneracyjne; preparaty do golenia i po goleniu, płyny, balsamy, żele, kremy, środki myjące, mydła, żele, preparaty kosmetyczne do kąpieli, antyperspiranty, dezodoranty, olejki eteryczne, preparaty do czyszczenia zębów i pielęgnacji jamy ustnej, **05** produkty i półprodukty farmaceutyczne i higieniczne o działaniu leczniczym, kosmetyki lecznicze, środki sanitarne stosowane w lecznictwie i higienie osobistej.

(111) **183021** (220) 2005 10 19 (210) 301368  
(151) 2006 11 21 (441) 2006 01 23  
(732) AUTO-HIT Spółka z o.o., Tychy, PL.  
(540)

**AUTO-HIT**

Kolor znaku: niebieski

(531) 27.5.1, 29.1.4  
(510), (511) **12** pojazdy samochodowe osobowe i dostawcze, części zamienne i akcesoria do pojazdów samochodowych, **37** mycie i czyszczenie pojazdów samochodowych, obsługa i naprawy pojazdów samochodowych.

(111) **183022** (220) 2004 02 02 (210) 275691  
(151) 2006 11 06 (441) 2004 05 04  
(732) ZIBI DETAL Sp. z o.o., Warszawa, PL.  
(540)

**Kaligraf**

Kolor znaku: złoty

(531) 27.5.1, 29.1.2  
(510), (511) **16** artykuły biurowe i papiernicze zawarte w tej klasie, materiały piśmienne, przyrządy kreślarskie, papeteria, druki jako formularze, kalendarze, karty pocztowe, kleje do papieru, zeszyty, notesy, albumy, okładki do dokumentów, pieczęcie, pieluchy niemowlęce z papieru lub celulozy jednorazowe, znaczki pocztowe, książki, materiały przyklepne zawarte w tej klasie, torebki i pudełka papierowe, **18** skórzane portfele, portmonetki, sakiewki, kosmetyczki, wizytowniki, organizery, teczki, aktówki, torebki, walizki, tornistry, paski, etui na klucze, parasole, w/w towary zawarte w tej klasie.

(111) **183023** (220) 2004 02 05 (210) 275871  
(151) 2006 09 13 (441) 2004 05 17  
(732) Marius Olech, Gdańsk, PL.

(540) la palma  
(510), (511) **32** napoje bezalkoholowe, woda mineralna i stołowa, piwo, środki do wyrobu napojów bezalkoholowych, pastylki do napojów gazowanych, nektary i syropy, soki i napoje owocowe i warzywne, napoje energetyczne, **33** napoje alkoholowe i wyroby spirytusowe, wino, wódka, likiery, brandy, whisky, gin, ekstrakty alkoholowe, aperitify, nalewki alkoholowe, koktajle alkoholowe, miody pitne, owoce w alkoholu, rum, sake, napoje alkoholowa wspomagające trawienie, spirytus konsumpcyjny, **34** papierosy, tytoń, cygara, fajki, zapałki, tabaka, artykuły dla palaczy, zapalniczki.

(111) **183024** (220) 2004 02 05 (210) 275872  
(151) 2006 09 13 (441) 2004 05 17  
(732) Marius Olech, Gdańsk, PL.

(540) la isla bonita  
(510), (511) **32** napoje bezalkoholowe, woda mineralna i stołowa, piwo, środki do wyrobu napojów bezalkoholowych, pastylki do napojów gazowanych, nektary i syropy, soki i napoje owocowe i warzywne, napoje energetyczne, **33** napoje alkoholowe i wyroby spirytusowe, wino, wódka, likiery, brandy, whisky, gin, ekstrakty alkoholowe, aperitify, nalewki alkoholowe, koktajle alkoholowe, miody pitne, owoce w alkoholu, rum, sake, napoje alkoholowa wspomagające trawienie, spirytus konsumpcyjny, **34** papierosy, tytoń, cygara, fajki, zapałki, tabaka, artykuły dla palaczy, zapalniczki.

(111) **183025** (220) 2004 02 05 (210) 275874  
(151) 2006 09 13 (441) 2004 05 17  
(732) Marius Olech, Gdańsk, PL.

(540) cubano  
(510), (511) **32** napoje bezalkoholowe, woda mineralna i stołowa, piwo, środki do wyrobu napojów bezalkoholowych, pastylki do napojów gazowanych, nektary i syropy, soki i napoje owocowe i warzywne, napoje energetyczne, **33** napoje alkoholowe i wyroby spirytusowe, wino, wódka, likiery, brandy, whisky, gin, ekstrakty alkoholowe, aperitify, nalewki alkoholowe, koktajle alkoholowe, miody pitne, owoce w alkoholu, rum, sake, napoje alkoholowa wspomagające trawienie, spirytus konsumpcyjny, **34** papierosy, tytoń, cygara, fajki, zapałki, tabaka, artykuły dla palaczy, zapalniczki.

(111) **183026** (220) 2004 02 05 (210) 275876  
(151) 2006 09 13 (441) 2004 05 17  
(732) Marius Olech, Gdańsk, PL.

(540) rowan  
(510), (511) **32** napoje bezalkoholowe, woda mineralna i stołowa, piwo, środki do wyrobu napojów bezalkoholowych, pastylki do napojów gazowanych, nektary i syropy, soki i napoje owocowe i warzywne, napoje energetyczne, **33** napoje alkoholowe i wyroby spirytusowe, wino, wódka, likiery, brandy, whisky, gin, ekstrakty alkoholowe, aperitify, nalewki alkoholowe, koktajle alkoholowe, miody pitne, owoce w alkoholu, rum, sake, napoje alkoholowa wspomagające trawienie, spirytus konsumpcyjny, **34** papierosy, tytoń, cygara, fajki, zapałki, tabaka, artykuły dla palaczy, zapalniczki.

(111) **183027** (220) 2004 02 06 (210) 275989  
(151) 2006 10 18 (441) 2004 05 17  
(732) GRUPA ANIMEX Spółka Akcyjna, Morliny, PL.  
(540)



Kolor znaku: złoty, biały, granatowy, fioletowy

(531) 8.1.6, 8.5.1, 27.5.1, 29.1.15  
(510), (511) **29** wyroby wędliniarskie, mięso i przetwory mięsne.

(111) **183028** (220) 2004 02 20 (210) 276662  
 (151) 2006 11 13 (441) 2004 05 31  
 (732) Fujisawa GmbH, Monachium, DE.  
 (540) PROGRAF - FUNDAMENTALNY IMMUNOSUPRESANT  
 (510), (511) **05** preparaty i substancje farmaceutyczne, weterynaryjne i sanitarne.

(111) **183029** (220) 2004 02 23 (210) 276696  
 (151) 2006 10 11 (441) 2004 05 31  
 (732) Fabryka Pieczywa Cukierniczego „Kaliszanka” Spółka z o.o., Kalisz, PL.  
 (540)



Kolor znaku: niebieski, jasnoniebieski, czerwony, biały, ciemnobrązowy, beżowy  
 (531) 5.7.6, 27.5.1, 29.1.1, 29.1.2, 29.1.4  
 (510), (511) **30** wyroby ciastkarskie czekoladowane.

(111) **183030** (220) 2004 02 23 (210) 276697  
 (151) 2006 10 11 (441) 2004 05 31  
 (732) Fabryka Pieczywa Cukierniczego „Kaliszanka” Spółka z o.o., Kalisz, PL.  
 (540)



Kolor znaku: granatowy, niebieski, czerwony, biały, ciemnobrązowy, beżowy  
 (531) 5.7.6, 27.5.1, 29.1.1, 29.1.2, 29.1.4  
 (510), (511) **30** wyroby ciastkarskie czekoladowane.

(111) **183031** (220) 2004 02 23 (210) 276703  
 (151) 2006 11 06 (441) 2004 05 31  
 (732) Natur Produkt Zdrovit Spółka z o.o., Warszawa, PL.  
 (540) SOLAR VITA  
 (510), (511) **05** preparaty farmaceutyczne, leki do celów medycznych, preparaty dietetyczne do celów leczniczych, preparaty witaminowe i mineralne, napoje do celów leczniczych.

(111) **183032** (220) 2004 02 25 (210) 276789  
 (151) 2006 11 08 (441) 2004 05 31  
 (732) FAMED Sp. z o.o., Stolno, PL.  
 (540)



Kolor znaku: czarny, niebieski i odcienie  
 (531) 26.3.1, 27.5.1, 29.1.4  
 (510), (511) **06** metalowe kółka samonastawne do mebli, metalowy osprzęt do mebli, **10** łóżka specjalnie skonstruowane dla celów medycznych, meble specjalne do celów medycznych, stojaki do kroplówek, łóżeczka dla noworodków, fotele ginekologiczne, kozetki, **12** wózki transportowe, **20** niemetalowe kółka samonastawne do mebli, meble, niemetalowy osprzęt do mebli, łóżka szpitalne, łóżeczka dziecięce, stoliki ruchome, stoły metalowe, szafki na lekarstwa i sprzęt medyczny, szafki ruchome, zasłony ruchome, **37** serwis naprawczy, gwarancyjny i pogwarancyjny mebli i sprzętu medycznego, **42** projekty techniczne mebli i sprzętu medycznego.

(111) **183033** (220) 2004 03 04 (210) 277205  
 (151) 2006 10 02 (441) 2004 06 14  
 (732) MEDIACOM-WARSZAWA Spółka z ograniczoną odpowiedzialnością, Warszawa, PL.  
 (540) ECONOMISER  
 (510), (511) **09** programy komputerowe, nagrane programy komputerowe, taśmy lub karty papierowe do zapisu programów komputerowych, **35** opinie, sondaże, badanie opinii publicznej, badanie rynku, analiza rynku, badania w dziedzinie działalności gospodarczej, zarządzanie zbiorami informatycznymi, doradztwo specjalistyczne w sprawach działalności gospodarczej, doradztwo w zakresie organizowania i prowadzenia działalności gospodarczej, doradztwo w sprawach marketingu, komunikacji marketingowej, mediów i badań rynku, zbieranie danych, zarządzanie danymi, usługi przeglądu prasy, pozyskiwanie oraz systematyzacja danych do komputerowych baz danych, **42** programowanie komputerowe.

(111) **183034** (220) 2004 03 08 (210) 277336  
 (151) 2006 11 15 (441) 2004 06 14  
 (732) Albrecht Konietzko, Bamberg, DE.  
 (540)



Kolor znaku: biały, czerwony  
 (531) 19.3.1, 29.1.1, 29.1.6  
 (510), (511) **10** pojemniki dla celów medycznych.

(111) **183035** (220) 2004 03 12 (210) 277668  
 (151) 2006 11 17 (441) 2004 06 14  
 (732) Centrum Elektronicznych Usług Płatniczych eService Spółka Akcyjna, Warszawa, PL.  
 (540)



Kolor znaku: szary, pomarańczowy  
 (531) 27.5.1, 29.1.12  
 (510), (511) **35** usługi prowadzenia sprzedaży urządzeń do akceptacji kart płatniczych, usługi prowadzenia sprzedaży usług przepłaconych i programów lojalnościowych, pośrednictwo w sprzedaży kart płatniczych w imieniu i na rzecz banku polegające na zawieraniu umów bez kontaktu z towarem, **36** usługi świadczone przez agenta rozliczeniowego: przetwarzanie transakcji płatniczych, rozpatrywanie reklamacji związanych z dokonywaniem transakcji przy użyciu kart płatniczych, operacje finansowe, doradztwo w sprawach finansowych, pośrednictwo w regulowaniu płatności na rzecz innych podmiotów, usługi związane z obsługą kart debetowych i kredytowych: personalizacja kart płatniczych, wykonywanie usług bankowych na zlecenie: przetwarzanie transakcji związanych z zapłatą przy użyciu kart płatniczych, rozpatrywanie reklamacji w powyższym zakresie, przetwarzanie i wymiana zbiorów rozliczeniowych transakcji dokonanych przy użyciu kart płatniczych, usługi świadczone przez instytucję pieniądza elektronicznego: emisja pieniądza elektronicznego, usługi związane z transferem elektronicznym środków finansowych, wydawanie do dyspozycji i wykup pieniądza elektronicznego, rozliczanie transakcji dokonywanych przy użyciu instrumentów pieniądza elektronicznego, **38** wypożyczanie urządzeń do akceptacji kart

płatniczych, usługi związane z transmisją danych, usługi teleinformatyczne, **41** usługi związane z organizowaniem loterii, szkolenie w zakresie obsługi transakcji dokonywanych przy użyciu kart płatniczych, **42** projektowanie szaty graficznej kart płatniczych.

(111) **183036** (220) 2004 03 15 (210) 277733  
(151) 2006 11 15 (441) 2004 06 28  
(732) Jerzy Wilczyński, Warszawa, PL.  
(540)



Kolor znaku: szary, biały, czerwony

(531) 25.5.1, 27.5.1, 29.1.13

(510), (511) **37** obsługa i naprawa samolotów i pojazdów, **39** pasażerski i towarowy transport lotniczy, wynajem i dzierżawa statków powietrznych, **41** szkolenia lotnicze/działalność reklamowa i marketing.

(111) **183037** (220) 2004 03 14 (210) 277736  
(151) 2006 09 14 (441) 2004 06 28  
(732) Jarmuż Krzysztof, Zgierz, PL.  
(540) HASSLE

(510), (511) **18** skóra naturalna i sztuczna i wyroby z tych materiałów nie ujęte w innych klasach, paski, torby, plecaki, **25** ubrania, buty i nakrycia głowy.

(111) **183038** (220) 2004 03 16 (210) 277844  
(151) 2006 10 06 (441) 2004 06 28  
(732) KORONA Sp. z o.o., Wieluń, PL.  
(540) FRUITY PASSION  
(510), (511) **04** świece, świeczki.

(111) **183039** (220) 2004 03 16 (210) 277845  
(151) 2006 10 06 (441) 2004 06 28  
(732) KORONA Sp. z o.o., Wieluń, PL.  
(540) PINK GRAPEFRUIT  
(510), (511) **04** świece, świeczki.

(111) **183040** (220) 2004 03 16 (210) 277846  
(151) 2006 10 06 (441) 2004 06 28  
(732) KORONA Sp. z o.o., Wieluń, PL.  
(540) APPLE TREE  
(510), (511) **04** świece, świeczki.

(111) **183041** (220) 2004 03 16 (210) 277847  
(151) 2006 10 06 (441) 2004 06 28  
(732) KORONA Sp. z o.o., Wieluń, PL.  
(540) CANADIAN BERRIES  
(510), (511) **04** świece, świeczki.

(111) **183042** (220) 2004 03 16 (210) 277848  
(151) 2006 10 06 (441) 2004 06 28  
(732) KORONA Sp. z o.o., Wieluń, PL.  
(540) TROPICAL FRUITS  
(510), (511) **04** świece, świeczki.

(111) **183043** (220) 2004 03 16 (210) 277849  
(151) 2006 10 06 (441) 2004 06 28  
(732) KORONA Sp. z o.o., Wieluń, PL.  
(540) BLOSSOMS & BEYOND  
(510), (511) **04** świece, świeczki.

(111) **183044** (220) 2004 03 16 (210) 277850  
(151) 2006 10 06 (441) 2004 06 28  
(732) KORONA Sp. z o.o., Wieluń, PL.  
(540) STRAWBERRY FIELDS  
(510), (511) **04** świece, świeczki.

(111) **183045** (220) 2004 03 16 (210) 277855  
(151) 2006 09 12 (441) 2004 06 28  
(732) Jacek Borowiecki, Konstancinów Łódzki, PL.  
(540)



Kolor znaku: czarny, biały, szary, żółto-żółty

(531) 1.1.1, 26.4.2, 27.5.1, 29.1.2, 29.1.6, 29.1.8

(510), (511) **25** ubrania, bielizna, wyroby pończosznice, buty, nakrycia głowy.

(111) **183046** (220) 2004 03 19 (210) 277983  
(151) 2006 10 04 (441) 2004 06 28  
(732) „BLACK RED WHITE” S.A., Biłgoraj, PL.  
(540) tip

(510), (511) **20** wyroby stolarstwa meblowego, zestawy meblowe, meble biurowe, szkolne i kuchenne, fotele, kanapy, komody, kontuary, kredensy, krzesła, ławy, lustra, łóżka, materace do łóżek, poduszki, półki, pudełka drewniane lub z tworzyw sztucznych, sekretery, skrzynie, kufrы, sofy, stojaki, stoły, szafy, szafki, szkatułki szuflady, taborety, toaletki, waliki, wieszaki, wózki meblowe, zagłówki.

(111) **183047** (220) 2004 03 19 (210) 277984  
(151) 2006 10 04 (441) 2004 06 28  
(732) „BLACK RED WHITE” S.A., Biłgoraj, PL.  
(540) tip top

(510), (511) **20** wyroby stolarstwa meblowego, zestawy meblowe, meble biurowe, szkolne i kuchenne, fotele, kanapy, komody, kontuary, kredensy, krzesła, ławy, lustra, łóżka, materace do łóżek, poduszki, półki, pudełka drewniane lub z tworzyw sztucznych, sekretery, skrzynie, kufrы, sofy, stojaki, stoły, szafy, szafki, szkatułki szuflady, taborety, toaletki, waliki, wieszaki, wózki meblowe, zagłówki.

(111) **183048** (220) 2004 03 29 (210) 278475  
(151) 2006 10 19 (441) 2004 07 12  
(732) Przedsiębiorstwo Branży Zoologicznej „daphnia” Krzysztof Madej, Sułków, PL.  
(540)



Kolor znaku: czerwony, czarny, biały

(531) 18.7.1, 26.1.1, 27.5.1, 29.1.13

(510), (511) **31** pokarmy dla ozdobnych ptaków i zwierząt hodowlanych w mieszkaniach.

(111) **183049** (220) 2004 03 29 (210) 278492  
(151) 2006 11 16 (441) 2004 07 12  
(732) ROBOD S.A., Gdańsk, PL.  
(540) PROCURATOR

(510), (511) **09** maski przeciwpyłowe, przeciwpromienne i spawalnicze, nauszniki akustyczne i ochronniki słuchu, słuchawki tłumiące drgania niskiej częstotliwości, zatyczki do uszu i inne ochroniacze słuchu, ochroniacze przed udarem napięciowym i ciepłym, sprzęt ochrony osobistej przeciw wypadkowi, sprzęt ochrony osobistej przeciwiskrowy, ochronniki wzroku takie jak okulary i gogle robocze, hełmy i kaski ochronne, obuwie ochronne zabezpieczające przed wypadkami, promieniowaniem i ogniem, rękawice do ochrony przed wypadkami przy pracy, rękawice spawalnicze, osobisty sprzęt przeciwpożarowy dla strażaków taki jak: fartuchy, nagolenniki, na-



ramienniki, kołnierze, osobiste okapniki, kurtki i spodnie specjalnie przeznaczone dla spawaczy, buty z okuwanyimi noskami, spawalnicze fartuchy, nagolenniki, naramienniki, kołnierze, okapniki, kurtki dla spawaczy, buty z okuwanyimi noskami ognio i żaroodporne, rękawice azbestowe spawalnicze, inna nie wymieniona odzież robocza, **25** bielizna, bielizna specjalna wchłaniająca pot, odzież zimowa i letnia powszechnego użytku, nakrycia głowy, obuwie, obuwie przeciwpoślizgowe, metalowe okucia do butów, podeszwy do butów o specjalnie dobranej rzeźbie, rękawiczki, cholewki do butów, daszki do czapek roboczych i czapki robocze, skarpety, pończochy, potniki do ubrań roboczych, pokrowce osobiste do prac pylistych, narękawki, kombinezony, nie będące standardowym umundurowaniem ubrania dla kierowców, pracowników ochrony, bankowców, sportowców, pracowników magazynowych i biurowych, robotników placowych, układaczy, monterów, sprzątaczy, ogrodników, leśników, pielęgniarzy, ochraniacze i odzież skórzana, jednorazowego użytku odzież papierowa, odzież wodoodporna, szale, szelki do odzieży roboczej, getry na obuwie robocze, **35** eksport, import, reklama i zgrupowanie na rzecz osób trzecich różnych towarów odzieżowych, ubrań, nakryć głowy, obuwia, sprzętu ochrony osobistej, oraz specjalistycznego wyposażenia ochronnego i roboczego dla pracowników różnych zawodów, pozwalające nabywcy wygodnie je oglądać i hurtowo lub detalicznie kupować w dużym sklepie wielobranżowym lub supermarkecie, składzie fabrycznym, celnym lub outsourcingowym, w ofercie bezpośredniej i sprzedaży internetowej.

(111) **183050** (220) 2004 03 31 (210) 278590  
 (151) 2006 10 26 (441) 2004 07 12  
 (732) „REPORTER” Spółka z o.o., Chorzów, PL.  
 (540)



Kolor znaku: czarny, niebieski

(531) 27.5.1, 29.1.12  
 (510), (511) **25** odzież, obuwie, nakrycia głowy, **26** dodatki do odzieży, obuwia, nakryć głowy zawarte w tej klasie, **35** usługi prowadzenia sklepów i hurtowni z odzieżą, obuwiem, nakryciami głowy, bielizną oraz dodatkami do odzieży, obuwia, nakryć głowy i bielizny.

(111) **183051** (220) 2003 12 30 (210) 274498  
 (151) 2006 11 02 (441) 2004 04 19  
 (732) „CORPONET” Spółka z o.o., Warszawa, PL.  
 (540) SCREENBOARD  
 (510), (511) **35** rozpowszechnianie ogłoszeń reklamowych, reklama, agencje reklamowe, badanie rynku, profesjonalne zarządzanie działalnością artystyczną, **38** informacja o telekomunikacji, łączność radiowa, przesyłanie informacji, łączność poprzez terminale komputerowe, łączność telefoniczna, obsługa telekonferencji, wypożyczanie aparatury do przesyłania informacji, **42** administrowanie sieciami komputerowymi.

(111) **183052** (220) 2004 03 12 (210) 277676  
 (151) 2006 11 02 (441) 2004 06 14  
 (732) Wierzynek S.A., Kraków, PL.  
 (540) WIERZYNEK

(510), (511) **29** drób, dziczyzna, ekstrakty mięsne, galaretki jadalne, galaretki mięsne, galaretki owocowe, konfitury, konserwy, mięso, mięso konserwowane, napoje mleczne lub z przewagą mleka, owoce konserwowane w alkoholu, owoce i warzywa konserwowane, suszone i gotowane, pikle, potrawy na bazie ryb, ryby, pasztety z mięs i dziczyzny, produkty mleczne, wyroby z mleka w tym kefir, masło, mleko, sery, śmietana, rosoly, sałatki owocowe, sałatki warzywne, soki warzywne do przyrządzania potraw, sosy mięsne, sosy do sałat, śledzie, zupy, zupy jarzynowe, koncentraty obiadowe, wyroby kulinarne przeznaczone do bezpośredniego spożycia z mięsa, ryb, drobiu, dziczyzny, owoców, warzyw, produktów mlecznych, **30** chleb, bułeczki słodkie, ciastka, cukierki, herbata, kakao, kawa, jadalne ozdoby do ciast, lody, majonezy, napoje na bazie czekolady, napoje na bazie kakao, napoje na bazie kawy, pierniki, pizza, potrawy na bazie mąki, przyprawy, sosy, słodczyce, wyroby cukiernicze, piekarnicze, ocet, drożdże, **31** świeże owoce i warzywa, płody rolne, leśne

i ogrodnicze, kwiaty, **32** napoje bezalkoholowe, napoje owocowe, piwo, preparaty do przygotowywania napojów, preparaty do sporządzania likierów, soki warzywne, soki owocowe, syropy do napojów, woda gazowana, woda mineralna, woda stołowa, **33** napoje alkoholowe, **35** reklama osób trzecich, dystrybucja i kolportaż broszur reklamowych, prowadzenie interesów osób trzecich, przedstawicielstwo handlowe podmiotów zagranicznych, pośrednictwo handlowe polegające na kojarzeniu kontrahentów, usługi konsultingowe i marketingowe, prowadzenie agencji informacji handlowej i agencji reklamowej, **39** usługi konfekcjonowania towarów i pakowania produktów, usługi organizowania przejazdów turystycznych, wynajem autobusów, usługi z zakresu przewozu osób i rzeczy transportem samochodowym, lotniczym i morskim, rezerwacja biletów lotniczych, kolejowych i autobusowych, **41** organizowanie i prowadzenie balów, przyjęć i koncertów, organizowanie wystaw z dziedziny kultury i edukacji, rezerwacja biletów do kin i teatrów, **43** usługi hotelowe, w tym usługi w zakresie: rezerwacji hotelowej, usługi w zakresie: kawiarni, restauracji, usługi w zakresie barów szybkiej obsługi, usługi w zakresie prowadzenia kantyn, usługi klubów nocnych, usługi w zakresie zaopatrywania w żywność (katering), wypożyczanie krzeseł, stołów, bielizny stołowej i szklanej zastawy stołowej, wynajmowanie sal na posiedzenia, bale, koncerty i konferencje.

(111) **183053** (220) 2004 04 01 (210) 278717  
 (151) 2006 09 22 (441) 2004 07 12  
 (732) OFICYNA WYDAWNICZA WIELKOPOLSKI Sp. z o.o., Poznań, PL.  
 (540)



Kolor znaku: czerwony, czarny

(531) 27.5.1, 29.1.1  
 (510), (511) **09** wydawnictwa na nośnikach elektronicznych, **16** afisze, albumy, broszury, czasopisma, fotografie, gazety, grafiki, kalendarze, książki, mapy, prospekty, torby do pakowania z papieru lub tworzyw sztucznych, kartki okolicznościowe, **35** usługi reklamowe, usługi w zakresie: badania opinii, badania rynku, badania w dziedzinie działalności gospodarczej, informacji handlowej, informacji o działalności gospodarczej, publikowanie tekstów publicystycznych, wynajmowania miejsca dla umieszczania ogłoszeń, organizowanie wystaw handlowych, **40** usługi w zakresie drukowania, **41** usługi w zakresie edukacji i rozrywki: organizowanie festynów i zabaw, publikowanie tekstów innych niż teksty reklamowe, usługi w zakresie doradztwa zawodowego dotyczące motoryzacji, gotowania, kosmetyki, usługi redakcyjne.

(111) **183054** (220) 2004 04 01 (210) 278718  
 (151) 2006 09 22 (441) 2004 07 12  
 (732) OFICYNA WYDAWNICZA WIELKOPOLSKI Sp. z o.o., Poznań, PL.  
 (540)



Kolor znaku: czerwony, biały

(531) 27.5.1, 29.1.1  
 (510), (511) **09** wydawnictwa na nośnikach elektronicznych, **16** afisze, albumy, broszury, czasopisma, fotografie, gazety, grafiki, kalendarze, książki, mapy, prospekty, torby do pakowania z papieru lub tworzyw sztucznych, kartki okolicznościowe, **35** usługi reklamowe, usługi w zakresie: badania opinii, badania rynku, badania w dziedzinie działalności gospodarczej, informacji handlowej, informacji o działalności gospodarczej, publikowanie tekstów publicystycznych, wynajmowania miejsca dla umieszczania ogłoszeń, organizowanie wystaw handlowych, **41** usługi w zakresie publikowania tekstów innych niż teksty reklamowe, usługi w zakresie: organizowania festynów i zabaw, usługi redakcyjne.

(111) **183055** (220) 2004 04 02 (210) 278777  
 (151) 2006 10 02 (441) 2004 07 12

(732) Zakłady Przemysłu Cukierniczego MIESZKO S.A., Racibórz, PL.  
(540) ZOZOLOLEK

(510), (511) **16** artykuły szkolne, artykuły papiernicze i materiały piśmienne, bloczki do pisania, bloki rysunkowe, chorągiewki papierowe, chusteczki do nosa, ekierki, linijki, figurki z papieru typu mch, pudełka z farbami, kleje do papieru, druki na plany lekcji, gumki do ścierania, kalendarze, nalepki samoprzylepne, wyroby z kartonu i tektury, karty pocztowe, komiksy, koperty, szablony do kopiowania rysunków, podpórki do książek, zakładki do książek, papeteria, notesy, obrusy papierowe, piórniki, plakaty, serwetki papierowe, śliniaki papierowe, tablice szkolne, temperówki, zeszyty, **28** gry i zabawki, balony do zabawy, ozdoby na choinkę, deskorolki, hulajnogi, karty do gry, piłki do gry, klocki, lalki, układanki (puzzle), maski, **30** kawa, herbata, kakao, ryż, tapioka, sago, kawa naturalna, mąka i produkty zbożowe, chleb, wyroby cukiernicze i słodczyce, lody, miód, melasa (syropy), drożdże, proszek do pieczenia, sól, musztarda, ocet, sosy (przyprawy), przyprawy, lód, **32** wody mineralne i gazowane oraz inne napoje bezalkoholowe; napoje owocowe i soki owocowe, syropy i inne preparaty do produkcji napojów.

(111) **183056** (220) 2004 04 02 (210) 278778  
(151) 2006 10 02 (441) 2004 07 12

(732) Zakłady Przemysłu Cukierniczego MIESZKO S.A., Racibórz, PL.  
(540) ZOZOLKA

(510), (511) **16** artykuły szkolne, artykuły papiernicze i materiały piśmienne, bloczki do pisania, bloki rysunkowe, chorągiewki papierowe, chusteczki do nosa, ekierki, linijki, figurki z papieru typu mch, pudełka z farbami, kleje do papieru, druki na plany lekcji, gumki do ścierania, kalendarze, nalepki samoprzylepne, wyroby z kartonu i tektury, karty pocztowe, komiksy, koperty, szablony do kopiowania rysunków, podpórki do książek, zakładki do książek, papeteria, notesy, obrusy papierowe, piórniki, plakaty, serwetki papierowe, śliniaki papierowe, tablice szkolne, temperówki, zeszyty, **28** gry i zabawki, balony do zabawy, ozdoby na choinkę, deskorolki, hulajnogi, karty do gry, piłki do gry, klocki, lalki, układanki (puzzle), maski, **30** kawa, herbata, kakao, ryż, tapioka, sago, kawa naturalna, mąka i produkty zbożowe, chleb, wyroby cukiernicze i słodczyce, lody, miód, melasa (syropy), drożdże, proszek do pieczenia, sól, musztarda, ocet, sosy (przyprawy), przyprawy, lód, **32** wody mineralne i gazowane oraz inne napoje bezalkoholowe, napoje owocowe i soki owocowe, syropy i inne preparaty do produkcji napojów.

(111) **183057** (220) 2004 04 15 (210) 279327  
(151) 2006 11 21 (441) 2004 07 26

(732) FIRMA „KONFEX” Wojciech Tomaszewski, Radomsko, PL.  
(540)

*Modini*  
COLLECTION

(531) 27.5.1

(510), (511) **25** sukienki, spódnice, bluzki, wdzianka, żakiety, garsonki, kostiumy, spodnie, spodenki, koszule, kamizelki, swetry, pulowery, garnitury, kurtki, marynarki, bluzy, płaszczki, szlafroki, bielizna osobista i nocna, szaliki, chustki na głowę, nakrycia głowy.

(111) **183058** (220) 2004 04 18 (210) 279527  
(151) 2006 11 10 (441) 2004 07 26

(732) SZKÓŁKA KRZEWÓW OZDOBNYCH Eugeniusz Pudełek, Pisarzowice, PL.

(540) ŚWIĘTO KWITNĄCYCH AZALII

(510), (511) **31** krzewy ozdobne liściaste i iglaste.

(111) **183059** (220) 2004 04 29 (210) 280086  
(151) 2006 11 15 (441) 2004 08 09

(732) „REPORTER” Spółka z o.o., Chorzów, PL.  
(540)

 RPR  
GGMR

(531) 26.1.2, 27.5.1

(510), (511) **25** odzież, obuwie, nakrycia głowy, **26** dodatki do odzieży, obuwia, nakryć głowy, **35** usługi udostępniania towarów przemysłowych: odzieży, obuwia, nakryć głowy, bielizny, dodatków do odzieży, obuwia, nakryć głowy, celem ich oglądania i nabywania.

(111) **183060** (220) 2004 04 29 (210) 280115  
(151) 2006 11 13 (441) 2004 08 09

(732) Przedsiębiorstwo Budowlane „MAXBUD” Ryszard Maślanka, Kraków, PL.  
(540)

 MAXBUD

Kolor znaku: ciemnoniebieski, jasnoniebieski

(531) 27.5.1, 29.1.12

(510), (511) **06** budowlane materiały metalowe, przenośne metalowe konstrukcje budowlane, złom, **35** zgrupowanie na rzecz osób trzecich towarów pozwalających nabywcy wygodnie je oglądać i kupować w sklepie lub hurtowni z artykułami branży spożywczej, przemysłowej, wyrobów tytoniowych, złomu, drewna, usługi w zakresie reklamy, zarządzania zbiorami informatycznymi, pozyskiwania informacji do komputerowych baz danych, prowadzenie interesów osób trzecich, marketingu, doradztwa, tworzenia, organizacji i zarządzania, działalnością gospodarczą, zarządzanie holdingami, pośredniczenie w zawieraniu transakcji handlowych, prowadzenie handlu zagranicznego oraz krajowego, agencje: import-eksport, przedstawicielstwo handlowe podmiotów zagranicznych w kraju, dystrybucja artykułów reklamowych, broszur, prospektów, badanie rynku i opinii publicznej, usługi sekretarskie i biurowe, **37** usługi budowlane związane ze wznoszeniem i generalnym wykonawstwem obiektów różnych typów oraz ich całkowitym wykończeniem, instalacje: technologiczne, elektryczne, teletechniczne, centralnego ogrzewania, klimatyzacyjne, wentylacyjne, gazowe, nadzór budowlany, serwis naprawczy: maszyn, urządzeń elektrycznych i elektronicznych, pojazdów, Układanie nawierzchni drogowych, wynajem sprzętu budowlanego, czyszczenie obiektów od zewnątrz, sprząatanie.

(111) **183061** (220) 2004 04 30 (210) 280249  
(151) 2006 11 10 (441) 2004 08 09

(732) „INTER ROYAL” S.A., Gdańsk, PL.

(540) VALENSINA

(510), (511) **30** lody spożywcze, lód do napojów chłodzących, lód jako surowiec naturalny i sztuczny.

(111) **183062** (220) 2004 05 17 (210) 280844  
(151) 2006 11 16 (441) 2004 08 23

(732) Przedsiębiorstwo Handlowo-Przemysłowe „PROMOGAZ-KPIS” Sp. z o.o., Kraków, PL.

(540)

 PROMOGAZ  
KPIS

Kolor znaku: żółty, niebieski, biały

(531) 26.4.2, 26.11.2, 27.5.1, 29.1.12

(510), (511) **06** osprzęt metalowy do drzwi, armatura do przewodów metalowa, barierki ochronne, boazeria metalowa, bramy metalowe, łańcuchy dla bydła, dachówka metalowa, deflektory kominowe metalowe, drabinki metalowe, drobnica żelazna, futryny metalowe, gałki metalowe, gwoździe, gwoździe z szeroką główką, gzymsy metalowe, haki metalowe, kajdanki, kapsle metalowe, kasetki pancerne, kasety metalowe, kasy pancerne, klamki metalowe, klamry metalowe, klucze, kłódki, kolanka do rur metalowe, kołki do ścian metalowe, kosze metalowe, kraty metalowe, litery i cyfry z metali, lufciki metalowe, okienka metalowe, napinacze drutów metalowych, narożniki metalowe w budownictwie, nity metalowe, ogniwa łańcuchów, ograniczniki do drzwi metalowe, ograniczniki do okien metalowe, ogrodzenia metalowe, okucia drzwiowe metalowe, okucia okienne metalowe,

metalowe pojemniki do ciekłego paliwa, przewodnice do drzwi przesuwanych, rury metalowe, złączki do rur metalowych, rury drenażowe metalowe, zawory do rur drenażowych metalowe, rygle do zasuw okiennych, rynny metalowe, siatki metalowe, rusztowania metalowe, rurociągi zasilające metalowe, skrzynki metalowe, skrzynki na listy metalowe, sprężyny metalowe, sprzączki z metali nieszlachetnych, sufity metalowe, sworznie metalowe, śruby metalowe, uchwyty do przemieszczania przedmiotów metalowe, wiażdża metalowe, zaniki do toreb metalowe, zawiasy, złączki rur metalowe, **11** armatura do pieców, armatura do urządzeń oraz instalacji wodnych i gazowych, bidety, bojler, grzejniki do centralnego ogrzewania, dmuchawy, instalacje do dystrybucji wody, grzejniki elektryczne, elementy grzejne, filtry powietrza do klimatyzacji, fontanny, armatura regulacyjna i bezpieczeństwa do przewodów gazowych i urządzeń gazowych, bojler gazowe, palniki gazowe, grzejniki, nawilżacze do grzejników centralnego ogrzewania, hydranty, kabiny do łaźni tureckich, kabiny natryskowe, kanały kominowe, instalacje klimatyzacyjne, miski klozetowe, kolektory słoneczne do ogrzewania, kominki domowe, komory chłodnicze, kotły grzewcze, kran, kuchenki, lampy elektryczne, lampy uliczne, latarki, lodówki, urządzenia do oczyszczania ścieków, paleniska, palniki, płuczki ustępowe, podgrzewacze powietrza, podgrzewacze talerzy, instalacje do automatycznego podlewania, rury kotłowe centralnego ogrzewania, race oświetlające, rekuperatory ciepła, rozpylacze, rożen, instalacje do sauny, sterylizatory, suszarki do bielizny elektryczne, suszarki do włosów, suszarki łaźnienkowe do rąk, suszarki powietrza, szybki elektryczne, dozowniki na środki dezynfekujące do toalet, świeczniki, żyrandole, umywalki, ustępy przenośne, wanny do niasiadówek, wanny łaźnienkowe, filtry do wody pitnej, wodotryski ozdobne, wyciągi, wymienniki ciepła, **19** akwarium konstrukcje, altany konstrukcje, asfalt, balustrady, baraki, baseny kąpielowe konstrukcje niemetalowe, beton, betonowe elementy budowlane, boazerie, budowlane konstrukcje niemetalowe, cegły, dachówki, drewno częściowo obrobione, drewno użytkowe, gips, gonty, glina ceglarska, granit, gzymsy niemetalowe, kabiny kąpielowe, kamień, krokwie dachowe, kształtki niemetalowe, kurniki niemetalowe, marmur, mozaiki dla budownictwa, ogłoszeniowe słupy, ogrodzenia niemetalowe, okładziny drewniane, okna niemetalowe, okna witrażowe, papa, parkiety, płytki podłogowe niemetalowe, płyty cementowe, podłogi niemetalowe, przewody ciśnieniowe niemetalowe, rury niemetalowe spustowe, rury drenażowe niemetalowe, rynny niemetalowe, schody niemetalowe, terakota, wapień, zaprawy budowlane, żwir, rynny dachowe niemetalowe.

(111) **183063** (220) 2004 05 17 (210) 280866  
 (151) 2006 11 16 (441) 2004 08 23  
 (732) „Bączek” Firma Krawiecka Iwona Lipińska, Łódź, PL.  
 (540)



Kolor znaku: czarny, biały, czerwony, żółty, bladożółty, pomarańczowy, bładoniebieski, niebieski, zielony  
 (531) 1.15.11, 2.9.1, 3.13.2, 3.13.4, 27.5.1, 29.1.15  
 (510), (511) **25** odzież.

(111) **183064** (220) 2004 05 17 (210) 280867  
 (151) 2006 11 16 (441) 2004 08 23  
 (732) „DREWBET” GRZYB-KOTYŃNIA-ROGACZEWSKI Spółka Jawna, Kłobuck, PL.

(540) granit drewnbet  
 (510), (511) **19** kostka brukowa, kamień, ogrodzenia niemetalowe.

(111) **183065** (220) 2004 05 17 (210) 280869  
 (151) 2006 11 16 (441) 2004 08 23  
 (732) „DREWBET” GRZYB-KOTYŃNIA-ROGACZEWSKI Spółka Jawna, Kłobuck, PL.  
 (540) sonata  
 (510), (511) **19** kostka brukowa, kamień, ogrodzenia niemetalowe.

(111) **183066** (220) 2004 05 19 (210) 280926  
 (151) 2006 11 16 (441) 2004 08 23  
 (732) Natur Produkt Zdrowit Spółka z o.o., Warszawa, PL.  
 (540) LACIUM Zdrowit  
 (510), (511) **03** kosmetyki, **05** preparaty farmaceutyczne, leki do celów medycznych, preparaty bakteryjne do celów medycznych, preparaty z mikroorganizmami do celów medycznych, preparaty dietetyczne do celów leczniczych, preparaty witaminowe, preparaty mineralne, napoje do celów leczniczych, zioła lecznicze.

(111) **183067** (220) 2004 05 20 (210) 280960  
 (151) 2006 11 06 (441) 2004 08 23  
 (732) „KRATO” Mirosław Kratochwil, Wrocław, PL.  
 (540) MDV  
 (510), (511) **25** odzież, w tym konfekcja wierzchnia, peleryny, kurtki, bluzy, kombinezony, dresy, odzież sportowa, sukienki, kostiumy, żakiety, marynarki, kamizelki, swetry, bluzki, T-shirty, spódnice, spodnie, legginsy, piżamy, szlafroki, bielizna, stroje kąpielowe, krawaty, chusty, szale, szaliki, szelki, paski, rajstopy, rajtuzy, skarpety, nakrycia głowy, obuwie, zwłaszcza obuwie sportowe.

(111) **183068** (220) 2004 05 20 (210) 280990  
 (151) 2006 11 22 (441) 2004 08 23  
 (732) Agrofarm Spółka z o.o., Racibórz, PL.  
 (540) Agro-Top 150 WP  
 (510), (511) **05** środek ochrony roślin - fungicyd (ochrona podłoża i uprawy pieczarek).

(111) **183069** (220) 2004 05 28 (210) 281359  
 (151) 2006 11 23 (441) 2004 09 06  
 (732) Vision Express (UK) Limited, Lenton, GB.  
 (540) VISION EXPRESS  
 (510), (511) **09** aparaty i przyrządy optyczne, okulary, szkła optyczne, okulary przeciwsłoneczne, soczewki kontaktowe, ramki i futerały na okulary, szkła optyczne i okulary przeciwsłoneczne, etui na soczewki kontaktowe, wszelkiego rodzaju produkty i akcesoria optyczne, części i akcesoria do wszystkich w/w towarów, **44** usługi optyczne, usługi optometryczne.

(111) **183070** (220) 2004 05 28 (210) 281360  
 (151) 2006 11 23 (441) 2004 09 06  
 (732) Wm. Wrigley Jr. Company, Chicago, US.  
 (540) SOLANO  
 (510), (511) **30** słodczyce nie do celów leczniczych, w tym guma do żucia, guma balonowa, cukierki i miętówki.

(111) **183071** (220) 2004 08 12 (210) 284324  
 (151) 2006 09 26 (441) 2004 11 15  
 (732) Przedsiębiorstwo Produkcyjne BI-ES COSMETIC Beata Piotrowska, Sławomir Piotrowski, Jarosław Drozd Spółka Jawna, Kamień Duży, PL.  
 (540) BI-ES

(510), (511) **03** wyroby perfumeryjne i toaletowe, perfumy, wody toaletowe, wody perfumowane, wody kolońskie, dezodoranty osobiste, antyperspiranty, olejki eteryczne, olejki do kąpieli, sole kosmetyczne do kąpieli, mydła i płyny myjące, preparaty do kąpieli, kosmetyki, środki kosmetyczne, środki do kosmetyki upiększającej i makijażu oraz demakijażu, środki do pielęgnacji ciała, środki do opalania, środki do golenia i po goleniu, środki do depilacji, płyny i lotony do pielęgnacji włosów, odżywki, pianki, lakiery do włosów,

lakiery do paznokci, środki do usuwania lakierów, środki do czyszczenia zębów, toaletowe środki sanitarne, środki wybielające i rozjaśniające oraz inne substancje stosowane w praniu, środki do czyszczenia, środki do polerowania, środki do nabłyszczania, środki do szorowania i środki ściernie, środki piorące, środki do konserwacji i czyszczenia mebli, środki do konserwacji i czyszczenia tkanin.

(111) **183072** (220) 2004 12 09 (210) 288628  
(151) 2006 09 28 (441) 2005 03 21  
(732) „Zakład Mięsny Dobrowolscy” Spółka z o.o., Wadowice Górne, PL.

(540) ŁĄCZYMY SMAKIEM POKOLENIA

(510), (511) **29** mięso i przetwory mięsne, w tym: bekon, bloki mięsne, dania mięsne, drób, ekstrakty mięsne, flaki, galaretki mięsne, mięso konserwowane, pieczeń wołowa, pieczeń wieprzowa, pieczeń z drobiu, pieczeń z dziczyzny, tłuszcze zwierzęce, ryby, dziczyzna, konserwy mięsne, konserwy rybne, konserwy mięsno-warzywne, konserwy z owocami, mielonki mięsne, wędliny, wędliny podrobowe, krostki spożywcze, paszтет z wątróbki, paszтет mięsny, paszтety, sosy mięsne, szynka, wędzonki, gotowe i mrożone wyroby garmażeryjne, **30** lody spożywcze, **35** zgrupowanie na rzecz osób trzecich różnych towarów obejmujących mięso i przetwory mięsne, w tym: bekon, bloki mięsne, dania mięsne, drób, ekstrakty mięsne, flaki, galaretki mięsne, mięso konserwowane, pieczeń wołowa, pieczeń wieprzowa, pieczeń z drobiu, pieczeń z dziczyzny, tłuszcze zwierzęce, ryby, dziczyzna, konserwy mięsne, konserwy rybne, konserwy mięsno-warzywne, konserwy z owocami, mielonki mięsne, wędliny, wędliny podrobowe, krostki spożywcze, paszтет z wątróbki, sosy mięsne, lody spożywcze, paszтет mięsny, paszтety, szynka, wędzonki oraz gotowe i mrożone wyroby garmażeryjne, pozwalające nabywcy wygodnie je oglądać i kupować w sklepach oraz na stronie internetowej, rozpowszechnianie materiałów reklamowych.

(111) **183073** (220) 2004 12 09 (210) 288647  
(151) 2006 09 27 (441) 2005 03 21  
(732) Przedsiębiorstwo Produkcyjne BI-ES COSMETIC Beata Piotrowska, Sławomir Piotrowski, Jarosław Drozd Spółka Jawna, Kamień Duży, PL.

(540) BI-ES ROYAL BRAND

(510), (511) **03** wyroby perfumeryjne i toaletowe, perfumy, wody toaletowe, wody perfumowane, wody kolońskie, dezodoranty osobiste, antyperspiranty, olejki eteryczne, olejki do kąpieli, sole kosmetyczne do kąpieli, mydła i płyny myjące, preparaty do kąpieli, kosmetyki, środki kosmetyczne, środki do kosmetyki upiększającej i makijażu oraz demakijażu, środki do pielęgnacji ciała, środki do opalania, środki do golenia i po goleniu, środki do depilacji, płyny i lotiony do pielęgnacji włosów, odżywki, pianki, lakiery do włosów, lakiery do paznokci, środki do usuwania lakierów, środki do czyszczenia zębów, toaletowe środki sanitarne, środki wybielające i rozjaśniające oraz inne substancje stosowane w praniu, środki do czyszczenia, środki do polerowania, środki do nabłyszczania, środki do szorowania i środki ściernie.

(111) **183074** (220) 2004 12 09 (210) 288648  
(151) 2006 09 27 (441) 2005 03 21  
(732) Przedsiębiorstwo Produkcyjne BI-ES COSMETIC Beata Piotrowska, Sławomir Piotrowski, Jarosław Drozd Spółka Jawna, Kamień Duży, PL.

(540) KISS OF LOVE

(510), (511) **03** wyroby perfumeryjne i toaletowe, perfumy, wody toaletowe, wody perfumowane, wody kolońskie, dezodoranty osobiste, antyperspiranty, olejki eteryczne, olejki do kąpieli, sole kosmetyczne do kąpieli, mydła i płyny myjące, preparaty do kąpieli, kosmetyki, środki kosmetyczne, środki do kosmetyki upiększającej i makijażu oraz demakijażu, środki do pielęgnacji ciała, środki do opalania, środki do golenia i po goleniu, środki do depilacji, płyny i lotiony do pielęgnacji włosów, odżywki, pianki, lakiery do włosów, lakiery do paznokci, środki do usuwania lakierów, środki do czyszczenia zębów, toaletowe środki sanitarne, środki wybielające i rozjaśniające oraz inne substancje stosowane w praniu, środki do czyszczenia, środki do polerowania, środki do nabłyszczania, środki do szorowania i środki ściernie.

(111) **183075** (220) 2004 12 09 (210) 288649  
(151) 2006 09 27 (441) 2005 03 21  
(732) HORTEX HOLDING Spółka Akcyjna, Warszawa, PL.

(540) HORTEX PARTY

(510), (511) **32** piwo, wody niegazowane i gazowane, wody mineralne, stołowe, sodowe, napoje bezalkoholowe, soki, napoje i nektary owocowe, warzywne i owocowo-warzywne, zagęszczone soki owocowe i warzywne, soki przecierowe owocowe i warzywne, owocowo-warzywne, soki i napoje o obniżonej wartości energetycznej, owocowe, warzywne i owocowo-warzywne soki i napoje wzbogacone witaminami i/lub wapniem, sorbety, napoje izotoniczne, napoje energetyczne, napoje serwatkowe, syropy i preparaty do sporządzania napojów, esencje do napojów, ekstrakty do napojów.

(111) **183076** (220) 2004 12 16 (210) 288960  
(151) 2006 10 02 (441) 2005 05 30  
(732) MVDr. Ladislav Smatana - LS promotion, Bojnice, SK.

(540) LYSSETKI

(510), (511) **06** metalowe znaki do oznaczania psów szczepionych przeciwko wściekliznie.

(111) **183077** (220) 2004 12 21 (210) 289135  
(151) 2006 10 04 (441) 2005 04 04  
(732) Przedsiębiorstwo Handlowo Produkcyjne DAVOS, Elżbieta Dźbik, Łódź, PL.

(540)



Kolor znaku: różowy, srebrny

(531) 1.1.1, 27.5.1, 29.1.12

(510), (511) **25** odzież, nakrycia głowy.

(111) **183078** (220) 2004 12 27 (210) 289344  
(151) 2006 09 27 (441) 2005 04 04  
(732) Europäische Reiseversicherung AG, Monachium, DE.

(540)



Kolor znaku: niebieski, żółty

(531) 1.3.2, 1.7.6, 25.7.21, 26.1.1, 26.2.1, 26.11.2, 27.5.1, 29.1.12

(510), (511) **35** usługi reklamowe, usługi w zakresie zarządzania przedsiębiorstwami, usługi w zakresie administracji przedsiębiorstw, usługi w zakresie działalności biurowej, **36** ubezpieczenia i pośrednictwo ubezpieczeniowe, w tym usługi sprzedaży ubezpieczeń, przenoszenia ubezpieczeń i załatwiania spraw związanych z ubezpieczeniami, usługi finansowe, usługi monetarne i pieniężne, usługi związane z nieruchomościami, **39** transport, pakowanie i magazynowanie towarów, organizacja transportu i podróży.

(111) **183079** (220) 2004 12 27 (210) 289345  
(151) 2006 09 27 (441) 2005 04 04  
(732) BONGRAIN S.A., Viroflay, FR.

(540) DOLINA PIEPRZU

(510), (511) **29** mleko, sery, sery z przyprawami smakowymi i inne produkty nabiałowe.

(111) **183080** (220) 2005 01 03 (210) 289558  
(151) 2006 09 22 (441) 2005 04 18  
(732) „RAJDIMPEX” Spółka z ograniczoną odpowiedzialnością, Sucha Beskidzka, PL.

(540)



Kolor znaku: żółty, zielony, czerwony, biały, szary

(531) 6.7.4, 6.7.8, 25.1.1, 26.1.2, 27.5.1, 29.1.15

(510), (511) **29** owoce, warzywa, grzyby i zioła konserwowane, suszone, gotowane, foliowane, mrożone, kwaszone, surówki, przetwory, pikle, buliony, miąższ z owoców i warzyw, konfitury, galaretki, pasty, żywność solona, **31** produkty rolnicze, ogrodnicze, leśne, świeże owoce, jarzyny, warzywa, grzyby, zioła, kwiaty, ziarna.(111) **183081** (220) 1997 12 04 (210) 180938  
(151) 2006 11 10

(732) Unipharm, Inc. (Maryland corporation), Nowy Jork, US.

(540) vitrum prenatal

(510), (511) **05** preparaty farmaceutyczne przeznaczone dla kobiet w okresie ciąży i karmienia, preparaty mineralno-witaminowe dla kobiet w okresie ciąży i karmienia.(111) **183082** (220) 2000 05 30 (210) 219188  
(151) 2006 11 10

(732) „Com.40 Limited” Spółka z o.o., Nowe Skalmierzyce, PL.

(540) COMFORTY

(510), (511) **18** okładziny do mebli ze skóry, wykończenia ze skóry do mebli.(111) **183083** (220) 2002 04 09 (210) 248922  
(151) 2006 10 25 (441) 2002 10 21

(732) „INTERSERVIS” Spółka z o.o., Łódź, PL.

(540) REHABILITACJA

(510), (511) **35** usługi reklamy, reklamowania, dystrybucji rozpowszechniania materiałów reklamowych, prezentacje towarów, usług, informacja handlowa usługowa, organizowanie wystaw i pokazów w celach handlowych i reklamowych, promocja towarów i usług, **41** organizowanie i prowadzenie seminariów, konferencji, wystaw związanych z edukacją, **42** projektowanie dekoracji wnętrz, stoisk.(111) **183084** (220) 2002 06 10 (210) 251362  
(151) 2006 09 11 (441) 2002 12 16

(732) „NATALEX” Spółka Akcyjna, Warszawa, PL.

(540) NATALEX

(510), (511) **03** kosmetyki, barwniki kosmetyczne, **05** farmaceutyki, preparaty chemiczno-farmaceutyczne, leki do celów medycznych, **35** pośrednictwo w sprzedaży kamieni i metali szlachetnych, pośrednictwo w handlu surowcami, półproduktami, wyrobami gotowymi i technologiami produkcyjnymi, **36** handel nieruchomościami, pośrednictwo kupna-sprzedaży nieruchomości, wycena nieruchomości, zarządzanie nieruchomościami, zarządzanie majątkiem, agencje ściągające należności.(111) **183085** (220) 2002 10 08 (210) 256071  
(151) 2006 11 10 (441) 2003 04 22

(732) Polska Telefonia Cyfrowa Spółka z o.o., Warszawa, PL.

(540) Biznes Start

(510), (511) **09** aparaty telefoniczne, przewody, słuchawki telefoniczne, telefony komórkowe, zestawy głośno mówiące, anteny, baterie do tych telefonów, ładowarki, obudowy kolorowe, zestawy słuchawkowe, karty PCMCIA, obudowy, uchwyty i pokrowce do telefonów komórkowych, karty telefoniczne do automatów, karty telefoniczne do telefonów komórkowych, karty sim, urządzenia do przetwarzania informacji, współpracujące z komputerami w zakresie przekazywa-

nia dźwięku i obrazu, czyste i zapisane magnetyczne nośniki danych, audio i video, **35** usługi w zakresie reklamy: organizacja kampanii reklamowych, wynajem i sprzedaż miejsca i czasu na reklamy, usługi w zakresie dystrybucji i doręczania prospektów reklamowych, ofert sprzedaży i próbek reklamowych, również za pośrednictwem sieci teleinformatycznych - internetu, pośrednictwo w sprzedaży towarów za pośrednictwem internetu, usługi rejestrowania, kompilacji, systematyzacji pisemnych informacji i ich przekazywaniu za pośrednictwem sieci telefonicznych, internetu, dostarczanie pakietów informacji, tekstów reklamowych dostosowanych do indywidualnych wymagań odbiorcy, usługi informacji o działalności gospodarczej i handlowej, oferowanie sprzedaży usług w tym zakresie, usługi świadczony w systemie on-line w zakresie kupna i sprzedaży, sprzedaży aukcyjnej i promocyjnej towarów i usług, usługi w zakresie umożliwiania wymiany informacji i konwersacji w czasie realnym za pośrednictwem sieci teleinformatycznych internet i telefonów komórkowych, **36** usługi w zakresie pośrednictwa w zawieraniu umów ubezpieczeniowych, umów kredytowych za pośrednictwem telefonu i sieci teleinformatycznych internet, sprawdzanie stanu konta za pośrednictwem telefonu i sieci teleinformatycznych internet, **38** usługi świadczone przez operatora sieci telefonii komórkowej w zakresie obsługi połączeń abonentów telefonii komórkowej, usługi przekazywania głosu i obrazu w systemie przekazu fonicznego i cyfrowego, usługi teleksowych i telefaksowych, usługi w zakresie zbierania i przekazywania informacji, przesyłanie informacji tekstowej i obrazowej za pośrednictwem komputerów i sieci informatycznych, przekazywanie danych przy pomocy terminali komputerowych, przesyłanie wiadomości, danych, głosu i obrazu za pomocą przekazu satelitarnego, usługi przekazywania poczty elektronicznej za pośrednictwem sieci telefonii komórkowej i telefonów komórkowych, udostępnianie połączeń z sieciami informatycznymi, wypożyczanie urządzeń służących do przekazywania głosu, obrazu, i danych za pomocą telefonii analogowej, cyfrowej, satelitarnej, udostępnianie stron internetowych za pośrednictwem telefonii komórkowej bezpośrednio na wyświetlaczu aparatu telefonicznego, usługi w zakresie umożliwiania wymiany informacji i konwersacji w czasie realnym za pośrednictwem sieci teleinformatycznych internet i telefonów komórkowych, zbieranie i przekazywanie informacji, przekazywanie informacji lokalnej dotyczącej obszaru na którym znajduje się odbiorca zgodnie z indywidualnymi wymaganiami, **39** udzielanie informacji telefonicznych w zakresie turystyki, organizacji podróży, **41** usługi nauczania i rozrywki prowadzone za pośrednictwem sieci teleinformatycznych internet i telefonów komórkowych, organizowanie konkursów edukacyjnych i rozrywkowych, organizacja gier rozrywkowych, przeprowadzanie plebiscytów, udzielanie informacji telefonicznych w zakresie rozrywki.

(111) **183086** (220) 2003 02 14 (210) 261054  
(151) 2006 09 19 (441) 2003 08 25

(732) „INTER-FRAGRANCES” Przedsiębiorstwo Zagraniczne

Spółka z o.o., Poznań, PL.

(540) Konfitury i desery do twarzy i ciała

(510), (511) **03** kosmetyki do pielęgnacji i upiększania ciała, skóry, włosów, kremy, mydła, pudry, płyny do higieny intymnej, środki do makijażu, szminki, pomadki, pastele, róże, lotiony, śmietanki, żele, mleczka, maseczki, dodatki do kąpieli, szampony, pianki, fluidy, toniki, balsamy kosmetyki do pielęgnacji jamy ustnej, środki perfumeryjne, olejki eteryczne.(111) **183087** (220) 2003 06 03 (210) 265735  
(151) 2006 11 07 (441) 2003 12 15

(732) Przedsiębiorstwo Produkcyjno-Handlowe PRYMAT Ryszard Lechowski, Jastrzębie Zdrój, PL.

(540) kostka w kubek

(510), (511) **29** zupy, składniki do sporządzania zup, koncentraty zup, gotowane i suszone warzywa i owoce, koncentraty spożywcze, ekstrakty mięsne, buliony, rosoly, **30** sosy i zielenina (przyprawy), przyprawy.(111) **183088** (220) 2003 06 23 (210) 266537  
(151) 2006 05 17 (441) 2003 12 29

(732) POLSKA POCZTA ELEKTRONICZNA Spółka Akcyjna, Kraków, PL.

(540)



Kolor znaku: granatowy, złoty, biały

(531) 27.5.1, 29.1.4

(510), (511) **35** usługi w zakresie: reklamy za pośrednictwem sieci komputerowej, zarządzania komputerowymi bazami danych i zbiorami informatycznymi, transkrypcji przekazu, prowadzenia przedstawicielstw producentów sprzętu komputerowego, kas fiskalnych i oprogramowania, zgrupowanie na rzecz osób trzecich różnych towarów pozwalające nabywcy wygodnie je oglądać i kupować w hurtowni i w sklepie z urządzeniami fiskalnymi, sprzętem komputerowym, akcesoriami komputerowymi oraz artykułami przemysłowymi, **37** usługi w zakresie: instalowania, konserwacji, napraw i utrzymywania sieci komputerowych, kompletacji, instalowania, konserwacji oraz napraw komputerów i urządzeń do przetwarzania informacji, **38** usługi w zakresie: przesyłania informacji, łączności poprzez terminale komputerowe, poczty elektronicznej, połączeń ze światową siecią komputerową za pośrednictwem telekomunikacji, przekazu satelitarnego, przydzielania dostępu do światowej sieci komputerowej, obsługi zleceń przywoławczych przez środki łączności elektronicznej, usługi telekomunikacyjne, **42** usługi w zakresie: administrowania stronami sieciowymi, analiz systemów komputerowych, prowadzenia prac badawczo-rozwojowych, doradztwa w sprawach sprzętu komputerowego, instalacji oprogramowania komputerowego, projektowania systemów komputerowych, sieci informatycznych, telekomunikacyjnych i systemów informatycznych, tworzenia baz danych, konserwacji oprogramowania komputerowego, konwersji danych przez programy komputerowe, tworzenia i utrzymywania stron internetowych dla osób trzecich.

(111) **183089** (220) 2003 09 18 (210) 270100

(151) 2006 10 20 (441) 2004 03 22

(732) UNIPHARM, INC. (Maryland corporation), New York, US.

(540) ACTIVE-LIFE

(510), (511) **05** produkty farmaceutyczne, weterynaryjne i sanitarne, substancje dietetyczne do celów leczniczych, żywność dla niemowląt, plastry, materiały opatrunkowe, materiały do plombowania zębów, woski dentystyczne, środki odkażające, środki do zwalczania robactwa, fungicydy, herbicydy.

(111) **183090** (220) 2003 11 03 (210) 272094

(151) 2006 09 12 (441) 2004 04 19

(732) „KINO POLSKA TV” Sp. z o.o., Warszawa, PL.

(540)



Kolor znaku: szary, biały, czerwony

(531) 16.1.4, 24.15.21, 26.3.1, 27.5.1, 29.1.1, 29.1.6, 29.1.8

(510), (511) **35** reklama telewizyjna i promocja sprzedaży, **38** produkcja i nadawanie audycji telewizyjnych i radiowych, usługi telekomunikacyjne, przesyłanie danych tekstowych i obrazowych, telewizjakablowa, rozpowszechnianie programów TV, agencje informacyjne i prasowe, **41** produkcja filmów fabularnych, działalność impresaryjna oraz organizacja imprez artystycznych i sportowych, organizacja szkoleń, sympozjów w zakresie działalności telewizyjnej, obsługa techniczna i menedżerska produkcji telewizyjnej i filmowej, **42** obrót i pośrednictwo w obrocie wszelkimi prawami własności intelektualnej.

(111) **183091** (220) 2003 11 11 (210) 272521

(151) 2006 10 05 (441) 2004 04 19

(732) KRAKWiN Sp. z o.o., Kraków, PL.

(540)



Kolor znaku: czerwony, czarny

(531) 24.17.1, 26.3.1, 27.5.1, 29.1.12

(510), (511) **33** napoje alkoholowe, gorzkie nalewki, koktajle, miód pitny, likiery wspomagające trawienie, wino, wódka, napoje alkoholowe zawierające owoce, **35** zgrupowanie na rzecz osób trzecich towarów pozwalające nabywcy wygodnie je oglądać i kupować w sklepie lub hurtowni z artykułami branży alkoholowej, spożywczej, przemysłowej, wyrobów tytoniowych, **43** przygotowanie dań (żywność i napoje) na zamówienie oraz ich dostawa do punktów żywienia jak bary, kawiarnie, restauracje, domy turystyczne, stołówki i hotele.

(111) **183092** (220) 2003 12 01 (210) 273230

(151) 2006 10 23 (441) 2004 04 19

(732) MERITUM Biuro Tłumaczeń Robert Sierzpowski, Szczecin, PL.

(540)



Kolor znaku: czerwony, czarny, biały

(531) 26.1.2, 27.5.1, 29.1.1, 29.1.6

(510), (511) **41** usługi tłumaczenia tekstów technicznych.(111) **183093** (220) 2003 12 01 (210) 273307

(151) 2006 09 19 (441) 2004 04 19

(732) Pani TERESA Medica Spółka z o.o., Gutowo Małe, PL.

(540)



(531) 26.4.9, 27.5.1

(510), (511) **16** afisze, broszury, druki, katalogi, notesy, **35** usługi sprzedaży detalicznej produktów farmaceutycznych, medycznych, opatrunkowych, stomatologicznych, rehabilitacyjnych, sanitarnych, kosmetycznych, usługi reklamowe, promocja sprzedaży dla osób trzecich, organizowanie wystaw i imprez w celach handlowych lub reklamowych, doradztwo w zakresie prowadzenia działalności gospodarczej, dystrybucja materiałów reklamowych, badania opinii publicznej, badanie rynku, ekspertyzy dotyczące działalności firm, informacja handlowa, **41** organizowanie seminariów, konferencji, publikowanie tekstów innych niż teksty reklamowe, wypożyczenie sprzętu rehabilitacyjnego i ortopedycznego.

(111) **183094** (220) 2003 12 01 (210) 273327

(151) 2006 09 22 (441) 2004 04 19

(732) „Vesta Trading” Ltd., Sankt-Petersburg, RU.

(540)



Kolor znaku: jasnoszary, ciemnoszary, biały

(531) 27.5.1, 29.1.6

(510), (511) **06** przewody sprężonego powietrza, korki, zakrętki metalowe, zasuwy, kolanka do rur metalowe, rury rozgałęźne do kanalizacji metalowe, rury metalowe, przewody, rurociągi zasilające metalowe, rurki ze stali, przewody i rury metalowe do instalacji centralnego ogrzewania, przewody ciśnieniowe metalowe, króćce do rur metalowe, **11** prysznice, krany, zawory mieszalnikowe do przewodów wodociągowych, instalacje i aparatura sanitarna, armatura

regulacyjna i zabezpieczająca do urządzeń wodnych, zaślepki do grzejników, uszczelki do kranów wodociągowych, grzejniki, wymienniki do ciepła, instalacje do przewodów wodociągowych, instalacje do uzdatniania wody, instalacje do dystrybucji wody, filtry stosowane jako części instalacji domowych lub przemysłowych, filtry do wody pitnej, rury wodne do instalacji sanitarnych, zawory termodynamiczne jako części instalacji grzewczych, **19** wodociągowe zawory niemetalowe i nie z tworzyw sztucznych, przewody ciśnieniowe niemetalowe, rury sztywne niemetalowe stosowane w budownictwie.

(111) **183095** (220) 2004 02 09 (210) 276004  
 (151) 2006 09 15 (441) 2004 05 17  
 (732) Data-Tel, Wojciech Dziedzic, Wrocław, PL.  
 (540)



Kolor znaku: niebieski, brązowy  
 (531) 26.4.2, 27.5.1, 29.1.12  
 (510), (511) **09** baterie, baterie do telefonów komórkowych.

(111) **183096** (220) 2004 02 09 (210) 276005  
 (151) 2006 09 15 (441) 2004 05 17  
 (732) Data-Tel, Wojciech Dziedzic, Wrocław, PL.  
 (540)



Kolor znaku: biały, zielony  
 (531) 25.5.3, 26.4.1, 27.5.1, 29.1.12  
 (510), (511) **09** telefony i akcesoria do telefonów komórkowych.

(111) **183097** (220) 2004 02 09 (210) 276007  
 (151) 2006 09 15 (441) 2004 05 17  
 (732) Data-Tel, Wojciech Dziedzic, Wrocław, PL.  
 (540)

**DATA-TEL**

Kolor znaku: zielony  
 (531) 27.5.1, 29.1.3  
 (510), (511) **09** telefony i akcesoria do telefonów komórkowych.

(111) **183098** (220) 2004 02 09 (210) 276008  
 (151) 2006 09 15 (441) 2004 05 17  
 (732) Data-Tel, Wojciech Dziedzic, Wrocław, PL.  
 (540)

**DATATEL**

Kolor znaku: zielony  
 (531) 27.5.1, 29.1.3  
 (510), (511) **09** telefony i akcesoria do telefonów komórkowych.

(111) **183099** (220) 2004 02 25 (210) 276831  
 (151) 2006 10 27 (441) 2004 05 31  
 (732) EnergiaPro KONCERN ENERGETYCZNY Spółka Akcyjna, Wrocław, PL.

(540) energia pro  
 (510), (511) **09** przewody elektryczne, kable elektryczne, osprzęt do instalacji elektrycznych wewnętrznych, osprzęt do linii energetycznych napowietrznych i kablowych, urządzenia, układy do rozdzielania, dystrybucji i pomiaru paliw stałych, ciekłych, gazowych, energii elektrycznej i ciepłej, rozdzielnie i rozdzielnice elektryczne, stacje

elektroenergetyczne, **35** pośrednictwo handlowe polegające na kojarzeniu kontrahentów w zawieraniu transakcji kupna i sprzedaży towarów i usług z zakresu systemów bezprzewodowego przesyłania danych, usługi w zakresie zarządzania zbiorami informatycznymi, **37** usługi w zakresie budowy, rozbudowy i modernizacji urządzeń telekomunikacji, teletechniki i systemów komputerowych dla potrzeb sieci elektroenergetycznych, ciepłych, wodociągowych, gazowych, **38** usługi w zakresie łączności z zastosowaniem sieci bezprzewodowych, organizowania systemów transmisyjnych, transmisji dźwięku i obrazu, zleceń przywoławczych z zastosowaniem sieci bezprzewodowych, rozpowszechniania systemów przekazywania dźwięku i obrazu w łączności bezprzewodowej, **39** usługi w zakresie dystrybucji prądu elektrycznego, dystrybucja energii, **40** produkcja energii, w tym energii elektrycznej, **42** usługi doradcze i projektowe budowy i rozbudowy urządzeń telekomunikacji, telemechaniki, systemów komputerowych dla potrzeb sieci elektroenergetycznych.

(111) **183100** (220) 2004 03 03 (210) 277156  
 (151) 2006 10 16 (441) 2004 06 14  
 (732) PUBLICAT S.A., Poznań, PL.  
 (540)



(531) 5.1.3, 27.5.1  
 (510), (511) **09** wydawnictwa na nośnikach elektronicznych, **16** papier, tektura, torby do pakowania z papieru i tworzyw sztucznych, wydawnictwa na nośnikach papierowych, **35** usługi w zakresie zamieszczania reklam w wydawnictwach na nośniku elektronicznym i papierowym.

(111) **183101** (220) 2004 03 15 (210) 277695  
 (151) 2006 09 14 (441) 2004 06 28  
 (732) AGROS NOVA Sp. z o.o., Warszawa, PL.

(540) MNIAMKO  
 (510), (511) **29** owoce, także leśne, i warzywa konserwowane, suszone i gotowane, duszone owoce, mrożone owoce i warzywa, sok (do celów kulinarnych), przecier i koncentrat pomidorowy, musy i puree owocowe lub owocowo-warzywne, sałatki owocowe, warzywne i owocowo-warzywne, pikle, galaretki, dżemy, konfitury, powidła, marmolady, kompoty, desery mleczne i śmietankowe, jogurty i kefiry, w tym z dodatkiem owoców lub o smaku owocowym, **30** wyroby piekarnicze, cukiernicze i słodczyce z dodatkiem owoców lub o smaku owocowym, desery mrożone, w tym z dodatkiem owoców lub o smaku owocowym, miód, sosa, sosy słodkie, sosy do polewania deserów, sosy pikantne, sosy do sałat i sałatek, sosy pomidorowe, ketchupy, majonezy, sosy do mięsa i ryb, **32** napoje bezalkoholowe, soki, nektary i napoje owocowe, warzywne oraz owocowo-warzywne, wody mineralne i smakowe, napoje izotoniczne i energetyczne, produkty do wytwarzania napojów: wyciągi, esencje, koncentraty i syropy, napoje instant.

(111) **183102** (220) 2004 03 15 (210) 277696  
 (151) 2006 09 14 (441) 2004 06 28  
 (732) AGROS NOVA Sp. z o.o., Warszawa, PL.

(540) 7 KONTYMENTÓW  
 (510), (511) **29** owoce, także leśne, i warzywa konserwowane, suszone i gotowane, duszone owoce, mrożone owoce i warzywa, sok (do celów kulinarnych), przecier i koncentrat pomidorowy, musy i puree owocowe lub owocowo-warzywne, sałatki owocowe, warzywne i owocowo-warzywne, pikle, galaretki, dżemy, konfitury, powidła, marmolady, kompoty, desery mleczne i śmietankowe, jogurty i kefiry, w tym z dodatkiem owoców lub o smaku owocowym, **30** wyroby piekarnicze, cukiernicze i słodczyce z dodatkiem owoców lub o smaku owocowym, desery mrożone, w tym z dodatkiem owoców lub o smaku owocowym, miód, sosa, sosy słodkie, sosy do polewania deserów, sosy pikantne, sosy do sałat i sałatek, sosy pomidorowe, ketchupy, majonezy, sosy do mięsa i ryb, **32** piwo i napoje niskoalkoholowe, napoje bezalkoholowe, soki, nektary i napoje owocowe, warzywne oraz owocowo-warzywne, wody mineralne i smakowe, napoje izoto-

niczne i energetyczne, produkty do wytwarzania napojów: wyciągi, esencje, koncentraty i syropy, napoje instant.

(111) **183103** (220) 2004 03 15 (210) 277697

(151) 2006 09 14 (441) 2004 06 28  
(732) AGROS NOVA Sp. z o.o., Warszawa, PL.  
(540) SIEDEM KONTYNETÓW

(510), (511) **29** owoce także leśne, i warzywa konserwowane, suszone i gotowane, duszone owoce, mrożone owoce i warzywa, sok (do celów kulinarnych), przecier i koncentrat pomidorowy, musy i puree owocowe lub owocowo-warzywne, sałatki owocowe, warzywne i owocowo-warzywne, pikle, galaretki, dżemy, konfitury, powidła, marmolady, kompoty, desery mleczne i śmietankowe, jogurty i kefiiry, w tym z dodatkami owoców lub o smaku owocowym, **30** wyroby piekarnicze, cukiernicze i słodkie z dodatkami owoców lub o smaku owocowym, desery mrożone, w tym z dodatkami owoców lub o smaku owocowym, miód, sosy, sosy słodkie, sosy do polewania deserów, sosy pikantne, sosy do sałat i sałatek, sosy pomidorowe, ketchupy, majonezy, sosy do mięsa i ryb, **32** piwo i napoje niskoalkoholowe, napoje bezalkoholowe, soki, nektary i napoje owocowe, warzywne oraz owocowo-warzywne, wody mineralne i smakowe, napoje izotoniczne i energetyczne, produkty do wytwarzania napojów: wyciągi, esencje, koncentraty i syropy, napoje instant.

(111) **183104** (220) 2004 03 15 (210) 277699

(151) 2006 09 14 (441) 2004 06 28  
(732) AGROS NOVA Sp. z o.o., Warszawa, PL.  
(540)



Kolor znaku: żółty, błękitny, zielony, czerwony, biały, czarny

(531) 4.3.3, 25.5.2, 29.1.13

(510), (511) **32** napoje bezalkoholowe, soki, nektary i napoje owocowe lub wieloowocowe, warzywne oraz owocowo-warzywne, wszystkie ewentualnie z dodatkami aromatyczno-smakowymi, soki i napoje owocowe, warzywne oraz owocowo-warzywne dla dzieci, soki i napoje owocowe, warzywne oraz owocowo-warzywne z dodatkami mikro- i/lub makroelementów i/lub witamin, przeciery owocowe, warzywne oraz owocowo-warzywne, wody mineralne i smakowe, napoje musujące, napoje izotoniczne i energetyczne, produkty do wytwarzania napojów: wyciągi, esencje, koncentraty i syropy, proszki i pastylki do otrzymywania napojów musujących, napoje instant.

(111) **183105** (220) 2004 03 15 (210) 277700

(151) 2006 09 14 (441) 2004 06 28  
(732) AGROS NOVA Sp. z o.o., Warszawa, PL.  
(540)



Kolor znaku: błękitny, biały, ciemnobłękitny, ciemnoniebieski, granatowy, żółty i jego odcienie, oranż i jego odcienie, szkarłatny, czerwony, zielony, brunatny

(531) 5.7.24, 25.1.1, 27.5.1, 29.1.14

(510), (511) **32** napoje bezalkoholowe, soki, nektary i napoje owocowe lub wieloowocowe, warzywne oraz owocowo-warzywne, wszystkie ewentualnie z dodatkami aromatyczno-smakowymi, soki i napoje owocowe, warzywne oraz owocowo-warzywne dla dzieci, soki i napoje owocowe, warzywne oraz owocowo-warzywne z dodatkami mikro- i/lub makroelementów i/lub witamin, przeciery owocowe, warzywne oraz owocowo-warzywne, wody mineralne i smakowe,

napoje musujące, napoje izotoniczne i energetyczne, produkty do wytwarzania napojów: wyciągi, esencje, koncentraty i syropy, proszki i pastylki do otrzymywania napojów musujących, napoje instant.

(111) **183106** (220) 2004 03 15 (210) 277701

(151) 2006 09 14 (441) 2004 06 28  
(732) AGROS NOVA Sp. z o.o., Warszawa, PL.  
(540)



Kolor znaku: biały, błękitny, ciemnobłękitny, ciemnoniebieski

(531) 26.13.25, 27.5.1, 29.1.12

(510), (511) **32** napoje bezalkoholowe, soki, nektary i napoje owocowe lub wieloowocowe, warzywne oraz owocowo-warzywne, wszystkie ewentualnie z dodatkami aromatyczno-smakowymi, soki i napoje owocowe, warzywne oraz owocowo-warzywne dla dzieci, soki i napoje owocowe, warzywne oraz owocowo-warzywne z dodatkami mikro- i/lub makroelementów i/lub witamin, przeciery owocowe, warzywne oraz owocowo-warzywne, wody mineralne i smakowe, napoje musujące, napoje izotoniczne i energetyczne, produkty do wytwarzania napojów: wyciągi, esencje, koncentraty i syropy, proszki i pastylki do otrzymywania napojów musujących, napoje instant.

(111) **183107** (220) 2004 05 14 (210) 280750

(151) 2006 11 22 (441) 2004 08 23  
(732) Bauservice Spółka z ograniczoną odpowiedzialnością, Warszawa, PL.  
(540)



Kolor znaku: czarny, czerwony, niebieski

(531) 25.7.20, 26.1.1, 27.5.1, 29.1.1, 29.1.4, 29.1.8

(510), (511) **11** instalacje i aparatura sanitarna, **17** złączki niemetalowe do rur, **19** rury wodociągowe niemetalowe, **20** uchwyty (zaciski) z tworzyw sztucznych do rur lub kabli.

(111) **183108** (220) 2005 01 10 (210) 289767

(151) 2006 10 02 (441) 2005 04 18  
(732) „CEDO” Spółka z o.o., Kąty Wrocławskie, PL.  
(540)



Kolor znaku: szary, biały

(531) 1.1.1, 1.1.15, 27.5.1, 29.1.6

(510), (511) **16** ręczniki papierowe, papier toaletowy, ręczniki i gąbki z celulozy, papier w rolach do czyszczenia i sprzątania, **21** ściereczki i szmatki do czyszczenia, ściereczki impregnowane detergentami do czyszczenia i zmywania, ściereczki do wycierania mebli, ściereczki do mycia podłóg, do wycierania kurzu, szmatki do kurzu antystatyczne, zmywaki ściernie do celów kuchennych, waciki do czyszczenia, **24** ściereczki do osuszania szkła.

(111) **183109** (220) 2005 01 19 (210) 290086

(151) 2006 10 09 (441) 2005 05 02  
(732) International Data Group Poland S.A., Warszawa, PL.  
(540) CMO



(510), (511) **09** czasopismo wydawane na nośniku CD i DVD, **16** czasopismo, **41** publikacja elektroniczna on-line czasopisma.

(111) **183110** (220) 2005 02 04 (210) 290713  
 (151) 2006 09 18 (441) 2005 05 16  
 (732) BIOtronik Sławomir Hildebrandt, Warszawa, PL.  
 (540)



Kolor znaku: biały, niebieski

(531) 26.11.12, 27.5.1, 29.1.4

(510), (511) **10** aparatura i instrumenty do zabiegów i pielęgnacji skóry, do stosowania w dermatologii, chirurgii kosmetycznej i plastycznej oraz w salonach piękności, w tym aparatura do elektrostimulacji oraz osprzęt do nich.

(111) **183111** (220) 2004 03 19 (210) 278049  
 (151) 2006 11 23 (441) 2004 06 28  
 (732) „WOMIR-SPA” Spółka z o.o., Rzeniszów, PL.  
 (540) DOBRAWA dobra woda dla całej rodziny  
 (510), (511) **32** napoje bezalkoholowe, woda mineralna, woda stołowa, **35** zgrupowanie towarów na rzecz osób trzecich pozwalające nabywcy wygodnie je oglądać i kupować w sklepie i hurtowni z napojami bezalkoholowymi.

(111) **183112** (220) 2004 03 26 (210) 278361  
 (151) 2006 10 18 (441) 2004 06 28  
 (732) BIURO PROJEKTÓW BUDOWNICTWA KOMUNALNEGO - Wodociągi i Kanalizacja - Zarządzanie, Konsulting - Spółka z o.o., Bydgoszcz, PL.  
 (540)



Kolor znaku: popielaty, zielony

(531) 7.11.1, 26.11.1, 27.5.1, 29.1.3, 29.1.6

(510), (511) **42** projektowanie obiektów budownictwa komunalnego, użyteczności publicznej i komunikacji wraz z infrastrukturą podziemną miast i osiedli.

(111) **183113** (220) 2004 04 05 (210) 278805  
 (151) 2006 11 22 (441) 2004 07 12  
 (732) Kompania Spirytusowa Wratislavia POLMOS Wrocław S.A., Wrocław, PL.  
 (540)



(531) 4.3.1, 7.5.10, 24.1.5, 25.1.15, 27.5.1

(510), (511) **33** wódka, napoje alkoholowe.

(111) **183114** (220) 2004 04 13 (210) 279219  
 (151) 2006 11 16 (441) 2004 07 26  
 (732) „KAYAX PRODUCTION & PUBLISHING” Sp. z o.o., Warszawa, PL.  
 (540)

Kayax

(531) 27.5.1

(510), (511) **09** dyski optyczne, kasety magnetofonowe i video, płyty fonograficzne, płyty CD i DVD, taśmy magnetyczne, **16** druki, biuletyny, broszury, fotografie, plakaty, afisze, kalkomanie, książki, nalepki wieloformatowe, nuty i partytury, **41** usługi agencji reprezentującej artystów-wykonawców (impresariat), **42** zarządzanie prawami autorskimi.

(111) **183115** (220) 2004 04 27 (210) 279925  
 (151) 2006 11 22 (441) 2004 08 09  
 (732) Gloucester Co., Inc., Baltimore, US.  
 (540) DOES IT ALL!

(510), (511) **17** kauczuk, gutaperka, guma, azbest, mika i wyroby z tych materiałów nie ujęte w innych klasach, tworzywa sztuczne w formie wyciśniętej stosowane w produkcji, materiały wypełniające, uszczelniające, pakuły, materiały izolacyjne, rury giętkie niemetalowe, przyczepne winylowe materiały uszczelniające.

(111) **183116** (220) 2004 04 30 (210) 280231  
 (151) 2006 11 13 (441) 2004 08 09  
 (732) „W-Z” Sp. z o.o., Gliwice, PL.  
 (540)



Kolor znaku: granatowy, biały

(531) 24.17.25, 27.5.1, 29.1.4

(510), (511) **35** zgrupowanie na rzecz osób trzecich różnych towarów pozwalające nabywcy wygodnie je oglądać i kupować w sklepie z artykułami i akcesoriami samochodowymi, częściami zamiennymi do samochodów, narzędziami do naprawy i obsługi samochodów oraz specjalistycznymi narzędziami i elementami wyposażenia dla warsztatów samochodowych, e-sklep z artykułami i akcesoriami samochodowymi, częściami zamiennymi do samochodów, narzędziami do naprawy i obsługi samochodów oraz specjalistycznymi narzędziami i elementami wyposażenia dla warsztatów samochodowych, usługi w zakresie: kojarzenia partnerów handlowych i promocji sprzedaży, wymiany specjalistycznych informacji na temat możliwości zakupu auto-narzędzi i kompletowania ofert handlowych w tym zakresie, **42** usługi w zakresie: projektowania i utrzymywania witryn internetowych, doradztwa technicznego na drodze przekazu elektronicznego w zakresie auto-narzędzi.

(111) **183117** (220) 2004 04 30 (210) 280232  
 (151) 2006 11 13 (441) 2004 08 09  
 (732) „W-Z” Sp. z o.o., Gliwice, PL.  
 (540)



Kolor znaku: granatowy, szary, biały

(531) 24.15.2, 26.2.3, 26.11.2, 27.5.1, 29.1.12

(510), (511) **35** zgrupowanie na rzecz osób trzecich różnych towarów pozwalające nabywcy wygodnie je oglądać i kupować w sklepie z artykułami i akcesoriami samochodowymi, częściami zamiennymi do samochodów, narzędziami do naprawy i obsługi samochodów oraz specjalistycznymi narzędziami i elementami wyposażenia dla warsztatów samochodowych, e-sklep z artykułami i akcesoriami samochodowymi, częściami zamiennymi do samochodów, narzędziami do naprawy i obsługi samochodów oraz specjalistycznymi narzędziami i elementami wyposażenia dla warsztatów samochodowych, usługi w zakresie: kojarzenia partnerów handlowych i promocji sprzedaży, wymiany specjalistycznych informacji na temat możliwości zakupu auto-narzędzi i kompletowania ofert handlowych w tym zakresie, **42** usługi w zakresie: projektowania i utrzymywania witryn internetowych, doradztwa technicznego na drodze przekazu elektronicznego w zakresie auto-narzędzi.

(111) **183118** (220) 2004 05 04 (210) 280288  
 (151) 2006 11 08 (441) 2004 08 09  
 (732) UNIPHARM, INC.(Maryland corporation), New York, US.

(540) UNIGRIP  
 (510), (511) **05** produkty farmaceutyczne i weterynaryjne, środki sanitarne do celów medycznych, substancje dietetyczne do celów leczniczych, żywność dla niemowląt, plastry, materiały opatrunkowe, materiały do plombowania zębów, woski dentystyczne, środki odkażające, środki do zwalczania robactwa, fungicydy, herbicydy.

(111) **183119** (220) 2004 05 20 (210) 280995  
 (151) 2006 11 10 (441) 2004 08 23

(732) KREISEL - Technika Budowlana Sp. z o.o., Poznań, PL.  
 (540) POZJASTR  
 (510), (511) **19** zaprawy budowlane.

(111) **183120** (220) 2004 05 20 (210) 280996  
 (151) 2006 11 10 (441) 2004 08 23

(732) KREISEL - Technika Budowlana Sp. z o.o., Poznań, PL.  
 (540) POZMUR  
 (510), (511) **19** zaprawy budowlane.

(111) **183121** (220) 2004 05 20 (210) 280997  
 (151) 2006 11 10 (441) 2004 08 23

(732) KREISEL - Technika Budowlana Sp. z o.o., Poznań, PL.  
 (540) PUSTLEP  
 (510), (511) **19** zaprawy budowlane.

(111) **183122** (220) 2004 05 20 (210) 280998  
 (151) 2006 11 10 (441) 2004 08 23

(732) KREISEL - Technika Budowlana Sp. z o.o., Poznań, PL.  
 (540) EXTRALEP  
 (510), (511) **01** kleje i zaprawy klejowe do płytek ceramicznych.

(111) **183123** (220) 2004 05 20 (210) 280999  
 (151) 2006 11 10 (441) 2004 08 23

(732) KREISEL - Technika Budowlana Sp. z o.o., Poznań, PL.  
 (540) GRES MULTI  
 (510), (511) **01** kleje i zaprawy klejowe do płytek ceramicznych.

(111) **183124** (220) 2004 05 20 (210) 281000  
 (151) 2006 11 10 (441) 2004 08 23

(732) KREISEL - Technika Budowlana Sp. z o.o., Poznań, PL.  
 (540) KAMLEP  
 (510), (511) **01** kleje i zaprawy klejowe do płytek ceramicznych i kamieni naturalnych.

(111) **183125** (220) 2004 05 20 (210) 281001  
 (151) 2006 11 10 (441) 2004 08 23

(732) KREISEL - Technika Budowlana Sp. z o.o., Poznań, PL.  
 (540) MAXI-MULTI  
 (510), (511) **01** kleje i zaprawy klejowe do płytek ceramicznych.

(111) **183126** (220) 2004 05 20 (210) 281002  
 (151) 2006 11 10 (441) 2004 08 23

(732) KREISEL - Technika Budowlana Sp. z o.o., Poznań, PL.  
 (540) MOZATYNK  
 (510), (511) **19** zaprawy budowlane.

(111) **183127** (220) 2004 05 20 (210) 281003  
 (151) 2006 11 10 (441) 2004 08 23

(732) KREISEL - Technika Budowlana Sp. z o.o., Poznań, PL.  
 (540) ROLTYNK  
 (510), (511) **19** zaprawy budowlane.

(111) **183128** (220) 2005 02 04 (210) 290714  
 (151) 2006 09 18 (441) 2005 05 16

(732) BERLIN-CHEMIE AG, Berlin, DE.  
 (540) DIFFUMAX

(510), (511) **05** farmaceutyki, substancje dietetyczne przystosowane do medycznego użycia, **42** badania naukowe i przemysłowe, **44** opieka medyczna, higieniczna oraz w zakresie pielęgnacji urody.

(111) **183129** (220) 2005 02 04 (210) 290715  
 (151) 2006 09 18 (441) 2005 05 16

(732) BERLIN-CHEMIE AG, Berlin, DE.  
 (540) NIXAR  
 (510), (511) **05** farmaceutyki, substancje dietetyczne przystosowane do medycznego użycia, **42** badania naukowe i przemysłowe, **44** usługi medyczne, opieka higieniczna oraz w zakresie pielęgnacji urody.

(111) **183130** (220) 2005 02 04 (210) 290717  
 (151) 2006 09 18 (441) 2005 05 16

(732) 1A Pharma Sp. z o.o., Warszawa, PL.  
 (540) 1A PHARMA  
 (510), (511) **05** produkty farmaceutyczne i weterynaryjne, środki sanitarne do celów medycznych, substancje dietetyczne do celów leczniczych, żywność dla niemowląt, plastry, materiały opatrunkowe, materiały do plombowania zębów, woski dentystyczne, środki odkażające, środki do zwalczania robactwa, fungicydy, herbicydy.

(111) **183131** (220) 2004 10 14 (210) 286537  
 (151) 2006 09 22 (441) 2005 01 24

(732) „PLUS DISCOUNT” Sp. z o.o., Kraków, PL.  
 (540)



Kolor znaku: czarny, złoty, czerwony, biały, srebrny  
 (531) 3.7.16, 19.7.1, 24.1.5, 25.1.15, 27.5.1, 29.1.15  
 (510), (511) **32** piwo, **33** wino, wódka.

(111) **183132** (220) 2004 12 21 (210) 289132  
 (151) 2006 10 04 (441) 2005 04 04

(732) UNIPHARM, INC. (Maryland corporation), New York, US.  
 (540) VITRUM BEAUTY  
 (510), (511) **05** produkty farmaceutyczne i weterynaryjne, środki sanitarne do celów medycznych, substancje dietetyczne do celów leczniczych, żywność dla niemowląt, plastry, materiały opatrunkowe, materiały do plombowania zębów, woski dentystyczne, środki odkażające, środki do zwalczania robactwa, fungicydy, herbicydy, **30** kawa, herbata, kakao, cukier, ryż, tapioka, sago, kawa nienaturalna, mąka i produkty zbożowe, chleb, wyroby cukiernicze i słodkie, lody, miód, melasa (syrupy), drożdże, proszek do pieczenia, sól, musztarda, ocet, sosy (przyprawy), przyprawy, lód.

(111) **183133** (220) 2004 12 23 (210) 289283  
 (151) 2006 09 20 (441) 2005 04 04

(732) „C.I.H.” ULTRA CHEMICALS Robert Bartkowiak, Poznań, PL.  
 (540)



Kolor znaku: biały, granatowy  
 (531) 5.3.6, 26.11.6, 27.5.1, 29.1.4  
 (510), (511) **01** środki myjące, czyszczące i konserwujące dla celów przemysłowych, **03** środki myjące, czyszczące i konserwujące do

pojazdów, maszyn, urządzeń, posadzek, **04** oleje do smarowania, oleje silnikowe, oleje przemysłowe, smary, **07** instalacje i urządzenia do mycia pojazdów, maszyn, urządzeń, posadzek, pompy do cieczy, kompresory, zamiatarki samojezdne, maszyny do zdejmowania i zakładania opon z felg, podnośniki pneumatyczne i hydrauliczne, odkurzacze przemysłowe, **12** opony do pojazdów, **37** usługi w zakresie konserwacji i naprawy maszyn i urządzeń: do mycia i sprzątnięcia, kompresorów, pomp, zamiatarek, podnośników, odkurzaczy przemysłowych, maszyn do zakładania i zdejmowania opon.

(111) **183134** (220) 2004 12 29 (210) 289379  
 (151) 2006 09 22 (441) 2005 04 04  
 (732) „PLUS DISCOUNT” Sp. z o.o., Kraków, PL.  
 (540)



Kolor znaku: biały, czarny, żółty, szary, czerwony  
 (531) 3.7.16, 9.1.1, 24.1.5, 25.1.15, 26.4.2, 27.5.1, 29.1.15  
 (510), (511) **33** wódka, napoje alkoholowe.

(111) **183135** (220) 2005 01 06 (210) 289631  
 (151) 2006 09 28 (441) 2005 04 18  
 (732) BAYER Sp. z o.o., Warszawa, PL.  
 (540) fuzaro  
 (510), (511) **01** nawozy sztuczne, preparaty regulujące wzrost roślin,  
**05** herbicydy, pestycydy, insektycydy, fungicydy.

(111) **183136** (220) 2005 01 06 (210) 289632  
 (151) 2006 09 28 (441) 2005 04 18  
 (732) BAYER Sp. z o.o., Warszawa, PL.  
 (540) univo  
 (510), (511) **01** nawozy sztuczne, preparaty regulujące wzrost roślin,  
**05** herbicydy, pestycydy, insektycydy, fungicydy.

(111) **183137** (220) 2005 01 06 (210) 289633  
 (151) 2006 09 28 (441) 2005 04 18  
 (732) AGROPHARM S.A., Tuszyn, PL.  
 (540) polikardonox  
 (510), (511) **05** preparaty farmaceutyczne, substancje dietetyczne do celów leczniczych.

(111) **183138** (220) 2005 01 19 (210) 290098  
 (151) 2006 10 09 (441) 2005 05 02  
 (732) EkoMEBEL Aneta Łabanowska, Kłebark Mały, PL.  
 (540)



Kolor znaku: zielony, czarny, jasnobrązowy, biały  
 (531) 5.3.2, 26.1.1, 27.5.1, 29.1.13  
 (510), (511) **20** meble.

(111) **183139** (220) 2005 01 21 (210) 290181  
 (151) 2006 10 03 (441) 2005 05 02  
 (732) Przedsiębiorstwo Produkcyjno-Handlowe SAGAN  
 Spółka Jawna Jacek Sagan i Marek Sagan, Kłobuck, PL.

(540) DONNA S.  
 (510), (511) **25** buty.

(111) **183140** (220) 2005 01 24 (210) 290232  
 (151) 2006 10 03 (441) 2005 05 02  
 (732) GOHL Budownictwo Ogólne i Remontowe Janusz Wiesław  
 Gohl, Boguszyce, PL.  
 (540)



Kolor znaku: czerwony

(531) 1.1.1, 27.5.1, 29.1.1  
 (510), (511) **35** prowadzenie sklepu z materiałami budowlanymi metalowymi i niemetalowymi, **37** usługi w zakresie: budownictwa ogólnego i przemysłowego, układania nawierzchni dróg, murarstwa, nadzoru budowlanego, rozbioru budynków, izolowania i uszczelniania budynków, wynajmu sprzętu budowlanego, prac remontowych w zakresie budownictwa ogólnego i przemysłowego, **39** usługi w zakresie składowania materiałów budowlanych, usługi transportowe w zakresie lądowego transportu ładunków (transport towarowy), wynajem środków transportu.

(111) **183141** (220) 2005 02 07 (210) 290743  
 (151) 2006 09 18 (441) 2005 05 16  
 (732) Przedsiębiorstwo Handlowe „INTER-FOX” spółka jawna  
 Waldemar Sucharski, Jadwiga Sucharska, Magdalena Sucharska,  
 Katarzyna Dobrosielska, Częstochowa, PL.  
 (540)



Kolor znaku: biały, szary, ciemnoniebieski, jasnoniebieski

(531) 25.7.1, 26.3.1, 27.5.1, 29.1.4  
 (510), (511) **23** włóczki i przędze wełniane i mieszane, wełnopodobne.

(111) **183142** (220) 2005 02 08 (210) 290857  
 (151) 2006 09 18 (441) 2005 05 16  
 (732) 1A Pharma Sp. z o.o., Warszawa, PL.  
 (540)



Kolor znaku: turkusowy, granatowy

(531) 27.5.1, 29.1.4  
 (510), (511) **05** produkty farmaceutyczne i weterynaryjne, środki sanitarne do celów medycznych, substancje dietetyczne do celów leczniczych, żywność dla niemowląt, plastry, materiały opatrunkowe, materiały do plombowania zębów, woski dentystyczne, środki odkażające, środki do zwalczania robactwa, fungicydy, herbicydy.

(111) **183143** (220) 2005 02 08 (210) 290858  
 (151) 2006 09 18 (441) 2005 05 16  
 (732) 1A Pharma Sp. z o.o., Warszawa, PL.  
 (540)



Kolor znaku: turkusowy, granatowy

(531) 27.5.1, 29.1.4

(510), (511) **05** produkty farmaceutyczne i weterynaryjne, środki sanitarne do celów medycznych, substancje dietetyczne do celów leczniczych, żywność dla niemowląt, plastry, materiały opatrunkowe, materiały do plombowania zębów, woski dentystyczne, środki odkażające, środki do zwalczania robactwa, fungicydy, herbicydy.

(111) **183144** (220) 2005 02 10 (210) 290925  
 (151) 2006 09 22 (441) 2005 05 16  
 (732) Przedsiębiorstwo „ALTAX” Sp. z o.o., Poznań, PL.  
 (540) xylomal  
 (510), (511) **02** żywiczny impregnat do drewna.

(111) **183145** (220) 2005 02 14 (210) 291131  
 (151) 2006 09 26 (441) 2005 05 30  
 (732) Zakłady Przemysłu Cukierniczego MIESZKO S.A., Racibórz, PL.  
 (540) MIESZKO SELECT  
 (510), (511) **30** kawa, herbata, kakao, kawa nienaturalna, ryż, tapioka, sago, mąka i produkty zbożowe, chleb, wyroby cukiernicze i słodyczne, lody, miód, melasa (syropy), drożdże, proszek do pieczenia, sól, musztarda, ocet, sosy (przyprawy), przyprawy, lód.

(111) **183146** (220) 2005 02 14 (210) 291132  
 (151) 2006 09 26 (441) 2005 05 30  
 (732) Zakłady Przemysłu Cukierniczego MIESZKO S.A., Racibórz, PL.  
 (540)



Kolor znaku: biały, niebieski, szary, czerwony  
 (531) 27.5.1, 29.1.1, 29.1.4

(510), (511) **30** kawa, herbata, kakao, ryż, tapioka, sago, kawa nienaturalna, mąka i produkty zbożowe, chleb, wyroby cukiernicze i słodyczne, lody, miód, melasa (syropy), drożdże, proszek do pieczenia, sól, musztarda, ocet, sosy (przyprawy), przyprawy, lód.

(111) **183147** (220) 2005 02 18 (210) 291351  
 (151) 2006 09 20 (441) 2005 05 30  
 (732) Wyrób Sprężyn Bogusław Troszczyński, Swarzędz, PL.  
 (540)



Kolor znaku: ciemnoniebieski, czarny, biały  
 (531) 14.3.21, 27.5.1, 29.1.4  
 (510), (511) **06** wyroby ślusarskie.

(111) **183148** (220) 2005 02 21 (210) 291416  
 (151) 2006 09 21 (441) 2005 05 30  
 (732) MŁYNY PRODUKCYJNO-HANDLOWE Tadeusz Michalczyk, Szczepanki, PL.  
 (540)



Kolor znaku: czerwony, biały, ciemnozielony, żółty, czarny  
 (531) 27.5.1, 29.1.14  
 (510), (511) **30** mąka spożywcza w tym: mąka pszenna, mąka żytnia, mąka kukurydziana, **40** młynarstwo.

(111) **183149** (220) 2005 02 22 (210) 291496  
 (151) 2006 10 03 (441) 2005 05 30  
 (732) „BLACK RED WHITE” S.A., Biłgoraj, PL.  
 (540) reset

(510), (511) **20** wyroby stolarstwa meblowego, zestawy meblowe, meble biurowe, szkolne i kuchenne, fotele, kanapy, komody, kontuury, kredensy, krzesła, ławy, lustra, łóżka, materace do łóżek, poduszki, półki, pudełka drewniane lub z tworzyw sztucznych, sekretery, skrzynie, kufry, sofy, stojaki, stoły, szafy, szafki, szkatułki szuflady, taborety, toaletki, waliki, wieszaki, wózki, zagłówki.

(111) **183150** (220) 2005 02 28 (210) 291771  
 (151) 2006 09 29 (441) 2005 06 13  
 (732) „BLACK RED WHITE” Spółka Akcyjna, Biłgoraj, PL.  
 (540) doors

(510), (511) **20** wyroby stolarstwa meblowego, zestawy meblowe, meble biurowe, szkolne i kuchenne, fotele, kanapy, komody, kontuury, kredensy, krzesła, ławy, lustra, łóżka, materace do łóżek i poduszki, półki, pudełka drewniane lub z tworzyw sztucznych, sekretery, skrzynie, kufry, sofy, stojaki, stoły, szafy, szafki, szkatułki, szuflady, taborety, toaletki, waliki, wieszaki, wózki, zagłówki.

(111) **183151** (220) 2005 03 10 (210) 292277  
 (151) 2006 11 23 (441) 2005 06 13  
 (732) Condix Spółka Akcyjna, Poznań, PL.  
 (540)



Kolor znaku: szary, czerwony

(531) 27.5.1, 29.1.12

(510), (511) **06** budynki prefabrykowane z metalu, konstrukcje metalowe, metalowe elementy stolarki budowlanej, **19** betonowe wyroby budowlane, gipsowe wyroby budowlane, masa betonowa, zaprawa murarska, suchy beton, azbestowo-cementowe wyroby, azbestowo-cementowe włókowe wyroby, cementowo-gipsowe wyroby, nie zawarte w innych klasach budowlane wyroby z tworzyw sztucznych, **35** działalność agentów zajmujących się sprzedażą paliw, rud metali, chemikaliów przemysłowych, maszyn i urządzeń przemysłowych, statków, samolotów, prowadzenie sklepów i hurtowni z następującymi towarami: pojazdy samochodowe i ich części, motocykle i ich części, materiały budowlane, drewno, sprzęt sanitarny, wyroby metalowe, wyposażenie sanitarne i grzewcze, wyroby chemiczne, maszyny dla górnictwa, budownictwa i inżynierii lądowej i wodnej, zastępstwo inwestorskie, zarządzanie działalnością gospodarczą firm budowlanych, w tym usługi doradcze w zakresie budownictwa, organizacja wystaw handlowych lub reklamowych budownictwa, badania i analizy techniczne, promocja materiałów budowlanych, **36** pośrednictwo i handel nieruchomościami, **37** instalowanie konstrukcji metalowych, instalowanie, naprawa i konserwacja maszyn, zwłaszcza dla budownictwa i górnictwa, rozbiórka i burzenie obiektów budowlanych, roboty ziemne, wykopy, wiercenia geologiczno-inżynierskie, wznoszenie budynków i obiektów mostowych, prace ogólnobudowlane, w tym w zakresie przesyłowych obiektów liniowych, rurociągów, linii energetycznych i telekomunikacyjnych, obiektów górniczych i produkcyjnych, obiektów inżynierskich, montaż i wznoszenie budynków i budowli z elementów prefabrykowanych, wykonywanie: konstrukcji i pokryć dachowych, robót budowlanych w zakresie wznoszenia konstrukcji stalowych, robót murarskich, instalacji elektrycznych, robót budowlanych izolacyjnych, instalacji centralnego ogrzewania i wentylacji, instalacji wodno-kanalizacyjnych, gazowych, innych instalacji budowlanych, tynkowanie, zakładanie stolarki budowlanej, posadzkarstwo, tapetowanie i oblicowywanie ścian, sztukatorstwo, malowanie, szklenie, roboty wykończeniowe, wynajem sprzętu budowlanego, burzącego z obsługą, wynajem maszyn i urządzeń budowlanych, budowa: dróg kołowych i szynowych, nawierzchni obiektów sportowych, portów morskich, obiektów inżynierii wodnej, stawianie rusztowań, fundamentowanie, instalowanie dźwigów osobowych i towarowych oraz ruchomych schodów, koordynacja i nadzór prac budowlanych, w tym nadzorowanie firm podwykonawczych, nadzór budowlany, montaż materiałów budowlanych, wyposażenie wnętrz, usługi do-

radczyc w zakresie budownictwa, **40** obróbka kamieni w tym kamieni ozdobnych dla budownictwa, **42** prowadzenie badań technicznych w zakresie budownictwa, projektowanie i opiniowanie techniczne w zakresie budownictwa, wzornictwo przemysłowe w zakresie budownictwa, obsługa inżynierska kontraktów budowlanych, projektowanie konstrukcji, badania techniczne w zakresie związanym z budownictwem, usługi architektoniczne i urbanistyczne, badania i analizy techniczne.

(111) **183152** (220) 2005 02 28 (210) 291814  
 (151) 2006 11 07 (441) 2005 06 13  
 (732) WYDAWNICTWO APTEKA Sp. z o.o., Wrocław, PL.  
 (540)

## ABC alergii

Kolor znaku: czerwony, czarny

(531) 27.5.1, 29.1.1, 29.1.8  
 (510), (511) **16** periodyki, dzienniki, druki, książki, kalendarze, kartki okolicznościowe, fotografie, słowniki, atlasy, encyklopedie, nuty i mapy, artykuły introligatorskie, czcionki i klisze drukarskie, **35** usługi w zakresie reklamy prasowej, internetowej, telewizyjnej i radiowej oraz z zastosowaniem plakatów i ulotek, prowadzenie kompleksowych kampanii reklamowych, tworzenie, publikacja i dystrybucja materiałów promocyjno-reklamowych, katalogów, usługi w zakresie badania rynku i opinii publicznej, usługi w zakresie agencji informacyjnych, organizowanie i obsługa wystaw, giełd i targów, **41** organizowanie imprez rozrywkowych, gier i konkursów, usługi poligraficzne i wydawnicze, publikacja tekstów publicystycznych, książek, periodyków i tekstów innych niż reklamowe, publikacje on-line, serwis internetowy.

(111) **183153** (220) 2005 03 03 (210) 291969  
 (151) 2006 09 18 (441) 2005 06 13  
 (732) BART IMPORT POLAND Bartłomiej Skąpski, Szamotuły, PL.  
 (540)



Kolor znaku: niebieski, czerwony, biały

(531) 1.15.15, 26.1.2, 27.5.1, 29.1.1, 29.1.4  
 (510), (511) **07** urządzenia i instalacje do mycia, czyszczenia oraz sprzątnia, **11** urządzenia i instalacje do ogrzewania, chłodzenia, wentylacji i klimatyzacji, **37** naprawa, konserwacja i montaż urządzeń i instalacji do ogrzewania, chłodzenia, wentylacji, klimatyzacji, mycia, czyszczenia oraz sprzątnia, **42** projektowanie i doradztwo dotyczące urządzeń i instalacji do ogrzewania, chłodzenia, wentylacji, klimatyzacji, mycia, czyszczenia oraz sprzątnia.

(111) **183154** (220) 2005 03 03 (210) 291970  
 (151) 2006 09 18 (441) 2005 06 13  
 (732) BART IMPORT POLAND Bartłomiej Skąpski, Szamotuły, PL.  
 (540)

BARTIMPORT

Kolor znaku: ciemnoniebieski, biały

(531) 27.5.1, 29.1.4  
 (510), (511) **07** urządzenia i instalacje do mycia, czyszczenia oraz sprzątnia, **11** urządzenia i instalacje do ogrzewania, chłodzenia, wentylacji i klimatyzacji, **37** naprawa, konserwacja i montaż urządzeń i instalacji do ogrzewania, chłodzenia, wentylacji, klimatyzacji, mycia, czyszczenia oraz sprzątnia, **42** projektowanie i doradztwo dotyczące urządzeń i instalacji do ogrzewania, chłodzenia, wentylacji, klimatyzacji, mycia, czyszczenia oraz sprzątnia.

(111) **183155** (220) 2005 03 03 (210) 291971  
 (151) 2006 09 18 (441) 2005 06 13  
 (732) BART IMPORT POLAND Bartłomiej Skąpski, Szamotuły, PL.

(540)



Kolor znaku: ciemnoniebieski, niebieski, biały

(531) 24.15.3, 27.5.1, 29.1.4  
 (510), (511) **07** urządzenia i instalacje do mycia, czyszczenia oraz sprzątnia, **11** urządzenia i instalacje do ogrzewania, chłodzenia, wentylacji i klimatyzacji, **37** naprawa, konserwacja i montaż urządzeń i instalacji do ogrzewania, chłodzenia, wentylacji, klimatyzacji, mycia, czyszczenia oraz sprzątnia, **42** projektowanie i doradztwo dotyczące urządzeń i instalacji do ogrzewania, chłodzenia, wentylacji, klimatyzacji, mycia, czyszczenia oraz sprzątnia.

(111) **183156** (220) 2005 03 04 (210) 292033  
 (151) 2006 10 04 (441) 2005 06 13  
 (732) Przedsiębiorstwo Produkcyjno-Handlowe „POLITECH”  
 Spółka z o.o., Świdnica, PL.

(540) POLITECH

(510), (511) **10** aparaty i instrumenty dentystyczne, aparatura diagnostyczna do celów medycznych, lampy do celów leczniczych, aparaty i instrumenty do zabiegów kosmetycznych, **11** lampy elektryczne, latarki, urządzenia i instalacje do oświetlania, **20** tablice ogłoszeniowe i reklamowe, elementy z tworzyw sztucznych - śruby, wkręty, nakrętki, zakrętki, kołki, rolki oraz wsporniki, uchwyty i zaciski do kabli i rur.

(111) **183157** (220) 2005 03 04 (210) 292034  
 (151) 2006 10 04 (441) 2005 06 13  
 (732) Przedsiębiorstwo Produkcyjno-Handlowe „POLITECH”  
 Spółka z o.o., Świdnica, PL.

(540)



(531) 26.11.3, 27.5.1

(510), (511) **10** aparaty i instrumenty dentystyczne, aparatura diagnostyczna do celów medycznych, lampy do celów leczniczych, aparaty i instrumenty do zabiegów kosmetycznych, **11** lampy elektryczne, latarki, urządzenia i instalacje do oświetlania, **20** tablice ogłoszeniowe i reklamowe, elementy z tworzyw sztucznych - śruby, wkręty, nakrętki, zakrętki, kołki, rolki oraz wsporniki, uchwyty i zaciski do kabli i rur.

(111) **183158** (220) 2005 03 07 (210) 292092  
 (151) 2006 11 14 (441) 2005 06 13  
 (732) AGROSIMEX Sp. z o.o., Goliary, PL.  
 (540)



Kolor znaku: biały, zielony

(531) 5.3.11, 26.11.1, 27.5.1, 29.1.3

(510), (511) **01** preparaty chemiczne dla przemysłu, środki chemiczne dla rolnictwa i leśnictwa z wyjątkiem fungicydów, herbicydów, insektycydów oraz środków przeciw pasożytom, środki do ochrony nasion, karbonyl do ochrony roślin, nawozy użyźniające glebę: nawozy azotowe, nawóz ptasi guano, wapniowy nawóz cyjanamid, cyjanamid wapniowy, fosforany, superfosfaty, ściółka, torf, wodorosty, żużel, preparaty do użyźniania gleby, **05** środki przeciw robactwu i do tępienia pasożytów: fungicydy, herbicydy, insektycydy, dodatki do pasz do celów leczniczych, środki chwastobójcze, **07** maszyny i części maszyn rolniczych, narzędzia rolnicze inne niż o napędzie ręcznym do produkcji rolnej i przetwórstwa płodów rolnych o ile

zawarte są w klasie 07, **31** produkty rolne, ogrodnicze, leśne oraz ziarna nie ujęte w innych klasach, produkty i ziarna rolnicze zbóż, świeże owoce i warzywa, nasiona, rośliny i kwiaty naturalne, sadzonki, cebulki, kłącza i nasiona roślin ozdobnych, owocowych, warzyw i jarzyn, karmy dla zwierząt gospodarskich i domowych, pasze, mieszanki paszowe, koncentraty i superkoncentraty paszowe, dodatki do pasz nie do celów leczniczych, spożywcze pasze wzmacniające dla zwierząt, **35** usługi agencji importowo - eksportowej, usługi pośrednictwa handlowego na rzecz firm krajowych i zagranicznych w zakresie środków ochrony roślin, nawozów, pasz i maszyn rolniczych, zgrupowanie na rzecz osób trzecich różnych towarów pozwalające nabywcy wygodnie je oglądać i kupować w hurtowniach, sklepach i poprzez agentów wyspecjalizowanych w sprzedaży wyrobów chemicznych, środków ochrony roślin, nawozów, pasz dla zwierząt, zbóż, nasion, roślin, kwiatów, maszyn, urządzeń i narzędzi rolniczych, usługi marketingowe, usługi badania rynku, usługi reklamowe, dystrybucja materiałów reklamowych, próbek i wzorów wyrobów, usługi w zakresie organizacji pokazów, wystaw i targów w celach handlowych i promocyjnych, **36** usługi finansowe, transakcje finansowe, inwestycje kapitałowe, kredytowanie, doradztwo finansowe, administrowanie i zarządzanie nieruchomościami, wynajmowanie nieruchomości, **39** usługi transportowe i spedycyjne, towary transport drogowy pojazdami specjalistycznymi i uniwersalnymi, magazynowanie, przechowywanie, pakowanie i konfekcjonowanie towarów, usługi informacyjne i pośrednictwo w zakresie transportu i spedycji, **41** usługi edukacyjne i szkoleniowe w formie kursów, szkoleń i konferencji z zakresu rolnictwa, ogrodnictwa i sadownictwa, technologii upraw ogrodniczych, stosowania środków ochrony roślin i nawozów, usługi związane z organizacją imprez kulturalnych, rekreacyjnych, rozrywkowych i wypoczynkowych, **44** usługi związane z obsługą rolnictwa, sadownictwa i ogrodnictwa o ile zawarte są w klasie 44, kompleksowa obsługa uprawy ziemniaków, zbóż, owoców i warzyw, nasiennictwo, ogrodnictwo, sadownictwo, doradztwo rolnicze, wypożyczanie maszyn, urządzeń i sprzętu rolniczego.

(111) **183159** (220) 2005 03 07 (210) 292096  
 (151) 2006 11 14 (441) 2005 06 13  
 (732) Przedsiębiorstwo Produkcyjno-Handlowe POLITECH Sp. z o.o., Świdnica, PL.  
 (540)



(531) 26.11.3, 29.1.8  
 (510), (511) **09** aparatura elektryczna kontrolno-sterująca, liczniki elektryczne, elektryczne urządzenia pomiarowe, aparatura i instrumenty optyczne, sygnalizacja świetlna, audiowizualne urządzenia dydaktyczne i reklamowe, elektroniczne tablice ogłoszeniowe i reklamowe, wykrywacze fałszywych pieniędzy, **10** aparaty i instrumenty dentystryczne, aparatura diagnostyczna do celów medycznych, lampy do celów leczniczych, aparaty i instrumenty do zabiegów kosmetycznych nie zawarte w innych klasach, **11** lampy elektryczne, latarki, urządzenia i instalacje do oświetlania.

(111) **183160** (220) 2005 03 08 (210) 292178  
 (151) 2006 09 29 (441) 2005 06 13  
 (732) Czanieckie Makarony Sp. z o.o., Czaniec, PL.  
 (540)

**CZANIEC**

(531) 27.5.1  
 (510), (511) **30** makarony, makarony spożywcze, makaron nitki, makaron paski, makaron rurki, makaron łazanki, makaron muszelki, makaron świderki, tortille, spaghetti.

(111) **183161** (220) 2005 03 11 (210) 292332  
 (151) 2006 10 04 (441) 2005 06 13  
 (732) MEBLOMASTER GRYGLAS, KRASZEWSKI Spółka Jawna, Węgrów, PL.

(540)



Kolor znaku: biały, czarny, czerwony, niebieski

(531) 26.3.1, 27.5.1, 29.1.13  
 (510), (511) **06** metalowy osprzęt do mebli, **20** meble, meble kuchenne, biurowe, łazienkowe, pokojowe, meble do przedpokoju, meble szkolne, meble metalowe, szklane, stoliki, stoliki na sprzęt RTV, półki meblowe, blaty meblowe, płyty meblowe, łóżka, lustra, ramy do obrazów i lusterek, wyroby z drewna, korka, trzciny, wikliny, niemetalowy osprzęt do mebli, łóżek, drzwi, okien, **37** tapicerstwo, usługi stolarsko-meblarskie, naprawy stolarskie, usługi montażu mebli, **42** usługi w zakresie wyposażenia i aranżacji wnętrz, usługi projektowania mebli.

(111) **183162** (220) 2005 03 12 (210) 292342  
 (151) 2006 09 26 (441) 2005 06 13  
 (732) WINUEL SA, Wrocław, PL.  
 (540)



Kolor znaku: szary, pomarańczowy

(531) 24.15.1, 26.1.1, 27.5.1, 29.1.12  
 (510), (511) **09** programy komputerowe [software], ładowne programy komputerowe, oprogramowanie stałe, nagrane programy komputerowe, komputery i ich części oraz urządzenia peryferyjne oraz urządzenia do komunikacji wewnętrznej, **35** komputerowe zarządzanie plikami, zarządzanie zbiorami informatycznymi, profesjonalne doradztwo w zakresie prowadzenia i organizowania działalności gospodarczej, wyszukiwanie, systematyzacja i pozyskiwanie informacji do komputerowych baz danych, wyszukiwanie informacji w plikach komputerowych [dla osób trzecich], sortowanie danych w bazach komputerowych, **42** doradztwo w sprawach sprzętu komputerowego, projektowanie i analizy systemów komputerowych, konserwacja, wypożyczanie, projektowanie, aktualizacja, instalacja i powielanie oprogramowania komputerowego, odzyskiwanie danych komputerowych, licencjonowanie własności intelektualnej, programowanie komputerów, tworzenie i utrzymywanie stron internetowych dla osób trzecich, konwersja danych lub dokumentów na formę elektroniczną, konwersja danych przez programy komputerowe.

(111) **183163** (220) 2005 03 12 (210) 292343  
 (151) 2006 09 26 (441) 2005 06 13  
 (732) WINUEL SA, Wrocław, PL.  
 (540)



Kolor znaku: szary, pomarańczowy

(531) 24.15.3, 26.1.1, 26.11.3, 27.5.1, 29.1.12  
 (510), (511) **09** programy komputerowe [software], ładowne programy komputerowe, oprogramowanie stałe, nagrane programy komputerowe, komputery i ich części oraz urządzenia peryferyjne oraz urządzenia do komunikacji wewnętrznej, **35** komputerowe zarządzanie plikami, zarządzanie zbiorami informatycznymi, profesjonalne doradztwo w zakresie prowadzenia i organizowania działalności gospodarczej, wyszukiwanie, systematyzacja i pozyskiwanie informacji do komputerowych baz danych, wyszukiwanie informacji w plikach komputerowych [dla osób trzecich], sortowanie danych w bazach komputerowych, **42** doradztwo w sprawach sprzętu komputerowego, projektowanie i analizy systemów komputerowych, konserwacja, wypożyczanie, projektowanie, aktualizacja, instalacja i powielanie oprogramowania komputerowego, odzyskiwanie danych komputerowych, licencjonowanie własności intelektualnej, programowanie komputerów, tworzenie i utrzymywanie stron internetowych.

wych dla osób trzecich, konwersja danych lub dokumentów na formę elektroniczną, konwersja danych przez programy komputerowe.

(111) **183164** (220) 2005 03 14 (210) 292373  
(151) 2006 09 19 (441) 2005 06 27

(732) SOCIÉTÉ ARRAGEOISE DE CONDITIONNEMENT ET DE COMMERCIALISATION D'ŪFS [SACCO] „COCORETTE” Société

Anonyme, Sainte-Catherine Lez Arras, FR.

(540) KOKORETTE

(510), (511) **29** mięso, ryby, drób i dziczyzna, ekstrakty mięsne, owoce i warzywa konserwowane, suszone i gotowane, żelatyny i galaretki, konfitury, kompoty, jaja, mleko i produkty mleczne, oleje i tłuszcze jadalne, napoje mleczne, konserwy mięsne, konserwy rybne, konserwy drobiowe i konserwy z dziczyzną, konserwy z jaj, wędliny.

(111) **183165** (220) 2005 03 14 (210) 292417  
(151) 2006 09 26 (441) 2005 06 27

(732) HORTEX HOLDING S.A., Warszawa, PL.

(540) HORTEX FORMUŁA ODPORNOŚCIOWA

(510), (511) **32** piwo, wody niegazowane i gazowane, wody mineralne, stołowe, sodowe, napoje bezalkoholowe, soki, napoje i nektary owocowe, warzywne i owocowo-warzywne, zagęszczone soki owocowe i warzywne, soki przecierowe owocowe i warzywne, owocowo-warzywne, soki i napoje o obniżonej wartości energetycznej, owocowe, warzywne i owocowo-warzywne, soki i napoje wzbogacone witaminami i/lub wapniem, sorbety-napoje, napoje izotoniczne, napoje energetyczne zawarte w tej klasie, napoje serwatkowe, syropy i preparaty do sporządzania napojów, esencje do napojów, ekstrakty do napojów.

(111) **183166** (220) 2005 03 14 (210) 292418  
(151) 2006 09 26 (441) 2005 06 27

(732) HORTEX HOLDING S.A., Warszawa, PL.

(540) HORTEX FORMUŁA WZROSTU

(510), (511) **32** piwo, wody niegazowane i gazowane, wody mineralne, stołowe, sodowe, napoje bezalkoholowe, soki, napoje i nektary owocowe, warzywne i owocowo-warzywne, zagęszczone soki owocowe i warzywne, soki przecierowe owocowe i warzywne, owocowo-warzywne, soki i napoje o obniżonej wartości energetycznej, owocowe, warzywne i owocowo-warzywne, soki i napoje wzbogacone witaminami i/lub wapniem, sorbety - napoje, napoje izotoniczne, napoje energetyczne zawarte w tej klasie, napoje serwatkowe, syropy i preparaty do sporządzania napojów, esencje do napojów, ekstrakty do napojów.

(111) **183167** (220) 2005 03 14 (210) 292419  
(151) 2006 09 26 (441) 2005 06 27

(732) HORTEX HOLDING S.A., Warszawa, PL.

(540) HORTEX FORMUŁA ROZWOJU

(510), (511) **32** piwo, wody niegazowane i gazowane, wody mineralne, stołowe, sodowe, napoje bezalkoholowe, soki, napoje i nektary owocowe, warzywne i owocowo-warzywne, zagęszczone soki owocowe i warzywne, soki przecierowe owocowe i warzywne, owocowo-warzywne, soki i napoje o obniżonej wartości energetycznej, owocowe, warzywne i owocowo-warzywne, soki i napoje wzbogacone witaminami i/lub wapniem, sorbety - napoje, napoje izotoniczne, napoje energetyczne zawarte w tej klasie, napoje serwatkowe, syropy i preparaty do sporządzania napojów, esencje do napojów, ekstrakty do napojów.

(111) **183168** (220) 2005 03 17 (210) 292635  
(151) 2006 10 30 (441) 2005 06 27

(732) EUROLPOL Sp. z o.o., Feliksów, PL.

(540) Vetiva

(510), (511) **31** pasze dla zwierząt, mieszanki paszowe dla zwierząt, koncentraty dla zwierząt, dodatki do pasz nie do celów leczniczych, premiksi, preparaty zwiększające niesienie się drobiu, produkty żywieniowe do hodowli zwierząt, kiszonki, mączka dla zwierząt, mączka rybna na pasze dla zwierząt, napoje dla domowych zwierząt hodowlanych, pasze odżywcze i wzmacniające, mieszanki mineralne dla zwierząt, pasza dla zwierząt tucznych, proteiny dla zwierząt, produkty do tuczania zwierząt, wapno do pasz, odżywki i substancje wzmacniające dla zwierząt, koncentraty mleczne dla zwierząt, preparaty mlekozastępcze dla zwierząt, zakwaszacze paszowe, konserwanty paszowe.

(111) **183169** (220) 2005 03 18 (210) 292673

(151) 2006 10 03 (441) 2005 06 27

(732) HOOP S.A., Warszawa, PL.

(540) Flip

(510), (511) **32** wody mineralne i wody gazowane oraz inne napoje bezalkoholowe, napoje owocowe i soki owocowe, syropy i inne preparaty do produkcji napojów.

(111) **183170** (220) 2005 03 21 (210) 292766

(151) 2006 09 26 (441) 2005 06 27

(732) Zakłady Przemysłu Cukierniczego MIESZKO S.A., Racibórz, PL.  
(540)



Kolor znaku: biały, różowy, grafitowy

(531) 27.5.1, 29.1.13

(510), (511) **30** kawa, herbata, kakao, ryż, tapioka, sago, kawa nienaturalna, mąka i produkty zbożowe, chleb, wyroby cukiernicze i słodycze, lody, miód, melasa (syropy), drożdże, proszek do pieczenia, sól, musztarda, ocet, sosy (przyprawy), przyprawy, lód, **38** transmisja programów telewizyjnych, w tym za pomocą stacji naziemnych, sieci kablowych i satelitarnych oraz światowej sieci komputerowej, **41** edukacja, produkcja filmów, organizowanie zabaw i imprez sportowych, usługi w zakresie gier i publikacji on-line, rozrywka, usługi klubowe w zakresie nauczania i rozrywki, organizowanie konkursów edukacyjnych i/lub rozrywkowych, organizowanie zabaw lunaparkowych, usługi w zakresie mikro-wydawnictw, montaż programów telewizyjnych i radiowych, organizowanie balów, w tym balów dla dzieci, nauczanie przedszkolne, organizowanie przedstawień teatralnych, programy telewizyjne, w tym rozrywkowe.

(111) **183171** (220) 2003 07 18 (210) 267531

(151) 2006 10 05 (441) 2004 01 26

(732) Centrum Łazienek „KRANIK” Zdzisław Durlik Spółka Jawna, Kielce, PL.

(540)



Kolor znaku: niebieski, biały

(531) 1.15.15, 27.5.1, 29.1.4

(510), (511) **35** zgrupowanie na rzecz osób trzecich towarów i artykułów stanowiących wyposażenie łazienek i kuchni pozwalające nabywcy wygodnie je oglądać i kupować w sklepie z tymi towarami i artykułami, **37** usługi remontowo-budowlane i instalacyjne związane z kompleksowym wykonaniem i wyposażeniem łazienek i kuchni: murarstwo, malowanie, tapetowanie, układanie glazury i terakoty, hydraulika, ogrzewanie, nadzór budowlany, **42** projektowanie wnętrza łazienek i kuchni.

(111) **183172** (220) 2005 03 23 (210) 292838

(151) 2006 10 04 (441) 2005 06 27

(732) HOOP S.A., Warszawa, PL.

(540)



Kolor znaku: czarny, zielony, biały

(531) 27.5.1, 29.1.3

(510), (511) **32** wody mineralne i wody gazowane oraz inne napoje bezalkoholowe, napoje owocowe i soki owocowe, syropy i inne preparaty do produkcji napojów.

(111) **183173** (220) 2005 03 29 (210) 293064

(151) 2006 09 12 (441) 2005 07 11

(732) UNIQLISNER Sp. z o.o., Poznań, PL.

(540) vita-fish  
(510), (511) **29** ryby i przetwory z ryb, mrożonki rybne, konserwy rybne, sałatki rybne, owoce i warzywno, oliwy i tłuszcze jadalne.

(111) **183174** (220) 2005 03 30 (210) 293095  
(151) 2006 09 12 (441) 2005 07 11  
(732) ZH i PR JUMI Bogdan Michalski, Pabianice, PL.  
(540)



Kolor znaku: zielony

(531) 26.1.12, 27.5.1, 29.1.3

(510), (511) **28** ozdoby świąteczne, **35** zgromadzenie towarów w celu swobodnego wyboru kupującym hurtowo.

(111) **183175** (220) 2005 03 30 (210) 293096  
(151) 2006 09 12 (441) 2005 07 11  
(732) JUMI Sp. z o.o., Pabianice, PL.

(540) FRUTSY

(510), (511) **29** chipsy owocowe, suszone owoce.

(111) **183176** (220) 2005 04 01 (210) 293220  
(151) 2006 09 28 (441) 2005 07 11  
(732) Ozon Laboratories Limited, Limassol, CY.  
(540)

tanaforte

Kolor znaku: niebieski

(531) 27.5.1, 29.1.4

(510), (511) **05** środki farmaceutyczne i weterynaryjne, środki sanitarne do celów medycznych, substancje dietetyczne przystosowane do użytku medycznego, żywność dla niemowląt, plastry, gips do celów medycznych, materiały opatrunkowe, materiały do plombowania zębów, wosk dentystyczny, środki odkażające, środki do zwalczania robactwa, fungicydy, herbicydy.

(111) **183177** (220) 2005 04 06 (210) 293424  
(151) 2006 10 17 (441) 2005 07 11  
(732) P.H.U. „MIWO” - Krystyna Tarnawska, Bielsko-Biała, PL.  
(540)

Mydełko  
Ga<sub>lasci</sub>

Kolor znaku: niebieski, czerwony, biały

(531) 27.5.1, 29.1.1, 29.1.4

(510), (511) **03** mydła dezodoryzujące, mydła dezynfekcyjne, mydła lecznicze, mydła toaletowe.

(111) **183178** (220) 2005 04 11 (210) 293489  
(151) 2006 09 14 (441) 2005 07 25  
(732) Fabryka Wódek „POLMOS ŁAŃCUT” S.A., Łańcut, PL.  
(540)



Kolor znaku: zielony, złoty

(531) 20.7.1, 25.1.25, 27.5.1, 29.1.12

(510), (511) **33** wódki.

(111) **183179** (220) 2005 04 11 (210) 293492  
(151) 2006 09 14 (441) 2005 07 25  
(732) Fabryka Wódek „POLMOS ŁAŃCUT” S.A., Łańcut, PL.  
(540)

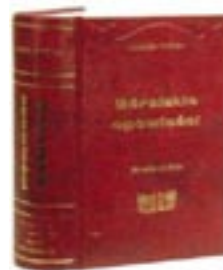

Kolor znaku: bordowy, złoty

(531) 20.7.1, 25.1.25, 27.5.1, 29.1.2

(510), (511) **33** wódki.

(111) **183180** (220) 2005 04 11 (210) 293493  
(151) 2006 09 14 (441) 2005 07 25  
(732) Fabryka Wódek „POLMOS ŁAŃCUT” S.A., Łańcut, PL.  
(540)

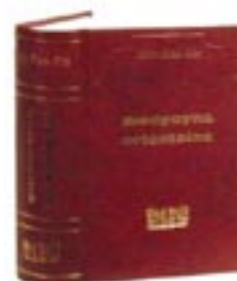

Kolor znaku: bordowy, złoty

(531) 20.7.1, 25.1.25, 27.5.1, 29.1.12

(510), (511) **33** wódki.

## 152

### DECYZJE O ODMOWIE UDZIELENIA PRAWA OCHRONNEGO (wydane po ogłoszeniu o zgłoszeniu)

Poniższe zestawienie zawiera kolejno: numer zgłoszenia znaku towarowego oraz numer i rok wydania Biuletynu Urzędu Patentowego, w którym zgłoszenie zostało ogłoszone.

240359	06/2002	251636	27/2002
241979	10/2002	251665	27/2002
242823	11/2002	252570	01/2003
242902	11/2002	252571	01/2003
243758	13/2002	253347	02/2003
243762	13/2002	256316	08/2003
243766	13/2002	256519	08/2003
244243	13/2002	256756	09/2003
244993	15/2002	259034	13/2003
247411	19/2002	259119	13/2003
248570	21/2002	260217	15/2003
248571	21/2002	260328	15/2003
248572	21/2002	260331	16/2003
250070	24/2002	261621	18/2003
250425	24/2002	261624	18/2003
251632	27/2002	261628	18/2003
251633	27/2002	262547	19/2003
251634	27/2002	263136	20/2003
251635	27/2002	263611	21/2003



263612	21/2003	274039	08/2004
263613	21/2003	274043	08/2004
263614	21/2003	275059	08/2004
263962	22/2003	275078	08/2004
265478	24/2003	275079	08/2004
265933	25/2003	275080	08/2004
265934	25/2003	276946	11/2004
265947	25/2003	276972	12/2004
265949	25/2003	277170	12/2004
266234	26/2003	277172	12/2004
266345	26/2003	277942	13/2004
266407	26/2003	277944	13/2004
266577	26/2003	277945	13/2004
266578	26/2003	277946	13/2004
266579	26/2003	277947	13/2004
266835	01/2004	277966	13/2004
267536	02/2004	277974	13/2004
268180	03/2004	278699	14/2004
268609	04/2004	278732	14/2004
268731	04/2004	278737	14/2004
270062	06/2004	278739	14/2004
270356	07/2004	279322	15/2004
270766	08/2004	279479	15/2004
272508	08/2004	279499	15/2004
273326	08/2004	280955	17/2004
273332	08/2004	281095	18/2004
273819	08/2004		

## 153

**DECYZJE O UMORZENIU POSTĘPOWANIA  
(wydane po ogłoszeniu o zgłoszeniu)**

Poniższe zestawienie zawiera kolejno: numer zgłoszenia znaku towarowego oraz numer i rok wydania Biuletynu Urzędu Patentowego, w którym zgłoszenie zostało ogłoszone.

250064	24/2002	273456	08/2004
250065	24/2002	275176	09/2004
250066	24/2002	275177	09/2004
252849	02/2003	275767	10/2004
254084	04/2003	275768	10/2004
254087	04/2003	275769	10/2004
262306	19/2003	275770	10/2004
262307	19/2003	275771	10/2004
262479	19/2003	275892	10/2004
263057	20/2003	275976	10/2004
264060	22/2003	277149	12/2004
264862	23/2003	277277	12/2004
266014	25/2003	277286	12/2004
266015	25/2003	277409	12/2004
268439	04/2004	278283	13/2004
268446	04/2004	278955	14/2004
268900	04/2004	279531	15/2004
268901	04/2004	279532	15/2004
268902	04/2004	279533	15/2004
269297	05/2004	279748	16/2004
269626	06/2004	280050	16/2004
269809	06/2004	281013	17/2004
270373	07/2004	281014	17/2004
270374	07/2004	281015	17/2004
270375	07/2004	281578	18/2004
270376	07/2004	281799	19/2004
270377	07/2004	282006	19/2004
270378	07/2004	282347	20/2004
272751	08/2004	282475	20/2004
272752	08/2004	283258	21/2004
273453	08/2004	288169	05/2005

## 154

**PRZENIESIENIE PRAWA OCHRONNEGO  
W STOSUNKU DO NIEKTÓRYCH TOWARÓW  
(art. 162 ust. 4)**

Poniższe zestawienie zawiera kolejno: numer macierzysty prawa ochronnego na znak towarowy, nowy numer, nazwisko i imię lub nazwę uprawnionego ze wskazaniem miejsca zamieszkania lub siedziby uprawnionego na rzecz którego zostało przeniesione w części prawo ochronne na znak towarowy, towary, nr WUP macierzystego.

84247 84247 (A)  
KRAFT JACOBS SUCHARD S.A.  
(KRAFT JACOBS SUCHARD AG)  
(KRAFT JACOBS SUCHARD LTD) Zürich, Szwajcaria  
kakao i wyroby cukiernicze, klasa 30  
08/1995

## 155

**WPISY I ZMIANY W REJESTRZE  
ZNAKÓW TOWAROWYCH  
(nieuwzględnione w innych samodzielnych ogłoszeniach)**

Poniższe zestawienie zawiera kolejno: numer rejestru znaków towarowych, datę wpisu, oznaczenie rubryki, w której dokonano wpisu lub zmiany oraz treść wpisu. Poszczególne rubryki rejestru znaków towarowych zawierają następujące dane:

- rubryka A - nazwisko i imię lub nazwę oraz adres uprawnionego z podaniem nazwy kraju,
- rubryka B - znak towarowy (wpisany znak towarowy lub jego odbitkę i klasy elementów graficznych - jeżeli znak je zawiera - oraz, jeżeli jest to niezbędne dla identyfikacji znaku, jego rodzaj np. znak przestrzenny, dźwiękowy, a także w przypadku znaków barwnych określenie kolorów),
- rubryka C - wykaz towarów przyporządkowanych do odpowiednich klas towarowych,
- rubryka D - prawa ograniczające prawo ochronne,
- rubryka E - kategorię znaku lub prawa ochronnego (wspólny znak towarowy, wspólny znak towarowy gwarancyjny, wspólne prawo ochronne) oraz regulamin znaku,
- rubryka F - wnioski i sprzeciwy oraz decyzje wydane w wyniku ich rozpoznania,
- rubryka G - rejestracja międzynarodowa (adnotacja o rejestracji międzynarodowej na podstawie zgłoszenia lub rejestracji krajowej),
- rubryka H - datę unieważnienia lub datę i przyczynę wygaśnięcia prawa ochronnego, zastąpienie rejestracji krajowej rejestracją międzynarodową.

**Uwaga:** Publikacji podlegają: zmiana uprawnionego, zmiana nazwy uprawnionego, prawa ograniczające prawo ochronne, zmiana regulaminu znaku wspólnego, sprostowania istotnych pomyłek.

**00314** 2007 02 22 D. Dokonano wpisu: W dniu 08 listopada 2006 r. zawarto umowę licencyjną niewyłączną, pełną na czas trwania ochrony znaku towarowego „ZREMB” przez HOLDING – ZREMB Gorzów S.A., Gorzów Wielkopolski, Polska.

**9369** 2007 02 20 D. Dokonano wpisu: W dniu 30 maja 2006 r. zawarto umowę licencyjną wyłączną i pełną na używanie znaku towarowego R-9369 na okres pięciu lat począwszy od 01 czerwca 2006 r. przez SOLO SÍRKÁRNA, A.S., Sušice, Republika Czeska.

**34777** 2007 01 08 A. Wprowadzono zmianę nazwy uprawnionego przez wykreślenie wpisu: Guinness United Distillers & Vintners B.V., Amsterdam, Holandia i dokonanie wpisu: Diageo Brands B.V., Amsterdam, Holandia

**44063** 2007 02 08 A. Wprowadzono zmianę nazwy uprawnionego przez wykreślenie wpisu: adidas-Salomon AG, Herzogenaurach, Niemcy i dokonanie wpisu: adidas AG, Herzogenaurach, Niemcy.

**44068** 2007 02 08 A. Wprowadzono zmianę nazwy uprawnionego przez wykreślenie wpisu: adidas-Salomon AG, Herzogenaurach, Niemcy i dokonanie wpisu: adidas AG, Herzogenaurach, Niemcy.

**45760** 2007 02 26 A. Wprowadzono zmianę siedziby uprawnionego przez wykreślenie wpisu: Compagnie Gervais Danone, Levallois Perret, Francja i dokonanie wpisu: Compagnie Gervais Danone, Paryż, Francja.

**47149** 2007 02 08 A. Wprowadzono zmianę uprawnionego przez wykreślenie wpisu: Kanebo, Ltd., Tokio, Japonia i dokonanie wpisu: Kabushiki Kaisha Kanebo Keshohin (Kanebo Cosmetics Inc.), Tokio, Japonia.

**47418** 2007 02 21 A. Wprowadzono zmianę uprawnionego przez wykreślenie wpisu: Przedsiębiorstwo Doświadczalno-Produkcyjne Szybownictwa „PZL-Bielsko”, Bielsko-Biała, Polska i dokonanie wpisu: Zakład Szybowcowy „Jeżów” Henryk Mynarski, Jeżów Sudecki, Polska.

**49988** 2007 02 08 A. Wprowadzono zmianę nazwy uprawnionego przez wykreślenie wpisu: BASF Drucksysteme GmbH, Stuttgart, Niemcy i dokonanie wpisu: XSYS PRINT SOLUTIONS DEUTSCHLAND GmbH, Stuttgart, Niemcy.

**49988** 2007 02 08 A. Wprowadzono zmianę nazwy uprawnionego przez wykreślenie wpisu: XSYS PRINT SOLUTIONS DEUTSCHLAND GmbH, Stuttgart, Niemcy i dokonanie wpisu: FLIN GROUP GERMANY GmbH, Stuttgart, Niemcy.

**50320** 2007 02 05 A. Wprowadzono zmianę nazwy uprawnionego przez wykreślenie wpisu: Compagnie Européenne de Diffusion de Produits Lactés-CEDILAC S.A., Lyon, Francja i dokonanie wpisu: CANDIA, Lyon, Francja.

**51912** 2007 02 08 A. Wprowadzono zmianę uprawnionego przez wykreślenie wpisu: INTERVET INTERNATIONAL BV, Boxmeer, Holandia i dokonanie wpisu: Huvepharma AD, Sofia, Bułgaria.

**52166** 2007 02 08 A. Wprowadzono zmianę nazwy uprawnionego przez wykreślenie wpisu: adidas-Salomon AG, Herzogenaurach, Niemcy i dokonanie wpisu: adidas AG, Herzogenaurach, Niemcy.

**53776** 2007 02 08 D. Dokonano wpisu: W dniu 22 grudnia 2005 r. zawarto umowę sublicencyjną, z mocą obowiązywania od 1 stycznia 2005 r., na podstawie której udzielono niewyłącznej, niezbywalnej, pełnej licencji na używanie znaku towarowego R-53776 na czas nieokreślony przez ESAB Sp. z o.o., Katowice, Polska.

**53776** 2007 02 08 D. Dokonano wpisu: W dniu 22 grudnia 2005 r. zawarto umowę licencyjną, z mocą obowiązywania od 1 stycznia 2005 r., na podstawie której udzielono niewyłącznej, niezbywalnej, pełnej licencji na używanie znaku towarowego R-53776 na czas nieokreślony przez ESAB HOLDINGS LIMITED, Londyn, Wielka Brytania.

**53929** 2007 02 08 A. Wprowadzono zmianę uprawnionego przez wykreślenie wpisu: Intervet International BV, Boxmeer, Holandia i dokonanie wpisu: Huvepharma AD, Sofia, Holandia.

**54564** 2007 02 08 A. Wprowadzono zmianę nazwy uprawnionego przez wykreślenie wpisu: adidas-Salomon AG, Herzogenaurach, Niemcy i dokonanie wpisu: adidas AG, Herzogenaurach, Niemcy.

**54665** 2007 02 08 A. Wprowadzono zmianę nazwy uprawnionego przez wykreślenie wpisu: adidas-Salomon AG, Herzogenaurach, Niemcy i dokonanie wpisu: adidas AG, Herzogenaurach, Niemcy.

**54666** 2007 02 08 A. Wprowadzono zmianę nazwy uprawnionego przez wykreślenie wpisu: adidas-Salomon AG, Herzogenaurach, Niemcy i dokonanie wpisu: adidas AG, Herzogenaurach, Niemcy.

**54667** 2007 02 08 A. Wprowadzono zmianę nazwy uprawnionego przez wykreślenie wpisu: adidas-Salomon AG, Herzogenaurach, Niemcy i dokonanie wpisu: adidas AG, Herzogenaurach, Niemcy.

**54839** 2007 02 12 A,D. Wprowadzono zmianę przez wykreślenie wpisu: A/ Skarb Państwa reprezentowany przez Ministra Skarbu Państwa D/ Użytkowanie prawa znaku towarowego ustanowiono na rzecz: Fabryki Sprzętu Ratunkowego i Lamp Górniczych FASER S.A. w Tarnowskich Górach do dnia 31.03.2007 r. i dokonanie wpisu: A/ Fabryka Sprzętu Ratunkowego i Lamp Górniczych „Faser” S.A., Tarnowskie Góry, Polska.

**55246** 2007 02 19 A. Wprowadzono zmianę nazwy uprawnionego przez wykreślenie wpisu: Holset Engineering Company Limited, Huddersfield, Wielka Brytania i dokonanie wpisu: Cummins Turbo Technologies Limited, Huddersfield, Wielka Brytania.

**55322** 2007 02 08 A. Wprowadzono zmianę nazwy uprawnionego przez wykreślenie wpisu: adidas-Salomon AG, Herzogenaurach, Niemcy i dokonanie wpisu: adidas AG, Herzogenaurach, Niemcy.

**57017** 2007 02 08 A. Wprowadzono zmianę uprawnionego przez wykreślenie wpisu: L. Rose and Co., Limited, Londyn, Wielka Brytania i dokonanie wpisu: CADBURY IRELAND LIMITED, Dublin, Irlandia.

**57463** 2007 02 08 A. Wprowadzono zmianę nazwy uprawnionego przez wykreślenie wpisu: adidas-Salomon AG, Herzogenaurach, Niemcy i dokonanie wpisu: adidas AG, Herzogenaurach, Niemcy.

**59995** 2007 02 19 A. Sprostowano oczywistą omyłkę w części dotyczącej nazwy uprawnionego prawidłowo powinno być: Lindemann Maschinenfabrik Gesellschaft mit beschränkter Haftung, Düsseldorf, Niemcy.

**61497** 2007 02 08 A. Wprowadzono zmianę nazwy uprawnionego przez wykreślenie wpisu: adidas-Salomon AG, Herzogenaurach, Niemcy i dokonanie wpisu: adidas AG, Herzogenaurach, Niemcy.

**61572** 2007 02 08 D. Dokonano wpisu: W dniu 22 grudnia 2005 r. zawarto umowę sublicencyjną, z mocą obowiązywania od 1 stycznia 2005 r., na podstawie której udzielono niewyłącznej, niezbywalnej, pełnej licencji na używanie znaku towarowego R-61572 na czas nieokreślony przez ESAB Sp. z o.o., Katowice, Polska.

**61572** 2007 02 08 D. Dokonano wpisu: W dniu 22 grudnia 2005 r. zawarto umowę licencyjną, z mocą obowiązywania od 1 stycznia 2005 r., na podstawie której udzielono niewyłącznej, niezbywalnej, pełnej licencji na używanie znaku towarowego R-61572 na czas nieokreślony przez ESAB HOLDINGS LIMITED, Londyn, Wielka Brytania.

**61905** 2007 02 08 A. Wprowadzono zmianę nazwy uprawnionego przez wykreślenie wpisu: adidas-Salomon AG, Herzogenaurach, Niemcy i dokonanie wpisu: adidas AG, Herzogenaurach, Niemcy.

**61993** 2007 02 21 A. Wprowadzono zmianę uprawnionego przez wykreślenie wpisu: Fabryka Kosmetyków „Pollena-Ewa” Spółka Akcyjna, Łódź, Polska i dokonanie wpisu: Parfums Christian Dior, Paryż, Francja.

**62206** 2007 02 01 A. Wprowadzono zmianę uprawnionego przez wykreślenie wpisu: CELIKO – dr Kosicki Sławomir Kosicki, Poznań, Polska i dokonanie wpisu: CELIKO SPÓŁKA Z OGRANICZONĄ ODPOWIEDZIALNOŚCIĄ, Poznań, Polska 634633906.

**62472** 2007 02 21 A. Wprowadzono zmianę uprawnionego przez wykreślenie wpisu: „POLIFARB” – Cieszyn Spółka Akcyjna, Cieszyn, Polska i dokonanie wpisu: POLIFARB CIESZYN – WROCLAW SPÓŁKA AKCYJNA, Wrocław, Polska 070409810.

**62737** 2007 02 26 A. Wprowadzono zmianę siedziby uprawnionego przez wykreślenie wpisu: Compagnie Gervais Danone, Levallois-Perret, Francja i dokonanie wpisu: Compagnie Gervais Danone, Paryż, Francja.

**63165** 2007 02 08 A. Wprowadzono zmianę uprawnionego przez wykreślenie wpisu: Ośrodek Badawczo-Rozwojowy Budownictwa Górniczego „BUDOKOP”, Mysłowice, Polska i dokonanie wpisu: Centrum Mechanizacji Górnictwa „KOMAG”, Gliwice, Polska.

**63166** 2007 02 21 A. Wprowadzono zmianę uprawnionego przez wykreślenie wpisu: „POLIFARB” – Cieszyn Spółka Akcyjna, Cieszyn, Polska i dokonanie wpisu: POLIFARB CIESZYN – WROCLAW SPÓŁKA AKCYJNA, Wrocław, Polska 070409810.

**63186** 2007 02 26 A. Wprowadzono zmianę uprawnionego przez wykreślenie wpisu: Verlag Aenne Burda GmbH & Co., Offenburg, Niemcy i dokonanie wpisu: Verlag Aenne Burda GmbH & Co.KG, Offenburg, Niemcy.

**63196** 2007 02 26 A. Wprowadzono zmianę siedziby uprawnionego przez wykreślenie wpisu: Reebok International Limited, Uxbridge, Wielka Brytania i dokonanie wpisu: Reebok International Limited, Lancaster, Wielka Brytania.

**63196** 2007 01 26 A. Wprowadzono zmianę uprawnionego przez wykreślenie wpisu: Reebok International Limited, Lancaster, Wielka Brytania i dokonanie wpisu: Reebok Sports Limited, Lancaster, Wielka Brytania.

**65256** 2007 02 08 A. Wprowadzono zmianę uprawnionego przez wykreślenie wpisu: Schering Aktiengesellschaft, Berlin, Niemcy i dokonanie wpisu: CIS bio international, Saclay, Francja.

**65787** 2007 02 21 A. Wprowadzono zmianę uprawnionego przez wykreślenie wpisu: Okręgowa Spółdzielnia Pszczelarska, Poznań, Polska i dokonanie wpisu: Okręgowa Spółdzielnia Pszczelarska w Poznaniu i Spółka Spółka jawna, Poznań, Polska 639790378.

**65787** 2007 02 21 A. Wprowadzono zmianę uprawnionego przez wykreślenie wpisu: Okręgowa Spółdzielnia Pszczelarska w Poznaniu i Spółka Spółka jawna, Poznań, Polska 639790378, i dokonanie wpisu: Okręgowa Spółka Pszczelarska Spółka z o.o., Poznań, Polska.

**65787** 2007 02 21 A. Wprowadzono zmianę nazwy uprawnionego przez wykreślenie wpisu: Okręgowa Spółka Pszczelarska Spółka z o.o., Poznań, Polska, i dokonanie wpisu: Nectar Polska Spółka z o.o., Poznań, Polska 781-16-95-324 639790378.

**65980** 2007 02 21 A. Wprowadzono zmianę uprawnionego przez wykreślenie wpisu: Okręgowa Spółdzielnia Pszczelarska, Poznań, Polska i dokonanie wpisu: Okręgowa Spółdzielnia Pszczelarska w Poznaniu i Spółka Spółka jawna, Poznań, Polska 639790378.

**65980** 2007 02 21 A. Wprowadzono zmianę uprawnionego przez wykreślenie wpisu: Okręgowa Spółdzielnia Pszczelarska w Poznaniu i Spółka Spółka jawna, Poznań, Polska 639790378, i dokonanie wpisu: Okręgowa Spółka Pszczelarska Spółka z o.o., Poznań, Polska.

**65980** 2007 02 21 A. Wprowadzono zmianę nazwy uprawnionego przez wykreślenie wpisu: Okręgowa Spółka Pszczelarska Spółka z o.o., Poznań, Polska, i dokonanie wpisu: Nectar Polska Spółka z o.o., Poznań, Polska 781-16-95-324 639790378.

**65981** 2007 02 21 A. Wprowadzono zmianę uprawnionego przez wykreślenie wpisu: Okręgowa Spółdzielnia Pszczelarska, Poznań, Polska i dokonanie wpisu: Okręgowa Spółdzielnia Pszczelarska w Poznaniu i Spółka Spółka jawna, Poznań, Polska 639790378.

**65981** 2007 02 21 A. Wprowadzono zmianę uprawnionego przez wykreślenie wpisu: Okręgowa Spółdzielnia Pszczelarska

w Poznaniu i Spółka Spółka jawna, Poznań, Polska 639790378, i dokonanie wpisu: Okręgowa Spółka Pszczelarska Spółka z o.o., Poznań, Polska.

**65981** 2007 02 21 A. Wprowadzono zmianę nazwy uprawnionego przez wykreślenie wpisu: Okręgowa Spółka Pszczelarska Spółka z o.o., Poznań, Polska, i dokonanie wpisu: Nectar Polska Spółka z o.o., Poznań, Polska 781-16-95-324 639790378.

**66765** 2007 02 08 D. Dokonano wpisu: W dniu 22 grudnia 2005 r. zawarto umowę sublicencyjną, z mocą obowiązywania od 1 stycznia 2005 r., na podstawie której udzielono niewyłącznej, niezbywalnej, pełnej licencji na używanie znaku towarowego R-66765 na czas nieokreślony przez ESAB Sp. z o.o., Katowice, Polska.

**66765** 2007 02 08 D. Dokonano wpisu: W dniu 22 grudnia 2005 r. zawarto umowę licencyjną, z mocą obowiązywania od 1 stycznia 2005 r., na podstawie której udzielono niewyłącznej, niezbywalnej, pełnej licencji na używanie znaku towarowego R-66765 na czas nieokreślony przez ESAB HOLDINGS LIMITED, Londyn, Wielka Brytania.

**67014** 2007 02 08 A. Wprowadzono zmianę uprawnionego przez wykreślenie wpisu: Plastics Designers and Consultants GmbH, Zug, Szwajcaria i dokonanie wpisu: STAR PLUS Ipari és Kereskedelmi Kft., Felsőzsolca, Węgry.

**67267** 2007 02 08 A. Wprowadzono zmianę uprawnionego przez wykreślenie wpisu: Kanebo Kabushiki Kaisha (Kanebo, Ltd.), Tokio, Japonia i dokonanie wpisu: Kabushiki Kaisha Kanebo Keshohin (Kanebo Cosmetics Inc.), Tokio, Japonia.

**68148** 2007 02 09 A, D. Wprowadzono zmianę przez wykreślenie wpisu: Drwalewskie Zakłady Przemysłu Bioweterynaryjnego „BIOWET” Zakłady Farmaceutyczne BIOWET Sp. z o.o., Puławskie Zakłady Przemysłu Bioweterynaryjnego „BIOWET” oraz „Gorzów Wlkp., Polska i dokonanie wpisu: Drwalewskie Zakłady Przemysłu Bioweterynaryjnego „BIOWET”, Drwalew, Polska. Zakłady Farmaceutyczne BIOWET Sp. z o.o., Gorzów Wlkp., Polska. Skarb Państwa reprezentowany przez Wojewodę Lubelskiego oraz w rubryce D dokonanie wpisu: Użytkowanie udziału we współwłasności prawa ochronnego na znak towarowy ustanowiono na rzecz „BIOWET-PUŁAWY” Spółka z ograniczoną odpowiedzialnością, Puławy, Polska.

**69161** 2007 02 21 A. Wprowadzono zmianę uprawnionego przez wykreślenie wpisu: POILANE S.A., Paryż, Francja i dokonanie wpisu: POILANE SOCIETE ANONYME, Paryż, Francja.

**69554** 2007 02 20 A. Wprowadzono zmianę uprawnionego przez wykreślenie wpisu: „STAR FOODS” SPÓŁKA AKCYJNA, Warszawa, Polska i dokonanie wpisu: „FRITO LAY POLAND” SPÓŁKA Z OGRANICZONĄ ODPOWIEDZIALNOŚCIĄ, Grodzisk Mazowiecki, Polska 012688286.

**69744** 2007 02 08 A. Wprowadzono zmianę siedziby uprawnionego przez wykreślenie wpisu: Russell Corporation, Alexander City, Stany Zjednoczone Ameryki i dokonanie wpisu: Russell Corporation, Atlanta, Stany Zjednoczone Ameryki.

**69745** 2007 02 08 A. Wprowadzono zmianę siedziby uprawnionego przez wykreślenie wpisu: Russell Corporation, Alexander City, Stany Zjednoczone Ameryki i dokonanie wpisu: Russell Corporation, Atlanta, Stany Zjednoczone Ameryki.

**70326** 2007 02 26 A. Wprowadzono zmianę uprawnionego przez wykreślenie wpisu: IMPERIA TRADING S.r.l., Roma, Włochy i dokonanie wpisu: RELCA CONSULTING S.R.L., Genova, Włochy.

**70326** 2007 02 26 A. Wprowadzono zmianę uprawnionego przez wykreślenie wpisu: RELCA CONSULTING S.R.L., Genova, Włochy i dokonanie wpisu: PROGETTO 3000 S.R.L., Genova, Włochy.

**70326** 2007 02 26 A. Wprowadzono zmianę uprawnionego przez wykreślenie wpisu: PROGETTO 3000 S.R.L., Genova, Włochy i dokonanie wpisu: J.V.B. S.P.A., Mediolan, Włochy.

**70881** 2007 02 08 A. Wprowadzono zmianę nazwy uprawnionego przez wykreślenie wpisu: adidas-Salomon AG, Herzogenaurach, Niemcy i dokonanie wpisu: adidas AG, Herzogenaurach, Niemcy.

**71760** 2007 02 08 A. Wprowadzono zmianę nazwy uprawnionego przez wykreślenie wpisu: adidas-Salomon AG, Herzogenaurach, Niemcy i dokonanie wpisu: adidas AG, Herzogenaurach, Niemcy.

**75147** 2007 02 08 D. Dokonano wpisu: W dniu 22 grudnia 2005 r. zawarto umowę sublicencyjną, z mocą obowiązywania od 1 stycznia 2005 r., na podstawie której udzielono niewyłącznej, niezbywalnej, pełnej licencji na używanie znaku towarowego R-75147 na czas nieokreślony przez ESAB Sp. z o.o., Katowice, Polska.

**75147** 2007 02 08 D. Dokonano wpisu: W dniu 22 grudnia 2005 r. zawarto umowę licencyjną, z mocą obowiązywania od 1 stycznia 2005 r., na podstawie której udzielono niewyłącznej, niezbywalnej, pełnej licencji na używanie znaku towarowego R-75147 na czas nieokreślony przez ESAB HOLDINGS LIMITED, Londyn, Wielka Brytania.

**75148** 2007 02 08 D. Dokonano wpisu: W dniu 22 grudnia 2005 r. zawarto umowę sublicencyjną, z mocą obowiązywania od 1 stycznia 2005 r., na podstawie której udzielono niewyłącznej, niezbywalnej, pełnej licencji na używanie znaku towarowego R-75148 na czas nieokreślony przez ESAB Sp. z o.o., Katowice, Polska.

**75148** 2007 02 08 D. Dokonano wpisu: W dniu 22 grudnia 2005 r. zawarto umowę licencyjną, z mocą obowiązywania od 1 stycznia 2005 r., na podstawie której udzielono niewyłącznej, niezbywalnej, pełnej licencji na używanie znaku towarowego R-75148 na czas nieokreślony przez ESAB HOLDINGS LIMITED, Londyn, Wielka Brytania.

**75600** 2007 02 21 D. Dokonano wpisu: Zgodnie z wnioskiem z dnia 25 października 2006 r. z dniem 10 listopada 2006 r. Urząd dokonuje wpisu zastawu w rejestrze na prawie ochronnym przedmiotowego znaku towarowego, na podstawie postanowienia Sądu Rejonowego dla miasta stołecznego Warszawy w Warszawie – Wydział XI Gospodarczy – Rejestru Zastawów (w sprawie o sygnaturze akt WA.XI.NsRejZa.9917/06/694 dokonano w dniu 10.10.2006 roku wpisu w Rejestrze Zastawów pod pozycją 2043635).

**77234** 2007 02 08 A. Wprowadzono zmianę uprawnionego przez wykreślenie wpisu: Dortmunder Actien-Brauerei Aktiengesellschaft, Dortmund, Niemcy i dokonanie wpisu: Dortmunder Actien-Brauerei GmbH, Dortmund, Niemcy.

**77610** 2007 02 05 A. Wprowadzono zmianę uprawnionego przez wykreślenie wpisu: H. Wortmann GmbH & Co. KG Internationale Schuhproduktionen, Detmold, Niemcy i dokonanie wpisu: H. Wortmann K.G. Schuh- Import-Export, Detmold, Niemcy.

**77610** 2007 02 05 A. Wprowadzono zmianę nazwy uprawnionego przez wykreślenie wpisu: H. Wortmann K.G. Schuh- Import-Export, Detmold, Niemcy i dokonanie wpisu: H. Wortmann KG Internationale Schuhproduktionen, Detmold, Niemcy.

**79289** 2007 02 19 A. Wprowadzono zmianę nazwy uprawnionego przez wykreślenie wpisu: PR NEWCO 2 LIMITED, Londyn, Wielka Brytania i dokonanie wpisu: THE GLENLIVET DISTILLERS LIMITED, Londyn, Wielka Brytania.

**82744** 2007 02 08 A. Wprowadzono zmianę uprawnionego przez wykreślenie wpisu: APAREL Zakład Metalowo Elektryczny, Topola Królewska, Warszawa, Polska i dokonanie wpisu: ZAKŁAD TECHNIK INSTALACYJNYCH „ZELTIN” SPÓŁKA Z OGRANICZONĄ ODPOWIEDZIALNOŚCIĄ, Łódź, Polska 471101874.

**82744** 2007 02 08 A. Wprowadzono zmianę nazwy i siedziby uprawnionego przez wykreślenie wpisu: ZAKŁAD TECHNIK INSTALACYJNYCH „ZELTIN” SPÓŁKA Z OGRANICZONĄ ODPOWIEDZIALNOŚCIĄ, Łódź, Polska 471101874 i dokonanie wpisu: ZAKŁAD

METALOWO-ELEKTRYCZNY „APAREL” SPÓŁKA Z OGRANICZONĄ ODPOWIEDZIALNOŚCIĄ, Topola Królewska, Polska 471101874.

**83029** 2007 02 08 A. Wprowadzono zmianę uprawnionego przez wykreślenie wpisu: CELMAR Przedsiębiorstwo Produkcyjno Handlowo Usługowe Celina Troczyńska, Marian Troczyński, Piła, Polska i dokonanie wpisu: Rene Coffee Pads „MAGMAR” Marcin Troczyński, Piła, Polska NIP: 764-215-48-95.

**83030** 2007 02 08 A. Wprowadzono zmianę uprawnionego przez wykreślenie wpisu: CELMAR Przedsiębiorstwo Produkcyjno Handlowo Usługowe Celina Troczyńska, Marian Troczyński, Piła, Polska i dokonanie wpisu: Rene Coffee Pads „MAGMAR” Marcin Troczyński, Piła, Polska NIP: 764-215-48-95.

**83031** 2007 02 08 A. Wprowadzono zmianę uprawnionego przez wykreślenie wpisu: CELMAR Przedsiębiorstwo Produkcyjno Handlowo Usługowe Celina Troczyńska, Marian Troczyński, Piła, Polska i dokonanie wpisu: Rene Coffee Pads „MAGMAR” Marcin Troczyński, Piła, Polska NIP: 764-215-48-95.

**83032** 2007 02 08 A. Wprowadzono zmianę uprawnionego przez wykreślenie wpisu: CELMAR Przedsiębiorstwo Produkcyjno Handlowo Usługowe Celina Troczyńska, Marian Troczyński, Piła, Polska i dokonanie wpisu: Rene Coffee Pads „MAGMAR” Marcin Troczyński, Piła, Polska NIP: 764-215-48-95.

**83621** 2007 02 21 A. Wprowadzono zmianę uprawnionego przez wykreślenie wpisu: Athlete's Foot Brands, Inc., Wilmington, Stany Zjednoczone Ameryki i dokonanie wpisu: Athlete's Foot Brands LLC, Wilmington, Stany Zjednoczone Ameryki.

**84036** 2007 02 26 A. Wprowadzono zmianę siedziby uprawnionego przez wykreślenie wpisu: Compagnie Gervais Danone (societe anonyme), Levallois-Perret, Francja i dokonanie wpisu: Compagnie Gervais Danone (societe anonyme), Paryż, Francja.

**84247** 2007 02 19 D. Dokonano wpisu: W dniu 8 stycznia 1999 r. zawarto umowę cesji częściowej pomiędzy: FORTE (UK) LIMITED z siedzibą w Londynie, Wielka Brytania i KRAFT JACOBS SUCHARD S.A. (KRAFT JACOBS SUCHARD AG) (KRAFT JACOBS SUCHARD LTD) Zürich, Szwajcaria obejmującą towary: kakao i wyroby cukiernicze, klasa 30.

**84247** 2007 02 19 A i B. Wprowadzono zmianę przez wykreślenie wpisu: B: kakao i wyroby cukiernicze, klasa 30 i dokonano wpisu: w rubryce A przy R-84247-A KRAFT JACOBS SUCHARD S.A. (KRAFT JACOBS SUCHARD AG) (KRAFT JACOBS SUCHARD LTD) Zürich, Szwajcaria i w rubryce B: kakao i wyroby cukiernicze, klasa 30.

**84247-A** 2007 02 19 A. Wprowadzono zmianę uprawnionego przez wykreślenie wpisu: KRAFT JACOBS SUCHARD S.A. (KRAFT JACOBS SUCHARD AG) (KRAFT JACOBS SUCHARD LTD) Zürich, Szwajcaria i dokonanie wpisu: KRAFT FOOD SCHWEIZ HOLDING A.G., Zürich, Szwajcaria.

**85154** 2007 02 08 A. Wprowadzono zmianę uprawnionego przez wykreślenie wpisu: KAMAX Fabryka Urządzeń Mechanicznych S.A., Kańczuga, Polska i dokonanie wpisu: KAMAX SPÓŁKA Z OGRANICZONĄ ODPOWIEDZIALNOŚCIĄ, Kańczuga, Polska 140232012.

**85250** 2007 02 08 A. Wprowadzono zmianę uprawnionego przez wykreślenie wpisu: Pharmacia Enterprises S.A., Luksemburg, Luksemburg i dokonanie wpisu: PFIZER ENTERPRISES SARL, Luksemburg, Luksemburg.

**85764** 2007 02 08 A. Wprowadzono zmianę uprawnionego przez wykreślenie wpisu: CELMAR Przedsiębiorstwo Produkcyjno Handlowo Usługowe Celina Troczyńska, Marian Troczyński, Piła, Polska i dokonanie wpisu: Rene Coffee Pads „MAGMAR” Marcin Troczyński, Piła, Polska NIP: 764-215-48-95.

**85780** 2007 02 20 A. Wprowadzono zmianę uprawnionego przez wykreślenie wpisu: STAR FOODS Spółka Akcyjna, Warszawa, Polska i dokonanie wpisu: „FRITO LAY POLAND” SPÓŁKA Z OGRA-

NICZONĄ ODPOWIEDZIALNOŚCIĄ, Grodzisk Mazowiecki, Polska 012688286.

**85781** 2007 02 20 A. Wprowadzono zmianę uprawnionego przez wykreślenie wpisu: STAR FOODS Spółka Akcyjna, Warszawa, Polska i dokonanie wpisu: „FRITO LAY POLAND” SPÓŁKA Z OGRANICZONĄ ODPOWIEDZIALNOŚCIĄ, Grodzisk Mazowiecki, Polska 012688286.

**85782** 2007 02 20 A. Wprowadzono zmianę uprawnionego przez wykreślenie wpisu: STAR FOODS Spółka Akcyjna, Warszawa, Polska i dokonanie wpisu: „FRITO LAY POLAND” SPÓŁKA Z OGRANICZONĄ ODPOWIEDZIALNOŚCIĄ, Grodzisk Mazowiecki, Polska 012688286.

**87028** 2007 02 26 A. Wprowadzono zmianę siedziby uprawnionego przez wykreślenie wpisu: Compagnie Gervais Danone (societe anonyme), Levallois-Perret, Francja i dokonanie wpisu: Compagnie Gervais Danone (societe anonyme), Paryż, Francja.

**87097** 2007 02 07 A. Wprowadzono zmianę siedziby uprawnionego przez wykreślenie wpisu: HORTEX HOLDING Spółka Akcyjna, Płońsk, Polska i dokonanie wpisu: HORTEX HOLDING Spółka Akcyjna, Warszawa, Polska 012691176.

**89090** 2007 02 06 A. Wprowadzono zmianę nazwy uprawnionego przez wykreślenie wpisu: Key3Media Events, Inc., Foster City, Stany Zjednoczone Ameryki i dokonanie wpisu: MEDIALIVE INTERNATIONAL EVENTS, INC., Foster City, Stany Zjednoczone Ameryki.

**89090** 2007 02 06 A. Wprowadzono zmianę nazwy uprawnionego przez wykreślenie wpisu: MEDIALIVE INTERNATIONAL EVENTS, INC., Foster City, Stany Zjednoczone Ameryki i dokonanie wpisu: MediaLive International Inc., Foster City, Stany Zjednoczone Ameryki.

**89090** 2007 02 06 A. Wprowadzono zmianę uprawnionego przez wykreślenie wpisu: MediaLive International Inc., Foster City, Stany Zjednoczone Ameryki i dokonanie wpisu: CMP Media LLC, Manhasset, Stany Zjednoczone Ameryki.

**90362** 2007 02 20 A. Wprowadzono zmianę uprawnionego przez wykreślenie wpisu: Ewa Jakubowska, Kalisz, Polska i dokonanie wpisu: LABORATORIUM LEKÓW WETERYNARYJNYCH „EUROWET” SPÓŁKA Z OGRANICZONĄ ODPOWIEDZIALNOŚCIĄ, Kalisz, Polska 250033164.

**90950** 2007 02 08 A. Wprowadzono zmianę nazwy uprawnionego przez wykreślenie wpisu: adidas-Salomon AG, Herzogenaurach, Niemcy i dokonanie wpisu: adidas AG, Herzogenaurach, Niemcy.

**90951** 2007 02 08 A. Wprowadzono zmianę nazwy uprawnionego przez wykreślenie wpisu: adidas-Salomon AG, Herzogenaurach, Niemcy i dokonanie wpisu: adidas AG, Herzogenaurach, Niemcy.

**92042** 2007 02 22 A. Wprowadzono zmianę uprawnionego przez wykreślenie wpisu: PANACEA S.C. Kowalczyk Mirella, Szuba Maciej, Warszawa, Polska i dokonanie wpisu: Maciej Szuba, Warszawa, Polska.

**92721** 2007 02 22 A. Wprowadzono zmianę nazwy uprawnionego przez wykreślenie wpisu: RESTA Przedsiębiorstwo Produkcyjno-Handlowo-Usługowe Czmoda Zbigniew, Lublin, Polska i dokonanie wpisu: CZMUDA Zbigniew Long INC., Lublin, Polska 430048258.

**93119** 2007 02 08 A. Wprowadzono zmianę uprawnionego przez wykreślenie wpisu: KAMAX Fabryka Urządzeń Mechanicznych S.A., Kańczuga, Polska i dokonanie wpisu: KAMAX SPÓŁKA Z OGRANICZONĄ ODPOWIEDZIALNOŚCIĄ, Kańczuga, Polska 140232012.

**94205** 2007 02 08 A. Wprowadzono zmianę uprawnionego przez wykreślenie wpisu: Pracownia Sprzętu Alpinistycznego

– Małachowski Adam, Dębowiec, Polska i dokonanie wpisu: PRACOWNIA SPRZĘTU ALPINISTYCZNEGO MAŁACHOWSKI S.C., Dębowiec, Polska.

**96601** 2007 02 08 A. Wprowadzono zmianę uprawnionego przez wykreślenie wpisu: OASIS Corporation, Columbus, Stany Zjednoczone Ameryki i dokonanie wpisu: Zohar Waterworks, LLC, Columbus, Stany Zjednoczone Ameryki.

**97986** 2007 02 21 A. Wprowadzono zmianę nazwy uprawnionego przez wykreślenie wpisu: Fabryka Chemii Gospodarczej GOLD DROP Spółka z o.o., Limanowa, Polska i dokonanie wpisu: „Gold Drop” Spółka z o.o., Limanowa, Polska 490502087.

**99871** 2007 02 21 A. Wprowadzono zmianę siedziby uprawnionego przez wykreślenie wpisu: HORTEX HOLDING S.A., Płońsk, Polska i dokonanie wpisu: HORTEX HOLDING S.A., Warszawa, Polska.

**99872** 2007 02 21 A. Wprowadzono zmianę siedziby uprawnionego przez wykreślenie wpisu: HORTEX HOLDING S.A., Płońsk, Polska i dokonanie wpisu: HORTEX HOLDING S.A., Warszawa, Polska.

**101420** 2007 02 26 A. Wprowadzono zmianę siedziby uprawnionego przez wykreślenie wpisu: Compagnie Gervais Danone (societe anonyme), Levallois-Perret, Francja i dokonanie wpisu: Compagnie Gervais Danone (societe anonyme), Paryż, Francja.

**101666** 2007 02 08 A. Wprowadzono zmianę siedziby uprawnionego przez wykreślenie wpisu: Sun Microsystems Inc. (a Delaware corporation), Palo Alto, Stany Zjednoczone Ameryki i dokonanie wpisu: Sun Microsystems Inc. (a Delaware corporation), Santa Clara, Stany Zjednoczone Ameryki.

**102864** 2007 02 05 A. Wprowadzono zmianę nazwy uprawnionego przez wykreślenie wpisu: COMPAGNIE EUROPEENNE DE DIFFUSION DE PRODUITS LACTES CEDILAC SA, Lyon, Francja i dokonanie wpisu: CANDIA, Lyon, Francja.

**103405** 2007 02 22 A. Wprowadzono zmianę uprawnionego przez wykreślenie wpisu: Nowosad Janusz, Koszałka Leszek Przedsiębiorstwo Handlowe Center Cracow Import Export S.C., Kraków, Polska i dokonanie wpisu: Przedsiębiorstwo Handlowe CENTER CRACOW Janusz Nowosad, Leszek Koszałka Spółka Jawna, Kraków, Polska 003880823.

**103405** 2007 02 22 A. Wprowadzono zmianę uprawnionego przez wykreślenie wpisu: Przedsiębiorstwo Handlowe CENTER CRACOW Janusz Nowosad, Leszek Koszałka Spółka Jawna, Kraków, Polska 003880823 i dokonanie wpisu: Henkell & Söhnlein Hungaria Kft, Budapeszt, Węgry.

**103546** 2007 02 05 A. Wprowadzono zmianę nazwy uprawnionego przez wykreślenie wpisu: COMPAGNIE EUROPEENNE DE DIFFUSION DE PRODUITS LACTES CEDILAC SA, Lyon, Francja i dokonanie wpisu: CANDIA, Lyon, Francja.

**103701** 2007 02 23 A. Wprowadzono zmianę uprawnionego przez wykreślenie wpisu: Cwalina Adam, Komorowski Adam, Komorowski Kazimierz, Krzyżkowiak Leszek Zakłady Spożywcze BONA S.C., Łomża, Polska P-004257871-92700000 59-2-254-45101 i dokonanie wpisu: Zakłady Spożywcze „BONA” Cwalina, Krzyszko-wiak i Komorowscy S.J., Łomża, Polska 004257871.

**103701** 2007 02 23 A. Wprowadzono zmianę uprawnionego przez wykreślenie wpisu: Zakłady Spożywcze „BONA” Cwalina, Krzyszko-wiak i Komorowscy S.J., Łomża, Polska 004257871 i dokonanie wpisu: Zakłady Spożywcze BONA Sp. z o.o., Łomża, Polska.

**104097** 2007 02 08 A. Wprowadzono zmianę uprawnionego przez wykreślenie wpisu: DPD Deutscher Paket Dienst GmbH & Co., Aschaffenburg, Niemcy i dokonanie wpisu: DPD Deutscher Paket Dienst GmbH & Co. KG, Aschaffenburg, Niemcy.

**104098** 2007 02 08 A. Wprowadzono zmianę uprawnionego przez wykreślenie wpisu: DPD Deutscher Paket Dienst GmbH & Co., Aschaffenburg, Niemcy i dokonanie wpisu: DPD Deutscher Paket Dienst GmbH & Co. KG, Aschaffenburg, Niemcy.

**104217** 2007 02 01 A. Wprowadzono zmianę uprawnionego przez wykreślenie wpisu: Groberek Jerzy, Parkosz Krzysztof S.C. REX-POL Przedsiębiorstwo Handlowo-Usługowo-Produkcyjne, Chorzów, Polska i dokonanie wpisu: REX-POL Krzysztof Parkosz, Świerklaniec, Polska 277677015.

**105220** 2007 02 26 A. Wprowadzono zmianę siedziby uprawnionego przez wykreślenie wpisu: Compagnie Gervais Danone;, Levallois-Perret, Francja i dokonanie wpisu: Compagnie Gervais Danone;, Paryż, Francja.

**106131** 2007 02 20 A. Wprowadzono zmianę uprawnionego przez wykreślenie wpisu: STAR FOODS Spółka Akcyjna, Warszawa, Polska i dokonanie wpisu: „FRITO LAY POLAND” SPÓŁKA Z OGRANICZONĄ ODPOWIEDZIALNOŚCIĄ, Grodzisk Mazowiecki, Polska 012688286.

**106202** 2007 02 20 A. Wprowadzono zmianę uprawnionego przez wykreślenie wpisu: STAR FOODS Spółka Akcyjna, Warszawa, Polska i dokonanie wpisu: „FRITO LAY POLAND” SPÓŁKA Z OGRANICZONĄ ODPOWIEDZIALNOŚCIĄ, Grodzisk Mazowiecki, Polska 012688286.

**106203** 2007 02 20 A. Wprowadzono zmianę uprawnionego przez wykreślenie wpisu: STAR FOODS Spółka Akcyjna, Warszawa, Polska i dokonanie wpisu: „FRITO LAY POLAND” SPÓŁKA Z OGRANICZONĄ ODPOWIEDZIALNOŚCIĄ, Grodzisk Mazowiecki, Polska 012688286.

**106679** 2007 02 08 A. Wprowadzono zmianę uprawnionego przez wykreślenie wpisu: PPH SPART S.C. Krzysztof Woźniak, Irena Woźniak, Szczecin, Polska i dokonanie wpisu: PPH „SPART” KRZYSZTOF WOŹNIAK, BRYGIDA WOŹNIAK S.C., Szczecin, Polska 810382612.

**107310** 2007 02 08 A. Wprowadzono zmianę siedziby uprawnionego przez wykreślenie wpisu: Russell Corporation;, Alexander City, Stany Zjednoczone Ameryki i dokonanie wpisu: Russell Corporation, Atlanta, Stany Zjednoczone Ameryki.

**108146** 2007 02 20 A. Wprowadzono zmianę uprawnionego przez wykreślenie wpisu: STAR FOODS Spółka Akcyjna, Warszawa, Polska i dokonanie wpisu: „FRITO LAY POLAND” SPÓŁKA Z OGRANICZONĄ ODPOWIEDZIALNOŚCIĄ, Grodzisk Mazowiecki, Polska 012688286.

**108566** 2007 02 20 A. Wprowadzono zmianę uprawnionego przez wykreślenie wpisu: STAR FOODS Spółka Akcyjna, Warszawa, Polska i dokonanie wpisu: „FRITO LAY POLAND” SPÓŁKA Z OGRANICZONĄ ODPOWIEDZIALNOŚCIĄ, Grodzisk Mazowiecki, Polska 012688286.

**108935** 2007 02 08 A. Wprowadzono zmianę nazwy uprawnionego przez wykreślenie wpisu: adidas-Salomon AG, Herzogenaurach, Niemcy i dokonanie wpisu: adidas AG, Herzogenaurach, Niemcy.

**109053** 2007 02 20 A. Wprowadzono zmianę uprawnionego przez wykreślenie wpisu: Star Foods Spółka Akcyjna, Warszawa, Polska i dokonanie wpisu: „FRITO LAY POLAND” SPÓŁKA Z OGRANICZONĄ ODPOWIEDZIALNOŚCIĄ, Grodzisk Mazowiecki, Polska 012688286.

**110229** 2007 02 01 A. Wprowadzono zmianę uprawnionego przez wykreślenie wpisu: Stanosz Antoni, Szczodry Dariusz P.P.H.U. ANDA S.C., Michałowice, Polska i dokonanie wpisu: PPHU ANDA ANTONI STANOSZ I DARIUSZ SZCZODRY SPÓŁKA JAWNA, Michałowice, Polska 010094648.

**110649** 2007 02 01 A. Wprowadzono zmianę uprawnionego przez wykreślenie wpisu: Cukiernicza Spółdzielnia Pracy „Magnolia”, Lubsko, Polska i dokonanie wpisu: EUROCONE FABRYKA WAFLI Sp. z o.o., Lubsko, Polska.

**110649** 2007 02 01 A. Wprowadzono zmianę nazwy uprawnionego przez wykreślenie wpisu: EUROCONE FABRYKA WAFLI

Sp. z o.o., Lubsko, Polska i dokonanie wpisu: MAGOLIA Spółka z ograniczoną odpowiedzialnością, Lubsko Polska 971316429.

**110650** 2007 02 01 A. Wprowadzono zmianę uprawnionego przez wykreślenie wpisu: Cukiernicza Spółdzielnia Pracy „Magnolia”, Lubsko, Polska i dokonanie wpisu: EUROCONE FABRYKA WAFLI Sp. z o.o., Lubsko, Polska.

**110650** 2007 02 01 A. Wprowadzono zmianę nazwy uprawnionego przez wykreślenie wpisu: EUROCONE FABRYKA WAFLI Sp. z o.o., Lubsko, Polska i dokonanie wpisu: MAGOLIA Spółka z ograniczoną odpowiedzialnością, Lubsko Polska 971316429.

**110682** 2007 02 12 A. Wprowadzono zmianę uprawnionego przez wykreślenie wpisu: Jerczyński Jacek Przedsiębiorstwo Produkcyjno-Usługowo-Handlowe GABI, Piaski, Polska i dokonanie wpisu: Przedsiębiorstwo Produkcyjno-Usługowo-Handlowe „GABI-JERCZYŃSCY” Spółka Jawna, Piaski, Polska 250678501.

**110764** 2007 02 01 A. Wprowadzono zmianę uprawnionego przez wykreślenie wpisu: ProFitness International Inc., Ontario, Kanada i dokonanie wpisu: Profitness Česká republika a.s., Praha, Republika Czeska.

**111739** 2007 02 21 A. Wprowadzono zmianę nazwy uprawnionego przez wykreślenie wpisu: Fittydent Altwirth & Schmitt GmbH, Altheim, Austria i dokonanie wpisu: FITTYDENT INTERNATIONAL GmbH, Geinberg, Austria.

**111739** 2007 02 21 A. Wprowadzono zmianę siedziby uprawnionego przez wykreślenie wpisu: FITTYDENT INTERNATIONAL GmbH, Geinberg, Austria i dokonanie wpisu: FITTYDENT INTERNATIONAL GmbH, Pinkafeld, Austria.

**112035** 2007 02 22 A. Wprowadzono zmianę nazwy uprawnionego przez wykreślenie wpisu: De Danske Spritfabrikker A/S, Kopenhaga, Dania i dokonanie wpisu: V & S Danmark A/S, Kopenhaga, Dania.

**112087** 2007 02 01 A. Wprowadzono zmianę nazwy uprawnionego przez wykreślenie wpisu: Przedsiębiorstwo ASTRA-POLLENA Spółka z o.o., Przemyśl, Polska i dokonanie wpisu: Zakład Chemii Gospodarczej Pollena – Astra Sp. z o.o., Przemyśl, Polska 650209573.

**112106** 2007 02 01 A. Wprowadzono zmianę uprawnionego przez wykreślenie wpisu: Krzyżak Czesław, Bydątek Andrzej ENICO Spółka Cywilna, Kalisz, Polska i dokonanie wpisu: „ENICO MODA” Krzyżak i Bydątek Sp. Jawna, Kalisz, Polska 250650388.

**112148** 2007 02 01 A. Wprowadzono zmianę nazwy uprawnionego przez wykreślenie wpisu: ARMET Przedsiębiorstwo Handlowo Produkcyjne Spółka z o.o., Warszawa, Polska i dokonanie wpisu: ARMET Spółka z o.o., Warszawa, Polska 001324383.

**112323** 2007 02 26 A. Wprowadzono zmianę nazwy uprawnionego przez wykreślenie wpisu: S.D. Warren Services Company (Delaware corporation), Boston, Stany Zjednoczone Ameryki i dokonanie wpisu: S.D. Warren Company (Pennsylvania corporation), Boston, Stany Zjednoczone Ameryki.

**112655** 2007 02 08 A. Wprowadzono zmianę nazwy uprawnionego przez wykreślenie wpisu: „adidas-Salomon AG”, Herzogenaurach, Niemcy i dokonanie wpisu: adidas AG, Herzogenaurach, Niemcy.

**112668** 2007 02 08 A. Wprowadzono zmianę nazwy uprawnionego przez wykreślenie wpisu: adidas-Salomon AG, Herzogenaurach, Niemcy i dokonanie wpisu: adidas AG, Herzogenaurach, Niemcy.

**112669** 2007 02 08 A. Wprowadzono zmianę nazwy uprawnionego przez wykreślenie wpisu: adidas-Salomon AG, Herzogenaurach, Niemcy i dokonanie wpisu: adidas AG, Herzogenaurach, Niemcy.

**112670** 2007 02 08 A. Wprowadzono zmianę nazwy uprawnionego przez wykreślenie wpisu: adidas-Salomon AG, Herzoge-

naurach, Niemcy i dokonanie wpisu: adidas AG, Herzogenaurach, Niemcy.

**112674** 2007 02 08 A. Wprowadzono zmianę nazwy uprawnionego przez wykreślenie wpisu: „adidas-Salomon AG”, Herzogenaurach, Niemcy i dokonanie wpisu: adidas AG, Herzogenaurach, Niemcy.

**112964** 2007 02 01 A. Wprowadzono zmianę uprawnionego przez wykreślenie wpisu: Śliwiński Stefan, Śliwińska Danuta S.C. ACONEXIM, Warszawa, Polska i dokonanie wpisu: ACONEXIM S.ŚLIWIŃSKI, D.ŚLIWIŃSKI SPÓŁKA JAWNA, Warszawa, Polska 012183764.

**113008** 2007 02 01 A. Wprowadzono zmianę siedziby uprawnionego przez wykreślenie wpisu: Metalweld-Fiprom Polska Spółka z o.o., Tychy, Polska 271898531 i dokonanie wpisu: Metalweld-Fiprom Polska Spółka z o.o., Sosnowiec, Polska 271898531.

**113055** 2007 02 01 A. Wprowadzono zmianę uprawnionego przez wykreślenie wpisu: Sławomir Kosicki „Celiko dr Kosicki”, Poznań, Polska i dokonanie wpisu: CELIKO Spółka z ograniczoną odpowiedzialnością, Poznań, Polska 634644906.

**113068** 2007 02 01 A. Wprowadzono zmianę siedziby uprawnionego przez wykreślenie wpisu: Metalweld-Fiprom Polska Spółka z o.o., Tychy, Polska i dokonanie wpisu: Metalweld-Fiprom Polska Spółka z o.o., Sosnowiec, Polska 271898531.

**113121** 2007 02 21 A. Wprowadzono zmianę siedzibę uprawnionego przez wykreślenie wpisu: KOMANDOR S.A., Mielec, Polska i dokonanie wpisu: KOMANDOR S.A., Radom, Polska.

**113529** 2007 02 01 A. Wprowadzono zmianę nazwy uprawnionego przez wykreślenie wpisu: Przedsiębiorstwo ASTRA-POLLENA Spółka z o.o., Przemyśl, Polska i dokonanie wpisu: Zakład Chemii Gospodarczej Pollena Astra Spółka z o.o., Przemyśl, Polska 650209573.

**113683** 2007 02 01 A. Wprowadzono zmianę siedziby uprawnionego przez wykreślenie wpisu: KOLI Spółka z o.o., Gdańsk, Polska i dokonanie wpisu: KOLI Spółka z o.o., Banino, Polska 190506048.

**113933** 2007 02 06 A. Wprowadzono zmianę uprawnionego przez wykreślenie wpisu: Draczyński Bogdan, Gadaj Mieczysław Przedsiębiorstwo CHEMISTIK S.C., Jaworzno, Polska i dokonanie wpisu: „Przedsiębiorstwo CHEMISTIK” M. Gadaj i B.Draczyński – Spółka Jawna, Jaworzno, Polska 271117953.

**113933** 2007 02 06 A. Wprowadzono zmianę adresu uprawnionego przez wykreślenie wpisu: „Przedsiębiorstwo CHEMISTIK” M. Gadaj i B. Draczyński – Spółka Jawna, Jaworzno, Polska 271117953 i dokonanie wpisu: Przedsiębiorstwo „CHEMISTIK” M. Gadaj, B.Draczyński Spółka Jawna, Jaworzno, Polska. 271117953.

**113937** 2007 02 01 A. Wprowadzono zmianę uprawnionego przez wykreślenie wpisu: Buda Bolesław, Buda Teresa BB i S-ka S.C., Bobowo, Polska i dokonanie wpisu: Przedsiębiorstwo „BB & S-ka” DRUKARNIA Bolesław i Teresa Buda Spółka jawna, Koteże, Polska 190009717.

**113941** 2007 02 01 A. Wprowadzono zmianę nazwy uprawnionego przez wykreślenie wpisu: Agencja Ochrony i Usług Detektywistycznych DETEKTYW Spółka z o.o., Mława, Polska i dokonanie wpisu: Agencja Ochrony „DETEKTYW” Spółka z ograniczoną odpowiedzialnością, Mława, Polska 002710987.

**114012** 2007 02 21 A. Wprowadzono zmianę uprawnionego przez wykreślenie wpisu: SD PACK PLAST INTERNATIONAL Spółka z o.o., Piaseczno, Polska i dokonanie wpisu: SARANTIS POLSKA SPÓŁKA AKCYJNA, Piaseczno, Polska.

**114338** 2007 02 01 A. Wprowadzono zmianę uprawnionego przez wykreślenie wpisu: Wilkosz Bogumił, Ossoliński Andrzej Przedsiębiorstwo Usługowo Handlowe SZYBEX S.C., Częstochowa, Polska i dokonanie wpisu: Przedsiębiorstwo Usługowo Handlowe

„SZYBEX” A.Ossoliński, B.Wilkosz Spółka Jawna, Częstochowa, Polska 150035054.

**114967** 2007 02 12 A. Wprowadzono zmianę uprawnionego przez wykreślenie wpisu: Ostrowska Elżbieta, Jurek Maria, Ostrowski Sewer Firma Handlowa SEMMA PLUS S.C., Kraków, Polska i dokonanie wpisu: Firma Handlowa „SEMMA-PLUS” Spółka Jawna Elżbieta Ostrowska, Sewer Ostrowski, Maria Jurek, Kraków, Polska 350939045.

**114993** 2007 02 21 A. Wprowadzono zmianę uprawnionego przez wykreślenie wpisu: Urbanek Jacek, Urbanek Andrzej Firma Braci Urbanek S.C., Łowicz, Polska i dokonanie wpisu: Firma Bracia Urbanek, Jacek Urbanek, Andrzej Urbanek, Wojciech Urbanek Spółka Jawna, Łowicz, Polska 005280808.

**115015** 2007 02 20 A. Wprowadzono zmianę uprawnionego przez wykreślenie wpisu: „STAR FOODS” SPÓŁKA AKCYJNA, Warszawa, Polska i dokonanie wpisu: „FRITO LAY POLAND” SPÓŁKA Z OGRANICZONĄ ODPOWIEDZIALNOŚCIĄ, Grodzisk Mazowiecki, Polska 012688286.

**115023** 2007 02 16 A. Wprowadzono zmianę nazwy uprawnionego przez wykreślenie wpisu: Bujnicki Edmund, Horodecki Krzysztof Przedsiębiorstwo Inżynierii Ochrony Środowiska EKOKLAR Spółka z o.o., Piła, Polska i dokonanie wpisu: Przedsiębiorstwo Inżynierii Ochrony Środowiska „EKOKLAR” Spółka z ograniczoną odpowiedzialnością, Piła, Polska 570148729 NIP 764-00-10-873.

**115036** 2007 02 06 A. Wprowadzono zmianę nazwy uprawnionego przez wykreślenie wpisu: Key3Media Events, Inc.(a Delaware corporation), Foster City, Stany Zjednoczone Ameryki i dokonanie wpisu: MEDIALIVE INTERNATIONAL EVENTS, INC., Foster City, Stany Zjednoczone Ameryki.

**115036** 2007 02 06 A. Wprowadzono zmianę nazwy uprawnionego przez wykreślenie wpisu: MEDIALIVE INTERNATIONAL EVENTS, INC., Foster City, Stany Zjednoczone Ameryki i dokonanie wpisu: MediaLive International Inc., Foster City, Stany Zjednoczone Ameryki.

**115036** 2007 02 06 A. Wprowadzono zmianę uprawnionego przez wykreślenie wpisu: MediaLive International Inc., Foster City, Stany Zjednoczone Ameryki i dokonanie wpisu: CMP Media LLC, Manhasset, Stany Zjednoczone Ameryki.

**115092** 2007 02 01 A. Wprowadzono zmianę nazwy uprawnionego przez wykreślenie wpisu: „KDC” Spółka z ograniczoną odpowiedzialnością, Przeźmierowo, Polska i dokonanie wpisu: KDC POMORZANKA SPÓŁKA Z OGRANICZONĄ ODPOWIEDZIALNOŚCIĄ, Przeźmierowo, Polska 639852493.

**115227** 2007 02 01 A. Wprowadzono zmianę uprawnionego przez wykreślenie wpisu: Tokarski Stanisław, Konarska Małgorzata Przedsiębiorstwo Produkcyjno-Handlowo-Usługowe TOKARSKI I SPÓŁKA S.C., Rumia, Polska i dokonanie wpisu: P.P.H.U. „TOKARSKI I SPÓŁKA” SPÓŁKA JAWNA, Gdynia, Polska 190404980.

**115243** 2007 02 22 A. Wprowadzono zmianę nazwy uprawnionego przez wykreślenie wpisu: BELVEDERE DYSTRYBUCJA Sp. z o.o., Warszawa, Polska i dokonanie wpisu: Sobieski Dystrybucja Spółka z o.o., Warszawa, Polska 230030460.

**115243** 2007 02 22 A. Wprowadzono zmianę nazwy uprawnionego przez wykreślenie wpisu: Sobieski Dystrybucja Spółka z o.o., Warszawa, Polska 230030460 i dokonanie wpisu: Sobieski Spółka z o.o., Warszawa, Polska 230030460.

**115301** 2007 02 26 A. Wprowadzono zmianę nazwy i siedziby uprawnionego przez wykreślenie wpisu: A F Trademark Inc. (a Delaware corporation), Wilmington, Stany Zjednoczone Ameryki i dokonanie wpisu: A & F Trademark Inc. (a Delaware corporation), New Albany, Stany Zjednoczone Ameryki.

**115528** 2007 02 12 A. Wprowadzono zmianę uprawnionego przez wykreślenie wpisu: Wicherek Andrzej, Wicherek Elżbie-

ta GUMA Zakład Produkcyjno Usługowo Handlowy S.C., Oborniki Wilkp., Polska i dokonanie wpisu: GUMA WICHEREK SPÓŁKA JAWNA, Oborniki, Polska 631536166.

**115595** 2007 02 01 A. Wprowadzono zmianę siedziby uprawnionego przez wykreślenie wpisu: Przedsiębiorstwo Budownictwa Ogólnego KARTEL S.A. w Łanach, Łany, Polska i dokonanie wpisu: Przedsiębiorstwo Budownictwa Ogólnego KARTEL S.A., Jędrzejów, Polska 290694609.

**115626** 2007 02 20 A. Wprowadzono zmianę uprawnionego przez wykreślenie wpisu: „STAR FOODS” Spółka Akcyjna, Warszawa, Polska i dokonanie wpisu: „FRITO LAY POLAND” SPÓŁKA Z OGRANICZONĄ ODPOWIEDZIALNOŚCIĄ, Grodzisk Mazowiecki, Polska 012688286.

**115693** 2007 02 21 A. Wprowadzono zmianę uprawnionego przez wykreślenie wpisu: Pasieka Marek, Tomczyk Lidia, Tomczyk Ryszard Hurtownia Narzędzi TOP-NAR S.C., Łódź, Polska i dokonanie wpisu: TOP-NAR NARZĘDZIA PROFESJONALNE L. ŁĘCKA – TOMCZYK, M. PASIEKA, R. TOMCZYK SPÓŁKA JAWNA, Łódź, Polska 470035589.

**115905** 2007 02 01 A. Wprowadzono zmianę nazwy uprawnionego przez wykreślenie wpisu: „KDC” Spółka z ograniczoną odpowiedzialnością, Przeźmierowo, Polska i dokonanie wpisu: KDC POMORZANKA SPÓŁKA Z OGRANICZONĄ ODPOWIEDZIALNOŚCIĄ, Przeźmierowo, Polska 639852493.

**115912** 2007 02 07 A. Wprowadzono zmianę uprawnionego przez wykreślenie wpisu: Noveon IP Holdings Corp., Cleveland, Stany Zjednoczone Ameryki i dokonanie wpisu: Noveon Inc, Cleveland, Stany Zjednoczone Ameryki.

**115953** 2007 02 07 A. Wprowadzono zmianę uprawnionego przez wykreślenie wpisu: Noveon IP Holdings Corp., Cleveland, Stany Zjednoczone Ameryki i dokonanie wpisu: Noveon inc, Cleveland, Stany Zjednoczone Ameryki.

**115981** 2007 02 01 A. Wprowadzono zmianę uprawnionego przez wykreślenie wpisu: Kmiecik Ryszard, Krauze Jan PRINCE S.C., Poznań, Polska i dokonanie wpisu: “PRINCE” R.KMIECIAK, J.KRAUZE SPÓŁKA Jana, Poznań, Polska NIP 781-00-15-882.

**116032** 2007 02 06 A. Wprowadzono zmianę nazwy uprawnionego przez wykreślenie wpisu: Drzymuchowski Jacek Firma SAGE Produkcja Handel Usługi, Kraków, Polska i dokonanie wpisu: SAGE Jacek Romuald Drzymuchowski, Kraków, Polska 350665116 679-017-27-72.

**116057** 2007 02 08 D. Dokonano wpisu: W dniu 22 grudnia 2005 r. zawarto umowę sublicencyjną, z mocą obowiązywania od 1 stycznia 2005 r., na podstawie której udzielono niewyłącznej, niezbywalnej, pełnej licencji na używanie znaku towarowego R-116057 na czas nieokreślony przez ESAB Sp. z o.o., Katowice, Polska.

**116057** 2007 02 08 D. Dokonano wpisu: W dniu 22 grudnia 2005 r. zawarto umowę licencyjną, z mocą obowiązywania od 1 stycznia 2005 r., na podstawie której udzielono niewyłącznej, niezbywalnej, pełnej licencji na używanie znaku towarowego R-116057 na czas nieokreślony przez ESAB HOLDINGS LIMITED, Londyn, Wielka Brytania.

**116060** 2007 02 08 D. Dokonano wpisu: W dniu 22 grudnia 2005 r. zawarto umowę sublicencyjną, z mocą obowiązywania od 1 stycznia 2005 r., na podstawie której udzielono niewyłącznej, niezbywalnej, pełnej licencji na używanie znaku towarowego R-116060 na czas nieokreślony przez ESAB Sp. z o.o., Katowice, Polska.

**116060** 2007 02 08 D. Dokonano wpisu: W dniu 22 grudnia 2005 r. zawarto umowę licencyjną, z mocą obowiązywania od 1 stycznia 2005 r., na podstawie której udzielono niewyłącznej, niezbywalnej, pełnej licencji na używanie znaku towarowego R-116060 na czas nieokreślony przez ESAB HOLDINGS LIMITED, Londyn, Wielka Brytania.

**116205** 2007 02 12 A. Wprowadzono zmianę nazwy uprawnionego przez wykreślenie wpisu: DL W Aktiengesellschaft, Bietigheim-Bissingen, Niemcy i dokonanie wpisu: Armstrong DL W AG., Bietigheim-Bissingen, Niemcy.

**116298** 2007 02 05 A. Wprowadzono zmianę nazwy uprawnionego przez wykreślenie wpisu: Klub Piłkarski POLONIA S.A., Warszawa, Polska i dokonanie wpisu: KLUB PIŁKARSKI „POLONIA” SPORTOWA SPÓŁKA AKCYJNA, Warszawa, Polska 011159427.

**116322** 2007 02 01 A. Wprowadzono zmianę siedziby uprawnionego przez wykreślenie wpisu: Przetwórstwo Tworzyw Sztucznych PLAST-BOX Spółka z o.o., Karzycino, Polska i dokonanie wpisu: Przetwórstwo Tworzyw Sztucznych PLAST-BOX S.A., Słupsk, Polska 770703308.

**116342** 2007 02 01 A. Wprowadzono zmianę siedziby uprawnionego przez wykreślenie wpisu: Przetwórstwo Tworzyw Sztucznych PLAST-BOX Spółka z o.o., Karzycino, Polska i dokonanie wpisu: Przetwórstwo Tworzyw Sztucznych PLAST-BOX S.A., Słupsk, Polska 770703308.

**116365** 2007 02 08 A. Wprowadzono zmianę nazwy uprawnionego przez wykreślenie wpisu: PARAMO POLSKA Spółka z o.o., Reńska Wieś, Polska i dokonanie wpisu: IZOLBIT SPÓŁKA Z OGRANICZONĄ ODPOWIEDZIALNOŚCIĄ, Reńska Wieś, Polska 531291590.

**116365** 2007 02 08 A. Wprowadzono zmianę nazwy uprawnionego przez wykreślenie wpisu: IZOLBIT SPÓŁKA Z OGRANICZONĄ ODPOWIEDZIALNOŚCIĄ, Reńska Wieś, Polska 531291590 i dokonanie wpisu: „BITUMEX” SPÓŁKA Z OGRANICZONĄ ODPOWIEDZIALNOŚCIĄ, Reńska Wieś, Polska 531291590.

**116365** 2007 02 08 A. Wprowadzono zmianę uprawnionego przez wykreślenie wpisu: „BITUMEX” SPÓŁKA Z OGRANICZONĄ ODPOWIEDZIALNOŚCIĄ, Reńska Wieś, Polska 531291590 i dokonanie wpisu: „ICOPAL” SPÓŁKA AKCYJNA, Zduńska Wola, Polska 730020836.

**116366** 2007 02 08 A. Wprowadzono zmianę nazwy uprawnionego przez wykreślenie wpisu: PARAMO POLSKA Spółka z o.o., Reńska Wieś, Polska i dokonanie wpisu: IZOLBIT SPÓŁKA Z OGRANICZONĄ ODPOWIEDZIALNOŚCIĄ, Reńska Wieś, Polska 531291590.

**116366** 2007 02 08 A. Wprowadzono zmianę nazwy uprawnionego przez wykreślenie wpisu: IZOLBIT SPÓŁKA Z OGRANICZONĄ ODPOWIEDZIALNOŚCIĄ, Reńska Wieś, Polska 531291590 i dokonanie wpisu: „BITUMEX” SPÓŁKA Z OGRANICZONĄ ODPOWIEDZIALNOŚCIĄ, Reńska Wieś, Polska 531291590.

**116366** 2007 02 08 A. Wprowadzono zmianę uprawnionego przez wykreślenie wpisu: „BITUMEX” SPÓŁKA Z OGRANICZONĄ ODPOWIEDZIALNOŚCIĄ, Reńska Wieś, Polska 531291590 i dokonanie wpisu: „ICOPAL” SPÓŁKA AKCYJNA, Zduńska Wola, Polska 730020836.

**116367** 2007 02 08 A. Wprowadzono zmianę nazwy uprawnionego przez wykreślenie wpisu: PARAMO POLSKA Spółka z o.o., Reńska Wieś, Polska i dokonanie wpisu: IZOLBIT SPÓŁKA Z OGRANICZONĄ ODPOWIEDZIALNOŚCIĄ, Reńska Wieś, Polska 531291590.

**116367** 2007 02 08 A. Wprowadzono zmianę nazwy uprawnionego przez wykreślenie wpisu: IZOLBIT SPÓŁKA Z OGRANICZONĄ ODPOWIEDZIALNOŚCIĄ, Reńska Wieś, Polska 531291590 i dokonanie wpisu: „BITUMEX” SPÓŁKA Z OGRANICZONĄ ODPOWIEDZIALNOŚCIĄ, Reńska Wieś, Polska 531291590.

**116367** 2007 02 08 A. Wprowadzono zmianę uprawnionego przez wykreślenie wpisu: „BITUMEX” SPÓŁKA Z OGRANICZONĄ ODPOWIEDZIALNOŚCIĄ, Reńska Wieś, Polska 531291590 i dokonanie wpisu: „ICOPAL” SPÓŁKA AKCYJNA, Zduńska Wola, Polska 730020836.

**116490** 2007 02 08 A. Wprowadzono zmianę uprawnionego przez wykreślenie wpisu: Delta Industries Limited, Londyn, Wielka



Brytania i dokonanie wpisu: EATON HOLDING INTERNATIONAL I BV, Schiphol-Rijk, Holandia.

**116490** 2007 02 08 A. Wprowadzono zmianę uprawnionego przez wykreślenie wpisu: EATON HOLDING INTERNATIONAL I BV, Schiphol-Rijk, Holandia i dokonanie wpisu: EATON ELECTRIC LIMITED, Worsley, Manchester, Wielka Brytania.

**116498** 2007 02 01 A. Wprowadzono zmianę siedziby uprawnionego przez wykreślenie wpisu: Przetwórstwo Tworzyw Sztucznych PLAST-BOX Spółka z o.o., Karzino, Polska i dokonanie wpisu: Przetwórstwo Tworzyw Sztucznych PLAST-BOX S.A., Słupsk, Polska 770703308.

**116555** 2007 02 08 A. Wprowadzono zmianę nazwy uprawnionego przez wykreślenie wpisu: PARAMO POLSKA Spółka z o.o., Reńska Wieś, Polska i dokonanie wpisu: IZOLBIT SPÓŁKA Z OGRANICZONĄ ODPOWIEDZIALNOŚCIĄ, Reńska Wieś, Polska 531291590.

**116555** 2007 02 08 A. Wprowadzono zmianę nazwy uprawnionego przez wykreślenie wpisu: IZOLBIT SPÓŁKA Z OGRANICZONĄ ODPOWIEDZIALNOŚCIĄ, Reńska Wieś, Polska 531291590 i dokonanie wpisu: „BITUMEX” SPÓŁKA Z OGRANICZONĄ ODPOWIEDZIALNOŚCIĄ, Reńska Wieś, Polska 531291590.

**116555** 2007 02 08 A. Wprowadzono zmianę uprawnionego przez wykreślenie wpisu: „BITUMEX” SPÓŁKA Z OGRANICZONĄ ODPOWIEDZIALNOŚCIĄ, Reńska Wieś, Polska 531291590 i dokonanie wpisu: „ICOPAL” SPÓŁKA AKCYJNA, Zduńska Wola, Polska 730020836.

**116787** 2007 02 12 A. Wprowadzono zmianę nazwy uprawnionego przez wykreślenie wpisu: Legeń Jan Zakład Produkcji Opakowań Zakład Pracy Chronionej, Jawor, Polska i dokonanie wpisu: Legeń Jan – Zakład Produkcji Opakowań, Jawor, Polska NIP-695-000-14-25.

**116901** 2007 02 22 A. Wprowadzono zmianę uprawnionego przez wykreślenie wpisu: „MIRBUD” SPÓŁKA Z OGRANICZONĄ ODPOWIEDZIALNOŚCIĄ, Łódź, Polska i dokonanie wpisu: „FAELBUD” S.A., Lublin, Polska 430066977.

**116901** 2007 02 22 A. Wprowadzono zmianę uprawnionego przez wykreślenie wpisu: „FAELBUD” S.A., Lublin, Polska 430066977 i dokonanie wpisu: „MIRBUD” Sp. z o.o., Skierniewice, Polska 750772302.

**116922** 2007 02 19 A. Wprowadzono zmianę uprawnionego przez wykreślenie wpisu: Societe Des Hotels Concorde, Paryż, Francja i dokonanie wpisu: SOCIETE DU LOUVRE – GROUPE DU LOUVRE, Paryż, Francja.

**117002** 2007 02 08 A. Wprowadzono zmianę siedziby uprawnionego przez wykreślenie wpisu: AKU Spółka z o.o., Gdańsk, Polska i dokonanie wpisu: „AKU” SPÓŁKA Z OGRANICZONĄ ODPOWIEDZIALNOŚCIĄ, Tczew, Polska 190387075.

**117003** 2007 02 08 A. Wprowadzono zmianę siedziby uprawnionego przez wykreślenie wpisu: AKU Spółka z o.o., Gdańsk, Polska i dokonanie wpisu: „AKU” SPÓŁKA Z OGRANICZONĄ ODPOWIEDZIALNOŚCIĄ, Tczew, Polska 190387075.

**117180** 2007 02 08 A. Wprowadzono zmianę uprawnionego przez wykreślenie wpisu: Bolesławiecka Fabryka Materiałów Medycznych POLFA S.A., Bolesławiec, Polska i dokonanie wpisu: ERG KŁOBUCK SPÓŁKA AKCYJNA, Kłobuck, Polska NIP: 574-000-65-74.

**117244** 2007 02 07 A. Wprowadzono zmianę nazwy uprawnionego przez wykreślenie wpisu: Haells Modul-System AB, Molndal, Szwecja i dokonanie wpisu: Modul-System HH AB, Molndal, Szwecja.

**117256** 2007 02 21 A. Wprowadzono zmianę nazwy uprawnionego przez wykreślenie wpisu: Piekarczyk Marek Firma Prywatna AGROS PARTNER, Chorzów, Polska i dokonanie wpisu: Piekarczyk Marek GLASINI, Chorzów, Polska.

**117751** 2007 02 22 A. Wprowadzono zmianę nazwy uprawnionego przez wykreślenie wpisu: CIECH-STOMIL Spółka z o.o., Łódź, Polska i dokonanie wpisu: TRADE – STOMIL Sp. z o.o., Łódź, Polska 470502980.

**117839** 2007 02 08 A. Wprowadzono zmianę uprawnionego przez wykreślenie wpisu: DPD Deutscher Paket Dienst GmbH & Co., Aschaffenburg, Niemcy i dokonanie wpisu: DPD Deutscher Paket Dienst GmbH & Co. KG, Aschaffenburg, Niemcy.

**118233** 2007 02 16 A. Wprowadzono zmianę uprawnionego przez wykreślenie wpisu: Gatz Marek, Gatz Mirosława DENS, Bydgoszcz, Polska i dokonanie wpisu: Dens V.I.P.Marek Gatz, Bydgoszcz, Polska 090588196.

**118343** 2007 02 08 D. Dokonano wpisu: W dniu 22 grudnia 2005 r. zawarto umowę sublicencyjną, z mocą obowiązywania od 1 stycznia 2005 r., na podstawie której udzielono niewyłącznej, niezbywalnej, pełnej licencji na używanie znaku towarowego R-118343 na czas nieokreślony przez ESAB Sp. z o.o., Katowice, Polska.

**118343** 2007 02 08 D. Dokonano wpisu: W dniu 22 grudnia 2005 r. zawarto umowę licencyjną, z mocą obowiązywania od 1 stycznia 2005 r., na podstawie której udzielono niewyłącznej, niezbywalnej, pełnej licencji na używanie znaku towarowego R-118343 na czas nieokreślony przez ESAB HOLDINGS LIMITED, Londyn, Wielka Brytania.

**118485** 2007 02 01 A. Wprowadzono zmianę nazwy uprawnionego przez wykreślenie wpisu: Przedsiębiorstwo Produkcyjne i Handlowo-Uslugowe NetCom Spółka z o.o., Wrocław, Polska i dokonanie wpisu: NETCOM Spółka z ograniczoną odpowiedzialnością, Wrocław, Polska NIP 898-001-52-84.

**118757** 2007 02 20 A. Wprowadzono zmianę uprawnionego przez wykreślenie wpisu: Warszawska Fabryka Sprzętu Spawalniczego PERUN, Warszawa, Polska i dokonanie wpisu: PERUN SPÓŁKA Z OGRANICZONĄ ODPOWIEDZIALNOŚCIĄ, Warszawa, Polska 634422463.

**118757** 2007 02 20 A. Wprowadzono zmianę uprawnionego przez wykreślenie wpisu: PERUN SPÓŁKA Z OGRANICZONĄ ODPOWIEDZIALNOŚCIĄ, Warszawa, Polska 634422463 i dokonanie wpisu: PERUN SPÓŁKA AKCYJNA, Warszawa, Polska 634422463.

**118772** 2007 02 08 A. Wprowadzono zmianę uprawnionego przez wykreślenie wpisu: Sherwood Services AG, Schaffhausen, Szwajcaria i dokonanie wpisu: Oxford Worldwide, LLC, Leesburg, Stany Zjednoczone Ameryki.

**118868** 2007 02 08 A. Wprowadzono zmianę nazwy uprawnionego przez wykreślenie wpisu: Danone Ciastka Spółka z ograniczoną odpowiedzialnością, Warszawa, Polska i dokonanie wpisu: „LU POLSKA” SPÓŁKA Z OGRANICZONĄ ODPOWIEDZIALNOŚCIĄ, Warszawa, Polska 010155976.

**118868** 2007 02 08 A. Wprowadzono zmianę uprawnionego przez wykreślenie wpisu: „LU POLSKA” SPÓŁKA Z OGRANICZONĄ ODPOWIEDZIALNOŚCIĄ, Warszawa, Polska 010155976 i dokonanie wpisu: LU POLSKA SPÓŁKA AKCYJNA, Warszawa, Polska 650111006.

**118873** 2007 02 21 A. Wprowadzono zmianę uprawnionego przez wykreślenie wpisu: Iwanyszyn Ryszard, Iwanyszyn Marcin TELMETAL S.C., Katowice, Polska i dokonanie wpisu: „TELMETAL” Ryszard Iwanyszyn, Marcin Iwanyszyn Spółka Jawna, Katowice, Polska 273016417.

**118966** 2007 02 01 A. Wprowadzono zmianę nazwy uprawnionego przez wykreślenie wpisu: Przedsiębiorstwo ASTRA-POL-LENA Spółka z o.o., Przemyśl, Polska i dokonanie wpisu: Zakład Chemii Gospodarczej Pollena-Astra Sp. z o.o., Przemyśl, Polska 650209573.

**118967** 2007 02 01 A. Wprowadzono zmianę nazwy uprawnionego przez wykreślenie wpisu: Przedsiębiorstwo ASTRA-POL-

LENA Spółka z o.o., Przemysł, Polska i dokonanie wpisu: Zakład Chemii Gospodarczej Pollena-Astra Sp. z o.o., Przemysł, Polska 650209573.

**119175** 2007 02 21 A. Wprowadzono zmianę uprawnionego przez wykreślenie wpisu: TOPI Towarzystwo Powiernictwa Inwestycyjnego Spółka z o.o., Warszawa, Polska i dokonanie wpisu: TOPI Spółka z o.o., Warszawa, Polska 012041403.

**120154** 2007 02 08 D. Dokonano wpisu: W dniu 22 grudnia 2005 r. zawarto umowę sublicencyjną, z mocą obowiązywania od 1 stycznia 2005 r., na podstawie której udzielono niewyłącznej, niezbywalnej, pełnej licencji na używanie znaku towarowego R-120154 na czas nieokreślony przez ESAB Sp. z o.o., Katowice, Polska.

**120154** 2007 02 08 D. Dokonano wpisu: W dniu 22 grudnia 2005 r. zawarto umowę licencyjną, z mocą obowiązywania od 1 stycznia 2005 r., na podstawie której udzielono niewyłącznej, niezbywalnej, pełnej licencji na używanie znaku towarowego R-120154 na czas nieokreślony przez ESAB HOLDINGS LIMITED, Londyn, Wielka Brytania.

**120159** 2007 02 08 D. Dokonano wpisu: W dniu 22 grudnia 2005 r. zawarto umowę sublicencyjną, z mocą obowiązywania od 1 stycznia 2005 r., na podstawie której udzielono niewyłącznej, niezbywalnej, pełnej licencji na używanie znaku towarowego R-120159 na czas nieokreślony przez ESAB Sp. z o.o., Katowice, Polska.

**120159** 2007 02 08 D. Dokonano wpisu: W dniu 22 grudnia 2005 r. zawarto umowę licencyjną, z mocą obowiązywania od 1 stycznia 2005 r., na podstawie której udzielono niewyłącznej, niezbywalnej, pełnej licencji na używanie znaku towarowego R-120159 na czas nieokreślony przez ESAB HOLDINGS LIMITED, Londyn, Wielka Brytania.

**120160** 2007 02 08 A. Wprowadzono zmianę nazwy uprawnionego przez wykreślenie wpisu: My Kinda Enterprises Limited, Londyn, Wielka Brytania i dokonanie wpisu: CAPITAL RADIO RESTAURANTS ENTERPRISES LIMITED, Londyn, Wielka Brytania.

**120160** 2007 02 08 A. Wprowadzono zmianę nazwy uprawnionego przez wykreślenie wpisu: CAPITAL RADIO RESTAURANTS ENTERPRISES LIMITED, Londyn, Wielka Brytania i dokonanie wpisu: HENRY J.BEAN'S ENTERPRISES LIMITED, Londyn, Wielka Brytania.

**120160** 2007 02 08 B. Wprowadzono zmianę przez wykreślenie wpisu: klasa 42 i dokonanie wpisu: klasa 43.

**120181** 2007 02 08 D. Dokonano wpisu: W dniu 22 grudnia 2005 r. zawarto umowę sublicencyjną, z mocą obowiązywania od 1 stycznia 2005 r., na podstawie której udzielono niewyłącznej, niezbywalnej, pełnej licencji na używanie znaku towarowego R-120181 na czas nieokreślony przez ESAB Sp. z o.o., Katowice, Polska.

**120181** 2007 02 08 D. Dokonano wpisu: W dniu 22 grudnia 2005 r. zawarto umowę licencyjną, z mocą obowiązywania od 1 stycznia 2005 r., na podstawie której udzielono niewyłącznej, niezbywalnej, pełnej licencji na używanie znaku towarowego R-120181 na czas nieokreślony przez ESAB HOLDINGS LIMITED, Londyn, Wielka Brytania.

**120827** 2007 02 26 A. Wprowadzono zmianę siedziby uprawnionego przez wykreślenie wpisu: COMPAGNIE GERVAIS DANONE, Levallois-Perret, Francja i dokonanie wpisu: COMPAGNIE GERVAIS DANONE, Paryż, Francja.

**120893** 2007 02 01 A. Wprowadzono zmianę nazwy uprawnionego przez wykreślenie wpisu: KAMIŃSKI I PARTNERZY-Biegli Rewidenci i Doradcy Podatkowi Spółka z o.o., Warszawa, Polska i dokonanie wpisu: KAMIŃSKI I WSPÓLNICY BIEGLI REWIDENCI I KONSULTANCI PODATKOWI SPÓŁKA Z OGRANICZONĄ ODPOWIEDZIALNOŚCIĄ, Warszawa, Polska 010770049.

**121168** 2007 02 22 A. Wprowadzono zmianę siedziby uprawnionego przez wykreślenie wpisu: HORTEX HOLDING S.A., Płońsk, Polska i dokonanie wpisu: HORTEX HOLDING S.A., Warszawa, Polska.

**121646** 2007 02 26 A. Wprowadzono zmianę siedziby uprawnionego przez wykreślenie wpisu: COMPAGNIE GERVAIS DANONE, Levallois-Perret, Francja i dokonanie wpisu: COMPAGNIE GERVAIS DANONE, Paryż, Francja.

**122054** 2007 02 26 A. Wprowadzono zmianę siedziby uprawnionego przez wykreślenie wpisu: COMPAGNIE GERVAIS DANONE, Levallois-Perret, Francja i dokonanie wpisu: COMPAGNIE GERVAIS DANONE, Paryż, Francja.

**122203** 2007 02 28 A. Wprowadzono zmianę siedziby uprawnionego przez wykreślenie wpisu: Compagnie Gervais Danone, Levallois-Perret, Francja i dokonanie wpisu: Compagnie Gervais Danone, Paryż, Francja.

**122884** 2007 02 21 A. Wprowadzono zmianę uprawnionego przez wykreślenie wpisu: Polifarb Wrocław Spółka Akcyjna, Wrocław, Polska i dokonanie wpisu: POLIFARB CIESZYN-WROCŁAW SPÓŁKA AKCYJNA, Wrocław, Polska 070409810.

**123018** 2007 02 22 A. Wprowadzono zmianę nazwy uprawnionego przez wykreślenie wpisu: CIECH-STOMIL Spółka z o.o., Łódź, Polska i dokonanie wpisu: TRADE – STOMIL SP. z o.o., Łódź, Polska 470502980.

**124426** 2007 02 21 A. Wprowadzono zmianę uprawnionego przez wykreślenie wpisu: Łuczak Jacek, Łuczak Ryszard, Łuczak Katarzyna „ATO” Pracownia Reklamy Wizualnej S.C., Kalisz, Polska i dokonanie wpisu: ATO – T. Łuczak, J. Łuczak, K. Krawczyk Sp. Jawna, Kalisz, Polska 250466816.

**124550** 2007 02 07 A. Wprowadzono zmianę siedziby uprawnionego przez wykreślenie wpisu: HORTEX HOLDING S.A., Płońsk, Polska i dokonanie wpisu: HORTEX HOLDING S.A., Warszawa, Polska.

**124738** 2007 02 26 A. Wprowadzono zmianę siedziby uprawnionego przez wykreślenie wpisu: Compagnie Gervais Danone - société anonyme, Levallois-Perret, Francja i dokonanie wpisu: Compagnie Gervais Danone - société anonyme, Paryż, Francja.

**125074** 2007 02 08 A. Wprowadzono zmianę uprawnionego przez wykreślenie wpisu: Bachurski's International Realty Spółka z o.o., Warszawa, Polska i dokonanie wpisu: NuMedia Spółka z ograniczoną odpowiedzialnością, Warszawa Polska NIP: 526-26-02-375.

**125398** 2007 02 26 A. Wprowadzono zmianę nazwy uprawnionego przez wykreślenie wpisu: S.D. WARREN SERVICES COMPANY (Delaware corporation), Boston, Stany Zjednoczone Ameryki i dokonanie wpisu: S.D. Warren Company (Pennsylvania corporation), Boston, Stany Zjednoczone Ameryki.

**126071** 2007 02 21 A. Wprowadzono zmianę siedziby uprawnionego przez wykreślenie wpisu: RAWO Spółka z o.o., Wrocław, Polska i dokonanie wpisu: Rawo Sp. z o.o., Oborniki Śląskie, Polska.

**126071** 2007 02 21 A. Wprowadzono zmianę uprawnionego przez wykreślenie wpisu: Rawo Sp. z o.o., Oborniki Śląskie, Polska i dokonanie wpisu: Mazur S.C. Maria Mazur, Dariusz Mazur, Wrocław, Polska NIP-899-23-05-929.

**126071** 2007 02 21 A. Wprowadzono zmianę uprawnionego przez wykreślenie wpisu: Mazur S.C. Maria Mazur, Dariusz Mazur, Wrocław, Polska NIP-899-23-05-929 i dokonanie wpisu: ABE BIKE Beata Wolińska, Wrocław, Polska 932691391.

**126227** 2007 02 20 A. Wprowadzono zmianę uprawnionego przez wykreślenie wpisu: Zakłady Przemysłu Dzierwiarskiego WOLA, Zduńska Wola, Polska i dokonanie wpisu: FERAX-WOLA SPÓŁKA Z OGRANICZONĄ ODPOWIEDZIALNOŚCIĄ, Zduńska Wola, Polska.

**126227** 2007 02 20 A. Wprowadzono zmianę nazwy uprawnionego przez wykreślenie wpisu: FERAX-WOLA SPÓŁKA Z OGRANICZONĄ ODPOWIEDZIALNOŚCIĄ, Zduńska Wola, Polska i dokonanie wpisu: WOLA SPÓŁKA Z OGRANICZONĄ ODPOWIEDZIALNOŚCIĄ, Zduńska Wola, Polska 731655525.

**126258** 2007 02 26 A. Wprowadzono zmianę siedziby uprawnionego przez wykreślenie wpisu: Compagnie Gervais Danone, Levallois-Perret, Francja i dokonanie wpisu: Compagnie Gervais Danone, Paryż, Francja.

**126781** 2007 02 19 A. Wprowadzono zmianę uprawnionego przez wykreślenie wpisu: Production Solutions Spółka z o.o., Warszawa, Polska i dokonanie wpisu: Taiyo Electric Ind. Co. Ltd., Hiroshima, Japonia.

**127122** 2007 02 26 A. Wprowadzono zmianę siedziby uprawnionego przez wykreślenie wpisu: Compagnie Gervais Danone, Levallois-Perret, Francja i dokonanie wpisu: Compagnie Gervais Danone, Paryż, Francja.

**127212** 2007 02 26 A. Wprowadzono zmianę siedziby uprawnionego przez wykreślenie wpisu: Compagnie Gervais Danone, Levallois-Perret, Francja i dokonanie wpisu: Compagnie Gervais Danone, Paryż, Francja.

**127668** 2007 02 07 A. Wprowadzono zmianę siedziby uprawnionego przez wykreślenie wpisu: HORTEx HOLDING S.A., Płońsk, Polska i dokonanie wpisu: HORTEx HOLDING S.A., Warszawa, Polska 012691176.

**127785** 2007 02 26 A. Wprowadzono zmianę siedziby uprawnionego przez wykreślenie wpisu: COMPAGNIE GERVAIS DANONE, Levallois-Perret, Francja i dokonanie wpisu: COMPAGNIE GERVAIS DANONE, Paryż, Francja.

**128352** 2007 02 07 A. Wprowadzono zmianę siedziby uprawnionego przez wykreślenie wpisu: HORTEx HOLDING S.A., Płońsk, Polska i dokonanie wpisu: HORTEx HOLDING S.A., Warszawa, Polska 012691176.

**128403** 2007 02 08 A. Wprowadzono zmianę uprawnionego przez wykreślenie wpisu: Dąbrowski Krzysztof, Nojszewski Jacek TWELVE ELECTRIC S.C., Warszawa, Polska i dokonanie wpisu: TWELVE ELECTRIC SPÓŁKA Z OGRANICZONĄ ODPOWIEDZIALNOŚCIĄ, Warszawa, Polska 012035319.

**128537** 2007 02 07 A. Wprowadzono zmianę siedziby uprawnionego przez wykreślenie wpisu: HORTEx Holding S.A., Płońsk, Polska i dokonanie wpisu: Hortex Holding S.A., Warszawa, Polska 012691176.

**128857** 2007 02 07 A. Wprowadzono zmianę siedziby uprawnionego przez wykreślenie wpisu: HORTEx HOLDING S.A., Płońsk, Polska i dokonanie wpisu: HORTEx HOLDING S.A., Warszawa, Polska 012691176.

**129364** 2007 02 26 A. Wprowadzono zmianę siedziby uprawnionego przez wykreślenie wpisu: Compagnie Gervais Danone, Levallois-Perret, Francja i dokonanie wpisu: Compagnie Gervais Danone, Paryż, Francja.

**129559** 2007 02 08 A. Wprowadzono zmianę nazwy uprawnionego przez wykreślenie wpisu: PARAMO POLSKA Spółka z o.o., Reńska Wieś, Polska i dokonanie wpisu: IZOLBIT SPÓŁKA Z OGRANICZONĄ ODPOWIEDZIALNOŚCIĄ, Reńska Wieś, Polska 531291590.

**129559** 2007 02 08 A. Wprowadzono zmianę nazwy uprawnionego przez wykreślenie wpisu: IZOLBIT SPÓŁKA Z OGRANICZONĄ ODPOWIEDZIALNOŚCIĄ, Reńska Wieś, Polska 531291590 i dokonanie wpisu: „BITUMEX” SPÓŁKA Z OGRANICZONĄ ODPOWIEDZIALNOŚCIĄ, Reńska Wieś, Polska 531291590.

**129559** 2007 02 08 A. Wprowadzono zmianę uprawnionego przez wykreślenie wpisu: „BITUMEX” SPÓŁKA Z OGRANICZONĄ ODPOWIEDZIALNOŚCIĄ, Reńska Wieś, Polska 531291590 i dokonanie wpisu: „ICOPAL” SPÓŁKA AKCYJNA, Zduńska Wola, Polska 730020836.

**129824** 2007 02 19 A. Wprowadzono zmianę uprawnionego przez wykreślenie wpisu: Sentrachim Limited, Sandton, Republika Południowej Afryki i dokonanie wpisu: Isegen South Africa (Proprietary) Limited, Isipingo, Republika Południowej Afryki.

**129982** 2007 02 26 A. Wprowadzono zmianę siedziby uprawnionego przez wykreślenie wpisu: Compagnie Gervais Danone (societe anonyme), Levallois-Perret, Francja i dokonanie wpisu: Compagnie Gervais Danone (societe anonyme), Paryż, Francja.

**130444** 2007 02 26 A. Wprowadzono zmianę siedziby uprawnionego przez wykreślenie wpisu: Compagnie Gervais Danone (societe anonyme), Levallois-Perret, Francja i dokonanie wpisu: Compagnie Gervais Danone (societe anonyme), Paryż, Francja.

**130445** 2007 02 26 A. Wprowadzono zmianę siedziby uprawnionego przez wykreślenie wpisu: Compagnie Gervais Danone (societe anonyme), Levallois-Perret, Francja i dokonanie wpisu: Compagnie Gervais Danone (societe anonyme), Paryż, Francja.

**131693** 2007 02 07 A. Wprowadzono zmianę siedziby uprawnionego przez wykreślenie wpisu: Hortex Holding S.A., Płońsk, Polska i dokonanie wpisu: Hortex Holding S.A., Warszawa, Polska 012691176.

**131694** 2007 02 07 A. Wprowadzono zmianę siedziby uprawnionego przez wykreślenie wpisu: Hortex Holding S.A., Płońsk, Polska i dokonanie wpisu: Hortex Holding S.A., Warszawa, Polska 012691176.

**131695** 2007 02 07 A. Wprowadzono zmianę siedziby uprawnionego przez wykreślenie wpisu: Hortex Holding S.A., Płońsk, Polska i dokonanie wpisu: Hortex Holding S.A., Warszawa, Polska 012691176.

**131696** 2007 02 07 A. Wprowadzono zmianę siedziby uprawnionego przez wykreślenie wpisu: Hortex Holding S.A., Płońsk, Polska i dokonanie wpisu: Hortex Holding S.A., Warszawa, Polska 012691176.

**131700** 2007 02 07 A. Wprowadzono zmianę siedziby uprawnionego przez wykreślenie wpisu: Hortex Holding S.A., Płońsk, Polska i dokonanie wpisu: Hortex Holding S.A., Warszawa, Polska 012691176.

**131926** 2007 02 26 A. Wprowadzono zmianę siedziby uprawnionego przez wykreślenie wpisu: Compagnie Gervais Danone, Levallois-Perret, Francja i dokonanie wpisu: Compagnie Gervais Danone, Paryż, Francja.

**132533** 2007 02 08 A. Wprowadzono zmianę nazwy uprawnionego przez wykreślenie wpisu: PARAMO POLSKA Spółka z o.o., Reńska Wieś, Polska i dokonanie wpisu: IZOLBIT SPÓŁKA Z OGRANICZONĄ ODPOWIEDZIALNOŚCIĄ, Reńska Wieś, Polska 531291590.

**132533** 2007 02 06 A. Wprowadzono zmianę nazwy uprawnionego przez wykreślenie wpisu: IZOLBIT SPÓŁKA Z OGRANICZONĄ ODPOWIEDZIALNOŚCIĄ, Reńska Wieś, Polska 531291590 i dokonanie wpisu: „BITUMEX” SPÓŁKA Z OGRANICZONĄ ODPOWIEDZIALNOŚCIĄ, Reńska Wieś, Polska 531291590.

**132533** 2007 02 08 A. Wprowadzono zmianę uprawnionego przez wykreślenie wpisu: „BITUMEX” SPÓŁKA Z OGRANICZONĄ ODPOWIEDZIALNOŚCIĄ, Reńska Wieś, Polska 531291590 i dokonanie wpisu: „ICOPAL” SPÓŁKA AKCYJNA, Zduńska Wola, Polska 730020836.

**132967** 2007 02 08 A. Wprowadzono zmianę uprawnionego przez wykreślenie wpisu: Troczyńska Celina, Troczyński Marian Przedsiębiorstwo Produkcyjno Handlowo Usługowe CELMAR, Piła, Polska i dokonanie wpisu: Rene Coffee Pads „MAGMAR” Marcin Troczyński, Piła, Polska NIP: 764-215-48-95.

**132968** 2007 02 08 A. Wprowadzono zmianę uprawnionego przez wykreślenie wpisu: Troczyńska Celina, Troczyński Marian Przedsiębiorstwo Produkcyjno Handlowo Usługowe CELMAR, Piła, Polska i dokonanie wpisu: Rene Coffee Pads „MAGMAR” Marcin Troczyński, Piła, Polska NIP: 764-215-48-95.

**132969** 2007 02 08 A. Wprowadzono zmianę uprawnionego przez wykreślenie wpisu: Troczyńska Celina, Troczyński Marian Przedsiębiorstwo Produkcyjno Handlowo Usługowe CELMAR, Piła,

Polska i dokonanie wpisu: Rene Coffee Pads „MAGMAR” Marcin Troczyński, Piła, Polska NIP: 764-215-48-95.

**132970** 2007 02 08 A. Wprowadzono zmianę uprawnionego przez wykreślenie wpisu: Troczyńska Celina, Troczyński Marian Przedsiębiorstwo Produkcyjno Handlowo Usługowe CELMAR, Piła, Polska i dokonanie wpisu: Rene Coffee Pads „MAGMAR” Marcin Troczyński, Piła, Polska NIP: 764-215-48-95.

**132971** 2007 02 08 A. Wprowadzono zmianę uprawnionego przez wykreślenie wpisu: Troczyńska Celina, Troczyński Marian Przedsiębiorstwo Produkcyjno Handlowo Usługowe CELMAR, Piła, Polska i dokonanie wpisu: Rene Coffee Pads „MAGMAR” Marcin Troczyński, Piła, Polska NIP: 764-215-48-95.

**132972** 2007 02 08 A. Wprowadzono zmianę uprawnionego przez wykreślenie wpisu: Troczyńska Celina, Troczyński Marian Przedsiębiorstwo Produkcyjno Handlowo Usługowe CELMAR, Piła, Polska i dokonanie wpisu: Rene Coffee Pads „MAGMAR” Marcin Troczyński, Piła, Polska NIP: 764-215-48-95.

**134463** 2007 02 26 A. Wprowadzono zmianę siedziby uprawnionego przez wykreślenie wpisu: COMPAGNIE GERVAIS DANONE – (société anonyme), 126-130, rue Jules Guesde 92300 Levallois-Perret, Levallois-Perret, Francja i dokonanie wpisu: COMPAGNIE GERVAIS DANONE – (société anonyme), Paryż, Francja.

**134464** 2007 02 26 A. Wprowadzono zmianę siedziby uprawnionego przez wykreślenie wpisu: COMPAGNIE GERVAIS DANONE – (société anonyme), 126-130, rue Jules Guesde 92300 Levallois-Perret, Levallois-Perret, Francja i dokonanie wpisu: COMPAGNIE GERVAIS DANONE – (société anonyme), Paryż, Francja.

**134465** 2007 02 26 A. Wprowadzono zmianę siedziby uprawnionego przez wykreślenie wpisu: COMPAGNIE GERVAIS DANONE – (société anonyme), 126-130, rue Jules Guesde 92300 Levallois-Perret, Levallois-Perret, Francja i dokonanie wpisu: COMPAGNIE GERVAIS DANONE – (société anonyme), Paryż, Francja.

**134466** 2007 02 26 A. Wprowadzono zmianę siedziby uprawnionego przez wykreślenie wpisu: COMPAGNIE GERVAIS DANONE – (société anonyme), 126-130, rue Jules Guesde 92300 Levallois-Perret, Levallois-Perret, Francja i dokonanie wpisu: COMPAGNIE GERVAIS DANONE – (société anonyme), Paryż, Francja.

**134467** 2007 02 26 A. Wprowadzono zmianę siedziby uprawnionego przez wykreślenie wpisu: COMPAGNIE GERVAIS DANONE – (société anonyme), 126-130, rue Jules Guesde 92300 Levallois-Perret, Levallois-Perret, Francja i dokonanie wpisu: COMPAGNIE GERVAIS DANONE – (société anonyme), Paryż, Francja.

**134468** 2007 02 26 A. Wprowadzono zmianę siedziby uprawnionego przez wykreślenie wpisu: COMPAGNIE GERVAIS DANONE – (société anonyme), 126-130, rue Jules Guesde 92300 Levallois-Perret, Levallois-Perret, Francja i dokonanie wpisu: COMPAGNIE GERVAIS DANONE – (société anonyme), Paryż, Francja.

**134887** 2007 02 21 A. Wprowadzono zmianę uprawnionego przez wykreślenie wpisu: DRINKS UNLIMITED Sp. z o.o., 00-867 Warszawa Al. Jana Pawła II 29, Polska i dokonanie wpisu: XL Energy Marketing Sp. z o.o., Warszawa, Polska 5252294831.

**135077** 2007 02 26 A. Wprowadzono zmianę siedziby uprawnionego przez wykreślenie wpisu: COMPAGNIE GERVAIS DANONE – (société anonyme), 126-130, rue Jules Guesde 92300 Levallois-Perret, Francja i dokonanie wpisu: COMPAGNIE GERVAIS DANONE – (société anonyme), Paryż, Francja.

**135078** 2007 02 26 A. Wprowadzono zmianę siedziby uprawnionego przez wykreślenie wpisu: COMPAGNIE GERVAIS DANONE – (société anonyme), 126-130, rue Jules Guesde 92300 Levallois-Perret, Francja i dokonanie wpisu: COMPAGNIE GERVAIS DANONE – (société anonyme), Paryż, Francja.

**135079** 2007 02 26 A. Wprowadzono zmianę siedziby uprawnionego przez wykreślenie wpisu: COMPAGNIE GERVAIS DANONE

– (société anonyme), 126-130, rue Jules Guesde 92300 Levallois-Perret, Francja i dokonanie wpisu: COMPAGNIE GERVAIS DANONE – (société anonyme), Paryż, Francja.

**135218** 2007 02 26 A. Wprowadzono zmianę siedziby uprawnionego przez wykreślenie wpisu: COMPAGNIE GERVAIS DANONE – (société anonyme), 126-130, rue Jules Guesde 92300 Levallois-Perret, Francja i dokonanie wpisu: COMPAGNIE GERVAIS DANONE – (société anonyme), Paryż, Francja.

**135306** 2007 02 21 A. Wprowadzono zmianę uprawnionego przez wykreślenie wpisu: SAMSMAK FOODS Spółka z o.o., 02-690 Warszawa ul. Bokerska 64, Polska i dokonanie wpisu: AJINOMOTO POLAND SPÓŁKA Z OGRANICZONĄ ODPOWIEDZIALNOŚCIĄ, Warszawa, Polska 016114501.

**135407** 2007 02 22 A. Wprowadzono zmianę uprawnionego przez wykreślenie wpisu: Przedsiębiorstwo Państwowe Uzdrowisko POŁCZYN, 78-320 Połczyn Zdrój ul. Zdrojowa 6, Polska i dokonanie wpisu: „UZDROWISKO POŁCZYN” Spółka Akcyjna, Połczyn Zdrój, Polska 000288188.

**135793** 2007 02 26 A. Wprowadzono zmianę adresu uprawnionego przez wykreślenie wpisu: TP Internet Spółka z o.o., 02-672 Warszawa ul. Domaniewska 41, Polska i dokonanie wpisu: TP Internet Spółka z o.o., Warszawa, Polska.

**135793** 2007 02 26 A. Wprowadzono zmianę uprawnionego przez wykreślenie wpisu: TP Internet Spółka z o.o., Warszawa, Polska i dokonanie wpisu: Telekomunikacja Polska S.A., Warszawa, Polska.

**135874** 2007 02 26 A. Wprowadzono zmianę siedziby uprawnionego przez wykreślenie wpisu: COMPAGNIE GERVAIS DANONE – (société anonyme), 126-130, rue Jules Guesde 92300 Levallois-Perret, Francja i dokonanie wpisu: COMPAGNIE GERVAIS DANONE – (société anonyme), Paryż, Francja.

**135875** 2007 02 26 A. Wprowadzono zmianę siedziby uprawnionego przez wykreślenie wpisu: COMPAGNIE GERVAIS DANONE – (société anonyme), 126-130, rue Jules Guesde 92300 Levallois-Perret, Francja i dokonanie wpisu: COMPAGNIE GERVAIS DANONE – (société anonyme), Paryż, Francja.

**135876** 2007 02 26 A. Wprowadzono zmianę siedziby uprawnionego przez wykreślenie wpisu: COMPAGNIE GERVAIS DANONE – (société anonyme), 126-130, rue Jules Guesde 92300 Levallois-Perret, Francja i dokonanie wpisu: COMPAGNIE GERVAIS DANONE – (société anonyme), Paryż, Francja.

**135877** 2007 02 26 A. Wprowadzono zmianę siedziby uprawnionego przez wykreślenie wpisu: COMPAGNIE GERVAIS DANONE – (société anonyme), 126-130, rue Jules Guesde 92300 Levallois-Perret, Francja i dokonanie wpisu: COMPAGNIE GERVAIS DANONE – (société anonyme), Paryż, Francja.

**135878** 2007 02 26 A. Wprowadzono zmianę siedziby uprawnionego przez wykreślenie wpisu: COMPAGNIE GERVAIS DANONE – (société anonyme), 126-130, rue Jules Guesde 92300 Levallois-Perret, Francja i dokonanie wpisu: COMPAGNIE GERVAIS DANONE – (société anonyme), Paryż, Francja.

**135879** 2007 02 26 A. Wprowadzono zmianę siedziby uprawnionego przez wykreślenie wpisu: COMPAGNIE GERVAIS DANONE – (société anonyme), 126-130, rue Jules Guesde 92300 Levallois-Perret, Francja i dokonanie wpisu: COMPAGNIE GERVAIS DANONE – (société anonyme), Paryż, Francja.

**136144** 2007 02 05 A. Wprowadzono zmianę nazwy uprawnionego przez wykreślenie wpisu: COMPAGNIE EUROPEENNE DE DIFFUSION DE PRODUITS LACTES CEDILAC SA, 42 Cours Suchet 69002 Lyon, Francja i dokonanie wpisu: CANDIA, Lyon, Francja.

**136145** 2007 02 05 A. Wprowadzono zmianę nazwy uprawnionego przez wykreślenie wpisu: COMPAGNIE EUROPEENNE DE

DIFFUSION DE PRODUITS LACTES CEDILAC SA, 42 Cours Suchet 69002 Lyon, Francja i dokonanie wpisu: CANDIA, Lyon, Francja.

**136475** 2007 02 26 A. Wprowadzono zmianę siedziby uprawnionego przez wykreślenie wpisu: Compagnie Gervais Danone – (société anonyme), 126-130, rue Jules Guesde, 92300 Levallois-Perret, Francja i dokonanie wpisu: Compagnie Gervais Danone – (société anonyme), Paryż, Francja.

**136476** 2007 02 26 A. Wprowadzono zmianę siedziby uprawnionego przez wykreślenie wpisu: Compagnie Gervais Danone – (société anonyme), 126-130, rue Jules Guesde, 92300 Levallois-Perret, Francja i dokonanie wpisu: Compagnie Gervais Danone – (société anonyme), Paryż, Francja.

**136477** 2007 02 26 A. Wprowadzono zmianę siedziby uprawnionego przez wykreślenie wpisu: Compagnie Gervais Danone – (société anonyme), 126-130, rue Jules Guesde, 92300 Levallois-Perret, Francja i dokonanie wpisu: Compagnie Gervais Danone – (société anonyme), Paryż, Francja.

**136478** 2007 02 26 A. Wprowadzono zmianę siedziby uprawnionego przez wykreślenie wpisu: Compagnie Gervais Danone – (société anonyme), 126-130, rue Jules Guesde, 92300 Levallois-Perret, Francja i dokonanie wpisu: Compagnie Gervais Danone – (société anonyme), Paryż, Francja.

**136524** 2007 02 28 A. Wprowadzono zmianę siedziby uprawnionego przez wykreślenie wpisu: COMPAGNIE GERVAIS DANONE – (société anonyme), 126-130, rue Jules Guesde, 92300 Levallois-Perret, Francja i dokonanie wpisu: COMPAGNIE GERVAIS DANONE – (société anonyme), Paryż, Francja.

**136571** 2007 02 22 A. Wprowadzono zmianę uprawnionego przez wykreślenie wpisu: KUBAL Sp. z o.o., Bielsko-Biała, Polska i dokonanie wpisu: „JOKO” Sp. z o.o., Andrychów, Polska.

**136585** 2007 02 22 A. Wprowadzono zmianę uprawnionego przez wykreślenie wpisu: KUBAL Sp. z o.o., Bielsko-Biała, Polska i dokonanie wpisu: „JOKO” Sp. z o.o., Andrychów, Polska.

**136828** 2007 02 08 A. Wprowadzono zmianę uprawnionego przez wykreślenie wpisu: Troczyńska Celina, Troczyński Marian Przedsiębiorstwo Produkcyjno Handlowo Usługowe CELMAR, 64-920 Piła ul. Rodakowskiego 94, Polska i dokonanie wpisu: Rene Coffee Pads „MAGMAR” Marcin Troczyński, Piła, Polska NIP: 764-215-48-95.

**136835** 2007 02 28 A. Wprowadzono zmianę siedziby uprawnionego przez wykreślenie wpisu: Compagnie Gervais Danone – (société anonyme), 126-130, rue Jules Guesde, 92300 Levallois-Perret, Francja i dokonanie wpisu: Compagnie Gervais Danone – (société anonyme), Paryż, Francja.

**136836** 2007 02 28 A. Wprowadzono zmianę siedziby uprawnionego przez wykreślenie wpisu: Compagnie Gervais Danone – (société anonyme), 126-130, rue Jules Guesde, 92300 Levallois-Perret, Francja i dokonanie wpisu: Compagnie Gervais Danone – (société anonyme), Paryż, Francja.

**137504** 2007 02 28 A. Wprowadzono zmianę siedziby uprawnionego przez wykreślenie wpisu: Compagnie Gervais Danone – (société anonyme), 126-130, rue Jules Guesde, 92300 Levallois-Perret, Francja i dokonanie wpisu: Compagnie Gervais Danone – (société anonyme), Paryż, Francja.

**138122** 2007 02 28 A. Wprowadzono zmianę siedziby uprawnionego przez wykreślenie wpisu: Compagnie Gervais Danone – (société anonyme), 126-130, rue Jules Guesde, 92300 Levallois-Perret, Francja i dokonanie wpisu: Compagnie Gervais Danone – (société anonyme), Paryż, Francja.

**138314** 2007 02 28 A. Wprowadzono zmianę siedziby uprawnionego przez wykreślenie wpisu: COMPAGNIE GERVAIS DANONE – (société anonyme), 126-130, rue Jules Guesde 92300 Levallois-Perret, Francja i dokonanie wpisu: COMPAGNIE GERVAIS DANONE – (société anonyme), Paryż, Francja.

**139192** 2007 02 28 A. Wprowadzono zmianę siedziby uprawnionego przez wykreślenie wpisu: Compagnie Gervais Danone – (société anonyme), 126-130, rue Jules Guesde, 92300 Levallois-Perret, Francja i dokonanie wpisu: Compagnie Gervais Danone – (société anonyme), Paryż, Francja.

**139244** 2007 02 28 A. Wprowadzono zmianę siedziby uprawnionego przez wykreślenie wpisu: COMPAGNIE GERVAIS DANONE – (société anonyme), 126-130, rue Jules Guesde 92300 Levallois-Perret, Francja i dokonanie wpisu: COMPAGNIE GERVAIS DANONE – (société anonyme), Paryż, Francja.

**139507** 2007 02 28 A. Wprowadzono zmianę siedziby uprawnionego przez wykreślenie wpisu: Compagnie Gervais Danone – (société anonyme), 126-130, rue Jules Guesde, 92300 Levallois-Perret, Francja i dokonanie wpisu: Compagnie Gervais Danone – (société anonyme), Paryż, Francja.

**139508** 2007 02 28 A. Wprowadzono zmianę siedziby uprawnionego przez wykreślenie wpisu: Compagnie Gervais Danone – (société anonyme), 126-130, rue Jules Guesde, 92300 Levallois-Perret, Francja i dokonanie wpisu: Compagnie Gervais Danone – (société anonyme), Paryż, Francja.

**139546** 2007 02 20 A. Wprowadzono zmianę uprawnionego przez wykreślenie wpisu: STAR FOODS Spółka Akcyjna, 02-676 Warszawa ul. Postępu 21, Polska i dokonanie wpisu: „FRITO LAY POLAND” SPÓŁKA Z OGRANICZONĄ ODPOWIEDZIALNOŚCIĄ, Grodzisk Mazowiecki, Polska 012688286.

**139547** 2007 02 20 A. Wprowadzono zmianę uprawnionego przez wykreślenie wpisu: STAR FOODS Spółka Akcyjna, 02-676 Warszawa ul. Postępu 21, Polska i dokonanie wpisu: „FRITO LAY POLAND” SPÓŁKA Z OGRANICZONĄ ODPOWIEDZIALNOŚCIĄ, Grodzisk Mazowiecki, Polska 012688286.

**139815** 2007 02 28 A. Wprowadzono zmianę siedziby uprawnionego przez wykreślenie wpisu: Compagnie Gervais Danone – (société anonyme), 126-130, rue Jules Guesde, 92300 Levallois-Perret, Francja i dokonanie wpisu: Compagnie Gervais Danone – (société anonyme), Paryż, Francja.

**140209** 2007 02 20 A. Wprowadzono zmianę uprawnionego przez wykreślenie wpisu: STAR FOODS Spółka Akcyjna, 02-676 Warszawa ul. Postępu 21, Polska i dokonanie wpisu: „FRITO LAY POLAND” SPÓŁKA Z OGRANICZONĄ ODPOWIEDZIALNOŚCIĄ, Grodzisk Mazowiecki, Polska 012688286.

**140229** 2007 02 28 A. Wprowadzono zmianę siedziby uprawnionego przez wykreślenie wpisu: COMPAGNIE GERVAIS DANONE – (société anonyme), 126-130, rue Jules Guesde, 92300 Levallois-Perret, Francja i dokonanie wpisu: COMPAGNIE GERVAIS DANONE – (société anonyme), Paryż, Francja.

**140293** 2007 02 28 A. Wprowadzono zmianę siedziby uprawnionego przez wykreślenie wpisu: COMPAGNIE GERVAIS DANONE – (société anonyme), 126-130, rue Jules Guesde, 92300 Levallois-Perret, Francja i dokonanie wpisu: COMPAGNIE GERVAIS DANONE – (société anonyme), Paryż, Francja.

**142010** 2007 02 07 A. Wprowadzono zmianę siedziby uprawnionego przez wykreślenie wpisu: HORTEX HOLDING S. A., 09-100 Płońsk, ul. Przemysłowa 13, Polska i dokonanie wpisu: HORTEX HOLDING S.A., Warszawa, Polska 012691176.

**142011** 2007 02 07 A. Wprowadzono zmianę siedziby uprawnionego przez wykreślenie wpisu: HORTEX HOLDING S. A., 09-100 Płońsk, ul. Przemysłowa 13, Polska i dokonanie wpisu: HORTEX HOLDING S.A., Warszawa, Polska 012691176.

**142012** 2007 02 07 A. Wprowadzono zmianę siedziby uprawnionego przez wykreślenie wpisu: HORTEX HOLDING S. A., 09-100 Płońsk, ul. Przemysłowa 13, Polska i dokonanie wpisu: HORTEX HOLDING S.A., Warszawa, Polska 012691176.

**142377** 2007 02 08 A. Wprowadzono zmianę uprawnionego przez wykreślenie wpisu: DIATIDE, INC., 9 Delta Drive, Londonderry, New Hampshire 03053, Stany Zjednoczone Ameryki i dokonanie wpisu: CIS bio international, Saclay, Francja.

**142451** 2007 02 08 A. Wprowadzono zmianę nazwy uprawnionego przez wykreślenie wpisu: Le Cordon Bleu B.V., Strawinskylaan 3105, 7th Floor, 1077 ZX Amsterdam, Holandia i dokonanie wpisu: Le Cordon Bleu International B.V., Amsterdam, Holandia.

**142468** 2007 02 28 A. Wprowadzono zmianę siedziby uprawnionego przez wykreślenie wpisu: COMPAGNIE GERVAIS DANONE - (société anonyme), 126-130, rue Jules Guesde, 92300 Levallois-Perret, Francja i dokonanie wpisu: COMPAGNIE GERVAIS DANONE, - (société anonyme), Paryż, Francja.

**142469** 2007 02 28 A. Wprowadzono zmianę siedziby uprawnionego przez wykreślenie wpisu: COMPAGNIE GERVAIS DANONE - (société anonyme), 126-130, rue Jules Guesde, 92300 Levallois-Perret, Francja i dokonanie wpisu: COMPAGNIE GERVAIS DANONE, - (société anonyme), Paryż, Francja.

**142470** 2007 02 28 A. Wprowadzono zmianę siedziby uprawnionego przez wykreślenie wpisu: COMPAGNIE GERVAIS DANONE - (société anonyme), 126-130, rue Jules Guesde, 92300 Levallois-Perret, Francja i dokonanie wpisu: COMPAGNIE GERVAIS DANONE, - (société anonyme), Paryż, Francja.

**142643** 2007 02 22 A. Wprowadzono zmianę uprawnionego przez wykreślenie wpisu: OMAN Spółka Jawna Henryk Marcinek, 47-400 Racibórz ul. Zamkowa 11, Polska i dokonanie wpisu: OMAN Spółka z o.o., Racibórz, Polska 240147148.

**142810** 2007 02 08 A. Wprowadzono zmianę uprawnionego przez wykreślenie wpisu: Przedsiębiorstwo Produkcyjno-Handlowo-Uslugowe CELMAR Celina Troczyńska, Marian Troczyński, 64-920 Piła ul. Rodakowskiego 94, Polska i dokonanie wpisu: Rene Coffee Pads „MAGMAR” Marcin Troczyński, Piła, Polska NIP: 764-215-48-95.

**142811** 2007 02 08 A. Wprowadzono zmianę uprawnionego przez wykreślenie wpisu: Przedsiębiorstwo Produkcyjno-Handlowo-Uslugowe CELMAR Celina Troczyńska, Marian Troczyński, 64-920 Piła ul. Rodakowskiego 94, Polska i dokonanie wpisu: Rene Coffee Pads „MAGMAR” Marcin Troczyński, Piła, Polska NIP: 764-215-48-95.

**142838** 2007 02 20 A. Wprowadzono zmianę uprawnionego przez wykreślenie wpisu: STAR FOODS S.A., 02-676 Warszawa ul. Postępu 21, Polska i dokonanie wpisu: „FRITO LAY POLAND” SPÓŁKA Z OGRANICZONĄ ODPOWIEDZIALNOŚCIĄ, Grodzisk Mazowiecki, Polska 012688286.

**142839** 2007 02 20 A. Wprowadzono zmianę uprawnionego przez wykreślenie wpisu: STAR FOODS S.A., 02-676 Warszawa ul. Postępu 21, Polska i dokonanie wpisu: „FRITO LAY POLAND” SPÓŁKA Z OGRANICZONĄ ODPOWIEDZIALNOŚCIĄ, Grodzisk Mazowiecki, Polska 012688286.

**142850** 2007 02 28 A. Wprowadzono zmianę siedziby uprawnionego przez wykreślenie wpisu: COMPAGNIE GERVAIS DANONE - (société anonyme), 126-130, rue Jules Guesde, 92300 Levallois-Perret, Francja i dokonanie wpisu: COMPAGNIE GERVAIS DANONE, - (société anonyme), Paryż, Francja.

**142851** 2007 02 28 A. Wprowadzono zmianę siedziby uprawnionego przez wykreślenie wpisu: COMPAGNIE GERVAIS DANONE - (société anonyme), 126-130, rue Jules Guesde, 92300 Levallois-Perret, Francja i dokonanie wpisu: COMPAGNIE GERVAIS DANONE, - (société anonyme), Paryż, Francja.

**142870** 2007 02 28 A. Wprowadzono zmianę siedziby uprawnionego przez wykreślenie wpisu: COMPAGNIE GERVAIS DANONE - (société anonyme), 126-130, rue Jules Guesde, 92300 Levallois-

-Perret, Francja i dokonanie wpisu: COMPAGNIE GERVAIS DANONE, - (société anonyme), Paryż, Francja.

**143001** 2007 02 28 A. Wprowadzono zmianę siedziby uprawnionego przez wykreślenie wpisu: COMPAGNIE GERVAIS DANONE - (société anonyme), 126-130, rue Jules Guesde, 92300 Levallois-Perret, Francja i dokonanie wpisu: COMPAGNIE GERVAIS DANONE, - (société anonyme), Paryż, Francja.

**143091** 2007 02 08 A. Wprowadzono zmianę uprawnionego przez wykreślenie wpisu: Przedsiębiorstwo Produkcyjno-Handlowo-Uslugowe CELMAR Celina Troczyńska, Marian Troczyński, 64-920 Piła ul. Rodakowskiego 94, Polska i dokonanie wpisu: Rene Coffee Pads „MAGMAR” Marcin Troczyński, Piła, Polska NIP: 764-215-48-95.

**143092** 2007 02 08 A. Wprowadzono zmianę uprawnionego przez wykreślenie wpisu: Przedsiębiorstwo Produkcyjno-Handlowo-Uslugowe CELMAR Celina Troczyńska, Marian Troczyński, 64-920 Piła ul. Rodakowskiego 94, Polska i dokonanie wpisu: Rene Coffee Pads „MAGMAR” Marcin Troczyński, Piła, Polska NIP: 764-215-48-95.

**143141** 2007 02 28 A. Wprowadzono zmianę siedziby uprawnionego przez wykreślenie wpisu: COMPAGNIE GERVAIS DANONE - (société anonyme), 126-130, rue Jules Guesde, 92300 Levallois-Perret, Francja i dokonanie wpisu: COMPAGNIE GERVAIS DANONE, - (société anonyme), Paryż, Francja.

**143142** 2007 02 28 A. Wprowadzono zmianę siedziby uprawnionego przez wykreślenie wpisu: COMPAGNIE GERVAIS DANONE - (société anonyme), 126-130, rue Jules Guesde, 92300 Levallois-Perret, Francja i dokonanie wpisu: COMPAGNIE GERVAIS DANONE, - (société anonyme), Paryż, Francja.

**143143** 2007 02 28 A. Wprowadzono zmianę siedziby uprawnionego przez wykreślenie wpisu: COMPAGNIE GERVAIS DANONE - (société anonyme), 126-130, rue Jules Guesde, 92300 Levallois-Perret, Francja i dokonanie wpisu: COMPAGNIE GERVAIS DANONE, - (société anonyme), Paryż, Francja.

**143203** 2007 02 08 A. Wprowadzono zmianę uprawnionego przez wykreślenie wpisu: Przedsiębiorstwo Produkcyjno-Handlowo-Uslugowe CELMAR Celina Troczyńska, Marian Troczyński, 64-920 Piła ul. Rodakowskiego 94, Polska i dokonanie wpisu: Rene Coffee Pads „MAGMAR” Marcin Troczyński, Piła, Polska NIP: 764-215-48-95.

**143204** 2007 02 08 A. Wprowadzono zmianę uprawnionego przez wykreślenie wpisu: Przedsiębiorstwo Produkcyjno-Handlowo-Uslugowe CELMAR Celina Troczyńska, Marian Troczyński, 64-920 Piła ul. Rodakowskiego 94, Polska i dokonanie wpisu: Rene Coffee Pads „MAGMAR” Marcin Troczyński, Piła, Polska NIP: 764-215-48-95.

**143214** 2007 02 08 A. Wprowadzono zmianę siedziby uprawnionego przez wykreślenie wpisu: Sun Microsystems, Inc. (a Delaware corporation), 901 San Antonio Road, California 94303, Stany Zjednoczone Ameryki i dokonanie wpisu: Sun Microsystems, Inc. (a Delaware corporation), Santa Clara, Stany Zjednoczone Ameryki.

**143225** 2007 02 28 A. Wprowadzono zmianę siedziby uprawnionego przez wykreślenie wpisu: COMPAGNIE GERVAIS DANONE - (société anonyme), 126-130, rue Jules Guesde, 92300 Levallois-Perret, Francja i dokonanie wpisu: COMPAGNIE GERVAIS DANONE, - (société anonyme), Paryż, Francja.

**143242** 2007 02 20 A. Wprowadzono zmianę uprawnionego przez wykreślenie wpisu: STAR FOODS S.A., 02-676 Warszawa ul. Postępu 21, Polska i dokonanie wpisu: „FRITO LAY POLAND” SPÓŁKA Z OGRANICZONĄ ODPOWIEDZIALNOŚCIĄ, Grodzisk Mazowiecki, Polska 012688286.

**143298** 2007 02 28 A. Wprowadzono zmianę siedziby uprawnionego przez wykreślenie wpisu: COMPAGNIE GERVAIS DANONE

- (société anonyme), 126-130, rue Jules Guesde, 92300 Levallois-Perret, Francja i dokonanie wpisu: COMPAGNIE GERVAIS DANONE, - (société anonyme), Paryż, Francja.

**143669** 2007 02 28 A. Wprowadzono zmianę siedziby uprawnionego przez wykreślenie wpisu: COMPAGNIE GERVAIS DANONE - (société anonyme), 126-130, rue Jules Guesde, 92300 Levallois-Perret, Francja i dokonanie wpisu: COMPAGNIE GERVAIS DANONE, - (société anonyme), Paryż, Francja.

**143892** 2007 02 20 A. Wprowadzono zmianę uprawnionego przez wykreślenie wpisu: STAR FOODS S.A., 02-676 Warszawa ul. Postępu 21, Polska i dokonanie wpisu: „FRITO LAY POLAND” SPÓŁKA Z OGRANICZONĄ ODPOWIEDZIALNOŚCIĄ, Grodzisk Mazowiecki, Polska 012688286.

**143894** 2007 02 20 A. Wprowadzono zmianę uprawnionego przez wykreślenie wpisu: STAR FOODS S.A., 02-676 Warszawa ul. Postępu 21, Polska i dokonanie wpisu: „FRITO LAY POLAND” SPÓŁKA Z OGRANICZONĄ ODPOWIEDZIALNOŚCIĄ, Grodzisk Mazowiecki, Polska 012688286.

**143895** 2007 02 20 A. Wprowadzono zmianę uprawnionego przez wykreślenie wpisu: STAR FOODS S.A., 02-676 Warszawa ul. Postępu 21, Polska i dokonanie wpisu: „FRITO LAY POLAND” SPÓŁKA Z OGRANICZONĄ ODPOWIEDZIALNOŚCIĄ, Grodzisk Mazowiecki, Polska 012688286.

**143896** 2007 02 20 A. Wprowadzono zmianę uprawnionego przez wykreślenie wpisu: STAR FOODS S.A., 02-676 Warszawa ul. Postępu 21, Polska i dokonanie wpisu: „FRITO LAY POLAND” SPÓŁKA Z OGRANICZONĄ ODPOWIEDZIALNOŚCIĄ, Grodzisk Mazowiecki, Polska 012688286.

**143897** 2007 02 20 A. Wprowadzono zmianę uprawnionego przez wykreślenie wpisu: STAR FOODS S.A., 02-676 Warszawa ul. Postępu 21, Polska i dokonanie wpisu: „FRITO LAY POLAND” SPÓŁKA Z OGRANICZONĄ ODPOWIEDZIALNOŚCIĄ, Grodzisk Mazowiecki, Polska 012688286.

**143898** 2007 02 20 A. Wprowadzono zmianę uprawnionego przez wykreślenie wpisu: STAR FOODS S.A., 02-676 Warszawa ul. Postępu 21, Polska i dokonanie wpisu: „FRITO LAY POLAND” SPÓŁKA Z OGRANICZONĄ ODPOWIEDZIALNOŚCIĄ, Grodzisk Mazowiecki, Polska 012688286.

**143900** 2007 02 20 A. Wprowadzono zmianę uprawnionego przez wykreślenie wpisu: STAR FOODS S.A., 02-676 Warszawa ul. Postępu 21, Polska i dokonanie wpisu: „FRITO LAY POLAND” SPÓŁKA Z OGRANICZONĄ ODPOWIEDZIALNOŚCIĄ, Grodzisk Mazowiecki, Polska 012688286.

**144615** 2007 02 28 A. Wprowadzono zmianę siedziby uprawnionego przez wykreślenie wpisu: COMPAGNIE GERVAIS DANONE, 126-130, rue Jules Guesde, 92300 Levallois-Perret, Francja i dokonanie wpisu: COMPAGNIE GERVAIS DANONE, Paryż, Francja.

**144767** 2007 02 28 A. Wprowadzono zmianę siedziby uprawnionego przez wykreślenie wpisu: COMPAGNIE GERVAIS DANONE - (société anonyme), 126-130, rue Jules Guesde, 92300 Levallois-Perret, Francja i dokonanie wpisu: COMPAGNIE GERVAIS DANONE, - (société anonyme), Paryż, Francja.

**144893** 2007 02 19 A. Wprowadzono zmianę siedziby uprawnionego przez wykreślenie wpisu: STARWOOD HOTELS & RESORTS WORLDWIDE, INC., 2231 East Camelback Road Suite 400, Phoenix, Arizona 85016, Stany Zjednoczone Ameryki i dokonanie wpisu: Starwoods Hotels & Resorts Worldwide, Inc., White Plains, Stany Zjednoczone Ameryki.

**144893** 2007 02 19 A. Wprowadzono zmianę uprawnionego przez wykreślenie wpisu: Starwoods Hotels & Resorts Worldwide, Inc., White Plains, Stany Zjednoczone Ameryki i dokonanie wpisu: Preferred Guest, Inc., White Plains, Stany Zjednoczone Ameryki.

**144971** 2007 02 28 A. Wprowadzono zmianę siedziby uprawnionego przez wykreślenie wpisu: COMPAGNIE GERVAIS DANONE - (société anonyme), 126-130, rue Jules Guesde, 92300 Levallois-Perret, Francja i dokonanie wpisu: COMPAGNIE GERVAIS DANONE, - (société anonyme), Paryż, Francja.

**145058** 2007 02 08 D. Dokonano wpisu: W dniu 22 grudnia 2005 r. zawarto umowę sublicencyjną, z mocą obowiązywania od 1 stycznia 2005 r., na podstawie której udzielono niewyłącznej, niezbywalnej, pełnej licencji na używanie znaku towarowego R-145058 na czas nieokreślony przez ESAB Sp.zo.o., Katowice, Polska.

**145058** 2007 02 08 D. Dokonano wpisu: W dniu 22 grudnia 2005 r. zawarto umowę licencyjną, z mocą obowiązywania od 1 stycznia 2005 r., na podstawie której udzielono niewyłącznej, niezbywalnej, pełnej licencji na używanie znaku towarowego R-145058 na czas nieokreślony przez ESAB HOLDINGS LIMITED, Londyn, Wielka Brytania.

**145792** 2007 02 28 A. Wprowadzono zmianę siedziby uprawnionego przez wykreślenie wpisu: COMPAGNIE GERVAIS DANONE - (société anonyme), 126-130, rue Jules Guesde, 92300 Levallois-Perret, Francja i dokonanie wpisu: COMPAGNIE GERVAIS DANONE, - (société anonyme), Paryż, Francja.

**145793** 2007 02 28 A. Wprowadzono zmianę siedziby uprawnionego przez wykreślenie wpisu: COMPAGNIE GERVAIS DANONE - (société anonyme), 126-130, rue Jules Guesde, 92300 Levallois-Perret, Francja i dokonanie wpisu: COMPAGNIE GERVAIS DANONE, - (société anonyme), Paryż, Francja.

**145963** 2007 02 08 A. Wprowadzono zmianę uprawnionego przez wykreślenie wpisu: GALLA S.C. Paweł Dawidowicz, Dariusz Dudziak, 92-111 Łódź ul. Brzezińska 50, Polska i dokonanie wpisu: „GALLA” DAWIDOWICZ, DUDZIAK SPÓŁKA JAWNA, Łódź, Polska 471372633.

**146183** 2007 02 07 A. Wprowadzono zmianę siedziby uprawnionego przez wykreślenie wpisu: Hortex Holding S.A., 09-100 Płońsk ul. Przemysłowa 13, Polska i dokonanie wpisu: Hortex Holding S.A., Warszawa, Polska 012691176.

**146487** 2007 02 26 A. Wprowadzono zmianę adresu uprawnionego przez wykreślenie wpisu: TP Internet Spółka z o.o, 02-672 Warszawa ul. Domaniewskas 41, Polska i dokonanie wpisu: TP Internet Spółka z o.o., Warszawa, Polska.

**146487** 2007 02 26 A. Wprowadzono zmianę uprawnionego przez wykreślenie wpisu: TP Internet Spółka z o.o, Warszawa, Polska i dokonanie wpisu: Telekomunikacja Polska S.A., Warszawa, Polska.

**146759** 2007 02 07 A. Wprowadzono zmianę siedziby uprawnionego przez wykreślenie wpisu: Hortex Holding S.A., 09-100 Płońsk ul. Przemysłowa 13, Polska i dokonanie wpisu: Hortex Holding S.A., Warszawa, Polska 012691176.

**146760** 2007 02 07 A. Wprowadzono zmianę siedziby uprawnionego przez wykreślenie wpisu: Hortex Holding S.A., 09-100 Płońsk ul. Przemysłowa 13, Polska i dokonanie wpisu: Hortex Holding S.A., Warszawa, Polska 012691176.

**146761** 2007 02 07 A. Wprowadzono zmianę siedziby uprawnionego przez wykreślenie wpisu: Hortex Holding S.A., 09-100 Płońsk ul. Przemysłowa 13, Polska i dokonanie wpisu: Hortex Holding S.A., Warszawa, Polska 012691176.

**146762** 2007 02 07 A. Wprowadzono zmianę siedziby uprawnionego przez wykreślenie wpisu: Hortex Holding S.A., 09-100 Płońsk ul. Przemysłowa 13, Polska i dokonanie wpisu: Hortex Holding S.A., Warszawa, Polska 012691176.

**146763** 2007 02 07 A. Wprowadzono zmianę siedziby uprawnionego przez wykreślenie wpisu: Hortex Holding S.A., 09-100 Płońsk ul. Przemysłowa 13, Polska i dokonanie wpisu: Hortex Holding S.A., Warszawa, Polska 012691176.

**146764** 2007 02 07 A. Wprowadzono zmianę siedziby uprawnionego przez wykreślenie wpisu: Hortex Holding S.A., 09-100 Płońsk ul. Przemysłowa 13, Polska i dokonanie wpisu: Hortex Holding S.A., Warszawa, Polska 012691176.

**146765** 2007 02 07 A. Wprowadzono zmianę siedziby uprawnionego przez wykreślenie wpisu: Hortex Holding S.A., 09-100 Płońsk ul. Przemysłowa 13, Polska i dokonanie wpisu: Hortex Holding S.A., Warszawa, Polska 012691176.

**146766** 2007 02 07 A. Wprowadzono zmianę siedziby uprawnionego przez wykreślenie wpisu: Hortex Holding S.A., 09-100 Płońsk ul. Przemysłowa 13, Polska i dokonanie wpisu: Hortex Holding S.A., Warszawa, Polska 012691176.

**146767** 2007 02 07 A. Wprowadzono zmianę siedziby uprawnionego przez wykreślenie wpisu: Hortex Holding S.A., 09-100 Płońsk ul. Przemysłowa 13, Polska i dokonanie wpisu: Hortex Holding S.A., Warszawa, Polska 012691176.

**146768** 2007 02 07 A. Wprowadzono zmianę siedziby uprawnionego przez wykreślenie wpisu: Hortex Holding S.A., 09-100 Płońsk ul. Przemysłowa 13, Polska i dokonanie wpisu: Hortex Holding S.A., Warszawa, Polska 012691176.

**146769** 2007 02 07 A. Wprowadzono zmianę siedziby uprawnionego przez wykreślenie wpisu: Hortex Holding S.A., 09-100 Płońsk ul. Przemysłowa 13, Polska i dokonanie wpisu: Hortex Holding S.A., Warszawa, Polska 012691176.

**146770** 2007 02 07 A. Wprowadzono zmianę siedziby uprawnionego przez wykreślenie wpisu: Hortex Holding S.A., 09-100 Płońsk ul. Przemysłowa 13, Polska i dokonanie wpisu: Hortex Holding S.A., Warszawa, Polska 012691176.

**146771** 2007 02 07 A. Wprowadzono zmianę siedziby uprawnionego przez wykreślenie wpisu: Hortex Holding S.A., 09-100 Płońsk ul. Przemysłowa 13, Polska i dokonanie wpisu: Hortex Holding S.A., Warszawa, Polska 012691176.

**146773** 2007 02 07 A. Wprowadzono zmianę siedziby uprawnionego przez wykreślenie wpisu: Hortex Holding S.A., 09-100 Płońsk ul. Przemysłowa 13, Polska i dokonanie wpisu: Hortex Holding S.A., Warszawa, Polska 012691176.

**146791** 2007 02 26 A. Wprowadzono zmianę uprawnionego przez wykreślenie wpisu: UNO FRESCO TRADEX Spółka z o.o., 05-080 Izabelin Mościska k/Warszawy ul. Bakaliowa 1, Polska i dokonanie wpisu: BAKALLAND SA, Mościska k/Warszawy, Polska.

**146889** 2007 02 22 A. Wprowadzono zmianę uprawnionego przez wykreślenie wpisu: Polskie Stowarzyszenie Jazzowe, 00-020 Warszawa ul. Chmielna 20, Polska i dokonanie wpisu: Fundacja Jazz Jamboree, Warszawa, Polska 016314861.

**147034** 2007 02 06 D. Dokonano wpisu: W dniu 3 grudnia 2001 r. zawarto umowę licencyjną wyłączną, pełną na używanie znaku towarowego R-147034 na czas określony, tj. do dnia 31 marca 2009 r. przez Bakery Services Polska S.A., Warszawa, Polska.

**147034** 2007 02 06 D. Wprowadzono zmianę licencjiobiorcy przez wykreślenie wpisu: Bakery Services Polska S.A., Warszawa, Polska i dokonanie wpisu: CHI Polska S.A., Warszawa, Polska.

**147109** 2007 02 20 A. Wprowadzono zmianę uprawnionego przez wykreślenie wpisu: STAR FOODS Spółka Akcyjna, 02-676 Warszawa ul. Postępu 21, Polska i dokonanie wpisu: „FRITO LAY POLAND” SPÓŁKA Z OGRANICZONĄ ODPOWIEDZIALNOŚCIĄ, Grodzisk Mazowiecki, Polska 012688286.

**147110** 2007 02 20 A. Wprowadzono zmianę uprawnionego przez wykreślenie wpisu: STAR FOODS Spółka Akcyjna, 02-676 Warszawa ul. Postępu 21, Polska i dokonanie wpisu: „FRITO LAY POLAND” SPÓŁKA Z OGRANICZONĄ ODPOWIEDZIALNOŚCIĄ, Grodzisk Mazowiecki, Polska 012688286.

**147360** 2007 02 19 A. Wprowadzono zmianę uprawnionego przez wykreślenie wpisu: KANEBO KABUSHIKI KAISHA (KANEBO,

LTD.),No. 17-4, Sumida 5-chome, Sumida-ku, Tokio, Japonia i dokonanie wpisu: Kabushiki Kaisha Kanebo Keshohin (Kanebo Cosmetics Inc.), Tokio, Japonia.

**147572** 2007 02 19 A. Wprowadzono zmianę uprawnionego przez wykreślenie wpisu: KANEBO KABUSHIKI KAISHA (KANEBO, LTD.),No. 17-4, Sumida 5-chome, Sumida-ku, Tokio, Japonia i dokonanie wpisu: Kabushiki Kaisha Kanebo Keshohin (Kanebo Cosmetics Inc.), Tokio, Japonia.

**147636** 2007 02 08 A. Wprowadzono zmianę uprawnionego przez wykreślenie wpisu: „B 3” S.C. Bartosz Prost, Jerzy Bonikowski, 22-100 Chełm Pokrówka ul. Gminna 14, Polska i dokonanie wpisu: „B 3” S.C. Bartosz Prost, Jerzy Bonikowski, Zdzisław Wojciechowski, Cezar Wojciechowski, Pokrówka, Polska.

**147649** 2007 02 21 D. Dokonano wpisu: Na podstawie tytułów wykonawczych: a) Sądu Rejonowego w Malborku z dnia 09 czerwca 2006 r. sygn. akt I CO 975/06, Bankowego tytułu egzekucyjnego z dnia 31 maja 2006 r., sygnatura akt 40/2006 zaopatrzonego w klauzulę wykonalności z dnia 20 czerwca 2006 roku; b) Sądu Rejonowego w Malborku z dnia 09 czerwca 2006 r. sygn. akt I CO 985/06, Bankowego tytułu egzekucyjnego z dnia 31 maja 2006 r., sygnatura akt 41/2006 zaopatrzonego w klauzulę wykonalności z dnia 20 czerwca 2006 roku; c) Sądu Rejonowego w Malborku z dnia 16 czerwca 2006 r. sygn. akt I CO 1029/06, Bankowego tytułu egzekucyjnego z dnia 07 czerwca 2006 r., sygnatura akt 43/2006 zaopatrzonego w klauzulę wykonalności z dnia 29 czerwca 2006 roku, Urząd dokonał wpisu w rejestrze zajęcia przez Komornika Sądowego Rewiru I przy Sądzie Rejonowym w Malborku prawa ochronnego udzielonego na znak towarowy R-147649 na rzecz wierzyciela Bank Polska Kasa Opieki S.A. z siedzibą w Warszawie.

**147920** 2007 02 26 A. Wprowadzono zmianę uprawnionego przez wykreślenie wpisu: „UNO FRESCO TRADEX” Spółka z o.o., 02-594 Warszawa ul. Juliana Bruna 26 m 83, Polska i dokonanie wpisu: BAKALLAND SA, Mościska, Polska.

**147972** 2007 02 28 A. Wprowadzono zmianę siedziby uprawnionego przez wykreślenie wpisu: COMPAGNIE GERVAIS DANONE - (société anonyme), 126-130, rue Jules Guesde, 92300 Levallois-Perret, Francja i dokonanie wpisu: COMPAGNIE GERVAIS DANONE, - (société anonyme), Paryż, Francja.

**148091** 2007 02 26 A. Wprowadzono zmianę uprawnionego przez wykreślenie wpisu: UNO FRESCO TRADEX Spółka z o.o., 05-080 Izabelin Mościska ul. Bakaliowa 1, Polska i dokonanie wpisu: BAKALLAND SA, Mościska, Polska.

**149080** 2007 02 21 A. Wprowadzono zmianę adresu uprawnionego przez wykreślenie wpisu: ZIELONA BUDKA SPÓŁKA AKCYJNA, 04-687 Warszawa ul. Lucerny 49A, Polska i dokonanie wpisu: ZIELONA BUDKA S.A., Warszawa, Polska.

**149080** 2007 02 21 D. Dokonano wpisu: Zgodnie z umową z dnia 05 lipca 2006 r., Urząd dokonuje wpisu zastawu zwykłego w rejestrze znaków towarowych na prawie ochronnym przedmiotowego znaku towarowego na rzecz Deutsche Bank Aktiengesellschaft, London Branch, Wielka Brytania.

**149080** 2007 02 21 D. Dokonano wpisu: Zgodnie z wnioskiem z dnia 25 października 2006 r. z dniem 14 listopada 2006 r. Urząd dokonuje wpisu zastawu w rejestrze na prawie ochronnym przedmiotowego znaku towarowego, na podstawie postanowienia Sądu Rejonowego dla miasta stołecznego Warszawy w Warszawie – Wydział XI Gospodarczy – Rejestru Zastawów (w sprawie o sygnaturze akt WA.XI.NsRejZa.9896/06/760 dokonano w dniu 11.10.2006 roku wpisu w Rejestrze Zastawów pod pozycją 2043735).

**149110** 2007 02 12 A. Wprowadzono zmianę uprawnionego przez wykreślenie wpisu: Apteka STARA S.C. Stanisław Piechula, Renata Piechula, 43-190 Mikołów Rynek 5, Polska i dokonanie wpisu: APTEKA STARA – PIECHULA Spółka Jawna, Mikołów, Polska 270645325.



**149332** 2007 02 28 A. Wprowadzono zmianę siedziby uprawnionego przez wykreślenie wpisu: Compagnie Gervais Danone (société anonyme), 126-130 rue Jules Guesde, 92300 Levallois-Perret, Francja i dokonanie wpisu: Compagnie Gervais Danone (société anonyme), Paryż, Francja.

**149333** 2007 02 28 A. Wprowadzono zmianę siedziby uprawnionego przez wykreślenie wpisu: Compagnie Gervais Danone (société anonyme), 126-130 rue Jules Guesde, 92300 Levallois-Perret, Francja i dokonanie wpisu: Compagnie Gervais Danone (société anonyme), Paryż, Francja.

**149431** 2007 02 08 A. Wprowadzono zmianę uprawnionego przez wykreślenie wpisu: Przedszkole Niepubliczne „ZIELONA CIUCHCIA – Bemowo” S.C., Agata Wawer, Agnieszka Sławek, 01-490 Warszawa ul. Dostępna 60, Polska i dokonanie wpisu: ZIELONA CIUCHCIA s.c., Agnieszka Sławek, Agata Wawer, Jacek Wawer, Warszawa, Polska.

**149431** 2007 02 08 A. Wprowadzono zmianę uprawnionego przez wykreślenie wpisu: ZIELONA CIUCHCIA s.c., Agnieszka Sławek, Agata Wawer, Jacek Wawer, Warszawa, Polska i dokonanie wpisu: PRZEDSZKOLE ZIELONA CIUCHCIA A. Wawer, A.Sławek, J. Wawer Spółka jawna, Warszawa, Polska.

**150121** 2007 02 06 A. Wprowadzono zmianę siedziby uprawnionego przez wykreślenie wpisu: „OPEN-NET” Spółka Akcyjna, 32-500 Chrzanów ul. Jordana 7, Polska 273390216 i dokonanie wpisu: OPEN NET Spółka Akcyjna, Katowice, Polska 273390216.

**150174** 2007 02 23 A. Wprowadzono zmianę siedziby uprawnionego przez wykreślenie wpisu: MITEX SA, 25-558 Kielce ul. Zagrnańska 65, Polska i dokonanie wpisu: MITEX SA, Warszawa, Polska 290550980.

**150175** 2007 02 23 A. Wprowadzono zmianę siedziby uprawnionego przez wykreślenie wpisu: MITEX S.A., 25-558 Kielce ul. Zagrnańska 65, Polska i dokonanie wpisu: MITEX S.A., Warszawa, Polska.

**150421** 2007 02 08 A. Wprowadzono zmianę nazwy uprawnionego przez wykreślenie wpisu: PARAMO POLSKA Spółka z o.o., 47-208 Reńska Wieś ul. Fabryczna 5, Polska i dokonanie wpisu: IZOLBIT SPÓŁKA Z OGRANICZONĄ ODPOWIEDZIALNOŚCIĄ, Reńska Wieś, Polska 531291590.

**150421** 2007 02 08 A. Wprowadzono zmianę nazwy uprawnionego przez wykreślenie wpisu: IZOLBIT SPÓŁKA Z OGRANICZONĄ ODPOWIEDZIALNOŚCIĄ, Reńska Wieś, Polska 531291590 i dokonanie wpisu: „BITUMEX” SPÓŁKA Z OGRANICZONĄ ODPOWIEDZIALNOŚCIĄ, Reńska Wieś, Polska 531291590.

**150421** 2007 02 08 A. Wprowadzono zmianę uprawnionego przez wykreślenie wpisu: „BITUMEX” SPÓŁKA Z OGRANICZONĄ ODPOWIEDZIALNOŚCIĄ, Reńska Wieś, Polska 531291590 i dokonanie wpisu: „ICOPAL” SPÓŁKA AKCYJNA, Zduńska Wola, Polska 730020836.

**150770** 2007 02 23 A. Wprowadzono zmianę siedziby uprawnionego przez wykreślenie wpisu: MITEX SA, 25-558 Kielce ul. Zagrnańska 65, Polska i dokonanie wpisu: MITEX SA, Warszawa, Polska 290550980.

**151402** 2007 02 19 A. Wprowadzono zmianę uprawnionego przez wykreślenie wpisu: HALEW Obróbka Drewna Spółka z o.o., 66-540 Stare Kurowo ul. Świerczewskiego 13, Polska i dokonanie wpisu: Treppenmeister GmbH, Jettingen, Niemcy.

**151722** 2007 02 23 A. Wprowadzono zmianę siedziby uprawnionego przez wykreślenie wpisu: MITEX S.A., 25-558 Kielce ul. Zagrnańska 65, Polska i dokonanie wpisu: MITEX S.A., Warszawa, Polska 290550980.

**151712** 2007 02 20 A. Wprowadzono zmianę uprawnionego przez wykreślenie wpisu: „STAR FOODS” Spółka Akcyjna, 02-676 Warszawa ul. Postępu 21, Polska i dokonanie wpisu: „FRITO LAY

POLAND” SPÓŁKA Z OGRANICZONĄ ODPOWIEDZIALNOŚCIĄ, Grodzisk Mazowiecki, Polska 012688286.

**151713** 2007 02 20 A. Wprowadzono zmianę uprawnionego przez wykreślenie wpisu: „STAR FOODS” Spółka Akcyjna, 02-676 Warszawa ul. Postępu 21, Polska i dokonanie wpisu: „FRITO LAY POLAND” SPÓŁKA Z OGRANICZONĄ ODPOWIEDZIALNOŚCIĄ, Grodzisk Mazowiecki, Polska 012688286.

**151714** 2007 02 20 A. Wprowadzono zmianę uprawnionego przez wykreślenie wpisu: „STAR FOODS” Spółka Akcyjna, 02-676 Warszawa ul. Postępu 21, Polska i dokonanie wpisu: „FRITO LAY POLAND” SPÓŁKA Z OGRANICZONĄ ODPOWIEDZIALNOŚCIĄ, Grodzisk Mazowiecki, Polska 012688286.

**151715** 2007 02 20 A. Wprowadzono zmianę uprawnionego przez wykreślenie wpisu: „STAR FOODS” Spółka Akcyjna, 02-676 Warszawa ul. Postępu 21, Polska i dokonanie wpisu: „FRITO LAY POLAND” SPÓŁKA Z OGRANICZONĄ ODPOWIEDZIALNOŚCIĄ, Grodzisk Mazowiecki, Polska 012688286.

**151716** 2007 02 20 A. Wprowadzono zmianę uprawnionego przez wykreślenie wpisu: „STAR FOODS” Spółka Akcyjna, 02-676 Warszawa ul. Postępu 21, Polska i dokonanie wpisu: „FRITO LAY POLAND” SPÓŁKA Z OGRANICZONĄ ODPOWIEDZIALNOŚCIĄ, Grodzisk Mazowiecki, Polska 012688286.

**151717** 2007 02 20 A. Wprowadzono zmianę uprawnionego przez wykreślenie wpisu: „STAR FOODS” Spółka Akcyjna, 02-676 Warszawa ul. Postępu 21, Polska i dokonanie wpisu: „FRITO LAY POLAND” SPÓŁKA Z OGRANICZONĄ ODPOWIEDZIALNOŚCIĄ, Grodzisk Mazowiecki, Polska 012688286.

**153763** 2007 02 19 A. Wprowadzono zmianę siedziby uprawnionego przez wykreślenie wpisu: Sun Microsystems Inc., 901 San Antonio Road, Palo Alto, California 94303, Stany Zjednoczone Ameryki i dokonanie wpisu: Sun Microsystems, Inc., Santa Clara, Stany Zjednoczone Ameryki.

**153950** 2007 02 08 A. Wprowadzono zmianę uprawnionego przez wykreślenie wpisu: Przedsiębiorstwo Produkcyjno Handlowo Usługowe CELMAR Celina Troczyńska, Marian Troczyński, 64-920 Piła ul. Rodakowskiego 94, Polska i dokonanie wpisu: Rene Coffee Pads „MAGMAR” Marcin Troczyński, Piła, Polska NIP: 764-215-48-95.

**154530** 2007 02 20 A. Wprowadzono zmianę uprawnionego przez wykreślenie wpisu: „STAR FOODS” Spółka Akcyjna, 02-676 Warszawa ul. Postępu 21, Polska i dokonanie wpisu: „FRITO LAY POLAND” SPÓŁKA Z OGRANICZONĄ ODPOWIEDZIALNOŚCIĄ, Grodzisk Mazowiecki, Polska 012688286.

**154535** 2007 02 20 A. Wprowadzono zmianę uprawnionego przez wykreślenie wpisu: „STAR FOODS” Spółka Akcyjna, 02-676 Warszawa ul. Postępu 21, Polska i dokonanie wpisu: „FRITO LAY POLAND” SPÓŁKA Z OGRANICZONĄ ODPOWIEDZIALNOŚCIĄ, Grodzisk Mazowiecki, Polska 012688286.

**154544** 2007 02 20 A. Wprowadzono zmianę uprawnionego przez wykreślenie wpisu: Star Foods Spółka Akcyjna, 02-676 Warszawa ul. Postępu 21, Polska i dokonanie wpisu: „FRITO LAY POLAND” SPÓŁKA Z OGRANICZONĄ ODPOWIEDZIALNOŚCIĄ, Grodzisk Mazowiecki, Polska 012688286.

**154747** 2007 02 28 A. Wprowadzono zmianę siedziby uprawnionego przez wykreślenie wpisu: Compagnie Gervais Danone (société anonyme), 126-130, rue Jules Guesde, 92300 Levallois-Perret, Francja i dokonanie wpisu: Compagnie Gervais Danone (société anonyme), Paryż, Francja.

**155070** 2007 02 28 A. Wprowadzono zmianę siedziby uprawnionego przez wykreślenie wpisu: Compagnie Gervais Danone (société anonyme), 126-130, rue Jules Guesde, 92300 Levallois-Perret, Francja i dokonanie wpisu: Compagnie Gervais Danone (société anonyme), Paryż, Francja.

**155836** 2007 02 19 A. Wprowadzono zmianę uprawnionego przez wykreślenie wpisu: Oasis Corporation, 265 North Hamilton Road, Columbus, Ohio 43213, Stany Zjednoczone Ameryki i dokonanie wpisu: Zohar Waterworks, LLC, Columbus, Stany Zjednoczone Ameryki.

**155946** 2007 02 19 A. Wprowadzono zmianę uprawnionego przez wykreślenie wpisu: L. Rose & Co., Limited, 25, Berkeley Square, Londyn W1X 6HT, Wielka Brytania i dokonanie wpisu: CADBURY IRELAND LIMITED, Dublin, Irlandia.

**155990** 2007 02 28 A. Wprowadzono zmianę siedziby uprawnionego przez wykreślenie wpisu: Compagnie Gervais Danone (société anonyme), 126-130, rue Jules Guesde, 92300 Levallois-Perret, Francja i dokonanie wpisu: Compagnie Gervais Danone (société anonyme), Paryż, Francja.

**156871** 2007 02 22 A. Wprowadzono zmianę uprawnionego przez wykreślenie wpisu: Firma Handlowa „DANA” Spółka Jawna Dobrosielska Danuta, Góra Jerzy, Góra Andrzej, Toruń, Polska i dokonanie wpisu: Firma Handlowa „DANA” Spółka Jawna Dobrosielska Danuta, Góra Jerzy, Góra Andrzej, Jagliński Jan, Toruń, Polska.

**156873** 2007 02 26 A. Wprowadzono zmianę uprawnionego przez wykreślenie wpisu: UNO FRESCO TRADEX Spółka z o.o., 05-080 Izabelin Mościska k/Warszawy ul. Bakaliowa 1, Polska i dokonanie wpisu: BAKALLAND SA, Mościska k/Warszawy, Polska.

**157014** 2007 02 26 A. Wprowadzono zmianę siedziby uprawnionego przez wykreślenie wpisu: Sun Microsystem, Inc., 901 San Antonio Road, California 94303, Stany Zjednoczone Ameryki i dokonanie wpisu: Sun Microsystem, Inc., Santa Clara, Stany Zjednoczone Ameryki.

**158356** 2007 02 23 A. Wprowadzono zmianę siedziby uprawnionego przez wykreślenie wpisu: P.H.U. TERRABUD Spółka z o.o., 42-600 Tarnowskie Góry ul. Sienkiewicza 1, Polska i dokonanie wpisu: P.H.U. TERRABUD Spółka z o.o., Katowice, Polska 276410860.

**158356** 2007 02 23 A. Wprowadzono zmianę uprawnionego przez wykreślenie wpisu: P.H.U. TERRABUD Spółka z o.o., Katowice, Polska 276410860 i dokonanie wpisu: Przedsiębiorstwo Usług Inwestycyjnych „TERRABUD II” Sp. z o.o., Tarnowskie Góry, Polska.

**159519** 2007 02 19 A. Wprowadzono zmianę siedziby uprawnionego przez wykreślenie wpisu: Sun Microsystem, Inc., 901 San Antonio Road, Palo Alto, California 94303, Stany Zjednoczone Ameryki i dokonanie wpisu: Sun Microsystems, Inc., Santa Clara, Stany Zjednoczone Ameryki.

**159763** 2007 02 20 A. Wprowadzono zmianę uprawnionego przez wykreślenie wpisu: Ewa Jakubowska, 62-800 Kalisz ul. Zielona 3c, Polska i dokonanie wpisu: LABORATORIUM LEKÓW WETERYNARYJNYCH „EUROWET” SPÓŁKA Z OGRANICZONĄ ODPOWIEDZIALNOŚCIĄ, Kalisz, Polska 250033164.

**159990** 2007 02 19 A. Wprowadzono zmianę uprawnionego przez wykreślenie wpisu: UNO FRESCO TRADEX Spółka z o.o., 05-080 Izabelin Mościska k/Warszawy ul. Bakaliowa 1, Polska i dokonanie wpisu: BAKALLAND SA, Mościska k/Warszawy, Polska.

**160062** 2007 02 22 A. Wprowadzono zmianę adresu uprawnionego przez wykreślenie wpisu: AHA POLSKA Spółka z o.o., 02-729 Warszawa ul. Rolna 175a, Polska i dokonanie wpisu: AHA POLSKA Spółka z o.o., Warszawa, Polska 012805562.

**161315** 2007 02 22 A. Wprowadzono zmianę adresu uprawnionego przez wykreślenie wpisu: AHA POLSKA Spółka z o.o., 02-729 Warszawa ul. Rolna 175a, Polska i dokonanie wpisu: AHA POLSKA Spółka z o.o., Warszawa, Polska 012805562.

**161409** 2007 02 26 A. Wprowadzono zmianę uprawnionego przez wykreślenie wpisu: INTER DRUK korporacja papiernicza, 08-400 Garwolin ul. Kościuszki 22, Polska i dokonanie wpisu: INTERDRUK CORPORATION spółka z ograniczoną odpowiedzialnością, Warszawa, Polska.

**163723** 2007 02 22 A. Wprowadzono zmianę nazwy uprawnionego przez wykreślenie wpisu: „TELEFONIA POLSKA-ZACHÓD” Spółka z o.o., Szczecin, Polska 010783477 i dokonanie wpisu: TELENET ZACHÓD Spółka z o.o., Szczecin, Polska 010783477.

**163723** 2007 02 22 A. Wprowadzono zmianę siedziby uprawnionego przez wykreślenie wpisu: TELENET ZACHÓD Spółka z o.o., Szczecin, Polska 010783477 i dokonanie wpisu: TELENET ZACHÓD Spółka z o.o., Mielec, Polska 010783477.

**163723** 2007 02 22 A. Wprowadzono zmianę nazwy uprawnionego przez wykreślenie wpisu: TELENET ZACHÓD Spółka z o.o., Mielec, Polska 010783477 i dokonanie wpisu: MULTIMEDIA POLSKA - ZACHÓD Spółka z o.o., Mielec, Polska 010783477.

**163887** 2007 02 19 A. Wprowadzono zmianę nazwy uprawnionego przez wykreślenie wpisu: Westvaco Worldwide Distribution, S.A. (WWD), Neuchâtel, Szwajcaria i dokonanie wpisu: MeadWestvaco Worldwide Distribution, S.A., Neuchâtel, Szwajcaria.

**163887** 2007 02 19 A. Wprowadzono zmianę uprawnionego przez wykreślenie wpisu: MeadWestvaco Worldwide Distribution, S.A., Neuchâtel, Szwajcaria i dokonanie wpisu: MeadWestvaco Corporation, Stamford, Stany Zjednoczone Ameryki.

**164253** 2007 02 28 A. Wprowadzono zmianę siedziby uprawnionego przez wykreślenie wpisu: Compagnie Gervais Danone (société anonyme), Levallois-Perret, Francja i dokonanie wpisu: Compagnie Gervais Danone (société anonyme), Paryż, Francja.

**164591** 2007 02 26 A. Wprowadzono zmianę uprawnionego przez wykreślenie wpisu: UNO FRESCO TRADEX Spółka z o.o., Mościska k/Warszawy, Polska i dokonanie wpisu: BAKALLAND SA, Mościska k/Warszawy, Polska.

**164608** 2007 02 19 A. Wprowadzono zmianę uprawnionego przez wykreślenie wpisu: UNO FRESCO TRADEX Spółka z o.o., Mościska k/Warszawy, Polska i dokonanie wpisu: BAKALLAND SA, Mościska k/Warszawy, Polska.

**165728** 2007 02 22 A. Wprowadzono zmianę uprawnionego przez wykreślenie wpisu: JERONIMO MARTINS DYSTRYBUCJA Spółka z o.o., Poznań, Polska 630303023 i dokonanie wpisu: JERONIMO MARTINS DYSTRYBUCJA S.A., Poznań, Polska 630303023.

**165728** 2007 02 22 A. Wprowadzono zmianę siedziby uprawnionego przez wykreślenie wpisu: JERONIMO MARTINS DYSTRYBUCJA S.A., Poznań, Polska 630303023 i dokonanie wpisu: JERONIMO MARTINS DYSTRYBUCJA S.A., Kostrzyn, Polska 630303023.

**165729** 2007 02 22 A. Wprowadzono zmianę uprawnionego przez wykreślenie wpisu: JERONIMO MARTINS DYSTRYBUCJA Spółka z o.o., Poznań, Polska 630303023 i dokonanie wpisu: JERONIMO MARTINS DYSTRYBUCJA S.A., Poznań, Polska 630303023.

**165729** 2007 02 22 A. Wprowadzono zmianę siedziby uprawnionego przez wykreślenie wpisu: JERONIMO MARTINS DYSTRYBUCJA S.A., Poznań, Polska 630303023 i dokonanie wpisu: JERONIMO MARTINS DYSTRYBUCJA S.A., Kostrzyn, Polska 630303023.

**165773** 2007 02 28 A. Wprowadzono zmianę siedziby uprawnionego przez wykreślenie wpisu: Compagnie Gervais Danone (société anonyme), Levallois-Perret, Francja i dokonanie wpisu: Compagnie Gervais Danone (société anonyme), Paryż, Francja.

**165884** 2007 02 23 A. Wprowadzono zmianę nazwy uprawnionego przez wykreślenie wpisu: Pracownia Projektowa Budownictwa Komunalnego „PROKOM” Spółka z o.o., Warszawa, Polska i dokonanie wpisu: „PROKOM” Sp. z o.o., Warszawa, Polska 001313936.

**166654** 2007 02 23 A. Wprowadzono zmianę uprawnionego przez wykreślenie wpisu: „CLASSIC REVIVAL” s.c. Mirosław Zagajewski, Piotr Bursiewicz, Wrocław, Polska 930893222i dokonanie wpisu: Zagajewski Mirosław, Zagajewska Marzena, Wrocław, Polska.

**166713** 2007 02 28 C. Wprowadzono zmianę przez wykreślenie całego wykazu towarów oraz wszystkich klas towarowych i do-

konanie wpisu: urządzenia medyczne, włączając implanty bioder oraz odnośne części i akcesoria; klasa 10.

**166784** 2007 02 08 A. Wprowadzono zmianę uprawnionego przez wykreślenie wpisu: Przedsiębiorstwo Produkcyjno-Handlowo-Uslugowe „CELMAR”, Celina Troczyńska, Marian Troczyński, Piła, Polska 004620231 i dokonanie wpisu: Rene Coffee Pads „MAGMAR” Marcin Troczyński, Piła, Polska NIP: 764-215-48-95.

**167824** 2007 02 08 A. Wprowadzono zmianę uprawnionego przez wykreślenie wpisu: Przedsiębiorstwo Produkcyjno-Handlowo-Uslugowe CELMAR, Celina Troczyńska, Marian Troczyński, Piła, Polska 004620231 i dokonanie wpisu: Rene Coffee Pads „MAGMAR” Marcin Troczyński, Piła, Polska NIP: 764-215-48-95.

**167985** 2007 02 08 A. Wprowadzono zmianę uprawnionego przez wykreślenie wpisu: Przedsiębiorstwo Produkcyjno-Handlowo-Uslugowe CELMAR, Celina Troczyńska, Marian Troczyński, Piła, Polska 004620231 i dokonanie wpisu: Rene Coffee Pads „MAGMAR” Marcin Troczyński, Piła, Polska NIP: 764-215-48-95.

**167986** 2007 02 23 A. Wprowadzono zmianę uprawnionego przez wykreślenie wpisu: „GRAN” Andrzej Henryk Walus, Kraków, Polska 351607428 i dokonanie wpisu: Księgowość Polska Sp. z o.o., Kraków, Polska.

**168501** 2007 02 20 A. Wprowadzono zmianę uprawnionego przez wykreślenie wpisu: STAR FOODS S.A., Warszawa, Polska 012858802 i dokonanie wpisu: „FRITO LAY POLAND” SPÓŁKA Z OGRANICZONĄ ODPOWIEDZIALNOŚCIĄ, Grodzisk Mazowiecki, Polska 012688286.

**168502** 2007 02 20 A. Wprowadzono zmianę uprawnionego przez wykreślenie wpisu: STAR FOODS S.A., Warszawa, Polska 012858802 i dokonanie wpisu: „FRITO LAY POLAND” SPÓŁKA Z OGRANICZONĄ ODPOWIEDZIALNOŚCIĄ, Grodzisk Mazowiecki, Polska 012688286.

**168503** 2007 02 20 A. Wprowadzono zmianę uprawnionego przez wykreślenie wpisu: STAR FOODS S.A., Warszawa, Polska 012858802 i dokonanie wpisu: „FRITO LAY POLAND” SPÓŁKA Z OGRANICZONĄ ODPOWIEDZIALNOŚCIĄ, Grodzisk Mazowiecki, Polska 012688286.

**168504** 2007 02 20 A. Wprowadzono zmianę uprawnionego przez wykreślenie wpisu: STAR FOODS S.A., Warszawa, Polska 012858802 i dokonanie wpisu: „FRITO LAY POLAND” SPÓŁKA Z OGRANICZONĄ ODPOWIEDZIALNOŚCIĄ, Grodzisk Mazowiecki, Polska 012688286.

**168505** 2007 02 20 A. Wprowadzono zmianę uprawnionego przez wykreślenie wpisu: STAR FOODS S.A., Warszawa, Polska 012858802 i dokonanie wpisu: „FRITO LAY POLAND” SPÓŁKA Z OGRANICZONĄ ODPOWIEDZIALNOŚCIĄ, Grodzisk Mazowiecki, Polska 012688286.

**168506** 2007 02 20 A. Wprowadzono zmianę uprawnionego przez wykreślenie wpisu: STAR FOODS S.A., Warszawa, Polska 012858802 i dokonanie wpisu: „FRITO LAY POLAND” SPÓŁKA Z OGRANICZONĄ ODPOWIEDZIALNOŚCIĄ, Grodzisk Mazowiecki, Polska 012688286.

**168899** 2007 02 23 A. Wprowadzono zmianę uprawnionego przez wykreślenie wpisu: „DŻWIGSERWIS” Jerzy Ejma, Wałcz, Polska 004631111 i dokonanie wpisu: TDE Sp. z o.o., Wałcz, Polska 004635190.

**169165** 2007 02 23 A. Wprowadzono zmianę siedziby uprawnionego przez wykreślenie wpisu: Korporacja Instalnet Spółka z o.o., Wrocław, Polska 932115055 i dokonanie wpisu: Korporacja Instalnet Spółka z o.o., Gorzów Wlkp., Polska 932115055.

**169181** 2007 02 23 A. Wprowadzono zmianę nazwy uprawnionego przez wykreślenie wpisu: Okręgowa Spółdzielnia Mleczarska, Stargard Szczeciński, Polska 0040440561 i dokonanie wpi-

su: STARCO SPÓŁDZIELNIA MLECZARSKA STARGARD SZCZECIŃSKI, Stargard Szczeciński, Polska 000440561.

**169398** 2007 02 23 A. Wprowadzono zmianę nazwy uprawnionego przez wykreślenie wpisu: Zespół Elektrowni w Łodzi Spółka Akcyjna, Łódź, Polska 470791581 i dokonanie wpisu: Zespół Elektrociepłowni w Łodzi Spółka Akcyjna, Łódź, Polska 470791581.

**169407** 2007 02 22 A. Wprowadzono zmianę nazwy uprawnionego przez wykreślenie wpisu: G-7 Spółka z o.o., Warszawa, Polska i dokonanie wpisu: G 7 – EXPERT KUCHNIE Sp. z o.o., Warszawa, Polska.

**169669** 2007 02 28 A. Wprowadzono zmianę siedziby uprawnionego przez wykreślenie wpisu: Compagnie Gervais Danone, Levallois-Perret, Francja i dokonanie wpisu: Compagnie Gervais Danone, Paryż, Francja.

**169768** 2007 02 08 A. Wprowadzono zmianę uprawnionego przez wykreślenie wpisu: Przedsiębiorstwo Produkcyjno-Handlowo-Uslugowe „CELMAR”, Celina Troczyńska, Marian Troczyński, Piła, Polska 004620231 i dokonanie wpisu: Rene Coffee Pads „MAGMAR” Marcin Troczyński, Piła, Polska NIP: 764-215-48-95.

**170484** 2007 02 20 A. Wprowadzono zmianę uprawnionego przez wykreślenie wpisu: STAR FOODS Spółka Akcyjna, Warszawa, Polska 012858802 i dokonanie wpisu: „FRITO LAY POLAND” SPÓŁKA Z OGRANICZONĄ ODPOWIEDZIALNOŚCIĄ, Grodzisk Mazowiecki, Polska 012688286.

**170547** 2007 02 23 A. Wprowadzono zmianę uprawnionego przez wykreślenie wpisu: JERONIMO MARTINS DYSTRYBUCJA Sp. z o.o., Poznań, Polska 630303023 i dokonanie wpisu: JERONIMO MARTINS DYSTRYBUCJA S.A., Poznań, Polska 630303023.

**170547** 2007 02 23 A. Wprowadzono zmianę siedziby uprawnionego przez wykreślenie wpisu: JERONIMO MARTINS DYSTRYBUCJA S.A., Poznań, Polska 630303023 i dokonanie wpisu: JERONIMO MARTINS DYSTRYBUCJA S.A., Kostrzyn, Polska 630303023.

**170730** 2007 02 28 A. Wprowadzono zmianę siedziby uprawnionego przez wykreślenie wpisu: Compagnie Gervais Danone (société anonyme), Levallois-Perret, Francja i dokonanie wpisu: Compagnie Gervais Danone (société anonyme), Paryż, Francja.

**170913** 2007 02 28 A. Wprowadzono zmianę siedziby uprawnionego przez wykreślenie wpisu: Compagnie Gervais Danone (société anonyme), Levallois-Perret, Francja i dokonanie wpisu: Compagnie Gervais Danone (société anonyme), Paryż, Francja.

**170958** 2007 02 22 A. Wprowadzono zmianę uprawnionego przez wykreślenie wpisu: PPHU „FURA” Spółka jawna, Wrocław, Polska 930589665 i dokonanie wpisu: „Dariusz Fura zam. ul. Miąnowskiego 5/1, 51-605 Wrocław”, Wrocław, Polska.

**171023** 2007 02 22 A. Wprowadzono zmianę uprawnionego przez wykreślenie wpisu: MERLIN, COM. PL. Spółka z o.o., Warszawa, Polska 5212694783 i dokonanie wpisu: MERLIN.COM.PL. S.A., Warszawa, Polska 012845024.

**171023** 2007 02 22 A. Wprowadzono zmianę nazwy uprawnionego przez wykreślenie wpisu: MERLIN.COM.PL. S.A., Warszawa, Polska 012845024 i dokonanie wpisu: MERLIN.PL.S.A., Warszawa, Polska 012845024.

**171305** 2007 02 23 A. Wprowadzono zmianę uprawnionego przez wykreślenie wpisu: RSC TOWAR Spółka z o.o., Grabowice, Polska 870504528 i dokonanie wpisu: RSC TOWAR Spółka z o.o., Toruń, Polska 870504528.

**171371** 2007 02 23 A. Wprowadzono zmianę uprawnionego przez wykreślenie wpisu: „FARMER” Hurtownia Rolno-Przemysłowa Stanisław Raniś, Bogdan Zmyślony, Fabianów, Polska 250019218 i dokonanie wpisu: „FARMER” Sp.J. Hurtownia Rolno-Przemysłowa Stanisław Raniś, Bogdan Zmyślony, Fabianów, Polska 250019218.

**171371** 2007 02 23 A. Wprowadzono zmianę nazwy uprawnionego przez wykreślenie wpisu: „FARMER” Sp.J. Hurtownia Rol-

no-Przemysłowa Stanisław Raniś, Bogdan Zmysłony, Fabianów, Polska 250019218 i dokonanie wpisu: „FARMER” Raniś - Zmysłony, Sp. J., Fabianów, Polska 250019218.

**171442** 2007 02 23 A. Wprowadzono zmianę nazwy uprawnionego przez wykreślenie wpisu: Podhalańska Fabryka Aparatury Pomiarowej „LIMATHERM” Spółka z o.o., Limanowa, Polska 490567000 i dokonanie wpisu: „LIMATHERM” Spółka z o.o., Limanowa, Polska 490567000.

**171495** 2007 02 23 A. Wprowadzono zmianę nazwy uprawnionego przez wykreślenie wpisu: „YOUNG DIGITAL POLAND” S.A., Gdańsk, Polska 191604534 i dokonanie wpisu: „YOUNG DIGITAL PLANET” S.A., Gdańsk, Polska 191604534.

**171535** 2007 02 23 A. Wprowadzono zmianę uprawnionego przez wykreślenie wpisu: FIRMA HANDLOWO-USŁUGOWA „MARIPIO” Spółka Jawna, Piotr Skowron, Mariusz Mieszkwicz, Tarnobrzeg, Polska 830382571 i dokonanie wpisu: Firma Handlowo – Usługowa „GLER” Piotr Skowron, Stefan Skowron Sp. J., Tarnobrzeg, Polska.

**171536** 2007 02 23 A. Wprowadzono zmianę uprawnionego przez wykreślenie wpisu: „BRAAS POLSKA” Spółka z o.o., Opole, Polska 630117823 i dokonanie wpisu: RUPPCERAMIKA Sp. z o.o., Opole, Polska 490397905.

**171536** 2007 02 23 A. Wprowadzono zmianę uprawnionego przez wykreślenie wpisu: RUPPCERAMIKA Sp. z o.o., Opole, Polska 490397905 i dokonanie wpisu: LAFARGE DACHY Sp. z o.o., Opole, Polska 490397905.

**171564** 2007 02 23 A. Wprowadzono zmianę uprawnionego przez wykreślenie wpisu: REKMAN GROBELNY GŁOWIAK ŁUSZPIŃSKI SPÓŁKA JAWNA, Wrocław, Polska 931570099 i dokonanie wpisu: REKMAN Sp. z o.o., Wrocław, Polska 931570099.

**171707** 2007 02 21 A. Wprowadzono zmianę uprawnionego przez wykreślenie wpisu: „VOX INDUSTRIE” Spółka Akcyjna, Janikowo, Polska 631035843 i dokonanie wpisu: VOX INDUSTRIE S.A. - PROFILE, Spółka Komandytowa, Czerwonak, Polska 634591881.

**171723** 2007 02 28 A. Wprowadzono zmianę siedziby uprawnionego przez wykreślenie wpisu: Compagnie Gervais Danone (société anonyme), Levallois-Perret, Francja i dokonanie wpisu: Compagnie Gervais Danone (société anonyme), Paryż, Francja.

**172085** 2007 02 23 A. Wprowadzono zmianę uprawnionego przez wykreślenie wpisu: EUROCASH Spółka z o.o., Poznań, Polska 631008941 i dokonanie wpisu: EUROCASH S.A., Poznań, Polska 631008941.

**172088** 2007 02 23 A. Wprowadzono zmianę uprawnionego przez wykreślenie wpisu: „MobileGo” Spółka z ograniczoną odpowiedzialnością, Warszawa, Polska 015229834 i dokonanie wpisu: Overnet Interactive Agency Sp. z o.o., Warszawa, Polska.

**172191** 2007 02 22 A. Wprowadzono zmianę uprawnionego przez wykreślenie wpisu: „ASCO” Janusz Nowak, Jadwiga Pałka, Katowice, Polska 277684877 i dokonanie wpisu: „ASCO” Janusz Nowak, Jadwiga Pałka Spółka Jawna, Katowice, Polska 277684877.

**172241** 2007 02 23 A. Wprowadzono zmianę uprawnionego przez wykreślenie wpisu: P.P.H.U. „CLOVIN” S.C. Ewa Urszula Żanowska, Anna Paszkiewicz-Gadek, Maria Michalska, Czyżew Osada, Polska 450110591 i dokonanie wpisu: PP CLOVIN E. ŻANOWSKA I WSPÓLNICY Sp. J., Czyżew-Osada, Polska.

**172242** 2007 02 23 A. Wprowadzono zmianę uprawnionego przez wykreślenie wpisu: P.P.H.U. „CLOVIN” S.C. Ewa Urszula Żanowska, Anna Paszkiewicz-Gadek, Maria Michalska, Czyżew Osada, Polska 450110591 i dokonanie wpisu: PP CLOVIN E. ŻANOWSKA I WSPÓLNICY Sp. J., Czyżew-Osada, Polska 450110591.

**172458** 2007 02 23 A. Wprowadzono zmianę nazwy uprawnionego przez wykreślenie wpisu: Przedsiębiorstwo Produkcyjno-Usługowo-Handlowe „JURMAR”, Spółka z ograniczoną odpo-

wiedzialnością, Chorzów, Polska 273172011 i dokonanie wpisu: HAMANA Sp. z o.o., Chorzów, Polska 273172011.

**172917** 2007 02 05 A. Wprowadzono zmianę nazwy uprawnionego przez wykreślenie wpisu: Compagnie Européenne de Diffusion de Produits Lactés – CEDILAC S.A., Lyon, Francja i dokonanie wpisu: CANDIA, Lyon, Francja.

**173256** 2007 02 23 A. Wprowadzono zmianę siedziby uprawnionego przez wykreślenie wpisu: ULTER SPORT Spółka z o.o., Bystra Śląska, Polska 072394980 i dokonanie wpisu: ULTER SPORT Sp. z o.o., Węgierska Górka, Polska 072394980.

**173336** 2007 02 22 A. Wprowadzono zmianę nazwy uprawnionego przez wykreślenie wpisu: SCHULSTAD Spółka z o.o., Poznań, Polska 631551906 i dokonanie wpisu: Lantmannen Axa Poland Spółka z ograniczoną odpowiedzialnością, Poznań, Polska 631551906.

**173778** 2007 02 20 A. Wprowadzono zmianę uprawnionego przez wykreślenie wpisu: Star Foods Spółka Akcyjna, Warszawa, Polska 012858802 i dokonanie wpisu: „FRITO LAY POLAND” SPÓŁKA Z OGRANICZONĄ ODPOWIEDZIALNOŚCIĄ, Grodzisk Mazowiecki, Polska 012688286.

**173827** 2007 02 19 A. Wprowadzono zmianę uprawnionego przez wykreślenie wpisu: Mars U.K. Limited, Slough, Wielka Brytania i dokonanie wpisu: MEI, INC., West Chester, Wielka Brytania.

**173894** 2007 02 06 A. Wprowadzono zmianę nazwy uprawnionego przez wykreślenie wpisu: Zakład Przetwórstwa Mięsnego „Tarczyński” Spółka Akcyjna, Trzebnica, Polska 932003793 i dokonanie wpisu: Tarczyński Spółka Akcyjna, Trzebnica, Polska 932003793.

**173895** 2007 02 06 A. Wprowadzono zmianę nazwy uprawnionego przez wykreślenie wpisu: Zakład Przetwórstwa Mięsnego „Tarczyński” Spółka Akcyjna, Trzebnica, Polska 932003793 i dokonanie wpisu: Tarczyński Spółka Akcyjna, Trzebnica, Polska 932003793.

**173896** 2007 02 06 A. Wprowadzono zmianę nazwy uprawnionego przez wykreślenie wpisu: Zakład Przetwórstwa Mięsnego „Tarczyński” Spółka Akcyjna, Trzebnica, Polska 932003793 i dokonanie wpisu: Tarczyński Spółka Akcyjna, Trzebnica, Polska 932003793.

**174093** 2007 02 06 A. Wprowadzono zmianę nazwy uprawnionego przez wykreślenie wpisu: Zakład Przetwórstwa Mięsnego „Tarczyński” Spółka Akcyjna, Trzebnica, Polska 932003793 i dokonanie wpisu: Tarczyński Spółka Akcyjna, Trzebnica, Polska 932003793.

**174122** 2007 02 01 A. Wprowadzono zmianę siedziby uprawnionego przez wykreślenie wpisu: „MEA” Andrzej Dassuj, Trzcianka, Polska 572053430 i dokonanie wpisu: MEA Andrzej Dassuj, Bydgoszcz, Polska.

**174122** 2007 02 01 A. Wprowadzono zmianę uprawnionego przez wykreślenie wpisu: MEA Andrzej Dassuj, Bydgoszcz, Polska i dokonanie wpisu: PORT Sp. z o.o., Werbkowice, Polska 951195190.

**174122** 2007 02 01 A. Wprowadzono zmianę nazwy uprawnionego przez wykreślenie wpisu: PORT Sp. z o.o., Werbkowice, Polska 951195190 i dokonanie wpisu: SICHER BAUTECHNIK (POLSKA) SPÓŁKA Z OGRANICZONĄ ODPOWIEDZIALNOŚCIĄ, Warszawa, Polska 951195190.

**174203** 2007 02 28 A. Wprowadzono zmianę siedziby uprawnionego przez wykreślenie wpisu: Compagnie Gervais Danone, - (société anonyme), Levallois-Perret, Francja i dokonanie wpisu: Compagnie Gervais Danone, - (société anonyme), Paryż, Francja.

**174274** 2007 02 28 A. Wprowadzono zmianę siedziby uprawnionego przez wykreślenie wpisu: COMPAGNIE GERVAIS DANONE (société anonyme), Levallois-Perret, Francja i dokonanie wpisu: COMPAGNIE GERVAIS DANONE (société anonyme), Paryż, Francja.

**174275** 2007 02 28 A. Wprowadzono zmianę siedziby uprawnionego przez wykreślenie wpisu: COMPAGNIE GERVAIS DANONE (société anonyme), Levallois-Perret, Francja i dokonanie wpisu: COMPAGNIE GERVAIS DANONE (société anonyme), Paryż, Francja.

**174533** 2007 02 20 A. Wprowadzono zmianę uprawnionego przez wykreślenie wpisu: STAR FOODS Spółka Akcyjna, Warszawa, Polska 012858802 i dokonanie wpisu: „FRITO LAY POLAND” SPÓŁKA Z OGRANICZONĄ ODPOWIEDZIALNOŚCIĄ, Grodzisk Mazowiecki, Polska 012688286.

**174534** 2007 02 20 A. Wprowadzono zmianę uprawnionego przez wykreślenie wpisu: STAR FOODS Spółka Akcyjna, Warszawa, Polska 012858802 i dokonanie wpisu: „FRITO LAY POLAND” SPÓŁKA Z OGRANICZONĄ ODPOWIEDZIALNOŚCIĄ, Grodzisk Mazowiecki, Polska 012688286.

**174630** 2007 02 19 A. Wprowadzono zmianę nazwy uprawnionego przez wykreślenie wpisu: Davidson & Associates, Inc., Los Angeles, Stany Zjednoczone Ameryki i dokonanie wpisu: BLIZZARD ENTERTAINMENT, INC., Los Angeles, Stany Zjednoczone Ameryki.

**175086** 2007 02 26 A. Wprowadzono zmianę siedziby uprawnionego przez wykreślenie wpisu: Compagnie Gervais Danone (société anonyme), Levallois-Perret, Francja i dokonanie wpisu: Compagnie Gervais Danone (société anonyme), Paryż, Francja.

**175161** 2007 02 19 A. Wprowadzono zmianę uprawnionego przez wykreślenie wpisu: AstraZeneca Spółka z o.o., Warszawa, Polska 016246792 i dokonanie wpisu: AstraZeneca Pharma Poland Spółka z ograniczoną odpowiedzialnością, Warszawa, Polska.

**176386** 2007 02 26 D. Dokonano wpisu: W dniu 7 lutego 2005 r. zawarto umowę licencyjną niewyłączną na używanie znaku towarowego GOLD BOND przez firmę Gallaher Polska Sp. z o.o., Poddebice, Polska.

## 156

### DECYZJE O UNIEWAŻNIENIU PRAWA OCHRONNEGO

*Poniższe zestawienie zawiera kolejno: numer prawa ochronnego na znaki towarowe, datę unieważnienia prawa ochronnego oraz treść decyzji.*

128 674	2006 03 28	Unieważniono w całości
134 587	2005 06 23	Unieważniono w całości
149 487	2006 09 25	Unieważniono w całości
163 063	2006 09 29	Unieważniono w całości
151 479	2006 07 13	Unieważniono w części dla towarów zawartych w klasie 3.

## 157

### DECYZJE O WYGAŚNIĘCIU PRAWA OCHRONNEGO

*Poniższe zestawienie zawiera kolejno: numer prawa ochronnego na znaki towarowe i datę wygaśnięcia prawa ochronnego. W przypadku wygaśnięcia prawa tylko dla części towarów (usług) wymienia się te towary (usługi).*

81 539	2005 08 02	Prawo wygasło w całości.
114 384	2006 05 09	Prawo wygasło w całości.
138 070	2006 02 01	Prawo wygasło w całości. Wnioskiem z dnia 2006 02 08 wnioskodawca poinformował Urząd o rezygnacji z dalszej ochrony przedmiotowego znaku towarowego.
84 247	2000 08 30	Prawo wygasło w części dla towarów: serniki; klasa 30 (w części).
94 368	2006 03 21	Prawo wygasło w części dla towarów i usług: książki, druki, w tym druki informacyjne i reklamowe, foldery, katalogi, nalepki, plakaty, opakowania papierowe i kartonowe,

		materiały piśmienne, artykuły wyposażenia biurowego; akcesoria reklamowe z drewna, korka, celulozy, tworzyw sztucznych; odzież, nakrycia głowy; emblematy; organizowanie imprez dla osób współzawodniczących w grach planszowych; klasa 16, 20, 25, 26, 41.
99 871	2006 08 20	Prawo wygasło w części dla towarów i usług: wyroby cukiernicze, lody; świeże owoce i warzywa, rośliny i naturalne kwiaty; usługi transportowe i magazynowanie; usługi gastronomiczne; klasy 30, 31, 39, 42.
99 872	2006 08 21	Prawo wygasło w części dla towarów i usług: wyroby cukiernicze, lody; świeże owoce i warzywa, rośliny i naturalne kwiaty; usługi transportowe i magazynowanie; usługi gastronomiczne; klasy 30, 31, 39, 42.
102 220	2006 09 30	Prawo wygasło w części dla towarów: wyroby i artykuły galanterii ze skóry i materiałów skóropodobnych, komplety podróżne, torby, torebki, pokrowce, etui, pudełka, teczki, aktówki, worki, woreczki, portfele, paski, pasy skórzane i z imitacji skóry, rzemyki, skóra surowa oraz półprzerobiona; klasa 18.
104 217	2005 10 23	Prawo wygasło w części dla usług: montaż, rozruch, naprawy maszyn zakładów mięsnych; klasa 37.
105 185	2006 03 11	Prawo wygasło w części dla usług: usługi krawieckie, usługi obciągania i przyszywania guzików, wykonywanie dziurek; klasa 40.
109 610	2004 06 01	Prawo wygasło w części dla towarów zawartych w klasie 29.
109 618	2006 04 15	Prawo wygasło w części dla usług: usługi przedstawicielskie na rzecz podmiotów gospodarczych, krajowych i zagranicznych; klasa 35.
109 822	2005 06 23	Prawo wygasło w części dla towarów i usług: szyby; roboty budowlano-montażowe w zakresie budynków mieszkalnych i obiektów przemysłowych; samochodowy transport materiałów; projektowanie w zakresie budowlano-montażowym; klasa 19, 37, 39, 42.
110 764	2006 06 13	Prawo wygasło w części dla towarów: zapisane i niezapisane nośniki dźwięku i zapisy obrazu, kasety audio, kasety video, taśmy dźwiękowe, płyty kompaktowe płyty video; ręczniki, prześcieradła kąpielowe, koce; klasa 9,24.
110 935	2006 07 31	Prawo wygasło w części dla towarów: napoje bezalkoholowe; klasa 32.
111 692	2006 09 23	Prawo wygasło w części dla usług: usługi krawieckie, organizowanie pokazów mody; usługi w zakresie wykonywania projektów i wykonania odzieży; klasa 40, 41, 42.
111 739	2006 07 05	Prawo wygasło w części dla towarów: aparaty i urządzenia chirurgiczne, medyczne, stomatologiczne, weterynaryjne; klasa 10.
113 055	2006 04 23	Prawo wygasło w części dla towarów: żywność dietetyczna i napoje dietetyczne do celów leczniczych, herbaty ziołowe i napoje na bazie herbat ziołowych; owoce i warzywa konserwowane, galaretki, dżemy, kompoty; mleko, produkty mleczne, napoje mleczne; odżywki regeneracyjne na bazie proteinowej; napoje bezalkoholowe; napoje owocowe, soki owocowe i warzywne; napoje na bazie herbat owocowych; syropy

- i inne produkty do sporządzania napojów; klasa 5, 29, 32.
- 110 935 2006 07 31 Prawo wygasło w części dla towarów: napoje bezalkoholowe; klasa 32.
- 111 692 2006 09 23 Prawo wygasło w części dla usług: usługi krawieckie, organizowanie pokazów mody; usługi w zakresie wykonywania projektów i wykonania odzieży; klasa 40, 41, 42.
- 111 739 2006 07 05 Prawo wygasło w części dla towarów: aparaty i urządzenia chirurgiczne, medyczne, stomatologiczne, weterynaryjne; klasa 10.
- 113 055 2006 04 23 Prawo wygasło w części dla towarów: żywność dietetyczna i napoje dietetyczne do celów leczniczych, herbaty ziołowe i napoje na bazie herbat ziołowych; owoce i warzywa konserwowane, galaretki, dżemy, kompoty; mleko, produkty mleczne, napoje mleczne; odżywki regeneracyjne na bazie proteinowej; napoje bezalkoholowe; napoje owocowe, oki owocowe i warzywne; napoje na bazie herbat owocowych; syropy i inne produkty do sporządzania napojów; klasa 5, 29, 32.
- 113 220 2006 09 16 Prawo wygasło w części dla towarów: napoje bezalkoholowe; klasa 32.
- 113 435 2006 05 28 Prawo wygasło w części dla towarów: filtry papierowe do kawy; klasa 16.
- 113 530 2006 08 24 Prawo wygasło w części dla towarów: napoje bezalkoholowe; klasa 32.
- 113 581 2006 09 13 Prawo wygasło w części dla towarów: szkło okienne; szkło okienne dla budownictwa; lustra; klasa 19, 20.
- 113 800 2006 09 24 Prawo wygasło w części dla usług: prowadzenie szkolenia w zakresie samoobrony, prowadzenie tresury dla psów dla celów obronnych, tropienia, wykrywania niedozwolonych w obrocie handlowym towarów i obsługi niewidomych, publikowanie książek z zakresu samoobrony i problematyki ochrony mienia i osób fizycznych, prowadzenie usług związanych z organizacją wczasów o charakterze podnoszenia kultury fizycznej i samoobrony, nauka gimnastyki; klasa 41.
- 114 694 2006 10 15 Prawo wygasło w części dla towarów: napoje bezalkoholowe; klasa 32.
- 114 967 2006 10 19 Prawo wygasło w części dla towarów i usług: zestawy kosmetyków dla dzieci i dla dorosłych, kremy kosmetyczne, szampony, olejki do ciała, olejki do kąpieli mydła, mydła toaletowe, środki do czyszczenia zębów, środki do prania, dezodoranty osobiste, perfumy, wody kolońskie, puder, talk kosmetyczny, pasty do obuwia; podgrzewacze do butelek dla niemowląt; podgrzewacze naczyń; jednorazowe pieluchomajtki z papieru lub celulozy, jednorazowe pieluszki z papieru lub celulozy, śliniaki papierowe, papier, karton, wyroby z papieru, materiały klejące dla papeterii i gospodarstw domowych; torby do noszenia niemowląt, torby podróżne, torebki, parasolki; butelki, wyroby ze szkła, przybory toaletowe; usługi w zakresie pośrednictwa handlowego na zlecenie osób trzecich (bez kontaktu z towarem); usługi w zakresie przewozu osób i rzeczy transportem samochodowym, usługi spedycyjne, usługi konfekcjonowania towarów, usługi w zakresie wynajmowania miejsc parkingowych i garażowych; usługi bieliźniarskie i usługi w zakresie krawiectwa ciężkiego i lekkiego, przetwarzanie surowców zwłaszcza tkanin i dzianin; klasa 3, 11, 16, 18, 21, 35, 39, 40.
- 114 990 2006 09 25 Prawo wygasło w części dla towarów: części i akcesoria samochodowe; klasa 12.
- 116 997 2006 10 03 Prawo wygasło w części dla towarów: mięso, drób, ryby, dziczyzna, jaja, mleko, wyroby z mleka, jadalne oleje i tłuszcze, owoce i warzywa konserwowane, suszone, gotowane; galaretki, konfitury, sosy do sałat; ziemniaki; napoje bezalkoholowe, preparaty do przygotowywania napojów, napoje owocowe, soki owocowe, piwo; wino; klasa 29, 31, 32, 33.
- 117 524 2007 01 28 Prawo wygasło w części dla usług: usługi jubilerskie; prowadzenie lombardu; klasa 36, 40.
- 117 931 2006 10 03 Prawo wygasło w części dla towarów i usług: deski do prasowania, suszarki na bieliznę; malowanie proszkowe elementów metalowych; klasa 21, 40.
- 118 205 2006 09 27 Prawo wygasło w części dla towarów: przyrządy nawigacyjne, geodezyjne, elektryczne, fotograficzne, kinematograficzne, optyczne, przyrządy pomiarowe, sygnalizacyjne. kontrolne, ratownicze, aparaty i przyrządy dydaktyczne, do nauczania, automaty wrzutowe (na żeton), gaśnice, odzież ochronna, kaski ochronne, odzież do gaszenia ognia, sprzęt do nurkowania, kable do celów elektrycznych, meble i stojaki laboratoryjne; sznury, sznurki, sieci, namioty, plan-deki, worki, materiały tekstylne do wyściełania, watolina; kawa, herbata, kakao, cukier, ryż, mąka, preparaty zbożowe, przyprawy, lód do chłodzenia, tapioka, sago, namiastki kawy, chleb, ciastka, wyroby cukiernicze, piekarnicze, słodczyce, lody, miód, syrop z melasy, drożdże, proszki do pieczenia, sól musztarda, ocet; klasa 9, 22, 30.
- 118 911 2006 10 02 Prawo wygasło w części dla towarów i usług: odzież, bielizna, obuwie, nakrycia głowy, szaliki; mięso, wyroby z mięsa, ryby, drób, dziczyzna, ekstrakty mięsne, konserwowe, suszone i gotowe owoce i warzywa, galaretki, dżemy, kompoty, jaja, mleko, produkty mleczne, oleje i tłuszcze jadalne, sosy do sałat; piwo, wody mineralne i gazowane, napoje owocowe i soki owocowe, syropy i inne produkty do produkcji napojów; usługi w zakresie produkcji filmów pełnometrażowych i krótkometrażowych, dystrybucja, rozpowszechnianie i opracowywanie filmów; klasa 25, 29, 32, 41.
- 119175 2006 10 30 Prawo wygasło w części dla towarów i usług: dźwiękowe urządzenia alarmowe, alarmy antywłamaniowe, alarmy pożarowe, bramki na parkingach odblokowywane monetą lub żetonem, elektryczne urządzenia do otwierania drzwi, instalacje elektryczne zapobiegające kradzieży, zamki elektryczne, urządzenia do zdalnego sterowania, mechanizmy do aparatów uruchamianych na żetony; doradztwo handlowe, pomoc w prowadzeniu działalności gospodarczej,

- pomoc przy zarządzaniu przedsiębiorstwami handlowymi lub przemysłowymi; instalowanie i naprawa urządzeń elektrycznych, instalowanie, konserwacja i naprawy maszyn, nadzór budowlany; klasa 9, 35, 37.
- 119 335 2005 03 31 Prawo wygasło w części dla towarów produkty rolne, ogrodnicze, leśne, żywe zwierzęta, świeże owoce, warzywa, nasiona, zioła zawarte w klasie 31.
- 119 335 2005 08 05 Prawo wygasło w części dla towarów z klasy 33, tj.: napojów alkoholowych, wódek i wina.
- 119 407 2007 01 10 Prawo wygasło w części dla towarów i usług: toaletowe środki sanitarne; środki pomocnicze do użytku medycznego; artykuły z metali nieżelaznych, wyroby i półwyroby z metali nieżelaznych: gąski aluminiowe, pręty, druty, rury, kształtowniki, kształtowniki, pręty metalowe, druty metalowe, wyroby metalowe, złom metalowy, wyroby ślusarskie, zamki drzwiowe, okucia, gwoździe, śruby; papier i karton; artykuły dla gospodarstwa domowego, przybory toaletowe; pościel i obrusy papierowe; usługi ekonomiczne; opracowywanie technologii w zakresie produkcji artykułów papierniczych, obróbki metali, sortowania metali; klasa 3, 5, 6, 16, 21, 24, 36, 42.
- 123 611 2005 09 07 Prawo wygasło w części dla towarów zawartych w klasie 9.
- 129 854 2006 11 04 Prawo wygasło w części dla towarów i usług: artykuły sportowe i gimnastyczne (nie ujęte w innych klasach), zabawki; wzornictwo przemysłowe w zakresie wyrobów skórzanych i galanterii skórzanej, projektowanie odzieży i obuwia; klasa 28, 42.
- 141939 2006 09 18 Prawo wygasło w części dla towarów i usług: urządzenia i przyrządy naukowe, nawigacyjne, miernicze i geodezyjne, elektryczne, fotograficzne, kinematograficzne, optyczne, wagowe, pomiarowe, sygnalizacyjne, kontrolne, nadzoru i dozoru, do ratowania życia, do celów dydaktycznych, urządzenia do nagrywania, transmisji lub reprodukcji dźwięku i obrazu, magnetyczne nośniki danych, dyski do nagrań, automaty sprzedające i mechanizmy do urządzeń uruchamianych przez wrzucenie monety lub żetonu, kasy sklepowe, maszyny liczące, komputery i sprzęt przetwarzający dane, urządzenia do gaszenia ognia, suwaki, przezrocza, slajdy i diapozytywy, sprzęt i urządzenia do elektrochemicznego przechowywania energii, elektryczne urządzenia i przyrządy stosowane w związku z elektrochemicznym przechowywaniem energii, sprzęt i urządzenia do regulowania, korygowania i przetwarzania mocy, elektryczne baterie akumulatorowe, urządzenia i przyrządy do stosowania z bateriami akumulatorowymi; reklama, zarządzanie i administrowanie biznesem, prace biurowe, usługi reklamowe i ogłoszeniowe, organizacja targów dla celów reklamowych, pomoc w zarządzaniu; ubezpieczenia, sprawy finansowe, sprawy pieniężne, sprawy nieruchomości; nauczanie, organizacja szkoleń, rozrywka, działalność sportowa i kulturalna; usługi związane

z dostarczaniem i podawaniem żywności i napojów, usługi związane z tymczasowym zakwaterowaniem; opieka medyczna w zakresie higieny i w zakresie pielęgnacji ciała i urody, usługi weterynaryjne i rolnicze; organizowanie podróży, usługi związane z transportem lądowym, powietrznym i wodnym; klasy 9, 35, 36, 41, 43, 44, 39 (w części).

## 158

**DECYZJE O ZMIANIE LUB UCHYLENIU DECYZJI  
(opublikowanych w Wiadomościach Urzędu Patentowego)**

*Poniższe zestawienie zawiera kolejno: numer prawa ochronnego na znak towarowy, numer i rok wydania Wiadomości Urzędu Patentowego, w którym zmieniona lub uchylona decyzja została ogłoszona oraz datę i treść decyzji, w której zmieniono lub uchylono decyzję poprzednią.*

- 83 621 12/2004 2006 10 30 Na podstawie § 31 rozporządzenia Prezesa Rady Ministrów z dnia 06 czerwca 2002 r. w sprawie rejestrów prowadzonych przez Urząd Patentowy (Dz. U. z 2002 r. Nr 80, poz. 723) Urząd Patentowy RP prostuje wpis w rejestrze dotyczący decyzji z dnia 4 czerwca 2004 r. odnośnie wpisu w rubryce A danych adresowych: prawidłowo powinno być: "Athlete's Foot Brands, Inc., Wilmington, Stany Zjednoczone Ameryki".
- 83 621 08/2004 2006 10 30 Na podstawie § 31 rozporządzenia Prezesa Rady Ministrów z dnia 13 lutego 2004 r. w sprawie rejestrów prowadzonych przez Urząd Patentowy (Dz. U. z 2002 r. Nr 80, poz. 723) Urząd Patentowy RP prostuje wpis w rejestrze dotyczący decyzji z dnia 4 czerwca 2004 r. odnośnie wpisu w rubryce A danych adresowych: prawidłowo powinno być: „Athlete's Foot Marketing Associates, LLC, Wilmington, Stany Zjednoczone Ameryki”
- 114 379 01/2000 2007 01 04 Sprostowano oczywistą omyłkę w decyzji o rejestracji znaku towarowego z dnia 22.10.1999 r. w następujący sposób:  
- w części dotyczącej siedziby uprawnionego powinno być: Tamrac, Inc., Chatsworth, Stany Zjednoczone Ameryki.
- 158 215 07/2005 2006 11 14 Na podstawie art. 247 ust. 2 ustawy z dnia 30 czerwca 2000 r. Prawo własności przemysłowej (Dz. U. z 2003 r. Nr 119, poz. 1117, z 2004 r. Nr 33 poz. 286 oraz z 2005 r. Nr 10, poz. 68, Nr 163, poz. 1362 i Nr 167, poz. 1398) Urząd Patentowy RP uchyla decyzję z dnia 2 grudnia 2004 r. o udzieleniu na rzecz SKANO METAL Sp. z o.o., Koszalin prawa ochronnego na znak towarowy słowno-graficzny SCHO-KO BOOM Z-238147 (R-158215) oraz umarza postępowanie.
- 160 550 10/2005 2006 10 09 Zmieniono decyzję o udzieleniu prawa ochronnego na znak towarowy

- z dnia 25.01.2005 r. w następujący sposób:  
- w części dotyczącej nazwy uprawnionego powinno być: „ALPINUR” P.P.H. Dariusz Torebko, Otoki, Polska.
- 161 048 11/2005 2006 11 14 Na podstawie art. 247 ust. 2 ustawy z dnia 30 czerwca 2000 r. Prawo własności przemysłowej (Dz. U. z 2003 r. Nr 119, poz. 1117, z 2004 r. Nr 33 poz. 286 oraz z 2005 r. Nr 10, poz. 68, Nr 163, poz. 1362 i Nr 167, poz. 1398) Urząd Patentowy RP uchyla decyzję z dnia 6 stycznia 2005 r. o udzieleniu na rzecz Przedsiębiorstwa Farmaceutycznego „Jelfa” SA, Jelenia Góra prawa ochronnego na znak towarowy słowny NOOPIL Z-239705 (R-161048) oraz umarza postępowanie.
- 161 185 11/2005 2006 11 14 Na podstawie art. 247 ust. 2 ustawy z dnia 30 czerwca 2000 r. Prawo własności przemysłowej (Dz. U. z 2003 r. Nr 119, poz. 1117, z 2004 r. Nr 33 poz. 286 oraz z 2005 r. Nr 10, poz. 68, Nr 163, poz. 1362 i Nr 167, poz. 1398) Urząd Patentowy RP uchyla decyzję z dnia 15 lutego 2005 r. o udzieleniu na rzecz „SARAMED” Sp. z o.o., Warszawa prawa ochronnego na znak towarowy słowny DERMACLIN Z-241887 (R-161185) oraz umarza postępowanie.
- 161 299 11/2005 2006 11 14 Na podstawie art. 247 ust. 2 ustawy z dnia 30 czerwca 2000 r. Prawo własności przemysłowej (Dz. U. z 2003 r. Nr 119, poz. 1117, z 2004 r. Nr 33 poz. 286 oraz z 2005 r. Nr 10, poz. 68, Nr 163, poz. 1362 i Nr 167, poz. 1398) Urząd Patentowy RP uchyla decyzję z dnia 4 marca 2005 r. o udzieleniu na rzecz Anny Szafarz prawa ochronnego na znak towarowy słowno-graficzny COLA CAFE Z-262494 (R-161299) oraz umarza postępowanie.
- 161 709 11/2005 2006 11 20 Na podstawie art. 247 ust. 2 ustawy z dnia 30 czerwca 2000 r. Prawo własności przemysłowej (Dz. U. z 2003 r. Nr 119, poz. 1117, z 2004 r. Nr 33 poz. 286 oraz z 2005 r. Nr 10, poz. 68, Nr 163, poz. 1362 i Nr 167, poz. 1398) Urząd Patentowy RP uchyla decyzję z dnia 1 kwietnia 2005 r. o udzieleniu na rzecz MINH HA DUYEN, Warszawa prawa ochronnego na znak towarowy słowno-graficzny CAS Z-242954 (R-161709) oraz umarza postępowanie.
- 161 890 11/2005 2006 11 14 Na podstawie art. 247 ust. 2 ustawy z dnia 30 czerwca 2000 r. Prawo własności przemysłowej (Dz. U. z 2003 r. Nr 119, poz. 1117, z 2004 r. Nr 33 poz. 286 oraz z 2005 r. Nr 10, poz. 68, Nr 163, poz. 1362 i Nr 167, poz. 1398) Urząd Patentowy RP uchyla decyzję z dnia 28 lutego 2005 r. o udzieleniu na rzecz „8 STAR” sp. z o.o., War-
- szawa prawa ochronnego na znak towarowy słowno-graficzny EURO CENTRUM Z-232503 (R-161890) oraz umarza postępowanie.
- 162 152 11/2005 2006 12 05 Na podstawie art. 247 ust. 2 ustawy z dnia 30 czerwca 2000 r. Prawo własności przemysłowej (Dz. U. z 2003 r. Nr 119, poz. 1117, z 2004 r. Nr 33 poz. 286 oraz z 2005 r. Nr 10, poz. 68, Nr 163, poz. 1362 i Nr 167, poz. 1398) Urząd Patentowy RP uchyla decyzję z dnia 21 marca 2005 r. o udzieleniu na rzecz Rudolf Wild GmbH & Co. KG, Niemcy prawa ochronnego na znak towarowy słowny Kinder-Cola Z-243609 (R-162152) oraz umarza postępowanie.
- 162 617 11/2005 2006 11 13 Na podstawie art. 247 ust. 2 ustawy z dnia 30 czerwca 2000 r. Prawo własności przemysłowej (Dz. U. z 2003 r. Nr 119, poz. 1117, z 2004 r. Nr 33 poz. 286 oraz z 2005 r. Nr 10, poz. 68, Nr 163, poz. 1362 i Nr 167, poz. 1398) Urząd Patentowy RP uchyla decyzję z dnia 27 grudnia 2004 r. o udzieleniu na rzecz P.P.H. MARMET sp. z o.o., Środa Wlkp prawa ochronnego na znak towarowy słowny BACCARA Z-239391 (R-162617) oraz umarza postępowanie.
- 162630 11/2005 2006 11 14 Na podstawie art. 247 ust. 2 ustawy z dnia 30 czerwca 2000 r. Prawo własności przemysłowej (Dz. U. z 2003 r. Nr 119, poz. 1117, z 2004 r. Nr 33 poz. 286 oraz z 2005 r. Nr 10, poz. 68, Nr 163, poz. 1362 i Nr 167, poz. 1398) Urząd Patentowy RP uchyla decyzję z dnia 25 kwietnia 2005 r. o udzieleniu na rzecz Przedsiębiorstwa Farmaceutycznego ANPHARM SA, Warszawa prawa ochronnego na znak towarowy słowny MIALGAN Z-241150 (R-162630) oraz umarza postępowanie.
- 162 895 12/2005 2006 12 05 Na podstawie art. 247 ust. 2 ustawy z dnia 30 czerwca 2000 r. Prawo własności przemysłowej (Dz. U. z 2003 r. Nr 119, poz. 1117, z 2004 r. Nr 33 poz. 286 oraz z 2005 r. Nr 10, poz. 68, Nr 163, poz. 1362 i Nr 167, poz. 1398) Urząd Patentowy RP uchyla decyzję z dnia 18 maja 2005 r. o udzieleniu na rzecz Leier Tarnowskie Zakłady Ceramiki Budowlanej SA, Wola Rzędzińska prawa ochronnego na znak towarowy słowny CERATHERM Z-240451 (R-162895) oraz umarza postępowanie.
- 165 096 02/2006 2006 11 13 Na podstawie art. 247 ust. 2 ustawy z dnia 30 czerwca 2000 r. Prawo własności przemysłowej (Dz. U. z 2003 r. Nr 119, poz. 1117, z 2004 r. Nr 33 poz. 286 oraz z 2005 r. Nr 10, poz. 68, Nr 163, poz. 1362 i Nr 167, poz. 1398) Urząd Patentowy RP uchyla decyzję z dnia 1 lipca 2005 r. o udzieleniu na rzecz Laboratorium Kosmetyczne



			„NOREL” dr Krystyna Wilsz, Łomianki prawa ochronnego na znak towarowy słowno-graficzny Alga-Aroma Norel Norel Z-250409 (R-165096) oraz umarza postępowanie.
166 591	03/2006	2006 11 13	Na podstawie art. 247 ust. 2 ustawy z dnia 30 czerwca 2000 r. Prawo własności przemysłowej (Dz. U. z 2003 r. Nr 119, poz. 1117, z 2004 r. Nr 33 poz. 286 oraz z 2005 r. Nr 10, poz. 68, Nr 163, poz. 1362 i Nr 167, poz. 1398) Urząd Patentowy RP uchyla decyzję z dnia 7 września 2005 r. o udzieleniu na rzecz Wielkopolskiego Przedsiębiorstwa Produkcyjno-Usługowego „O.L.A.” sp. z o.o., Poznań prawa ochronnego na znak towarowy słowno-graficzny TRES eau de parfum Z-212199 (R-166591) oraz umarza postępowanie.
171 595	09/2006	2006 10 10	Sprostowano oczywistą omyłkę w decyzji o udzielenie prawa ochronnego z dn. 10.02.2006 r. w części dotyczącej klasyfikacji nicejskiej prawidłowo powinno być: klasa 35 publikowana na rzecz osób trzecich reklam w sieciach informatycznych i w Internecie.
172 751	10/2006	2006 10 24	Sprostowano oczywistą omyłkę w decyzji o rejestracji znaku towarowego z dnia 03.04.2006 r. w części dotyczącej klasyfikacji wiedeńskiej: prawidłowo powinno być: 26.5.2 27.5.1 29.01.13
175 858	12/2006	2007 01 09	Sprostowano oczywistą omyłkę w decyzji o udzielenie wspólnego prawa ochronnego z dnia 17 lipca 2006 r. w części dotyczącej nazwy uprawnionego prawidłowo powinno być: Wienerberger Ceramika Budowlana Sp. z oo., Warszawa, Polska. Wienerberger Cegielnie Lębork Sp. z oo., Warszawa, Polska.
176 326	01/07	2006 12 13	Sprostowano oczywistą omyłkę w decyzji o udzielenie prawa ochronnego z dnia 17 lipca 2006 r. w części dotyczącej klasyfikacji wiedeńskiej prawidłowo powinno być: 2.9.23 9.7.1 27.5.1 29.1.1 29.1.8
176 994	01/2007	2006 08 09	Sprostowano oczywistą omyłkę w decyzji o udzieleniu prawa ochronnego na znak towarowy z dnia 21.07.2006 r. w następujący sposób: - w części dotyczącej nazwy uprawnionego powinno być: Aktiebolaget Electrolux, Sztokholm, Szwecja.
177 243	01/07	2006 12 15	Sprostowano oczywistą omyłkę w decyzji o udzielenie prawa ochronnego z dnia 19.07.2006 r. w części dotyczącej klasyfikacji wiedeńskiej prawidłowo powinno być: 27.5.1 29.1.4, zastrzeżenie: granatowy.
161 396	11/2005	2006 11 13	Na podstawie art. 247 ust. 2 ustawy z dnia 30 czerwca 2000 r. Prawo własności przemysłowej (Dz. U. z 2003 r. Nr 119, poz. 1117, z 2004 r. Nr 33

poz. 286 oraz z 2005 r. Nr 10, poz. 68, Nr 163, poz. 1362 i Nr 167, poz. 1398) Urząd Patentowy RP uchyla decyzję z dnia 26 stycznia 2005 r. o udzieleniu prawa ochronnego na znak towarowy słowno-graficzny Polmars Z-233391 (R-161396) w odniesieniu do towarów - tytoń, papierosy, przybory dla palaczy, zapalaki zawartych w klasie 34 wykazu towarów i usług na rzecz „POLMARS” s.c. Robert Ziółkowski, Waldemar Ziółkowski, Warszawa (aktualny uprawniony „POLMARS, R. Ziółkowski i S-ka” Spółka Komandytowa, Warszawa) oraz umarza postępowanie.

## 159

## REJESTRACJA MIĘDZYNARODOWA UZNANA W POLSCE

*Poniższe zestawienie zawiera kolejno: numer międzynarodowego rejestru znaków towarowych, określenie znaku towarowego przedstawionego w postaci liter bądź cyfr oraz - jeżeli dotyczy - wskazanie symboli klas elementów graficznych znaku i w razie potrzeby rodzaju znaku, określenie klas towarowych, nazwisko i imię lub nazwę uprawnionego, jego miejsce zamieszkania lub siedzibę oraz kod kraju, datę rejestracji międzynarodowej, datę zamieszczenia informacji o tej rejestracji w Biuletynie Urzędu Patentowego oraz datę notyfikacji bądź datę rozszerzenia terytorialnego.*

<b>166877</b>	EL MANDARIN			
CFE: 2.1.17, 2.7.3				30
JESUS NAVARRO, S.A., Isaac Peral, 46, E-03660 NOVELDA (Alicante) (ES)				
1953 02 05		2006 07 24		2004 06 22
<b>170675</b>	GREIFZUG			07
SECALT S.A., 3, rue du Fort Dumoulin,, L-1425 LUXEMBOURG, (LU)				
1953 07 29		2006 08 07		2006 02 15
<b>2R 195387</b>	LEUNA			
CFE: 5.7.2, 7.1.14, 7.1.15, 27.5.1				01 03 04 19
INFRALEUNA Infrastruktur und Service GmbH, Am Haupttor, Gebäude 4310 06237 Leuna (DE)				
1956 09 11		2004 08 23		2004 03 08
<b>308612</b>	GPI			
CFE: 27.5.1			01 06 08 09 16 17 19 20 21 22 26	
GPI - GROUPE GERGONNE (société par actions simplifiée), Rue de Tamas, Zone Industrielle Nord F-01100 ARBENT OYONNAX (FR)				
1966 02 04		2006 05 02		2006 02 05
<b>352699</b>	PHOBOTONE			01 02
Ciba Specialty Chemicals Inc., Klybeckstrasse 141 CH-4057 Basel (CH)				
1968 12 10		2006 08 07		2005 12 15
<b>R 390262</b>	BEACHFLOWER			29 30 31
“VOG” Einfuhr und Großhandel mit Lebensmitteln und Bedarfsgütern Aktiengesellschaft, Bäckermühlweg 44 A-4030 LINZ (AT)				
1972 07 21		2005 05 02		2005 01 03
<b>397551</b>	Kickers			
CFE: 27.1.7, 27.5.1, 27.5.2, 27.5.4, 27.5.10, 27.5.17				14
KICKERS INTERNATIONAL B.V., Olympic Plaza,, Frederik Roeskestraat 123,, NL-1076 EE AMSTERDAM, (NL)				
1973 03 15		2006 08 07		2006 02 22
<b>R 435851</b>	POLINOX			07
August Rüggeberg GmbH & Co. KG, Hauptstraße 13 51709 Marienheide (DE)				
1978 02 16		2004 02 09		2003 10 31

<b>451157</b>	TOMATIS			
	CFE: 1.15.5, 26.13.25, 27.5.1	09 16 41 42		
	TOMATIS DEVELOPPEMENT, 25, Grand-Rue L-1661 LUXEMBOURG (LU)			
	1980 03 10	2006 08 07	2005 10 19	
<b>R 480000</b>	HOGGAR		03	
	LABORATOIRES DE BIOLOGIE VEGETALE YVES ROCHER, Société anonyme, F-56200 LA GACILLY (FR)			
	1983 10 28	2005 08 22	2004 09 23	
<b>509070</b>	VACUDEST		07 11	
	H2O GmbH process water engineering, Wiesenstrasse 32 79585 Steinen (DE)			
	1986 11 13	2006 08 07	2006 03 08	
<b>523531</b>	Blues		34	
	PHILIP MORRIS GMBH, Fallstrasse 40 81369 MÜNCHEN (DE)			
	1988 05 04		1998 09 17	
<b>541659</b>	PROVEGOL		03	
	LABORATOIRES SVR SAS, La Tremblaie, rue de la Mare à Blot F-91220 LE PLESSIS PATE (FR)			
	1989 07 20	2006 08 07	2006 03 01	
<b>541660</b>	XERIAL		03 05	
	LABORATOIRES SVR SAS, La Tremblaie, rue de la Mare à Blot F-91220 LE PLESSIS PATE (FR)			
	1989 07 20	2006 08 07	2006 03 01	
<b>581852</b>	BOOKWALTER		10	
	Janssen Pharmaceutica N.V., Turnhoutseweg 30, B-2340 Beerse, (BE)			
	1992 01 17	2006 08 07	2006 03 08	
<b>601580</b>	CETALOX		01 03	
	FIRMENICH S.A., 1, route des Jeunes, case postale 239, CH-1211 GENÈVE 8 (CH)			
	1993 05 13	2005 03 21	2004 11 25	
<b>665960</b>	CFE: 3.4.1, 3.4.13, 11.3.1, 26.4.4		11 20 21	
	LA BUVETTE, société anonyme, ZONE INDUSTRIELLE, F-08450 TOURNES (FR)			
	1996 11 21	2006 07 10	2006 03 10	
<b>674539</b>	Celina		31	
	Baum- und Rosenschulen Reinhard Noack, Im Fenne 54 33334 Gütersloh (DE)			
	1997 04 23	2005 05 02	2004 12 03	
<b>684084</b>	Lola boutique		14	
	CFE: 27.5.1, 29.1.4			
	BMCA, Société à responsabilité limitée, 7-9, rue de la Maladière, ZI de L'Argentière, F-38360 SASSENAGE (FR)			
	1997 12 03		1997 12 31	
<b>693863</b>	TICO TICO		33	
	ITM ENTREPRISES (Société Anonyme), 24, rue Auguste-Chabrières F-75015 PARIS (FR)			
	1998 06 16		1998 07 09	
<b>700831</b>	TEC ONE		25	
	Reno Fashion & Shoes GmbH, Industriegebiet West 66987 Thaleischweiler-Fröschen (DE)			
	1998 08 17	2005 09 19	2005 06 02	
<b>707664</b>	VITA - Fit for Life		29 31	
	VITA GmbH, Am Heilbrunnen 138 72766 Reutlingen (DE)			
	1999 01 15		1999 03 18	
<b>721001</b>	LEYBOLD MATERIALS		06 14	
	LEYBOLD MATERIALS GmbH, 25, Wilhelm-Rohn-Strasse, 63450 Hanau (DE)			
	1999 04 07		1999 11 11	
<b>723753</b>	ZED		35 38 41 42	
	Sonera Zed Oy, Elimäenkatu 15 FI-00510 Helsinki (FI)			
	1999 11 26		1999 12 30	
<b>725257</b>	CFE: 19.7.1		21 33	
	BELVEDERE, 10, avenue Charles Jaffelin F-21200 BEAUNE (FR)			
	1999 12 17		2000 01 27	
<b>744421</b>	FORTIS BANK		35 36 42	
	Fortis N.V., Archimedeslaan 6 NL-3584 BA Utrecht (NL); Fortis SA/NV, Koningsstraat 20 B-1000 Brussel (BE)			
	2000 09 05		2000 11 30	
<b>745402</b>	SCOPE		09 37 42	
	ABB Asea Brown Boveri Ltd, Affolternstrasse 44 Zürich (CH)			
	2000 09 14		2000 12 14	
<b>745629</b>	TEDDY		18	
	TEDDY S.p.A., Via Coriano, 58 I-47900 RIMINI (IT)			
	2000 09 28		2000 12 14	
<b>748357</b>	Numeron		09	
	Giesecke & Devrient GmbH, Prinzregentenstr. 159 81677 München (DE)			
	2000 11 20	2005 06 13	2005 03 04	
<b>750850</b>	Leonardo		06 11 19	
	UNIFLAI SpA, Viale della Tecnica, 2 I-05026 Conselve (IT)			
	2001 01 09		2001 03 08	
<b>751355</b>	cache cache			
	CFE: 26.15.1, 27.5.1, 29.1.2, 29.1.6		14 18 20 24 25	
	CACHE CACHE SA, ZAC de la Moinerie - 10, impasse du Grand Jardin F-35400 SAINT MALO (FR)			
	2001 01 18	2005 05 02	2004 10 14	
<b>755810</b>	EPLASMA		38	
	Affichage Holding SA, 23 rue des Vollandes, Case postale 6195 CH-1211 Genève (CH)			
	2001 04 23		2001 05 24	
<b>758890</b>	swissiron			
	CFE: 26.3.4, 26.3.23, 27.5.1, 29.1.1, 29.1.8		05	
	Vifor (International) AG (Vifor (International) Ltd.) (Vifor (International) Inc.), Rechenstrasse 37 CH-9014 St. Gallen (CH)			
	2001 05 30	2006 08 07	2005 11 29	
<b>759867</b>	CARMINE			
	CFE: 26.3.1, 27.5.1		06 09 20	
	FOSSIER CARMINE société par actions simplifiée, Zone Industrielle, 97 rue du Château-d'eau F-80100 ABBEVILLE (FR)			
	2001 05 04	2003 12 01	2003 04 04	
<b>773257</b>	AMINO FORM		05	
	PEGASO S.R.L., 2, via Leonardo da Vinci I-37020 NEGRAR FRAZ. ARBIZZANO VR (IT)			
	2001 12 18	2002 04 08	2002 02 14	
<b>773410</b>	CFE: 26.4.3, 26.4.7, 27.5.1, 29.1.4, 29.1.8		01 02 03 04	
	Dr. Th. Böhme KG Chem. Fabrik GmbH & Co., Isardamm 79-83 82538 Geretsried (DE)			
	2001 05 31	2002 04 08	2002 02 14	
<b>775598</b>	Bohème		16	
	Montblanc-Simplo GmbH, Hellgrundweg 100 22525 Hamburg (DE)			
	2002 01 14	2002 05 20	2002 03 21	
<b>776765 A</b>	ZAPP		09 16 35 37 38	
	ZAPP (IP) LIMITED, 12 Lodge Gardens Harpenden AL5 4JU (GB)			
	2001 11 02		2006 01 12	
<b>777644</b>	Enrico Mori		25	
	Aldi Einkauf GmbH & Co.OHG, 16, Eckenbergstrasse, 45307 Essen, (DE)			
	2002 03 08	2006 07 24	2006 04 04	
<b>777804</b>	Optifeed		07 37 42	
	Rexroth Indramat GmbH, Bgm.-Dr.-Nebel-Strasse 2 97816 Lohr am Main (DE)			
	2001 08 20	2002 06 17	2002 04 25	

<b>779373</b>	TPC INTERNATIONAL	09 16 20 21 28 38 41 42	
	tv productioncenter zürich ag , Fernsehstrasse 1-4 CH-8052		
	Zürich (CH)		
	2002 04 23	2002 07 29	2002 05 30
<b>783350</b>	AWAY		03
	Mülhens GmbH & Co. KG , Venloer Strasse 241-245 50823 Köln (DE)		
	2002 06 14	2002 10 07	2002 08 01
<b>783549</b>	MEETIC	09 16 38 39 41 45	
	MEETIC (SA à conseil d'administration) , 41, rue Paul Bert F-92100		
	BOULOGNE BILLAN COURT (FR)		
	2002 05 27	2004 04 19	2004 01 19
<b>784299</b>	MAS		
	CFE: 26.4.2, 27.5.1	03 11 14 23 24 25	
	"NITEKS-50" AKTSIONERNO DROUJESTVO , ul. „5010-ta" BG-1528		
	Sofia, obchtina „Iskar" (BG)		
	2002 06 12	2002 10 21	2002 08 15
<b>785021</b>	Basler	03 05 08 09 10 11 14 16 18 20 21 22 24 25 26 28	
	Basler Haar-Kosmetik GmbH & Co. KG , Gansäcker 20 74317		
	Bietigheim-Bissingen (DE)		
	2001 10 23	2002 10 21	2002 08 29
<b>786318</b>	TAKE IT NEUMANN GROUP		35 41 42
	Neumann Holding AG , Günthergasse 3 A-1090 Wien (AT)		
	2002 07 10	2002 11 18	2002 09 19
<b>787405</b>	Derby		
	CFE: 27.5.1	11 37	
	Metalprio Solutions A/S , Testrupvej 5 DK-9620 Aalestrup (DK)		
	2002 09 04	2002 12 16	2002 10 10
<b>788136</b>	AXIMA		35 36 37 40 42
	AXIMA Services, Société anonyme , World Trade Center - Tower 1,		
	Boulevard du Roi Albert II 30, boîte 28 B-1000 Bruxelles (BE)		
	2002 07 25	2002 12 30	2002 10 24
<b>788137</b>	AXIMA		
	CFE: 26.1.12, 27.5.1	35 36 37 40 42	
	AXIMA Services, Société anonyme , World Trade Center - Tower 1,		
	Boulevard du Roi Albert II 30, boîte 28 B-1000 Bruxelles (BE)		
	2002 07 25	2002 12 30	2002 10 24
<b>788410</b>	Venezio		29 30
	Zott GmbH & Co. KG , Dr.-Steichele-Straße 4 86690 Mertingen (DE)		
	2002 08 29	2002 12 30	2002 10 24
<b>788445</b>	BIENCES		03
	Flore Swiss Cosmetics Gasser et Cie, Rte des Daillettes 6, CH-1700		
	Fribourg, (CH)		
	2002 09 04	2006 08 07	2006 04 05
<b>790243</b>	VODKA BULL		32
	Red Bull GmbH , Am Brunnen 1 A-5330 Fuschl am See (AT)		
	2002 10 14	2003 01 13	2002 11 21
<b>790944</b>	ASTROLAND		25
	VARELA & MACEDO, LDA. , Parque Industrial de Guimarães,		
	Pavilhão E/2 P-4800-493 PONTE GMR (PT)		
	2002 10 09	2003 01 27	2002 12 05
<b>792549</b>	twister		
	CFE: 27.5.1	03	
	H.S.A. - HAIR STYLING APPLICATIONS S.R.L. , Via Dalmazia 55		
	I-21100 VARESE (IT)		
	2002 09 05	2003 02 24	2002 12 26
<b>795701</b>	Charlton		03 25
	Plus Warenhandels-gesellschaft mbH , Wissollstrasse 5-43 45478		
	Mülheim an der Ruhr (DE)		
	2002 12 23	2003 11 03	2003 06 17
<b>797545</b>	t business		
	CFE: 24.17.25, 26.1.5, 27.1.1, 27.5.1, 29.1.1, 29.1.6	09 16 35 36 38 41 42	
	Deutsche Telekom AG , Friedrich-Ebert-Allee 140 53113 Bonn (DE)		
	2003 01 23	2003 05 05	2003 03 27
<b>797548</b>	T-Money		09 35 36 38 39 41 42
	Deutsche Telekom AG , Friedrich-Ebert-Allee 140 53113 Bonn (DE)		
	2003 01 22	2003 05 05	2003 03 27
<b>797557</b>	T-Tronic		16 35 36 38 39 41 42
	Deutsche Telekom AG , Friedrich-Ebert-Allee 140 53113 Bonn (DE)		
	2003 01 22	2003 05 05	2003 03 27
<b>800448</b>	S.A.L.E.		
	CFE: 26.4.2, 26.4.18, 27.5.1, 27.5.24	28 35	
	S.A.L.E. Corporation , 2118 Wilshire Blvd., 1011 Santa Monica, CA		
	90403 (US)		
	2003 02 27	2005 02 21	2003 08 11
<b>801152</b>	KAMIKAZE		05
	Ing. Jaroslav Dostalík , Čechova 1604 CZ-765 02 Otrokovice (CZ)		
	2003 01 27	2003 06 30	2003 05 15
<b>802904</b>	HALLESCHE		
	CFE: 26.7.1, 27.5.1, 29.1.1	35 36	
	HALLESCHE Krankenversicherung aG , Reinsburgstraße 10 70178		
	Stuttgart (DE)		
	2003 03 14	2003 07 28	2003 06 19
<b>802905</b>	HALLESCHE Krankenversicherung		
	CFE: 26.7.1, 27.5.1, 29.1.1, 29.1.8	35 36	
	HALLESCHE Krankenversicherung aG , Reinsburgstraße 10 70178		
	Stuttgart (DE)		
	2003 03 14	2003 07 28	2003 06 19
<b>802959</b>	ALTE LEIPZIGER LEBENSVERSICHERUNG		
	CFE: 26.1.3, 26.3.6, 27.5.1, 29.1.1	35 36	
	ALTE LEIPZIGER Lebensversicherung a.G. , Alte-Leipziger Platz 1		
	61440 Oberursel (DE)		
	2003 04 22	2003 07 28	2003 06 19
<b>804230</b>	LE GOURMET		
	CFE: 2.1.1, 24.1.8, 24.1.25, 26.2.1, 29.1.15	29	
	REWE-Zentral AG , Domstraße 20 50668 Köln (DE)		
	2003 05 17	2003 08 25	2003 07 10
<b>805101</b>	SecureLine		
	CFE: 26.3.23	06 20	
	Gunnebo Physical Security AB , Box 5321 SE-402 27 Göteborg (SE)		
	2003 04 23	2003 08 25	2003 07 17
<b>805348</b>	MSI		42 44
	MEDISEARCH INTERNATIONAL, naamloze vennootschap ,		
	Generaal De Wittelaan 19 A B5 B-2800 Mechelen (BE)		
	2003 05 13	2003 09 08	2003 07 24
<b>805761</b>	RUDOLF MÜLLER		33
	Zimmermann-Graeff & Müller GmbH & Co. , Marientaler Au 23		
	56856 Zell/Mosel (DE)		
	2003 05 28	2003 09 08	2003 07 31
<b>805805</b>	facelle		05
	Dirk Rossmann GmbH , Isernhägener Str. 16 30938 Burgwedel (DE)		
	2003 04 17	2003 09 08	2003 07 31
<b>806520</b>	ISABEL		29
	CONSERVAS GARAVILLA, S.A., Polígono Lamiaran, E-48360		
	MUNDAKA (Vizcaya), (ES)		
	2003 03 21	2003 09 22	2003 08 14
<b>806585</b>	vileda		
	CFE: 25.1.1, 26.4.4, 27.5.1, 27.5.7, 29.1.15	06 07 09 11 20 21 24	
	Carl Freudenberg KG , Hoehnerweg 2-4 69469 Weinheim (DE)		
	2003 02 19	2003 09 22	2003 08 14
<b>809136</b>	CFE: 3.4.1, 3.4.4		32 33
	Underberg AG , Industriestrasse 31 CH-8305 Dietlikon (CH)		
	2003 07 25	2003 11 17	2003 10 02
<b>809579</b>	R.E.D. VALENTINO		03 09 14 25
	VALENTINO S.P.A. , Via Turati, 16/18 I-20121 MILANO (IT)		
	2003 06 06	2003 11 17	2003 10 09

<b>811296</b>	womensnet.com				
CFE: 26.11.25, 27.5.1, 29.1.12		01 03 05 08 09 10 11 16 18 21			
		25 28 35 38 39 41 42 44			
Henkel KGaA, Henkelstrasse 67, 40589 Düsseldorf, (DE)					
2003 04 07	2003 12 15	2003 11 06			
<b>811367</b>	LOTUS				
CFE: 24.17.21, 27.5.1		06 19			
ERLUS Aktiengesellschaft, Hauptstrasse 106 84088 Neufahrn (DE)					
2003 08 20	2003 12 15	2003 11 06			
<b>811649</b>	ROTEM			05 10	
PENTAPHARM AG, Engelgasse 109 CH-4052 BASEL (CH)					
2003 08 27	2003 12 15	2003 11 06			
<b>812439</b>	ASCO			06 40	
ASCOMETAL, Immeuble „Le Colisée”, 10 avenue de l'Arche, Faubourg de l'Arche F-92400 COURBEVOIE (FR)					
2003 10 13	2003 12 29	2003 11 20			
<b>812522</b>	CFE: 19.7.1			29	
BUNGE (Société par actions simplifiée), 29, quai Aulagnier F-92600 ASNIERES SUR SEINE (FR)					
2003 10 01	2003 12 29	2003 11 20			
<b>812557</b>	CODI			16 21	
CFE: 1.15.15, 25.7.3, 26.4.9, 26.11.8, 27.5.1					
Codi International B.V., Turbinestraat 17-19 NL-3903 LV Veenendaal (NL)					
2003 07 24	2003 12 29	2003 11 20			
<b>812558</b>	CODI			16 21	
Codi International B.V., Turbinestraat 17-19 NL-3903 LV Veenendaal (NL)					
2003 07 24	2003 12 29	2003 11 20			
<b>812561</b>	BARZA NEAGRA			33 39	
AROMA FLORIS'S, SIA, RĻ«pniecibas iela 15-7 LV-1010 Riga (LV)					
2003 09 23	2003 12 29	2003 11 20			
<b>812575</b>	Starlight			34	
REWE-Zentral AG, Domstraße 20 50668 Köln (DE)					
2003 05 17	2004 01 12	2003 11 27			
<b>812605</b>	CYBERJET			05	
Bayer Aktiengesellschaft, 51368 Leverkusen (DE)					
2003 10 06	2004 01 12	2003 11 27			
<b>812847</b>	SCT	01 02 03 04 05 07 08 09 11 12 16 17 21 25			
Sudheimer Car Technik Vertriebs GmbH, Feldstrasse 154 22880 Wedel (DE)					
2003 05 21	2004 01 12	2003 11 27			
<b>812856</b>	VICTORIA			09 37	
Trend Communications Limited, Knaves Beech Estate, Loudwater, High Wycombe Buckinghamshire HP10 9QZ (GB)					
2003 10 16	2004 01 12	2003 11 27			
<b>815334</b>	Weller			08 09 11	
Cooper Tools GmbH, Carl-Benz-Strasse 2 74354 Besigheim (DE)					
2003 05 07	2004 02 23	2004 01 15			
<b>815484</b>	BIG WAVE			05 32	
Mag. Bernhard Seeber, Grillparzer Straße 55 A-4020 Linz (AT)					
2003 05 19	2004 02 23	2004 01 15			
<b>815515</b>	CSI: CRIME SCENE INVESTIGATION				
CFE: 24.17.1, 26.4.2, 27.5.1		09 16 25 28 41 42			
Alliance Atlantis Communications Inc., 121 Bloor Street East, Suite 1500 Toronto, Ontario M4W 3M5 (CA)					
2003 06 06	2004 02 23	2004 01 15			
<b>815516</b>	CSI: miami				
CFE: 24.17.1, 27.5.1		09 16 25 28 41 42			
Alliance Atlantis Communications Inc., 121 Bloor Street East, Suite 1500 Toronto, Ontario M4W 3M5 (CA)					
2003 06 06	2004 02 23	2004 01 15			
<b>815522</b>	RECOTEC			06 12	
Georg Fischer Verkehrstechnik GmbH, Julius-Bührer-Strasse 12 78224 Singen (DE)					
2003 10 07	2004 02 23	2004 01 15			
<b>815544</b>	Landena				
CFE: 26.1.2, 26.11.3, 27.5.1, 29.1.1, 29.1.3		29 30 31 32			
Landgenossenschaft Ennstal registrierte Genossenschaft m.b.H., A-8950 Stainach (AT)					
2003 10 21	2004 02 23	2004 01 15			
<b>815550</b>	CHELTON			30	
OBSHCHESTVO S OGRANICHENNOY OTVETSTVENNOSTYU „PKF Milsot”, Podkopaevskiy per. 2/6, str. 3-4 RU-109028 Moscow (RU)					
2003 11 04	2004 02 23	2004 01 15			
<b>815618</b>	FITMAXX			29 30 32	
Société des Produits Nestlé S.A., CH-1800 Vevey (CH)					
2003 07 28	2004 03 08	2004 01 22			
<b>815621</b>	MAN TransCom			09 35 36 37 39 42	
MAN Nutzfahrzeuge Aktiengesellschaft, Dachauerstrasse 667 80995 München (DE)					
2003 02 11	2004 03 08	2004 01 22			
<b>815641</b>	original KAISER Backform				
CFE: 25.1.9, 27.5.1, 29.1.13		08 16 21			
W.F. Kaiser u. Co. GmbH, Werner-von-Siemens-Strasse 28 65582 Diez (DE)					
2003 07 17	2004 03 08	2004 01 22			
<b>815645</b>	D by S.T. Dupont PARIS				
CFE: 27.5.1		08 09 14 16 18 25 34			
S.T. DUPONT, 92, boulevard du Montparnasse F-75014 Paris (FR)					
2003 10 28	2004 03 08	2004 01 22			
<b>817442</b>	ENA			01	
SANKYO LIFETECH COMPANY, LIMITED, 23-14, Hongo 4-chome, Bunkyo-ku Tokyo 113-0033 (JP)					
2003 11 27	2004 03 22	2004 02 12			
<b>818373</b>	BENZ			09 14 16 18 24 28 34	
DaimlerChrysler AG, Epplestrasse 225 70567 Stuttgart (DE)					
2003 11 10	2004 04 05	2004 02 26			
<b>819229</b>	TRADECOM			36 38	
TradeCom Finanzinvest AG, Baugasse 10 A-4600 Wels (AT)					
2003 10 02	2004 04 19	2004 03 11			
<b>819255</b>	Oxi Activ			01 05	
Henkel KGaA, Henkelstrasse 67 40589 Düsseldorf (DE)					
2003 07 15	2004 04 19	2004 03 11			
<b>819269</b>	MAX				
CFE: 1.15.15, 27.5.1, 29.1.1		29 30 32			
Unilever N.V., Weena 455 NL-3013 AL Rotterdam (NL)					
2003 12 19	2004 04 19	2004 03 11			
<b>819271</b>	ORANGINA				
CFE: 5.7.11, 5.7.12, 27.5.1, 27.5.2		32			
Schweppes International Limited, 25 Berkeley Square Londres W1X 6HT (GB)					
2003 10 24	2004 04 19	2004 03 11			
<b>819360</b>	FIT JUICE			05 32	
Société des Produits Nestlé S.A., CH-1800 Vevey (CH)					
2003 10 31	2004 04 19	2004 03 11			
<b>819382</b>	GLISS KUR COLOR-SAFE-SYSTEM			03 21	
Hans Schwarzkopf & Henkel GmbH & Co. KG, Südliche Münchener Straße 1 82031 Grünwald (DE)					
2003 10 10	2004 04 19	2004 03 11			
<b>819396</b>	PrimeIT			01 02	
Ciba Specialty Chemicals Inc., Klybeckstrasse 141 CH-4057 Basel (CH)					
2004 01 15	2004 04 19	2004 03 11			

<b>819479</b>	MOONLIGHT	11 17	AKTIONERNO DROUJESTVO „MULTIELECTRONICS“, 10, oulitsa „Sveti Georgi Sofijski“ BG-1606 SOFIA (BG)
	Hansgrohe AG, Auestrasse 5-9 77761 Schiltach (DE)		
2003 06 23	2004 05 04	2004 03 18	2004 03 05
<b>819523</b>	Ferrero Cappuccino		<b>823147</b> Aluminal
	CFE: 27.5.1	30	Aluminal Oberflächentechnik GmbH & Co. KG, Auf der Birke 56412 Montabaur-Heiligenroth (DE)
	Soremartec S.A., Drève de l'Arc-en-Ciel 102 B-6700 Schoppach-Arlon (BE)		2003 11 29
2004 01 09	2004 05 04	2004 03 18	2004 06 28
<b>819566</b>	avant Jacquard		<b>823579</b> PHARMATON PROACTIV
	CFE: 26.4.2, 26.4.18, 27.5.1, 27.5.24	24	PHARMATON S.A., Via Mulini CH-6934 Bioggio (CH)
	SÖKTAŞ TEKSTİL SANAYİ VE TİCARET ANONİM ŞİRKETİ, Cumhuriyet Mahallesi, Akteller Caddesi, No: 88 SÖKE-AYDIN (TR)		2004 04 20
2003 09 17	2004 05 04	2004 03 18	2004 06 28
<b>819575</b>	Inspira	06 07 08 11 12 14 15 16 18	<b>823580</b> PHARMATON ACTIAVIT
		20 21 28 35 36 37 39	PHARMATON S.A., Via Mulini CH-6934 Bioggio (CH)
	PROTEC CS,s.r.o., U koupaliště 421 CZ-664 82 ničany u Brna (CZ)		2004 04 20
2003 08 27	2004 05 04	2004 03 18	2004 06 28
<b>819576</b>	Interstar	06 07 08 09 11 14 15 16 18	<b>823589</b> oriflame aromacare
		20 21 28 35 36 37 39	CFE: 25.1.9, 27.5.1
	PROTEC CS,s.r.o., U koupaliště 421 CZ-664 82 ničany u Brna (CZ)		03 14 25
2003 08 27	2004 05 04	2004 03 18	ORIFLAME COSMETICS S.A., 20, rue Philippe II L-2340 Luxembourg (LU)
<b>819631</b>	EPS E-PAYMENT STANDARD	09 36	2004 02 20
	Studiengesellschaft für Zusammenarbeit im Zahlungsverkehr (STUZZA) G.m.b.H., Stiftgasse 15-17/8 A-1070 WIEN (AT)		2004 06 28
2004 01 19	2004 05 04	2004 03 18	<b>824614</b> elko
<b>820013</b>	CELGENE	05	CFE: 26.11.9, 27.5.1
	Celgene Corporation, 7 Powder Horn Drive Warren, NJ 07059 (US)		09 35 37 42
2003 11 14	2006 08 07	2006 01 20	ELKO GRUPA, A/S, Rūpniecības iela 27 LV-1045 Rīga (LV)
<b>821070</b>	OLEOMAX	06 07 09 11 19	2004 01 16
	ACO Severin Ahlmann GmbH & Co. KG, Am Ahlmannkai 24755 Rendsburg (DE)		2004 07 26
2003 09 12	2004 05 31	2004 04 15	<b>824744</b> MPS
<b>821225</b>	Z	02 12 40	BANCA MONTE DEI PASCHI DI SIENA S.P.A., Piazza Salimbeni, 3 I-53100 SIENA (IT)
	CFE: 26.1.2, 26.1.18, 27.5.1		2004 04 14
	ZANINI AUTO GRUP, S.A., Marineta, 2-5 - Polígono Industrial Llevant E-08150 PARETS DEL VALLES (Barcelona) (ES)		2004 07 26
2003 10 30	2004 05 31	2004 04 15	<b>824748</b> Midland
<b>821843</b>	Almette	29	CFE: 26.3.1, 26.3.3, 26.3.5
	Hochland AG, Kemptener Str. 17 88178 Heimenkirch/Allgäu (DE)		01 04 07 09 16 36 40 41 42
2004 02 19	2004 05 31	2004 04 22	OEL-Brack AG, Ruppenswilerstrasse 3 CH-5502 Hunzenschwil (CH)
<b>821857</b>	INDISYS	09	2003 11 18
	CLARITY, 51, rue Isaac Newton F-81000 ALBI (FR)		2004 07 26
2003 12 05	2004 05 31	2004 04 22	<b>824896</b> SLC technology
<b>822031</b>	PARACEL	29 30	CFE: 26.4.2, 27.5.1, 29.1.12
	TerraPoint Handels GmbH, Franz-Sauer-Straße 46-50 A-5020 Salzburg (AT)		01
2004 03 03	2004 05 31	2004 04 22	KERAKOLL S.p.a., Via dell'Artigianato, 9 I-41049 SASSUOLO (MO) (IT)
<b>822052</b>	Graficon	07 09 37 42	2004 04 08
	CFE: 26.1.1, 26.11.3, 27.5.1, 29.1.1, 29.1.2, 29.1.4		2004 07 26
	Graficon AG, Hofenstrasse 19 CH-9303 Wittenbach (CH)		<b>824988</b> URSA WOOL
2003 12 04	2004 06 14	2004 04 29	URSA Salgótarján Glass Wool Close Co., Ltd., Budapesti str. 31 H-3104 Salgótarján (HU)
<b>822167</b>	Moravia	09 35 41 42	2004 01 26
	CFE: 27.5.1		2004 07 26
	MORAVIA IT, a.s., Hilleho 4 CZ-602 00 Brno (CZ)		2004 06 10
2003 08 29	2004 06 14	2004 04 29	<b>825932</b> KNÄCKIS
<b>822258</b>	SUCCESS GUARANTEED ABSOLUTE RELATIVE	41	29 30
	CFE: 26.11.25, 27.5.1, 29.1.13		WASABRÖD AKTIEBOLAG, Sveavägen 151 Box 6722 SE-113 85 STOCKHOLM (SE)
	Ing. Alexander Schaufler, Münichreiterstraße 19 A-1130 Wien (AT)		2004 04 28
2004 01 28	2004 06 14	2004 04 29	2005 06 27
<b>822338</b>	DigiMAX	38 42	2005 02 22
	CFE: 29.1.4		<b>825955</b> UDV PARIS pour elle GOLD-ISSIME
			CFE: 27.5.1
			03
			ULRIC DE VARENS S.A., 47, rue Boissière F-75116 PARIS (FR)
			2004 04 26
			2004 08 09
			2004 07 01
			<b>827354</b> DATARECOVERY
			CFE: 26.7.3, 27.5.1
			35 37
			Vojtech Kavan, Pod Marjánkou 1448/4 CZ-169 00 Praha 6 (CZ)
			2004 04 08
			2004 08 23
			2004 07 15
			<b>829130</b> WINNY
			02 04 08 09 11 25 28
			BLOC S.C.R.L., A. Gossetlaan 9 B 2 B-1702 Groot-Bijgaarden (BE)
			2004 05 17
			2004 09 20
			2004 08 12
			<b>830655</b> VIP SECURITY
			16 35 37 44
			Atanas Trifonov SIMEONOV, j.k. „Strelbichte“, block 97, vohod B. apart. 57 BG-1408 Sofia (BG)
			2004 03 01
			2004 10 18
			2004 09 09
			<b>833038</b> vossloh
			CFE: 26.1.1, 26.1.10, 27.1.1, 27.5.1
			06 07 09 12 19 20
			35 36 37 38 39 42
			Vossloh AG, Vosslohstrasse 4 58791 Werdohl (DE)
			2003 11 06
			2004 11 29
			2004 10 14

<b>833044</b>	CFE: 26.1.1, 26.1.10	06 07 09 12 19 20 35 36 37 38 39 42	Haus Rabenhorst O. Lauffs GmbH & Co. KG , Scheurener Strasse 4 53572 Unkel (DE)
Vossloh AG , Vosslohstrasse 4 58791 Werdohl (DE)			2004 02 12
2003 11 06	2004 11 29	2004 10 14	2005 04 04
<b>833737</b>	MIR OXY		2005 02 17
CFE: 1.15.21, 24.17.25, 25.1.19, 26.1.18, 29.1.15		01 05	06 09 37 42
Henkel KGaA , Henkelstrasse 67 40589 Düsseldorf (DE)			JPM SAS , 40 route de Paris, Avermes F-03000 MOULINS (FR)
2004 08 14	2004 12 13	2004 10 28	2004 07 16
<b>834160</b>	ACCURA	09	2005 04 18
Carl Zeiss AG , 73446 Oberkochen (DE)			2005 03 03
2004 08 09	2004 12 27	2004 11 11	<b>841438</b>
<b>834984</b>	T-Com Comfort	09 16 35 36 38 42	8 x 8
Deutsche Telekom AG , Friedrich-Ebert-Allee 140 53113 Bonn (DE)			35 39
2004 08 26	2004 12 27	2004 11 18	GTI Travel GmbH , 368 Grafenberger Allee 40235 Düsseldorf (DE)
<b>836085</b>	sportmaster		2004 05 26
CFE: 4.5.3, 26.4.1, 26.4.18, 27.5.1, 29.1.13		28 35	2005 04 18
Obshestvo s ogranichennoi otvetstvennostyu „Tagis“ , ul. Krzhizhanovskogo, 29, str. A, korp. 3 RU-117218 Moscow (RU)			<b>841762</b>
2004 04 09	2005 01 10	2004 12 02	CFE: 24.17.10
<b>836999</b>	LABYRINTH		36
CFE: 2.7.16, 24.3.1, 24.3.2, 24.3.18, 27.1.1, 27.1.6		42	Winterthur Schweizerische Versicherungs-Gesellschaft , General Guisan-Strasse 40 CH-8401 Winterthur (CH)
Peter Breitenmoser , Bruggerweg 16 CH-8037 Zürich (CH); Luca Bernardini , Bruggerweg 16 CH-8037 Zürich (CH)			2005 01 13
2004 08 31	2005 01 24	2004 12 16	2006 07 24
<b>837284</b>	aktiva		2006 04 03
CFE: 26.11.12, 27.5.1, 29.1.13		03 05	<b>841767</b>
BIO-GARTEN GmbH & Co. KG , Am Krebsenbach 5-7 83670 Bad Heilbrunn (DE)			MEDINOVA
2004 03 22	2005 01 24	2004 12 16	05
<b>837296</b>	APM ACERALIA PERFILES MADRID	35 38	Medinova AG , Eggbühlstrasse 14 CH-8052 Zürich (CH)
ACERALIA CORPORACION SIDERURGICA, S.A. , Residencia La Granda, E-33418 Gozón Asturias (ES)			2004 10 28
2004 08 09	2005 01 24	2004 12 16	2005 04 18
<b>837306</b>	KOSMODISK		<b>841872</b>
CFE: 26.11.13, 27.5.1, 29.1.12		10 16 41	TW. TUGOFWAR.
Studio Moderna SA , Via Pretorio 22 CH-6900 Lugano (CH)			CFE: 27.5.1
2004 04 13	2005 01 24	2004 12 16	16
<b>837328</b>	MIDA		BIG EASY SRL , Via 1 Maggio, 20 I-60131 ANCONA (AN) (IT)
CFE: 27.5.1, 27.5.17		17 19 37	2004 08 13
Zakrytoe Aktsionerhoe obschestvo „TekhnoNikol“ , ul. Krymsky val, 8 RU-119049 Moscow (RU)			2005 05 02
2004 09 01	2005 02 07	2004 12 23	2005 03 10
<b>838384</b>	Still	03	<b>841880</b>
Obchtchestvo s ogranichennoi otvetstvennostyou „Youniko MT“ , stroenie 1, 101, prospekt Mira RU-129085 Moskva (RU)			techo
2004 09 06	2005 02 21	2004 12 30	CFE: 27.5.1, 29.1.4
<b>838423</b>	FOCS	09 42	20 36 40 42
ABB Schweiz AG , Brown Boveri Strasse 6 CH-5400 Baden (CH)			TECHO a.s. , U Továren CZ-102 00 Praha 10 (CZ)
2004 10 08	2005 02 21	2004 12 30	2004 06 24
<b>839489</b>	Interstar	09 38	2005 05 02
Bouchaib Chakir , Stuttgarter Straße 36 73635 Rudersberg (DE)			<b>842329</b>
2004 09 01	2005 03 21	2005 01 27	A-ZONE
<b>840178</b>	S SOLTEK		14 18 25 35
CFE: 27.1.1, 27.5.1		37 42	Accessory Zone VOF Nederland , Dukdalfweg 49 NL-1041 BC Amsterdam (NL)
Yu, Liyuan , No. 33 Hu Village, Bi-yang town, e.county Huang-Shan City, Anhwei province (CN)			2005 01 11
2004 07 29	2005 04 04	2005 02 10	2006 07 24
<b>840188</b>	W.A.S.A. - Group	16 35 38 41 42	2006 04 25
W.A.S.A. - Group, a.s. , Příkop 838/6 CZ-602 00 Brno (CZ)			07 09 11
2004 01 26	2005 04 04	2005 02 10	<b>842464</b>
<b>840333</b>	3 PAULY		Soudronic
CFE: 26.3.1, 26.3.18, 26.3.24, 27.5.1, 27.7.1		30	03
			Elpatronic AG , Industriestrasse 35 CH-8962 Bergdietikon (CH)
			2004 06 16
			2005 05 02
			2005 03 17
			<b>843249</b>
			Auré
			03
			REWE-Zentral AG , Domstraße 20 50668 Köln (DE)
			2004 11 03
			2005 05 16
			2005 03 24
			<b>843455</b>
			CUTRIN BIO+
			03
			Lumene Oy , Lasikuja 2 FI-02780 Espoo (FI)
			2005 01 12
			2005 05 16
			2005 03 24
			<b>843833</b>
			ACOTELGROUP
			38 41 42
			Acotel S.p.A. , Via della Valle dei Fontanili, 29/37 I-00168 Rome (IT)
			2004 06 11
			2005 05 16
			2005 03 31
			<b>843868</b>
			VENTURI
			CFE: 26.3.19, 27.5.1, 27.5.2, 27.7.1
			25
			GALA TRIKO TEKSTIL URUNLERI SANAYI VE DIS TICARET LIMITED SIRKETI , Keresteciler Sitesi, Akcay Sok, Oznur Ishani No: 6/7 Merter-ISTANBUL (TR)
			2004 10 19
			2005 05 16
			2005 03 31
			<b>844373</b>
			Z-SYSTEMS
			10 40 44
			Z-Systems Schweiz AG , Bittertenstraße 15 CH-4702 Oensingen (CH)
			2004 10 05
			2005 05 30
			2005 04 07
			<b>844499</b>
			MOVER
			26
			LANZI S.r.l. , Zona Industriale Fiumicello, 13 I-52037 SANSEPOLCRO - AR (IT)
			2004 09 01
			2005 05 30
			2005 04 07
			<b>844520</b>
			VENTURINI
			CFE: 26.4.2, 26.4.18, 27.5.1, 29.1.13
			14 18 25
			Reno Schuhzentrum GmbH , Industriegebiet West 66987 Thaleischweiler-Fröschen (DE)
			2004 08 18
			2005 05 30
			2005 04 07
			<b>844521</b>
			Venturini
			14 18 25
			Reno Schuhzentrum GmbH , Industriegebiet West 66987 Thaleischweiler-Fröschen (DE)
			2004 08 18
			2005 05 30
			2005 04 07

<b>845068</b>	ALIX AVIEN IDOL		
CFE: 25.1.9, 27.5.1		03	
KOPAŞ KOZMETIK PAZARLAMA VE SANAYI ANONIM ŞİRKETİ ,			
Ayazaga Mahallesi Eski Büyükdere Caddesi Oycan Plaza No: 15			
Şişli İstanbul (TR)			
2004 11 09	2005 05 30	2005 04 14	
<b>845159</b>	ODEON		
CFE: 28.5.0		37 38	
GERUS Valerii Evgenievich, ap. 61,, 30 Starokoniushennii per., RU-			
111020 Moscow, (RU)			
2004 06 01	2005 06 13	2005 04 21	
<b>845722</b>	ROYAL		06
Jacob Schneider GmbH , Memminger Straße 188 89231 Neu-Ulm (DE)			
2004 11 04	2005 06 13	2005 04 28	
<b>845889</b>	Narcissus BRAND		
CFE: 1.3.2, 5.5.19, 27.5.1, 28.3.0		29	
CHINA NATIONAL CEREALS, OILS & FOODSTUFFS IMPORT			
& EXPORT CORPORATION , 7-13F, Tower A, Cofco Plaza, No 8 Jian			
Guo Men Nei da Jie BEIJING 100005 (CN)			
2005 01 03	2005 06 13	2005 04 28	
<b>847013</b>	QUICKSTEP		25
Liberty Damenmoden GmbH, Siemensstraße 9, 32312 Lübbecke, (DE)			
2004 12 16	2005 06 27	2005 05 12	
<b>847980</b>	SOFT@HOME		23 24 27
BALTA INDUSTRIES, naamloze vennootschap , Wakkensteenweg 2			
B-8710 Sint-Baafs-Vijve (Wielsbeke) (BE)			
2005 01 13	2005 07 11	2005 05 26	
<b>848226</b>	Firefox		09 18 25
Polo Expressversand GmbH & Co. KG , Reisholzer Werftstraße 76			
40589 Düsseldorf (DE)			
2005 03 16	2005 07 25	2005 06 02	
<b>849621</b>	Adélie XX ICE		
CFE: 1.15.17, 8.1.9, 25.1.6, 27.5.1, 29.1.14		30	
ITM ENTREPRISES , 24, rue Auguste-Chabrières F-75015 PARIS (FR)			
2005 05 06	2005 08 08	2005 06 16	
<b>851149</b>	THEYSOHN		07 09 37 42
"Theysohn" Holding GmbH , Franziskanerplatz 1 A-1010 Wien (AT)			
2004 11 11	2005 08 22	2005 07 07	
<b>854365</b>	CARLO COLUCCI UOMO MARE		
CFE: 2.1.23, 26.1.12, 27.5.1		03	
Carlo Colucci Centro GmbH & Co. KG , 91567 Herrieden (DE)			
2005 06 09	2005 10 03	2005 08 18	
<b>854784</b>	ComAssistant		09 38 42
Siemens Aktiengesellschaft, CT NM , Postfach 22 16 34 80506			
München (DE)			
2004 06 01	2005 10 17	2005 08 25	
<b>858630</b>	YENI EFE		
CFE: 27.5.1		33	
ELDA İÇECEK VE ENERJİ HİZMETLERİ SANAYİ VE TİCARET ANONİM			
ŞİRKETİ , İtob Organize Sanayi Bölgesi P.K. TR-35440 Tekeli,			
Menderes-Izmir (TR)			
2005 02 04	2005 10 31	2005 09 15	
<b>863952</b>	ROSAL LIP BALM		03
NEVA d.o.o. , Tuškanova 41 HR-10000 Zagreb (HR)			
2005 03 02	2005 12 12	2005 10 27	
<b>867163</b>	HELIOPOWER		09
SAUNIER DUVAL EAU CHAUDE CHAUFFAGE , 8, avenue Pablo			
Picasso F-94120 FONTENAY-SOUS-BOIS (FR)			
2005 09 30	2006 07 24	2006 02 24	
<b>867331</b>	TENTE		06 07 12 20
TENTE GmbH & Co. KG , Herrlinghausen 75 42929			
Wermelskirchen (DE)			
2005 02 25	2006 01 23	2005 12 01	
<b>870005</b>	BRUDERER		07
Bruderer AG , Egnacher Strasse 44 CH-9320 Frasnacht (CH)			
2005 08 19	2006 08 07	2006 01 13	
<b>873037</b>	TRIBO tech		
CFE: 1.15.15, 26.11.8, 27.5.1		07	
Hennlich Industrietechnik spol. s r.o., Českolipská 9, CZ-412 01			
Litoměřice, (CZ)			
2005 07 22	2006 03 20	2006 02 02	
<b>873039</b>	TRIBO		07
Hennlich Industrietechnik spol. s r.o. , Českolipská 9 CZ-412 01			
Litoměřice (CZ)			
2005 07 22	2006 03 20	2006 02 02	
<b>873094</b>	ATS		35 38 42
GfK AG , Nordwestring 101 90419 NÜRNBERG (DE)			
2005 08 22	2006 03 20	2006 02 02	
<b>873366</b>	CFE: 26.1.5		18 24 25
Bosch Textil GmbH , Jöbkesweg 19-21 48599 Gronau (DE)			
2005 12 02	2006 03 20	2006 02 02	
<b>874917</b>	RAMONS		
CFE: 26.4.18, 26.11.3, 26.11.8, 27.5.1, 29.1.15		24 25 35	
RASA TEKSTİL SANAYİ VE TİCARET LİMİTED ŞİRKETİ , Depo			
Ve Ardiyeciler Yapi Kooperatifı, 101. Ada 1 Parsel İkitelli			
Küçükçekmece, İstanbul (TR)			
2005 10 04	2006 04 18	2006 02 23	
<b>874923</b>	Manner WIEN FEINSTE WIENER MOZART WAFFELN		
CFE: 2.1.9, 7.1.3, 8.1.19, 8.1.23, 27.5.1, 29.1.15		30	
Josef Manner & Comp. Aktiengesellschaft , Wilhelminenstrasse 6			
A-1171 Wien (AT)			
2005 11 21	2006 04 18	2006 02 23	
<b>874924</b>	Movix		
CFE: 25.1.17, 26.4.9, 26.11.7, 29.1.12		05	
Aktionerno droujestvo „SOPHARMA“, 16, oulitsa „Iliensko			
chaussee“, BG-1220 Sofia, (BG)			
2005 12 15	2006 04 18	2006 02 23	
<b>874930</b>	ALINEVIO		05
Eisai R&D Management Co., Ltd. , 6-10, Koishikawa 4-chome,			
Bunkyo-ku Tokyo 112-8088 (JP)			
2005 12 19	2006 04 18	2006 02 23	
<b>874932</b>	AMPACORD		05
Eisai R&D Management Co., Ltd. , 6-10, Koishikawa 4-chome,			
Bunkyo-ku Tokyo 112-8088 (JP)			
2005 12 19	2006 04 18	2006 02 23	
<b>874942</b>	Tub-bits		06 16 21
Cofresco Frischhalteprodukte GmbH & Co. KG , Melittastrasse 17			
32427 Minden (DE)			
2005 07 29	2006 04 18	2006 02 23	
<b>874943</b>	Top-pits		06 16 21
Cofresco Frischhalteprodukte GmbH & Co. KG , Melittastrasse 17			
32427 Minden (DE)			
2005 07 29	2006 04 18	2006 02 23	
<b>874951</b>	PORTADEZA		
CFE: 26.11.13, 26.13.25		19 37	
PUMADE, S.A. , Apartado 177 E-36500 LALIN (Pontevedra) (ES)			
2005 11 23	2006 04 18	2006 02 23	
<b>874953</b>	Igcar		
CFE: 26.5.12, 27.5.1, 29.1.12		01 39	
IGNACIO CARRERAS, S.L. , Copèmic, 69-73, baixos 1a E-08006			
BARCELONA (ES)			
2005 11 21	2006 04 18	2006 02 23	
<b>874966</b>	CFE: 28.3.0		33
SICHUAN MIANZHU JIAN NAN CHUN DISTILLERY CO., LTD , No.289,			
Chunyijie Street Mianzhu Sichuan (CN)			
2005 05 23	2006 04 18	2006 02 23	

<b>874968</b>	estoril Um lugar. Mil sensações CFE: 26.11.3, 27.5.1, 29.1.14	16 25 35 39 41	
	JUNTA DE TURISMO DA COSTA DO ESTORIL , Av a Clotilde, Edifício do Centro de Congressos, 3-A P-2765-211 Estoril (PT)		
	2005 06 09	2006 04 18	2006 02 23
<b>874971</b>	CFE: 26.2.1	01 16 17	
	HENKEL KGaA , Henkelstrasse 67 40589 Düsseldorf (DE)		
	2005 06 25	2006 04 18	2006 02 23
<b>874972</b>	CALIFORNIA NUTRITION CENTER CFE: 5.3.11, 27.5.1, 29.1.3, 29.1.4	03 05 32 35 44	
	IFF Ingatlankezelő Kft. , Kastély u. 30 H-2045 Törökbálint (HU)		
	2005 06 23	2006 04 18	2006 02 23
<b>874974</b>	Clemens & August Aldemar AG , Grafenauweg 10, Postfach 151 CH-6301 Zug (CH)	03 18 25 35	
	2005 09 15	2006 04 18	2006 02 23
<b>875268</b>	SEVITA	35 36	
	Sevita AG , Rigmstrasse 2 CH-6300 Zug (CH)		
	2006 01 16	2006 04 18	2006 03 02
<b>875278</b>	lfti CFE: 5.5.20, 27.5.1, 29.1.13	35 38 42	
	Obchtchestvo s ogranitchennoi otvetstvennostyou „IFITI GROUP“, 21, oul. Boujeninova RU-107023 MOSKVA (RU)		
	2005 12 19	2006 04 18	2006 03 02
<b>875280</b>	BIMBIM	29 30	
	Mivina Ltd. , Avenue Geroev Stalingrada, 45 Kharkov City 61105 (UA)		
	2005 11 10	2006 04 18	2006 03 02
<b>875289</b>	RL CFE: 5.3.14, 27.5.1, 27.5.8	09 14 18 24 25 28	
	MIP METRO Group Intellectual Property GmbH & Co. KG , Metro- Strasse 1 40235 Düsseldorf (DE)		
	2005 08 01	2006 04 18	2006 03 02
<b>875290</b>	ROVER LAKES CFE: 5.3.14, 27.5.1	09 14 18 24 25 28	
	MIP METRO Group Intellectual Property GmbH & Co. KG , Metro- Strasse 1 40235 Düsseldorf (DE)		
	2005 08 01	2006 04 18	2006 03 02
<b>875299</b>	ERGOFLEXX	12 17	
	Metzeler Schaum GmbH , Donastrasse 51 87700 Memmingen (DE)		
	2005 07 20	2006 04 18	2006 03 02
<b>875302</b>	CFE: 9.3.19	25	
	RIGHT-ON CO., LTD. , 11-1, Azuma 1-chome, Tsukuba-shi Ibaraki- ken 305-8503 (JP)		
	2005 11 25	2006 04 18	2006 03 02
<b>875885</b>	PRIME FILM	35 38 41	
	IKO Kábeltvé Kft , Nagytétényi út 29 H-1222 Budapest (HU)		
	2005 12 15	2006 05 15	2006 03 09
<b>875886</b>	EMPORIO GA ARMANI CFE: 3.7.16, 26.4.2, 26.4.18, 26.4.24, 27.5.1, 27.5.24	12 26	
	GA MODEFINE S.A. , Via Penate 4 CH-6850 Mendrisio (CH)		
	2006 01 24	2006 05 15	2006 03 09
<b>875900</b>	CFE: 28.5.0	33	
	Imperial Spirits S.A. , c/o Golodetz Finance Company S.A. Av. de Beauregard 1, Case postale CH-1701 Fribourg (CH)		
	2005 11 29	2006 05 15	2006 03 09
<b>875910</b>	PREMIUM FILM	35 38 41	
	IKO Kábeltvé Kft. , Nagytétényi út 29 H-1222 Budapest (HU)		
	2005 12 08	2006 05 15	2006 03 09
<b>875913</b>	STRONG CFE: 27.5.1	09 10 25	
	Strong AG , Wassergrabe 8 CH-6210 Sursee (CH)		
	2005 11 09	2006 05 15	2006 03 09
<b>875916</b>	CFE: 28.3.0	08	
	FUJITORA KOGYO KABUSHIKI KAISHA , No. 13, Butsuryu-Center 1-chome, Tsubame-shi Niigata 959-1277 (JP)		
	2005 06 15	2006 05 15	2006 03 09
<b>875917</b>	LAUDATIO	30	
	DIRK ROSSMANN GmbH , Isernhägener Str. 16 30938 Burgwedel (DE)		
	2005 08 18	2006 05 15	2006 03 09
<b>875928</b>	RE-VC Real Estate-Value Creation	35 36 42	
	IRM Management Network GmbH , Bühringstrasse 12 13086 Berlin (DE)		
	2005 11 21	2006 05 15	2006 03 09
<b>875929</b>	Kalina CFE: 27.1.1, 27.5.1	24	
	Zakryte aktsionerne tovarystvo "Firma Kalina", Yuri Gararin avenu, 9, Kyiv 02105, (UA)		
	2005 11 30	2006 05 15	2006 03 09
<b>875940</b>	Lemon Tree CFE: 27.5.1, 29.1.13	25	
	JI GAO JUN JI XIAO QIONG , Körösi Csoma Sétány 10 2/5 H-1102 Budapest (HU)		
	2005 12 21	2006 05 15	2006 03 09
<b>875944</b>	AIRES	09 42	
	IBS Software Services Private Limited , Level 4, 70 Pitt Street SYDNEY NSW 2000 (AU)		
	2005 10 18	2006 05 15	2006 03 09
<b>876131</b>	GOLDFINGER	10	
	Obtech Medical GmbH , Dammstrasse 19 CH-6300 ZUG (CH)		
	2005 09 16	2006 08 07	2006 05 08
<b>876401</b>	Global Spirits CFE: 19.8.2, 26.1.16, 29.1.12	32 33 35	
	Global Spirits s.r.o. , Václavské nám. 53 CZ-110 00 Praha 1 (CZ)		
	2005 11 28	2006 05 02	2006 03 16
<b>876876</b>	APT CO., LTD. SINCE 1995 SENA CFE: 1.11.8, 26.1.21, 27.5.1, 29.1.13	07 09 11	
	CONG TY TRACH NHIEM HUU HAN SENA VIET NAM , So 34 Bich Cau, Phuong Quoc Tu Giam, Quan Dong Da Ha Noi (VN)		
	2005 12 05	2006 05 15	2006 03 23
<b>876905</b>	ATMITEC	09 42	
	K2 atmitec s.r.o. , Fügnerova 646/11 CZ-702 00 Ostrava, Přívoz (CZ)		
	2005 11 28	2006 05 15	2006 03 23
<b>876911</b>	MF les Merveilles de France CFE: 3.7.3, 17.5.25, 27.5.1	03 05 06 08 09 14 16 18 19 20 21 24 25 26 29 30 32 33 35 39 41 43 44	
	NGUYEN DINH NGOC , 12, place du général Koenig F-75017 PARIS (FR)		
	2005 12 06	2006 05 15	2006 03 23
<b>877000</b>	CFE: 26.3.23	41	
	TIPSPORT a.s. , Václavské náměstí 56/802 CZ-110 00 Praha 1 (CZ)		
	2005 12 30	2006 05 15	2006 03 23
<b>877108</b>	Brenntaplus	01 05	
	Brenntag Holding GmbH & Co. KG , Stinnes-Platz 1 45472 Mülheim an der Ruhr (DE)		
	2005 12 22	2006 05 15	2006 03 23
<b>877232</b>	provitherm CFE: 3.1.4, 27.5.1, 29.1.13	07 11	
	PROTHERM PRODUCTION, s.r.o. , Jurkovičova 45 SK-909 01 Skalica (SK)		
	2006 02 02	2006 05 15	2006 03 23
<b>877238</b>	EVT CFE: 27.5.1, 29.1.12	01 08 17 38	
	FS Kunststofftechnologie GmbH & Co. KG , Hahnenseifener Str. 15 51580 Reichshof (DE)		
	2005 11 04	2006 05 15	2006 03 23



<b>877244</b>	MEGAMINT	03 21	
"STS Holding Group" OOD , oulitsa „Stacionna” 14 BG-5300			
GABROVO (BG)			
2005 07 28	2006 05 15	2006 03 23	
<b>877275</b>	J12 SUPERLEGGERA	14	
Chanel SARL , Burgstrasse 26 CH-8750 Glarus (CH)			
2006 01 18	2006 05 15	2006 03 23	
<b>877285</b>	SUNSLIM BODY PROGRAMME	03	
Coty Prestige Lancaster Group GmbH , Fort Malakoff Park 4E,			
Rheinstraat 55116 Mainz (DE)			
2005 12 23	2006 05 15	2006 03 23	
<b>877295</b>	CITROËN PRESTIGE	37	
AUTOMOBILES CITROËN , Immeuble Colisée III - 12, rue Fructidor			
F-75835 Paris Cedex 17 (FR)			
2005 12 28	2006 05 15	2006 03 23	
<b>878180</b>	EasyCrystal	11	
Tetra GmbH , Herrenteich 78 49324 Melle (DE)			
2006 01 18	2006 05 29	2006 04 06	
<b>878186</b>	KUK	35 42 44	
KUK HANDELSGESELLSCHAFT M.B.H. , Auleiten 4 A-4910 Ried im			
Innkreis (AT)			
2005 12 02	2006 05 29	2006 04 06	
<b>878234</b>	CFE: 5.7.2, 8.1.25, 28.5.0, 29.1.13	29 30 35 43	
Closed Joint Stock Company „Lvivsky Zhirkombinat” , Gorodotska			
str. 132 Lviv 79015 (UA)			
2006 01 10	2006 05 29	2006 04 06	
<b>878236</b>	SITECO - LIGHT FOR VITALITY	11	
Siteco Beleuchtungstechnik GmbH , Ohmstrasse 50 83301			
Traunreut (DE)			
2005 10 28	2006 05 29	2006 04 06	
<b>878238</b>	GELAISI	19	
CFE: 3.1.1, 27.5.1			
GUANGDONG NEWPEARL CERAMIC GROUP CO. LTD. , No. 1			
Shinan Avenue, Nanzhuang Town, Chancheng Zone, Foshan City			
Guangdong 528000 (CN)			
2005 11 21	2006 05 29	2006 04 06	
<b>878239</b>	WE BUY UGLY HOUSES	36	
HomeVestors Of America, Inc. , 10670 N. Central Expressway			
DALLAS, TX 75231 (US)			
2005 11 29	2006 05 29	2006 04 06	
<b>878243</b>	MOLITO	03 14 18 24 25 26 33 35 40	
MOLITO, D.O.O. , Delavska cesta 24 SI-4208 SENCUR (SI)			
2005 11 21	2006 05 29	2006 04 06	
<b>878253</b>	DEITERMANN profiLine		
CFE: 26.4.18, 27.5.1, 29.1.13			
maxit Deutschland GmbH , Kupfertorstraße 35 79206 Breisach (DE)			
2005 02 15	2006 05 29	2006 04 06	
<b>878264</b>	9R6	12	
Dr.Ing.h.c.F. Porsche AG , Porscheplatz 1 70435 Stuttgart (DE)			
2005 10 13	2006 05 29	2006 04 06	
<b>878265</b>	COGNIPLUS	09 42	
Dr. Gernot Schuhfried Gesellschaft m.b.H. , Hyrtlstraße 45 A-2340			
Mödling (AT)			
2005 11 15	2006 05 29	2006 04 06	
<b>878947</b>	Lattaio	29	
Plus Warenhandels-gesellschaft mbH , Wissollstrasse 5-43 45478			
Mülheim an der Ruhr (DE)			
2006 01 12	2006 06 12	2006 04 20	
<b>879015</b>	PENSATOR	16 25 26 41	
Haute Voltige Productions SA , Rue du Prieuré 5 CH-2036			
Cormondrèche (CH)			
2006 01 30	2006 08 07	2006 04 07	
<b>879047</b>	SHEN LI		
CFE: 2.9.14, 26.11.13, 27.5.1, 28.3.0			
			07
NINGBO DAHUA ELECTRICAPPLIANCE CO., LTD, Xiaodong			
Industrial Zone,, Yuyao, Zhejiang 315400, (CN)			
2006 03 01	2006 06 12	2006 04 20	
<b>879077</b>	KROMOPAK GC2	16 35	
KOLIČEVO KARTON Proizvodnja kartona, d.o.o. , Papirniška 1			
SI-1230 Domžale (SI)			
2006 02 27	2006 06 12	2006 04 20	
<b>879087</b>	PLASTON Mr. BOXX		
CFE: 2.1.15, 26.4.3, 27.5.1			
Plaston AG , Espenstrasse 85 CH-9443 Widnau (CH)			
2005 12 30	2006 06 12	2006 04 20	
<b>879088</b>	PLASTON MR. BOXX	18 20 21 22	
Plaston AG , Espenstrasse 85 CH-9443 Widnau (CH)			
2005 12 30	2006 06 12	2006 04 20	
<b>879101</b>	SKEMA		
CFE: 26.15.11, 27.5.1, 29.1.12			
			10 20
MORETTI S.P.A. , Via Bruxelles, 3 I-52022 CAVRIGLIA (AR) (IT)			
2006 01 16	2006 06 12	2006 04 20	
<b>879122</b>	MOPEdia		
CFE: 1.1.1, 27.5.1, 29.1.12			
			10
MORETTI S.P.A. , Via Bruxelles, 3 I-52022 CAVRIGLIA (AR) (IT)			
2006 01 16	2006 06 12	2006 04 20	
<b>879125</b>	GRIESSER Automatisch gut. GRIESSER Automatiq-		
ement bien. GRIESSER Una scelta automatica. GRIESSER Automati-			
cally excellent. GRIESSER Y funciona, automáticamente.			
			06 22
Griesser Holding AG , Tänikonerstrasse 3 CH-8355 Aadorf (CH)			
2006 01 04	2006 06 12	2006 04 20	
<b>879126</b>	e-Cat ELIT originální autodily		
CFE: 27.5.1			
			09 12 35 38 41
ELIT CZ, spol. s r.o. , Jeremiášova 1283/18 CZ-155 00 Praha 5 (CZ)			
2005 12 22	2006 06 12	2006 04 20	
<b>879129</b>	Chamarré	33	
OPERA VINS ET SPIRITUEUX OVS , 1, rue Mehul F-75002 PARIS (FR)			
2005 12 16	2006 06 12	2006 04 20	
<b>879131</b>	EASYRED		
CFE: 24.13.1, 24.13.22, 27.5.1, 29.1.13			
			10
MORETTI S.P.A. , Via Bruxelles, 3 I-52022 CAVRIGLIA (AR) (IT)			
2006 01 16	2006 06 12	2006 04 20	
<b>879137</b>	MAMAVIT PharmaSwiss		
CFE: 26.11.8, 27.5.1			
			05
PharmaSwiss d.o.o. , 18, Vojvode Stepe 11000 BEOGRAD (RS)			
2006 01 11	2006 06 12	2006 04 20	
<b>879141</b>	primaECO		
CFE: 20.7.1, 27.5.1			
			16
PAPETERIES DU LEMAN , 1080, rue des Vignes Rouges F-74500			
PUBLIER (FR)			
2006 02 02	2006 06 12	2006 04 20	
<b>879147</b>	EuroCompact		
CFE: 25.5.3, 26.4.4, 26.4.24, 27.5.1, 29.1.14			
			03 05 16
A.I.S.E. AISBL , Square Marie-Louise 49 B-1000 Bruxelles (BE)			
2006 01 20	2006 06 12	2006 04 20	
<b>879152</b>	ARDEA		
CFE: 26.1.1, 26.1.18, 27.5.1, 29.1.12			
			12
MORETTI S.P.A. , Via Bruxelles, 3 I-52022 CAVRIGLIA (AR) (IT)			
2006 01 16	2006 06 12	2006 04 20	
<b>879153</b>	DIMED		
CFE: 1.1.1, 27.5.1, 29.1.12			
			10
MORETTI S.P.A. , Via Bruxelles, 3 I-52022 CAVRIGLIA (AR) (IT)			
2006 01 16	2006 06 12	2006 04 20	

<b>879160</b>	LOGIKO		
CFE: 2.9.1, 26.4.9, 27.5.1, 29.1.12		10	
MORETTI S.P.A. , Via Bruxelles, 3 I-52022 CAVRIGLIA (AR) (IT)			
2006 01 16	2006 06 12		2006 04 20
<b>879162</b>	Phytoderm CHIR Soin réparateur cutané		
CFE: 1.15.15, 5.3.15, 25.1.19, 27.5.1, 29.1.13		03 05	
LABORATOIRE PHYTODERM , 35, avenue Franklin Roosevelt			
F-75008 PARIS (FR)			
2006 01 25	2006 06 12		2006 04 20
<b>879172</b>	NULL KOMMA JOSEF		32 33
Ottakringer Brauerei AG , Ottakringer Straße 91 A-1160 Wien (AT)			
2006 02 08	2006 06 12		2006 04 20
<b>879208</b>	SUPERLOL		38 45
MEETIC , 41/43, rue Paul Bert F-92100 BOULOGNE-BILLANCOURT (FR)			
2005 10 05	2006 06 12		2006 04 20
<b>879214</b>	nb		
CFE: 26.1.18, 27.5.1	01 02 03 04 05 06 07 08 09 10 11 12		
	13 14 15 16 17 18 19 20 21 22 23 24		
	25 26 27 28 29 30 31 32 33 34 35 36		
	37 38 39 40 41 42 43 44 45		
Société anonyme „NB QRUP” , apt.31, rue F.Kh. Khoyski 85 Bakou (AZ)			
2005 12 06	2006 06 12		2006 04 20
<b>879217</b>	SUNTEX		
CFE: 27.5.1		26	
NINGBO SUNTEX INDUSTRY CO., LTD , 190 Hao, Lingqiaolu,			
Haishuqu, Ningbo Zhejiang 315000 (CN)			
2006 03 01	2006 06 12		2006 04 20
<b>879241</b>	CELLUSCOPE		03 05 10
PIERRE FABRE MEDICAMENT , 45, place Abel Gance F-92100			
BOULOGNE (FR)			
2006 02 23	2006 06 12		2006 04 20
<b>879243</b>	CHAMPIONGHOST		
CFE: 21.1.9, 25.1.6, 27.5.1, 29.1.13		16 28 30	
Magic Production Group (M.P.G.) S.A. , 6E, Route de Trèves L-2633			
Senningerberg (LU)			
2005 12 16	2006 06 12		2006 04 20
<b>879247</b>	MU Milano Unica SALONE ITALIANO DEL TESSILE		
CFE: 25.7.1, 27.5.1		41	
S.I.TEX S.P.A. , Viale Sarca, 223 I-20126 MILANO (IT)			
2006 01 30	2006 06 12		2006 04 20
<b>879311</b>	PRINTINGSCOUT		09
Xerox Corporation , 800 Long Ridge Road Stamford,			
CT 06904-1600 (US)			
2005 12 06	2006 06 12		2006 04 20
<b>879317</b>	VVT		
CFE: 26.2.1, 26.4.5, 26.4.18, 27.5.1		06	
VVT - VÍTKOVICE VÁLCOVNA TRUB, a.s. , Výstavní 1132 CZ-706 02			
Ostrava-Vítkovice (CZ)			
2005 12 22	2006 06 12		2006 04 20
<b>879320</b>	MP INVESTMENT BANK		
CFE: 26.4.18, 27.5.1		35 36	
MP Fjárfestingabanki hf , Skipholt 50d IS-105 Reykjavik (IS)			
2005 09 23	2006 06 12		2006 04 20
<b>879333</b>	AAC		
CFE: 26.1.1, 26.1.5, 26.1.6, 26.3.1, 26.3.10, 27.5.1		09 16 35 37 38 42	
ROCHEBY Finance a.s. , Chelčického 95/15 CZ-370 01 České			
Budějovice (CZ)			
2005 09 29	2006 06 12		2006 04 20
<b>879340</b>	Glorious DJ		
CFE: 24.9.5, 24.9.7, 27.5.1		20	
GDT GmbH , Hafenstrasse 64 48153 Münster (DE)			
2005 08 22	2006 06 12		2006 04 20
<b>879342</b>	SPOOL		
CFE: 27.3.1, 27.5.1, 29.1.12		18 25	
HJC EUROPE E.U.R.L. , 14, Rue de l'Atome F-67800 BISCHHEIM (FR)			
2005 10 14	2006 06 12		2006 04 20
<b>879345</b>	IMAGENOW		09
Perceptive Software, Inc. , 22700 West 68th Terrace Shawnee, KS			
66226 (US)			
2006 01 19	2006 06 12		2006 04 20
<b>879357</b>	SERVIER Medical Art		
CFE: 26.4.18, 27.5.1, 29.1.12		09 16 35 38 41 42	
LES LABORATOIRES SERVIER , 22, rue Garnier F-92200 NEUILLY-sur-			
SEINE (FR)			
2005 12 16	2006 06 12		2006 04 20
<b>879366</b>	VALTAP		05
Zentiva, a.s. , U Kabelovny 130 CZ-102 37 Praha 10 - Dolní			
Měcholupy (CZ)			
2006 01 23	2006 06 12		2006 04 20
<b>879370</b>	Luca Grossi LG		
CFE: 27.5.1		25	
CALZATURIFICIO LUCA GROSSI s.r.l. , Via Ponte di Monsummano,			
33/35 I-51018 PIEVE A NIEVOLE (PT) (IT)			
2006 01 17	2006 06 12		2006 04 20
<b>879392</b>	AQUADIEN		01 05
Bio-Rad Laboratories SAS , 3, boulevard Poincaré F-92430			
MARNES LA COQUETTE (FR)			
2006 02 02	2006 06 12		2006 04 20
<b>879400</b>	LS		
CFE: 24.15.21, 27.5.1	01 06 07 09 11 12 13 14 19 38 40 42		
LS Cable Ltd. , Samsung-dong 159, Kangnam-ku, Seoul Seoul			
135-798 (KR)			
2005 04 08	2006 06 12		2006 04 20
<b>879401</b>	Vegana		
CFE: 1.11.1, 26.1.13, 26.1.19, 26.1.24, 27.5.1		24 25	
VEGA TEKSTIL SANAYI VE DIŞ TICARET ANONİM ŞİRKETİ ,			
Halaskargazi Caddesi Tavukçu Fethi Sokak No:37/1 Osmanbey Şişli			
- Istanbul (TR)			
2005 10 14	2006 06 12		2006 04 20
<b>879406</b>	SILICHROM		03
DRUCHEMA, družstvo pro chemickou výrobu a služby , Služeb 3			
CZ-100 00 Praha 10 (CZ)			
2006 02 06	2006 06 12		2006 04 20
<b>879435</b>	COLORFUL ALPINO		
CFE: 25.7.1, 29.1.15		16	
INDUSTRIAS MASATS, S.L., C/ Alejandro Goicoechea, 10,, Pol. Ind.			
n° 1, E-08960 SANT JUST DESVERN (Barcelona), (ES)			
2006 02 17	2006 06 12		2006 04 20
<b>879455</b>	T phoenix union thermanit		
CFE: 26.1.5, 26.1.19, 27.5.1		01 06 09	
Böhler Thyssen Schweissttechnik Deutschland GmbH , Unionstr. 1			
59067 Hamm (DE)			
2006 01 03	2006 06 12		2006 04 20
<b>879456</b>	Thermanit		01 06 09
Böhler Thyssen Schweissttechnik Deutschland GmbH , Unionstr. 1			
59067 Hamm (DE)			
2006 01 03	2006 06 12		2006 04 20
<b>879457</b>	melanoma mobil		
CFE: 16.3.17, 27.3.1, 27.5.1, 29.1.12		44	
Melabil Kft , József u. 2 H-1038 Budapest (HU)			
2006 01 03	2006 06 12		2006 04 20
<b>879478</b>	CFE: 26.11.3, 26.13.25		03 09 18 25 35
ROSENUIST - GESTÃO E SERVIÇOS, LDA. , Rua Serpa Pinto N° 4, 4°			
Andar P-9000-029 FUNCHAL (MADEIRA) (PT)			
2005 11 04	2006 06 12		2006 04 20

<b>879483</b>	12OZ MOUSE	35 38 41
Turner Entertainment Networks International Limited , CNN House, 19-22 Rathbone Place London W1P 1DF (GB)		
2005 10 04	2006 06 12	2006 04 20
<b>879504</b>	HOPLING	32
BROUWERIJ BOSTEELS, naamloze vennootschap , Kerkstraat 96 B-9255 Buggenhout (BE)		
2006 02 02	2006 06 12	2006 04 20
<b>879514</b>	HEKIM group	19
CFE: 25.1.9, 26.4.10, 27.5.1, 29.1.12		
HEKIM YAPI ENDÜSTRISI SANAYI VE TICARET ANONIM ŞİRKETİ , Güzelyali, E-5 Karayolu Üzeri Yanyol No. 18, Pendik ISTANBUL (TR)		
2006 01 03	2006 06 12	2006 04 20
<b>879531</b>	FKS	14
CFE: 27.5.1		
MORETTI DORELLA , Viale Dante, 49 I-52010 CAPOLONA (AR) (IT)		
2005 12 23	2006 06 12	2006 04 20
<b>879562</b>	LogDOOR	06 17 19
Alten Gerätebau GmbH , Gottlieb-Daimler-Strasse 12-21 30974 Wennigsen (DE)		
2005 05 19	2006 06 12	2006 04 20
<b>879563</b>	LoadHouse	06 07 19
Alten Gerätebau GmbH , Gottlieb-Daimler-Strasse 12-21 30974 Wennigsen (DE)		
2005 05 19	2006 06 12	2006 04 20
<b>879575</b>	CFE: 28.5.0	06 07 09 11 12 35 36 37 39 40 41 42
Public Joint Stock Company „EnergoMashinostroitelny Alliance” , 2, Zheleznodorozhnaya St., RU-142103 Podolsk, Moscow (RU)		
2005 12 27	2006 06 12	2006 04 20
<b>879593</b>	CFE: 28.5.0	06 07 09 11 12 35 36 37 39 40 41 42
Public Joint Stock Company „EnergoMashinostroitelny Alliance” , 2, Zheleznodorozhnaya St., RU-142103 Podolsk, Moscow (RU)		
2005 12 27	2006 06 12	2006 04 20
<b>879602</b>	Kwarx	21 33
J.G. DURAND INDUSTRIES , 38, rue Adrien Danvers F-62510 ARQUES (FR)		
2006 02 24	2006 06 12	2006 04 20
<b>879613</b>	ILLUSION	09
Štefan Bálint - ENTER PLUS , Mierová 23 SK-982 01 Tornaľa (SK)		
2006 02 09	2006 06 12	2006 04 20
<b>879617</b>	HYDERMA	03 30
BIOTAL COSMETICS S.A.R.L. , 8 rue de Lille Casablanca (MA)		
2005 06 13	2006 06 12	2006 04 20
<b>879632</b>	IN TOUCH WITH THE SENSITIVE ME	03 05 44
LABORATOIRE BIODERMA , 75, cours Albert Thomas F-69003 LYON (FR)		
2006 02 15	2006 06 12	2006 04 20
<b>879659</b>	LeadIT	09
Multi-M/IT Beheer B.V. , Nieuwe Teertuinen 25 A NL-1013 LV Amsterdam (NL)		
2005 12 07	2006 06 12	2006 04 20
<b>879662</b>	Terre di Zagara	33
MIP METRO Group Intellectual Property GmbH & Co. KG , Metro-Strasse 1 40235 Düsseldorf (DE)		
2006 01 13	2006 06 12	2006 04 20
<b>879665</b>	SMISS O PAR	03
CFE: 24.17.2, 26.11.8, 27.5.1		
Rufin cosmetic GmbH , Bayernstrasse 7 30855 Langenhagen (DE)		
2006 01 18	2006 06 12	2006 04 20
<b>879674</b>	I'm due in march	14 25
CFE: 24.15.1, 27.5.1		
MAYEUR Didier , 41, avenue de la Corse F-13007 MARSEILLE (FR); ESTENNE Cécile , 41, avenue de la Corse F-13007 MARSEILLE (FR)		
2006 01 03	2006 06 12	2006 04 20
<b>879679</b>	Siemens SCon	07 11
Siemens Aktiengesellschaft , Wittelsbacherplatz 2 80333 München (DE)		
2006 01 18	2006 06 12	2006 04 20
<b>879685</b>	HERNIAMESH	10
HERNIAMESH S.R.L. , Via Iannelli, Parco Botteghele-Casolla I-81029 CASERTA (IT)		
2006 01 30	2006 06 12	2006 04 20
<b>879686</b>	secretary plus	35 41
CFE: 4.5.3, 4.5.5, 26.7.3, 29.1.12		
United Intellectual Property B.V. , P.J. Oudweg 61 NL-1314 CK Almere (NL)		
2005 12 23	2006 06 12	2006 04 20
<b>879704</b>	OnlineReisen	35 36 39 41 43
CFE: 26.2.1, 26.2.5, 27.1.1, 27.5.1, 29.1.15		
Jörg Arndt, Berliner Str. 103, 13189 Berlin, (DE)		
2005 06 15	2006 06 12	2006 04 20
<b>879712</b>	Zebulon	05
Plus Warenhandels-gesellschaft mbH , Wissollstrasse 5-43 45478 Mülheim an der Ruhr (DE)		
2006 01 20	2006 06 12	2006 04 20
<b>879717</b>	MORZUVIN	01 05
NERAAGRO, spol. s r.o., Práce 657, CZ-277 11 Neratovice, (CZ)		
2005 09 29	2006 06 12	2006 04 20
<b>879718</b>	CFE: 26.3.23, 27.5.1	05 40
Shanghai Fosun Pharmaceutical (Group) CO., LTD , 9th Floor, No. 510, Caoyang Rd. Shanghai 200063 (CN)		
2005 09 19	2006 06 12	2006 04 27
<b>879723</b>	VIP	03 37
Dipl.-Ing. Thonhauser GmbH , Salitergasse 26 A-2380 Perchtoldsdorf (AT)		
2006 01 09	2006 06 12	2006 04 27
<b>879749</b>	Cool rising	09 11 30
Wachtel GmbH & Co. Bäckereimaschinen-Backöfen , Hans-Sachs-Str. 2-3 40721 Hilden (DE)		
2006 02 15	2006 06 12	2006 04 27
<b>879755</b>	klimaRent	11 35 37
CFE: 24.15.1, 24.15.21, 27.5.1		
INPRO d.o.o., Novo mesto , Loke 14 SI-8351 Straža (SI)		
2005 03 09	2006 06 12	2006 04 27
<b>879758</b>	Power Job	35 42
Power Job AG , Bahnhofstrasse 4 CH-9470 Buchs (CH)		
2006 03 02	2006 06 12	2006 04 27
<b>879775</b>	VAPTIMUM	05
sanofi-aventis , 174, avenue de France F-75013 PARIS (FR)		
2006 02 27	2006 06 12	2006 04 27
<b>879776</b>	SOVAPNA	05
sanofi-aventis , 174, avenue de France F-75013 PARIS (FR)		
2006 02 27	2006 06 12	2006 04 27
<b>879783</b>	MORSUVIN	01 05
NERAAGRO, spol. s r.o., Práce 657, CZ-277 11 Neratovice, (CZ)		
2005 09 29	2006 06 12	2006 04 27
<b>879787</b>	MY GYM PARTNER'S A MONKEY	35 38 41
Turner Entertainment Networks International Limited , CNN House, 19-22 Rathbone Place London W1P 1DF (GB)		
2005 06 27	2006 06 12	2006 04 27
<b>879790</b>	DEMIDOV	29 30 31 34 35
Beschieru Radu , Str. Nicolae Milescu Spătaru nr. 23, ap. 79 MD-2075 Chişinău (MD)		
2006 02 10	2006 06 12	2006 04 27

<b>879791</b>	Powervac	07	<b>879938</b>	Floorcord	06 16 17 19
AMC International Alfa Metalcraft Corporation AG (AMC S.A.) (AMC Ltd.) (AMC S.p.A.) , Buonaserstrasse 30 CH-6343 Rotkreuz (CH)			Flexipack International Wunderlich GmbH & Co. KG , Äußerer Ring 40 85107 Baar-Ebenhausen (DE)		
2006 01 09	2006 06 12	2006 04 27	2005 09 22	2006 06 12	2006 04 27
<b>879796</b>	SIDPEC EGYPTENE		<b>879952</b>	INJECTAFER	05
CFE: 1.15.5, 18.7.9, 28.1.0, 29.1.15			Vifor (International) AG (Vifor (International) Ltd.) (Vifor (International) Inc.) , Rechenstrasse 37 CH-9014 St. Gallen (CH)		
Sidi Kerir Petrochemicals S.A. , kilo 36 du chemis desertique Alexandrie - Le Caire la nahda tesritaire - El Amerya (EG)			2006 03 01		
2006 03 10	2006 06 12	2006 04 27	2006 06 12	2006 04 27	
<b>879804</b>	PEARL RIVER		<b>879953</b>	Louis Widmer Skin Appeal	03 05
CFE: 1.5.2, 5.7.2, 26.1.16, 26.1.18, 26.1.21, 26.11.2, 27.5.1			Louis Widmer AG , Rietbachstrasse 5 CH-8952 Schlieren (CH)		
GUANGZHOU PEARL RIVER PIANO GROUP LTD. (CHINA CORPORATION) , Yu Wei Xi Road, South Hua Di Da Dao, Fang cun Guangzhou, Guangdong 510388 (CN)			2006 02 23		
2006 01 09	2006 06 12	2006 04 27	2006 06 12	2006 04 27	
<b>879806</b>	EKOTIME	01 03 04 42	<b>879954</b>	CINTEX	23 24 40
PATTING d.o.o. , Svilaraska 2 HR-42000 Varaždin (HR)			Fashionmile Holding AG , Florastrasse 30 CH-2502 Biel (CH)		
2005 03 09	2006 06 12	2006 04 27	2006 02 17	2006 06 12	2006 04 27
<b>879826</b>	MINI BABY	09 10 16 41 42 44	<b>879955</b>	RENT-A-TENT	43
Laerdal Medical AS , P.O. Box 377 N-4002 Stavanger (NO)			Vakantieplezier.nl B.V. , Veldweg 4 NL-7475 NS Markelo (NL)		
2005 09 30	2006 06 12	2006 04 27	2005 10 04	2006 06 12	2006 04 27
<b>879860</b>	AQUASTYL SLOVAKIA	07 35 37 41 42	<b>879974</b>	MEIDISI	25
CFE: 2.1.23, 2.3.23, 26.11.8, 27.5.1			CFE: 27.5.1, 27.5.11		
AQUASTYL SLOVAKIA, s.r.o. , Orlové 277 SK-017 01 Považská Bystrica (SK)			HUNAN TEXTILES IMP. & EXP.CORPORATION, No.4, Wuyidonglu,, Changsha, HUNAN 410001, (CN)		
2006 01 13	2006 06 12	2006 04 27	2006 03 24	2006 06 12	2006 04 27
<b>879885</b>	Diofort	17 22 23	<b>879980</b>	O'STIN	18 25 35
Diolen Industrial Fibers GmbH , Kasinostrasse 19-21 42103 Wuppertal (DE)			O'STIN L.L.C. , 2711 Centerville Road, Suite 400 Wilmington, DE 19808 (US)		
2005 11 08	2006 06 12	2006 04 27	2004 06 30	2006 06 12	2006 04 27
<b>879900</b>	securitex	16	<b>879998</b>	NJOY	09
Mayer-Kuvert GmbH & Co. , Wannenäckerstrasse 65 74078 Heilbronn (DE)			CFE: 27.5.1, 29.1.12		
2006 01 12	2006 06 12	2006 04 27	KONT BİLİŞİM TEKNOLOJİLERİ VE DIŞ TİCARET ANONİM ŞİRKETİ , Y. Dudullu Sanayi Cad. No. 39 Ümraniye/İSTANBUL (TR)		
<b>879901</b>	hafaEYE	06 07 09	2005 12 06	2006 06 12	2006 04 27
Alten Gerätebau GmbH, Gottlieb-Daimler-Strasse 12-21, 30974 Wennigsen, (DE)			<b>880010</b>		32 33
2005 05 19	2006 06 12	2006 04 27	Obchtchestvo s ogranitchennoi otvetstvennostiu „S.A.CONSLT” , d. 28, ul. Ivanovskaya RU-127434 Moskwa (RU)		
<b>879908</b>	SUMMIT	09	2005 10 26	2006 06 12	2006 04 27
Deutsche Montan Technologie GmbH , Am Technologiepark 1 45307 Essen (DE)			<b>880014</b>	PROBIOGAS	05
2006 01 13	2006 06 12	2006 04 27	SCORPIUS (Société par actions simplifiée) , 55, rue Jouffroy d'Abbans F-75017 PARIS (FR)		
<b>879910</b>	AVS „à votre service”	29 42 43	2006 02 03	2006 06 12	2006 04 27
CFE: 25.1.5, 25.1.25, 27.5.1, 29.1.14			<b>880050</b>	BON POULET	29 30 31
ASSOCIATION A VOTRE SERVICE , 70-92 Bd Anatole France F-93200 SAINT DENIS (FR)			CFE: 3.7.3, 25.1.1, 25.1.6, 27.5.15		
2005 12 01	2006 06 12	2006 04 27	Plus Warenhandelsgesellschaft mbH , Wissollstrasse 5-43 45478 Mülheim an der Ruhr (DE)		
<b>879919</b>	M MASSO	01 02 05 35 39	2006 01 25	2006 06 12	2006 04 27
CFE: 25.5.1, 27.5.1, 29.1.13			<b>880069</b>	OVACUUMA	25
COMERCIAL QUIMICA MASSO S.A. , Avda. Viladomat, 321 E-08029 BARCELONA (ES)			CFE: 27.5.1, 27.5.17		
2005 10 24	2006 06 12	2006 04 27	FERHAT TEKSTİL GIDA ELEKTRONİK İNSAAT VE TURİZM SANAYİ TİCARET LİMİTED SİRKETİ , Laleli Cad. N o 39 Laleli/Eminonu İSTANBUL (TR)		
<b>879926</b>	PRECISION PURETE IDEALE	03	2005 08 22	2006 06 12	2006 04 27
Chanel SARL , Burgstrasse 26 CH-8750 Glaris (CH)			<b>880071</b>	VCM	25
2006 03 07	2006 06 12	2006 04 27	CFE: 27.5.1, 27.5.17		
<b>879927</b>	SANSIA	03	FERHAT TEKSTİL GIDA ELEKTRONİK İNSAAT VE TURİZM SANAYİ TİCARET LİMİTED SİRKETİ , Laleli Cad. N o 39 Laleli/Eminonu İSTANBUL (TR)		
Migros-Genossenschafts-Bund , Limmatstrasse 152 CH-8005 Zurich (CH)			2005 08 22	2006 06 12	2006 04 27
2006 03 16	2006 06 12	2006 04 27	<b>880080</b>	VOLNA	14
<b>879929</b>	Domo Vital	05 24	CFE: 15.1.13, 27.5.1		
Plus Warenhandelsgesellschaft mbH , Wissollstrasse 5-43 45478 Mülheim an der Ruhr (DE)			2006 03 06	2006 06 12	2006 04 27
2006 01 30	2006 06 12	2006 04 27	Volna SA , Av. Sécheron 6 CH-1202 Genève (CH)		
			<b>880085</b>	ROZNOVSKÁ TRAVNÍ SEMENA s.r.o. Roznov pod Radhostem SEED - GRASS - LAWN	31 35 42 44
			CFE: 5.5.20, 26.1.4, 26.1.15, 26.1.21, 29.1.13		

Rožnovská travní semena, s.r.o. , Meziříčská 100 CZ-756 61 Rožnov pod Radhoštěm (CZ)			
2005 11 21	2006 06 12	2006 04 27	
<b>880088</b> FLEXITEC			10
INVATEC SRL , Via Martiri della Libertà 7 I-25030 Roncadelle (Brescia) (IT)			
2005 11 09	2006 06 12	2006 04 27	
<b>880106</b> UP'TEN			02
BLANCHON (S.A.) , 28, rue Charles Martin F-69192 SAINT FONS (FR)			
2006 02 13	2006 06 12	2006 04 27	
<b>880110</b> X L T			02
BLANCHON S.A. , 28, rue Charles Martin F-69190 SAINT FONS (FR)			
2006 02 08	2006 06 12	2006 04 27	
<b>880117</b> MUMMENHOFF			07 08 09 40
Heinrich Mummenhoff GmbH , Leimholer Mühle 1-5 42477 Radevormwald (DE)			
2005 02 18	2006 06 12	2006 04 27	
<b>880126</b> R ROCKFORD ACOUSTIC DESIGN			
CFE: 26.4.18, 26.4.24, 27.5.1			09
Rockford Corporation , 600 South Rockford Drive Tempe, AZ 85281 (US)			
2006 03 13	2006 06 12	2006 04 27	
<b>880127</b> BANQUE CRAMER & CIE SA			
CFE: 4.3.9, 27.5.21			36
Banque Cramer & Cie SA , Rue Général-Dufour 5-7 CH-1204 Genève (CH)			
2006 03 20	2006 06 12	2006 04 27	
<b>880128</b> C			
CFE: 4.3.9, 27.5.21			36
Banque Cramer & Cie SA , Rue Général-Dufour 5-7 CH-1204 Genève (CH)			
2006 03 20	2006 06 12	2006 04 27	
<b>880159</b> ZERNO			33
ALCO-KAIZER S.R.L. , Str. Grenoble nr. 161A MD-2019 Chişinău (MD)			
2006 02 14	2006 06 12	2006 04 27	
<b>880169</b> Comme dans un rêve MARIAGE CRÉATIONS			
CFE: 1.1.1, 1.7.6, 26.11.12, 27.5.1			25 42
Béatrice Berthet à Porta, 43B, route de Presinge, CH-1241 Puplinge, (CH)			
2006 02 28	2006 06 12	2006 04 27	
<b>880174</b> Geisser P., Drugs Res 1990; 40: 754-760....			
CFE: 27.3.1			05
Vifor (International) AG, (Vifor (International) Ltd) (Vifor (International) Inc.) , Rechenstrasse 37 CH-9014 St-Gallen (CH)			
2006 03 07	2006 06 12	2006 04 27	
<b>880176</b> Vifor Int. Inc., St. Gallen Switzerland.			
CFE: 27.3.1			05
Vifor (International) AG, (Vifor (International) Ltd) (Vifor (International) Inc.) , Rechenstrasse 37 CH-9014 St-Gallen (CH)			
2006 03 08	2006 06 12	2006 04 27	
<b>880214</b> mucholapka			
CFE: 3.13.2, 26.4.1, 27.5.1, 29.1.2, 29.1.6, 29.1.8			05
Moudrý Libor , Nádražní 56 CZ-667 01 Židlochovice (CZ)			
2004 10 26	2006 06 12	2006 04 27	
<b>880219</b> ORIGINAL CHINO			
CFE: 5.7.1, 25.1.6, 27.5.1, 29.1.13			21 30 32 35
Xuxa Ltd. , Dhekalia Road, Kermia-Dasaki Beach, Flat 25 Larnaca (CY)			
2005 07 12	2006 06 12	2006 04 27	
<b>880220</b> TRIFECTA			10
Janssen Pharmaceutica N.V. , Turnhoutseweg 30 B-2340 Beerse (BE)			
2006 03 01	2006 06 12	2006 04 27	
<b>880235</b> E A 7			
CFE: 27.5.1, 27.7.1			12
GA MODEFINE S.A. , Via Penate 4 CH-6850 Mendrisio (CH)			
2006 03 23	2006 06 12	2006 04 27	
<b>880239</b> Gourmet-Püree			
CFE: 26.5.4, 27.5.1			29 30
Emsland-Stärke GmbH , Emslandstrasse 58 49824 Emlichheim (DE)			
2006 01 31	2006 06 12	2006 04 27	
<b>880251</b> multiaqua			07 09 11
BSH Bosch und Siemens Hausgeräte GmbH , Carl-Wery-Strasse 34 81739 München (DE)			
2005 12 09	2006 06 12	2006 04 27	
<b>880260</b> de Periche PerSonal			03
PEDRO PERICHE ESCAMILLA , Industria 18-P.J. Foinvasa E-08110 MONTCADA I REIXAC (BARCELONA) (ES)			
2005 12 28	2006 06 12	2006 04 27	
<b>880269</b> nip			
CFE: 27.5.1			10 21
Nürnberg Gummi GmbH & Co. KG , Breitenloher Weg 6 91166 Georgensgmünd (DE)			
2005 10 31	2006 06 12	2006 04 27	
<b>880291</b> RICH BLUE			34
Reemtsma Cigarettenfabriken GmbH , Max-Born-Strasse 4 22761 Hamburg (DE)			
2005 12 27	2006 06 12	2006 04 27	
<b>880307</b> CFE: 2.1.8, 2.1.23, 18.5.7			42
DSM IP Assets B.V. , Het Overloon 1 NL-6411 TE Heerlen (NL)			
2006 02 13	2006 06 12	2006 04 27	
<b>880319</b> GAJA			33
GAJA Società Semplice , Via Torino, 36 I-12050 BARBARESCO (CN) (IT)			
2006 01 12	2006 06 12	2006 04 27	
<b>880322</b> OMEGOL			29 30
ZVIJEZDA dioničko društvo za proizvodnju, trgovinu i usluge , Ulica M. Čavića 1 HR-10000 Zagreb (HR)			
2006 02 27	2006 06 12	2006 04 27	
<b>880323</b> OMEGOL			
CFE: 2.9.1, 3.7.16, 4.5.3, 27.5.1, 29.1.15			29 30
ZVIJEZDA dioničko društvo za proizvodnju, trgovinu i usluge , Ulica M. Čavića 1 HR-10000 Zagreb (HR)			
2006 02 27	2006 06 12	2006 04 27	
<b>880330</b> DEVELOPHARMA			05
RIVOPHARM S.A. , Centro Insema CH-6928 Manno (CH)			
2006 03 17	2006 06 12	2006 04 27	
<b>880339</b> LES INCONTOURNABLES by Cerland			
CFE: 19.3.1, 20.1.5, 26.1.21, 29.1.12			01 02
CERLAND , Rue de la Fresnais, Z.I. de la Bihardais F-35170 BRUZ (FR)			
2006 01 09	2006 06 12	2006 04 27	
<b>880342</b> PURE3			08
SOCIETE BIC , 14, rue Jeanne d'Asnières F-92110 CLICHY (FR)			
2006 02 27	2006 06 12	2006 04 27	
<b>880348</b> YPOZANE			05
VIRBAC S.A. , 1ère Avenue - 2065 m - L.I.D. F-06516 CARROS (FR)			
2006 02 03	2006 06 12	2006 04 27	
<b>880353</b> SILO TRANS ST			
CFE: 26.4.3, 26.4.7, 26.4.18, 26.4.24, 27.5.9, 29.1.12			35 39
SILO TRANS s.r.o. , Dopravní 33 CZ-318 00 Plzeň (CZ)			
2006 03 02	2006 06 12	2006 04 27	
<b>880358</b> Haze			31
Rosen-Tantau Mathias Tantau Nachfolger , Tornescher Weg 13 25436 Uetersen (DE)			
2005 12 23	2006 06 12	2006 04 27	

<b>880359</b>	Herz Ass Rosen-Tantau Mathias Tantau Nachfolger , Tornescher Weg 13 25436 Uetersen (DE) 2005 12 23	2006 06 12	2006 04 27	31
<b>880388</b>	FOCUS Rowenta Werke GmbH , Herrnrainweg 5 63067 Offenbach (DE) 2006 02 15	2006 06 12	2006 04 27	09 11
<b>880408</b>	INFINI PRO CALOR , Place Ambroise Courtois F-69008 LYON (FR) 2006 01 11	2006 06 12	2006 04 27	09 11
<b>880416</b>	LEVITAS CFE: 26.11.9, 26.11.12, 27.5.1, 29.1.12 MORETTI S.P.A. , Via Bruxelles, 3 I-52022 CAVRIGLIA (AR) (IT) 2006 01 16	2006 06 12	2006 04 27	10
<b>880417</b>	INFINICOIL COMPAGNIE GENERALE DES ETABLISSEMENTS MICHELIN , 12, cours Sablon F-63000 CLERMONT-FERRAND (FR) 2006 02 28	2006 06 12	2006 04 27	12
<b>880421</b>	PARADOX CFE: 27.5.1 Montres Boegli SA , Rue de la Rôtisserie 17 CH-1204 Genève (CH) 2006 03 08	2006 06 12	2006 04 27	14
<b>880433</b>	LotuTec Carl Zeiss Vision GmbH , Turnstrasse 27 73430 Aalen (DE) 2006 02 22	2006 06 12	2006 04 27	09
<b>880458</b>	SYVOICE SyChip, Inc. , 2805 Dallas Parkway, Suite 400 Plano, TX 75093 (US) 2006 02 08	2006 06 12	2006 04 27	09
<b>880471</b>	KidGum CFE: 25.5.2, 29.1.12 VITAPLUS ÉLELMISZER, GYÓGYSZERGYÁRTÓÉS KERESKEDELMI KORLÁTOLTFELELŐSSÉGŰ TÁRSASÁG, Váci Út 110, H-1133 Budapest, (HU) 2006 02 06	2006 06 12	2006 04 27	30
<b>880478</b>	VENPLICA sanofi-aventis , 174, avenue de France F-75013 PARIS (FR) 2006 02 27	2006 06 12	2006 04 27	05
<b>880479</b>	ESCAVAP sanofi-aventis , 174, avenue de France F-75013 PARIS (FR) 2006 02 27	2006 06 12	2006 04 27	05
<b>880480</b>	VAPNAR sanofi-aventis , 174, avenue de France F-75013 PARIS (FR) 2006 02 27	2006 06 12	2006 04 27	05
<b>880481</b>	EVURNA sanofi-aventis , 174, avenue de France F-75013 PARIS (FR) 2006 02 27	2006 06 12	2006 04 27	05
<b>880492</b>	NICOPAUSE PIERRE FABRE MEDICAMENT , 45, place Abel Gance F-92100 BOULOGNE (FR) 2006 02 17	2006 06 12	2006 04 27	05
<b>880493</b>	NICOSTAT PIERRE FABRE MEDICAMENT , 45, place Abel Gance F-92100 BOULOGNE (FR) 2006 02 17	2006 06 12	2006 04 27	05
<b>880542</b>	DORRAO SOCIETE COOPERATIVE GROUPEMENTS D'ACHATS DES CENTRES LECLERC, SC GALEC, 52, rue Camille Desmoulins, F-92451 ISSY LES MOULINEAUX, (FR) 2006 02 24	2006 06 12	2006 05 04	33
<b>880547</b>	LEDUB CFE: 27.5.1 Van Winkel Fashions B.V. , Gastelseweg 74 NL-6021 GM Budel (NL) 2006 01 27	2006 06 12	2006 05 04	25
<b>880549</b>	CFE: 25.1.6, 25.1.15, 27.5.1, 28.5.0 Open type Joint Stock Company Oil and Fat Combinat „Krasnodarsky” , ul. Tihoretskaya, 5 Krasnodarsky krai RU-350059 g. Krasnodar (RU) 2005 09 26	2006 06 12	2006 05 04	29 30 43
<b>880562</b>	H SILVIAN HEACH CFE: 27.5.1 ARAV TRADE S.r.l. , Via Circumvallazione, 163 I-80035 NOLA (NA) (IT) 2005 09 28	2006 06 12	2006 05 04	09 14 18 25 35
<b>880575</b>	AMALGEROL CFE: 1.15.15, 5.1.3, 27.5.1 Landesprodukte Hechenbichler GmbH , Cusanusweg 7 A-6020 Innsbruck (AT) 2005 11 18	2006 06 12	2006 05 04	01
<b>880582</b>	ConsumerPac CFE: 25.3.1, 26.11.9, 27.5.1, 29.1.12 Dinkhauser Kartonagen Vertriebs GmbH , Von Miller Straße 12 93092 Barbing (DE) 2005 12 27	2006 06 12	2006 05 04	16 39
<b>880584</b>	ekutec CFE: 27.5.1, 29.1.12 Ebert Kunststofftechnik GmbH & Co. KG , Bunzlauer Straße 12 33719 Bielefeld (DE) 2006 01 17	2006 06 12	2006 05 04	08 16 20
<b>880592</b>	STARWALKER Montblanc-Simplo GmbH , Hellgrundweg 100 22525 Hamburg (DE) 2006 01 17	2006 06 12	2006 05 04	14 18
<b>880601</b>	HELIOCONCEPT SAUNIER DUVAL EAU CHAUDE CHAUFFAGE , 8, avenue Pablo Picasso F-94120 FONTENAY-SOUS-BOIS (FR) 2006 02 09	2006 06 12	2006 05 04	11
<b>880603</b>	VILLA VINUM CFE: 26.1.5, 26.1.21, 26.1.24, 27.1.1, 27.5.1 KAUFLAND ČESKÁ REPUBLIKA, v.o.s. , Pod Višňovkou 25 CZ-140 00 Praha 4 (CZ) 2005 12 22	2006 06 12	2006 05 04	33
<b>880611</b>	FONDA CFE: 27.5.1 KARCAM TRIKO SANAYI VE TICARET LIMITED SIRKETI , Sancaktepe Mahallesi Sancak Soka Murat Han No: 31 GÜNGÖREN/ISTANBUL (TR) 2005 08 31	2006 06 12	2006 05 04	25
<b>880613</b>	Del CRIO CFE: 1.15.15, 5.3.15, 26.11.12, 27.5.1, 29.1.13 Mc Carter a.s. , Miletičova 1 SK-821 08 Bratislava (SK) 2005 11 09	2006 06 12	2006 05 04	32
<b>880620</b>	JM JOHN MILLER CFE: 27.5.1 Van Winkel Fashions B.V. , Gastelseweg 74 NL-6021 GM Budel (NL) 2006 01 27	2006 06 12	2006 05 04	03 25
<b>880645</b>	Nemiroff RYE HONEY CFE: 5.7.2, 19.7.2, 25.1.15, 29.1.15 Nemiroff Intellectual Property Establishment , Städtle 31 FL-9490 Vaduz (LI) 2006 01 06	2006 06 12	2006 05 04	33
<b>880703</b>	DEEJAY Syngenta Participations AG , Schwarzwaldallee 215 CH-4058 Basel (CH) 2006 03 22	2006 06 12	2006 05 04	31
<b>880714</b>	AGROMONTE Maravillas Investments Misa S.A. , Palazo 100 años - San Vicente de Moravia (CR) 2005 11 18	2006 06 12	2006 05 04	29 31
<b>880726</b>	DIRUI CFE: 27.5.1, 27.5.17			05 10

CHANGCHUN DIRUI SHIYE YOUXIAN GONGSI , Yunhejie, Gaoxin Jishu Chanye Kaifu Xinqu, Changchun Jilin 130012 (CN) 2005 11 21 2006 06 12 2006 05 04	<b>880738</b> EPOQ 20 21 GRELAB Förvaltning i Sollentuna Handelsbolag, c/o Scandinavian Epoq AB , Ekonomivägen 4 SE-436 33 Askim (SE) 2005 10 28 2006 06 12 2006 05 04	<b>880862</b> ARCADOS 07 09 11 Schülke & Mayr GmbH , Robert-Koch-Strasse 2 22851 Norderstedt (DE) 2005 12 19 2006 06 12 2006 05 04
<b>880751</b> CFE: 26.4.4, 26.4.12, 26.11.12 03 05 21 Lidl Stiftung & Co. KG , Stiftsbergstrasse 1 74167 Neckarsulm (DE) 2005 07 19 2006 06 12 2006 05 04	<b>880863</b> DOSIT 07 09 11 Schülke & Mayr GmbH , Robert-Koch-Strasse 2 22851 Norderstedt (DE) 2005 12 19 2006 06 12 2006 05 04	<b>880884</b> T SPATIUM 03 05 32 44 CFE: 24.17.2, 26.1.18, 27.5.1 TERME DI TABIANO S.p.A. , Viale alle Terme, 32 I-43030 TABIANO (PR) (IT) 2005 12 13 2006 06 12 2006 05 04
<b>880752</b> CFE: 26.1.12, 26.11.12 03 05 21 Lidl Stiftung & Co. KG , Stiftsbergstrasse 1 74167 Neckarsulm (DE) 2005 07 19 2006 06 12 2006 05 04	<b>880906</b> cattronic 02 03 07 08 09 12 16 35 37 38 42 CFE: 27.5.1, 29.1.12 Société de développement de réseaux „3G” , 62/64, boulevard Pereire F-75017 PARIS (FR) 2005 05 31 2006 06 12 2006 05 04	<b>880936</b> CFE: 26.3.16, 26.7.15 11 ZHEJIANG HUAGUANG DIANQIJITUAN YOUXIAN GONGSI, Zhousiangzhen Gongye Kaifu,, Cixishi, Zhejiang 315324, (CN) 2005 11 18 2006 06 12 2006 05 04
<b>880753</b> CFE: 26.1.5, 26.11.12 03 05 21 Lidl Stiftung & Co. KG , Stiftsbergstrasse 1 74167 Neckarsulm (DE) 2005 07 19 2006 06 12 2006 05 04	<b>880939</b> BIG BOX SHOPPING 16 35 36 37 39 41 42 43 CFE: 26.4.18, 27.5.1, 29.1.12 CREDO Real Estate AG , Liechtensteinstraße 23/8 A-1090 Wien (AT) 2005 10 25 2006 06 12 2006 05 04	<b>880955</b> VIENNA INSURANCE GROUP 36 CFE: 5.5.20, 26.4.4, 26.4.15, 27.5.1, 29.1.12 WIENER STÄDTISCHE Allgemeine Versicherung Aktiengesellschaft, Schottenring 30 A-1010 WIEN (AT) 2006 01 04 2006 06 12 2006 05 04
<b>880754</b> PURPLE-PLAY 09 35 38 42 VIACCESS , Les Collines de l'Arche, Tour Opéra C F-92057 PARIS LA DEFENSE CEDEX (FR) 2005 08 09 2006 06 12 2006 05 04	<b>880990</b> HKS KOMMUNIKATIONS-SYSTEME GmbH 06 09 20 CFE: 2.3.2, 26.3.23, 26.11.1, 29.1.14 HKS-Kommunikations-Systeme GmbH, Nikolaus-Otto-Strasse 22, 33178 Borchen, (DE) 2005 07 11 2006 06 12 2006 05 04	<b>881002</b> KONTINUITA 36 CFE: 26.11.3, 26.11.12, 27.5.1, 29.1.4 WIENER STÄDTISCHE Allgemeine Versicherung Aktiengesellschaft, Schottenring 30 A-1010 Wien (AT) 2005 10 25 2006 06 12 2006 05 04
<b>880755</b> PURPLE-SAFE 09 35 38 42 VIACCESS , Les Collines de l'Arche, Tour Opéra C F-92057 PARIS LA DEFENSE CEDEX (FR) 2005 08 09 2006 06 12 2006 05 04	<b>880995</b> Lackmann 29 30 CFE: 7.1.4, 7.1.6, 27.5.1 Lackmann, Anatolij , Erlenstrasse 23 77815 Bühl (DE) 2005 11 29 2006 06 12 2006 05 04	<b>881005</b> hu 36 CFE: 24.1.5, 27.5.1, 29.1.12 WIENER STÄDTISCHE Allgemeine Versicherung Aktiengesellschaft, Schottenring 30 A-1010 Wien (AT) 2005 11 18 2006 06 12 2006 05 04
<b>880760</b> commexim group 04 06 35 CFE: 26.7.1, 26.13.25, 27.5.1 COMMEXIM GROUP s.r.o. , Libeřská 136 CZ-254 01 Radlík-Jílové u Prahy (CZ) 2005 11 24 2006 06 12 2006 05 04	<b>881011</b> Delgado+ 19 CFE: 26.11.3, 26.11.12, 27.5.1, 29.1.4 Kreher Beton GmbH , Kohlenkaistraße 2 63741 Aschaffenburg (DE) 2006 01 10 2006 06 12 2006 05 04	<b>881015</b> GLOBAL RADIATORI 11 CFE: 13.3.5, 27.5.1, 29.1.4 GLOBAL DI FARDELLI OTTORINO & C. S.A.S. , Via Rondinera, 51 I-24060 ROGNO (Bergamo) (IT) 2006 01 16 2006 06 12 2006 05 04
<b>880765</b> PHOSYN 01 Phosyn Plc , Manor Place, Wellington Road, The Airfield Pocklington, York YO4 2NR (GB) 2006 01 24 2006 06 12 2006 05 04	<b>881023</b> Benekov 06 11 35 40 CFE: 3.1.22, 24.1.5, 24.9.1, 25.1.15 Leopold Benda , Masarykova 402 CZ-793 12 Horní Benešov (CZ) 2005 07 28 2006 06 12 2006 05 04	<b>881036</b> constanta 07 08 CFE: 26.4.2, 26.11.3, 26.11.8, 27.5.1
<b>880773</b> LF 03 09 18 25 CFE: 26.1.18, 27.5.22 MANAS S.P.A. , Via Tangenziale, 14/16 I-62010 MONTECOSARO (MC) (IT) 2005 11 22 2006 06 12 2006 05 04		
<b>880782</b> PCLD 18 25 CFE: 26.4.24, 27.5.1, 27.5.24 PICALDI TEKSTIL ÜRÜNLERİPAZARLAMA LIMITED ŞİRKETİ, Kapalıçarşı Bodrum Han No: 55, Beyazit - Istanbul, (TR) 2005 12 30 2006 06 12 2006 05 04		
<b>880804</b> FANGDAWANG 07 CFE: 27.5.1 ZHEJIANG FANGDA TOOLS CO., LTD , FuRong Town Industrial Zone, Yueqing City Zhejiang 325600 (CN) 2005 10 08 2006 06 12 2006 05 04		
<b>880810</b> CFE: 26.13.25, 27.5.1 11 Obshchestvo s ogranichennoy otvetstvennostju Mikroelektronnaya firma ONIX , Staroe Dolmatovo 49 RU-150007 g. Yaroslavl (RU) 2005 11 24 2006 06 12 2006 05 04		
<b>880817</b> SURTIARRA 31 SUNTORY FLOWERS LIMITED , 2-13-12 Hirakawa-cho, Chiyoda-ku Tokyo 102-0093 (JP) 2005 12 28 2006 06 12 2006 05 04		
<b>880843</b> BT BULGARTABAC 34 CFE: 3.1.22, 24.1.5, 24.9.1, 25.1.15 AKTSIONERNO DROUJESTVO „BULGARTABAC HOLDING” , 62, „Graf Ignatiev” Str. BG-1000 SOFIA (BG) 2005 07 22 2006 06 12 2006 05 04		

Albert Kerbl GmbH , Felizenzell 9 84428 Buchbach (DE)			
2005 09 12	2006 06 12	2006 05 04	
<b>881041</b> SD			
CFE: 26.1.18, 27.5.1, 28.3.0		16	
Jiangsu Shenlong Chuangye Group Co., Ltd. , Shenxu Road, Shengang Town, Jiangyin City, Jiangsu Province (CN)			
2005 10 31	2006 06 12	2006 05 04	
<b>881055</b> SILUX			37 45
SAIE S.R.L., Via Manzoni, 57, I-21020 CASCIAGO (VARESE), (IT)			
2005 12 30	2006 06 26	2006 05 11	
<b>881062</b> WALLGARD			19 27
Tarkett SAS , 2, rue de l'Égalité F-92748 NANTERRE (FR)			
2005 07 22	2006 06 26	2006 05 11	
<b>881065</b> TACHINOTTE			05
AZIENDE CHIMICHE RIUNITE ANGELINI FRANCESCO A.C.R.A.F. S.p.A. , Viale Amelia, 70 I-00181 ROMA (IT)			
2006 03 02	2006 06 26	2006 05 11	
<b>881067</b> UNITRAMA			05
AZIENDE CHIMICHE RIUNITE ANGELINI FRANCESCO A.C.R.A.F. S.p.A. , Viale Amelia, 70 I-00181 ROMA (IT)			
2006 03 02	2006 06 26	2006 05 11	
<b>881084</b> WIHAG			06 12 19
WIHAG Fahrzeugbausysteme GmbH , Herforder Straße 22 33602 Bielefeld (DE)			
2005 11 03	2006 06 26	2006 05 11	
<b>881107</b> CROSSRAIL			39
Crossrail AG , Am Strackbach, Postfach CH-3428 Wiler (CH)			
2006 04 07	2006 06 26	2006 05 11	
<b>881111</b> ALUROL			06 19
H.H. Heim & Haus Holding GmbH , Hochstraße 7-9 47169 Duisburg (DE)			
2006 01 03	2006 06 26	2006 05 11	
<b>881114</b> Dione			29 30 39
CFE: 5.3.13, 5.3.15, 26.13.25, 27.5.1			
AGRIMEX Vestec a.s. , U parku 620 CZ-252 42 Jesenice (CZ)			
2005 09 14	2006 06 26	2006 05 11	
<b>881124</b> FUTINA			
CFE: 27.5.1			09 11 19
LIANG XI QIANG 440623661208361 , Jianlong Village, Fulv Manage Zone, Leliu Town Shunde District, Guangdong (CN)			
2005 09 19	2006 06 26	2006 05 11	
<b>881129</b> LIBERTEK			05
ALTANA Pharma AG , Byk-Gulden-Straße 2 78467 Konstanz (DE)			
2006 02 02	2006 06 26	2006 05 11	
<b>881131</b> BERGEN ENERGI			
CFE: 26.11.7, 27.5.1			35 36 42
Bergen Energi AS , Storetveitvegen 98 N-5072 Bergen (NO)			
2005 09 16	2006 06 26	2006 05 11	
<b>881138</b> Warped Sportz			
CFE: 27.5.1, 29.1.13			22 25 28
Gabriela Lazarescu , Nestroygasse 11 A-2640 Theresienfeld (AT)			
2005 10 19	2006 06 26	2006 05 11	
<b>881146</b> ARTEX			16 18
GCI Australasia Pty Ltd , 42 Borthwick Ave. MURARRIE QLD 4172 (AU)			
2004 09 20	2006 06 26	2006 05 11	
<b>881161</b> CFE: 6.19.13, 25.1.6, 29.1.14			29 30 31
Kaufland Fleischwaren SBGmbH & Co. KG, Rötelstrasse 35, 74172 Neckarsulm, (DE)			
2006 02 15	2006 06 26	2006 05 11	
<b>881245</b> PCL			
CFE: 27.5.17			18 25
PICALDI TEKSTIL ÜRÜNLERİPAZARLAMA LIMITED ŞİRKETİ, Kapalıçarşı Bodrum Han No: 55, Beyazit - İstanbul, (TR)			
2005 12 30	2006 06 26	2006 05 11	
<b>881249</b> EX change your Life			
CFE: 27.5.1			05 16 35 39 41
Aksionerno droujestvo „SOPHARMA“, 16, oulitsa „Iliensko chaussee“, BG-1220 Sofia, (BG)			
2006 01 19	2006 06 26	2006 05 11	
<b>881260</b> VIVE LE JARDIN			
CFE: 3.5.9, 25.3.1, 27.5.1, 29.1.13			31 35
VIVE LE JARDIN , 26, rue El Balabil Mers Sultan Casablanca (MA)			
2006 02 28	2006 06 26	2006 05 11	
<b>881261</b> STAB-O-SHOC			06 07 09 10 11 12 20 28
Stabilus GmbH , Wallersheimer Weg 100 56070 Koblenz (DE)			
2005 09 22	2006 06 26	2006 05 11	
<b>881272</b> AXIAL VECTOR			07 12
AXIAL VECTOR ENGINE CORPORATION , One World Trade Center, 121S.W. Salmon Street, Suite 1100 Portland, Oregon 972304 (US)			
2005 04 29	2006 06 26	2006 05 11	
<b>881274</b> XI DE BAO			
CFE: 28.3.0			25
ZHEJIANG TAIZHOU XIDEBAO SHOES CO., LTD , BAFENCUN, MUYUZHEN, WENLINGSHI ZHEJIANG 317523 (CN)			
2006 04 03	2006 06 26	2006 05 11	
<b>881283</b> PrEMelt			
CFE: 27.5.1			07 09 11
SMS Demag AG , Eduard-Schloemann-Straße 4 40237 Düsseldorf (DE)			
2006 01 19	2006 06 26	2006 05 11	
<b>881288</b> AUTONOMY UQL			09 42
Autonomy Corporation PLC , Cambridge Business Park, Cowley Road Cambridge CB4 0WZ (GB)			
2005 05 23	2006 06 26	2006 05 11	
<b>881304</b> dialcom spontania			
CFE: 5.3.13, 5.5.20, 27.5.1			42
DIALCOM NETWORKS, S.L. , Pº Independencia, 6-2º, Ofic. 3 E-50004 ZARAGOZA (ES)			
2005 10 11	2006 06 26	2006 05 11	
<b>881311</b> CARIVA			09
LEGRAND FRANCE , 128 avenue du Maréchal de Lattre-de- Tassigny F-87000 LIMOGES (FR); LEGRAND SNC , 128, avenue du Maréchal de Lattre-de-Tassigny F-87000 LIMOGES (FR)			
2005 08 24	2006 06 26	2006 05 11	
<b>881317</b> Henry Chemie			01 02 03 17 19 27 41
Zbigniew Henryk Warzocha , Rütterstrasse 54 46562 Voerde (DE)			
2005 10 07	2006 06 26	2006 05 11	
<b>881323</b> eset.eu			09 16 42
ESET, spol. s r.o. , Pionierska 9/A SK-831 02 Bratislava (SK)			
2005 10 05	2006 06 26	2006 05 11	
<b>881330</b> WitTE AutoMotive			
CFE: 26.11.6, 27.5.1			06 09 12 20 40 42
Witte-Velbert GmbH & Co. KG , 3-15, Höferstrasse 42551 Velbert (DE)			
2005 06 02	2006 06 26	2006 05 11	
<b>881331</b> WITTE Group			06 09 12 20 40 42
Witte-Velbert GmbH & Co. KG , 3-15, Höferstrasse 42551 Velbert (DE)			
2005 06 02	2006 06 26	2006 05 11	
<b>881339</b> PURIXIMA			
CFE: 25.3.1, 27.5.1			03
MARKA KOZMETİK KİMYA VE TEKSTİLÜRÜNLERİ PAZARLAMASANAYI VE TİCARET LIMITED SİRKETİ, Orhanlı Beldesi,, Kucuk Mezarlik Mevkii,, Malazgirt Cad. Findikli Sk. No: 2, Tuzla- İstanbul, (TR)			
2005 08 24	2006 06 26	2006 05 11	



<b>881341</b>	CFE: 9.9.2, 29.1.1	20 35 37
Projekt Maatschappij Sanderse B.V., 3e Industrieweg 5 NL-4147 CV Asperen (NL)		
2005 10 27	2006 06 26	2006 05 11
<b>881344</b>	AIM HEDGE AIM FOR MORE	
CFE: 2.1.8, 27.5.1, 29.1.12 36		
AIMHEDGE ESTABLISHMENT, Schellenberger Strasse 39 FL-9493 Mauren (LI)		
2005 12 01	2006 06 26	2006 05 11
<b>881351</b>	SENALO	05
ALTANA Pharma AG, Byk-Gulden-Strasse 2 78467 Konstanz (DE)		
2005 12 06	2006 06 26	2006 05 11
<b>881361</b>	CITROËN	
CFE: 19.3.24, 24.11.25, 26.3.23, 27.5.1, 29.1.13 12 16		
AUTOMOBILES CITROËN, Immeuble Colisée III - 12, rue Fructidor F-75835 Paris Cedex 17 (FR)		
2005 09 23	2006 06 26	2006 05 11
<b>881367</b>	V-SCULPT	03
Coty Deutschland GmbH, Fort Malakoff Park, Rheinstrasse 4E 55116 Mainz (DE)		
2006 03 16	2006 06 26	2006 05 11
<b>881369</b>	FELKON	
CFE: 26.4.4, 26.11.8, 27.5.1, 29.1.12 01 02 03 04 07 17 35 37 42		
FELKON, s.r.o., Braneckého 21 SK-949 01 Nitra (SK)		
2006 01 25	2006 06 26	2006 05 11
<b>881373</b>	medito	
CFE: 25.3.1, 27.5.1, 29.1.12 29 30		
EMIN TABL DOT YEMEK ÜRETİM SANAYİ VE TİCARET LIMITED ŞİRKETİ, Mermerciler Sanayi Sitesi Atölyeler Bölgesi 13. Cadde A-Blok No: 85-86 Beylikdüzü - İstanbul (TR)		
2005 11 09	2006 06 26	2006 05 11
<b>881375</b>	Borola	
CFE: 26.1.19, 26.11.13, 27.5.1, 29.1.12 03 05 10 30 31 33 35 39 41 42 44 45		
"BOROLA" Ltd., „Krum Popov“ Str. 32 BG-1421 Sofia (BG)		
2005 12 29	2006 06 26	2006 05 11
<b>881377</b>	COROCORD	06 22 28
Corocord Raumnetz GmbH, Eichborndamm 167 13403 Berlin (DE)		
2005 08 15	2006 06 26	2006 05 11
<b>881392</b>	Y-LND	
CFE: 25.1.9, 27.5.1, 29.1.12 25		
ZARA TEKSTİL GIYIM SAN. TIC. LTD. ŞTİ, Piyalepaşa Mah. Toprak Tabya Sk. No.38/A Kasimpaşa Beyoğlu/İstanbul (TR)		
2005 01 19	2006 06 26	2006 05 11
<b>881398</b>	H HB Hochschule für Höhere Berufsbildung	
CFE: 1.11.8, 26.1.18, 26.2.1, 27.5.1 41 42		
Europa Institut Schweiz, Rütistrasse 1 CH-8044 Gockhausen (CH)		
2006 03 01	2006 06 26	2006 05 11
<b>881405</b>	DA VINCI CRYSTAL	21 34
C.A.L.P. CRISTALLERIA ARTISTICA LA PIANA S.P.A., Via Senese-Loc. Catarelli, I-53034 COLLE VAL D'ELSA (SIENA) (IT)		
2006 02 16	2006 06 26	2006 05 11
<b>881415</b>	Hesta Mix	05 30 31
St. Hippolyt Nutrition Concepts Marketing- und Vertriebs GmbH, Im Grund 52 36110 Schlitz (DE)		
2005 10 04	2006 06 26	2006 05 11
<b>881437</b>	CH'IN	
CFE: 27.5.17 18 25		
SHANGHAI METERSBONWE FASHION CO., LTD, Plot 12, Kangqiao East Road, Kangqiao Industrial Zone, Nanhui County Shanghai 201300 (CN)		
2005 10 26	2006 06 26	2006 05 11
<b>881454</b>	CFE: 25.1.9, 26.11.13, 27.5.1, 29.1.13 20	
New Style Furniture Corporation, of. 33, 11, ul. 5-ya Magistral'naya RU-123007 Moscow (RU)		
2005 10 04	2006 06 26	2006 05 11
<b>881455</b>	mOdO	
CFE: 27.5.1 25		
İSTANBUL İNTER TEKSTİL SANAYİ VE DİS TİCARET LİMİTED ŞİRKETİ, Çakmaklı Koyu Orhan Veli Cad. 2 Cad No: 15 BÜYÜKCEKMECE/İSTANBUL (TR)		
2005 08 29	2006 06 26	2006 05 11
<b>881456</b>	DINAXIL	05
LABORATORIOS SERRA PAMIES, S.A., Ctra. Castellvell, 24 E-43206 REUS (Tarragona) (ES)		
2005 12 28	2006 06 26	2006 05 11
<b>881464</b>	bit best in training	
CFE: 27.5.1, 29.1.12 35 41 42		
bit schulungcenter Nfg. GmbH & Co KG, Kärntnerstraße 311 A-8054 Graz (AT)		
2005 12 29	2006 06 26	2006 05 11
<b>881466</b>	Frantoio del Poggiolo	
CFE: 27.5.1 29 35 41		
MONINI SPA, Strada Statale, 3, Flaminia Km. 129, I-06049 SPOLETO (PG), (IT)		
2006 01 30	2006 06 26	2006 05 11
<b>881475</b>	MERAMYL	05
KÉRI PHARMA GENERICS Gyógyszermarketing és Kereskedelmi Kft., Bartha Boldizsár u. 7, H-4032 Debrecen, (HU)		
2005 11 30	2006 06 26	2006 05 11
<b>881491</b>	DAY PLUS	
CFE: 24.17.2, 27.5.1 05 29 30		
Plus Warenhandelsgesellschaft mbH, Wissollstrasse 5-43 45478 Mülheim an der Ruhr (DE)		
2005 04 25	2006 06 26	2006 05 11
<b>881497</b>	ARMANI PRIVÉ	
CFE: 27.5.1 03 09 14 16 18 24 25 35		
GA MODEFINE S.A., Via Penate 4 CH-6850 Mendrisio (CH)		
2005 07 04	2006 06 26	2006 05 11
<b>881498</b>	GIORGIO ARMANI PRIVÉ	
CFE: 27.5.1 03 09 14 16 18 24 25 35		
GA MODEFINE S.A., Via Penate 4 CH-6850 Mendrisio (CH)		
2005 07 04	2006 06 26	2006 05 11
<b>881508</b>	MULTI-TABS PERINATAL	05 29 30
Ferrosan A/S, Sydmarken 5 DK-2860 Søborg (DK)		
2005 08 26	2006 06 26	2006 05 11
<b>881509</b>	Grifone	33
Drinks & Food Vertriebs GmbH, Köpnickler Straße 1 06895 Zahna (DE)		
2005 09 01	2006 06 26	2006 05 11
<b>881510</b>	L.U.C TWIST	14
CHOPARD INTERNATIONAL SA, Route de Promenthoux CH-1197 Prangins (CH)		
2006 03 31	2006 06 26	2006 05 11
<b>881512</b>	MANDALA TEA	30
BIOPONT PLUS Kereskedelmi és Szolgáltató Korlátolt Felelősségű Társaság, Csillaghegyi út 13 H-1037 Budapest (HU)		
2005 08 02	2006 06 26	2006 05 11
<b>881519</b>	HOT Style	
CFE: 26.4.2, 27.5.1 11 12 27		
Ing. Závřel Radek, Riegrova 335 CZ-666 01 Tišnov (CZ)		
2005 10 05	2006 06 26	2006 05 11
<b>881524</b>	REAL MATCH	03
Coty Deutschland GmbH, Fort Malakoff Park, Rheinstrasse 4E 55116 Mainz (DE)		
2005 09 14	2006 06 26	2006 05 11

<b>881530</b>	NOVA				
CFE: 14.3.13, 27.5.1 06					
TORK BAGLANTI ELEMANTLARI SANAYI VE TICARET LTD. ŞTİ. , Istanbul Organize Deri Sanayi Bölgesi 20, Yol 11/3 Parsel Tuzla/ Istanbul (TR)					
2005 08 29		2006 06 26		2006 05 11	
<b>881556</b>	7 RED				
CFE: 26.3.5, 26.3.17, 27.5.1, 27.7.1, 29.1.13 03 05 29 30 35 40					
7 RED s.r.o. , Dlouhá třída 1028/67a CZ-736 01 Haviřov - Mesto (CZ)					
2005 01 31		2006 06 26		2006 05 11	
<b>881561</b>	Global Wines				
CFE: 5.7.10, 26.1.15, 29.1.12 32 33 35					
Global Wines, s.r.o. , Václavské nám. 53 CZ-110 00 Praha 1 (CZ)					
2005 11 28		2006 06 26		2006 05 11	
<b>881596</b>	FLAMEFILTER				
Leinemann GmbH & Co. KG , Industriestraße 11 38110 Braunschweig (DE)					
2005 08 22		2006 06 26		2006 05 11	
<b>881619</b>	AUTONOMY UNSTRUCTURED QUERY LANGUAGE				
Autonomy Corporation PLC , Cambridge Business Park, Cowley Road Cambridge CB4 0WZ (GB)					
2005 05 23		2006 06 26		2006 05 11	
<b>881620</b>	SSS				
CFE: 26.1.18, 27.5.1, 29.1.13 20 35					
QUANZHOU HAIRIXING CRAFT CO., LTD. , Qingyuan Tianbian Gongyequ, Fengze Qu, Quanzhou FUJIAN (CN)					
2005 09 15		2006 06 26		2006 05 11	
<b>881633</b>	MICRO SILK				
Georg Gschwendtner , Biedersteiner Strasse 6 80802 München (DE)					
2005 10 28		2006 06 26		2006 05 11	
<b>881654</b>	ARNEST				
CFE: 26.11.12, 27.5.1 02 03 05 35 36					
Otkrytoe aktsionernoie obschestvo „Arnest” , g. Nevinnomyssk, ul. Kombinatnaya, 6 RU-357107 Stavropolsky krai (RU)					
2005 04 08		2006 06 26		2006 05 11	
<b>881659</b>	M mokador CASTELLARI				
CFE: 5.7.1, 26.1.15, 26.1.18, 26.1.24, 27.5.1 11 30					
TORREFAZIONE MOKADOR s.r.l. , Via Provinciale Granarolo n. 139, I-48018 FAENZA (RA) (IT)					
2005 11 25		2006 06 26		2006 05 11	
<b>881669</b>	MEDIQ				
OPG Groep N.V., Europalaan 2, NL-3526 KS Utrecht, (NL)					
2006 01 27		2006 06 26		2006 05 11	
<b>881694</b>	Golden Double				
XOX-Gebäck GmbH , Am Hastebach, 8 31789 Hameln (DE)					
2005 09 28		2006 06 26		2006 05 11	
<b>881708</b>	NETIVIM				
Feinermann David , 43, rue du Docteur Sureau F-93160 Noisy-le- Grand (FR)					
2006 02 01		2006 06 26		2006 05 11	
<b>881709</b>	CFE: 28.5.0				
Melitta Haushaltsprodukte GmbH & Co. KG , Ringstrasse 99 32427 Minden (DE)					
2005 08 03		2006 06 26		2006 05 11	
<b>881722</b>	CREME SOUFFLEE				
PARFUMS CHRISTIAN DIOR SA , 33, avenue Hoche F-75008 PARIS (FR)					
2006 02 28		2006 06 26		2006 05 11	
<b>881736</b>	liro				
CFE: 27.5.1, 29.1.1 12 35 37 39					
UAB „LIROSTA” , Savanorių pr. 304a, LT-49453 Kaunas, (LT)					
2006 01 17		2006 06 26		2006 05 11	
<b>881738</b>	Prismax				
Klöber GmbH & Co. KG , Scharpenbergerstrasse 72-90 58256 Ennepetal (DE)					
2006 01 26		2006 06 26		2006 05 11	
<b>881789</b>	ZAMBONI				
FRANK J. ZAMBONI & COMPANY, INC. , 15714 COLORADO AVE. PARAMOUNT, CA 90723 (US)					
2005 12 13		2006 06 26		2006 05 11	
<b>881809</b>	smobil				
allMobility Deutschland GmbH , Neuer Zollhof 3 40221 Düsseldorf (DE)					
2006 02 03		2006 06 26		2006 05 11	
<b>881814</b>	C NIKMANN MASCHINEN				
CFE: 27.5.1, 29.1.12 07					
AKTIONERNO DRUJESTVO ZMM „STOMANA” , 16, „Tutrakan” blvd. BG-7500 Silistra (BG)					
2006 03 06		2006 06 26		2006 05 11	
<b>881885</b>	BRIT				
HONORIS a.s., K Háji 889, CZ-165 00 Praha 6, (CZ)					
2005 10 20		2006 07 10		2006 05 18	
<b>881890</b>	Dihao				
CFE: 5.3.1, 5.5.20, 27.5.1, 28.3.0 34					
XUCHANG CIGARETTE GENERAL FACTORY , Xiguan Avenue, Xuchang Henan Province (CN)					
2005 12 08		2006 07 10		2006 05 18	
<b>881914</b>	AGC AUTOMOTIVE EUROPE				
AGC AUTOMOTIVE EUROPE, société anonyme , Zone Industrielle Av. du Marquis B-6220 Fleurus (BE)					
2006 03 17		2006 07 10		2006 05 18	
<b>881916</b>	PSIQUET				
KRKA, tovarna zdravil, d.d., Novo Mesto , Šmarješka cesta 6 SI- 8501 Novo mesto (SI)					
2006 02 24		2006 07 10		2006 05 18	
<b>881917</b>	KVENTIAX				
KRKA, tovarna zdravil, d.d., Novo Mesto , Šmarješka cesta 6 SI- 8501 Novo mesto (SI)					
2006 02 24		2006 07 10		2006 05 18	
<b>881918</b>	MONALUX				
KRKA, tovarna zdravil, d.d., Novo mesto , Šmarješka cesta 6 SI- 8501 Novo mesto (SI)					
2006 02 24		2006 07 10		2006 05 18	
<b>881919</b>	RAMLEPSA				
KRKA, tovarna zdravil, d.d., Novo mesto , Šmarješka cesta 6 SI- 8501 Novo mesto (SI)					
2006 02 24		2006 07 10		2006 05 18	
<b>881920</b>	MONKASTA				
KRKA, tovarna zdravil, d.d., Novo mesto , Šmarješka cesta 6 SI- 8501 Novo mesto (SI)					
2006 02 24		2006 07 10		2006 05 18	
<b>881928</b>	som talc				
SOM DENIZ METALSANAYI VE TICARET ANONIM ŞİRKETİ, Necatibey Caddesi,, Akçe Sokak Akçe Han No: 18/3, Karaköy, BEYOGLU/ISTANBUL, (TR)					
2005 12 30		2006 07 10		2006 05 18	
<b>881953</b>	SAMEER				
CFE: 26.3.23, 27.5.1, 27.5.11, 29.1.11 35					
SAMEER INVESTMENTS LIMITED , P.O. Box 55358 00200 NAIROBI (KE)					
2006 01 31		2006 07 10		2006 05 18	
<b>881956</b>	Sasini				
CFE: 27.5.1, 27.5.7, 29.1.12 30					
SASINI TEA & COFFEE LIMITED , P.O. Box 55358 00200 NAIROBI (KE)					
2006 01 31		2006 07 10		2006 05 18	

<b>881959</b>	CONCERT CERAMIC		
CFE: 27.5.1, 27.5.22		19	
CERAMICA MAPISA, S.A., Ctra. a Villafames CS-800, Km.1 E-12191 LA POBLA TORNESE (ES)			
2005 11 25	2006 07 10		2006 05 18
<b>881963</b>	OUTLAND		
CFE: 18.3.23, 27.5.1		07 12	
SALMO, SIA, A. Čaka iela 113-2 LV-1011 Riga (LV)			
2005 11 29	2006 07 10		2006 05 18
<b>881968</b>	Ice Queen		33
Zakrite akcionerne tovaristvo „Alef-Vinal“ 49083, 1, vul. Sobinova Dnipropetrovsk (UA)			
2005 11 23	2006 07 10		2006 05 18
<b>881982</b>	Chocolat Pavot		
CFE: 27.5.1		30	
August Storck KG, Waldstrasse 27 13403 Berlin (DE)			
2006 01 11	2006 07 10		2006 05 18
<b>881988</b>	AMYX		05
Zentiva, a.s., U Kabelovny 130 CZ-102 37 Praha 10 - Dolní Měcholupy (CZ)			
2006 02 23	2006 07 10		2006 05 18
<b>881990</b>	DISPOSEASE		16
TEAM E-II, LLC, 20571 West Lakeridge Court Kildeer, IL 60047 (US)			
2006 02 03	2006 07 10		2006 05 18
<b>881996</b>	worldcard		
CFE: 1.5.6, 25.3.1, 27.5.1, 29.1.15		09 36	
YAPI VE KREDİ BANKASI A.S., Yapi Kredi Plaza, Camlik Sokak, D Blok, Levent ISTANBUL (TR)			
2006 01 20	2006 07 10		2006 05 18
<b>881997</b>	SUMCO		
CFE: 27.5.1, 29.1.12		09	
SUMCO CORPORATION, 1-2-1 Shibaura, Minato-ku, Tokyo 105-8634 (JP)			
2006 02 06	2006 07 10		2006 05 18
<b>882018</b>	RESPECT LIGHTS		
CFE: 19.3.3, 24.1.19, 27.5.1, 29.1.13		34	
TDR d.o.o., Obala V. Nazora 1 HR-52210 Rovinj (HR)			
2006 02 28	2006 07 10		2006 05 18
<b>882021</b>	RESPECT GOLD		
CFE: 19.3.3, 24.1.19, 29.1.14		34	
TDR d.o.o., Obala V. Nazora 1 HR-52210 Rovinj (HR)			
2006 02 28	2006 07 10		2006 05 18
<b>882028</b>	RESPECT		
CFE: 19.3.3, 24.1.19, 27.5.1, 29.1.14		34	
TDR d.o.o., Obala V. Nazora 1 HR-52210 Rovinj (HR)			
2006 02 28	2006 07 10		2006 05 18
<b>882040</b>	ARZIP		05
Zentiva, a.s., U Kabelovny 130 CZ-102 37 Praha 10 - Dolní Měcholupy (CZ)			
2006 01 23	2006 07 10		2006 05 18
<b>882047</b>	MW magmaweld		
CFE: 26.1.18, 27.5.1		06 07 09	
ZAIMOGLU HOLDING ANONIM ŞİRKETİ, Halkali Caddesi No:99 Sefaköy, Küçükçekmece Istanbul (TR)			
2005 12 02	2006 07 10		2006 05 18
<b>882059</b>	Pneubox		
CFE: 25.1.9, 26.11.12, 27.5.1, 29.1.13		12 35 37	
Matador Holding, a.s., Streženická cesta 45 SK-020 01 Púchov (SK)			
2006 01 13	2006 07 10		2006 05 18
<b>882069</b>	Herba milk		
CFE: 5.11.11		03 05	
Cosmetochem International Ltd., Sennweidstrasse 46 CH-6312 Steinhausen (CH)			
2006 04 04	2006 07 10		2006 05 18
<b>882094</b>	BIANCO NOBILE		
CFE: 1.15.15, 3.9.4, 26.1.1		03 35	
ALEXIS PLATEROTI, Via Lugano, 42 D I-21016 LUINO (VA) (IT)			
2006 02 16	2006 07 10		2006 05 18
<b>882111</b>	TABEX sopharma		
CFE: 25.1.19, 26.5.18, 26.11.8, 27.5.1		05 16	
“SOPHARMA AD”, oulitsa „Iliensko chausse“ 16 BG-1220 Sofia (BG)			
2006 02 15	2006 07 10		2006 05 18
<b>882123</b>	X-LADY NEW GENERATION FASHION		
CFE: 1.1.1, 2.3.16, 25.1.19, 27.5.1		25	
CEMKA TEKSTIL SANAYI VE TICARET LIMITED ŞİRKETİ, Bezciler Sk. Ugurlu Han No: 10-12 Mahmutpaşa-Eminönü Istanbul (TR)			
2005 12 12	2006 07 10		2006 05 18
<b>882129</b>	LINIUS		
CFE: 27.5.1		06 11 19 20	
RENSON PROJECTS NV, Kalkhovestraat 45 B-8790 Waregem (BE)			
2005 11 10	2006 07 10		2006 05 18
<b>882154</b>	INIT		09
Ab Initio Software Corporation, 201 Spring Street Lexington, MA 02421 (US)			
2006 03 09	2006 07 10		2006 05 18
<b>882155</b>	DELETEO		16
SOCIETE BIC, 14, rue Jeanne d'Asnières F-92110 CLICHY, Hauts-de-Seine (FR)			
2006 02 27	2006 07 10		2006 05 18
<b>882159</b>	TATRA-BREAK		35 39 43
ENJOY SLOVAKIA s.r.o., Holubyho 21 SK-902 01 Pezinok (SK)			
2006 03 06	2006 07 10		2006 05 18
<b>882166</b>	B.I.G. BENI IMMOBILI GESTITI		
CFE: 27.3.1, 27.5.1		36	
BENI IMMOBILI GESTITI S.P.A., Salita San Nicola da Tolentino, 1/B I-00187 ROMA (IT)			
2005 12 21	2006 07 10		2006 05 18
<b>882170</b>	MOBICLIP		09 41
ACTIMAGINE, 11, avenue de l'Opéra F-75001 PARIS (FR)			
2006 02 28	2006 07 10		2006 05 18
<b>882171</b>	BI2MUNO		
CFE: 24.17.9, 27.7.1		05 29 30 32	
CLASADO Inc., c/o Arosemena Noriega & Contreras, Edificio Interseco, Calle Elvira Mendez no 10, Apartado 0816-01560 Panama 5 (PA)			
2006 03 09	2006 07 10		2006 05 18
<b>882177</b>	NIPORE		01
Atotech Deutschland GmbH, Erasmusstrasse 20 10553 Berlin (DE)			
2006 01 27	2006 07 10		2006 05 18
<b>882182</b>	EBCL European Business Competence Licence		
CFE: 15.7.1, 27.5.1, 29.1.12		09 16 41	
EBC Licencing GmbH, Aichholzgasse 4/8 A-1120 Wien (AT)			
2005 12 05	2006 07 10		2006 05 18
<b>882204</b>	CARLO POTTI		
CFE: 25.1.9, 27.5.1		25	
CARDIFF TEKSTİL TURİZM İTHALAT VE İHRACAT SANAYİ TICARETİ LTD. STİ., Laleli Cad. Sait Efendi Sk. Astor Pasajı No: 10/22 LALELİ-İSTANBUL (TR)			
2005 12 28	2006 07 10		2006 05 18
<b>882219</b>	VD3		
CFE: 2.1.8, 27.5.1, 27.7.1		03 18 25 28	
OSMAN ISMAIL, Unit 11 + 12, Cariocca Business Park, 2 Hellidon Close, Ardwick, Manchester M12 4AH (GB)			
2004 11 11	2006 07 10		2006 05 18
<b>882225</b>	LIVING at HOME		
CFE: 26.4.19, 27.5.1		09 16 35 38 41 42	

Living at Home Multi Media GmbH , Am Baumwall 11 20459 Hamburg (DE) 2004 12 20	2006 07 10	2006 05 18	<b>882398</b> Babysmile Brand Scout GmbH , Oranienstrasse 3 61273 Wehrheim (DE) 2005 06 30	2006 07 10	2006 05 25
<b>882229</b> GIRÂNDOLA CFE: 2.5.1, 26.11.3		25	<b>882405</b> ALCOHOL KILLER Ing. Ivan Ducko , Sibírska 7 SK-831 02 Bratislava (SK) 2005 11 09	2006 07 10	2006 05 25
VALINDO - GESTÃO DE IMÓVEIS, S.A. , Lugar da Azenha, Cepães P-4820 FAFE (PT) 2006 03 02	2006 07 10	2006 05 18	<b>882434</b> RIKKI TIKKI CFE: 3.1.8		25 35
<b>882237</b> SEA CFE: 26.4.9, 26.11.8, 27.5.1		06 39 42	Kuznecova Olga Leonidovna, Volgogradskij prospekt, d. 128,, k. 5, kv. 108, RU-109443 Moscou, (RU) 2006 03 09	2006 07 10	2006 05 25
S.C. SEA ROMANIA S.R.L. , Str. Nucului no. 6, bl. V 101, sc. B, et. 2, ap. 37, sector 3 BUCHAREST (RO) 2006 01 16	2006 07 10	2006 05 18	<b>882448</b> PC DEPOT BOULANGER , Centre régional de Transport de Lesquin, Rue de la Haie Plouvier F-59273 FRETIN (FR) 2006 02 17	2006 07 10	2006 05 25
<b>882249</b> FABRINO Kreative Bauprodukte. CFE: 7.1.24, 24.17.2, 26.3.16, 27.5.1, 29.1.13		01 02 04	<b>882457</b> DIGIMIND DIGIMIND , 12, rue Ampère F-38000 GRENOBLE (FR) 2006 01 11	2006 07 10	2006 05 25
Jens Günther Kurzke , Hauffstraße 5 75385 Bad Teinach-Zavelstein (DE) 2005 11 07	2006 07 10	2006 05 18	<b>882470</b> arvi CFE: 27.5.1, 27.5.11, 29.1.12		01 35
<b>882271</b> Cenamat easycare Research GmbH , In der Bruchwies 10 66663 Merzig (DE) 2006 01 19	2006 07 10	2006 05 25	UAB „ARVI“ ir ko , V. Kudirkos g. 24 LT-68305 Marijampolė (LT) 2006 02 09	2006 07 10	2006 05 25
<b>882272</b> CenaMAT CFE: 26.11.12, 27.5.1, 29.1.12		09 10 16	<b>882481</b> ECONOMY PLUS Pewag Austria GmbH , Bahnhofgürtel 59 A-8020 Graz (AT) 2006 01 16	2006 07 10	2006 05 25
easycare Research GmbH , In der Bruchwies 10 66663 Merzig (DE) 2006 01 19	2006 07 10	2006 05 25	<b>882490</b> SOLMAZ MERCAN CFE: 1.15.23, 25.1.9, 26.11.12, 29.1.12		08 21
<b>882285</b> Euro Poker CFE: 1.11.8, 27.5.1		09 28 41	SOLMAZ-MERCAN MUTFAK EŞYALARI TICARET VE SANAYI ANONIM ŞİRKETİ , Yakuplu, Beysan Sanayi Sitesi Dereboyu Cad. No: 12 Büyükçekmece, İstanbul (TR) 2005 12 30	2006 07 10	2006 05 25
Ongame E-solutions AB , Dragarbrunnsgatan 50 SE-753 20 Uppsala (SE) 2005 12 19	2006 07 10	2006 05 25	<b>882513</b> CFE: 2.7.17, 6.7.2, 25.1.15, 28.5.0, 29.1.13		33
<b>882287</b> ASAM - SA CFE: 27.5.1, 29.1.1		06 12 39 40	Otkryetoe aktsionerhoe obshchstvo „Moskovsky vinno- cognjachny zavod „KiN“ , 67 Leningradskoe Shosse RU-125445 Moscow (RU) 2005 12 13	2006 07 10	2006 05 25
SC ASAM SA , Str. Aurel Vlaicu nr. 77 IASI (RO) 2005 09 07	2006 07 10	2006 05 25	<b>882530</b> Plasser Franz Plasser Bahnbaumaschinen- Industriegesellschaft mbH , Johannesgasse 3 A-1010 Wien (AT) 2006 02 01	2006 07 10	2006 05 25
<b>882288</b> ASTOR DOUBLE EXCELLENCE Coty Deutschland GmbH , Fort Malakoff Park, Rheinstrasse 4E 55116 Mainz (DE) 2006 03 27	2006 07 10	2006 05 25	<b>882531</b> HARGASSNER Ges mbH HACKGUT-PELLETS-HEIZUNG CFE: 26.4.3, 26.4.10, 26.4.18, 27.5.1, 29.1.14		11
<b>882289</b> FIBER EXTREME Coty Deutschland GmbH , Fort Malakoff Park, Rheinstrasse 4E 55116 Mainz (DE) 2006 03 27	2006 07 10	2006 05 25	Hargassner Ges mbH, Anton-Hargassner Straße 1, A-4952 Weng, (AT) 2006 02 07	2006 07 10	2006 05 25
<b>882292</b> Dockers Joh. Wilh. von Eicken GmbH , Drechslerstrasse 1-3 23556 Lübeck (DE) 2006 01 31	2006 07 10	2006 05 25	<b>882537</b> NAVIBONE BIOFARMA , 22, rue Garnier F-92200 NEUILLY-SUR-SEINE (FR) 2005 12 09	2006 07 10	2006 05 25
<b>882307</b> Sportstadianet Sport StadiaNet AG , Baarerstrasse 73 CH-6302 Zug (CH) 2005 09 29	2006 07 10	2006 05 25	<b>882563</b> CFE: 26.4.16 quick-mix Gruppe GmbH & Co. KG , Mühlenschweg 6 49090 Osnabrück (DE) 2005 09 19	2006 07 10	2006 05 25
<b>882334</b> Rose Yarns CFE: 27.5.1		22 23 24 25 26 27	<b>882582</b> Have Fun double Gum Save Sex Fresch Air CFE: 26.4.9, 27.5.1, 29.1.12		10 30
SC ROSEYARNS SRL , Str. Drumul Cetății nr. 20 420129 Bistrița, jud. Bistrița-Năsăud (RO) 2005 12 11	2006 07 10	2006 05 25	Dr. Herbert Riegler, Bierbaum 55, A-8283 Bad Blumau, (AT) 2005 09 12	2006 07 10	2006 05 25
<b>882381</b> MEMO'S CFE: 27.5.17		24	<b>882588</b> ALPIN CENTER CFE: 1.3.8, 3.7.1, 3.7.16, 27.5.1, 29.1.13		35 39 41 43
HUANG XIAN BIAO , 20, Tianbianxiang, Wanggang Chayuan Dajie, Longjiangzhen Shunde Guangdong 528300 (CN) 2006 01 30	2006 07 10	2006 05 25	Rainer Schultes , Aussergasse 273 A-6474 Jerzens (AT) 2005 11 11	2006 07 10	2006 05 25
<b>882391</b> AP&P AP&P Consulting s.r.o. , Václavské nám. 780/18 CZ-110 00 Praha 1 (CZ) 2005 07 25	2006 07 10	2006 05 25	<b>882592</b> KBIX MAMA, spol. s r.o. , Krajinská cesta 4822/1 SK-921 75 Piešťany (SK) 2006 01 13	2006 07 10	2006 05 25

<b>882594</b>	PROFIL MINCEUR	03
YVES SAINT LAURENT PARFUMS , 28/34, boulevard du Parc F-92200 NEUILLY-SUR-SEINE (FR)		
2006 03 01	2006 07 10	2006 05 25
<b>882611</b>	SUMEC	07 08 09 12 28 35
CHINA JIANGSU MACHINERY&EQUIPMENT IMPORT&EXPORT GROUP CORP. , 198 Changjiang Road Nanjing, Jiangsu (CN)		
2005 01 24	2006 07 10	2006 05 25
<b>882642</b>	NUSA	
CFE: 25.1.9, 27.5.1		
NUŞA TEKSTİL İTHALAT İHRACATSANAYI TİCARET LİMİTED ŞİRKETİ, Laleli, Mesihpaşa Cad., Cempalas Apt. No:51/2, EMINÖNÜ/ İSTANBUL, (TR)		
2005 10 14	2006 07 10	2006 05 25
<b>882661</b>	TWISTED TEA	33
BBC Brands, LLC , 75 Arlington Street, 5th Floor Boston, MA 02116 (US)		
2006 03 13	2006 07 10	2006 05 25
<b>882684</b>	STERISOAP	03
Schülke & Mayr GmbH , Robert-Koch-Strasse 2 22851 Norderstedt (DE)		
2005 12 19	2006 07 10	2006 05 25
<b>882685</b>	Theramed S.O.S. SENSITIVE	
CFE: 27.5.1		
Henkel KGaA , Henkelstrasse 67 40589 Düsseldorf (DE)		
2006 01 27	2006 07 10	2006 05 25
<b>882692</b>	FUELSTRETCH	04
Shell Brands International AG , Baarermatte CH-6340 Baar (CH)		
2006 04 25	2006 07 10	2006 05 25
<b>882705</b>	MAI	14 18 25
Saco International, Inc. , 48 West 39th Street New York, NY 10018 (US)		
2006 03 09	2006 07 10	2006 05 25
<b>882706</b>	HL	
CFE: 27.5.1		
WENLING HUANLI ELECTRIC CO., LTD , 2nd Nanquan Industrial Zone, Wenling City, Zhejiang 317500 (CN)		
2006 04 10	2006 07 10	2006 05 25
<b>882715</b>	A 75	09
Siemens Aktiengesellschaft , Wittelsbacherplatz 2 80333 München (DE)		
2006 02 16	2006 07 10	2006 05 25
<b>882723</b>	STAR-CUP	25
SWAN ORIGINAL S.p.A. , Via Pontaccio, 14 I-20121 Milano (IT)		
2006 01 19	2006 07 10	2006 05 25
<b>882724</b>	IEC	
CFE: 26.1.1, 26.4.1, 26.4.10, 26.11.3, 27.5.1		
Commission Electrotechnique Internationale , 3, rue de Varembe CH-1211 Genève 20 (CH)		
2005 07 09	2006 07 10	2006 05 25
<b>882770</b>	CFE: 2.3.1, 2.3.23	03
Henkel KGaA , Henkelstrasse 67 40589 Düsseldorf (DE)		
2006 01 18	2006 07 24	2006 06 01
<b>882772</b>	Pan the nol Spray	
CFE: 4.5.21, 27.5.1, 29.1.11		
Chauvin ankerpharm GmbH , Brunsbütteler Damm 165-173 13581 Berlin (DE)		
2005 09 23	2006 07 24	2006 06 01
<b>882787</b>	Milka	
CFE: 8.1.19, 8.1.22		
Kraft Foods Schweiz Holding AG , Bellerivestrasse 203 CH-8008 Zürich (CH)		
2006 04 07	2006 07 24	2006 06 01
<b>882793</b>	WF	
CFE: 26.3.5, 26.3.24, 27.5.1		
NINGBO FANCIER IMAGE SUPPLIES CO., LTD (ningbo fusaier yingxiang yongpin youxian gongsi) , Beside 329 Guodao, Luotuo Gongyequ, Zhenhai, Ningbo City Zhejiang 315202 (CN)		
2006 02 21	2006 07 24	2006 06 01
<b>882796</b>	alevin	
CFE: 3.9.1, 3.9.24, 27.5.1		
Gajdáček Adam , Přímá 1/1330 CZ-736 01 Havířov - Podlesí (CZ)		
2005 10 15	2006 07 24	2006 06 01
<b>882797</b>	OSTEO-MEPHA	05
Mepha AG , Dornacherstrasse 114 CH-4147 Aesch (CH)		
2006 02 27	2006 07 24	2006 06 01
<b>882798</b>	CAMY	14
Rick Marei , Ferdinand Frey Weg 36/6 A-1140 Wien (AT)		
2006 01 04	2006 07 24	2006 07 20
<b>882842</b>	Curtea Regala S.C. ALCOVIN MACIN TULCEA	
CFE: 25.1.15, 27.5.1		
SC ALCOVIN SRL, Str. Viticultori, nr. 2, jud. Tulcea, 825300 Macin, (RO)		
2005 11 22	2006 07 24	2006 06 01
<b>882846</b>	NUTREXIN	03 05
Nutrexin AG , Albisriederplatz 3 CH-8003 Zürich (CH)		
2006 04 12	2006 07 24	2006 06 01
<b>882848</b>	Meteotime	09 14 42
Meteotime GmbH , Dorfstrasse 73 CH-3073 Gümligen (CH)		
2006 03 17	2006 07 24	2006 06 01
<b>882858</b>	ARCHITECT OF AN OPEN WORLD	09 38 42
BULL SAS , 68, Rue Jean Jaurès F-78340 Les Clayes sous Bois (FR)		
2006 03 15	2006 07 24	2006 06 01
<b>882871</b>	TATRAPET	18 21 26 28 31
Ing. Lubomír Čupka - TATRAPET, Mirka Nešpora 3, SK-031 01 Liptovský Mikuláš, (SK)		
2005 10 10	2006 07 24	2006 06 01
<b>882876</b>	KOSYN TOPRENE	17
KOREA KUMHO PETROCHEMICAL CO., LTD. , #57, 1-Ga, Shinmun- Ro, Jongno-Gu Seoul 110-061 (KR)		
2005 12 15	2006 07 24	2006 06 01
<b>882881</b>	ARVAL ACTIVE FLEET MANAGEMENT	
09 35 36 37 38 39 42		
ARVAL SERVICE LEASE , 5, avenue Kléber, F-75116 PARIS (FR)		
2005 07 01	2006 07 24	2006 06 01
<b>882908</b>	E-Pastille	09 16 42
SMART PACKAGING SOLUTIONS , Avenue Olivier Perroy - Z.I. de Rousset F-13106 ROUSSET (FR)		
2005 12 14	2006 07 24	2006 06 01
<b>882977</b>	CFE: 3.5.1, 8.1.19, 29.1.11	30
Chocoladefabriken Lindt & Sprüngli AG , Seestrasse 204 CH-8802 Kilchberg ZH (CH)		
2006 03 28	2006 07 24	2006 06 01
<b>882978</b>	CFE: 3.5.1, 8.1.19, 29.1.11	30
Chocoladefabriken Lindt & Sprüngli AG , Seestrasse 204 CH-8802 Kilchberg ZH (CH)		
2006 03 28	2006 07 24	2006 06 01
<b>882987</b>	CFE: 3.13.24, 25.1.15, 28.5.0, 29.1.13	32 33 35
AKTSIONERNOE OBCHTCHESTVO "ALMATINSKIY LIKEURO- VODOTCHNIYZAVOD", 15, oul. Bekhojina, 050010 g. Almaty, (KZ)		
2006 01 26	2006 07 24	2006 06 01
<b>882988</b>	CFE: 25.1.15, 25.1.25, 28.5.0, 29.1.13	32 33 35
AKTSIONERNOE OBCHTCHESTVO "ALMATINSKIY LIKEURO- VODOTCHNIYZAVOD", 15, oul. Bekhojina, 050010 g. Almaty, (KZ)		
2006 01 26	2006 07 24	2006 06 01

<b>882989</b>	CFE: 25.1.25, 26.15.1, 28.5.0	32 33 35	Hoffmann, Andreas , Memmelsdorfer Straße 82 96052 Bamberg (DE)
AKTSIONERNOE OBCHTCHESTVO „ALMATINSKIY LIKEURO-VODOTCHNIY ZAVOD” , 15, oul. Bekhojina 050010 g. Almaty (KZ)			2005 12 27 2006 07 24 2006 06 01
2006 01 26 2006 07 24 2006 06 01			<b>883108</b> Olyset 23 24
<b>882992</b>	Systempflaster EINSTEIN SEMMELROCK Stein & Design		SUMITOMO CHEMICAL CO., LTD. , 27-1, Shinkawa 2-chome, Chuo-ku Tokyo 104-8260 (JP)
CFE: 26.4.18, 27.5.1, 29.1.12	19		2006 01 31 2006 07 24 2006 06 01
Semmelrock Baustoffindustrie GmbH , Stadlweg 30/Südring A-9020 Klagenfurt (AT)			<b>883113</b> aigo 09
2006 01 25 2006 07 24 2006 06 01			CFE: 27.5.1
<b>883007</b> Blog2Go 09 38 42			BEIJING HUAQI INFORMATION DIGITAL TECHNOLOGY CO. LTD. , Room 1517 1, Xicaochang Haidianqu, Beijing, 100080 (CN)
Siemens Aktiengesellschaft , Wittelsbacherplatz 2 80333 München (DE)			2006 03 03 2006 07 24 2006 06 01
2005 11 22 2006 07 24 2006 06 01			<b>883117</b> DIPTRONIC GPS 09
<b>883011</b> COLOPLAST 03 05 10			Liquip International Pty Limited , Level 4 Customs House 31 Alfred Street SYDNEY NSW 2000 (AU)
Coloplast A/S , Holtedam 1 DK-3050 Humlebaek (DK)			2006 02 14 2006 07 24 2006 06 01
2005 05 26 2006 07 24 2006 06 01			<b>883118</b> fortum 08
<b>883021</b> R. MARKS			Madal Bal a.s. , Lazy IV/3356 CZ-760 01 Zlin (CZ)
CFE: 27.5.1, 27.5.21, 29.1.12	18 25		2006 02 23 2006 07 24 2006 06 01
Ren Peng , Hantmadár u. 6 H-1106 Budapest (HU)			<b>883122</b> GREENTUBE 09 38 41 42
2005 12 19 2006 07 24 2006 06 01			Greentube Internet Entertainment Solutions AG , Mariahilfer Strasse 47/V/21 A-1060 Wien (AT)
<b>883028</b> QUICKKLOK			2005 11 09 2006 07 24 2006 06 01
CFE: 26.3.1, 27.5.1, 29.1.1, 29.1.6, 29.1.8	06 07 12 17		<b>883129</b> Benosen 05 29 30
The Gates Corporation, Delaware Corporation , 1551 Wewatta Street Denver, CO 80202 (US)			WALMARK, a.s. , Oldřichovice 44 CZ-739 61 Třinec (CZ)
2005 07 19 2006 07 24 2006 06 01			2006 02 23 2006 07 24 2006 06 01
<b>883040</b> CFE: 2.9.1, 11.3.1 29			<b>883132</b> EUROPEAN HIT RADIO 38
Société des Produits Nestlé S.A. , CH-1800 Vevey (CH)			SUPER FM, A/S , Elijas iela 17 LV-1050 Riga (LV)
2006 04 25 2006 07 24 2006 06 01			2006 02 28 2006 07 24 2006 06 01
<b>883053</b> EPAM SKVORCOVA 03 05 30			<b>883139</b> CROCODILLE 05 16 20 29 30 31 32 42
Balán Miroslav , U Koruny 353 CZ-284 03 Kutná Hora - Sedlec (CZ)			Crocodile ČR, spol. s.r.o. , Tusarova 37 CZ-171 00 Praha 7 (CZ)
2005 10 26 2006 07 24 2006 06 01			2005 02 21 2006 07 24 2006 06 01
<b>883060</b> EGYPTAIR			<b>883140</b> ACCESSORIES
CFE: 2.1.22, 18.5.3, 28.1.0, 29.1.15	39		CFE: 2.3.15, 2.3.16, 2.3.23, 24.17.1, 24.17.17, 26.4.14, 26.4.18, 26.4.24, 27.5.1, 27.5.24
EGYPTAIR Holding Company EGYPTAIR Administrative Building , Cairo International Airport Cairo (EG)			09 14 18 25 26 35
2006 01 06 2006 07 24 2006 06 01			M.A. 28 trgovina d.o.o. , Leskoškova cesta 8 SI-1000 Ljubljana (SI)
<b>883062</b> ADSESOFT Advanced Data System Exchange Software			2005 03 09 2006 07 24 2006 06 01
CFE: 26.4.9, 26.15.1, 27.5.1, 29.1.13	09 16 35 38 41 42		<b>883146</b> inphorce insurance & services
ADVANCED DATA SYSTEM EXCHANGE SOFTWARE - ADSESOFT (Société à Responsabilité Limitée à capital variable) , 50 avenue d'Alsace F-68000 COLMAR (FR)			CFE: 27.5.1, 29.1.12
2006 01 24 2006 07 24 2006 06 01			36
<b>883092</b> ONGAME NETWORK			Obchtchestvo s ogranitchennoiotvetstvennostyou „Infinoom” , str. 1, 14, Spartakovskaya pl., RU-107082 Moskva, (RU)
CFE: 5.3.6, 27.5.1	38 41		2006 04 03 2006 07 24 2006 06 01
Ongame e-solutions AB , Dragarbrunnsgatan 50 SE-753 20 Uppsala (SE)			<b>883148</b> inphorte
2005 12 19 2006 07 24 2006 06 01			CFE: 27.5.1, 29.1.12
<b>883097</b> INTO THE BLUE 03			05 43 44
ESCADA AG , Margaretha-Ley-Ring 1 85609 Aschheim (DE)			Obchtchestvo s ogranitchennoiotvetstvennostyou „Infinoom” , str. 1, 14, Spartakovskaya pl., RU-107082 Moskva, (RU)
2006 03 06 2006 07 24 2006 06 01			2006 04 03 2006 07 24 2006 06 01
<b>883098</b> HEY sport			<b>883149</b> inphemme
CFE: 27.5.1	01 03 05		CFE: 27.5.1, 29.1.12
Schweizer-Effax GmbH , Westring 24 48356 Nordwalde (DE)			03 14 21
2005 08 26 2006 07 24 2006 06 01			Obchtchestvo s ogranitchennoiotvetstvennostyou „Infinoom” , str. 1, 14, Spartakovskaya pl., RU-107082 Moskva, (RU)
<b>883104</b> FULLRIVER 09			2006 04 03 2006 07 24 2006 06 01
Guangzhou Panyu Fullriver Battery Manufacture Co. Ltd. , Tanzhou Private enterprises industry district, Da Gang Town Pantyu district Guangzhou (CN)			<b>883157</b> Vitagamma 05
2006 03 03 2006 07 24 2006 06 01			Wörwag Pharma GmbH & Co. KG , Calwerstrasse 7 71034 Böblingen (DE)
<b>883106</b> WENG CHUN KUNG FU THE INTERNAL POWER OF SHAOLIN			2006 02 22 2006 07 24 2006 06 01
CFE: 3.1.4, 26.1.15, 26.1.21, 28.3.0	41		<b>883159</b> SAVAGE GEAR
			CFE: 3.9.13, 27.5.1, 29.1.13
			18 28
			SVENDSEN SPORT A/S , Erhvervsparken 14 DK-4621 Gadstrup (DK)
			2006 01 13 2006 07 24 2006 06 01
			<b>883171</b> Ceretherm SYSTEM
			CFE: 7.1.24, 25.1.9, 27.5.1, 29.1.13
			01 06 17 19 20

Henkel KGaA , Henkelstrasse 67 40589 Düsseldorf (DE)			
2005 12 02	2006 07 24	2006 06 01	
<b>883178</b> SHEETracs		06 20	
EJOT GmbH & Co. KG , Untere Bienhecke 57334 Bad Laasphe (DE)			
2005 12 21	2006 07 24	2006 06 01	
<b>883181</b> YÜZEVLER KEBAP SALONU			
CFE: 1.3.1, 27.1.1, 29.1.14		43	
YÜZEVLER KEBAP GIDA TURIZM VE TICARET LIMITED ŞİRKETİ , Kurtuluş Mah. 290 Sk. Yüzevler Pasajı No: 25/A Seyhan/Adana (TR)			
2006 02 02	2006 07 24	2006 06 01	
<b>883189</b> POLYTYPE		07 09 11 37	
POLYTYPE Holding AG , Rte de la Glâne 26, Case postale CH-1700 Fribourg (CH)			
2005 03 16	2006 07 24	2006 06 01	
<b>883190</b> INTRADO		09 35 38 42 44 45	
Intrado Inc. , 1601 Dry Creek Drive 80503 Longmont, Colorado (US)			
2005 12 23	2006 07 24	2006 06 01	
<b>883191</b> SwissWellness			
CFE: 1.3.15, 24.13.1, 27.5.1		35 42 44	
Thomas Schärer , Gasthaus/Bar Zur Eisenbahn, Bahnhofstrasse 57 CH-8262 Ramsen (CH)			
2006 03 09	2006 07 24	2006 06 01	
<b>883194</b> BODE		19	
Ye Rongheng , No. 2, Ma Da Road, Hehe Village, Zi Dong Xu, Nanzhuang Town, Foshan Guangdong Province (CN)			
2006 03 03	2006 07 24	2006 06 01	
<b>883196</b> PASCALE VERT		03	
KAUFLAND ČESKÁ REPUBLIKA, v.o.s. , Pod Višňovkou 25 CZ-140 00 Praha 4 - Kčc (CZ)			
2006 01 23	2006 07 24	2006 06 01	
<b>883197</b> PASCALE BLEU		03	
KAUFLAND ČESKÁ REPUBLIKA, v.o.s. , Pod Višňovkou 25 CZ-140 00 Praha 4 - Kčc (CZ)			
2006 01 23	2006 07 24	2006 06 01	
<b>883213</b> AgroWatt			
CFE: 25.1.9, 27.5.1		07	
SINCRO S.R.L. , 3, via Tezze l-36073 CEREDA DI CORNEDO VICENTINO (Vicenza) (IT)			
2005 07 22	2006 07 24	2006 06 01	
<b>883214</b> JS			
CFE: 27.5.1		03	
TIANJIN TIANSHI GROUP CO., LTD. , Wu Qing Development Zone, Tianjin New Tech Industrial Tianjin (CN); TIANJIN TIANSHI BIOLOGICAL DEVELOPMENT CO., LTD , Wu Qing Development Zone, Tianjin New Tech Industrial Tianjin (CN)			
2006 02 28	2006 07 24	2006 06 01	
<b>883215</b> CFE: 1.15.17, 25.1.1, 26.1.16, 26.11.25		01 05 29 30 31 32 33	
Lidl Stiftung & Co. KG , Stiftsbergstrasse 1 74167 Neckarsulm (DE)			
2005 08 09	2006 07 24	2006 06 01	
<b>883216</b> CLIPPER OF ENGLAND		30	
CLIPPER TEAS LIMITED , Beaminster Business Park, Broadwindsor Road Beaminster, Dorset DT8 3PR (GB)			
2006 02 23	2006 07 24	2006 06 01	
<b>883217</b> CFE: 1.15.17, 25.1.1,			
26.4.16, 26.11.25		01 05 29 30 31 32 33	
Lidl Stiftung & Co. KG , Stiftsbergstrasse 1 74167 Neckarsulm (DE)			
2005 08 09	2006 07 24	2006 06 01	
<b>883218</b> CFE: 1.15.17, 25.1.1, 26.4.16,			
26.11.25		01 05 29 30 31 32 33	
Lidl Stiftung & Co. KG , Stiftsbergstrasse 1 74167 Neckarsulm (DE)			
2005 08 09	2006 07 24	2006 06 01	
<b>883220</b> CFE: 1.15.17, 25.1.1,			
26.4.16, 26.11.25		01 05 29 30 31 32 33	
Lidl Stiftung & Co. KG , Stiftsbergstrasse 1 74167 Neckarsulm (DE)			
2005 08 09	2006 07 24	2006 06 01	
<b>883221</b> CFE: 1.15.17, 25.1.1,			
26.4.16, 26.11.25		01 05 29 30 31 32 33	
Lidl Stiftung & Co. KG , Stiftsbergstrasse 1 74167 Neckarsulm (DE)			
2005 08 09	2006 07 24	2006 06 01	
<b>883223</b> CFE: 1.15.17, 25.1.1,			
26.1.16, 26.11.25		01 05 29 30 31 32 33	
Lidl Stiftung & Co. KG , Stiftsbergstrasse 1 74167 Neckarsulm (DE)			
2005 08 09	2006 07 24	2006 06 01	
<b>883225</b> Zeletava 1902			
CFE: 2.9.1, 25.1.6, 27.5.1, 29.1.13		29 30	
BEL Sýry Česko a.s., Pražská 218, CZ-675 26 Želetava, (CZ)			
2006 02 23	2006 07 24	2006 06 01	
<b>883226</b> FULLRIVER		09	
Guangzhou Panyu Fullriver Battery Manufacture Co. Ltd. , Tanzhou Private enterprises industry district, Da Gang Town Pantyu district Guangzhou (CN)			
2006 03 03	2006 07 24	2006 06 01	
<b>883230</b> FIORI GARCIA		18 25 35	
ÇETIN TEKSTIL DOKUMAITHALAT IHRACATSANAYI TICARET LIMITED, Nisanca Mah. Yurdakul Sokak No:10/4, Laleli, Eminönü-Istanbul, (TR)			
2005 12 19	2006 07 24	2006 06 01	
<b>883233</b> SUMIFLORA		01 31	
SUMITOMO CHEMICAL CO., LTD. , 27-1, Shinkawa 2-chome, Chuo-ku Tokyo 104-8260 (JP)			
2006 03 13	2006 07 24	2006 06 01	
<b>883244</b> CFE: 9.3.19		25	
RIGHT-ON CO., LTD. , 11-1, Azuma 1-chome, Tsukuba-shi Ibaraki-ken 305-8503 (JP)			
2005 12 26	2006 07 24	2006 06 01	
<b>883271</b> ADVANCER		09 11	
Rowenta Werke GmbH , Herrrnrainweg 5 63067 Offenbach (DE)			
2006 03 22	2006 07 24	2006 06 01	
<b>883272</b> FIBER POWER		03	
Coty Deutschland GmbH , Fort Malakoff Park, Rheinstrasse 4E 55116 Mainz (DE)			
2006 03 27	2006 07 24	2006 06 01	
<b>883276</b> Li antra st ale		14	
Valbex S.A. c/o MN Trust (S.A.) , 8, rue St-Léger CH-1205 Genève (CH)			
2006 04 06	2006 07 24	2006 06 01	
<b>883277</b> Parad & Nikole		14	
Valbex S.A. c/o MN Trust (S.A.) , 8, rue St-Léger CH-1205 Genève (CH)			
2006 04 06	2006 07 24	2006 06 01	
<b>883281</b> my day			
CFE: 3.6.3, 29.1.12		05 29 30 31 32	
"MEGGLE-M.J" DROUJESTVO S OGRANITCHENA OTGOVORNOST , 14, oul. „Probuda“ BG-1220 Sofia (BG)			
2006 03 23	2006 07 24	2006 06 01	
<b>883321</b> JUN SHAN			
CFE: 26.1.4, 27.5.1, 28.3.0		30	
HUNAN JUNSHAN YINZHEN TEAINDUSTRIAL CO., LTD, No. 4, Wuyidonglu,, Changsha, Hunan 410001, (CN)			
2006 03 07	2006 07 24	2006 06 08	
<b>883342</b> CUTTING EDGE			
CFE: 1.1.1, 26.4.13, 26.4.24, 27.5.24		09 14 18 25	
Cosmos Mode AG , Gwattstrasse 15 CH-8808 Pfäffikon (CH)			
2006 04 07	2006 07 24	2006 06 08	

<b>883343</b>	Balansio za kolace i kuhanje CFE: 11.3.14, 11.3.20, 26.1.18, 26.11.12, 29.1.15 ZVIJEZDA dioničko društvo za proizvodnju, trgovinu i usluge, Ulica M. Čavića 1 HR-10000 Zagreb (HR) 2006 03 24 2006 07 24 2006 06 08	29	<b>883511</b>	Thermcut Federal-Mogul Sealing Systems GmbH , Hermann-Goetze Str. 57562 Herdorf (DE) 2005 09 28 2006 07 24 2006 06 08	06 12
<b>883344</b>	OMEGOL ULJE BOGATO OMEGA 3 CFE: 2.1.23, 2.3.23, 2.9.1, 27.5.1, 29.1.15 ZVIJEZDA dioničko društvo za proizvodnju, trgovinu i usluge, Ulica M. Čavića 1 HR-10000 Zagreb (HR) 2006 03 24 2006 07 24 2006 06 08	29	<b>883523</b>	EPCOS EPCOS AG , St.-Martin-Strasse 53 81669 München (DE) 2006 01 24 2006 07 24 2006 06 08	09
<b>883356</b>	AL CAPONE CARIBBEAN SHOTS Burger Söhne AG Burg , 55, Hauptstrasse, CH-5736 Burg (CH) 2006 03 09 2006 07 24 2006 06 08	34	<b>883524</b>	Lasurex Votteler Lackfabrik GmbH & Co. KG , Schwieberdinger Strasse 97+102 70825 Korntal (DE) 2006 01 16 2006 07 24 2006 06 08	02
<b>883369</b>	CFE: 26.1.12 SHANDONG SHIFENG (GROUP) CO., LTD. , No. 1, Shifeng Road, City of Gaotang SHANDONG 252800 (CN) 2006 04 25 2006 07 24 2006 06 08	12	<b>883529</b>	E-ZEE Madeira Garnfabrik Rudolf Schmidt KG , Zinkmattenstrasse 38 79108 Freiburg (DE) 2005 12 15 2006 07 24 2006 06 08	17 24
<b>883370</b>	SUMMER SENSATION Janssen Pharmaceutica N.V. , Turnhoutseweg 30 B-2340 Beerse (BE) 2006 02 23 2006 07 24 2006 06 08	03 05	<b>883547</b>	mut meccanica tovo s.p.a. CFE: 26.1.18, 27.5.1, 29.1.4 MUT MECCANICA TOVO SPA , Via Bivio S. Vitale I-36075 MONTECCHIO MAGGIORE (TV) (IT) 2005 10 06 2006 07 24 2006 06 08	07 11
<b>883372</b>	C-CHIC AUTOMOBILES CITROËN , Immeuble Colisée III - 12, rue Fructidor F-75835 Paris Cedex 17 (FR) 2006 03 20 2006 07 24 2006 06 08	12	<b>883551</b>	KOYA CFE: 27.5.1 KOREA YAKULT CO., LTD. , 28-10 Jamwon-dong, Seocho-gu Seoul 137-030 (KR) 2005 05 27 2006 07 24 2006 06 08	29
<b>883390</b>	T.I.K.O. SYSTEMS CFE: 7.15.5, 27.5.1, 29.1.12 Ing. Peter Čupka , Struhy 1265 SK-023 02 Krásno nad Kysucou (SK) 2005 09 08 2006 07 24 2006 06 08	06 37 42	<b>883560</b>	SHOPS CFE: 26.1.4, 26.2.1, 26.4.5, 26.11.12 Bondi Immobilien Consulting GmbH , Fischhof 3 A-1010 Wien (AT) 2006 03 29 2006 07 24 2006 06 08	35 36 37
<b>883403</b>	AoFu CFE: 26.5.18, 27.5.1 WENZHOU AOFU CLOTHING ORNAMENTCO., LTD., No. 24-28, North Fumin Road,, Xin Cheng Town,, Ruian, Zhejiang, (CN) 2006 03 07 2006 07 24 2006 06 08	25	<b>883561</b>	SHOPS CFE: 26.1.4, 26.2.1, 26.4.18, 26.11.12 Bondi Immobilien Consulting GmbH , Fischhof 3 A-1010 Wien (AT) 2006 03 29 2006 07 24 2006 06 08	35 36 37
<b>883451</b>	CFE: 28.5.0 CofrescoFrischhalteprodukte GmbH & Co. KG, Melittastrasse 17, 32427 Minden, (DE) 2005 08 03 2006 07 24 2006 06 08	06 16 21	<b>883566</b>	SQUEASY Henkel KGaA , Henkelstrasse 67 40589 Düsseldorf (DE) 2006 02 14 2006 07 24 2006 06 08	02 05
<b>883461</b>	MASSIMO MONELLI CFE: 1.3.15, 26.3.23, 27.5.1, 29.1.13 HASAN AKMAN, Fethibey Cad. Ahmet Şualp,, SK. No. 3 Laleli, Istanbul, (TR) 2005 12 23 2006 07 24 2006 06 08	25	<b>883578</b>	SAFFIO CFE: 27.5.1 MURAT ÇORAP SANAYI VE TICARET ANONİM ŞİRKETİ , Rüstem Paşa Medrese Sok. No: 17/19 Yeşildirek/İSTANBUL (TR) 2005 10 17 2006 07 24 2006 06 08	25
<b>883465</b>	SELLBYTEL SELLBYTEL Communication Group GmbH, Großweidenmühlstraße 36, 90419 Nürnberg, (DE) 2005 11 17 2006 07 24 2006 06 08	35 41	<b>883588</b>	Zhongli CFE: 26.1.18, 26.1.24, 28.3.0 GUANGDONG ZHONGLI FOOTWEAR CORPORATION LIMITED , Dongfeng Industrial Zone, Chaoan Guangdong (CN) 2006 02 08 2006 07 24 2006 06 08	25
<b>883490</b>	R Royal ENERGY CFE: 24.9.3, 24.9.7, 25.7.1, 27.5.1 TOTO Andy, Kylian , 12, rue Alphonse La Veran F-77176 SAVIGNY LE TEMPLE (FR); VERJUS Pascal, Robert, Albert , 4, rue Honoré d'Estienne d'Orves - Résidence Léna F-91000 EVRY (FR) 2006 03 15 2006 07 24 2006 06 08	32	<b>883610</b>	PIGMARAMA KEMITEKS KIMYASANAYI VE TICARET ANONİM ŞİRKETİ, Atatürk Sanayi Bölgesi İbni, Sina Cad. No: 3, TR-34870 Hadimköy İSTANBUL, (TR) 2005 10 06 2006 07 24 2006 06 08	01 02 16
<b>883495</b>	EDELMANN Pilsberg, s.r.o. , Murgašova 1 SK-058 80 Poprad (SK) 2006 03 06 2006 07 24 2006 06 08	32 33 39	<b>883617</b>	PIGMACOLOR KEMITEKS KIMYASANAYI VE TICARET ANONİM ŞİRKETİ, Atatürk Sanayi Bölgesi İbni, Sina Cad. No: 3, TR-34870 Hadimköy İSTANBUL, (TR) 2005 10 06 2006 07 24 2006 06 08	01 02 16
<b>883507</b>	VIAMEX Atotech Deutschland GmbH , Erasmusstrasse 20 10553 Berlin (DE) 2005 09 22 2006 07 24 2006 06 08	01 09	<b>883618</b>	accezia CFE: 27.5.17 GIZIA MODA TEKSTİL SANAYI VE DIŞ TICARET LIMITED ŞİRKETİ , Gürsel Mahallesi Erzincan Sokak No. 1, Kagithane İstanbul (TR) 2006 01 06 2006 07 24 2006 06 08	14 18
<b>883508</b>	VIALAM Atotech Deutschland GmbH , Erasmusstrasse 20 10553 Berlin (DE) 2005 09 22 2006 07 24 2006 06 08	01 09			



<b>883625</b>	ESTELUX	09	<b>883627</b>	dream kisses	
HOYA CORPORATION , 7-5, Naka-Ochiai 2-chome, Shinjuku-ku			CFE: 2.9.8, 25.1.1, 27.5.1, 29.1.12		31
TOKYO 161-8525 (JP)			Heinrich Westhoff , Fresenhorst 22-24 46354 Südlohn (DE)		
2005 11 17	2006 07 24	2006 06 08	2006 02 09	2006 07 24	2006 06 08

## F. TOPOGRAFIA UKŁADÓW SCALONYCH

160

### DECYZJE O WYGAŚNIĘCIU PRAWA Z REJESTRACJI

*Poniższe zestawienie zawiera kolejno: numer rejestracyjny topografii układów scalonych i datę wygaśnięcia prawa z rejestracji*

6      2006 03 30

## G. SPROSTOWANIA OPISÓW PATENTOWYCH I OPISÓW OCHRONNYCH

161

*Poniższe zestawienie zawiera kolejno kod rodzaju patentu, numer patentu oraz przyczynę i treść sprostowania.*

### OPISY PATENTOWE

- (B1) 190251 Postanowiono opis ponownie wydrukować ze względu na stwierdzone błędy drukarskie
- (B1) 190493 Sprostowano błędy drukarskie w treści opisu: na str. 3 wiersz 14 od góry z „te kompozycji” na „tej kompozycji”; str. 10 w tabeli 4, seria 9, kolumna 4 z „0,05 0,18 0,30” na „0,10 0,16 0,18”
- (B1) 190505 Sprostowano błąd drukarski w treści opisu: na str. 5 wiersz 18 od dołu z „5 pH do wartości” na „pH do wartości”
- (B1) 190946 Sprostowano błąd drukarski w treści opisu: w zastrzeżeniu 1 na str. 1 wiersz 3 od dołu oraz str. 6 wiersz 2 od góry po słowach „C<sub>1</sub>-C<sub>3</sub>-alkilowym, lub” należy dopisać „C<sub>1</sub>-C<sub>3</sub>-alkoksy”
- (B1) 191095 Postanowiono opis ponownie wydrukować ze względu na stwierdzone błędy drukarskie
- (B1) 191144 Postanowiono opis ponownie wydrukować ze względu na stwierdzone błędy drukarskie
- (B1) 191241 Postanowiono opis ponownie wydrukować ze względu na stwierdzone błędy drukarskie
- (B1) 191251 Postanowiono opis ponownie wydrukować ze względu na stwierdzone błędy drukarskie
- (B1) 191297 Postanowiono opis ponownie wydrukować ze względu na stwierdzone błędy drukarskie
- (B1) 191546 Sprostowano błąd drukarski w treści opisu: str. 14 wiersz 16 d dołu z „1A i 1B” na „7A i 7B”
- (B1) 191666 Sprostowano błędy drukarskie w treści opisu: str. 4 wiersz 19 od góry z „kostki 61” na „kostki 6”; str. 4 wiersz 20 od góry z „uszczelniający 1” na „uszczelniający 7”
- (B1) 191687 Postanowiono opis ponownie wydrukować ze względu na stwierdzone błędy drukarskie
- (B1) 191864 Sprostowano błędy drukarskie w treści opisu: str. 5 wiersz 3 pod rysunkiem od góry z „(1S, 3R)” na „(1S, 2R)”; str. 8 wiersz 18 od dołu z „octanu” na „octan”; str. 9 wiersz 1 od góry z „octanu” na „octan”
- (B1) 191965 Postanowiono opis ponownie wydrukować ze względu na stwierdzone błędy drukarskie
- (B1) 192095 Sprostowano błąd drukarski w treści opisu: str. 3 wiersz 4 od góry po „W efekcie gruba blacha stalowa uzyskuje pewnie przylegającą powłokę emaliową” brakuje „, przy czym jednocześnie unika się powstawania pian”
- (B1) 192113 Postanowiono opis ponownie wydrukować ze względu na stwierdzone błędy drukarskie
- (B1) 192278 Postanowiono opis ponownie wydrukować ze względu na stwierdzone błędy drukarskie
- (B1) 192281 Postanowiono opis ponownie wydrukować ze względu na stwierdzone błędy drukarskie
- (B1) 192346 Postanowiono opis ponownie wydrukować ze względu na stwierdzone błędy drukarskie
- (B1) 192438 Sprostowano błędy drukarskie w treści opisu: str. 4 wiersz 1 od góry z „do 2,6 : 1” na „do 2,8 : 1”; str. 6 wiersz 7 od dołu z „od 0,23” na „od 0,28”
- (B1) 192455 Sprostowano oczywiste pomyłki w treści opisu: str. 3 wiersz 11 od góry z „kwasu stryrolosulfenowego” na „kwasu styrolosulfonowego”; str. 4 wiersz 18 od dołu z „monomerów” na „monomerów”; str. 5 wiersz 29 od góry z „sulfonianów etoksylołanych” na „sulfonianów etoksylołowanych”; str. 6 wiersz 6 od dołu oraz wiersz 22 od dołu z „acetanu” na „acetonu”
- (B1) 192553 Sprostowano błędy drukarskie w treści opisu: str. 3 wiersz 9 od dołu z „nr 20 9” na „nr 9”; str. 4 wiersz 1 od dołu z „nie organiczny” na „nieorganiczny”; str. 7 wiersz 26 od góry z „za wartego” na „zawartego”; str. 7 wiersz 2 od dołu z „powyżej, dowolnego” na „powyżej, można zastosować dowolnego”
- (B1) 192570 Postanowiono opis ponownie wydrukować ze względu na stwierdzone błędy drukarskie
- (B1) 192590 Postanowiono opis ponownie wydrukować ze względu na stwierdzone błędy drukarskie
- (B1) 192599 Sprostowano błędy drukarskie w treści opisu: str. 1 wiersz 1 od dołu oraz str. 5 wiersz 18 od dołu z „maszynę elektryczną (1)” na „maszynę elektryczną (8)”; str. 4 wiersz 11 od dołu z „wytwarza y napięcie” na „wytwarza napięcie”
- (B1) 192617 Sprostować błąd drukarski w treści opisu: str. 9 wiersz 15 od góry z „źródło światła” na „źródło światła (18).”
- (B1) 192633 Sprostowano błędy drukarskie w treści opisu: str. 1 wiersz 4 od dołu z „liposomy” na „liposomu”; str. 7 wiersz 23 od dołu z „zalecą” na „zaleca”; str. 8 tabela 1 kolumna 3 wiersz 1 od góry z „Przecietna” na „Przeciętna”; str. 9 wiersz 4 od dołu z „liposomy” na „liposomu”; str. 10 wiersz 1 od góry z „C<sub>10</sub> alkil” na „C<sub>1</sub>-C<sub>10</sub> alkil”
- (B1) 192643 Sprostowano błędy drukarskie w treści opisu: str. 11 tabela 1 kolumna 4 wiersz 9 od góry z „3,63” na „3,36”; str. 11 tabela 1 kolumna 5 wiersz 10 od góry z „7,848” na „7,84”; str. 12 tabela 2 kolumna 2 wiersz 16 od góry z „735-555” na „735-755”; str. 13 tabela 4 kolumna 1 wiersz 19 od góry z „Adiunkt fluorescera 1 5%” na „Adiunkt fluorescera 15%”
- (B1) 192647 Sprostowano błędy drukarskie w treści opisu: str. 8 wiersz 13 od góry oraz 33 od góry z „WFL” na „WFI”; str. 8 wiersz 23 od góry z „fgurze 1” na „Figurze 1”
- (B1) 192652 Sprostowano błędy drukarskie w treści opisu: str. 2 wiersz 3 od góry z „0 111 964 A” na „0 777 964 A”; str. 6 wiersz 30 od góry z „suchnych” na „suchych”
- (B1) 192665 Sprostowano błędy drukarskie w treści opisu: str. 1 wiersz 13 od dołu oraz str. 6 wiersz 10 od dołu z „która ma” na „która ma”; str. 4 wiersz 17 od dołu z „do wytwarzania odcztałceń” na „do znoszenia odcztałceń”

(B1)192670 Sprostowano błąd drukarski na str. tytułowej w poz. (51) z „C07D 25/04” na „C07D 257/04”

(B1)192687 Sprostowano błąd drukarski w treści opisu: str. 3 wiersz 21 od góry z „nukleotydomi Br” na „nukleotydową”

(B1)192751 Sprostowano błędy drukarskie w treści opisu: str. 1 wiersz 14 od dołu oraz str. 7 wiersz 14 od góry z „ściany” na „ściany (17)”; str. 5 wiersz 26 od dołu z „magnetycznego 16” na „magnetycznego 18”

(B1)192781 Sprostowano błąd drukarski na tytułowej stronie w poz. (72) z „Muggensturm, DE” na „Rountzenheim, FR”

(B1)192825 Postanowiono opis ponownie wydrukować ze względu na stwierdzone błędy drukarskie

(B1)192876 Sprostowano błędy drukarskie w treści opisu: str. 4 wiersz 1 od dołu z „1,3-diestry” na „1,3-dietery”; str 6 wiersz 4 od góry z „Mg/DLBF” na „Mg/DIBF”

(B1)192907 Sprostowano błąd drukarski w treści opisu: str. 3 wiersz 9 od dołu z „zawiasu 15” na „zawiasu 5”

(B1)192908 Sprostowano błędy drukarskie w treści opisu: str. 3 wiersz 9 od góry z „z trzpieniem.” na „z trzpieniem 7.”; str. 3 wiersz 15 od góry oraz wiersz 26 od góry z „trzcienie 1” na „trzcienie 7”; str. 3 wiersz 25 od góry z „trzcienie 1” na „trzcienie 7”

(B1)192981 Sprostowano błędy drukarskie w treści opisu: str. 2 wiersz 11 od dołu z „którą ma” na „którą ma”; str. 2 wiersz 7 od dołu z „to formą niezbędną” na „to forma niezbędną”; str. 2 wiersz 2 od dołu z „obudową zawiera” na „obudowa zawiera”; str. 3 wiersz 2 od góry z „przy czym podstawą” na „przy czym podstawa”; str. 3 wiersz 3 od góry z „z których każdą” na „z których każda”; str. 3 wiersz 14 od góry z „przy czym tą” na „przy czym ta”

(B1)193106 Sprostowano błąd drukarski w treści opisu: str. 3 wiersz 8 od góry z „przy pozostałe” na „pozostałe”

(B1)193314 Postanowiono opis ponownie wydrukować ze względu na stwierdzone błędy drukarskie

(B1)193352 Sprostowano błąd drukarski na stronie tytułowej przez wykreślenie pozycji (76)

(B1)193364 Postanowiono opis ponownie wydrukować ze względu na stwierdzone błędy drukarskie

(B1)193406 Sprostowano oczywistą pomyłkę na stronie tytułowej opisu w poz. (51) z „A61P 31/546” na „A61P 31/00”

(B1)193925 Sprostowano błąd drukarski na stronie tytułowej w poz. (51) z „E21D 23/0087 (2006.01)” na „E21D 23/00 (2006.01)”

## H. OGŁOSZENIA

162

OŚWIADCZENIA O GOTOWOŚCI UDZIELENIA  
LICENCJI (LICENCJA OTWARTA)

## Patenty

*Poniższe zestawienia zawierają kolejno: kod rodzaju patentu, numer patentu, datę zgłoszenia, numer i rok wydania Wiadomości Urzędu Patentowego, w którym ogłoszono o udzieleniu patentu, wysokość opłaty licencyjnej (jeżeli uprawniony ją podał) i datę złożenia oświadczenia oraz tytuł wynalazku oraz nazwisko i imię (nazwę) uprawnionego z adresem.*

(B1) 179266	1996 03 21	08/2000	(-)	2007 03 08	Układ zasilacz Mazowiecka Spółka Gazownictwa Sp. z o.o. 00-412 Warszawa, ul. Kruczkowskiego 2
(B1) 179701	1996 03 01	10/2000	(-)	2007 02 27	Łukowy obiekt mostowy z betonu niezbrojonego Instytut Badawczy Dróg i Mostów 03-301 Warszawa, ul. Jagiellońska 80
(B1) 179905	1996 03 21	11/2000	(-)	2007 03 08	Mikroprocesorowy rejestrator impulsów Mazowiecka Spółka Gazownictwa Sp. z o.o. 00-412 Warszawa, ul. Kruczkowskiego 2
(B1) 189889	1999 04 06	10/2005	(-)	2007 03 12	Zespół ściany zewnętrznej budynku z regulacją przepływu ciepła Henryk Bartodziej 41-404 Mysłowice, ul. Brzezińska 38
(B1) 193744	1999 03 08	03/2007	(-)	2007 03 05	Sposób obniżania ciężaru cząsteczkowego chitozanu Politechnika Łódzka 90-924 Łódź, ul. Żeromskiego 116
(B1) 194168	2000 12 21	05/2007	(-)	2006 12 18	Urządzenie do rehabilitacji kończyn dolnych Politechnika Łódzka 90-924 Łódź, ul. Żeromskiego 116
(B1) 194243	1999 12 16	05/2007	(6%)	2007 01 11	Sposób otrzymywania krótkołańcuchowego polisacharydu Akademia Medyczna im. prof. Feliksa Skubiszewskiego 20-950 Lublin, Al. Racławickie 1
(B1) 194381	2001 06 05	05/2007	(-)	2007 01 22	Sposób otrzymywania 19-nor-4-androsten-3,17-dionu Uniwersytet Przyrodniczy we Wrocławiu 50-375 Wrocław, ul. Norwida 25
(B1) 194386	1999 12 29	05/2007	(-)	2007 01 15	Sposób wytwarzania (R)-1,3-nonandiolu Politechnika Łódzka 90-924 Łódź, ul. Żeromskiego 116
(B1) 194387	2000 05 23	05/2007	(-)	2007 01 16	Sposób i układ sterowania parametrami gazu uszczelniającego, zwłaszcza w gazowych łożyskach hybrydowych Politechnika Lubelska 20-109 Lublin, ul. Bernardyńska 13
(B1) 194389	2001 05 11	05/2007	(-)	2006 12 14	Sposób wytwarzania 14 $\alpha$ -hydroksy-1-dehydrotestosteronu Uniwersytet Przyrodniczy we Wrocławiu 50-375 Wrocław, ul. Norwida 25
(B1) 194390	2001 05 11	05/2007	(-)	2006 12 14	Sposób wytwarzania 11 $\alpha$ -hydroksy-1-dehydrotestosteronu Uniwersytet Przyrodniczy we Wrocławiu 50-375 Wrocław, ul. Norwida 25

(B1) 194398	2001 05 25	05/2007	(-)	2007 01 22	Sposób otrzymywania S-(-)-1-(2-naftylo)etanolu drogą biotransformacji Uniwersytet Przyrodniczy we Wrocławiu 50-375 Wrocław, ul. Norwida 25
(B1) 194399	2001 12 20	05/2007	(-)	2007 01 22	Sposób otrzymywania R-(+)-1-(1-naftylo)etanolu drogą biotransformacji Uniwersytet Przyrodniczy we Wrocławiu 50-375 Wrocław, ul. Norwida 25
(B1) 194400	2001 06 05	05/2007	(-)	2007 01 22	Sposób otrzymywania androst-4-en-3,17-dionu oraz androsta-1,4-dien-3,17-dionu Uniwersytet Przyrodniczy we Wrocławiu 50-375 Wrocław, ul. Norwida 25
(B1) 194401	2001 06 05	05/2007	(-)	2007 01 22	Sposób otrzymywania androst-4-en-3,17-dionu Uniwersytet Przyrodniczy we Wrocławiu 50-375 Wrocław, ul. Norwida 25
(B1) 194402	2001 12 20	05/2007	(-)	2007 01 22	Sposób otrzymywania S-(-)-1-fenylloetanolu drogą biotransformacji Uniwersytet Przyrodniczy we Wrocławiu 50-375 Wrocław, ul. Norwida 25
(B1) 194403	2001 12 20	05/2007	(-)	2007 01 22	Sposób otrzymywania R-(+)-1-fenylloetanolu drogą biotransformacji Uniwersytet Przyrodniczy we Wrocławiu 50-375 Wrocław, ul. Norwida 25
(B1) 194408	1999 03 25	05/2007	(-)	2007 01 16	Układ pozyskiwania energii, zwłaszcza słonecznej Politechnika Lubelska 20-109 Lublin, ul. Bernardyńska 13
(B1) 194418	2000 02 08	05/2007	(-)	2007 01 29	Sposób usuwania dwutlenku węgla z gazów spalinowych Politechnika Częstochowska 42-201 Częstochowa, ul. Dąbrowskiego 69
(B1) 194419	2001 05 15	05/2007	(-)	2007 01 25	Manipulator wysokoprężny Przemysłowy Instytut Elektroniki 00-241 Warszawa, ul. Długa 44/50
(B1) 194420	1999 04 02	05/2007	(-)	2007 02 08	Dyfuzor sprężarki promieniowej Politechnika Łódzka 90-924 Łódź, ul. Żeromskiego 116

163

SPROSTOWANIA OGŁOSZEŃ OPUBLIKOWANYCH  
W WIADOMOŚCIACH URZĘDU PATENTOWEGO

*Poniższe zestawienie zawiera kolejno: numer, którego sprostowanie dotyczy oraz treść sprostowania.*

## WZORY UŻYTKOWE

62857	W WUP nr 1/2007 na stronie 37 w łamie lewym, wiersz 15 od góry jako uprawniony wpisany jest „Glinkowski Henryk WYRÓB I RENOWACJA POWOZÓW KONNYCH I SPORTOWYCH, Sikorzyn (PL)” Powinno być „Glinkowski Henryk WYRÓB I RENOWACJA POWOZÓW KONNYCH I SPORTOWYCH, Krobica (PL)”
113683	w WUP nr 12/2006 na stronie 2610 w łamie prawym, wiersz 4 od góry usunąć wpis 113683 11/2004.

## DODATKOWE PRAWO OCHRONNE

W WUP nr 12/2004 na stronie 2508 w rozdziale 350:

Jest:

(B1) 173725

Sól 5-[4-[2-(N-metylo-N-(2-pirydylo)amino)etoksy]benzylo]tiazolidyno-2,4-dionu z kwasem maleinowym oraz sposób wytwarzania soli 5-[4-[2-(N-metylo-N (2pirydylo)amino)etoksy]benzylo]tiazolidyno-2,4-dionu z kwasem maleinowym

40 / 173725 2004 10 29

SMITHKLINE BEECHAM PLC, Brentford, Wielka Brytania

8699 do 8702 2001 03 29 AVANDIA (rosiglitazonum)

EU/1/00/137/001 do 012 2004 07 11

powinno być:

(B1) 173725

Sól 5-[4-[2-(N-metylo-N-(2-pirydylo)amino)etoksy]benzylo]tiazolidyno-2,4-dionu z kwasem maleinowym oraz sposób wytwarzania soli 5-[4-[2-(N-metylo-N (2pirydylo)amino)etoksy]benzylo]tiazolidyno-2,4-dionu z kwasem maleinowym

40 / 173725 2004 10 29

SMITHKLINE BEECHAM PLC, Brentford, Wielka Brytania

8699 do 8702 2001 03 29 AVANDIA (rosiglitazonum)

EU/1/00/137/001 do 012 2000 07 11

W WUP nr 7/2006 na stronie 1609 w rozdziale 236:

Jest:

(B1) 191984

Kompozycja synergistyczna do długotrwałej ochrony przeciw pchłom oraz zastosowanie kombinacji fipronilu w połączeniu z metoprenem

78 / 191984 2006 03 08

MERIAL, Lyon, Francja

1628/05 do 1632/05 2005 11 02 Frontline combo spot on (fipronil, methoprene)

677845 do 677857 2003 01 23

powinno być:

(B1) 191984

Kompozycja synergistyczna do długotrwałej ochrony przeciw pchłom oraz zastosowanie kombinacji fipronilu w połączeniu z metoprenem

78 / 191984 2006 03 08

MERIAL, Lyon, Francja

1628/05 do 1632/05 2005 11 02 Frontline combo spot on (fipronil, methoprene)

677845 do 677849 oraz 677851 do 677860 2003 01 23

## ZNAKI TOWAROWE

181 785 w WUP nr 4/2007, w wersji wydrukowanej, na str. 1148 omyłkowo nie został umieszczony znak graficzny dotyczący prawa ochronnego nr 181 785

powinno być:

(540)

**FORBET**

## TABLE OF CONTENTS

## Part II

## Notices of rights granted

<b>A. Inventions</b>	
131. Granted patents (from N° 194 150 to N° 194 442) .....	1202
132. Translation of European Patents .....	1229
133. Decisions on refusal to grant patents (taken after the publication of the particulars of the applications) .....	1230
134. Decisions on refusal to supplementary protection rights .....	1231
135. Decisions on discontinuance of the proceedings (taken after the publication of the particulars of the applications) .....	1231
136. Decisions declaring the decisions on the grant of the patents lapsed .....	1231
137. Entries and changes in the Patent Register (not published in other separate publications) .....	1231
138. Decisions on invalidation of patents .....	1233
139. Decisions on the lapse of the supplementary of the protection rights .....	1233
<b>B. Utility models</b>	
140. Granted rights of protection (from N° 63 105 to N° 63 186) .....	1237
141. Decisions on refusal to grant rights of protection (take after the publication of the particulars of the application) .....	1242
142. Decisions on discontinuance of the proceedings (taken after the publication of the particulars of the applications) .....	1242
143. Decisions declaring the decisions on the grant of the rights of protection lapsed .....	1243
144. Entries and changes in the Utility Model Register (not inserted in other separate publications) .....	1243
145. Decisions on the lapse of rights of protection .....	1243
<b>C. Industrial designs</b>	
146. Registration (from N° 11 161 to N° 11 292) .....	1244
147. Entries and changes in the Industrial Designs Register (not published in other separate publications) .....	1263
148. Decisions declaring the decisions on the grant of rights in registration lapsed .....	1263
149. Decisions on the lapse of rights in registration .....	1263
<b>C'. Ornamental designs</b>	
150. Decisions on the lapse of rights in registration .....	1264
<b>D. Trademarks</b>	
151. Granted rights of protection for trademarks (from N° 181 801 to N° 183 180) .....	1265
152. Decisions on refusal to grant rights of protection (take after publication of the particulars of the application) .....	1446
153. Decisions on discontinuance of the proceedings (taken after publication of the particulars of the application) .....	1447
154. Transfer of the right of protection in respect of certain goods .....	1447
155. Entries and changes in the Trademark Register (not published in other separate publications) .....	1447
156. Decisions on invalidation of rights of protection .....	1467
157. Decisions on the lapse of rights protection .....	1467
158. Decisions on the change or reversal of the decisions (published in Wiadomości Urzędu Patentowego) .....	1469
159. International registrations recognised in Poland .....	1471
<b>F. Topographies of integrated circuits</b>	
160. Decisions on the lapse of rights in registration .....	1495
<b>G. Rectifications of patent specifications and other specifications</b>	
161. Patent specifications .....	1496
<b>H. Announcements</b>	
162. Declarations of willingness to grant licences (open licences)	
- patents .....	1498
163. Corrections of announcements published in the Wiadomości Urzędu Patentowego	
- utility models, supplementary protection certificate, trademarks .....	1498

## Part III

## Information

Jurisdiction and explanations

\_\_\_\_\_

Foreign regulations. Statistics. Miscellaneous

\_\_\_\_\_

## Corrections

(of announcements published in the Wiadomości Urzędu Patentowego)

\_\_\_\_\_