



URZĄD PATENTOWY RZECZYPOSPOLITEJ POLSKIEJ

WIADOMOŚCI

Urzędu
Patentowego

6

ISSN - 0043 - 5201 • Cena 19,00 zł • Warszawa

Czerwiec 2007

SPIS TREŚCI

CZĘŚĆ I
KOMUNIKATY URZĘDOWE

164. Lista rzeczników patentowych (wpisy i zmiany)	1501
--	------

CZĘŚĆ II

OGŁOSZENIA O UDZIELONYCH PRAWACH

A. Wynalazki	
165. Udzielone patenty (od nr 194 443 do nr 194 750)	1503
166. Tłumaczenia patentów europejskich	1532
167. Decyzje o odmowie udzielenia patentu (wydane po ogłoszeniu o zgłoszeniu)	1532
168. Decyzje o umorzeniu postępowania (wydane po ogłoszeniu o zgłoszeniu)	1533
169. Decyzje stwierdzające wygaśnięcie decyzji o udzieleniu patentu	1533
170. Wpisy i zmiany w rejestrze patentowym (nieuwzględnione w innych samodzielnych ogłoszeniach)	1534
171. Decyzje o wygaśnięciu patentu	1535
172. Decyzje o zmianie lub uchyleniu decyzji (opublikowanych w Wiadomościach Urzędu Patentowego)	1535
B. Wzory użytkowe	
173. Udzielone prawa ochronne (od nr 63 187 do nr 63 264)	1536
174. Decyzje o odmowie udzielenia prawa ochronnego (wydane po ogłoszeniu o zgłoszeniu)	1541
175. Decyzje o umorzeniu postępowania (wydane po ogłoszeniu o zgłoszeniu)	1541
176. Decyzje stwierdzające wygaśnięcie decyzji o udzieleniu prawa ochronnego	1541
177. Wpisy i zmiany w rejestrze praw ochronnych (nieuwzględnione w innych samodzielnych ogłoszeniach)	1542
178. Decyzje o wygaśnięciu prawa ochronnego	1542
179. Decyzje o zmianie lub uchyleniu decyzji (opublikowanych w Wiadomościach Urzędu Patentowego)	1542
C. Wzory przemysłowe	
180. Rejestracja (od nr 11 293 do nr 11 420)	1543
181. Wpisy i zmiany w rejestrze wzorów przemysłowych (nieuwzględnione w innych samodzielnych ogłoszeniach)	1561
182. Decyzje stwierdzające wygaśnięcie decyzji o udzieleniu prawa z rejestracji	1561
183. Decyzje o unieważnieniu prawa z rejestracji	1561
184. Decyzje o wygaśnięciu prawa z rejestracji	1561
C'. Wzory zdobnicze	
185. Wpisy i zmiany w rejestrze wzorów zdobniczych (nieuwzględnione w innych samodzielnych ogłoszeniach)	1562
D. Znaki towarowe	
186. Udzielone prawa ochronne na znaki towarowe (od nr 183 181 do nr 184 620)	1563
187. Decyzje o odmowie udzielenia prawa ochronnego (wydane po ogłoszeniu o zgłoszeniu)	1758
188. Decyzje o umorzeniu postępowania (wydane po ogłoszeniu o zgłoszeniu)	1758
189. Przeniesienie prawa ochronnego w stosunku do niektórych towarów (art. 162 ust. 4)	1759
190. Wpisy i zmiany w rejestrze znaków towarowych (nieuwzględnione w innych samodzielnych ogłoszeniach)	1760
191. Decyzje o unieważnieniu prawa ochronnego	1769
192. Decyzje o wygaśnięciu prawa ochronnego	1769
193. Decyzje o zmianie lub uchyleniu decyzji (opublikowanych w Wiadomościach Urzędu Patentowego)	1770
194. Rejestracja międzynarodowa uznana w Polsce	1772
G. Sprostowania opisów patentowych i opisów ochronnych	
195. Opisy patentowe	1795
H. Ogłoszenia	
196. Oświadczenia o gotowości udzielenia licencji (licencja otwarta)	
- patenty	1797
197. Sprostowania ogłoszeń opublikowanych w Wiadomościach Urzędu Patentowego	
- znaki towarowe	1797

Część III

Informacje

Orzecznictwo i wyjaśnienia

Ustawodawstwo zagraniczne. Statystyka. Informacje

Korekta

(ogłoszeń zamieszczonych w Wiadomościach Urzędu Patentowego)

WYDAWNICTWO URZĘDU PATENTOWEGO RZECZYPOSPOLITEJ POLSKIEJ

Redakcja i administracja: Urząd Patentowy RP, Al. Niepodległości 188, skr. poczt. 203, 00-950 Warszawa
tel. (0 22) 579 02 80

Informacja o cenach i warunkach prenumeraty na 2007 r. - dla czasopisma: WIADOMOŚCI URZĘDU PATENTOWEGO

Warunki prenumeraty:

1. Cena prenumeraty na 2007 r. wynosi 228,00 zł.

2. Wpłaty i zamówienia na prenumeratę przyjmuje Urząd Patentowy RP, 00-950 Warszawa, Al. Niepodległości 188/192 w pok. 22 w godz. 8³⁰ - 15³⁰ lub na konto NBP O/O Warszawa Nr 93101010100025832231000000.

Egzemplarze archiwalne można nabyć w Urzędzie Patentowym RP, Al. Niepodległości 188, skr. poczt. 203, 00-950 Warszawa w Wydziale Rozpowszechniania Wydawnictw UP - telefon (0 22) 579 01 07, (0 22) 579 02 24.

Cena 19,00 zł.

Urząd Patentowy RP. Zam. 331/2007. Nakład 365 egz. Obj. ark. druk. 37,25.



WIADOMOŚCI

URZĘDU PATENTOWEGO RP

Warszawa, 2007 06 29

Nr 6

Poz. 164 - 197

CZĘŚĆ I

KOMUNIKATY URZĘDOWE

164

LISTA RZECZNIKÓW PATENTOWYCH (wpisy i zmiany)

Decyzją Prezes Urzędu Patentowego RP z dnia 09 maja 2007 roku, wydaną na podstawie art. 25 ust. 1 w związku z art. 24 ust. 2 pkt 1 ustawy z dnia 11 kwietnia 2001 roku o rzecznikach patentowych (Dz. U. Nr 49, poz. 509 z późniejszymi zmianami), skreślono w tym dniu z listy rzeczników patentowych w poz. nr:

954	Grabowski Zbigniew	Warszawa
892	Sroczyński Adam	Starachowice

C Z Ę Ś Ć II

OGŁOSZENIA O UDZIELONYCH PRAWACH

Cyfrowe kody identyfikujące (według normy WIPO ST. 9), które poprzedzają informacje o udzielonych patentach oraz prawach ochronnych oznaczają:

- (11) – numer patentu lub prawa ochronnego
- (21) – numer zgłoszenia wynalazku lub wzoru użytkowego
- (22) – data zgłoszenia wynalazku lub wzoru użytkowego
- (23) – data pierwszeństwa z wystawienia wynalazku lub wzoru użytkowego na wystawie i nazwa wystawy
- (30) – dane dotyczące pierwszeństwa konwencyjnego (numer zgłoszenia priorytetowego, data wniesienia zgłoszenia priorytetowego, kod kraju)
- (41) – data ogłoszenia o zgłoszeniu wynalazku lub wzoru użytkowego
- (51) – symbol Międzynarodowej Klasyfikacji Patentowej
- (54) – tytuł wynalazku lub wzoru użytkowego
- (61) – numer patentu głównego
- (62) – numer zgłoszenia macierzystego (pod którym dane zgłoszenie było ogłoszone)
- (68) – numer patentu podstawowego dla dodatkowego prawa ochronnego
- (72) – nazwisko i imię twórcy wynalazku lub wzoru użytkowego
- (73) – nazwisko i imię lub nazwa uprawnionego z patentu lub prawa ochronnego oraz miejsce zamieszkania lub siedziba i w nawiasie kod kraju
- (76) – nazwisko i imię twórcy i jednocześnie uprawnionego z patentu lub prawa ochronnego oraz miejsce zamieszkania lub siedziba i w nawiasie kod kraju
- (86) – data i numer zgłoszenia międzynarodowego
- (87) – data i numer publikacji zgłoszenia międzynarodowego
- (93) – numer i data pierwszego zezwolenia na wprowadzenie na rynek produktu objętego dodatkowym prawem ochronnym oraz wskazanie organu, który zezwolenie wydał
- (94) – data, od której powstaje i czas trwania dodatkowego prawa ochronnego
- (95) – oznaczenie produktu opisanego w zezwoleniu na wprowadzenie na rynek produktu objętego dodatkowym prawem ochronnym
- (97) – data i numer publikacji patentu europejskiego

Przed cyfrowym kodem identyfikującym (11) lub przed numerem patentu lub prawa ochronnego umieszczone są literowo-cyfrowe kody identyfikujące (kod rodzaju dokumentu), zgodnie z przyjętymi symbolami (wg normy WIPO ST. 16):

Patent	– (B1)
Patent dodatkowy do patentu	– (B3)
Prawo ochronne	– (Y1)
Tłumaczenie na język polski patentu europejskiego	– (T3)
Poprawione tłumaczenie patentu europejskiego	– (T4)
Zmienione po sprzeciwie tłumaczenie patentu europejskiego	– (T5)

A. WYNAŁAZKI

165

UDZIELONE PATENTY

(od nr 194 443 do nr 194 750)

B1 (11) **194648** (41) 2003 07 28(51) **A01J 5/08** (2006.01)**A01J 5/00** (2006.01)

(21) 352154 (22) 2000 06 09

(30) 99 9902182 1999 06 10 SE

(86) 2000 06 09 PCT/SE00/01210

(87) 2000 12 21 WO00/76299, PCT Gazette nr 51/00

(72) Ålveby Nils, Kassibrahim Jan, Noesson Viktoria

(73) DELAVAL HOLDING AB, Tumba (SE)

(54) Guma strzykowa kubka udojowego i zespół do dojenja

B1 (11) **194582** (41) 2001 07 02(51) **A01N 25/02** (2006.01)**A01N 25/22** (2006.01)**A01N 37/22** (2006.01)**A01N 47/10** (2006.01)

(21) 337599 (22) 1999 12 30

(72) Tuross-Biernacka Maria, Ptaszkowska Janina, Wyrzykowska Urszula, Jakubas Tadeusz, Kłoczko Jan, Loryś Jerzy, Peć Janusz, Gralak Andrzej, Amin Idris Al

(73) Instytut Przemysłu Organicznego, Warszawa (PL); Zakłady Chemiczne ORGANIKA-SARZYNA, Nowa Sarzyna (PL)

(54) Sposób wytwarzania środka grzybobójczego zawierającego karboksynę w postaci stężonej zawiesiny wodnej

B1 (11) **194746** (41) 2000 12 18(51) **A01N 33/04** (2006.01)**A01N 35/02** (2006.01)**A61L 2/18** (2006.01)

(21) 339515 (22) 1998 09 16

(30) 97 19741910 1997 09 25 DE

(86) 1998 09 16 PCT/EP98/05877

(87) 1999 04 01 WO99/15012, PCT Gazette nr 13/99

(72) Disch Karlheinz, Bansemir Klaus-Peter

(73) HENKEL-ECOLAB GMBH & CO. OHG, Duesseldorf (DE)

(54) Sposób czyszczenia i dezynfekcji przyrządów lekarskich

B1 (11) **194521** (41) 2002 05 06(51) **A23L 1/105** (2006.01)**A23L 1/09** (2006.01)

(21) 347970 (22) 1999 10 22

(30) 98 179107 1998 10 26 US

(86) 1999 10 22 PCT/SE99/01913

(87) 2000 05 04 WO00/24270, PCT Gazette nr 18/00

(72) Öste Triantafyllou Angeliki

(73) CEBA AB, Lund (SE)

(54) Sposób wytwarzania kompozycji rozpuszczalnego w wodzie β -glukanu, kompozycja rozpuszczalnego w wodzie β -glukanu oraz zastosowanie tej kompozycjiB1 (11) **194504** (41) 2003 02 10(51) **A23L 1/18** (2006.01)

(21) 350858 (22) 2000 02 07

(30) 99 255349 1999 02 23 US

(86) 2000 02 07 PCT/US00/03118

(87) 2000 08 31 WO00/49894, PCT Gazette nr 35/00

(72) Kershman Alvin, Schmidt Lisa M., Jensen Michael L., Schilmoeller Lance B.

(73) SMTM GROUP, Chesterfield (US)

(54) Sposób wytwarzania mieszanej przekąski z kukurydzy i przekąska kombinowana z kukurydzą

B1 (11) **194722** (41) 2001 07 30(51) **A23L 1/227** (2006.01)

(21) 343204 (22) 1999 12 09

(30) 98 98123554 1998 12 10 EP

(86) 1999 12 09 PCT/EP99/09795

(87) 2000 06 15 WO00/33671, PCT Gazette nr 24/00

(72) Vauthey Sylvain, Leser Martin, Milo Christian

(73) SOCIETE DES PRODUITS NESTLE S.A., Vevey (CH)

(54) Sposób wytwarzania aromatycznego produktu zawierającego związki nadające smakowość

B1 (11) **194700** (41) 2004 08 09(51) **A24C 3/06** (2006.01)

(21) 358549 (22) 2001 04 20

(30) 00 60198627 2000 04 20 US

(86) 2001 04 20 PCT/US01/12916

(87) 2001 11 01 WO01/80671, PCT Gazette nr 44/01

(72) Xue Lixin Luke, Koller Kent Brian, Paine John Bryant III

(73) PHILIP MORRIS PRODUCTS, INC., Richmond (US)

(54) Filtr papierosowy

B1 (11) **194515** (41) 2001 01 02(51) **A24C 5/20** (2006.01)

(21) 340899 (22) 2000 06 20

(30) 99 19928867 1999 06 24 DE

(72) Maiwald Berthold, Mörke Torsten

(73) Hauni Maschinenbau AG, Hamburg (DE)

(54) Urządzenie transportowe dla odciąganego z bobiny pasma materiału osłonkowego w przemyśle tytoniowym

B1 (11) **194724** (41) 2004 01 26(51) **A46B 7/06** (2006.01)**A46B 7/04** (2006.01)

(21) 354588 (22) 2000 09 27

(30) 99 19949671 1999 10 14 DE

(86) 2000 09 27 PCT/EP00/09426

(87) 2001 04 19 WO01/26504, PCT Gazette nr 16/01

(72) Weihrauch Georg

(73) CORONET-WERKE GMBH, Wald-Michelbach (DE)

(54) Szczotka, zwłaszcza szczotka do zębów

B1 (11) **194726** (41) 2003 05 05(51) **A46D 1/05** (2006.01)**A46D 9/02** (2006.01)

(21) 351597 (22) 2000 04 12
 (30) 99 19918959 1999 04 27 DE
 (86) 2000 04 12 PCT/EP00/03250
 (87) 2000 11 02 WO00/64308, PCT Gazette nr 44/00
 (72) Weihrauch Georg
 (73) PEDEX & CO. GMBH, Wald-Michelbach (DE)
 (54) Sposób obróbki szczeciny i wyrób szczecinowy

B1 (11) **194578** (41) 2002 09 09
 (51) **A47C 17/86** (2006.01)
 (21) 346186 (22) 2001 02 26
 (76) Soroka Sławomir Ryszard, Bydgoszcz (PL)
 (54) Obrotnica

B1 (11) **194704** (41) 2003 12 01
 (51) **A47J 31/40** (2006.01)
 (21) 353857 (22) 2000 08 22
 (30) 99 99117107 1999 08 31 EP
 (86) 2000 08 22 PCT/EP00/08189
 (87) 2001 03 08 WO01/15581, PCT Gazette nr 10/01
 (72) Kollep Alexandre, Fischer Daniel, Stieger Mischa
 (73) SOCIETE DES PRODUITS NESTLE S.A., Vevey (CH)
 (54) Urządzenie do ekstrakcji substancji w celu przyrządzenia napoju

B1 (11) **194563** (41) 2003 02 10
 (51) **A47L 13/16** (2006.01)
 (21) 350828 (22) 2000 04 12
 (30) 99 105945 1999 04 13 JP
 (86) 2000 04 12 PCT/JP00/02388
 (87) 2000 10 19 WO00/60992, PCT Gazette nr 42/00
 (72) Kenmochi Yasuhiko, Tanaka Yoshinori
 (73) UNI-CHARM CO., LTD., Ehime (JP)
 (54) Sposób wytwarzania ścierki jednorazowego użytku

B1 (11) **194743** (41) 2004 08 23
 (51) **A47L 23/05** (2006.01)
B65D 47/44 (2006.01)
C09G 1/16 (2006.01)
 (21) 359509 (22) 2000 03 24
 (30) 99 1011711 1999 03 31 NL
 (86) 2000 03 24 PCT/NL00/00198
 (87) 2000 10 05 WO00/57764, PCT Gazette nr 40/00
 (72) Zigmans Johannes Antonius, Hotchkin Peter, Huster Peter
 Alphonse, Kuhn Petrus Enricus
 (73) SARA LEE/DE N.V., Utrecht (NL)
 (54) Pakiet do obróbki powierzchni, zwłaszcza powierzchni tekstylnej albo powierzchni skórzanej

B1 (11) **194464** (41) 2004 03 08
 (51) **A61B 17/60** (2006.01)
A61F 5/05 (2006.01)
 (21) 355877 (22) 2002 09 05
 (72) Jasińska-Choromańska Danuta, Potyński Andrzej
 (73) Politechnika Warszawska, Warszawa (PL)
 (54) Urządzenie do precyzyjnego nastawiania złamań kończyn oraz zabezpieczające złamanie przed przecięciem

B1 (11) **194694** (41) 2001 12 17
 (51) **A61B 5/085** (2006.01)
 (21) 340575 (22) 2000 06 07
 (72) Darowski Marek, Kozarski Maciej
 (73) POLSKA AKADEMIA NAUK Instytut Biocybernetyki i Inżynierii Biomedycznej, Warszawa (PL)
 (54) Sposób pomiaru podatności i rezystancji układu oddechowego

B1 (11) **194748** (41) 2004 08 09
 (51) **A61C 8/00** (2006.01)
 (21) 357951 (22) 2001 04 06

(30) 00 10019338 2000 04 19 DE
 (86) 2001 04 06 PCT/EP01/03948
 (87) 2001 11 01 WO01/80768, PCT Gazette nr 44/01
 (72) Augthun Michael, Peters Manfred, Haselhuhn Klaus, Spiekermann Hubertus
 (73) HERAEUS KULZER GMBH, Hanau (DE)
 (54) Implant medyczny

B1 (11) **194527** (41) 2002 04 08
 (51) **A61K 31/19** (2006.01)
A61K 9/50 (2006.01)
 (21) 347549 (22) 1999 11 03
 (30) 98 9814033 1998 11 06 FR
 (86) 1999 11 03 PCT/FR99/02682
 (87) 2000 05 18 WO00/27368, PCT Gazette nr 20/00
 (72) Zuccarelli Jean-Marc, Chauveau Charles, Demichelis Gilles, Jean Karine
 (73) ETHYPHARM,, Houdan (FR)
 (54) Powlekanie cząsteczek krystalicznego ibuprofenu oraz sposób ich wytwarzania

B1 (11) **194580** (41) 2003 12 29
 (51) **A61K 31/19** (2006.01)
A61P 29/00 (2006.01)
 (21) 354662 (22) 2002 06 21
 (72) Małolepsza-Jarmołowska Katarzyna, Kubis Aleksander A., Hirnle Lidia
 (73) Akademia Medyczna im. Piastów Śląskich we Wrocławiu, Wrocław (PL)
 (54) Sposób wytwarzania kompleksu na bazie kwasu mlekowego

B1 (11) **194579** (41) 2003 12 15
 (51) **A61K 31/191** (2006.01)
A61P 29/00 (2006.01)
 (21) 354380 (22) 2002 06 10
 (72) Kubis Aleksander A., Małolepsza-Jarmołowska Katarzyna, Hirnle Lidia
 (73) Akademia Medyczna im. Piastów Śląskich we Wrocławiu, Wrocław (PL)
 (54) Sposób wytwarzania kompleksu na bazie kwasu mlekowego

B1 (11) **194604** (41) 2002 01 14
 (51) **A61K 31/277** (2006.01)
A61K 31/41 (2006.01)
A61K 31/4422 (2006.01)
A61P 3/10 (2006.01)
 (21) 345897 (22) 1999 07 09
 (30) 98 113893 1998 07 10 US
 (86) 1999 07 09 PCT/EP99/04842
 (87) 2000 01 20 WO00/02543, PCT Gazette nr 03/00
 (72) de Gasparo Marc, Webb Randy Lee
 (73) NOVARTIS AG, Bazylea (CH)
 (54) Zastosowanie kombinacji obejmującej antagonistę AT₁ oraz bloker kanałów wapniowych oraz kompozycje złożone zawierające taką kombinację

B1 (11) **194750** (41) 2001 12 03
 (51) **A61K 31/4025** (2006.01)
A61K 31/565 (2006.01)
A61P 15/12 (2006.01)
 (21) 345268 (22) 1999 05 11
 (30) 98 79561 1998 05 15 US
 (86) 1999 05 11 PCT/US99/10217
 (87) 1999 11 25 WO99/59581, PCT Gazette nr 47/99
 (72) Pickar James Harrison, Komm Barry Samuel
 (73) WYETH, Madison (US)
 (54) Kompozycja farmaceutyczna zawierająca indole i estrogeny, jej zastosowanie oraz produkt

B1 (11) **194611** (41) 2002 01 02
 (51) **A61K 31/404** (2006.01)
A61P 25/06 (2006.01)
 (21) 345803 (22) 1999 06 14
 (30) 98 9816556 1998 07 30 GB
 (86) 1999 06 14 PCT/IB99/01105
 (87) 2000 02 10 WO00/06161, PCT Gazette nr 06/00
 (72) Jackson Neville Colin, Uden Stephen
 (73) PFIZER INC., Nowy Jork (US)
 (54) Zastosowanie eletryptanu

B1 (11) **194717** (41) 1999 12 06
 (51) **A61K 31/42** (2006.01)
A61P 35/04 (2006.01)
A61P 27/02 (2006.01)
 (62) 333370
 (21) 373973 (22) 1997 11 19
 (30) 96 60031404 1996 11 19 US
 (86) 1997 11 19 PCT/US97/21489
 (87) 1998 05 28 WO98/22101, PCT Gazette nr 21/98
 (72) Masferrer Jaimie L., Raz Amiram
 (73) G.D.Searle & Co., Chicago (US)
 (54) Zastosowanie inhibitorów cyklooksygenazy-2 do wytwarzania leku do leczenia chorób związanych z rozwojem naczyń

B1 (11) **194597** (41) 2001 02 12
 (51) **A61K 31/445** (2006.01)
A61K 31/645 (2006.01)
A61P 25/28 (2006.01)
 (21) 340500 (22) 1998 11 09
 (30) 97 9714322 1997 11 14 FR
 97 9714324 1997 11 14 FR
 (86) 1998 11 09 PCT/FR98/02384
 (87) 1999 05 27 WO99/25363, PCT Gazette nr 21/99
 (72) Maffrand Jean-Pierre, Soubrie Philippe, Terranova Jean-Paul
 (73) SANOFI-AVENTIS, Paryż (FR)
 (54) Kompozycja farmaceutyczna zawierająca pochodną tetrahydropirydyny i środki inhibujące acetylocholinoesterazy i jej zastosowanie

B1 (11) **194595** (41) 2001 07 02
 (51) **A61K 31/4535** (2006.01)
A61K 9/22 (2006.01)
 (21) 342767 (22) 1999 01 22
 (30) 98 60072130 1998 01 22 US
 (86) 1999 01 22 PCT/US99/01242
 (87) 1999 07 29 WO99/37302, PCT Gazette nr 30/99
 (72) Alvarez Francisco J., Slade Russell T., Apfelbaum Kathleen M., Brown David M., Gustavson Linda E.
 (73) ABBOTT LABORATORIES, Abbott Park (US)
 (54) Preparat tiagabiny o przedłużonym uwalnianiu oraz jego zastosowanie

B1 (11) **194721** (41) 2002 01 02
 (51) **A61K 31/454** (2006.01)
A61K 31/485 (2006.01)
A61P 25/04 (2006.01)
A61P 29/02 (2006.01)
 (21) 345781 (22) 1999 07 09
 (30) 98 9801467 1998 07 10 ES
 (86) 1999 07 09 PCT/ES99/00222
 (87) 2000 01 20 WO00/02519, PCT Gazette nr 03/00
 (72) Merce-Vidal Ramón, Frigola-Constansa Jordi
 (73) LABORATORIOS DEL DR. ESTEVE, S.A., Barcelona (ES)
 (54) Zastosowanie pochodnych tetrahydropirydyno- (lub 4-hydrok-sypiperidyno)butyloazoli do wytwarzania leku do leczenia bólu

B1 (11) **194552** (41) 2002 03 25
 (51) **A61K 31/663** (2006.01)
A61P 19/00 (2006.01)
A61K 9/20 (2006.01)
 (21) 347243 (22) 1999 10 01
 (30) 98 98119102 1998 10 09 EP
 (86) 1999 10 01 PCT/EP99/07287
 (87) 2000 04 20 WO00/21540, PCT Gazette nr 16/00
 (72) Gabel Rolf-Dieter, Preis Walter, Woog Heinrich
 (73) F. HOFFMANN-LA ROCHE AG, Bazylea (CH)
 (54) Środek farmaceutyczny w stałej jednostkowej postaci dawko-wanej zawierający kwas difosfonowy lub jego fizjologicznie zgodną sól i sposób jego wytwarzania

B1 (11) **194749** (41) 2003 03 10
 (51) **A61K 31/7135** (2006.01)
A61K 31/7068 (2006.01)
A61K 9/08 (2006.01)
A61P 7/06 (2006.01)
A61P 37/04 (2006.01)
 (21) 349481 (22) 2001 08 30
 (72) Głuszak Jan, Klimont Stanisław
 (73) Przedsiębiorstwo Wielobranżowe VET-AGRO Sp. z o.o., Lublin (PL)
 (54) Preparat żelazowy

B1 (11) **194696** (41) 2000 07 03
 (51) **A61K 31/724** (2006.01)
A61P 1/04 (2006.01)
A61K 33/10 (2006.01)
 (62) 336724
 (21) 378779 (22) 1998 04 23
 (30) 97 9708773 1997 04 30 GB
 97 9708772 1997 04 30 GB
 (86) 1998 04 23 PCT/GB98/01188
 (87) 1998 11 05 WO98/48814, PCT Gazette nr 44/98
 (72) Banning Douglas, Craig Duncan Quinell Mackenzie, Joliffe Ian Gordon, Hampson Frank Chadwick, Field Paul Frederick, Onsoyen Edvar Jarle, Kristensen Ase Hanne, Dettmar Peter William
 (73) RECKITT BENCKISER HEALTHCARE (UK) LIMITED, Slough (GB)
 (54) Kompozycja w stałej postaci dawkowania zawierająca alginiany

B1 (11) **194590** (41) 2000 10 23
 (51) **A61K 35/54** (2006.01)
A61P 29/00 (2006.01)
C12N 9/48 (2006.01)
 (21) 332705 (22) 1999 04 21
 (72) Kopec Wiesław, Karkoszka Krystyna, Lorenc Jolanta, Siewiński Maciej, Trziszka Tadeusz
 (73) Zakłady Jajczarskie OVOPOL Spółka z o.o., Nowa Sól (PL); Uniwersytet Przyrodniczy we Wrocławiu, Wrocław (PL)
 (54) Sposób otrzymywania preparatu z białek jaja wzbogaconego w cystatynę

B1 (11) **194697** (41) 2000 11 06
 (51) **A61K 35/74** (2006.01)
C07K 14/75 (2006.01)
A61P 7/02 (2006.01)
 (21) 338578 (22) 1998 07 30
 (30) 97 9702860 1997 08 05 SE
 (86) 1998 07 30 PCT/SE98/01423
 (87) 1999 02 18 WO99/07827, PCT Gazette nr 07/99
 (72) Bukowska Hanna, Johansson Marie-Louise, Naruszewicz Marek
 (73) PROBI AB, Lund (SE)
 (54) Zastosowanie szczepu Lactobacillus

B1 (11) **194506** (41) 2001 05 21
 (51) **A61K 36/15** (2006.01)

A61P 35/00 (2006.01)
C07D 305/14 (2006.01)
C12P 17/02 (2006.01)

- (21) 336537 (22) 1999 11 09
 (72) Hajnos Michał, Głowniak Kazimierz, Waksmundzka-Hajnos Monika, Zobel Alicja
 (73) Akademia Medyczna im. Prof. Feliksa Skubiszewskiego w Lublinie, Lublin (PL)
 (54) Sposób wydzielania zespołu taksoidów z surowych ekstraktów z różnych gatunków cisa, zwłaszcza z igieł

- B1 (11) **194665** (41) 2002 02 11
 (51) **A61K 36/66** (2006.01)
 (21) 341991 (22) 2000 08 10
 (72) Gołkiewicz Władysław, Błażewicz Anna, Sowul Izabela
 (73) Akademia Medyczna im. Feliksa Skubiszewskiego w Lublinie, Lublin (PL)
 (54) Sposób otrzymywania homochelidoniny z korzenia glistnika

- B1 (11) **194483** (41) 2001 02 12
 (51) **A61K 38/00** (2006.01)
C07K 1/00 (2006.01)
G01N 33/68 (2006.01)
 (21) 340449 (22) 1998 11 12
 (30) 97 60065129 1997 11 12 US
 (86) 1998 11 12 PCT/US98/24035
 (87) 1999 05 20 WO99/24050, PCT Gazette nr 20/99
 (72) Pantoliano Michael W., Salemm Francis R., Carver Theodore E.Jr.
 (73) 3-DIMENSIONAL PHARMACEUTICALS, INC., Exton (US)
 (54) Sposób wyznaczania funkcji biologicznej docelowego białka

- B1 (11) **194744** (41) 2001 09 10
 (51) **A61K 49/00** (2006.01)
A61F 9/007 (2006.01)
A61P 41/00 (2006.01)
 (21) 343925 (22) 1999 05 07
 (30) 98 98201542 1998 05 08 EP
 (86) 1999 05 07 PCT/NL99/00283
 (87) 1999 11 18 WO99/58159, PCT Gazette nr 46/99
 (76) Melles Gerrit Reinold Jacob, Rotterdam (NL)
 (54) Zastosowanie przyżyciowego barwnika do ułatwiania zabiegów chirurgicznych w chirurgii ciała szklatego i siatkówki

- B1 (11) **194711** (41) 2003 04 22
 (51) **A61K 6/033** (2006.01)
 (21) 350004 (22) 2001 10 08
 (72) Ślósarczyk Anna, Paszkiewicz Zofia, Kalita Jarosław, Siewierska Janina
 (73) Akademia Górniczo-Hutnicza im. Stanisława Staszica, Kraków (PL); Spółdzielnia Pracy CHEMA-ELEKTROMET, Rzeszów (PL)
 (54) Sposób otrzymywania kompozytowego preparatu implantacyjnego

- B1 (11) **194695** (41) 2001 06 04
 (51) **A61K 8/19** (2006.01)
A61K 8/25 (2006.01)
A61K 8/24 (2006.01)
A61Q 11/00 (2006.01)
 (21) 342475 (22) 1998 09 18
 (30) 97 60059222 1997 09 18 US
 (86) 1998 09 18 PCT/US98/18500
 (87) 1999 03 25 WO99/13852, PCT Gazette nr 12/99
 (72) Litkowski Leonard J., Hack Gary D., Greenspan David C.
 (73) UNIVERSITY OF MARYLAND, BALTIMORE, Baltimore (US); USBIOMATERIALS CORPORATION, Alachua (US)
 (54) Zastosowanie rozdrobnionego bioaktywnego i zgodnego biologicznie szkła do wytwarzania kompozycji wybielającej zęby

- B1 (11) **194498** (41) 2000 06 19
 (51) **A61K 8/27** (2006.01)
A61K 8/49 (2006.01)
A61Q 5/02 (2006.01)
 (21) 336291 (22) 1998 04 07
 (30) 97 60044629 1997 04 18 US
 98 38026 1998 03 11 US
 (86) 1998 04 07 PCT/US98/06917
 (87) 1998 10 29 WO98/47372, PCT Gazette nr 43/98
 (72) Hani Rahim, Polson George A.
 (73) ARCH CHEMICALS, INC., Norwalk (US)
 (54) Sposób wytwarzania kompozycji zawierającej pirytonian cynkowy

- B1 (11) **194684** (41) 2000 06 19
 (51) **A61K 8/44** (2006.01)
A01N 47/12 (2006.01)
A01Q 19/00 (2006.01)
A01P 1/00 (2006.01)
A01P 3/00 (2006.01)
 (21) 336424 (22) 1998 04 23
 (30) 97 9708267 1997 04 24 GB
 (86) 1998 04 23 PCT/GB98/01183
 (87) 1998 10 29 WO98/47469, PCT Gazette nr 43/98
 (72) Salmon Michael, Sidney Sandra, Godfrey Dene Clifford
 (73) JOHNSON & JOHNSON LIMITED, Hants (GB); NIPA LABORATORIES LTD., Mid Glamorgan (GB)
 (54) Kompozycja przeciwbakteryjna i przeciwko grzybom, jej zastosowanie i sposób wytwarzania

- B1 (11) **194691** (41) 2000 06 05
 (51) **A61K 8/81** (2006.01)
A61K 8/89 (2006.01)
A61Q 5/02 (2006.01)
 (21) 336000 (22) 1998 04 02
 (30) 97 9704221 1997 04 07 FR
 (86) 1998 04 02 PCT/FR98/00670
 (87) 1998 10 15 WO98/44897, PCT Gazette nr 41/98
 (72) Decoster Sandrine, Beauquey Bernard
 (73) L'OREAL, Paryż (FR)
 (54) Kompozycja kosmetyczna

- B1 (11) **194558** (41) 2001 06 18
 (51) **A61K 9/08** (2006.01)
A61K 31/52 (2006.01)
A61K 47/12 (2006.01)
 (21) 342628 (22) 1999 02 04
 (30) 98 9802472 1998 02 06 GB
 (86) 1999 02 04 PCT/EP99/00663
 (87) 1999 08 12 WO99/39691, PCT Gazette nr 32/99
 (72) Brooks Nikki Thoennes
 (73) GLAXO GROUP LIMITED, Greenford (GB)
 (54) Nowe farmaceutyczne kompozycje zawierające (1S,4R)-cis-4-[2-amino-6-(cyklopropyloamino)-9H-puryn-9-yl]-2-cyklopenteno-1-metanol

- B1 (11) **194502** (41) 2001 06 18
 (51) **A61K 9/127** (2006.01)
A61K 38/18 (2006.01)
 (21) 342514 (22) 1999 02 12
 (30) 98 98103111 1998 02 23 EP
 (86) 1999 02 12 PCT/IB99/00249
 (87) 1999 08 26 WO99/42085, PCT Gazette nr 34/99
 (72) Näff Rainer, Delmenico Sandro, Wetter André, Flöther Frank-Ulrich
 (73) CILAG AG INTERNATIONAL, Zug (CH)
 (54) Oparta na liposomach pozajelitowa kompozycja farmaceutyczna i jej zastosowanie

B1 (11) **194559** (41) 2001 09 10
 (51) **A61K 9/16** (2006.01)
A61K 9/28 (2006.01)
A61K 31/7048 (2006.01)
 (21) 343894 (22) 1999 03 01
 (30) 98 60076770 1998 03 04 US
 (86) 1999 03 01 PCT/US99/04449
 (87) 1999 09 10 WO99/44581, PCT Gazette nr 36/99
 (72) Thakur Madhav S., Kotwal Pramod M., Gibbs Irwin S.
 (73) ORTHO-McNEIL PHARMACEUTICAL, INC., Raritan (US)
 (54) Farmaceutyczna kompozycja topiramatu oraz sposób jej wytwarzania

B1 (11) **194740** (41) 2002 01 02
 (51) **A61K 9/16** (2006.01)
A61K 31/495 (2006.01)
 (21) 345625 (22) 1999 07 20
 (30) 98 9801539 1998 07 21 ES
 (86) 1999 07 20 PCT/ES99/00230
 (87) 2000 02 03 WO00/04881, PCT Gazette nr 05/00
 (72) Picornell Darder Carlos
 (73) LICONSA, LIBERACION CONTROLADA DE SUSTANCIAS ACTIVAS, S.A., Madrid (ES)
 (54) Doustna kompozycja farmaceutyczna w postaci peletek zawierająca związek o działaniu przeciwwgrzybicznym i sposób jej wytwarzania

B1 (11) **194526** (41) 2002 04 08
 (51) **A61K 9/20** (2006.01)
A61K 31/19 (2006.01)
A61K 47/26 (2006.01)
 (21) 347550 (22) 1999 11 03
 (30) 98 9814034 1998 11 06 FR
 (86) 1999 11 03 PCT/FR99/02681
 (87) 2000 05 18 WO00/27357, PCT Gazette nr 20/00
 (72) Chauveau Charles, Zuccarelli Jean-Marc, Nouri Nourredine, Barbero Maryvonne
 (73) ETHYPHARM,, Houdan (FR)
 (54) Tabletkę wielocząsteczkową udoskonaloną szybko rozpadającą się w ustach

B1 (11) **194505** (41) 2004 06 28
 (51) **A61K 9/22** (2006.01)
A61K 31/64 (2006.01)
A61P 3/10 (2006.01)
 (21) 356707 (22) 1999 10 15
 (30) 99 9901082 1999 02 01 FR
 (86) 1999 10 15 PCT/FR99/02520
 (87) 2000 04 06 WO00/18373, PCT Gazette nr 14/00
 (72) Huet De Barochez Bruno, Wuthrich Patrick, Martin Louis
 (73) LES LABORATOIRES SERVIER, Courbevoie Cedex (FR)
 (54) Tabletkę macierzową umożliwiającą przedłużone uwalnianie gliklazylu po podaniu drogą doustną

B1 (11) **194702** (41) 2005 05 30
 (51) **A61K 9/22** (2006.01)
A61K 9/46 (2006.01)
A61K 31/00 (2006.01)
 (21) 370669 (22) 2002 12 04
 (30) 01 0129117 2001 12 05 GB
 (86) 2002 12 04 PCT/EP02/13715
 (87) 2003 06 12 WO03/047552, PCT Gazette nr 24/03
 (72) Baker Robert William, Dow Alan David, Summers Simon John, Westrup Julian
 (73) GLAXO GROUP LIMITED, Greenford (GB)
 (54) Powlekania kompozycja farmaceutyczna w stałej postaci dawkowania i lek zawierający tę kompozycję

B1 (11) **194634** (41) 2000 08 14
 (51) **A61K 9/28** (2006.01)
A61K 31/4439 (2006.01)
 (21) 337237 (22) 1998 05 18
 (30) 97 9702000 1997 05 28 SE
 (86) 1998 05 18 PCT/SE98/00922
 (87) 1998 12 03 WO98/53803, PCT Gazette nr 48/98
 (72) Erickson Magnus, Josefsson Lars
 (73) ASTRAZENCA AB., Södertälje (SE)
 (54) Doustny preparat farmaceutyczny, sposób jego wytwarzania, zastosowanie hydroksypropylometylocelulozy i zastosowanie preparatu farmaceutycznego

B1 (11) **194676** (41) 1999 08 02
 (51) **A61L 2/18** (2006.01)
A01P 1/00 (2006.01)
 (21) 330952 (22) 1999 01 20
 (30) 98 9491 1998 01 20 US
 (72) Jampani Hanuman J., Newman Jerry L., Newman Anthony W.
 (73) ETHICON, INC., Somerville (US)
 (54) Kompozycja o działaniu przeciwko drobnoustrojom

B1 (11) **194594** (41) 2002 04 08
 (51) **A61M 15/00** (2006.01)
 (21) 342981 (22) 2000 10 05
 (72) Gradoń Leon, Kowalski Marian
 (73) TECHNOPHARMA Sp. z o.o., Warszawa (PL)
 (54) Urządzenie do wspomaganie dozowania leku metodami wziewnymi

B1 (11) **194547** (41) 2000 12 18
 (51) **A61N 2/02** (2006.01)
 (21) 333729 (22) 1999 06 14
 (72) Borczyński Janusz, Chudorliński Jerzy, Deka Waldemar, Grądzki Michał Ignacy, Jaroszyk Feliks, Paluszak Janusz, Sieroń Aleksander
 (73) Med & Life Spółka z o.o., Komorów (PL)
 (54) Urządzenie do uaktywniania transportu jonów

B1 (11) **194566** (41) 2002 01 14
 (51) **A62C 37/00** (2006.01)
 (21) 341484 (22) 2000 07 13
 (72) Łaskiewicz Bogumił, Lewandowski Zbigniew, Jarzębowski Janusz
 (73) Politechnika Łódzka, Łódź (PL)
 (54) Sposób zabezpieczania instalacji do wytwarzania włókien celulozowych z roztworu celulozy w N-tlenku-N-metylomorfoliny przed wybuchem

B1 (11) **194587** (41) 2002 04 22
 (51) **A63B 71/04** (2006.01)
 (21) 343087 (22) 2000 10 09
 (76) Stankiewicz Dariusz, Gdańsk (PL)
 (54) Podłoga, zwłaszcza do celów sportowych

B1 (11) **194583** (41) 2002 08 12
 (51) **A63C 5/16** (2006.01)
A63B 22/20 (2006.01)
 (21) 345642 (22) 2001 02 02
 (72) Stafiej Andrzej, Rabczak Ireneusz, Szostak Jan
 (73) Stafiej Andrzej, Sanok (PL); Rabczak Ireneusz, Sanok (PL)
 (54) Urządzenie do treningu narciarskiego i rehabilitacji

B1 (11) **194493** (41) 2003 08 25
 (51) **A63F 7/24** (2006.01)
 (21) 352458 (22) 2000 07 05
 (30) 99 199900977 1999 07 06 DK
 (86) 2000 07 05 PCT/DK00/00367
 (87) 2001 01 11 WO01/02069, PCT Gazette nr 02/01

(72) Ron Carsten
 (73) LEGO A/S, Billund (DK)
 (54) Zabawkowa gra w piłkę

B1 (11) **194628** (41) 2002 11 18
 (51) **A63H 30/00** (2006.01)
 (21) 350224 (22) 2000 01 28
 (30) 99 199900105 1999 01 28 DK
 99 199900144 1999 02 04 DK
 (86) 2000 01 28 PCT/DK00/00037
 (87) 2000 08 03 WO00/44464, PCT Gazette nr 31/00
 (72) Dooley Mike, Munch Gaute, Rasmussen Jesper
 (73) LEGO A/S, Billund (DK)
 (54) Zdalnie sterowany element zabawki

B1 (11) **194621** (41) 2002 11 18
 (51) **A63H 30/04** (2006.01)
A63H 17/395 (2006.01)
 (21) 350225 (22) 2000 02 04
 (30) 99 199900144 1999 02 04 DK
 (86) 2000 02 04 PCT/DK00/00050
 (87) 2000 08 10 WO00/45925, PCT Gazette nr 32/00
 (72) Munch Gaute, Rasmussen Jesper
 (73) LEGO A/S, Billund (DK)
 (54) Programowana zabawka zawierająca środki łączności

B1 (11) **194556** (41) 2003 12 15
 (51) **A63H 33/04** (2006.01)
 (21) 354002 (22) 2000 09 05
 (30) 99 199901249 1999 09 06 DK
 (86) 2000 09 05 PCT/DK00/00487
 (87) 2001 03 15 WO01/17633, PCT Gazette nr 11/01
 (72) Andersen Dorthe Kjaerulff
 (73) LEGO A/S, Billund (DK)
 (54) Zestaw budowlany zabawkowy

B1 (11) **194709** (41) 2003 01 27
 (51) **B01D 17/038** (2006.01)
B04B 11/02 (2006.01)
 (21) 350734 (22) 2000 03 21
 (30) 99 9901235 1999 04 07 SE
 (86) 2000 03 21 PCT/SE00/00551
 (87) 2000 10 12 WO00/59639, PCT Gazette nr 41/00
 (72) Stroucken Klaus
 (73) ALFA LAVAL AB, Tumba (SE)
 (54) Sposób i urządzenie do usuwania z ciała ciekłego mieszaniny ciekłej, która tworzy warstwę powierzchniową na tym ciele ciekłym oraz rozdzielania mieszaniny ciekłej na jedną, stosunkowo lekką ciecz i jedną, stosunkowo ciężką ciecz

B1 (11) **194536** (41) 2000 03 27
 (51) **B01D 39/16** (2006.01)
 (21) 335475 (22) 1999 09 17
 (30) 98 19843000 1998 09 21 DE
 (72) Hollingsworth Anthony, Staudenmayer Oliver, Berkemann Ralph
 (73) Carl Freudenberg KG, Weinheim (DE)
 (54) Filtr powietrza

B1 (11) **194642** (41) 2001 10 08
 (51) **B01D 53/50** (2006.01)
B01D 53/83 (2006.01)
 (21) 344244 (22) 1999 05 12
 (30) 98 9801734 1998 05 18 SE
 (86) 1999 05 12 PCT/SE99/00806
 (87) 1999 11 25 WO99/59704, PCT Gazette nr 47/99
 (72) Čhman Stefan, Bringfors Nils

(73) ABB FLÄKT AB, Stockholm (SE)
 (54) Sposób i urządzenie do oczyszczania gazów spalinowych

B1 (11) **194720** (41) 2001 11 05
 (51) **B01D 53/56** (2006.01)
 (21) 344405 (22) 1999 05 14
 (30) 98MI 1155 1998 05 25 IT
 (86) 1999 05 14 PCT/IT99/00135
 (87) 1999 12 02 WO99/61136, PCT Gazette nr 48/99
 (72) Lagana Vincenzo
 (73) SIIRTEC-NIGI S.P.A., Mediolan (IT)
 (54) Sposób obróbki spalin, stosowany w procesie oczyszczania gazów kominowych pochodzących ze spalania

B1 (11) **194631** (41) 2001 07 30
 (51) **B01D 53/86** (2006.01)
B01D 53/94 (2006.01)
 (21) 343110 (22) 1999 03 30
 (30) 98 1008746 1998 03 30 NL
 (86) 1999 03 30 PCT/NL99/00190
 (87) 1999 10 07 WO99/49954, PCT Gazette nr 40/99
 (72) Rak Zbigniew Stanislaw, Verhaak Michael Johannes Franciscus Maria, Bos Ariejan, Centi Gabriele
 (73) STICHTING ENERGIEONDERZOEK CENTRUM NEDERLAND, Le Petten (NL)
 (54) Sposób katalitycznej redukcji podtlenu azotu

B1 (11) **194705** (41) 2003 12 15
 (51) **B01F 3/04** (2006.01)
B01F 5/10 (2006.01)
B01F 7/18 (2006.01)
C02F 11/06 (2006.01)
 (21) 354074 (22) 2000 08 10
 (30) 99 19991719 1999 08 12 FI
 (86) 2000 08 10 PCT/FI00/00682
 (87) 2001 02 22 WO01/12308, PCT Gazette nr 08/01
 (72) Takala Heikki, Oinonen Yrjö, Höglund Kurt
 (73) OUTOKUMPU OYJ, Espoo (FI)
 (54) Urządzenie do ługowania składnika stałego ze szlamu za pomocą gazu zawierającego tlen

B1 (11) **194741** (41) 2002 09 23
 (51) **B01F 3/04** (2006.01)
B01F 7/00 (2006.01)
C02F 3/14 (2006.01)
 (21) 349845 (22) 2000 01 17
 (30) 99 9900104 1999 01 15 SE
 (86) 2000 01 17 PCT/SE00/00083
 (87) 2000 07 20 WO00/41802, PCT Gazette nr 29/00
 (72) Ahlström Rolf
 (73) GEFLE VIRVELTEKNIK AB, Gävle (SE)
 (54) Urządzenie do obróbki zanieczyszczonego medium i sposób obróbki zanieczyszczonego medium

B1 (11) **194482** (41) 2000 12 18
 (51) **B01J 19/00** (2006.01)
G01N 31/10 (2006.01)
 (21) 333802 (22) 1999 06 15
 (72) Słomkiewicz Piotr M.
 (73) Akademia Świętokrzyska im. Jana Kochanowskiego w Kielcach, Kielce (PL)
 (54) Laboratoryjny reaktor do badania katalizatorów, szczególnie do katalizatorów o zmieniającej się objętości

B1 (11) **194454** (41) 2001 06 18
 (51) **B01J 20/30** (2006.01)
B01J 20/20 (2006.01)
 (21) 337303 (22) 1999 12 17

(72) Leboda Roman, Chodorowski Stanisław
 (73) Uniwersytet Marii Curie-Skłodowskiej, Lublin (PL)
 (54) Sposób otrzymywania adsorbentów węglowo-mineralnych, zwłaszcza z odpadów przemysłowych

B1 (11) **194456** (41) 2002 03 25

(51) **B01J 37/02** (2006.01)

B01J 23/84 (2006.01)

B01D 53/44 (2006.01)

(21) 342582 (22) 2000 09 14

(72) Machej Tadeusz, Piekarska-Sadowska Halina, Janas Janusz, Haber Jerzy, Michalski Leszek, Matachowski Leszek, Janik Robert
 (73) Polska Akademia Nauk Instytut Katalizy i Fizykochemii Powierzchni, Kraków (PL)

(54) Sposób wytwarzania katalizatora do pełnego utleniania zanieczyszczeń organicznych zawierających azot

B1 (11) **194714** (41) 2001 07 30

(51) **B02C 13/18** (2006.01)

(21) 343027 (22) 1999 03 16

(30) 98 9800211 1998 03 17 BE

(86) 1999 03 16 PCT/BE99/00034

(87) 1999 09 23 WO99/47264, PCT Gazette nr 38/99

(72) Poncin Claude

(73) MAGOTTEAUX INTERNATIONAL S.A., Vaux-sous-Chevremont (BE)

(54) Wyrzutnik o co najmniej jednej kieszeni oraz sposób jego wytwarzania

B1 (11) **194742** (41) 2003 08 25

(51) **B02C 17/18** (2006.01)

(21) 352405 (22) 2000 05 04

(30) 99 9905832 1999 05 07 FR

(86) 2000 05 04 PCT/FR00/01202

(87) 2000 11 16 WO00/67910, PCT Gazette nr 46/00

(72) Fontanille Daniel

(73) ALSTOM, Paris (FR)

(54) Aparatura do mielenia

B1 (11) **194625** (41) 2001 12 17

(51) **B03C 3/16** (2006.01)

B03C 3/53 (2006.01)

B03C 3/86 (2006.01)

(21) 345599 (22) 1999 07 22

(30) 98 19833226 1998 07 23 DE

(86) 1999 07 22 PCT/EP99/05248

(87) 2000 02 03 WO00/04996, PCT Gazette nr 05/00

(72) Scharkowski Jürgen

(73) STEULER-INDUSTRIEWERKE GmbH, Höhr-Grenzhausen (DE)

(54) Wiązka rur wytrąceniowych do elektrofiltrów mokrych

B1 (11) **194507** (41) 2002 06 03

(51) **B03D 1/16** (2006.01)

(21) 344060 (22) 2000 11 21

(72) Gramała Jan, Wieniewski Andrzej, Komorowski Jerzy, Kamiński Sylwester, Myczkowski Zbigniew, Śmieszek Zbigniew

(73) Instytut Metali Nieżelaznych, Gliwice (PL); Gramała Jan, Gliwice (PL); Wieniewski Andrzej, Gliwice (PL); Komorowski Jerzy, Gliwice (PL); Kamiński Sylwester, Lubin (PL); Myczkowski Zbigniew, Gliwice (PL); Śmieszek Zbigniew, Gliwice (PL)

(54) Aerator maszyny flotacyjnej

B1 (11) **194549** (41) 2001 10 22

(51) **B04C 5/10** (2006.01)

B01D 45/12 (2006.01)

(21) 339844 (22) 2000 04 19

(72) Bryczkowski Andrzej, Hehlmann Jan, Kubica Robert

(73) Politechnika Śląska, Gliwice (PL)

(54) Sposób i urządzenie do odpylania gazu, zwłaszcza z pyłów drobnych i submikronowych

B1 (11) **194516** (41) 2001 02 12

(51) **B05B 1/04** (2006.01)

B21B 45/02 (2006.01)

(21) 340464 (22) 1998 11 05

(30) 97 2639 1997 11 14 CH

(86) 1998 11 05 PCT/EP98/07069

(87) 1999 05 27 WO99/25481, PCT Gazette nr 21/99

(72) Stilli Adrian

(73) CONCAST AG, Zürich (CH)

(54) Dysza rozpylająca do zraszania płynem chłodzącym produktu odlewane w sposób ciągły

B1 (11) **194683** (41) 2003 02 10

(51) **B05B 17/06** (2006.01)

(21) 350818 (22) 2000 03 06

(30) 99 60123208 1999 03 08 US

(86) 2000 03 06 PCT/US00/05833

(87) 2000 09 14 WO00/53337, PCT Gazette nr 37/00

(72) Tomkins David A., Clark George A., Navin Eric R., Martens Edward J. III

(73) S. C. JOHNSON & SON, INC., Racine (US)

(54) Sposób łączenia członów rozpylacza poddawanych wibracji i rozpylacz do cieczy

B1 (11) **194537** (41) 2001 09 10

(51) **B07B 7/086** (2006.01)

B01D 45/08 (2006.01)

(21) 338962 (22) 2000 03 09

(72) Bryczkowski Andrzej, Bandrowski Jan, Hehlmann Jan, Ściążko Marek

(73) Politechnika Śląska, Gliwice (PL); Instytut Chemicznej Przeróbki Węgla, Zabrze (PL)

(54) Sposób i urządzenie do separacji materiału polifrakcyjnego

B1 (11) **194675** (41) 2003 06 30

(51) **B21D 11/10** (2006.01)

(21) 351389 (22) 2001 12 27

(72) Baranowski Ryszard, Nowak Leszek, Scibisz Zdzisław

(73) ALSTOM Power Sp. z o.o. w Warszawie, Oddział we Wrocławiu, Wrocław (PL)

(54) Sposób i urządzenie do wyginania prętów przewodowych turbogeneratora

B1 (11) **194641** (41) 1999 08 02

(51) **B22D 11/04** (2006.01)

B22D 11/00 (2006.01)

(21) 331035 (22) 1999 01 25

(30) 98 19802809 1998 01 27 DE

(72) Hörschemeyer Wolfgang, Hugenschütt Gerhard, Rode Dirk, Villanueva Hector

(73) KM Europa Metal Aktiengesellschaft, Osnabrück (DE)

(54) Krystalizator chłodzony cieczą dla urządzenia do ciągłego odlewania

B1 (11) **194622** (41) 2003 09 22

(51) **B22D 11/045** (2006.01)

B22D 11/07 (2006.01)

(21) 352874 (22) 2000 06 26

(30) 99 19993157 1999 06 25 NO

(86) 2000 06 26 PCT/NO00/00221

(87) 2001 01 04 WO01/00352, PCT Gazette nr 01/01

(72) Johansen Inge, Maeland Geir, Stromsvag Age

(73) NORSK HYDRO ASA, Oslo (NO)

(54) Urządzenie do ciągłego, poziomego odlewania metalu

B1 (11) **194548** (41) 2002 02 11
 (51) **B22D 37/00** (2006.01)
B22C 9/08 (2006.01)
B22D 23/02 (2006.01)
 (21) 341952 (22) 2000 08 08
 (72) Zych Jerzy
 (73) Akademia Górniczo-Hutnicza im. Stanisława Staszica, Kraków (PL)
 (54) Sposób kierowania procesem zapełniania wnęki formy ciekłym metalem

B1 (11) **194703** (41) 2003 02 24
 (51) **B23B 27/16** (2006.01)
 (21) 351026 (22) 2000 04 26
 (30) 99 9901478 1999 04 26 SE
 99 9901479 1999 04 26 SE
 (86) 2000 04 26 PCT/SE00/00799
 (87) 2000 11 02 WO00/64615, PCT Gazette nr 44/00
 (72) Sjö Sture, Hansson Per
 (73) Sandvik Intellectual Property AB, Sandviken (SE)
 (54) Uchwyt narzędziowy z płytką zaciskową do zamocowania nakładki tnącej i płytka zaciskowa

B1 (11) **194486** (41) 2002 03 11
 (51) **B23C 5/20** (2006.01)
B23B 27/16 (2006.01)
 (21) 349184 (22) 2001 08 17
 (30) 00 10043015 2000 09 01 DE
 (72) Villa Stefano
 (73) Walter AG, Tuebingen (DE)
 (54) Frez z wymiennymi płytkami skrawającymi

B1 (11) **194600** (41) 2004 09 20
 (51) **B23P 15/00** (2006.01)
B23K 1/012 (2006.01)
 (21) 359209 (22) 2003 03 17
 (72) Paszek Sebastian
 (73) Paszek Sebastian, Siemianowice Śląskie (PL)
 (54) Sposób wytwarzania elementów płytowych, zwłaszcza płyt absorberów kolektorów słonecznych i urządzenie do wytwarzania elementów płytowych, zwłaszcza płyt absorberów kolektorów słonecznych

B1 (11) **194511** (41) 2002 04 08
 (51) **B23P 17/00** (2006.01)
C21D 8/04 (2006.01)
 (21) 343047 (22) 2000 10 06
 (72) Chochorowski Adam, Drożdż Mirosław, Gierczyński Daniel, Gierulski Bogusław, Mędała Andrzej, Pawłowski Wiesław, Sawicki Władysław, Sobolewski Krzysztof
 (73) Mittal Steel Poland Spółka Akcyjna, Katowice (PL)
 (54) Sposób wytwarzania blachy lub taśmy walcowanej na zimno do emaliowania

B1 (11) **194747** (41) 2004 09 06
 (51) **B23P 17/00** (2006.01)
C21D 8/12 (2006.01)
 (21) 360057 (22) 2000 04 19
 (30) 99 19918484 1999 04 23 DE
 (86) 2000 04 19 PCT/EP00/03558
 (87) 2000 11 02 WO00/65103, PCT Gazette nr 44/00
 (72) Böhm Thomas, Schneider Jürgen, Telger Karl, Wuppermann Carl-Dieter, Kawalla Rudolf, Friedrich Karl Ernst
 (73) ThyssenKrupp Steel AG, Duisburg (DE)
 (54) Sposób wytwarzania blachy elektrotechnicznej o niezorientowanym ziarnie

B1 (11) **194518** (41) 2003 02 10
 (51) **B27N 3/04** (2006.01)

(21) 349240 (22) 2001 08 21
 (30) 01 20112599 2001 08 01 DE
 (72) Stutz Josef
 (73) Kronospan Technical Company Ltd., Engomi (CY)
 (54) Płyta produkowana z włókien albo wiórów, sposób wytwarzania płyty produkowanej z włókien albo wiórów i urządzenia do wytwarzania płyty produkowanej z włókien albo wiórów

B1 (11) **194645** (41) 2003 02 24
 (51) **B27N 3/18** (2006.01)
 (21) 349123 (22) 2001 08 10
 (72) Nerger Dieter, Nowak Janusz, Kowalczyk Zygmunt
 (73) Fabryka Wsporników EUR NEPA Sp. z o.o., Węgierki k/Wrześni (PL)
 (54) Sposób i stanowisko przygotowania matryc do wykonywania wyprasek, zwłaszcza z materiału lignocelulozowego

B1 (11) **194544** (41) 2004 01 12
 (51) **B29C 49/08** (2006.01)
B29C 49/22 (2006.01)
 (21) 354316 (22) 2000 06 02
 (30) 99 19925695 1999 06 04 DE
 (86) 2000 06 02 PCT/EP00/05082
 (87) 2000 12 14 WO00/74924, PCT Gazette nr 50/00
 (72) Keller Gerhard
 (73) AISA AUTOMATION INDUSTRIELLE SA, Vouvry (CH)
 (54) Sposób wytwarzania rurowych pojemników

B1 (11) **194553** (41) 2003 07 28
 (51) **B29D 23/00** (2006.01)
B29C 47/02 (2006.01)
F16L 11/08 (2006.01)
 (21) 352105 (22) 2000 06 09
 (86) 2000 06 09 PCT/EP00/05352
 (87) 2001 12 13 WO01/94095, PCT Gazette nr 50/01
 (72) Seghi Paolo
 (73) MANULI RUBBER INDUSTRIES S.P.A., Ascoli Piceno (IT)
 (54) Sposób wytwarzania przewodów giętkich do zastosowań hydraulicznych, przemysłowych i motoryzacyjnych oraz przewodów giętki do zastosowań hydraulicznych, przemysłowych i motoryzacyjnych

B1 (11) **194542** (41) 2002 02 11
 (51) **B43L 13/00** (2006.01)
G03B 27/32 (2006.01)
 (21) 341805 (22) 2000 07 31
 (72) Bartkiewicz Stanisław
 (73) Politechnika Wrocławska, Wrocław (PL)
 (54) Znacznik do precyzyjnego ustawiania przedmiotów

B1 (11) **194447** (41) 2004 04 19
 (51) **B60R 21/01** (2006.01)
E05F 15/02 (2006.01)
 (21) 356549 (22) 2002 10 09
 (72) Nowak Wiesław, Nowak Zygmunt, Nowak Janusz
 (73) Nowak Wiesław, Krosno (PL)
 (54) Układ do awaryjnego otwierania drzwi pojazdu

B1 (11) **194592** (41) 2000 03 27
 (51) **B61C 9/52** (2006.01)
B61C 9/00 (2006.01)
 (21) 335531 (22) 1999 09 22
 (30) 98 3042 1998 09 22 CZ
 (72) Kolar Josef, Kalivoda Jan, Mika Tomáš
 (73) CKD DOPRAVNI SYSTÉMY a.s., Praha (CZ)
 (54) Dwuosiowe podwozie trakcyjne niskopodłogowego pojazdu tramwajowego z wzdłużnie usytuowanymi jednostkami napędowymi

B1 (11) **194491** (41) 1999 08 16
 (51) **B61D 3/20** (2006.01)

B61D 3/00 (2006.01)
B61F 1/10 (2006.01)
 (21) 331399 (22) 1999 02 11
 (30) 98 19805429 1998 02 11 DE
 (72) Höhne Wolfram
 (73) Waggonbau Elze GmbH & Co Besitz KG, Elze (DE)
 (54) Wagon kontenerowy do transportu kontenerów lub wymiennych pojemników w sieci kolejowej

B1 (11) **194495** (41) 2001 07 02
 (51) **B61G 5/02** (2006.01)
B61G 5/04 (2006.01)
B61F 3/12 (2006.01)
 (21) 337634 (22) 1999 12 30
 (72) Medwid Marian, Stawecki Włodzimierz, Stępień Jerzy, Szerbart Ryszard, Sienicki Adam
 (73) Instytut Pojazdów Szynowych TABOR, Poznań (PL)
 (54) Aparat sprzęgowy środkowy wózka szynowego do łączenia naczep siodłowych w systemie transportu bimodalnego

B1 (11) **194624** (41) 2001 12 17
 (51) **B61H 1/00** (2006.01)
 (21) 345415 (22) 1999 07 12
 (30) 98 9802514 1998 07 13 SE
 (86) 1999 07 12 PCT/SE99/01252
 (87) 2000 01 20 WO00/02756, PCT Gazette nr 03/00
 (72) Emilsson Fred
 (73) SAB WABCO AB, Landskrona (SE)
 (54) Hamulec wózka

B1 (11) **194632** (41) 2001 07 02
 (51) **B62B 3/02** (2006.01)
 (21) 344943 (22) 2001 01 02
 (76) Rewera Zbigniew, Sandomierz (PL)
 (54) Wózek sadowniczy

B1 (11) **194473** (41) 2002 12 02
 (51) **B62B 3/04** (2006.01)
B65G 1/137 (2006.01)
 (21) 347662 (22) 2001 05 22
 (72) Borejszo Lech, Zawadzki Janusz, Zagrajek Jarosław, Ziółkowski Mieczysław, Żukowski Paweł
 (73) MBS Computergraphik Sp. z o.o., Błonie (PL)
 (54) Urządzenie transportowe, zwłaszcza wózek transportowy, do pobierania i wydawania różnych asortymentów towarów z magazynu oraz sposób pobierania i wydawania różnych asortymentów towarów z magazynu za pomocą urządzenia transportowego, zwłaszcza wózka transportowego

B1 (11) **194647** (41) 2003 06 02
 (51) **B62D 21/00** (2006.01)
B62D 63/04 (2006.01)
 (21) 350738 (22) 2001 11 19
 (76) Wirtel Andrzej, Mierzyn (PL)
 (54) Pojazd terenowy

B1 (11) **194460** (41) 2002 06 17
 (51) **B62D 55/00** (2006.01)
B60S 11/00 (2006.01)
 (21) 344551 (22) 2000 12 13
 (72) Buś Rafał, Chudy Artur, Czyrwik Wojciech, Filipowicz Grzegorz, Korczyński Maciej
 (73) Zakłady Naprawcze Przemysłu Węglowego REMAG, Katowice (PL)
 (54) Układ do awaryjnego przemieszczania urządzeń gąsienicowych w podziemnych wyrobiskach górniczych

B1 (11) **194535** (41) 2000 12 04
 (51) **B65D 17/34** (2006.01)
B41M 5/24 (2006.01)

(21) 339011 (22) 1998 08 26
 (30) 97 917516 1997 08 26 US
 98 61227 1998 04 17 US
 (86) 1998 08 26 PCT/CA98/00818
 (87) 1999 03 04 WO99/09853, PCT Gazette nr 09/99
 (76) Stasiuk Joseph W., Grand Cayman (KY)
 (54) Zespół wciskanej klapki wieczka pojemnika, pojemnik z zespołem wciskanej klapki oraz sposób wytwarzania zespołu wciskanej klapki wieczka pojemnika

B1 (11) **194659** (41) 2002 09 23
 (51) **B65D 35/28** (2006.01)
A47K 5/18 (2006.01)
 (21) 346501 (22) 2001 03 15
 (76) Połczyński Juljusz, Poznań (PL)
 (54) Przyrząd do wyciskania tub

B1 (11) **194629** (41) 2000 08 28
 (51) **B65D 41/04** (2006.01)
B65D 1/02 (2006.01)
 (21) 337699 (22) 1999 04 21
 (30) 98 29807759 1998 04 29 DE
 (86) 1999 04 21 PCT/EP99/02678
 (87) 1999 11 04 WO99/55593, PCT Gazette nr 44/99
 (72) Hins Johannes
 (73) GEORG MENSCHEN GMBH & CO. KG, Finnentrop (DE)
 (54) Wielozwojowy układ gwintu śrubowego

B1 (11) **194591** (41) 2001 03 12
 (51) **B65D 43/08** (2006.01)
B65D 21/02 (2006.01)
 (21) 341003 (22) 1998 12 03
 (30) 97 29722020 1997 12 12 DE
 (86) 1998 12 03 PCT/EP98/07877
 (87) 1999 06 24 WO99/30978, PCT Gazette nr 25/99
 (72) Koeck Rainer, Hay-Hüter Brigitta
 (73) WERNER & MERTZ GMBH, Mainz (DE)
 (54) Pojemnik, zwłaszcza na pastę do butów

B1 (11) **194610** (41) 2001 10 08
 (51) **B65D 5/04** (2006.01)
B65B 5/00 (2006.01)
 (21) 339270 (22) 2000 03 28
 (76) Piotrowski Zygmunt, Warszawa (PL)
 (54) Rękaw transportowy

B1 (11) **194546** (41) 2000 08 28
 (51) **B65D 5/18** (2006.01)
B65D 5/28 (2006.01)
B65D 71/06 (2006.01)
B65D 71/60 (2006.01)
 (21) 331658 (22) 1999 02 26
 (76) Piotrowski Zygmunt, Warszawa (PL)
 (54) Pojemnik zbiorczy butelek

B1 (11) **194617** (41) 2000 12 04
 (51) **B65D 85/10** (2006.01)
 (21) 339307 (22) 1998 08 29
 (30) 97 19741481 1997 09 19 DE
 (86) 1998 08 29 PCT/EP98/05509
 (87) 1999 04 01 WO99/15436, PCT Gazette nr 13/99
 (72) Focke Heinz, Neuber Dieter
 (73) FOCKE & CO. (GMBH & CO.), Verden (DE)
 (54) Pudełko z odchylnym wieczkiem do papierosów lub podobnych przedmiotów i wykrój do wytwarzania pudełek z odchylnym wieczkiem

B1 (11) **194719** (41) 2001 08 13
 (51) **B65D 85/10** (2006.01)

(21) 343364 (22) 1999 04 07
 (30) 98 9807771 1998 04 09 GB
 (86) 1999 04 07 PCT/GB99/01058
 (87) 1999 10 21 WO99/52791, PCT Gazette nr 42/99
 (72) Agnes Hjarald Edgar
 (73) BRITISH AMERICAN TOBACCO (INVESTMENTS) LIMITED, London (GB)
 (54) Opakowanie artykułów do palenia

B1 (11) **194626** (41) 2002 06 03
 (51) **B65D 85/68** (2006.01)
B65D 25/10 (2006.01)
B65G 1/06 (2006.01)
 (21) 348720 (22) 1999 11 11
 (30) 98 19857575 1998 12 14 DE
 (86) 1999 11 11 PCT/EP99/08660
 (87) 2000 06 22 WO00/35778, PCT Gazette nr 25/00
 (72) Vermeulen Bart, Hugenholtz Roland Patrick
 (73) CONTEYOR MULTIBAG SYSTEMS N.V., Merelbeke (BE)
 (54) Urządzenie do przechowywania i transportu płaskich artykułów

B1 (11) **194701** (41) 2005 01 24
 (51) **B67D 5/06** (2006.01)
 (21) 366095 (22) 2000 09 18
 (30) 99 432677 1999 11 02 US
 (86) 2000 09 18 PCT/US00/40927
 (87) 2001 05 10 WO01/32552, PCT Gazette nr 19/01
 (72) Manning James P., Hess John M.III, Socier Timothy R.
 (73) SEAQUIST CLOSURES FOREIGN, INC., Crystal Lake (US)
 (54) Zespół dozujący do kontaktowania się i dozowania produktu z wypływowego otworu zakończenia konstrukcji dozującej na pojemniku

B1 (11) **194551** (41) 2003 02 10
 (51) **B68G 9/00** (2006.01)
A47C 23/04 (2006.01)
 (21) 350910 (22) 2000 03 24
 (30) 99 9901093 1999 03 25 SE
 (86) 2000 03 24 PCT/SE00/00583
 (87) 2000 10 05 WO00/58203, PCT Gazette nr 40/00
 (72) Edling Kenneth
 (73) STJERNFJÄDRAR AB, Herrljunga (SE)
 (54) Materac sprężynowy, sposób wytwarzania materaca sprężynowego oraz urządzenie do wytwarzania materaca sprężynowego

B1 (11) **194706** (41) 2002 02 11
 (51) **C01B 15/023** (2006.01)
B01J 19/32 (2006.01)
B01J 8/34 (2006.01)
 (21) 346531 (22) 1999 08 28
 (30) 98 19841843 1998 09 12 DE
 98 19843574 1998 09 23 DE
 (86) 1999 08 28 PCT/EP99/06366
 (87) 2000 03 23 WO00/15550, PCT Gazette nr 12/00
 (72) Schütte Rüdiger, Eickhoff Hubertus
 (73) DEGUSSA AG, Düsseldorf (DE)
 (54) Sposób przeprowadzania reakcji gazu z cieczą oraz reaktor przepływowy do przeprowadzania tego sposobu

B1 (11) **194459** (41) 2001 10 08
 (51) **C01B 33/02** (2006.01)
C23C 14/16 (2006.01)
C23C 14/04 (2006.01)
 (21) 339396 (22) 2000 03 31
 (72) Olchowik Jan Marian
 (73) Politechnika Lubelska, Lublin (PL)
 (54) Sposób wytwarzania płaskich krzemowych warstw krawędziowych na powierzchni SiO₂

B1 (11) **194541** (41) 2001 05 21
 (51) **C01B 33/113** (2006.01)
 (21) 336462 (22) 1999 11 08
 (72) Kosk Iwona
 (73) Instytut Mineralnych Materiałów Budowlanych w Opolu Oddział w Krakowie, Kraków (PL)
 (54) Sposób wytwarzania krystalalitu

B1 (11) **194576** (41) 1999 03 29
 (51) **C01B 33/143** (2006.01)
C01B 33/193 (2006.01)
C08K 3/36 (2006.01)
 (21) 328556 (22) 1998 09 14
 (30) 97 19740440 1997 09 15 DE
 (72) Uhrlandt Stefan, Siray Mustafa, Blume Anke, Freund Burkhard
 (73) DEGUSSA AG, Düsseldorf (DE)
 (54) Strącany kwas krzemowy, sposób wytwarzania strącanego kwasu krzemowego i mieszanek kauczukowa

B1 (11) **194681** (41) 2002 06 17
 (51) **C01F 11/18** (2006.01)
 (21) 348887 (22) 1999 12 07
 (30) 98 9827033 1998 12 10 GB
 (86) 1999 12 07 PCT/EP99/09659
 (87) 2000 06 15 WO00/34182, PCT Gazette nr 24/00
 (72) de Pauw Gerlings Johannes Hendrikus Martinus
 (73) CalCiTech Ltd., Hamilton (BM)
 (54) Sposób otrzymywania roztworu jonów wapnia z wapna, oraz produktów zawierających wapń, w tym strącanego węglanu wapnia

B1 (11) **194661** (41) 2002 07 01
 (51) **C01F 7/02** (2006.01)
C01G 19/02 (2006.01)
B01J 21/04 (2006.01)
B01J 37/00 (2006.01)
 (21) 344937 (22) 2000 12 31
 (72) Kirszensztejn Piotr, Szymkowiak Agnieszka
 (73) Uniwersytet im. Adama Mickiewicza, Poznań (PL)
 (54) Glinowo-cynowy układ binarny oraz sposób jego otrzymywania

B1 (11) **194468** (41) 2001 11 19
 (51) **C01G 7/00** (2006.01)
C22B 7/00 (2006.01)
C25D 21/22 (2006.01)
 (21) 340169 (22) 2000 05 17
 (72) Trochimczuk Andrzej
 (73) Politechnika Wrocławska, Wrocław (PL)
 (54) Sposób wydzielania złota na żywicach chelatujących

B1 (11) **194514** (41) 2002 01 28
 (51) **C02F 1/469** (2006.01)
C02F 1/62 (2006.01)
C02F 9/06 (2006.01)
 (21) 341621 (22) 2000 07 20
 (72) Wódzki Romuald, Szczepański Piotr
 (73) Uniwersytet Mikołaja Kopernika, Toruń (PL)
 (54) Sposób i układ urządzeń do separacji metali z płynów przemysłowych, zwłaszcza pogalwanicznych

B1 (11) **194484** (41) 1999 09 27
 (51) **C02F 3/12** (2006.01)
 (21) 325353 (22) 1998 03 13
 (76) Augustyniak Kazimierz, Ostrołęka (PL)
 (54) Biologiczna oczyszczalnia ścieków

B1 (11) **194601** (41) 2001 05 07
 (51) **C03C 13/06** (2006.01)

B32B 19/04 (2006.01)**C09K 21/02** (2006.01)

- (21) 343663 (22) 2000 11 03
 (30) 99 19952931 1999 11 03 DE
 (72) Bihy Lothar, Keller Horst
 (73) Saint-Gobain ISOVER G+H AG, Ludwigshafen (DE)
 (54) Element przeciwogniowy oraz sposób wytwarzania produktu ze związanej wełny mineralnej

B1 (11) **194487** (41) 2001 07 02(51) **C03C 17/25** (2006.01)**B01J 35/00** (2006.01)

- (21) 342761 (22) 1999 03 05
 (30) 98 9802676 1998 03 05 FR
 (86) 1999 03 05 PCT/FR99/00511
 (87) 1999 09 10 WO99/44954, PCT Gazette nr 36/99
 (72) Talpaert Xavier, Simonet Michel, Lehaut Corinne, Chopin Thierry, Magnin-Feysot Frederic
 (73) SAINT-GOBAIN GLASS FRANCE, Courbevoie (FR); RHODIA CHIMIE, Courbevoie (FR)
 (54) Podłoże z powłoką fotokatalizującą, dyspersja dla podłoża z powłoką fotokatalizującą i sposób wytwarzania podłoża z powłoką fotokatalizującą

B1 (11) **194674** (41) 2002 11 18(51) **C05G 3/10** (2006.01)**C09K 3/18** (2006.01)**B01J 2/30** (2006.01)

- (21) 347481 (22) 2001 05 09
 (72) Gabryel Henryk, Kunstman Michał, Marciński Marek, Pabiasz Stanisław, Żółtański Antoni, Hariasz Janusz, Waszczyk Krzysztof, Strzelczyk Krzysztof, Krut Marian
 (73) ICSO CHEMICAL PRODUCTION Spółka z o.o., Kędzierzyn-Koźle (PL)
 (54) Ciekły środek antyzbrzylający i zapobiegający pyleniu

B1 (11) **194690** (41) 1997 12 08(51) **C07C 15/08** (2006.01)**C07C 7/14** (2006.01)

- (21) 321457 (22) 1996 01 17
 (30) 95 9500746 1995 01 20 FR
 (86) 1996 01 17 PCT/FR96/00078
 (87) 1996 07 25 WO96/22262, PCT Gazette nr 34/96
 (72) MacPherson Stuart, Mikitenko Paul
 (73) INSTITUT FRANÇAIS DU PETROLE, Rueil-Malmaison (FR)
 (54) Sposób wytwarzania paraksylenu o bardzo wysokiej czystości

B1 (11) **194480** (41) 2000 10 23(51) **C07C 229/42** (2006.01)**A61K 31/195** (2006.01)**A61K 31/216** (2006.01)**A61P 19/02** (2006.01)**A61P 25/00** (2006.01)**A61P 35/00** (2006.01)

- (21) 338357 (22) 1998 08 26
 (30) 97 60069837 1997 08 28 US
 97 60057803 1997 08 28 US
 (86) 1998 08 26 PCT/EP98/05414
 (87) 1999 03 11 WO99/11605, PCT Gazette nr 10/99
 (72) Fujimoto Roger Aki, McQuire Leslie Wighton, Mugrage Benjamin Biro, Van Duzer John Henry, Xu Daqiang
 (73) NOVARTIS AG, Bazylea (CH)
 (54) Niektóre kwasy 5-alkilo-2-aryloaminofenylooctowe oraz ich pochodne kompozycje farmaceutyczne je zawierające, zastosowanie oraz sposób otrzymywania

B1 (11) **194745** (41) 2001 04 23(51) **C07C 237/20** (2006.01)**A61K 31/16** (2006.01)

- (21) 341514 (22) 1998 12 12
 (30) 97 9727521 1997 12 31 GB
 (86) 1998 12 12 PCT/EP98/08158
 (87) 1999 07 15 WO99/35123, PCT Gazette nr 28/99
 (72) Pevarello Paolo, Varasi Mario, Salvati Patricia, Post Claes
 (73) NEWRON PHARMACEUTICALS S.P.A., Gerenzano (IT)
 (54) Podstawiony 2-benzyloamino-2-fenilo-acetamid, zawierająca go kompozycja farmaceutyczna i zastosowanie

B1 (11) **194500** (41) 1999 06 21(51) **C07C 255/02** (2006.01)**C07C 253/30** (2006.01)**C07D 211/02** (2006.01)**C07B 37/04** (2006.01)

- (21) 330376 (22) 1998 12 17
 (30) 97 19756091 1997 12 17 DE
 98 19803408 1998 01 29 DE
 (72) Korb Gerhard, Flemming Hans-Wolfram, Lehnert Rudolf
 (73) Sanofi-Aventis Deutschland GmbH, Frankfurt nad Menem (DE)
 (54) Sposób wytwarzania związków alkilocyjanowych lub benzylocyjanowych

B1 (11) **194678** (41) 2002 05 20(51) **C07C 29/76** (2006.01)**C07C 67/56** (2006.01)

- (21) 348254 (22) 1999 11 19
 (30) 98 9827099 1998 12 10 GB
 (86) 1999 11 19 PCT/GB99/03881
 (87) 2000 06 15 WO00/34217, PCT Gazette nr 24/00
 (72) Coker Eric Nicholas, Oldroyd Richard Duncan, Smith Warren John
 (73) BP CHEMICALS LIMITED, London (GB)
 (54) Sposób odwadniania cieczy organicznych

B1 (11) **194652** (41) 2001 07 30(51) **C07C 31/22** (2006.01)**C07C 29/74** (2006.01)

- (21) 338055 (22) 2000 01 24
 (76) Miesiąc Ireneusz, Poznań (PL)
 (54) Sposób otrzymywania gliceryny farmaceutycznej

B1 (11) **194735** (41) 1999 07 19(51) **C07C 317/36** (2006.01)**C07D 213/71** (2006.01)**C07D 213/73** (2006.01)**C07D 239/38** (2006.01)**C07D 401/04** (2006.01)**C07D 403/04** (2006.01)**A61K 31/10** (2006.01)**A61P 25/00** (2006.01)**A61K 31/44** (2006.01)**A61K 31/505** (2006.01)

- (21) 330841 (22) 1999 01 14
 (30) 98 98100690 1998 01 16 EP
 (72) Bös Michael, Hunkeler Walter, Riemer Claus
 (73) F. HOFFMANN-LA ROCHE AG, Bazylea (CH)
 (54) Pochodne benzosulfonowe, ich zastosowanie oraz zawierające je kompozycje farmaceutyczne

B1 (11) **194643** (41) 2002 10 21(51) **C07C 37/11** (2006.01)**C07C 39/06** (2006.01)

- (21) 347001 (22) 2001 04 10

(72) Krueger Andrzej, Tkacz Bogusław, Dul Marian, Jasienkiewicz Jerzy, Przondo Jan, Rdesińska-Ćwik Teresa, Matyja Stanisław
 (73) Instytut Ciężkiej Syntezy Organicznej BLACHOWNIA, Kędzierzyn-Koźle (PL)
 (54) Sposób otrzymywania bezbarwnych propylofenoli

B1 (11) **194718** (41) 2000 11 06

(51) **C07C 39/16** (2006.01)

C07C 37/74 (2006.01)

(21) 332879 (22) 1999 04 27

(72) Kiedik Maciej, Kołędowska Małgorzata, Pokorska Zofia, Rdesińska-Ćwik Teresa, Majchrzak Maria, Matyja Stanisław, Kołt Józef, Rzodeczko Anna, Mróz Jerzy, Smolnik Ryszard
 (73) Instytut Ciężkiej Syntezy Organicznej BLACHOWNIA, Kędzierzyn-Koźle (PL); Kiedik Maciej, Kędzierzyn-Koźle (PL); Kałędowska Małgorzata, Kędzierzyn-Koźle (PL); Pokorska Zofia, Kędzierzyn-Koźle (PL); Rdesińska-Ćwik Teresa, Kędzierzyn-Koźle (PL); Majchrzak Maria, Kędzierzyn-Koźle (PL); Matyja Stanisław, Kędzierzyn-Koźle (PL); Kołt Józef, Zabrze (PL); Rzodeczko Anna, Kędzierzyn-Koźle (PL); Mróz Jerzy, Kędzierzyn-Koźle (PL); Smolnik Ryszard, Kędzierzyn-Koźle (PL)

(54) Sposób otrzymywania bisfenolu A

B1 (11) **194723** (41) 2001 08 13

(51) **C07C 43/225** (2006.01)

C07C 41/01 (2006.01)

(21) 343348 (22) 1999 03 22

(30) 98 123990 1998 04 07 IL

(86) 1999 03 22 PCT/IL99/00161

(87) 1999 10 14 WO99/51561, PCT Gazette nr 41/99

(72) Gelmont Mark, Zilberman Joseph

(73) BROMINE COMPOUNDS LTD., Beer-Sheva (IL)

(54) Sposób wytwarzania 3-bromoanizolu

B1 (11) **194455** (41) 2003 01 27

(51) **C07C 49/215** (2006.01)

(21) 348897 (22) 2001 07 23

(72) Kula Józef, Bonikowski Radosław, Góra Józef

(73) Politechnika Łódzka, Łódź (PL)

(54) Nowy związek, pochodna indanu

B1 (11) **194457** (41) 2003 04 22

(51) **C07C 53/122** (2006.01)

C07C 53/124 (2006.01)

(21) 350010 (22) 2001 10 08

(72) Kałucki Kazimierz, Michalkiewicz Beata

(73) Politechnika Szczecińska, Szczecin (PL)

(54) Konwersja niższych węglowodorów do tlenowych pochodnych

B1 (11) **194619** (41) 2000 07 03

(51) **C07C 67/44** (2006.01)

C07C 69/04 (2006.01)

C07C 69/24 (2006.01)

(21) 330556 (22) 1998 12 22

(72) Tic Wilhelm Jan, Hehn Zygmunt, Kosno Ludwik, Richter Urszula, Karkosz Krystyna, Ślęzak Zbigniew, Szajna Jan, Duszewski Robert, Lewicki Marek, Zusański Krzysztof

(73) Instytut Ciężkiej Syntezy Organicznej BLACHOWNIA, Kędzierzyn-Koźle (PL); Zakłady Azotowe KĘDZIERZYN S.A., Kędzierzyn-Koźle (PL)

(54) Sposób wytwarzania monoizomaślanu 2,2,4-trimetylopentanolu-1,3

B1 (11) **194560** (41) 2001 09 24

(51) **C07D 211/62** (2006.01)

C07D 401/06 (2006.01)

A61K 31/445 (2006.01)

A61P 5/06 (2006.01)

(21) 344042 (22) 1999 05 10

(30) 98 636 1998 05 11 DK

98 199800875 1998 07 01 DK

(86) 1999 05 10 PCT/DK99/00260

(87) 1999 11 18 WO99/58501, PCT Gazette nr 46/99

(72) Hansen Thomas Kruse, Ankersen Michael

(73) NOVO NORDISK A/S, Bagsvaerd (DK)

(54) Związki o właściwościach uwalniania hormonu wzrostu, kompozycja farmaceutyczna zawierająca te związki oraz ich zastosowanie

B1 (11) **194637** (41) 2002 01 14

(51) **C07D 211/90** (2006.01)

A61K 31/44 (2006.01)

A61P 9/10 (2006.01)

(21) 341366 (22) 2000 07 11

(72) Kowalski Piotr, Wieczorek Maciej, Stawiński Tomasz, Chruński Krzysztof

(73) ADAMED Sp. z o.o., Czosnów k/Warszawy (PL)

(54) Sposób wytwarzania benzenosulfonianu amlodypiny

B1 (11) **194670** (41) 2000 07 31

(51) **C07D 215/20** (2006.01)

C07D 215/38 (2006.01)

C07D 241/42 (2006.01)

C07D 241/44 (2006.01)

C07D 241/52 (2006.01)

C07D 241/54 (2006.01)

C07D 403/04 (2006.01)

C07D 405/10 (2006.01)

C07D 405/12 (2006.01)

C07D 453/06 (2006.01)

A61K 31/47 (2006.01)

A61K 31/495 (2006.01)

A61K 31/498 (2006.01)

A61K 31/5377 (2006.01)

A61P 9/00 (2006.01)

A61P 9/10 (2006.01)

A61P 17/06 (2006.01)

A61P 19/08 (2006.01)

A61P 29/00 (2006.01)

A61P 35/00 (2006.01)

A61P 35/02 (2006.01)

A61P 43/00 (2006.01)

(21) 337084 (22) 1998 05 28

(30) 97 864455 1997 05 28 US

97 972614 1997 11 18 US

(86) 1998 05 28 PCT/US98/10999

(87) 1998 12 03 WO98/54156, PCT Gazette nr 48/98

(72) Myers Michael, Spada Alfred P., Persons Paul E., Maguire Martin P.

(73) AVENTIS PHARMACEUTICALS, INC., Bridgewater (US)

(54) Nowe związki chinolinowe i chinoksalinowe, kompozycja farmaceutyczna je zawierająca oraz ich zastosowanie

B1 (11) **194532** (41) 1999 07 19

(51) **C07D 215/48** (2006.01)

A61K 31/47 (2006.01)

(21) 331562 (22) 1997 08 14

(30) 96 9617305 1996 08 17 GB

(86) 1997 08 14 PCT/EP97/04440

(87) 1998 02 26 WO98/07704, PCT Gazette nr 08/98

(72) Di-Fabio Romano, Pasquarello Alessandra,

Sabbatini Fabio Maria

(73) GLAXO WELLCOME S.P.A., Verona (IT)

(54) Pochodne tetrahydrochinoliny jako antagoniści EAA

B1 (11) **194673** (41) 1999 09 27

(51) **C07D 233/44** (2006.01)

C07D 405/12 (2006.01)**A61K 31/4164** (2006.01)**A61K 31/4178** (2006.01)**A61P 11/00** (2006.01)**A61P 17/00** (2006.01)

- (21) 332573 (22) 1997 09 24
 (30) 96 96202749 1996 10 02 EP
 (86) 1997 09 24 PCT/EP97/05322
 (87) 1998 04 09 WO98/14432, PCT Gazette nr 14/98
 (72) Freyne Eddy Jean Edgard, Fernandez-Gadea Francisco Javier, Andres-Gil José Ignacio
 (73) JANSSEN PHARMACEUTICA N.V., Beerse (BE)
 (54) Pochodna 2-cyjanoiminoimidazolu, sposób jej wytwarzania i zastosowanie oraz kompozycja farmaceutyczna

B1 (11) **194692** (41) 1999 05 24(51) **C07D 233/54** (2006.01)**C07K 5/078** (2006.01)**C07K 5/097** (2006.01)**C07K 5/117** (2006.01)**A61K 31/4764** (2006.01)**A61K 38/05** (2006.01)**A61K 38/06** (2006.01)**A61K 38/07** (2006.01)**A61P 29/00** (2006.01)**A61P 11/06** (2006.01)**A61P 9/00** (2006.01)**A61P 3/10** (2006.01)**A61P 35/00** (2006.01)

- (21) 329790 (22) 1998 11 19
 (30) 97 19751251 1997 11 19 DE
 (72) Wehner Volkmar, Stiliz Hans Ulrich, Schmidt Wolfgang, Seiffge Dirk
 (73) SANOFI-AVENTIS DEUTSCHLAND GmbH, Frankfurt nad Menem (DE)
 (54) Nowe pochodne imidazolidyny, sposób wytwarzania nowych pochodnych imidazolidyny, środek farmaceutyczny i zastosowanie pochodnych imidazolidyny do wytwarzania środka farmaceutycznego

B1 (11) **194463** (41) 2001 05 07(51) **C07D 233/60** (2006.01)

(21) 336454 (22) 1999 11 04

- (72) Kucharski Mieczysław, Zarzyka Iwona
 (73) Politechnika Rzeszowska im. Ignacego Łukasiewicza, Rzeszów (PL)
 (54) Sposób otrzymywania parabanianu N,N' - bis(hydroksymetylu)

B1 (11) **194479** (41) 2000 08 28(51) **C07D 235/04** (2006.01)

(21) 331471 (22) 1999 02 16

- (72) Plenkiewicz Jan, Mazurek Agnieszka
 (73) Politechnika Warszawska, Warszawa (PL)
 (54) Sposób otrzymywania 3-hydroksy-2,3-dihydro-1H-pirolu [1,2-a] benzimidazolu i jego alkilowych pochodnych

B1 (11) **194478** (41) 2003 06 30(51) **C07D 235/08** (2006.01)**C07D 235/10** (2006.01)**C07D 235/12** (2006.01)**C07D 235/18** (2006.01)

- (21) 351273 (22) 2001 12 19
 (72) Ochal Zbigniew, Mizerski Arkadiusz, Załęcki Sławomir
 (73) Politechnika Warszawska, Warszawa (PL)
 (54) Nowe pochodne benzoimidazolu

B1 (11) **194689** (41) 1999 01 18(51) **C07D 239/94** (2006.01)**C07D 239/88** (2006.01)**C07D 239/93** (2006.01)**A61K 31/505** (2006.01)**A61K 31/535** (2006.01)**A61K 31/54** (2006.01)**A61P 17/06** (2006.01)**A61P 19/02** (2006.01)**A61P 27/02** (2006.01)**A61P 35/00** (2006.01)

- (21) 328310 (22) 1997 02 10
 (30) 96 96400293 1996 02 13 EP
 96 96401756 1996 08 08 EP
 96 96402764 1996 12 17 EP
 (86) 1997 02 10 PCT/GB97/00365
 (87) 1997 08 21 WO97/30035, PCT Gazette nr 36/97
 (72) Thomas Andrew Peter, Johnstone Craig, Hennequin Laurent Francois André
 (73) AstraZeneca UK Limited, Londyn (GB)
 (54) Pochodne chinazoliny, ich kompozycje farmaceutyczne oraz ich zastosowania

B1 (11) **194660** (41) 2001 07 30(51) **C07D 251/52** (2006.01)**C07D 251/70** (2006.01)**C07D 251/66** (2006.01)**C07D 403/12** (2006.01)**A61K 31/53** (2006.01)**A61P 31/18** (2006.01)

- (21) 343195 (22) 1999 03 24
 (30) 98 60079633 1998 03 27 US
 98 98201589 1998 05 14 EP
 (86) 1999 03 24 PCT/EP99/02044
 (87) 1999 10 07 WO99/50256, PCT Gazette nr 40/99
 (72) Daeyaert Frederik Frans Desiré, De Corte Bart, De Jonge Marc René, Heeres Jan, Ho Chih Yung, Janssen Paul Adriaan Jan, Kavash Robert W., Koymans Lucien Maria Henricus, Kukla Michael Joseph, Ludovici Donald William
 (73) JANSSEN PHARMACEUTICA N.V., Beerse (BE)
 (54) Zastosowanie trójpodstawionej pochodnej 1,3,5-triazyny, trójpodstawiona pochodna 1,3,5-triazyny, sposób jej wytwarzania i kompozycja farmaceutyczna

B1 (11) **194533** (41) 1999 03 15(51) **C07D 265/34** (2006.01)**A61K 31/535** (2006.01)**A61P 25/00** (2006.01)**A61P 9/00** (2006.01)

- (21) 328285 (22) 1998 08 31
 (30) 97 9710852 1997 09 01 FR
 (72) Peglion Jean-Louis, Harmange Jean-Christophe, Millan Mark, Lejeune Françoise
 (73) LES LABORATOIRES SERVIER, Courbevoie Cedex (FR)
 (54) Nowe dipodstawione trans-3,4,4a,5,6,10b-heksahydro-2H-nafto-[1,2-b]-1,4-oksazyny oraz zawierające je kompozycje farmaceutyczne

B1 (11) **194710** (41) 2002 05 06(51) **C07D 277/24** (2006.01)**C07D 277/28** (2006.01)**C07D 277/30** (2006.01)**A61K 31/425** (2006.01)

- (21) 348033 (22) 1999 07 19
 (30) 98 119345 1998 07 20 US
 99 326093 1999 06 04 US
 (86) 1999 07 19 PCT/US99/16334
 (87) 2000 01 27 WO00/04016, PCT Gazette nr 04/00
 (72) Bauer John F., Saleki-Gerhardt Azita, Narayanan Bikshandarkoil A., Chemburkar Sanjay R., Patel Ketan, Spiwek Harry O., Bauer Philip E., Allen Kimberly A

(73) ABBOTT LABORATORIES, Abbott Park (US)
 (54) Nowy krystaliczny polimorf ritonaviru oraz sposób jego otrzymywania

B1 (11) **194466** (41) 2002 12 02
 (51) **C07D 301/27** (2006.01)
C07D 303/04 (2006.01)
 (21) 347836 (22) 2001 05 30
 (72) Lochyński Stanisław, Frąckowiak Bożena
 (73) Politechnika Wrocławska, Wrocław (PL)
 (54) Nowy chiralny 2'S-epoksyeter oksymu karanonu i sposób jego wytwarzania

B1 (11) **194467** (41) 2002 12 02
 (51) **C07D 301/27** (2006.01)
C07D 303/04 (2006.01)
 (21) 347835 (22) 2001 05 30
 (72) Lochyński Stanisław, Frąckowiak Bożena
 (73) Politechnika Wrocławska, Wrocław (PL)
 (54) Nowy chiralny 2'R-epoksyeter oksymu karanonu i sposób jego wytwarzania

B1 (11) **194470** (41) 2001 03 12
 (51) **C07D 307/58** (2006.01)
 (21) 342503 (22) 2000 09 11
 (72) Szmigiel-Pieczewska Maia, Grotowska Anna, Wawrzeńczyk Czesław
 (73) Uniwersytet Przyrodniczy we Wrocławiu, Wrocław (PL)
 (54) Nowy nienasycony lakton terpenoidowy i sposób jego otrzymywania

B1 (11) **194471** (41) 2001 03 12
 (51) **C07D 307/83** (2006.01)
C07D 307/86 (2006.01)
 (21) 342504 (22) 2000 09 11
 (72) Grabarczyk Małgorzata, Góra Józef, Wawrzeńczyk Czesław
 (73) Uniwersytet Przyrodniczy we Wrocławiu, Wrocław (PL)
 (54) Nowy bicykliczny hydroksylakton i sposób jego otrzymywania

B1 (11) **194713** (41) 2001 06 18
 (51) **C07D 309/30** (2006.01)
 (21) 342511 (22) 1999 02 24
 (30) 98 9800057 1998 02 26 SI
 (86) 1999 02 24 PCT/SI99/00006
 (87) 1999 09 02 WO99/43665, PCT Gazette nr 35/99
 (72) Zupancic Silvo, Stimac Anton, Gnidovec Joze
 (73) KRKA, TOVARNA, ZDRAVIL, D.D., Novo mesto (SI)
 (54) Sposób otrzymywania symwastatyny i jej pochodnych

B1 (11) **194445** (41) 2002 01 14
 (51) **C07D 319/06** (2006.01)
 (21) 341463 (22) 2000 07 13
 (72) Piasecki Andrzej, Stadniczenko Urszula
 (73) Politechnika Wrocławska, Wrocław (PL)
 (54) Nowe sulfoniany sodowe pochodne 1,3-dioksanu i sposób ich wytwarzania

B1 (11) **194517** (41) 2002 08 12
 (51) **C07D 333/16** (2006.01)
C08F 234/04 (2006.01)
C08G 61/10 (2006.01)
 (21) 345601 (22) 2001 01 31
 (72) Czerwiński Wojciech, Nowaczyk Jacek, Kania Krystyna, Maślanka Marcin
 (73) Uniwersytet Mikołaja Kopernika, Toruń (PL)
 (54) Nowe pochodne poli(3-alkilotiofenów) oraz sposób ich wytwarzania

B1 (11) **194510** (41) 2000 12 04
 (51) **C07D 333/36** (2006.01)
C08G 18/00 (2006.01)
B29D 11/00 (2006.01)
 (21) 333397 (22) 1999 05 25
 (72) Nowakowski Jerzy
 (73) Uniwersytet Mikołaja Kopernika, Toruń (PL)
 (54) Cis-2,5-diizocyjanianotetrahydrotiofen i sposób jego wytwarzania

B1 (11) **194688** (41) 2000 05 22
 (51) **C07D 333/38** (2006.01)
C07D 409/12 (2006.01)
A61K 31/38 (2006.01)
A61K 31/496 (2006.01)
A61P 9/00 (2006.01)
A61P 25/00 (2006.01)
C07D 409/14 (2006.01)
 (21) 335838 (22) 1998 02 16
 (30) 97 9703528 1997 03 24 FR
 (86) 1998 02 16 PCT/FR98/00288
 (87) 1998 10 01 WO98/42696, PCT Gazette nr 39/98
 (72) Chabrier de Lassauiniere Pierre-Etienne, Auvin Serge, Bigg Dennis, Auguet Michel
 (73) SOCIÉTÉ DE CONSEILS DE RECHERCHES ET D'APPLICATIONS SCIENTIFIQUES (S.C.R.A.S.), Paryż (FR)
 (54) Związki 2-(iminometylo)aminofenylowe, sposób ich wytwarzania, kompozycje farmaceutyczne, zastosowania i związki pośrednie

B1 (11) **194649** (41) 2001 06 04
 (51) **C07D 401/12** (2006.01)
C07D 401/14 (2006.01)
A61K 31/40 (2006.01)
 (21) 342357 (22) 1999 02 19
 (30) 98 60075510 1998 02 20 US
 (86) 1999 02 19 PCT/US99/03694
 (87) 1999 08 26 WO99/42445, PCT Gazette nr 34/99
 (72) Kuo Gee-Hong, Murray William V., Prouty Catherine P.
 (73) ORTHO-McNEIL PHARMACEUTICAL, INC., Raritan (US)
 (54) Ftalimidoarylopiperazyny przydatne przy leczeniu łagodnego rozrostu stercza, zawierająca je kompozycja farmaceutyczna oraz ich zastosowanie

B1 (11) **194503** (41) 2002 04 22
 (51) **C07D 403/06** (2006.01)
A61K 31/40 (2006.01)
A61P 25/06 (2006.01)
 (21) 347928 (22) 1999 11 01
 (30) 98 9825988 1998 11 27 GB
 (86) 1999 11 01 PCT/IB99/01754
 (87) 2000 06 08 WO00/32589, PCT Gazette nr 23/00
 (72) Dallman Christopher Ian, Ogilvie Ronald James
 (73) PFIZER INC., Nowy Jork (US)
 (54) Monohydrat bromowodoru eletryptanu

B1 (11) **194707** (41) 2002 02 25
 (51) **C07D 471/04** (2006.01)
 (21) 346656 (22) 1999 09 15
 (30) 98 9820405 1998 09 18 GB
 (86) 1999 09 15 PCT/EP99/07003
 (87) 2000 03 30 WO00/17199, PCT Gazette nr 13/00
 (72) Hayes Jerome Francis, Walsgrove Timothy Charles, Wells Andrew Stephen
 (73) LG Life Sciences Limited, Seul (KR)
 (54) Sposób wytwarzania seskwihydratu metanosulfonianu kwasu 1-ylo-1-cyklopropylo-6-fluoro-4-oksy-1,4-dih

B1 (11) **194557** (41) 2000 12 04
 (51) **C07D 487/04** (2006.01)
A61K 31/5025 (2006.01)
A61P 1/04 (2006.01)
A61P 9/00 (2006.01)
A61P 11/00 (2006.01)
A61P 25/06 (2006.01)
A61P 25/16 (2006.01)
A61P 25/28 (2006.01)
A61P 27/02 (2006.01)
A61P 29/00 (2006.01)
A61P 35/00 (2006.01)
 (21) 339059 (22) 1998 09 03
 (30) 97 9718792 1997 09 05 GB
 97 9727116 1997 12 23 GB
 (86) 1998 09 03 PCT/EP98/05558
 (87) 1999 03 18 WO99/12930, PCT Gazette nr 11/99
 (72) Beswick Paul John, Campbell Ian Baxter, Naylor Alan, Mathews Neil
 (73) GLAXO GROUP LIMITED, Greenford (GB)
 (54) Pochodna 2,3-diarylopirazolo[1,5-b]pirydazyny, jej wytwarzanie, kompozycja farmaceutyczna zawierająca pochodną i jej zastosowanie

B1 (11) **194633** (41) 2000 06 05
 (51) **C07D 487/04** (2006.01)
A01N 43/90 (2006.01)
C07F 7/08 (2006.01)
 (21) 336164 (22) 1998 03 23
 (30) 97 843323 1997 04 14 US
 (86) 1998 03 23 PCT/US98/05615
 (87) 1998 10 22 WO98/46608, PCT Gazette nr 42/98
 (72) Pees Klaus-Juergen, Krummel Guenter, Cotter Henry Van Tuyl, Rehnig Annerose, May Leslie, Pfengle Waldemar, Albert Guido
 (73) AMERICAN CYANAMID COMPANY, Madison (US)
 (54) Związki trifluorometyloalkiloaminotriazolopirymidynowe, sposób ich wytwarzania, środek grzybobójczy i zastosowanie związków trifluorometyloalkiloaminotriazolopirymidynowych

B1 (11) **194565** (41) 1999 09 13
 (51) **C07D 495/04** (2006.01)
A61K 31/551 (2006.01)
A61P 25/18 (2006.01)
 (21) 332482 (22) 1997 09 18
 (30) 96 60026487 1996 09 23 US
 (86) 1997 09 18 PCT/US97/16499
 (87) 1998 03 26 WO98/12199, PCT Gazette nr 12/98
 (72) Bunnell Charles A., Larsen Samuel D., Nichols John R., Reutzel Susan M., Stephenson Gregory A.
 (73) ELI LILLY AND COMPANY, Indianapolis (US)
 (54) Związek będący krystalicznym polimorfem, Dihydratem B olanzapiny i sposób wytwarzania zasadniczo czystej postaci II olanzapiny

B1 (11) **194671** (41) 2001 01 29
 (51) **C07D 501/00** (2006.01)
G01N 24/08 (2006.01)
G01N 33/15 (2006.01)
 (21) 334427 (22) 1999 07 16
 (72) Oszczapowicz Irena, Zimniak Andrzej
 (73) Instytut Biotechnologii i Antybiotyków, Warszawa (PL)
 (54) Sposób oznaczania izomerów w antybiotykach β -laktamowych z grupy cefalosporyn

B1 (11) **194655** (41) 2002 06 03
 (51) **C07D 513/04** (2006.01)
 (21) 344169 (22) 2000 11 27
 (72) Malinka Wiesław, Kaczmarz Mirela, Filipek Barbara, Sapa Jacek

(73) Akademia Medyczna im. Piastów Śląskich we Wrocławiu, Wrocław (PL)
 (54) Nowa pochodna 1,1-ditlenku pirydo [3,2-e]-1,2-tiazyny

B1 (11) **194656** (41) 2002 06 03
 (51) **C07D 513/04** (2006.01)
 (21) 344115 (22) 2000 11 23
 (72) Malinka Wiesław, Kaczmarz Mirela, Filipek Barbara, Sapa Jacek
 (73) Akademia Medyczna im. Piastów Śląskich we Wrocławiu, Wrocław (PL)
 (54) Nowa pochodna 1,1-ditlenku pirydo[3,2-e]-1,2-tiazyny

B1 (11) **194657** (41) 2002 05 20
 (51) **C07D 513/04** (2006.01)
 (21) 343942 (22) 2000 11 15
 (72) Malinka Wiesław, Kaczmarz Mirela, Filipek Barbara, Sapa Jacek
 (73) Akademia Medyczna im. Piastów Śląskich we Wrocławiu, Wrocław (PL)
 (54) Nowa pochodna izotiazolopirydyny

B1 (11) **194519** (41) 2003 02 10
 (51) **C07F 15/00** (2006.01)
C07D 473/36 (2006.01)
A61P 35/00 (2006.01)
 (21) 349107 (22) 2001 08 08
 (72) Szlyk Edward, Golankiewicz Bożenna, Łakomska Iwona
 (73) Uniwersytet Mikołaja Kopernika, Toruń (PL)
 (54) Nowe mieszane kompleksy platyny (II) i sposób ich wytwarzania

B1 (11) **194528** (41) 2003 04 22
 (51) **C07F 15/00** (2006.01)
B01J 31/22 (2006.01)
 (21) 350173 (22) 2001 10 17
 (72) Szlyk Edward, Goździkiewicz Marcin, Surdykowski Andrzej
 (73) Uniwersytet Mikołaja Kopernika, Toruń (PL)
 (54) Nowe kompleksy manganu (II) z zasadami Schiffa oraz sposób ich wytwarzania

B1 (11) **194664** (41) 2003 07 14
 (51) **C07F 7/08** (2006.01)
 (21) 351448 (22) 2001 12 31
 (72) Marciniec Bogdan, Małecka Ewa
 (73) Uniwersytet im. A. Mickiewicza, Poznań (PL)
 (54) 2,2,4,4,6,6,8,8-heksametylo-1,3,5-trimetyleno-2,4,6-trisilacykloheksan oraz sposób jego otrzymywania

B1 (11) **194680** (41) 2003 07 14
 (51) **C07F 7/10** (2006.01)
 (21) 351452 (22) 2001 12 31
 (72) Marciniec Bogdan, Małecka Ewa
 (73) Uniwersytet im. A. Mickiewicza, Poznań (PL)
 (54) 2,2,4,4,6,6,8,8-oktametylo-3,7-dimetyleno-1,5-aza-2,4,6,8-tetrasilacyklooktan oraz sposób jego otrzymywania

B1 (11) **194667** (41) 2003 07 14
 (51) **C07F 7/18** (2006.01)
B01J 31/22 (2006.01)
 (21) 351449 (22) 2001 12 31
 (72) Marciniec Bogdan, Błażejewska-Chadyniak Paulina, Walczak-Guściora Edyta, Kujawa-Welten Małgorzata
 (73) Uniwersytet im. A. Mickiewicza, Poznań (PL)
 (54) Nowe 3-butyloksy(lub fenylloksy) propylotrietoksyliczane oraz sposób otrzymywania 3-glicydoksy(lub butyloksy lub fenylloksy)propylosilanów

B1 (11) **194589** (41) 2001 01 29
 (51) **C07K 1/14** (2006.01)
C07K 14/745 (2006.01)
C12N 9/74 (2006.01)
A61K 38/48 (2006.01)
 (21) 340300 (22) 1998 10 29
 (30) 97 960660 1997 10 30 US
 (86) 1998 10 29 PCT/CA98/01008
 (87) 1999 05 14 WO99/23111, PCT Gazette nr 19/99
 (72) Bui-Khac Trung
 (73) HAEMACURE CORPORATION, Kirkland (CA)
 (54) Sposób wytwarzania trombiny

B1 (11) **194513** (41) 2002 07 01
 (51) **C07K 7/06** (2006.01)
 (21) 344764 (22) 2000 12 20
 (72) Lombarska-Śliwińska Danuta, Konopińska Danuta
 (73) Uniwersytet Wrocławski, Wrocław (PL)
 (54) Nowe pochodne tachykininy owadów LEM-TRP-1

B1 (11) **194509** (41) 2000 06 05
 (51) **C07K 7/23** (2006.01)
A61K 38/09 (2006.01)
 (21) 336213 (22) 1998 04 13
 (30) 97 837042 1997 04 11 US
 (86) 1998 04 13 PCT/US98/07438
 (87) 1998 10 22 WO98/46634, PCT Gazette nr 42/98
 (72) Semple Graeme, Jiang Guangcheng, Rivier Jean E.F.
 (73) FERRING B.V., Hoofddorp (NL)
 (54) Antagonisty GnRH modyfikowane w pozycjach 5 i 6, zawierające je kompozycje farmaceutyczne oraz ich zastosowanie

B1 (11) **194499** (41) 2000 02 14
 (51) **C08B 31/00** (2006.01)
C08B 15/00 (2006.01)
C08B 37/14 (2006.01)
 (21) 334200 (22) 1997 12 18
 (30) 96 96203594 1996 12 18 EP
 96 96203595 1996 12 18 EP
 (86) 1997 12 18 PCT/NL97/00708
 (87) 1998 06 25 WO98/27117, PCT Gazette nr 25/98
 (72) Besemer Arie Cornelis, Thornton Jeffrey Wilson
 (73) SCA HYGIENE PRODUCTS ZEIST B.V., Zeist (NL)
 (54) Usieciowana, zawierająca grupy karboksylowe, superabsorbująca pochodna polisacharydu i sposoby jej wytwarzania

B1 (11) **194494** (41) 1999 05 10
 (51) **C08F 2/22** (2006.01)
C08F 265/06 (2006.01)
C08F 291/00 (2006.01)
 (21) 329549 (22) 1998 11 05
 (30) 97 60064513 1997 11 05 US
 (72) Blankenship Robert Mitchell, Bardman James Keith
 (73) ROHM AND HAAS COMPANY, Filadelfia (US)
 (54) Sposób wytwarzania cząstek polimerów emulsyjnych i wodna emulsja polimerowa

B1 (11) **194618** (41) 2003 04 22
 (51) **C08G 12/42** (2006.01)
C08G 12/00 (2006.01)
 (21) 350066 (22) 2001 10 11
 (72) Krogulecki Adam, Mosio-Mosiewski Jan, Liszka Jadwiga, Gawdzik Andrzej
 (73) Instytut Ciężkiej Syntezy Organicznej BLACHOWNIA, Kędzierzyn-Koźle (PL)
 (54) Bezformaldehadowa eteryfikowana żywica aminowa i sposób otrzymywania bezformaldehadowej eteryfikowanej żywicy aminowej

B1 (11) **194693** (41) 2001 01 15
 (51) **C08G 18/48** (2006.01)
C08L 71/02 (2006.01)
 (21) 340029 (22) 1998 10 21
 (30) 97 97308379 1997 10 22 EP
 (86) 1998 10 21 PCT/EP98/07015
 (87) 1999 04 29 WO99/20672, PCT Gazette nr 17/99
 (72) Zarka Philippe Etienne
 (73) SHELL INTERNATIONALE RESEARCH MAATSCHAPPIJ B.V., Haga (NL)
 (54) Jednofazowa mieszanina poliolowa oraz preparat polioliowy

B1 (11) **194620** (41) 2001 08 27
 (51) **C08G 65/327** (2006.01)
 (21) 338433 (22) 2000 02 15
 (72) Kałużński Krzysztof, Łapienis Grzegorz, Penczek Stanisław, Pretula Julia, Jachimowicz Felek, Chun Byong-Wa
 (73) Centrum Badań Molekularnych i Makromolekularnych PAN, Łódź (PL)
 (54) Nowy fosforylowany kopolimer blokowy, sposób jego wytwarzania i jego zastosowanie

B1 (11) **194668** (41) 2003 07 14
 (51) **C08G 77/08** (2006.01)
B01J 31/22 (2006.01)
C07F 7/08 (2006.01)
 (21) 351450 (22) 2001 12 31
 (72) Marciniec Bogdan, Chadyniak Dariusz, Pawluć Piotr, Maciejewski Hieronim, Błażejewska-Chadyniak Paulina
 (73) Uniwersytet im. A. Mickiewicza, Poznań (PL)
 (54) Sposób otrzymywania poli(metylo,alkilo)siloksanów

B1 (11) **194672** (41) 2003 07 14
 (51) **C08G 77/08** (2006.01)
B01J 31/22 (2006.01)
C07F 7/08 (2006.01)
 (21) 351451 (22) 2001 12 31
 (72) Marciniec Bogdan, Chadyniak Dariusz, Pawluć Piotr, Maciejewski Hieronim, Błażejewska-Chadyniak Paulina
 (73) Uniwersytet im. A. Mickiewicza, Poznań (PL)
 (54) Sposób otrzymywania polisiloksanów

B1 (11) **194663** (41) 2003 07 14
 (51) **C08G 77/60** (2006.01)
C08G 77/00 (2006.01)
 (21) 351447 (22) 2001 12 31
 (72) Marciniec Bogdan, Małecka Ewa
 (73) Uniwersytet im. A. Mickiewicza, Poznań (PL)
 (54) Nowe polimery poli(silileno-metyleno-winylenowe) oraz sposób ich otrzymywania

B1 (11) **194524** (41) 2003 05 19
 (51) **C08G 8/10** (2006.01)
 (21) 350664 (22) 2001 11 13
 (72) Jasiński Edward, Kałędkowski Bronisław, Gryta Marian, Uzar Jan, Podulka Tomasz, Rokosz Grzegorz, Królikowska Kazimiera, Szemień Mariusz, Krzysiak Barbara, Golszewska Halina, Piekło Janina
 (73) Instytut Ciężkiej Syntezy Organicznej BLACHOWNIA, Kędzierzyn-Koźle (PL); Zakłady Tworzyw Sztucznych ERG, Pustków (PL)
 (54) Sposób wytwarzania żywicy fenolowo-formaldehadowej

B1 (11) **194712** (41) 2001 12 17
 (51) **C08G 8/10** (2006.01)
 (21) 340745 (22) 2000 06 13
 (72) Majchrzak Jerzy, Gryta Marian, Kozień Jan, Jakubas Tadeusz, Szemień Mariusz, Kałędkowski Bronisław, Kluza Kazimierz, Zebzda Stanisław, Ślebicka Halina, Bis Teresa, Krasowski Tadeusz, Bieniek Grażyna, Lukosek Elżbieta, Kawaler Julian

(73) Instytut Ciężkiej Syntezy Organicznej BLACHOWNIA, Kędzierzyn-Koźle (PL); Zakłady Chemiczne ORGANIKA-SARZYNA Spółka Akcyjna, Nowa Sarzyna (PL); Kozień Jan, Skawina (PL); Kluza Kazimierz, Wieliczka (PL)

(54) Sposób wytwarzania fenolowo-formaldehydowych żywic n-wolakowych

B1 (11) **194550** (41) 1999 09 27

(51) **C08J 11/08** (2006.01)

B01D 17/00 (2006.01)

(21) 332153 (22) 1999 03 23

(30) 98 9803884 1998 03 26 FR

98 9813626 1998 10 29 FR

(72) Vandenhende Bernard, Yernaux Jean-Marie, Scheffer Jacques

(73) SOLVAY (Société Anonyme), Bruksela (BE)

(54) Sposób recyklingu przedmiotu opartego na co najmniej jednym polimerze chlorku winylu

B1 (11) **194654** (41) 2002 12 16

(51) **C08J 11/24** (2006.01)

(21) 347989 (22) 2001 06 06

(72) Polaczek Jolanta, Pielichowski Jan, Polaczek Jerzy

(73) Politechnika Krakowska im. Tadeusza Kościuszki, Kraków (PL)

(54) Sposób prowadzenia glikolizy poliuretanów

B1 (11) **194658** (41) 2003 05 19

(51) **C08J 3/22** (2006.01)

C08J 11/24 (2006.01)

(21) 350685 (22) 2001 11 14

(72) Prociak Aleksander, Pielichowski Jan, Przyjemka Lidia, Sadowski

Tadeusz, Sromek Bożena, Krzempek Bronisław, Król Jan, Gawel Zofia,

Olszańska Marta, Kopciuch Celina

(73) Centralne Laboratorium Przemysłu Obuwniczego, Kraków (PL);

Politechnika Krakowska im. T. Kościuszki, Kraków (PL)

(54) Sposób przygotowania przedmieszki polioliowej z użyciem odpadowego mikroporowatego elastomeru poliuretanowego

B1 (11) **194450** (41) 2002 07 01

(51) **C08K 5/10** (2006.01)

C08K 5/12 (2006.01)

(21) 344649 (22) 2000 12 18

(72) Gawdzik Barbara, Książopolski Jerzy, Matynia Tadeusz

(73) Uniwersytet Marii Curie-Skłodowskiej w Lublinie, Lublin (PL)

(54) Sposób otrzymywania plastyfikatorów wieloestrowych

B1 (11) **194534** (41) 1999 08 16

(51) **C08L 101/00** (2006.01)

C08K 3/10 (2006.01)

(21) 332000 (22) 1998 07 02

(30) 97 179867 1997 07 04 JP

(86) 1998 07 02 PCT/JP98/02990

(87) 1999 01 14 WO99/01509, PCT Gazette nr 02/99

(72) Nosu Tsutomu, Katsuki Keiko

(73) KYOWA CHEMICAL INDUSTRY CO., LTD., Kagawa (JP)

(54) Kompozycja żywicy syntetycznej zawierająca hydrotalkit i jej zastosowanie

B1 (11) **194685** (41) 2001 01 15

(51) **C08L 23/10** (2006.01)

C08J 5/18 (2006.01)

B32B 27/32 (2006.01)

(21) 340052 (22) 1999 07 23

(30) 98 98202800 1998 08 20 EP

(86) 1999 07 23 PCT/EP99/05262

(87) 2000 03 02 WO00/11076, PCT Gazette nr 09/00

(72) Pelliconi Anteo, Ferrari Paolo

(73) MONTECH USA INC., Wilmington (US)

(54) Kompozycja krystalicznego kopolimeru propylenu, sposób jej wytwarzania i jej zastosowanie

B1 (11) **194449** (41) 2002 07 01

(51) **C08L 27/06** (2006.01)

(21) 344648 (22) 2000 12 18

(72) Gawdzik Barbara, Książopolski Jerzy, Matynia Tadeusz

(73) Uniwersytet Marii Curie-Skłodowskiej w Lublinie, Lublin (PL)

(54) Sposób otrzymywania plastyfikatorów z poli(chlorku winylu)

B1 (11) **194699** (41) 2000 12 18

(51) **C08L 57/00** (2006.01)

C08L 61/14 (2006.01)

C08J 3/12 (2006.01)

C08K 5/42 (2006.01)

(21) 339552 (22) 1999 07 09

(30) 98 9809779 1998 07 30 FR

(86) 1999 07 09 PCT/FR99/01692

(87) 2000 02 10 WO00/06641, PCT Gazette nr 06/00

(72) Bett William, Colombet Jean-Francois

(73) HEXION SPECIALTY CHEMICALS INC., Columbus (US)

(54) Redyspergowalna w wodzie proszkowa kompozycja, sposób wytwarzania redyspergowalnej w wodzie proszkowej kompozycji i jej zastosowanie

B1 (11) **194575** (41) 1999 09 13

(51) **C08L 83/04** (2006.01)

C08J 3/20 (2006.01)

(21) 331757 (22) 1999 03 04

(30) 98 19809548 1998 03 05 DE

(72) Braun Rudolf, Wöhrl Helmut, Trajer Werner, Steiner Johann,

Felber Thomas

(73) WACKER-CHEMIE AG, Monachium (DE)

(54) Sposób ciągłego wytwarzania mas organopolisiloksanowych

B1 (11) **194555** (41) 2004 09 20

(51) **C08L 95/00** (2006.01)

(21) 360782 (22) 2001 10 24

(30) 00 00309342 2000 10 24 EP

(86) 2001 10 24 PCT/EP01/12341

(87) 2002 05 02 WO02/34835, PCT Gazette nr 18/02

(72) Andriolo Patrizio

(73) ATOFINA RESEARCH, Seneffe (Feluy) (BE)

(54) Sposób wytwarzania kompozycji nawierzchniowej

B1 (11) **194623** (41) 2004 06 28

(51) **C08L 95/00** (2006.01)

(21) 356327 (22) 2001 02 05

(30) 00 20000955 2000 02 25 NO

(86) 2001 02 05 PCT/NO01/00039

(87) 2001 08 30 WO01/62852, PCT Gazette nr 35/01

(72) Larsen Olle R., Robertus Carl C.

(73) KOLO VEIDEKKE A.S, As (NO)

(54) Sposób i układ do wytwarzania kompozycji ciepłej mieszanki asfaltowej

B1 (11) **194462** (41) 2000 10 23

(51) **C09K 19/20** (2006.01)

(21) 332686 (22) 1999 04 22

(72) Dąbrowski Roman, Czupryński Krzysztof, Drzewiński Witold,

Gauza Sebastian, Kenig Krystyna

(73) Wojskowa Akademia Techniczna, Warszawa (PL)

(54) Nowy sposób otrzymywania mieszanin ciekłokrystalicznych o właściwościach antyferroelektrycznych i mieszaniny ciekłokrystaliczne otrzymane tym sposobem

B1 (11) **194687** (41) 2001 08 27
 (51) **C09K 21/14** (2006.01)
 (21) 345990 (22) 2001 02 21
 (30) 00 10007980 2000 02 22 DE
 (72) Münzenberger Herbert, Heimpel Franz, Rump Stefan, Förg Christian, Lieberth Wolfgang
 (73) Hilti Aktiengesellschaft, Schaan (LI)
 (54) Dwuskładnikowy piankowy układ do nakładania na miejsce oraz zastosowanie dwuskładnikowego piankowego układu do nakładania na miejsce

B1 (11) **194476** (41) 2003 05 05
 (51) **C10B 29/02** (2006.01)
 (21) 350490 (22) 2001 11 02
 (72) Kosyrzyk Ludwik, Urbanek Marcin, Maj Tadeusz, Gawenda Janusz
 (73) Zakłady Koksownicze ZDZIESZOWICE Sp. z o.o., Zdieszowice (PL); Instytut Chemicznej Przeróbki Węgla, Zabrze (PL)
 (54) Sposób renowacji uszkodzonych części trzonu pieca na czynnej baterii koksowniczej

B1 (11) **194523** (41) 2003 08 25
 (51) **C10B 49/16** (2006.01)
C10B 57/18 (2006.01)
C10K 3/02 (2006.01)
 (21) 352381 (22) 2000 06 27
 (30) 99 19930071 1999 06 30 DE
 (86) 2000 06 27 PCT/EP00/05953
 (87) 2001 01 11 WO01/02513, PCT Gazette nr 02/01
 (72) Krumm Wolfgang, Funk Gunter, Hamel Stefan
 (73) HERHOF UMWELTECHNIK GMBH, Solms-Niederbiel (DE)
 (54) Sposób i urządzenie do pirolizy i zgazowania substancji organicznych lub mieszanin substancji organicznych

B1 (11) **194561** (41) 2004 07 12
 (51) **C10L 1/18** (2006.01)
 (21) 356843 (22) 2001 01 11
 (30) 00E0000139 2000 01 24 SE
 (86) 2001 01 11 PCT/SE01/00040
 (87) 2001 07 26 WO01/53437, PCT Gazette nr 30/01
 (72) Golubkov Igor, Hull Angelica
 (73) Hull Angelica, Lidingö (SE)
 (54) Sposób zmniejszania prężności par w paliwie zawierającym etanol dla silników spalinowych z zapłonem iskrowym

B1 (11) **194593** (41) 2002 09 23
 (51) **C10L 5/14** (2006.01)
 (21) 346552 (22) 2001 03 20
 (76) Szczepaniak Stanisław, Kielce (PL); Szczepaniak Elwira, Kielce (PL); Szczepaniak Dominika, Kielce (PL); Szczepaniak Remigiusz, Kielce (PL)
 (54) Ekologiczne brykiety energetyczne

B1 (11) **194662** (41) 2003 03 24
 (51) **C10M 101/02** (2006.01)
 (21) 349676 (22) 2001 09 14
 (72) Liberda Konrad, Ruttar Mariusz, Witek Stefan, Szczerba Zbigniew, Hirsz Lesław
 (73) Rafineria Nafty GLIMAR SA, Gorlice (PL)
 (54) Olej do obróbki elektroerozyjnej

B1 (11) **194729** (41) 2000 10 09
 (51) **C12N 1/20** (2006.01)
C12P 13/02 (2006.01)
C12N 9/88 (2006.01)
C12R 1/03 (2006.01)
 (21) 338249 (22) 1998 07 22

(30) 97 1776 1997 07 22 CH
 97 2629 1997 11 17 CH
 98 815 1998 04 06 CH
 (86) 1998 07 22 PCT/EP98/04587
 (87) 1999 02 04 WO99/05306, PCT Gazette nr 05/99
 (72) Robins Karen Tracey, Nagasawa Toru
 (73) LONZA AG, Basel (CH)
 (54) Nowe mikroorganizmy rodzaju *Actinomadura* i *Amycolatopsis* oraz gatunku *Rhodococcus*, nowy enzym o aktywności hydratazy nitrylowej oraz sposób wytwarzania amidów

B1 (11) **194530** (41) 2001 09 24
 (51) **C12N 1/21** (2006.01)
C12P 19/04 (2006.01)
C12N 15/00 (2006.01)
 (21) 339114 (22) 2000 03 21
 (72) Bardowski Jacek, Aleksandrak Tamara, Kowalczyk Magdalena
 (73) Instytut Biochemii i Biofizyki PAN, Warszawa (PL)
 (54) Sposób fermentacji laktozy przy pomocy bakterii typu *Lactococcus lactis*, zwłaszcza bezplazmidowych

B1 (11) **194531** (41) 2001 09 24
 (51) **C12N 1/21** (2006.01)
C12N 15/63 (2006.01)
C12P 19/04 (2006.01)
 (21) 339113 (22) 2000 03 21
 (72) Bardowski Jacek, Aleksandrak Tamara, Kowalczyk Magdalena
 (73) Instytut Biochemii i Biofizyki PAN, Warszawa (PL)
 (54) Szczep bakteryjny *Lactococcus lactis* i sposób jego otrzymywania

B1 (11) **194475** (41) 2003 01 27
 (51) **C12N 1/21** (2006.01)
C12N 9/00 (2006.01)
C12N 15/52 (2006.01)
 (21) 348789 (22) 2001 07 19
 (72) Bardowski Jacek, Domań Monika, Targoński Zdzisław, Waško Adam, Renault Pierre, Mondoloni Jamila
 (73) Instytut Biochemii i Biofizyki PAN, Warszawa (PL)
 (54) Gen plazmidowy, sposób otrzymywania tego genu, kodowany przez ten gen enzym amylolityczny, oraz jego zastosowanie

B1 (11) **194529** (41) 2001 09 24
 (51) **C12N 15/09** (2006.01)
C12N 1/21 (2006.01)
C12P 19/04 (2006.01)
 (21) 339115 (22) 2000 03 21
 (72) Bardowski Jacek, Aleksandrak Tamara, Kowalczyk Magdalena
 (73) Instytut Biochemii i Biofizyki PAN, Warszawa (PL)
 (54) Zmutowany gen regulatorowy *ccpA*

B1 (11) **194562** (41) 2000 09 25
 (51) **C12N 15/13** (2006.01)
C07K 16/00 (2006.01)
C07K 16/42 (2006.01)
A61K 39/395 (2006.01)
 (21) 338030 (22) 1998 06 30
 (30) 97 887352 1997 07 02 US
 (86) 1998 06 30 PCT/US98/13410
 (87) 1999 01 14 WO99/01556, PCT Gazette nr 02/99
 (72) Lowman Henry B., Presta Leonard G., Jardieu Paula M., Lowe John
 (73) GENENTECH, INC., Sout San Francisco (US)
 (54) Sposób wytwarzania zmodyfikowanego polipeptydu stanowiącego przeciwciało przeciwko IgE, sposób poprawiania właściwości hamowania indukowanego ambrozją uwalniania histaminy przeciwciała, cząsteczki kwasu nukleinowego, cząsteczki przeciwciała, kompozycje i zastosowania cząsteczek przeciwciała

B1 (11) **194452** (41) 2001 12 17

(51) **C12N 15/63** (2006.01)

A61K 48/00 (2006.01)

(21) 339326 (22) 2000 03 30

(72) Małecki Maciej, Janik Przemysław, Przybyszewska Małgorzata, Sroczyńska-Obuchowicz Paulina, Mostowska-Waś Irena

(73) Centrum Onkologii-Instytut im. Marii Skłodowskiej-Curie, Warszawa (PL); Małecki Maciej, Bądkowo (PL); Janik Przemysław, Warszawa (PL); Przybyszewska Małgorzata, Warszawa (PL); Sroczyńska-Obuchowicz Paulina, Warszawa (PL); Mostowska-Waś Irena, Raszyn (PL)

(54) Wektor ekspresyjny do terapii genowej stanów niedokrwienych, oligonukleotydowe startery oraz sposób otrzymywania wektora ekspresyjnego do terapii genowej stanów niedokrwienych

B1 (11) **194469** (41) 2002 10 07

(51) **C12Q 1/02** (2006.01)

C12P 7/56 (2006.01)

C12R 1:225 (2006.01)

(21) 346747 (22) 2001 03 29

(72) Bardowski Jacek, Domań Monika, Targoński Zdzisław, Waśko Adam

(73) Instytut Biochemii i Biofizyki PAN, Warszawa (PL)

(54) Sposób jednoczesnego wytwarzania biomasy bakteryjnej i kwasu mlekowego

B1 (11) **194465** (41) 2002 10 07

(51) **C12Q 1/40** (2006.01)

C12Q 1/02 (2006.01)

C12N 15/56 (2006.01)

(21) 346746 (22) 2001 03 29

(72) Bardowski Jacek, Domań Monika, Targoński Zdzisław, Waśko Adam

(73) Instytut Biochemii i Biofizyki PAN, Warszawa (PL)

(54) Sposób jednoczesnego wytwarzania biomasy bakteryjnej i enzymów amylolitycznych

B1 (11) **194677** (41) 2002 05 20

(51) **C21B 13/10** (2006.01)

(21) 348435 (22) 1999 11 12

(30) 98 60108045 1998 11 12 US

99 266989 1999 03 12 US

(86) 1999 11 12 PCT/EP99/08726

(87) 2000 05 25 WO00/29628, PCT Gazette nr 21/00

(72) Meissner David C., Hoffman Glenn E., Shoop Kyle J., Negami Takuya, Uragami Akira, Tanigaki Yasuhiro, Ito Shuzo, Kobayashi Isao, Tsuge Osamu, Tokuda Koji, Kikuchi Shoichi

(73) MIDREX INTERNATIONAL B.V. ZÜRICH BRANCH, Zürich (CH)

(54) Sposób wytwarzania produktu stałego zawierającego żelazo i węgiel

B1 (11) **194554** (41) 2003 02 24

(51) **C21B 13/14** (2006.01)

(21) 350940 (22) 2000 02 23

(30) 99 361 1999 03 03 AT

(86) 2000 02 23 PCT/EP00/01463

(87) 2000 09 08 WO00/52214, PCT Gazette nr 36/00

(72) Zeisel Helmut, Aichinger Georg, Wurm Johann, Druckenthaner Hermann, Engl Heinz, Schatz Andrea, Gökler Gerald

(73) VOEST-ALPINE INDUSTRIEANLAGENBAU GMBH, Linz (AT)

(54) Sposób optymalizacji planowania i przebiegu procesu redukcji

B1 (11) **194453** (41) 2003 03 24

(51) **C21C 5/52** (2006.01)

C21C 5/04 (2006.01)

(21) 349691 (22) 2001 09 17

(72) Bulkowski Lech, Zdonek Bogdan, Ochab Kazimierz, Rachwalski Marian

(73) Instytut Metalurgii Żelaza im. Stanisława Staszica, Gliwice (PL)

(54) Sposób nawęglania kąpielii metalowej

B1 (11) **194461** (41) 2001 12 17

(51) **C22B 7/04** (2006.01)

(21) 348264 (22) 2001 06 21

(72) Chamer Ryszard, Pluciński Seweryn, Czarnecki Józef, Warmuz Marian, Śmieszek Zbigniew, Szwancyber Grzegorz, Ostrowski Tadeusz, Sobierajski Stanisław, Kurek Zygmunt

(73) Instytut Metali Nieżelaznych, Gliwice (PL)

(54) Sposób odzyskiwania miedzi z żużla tlenkowego

B1 (11) **194727** (41) 2002 10 21

(51) **C22C 21/02** (2006.01)

C22C 21/08 (2006.01)

(21) 350041 (22) 1999 02 12

(86) 1999 02 12 PCT/EP99/00939

(87) 2000 08 17 WO00/47789, PCT Gazette nr 33/00

(72) Tundal Ulf, Oddvin Reiso

(73) NORSK HYDRO ASA, Oslo (NO)

(54) Sposób obróbki stopu aluminiowego zawierającego magnez i krzem

B1 (11) **194646** (41) 2002 03 11

(51) **C22C 38/00** (2006.01)

C22C 38/60 (2006.01)

(21) 349382 (22) 2001 08 29

(30) 00 263998 2000 08 31 JP

(72) Yaguchi Hiroshi, Shindo Yosuke, Tsuchida Takehiro, Kudou Takahiro, Kaiso Masato, Somekawa Masami

(73) KABUSHIKI KAISHA KOBE SEIKO SHO, Hyogo (JP)

(54) Stal automatowa do stosowania w konstrukcjach maszyn

B1 (11) **194639** (41) 2002 01 14

(51) **C22C 38/04** (2006.01)

C22C 38/44 (2006.01)

(21) 348801 (22) 2001 07 18

(72) Fiałek Mariusz, Guzy Zofia, Hanuszkiewicz Kazimierz, Pawlukiewicz Bożena, Rzychoń Henryk

(73) Fabryki Sprzętu i Narzędzi Górniczych Grupa Kapitałowa FASING S.A., Katowice (PL)

(54) Stal stopowa na łańcuchy górnicze

B1 (11) **194458** (41) 2003 01 13

(51) **C22C 9/04** (2006.01)

C22C 9/05 (2006.01)

(21) 348438 (22) 2001 07 02

(72) Joszt Kazimierz, Śmieszek Zbigniew, Malec Witold

(73) Instytut Metali Nieżelaznych, Gliwice (PL); Joszt Kazimierz, Gliwice (PL); Śmieszek Zbigniew, Gliwice (PL); Malec Witold, Gliwice (PL)

(54) Wieloskładnikowy mosiądz

B1 (11) **194568** (41) 2004 06 28

(51) **C23C 2/18** (2006.01)

C23C 2/14 (2006.01)

(21) 356251 (22) 2000 07 03

(30) 99 90421 1999 07 23 LU

(86) 2000 07 03 PCT/EP00/06176

(87) 2001 02 01 WO01/07675, PCT Gazette nr 05/01

(72) Felgen Fernand

(73) TREFILARBED BISSEN S.A., Bissen (LU)

(54) Gazowa dysza zdmuchująca przeznaczona do zastosowania w urządzeniu do nakładania powłoki na drut

B1 (11) **194638** (41) 2002 10 07

(51) **C23G 5/00** (2006.01)

C23G 5/04 (2006.01)

(21) 346799 (22) 2001 03 29
 (72) Piech Krzysztof, Święch Zofia
 (73) „CASTOR”- UNIA GOSPODARCZA Spółka z o.o., Siemianowice Śląskie (PL)
 (54) Instalacja do odfuszczenia materiałów, zwłaszcza metali i stopów

B1 (11) **194586** (41) 2001 08 13
 (51) *D21C 5/02* (2006.01)
D21B 1/32 (2006.01)
C08B 16/00 (2006.01)
 (21) 338279 (22) 2000 02 07
 (72) Kowalska Ewa, Pełka Janina, Borensztejn Marek, Kucharski Marek, Ostrowski Edward
 (73) Instytut Chemii Przemysłowej im. Prof. I. Mościckiego, Warszawa (PL)
 (54) Sposób wytwarzania włókien celulozowych z makulatury

B1 (11) **194472** (41) 2002 03 11
 (51) *E02B 15/04* (2006.01)
C02F 1/40 (2006.01)
E03F 5/16 (2006.01)
 (21) 342304 (22) 2000 08 30
 (76) Pilas Remigiusz, Straszyn (PL); Pilas Rafał, Straszyn (PL)
 (54) Separator

B1 (11) **194603** (41) 2000 03 13
 (51) *E04B 1/18* (2006.01)
E04B 1/32 (2006.01)
E04H 1/00 (2006.01)
 (21) 328297 (22) 1998 09 01
 (76) Brzeski Wojciech, Łaziska (PL)
 (54) Obiekt budowlany i sposób jego wykonania

B1 (11) **194574** (41) 2004 10 04
 (51) *E04B 1/70* (2006.01)
B01D 61/42 (2006.01)
B01D 61/56 (2006.01)
H05B 6/64 (2006.01)
 (21) 359397 (22) 2003 03 28
 (76) Mielnicki Tadeusz, Rzeszów (PL); Bać Edward, Rzeszów (PL)
 (54) Sposób i urządzenie do osuszania i zabezpieczania przegród budowlanych przed ponownym ich zawilgoceniem

B1 (11) **194581** (41) 2000 07 03
 (51) *E04B 1/80* (2006.01)
E04C 2/20 (2006.01)
E04D 3/32 (2006.01)
 (21) 337769 (22) 2000 01 08
 (72) Bondarek Jerzy, Papiński Józef
 (73) ALFA Systems Sp. z o.o., Brzeg Dolny (PL)
 (54) Płyta komorowa z tworzywa sztucznego

B1 (11) **194585** (41) 2000 06 05
 (51) *E04D 1/04* (2006.01)
 (21) 336043 (22) 1998 03 31
 (30) 97 19713718 1997 04 03 DE
 (86) 1998 03 31 PCT/DE98/00920
 (87) 1998 10 15 WO98/45550, PCT Gazette nr 41/98
 (72) Diefenbach Uwe, Schriever Martin, Teufel Hans, Wiese Herbert
 (73) RuppKeramik GmbH, Buchen Hainstadt (DE)
 (54) Dachówka

B1 (11) **194609** (41) 2000 10 23
 (51) *E04D 13/08* (2006.01)
E03B 3/02 (2006.01)
 (21) 332533 (22) 1999 04 15

(76) Waga Ryszard, Rzeszów (PL)
 (54) Przystawka do rury spustowej budynku

B1 (11) **194734** (41) 1998 08 17
 (51) *E04F 11/035* (2006.01)
E04G 13/06 (2006.01)
 (21) 324814 (22) 1998 02 13
 (30) 97 246 1997 02 14 AT
 (76) Mühlberger Werner, St.Valentin (AT)
 (54) Schody wspornikowe

B1 (11) **194596** (41) 2001 01 29
 (51) *E05B 47/00* (2006.01)
E05B 27/00 (2006.01)
 (21) 341199 (22) 2000 07 05
 (30) 99 99830465 1999 07 21 EP
 (72) Mottura Sergio
 (73) MOTTURA SERRATURE DI SICUREZZA Spa, Sant' Ambrogio (IT)
 (54) Zespół zamka bębnowego

B1 (11) **194640** (41) 1999 01 18
 (51) *E06B 3/66* (2006.01)
E04C 2/54 (2006.01)
 (21) 325745 (22) 1998 04 08
 (30) 97 9708585 1997 07 07 FR
 (72) Morin Claude M., Demars Yves M.
 (73) SAINT-GOBAIN GLASS FRANCE, Courbevoie (FR)
 (54) Element oszklony o dużej zdolności izolacyjnej oraz pokrycie dachowe, elewacja budynków i drzwi lub ściany pomieszczenia klimatyzowanego zawierające ten element oszklony o dużej zdolności izolacyjnej

B1 (11) **194716** (41) 2002 07 01
 (51) *E06B 5/16* (2006.01)
B63B 19/00 (2006.01)
E06B 7/16 (2006.01)
 (21) 344819 (22) 2000 12 22
 (72) Wisła Bogdan
 (73) Fabryka Sprzętu Okrętowego MEBLOR S.A., Czarnków (PL)
 (54) Drzwi ogniodporne i wodoszczelne, zwłaszcza okrętowe

B1 (11) **194496** (41) 2000 02 28
 (51) *E06C 9/04* (2006.01)
E02D 29/12 (2006.01)
 (21) 334953 (22) 1999 08 17
 (30) 98 249062 1998 08 20 JP
 (72) Takahashi Eizo
 (73) MIYAMA KOGYO KABUSHIKI KAISHA, Saitama-ken (JP)
 (54) Klamra wiazowa z odbłyśnikami

B1 (11) **194520** (41) 2003 02 10
 (51) *E21C 27/00* (2006.01)
E21C 35/187 (2006.01)
 (21) 348957 (22) 2001 07 27
 (72) Czuzow Wasilij, Płonka Rudolf, Knyć Józef, Sok Henryk, Styrski Bogusław, Musioł Czesław
 (73) Fabryka Maszyn FAMUR S.A., Katowice (PL)
 (54) Kombajn górniczy ścianowy

B1 (11) **194569** (41) 2001 12 17
 (51) *E21C 29/22* (2006.01)
 (21) 348387 (22) 2001 06 27
 (72) Turczyk Adrian, Muszyński Jan, Nowak Marian, Sekular Krzysztof, Dziura Jan, Tokarz Adam, Franik Teodor, Styrski Bogusław, Skrzypiec Andrzej, Kusak Edward, Tytko Stanisław

(73) ZDT - KOMAG Sp. z o.o., Mikołów (PL)
 (54) Bezścięgnowy mechanizm posuwu kombajnu górniczego

B1 (11) **194739** (41) 2004 10 04
 (51) **E21C 35/00** (2006.01)
 (21) 361228 (22) 2001 09 26
 (30) 00 680009 2000 10 05 US
 (86) 2001 09 26 PCT/US01/30372
 (87) 2002 04 11 WO02/29699, PCT Gazette nr 15/02
 (72) Courtney James C., Statler Daniel C., Topka Kenneth J., Woods Gerald L.
 (73) KENNAMETAL, INC., Latrobe (US)
 (54) Sposób wyboru wrębiarki

B1 (11) **194738** (41) 2002 12 16
 (51) **E21D 11/22** (2006.01)
 (21) 347951 (22) 2001 06 04
 (76) Ciałkowski Bogusław, Katowice (PL)
 (54) Strzeżenie do obudowy górnich

B1 (11) **194474** (41) 2002 01 14
 (51) **E21D 20/00** (2006.01)
 (21) 348944 (22) 2001 07 27
 (72) Sajdak Jan
 (73) SAJMET Jan Sajdak, Paweł Sajdak, Małgorzata Armatys, Spółka Jawna, Psary k/Wrocławia (PL)
 (54) Wieżyczka wierząco - kotwiąca do samojezdnego wozu kotwiącego

B1 (11) **194736** (41) 2001 04 23
 (51) **E21D 23/04** (2006.01)
 (21) 342202 (22) 2000 08 25
 (72) Parkietny Kazimierz, Mika Marek, Sośnica Joachim, Pawlik Kazimierz
 (73) Fabryka Zmechanizowanych Obudów Ścianowych FAZOS S.A., Tarnowskie Góry (PL)
 (54) Mechanizm blokady ruchu w obudowie górnich

B1 (11) **194612** (41) 2003 02 10
 (51) **E21D 5/00** (2006.01)
E21D 5/12 (2006.01)
 (21) 349020 (22) 2001 08 01
 (72) Stałęga Stanisław, Rułka Kazimierz, Bromek Tadeusz, Kowalski Edward, Rotkegel Marek, Daniłowicz Roman, Dąbrowa Kazimierz, Potyka Jan, Zelder Mariusz
 (73) Główny Instytut Górnictwa, Katowice (PL)
 (54) Sposób likwidowania szybu kopalnianego

B1 (11) **194737** (41) 2001 09 10
 (51) **E21F 13/08** (2006.01)
B65G 21/00 (2006.01)
 (21) 346434 (22) 2001 03 12
 (72) Hajduk Jan, Bładyniec Kazimierz, Jaszczak Dariusz
 (73) SIGMA S.A., Barak (PL)
 (54) Urządzenie zapadkowe

B1 (11) **194573** (41) 2003 02 10
 (51) **E21F 17/00** (2006.01)
 (21) 349056 (22) 2001 08 03
 (72) Bełza Marek, Wojtas Piotr, Wasilewski Stanisław, Babecki Dariusz, Bronder Arkadiusz
 (73) Centrum Elektryfikacji i Automatykacji Górnictwa EMAG, Katowice (PL)
 (54) Układ transparentu świetlnego zwłaszcza dla podziemi kopalń

B1 (11) **194577** (41) 2003 04 07
 (51) **E21F 5/00** (2006.01)
A62C 2/00 (2006.01)

(21) 349969 (22) 2001 10 02
 (72) Wargocki Marian, Sobolewski Mirosław, Sural Zbigniew
 (73) Instytut Budownictwa, Mechanizacji i Elektryfikacji Rolnictwa, Warszawa (PL)
 (54) Urządzenie do gaszenia ognia

B1 (11) **194477** (41) 2004 01 26
 (51) **E21F 5/00** (2006.01)
 (21) 355079 (22) 2002 07 17
 (76) Tor Andrzej, Siemianowice Śl. (PL); Łukosz Mieczysław, Jastrzębie (PL); Niezgodą Franciszek, Pawłowice (PL); Jakubów Antoni, Jastrzębie Zdrój (PL); Cygankiewicz Janusz, Katowice (PL); Zieleźnik Józef, Łąka (PL); Lasek Marian, Rybnik (PL); Szymik Joachim, Jankowice (PL); Ploch Andrzej, Świętochłowice (PL)
 (54) Sposób oraz urządzenie do zapobiegania zagrożeniom pożarowym w wyrobiskach ścianowych

B1 (11) **194584** (41) 2001 10 22
 (51) **F01C 1/063** (2006.01)
F02B 53/00 (2006.01)
F03C 2/00 (2006.01)
 (21) 339585 (22) 2000 04 11
 (76) Zniszczyński Andrzej, Lublin (PL)
 (54) Maszyna wirnikowo-wyporowa

B1 (11) **194708** (41) 2002 03 11
 (51) **F04C 2/08** (2006.01)
 (21) 346930 (22) 1999 09 17
 (30) 98 60102730 1998 10 01 US
 (86) 1999 09 17 PCT/US99/21653
 (87) 2000 04 13 WO00/20759, PCT Gazette nr 15/00
 (72) Ramanathan Ravi, Wrisley Robert E., Parsons Tom J., Hyun Kun S.
 (73) DOW GLOBAL TECHNOLOGIES INC, Midland (US)
 (54) Pompa zębata o dużej wydajności, do pompowania płynów o dużej lepkości

B1 (11) **194698** (41) 2000 11 20
 (51) **F04D 29/18** (2006.01)
F04D 1/04 (2006.01)
 (21) 338795 (22) 1998 08 24
 (30) 97 08794 1997 08 26 AU
 (86) 1998 08 24 PCT/AU98/00677
 (87) 1999 03 04 WO99/10657, PCT Gazette nr 09/99
 (72) Burgess Kevin Edward
 (73) WARMAN INTERNATIONAL LIMITED, Artarmon (AU)
 (54) Sposób modyfikacji napędzanego wirnika pompy diagonalnej oraz napędzany wirnik pompy diagonalnej

B1 (11) **194669** (41) 1999 12 20
 (51) **F15B 15/14** (2006.01)
F15B 15/26 (2006.01)
 (21) 333644 (22) 1999 06 10
 (30) 98 19826129 1998 06 12 DE
 (76) Grasl Andreas, Heiligeneich (AT)
 (54) Cylinder pneumatyczny do poruszania nastawnego elementu, zwłaszcza przepustnicy odprowadzania spalin

B1 (11) **194630** (41) 2001 05 07
 (51) **F16B 19/14** (2006.01)
B25C 1/18 (2006.01)
F16L 3/137 (2006.01)
H02G 3/30 (2006.01)
 (21) 341978 (22) 1999 11 25
 (30) 98 9815022 1998 11 30 FR
 (86) 1999 11 25 PCT/FR99/02915
 (87) 2000 06 08 WO00/32949, PCT Gazette nr 23/00
 (72) Le Bihan Loic

(73) LEGRAND, Limoges (FR); LEGRAND SNC, Limoges (FR)
 (54) Zestaw do mocowania przedmiotu na wsporniku i element do mocowania przedmiotu na wsporniku

B1 (11) **194608** (41) 2001 01 29
 (51) **F16B 23/00** (2006.01)
 (21) 340302 (22) 1998 10 28
 (30) 97 961626 1997 10 31 US
 (86) 1998 10 28 PCT/US98/22864
 (87) 1999 05 14 WO99/23389, PCT Gazette nr 19/99
 (72) Stacy W. Dodd
 (73) PHILLIPS SCREW COMPANY, Wakefield (US)
 (54) Gwintowany element złączny z zagłębieniem w łbie do wprowadzenia wkrętaka

B1 (11) **194539** (41) 2000 06 19
 (51) **F16D 65/04** (2006.01)
 (21) 330171 (22) 1998 12 07
 (72) Kaluba Marian
 (73) Instytut Pojazdów Szynowych TABOR, Poznań (PL)
 (54) Element hamulcowy, zwłaszcza do hamulców pojazdów szynowych

B1 (11) **194501** (41) 2000 10 23
 (51) **F16J 15/26** (2006.01)
 (21) 339539 (22) 2000 04 10
 (30) 99 99810300 1999 04 12 EP
 (72) Fontana Gian Paolo
 (73) Wärtsilä Schweiz AG, Winterthur (CH)
 (54) Pierścień dławnicowy do dławnicy silnika wodzikowego dwusuwowego wysokoprężnego dużej mocy

B1 (11) **194564** (41) 2003 04 22
 (51) **F16K 1/22** (2006.01)
 (21) 351504 (22) 2000 04 20
 (30) 99 19918128 1999 04 21 DE
 (86) 2000 04 20 PCT/EP00/03645
 (87) 2000 11 02 WO00/65261, PCT Gazette nr 44/00
 (76) Möllmann Dieter, Wildeshausen (DE)
 (54) Urządzenie do sterowania przepływającymi mediami i sposób wytwarzania urządzenia do sterowania przepływającymi mediami

B1 (11) **194598** (41) 2004 04 05
 (51) **F16K 1/36** (2006.01)
F16K 31/68 (2006.01)
 (21) 355173 (22) 2000 09 11
 (30) 99 19944365 1999 09 16 DE
 (86) 2000 09 11 PCT/DK00/00499
 (87) 2001 03 22 WO01/20209, PCT Gazette nr 12/01
 (72) Garm Fester, Messmer James David
 (73) DANFOSS A/S, Nordborg (DK)
 (54) Zawór, zwłaszcza zawór grzejnikowy

B1 (11) **194599** (41) 2001 05 21
 (51) **F16K 31/64** (2006.01)
F24D 19/10 (2006.01)
 (21) 343966 (22) 2000 11 16
 (30) 99 19955261 1999 11 17 DE
 (72) Wiwe Jorgen Seindal, Garm Fester, Holck Poul
 (73) DANFOSS A/S, Nordborg (DK)
 (54) Zawór, w szczególności zawór termostatyczny do urządzeń grzewczych

B1 (11) **194613** (41) 2001 05 21
 (51) **F16K 31/64** (2006.01)
F24D 19/10 (2006.01)
 (21) 343967 (22) 2000 11 16
 (30) 99 19955257 1999 11 17 DE

(72) Wiwe Jorgen Seindal, Garm Fester, Holck Poul
 (73) DANFOSS A/S, Nordborg (DK)
 (54) Zawór, w szczególności zawór termostatyczny do urządzeń grzewczych

B1 (11) **194614** (41) 2001 05 21
 (51) **F16K 31/64** (2006.01)
 (21) 343968 (22) 2000 11 16
 (30) 99 19955258 1999 11 17 DE
 (72) Wiwe Jorgen Seindal, Garm Fester, Holck Poul
 (73) DANFOSS A/S, Nordborg (DK)
 (54) Zawór, w szczególności zawór termostatyczny do urządzeń grzewczych

B1 (11) **194615** (41) 2001 05 21
 (51) **F16K 31/64** (2006.01)
F24D 19/10 (2006.01)
 (21) 343969 (22) 2000 11 16
 (30) 99 19955263 1999 11 17 DE
 (72) Wiwe Jorgen Seindal, Garm Fester, Holck Poul
 (73) DANFOSS A/S, Nordborg (DK)
 (54) Zawór, w szczególności zawór termostatyczny do urządzeń grzewczych

B1 (11) **194607** (41) 2004 04 05
 (51) **F16K 31/68** (2006.01)
 (21) 355174 (22) 2000 09 11
 (30) 99 19944364 1999 09 16 DE
 (86) 2000 09 11 PCT/DK00/00497
 (87) 2001 03 22 WO01/20207, PCT Gazette nr 12/01
 (72) Garm Fester
 (73) DANFOSS A/S, Nordborg (DK)
 (54) Zawór wkładkowy do grzejnika członowego

B3 (11) **194540** (41) 2001 09 10
 (51) **F16L 33/207** (2006.01)
 (21) 338717 (22) 2000 02 28
 (61) 189600
 (72) Lech Adam, Rybak Ryszard
 (73) SKS PIPES KAŃCZUGA Spółka z o.o., Kańczuga (PL)
 (54) Łącznik do rur

B1 (11) **194488** (41) 2003 04 22
 (51) **F16L 55/033** (2006.01)
F24F 13/24 (2006.01)
 (21) 351440 (22) 2000 03 22
 (30) 99 9901124 1999 03 26 SE
 (86) 2000 03 22 PCT/SE00/00561
 (87) 2000 10 05 WO00/58659, PCT Gazette nr 40/00
 (72) Pettersson Leif
 (73) PAROC GROUP OY AB, Vanda (FI)
 (54) Okładzina tłumika do kanałów powietrznych i gazowych

B1 (11) **194679** (41) 2001 01 02
 (51) **F16L 59/14** (2006.01)
 (21) 341022 (22) 2000 06 27
 (30) 99 99112457 1999 06 30 EP
 (72) Hoepler Klaus, Puehringer Herbert, Schick Peter
 (73) Schiedel GmbH + Co., Muenchen (DE)
 (54) Zespół szybów wentylacyjnych stanowiących część centralnego układu napowietrzania domu mieszkalnego

B1 (11) **194725** (41) 2003 03 24
 (51) **F17C 1/08** (2006.01)
 (21) 351123 (22) 2000 04 26
 (30) 99 60132201 1999 05 03 US
 (86) 2000 04 26 PCT/US00/11069
 (87) 2000 11 09 WO00/66940, PCT Gazette nr 45/00

(72) Warner Mark J.
 (73) ALLIANT TECHSYSTEMS INC., Edina (US)
 (54) Konstrukcja zestawu modułów zamykających do utworzenia z nich konstrukcji zamykającej zakończenie wielokomorowego zbiornika ciśnieniowego

B1 (11) **194730** (41) 2002 03 25

(51) **F21V 17/06** (2006.01)
F21V 17/16 (2006.01)
F21S 4/00 (2006.01)

(21) 342678 (22) 2000 09 21
 (72) Kaszkiel Grzegorz, Rudkiewicz Tomasz Andrzej
 (73) ELGO Lighting Industries Spółka Akcyjna, Gostynin (PL)
 (54) Belka montażowa oprawy oświetleniowej

B1 (11) **194732** (41) 2002 06 03

(51) **F21V 17/06** (2006.01)
F21V 17/16 (2006.01)
F21S 4/00 (2006.01)

(21) 344066 (22) 2000 11 23
 (72) Kaszkiel Grzegorz, Rudkiewicz Tomasz Andrzej
 (73) ELGO Lighting Industries Spółka Akcyjna, Gostynin (PL)
 (54) Oprawa świetlówkowa

B1 (11) **194733** (41) 2002 07 01

(51) **F21V 17/06** (2006.01)
F21V 17/16 (2006.01)
F21S 4/00 (2006.01)

(21) 344846 (22) 2000 12 28
 (72) Kaszkiel Grzegorz, Rudkiewicz Tomasz Andrzej
 (73) ELGO Lighting Industries Spółka Akcyjna, Gostynin (PL)
 (54) Oprawa świetlówkowa

B1 (11) **194728** (41) 2003 02 24

(51) **F22B 37/10** (2006.01)
 (21) 350942 (22) 2000 04 03
 (30) 99 305962 1999 05 06 US
 (86) 2000 04 03 PCT/US00/08861
 (87) 2000 11 16 WO00/68615, PCT Gazette nr 46/00
 (72) Walker David J., Wietzke Donald L., Anderson Gary F., Romansky Richard F. Jr.
 (73) THE BABCOCK & WILCOX COMPANY, New Orleans (US)
 (54) Ściana rurowa i sekcja rurowa w kotle z krążącym złożem fluidalnym

B1 (11) **194653** (41) 2003 07 28

(51) **F23D 11/00** (2006.01)
 (21) 351771 (22) 2002 01 18
 (76) Karcz Henryk, Wrocław (PL)

(54) Zespół zasilania powietrzem rozruchowo-podtrzymującego palnika olejowego kotłów energetycznych, a zwłaszcza fluidalnych

B1 (11) **194644** (41) 2001 10 22

(51) **F23G 7/10** (2006.01)
 (21) 347203 (22) 2001 04 23
 (72) Bednarz Ludwik, Cieślak Marian, Cieślak Janusz
 (73) Cieślak Marian, Oława (PL); Cieślak Janusz, Oława (PL)
 (54) Sposób spalania słomy w kotle i kocioł wodny opalany słomą

B1 (11) **194572** (41) 2001 01 29

(51) **F24F 7/04** (2006.01)
E04F 17/04 (2006.01)
F24F 17/04 (2006.01)

(21) 334594 (22) 1999 07 22
 (72) Piotrowski Jerzy Zbigniew
 (73) Politechnika Świętokrzyska, Kielce (PL)
 (54) System nawiewny dla urządzeń grzewczych gazowych

B1 (11) **194448** (41) 2002 07 15

(51) **F25B 21/02** (2006.01)
 (21) 345081 (22) 2001 01 12
 (72) Brandel Bolesław, Rayss Jan
 (73) Uniwersytet Marii Curie-Skłodowskiej, Lublin (PL)
 (54) Układ transportu ciepła

B1 (11) **194446** (41) 2002 12 16

(51) **F27B 17/02** (2006.01)
 (21) 347919 (22) 2001 06 06
 (72) Przybyło Witold, Zabdyr Leszek
 (73) POLSKA AKADEMIA NAUK Instytut Metalurgii i Inżynierii Materiałowej im. Aleksandra Krupkowskiego, Kraków (PL)
 (54) Układ gazowy do zastosowania atmosfery ochronnej dla grzejnika wysokotemperaturowego pieca laboratoryjnego

B1 (11) **194451** (41) 2002 12 30

(51) **F27B 7/34** (2006.01)
F26B 11/02 (2006.01)
 (21) 348312 (22) 2001 06 25
 (72) Kobus Leszek, Bartosz Zenon
 (73) Przedsiębiorstwo Techniki Ciepłej PIECOSERWIS Sp. z o.o., Gliwice (PL)
 (54) Komora grzewcza, szczególnie dla suszarki obrotowej lub pieca obrotowego

B1 (11) **194522** (41) 2002 11 18

(51) **G01C 9/00** (2006.01)
G01N 33/00 (2006.01)
 (21) 347445 (22) 2001 05 09
 (72) Kołodziejczyk Mieczysław, Weiss Krzysztof
 (73) Instytut Geodezji i Kartografii, Warszawa (PL)
 (54) Pochyłomierz grawitacyjny kwarcowy

B1 (11) **194588** (41) 2000 06 05

(51) **G01K 7/21** (2006.01)
 (21) 329985 (22) 1998 11 27
 (72) Kowalski Grzegorz
 (73) Instytut Tele i Radiotechniczny, Warszawa (PL)
 (54) Układ linearyzacji platynowego czujnika temperatury

B1 (11) **194567** (41) 2004 07 26

(51) **G01N 21/25** (2006.01)
 (21) 357365 (22) 2000 09 27
 (30) 99 9903656 1999 10 12 SE
 (86) 2000 09 27 PCT/SE00/01866
 (87) 2001 04 19 WO01/27593, PCT Gazette nr 16/01
 (72) Andersson Christer
 (73) VATTENFALL AB (publ), Stockholm (SE)
 (54) Sposób i urządzenie do pomiaru drogą spektrofotometrii stężenia szkodliwych gazów emitowanych przez ciepłownię

B1 (11) **194545** (41) 2002 08 26

(51) **G01N 33/00** (2006.01)
 (21) 346092 (22) 2001 02 22
 (72) Prokowski Zdzisław
 (73) Akademia Rolnicza, Szczecin (PL)
 (54) Urządzenie do ciągłego luminescencyjnego pomiaru koncentracji biomasy fitoplanktonu w wodzie

B1 (11) **194627** (41) 2003 03 10

(51) **G01N 33/00** (2006.01)
G01N 33/50 (2006.01)
 (21) 349412 (22) 2001 08 30
 (72) Kowalski Marek L., Ptasieńska Anetta, Pawliczak Rafał, Bienkiewicz Barbara, DuBuske Lawrence M.

(73) Uniwersytet Medyczny, Łódź (PL)
 (54) Sposób przeprowadzania testu diagnostycznego do wykrywania in vitro niealergicznego nadwrażliwości na aspirynę i inne niesteroidowe leki przeciwzapalne

B1 (11) **194497** (41) 2002 06 17
 (51) **G01R 29/26** (2006.01)
 (21) 344507 (22) 2000 12 13
 (72) Piasecki Józef, Spiralski Ludwik, Hase Lech
 (73) Instytut Łączności, Warszawa (PL)
 (54) Sposób badania odporności na zakłócenia dynamiczne elektronicznych układów cyfrowych

B1 (11) **194602** (41) 2001 06 18
 (51) **G01R 31/26** (2006.01)
 (21) 344803 (22) 2000 12 21
 (72) Górecki Krzysztof, Jasicki Piotr Andrzej, Zarębski Janusz Andrzej
 (73) Akademia Morska w Gdyni, Gdynia (PL)
 (54) Sposób i układ do pomiaru rezystancji termicznej scalonych regulatorów zasilaczy impulsowych

B1 (11) **194686** (41) 2002 01 14
 (51) **G01S 5/00** (2006.01)
G01S 5/14 (2006.01)
 (21) 345899 (22) 1999 07 21
 (30) 98 60096437 1998 08 13 US
 99 264120 1999 03 08 US
 (86) 1999 07 21 PCT/US99/16490
 (87) 2000 02 24 WO00/10028, PCT Gazette nr 08/00
 (72) Bloebaum Leland Scott, Koorapaty Havish, Homiller Daniel P., Zadeh Bagher R.
 (73) ERICSSON INC., Research Triangle Park (US)
 (54) Sposób i system do wspomaganie odbiorników GPS przez sieć komórkową albo PCS

B1 (11) **194512** (41) 2001 12 03
 (51) **G02B 5/02** (2006.01)
G02B 17/00 (2006.01)
F21S 11/00 (2006.01)
 (21) 345246 (22) 1999 06 24
 (30) 98 182452 1998 06 29 JP
 (86) 1999 06 24 PCT/JP99/03377
 (87) 2000 01 06 WO00/00856, PCT Gazette nr 01/00
 (72) Oyama Nobuo
 (73) KABUSHIKI KAISHA S.T.I. JAPAN, Tokio (JP)
 (54) Sposób sterowania rozpraszaniem światła

B1 (11) **194490** (41) 2000 08 14
 (51) **G04G 15/00** (2006.01)
F24C 7/08 (2006.01)
H03K 17/296 (2006.01)
 (21) 338166 (22) 2000 01 31
 (30) 99 29902257 1999 02 09 DE
 (72) Potthof Erwin, Spitzl Walter
 (73) Diehl AKO Stiftung & Co.KG, Wangen im Allgäu (DE)
 (54) Elektroniczny wyłącznik zegarowy kuchenki

B1 (11) **194443** (41) 2002 11 18
 (51) **G05D 23/19** (2006.01)
F24D 19/10 (2006.01)
 (21) 350239 (22) 2000 03 10
 (30) 99 19911237 1999 03 15 DE
 (86) 2000 03 10 PCT/DK00/00098
 (87) 2000 09 21 WO00/55545, PCT Gazette nr 38/00
 (72) Hansen Poul Erik
 (73) DANFOSS A/S, Nordborg (DK)
 (54) System grzewczy oraz sposób działania systemu grzewczego

B1 (11) **194682** (41) 2002 09 09
 (51) **G07F 19/00** (2006.01)
G07D 11/00 (2006.01)
 (21) 349766 (22) 1999 11 15
 (30) 98 60109779 1998 11 25 US
 (86) 1999 11 15 PCT/US99/27044
 (87) 2000 06 02 WO00/31694, PCT Gazette nr 22/00
 (72) Lewis Kim R., Lute Richard C. Jr.
 (73) DIEBOLD, INCORPORATED, North Canton (US)
 (54) Urządzenie do automatycznego przeprowadzania operacji bankowych i sposób zamykania urządzenia do automatycznego przeprowadzania operacji bankowych

B1 (11) **194538** (41) 2003 01 27
 (51) **G08G 5/00** (2006.01)
G01C 21/00 (2006.01)
 (21) 355302 (22) 2002 08 01
 (72) Zawada Tomasz
 (73) Centrum Naukowo-Produkcyjne Elektroniki Profesjonalnej RADWAR S.A. Warszawskie Zakłady Radiowe RAWAR, Warszawa (PL)
 (54) Sposób kontroli prędkości względnej celu i położenia głowicy optoelektronicznej oraz cyfrowy regulator pętli położeniowej widetrakera

B1 (11) **194616** (41) 2002 06 17
 (51) **H01F 1/44** (2006.01)
 (21) 344501 (22) 2000 12 11
 (72) Burcan Jan, Polechoński Władysław
 (73) Politechnika Łódzka, Łódź (PL)
 (54) Sposób wytwarzania materiałów magnetycznych

B1 (11) **194605** (41) 2002 06 03
 (51) **H01F 38/30** (2006.01)
 (21) 344207 (22) 2000 11 30
 (72) Rajchert Regina
 (73) Zakłady POLCONTACT Sp. z o.o., Warszawa (PL)
 (54) Układ domagnesowania magnetowodu przekładnika prądowego

B1 (11) **194508** (41) 2000 07 17
 (51) **H01H 33/12** (2006.01)
H02B 11/18 (2006.01)
H01H 33/66 (2006.01)
 (21) 337680 (22) 2000 01 05
 (30) 99 99830001 1999 01 05 EP
 (72) Sciarra Sandro
 (73) ENEL DISTRIBUZIONE S.p.A., Rzym (IT)
 (54) Wyłącznik wielobiegunowy

B1 (11) **194635** (41) 2003 11 03
 (51) **H01H 71/74** (2006.01)
H01H 71/02 (2006.01)
H01R 4/34 (2006.01)
 (21) 353207 (22) 2000 08 07
 (30) 99 377001 1999 08 18 US
 (86) 2000 08 07 PCT/IB00/01104
 (87) 2001 02 22 WO01/13398, PCT Gazette nr 08/01
 (72) Mueller Robert William, Parks David Allen, Whitaker Thomas Alan
 (73) EATON CORPORATION, Cleveland (US)
 (54) Wyłącznik elektryczny z wymiennym zespołem wyzwalaającym

B1 (11) **194492** (41) 2003 10 06
 (51) **H01H 85/32** (2006.01)
H01H 85/54 (2006.01)

(21) 353009 (22) 2000 07 20
 (30) 99 19934541 1999 07 22 DE
 99 29912854 1999 07 22 DE
 (86) 2000 07 20 PCT/EP00/06944
 (87) 2001 02 01 WO01/08190, PCT Gazette nr 05/01
 (76) Bruchmann Klaus, Coburg (DE)
 (54) Dźwignia przełączająca dla zespołu łącznika mechanizmowego z bezpiecznikami i zespół łącznika mechanizmowego z bezpiecznikami

B1 (11) **194570** (41) 2001 04 09
 (51) **H01R 13/58** (2006.01)
 (21) 335913 (22) 1999 10 07
 (72) Gulbicki Józef
 (73) Zakłady Sprzętu Instalacyjnego POLAM-NAKŁO S.A., Nakło n/Notecią (PL)
 (54) Odciążka samozaciskowa złącza elektrycznego

B1 (11) **194571** (41) 2001 04 09
 (51) **H01R 24/00** (2006.01)
 (21) 335914 (22) 1999 10 07
 (72) Książczak Waldemar, Szala Leszek
 (73) Zakłady Sprzętu Instalacyjnego POLAM-NAKŁO S.A., Nakło n/Notecią (PL)
 (54) Złącze elektryczne nierozbieralne

B1 (11) **194485** (41) 2002 02 11
 (51) **H02P 5/74** (2006.01)
E21C 29/00 (2006.01)
 (21) 341841 (22) 2000 08 02
 (72) Knyć Józef, Sok Henryk, Styrski Bogusław, Frąckowiak Czesław, Musioł Czesław
 (73) Fabryka Maszyn FAMUR S.A., Katowice (PL)
 (54) Układ elektryczny zasilania górniczego kombajnu wyposażonego w ciągniki napędzane elektrycznie

B1 (11) **194715** (41) 2002 06 03
 (51) **H02P 6/04** (2006.01)
 (21) 344129 (22) 2000 11 27
 (72) Hempowicz Paweł
 (73) Politechnika Gdańska, Gdańsk (PL)
 (54) Sposób zmniejszania wartości prądu pobieranego przez grupę silników podczas samorozruchu

B1 (11) **194606** (41) 2001 09 24
 (51) **H03B 5/32** (2006.01)
 (21) 338973 (22) 2000 03 13
 (72) Smolarski Andrzej
 (73) Instytut Tele-i Radiotechniczny, Warszawa (PL)
 (54) Blok stabilizowanej temperatury generatora kwarcowego OCXO

B1 (11) **194543** (41) 2001 07 16
 (51) **H03H 11/46** (2006.01)
H03H 11/40 (2006.01)
 (21) 337740 (22) 2000 01 05
 (72) Borczyński Janusz, Chudorliński Jerzy
 (73) Instytut Tele i Radiotechniczny, Warszawa (PL)
 (54) Układ elektroniczny o skokowo zmiennej oporności wejściowej

B1 (11) **194731** (41) 2001 09 10
 (51) **H03H 21/00** (2006.01)
 (21) 343938 (22) 1999 04 28
 (30) 98 19820908 1998 05 09 DE
 (86) 1999 04 28 PCT/EP99/02877
 (87) 1999 11 18 WO99/59245, PCT Gazette nr 46/99
 (72) Lin Jinan, Erbar Maximilian

(73) DEUTSCHE THOMSON-BRANDT GMBH, Villingen-Schwenningen (DE)
 (54) Sposób wyznaczenia algorytmu minimalnego odchylenia kwadratowego filtru adaptacyjnego

B3 (11) **194481** (41) 2001 10 08
 (51) **H03H 7/09** (2006.01)
 (21) 339247 (22) 2000 03 27
 (61) 171571
 (76) Antosiuk Jacek, Warszawa (PL); Major Joanna, Warszawa (PL)
 (54) Przeciwwzakłóceniaowy filtr zasilający

B3 (11) **194444** (41) 2001 08 27
 (51) **H03H 9/19** (2006.01)
 (21) 338661 (22) 2000 02 25
 (61) 192506
 (72) Weiss Krzysztof, Szulc Wiesław
 (73) Instytut Tele i Radiotechniczny, Warszawa (PL)
 (54) Rezonator kwarcowy cięcia SC

B1 (11) **194666** (41) 2001 04 23
 (51) **H04B 1/38** (2006.01)
H04Q 7/32 (2006.01)
 (21) 341576 (22) 1998 12 10
 (30) 97 19755049 1997 12 11 DE
 (86) 1998 12 10 PCT/DE98/03634
 (87) 1999 06 17 WO99/30422, PCT Gazette nr 24/99
 (72) Moeller Stephan, Murgas Hans
 (73) ROBERT BOSCH GMBH, Stuttgart (DE)
 (54) Sposób eksploatacji telekomunikacyjnego urządzenia końcowego i telekomunikacyjne urządzenie końcowe

B1 (11) **194651** (41) 1999 04 26
 (51) **H04B 7/00** (2006.01)
H04L 12/28 (2006.01)
 (21) 329226 (22) 1998 10 14
 (72) Burger Oldrich, Otisk Milan
 (73) B Plus TV A.S., Klimkovic (CZ)
 (54) System komunikacyjny

B1 (11) **194525** (41) 2001 12 17
 (51) **H04Q 7/00** (2006.01)
 (21) 345324 (22) 1999 06 30
 (30) 98 19829196 1998 06 30 DE
 (86) 1999 06 30 PCT/DE99/01909
 (87) 2000 01 13 WO00/02401, PCT Gazette nr 02/00
 (72) Kunz Albrecht, Nasshan Markus, Jarbot Lutz, Landenberger Holger
 (73) SIEMENS AKTIENGESELLSCHAFT, München (DE)
 (54) Interfejs radiowy dla systemu telekomunikacyjnego z bezprzewodową transmisją między ruchomymi i/lub stacjonarnymi urządzeniami nadawczo-odbiorczymi

B1 (11) **194636** (41) 2000 08 28
 (51) **H05B 1/02** (2006.01)
G05D 23/19 (2006.01)
 (21) 338818 (22) 2000 03 03
 (72) Tytko Stanisław, Mruzek Krzysztof
 (73) Kompania Węglowa Spółka Akcyjna, Katowice (PL)
 (54) Układ automatycznego sterowania nagrzewnicami szybowymi

B1 (11) **194489** (41) 2000 10 23
 (51) **H05K 5/00** (2006.01)
H05K 5/02 (2006.01)
 (21) 339607 (22) 2000 04 12
 (30) 99 29906726 1999 04 16 DE
 (72) Kirner Herbert

(73) Mannesmann VDO AG, Frankfurt (DE)
 (54) Prostopadłościenna obudowa do wbudowania, posiadająca
 najmniejszy wymiar w kierunku osi pionowej

B1 (11) 194650 (41) 2001 08 13

(51) H05K 9/00 (2006.01)

H03B 1/00 (2006.01)

H03B 5/32 (2006.01)

(21) 338312 (22) 2000 02 07

(72) Nafalski Lucjan

(73) Instytut Tele- i Radiotechniczny, Warszawa (PL)

(54) Układ ekranowania rezonatora w generatorze bardzo wielkiej
 częstotliwości, stabilizowanym rezonatorem piezoelektrycznym

INDEKS UDZIELONYCH PATENTÓW,
 WEDŁUG SYMBOLI MKP

Symbol MKP	Nr patentu	Symbol MKP	Nr patentu
1	2	1	2
A01J 5/08 (2006.01)	194648	A61K 31/4025 (2006.01)	194750
A01J 5/00 (2006.01)	194648*	A61K 31/565 (2006.01)	194750*
A01N 25/02 (2006.01)	194582	A61K 31/404 (2006.01)	194611
A01N 25/22 (2006.01)	194582*	A61K 31/42 (2006.01)	194717
A01N 37/22 (2006.01)	194582*	A61K 31/445 (2006.01)	194597
A01N 47/10 (2006.01)	194582*	A61K 31/645 (2006.01)	194597*
A01N 33/04 (2006.01)	194746	A61K 31/4535 (2006.01)	194595
A01N 35/02 (2006.01)	194746*	A61K 9/22 (2006.01)	194595*
A01N 47/12 (2006.01)	194684*	A61K 31/454 (2006.01)	194721
A01N 43/90 (2006.01)	194633*	A61K 31/485 (2006.01)	194721*
A01P 1/00 (2006.01)	194684*	A61K 31/663 (2006.01)	194552
A01P 3/00 (2006.01)	194684*	A61K 9/20 (2006.01)	194552*
A01P 1/00 (2006.01)	194676*	A61K 31/7135 (2006.01)	194749
A01Q 19/00 (2006.01)	194684*	A61K 31/7068 (2006.01)	194749*
A23L 1/105 (2006.01)	194521	A61K 9/08 (2006.01)	194749*
A23L 1/09 (2006.01)	194521*	A61K 31/724 (2006.01)	194696
A23L 1/18 (2006.01)	194504	A61K 33/10 (2006.01)	194696*
A23L 1/227 (2006.01)	194722	A61K 35/54 (2006.01)	194590
A24C 3/06 (2006.01)	194700	A61K 35/74 (2006.01)	194697
A24C 5/20 (2006.01)	194515	A61K 36/15 (2006.01)	194506
A46B 7/06 (2006.01)	194724	A61K 36/66 (2006.01)	194665
A46B 7/04 (2006.01)	194724*	A61K 38/00 (2006.01)	194483
A46D 1/05 (2006.01)	194726	A61K 49/00 (2006.01)	194744
A46D 9/02 (2006.01)	194726*	A61K 6/033 (2006.01)	194711
A47C 17/86 (2006.01)	194578	A61K 8/19 (2006.01)	194695
A47C 23/04 (2006.01)	194551*	A61K 8/25 (2006.01)	194695*
A47J 31/40 (2006.01)	194704	A61K 8/24 (2006.01)	194695*
A47K 5/18 (2006.01)	194659*	A61K 8/27 (2006.01)	194498
A47L 13/16 (2006.01)	194563	A61K 8/49 (2006.01)	194498*
A47L 23/05 (2006.01)	194743	A61K 8/44 (2006.01)	194684
A61B 17/60 (2006.01)	194464	A61K 8/81 (2006.01)	194691
A61B 5/085 (2006.01)	194694	A61K 8/89 (2006.01)	194691*
A61C 8/00 (2006.01)	194748	A61K 9/08 (2006.01)	194558
A61F 5/05 (2006.01)	194464*	A61K 31/52 (2006.01)	194558*
A61F 9/007 (2006.01)	194744*	A61K 47/12 (2006.01)	194558*
A61K 31/19 (2006.01)	194527	A61K 9/127 (2006.01)	194502
A61K 9/50 (2006.01)	194527*	A61K 38/18 (2006.01)	194502*
A61K 31/19 (2006.01)	194580	A61K 9/16 (2006.01)	194559
A61K 31/191 (2006.01)	194579	A61K 9/28 (2006.01)	194559*
A61K 31/277 (2006.01)	194604	A61K 31/7048 (2006.01)	194559*
A61K 31/41 (2006.01)	194604*	A61K 9/16 (2006.01)	194740
A61K 31/4422 (2006.01)	194604*	A61K 31/495 (2006.01)	194740*

*) Patent oznaczony więcej niż jednym symbolem klasyfikacyjnym. Ogłoszenie dotyczące tego patentu można znaleźć pod symbolem klasyfikacyjnym odpowiadającym numerowi bez gwiazdki.

1	2	1	2
A61K 9/20 (2006.01)	194526	A61P 35/00 (2006.01)	194506*
A61K 31/19 (2006.01)	194526*	A61P 41/00 (2006.01)	194744*
A61K 47/26 (2006.01)	194526*	A61P 3/10 (2006.01)	194505*
A61K 9/22 (2006.01)	194505	A61P 19/02 (2006.01)	194480*
A61K 31/64 (2006.01)	194505*	A61P 25/00 (2006.01)	194480*
A61K 9/22 (2006.01)	194702	A61P 35/00 (2006.01)	194480*
A61K 9/46 (2006.01)	194702*	A61P 25/00 (2006.01)	194735*
A61K 31/00 (2006.01)	194702*	A61P 5/06 (2006.01)	194560*
A61K 9/28 (2006.01)	194634	A61P 9/10 (2006.01)	194637*
A61K 31/4439 (2006.01)	194634*	A61P 9/00 (2006.01)	194670*
A61K 31/195 (2006.01)	194480*	A61P 9/10 (2006.01)	194670*
A61K 31/216 (2006.01)	194480*	A61P 17/06 (2006.01)	194670*
A61K 31/16 (2006.01)	194745*	A61P 19/08 (2006.01)	194670*
A61K 31/10 (2006.01)	194735*	A61P 29/00 (2006.01)	194670*
A61K 31/44 (2006.01)	194735*	A61P 35/00 (2006.01)	194670*
A61K 31/505 (2006.01)	194735*	A61P 35/02 (2006.01)	194670*
A61K 31/445 (2006.01)	194560*	A61P 43/00 (2006.01)	194670*
A61K 31/44 (2006.01)	194637*	A61P 11/00 (2006.01)	194673*
A61K 31/47 (2006.01)	194670*	A61P 17/00 (2006.01)	194673*
A61K 31/495 (2006.01)	194670*	A61P 29/00 (2006.01)	194692*
A61K 31/498 (2006.01)	194670*	A61P 11/06 (2006.01)	194692*
A61K 31/5377 (2006.01)	194670*	A61P 9/00 (2006.01)	194692*
A61K 31/47 (2006.01)	194532*	A61P 3/10 (2006.01)	194692*
A61K 31/4164 (2006.01)	194673*	A61P 35/00 (2006.01)	194692*
A61K 31/4178 (2006.01)	194673*	A61P 17/06 (2006.01)	194689*
A61K 31/4764 (2006.01)	194692*	A61P 19/02 (2006.01)	194689*
A61K 38/05 (2006.01)	194692*	A61P 27/02 (2006.01)	194689*
A61K 38/06 (2006.01)	194692*	A61P 35/00 (2006.01)	194689*
A61K 38/07 (2006.01)	194692*	A61P 31/18 (2006.01)	194660*
A61K 31/505 (2006.01)	194689*	A61P 25/00 (2006.01)	194533*
A61K 31/535 (2006.01)	194689*	A61P 9/00 (2006.01)	194533*
A61K 31/54 (2006.01)	194689*	A61P 9/00 (2006.01)	194688*
A61K 31/53 (2006.01)	194660*	A61P 25/00 (2006.01)	194688*
A61K 31/535 (2006.01)	194533*	A61P 25/06 (2006.01)	194503*
A61K 31/425 (2006.01)	194710*	A61P 1/04 (2006.01)	194557*
A61K 31/38 (2006.01)	194688*	A61P 9/00 (2006.01)	194557*
A61K 31/496 (2006.01)	194688*	A61P 11/00 (2006.01)	194557*
A61K 31/40 (2006.01)	194649*	A61P 25/06 (2006.01)	194557*
A61K 31/40 (2006.01)	194503*	A61P 25/16 (2006.01)	194557*
A61K 31/5025 (2006.01)	194557*	A61P 25/28 (2006.01)	194557*
A61K 31/551 (2006.01)	194565*	A61P 27/02 (2006.01)	194557*
A61K 38/48 (2006.01)	194589*	A61P 29/00 (2006.01)	194557*
A61K 38/09 (2006.01)	194509*	A61P 35/00 (2006.01)	194557*
A61K 39/395 (2006.01)	194562*	A61P 25/18 (2006.01)	194565*
A61K 48/00 (2006.01)	194452*	A61P 35/00 (2006.01)	194519*
A61L 2/18 (2006.01)	194746*	A61Q 11/00 (2006.01)	194695*
A61L 2/18 (2006.01)	194676	A61Q 5/02 (2006.01)	194498*
A61M 15/00 (2006.01)	194594	A61Q 5/02 (2006.01)	194691*
A61N 2/02 (2006.01)	194547	A62C 37/00 (2006.01)	194566
A61P 29/00 (2006.01)	194580*	A62C 2/00 (2006.01)	194577*
A61P 29/00 (2006.01)	194579*	A63B 71/04 (2006.01)	194587
A61P 3/10 (2006.01)	194604*	A63B 22/20 (2006.01)	194583*
A61P 15/12 (2006.01)	194750*	A63C 5/16 (2006.01)	194583
A61P 25/06 (2006.01)	194611*	A63F 7/24 (2006.01)	194493
A61P 35/04 (2006.01)	194717*	A63H 30/00 (2006.01)	194628
A61P 27/02 (2006.01)	194717*	A63H 30/04 (2006.01)	194621
A61P 25/28 (2006.01)	194597*	A63H 17/395 (2006.01)	194621*
A61P 25/04 (2006.01)	194721*	A63H 33/04 (2006.01)	194556
A61P 29/02 (2006.01)	194721*	B01D 17/038 (2006.01)	194709
A61P 19/00 (2006.01)	194552*	B01D 39/16 (2006.01)	194536
A61P 7/06 (2006.01)	194749*	B01D 53/50 (2006.01)	194642
A61P 37/04 (2006.01)	194749*	B01D 53/83 (2006.01)	194642*
A61P 1/04 (2006.01)	194696*	B01D 53/56 (2006.01)	194720
A61P 29/00 (2006.01)	194590*	B01D 53/86 (2006.01)	194631
A61P 7/02 (2006.01)	194697*	B01D 53/94 (2006.01)	194631*

1	2	1	2	1	2	1	2
194461	C22B 7/04 (2006.01)	194526	A61K 9/20 (2006.01)	194591	B65D 43/08 (2006.01)	194656	C07D 513/04 (2006.01)
194462	C09K 19/20 (2006.01)	194527	A61K 31/19 (2006.01)	194592	B61C 9/52 (2006.01)	194657	C07D 513/04 (2006.01)
194463	C07D 233/60 (2006.01)	194528	C07F 15/00 (2006.01)	194593	C10L 5/14 (2006.01)	194658	C08J 3/22 (2006.01)
194464	A61B 17/60 (2006.01)	194529	C12N 15/09 (2006.01)	194594	A61M 15/00 (2006.01)	194659	B65D 35/28 (2006.01)
194465	C12Q 1/40 (2006.01)	194530	C12N 1/21 (2006.01)	194595	A61K 31/4535 (2006.01)	194660	C07D 251/52 (2006.01)
194466	C07D 301/27 (2006.01)	194531	C12N 1/21 (2006.01)	194596	E05B 47/00 (2006.01)	194661	C01F 7/02 (2006.01)
194467	C07D 301/27 (2006.01)	194532	C07D 215/48 (2006.01)	194597	A61K 31/445 (2006.01)	194662	C10M 101/02 (2006.01)
194468	C01G 7/00 (2006.01)	194533	C07D 265/34 (2006.01)	194598	F16K 1/36 (2006.01)	194663	C08G 77/60 (2006.01)
194469	C12Q 1/02 (2006.01)	194534	C08L 101/00 (2006.01)	194599	F16K 31/64 (2006.01)	194664	C07F 7/08 (2006.01)
194470	C07D 307/58 (2006.01)	194535	B65D 17/34 (2006.01)	194600	B23P 15/00 (2006.01)	194665	A61K 36/66 (2006.01)
194471	C07D 307/83 (2006.01)	194536	B01D 39/16 (2006.01)	194601	C03C 13/06 (2006.01)	194666	H04B 1/38 (2006.01)
194472	E02B 15/04 (2006.01)	194537	B07B 7/086 (2006.01)	194602	G01R 31/26 (2006.01)	194667	C07F 7/18 (2006.01)
194473	B62B 3/04 (2006.01)	194538	G08G 5/00 (2006.01)	194603	E04B 1/18 (2006.01)	194668	C08G 77/08 (2006.01)
194474	E21D 20/00 (2006.01)	194539	F16D 65/04 (2006.01)	194604	A61K 31/277 (2006.01)	194669	F15B 15/14 (2006.01)
194475	C12N 1/21 (2006.01)	194540	F16L 33/207 (2006.01)	194605	H01F 38/30 (2006.01)	194670	C07D 215/20 (2006.01)
194476	C10B 29/02 (2006.01)	194541	C01B 33/113 (2006.01)	194606	H03B 5/32 (2006.01)	194671	C07D 501/00 (2006.01)
194477	E21F 5/00 (2006.01)	194542	B43L 13/00 (2006.01)	194607	F16K 31/68 (2006.01)	194672	C08G 77/08 (2006.01)
194478	C07D 235/08 (2006.01)	194543	H03H 11/46 (2006.01)	194608	F16B 23/00 (2006.01)	194673	C07D 233/44 (2006.01)
194479	C07D 235/04 (2006.01)	194544	B29C 49/08 (2006.01)	194609	E04D 13/08 (2006.01)	194674	C05G 3/10 (2006.01)
194480	C07C 229/42 (2006.01)	194545	G01N 33/00 (2006.01)	194610	B65D 5/04 (2006.01)	194675	B21D 11/10 (2006.01)
194481	H03H 7/09 (2006.01)	194546	B65D 5/18 (2006.01)	194611	A61K 31/404 (2006.01)	194676	A61L 2/18 (2006.01)
194482	B01J 19/00 (2006.01)	194547	A61N 2/02 (2006.01)	194612	E21D 5/00 (2006.01)	194677	C21B 13/10 (2006.01)
194483	A61K 38/00 (2006.01)	194548	B22D 37/00 (2006.01)	194613	F16K 31/64 (2006.01)	194678	C07C 29/76 (2006.01)
194484	C02F 3/12 (2006.01)	194549	B04C 5/10 (2006.01)	194614	F16K 31/64 (2006.01)	194679	F16L 59/14 (2006.01)
194485	H02P 5/74 (2006.01)	194550	C08J 11/08 (2006.01)	194615	F16K 31/64 (2006.01)	194680	C07F 7/10 (2006.01)
194486	B23C 5/20 (2006.01)	194551	B68G 9/00 (2006.01)	194616	H01F 1/44 (2006.01)	194681	C01F 11/18 (2006.01)
194487	C03C 17/25 (2006.01)	194552	A61K 31/663 (2006.01)	194617	B65D 85/10 (2006.01)	194682	G07F 19/00 (2006.01)
194488	F16L 55/033 (2006.01)	194553	B29D 23/00 (2006.01)	194618	C08G 12/42 (2006.01)	194683	B05B 17/06 (2006.01)
194489	H05K 5/00 (2006.01)	194554	C21B 13/14 (2006.01)	194619	C07C 67/44 (2006.01)	194684	A61K 8/44 (2006.01)
194490	G04G 15/00 (2006.01)	194555	C08L 95/00 (2006.01)	194620	C08G 65/327 (2006.01)	194685	C08L 23/10 (2006.01)
194491	B61D 3/20 (2006.01)	194556	A63H 33/04 (2006.01)	194621	A63H 30/04 (2006.01)	194686	G01S 5/00 (2006.01)
194492	H01H 85/32 (2006.01)	194557	C07D 487/04 (2006.01)	194622	B22D 11/045 (2006.01)	194687	C09K 21/14 (2006.01)
194493	A63F 7/24 (2006.01)	194558	A61K 9/08 (2006.01)	194623	C08L 95/00 (2006.01)	194688	C07D 333/38 (2006.01)
194494	C08F 2/22 (2006.01)	194559	A61K 9/16 (2006.01)	194624	B61H 1/00 (2006.01)	194689	C07D 239/94 (2006.01)
194495	B61G 5/02 (2006.01)	194560	C07D 211/62 (2006.01)	194625	B03C 3/16 (2006.01)	194690	C07C 15/08 (2006.01)
194496	E06C 9/04 (2006.01)	194561	C10L 1/18 (2006.01)	194626	B65D 85/68 (2006.01)	194691	A61K 8/81 (2006.01)
194497	G01R 29/26 (2006.01)	194562	C12N 15/13 (2006.01)	194627	G01N 33/00 (2006.01)	194692	C07D 233/54 (2006.01)
194498	A61K 8/27 (2006.01)	194563	A47L 13/16 (2006.01)	194628	A63H 30/00 (2006.01)	194693	C08G 18/48 (2006.01)
194499	C08B 31/00 (2006.01)	194564	F16K 1/22 (2006.01)	194629	B65D 41/04 (2006.01)	194694	A61B 5/085 (2006.01)
194500	C07C 255/02 (2006.01)	194565	C07D 495/04 (2006.01)	194630	F16B 19/14 (2006.01)	194695	A61K 8/19 (2006.01)
194501	F16J 15/26 (2006.01)	194566	A62C 37/00 (2006.01)	194631	B01D 53/86 (2006.01)	194696	A61K 31/724 (2006.01)
194502	A61K 9/127 (2006.01)	194567	G01N 21/25 (2006.01)	194632	B62B 3/02 (2006.01)	194697	A61K 35/74 (2006.01)
194503	C07D 403/06 (2006.01)	194568	C23C 2/18 (2006.01)	194633	C07D 487/04 (2006.01)	194698	F04D 29/18 (2006.01)
194504	A23L 1/18 (2006.01)	194569	E21C 29/22 (2006.01)	194634	A61K 9/28 (2006.01)	194699	C08L 57/00 (2006.01)
194505	A61K 9/22 (2006.01)	194570	H01R 13/58 (2006.01)	194635	H01H 71/74 (2006.01)	194700	A24C 3/06 (2006.01)
194506	A61K 36/15 (2006.01)	194571	H01R 24/00 (2006.01)	194636	H05B 1/02 (2006.01)	194701	B67D 5/06 (2006.01)
194507	B03D 1/16 (2006.01)	194572	F24F 7/04 (2006.01)	194637	C07D 211/90 (2006.01)	194702	A61K 9/22 (2006.01)
194508	H01H 33/12 (2006.01)	194573	E21F 17/00 (2006.01)	194638	C23G 5/00 (2006.01)	194703	B23B 27/16 (2006.01)
194509	C07K 7/23 (2006.01)	194574	E04B 1/70 (2006.01)	194639	C22C 38/04 (2006.01)	194704	A47J 31/40 (2006.01)
194510	C07D 333/36 (2006.01)	194575	C08L 83/04 (2006.01)	194640	E06B 3/66 (2006.01)	194705	B01F 3/04 (2006.01)
194511	B23P 17/00 (2006.01)	194576	C01B 33/143 (2006.01)	194641	B22D 11/04 (2006.01)	194706	C01B 15/023 (2006.01)
194512	G02B 5/02 (2006.01)	194577	E21F 5/00 (2006.01)	194642	B01D 53/50 (2006.01)	194707	C07D 471/04 (2006.01)
194513	C07K 7/06 (2006.01)	194578	A47C 17/86 (2006.01)	194643	C07C 37/11 (2006.01)	194708	F04C 2/08 (2006.01)
194514	C02F 1/469 (2006.01)	194579	A61K 31/191 (2006.01)	194644	F23G 7/10 (2006.01)	194709	B01D 17/038 (2006.01)
194515	A24C 5/20 (2006.01)	194580	A61K 31/19 (2006.01)	194645	B27N 3/18 (2006.01)	194710	C07D 277/24 (2006.01)
194516	B05B 1/04 (2006.01)	194581	E04B 1/80 (2006.01)	194646	C22C 38/00 (2006.01)	194711	A61K 6/033 (2006.01)
194517	C07D 333/16 (2006.01)	194582	A01N 25/02 (2006.01)	194647	B62D 21/00 (2006.01)	194712	C08G 8/10 (2006.01)
194518	B27N 3/04 (2006.01)	194583	A63C 5/16 (2006.01)	194648	A01J 5/08 (2006.01)	194713	C07D 309/30 (2006.01)
194519	C07F 15/00 (2006.01)	194584	F01C 1/063 (2006.01)	194649	C07D 401/12 (2006.01)	194714	B02C 13/18 (2006.01)
194520	E21C 27/00 (2006.01)	194585	E04D 1/04 (2006.01)	194650	H05K 9/00 (2006.01)	194715	H02P 6/04 (2006.01)
194521	A23L 1/105 (2006.01)	194586	D21C 5/02 (2006.01)	194651	H04B 7/00 (2006.01)	194716	E06B 5/16 (2006.01)
194522	G01C 9/00 (2006.01)	194587	A63B 71/04 (2006.01)	194652	C07C 31/22 (2006.01)	194717	A61K 31/42 (2006.01)
194523	C10B 49/16 (2006.01)	194588	G01K 7/21 (2006.01)	194653	F23D 11/00 (2006.01)	194718	C07C 39/16 (2006.01)
194524	C08G 8/10 (2006.01)	194589	C07K 1/14 (2006.01)	194654	C08J 11/24 (2006.01)	194719	B65D 85/10 (2006.01)
194525	H04Q 7/00 (2006.01)	194590	A61K 35/54 (2006.01)	194655	C07D 513/04 (2006.01)	194720	B01D 53/56 (2006.01)

1	2	1	2
194721	A61K 31/454 (2006.01)	194736	E21D 23/04 (2006.01)
194722	A23L 1/227 (2006.01)	194737	E21F 13/08 (2006.01)
194723	C07C 43/225 (2006.01)	194738	E21D 11/22 (2006.01)
194724	A46B 7/06 (2006.01)	194739	E21C 35/00 (2006.01)
194725	F17C 1/08 (2006.01)	194740	A61K 9/16 (2006.01)
194726	A46D 1/05 (2006.01)	194741	B01F 3/04 (2006.01)
194727	C22C 21/02 (2006.01)	194742	B02C 17/18 (2006.01)
194728	F22B 37/10 (2006.01)	194743	A47L 23/05 (2006.01)
194729	C12N 1/20 (2006.01)	194744	A61K 49/00 (2006.01)
194730	F21V 17/06 (2006.01)	194745	C07C 237/20 (2006.01)
194731	H03H 21/00 (2006.01)	194746	A01N 33/04 (2006.01)
194732	F21V 17/06 (2006.01)	194747	B23P 17/00 (2006.01)
194733	F21V 17/06 (2006.01)	194748	A61C 8/00 (2006.01)
194734	E04F 11/035 (2006.01)	194749	A61K 31/7135 (2006.01)
194735	C07C 317/36 (2006.01)	194750	A61K 31/4025 (2006.01)

166

TŁUMACZENIA PATENTÓW EUROPEJSKICH

Poniższe zestawienie zawiera kolejno: kod rodzaju tłumaczenia patentu europejskiego chronionego na terytorium Rzeczypospolitej Polskiej, datę publikacji o udzieleniu lub zmianie patentu europejskiego, rok wydania i numer Europejskiego Biuletynu Patentowego, w którym ogłoszono o udzieleniu lub zmianie patentu, numer patentu europejskiego.

T3 (97) 21 03 2007	2007/12	EP 1467380 B1
T3 (97) 17 01 2007	2007/03	EP 1484195 B1
T3 (97) 10 01 2007	2007/02	EP 1493693 B1
T3 (97) 17 01 2007	2007/03	EP 1493793 B1
T3 (97) 31 01 2007	2007/05	EP 1505104 B1
T3 (97) 07 02 2007	2007/06	EP 1505270 B1
T3 (97) 24 01 2007	2007/04	EP 1507531 B1
T3 (97) 24 01 2007	2007/04	EP 1510694 B1
T3 (97) 17 01 2007	2007/03	EP 1514835 B1
T3 (97) 17 01 2007	2007/03	EP 1522508 B1
T3 (97) 17 01 2007	2007/03	EP 1529432 B1
T3 (97) 14 02 2007	2007/07	EP 1529578 B1
T3 (97) 17 01 2007	2007/03	EP 1529896 B1
T3 (97) 17 01 2007	2007/03	EP 1531021 B1
T3 (97) 10 01 2007	2007/02	EP 1533767 B1
T3 (97) 17 01 2007	2007/03	EP 1535658 B1
T3 (97) 24 01 2007	2007/04	EP 1538344 B1
T3 (97) 24 01 2007	2007/04	EP 1541018 B1
T3 (97) 07 02 2007	2007/06	EP 1541876 B1
T3 (97) 27 12 2006	2006/52	EP 1547555 B1
T3 (97) 24 01 2007	2007/04	EP 1547865 B1
T3 (97) 28 02 2007	2007/09	EP 1560188 B1
T3 (97) 28 02 2007	2007/09	EP 1571021 B1
T3 (97) 03 01 2007	2007/01	EP 1574391 B1
T3 (97) 04 10 2006	2006/40	EP 1575323 B1
T3 (97) 17 01 2007	2007/03	EP 1577498 B1
T3 (97) 13 12 2006	2006/50	EP 1579859 B1
T3 (97) 17 01 2007	2007/03	EP 1586721 B1
T3 (97) 07 02 2007	2007/06	EP 1591676 B1
T3 (97) 28 02 2007	2007/09	EP 1591677 B1
T3 (97) 03 01 2007	2007/01	EP 1593421 B1
T3 (97) 10 01 2007	2007/02	EP 1593607 B1
T3 (97) 17 01 2007	2007/03	EP 1594167 B1
T3 (97) 14 03 2007	2007/11	EP 1595797 B1
T3 (97) 17 01 2007	2007/03	EP 1598297 B1
T3 (97) 13 12 2006	2006/50	EP 1601451 B1
T3 (97) 21 02 2007	2007/08	EP 1607199 B1
T3 (97) 07 02 2007	2007/06	EP 1607995 B1
T3 (97) 07 02 2007	2007/06	EP 1610920 B1
T3 (97) 31 01 2007	2007/05	EP 1617995 B1

T3 (97) 24 01 2007	2007/04	EP 1618046 B1
T3 (97) 21 02 2007	2007/08	EP 1618321 B1
T3 (97) 31 01 2007	2007/05	EP 1618915 B1
T3 (97) 10 01 2007	2007/02	EP 1620049 B1
T3 (97) 24 01 2007	2007/04	EP 1621584 B1
T3 (97) 25 04 2007	2007/17	EP 1622576 B1
T3 (97) 07 03 2007	2007/10	EP 1622969 B1
T3 (97) 17 01 2007	2007/03	EP 1623614 B1
T3 (97) 03 01 2007	2007/01	EP 1624904 B1
T3 (97) 21 02 2007	2007/08	EP 1626433 B1
T3 (97) 24 01 2007	2007/04	EP 1626629 B1
T3 (97) 24 01 2007	2007/04	EP 1627505 B1
T3 (97) 24 01 2007	2007/04	EP 1628061 B1
T3 (97) 07 02 2007	2007/06	EP 1628764 B1
T3 (97) 03 01 2007	2007/01	EP 1633198 B1
T3 (97) 10 01 2007	2007/02	EP 1633512 B1
T3 (97) 24 01 2007	2007/04	EP 1633822 B1
T3 (97) 24 01 2007	2007/04	EP 1634419 B1
T3 (97) 24 01 2007	2007/04	EP 1634488 B1
T3 (97) 03 01 2007	2007/01	EP 1634875 B1
T3 (97) 17 01 2007	2007/03	EP 1636161 B1
T3 (97) 10 01 2007	2007/02	EP 1637675 B1
T3 (97) 03 01 2007	2007/01	EP 1638695 B1
T3 (97) 24 01 2007	2007/04	EP 1641954 B1
T3 (97) 31 01 2007	2007/05	EP 1645921 B1
T3 (97) 29 11 2006	2006/48	EP 1646308 B1
T3 (97) 27 12 2006	2006/52	EP 1647954 B1
T3 (97) 24 01 2007	2007/04	EP 1648683 B1
T3 (97) 17 01 2007	2007/03	EP 1648840 B1
T3 (97) 03 01 2007	2007/01	EP 1648899 B1
T3 (97) 21 03 2007	2007/12	EP 1651270 B1
T3 (97) 29 11 2006	2006/48	EP 1651335 B1
T3 (97) 03 01 2007	2007/01	EP 1651470 B1
T3 (97) 14 02 2007	2007/07	EP 1651640 B1
T3 (97) 31 01 2007	2007/05	EP 1651906 B1
T3 (97) 21 02 2007	2007/08	EP 1653027 B1
T3 (97) 10 01 2007	2007/02	EP 1653809 B1
T3 (97) 24 01 2007	2007/04	EP 1654428 B1
T3 (97) 17 01 2007	2007/03	EP 1654433 B1
T3 (97) 10 01 2007	2007/02	EP 1656949 B1
T3 (97) 27 12 2006	2006/52	EP 1658107 B1
T3 (97) 24 01 2007	2007/04	EP 1660835 B1
T3 (97) 17 01 2007	2007/03	EP 1663101 B1
T3 (97) 17 01 2007	2007/03	EP 1664353 B1
T3 (97) 24 01 2007	2007/04	EP 1664639 B1
T3 (97) 07 02 2007	2007/06	EP 1665490 B1
T3 (97) 14 02 2007	2007/07	EP 1670743 B1
T3 (97) 07 02 2007	2007/06	EP 1670773 B1
T3 (97) 28 02 2007	2007/09	EP 1675621 B1
T3 (97) 24 01 2007	2007/04	EP 1677850 B1
T3 (97) 31 01 2007	2007/05	EP 1678656 B1
T3 (97) 24 01 2007	2007/04	EP 1680254 B1
T3 (97) 28 02 2007	2007/09	EP 1689437 B1
T3 (97) 07 03 2007	2007/10	EP 1692137 B1
T3 (97) 25 10 2006	2006/43	EP 1633662 B1
T3 (97) 06 12 2006	2006/49	EP 1650169 B1

167

DECYZJE O ODMOWIE UDZIELENIA PATENTU (wydane po ogłoszeniu o zgłoszeniu)

Poniższe zestawienie zawiera kolejno: numer zgłoszenia wynalazku oraz numer i rok wydania Biuletynu Urzędu Patentowego, w którym zgłoszenie zostało ogłoszone (dla zgłoszeń wydzielonych umieszczono w nawiasie numer zgłoszenia macierzystego).

327430	02/1999	329302	09/1999
327955	04/2000	329864	12/1999
328421	07/1999	329898	12/1999

330662	14/2000	341654	09/2001
330741	14/1999	341705	09/2001
330946	15/1999	341847	10/2001
331163	17/1999	341869	10/2001
331272	16/1999	342050	05/2001
331402	17/1999	342094	05/2002
331695	19/1999	342243	12/2001
331792	19/1999	342254	12/2001
331870	26/1999	342295	12/2001
332200	14/2000	342447	12/2001
332230	21/1999	342509	07/2001
333222	24/1999	342886	15/2001
333485	25/2000	342921	08/2001
333492	25/1999	342944	15/2001
333524	25/1999	343062	09/2001
334120	01/2000	343317	17/2001
334607	03/2000	343610	18/2001
334963	07/2000	343620	10/2001
335016	05/2000	343627	18/2001
335157	08/2000	343833	19/2001
335956	09/2000	344165	21/2001
335993	09/2000	344655	14/2001
336010	22/2000	344716	14/2001
336610	11/2001	345028	24/2001
336892	15/2000	345261	25/2001
337263	13/2001	345476	16/2002
337396	14/2000	345500	26/2001
337465	17/2000	345668	01/2002
337519	18/2000	345675	01/2002
337887	19/2000	345721	17/2002
337941	19/2000	345769	01/2002
338088	16/2001	345795	01/2002
338196	15/2000	345850	02/2002
338232	17/2000	345964 ^{u)}	18/2002
338252	15/2000	345999	02/2002
338258	17/2000	346071	18/2002
338537	18/2000	346167	03/2002
338695	24/2000	346178	03/2002
338963	19/2001	346180	03/2002
339027	20/2000	346450	20/2002
339338	26/2000	346451	20/2002
339513	22/2000	346648	05/2002
339577	26/2000	346660	05/2002
339634	22/2001	347053	22/2002
339960	23/2001	347152	07/2002
339977 ^{u)}	23/2001	347432	08/2002
340013	02/2001	347531	24/2002
340076	02/2001	347541	08/2002
340110	23/2000	347573	08/2002
340194	25/2001	347943	09/2002
340294	03/2001	348049	10/2002
340466	04/2001	348237	11/2002
340472	25/2001	348523	12/2002
340530	26/2001	348659	12/2002
340580	04/2001	349016	13/2002
340581	04/2001	349317	15/2002
340658	04/2001	349331	05/2003
340789	05/2001	349336	15/2002
340878	06/2001	349344	15/2002
340942	01/2001	349389	15/2002
340983	01/2002	349511	16/2002
341095	07/2001	349599	17/2002
341145	07/2001	349633	18/2002
341236	07/2001	349704	18/2002
341238	07/2001	349805	19/2002
341426	08/2001	349823	07/2003
341591	09/2001	349907	21/2002

349922	22/2002	354893	06/2004
350608	02/2003	354993	06/2004
351031	05/2003	356235	13/2004
351397	07/2003	358371	16/2004
351410	08/2003	362292	21/2004
352054	15/2003	362473	22/2004
353023	20/2003	367327 ^{u)}	21/2005
353799	24/2003		

^{u)} zgłoszenie będzie rozpatrywane jako zgłoszenie wzoru użytkowego

168

DECYZJE O UMORZENIU POSTĘPOWANIA (wydane po ogłoszeniu o zgłoszeniu)

Poniższe zestawienie zawiera kolejno: numer zgłoszenia wynalazku oraz numer i rok wydania Biuletynu Urzędu Patentowego, w którym zgłoszenie zostało ogłoszone (dla zgłoszeń wydzielonych umieszczono w nawiasie numer zgłoszenia macierzystego).

317873	09/1997	343513	18/2001
328048	05/1999	343592	18/2001
328217	05/2000	344050	20/2001
328819	04/1999	344502	13/2002
329436	10/1999	344633	14/2001
329664	11/1999	345199	25/2001
331903	19/2000	345387	26/2001
332517	22/2000	346610	05/2002
333616	02/2000	346829	05/2002
335240	06/2001	347322	07/2002
336257	10/2000	347325	07/2002
337098	16/2000	347828	09/2002
337535	18/2000	348110	10/2002
337983	16/2001	348358	11/2002
338045	20/2000	349075	14/2002
338316	17/2001	349420	16/2002
338512	23/2000	349853	20/2002
339187	25/2000	350277	25/2002
339241	21/2000	350922	03/2003
339357	21/2000	352121	15/2003
339550	26/2000	352283	16/2003
339775	01/2001	354713	03/2004
339777	01/2001	356370	13/2004
340281	25/2000	357388	15/2004
340852	26/2001	364779	25/2004
341065	07/2001	364788	25/2004
341772 ^{u)}	04/2002	364872	26/2004
341821	10/2001	365591	18/2005
341972	04/2001	372468	15/2005
342075	05/2001	373791	19/2005
343073	16/2001	374233	20/2005
343445	17/2001	378842(342253)	12/2001
343490	18/2001	379566(345560)	26/2001

^{u)} zgłoszenie będzie rozpatrywane jako zgłoszenie wzoru użytkowego

169

DECYZJE STWIERDZAJĄCE WYGAŚNIĘCIE DECYZJI O UDZIELENIU PATENTU

Poniższe zestawienie zawiera kolejno: numer zgłoszenia wynalazku oraz numer i rok wydania Biuletynu Urzędu Patentowego, w którym zgłoszenie zostało ogłoszone (dla zgłoszeń wydzielonych umieszczono w nawiasie numer zgłoszenia macierzystego).

324793	17/1998	328380	06/2000
326830	01/1999	331197	17/1999
327488	03/1999	331454	17/2000
328178	05/2000	332095	20/2000

334647	03/2001	341194	02/2002
334673	04/2001	341255	02/2002
334720	04/2001	341454	02/2002
335412	07/2001	341522	03/2001
336426	13/2000	343014	08/2002
336440	10/2001	344676	24/2001
337021	16/2000	345384	26/2001
337332	17/2000	346417	04/2002
337791	15/2001	346644	05/2002
337973	16/2001	347367	08/2002
338105	16/2001	347547	08/2002
338376	22/2000	348116	10/2002
338526	18/2001	348650	01/2003
339155	20/2001	350605	02/2003
339785	22/2001	353706	23/2003
339868	21/2000	354050	25/2003
339974	22/2000		

170

WPISY I ZMIANY W REJESTRZE PATENTOWYM (nieuwzględnione w innych samodzielnych ogłoszeniach)

Poniższe zestawienie zawiera kolejno: kod rodzaju patentu, numer patentu, datę wpisu, oznaczenie rubryki, w której dokonano wpisu lub zmiany oraz treść wpisu. Poszczególne rubryki rejestru patentowego zawierają następujące dane:

rubryka A - nazwisko i imię albo nazwa, miejsce zamieszkania albo siedziba uprawnionego z patentu (miejscowość, kraj) oraz numer identyfikacji podatkowej NIP, a także numer PESEL albo numer identyfikacyjny REGON, o ile zgłaszający je wskazał,

rubryka B - tytuł wynalazku,

rubryka C - nazwisko i imię twórcy wynalazku oraz jego miejsce zamieszkania (miejscowość, kraj),

rubryka D - prawa ograniczające patent,

rubryka E - wpisy uzupełniające stan prawny patentu (w szczególności patenty dodatkowe, zamiana patentu dodatkowego na patent), a także numer dodatkowego prawa ochronnego, data pierwszego zezwolenia na wprowadzenie produktu na rynek w Rzeczypospolitej Polskiej i Unii Europejskiej oraz oznaczenie organu, który wydał zezwolenie,

rubryka F - wnioski o unieważnienie i sprzeciwy, wnioski o udzielenie dodatkowego prawa ochronnego oraz decyzje dotyczące danego patentu,

rubryka G - data unieważnienia lub data i przyczyna wygaśnięcia patentu, a także data stwierdzenia wygaśnięcia decyzji o udzieleniu dodatkowego prawa ochronnego lub data unieważnienia albo data i przyczyna wygaśnięcia dodatkowego prawa ochronnego.

Uwaga: Publikacji podlegają: zmiana uprawnionego, twórcy, zmiana nazwy uprawnionego, prawa ograniczające patent, sprostowania istotnych pomyłek.

(B1) **168657, 168677, 170309, 170360** 2007 03 27 A. Wprowadzono zmianę nazwy pierwszego uprawnionego przez wykreślenie wpisu: Centralne Laboratorium Naftowe, Warszawa, Polska; GRUPA LOTOS Spółka Akcyjna, Gdańsk, Polska i dokonanie wpisu: Instytut Paliw i Energii Odnawialnej, Warszawa, Polska 000751670; GRUPA LOTOS Spółka Akcyjna, Gdańsk, Polska.

(B1) **171492** 2007 03 20 A. Wprowadzono zmianę nazwy uprawnionego przez wykreślenie wpisu: Louis Leitz International GmbH & Co, Stuttgart, Niemcy i dokonanie wpisu: Esselte Leitz GmbH & Co KG, Stuttgart, Niemcy.

(B1) **177219** 2007 03 14 A. Wprowadzono zmianę uprawnionego przez wykreślenie wpisu: AKZO NOBEL N.V., Arnhem, Holandia i dokonanie wpisu: INTERVET INTERNATIONAL B.V., Boxmeer, Holandia.

(B1) **179333** 2007 03 20 A. Wprowadzono zmianę nazwy uprawnionego przez wykreślenie wpisu: KKW Kulmbacher Klimageräte Werk GmbH, Kulmbach, Niemcy i dokonanie wpisu: Glen Dimplex Deutschland GmbH, Kulmbach, Niemcy.

(B1) **179333** 2007 03 20 A. Wprowadzono zmianę uprawnionego przez wykreślenie wpisu: Glen Dimplex Deutschland GmbH, Kulmbach, Niemcy i dokonanie wpisu: Stibel Eltron GmbH & Co. KG, Holzminden, Niemcy.

(B1) **179553** 2007 03 19 A. Wprowadzono zmianę nazwy uprawnionego przez wykreślenie wpisu: ProfilARBED S.A., Esch sur Alzette, Luksemburg i dokonanie wpisu: ARCELOR PROFIL LUXEMBOURG S.A., Esch-Sur-Alzette, Luksemburg

(B1) **179948** 2007 03 14 A. Wprowadzono zmianę uprawnionego przez wykreślenie wpisu: Spółka Gazownictwa Spółka z o.o., Warszawa, Polska i dokonanie wpisu: P.L. Energia S.A., Krzywopłoty, Polska.

(B1) **183928** 2007 03 19 A. Wprowadzono zmianę nazwy uprawnionego przez wykreślenie wpisu: PROFILARBED S.A., Esch-sur-Alzette, Luksemburg i dokonanie wpisu: ARCELOR PROFIL LUXEMBOURG S.A., Esch-Sur-Alzette, Luksemburg.

(B1) **184243** 2007 03 20 A. Wprowadzono zmianę uprawnionego przez wykreślenie wpisu: Quinton Hazell plc, Nuneaton, Wielka Brytania i dokonanie wpisu: Quinton Hazell Automotive Limited, Nuneaton, Wielka Brytania.

(B1) **185213** 2007 03 19 A. Wprowadzono zmianę nazwy uprawnionego przez wykreślenie wpisu: PROFILARBED S.A., Esch/Alzette, Luksemburg i dokonanie wpisu: ARCELOR PROFIL LUXEMBOURG S.A., Esch-sur-Alzette, Luksemburg.

(B1) **186261, 186262** 2007 03 20 A. Wprowadzono zmianę uprawnionego przez wykreślenie wpisu: Zakłady Tworzyw Sztucznych NITRON S.A., 42-693 Krupski Młyn, Polska i dokonanie wpisu: NITROERG S.A., Bieruń, Polska 240484673.

(B1) **186937** 2007 03 20 A. Wprowadzono zmianę siedziby uprawnionego przez wykreślenie wpisu: GEORYT – Centrum Produkcyjne Spółka z o.o., ul. Rydlówka 5, 30-363 Kraków, Polska i dokonanie wpisu: GEORYT Centrum Produkcyjne Spółka z o.o., Trzebinia, Polska 356556316.

(B1) **187535** 2007 03 19 A. Wprowadzono zmianę nazwy uprawnionego przez wykreślenie wpisu: PROFILARBED S.A., 66, route de Luxembourg, L-4009 Esch-sur-Alzette, Luksemburg i dokonanie wpisu ARCELOR PROFIL LUXEMBOURG S.A., Esch-sur-Alzette, Luksemburg.

(B1) **187649** 2007 03 14 A. Wprowadzono zmianę uprawnionego przez wykreślenie wpisu: Instytut Mleczarstwa w Warszawie w likwidacji, Warszawa, Polska 000436973 i dokonanie wpisu: Laboratorium Analiz Mleka „LAB-MLEK” Spółka z o.o., Olsztyn, Polska 510655960.

(B1) **188113** 2007 03 20 A. Wprowadzono zmianę nazwy uprawnionego przez wykreślenie wpisu: GIBEN IMPIANTI S.P.A., Via Garganelli 24, I-40065 Pianoro (Bologna), Włochy i dokonanie wpisu: GIBEN GROUP S.P.A., Pianoro, Włochy.

(B1) **188113** 2007 03 20 A. Wprowadzono zmianę nazwy uprawnionego przez wykreślenie wpisu: GIBEN GROUP S.P.A., Pianoro, Włochy i dokonanie wpisu: GIBEN INTERNATIONAL S.P.A., Pianoro, Włochy.

(B1) **189152** 2007 03 14 A. Wprowadzono zmianę nazwy uprawnionego przez wykreślenie wpisu: CHEMISCHE FABRIK DR. WEIGERT (GMBH & CO.), Mühlenhagen 85, D-20539 Hamburg, Niemcy i dokonanie wpisu: Chemische Fabrik Dr. Weigert GmbH & Co. KG, Hamburg, Niemcy.

(B1) **189615** 2007 03 27 A. Wprowadzono zmianę nazwy pierwszego uprawnionego przez wykreślenie wpisu: Centralne Laboratorium Naftowe, Al. Żwirki i Wigury 31, 02-091 Warszawa, Polska; Polski Koncern Naftowy ORLEN Spółka Akcyjna, ul. Chemików 7, 09-411 Płock, Polska i dokonanie wpisu: Instytut Paliw i Energii Odnawialnej, Warszawa, Polska 000751670; Polski Koncern Naftowy ORLEN Spółka Akcyjna, Płock, Polska.

(B1) **189685, 189686, 189687** 2007 03 27 A. Wprowadzono zmianę nazwy pierwszego uprawnionego przez wykreślenie wpisu: Centralne Laboratorium Naftowe, Warszawa, Polska; LOTOS CZECHOWICE Spółka Akcyjna, Czechowice-Dziedzice, Polska 272866059 i dokonanie wpisu: Instytut Paliw i Energii Odnawialnej, Warszawa, Polska 000751670; LOTOS CZECHOWICE Spółka Akcyjna, Czechowice-Dziedzice, Polska 272866059.

(B1) **189853** 2007 03 14 A. Wprowadzono zmianę nazwy uprawnionego przez wykreślenie wpisu: Centrum Badawczo-Projektowe Miedzi CUPRUM Sp. z o.o., Pl. 1 Maja 1-2, 50-136 Wrocław, Polska i dokonanie wpisu: Centrum Badawczo-Projektowe Miedzi CUPRUM Sp. z o.o. – Ośrodek Badawczo-Rozwojowy, Wrocław, Polska.

(B1) **189853** 2007 03 14 A. Wprowadzono zmianę nazwy uprawnionego przez wykreślenie wpisu: Centrum Badawczo-Projektowe Miedzi CUPRUM Sp. z o.o. – Ośrodek Badawczo-Rozwojowy, Wrocław, Polska i dokonanie wpisu: KGHM CUPRUM Sp. z o.o. – Centrum Badawczo-Rozwojowe, Wrocław, Polska 930093846.

(B1) **190305** 2007 03 27 A. Wprowadzono zmianę nazwy uprawnionego przez wykreślenie wpisu: Centralne Laboratorium Naftowe, Warszawa, Polska i dokonanie wpisu: Instytut Paliw i Energii Odnawialnej, Warszawa, Polska 000751670.

(B1) **190343** 2007 03 07 A. Wprowadzono zmianę nazwy uprawnionego przez wykreślenie wpisu: Ośrodek Badawczo-Rozwojowy Przemysłu Siarkowego SIARKOPOL, Tarnobrzeg, Polska 000041826 i dokonanie wpisu: Ośrodek Badawczo-Rozwojowy Przemysłu Siarkowego SIARKOPOL w likwidacji, Tarnobrzeg, Polska 000041826.

(B1) **190343** 2007 03 07 A. Wprowadzono zmianę uprawnionego przez wykreślenie wpisu: Ośrodek Badawczo-Rozwojowy Przemysłu Siarkowego SIARKOPOL w likwidacji, Tarnobrzeg, Polska 000041826 i dokonanie wpisu: Centrum Zrównoważonego Rozwoju, Łódź, Polska 472967104.

(B1) **190389** 2007 03 19 A. Wprowadzono zmianę czwartego uprawnionego przez wykreślenie wpisu: Zagrobelny Zdzisław, Wrocław, Polska; Stręk Wiesław, Kępno, Polska; Raczkowski Zbigniew, Wrocław, Polska; Kiżuk Krzysztof, Głogów, Polska i dokonanie wpisu: Zagrobelny Zdzisław, Wrocław, Polska; Stręk Wiesław, Kępno, Polska; Raczkowski Zbigniew, Wrocław, Polska; „CREATOR” Spółka z o.o., Wrocław, Polska 930271489.

(B1) **191381, 191382, 191383** 2007 03 27 A. Wprowadzono zmianę nazwy drugiego uprawnionego przez wykreślenie wpisu: Rafineria Jasło S.A., Jasło, Polska; Centralne Laboratorium Naftowe, Warszawa, Polska; Agrob Eko Sp. z o.o., Zabrze, Polska i dokonanie wpisu: Rafineria Jasło S.A., Jasło, Polska; Instytut Paliw i Energii Odnawialnej, Warszawa, Polska 000751670; Agrob Eko Sp. z o.o., Zabrze, Polska.

(B1) **191384, 191918** 2007 03 27 A. Wprowadzono zmianę nazwy uprawnionego przez wykreślenie wpisu: Centralne Laboratorium Naftowe, Warszawa, Polska i dokonanie wpisu: Instytut Paliw i Energii Odnawialnej, Warszawa, Polska 000751670.

(B1) **192016** 2007 03 20 A. Wprowadzono zmianę siedziby uprawnionego przez wykreślenie wpisu: CYTOS BIOTECHNOLOGY AG, Zürich, Szwajcaria i dokonanie wpisu: CYTOS BIOTECHNOLOGY AG, Schlieren, Szwajcaria.

(B1) **192277** 2007 03 14 A. Wprowadzono zmianę uprawnionego przez wykreślenie wpisu: AKZO NOBEL N.V., Arnhem, Holandia i dokonanie wpisu: INTERVET INTERNATIONAL B.V., Boxmeer, Holandia.

(B1) **192650** 2007 03 27 A. Wprowadzono zmianę nazwy uprawnionego przez wykreślenie wpisu: Centralne Laboratorium Naftowe, Warszawa, Polska 000751670 i dokonanie wpisu: Instytut Paliw i Energii Odnawialnej, Warszawa, Polska 000751670.

(B1) **193031** 2007 03 19 A. Wprowadzono zmianę uprawnionego przez wykreślenie wpisu: Charkiewicz Mikołaj, Białystok, Polska i dokonanie wpisu: „ChM” Spółka z o.o., Lewickie, Polska 050561656.

(B1) **193197** 2007 03 19 A. Wprowadzono zmianę uprawnionego przez wykreślenie wpisu: Zieliński Krzysztof, Hrubieszów, Polska i dokonanie wpisu: „JANTOM” SP.J. Tomasz Kurzydłowski & Janusz Nowak, Kalisz, Polska 250464214.

171

DECYZJE O WYGAŚNIĘCIU PATENTU

Poniższe zestawienie zawiera kolejno: kod rodzaju patentu, numery patentów, które wygasły na podstawie art. 90 ust. 1 pkt 2 - 4 ustawy z dnia 30.06.2000r. - Prawo własności przemysłowej oraz datę wygaśnięcia patentu.

(B1) 170098	2005 03 10	(B1) 185639	2006 03 04
(B1) 170450	2005 03 10	(B1) 185662	2006 03 26
(B1) 172619	2006 03 15	(B1) 185675	2006 03 30
(B1) 172785	2006 03 04	(B1) 185725	2003 03 13
(B1) 172871	2006 03 14	(B1) 185743	2006 03 20
(B1) 172940	2006 03 16	(B1) 185784	2006 03 24
(B1) 172941	2006 03 17	(B1) 185785	2006 03 24
(B1) 172954	2006 03 16	(B1) 185811	2006 03 25
(B1) 173919	2006 03 07	(B1) 185839	2006 03 23
(B1) 174067	2006 03 07	(B1) 185895	2006 03 18
(B1) 174086	2006 03 12	(B1) 185939	2006 03 09
(B1) 174479	2006 03 31	(B1) 185950	2006 03 27
(B1) 175068	2006 03 30	(B1) 185985	2006 03 13
(B1) 176068	2006 03 15	(B1) 186110	2006 03 13
(B1) 177260	2006 03 21	(B1) 186162	2006 03 13
(B1) 178319	2006 03 21	(B1) 186163	2006 03 30
(B1) 179316	2006 03 20	(B1) 186198	2006 03 23
(B1) 179381	2006 03 11	(B1) 186327	2006 03 31
(B1) 179696	2006 03 14	(B1) 186329	2006 03 26
(B1) 180199	2006 03 20	(B1) 186369	2006 03 10
(B1) 181176	2006 03 07	(B1) 186388	2006 03 30
(B1) 181496	2006 03 20	(B1) 186457	2006 03 06
(B1) 181987	2006 03 25	(B1) 186460	2006 03 20
(B1) 182020	2006 03 10	(B1) 186461	2006 03 30
(B1) 182021	2006 03 08	(B1) 186577	2005 06 16
(B1) 182257	2006 03 18	(B1) 186675	2006 03 24
(B1) 182675	2006 03 20	(B1) 186676	2006 03 24
(B1) 182959	2006 03 21	(B1) 1866818	2006 03 17
(B1) 183002	2005 08 11	(B1) 186953	2006 03 19
(B1) 183100	2006 03 28	(B1) 186990	2006 03 25
(B1) 183347	2006 03 13	(B1) 187168	2006 03 13
(B1) 183389	2006 03 14	(B1) 187212	2006 03 04
(B1) 184158	2006 03 07	(B1) 187228	2006 03 21
(B1) 184209	2005 12 12	(B1) 187249	2006 03 26
(B1) 184217	2006 03 05	(B1) 187326	2006 03 25
(B1) 184332	2006 03 15	(B1) 187378	2006 03 02
(B1) 185243	2006 03 25	(B1) 187413	2006 03 07
(B1) 185449	2006 03 11	(B1) 187592	2006 03 19
(B1) 185457	2006 03 31	(B1) 187737	2006 03 07
(B1) 185461	2006 03 30	(B1) 187739	2006 03 23
(B1) 185568	2006 03 19	(B1) 187937	2006 03 22
(B1) 185578	2006 03 03	(B1) 188081	2006 03 18
(B1) 185579	2006 03 04	(B1) 188568	2005 01 29
(B1) 185625	2006 03 24	(B1) 188630	2006 02 10
(B1) 185630	2006 03 06		

172

DECYZJE O ZMIANIE LUB UCHYLENIU DECYZJI
(opublikowanych w Wiadomościach Urzędu Patentowego)

Poniższe zestawienie zawiera kolejno: numer zgłoszenia wynalazku albo kod i numer patentu, numer i rok wydania Wiadomości Urzędu Patentowego, w którym zmieniona lub uchylona decyzja została ogłoszona oraz datę i treść decyzji, w której zmieniono lub uchylono decyzję poprzednią.

(B1) 179227 05/07	2006.11.10	uchylono decyzję o wygaśnięciu patentu
(B1) 181662 05/07	2006.10.31	uchylono decyzję o wygaśnięciu patentu

B. WZORY UŻYTKOWE

173

UDZIELONE PRAWA OCHRONNE

(od nr 63 187 do nr 63 264)

- Y1 (11) **63247** (41) 2005 12 12
 (51) *A01C 17/00* (2006.01)
A01C 15/00 (2006.01)
A01C 7/12 (2006.01)
E01C 19/20 (2006.01)
 (21) 114871 (22) 2004 06 07
 (76) Świtaj Krzysztof, Budziska (PL)
 (54) Rozsiewacz, zwłaszcza do nawozów
-
- Y1 (11) **63246** (41) 2005 11 28
 (51) *A01C 3/04* (2006.01)
A01K 1/01 (2006.01)
B65G 25/04 (2006.01)
 (21) 114835 (22) 2004 05 18
 (72) Madej Piotr
 (73) Madej Piotr, Ostrów Mazowiecka (PL); Bączyk Krzysztof, Ostrów Mazowiecka (PL); Brejnak Kazimierz, Ostrów Mazowiecka (PL); Czarkowski Sławomir, Ostrów Mazowiecka (PL); Podbielski Marian, Ostrów Mazowiecka (PL)
 (54) Zgarniacz obornika
-
- Y1 (11) **63245** (41) 2005 04 18
 (51) *A01K 15/00* (2006.01)
 (21) 114397 (22) 2003 10 14
 (72) Siedlaczek Jerzy
 (73) SIEDLACZEK JERZY CONSULT-S, Rybnik (PL)
 (54) Urządzenie dla treningu zwierząt a zwłaszcza koni
-
- Y1 (11) **63229** (41) 2004 11 02
 (51) *A01K 63/00* (2006.01)
A01K 1/03 (2006.01)
 (21) 114817 (22) 2004 05 10
 (76) Łobodziński Janusz, Kraków (PL); Kopec Andrzej, Kraków (PL); Krawczyk Andrzej, Międzybrodzie Żywieckie (PL)
 (54) Wiwarium, zwłaszcza dla zółwia wodnego
-
- Y1 (11) **63230** (41) 2004 11 02
 (51) *A01K 63/00* (2006.01)
A01K 1/03 (2006.01)
 (21) 114818 (22) 2004 05 10
 (76) Łobodziński Janusz, Kraków (PL); Kopec Andrzej, Kraków (PL); Krawczyk Andrzej, Międzybrodzie Żywieckie (PL)
 (54) Wiwarium, zwłaszcza dla zółwia lądowego
-
- Y1 (11) **63225** (41) 2005 10 03
 (51) *A01K 7/06* (2006.01)
 (21) 114704 (22) 2004 03 22
 (72) Urlik Bogusław
 (73) GEMAR-UMECH Sp. z o.o., Piła (PL)
 (54) Poidło
-
- Y1 (11) **63232** (41) 2006 01 23
 (51) *A41D 19/015* (2006.01)
 (21) 114944 (22) 2004 07 14
 (72) Witczak Elżbieta, Redlich Grażyna, Fortuniak Krystyna, Śmiałkowska-Opałka Małgorzata
 (73) Instytut Technologii Bezpieczeństwa MORATEX, Łódź (PL)
 (54) Rękawice ochronne przeciwuderzeniowe
-
- Y1 (11) **63242** (41) 2004 09 06
 (51) *A45B 25/00* (2006.01)
E04H 12/22 (2006.01)
 (21) 113863 (22) 2003 02 25
 (76) Gadowski Zenon, Słupsk (PL)
 (54) Wkręt zwłaszcza ogrodowy
-
- Y1 (11) **63196** (41) 2005 12 12
 (51) *A47B 47/00* (2006.01)
A47B 57/00 (2006.01)
A47B 96/00 (2006.01)
 (21) 114875 (22) 2004 06 08
 (76) Jędruszewski Zbigniew, Lublin (PL)
 (54) Regał dla osób niepełnosprawnych
-
- Y1 (11) **63248** (41) 2006 01 09
 (51) *A47C 7/24* (2006.01)
 (21) 114922 (22) 2004 06 28
 (72) Kler Piotr
 (73) Kler Piotr MEBLE KLER, Dobrodzień (PL)
 (54) Siedzisko mebla tapicerowanego
-
- Y1 (11) **63239** (41) 2006 02 20
 (51) *A47F 1/06* (2006.01)
 (21) 115003 (22) 2004 08 16
 (72) Maciejczyk Henryk
 (73) Kosmowski Maciej, Inowrocław (PL)
 (54) Podajnik butek
-
- Y1 (11) **63264** (41) 2003 06 30
 (51) *A47F 5/00* (2006.01)
 (21) 112876 (22) 2001 12 24
 (76) Witt Władysław, Puszczykowo (PL); Stanicki Paweł, Kostrzyn Wlkp. (PL)
 (54) Regał sklepowy
-
- Y1 (11) **63217** (41) 2005 06 27
 (51) *A61B 3/032* (2006.01)
A61D 17/00 (2006.01)
G09F 15/00 (2006.01)
 (21) 114505 (22) 2003 12 15
 (72) Kamieniak Jarosław, Budzyński Marian
 (73) Akademia Rolnicza, Lublin (PL)
 (54) Urządzenie do badania percepcji wzrokowej u zwierząt
-
- Y1 (11) **63212** (41) 2000 12 04
 (51) *A61F 17/00* (2006.01)
E05G 1/00 (2006.01)
 (62) 333478
 (21) 116292 (22) 1999 05 29
 (76) Magnowski Bogdan, Wrocław (PL); Kuchar Andrzej, Wrocław (PL)
 (54) Urządzenie do dostarczania leków

Y1 (11) **63226** (41) 2005 09 19
 (51) **A62B 18/08** (2006.01)
 (21) 114751 (22) 2004 03 08
 (72) Wójcik Piotr, Wójcik Janina
 (73) Przedsiębiorstwo Produkcyjno-Usługowo-Handlowe SELECT Sp. z o.o., Katowice (PL)
 (54) Łącznik sprężysty z regulacją położenia przeciwdopryskowej osłony twarzy w hełmach ochronnych

Y1 (11) **63220** (41) 2005 09 05
 (51) **B02C 17/22** (2006.01)
 (21) 114653 (22) 2004 02 29
 (72) Paczkowska Maria, Mirecki Bogdan
 (73) Buzuk Wenancjusz - Zakład Metalowo Gumowy METAL - GUM. Zakład Pracy Chronionej, Zielona Góra (PL)
 (54) Płyta wykładziny walczaka młyna kulowego

Y1 (11) **63228** (41) 2005 10 17
 (51) **B23B 31/02** (2006.01)
A01K 5/015 (2006.01)
 (21) 114733 (22) 2004 04 05
 (72) Matuszewski Piotr
 (73) Matuszewski Piotr HOBBY Przedsiębiorstwo Wielobranżowe, Kobylarnia (PL)
 (54) Zawieszka

Y1 (11) **63213** (41) 2003 08 25
 (51) **B24D 15/04** (2006.01)
 (21) 113024 (22) 2002 02 22
 (76) Malka Mirosław, Cisie (PL)
 (54) Podkładka do docierania masy szpachlowej

Y1 (11) **63210** (41) 2005 09 19
 (51) **B41K 1/02** (2006.01)
 (21) 115176 (22) 2004 12 08
 (30) 04 93203250 2004 03 05 TW
 (76) Shih Shiny, Yungkang (TW)
 (54) Pieczętka przenośna

Y1 (11) **63231** (41) 2005 12 27
 (51) **B44D 3/00** (2006.01)
 (21) 114912 (22) 2004 06 23
 (76) Długołęcka Agnieszka, Wyszaków (PL)
 (54) Zestaw transportowy do przenoszenia płócien malarskich, zwłaszcza mokrych

Y1 (11) **63234** (41) 2006 02 20
 (51) **B60H 3/00** (2006.01)
 (21) 114982 (22) 2004 08 09
 (76) Figiel Marek, Kalisz (PL)
 (54) Samochodowy odświeżacz powietrza

Y1 (11) **63216** (41) 2005 04 04
 (51) **B60T 7/10** (2006.01)
F16D 3/18 (2006.01)
B61H 13/02 (2006.01)
 (21) 114358 (22) 2003 09 22
 (72) Burda Janusz, Stolorz Krzysztof
 (73) SOMAR Spółka z o.o., Katowice (PL); Burda Janusz, Chorzów (PL); Stolorz Krzysztof, Mysłowice (PL)
 (54) Dźwignia rozpierała hamulcowego

Y1 (11) **63218** (41) 2004 07 12
 (51) **B62B 9/10** (2006.01)
 (21) 114557 (22) 2004 01 07
 (30) 03 200300028 2003 01 09 ES
 (72) Jane Santamaria Manuel

(73) JANE S.A., Palau de Plegamans (ES)
 (54) Urządzenie do wymiennego mocowania przenośnych foteli-ków dziecięcych i przenośnych łóżeczek dziecięcych do wózków dziecięcych

Y1 (11) **63254** (41) 2006 01 23
 (51) **B62B 9/12** (2006.01)
 (21) 114946 (22) 2004 07 16
 (72) Mrocheń Wojciech
 (73) Mrocheń Wojciech Przedsiębiorstwo Produkcyjno-Handlowe LIMAK, Częstochowa (PL)
 (54) Sprężynujący element przegubowy

Y1 (11) **63189** (41) 2005 10 17
 (51) **B65B 9/08** (2006.01)
B65D 30/00 (2006.01)
 (21) 114740 (22) 2004 04 08
 (72) Siwek Waldemar
 (73) Vindex BIS Przedsiębiorstwo Produkcyjno-Handlowe Spółka z o.o., Siemianowice Śląskie (PL)
 (54) Opakowanie

Y1 (11) **63194** (41) 2005 11 28
 (51) **B65D 1/22** (2006.01)
B65D 85/72 (2006.01)
 (21) 114852 (22) 2004 05 27
 (76) Zajdecki Bogusław, Świdwin (PL)
 (54) Pojemnik z tworzywa sztucznego

Y1 (11) **63193** (41) 2005 11 28
 (51) **B65D 35/22** (2006.01)
B65D 81/32 (2006.01)
 (21) 114838 (22) 2004 05 21
 (72) Kozioł Jerzy, Makarski Stanisław, Politański Grzegorz, Rasek Mariusz
 (73) MINOVA-EKOCHEM S.A., Siemianowice Śląskie (PL); Kozioł Jerzy, Bytom (PL)
 (54) Pojemnik elastyczny

Y1 (11) **63204** (41) 2005 12 27
 (51) **B65D 5/08** (2006.01)
B65D 5/26 (2006.01)
 (21) 114919 (22) 2004 06 25
 (76) Jaworski Ireneusz, Gdynia (PL)
 (54) Opakowanie kartonowe

Y1 (11) **63199** (41) 2005 08 08
 (51) **B65D 5/30** (2006.01)
 (21) 114910 (22) 2004 06 23
 (30) 04 183 2004 02 04 CZ
 (72) Jedlickova Svetlana
 (73) AHOLD Czech Republic, a.s., Brno (CZ)
 (54) Pudło kartonowe

Y1 (11) **63211** (41) 2005 07 11
 (51) **B65D 5/32** (2006.01)
B65D 5/42 (2006.01)
 (21) 115255 (22) 2005 01 18
 (76) Latko Anna Maria, Toruń (PL)
 (54) Zestaw elementów do składania prostopadłościennych pojemników

Y1 (11) **63187** (41) 2005 11 28
 (51) **B65D 77/04** (2006.01)
B65D 5/49 (2006.01)
 (21) 114840 (22) 2004 05 21
 (76) Klimas Joanna, Kuźnica Kiedrzyńska (PL); Klimas Wojciech, Kuźnica Kiedrzyńska (PL)
 (54) Zestaw pudełek do transportu na europaletach

Y1 (11) **63200** (41) 2005 12 27

(51) **B65D 77/04** (2006.01)

B65D 5/24 (2006.01)

(21) 114915 (22) 2004 06 25

(72) Prokopek Jan

(73) Prokopek Jan Przedsiębiorstwo Produkcyjno-Handlowo-Usługowe PROJAN, Toruń (PL)

(54) Opakowanie zbiorcze do okrągłych opakowań jednostkowych

Y1 (11) **63201** (41) 2005 12 27

(51) **B65D 77/04** (2006.01)

B65D 5/24 (2006.01)

(21) 114916 (22) 2004 06 25

(72) Prokopek Jan

(73) Prokopek Jan Przedsiębiorstwo Produkcyjno-Handlowo-Usługowe PROJAN, Toruń (PL)

(54) Opakowanie zbiorcze do okrągłych opakowań jednostkowych

Y1 (11) **63202** (41) 2005 12 27

(51) **B65D 77/04** (2006.01)

B65D 5/24 (2006.01)

(21) 114917 (22) 2004 06 25

(72) Prokopek Jan

(73) Prokopek Jan Przedsiębiorstwo Produkcyjno-Handlowo-Usługowe PROJAN, Toruń (PL)

(54) Opakowanie zbiorcze do okrągłych opakowań jednostkowych

Y1 (11) **63203** (41) 2005 12 27

(51) **B65D 77/04** (2006.01)

B65D 5/24 (2006.01)

(21) 114918 (22) 2004 06 25

(72) Prokopek Jan

(73) Prokopek Jan Przedsiębiorstwo Produkcyjno-Handlowo-Usługowe PROJAN, Toruń (PL)

(54) Opakowanie zbiorcze do okrągłych opakowań jednostkowych

Y1 (11) **63190** (41) 2005 11 14

(51) **B65D 77/04** (2006.01)

B65D 5/30 (2006.01)

(21) 114802 (22) 2004 05 04

(72) Wiśniewska Stefania

(73) Wiśniewska Stefania Wytwórnia Opakowań Kartonowych, Brodnica (PL)

(54) Opakowanie zbiorcze stosowane do opakowań jednostkowych zwłaszcza okrągłych

Y1 (11) **63233** (41) 2006 02 20

(51) **B65D 83/04** (2006.01)

A61J 1/03 (2006.01)

(21) 114981 (22) 2004 08 06

(76) Figiel Marek, Kalisz (PL)

(54) Pudełko do kapsułek

Y1 (11) **63191** (41) 2005 11 28

(51) **B65D 85/00** (2006.01)

B65D 85/672 (2006.01)

A23C 7/00 (2006.01)

A61J 1/00 (2006.01)

(21) 114831 (22) 2004 05 17

(72) Świątek Józef, Jarzębowski Janusz, Cichoń Jan, Jasiński Władysław, Krajewski Mariusz

(73) Centralny Ośrodek Badawczo-Rozwojowy Maszyn Włókienniczych POLMATEX-CENARO, Łódź (PL)

(54) Pojemnik ze środkiem higienicznym

Y1 (11) **63244** (41) 2006 03 06

(51) **B65D 85/24** (2006.01)

B65D 83/02 (2006.01)

(21) 115010 (22) 2004 08 23

(72) Rusinek Anita

(73) Rusinek Anita Ośrodek Rekreacyjno-Wypoczynkowo-Szkoleniowy PRACIAKI „CZARNY GRONŃ”, Andrychów (PL)

(54) Zasobnik na słomki do napojów

Y1 (11) **63208** (41) 2006 03 06

(51) **B65D 85/72** (2006.01)

(21) 115027 (22) 2004 09 03

(76) Szwabisz Robert, Świdwin (PL)

(54) Pojemnik na produkty spożywcze

Y1 (11) **63209** (41) 2006 03 06

(51) **B65D 85/72** (2006.01)

(21) 115028 (22) 2004 09 03

(76) Szwabisz Robert, Świdwin (PL)

(54) Pojemnik na artykuły spożywcze

Y1 (11) **63224** (41) 2005 02 07

(51) **B67B 7/16** (2006.01)

(21) 114495 (22) 2003 12 08

(76) Jarosz Włodzimierz, Warszawa (PL)

(54) Otwieracz do butelek kapslowanych z magnesem

Y1 (11) **63241** (41) 2006 02 20

(51) **C03B 18/12** (2006.01)

B05B 13/06 (2006.01)

(21) 115007 (22) 2004 08 18

(76) Kalaga Roman, Chruszczobród (PL)

(54) Urządzenie stanowiskowe do malowania pojemników szklanych

Y1 (11) **63215** (41) 2004 12 27

(51) **E02D 29/14** (2006.01)

(21) 114135 (22) 2003 06 16

(76) Caboń Grzegorz, Dąbrowica (PL)

(54) Pokrywa do wężu studzienki kablowej

Y1 (11) **63222** (41) 2005 11 14

(51) **E02D 29/14** (2006.01)

(21) 114797 (22) 2004 05 04

(76) Caboń Grzegorz, Dąbrowica (PL)

(54) Pokrywa wężu studzienki kablowej

Y1 (11) **63205** (41) 2006 01 09

(51) **E03F 5/10** (2006.01)

E03B 3/03 (2006.01)

E03D 11/14 (2006.01)

(21) 114920 (22) 2004 06 28

(72) Matuszewski Roman

(73) Matuszewski Roman Firma Handlowo-Produkcyjna MARO, Osiedle (PL)

(54) Zbiornik bezodpływowy na ścieki

Y1 (11) **63256** (41) 2006 02 06

(51) **E04B 1/19** (2006.01)

E04B 1/58 (2006.01)

(21) 114961 (22) 2004 07 26

(76) Sokołowski Robert, Łódź (PL); Wosiek Dariusz, Łódź (PL)

(54) Łącznik

Y1 (11) **63243** (41) 2005 10 31

(51) **E04C 5/16** (2006.01)

(21) 114792 (22) 2004 04 30

(72) Damm Dariusz, Damm Krzysztof

(73) Damm Dariusz Zakład Tworzyw Sztucznych, Warszawa (PL); Damm Krzysztof BUDO-PLAST, Wólka Radzymińska (PL)

(54) Podpora dystansowa prętów zbrojeń poziomych

Y1 (11) **63219** (41) 2005 09 05

(51) **E04F 17/02** (2006.01)

E04H 12/28 (2006.01)

(21) 114652 (22) 2004 02 27

(76) Witkowski Zbigniew, Świdwin (PL)

(54) Element modułowy systemu kominowego

Y1 (11) **63260** (41) 2004 05 31

(51) **E04F 21/16** (2006.01)

E04F 21/06 (2006.01)

(21) 113683 (22) 2002 11 22

(76) Słowik Emilian, Wrocław (PL)

(54) Łata tynkarska

Y1 (11) **63261** (41) 2004 03 22

(51) **E04F 21/16** (2006.01)

(21) 113512 (22) 2002 09 09

(76) Słowik Emilian, Wrocław (PL)

(54) Szablon tynkarski

Y1 (11) **63251** (41) 2006 01 23

(51) **E04F 21/165** (2006.01)

(21) 114937 (22) 2004 07 12

(72) Zwierzyński Kazimierz

(73) Przedsiębiorstwo Produkcyjno-Handlowo-Usługowe TECHNOREM Sp. z o.o., Złotoryja (PL)

(54) Urządzenie do podcinania murów

Y1 (11) **63253** (41) 2006 01 23

(51) **E04F 21/165** (2006.01)

(21) 114938 (22) 2004 07 12

(72) Zwierzyński Kazimierz

(73) Przedsiębiorstwo Produkcyjno-Handlowo-Usługowe TECHNOREM Sp. z o.o., Złotoryja (PL)

(54) Urządzenie do podcinania murów

Y1 (11) **63252** (41) 2006 01 09

(51) **E04H 1/12** (2006.01)

(21) 114928 (22) 2004 07 02

(76) Litwin Stanisław, Przybysławice (PL)

(54) Altana zamknięta

Y1 (11) **63221** (41) 2005 09 05

(51) **E04H 17/20** (2006.01)

E01F 9/011 (2006.01)

(21) 114662 (22) 2004 03 03

(76) Stec Marcin, Katowice (PL)

(54) Słupek ogrodzeniowy

Y1 (11) **63223** (41) 2005 11 14

(51) **E05C 17/36** (2006.01)

E06B 1/12 (2006.01)

(21) 114805 (22) 2004 05 05

(76) Litwiński Artur, Warszawa (PL)

(54) Ościeżnica drzwiowa z mechanizmem łańcucha ryglującego

Y1 (11) **63249** (41) 2006 01 09

(51) **E06B 9/17** (2006.01)

E06B 9/42 (2006.01)

(21) 114925 (22) 2004 06 28

(72) Tomków Stanisław

(73) Tomków Bernadeta Przedsiębiorstwo Produkcyjno-Handlowo-Usługowe BESTA EXPORT-IMPORT, Wrocław (PL)

(54) Zespół osłonowy

Y1 (11) **63235** (41) 2006 02 20

(51) **E21B 33/12** (2006.01)

(21) 114986 (22) 2004 08 09

(72) Jędrusiński Jacek, Żydek Michał, Barczyk Jarosław, Cygoń

Jerzy

(73) MINOVA-EKO-CHEM S.A., Siemianowice Śląskie (PL)

(54) Mieszalnik

Y1 (11) **63258** (41) 2006 02 06

(51) **E21D 21/02** (2006.01)

(21) 114976 (22) 2004 08 05

(72) Nierobisz Andrzej, Masny Wojciech, Grim Arkadiusz, Barecki Zbigniew

(73) Główny Instytut Górnictwa, Katowice (PL)

(54) Linowa kotew podatna

Y1 (11) **63259** (41) 2006 02 06

(51) **E21D 21/02** (2006.01)

(21) 114977 (22) 2004 08 05

(72) Nierobisz Andrzej, Masny Wojciech, Grim Arkadiusz, Barecki Zbigniew

(73) Główny Instytut Górnictwa, Katowice (PL)

(54) Prętowa kotew podatna

Y1 (11) **63255** (41) 2006 01 23

(51) **E21F 13/02** (2006.01)

B65G 47/74 (2006.01)

(21) 114949 (22) 2004 07 16

(72) Gall Jaremi, Golonka Antoni, Paluszek Albert

(73) Lubelski Węgiel BOGDANKA S.A., Bogdanka (PL)

(54) Załadownia urobku węgla i/lub skały płonnej

Y1 (11) **63237** (41) 2006 02 20

(51) **E21F 13/02** (2006.01)

B66B 3/02 (2006.01)

(21) 114989 (22) 2004 08 09

(72) Bednarczyk Wacław, Śliwczyński Bogumił, Hajduk Jan, Lisiecki Krzysztof, Szyszka Artur

(73) SIGMA S.A., Barak (PL)

(54) Ciągnik manewrowy

Y1 (11) **63195** (41) 2005 12 12

(51) **F16B 45/00** (2006.01)

A47C 31/02 (2006.01)

(21) 114869 (22) 2004 06 07

(72) Rościszowski Jakub

(73) Tubajfor Sp. z o.o., Warszawa (PL)

(54) Listwa do mocowania tkanin ściennych, zwłaszcza do estetycznego łączenia ich końcowych krawędzi

Y1 (11) **63197** (41) 2005 12 12

(51) **F16B 45/00** (2006.01)

F16L 3/08 (2006.01)

(21) 114876 (22) 2004 06 08

(76) Gilowski Andrzej, Kraków (PL); Donocik Igor, Kraków (PL)

(54) Pojedynczy uchwyt do rur i przewodów

Y1 (11) **63198** (41) 2005 12 12

(51) **F16B 45/00** (2006.01)

F16L 3/08 (2006.01)

(21) 114877 (22) 2004 06 08

(76) Gilowski Andrzej, Kraków (PL); Donocik Igor, Kraków (PL)

(54) Podwójny uchwyt do rur i przewodów

Y1 (11) **63257** (41) 2006 02 06

(51) **F23C 10/20** (2006.01)

(21) 114966 (22) 2004 07 29

(72) Karcz Henryk, Butmankiewicz Tomasz

(73) Zakłady Budowy Urządzeń Spalających ZBUS COMBUSTION Sp. z o.o., Głowno (PL)

(54) Dno sitowe kotła fluidalnego

Y1 (11) **63188** (41) 2005 12 27
 (51) **F24B 1/183** (2006.01)
 (21) 114896 (22) 2004 06 16
 (72) Barański Adam, Barański-Czyhur Krzysztof
 (73) Barański Adam Firma Produkcyjno-Handlowa ADBAR,
 Tarnów (PL)
 (54) Wkład kominkowy z płaszczem wodnym

Y1 (11) **63263** (41) 2003 03 10
 (51) **F24F 13/065** (2006.01)
E04F 17/04 (2006.01)
 (21) 112501 (22) 2001 08 28
 (76) Tomczak Jan, Warszawa (PL)
 (54) Kratka wentylacyjna wyporowa

Y1 (11) **63262** (41) 2003 03 10
 (51) **F24F 13/075** (2006.01)
E04F 17/04 (2006.01)
 (21) 112487 (22) 2001 08 27
 (76) Tomczak Jan, Warszawa (PL)
 (54) Nawiewnik liniowy

Y1 (11) **63236** (41) 2006 02 20
 (51) **F24H 1/32** (2006.01)
 (21) 114988 (22) 2004 08 09
 (72) Kielar Adam
 (73) KIELAR-ECO Adam i Helena Kielar Spółka Jawna,
 Ustron (PL)
 (54) Kocioł centralnego ogrzewania

Y1 (11) **63206** (41) 2006 01 23
 (51) **F27B 15/16** (2006.01)
 (21) 114948 (22) 2004 07 16
 (72) Ciereszko Wiesław
 (73) ELTUR-SERWIS Spółka z o.o. Przedsiębiorstwo Usługowo-
 Produkcyjne, Bogatynia (PL)
 (54) Głowica do udrażniania bocznej chłodnicy popiołu

Y1 (11) **63227** (41) 2005 11 14
 (51) **F41H 3/00** (2006.01)
B60P 3/32 (2006.01)
 (21) 114824 (22) 2004 05 13
 (72) Sikora Robert, Miazga Marcin, Miazga Wojciech
 (73) Auto-Skar Sp. z o.o., Skarżysko-Kamienna (PL)
 (54) Pojazd operacyjno-rozpoznawczy

Y1 (11) **63214** (41) 2004 10 04
 (51) **G01N 21/47** (2006.01)
 (21) 113959 (22) 2003 03 21
 (72) Dziubiński Jarosław, Kryca Marek, Motyka Ireneusz, Sikora
 Teresa
 (73) Centrum Elektryfikacji i Automatykacji Górnictwa EMAG,
 Katowice (PL)
 (54) Miernik zawartości części niepalnych w pyłach kopalnianych

Y1 (11) **63207** (41) 2006 02 20
 (51) **G10K 11/00** (2006.01)
H02K 5/24 (2006.01)
 (21) 115000 (22) 2004 08 13
 (72) Sneider Ernest
 (73) Zakład Projektowania i Doradztwa Technicznego GORPROJEKT
 Sp. z o.o., Gliwice (PL)
 (54) Osłona akustyczna obszaru wzbudnicy bloku energetycznego

Y1 (11) **63238** (41) 2006 02 20
 (51) **H01H 3/40** (2006.01)
H01H 3/26 (2006.01)
 (21) 114994 (22) 2004 08 10

(76) Kolczyński Sławomir, Łódź (PL); Grzelak Mirosław, Łódź (PL)
 (54) Napęd odłączników, odłączniko-uziemników i rozłączników
 średnich napięć

Y1 (11) **63250** (41) 2006 01 09
 (51) **H03F 3/60** (2006.01)
 (21) 114926 (22) 2004 06 30
 (72) Popkowski Jarosław, Orzeł-Tatarczuk Emanuela
 (73) Przemysłowy Instytut Telekomunikacji, Warszawa (PL)
 (54) Konstrukcja wzmacniacza mikrofalowego

Y1 (11) **63192** (41) 2005 11 28
 (51) **H05K 5/02** (2006.01)
H04L 29/02 (2006.01)
 (21) 114826 (22) 2004 05 14
 (72) Wilczek Sławomir
 (73) Przemysłowy Instytut Telekomunikacji, Warszawa (PL)
 (54) Moduł konwertera przesyłania sygnałów elektrycznych

Y1 (11) **63240** (41) 2006 02 20
 (51) **H05K 5/02** (2006.01)
 (21) 115005 (22) 2004 08 18
 (72) Bojke Grzegorz
 (73) RADMOR S.A., Gdynia (PL)
 (54) Mechanizm połączenia rozłącznego, zwłaszcza korpusu zespołu
 nadawczo-odbiorczego z modułem zasilacza

INDEKS UDZIELONYCH PRAW OCHRONNYCH,
 WEDŁUG SYMBOLI MKP

Symbol MKP	Nr prawa ochronn.	Symbol MKP	Nr prawa ochronn.
1	2	1	2
A01C 17/00 (2006.01)	63247	B23B 31/02 (2006.01)	63228
A01C 15/00 (2006.01)	63247*	B24D 15/04 (2006.01)	63213
A01C 7/12 (2006.01)	63247*	B41K 1/02 (2006.01)	63210
A01C 3/04 (2006.01)	63246	B44D 3/00 (2006.01)	63231
A01K 1/01 (2006.01)	63246*	B60H 3/00 (2006.01)	63234
A01K 15/00 (2006.01)	63245	B60P 3/32 (2006.01)	63227*
A01K 63/00 (2006.01)	63229	B60T 7/10 (2006.01)	63216
A01K 1/03 (2006.01)	63229*	B61H 13/02 (2006.01)	63216*
A01K 63/00 (2006.01)	63230	B62B 9/10 (2006.01)	63218
A01K 1/03 (2006.01)	63230*	B62B 9/12 (2006.01)	63254
A01K 7/06 (2006.01)	63225	B65B 9/08 (2006.01)	63189
A01K 5/015 (2006.01)	63228*	B65D 30/00 (2006.01)	63189*
A23C 7/00 (2006.01)	63191*	B65D 1/22 (2006.01)	63194
A41D 19/015 (2006.01)	63232	B65D 85/72 (2006.01)	63194*
A45B 25/00 (2006.01)	63242	B65D 35/22 (2006.01)	63193
A47B 47/00 (2006.01)	63196	B65D 81/32 (2006.01)	63193*
A47B 57/00 (2006.01)	63196*	B65D 5/08 (2006.01)	63204
A47B 96/00 (2006.01)	63196*	B65D 5/26 (2006.01)	63204*
A47C 7/24 (2006.01)	63248	B65D 5/30 (2006.01)	63199
A47C 31/02 (2006.01)	63195*	B65D 5/32 (2006.01)	63211
A47F 1/06 (2006.01)	63239	B65D 5/42 (2006.01)	63211*
A47F 5/04 (2006.01)	63264	B65D 77/04 (2006.01)	63187
A61B 3/032 (2006.01)	63217	B65D 5/49 (2006.01)	63187*
A61D 17/00 (2006.01)	63217*	B65D 77/04 (2006.01)	63200
A61F 17/00 (2006.01)	63212	B65D 5/24 (2006.01)	63200*
A61J 1/03 (2006.01)	63233*	B65D 77/04 (2006.01)	63201
A61J 1/00 (2006.01)	63191*	B65D 5/24 (2006.01)	63201*
A62B 18/08 (2006.01)	63226	B65D 77/04 (2006.01)	63202
B02C 17/22 (2006.01)	63220	B65D 5/24 (2006.01)	63202*
B05B 13/06 (2006.01)	63241*	B65D 77/04 (2006.01)	63203

*) Prawo ochronne oznaczone więcej niż jednym symbolem klasyfikacyjnym. Ogłoszenie dotyczące tego prawa ochronnego można znaleźć pod symbolem klasyfikacyjnym odpowiadającym numerowi bez gwiazdki.

1	2	1	2
B65D 5/24 (2006.01)	63203*	E04H 1/12 (2006.01)	63252
B65D 77/04 (2006.01)	63190	E04H 17/20 (2006.01)	63221
B65D 5/30 (2006.01)	63190*	E05C 17/36 (2006.01)	63223
B65D 83/04 (2006.01)	63233	E05G 1/00 (2006.01)	63212*
B65D 85/00 (2006.01)	63191	E06B 1/12 (2006.01)	63223*
B65D 85/672 (2006.01)	63191*	E06B 9/17 (2006.01)	63249
B65D 85/24 (2006.01)	63244	E06B 9/42 (2006.01)	63249*
B65D 83/02 (2006.01)	63244*	E21B 33/12 (2006.01)	63235
B65D 85/72 (2006.01)	63208	E21D 21/02 (2006.01)	63258
B65D 85/72 (2006.01)	63209	E21D 21/02 (2006.01)	63259
B65G 25/04 (2006.01)	63246*	E21F 13/02 (2006.01)	63255
B65G 47/74 (2006.01)	63255*	E21F 13/02 (2006.01)	63237
B66B 3/02 (2006.01)	63237*	F16B 45/00 (2006.01)	63195
B67B 7/16 (2006.01)	63224	F16B 45/00 (2006.01)	63197
C03B 18/12 (2006.01)	63241	F16B 45/00 (2006.01)	63198
E01C 19/20 (2006.01)	63247*	F16D 3/18 (2006.01)	63216*
E01F 9/011 (2006.01)	63221*	F16L 3/08 (2006.01)	63197*
E02D 29/14 (2006.01)	63215	F16L 3/08 (2006.01)	63198*
E02D 29/14 (2006.01)	63222	F23C 10/20 (2006.01)	63257
E03B 3/03 (2006.01)	63205*	F24B 1/183 (2006.01)	63188
E03D 11/14 (2006.01)	63205*	F24F 13/065 (2006.01)	63263
E03F 5/10 (2006.01)	63205	F24F 13/075 (2006.01)	63262
E04B 1/19 (2006.01)	63256	F24H 1/32 (2006.01)	63236
E04B 1/58 (2006.01)	63256*	F27B 15/16 (2006.01)	63206
E04C 5/16 (2006.01)	63243	F41H 3/00 (2006.01)	63227
E04F 17/02 (2006.01)	63219	G01N 21/47 (2006.01)	63214
E04F 21/16 (2006.01)	63260	G09F 15/00 (2006.01)	63217*
E04F 21/06 (2006.01)	63260*	G10K 11/00 (2006.01)	63207
E04F 21/16 (2006.01)	63261	H01H 3/40 (2006.01)	63238
E04F 21/165 (2006.01)	63251	H01H 3/26 (2006.01)	63238*
E04F 21/165 (2006.01)	63253	H02K 5/24 (2006.01)	63207*
E04F 17/04 (2006.01)	63263*	H03F 3/60 (2006.01)	63250
E04F 17/04 (2006.01)	63262*	H04L 29/02 (2006.01)	63192*
E04H 12/22 (2006.01)	63242*	H05K 5/02 (2006.01)	63192
E04H 12/28 (2006.01)	63219*	H05K 5/02 (2006.01)	63240

INDEKS NUMEROWY
UDZIELONYCH PRAW OCHRONNYCH

Nr prawa ochronn.	Symbol MKP	Nr prawa ochronn.	Symbol MKP
1	2	1	2
63187	B65D 77/04 (2006.01)	63208	B65D 85/72 (2006.01)
63188	F24B 1/183 (2006.01)	63209	B65D 85/72 (2006.01)
63189	B65B 9/08 (2006.01)	63210	B41K 1/02 (2006.01)
63190	B65D 77/04 (2006.01)	63211	B65D 5/32 (2006.01)
63191	B65D 85/00 (2006.01)	63212	A61F 17/00 (2006.01)
63192	H05K 5/02 (2006.01)	63213	B24D 15/04 (2006.01)
63193	B65D 35/22 (2006.01)	63214	G01N 21/47 (2006.01)
63194	B65D 1/22 (2006.01)	63215	E02D 29/14 (2006.01)
63195	F16B 45/00 (2006.01)	63216	B60T 7/10 (2006.01)
63196	A47B 47/00 (2006.01)	63217	A61B 3/032 (2006.01)
63197	F16B 45/00 (2006.01)	63218	B62B 9/10 (2006.01)
63198	F16B 45/00 (2006.01)	63219	E04F 17/02 (2006.01)
63199	B65D 5/30 (2006.01)	63220	B02C 17/22 (2006.01)
63200	B65D 77/04 (2006.01)	63221	E04H 17/20 (2006.01)
63201	B65D 77/04 (2006.01)	63222	E02D 29/14 (2006.01)
63202	B65D 77/04 (2006.01)	63223	E05C 17/36 (2006.01)
63203	B65D 77/04 (2006.01)	63224	B67B 7/16 (2006.01)
63204	B65D 5/08 (2006.01)	63225	A01K 7/06 (2006.01)
63205	E03F 5/10 (2006.01)	63226	A62B 18/08 (2006.01)
63206	F27B 15/16 (2006.01)	63227	F41H 3/00 (2006.01)
63207	G10K 11/00 (2006.01)	63228	B23B 31/02 (2006.01)

1	2	1	2
63229	A01K 63/00 (2006.01)	63247	A01C 17/00 (2006.01)
63230	A01K 63/00 (2006.01)	63248	A47C 7/24 (2006.01)
63231	B44D 3/00 (2006.01)	63249	E06B 9/17 (2006.01)
63232	A41D 19/015 (2006.01)	63250	H03F 3/60 (2006.01)
63233	B65D 83/04 (2006.01)	63251	E04F 21/165 (2006.01)
63234	B60H 3/00 (2006.01)	63252	E04H 1/12 (2006.01)
63235	E21B 33/12 (2006.01)	63253	E04F 21/165 (2006.01)
63236	F24H 1/32 (2006.01)	63254	B62B 9/12 (2006.01)
63237	E21F 13/02 (2006.01)	63255	E21F 13/02 (2006.01)
63238	H01H 3/40 (2006.01)	63256	E04B 1/19 (2006.01)
63239	A47F 1/06 (2006.01)	63257	F23C 10/20 (2006.01)
63240	H05K 5/02 (2006.01)	63258	E21D 21/02 (2006.01)
63241	C03B 18/12 (2006.01)	63259	E21D 21/02 (2006.01)
63242	A45B 25/00 (2006.01)	63260	E04F 21/16 (2006.01)
63243	E04C 5/16 (2006.01)	63261	E04F 21/16 (2006.01)
63244	B65D 85/24 (2006.01)	63262	F24F 13/075 (2006.01)
63245	A01K 15/00 (2006.01)	63263	F24F 13/065 (2006.01)
63246	A01C 3/04 (2006.01)	63264	A47F 5/04 (2006.01)

174

**DECYZJE O ODMOWIE UDZIELENIA
PRAWA OCHRONNEGO**
(wydane po ogłoszeniu o zgłoszeniu)

Poniższe zestawienie zawiera kolejno: numer zgłoszenia wzoru użytkowego oraz numer i rok wydania Biuletynu Urzędu Patentowego, w którym zgłoszenie zostało ogłoszone (dla zgłoszeń wydzielonych lub przekształconych ze zgłoszenia wynalazku umieszczono w nawiasie numer zgłoszenia macierzystego).

113441	03/2004	114708	20/2005
113677	11/2004	114710	20/2005
114613	17/2004	114788	22/2005
114671	19/2005		

175

DECYZJE O UMORZENIU POSTĘPOWANIA
(wydane po ogłoszeniu o zgłoszeniu)

Poniższe zestawienie zawiera kolejno: numer zgłoszenia wzoru użytkowego oraz numer i rok wydania Biuletynu Urzędu Patentowego, w którym zgłoszenie zostało ogłoszone (dla zgłoszeń wydzielonych lub przekształconych ze zgłoszenia wynalazku umieszczono w nawiasie numer zgłoszenia macierzystego).

114379	07/2005	114724	20/2004
114585	16/2005	114878	25/2005
114680	19/2005		

176

**DECYZJE STWIERDZAJĄCE WYGAŚNIĘCIE
DECYZJI O UDZIELENIU PRAWA OCHRONNEGO**

Poniższe zestawienie zawiera kolejno: numer zgłoszenia wzoru użytkowego oraz numer i rok wydania Biuletynu Urzędu Patentowego, w którym zgłoszenie zostało ogłoszone (dla zgłoszeń wydzielonych lub przekształconych ze zgłoszenia wynalazku umieszczono w nawiasie numer zgłoszenia macierzystego).

113031	18/2003	114395	08/2005
113964	20/2004	114396	08/2005
113965	20/2004	114434	09/2005
114256	02/2004	114561	15/2005
114281	04/2005	114590	16/2005
114288	04/2005	114610	17/2005

114644	18/2005	114890	26/2005
114706	20/2005	114899	26/2005
114739	20/2004	114900	26/2005
114757	21/2005	114991	20/2004
114758	21/2005		

177

**WPISY I ZMIANY W REJESTRZE
PRAW OCHRONNYCH**
(nieuwzględnione w innych samodzielnych ogłoszeniach)

Poniższe zestawienie zawiera kolejno: kod rodzaju prawa, numer prawa ochronnego, datę wpisu, oznaczenie rubryki, w której dokonano wpisu lub zmiany oraz treść wpisu. Poszczególne rubryki rejestru praw ochronnych zawierają następujące dane:

rubryka A - nazwisko i imię albo nazwa, miejsce zamieszkania albo siedziba uprawnionego z prawa ochronnego (miejscowość, kraj) oraz numer identyfikacji podatkowej NIP, a także numer PESEL albo numer identyfikacyjny REGON, o ile zgłaszający je wskazał,

rubryka B - tytuł wzoru użytkowego,

rubryka C - nazwisko i imię twórcy wzoru użytkowego oraz jego miejsce zamieszkania (miejscowość, kraj),

rubryka D - prawa ograniczające prawo ochronne,

rubryka E - wpisy uzupełniające stan prawny prawa ochronnego,

rubryka F - wnioski o unieważnienie i sprzeciwy oraz decyzje dotyczące danego prawa ochronnego,

rubryka G - data unieważnienia lub data i przyczyna wygaśnięcia prawa ochronnego.

Uwaga: Publikacji podlegają: zmiana uprawnionego, twórcy, zmiana nazwy uprawnionego, prawa ograniczające prawo ochronne, sprostowania istotnych pomyłek.

(Y1) **59823** 2007 01 18 A. Wprowadzono zmianę uprawnionego przez wykreślenie wpisu: „Lin Kuang-Yao, Tainan, Tajwan, Prowincja Chin; Hsu Tsung-Ping, Taipei, Tajwan, Prowincja Chin” i dokonanie wpisu: „Kingstate Electronics Corporation, Taipei, Tajwan, Prowincja Chin”

(Y1) **60498** 2007 01 17 A. Wprowadzono zmianę siedziby uprawnionego przez wykreślenie wpisu: „NOWEX S.A. ul. Przyjaźni 2-4, 53-030 Wrocław, Polska” i dokonanie wpisu: „NOWEX S.A., Wrocław, Polska 931915799”

(Y1) **60498** 2007 01 17 A. Wprowadzono zmianę uprawnionego przez wykreślenie wpisu: „NOWEX S.A., Wrocław, Polska 931915799” i dokonanie wpisu: „HFP S.A., Bielany Wrocławskie, Polska 390708573”

(Y1) **62245** 2007 01 17 A. Wprowadzono zmianę uprawnionego przez wykreślenie wpisu: „Wargocki Marian, Warszawa, Polska; Wargocki Grzegorz, Warszawa, Polska” i dokonanie wpisu: „POLTYT S.C. B.G. Wargoccy, Warszawa, Polska”

(Y1) **62517** 2007 01 17 A. Wprowadzono zmianę uprawnionego przez wykreślenie wpisu: „Szymkowiak Feliks, Gostyń, Polska” i dokonanie wpisu: „Naskręt Ilona, Gostyń, Polska”

(Y1) **62845** 2007 01 17 A. Wprowadzono zmianę uprawnionego przez wykreślenie wpisu: Zakłady Mechatroniki MERA-BŁONIE Sp. z o.o., Błonie, Polska 015474255” i dokonanie wpisu: „MACRO-SYSTEM Mieszko Ciepliński, Warszawa, Polska”

178

DECYZJE O WYGAŚNIĘCIU PRAWA OCHRONNEGO

Poniższe zestawienie zawiera kolejno: kod rodzaju prawa, numery praw ochronnych, które wygasły na podstawie art. 90 ust. 1 pkt 2-4 w związku z art. 100 ust. 1 ustawy z dnia 30.06.2000r. - Prawo własności przemysłowej oraz datę wygaśnięcia prawa ochronnego.

(Y1) 59485	2006 04 30	(Y1) 61210	2005 06 26
(Y1) 59550	2006 04 10	(Y1) 61325	2006 04 19
(Y1) 59613	2006 04 08	(Y1) 61460	2006 04 11
(Y1) 59619	2006 04 07	(Y1) 61481	2006 04 23
(Y1) 59628	2006 04 07	(Y1) 61494	2006 04 11
(Y1) 59633	2006 04 07	(Y1) 61556	2006 04 12
(Y1) 59642	2006 04 07	(Y1) 61559	2006 03 07
(Y1) 59742	2006 04 28	(Y1) 61613	2006 06 01
(Y1) 59770	2006 04 22	(Y1) 61614	2006 06 01
(Y1) 59808	2006 04 22	(Y1) 61620	2006 04 08
(Y1) 59820	2006 04 04	(Y1) 61629	2006 04 25
(Y1) 59858	2006 04 20	(Y1) 61631	2006 04 26
(Y1) 59881	2006 03 31	(Y1) 61668	2006 04 10
(Y1) 59883	2006 04 01	(Y1) 61706	2006 04 04
(Y1) 59924	2006 04 06	(Y1) 61777	2006 04 13
(Y1) 60062	2006 04 01	(Y1) 61853	2006 04 04
(Y1) 60082	2006 04 30	(Y1) 62015	2006 04 11
(Y1) 60100	2006 04 17	(Y1) 62108	2006 04 14
(Y1) 60166	2006 02 24	(Y1) 62120	2006 04 02
(Y1) 60216	2006 04 23	(Y1) 62302	2006 04 30
(Y1) 60217	2006 04 23	(Y1) 62347	2006 04 09
(Y1) 60277	2006 04 30	(Y1) 62567	2006 04 10
(Y1) 60606	2006 04 30	(Y1) 62647	2006 04 14
(Y1) 60657	2006 04 04	(Y1) 62704	2006 04 07
(Y1) 60761	2006 04 02	(Y1) 62775	2004 10 16

179

**DECYZJE O ZMIANIE LUB UCHYLENIU DECYZJI
(opublikowanych w Wiadomościach Urzędu Patentowego)**

Poniższe zestawienie zawiera kolejno: numer zgłoszenia wzoru użytkowego albo kod i numer prawa ochronnego, numer i rok wydania Wiadomości Urzędu Patentowego, w którym zmieniona lub uchylona decyzja została ogłoszona oraz datę i treść decyzji, w której zmieniono lub uchylono decyzję poprzednią.

111377	12/2005	2007 01 26	Uchylono decyzję stwierdzającą wygaśnięcie decyzji o udzieleniu prawa ochronnego.
--------	---------	------------	---

C. WZORY PRZEMYSŁOWE

Cyfrowe kody identyfikacyjne (wg normy WIPO ST. 80), które poprzedzają informacje o dokonanej rejestracji oznaczają:

- (11) – numer rejestracji
- (21) – numer zgłoszenia
- (22) – data zgłoszenia
- (30) – pierwszeństwo
- (51) – symbol klasy wzoru przemysłowego
- (54) – określenie przedmiotu wzoru
- (55) – rysunek wzoru lub fotografię wzoru
- (72) – imię i nazwisko twórcy wzoru
- (73) – nazwisko i imię bądź nazwę uprawnionego

180

REJESTRACJA

(od nr 11 293 do nr 11 420)

(51) 09-08 (11) **11293** (22) 2006 03 31 (21) 9480
 (73) W & B MOLD Sp. z o. o., Warszawa, (PL)
 (72) Gackowski Wojciech
 (54) Paleta do budowy regałów sprzedażnych
 (55)

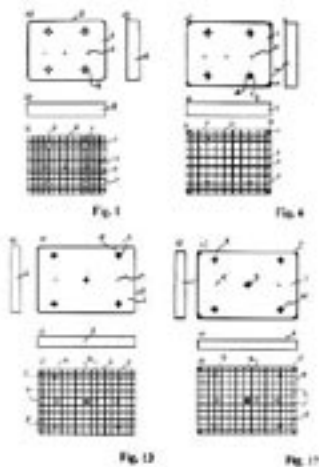

(51) 25-01 (11) **11294** (22) 2006 06 22 (21) 9893
 (73) P.H.P."KOMACO" Maciej Koczur, Kraków, (PL)
 (72) Koczur Maciej
 (54) Deska podłogowa
 (55)



(51) 25-02 (11) **11295** (22) 2005 07 28 (21) 8215
 (73) Polański Jarosław, Warszawa, (PL); Sadowiński Dariusz, Warszawa, (PL)

(72) Polański Jarosław, Sadowiński Dariusz
 (54) Kotwa
 (55)



(51) 99-00 (11) **11296** (22) 2006 06 05 (21) 9792
 (73) Ślęzyk Leszek, Szklarska Poręba, (PL)
 (72) Ślęzyk Leszek
 (54) Etykieta odzieżowa
 (55)



(51) 20-02 (11) **11297** (22) 2006 10 17 (21) 10412
 (73) NOEX Waldemar Nowak, Poznań, (PL)
 (72) Nowak Waldemar
 (54) Podstawka reklamowa Rondo Expo Flaut
 (55)



(51) 20-02 (11) **11298** (22) 2006 10 17 (21) 10413
 (73) NOEX Waldemar Nowak, Poznań, (PL)
 (72) Nowak Waldemar
 (54) Podstawka reklamowa Kontakt Info
 (55)

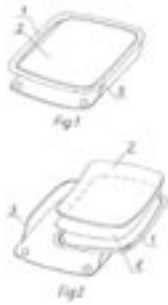

(51) 20-02 (11) **11299** (22) 2006 10 17 (21) 10414
 (73) NOEX Waldemar Nowak, Poznań, (PL)
 (72) Nowak Waldemar
 (54) Podstawka reklamowa Exclusive Expo
 (55)



(51) 19-02 (11) **11300** (22) 2006 10 17 (21) 10415
 (73) NOEX Waldemar Nowak, Poznań, (PL)
 (72) Nowak Waldemar
 (54) Zestaw zwilżaczy biurowych
 (55)

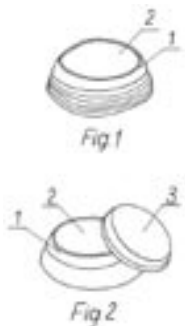

(51) 19-02 (11) **11301** (22) 2006 10 17 (21) 10416
 (73) NOEX Waldemar Nowak, Poznań, (PL)
 (72) Nowak Waldemar
 (54) Stojak do pieczętek
 (55)

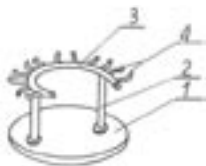

(51) 08-09 (11) **11302** (22) 2006 09 19 (21) 10264
 (73) AXA-Mag Sp. z o.o., Siewierz, (PL)
 (72) Haładaj Teodor

(54) Rozeta ozdobna
 (55)



(51) 23-03 (11) **11303** (22) 2006 09 19 (21) 10269
 (73) „EKOCENTR” P.P.H.U. Andrzej Grzybowski Wojciech Penkala Sp. J., Piekarzew, (PL)
 (72) Penkala Artur
 (54) Kocioł grzewczy
 (55)



(51) 08-06 (11) **11304** (22) 2006 09 19 (21) 10265
 (73) AXA-Mag Sp. z o.o., Siewierz, (PL)
 (72) Haładaj Teodor
 (54) Klamka
 (55)



(51) 09-03 (11) **11305** (22) 2006 05 02 (21) 9639
 (73) SZI-BO Export-Import Bożena Lewicka, Płock, (PL)
 (72) Lijuan Sun
 (54) Opakowanie
 (55)



(51) 08-09 (11) **11306** (22) 2006 09 19 (21) 10266
 (73) AXA-Mag Sp. z o.o., Siewierz, (PL)
 (72) Haładaj Teodor
 (54) Szyld ozdobny klamki
 (55)



(51) 30-02 (11) **11307** (22) 2006 07 03 (21) 9945
 (73) Pluta Henryk, Świlcza, (PL)
 (72) Pluta Henryk
 (54) Domek dla psa
 (55)

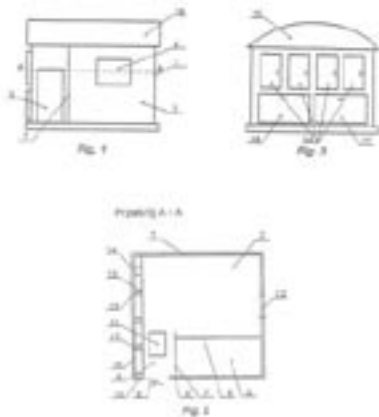

(54) Podpora
 (55)

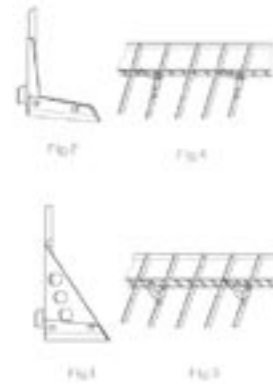

(51) 20-02 (11) **11308** (22) 2006 10 17 (21) 10417
 (73) NOEX Waldemar Nowak, Poznań, (PL)
 (72) Nowak Waldemar
 (54) Kasetka do bilonu
 (55)



(51) 26-03 (11) **11312** (22) 2006 07 31 (21) 10050
 (73) Lika Witold, Zdzeszowice, (PL)
 (72) Lika Witold
 (54) Lampa oświetleniowa
 (55)

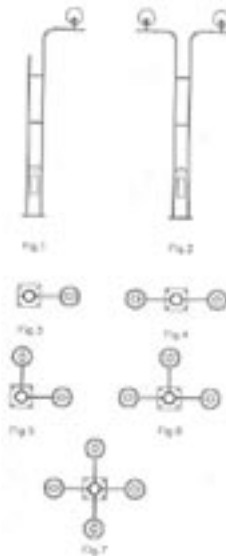

(51) 20-02 (11) **11309** (22) 2006 10 17 (21) 10418
 (73) NOEX Waldemar Nowak, Poznań, (PL)
 (72) Nowak Waldemar
 (54) Rolownica do bilonu
 (55)

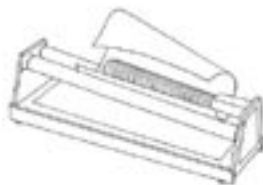

(51) 23-01 (11) **11313** (22) 2006 09 18 (21) 10255
 (73) Armatura Kraków S.A., Kraków, (PL)
 (72) Dyna Dariusz
 (54) Rodzina baterii sanitarnych RUBIN
 (55)

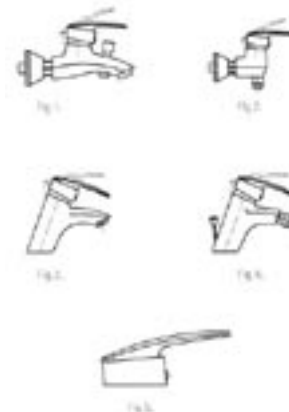

(51) 20-02 (11) **11310** (22) 2006 10 17 (21) 10430
 (73) NOEX Waldemar Nowak, Poznań, (PL)
 (72) Nowak Waldemar
 (54) Podstawka reklamowa okrągła
 (55)

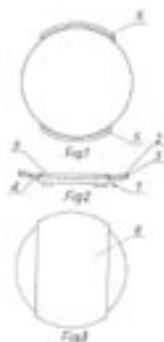

(51) 08-99 (11) **11311** (22) 2006 08 28 (21) 10159
 (73) Budowa Prototypów i Technika Wytłaczania „PROTEC”
 Sp. z o.o., Chróścice, (PL)
 (72) Weber Klemens

(51) 08-08 (11) **11314** (22) 2006 09 07 (21) 10220
 (73) Zakłady Produkcyjno-Handlowe „STALPOL” Sp. z o.o., Lublin, (PL)
 (72) Witosławski Andrzej

(54) Śruba
(55)

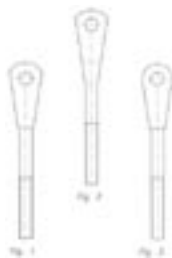

(51) 08-99 (11) **11315** (22) 2006 09 07 (21) 10221
(73) Zakłady Produkcyjno-Handlowe „STALPOL” Sp. z o.o., Lublin, (PL)
(72) Witosławski Andrzej
(54) Kabłąk
(55)

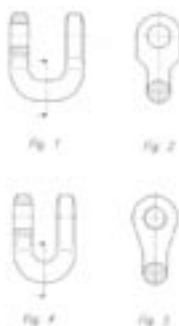

(51) 20-02 (11) **11316** (22) 2006 10 17 (21) 10408
(73) NOEX Waldemar Nowak, Poznań, (PL)
(72) Nowak Waldemar
(54) Podstawa reklamowa Top Glass 4
(55)

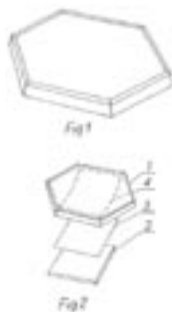

(51) 20-02 (11) **11317** (22) 2006 10 17 (21) 10409
(73) NOEX Waldemar Nowak, Poznań, (PL)
(72) Nowak Waldemar
(54) Podstawa reklamowa Top Glass 3
(55)



(51) 09-06 (11) **11318** (22) 2006 10 17 (21) 10410
(73) NOEX Waldemar Nowak, Poznań, (PL)
(72) Nowak Waldemar

(54) Listwa zaciskowa
(55)

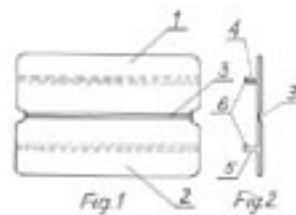

(51) 99-00 (11) **11319** (22) 2006 10 11 (21) 10381
(73) Compagnie Gervais Danone, Paryż, (FR)
(72) Bartna Magdalena
(54) Symbole graficzne
(55)



(51) 19-08 (11) **11320** (22) 2006 10 11 (21) 10383
(73) Compagnie Gervais Danone, Paryż, (FR)
(72) Mrozek-Korpecka Dominika
(54) Etykieta opakowania
(55)



(51) 06-06 (11) **11321** (22) 2006 09 19 (21) 10271
(73) LAGUNA, Anna Dolny, Gdańsk, (PL); LAGUNA, Anna Dolny, Gdańsk, (PL)
(72) Dolny Anna, Dolny Grzegorz

(54) Wózek drzwi przesuwnych
(55)

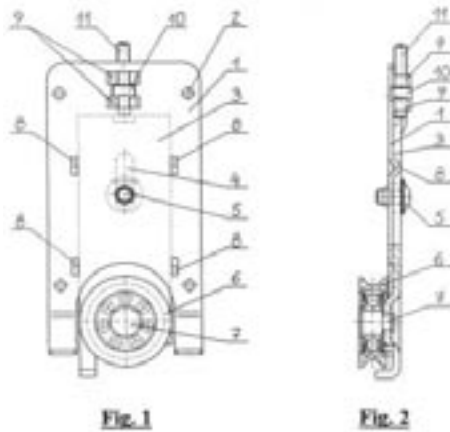

(51) 08-09 (11) **11322** (22) 2006 09 22 (21) 10281
(73) LAGUNA, Anna Dolny, Gdańsk, (PL)
(72) Dolny Anna, Dolny Grzegorz
(54) Zespół profilu konstrukcyjnego
(55)

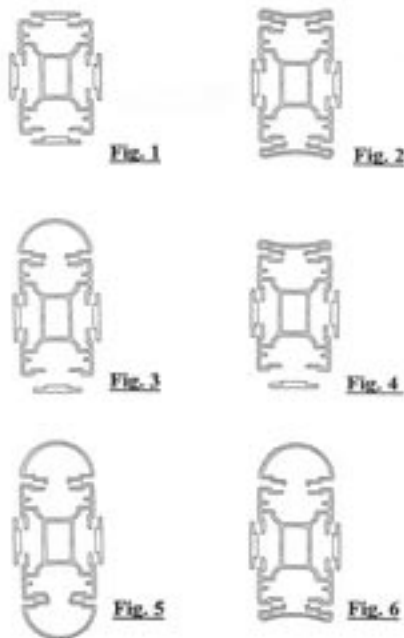

(51) 08-06 (11) **11323** (22) 2006 09 22 (21) 10282
(73) LAGUNA, Anna Dolny, Gdańsk, (PL)
(72) Dolny Anna, Dolny Grzegorz
(54) Uchwyt drzwi i ścianek przesuwnych
(55)



(51) 12-16 (11) **11324** (22) 2006 04 25 (21) 10523
(30) 2005 10 27 (GB)
(73) Ford Global Technologies, LLC, Dearborn, (US)

(72) Wraith Paul
(54) Komplet zderzaków samochodowych
(55)



(51) 12-16 (11) **11325** (22) 2006 04 25 (21) 10524
(30) 2005 10 27 (GB)
(73) Ford Global Technologies, LLC, Dearborn, (US)
(72) Wraith Paul
(54) Komplet zderzaków samochodowych
(55)



(51) 06-03 (11) **11326** (22) 2005 10 17 (21) 8669
(73) robert majkut design Robert Majkut, Warszawa, (PL)
(72) Majkut Robert
(54) Biurko gabinetowe
(55)



(51) 23-03 (11) **11327** (22) 2006 09 19 (21) 10263
(73) AIC S.A., Gdynia, (PL)
(72) Siemieńczuk Tomasz
(54) Obudowa wymiennika ciepła
(55)



(51) 23-03 (11) **11328** (22) 2006 09 19 (21) 10262
(73) AIC S.A., Gdynia, (PL)

(72) Anikiel Konrad
 (54) Wymiennik ciepła płaszczowo-rurowy
 (55)

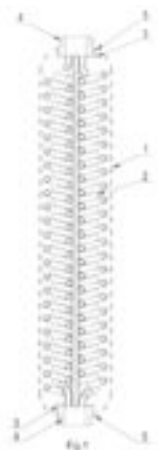

(51) 23-03 (11) **11329** (22) 2006 09 19 (21) 10261
 (73) AIC S.A., Gdynia, (PL)
 (72) Siemieńczuk Tomasz
 (54) Głowica wymiennika płaszczowo-rurowego
 (55)

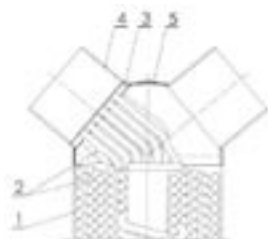

Fig. 1

(51) 23-01 (11) **11330** (22) 2006 09 15 (21) 10252
 (73) Leszczyńska-Chalamońska Sylwia, Ostrołęka, (PL)
 (72) Leszczyńska-Chalamońska Sylwia
 (54) Kratka ściekowa
 (55)



Fig. 1



Fig. 2



Fig. 3

(51) 08-07 (11) **11331** (22) 2006 09 06 (21) 10216
 (73) Prościński Jerzy, Gdańsk, (PL)
 (72) Prościński Jerzy

(54) Elektroniczny zespół blokady antywłamaniowej okien i drzwi zewnętrznych
 (55)

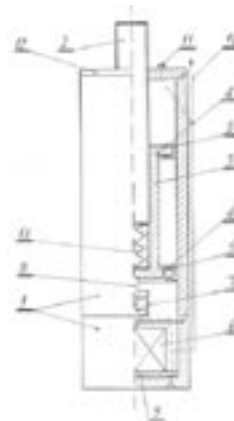

(51) 08-07 (11) **11332** (22) 2006 09 06 (21) 10217
 (73) Prościński Jerzy, Gdańsk, (PL)
 (72) Prościński Jerzy
 (54) Automatyczny zespół blokady antywłamaniowej okien i drzwi zewnętrznych
 (55)

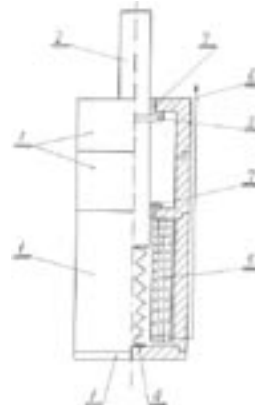

(51) 20-02 (11) **11333** (22) 2005 12 28 (21) 9029
 (73) Kołakowski Paweł, Gdynia, (PL)
 (72) Kołakowski Paweł
 (54) Stojak ekspozycyjny
 (55)



(51) 15-03 (11) **11334** (22) 2006 04 03 (21) 9487
 (30) 2005 10 06 (PL)
 (73) Agromet Pilmet Sp. z o.o., Brzeg, (PL)
 (72) Łaskiewicz Artur, Sankowski Mariusz
 (54) Opryskiwacz sadowniczy
 (55)



(51) 07-06 (11) **11335** (22) 2006 10 17 (21) 10427
 (73) NOEX Waldemar Nowak, Poznań, (PL)
 (72) Nowak Waldemar
 (54) Serwetnik
 (55)

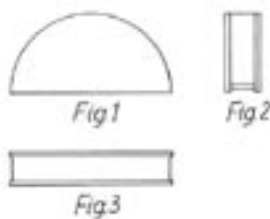

(51) 19-02 (11) **11336** (22) 2006 10 17 (21) 10422
 (73) NOEX Waldemar Nowak, Poznań, (PL)
 (72) Nowak Waldemar
 (54) Organizator biurkowy
 (55)

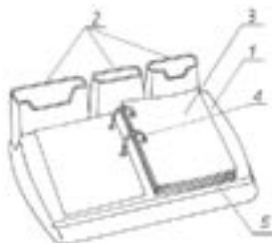

(51) 24-99 (11) **11337** (22) 2006 10 12 (21) 10385
 (73) Kania Dariusz, Orzesze, (PL); Matuszyk Witold, Zabrze, (PL); Gil Rafał, Mikołów, (PL)
 (72) Kania Dariusz, Matuszyk Witold, Gil Rafał
 (54) Korpus urządzenia podciśnieniowego, zwłaszcza do odchudzania i zmniejszania cellulitisu
 (55)

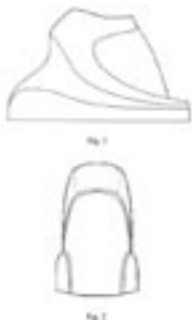

(51) 06-01 (11) **11338** (22) 2006 10 02 (21) 10320
 (73) FABRYKA MEBLI TWARÓG „LUDWIK STYL” - JACEK TWARÓG, Rogoźno Wlkp., (PL)

(72) Twaróg Jacek
 (54) Meble wypoczynkowe
 (55)

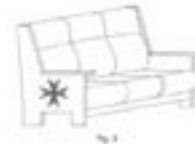
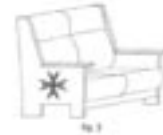

(51) 07-06 (11) **11339** (22) 2006 10 17 (21) 10411
 (73) NOEX Waldemar Nowak, Poznań, (PL)
 (72) Nowak Waldemar
 (54) Zestaw pojemników na podkładki piwne
 (55)

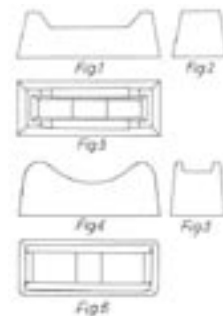

(51) 12-12 (11) **11340** (22) 2006 10 17 (21) 10438
 (73) Przedsiębiorstwo Produkcyjno-Handlowe „LIMAK” Wojciech Mrocheń, Częstochowa, (PL)
 (72) Mrocheń Wojciech
 (54) Dźwignia hamulca wózka dziecięcego
 (55)



(51) 19-02 (11) **11341** (22) 2006 10 17 (21) 10421
 (73) NOEX Waldemar Nowak, Poznań, (PL)
 (72) Nowak Waldemar
 (54) Nożyk do papieru Jamnik
 (55)



(51) 19-02 (11) **11342** (22) 2006 10 17 (21) 10420
 (73) NOEX Waldemar Nowak, Poznań, (PL)
 (72) Nowak Waldemar

(54) Nożyk do papieru Koliber

(55)

(51) 09-03 (11) **11343** (22) 2006 10 17 (21) 10419

(73) NOEX Waldemar Nowak, Poznań, (PL)

(72) Nowak Waldemar

(54) Zestaw bilonówek

(55)



Fig.1



Fig.2

(51) 10-06 (11) **11344** (22) 2006 07 18 (21) 10002

(73) Zaleszczuk Andrzej, Warszawa, (PL)

(72) Zaleszczuk Andrzej

(54) Sygnalizator do korygowania postawy

(55)



Fig. 1



Fig. 1



Fig. 1

(51) 08-05 (11) **11345** (22) 2006 06 05 (21) 9793

(73) Klukowski Jerzy, Białystok, (PL)

(72) Klukowski Jerzy

(54) Zapięcie do klocków szlifierskich

(55)

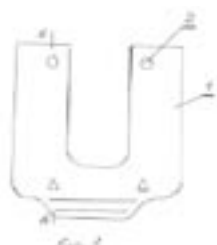

Fig. 1



Fig. 2

(51) 23-04 (11) **11346** (22) 2006 09 06 (21) 10214

(73) Oskar International Polska Sp. z o.o., Gdańsk, (PL)

(72) Menegon Stanisław

(54) Urządzenie filtrowentylacyjne

(55)

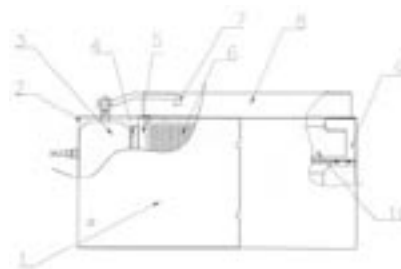
(51) 23-04 (11) **11347** (22) 2006 09 06 (21) 10215

(73) Oskar International Polska Sp. z o.o., Gdańsk, (PL)

(72) Menegon Stanisław

(54) Przejeczne urządzenie odciągu spalin i drobnych zanieczyszczeń ze stanowisk cięcia metodą termiczną

(55)

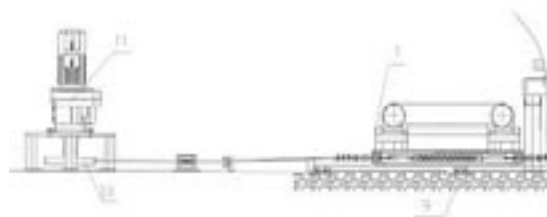

FIG. 1

(51) 26-02 (11) **11348** (22) 2006 10 30 (21) 10493

(73) Vitrosilicon S.A., Iłowa, (PL)

(72) Duszyńska-Sokołowska Joanna, Matusiak Zbigniew, Ropski Artur

(54) Osłona znicza

(55)

(51) 26-02 (11) **11349** (22) 2006 10 30 (21) 10494

(73) Vitrosilicon S.A., Iłowa, (PL)

(72) Duszyńska-Sokołowska Joanna, Matusiak Zbigniew, Ropski Artur

(54) Osłona znicza

(55)

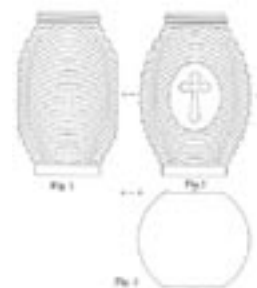

Fig. 1

Fig. 2

Fig. 1

(51) 25-02 (11) **11350** (22) 2006 09 29 (21) 10310

(73) Przedsiębiorstwo Produkcyjno-Handlowe TUR-PLAST Grzegorz Turowski, Czaplinek, (PL)

(72) Turowski Grzegorz

(54) Skrzydło drzwiowe
(55)



(51) 26-02 (11) **11351** (22) 2006 10 23 (21) 10452
(73) Chudy Grzegorz - Zakład Produkcyjno Handlowo-Uslugowy „FORMES TOYS”, Wręczyca Wielka, (PL)
(72) Chudy Joanna, Chudy Grzegorz
(54) Podstawa, zwłaszcza pod znicz nagrobkowy
(55)



(51) 25-02 (11) **11352** (22) 2006 09 29 (21) 10309
(73) Przedsiębiorstwo Produkcyjno-Handlowe TUR-PLAST Grzegorz Turowski, Czaplonek, (PL)
(72) Turowski Grzegorz
(54) Skrzydła drzwiowe
(55)

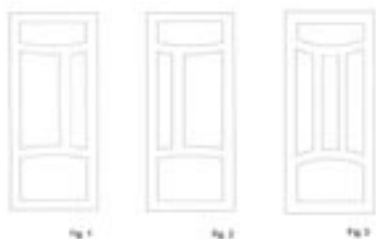

(51) 12-06 (11) **11353** (22) 2006 07 31 (21) 10051
(73) Zakład Produkcji Wyrobów z Gumi i Metalu „GUMET” - Włodzimierz Dyksa, Trąbki Wielkie, (PL)
(72) Dyksa Włodzimierz
(54) Ciężarek kotwiczny
(55)

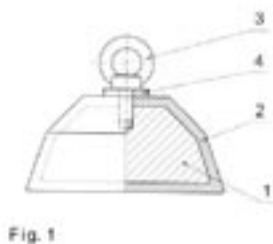

(51) 09-01 (11) **11354** (22) 2006 10 27 (21) 10482
(73) Firma Produkcyjno-Handlowa DOLANA Zofia Gęca, Lublin, (PL)
(72) Gęca Ireneusz
(54) Butelka z otworem
(55)



(51) 06-01 (11) **11355** (22) 2006 10 16 (21) 10390
(73) Meblarska Spółdzielnia Pracy „DĄB”, Gdynia, (PL)
(72) Orlikowski Tadeusz
(54) Kanapa tapicerowana rozkładana
(55)



(51) 13-03 (11) **11356** (22) 2006 10 02 (21) 10317
(73) HSK DATA Ltd. Sp. z o.o., Kraków, (PL)
(72) Kopecki Marian, Liskiewicz Marek, Póttorak Stanisław, Siwek Krzysztof, Suchowiak Marek, Wysocki Marek
(54) Przedłużacz wielogniazdowy z zabezpieczeniem
(55)

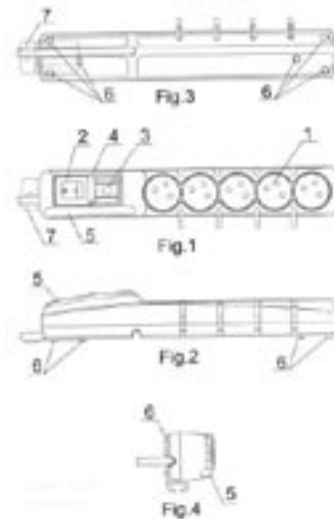

(51) 07-05 (11) **11357** (22) 2006 10 13 (21) 10389
(73) SPLAST Sp. z o.o., Jedlicze, (PL)
(72) Sanocki Tadeusz, Sanocki Marek, Sanocka-Zajdel Agnieszka
(54) Prasa wyciskająca zestawu do sprzątania
(55)

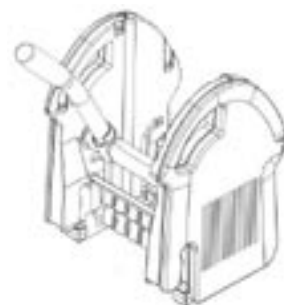

(51) 08-05 (11) **11358** (22) 2006 10 12 (21) 10386
 (73) Zakład Produkcyjno-Usługowy „TARPOL” Tadeusz Bieszke,
 Bydgoszcz, (PL)
 (72) Bieszke Tadeusz
 (54) Tarnik
 (55)



(51) 23-04 (11) **11359** (22) 2006 10 16 (21) 10393
 (73) KRATKI.PL MAREK BAL, Wsola, (PL)
 (72) Bal Marek
 (54) Kratka kominkowa wentylacyjna
 (55)



(51) 19-08 (11) **11360** (22) 2006 10 30 (21) 10487
 (73) „Złoty Potok” Sp. z o.o., Złoty Potok, (PL)
 (72) Dewódzki Marcin
 (54) Etykieta
 (55)



Fig.1



Fig. 2



Fig. 3

(51) 09-01 (11) **11361** (22) 2006 10 17 (21) 10435
 (73) Przedsiębiorstwo Usługowe ZNAKI WSPÓLNE Sp. z o.o.,
 Warszawa, (PL)
 (72) Frąk Henryk
 (54) Butelka
 (55)



Fig. 1



Fig. 4



Fig. 7



Fig. 10



Fig. 13



Fig. 16



Fig. 19



Fig. 22

(51) 06-06 (11) **11362** (22) 2006 09 29 (21) 10315
 (73) „BOG-FRAN” Sp. z o.o., Borki, (PL)
 (72) Cyrnek Bogdan
 (54) Front szuflady i drzwiczek elementów meblowych
 (55)



Fig.1



Fig.2



Fig.3

(51) 06-06 (11) **11363** (22) 2006 09 29 (21) 10313
 (73) „BOG-FRAN” Sp. z o.o., Borki, (PL)
 (72) Cyrnek Bogdan

(54) Front drzwiczek do szafek meblowych
(55)

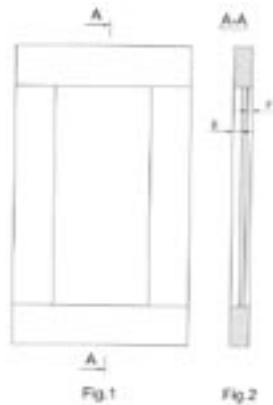

(51) 06-06 (11) **11364** (22) 2006 09 29 (21) 10312
(73) „BOG-FRAN” Sp. z o.o., Borki, (PL)
(72) Cyrnek Bogdan
(54) Ściana frontowa szuflady i drzwiczek elementów meblowych
(55)

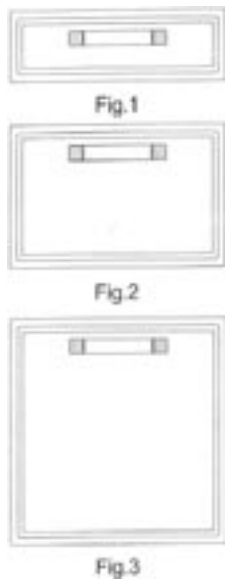

(51) 06-06 (11) **11365** (22) 2006 09 29 (21) 10311
(73) „BOG-FRAN” Sp. z o.o., Borki, (PL)
(72) Cyrnek Bogdan
(54) Front szuflady i drzwiczek elementów meblowych
(55)

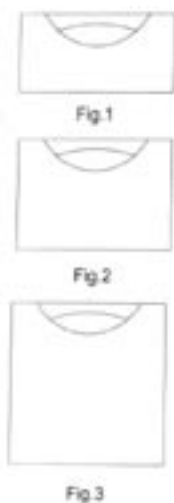

(51) 10-03 (11) **11366** (22) 2006 10 04 (21) 10322
(73) HSK DATA Ltd. Sp. z o.o., Kraków, (PL)
(72) Kopecki Marian, Liskiewicz Marek, Paślawski Wojciech,
Półtorak Stanisław, Suchowiak Marek, Wysocki Marek
(54) Rejestrator czasu pracy
(55)

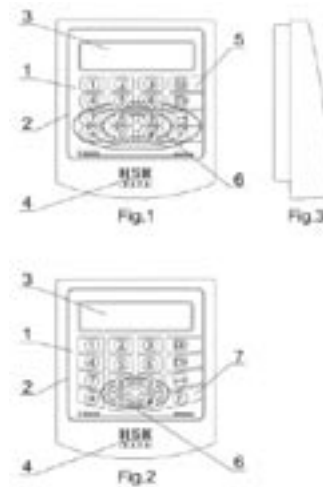

(51) 14-03 (11) **11367** (22) 2006 10 23 (21) 10453
(73) Elboxrf Przemysław Fert, Olkusz, (PL)
(72) Fert Przemysław
(54) Antena mikropaskowa 2
(55)

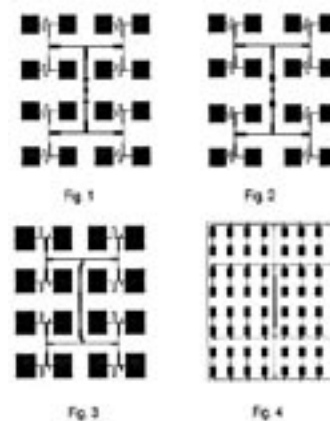

(51) 14-03 (11) **11368** (22) 2006 10 23 (21) 10454
(73) Elboxrf Przemysław Fert, Olkusz, (PL)
(72) Fert Przemysław
(54) Antena mikropaskowa 3
(55)

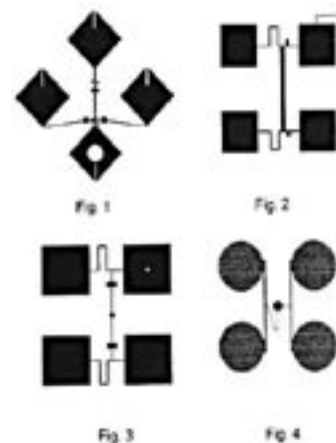

(51) 14-03 (11) **11369** (22) 2006 10 23 (21) 10455
 (73) Elboxrf Przemysław Fert, Olkusz, (PL)
 (72) Fert Przemysław
 (54) Antena mikropaskowa 4
 (55)

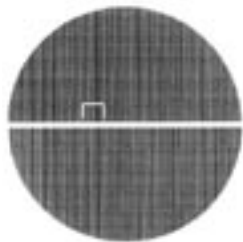
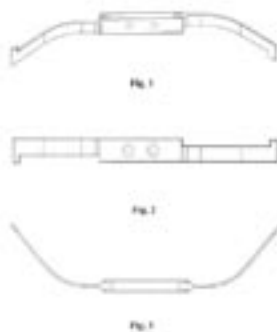

Fig. 1

(51) 14-99 (11) **11370** (22) 2006 10 16 (21) 10396
 (73) Z.P.U. WITMOR Witkowski Kazimierz, Górowo Iławeckie, (PL)
 (72) Witkowski Kazimierz
 (54) Skrzynka antywłamaniowa
 (55)



(51) 08-08 (11) **11371** (22) 2006 10 27 (21) 10476
 (73) WALA Sp. z o.o., Wilkowice, (PL)
 (72) Wala Ireneusz
 (54) Łącznik mocujący
 (55)



(51) 14-99 (11) **11372** (22) 2006 08 22 (21) 10137
 (73) Z.P.U. „WITMOR” Kazimierz Witkowski, Górowo Iławeckie, (PL)
 (72) Witkowski Kazimierz
 (54) Skrzynka metalowa antywłamaniowa
 (55)



(51) 15-07 (11) **11373** (22) 2006 10 10 (21) 10374
 (73) COLDTECHNICA Sp. z o.o., Żagań, (PL)
 (72) Drazek Wojciech, Węclawski Przemysław

(54) Urządzenie chłodnicze
 (55)



fig. 1

(51) 15-07 (11) **11374** (22) 2006 10 10 (21) 10375
 (73) COLDTECHNICA Sp. z o.o., Żagań, (PL)
 (72) Drazek Wojciech, Kwolek Mirosław
 (54) Urządzenie chłodnicze
 (55)



fig. 1

(51) 15-07 (11) **11375** (22) 2006 10 10 (21) 10376
 (73) COLDTECHNICA Sp. z o.o., Żagań, (PL)
 (72) Drazek Wojciech, Węclawski Przemysław
 (54) Urządzenie chłodnicze
 (55)



(51) 15-07 (11) **11376** (22) 2006 10 10 (21) 10377
 (73) COLDTECHNICA Sp. z o.o., Żagań, (PL)
 (72) Drazek Wojciech, Kwolek Mirosław
 (54) Urządzenie chłodnicze
 (55)



(51) 23-03 (11) **11377** (22) 2006 10 17 (21) 10432
 (73) AIC S.A., Gdynia, (PL)
 (72) Siemieńczuk Tomasz

(54) Rozbieralny kondensacyjny wymiennik ciepła
(55)



(51) 25-03 (11) **11378** (22) 2006 06 09 (21) 9833
(73) Przedsiębiorstwo Eksportu Usług Technicznych i Budownictwa „TECHNOBEX-GDAŃSK” S.A., Gdańsk, (PL)
(72) Roman Emilia, Skowronek Jarosław
(54) Pawilon gastronomiczno handlowy
(55)

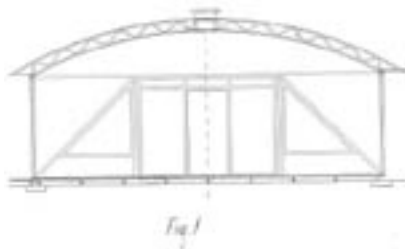

(51) 19-01 (11) **11379** (22) 2006 10 19 (21) 10446
(73) DELTA - GRAPHIX Marian Dreszer, Tarnów, (PL)
(72) Dreszer Marian
(54) Karta świąteczna
(55)

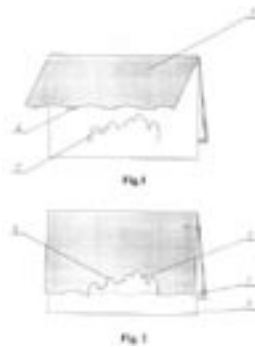

(51) 25-03 (11) **11380** (22) 2006 10 16 (21) 10392
(73) Zakład Produkcji Urządzeń Elektrycznych „EL-Q” Sp. z o.o., Częstochowa, (PL)
(72) Gębski Ireneusz, Korzewski Paweł, Pietrzyk Marian
(54) Obudowa stacji transformatorowej rozdzielczej
(55)



(51) 26-02 (11) **11381** (22) 2006 08 28 (21) 10179
(73) „MacTronic” Mocek i Spółka s.j., Wrocław, (PL)
(72) Mocek Czesław

(54) Latarka czołowa
(55)



(51) 03-03 (11) **11382** (22) 2006 08 28 (21) 10165
(73) PERFEKTA Szczebak Aleksander, Wrocław, (PL)
(72) Szczebak Aleksander
(54) Koronka skupiająca ramiona parasola stojącego
(55)

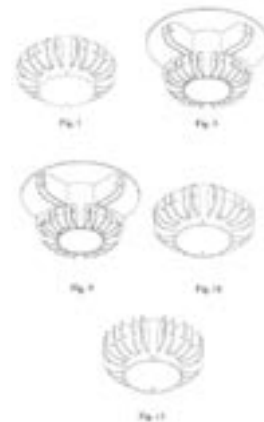

(51) 21-03 (11) **11383** (22) 2006 10 20 (21) 10449
(73) „MAGIC PLAY” Sp. z o.o., Kalisz, (PL)
(72) Wojciechowski Dominik, Fokt Mariusz
(54) Bujak dziecięcy
(55)



(51) 09-05 (11) **11384** (22) 2006 06 24 (21) 9895
(73) LANTMÄNNEN AXA POLAND Sp. z o.o., Poznań, (PL)
(72) Lewandowska Anna, Huddleston Zara
(54) Opakowanie dla chleba
(55)



(51) 09-05 (11) **11385** (22) 2006 06 24 (21) 9897
 (73) LANTMÄNNEN AXA POLAND Sp. z o.o., Poznań, (PL)
 (72) Lewandowska Anna, Huddleston Zara
 (54) Opakowanie dla chleba
 (55)

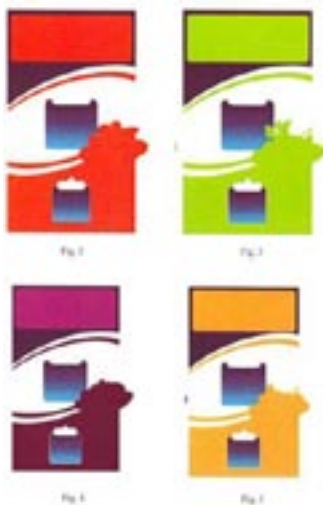

(51) 09-05 (11) **11386** (22) 2006 06 24 (21) 9896
 (73) LANTMÄNNEN AXA POLAND Sp. z o.o., Poznań, (PL)
 (72) Lewandowska Anna, Huddleston Zara
 (54) Opakowanie dla chleba
 (55)

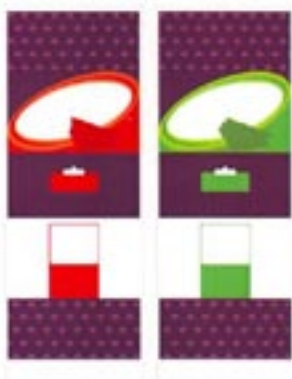

(51) 06-01 (11) **11387** (22) 2006 06 07 (21) 9819
 (73) BAMI S.C. Katarzyna Kołodzińska, Agnieszka Morajska, Lublin, (PL)
 (72) Morajska Agnieszka
 (54) Komplet mebli
 (55)

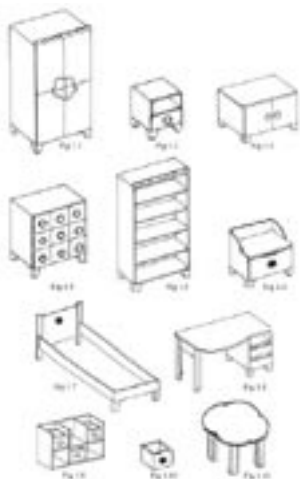

(51) 06-01 (11) **11388** (22) 2006 06 07 (21) 9820
 (73) BAMI S.C. Katarzyna Kołodzińska, Agnieszka Morajska, Lublin, (PL)
 (72) Morajska Agnieszka
 (54) Komplet mebli
 (55)



(51) 09-01 (11) **11389** (22) 2006 08 16 (21) 10108
 (73) „OBORY” Sp. z o.o., Koziernice, (PL)
 (72) Jirka Wladimir
 (54) Butelka
 (55)



(51) 12-00 (11) **11390** (22) 2006 07 04 (21) 9948
 (73) Firma Prywatna KOJA, Janina Konopka, Smolniki, (PL)
 (72) Konopka Stanisław
 (54) Szczelina kabiny ciągnika rolniczego
 (55)

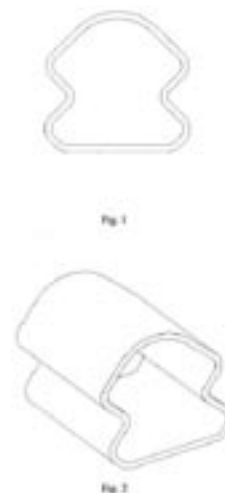

(51) 23-03 (11) **11391** (22) 2006 05 29 (21) 9760
 (30) 2006 03 28 (PL)
 (73) KLIMOSZ Sp. z o.o., Żory, (PL)
 (72) Klimosz Mirosław, Tekla Krzysztof
 (54) Automatyczny kocioł dwupaleniskowy na paliwa stałe
 (55)

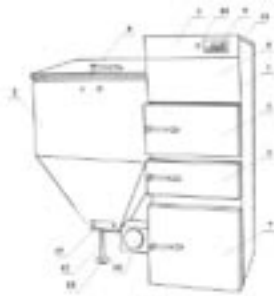

(51) 09-05 (11) **11392** (22) 2006 08 09 (21) 10089
 (73) Hyperica Natura dr Małgorzata Gruszczyk, Lublin, (PL)
 (72) Gruszczyk Małgorzata
 (54) Saszetka
 (55)

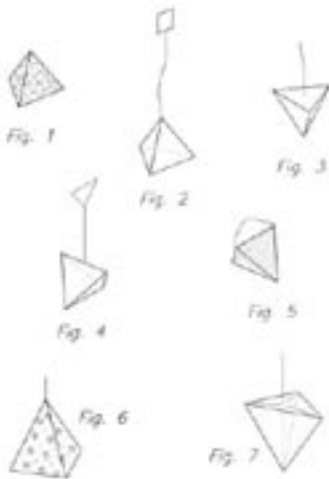

(51) 05-05 (11) **11393** (22) 2006 06 19 (21) 9852
 (73) Fabryka Wyrobów Runowych RUNOTEX SA, Kalisz, (PL)
 (72) Skorupka Marek
 (54) Meblowa tkanina obiciowa
 (55)

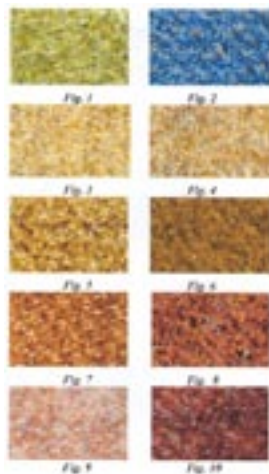

(51) 19-08 (11) **11394** (22) 2005 09 19 (21) 8530
 (73) Kuleba Mirosław, Zielona Góra, (PL)
 (72) Kuleba Mirosław

(54) Etykieta
 (55)



(51) 23-03 (11) **11395** (22) 2006 07 21 (21) 10016
 (73) Balcerowski Tomasz, Gdańsk, (PL)
 (72) Balcerowski Tomasz
 (54) Obudowa grzałki elektrycznej
 (55)



(51) 09-01 (11) **11396** (22) 2001 05 02 (21) 21612
 (73) „DEKORGLASS DZIAŁDOWO” E. i G. Chojak spółka jawna, Działdowo, (PL)
 (72) Dudek Krzysztof
 (54) Butelka wieloboczna
 (55)



(51) 08-08 (11) **11397** (22) 2006 03 06 (21) 9356
 (73) Marcin Dekor s.c. Przedsiębiorstwo Produkcyjno-Handlowe Leszek Jacek Kruszewicz, Marcin Kruszewicz, Nowy Konik, (PL)
 (72) Kruszewicz Leszek Jacek, Kruszewicz Marcin
 (54) Klipsy do zasłon i firan
 (55)

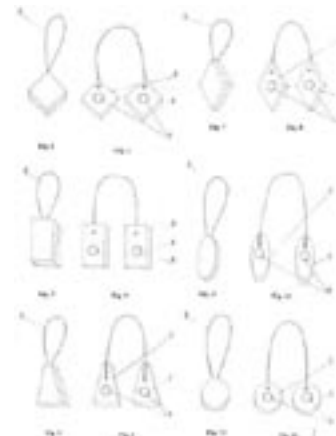

(51) 11-02 (11) **11398** (22) 2005 08 05 (21) 8325
 (73) Jabłoński Adam, Komorów, (PL); Jabłoński Kamil, Komorów, (PL)
 (72) Jabłoński Adam, Jabłoński Kamil
 (54) Dekoracja artystyczna
 (55)

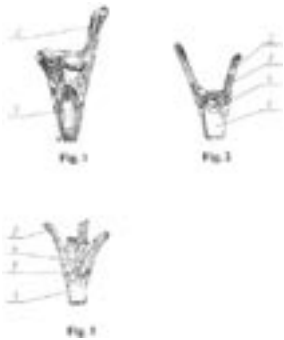

(51) 07-01 (11) **11399** (22) 2005 08 05 (21) 8327
 (73) Jabłoński Adam, Komorów, (PL); Jabłoński Kamil, Komorów, (PL)
 (72) Jabłoński Adam, Jabłoński Kamil
 (54) Karafka
 (55)

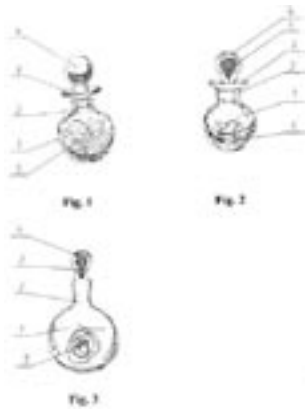

(51) 11-02 (11) **11400** (22) 2005 08 08 (21) 8332
 (73) Jabłoński Adam, Komorów, (PL); Jabłoński Kamil, Komorów, (PL)
 (72) Jabłoński Adam, Jabłoński Kamil
 (54) Dekoracja artystyczna
 (55)

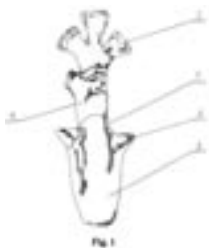

(51) 11-02 (11) **11401** (22) 2005 08 08 (21) 8333
 (73) Jabłoński Adam, Komorów, (PL); Jabłoński Kamil, Komorów, (PL)
 (72) Jabłoński Adam, Jabłoński Kamil
 (54) Dekoracja artystyczna
 (55)



(51) 11-02 (11) **11402** (22) 2005 08 16 (21) 8366
 (73) Jabłoński Adam, Komorów, (PL); Jabłoński Kamil, Komorów, (PL)
 (72) Jabłoński Adam, Jabłoński Kamil
 (54) Dekoracja artystyczna
 (55)



(51) 11-02 (11) **11403** (22) 2005 08 16 (21) 8367
 (73) Jabłoński Adam, Komorów, (PL); Jabłoński Kamil, Komorów, (PL)
 (72) Jabłoński Adam, Jabłoński Kamil
 (54) Dekoracja artystyczna
 (55)



(51) 12-12 (11) **11404** (22) 2005 04 21 (21) 10213
 (73) Kamińska Agnieszka, Kędzierzyn - Koźle, (PL); Kamiński Artur, Kędzierzyn - Koźle, (PL)
 (72) Kamińska Agnieszka, Kamiński Artur
 (54) Wózek dziecięcy
 (55)



(51) 26-02 (11) **11405** (22) 2006 08 16 (21) 10120
 (73) „KAMA-VITRUM” Huta Szkła Sp. z o.o., Kielce, (PL)
 (72) Sowiński Adam
 (54) Pojemnik znicza nagrobnego
 (55)

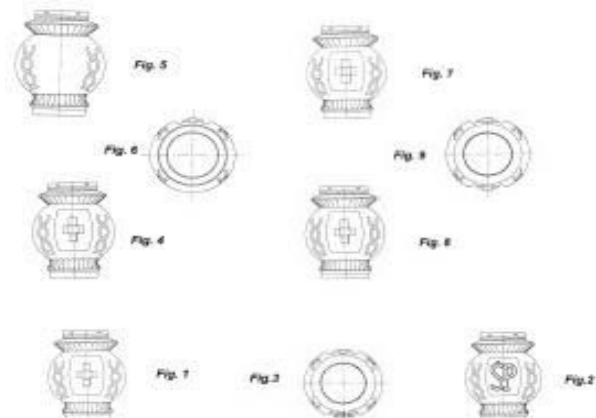

(51) 26-02 (11) **11406** (22) 2006 08 16 (21) 10121
 (73) „KAMA-VITRUM” Huta Szkła Sp. z o.o., Kielce, (PL)
 (72) Sowiński Adam
 (54) Pojemnik znicza nagrobnego
 (55)

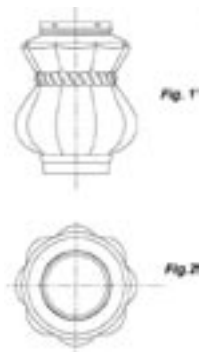

(51) 12-12 (11) **11407** (22) 2005 04 21 (21) 10212
 (73) Kamińska Agnieszka, Kędzierzyn - Koźle, (PL); Kamiński Artur, Kędzierzyn - Koźle, (PL)
 (72) Kamińska Agnieszka, Kamiński Artur
 (54) Wózek dziecięcy
 (55)



(51) 09-07 (11) **11408** (22) 2006 09 25 (21) 10288
 (73) Rosiński i S-ka Spółka z o.o. Zakład Produkcji Opakowań, Bielsko-Biała, (PL)
 (72) Rosińska Joanna, Rosiński Andrzej, Rosiński Michał
 (54) Zakrętka do butelek
 (55)

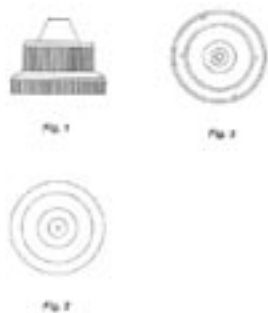

(51) 09-07 (11) **11409** (22) 2006 10 23 (21) 10464
 (73) Rosiński i S-ka, Sp. z o.o. Zakład Produkcji Opakowań, Bielsko-Biała, (PL)
 (72) Rosińska Joanna, Rosiński Andrzej, Rosiński Michał

(54) Zakrętka do butelek
 (55)

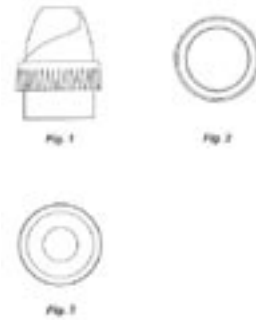

(51) 26-02 (11) **11410** (22) 2006 08 16 (21) 10116
 (73) „KAMA-VITRUM” Huta Szkła Sp. z o.o., Kielce, (PL)
 (72) Sowiński Adam
 (54) Pojemnik znicza nagrobnego
 (55)



(51) 26-02 (11) **11411** (22) 2006 08 16 (21) 10117
 (73) „KAMA-VITRUM” Huta Szkła Sp. z o.o., Kielce, (PL)
 (72) Sowiński Adam
 (54) Pojemnik znicza nagrobnego
 (55)

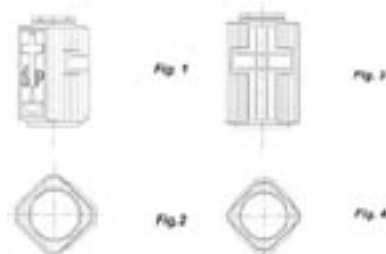

(51) 26-02 (11) **11412** (22) 2006 08 16 (21) 10118
 (73) „KAMA-VITRUM” Huta Szkła Sp. z o.o., Kielce, (PL)
 (72) Sowiński Adam
 (54) Pojemnik znicza nagrobnego
 (55)



(51) 26-02 (11) **11413** (22) 2006 08 16 (21) 10119
 (73) „KAMA-VITRUM” Huta Szkła Sp. z o.o., Kielce, (PL)
 (72) Sowiński Adam

(54) Pojemnik znicza nagrobnego
(55)

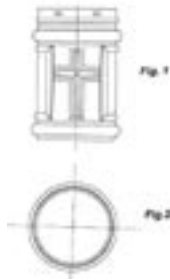

(51) 06-01 (11) **11414** (22) 2006 09 26 (21) 10292
(73) „P i W” Sp. z o.o., Warszawa, (PL)
(72) Wiśnicki Stanisław
(54) Kanapa BONDO
(55)



(51) 06-01 (11) **11415** (22) 2006 10 17 (21) 10433
(73) „P i W” Sp. z o.o., Warszawa, (PL)
(72) Wiśnicki Stanisław
(54) Kanapa „MATTI”
(55)



(51) 01-04 (11) **11416** (22) 2006 11 02 (21) 10513
(73) Firma Konsultingowo-Handlowa „BS” Stanisław Borowczak, Stary Wiśnicz, (PL)
(72) Borowczak Stanisław
(54) Szyńka
(55)



(51) 99-00 (11) **11417** (22) 2006 09 18 (21) 10257
(73) Deutsche Bank Aktiengesellschaft, Frankfurt am Main, (DE)
(72) Monarca Giulio Cesare
(54) Logotyp
(55)



(51) 19-02 (11) **11418** (22) 2006 10 03 (21) 10321
(73) PPHU „ASPOL” Stanisław Kujawa, Michałowice k/Warszawy, (PL)
(72) Kujawa Stanisław
(54) Błat oczkownicy
(55)

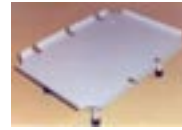

(51) 02-03 (11) **11419** (22) 2006 08 22 (21) 10138
(73) Mężyk Dariusz, Zwoleń, (PL); Michalski Andrzej, Zwoleń, (PL)
(72) Mężyk Dariusz, Michalski Andrzej
(54) Czapka wielofunkcyjna
(55)



(51) 19-08 (11) **11420** (22) 2006 11 28 (21) 10682
(73) „ŚNIEŻKA - INVEST” Sp. z o.o., Świebodzice, (PL)
(72) Drozdowska Małgorzata
(54) Etykieta dla wyrobu cukierniczego
(55)

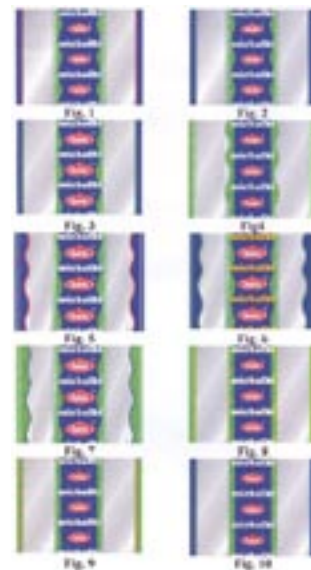

181

WPISY I ZMIANY W REJESTRZE WZORÓW PRZEMYSŁOWYCH (nieuwzględnione w innych samodzielnych ogłoszeniach)

Poniższe zestawienie zawiera kolejno: numer rejestracji wzoru przemysłowego, datę wpisu, oznaczenie rubryki, w której dokonano wpisu lub zmiany oraz treść wpisu. Poszczególne rubryki rejestru wzorów przemysłowych zawierają następujące dane:

rubryka A - nazwisko i imię albo nazwa, miejsce zamieszkania albo siedziba uprawnionego z prawa z rejestracji wzoru prze-

mysłowego (miejscowość, kraj) oraz numer identyfikacji podatkowej NIP, a także numer PESEL albo numer identyfikacyjny REGON, o ile zgłaszający je wskazał,

rubryka B - przedmiot wzoru przemysłowego,

rubryka C - nazwisko i imię twórcy wzoru przemysłowego oraz jego miejsce zamieszkania (miejscowość, kraj),

rubryka D - prawa ograniczające prawo z rejestracji,

rubryka E - wnioski o unieważnienie i sprzeciwy oraz decyzje dotyczące danego prawa z rejestracji,

rubryka F - data unieważnienia lub data i przyczyna wygaśnięcia prawa z rejestracji.

Uwaga: Publikacji podlegają: zmiana uprawnionego, twórcy, zmiana nazwy uprawnionego, prawa ograniczające prawo z rejestracji wzoru przemysłowego, sprostowania istotnych pomyłek.

1146 2006 10 23 A. Wprowadzono zmianę uprawnionego przez wykreślenie wpisu: „LUBAWA” Spółka Akcyjna, Lubawa, Polska” i dokonanie wpisu: „Skarb Państwa reprezentowany przez Ministra Obrony Narodowej, Warszawa, Polska”

4389 2007 01 09 A. Wprowadzono zmianę uprawnionego przez wykreślenie wpisu: „ROMIX sp. z o.o., Warszawa, Polska” i dokonanie wpisu: „Andrzej Dzierżanowski, Warszawa, Polska”

5099 2007 01 19 A. Wprowadzono zmianę uprawnionego przez wykreślenie wpisu: „Bandella AB, Bergalidsvagen 3 63233 Eskilstuna, Szwecja” i dokonanie wpisu: „Dr Szekely Laszlo, Budapeszt, Węgry”

7124, 7122, 7419 2007 01 19 A. Wprowadzono zmianę uprawnionego przez wykreślenie wpisu: „Chruściński Waldemar, 62-010 Pobiedziska ul. Gnieźnińska 22/10, Polska Baryczko Piotr, 63-100 Śrem ul. T.Bora-Komorowskiego 5/59, Polska” i dokonanie wpisu: „Fabryka Mebli i Akcesorii Meblowych ”BACH” W. Chruściński, P. Baryczko, sp. j., Podarzewo, Polska 777290676, 300309254”

7305, 7310, 7311, 7312, 8023, 8024, 8025, 9002 2007 01 19 A. Wprowadzono zmianę uprawnionego przez wykreślenie wpisu: „Błoński Piotr, 50-446 Wrocław ul. Szczęśliwa 20/19, Polska” i dokonanie wpisu: „FIRMA CORUNDUM” Spółka z ograniczoną odpowiedzialnością, Wrocław, Polska 899-250-50-54, 932996506

7920 2006 12 28 A. Wprowadzono zmianę uprawnionego przez wykreślenie wpisu: „Rosiński i S-ka, Sp. z o.o., Zakład Produkcji Opakowań, 43-382 Bielsko-Biała ul. Tadeusza Regera 125, Polska” i dokonanie wpisu: „Reckitt Benckiser N.V., Hoofddorp, Holandia”

9380 2007 01 19 A. Wprowadzono zmianę uprawnionego przez wykreślenie wpisu: „WIPOL S.J. Henryk Stępień, Dariusz Kun, Bogdan Sar, Radom, Polska 672765883” i dokonanie wpisu: „BFRESH” SPÓŁKA JAWNA M. STĘPIEŃ, M.SAR-M. STĘPIEŃ, Radom, Polska”

9571 2007 01 19 A. Wprowadzono zmianę uprawnionego przez wykreślenie wpisu: „LU Polska S.A., Warszawa, Polska” i dokonanie wpisu: „GENERALE BISCUIT, Rungis, Francja”

10463 2007 01 19 A. Wprowadzono zmianę uprawnionego przez wykreślenie wpisu: „SCHULSTAD Sp. z o.o., Poznań, Polska 631551906” i dokonanie wpisu: „Lantmannen Axa Poland Sp. z o.o., Poznań, Polska 631551906”

182

DECYZJE STWIERDZAJĄCE WYGAŚNIĘCIE DECYZJI O UDZIELENIU PRAWA Z REJESTRACJI

Poniższe zestawienie zawiera numer zgłoszenia wzoru przemysłowego.

6542	8509	9419	9445
7671	9311	9420	

183

DECYZJE O UNIEWAŻNIENIU PRAWA Z REJESTRACJI

Poniższe zestawienie zawiera kolejno: numer rejestracji wzorów przemysłowych, datę unieważnienia prawa z rejestracji oraz treść decyzji.

1432	2006 10 05	Unieważniono w całości prawo z rejestracji wzoru przemysłowego
6407	2006 10 20	Unieważniono w całości prawo z rejestracji wzoru przemysłowego
7781	2006 11 23	Unieważniono w całości prawo z rejestracji wzoru przemysłowego

184

DECYZJE O WYGAŚNIĘCIU PRAWA Z REJESTRACJI

Poniższe zestawienie zawiera kolejno: numer rejestracji wzorów przemysłowych i datę wygaśnięcia prawa z rejestracji.

71	2004 03 25	2324	2006 03 15
72	2004 03 25	2327	2006 03 16
75	2004 03 25	2330	2006 03 18
76	2004 03 25	2332	2006 03 24
131	2004 03 25	2333	2006 03 25
132	2004 03 11	2334	2006 03 25
189	2004 03 10	2335	2006 03 30
190	2004 03 10	2336	2006 03 30
191	2004 03 11	2337	2006 03 30
1175	2004 07 23	2479	2006 03 22
1176	2004 07 23	2480	2006 01 22
2083	2006 03 02	2481	2006 01 22
2086	2006 03 12	2507	2006 03 02
2087	2006 03 12	2508	2006 03 02
2089	2006 03 14	2509	2006 03 02
2090	2006 03 14	2510	2006 03 03
2091	2006 03 13	2511	2006 03 08
2094	2006 03 19	2514	2006 03 08
2095	2006 03 20	2515	2006 03 08
2099	2006 03 19	2516	2006 03 07
2100	2006 03 21	2517	2006 03 07
2101	2006 03 21	2519	2006 03 13
2107	2006 03 26	2522	2006 03 22
2109	2006 03 27	2523	2006 03 27
2110	2006 03 27	2524	2006 03 27
2112	2006 03 28	2525	2006 03 27
2113	2006 03 28	2526	2006 03 27
2114	2006 03 29	2527	2006 03 29
2115	2006 03 29	2528	2006 03 29
2116	2006 03 29	2585	2006 03 26
2117	2006 03 29	2586	2006 03 26
2118	2006 03 30	2587	2006 03 26
2119	2006 03 30	2931	2006 03 07
2120	2006 03 30	3374	2006 03 28
2121	2006 03 30	3376	2006 03 22
2144	2006 03 19	3377	2006 03 16
2316	2006 03 02	3378	2006 03 15
2317	2006 03 02	3379	2006 03 09
2318	2006 03 02	8574	2006 03 28
2321	2006 03 09		

C'. WZORY ZDOBNICZE

185

**WPISY I ZMIANY W REJESTRZE
WZORÓW ZDOBNICZYCH****(nieuwzględnione w innych samodzielnych ogłoszeniach)**

Poniższe zestawienie zawiera kolejno: numer rejestru wzoru zdobniczego, datę wpisu, oznaczenie rubryki, w której dokonano wpisu lub zmiany oraz treść wpisu. Poszczególne rubryki rejestru wzorów zdobniczych zawierają następujące dane:

rubryka A - nazwisko i imię lub nazwę oraz miejsce zamieszkania lub siedzibę osoby, na rzecz której dokonano rejestracji wzoru zdobniczego,

rubryka B - tytuł wzoru zdobniczego,

rubryka C - nazwisko i imię twórcy wzoru zdobniczego,

rubryka D - prawa ograniczające wzór zdobniczy,

rubryka E - wnioski, odwołania, decyzje, (adnotacje),

rubryka F - datę wygaśnięcia prawa z rejestracji wzoru zdobniczego.

Uwaga: Publikacji podlegają: zmiana uprawnionego, twórcy, zmiana nazwy uprawnionego, prawa ograniczające prawo z rejestracji wzoru zdobniczego, sprostowania istotnych pomyłek.

15453 2007 01 05 A. Wprowadzono zmianę uprawnionego przez wykreślenie wpisu: „Wrozamet Spółka Akcyjna, Wrocław, Polska” i dokonanie wpisu: „FagorMastercook Spółka Akcyjna, Wrocław, Polska”

18452 2007 01 05 A. Wprowadzono zmianę uprawnionego przez wykreślenie wpisu: „Restauracje „Grupa Chłopskie Jadło Anna Kaliszka-Kościuszko sp.j.”spółka jawna, Kraków, Polska” i dokonanie wpisu: „SFINKS Polska S.A., Łódź, Polska”

18453 2007 01 05 A. Wprowadzono zmianę uprawnionego przez wykreślenie wpisu: „Restauracje „Grupa Chłopskie Jadło Anna Kaliszka-Kościuszko sp.j.”spółka jawna, Kraków, Polska” i dokonanie wpisu: „SFINKS Polska S.A., Łódź, Polska”

D. ZNAKI TOWAROWE

Cyfrowe kody identyfikacyjne (wg normy WIPO ST. 60), które poprzedzają informacje o dokonanej rejestracji oznaczają:

- (111) – numer prawa ochronnego
- (151) – data wydania decyzji o udzieleniu prawa ochronnego
- (210) – numer zgłoszenia
- (220) – data zgłoszenia
- (441) – data ogłoszenia o zgłoszeniu
- (510) – wykaz towarów
- (511) – klasy towarowe
- (531) – symbol klasyfikacji elementów graficznych znaku
- (540) – określenie znaku towarowego ze wskazaniem kolorów
- (551) – wskazanie kategorii znaku towarowego lub udzielonego prawa jeżeli dotyczy wspólnego prawa ochronnego, wspólnego znaku towarowego albo wspólnego znaku towarowego gwarancyjnego
- (732) – nazwisko i imię lub nazwę uprawnionego, jego miejsce zamieszkania lub siedzibę oraz kod kraju

186

REJESTRACJA

(od nr 183 181 do nr 184 620)

(111) **183181** (220) 2000 11 09 (210) 226884
 (151) 2006 12 20
 (732) „ACHTEL” Spółka z ograniczoną odpowiedzialnością,
 Ciechanów, PL.
 (540) MAGNUM
 (510), (511) **03** lakiery do paznokci, cienie do powiek, pomadki do ust, tusze do rzęs, róże do twarzy, wody toaletowe, płyny po goleniu, perfumy.

(111) **183182** (220) 2001 02 16 (210) 231644
 (151) 2004 09 17
 (732) Axel Springer Young Mediahouse GmbH, Monachium, DE.
 (540)

POPCORN

Kolor znaku: żółty (złoty), czerwony
 (531) 27.5, 29.1

(510), (511) **03** wyroby kosmetyczne, kosmetyki, wyroby perfumeryjne, dezodoranty, **09** nośniki obrazu, nośniki dźwięku, kasety magnetofonowe, kasety video, DVD, dyskiety, komputery, urządzenia audiowizualne i fonograficzne, **16** dzienniki, czasopisma, gazety, książki, broszury, kalendarze, podręczniki, prospekty, publikacje, **18** kufry, parasole, plecaki, torby, torebki, portfele, tornistry, **25** ubrania, bielizna, nakrycia głowy, **41** publikowanie tekstów innych niż reklamowe, publikowanie książek, wydawanie gazet, czasopism, organizowanie i prowadzenie szkoleń, sympozjów, zjazdów, seminariów.

(111) **183183** (220) 2001 03 30 (210) 233820
 (151) 2006 11 08
 (732) PRYZMAT Spółka z o.o., Wrocław, PL.

(540)



Kolor znaku: niebieski i odcienie, brązowy i odcienie, czarny, biały, czerwony i odcienie

(531) 4.5, 29.1

(510), (511) **02** czynniki barwiące do drukarek: tonery, tusze, **09** głowice i kartridże do drukarek, **16** taśmy barwiące do drukarek, atramenty.

(111) **183184** (220) 2001 03 30 (210) 233821

(151) 2006 11 08

(732) PRYZMAT Spółka z o.o., Wrocław, PL.

(540)



Kolor znaku: biały, czerwony i odcienie, brązowy i odcienie, czarny, niebieski i odcienie

(531) 4.5, 29.1

(510), (511) **02** czynniki barwiące do drukarek: tonery, tusze, **09** głowice i kartridże do drukarek, **16** taśmy barwiące do drukarek, atramenty.

(111) **183185** (220) 2002 02 14 (210) 246429
 (151) 2006 10 27 (441) 2002 08 26
 (732) Ryszard Nowak, Grażyna Nowak, Wodzisław Śl., PL.
 (540)



(531) 24.9, 27.5
 (510), (511) **03** produkty kosmetyczne i preparaty do czyszczenia, **42** badania w dziedzinie kosmetyki.

(111) **183186** (220) 2002 02 26 (210) 246938
 (151) 2006 11 21 (441) 2002 09 09
 (732) Nowakowski Grzegorz, Przedsiębiorstwo Produkcji Farmaceutycznej GEMI, Karczew, PL.

(540) alte
 (510), (511) **05** farmaceutyki, syropy lecznicze, leki ziołowe, lecznicze herbatki ziołowe.

(111) **183187** (220) 2002 03 29 (210) 248488
 (151) 2006 12 21 (441) 2002 10 07
 (732) Arot Polska Spółka z o.o., Leszno, PL.
 (540) KR

(510), (511) **17** materiały izolacyjne, rury elastyczne (połączenia rurowe) niemetalowe, rury osłonowe do kabli niemetalowe, króćce, złączki do rur niemetalowe, przewody giętkie niemetalowe, przewody rurowe niemetalowe, system kanalizacyjny: rury, kolanka do rur, rurki, kształtki, rury rozgałęźne do kanalizacji, króćce, złączki, osłony do rur kanalizacji oraz zbiorniki, przewody do kanalizacji niemetalowe, **19** budowlane materiały niemetalowe, połączenia rurowe i rury sztywne stosowane w budownictwie niemetalowe.

(111) **183188** (220) 2002 06 27 (210) 252135
 (151) 2006 09 19 (441) 2002 12 30
 (732) Przedsiębiorstwo Produkcji Farmaceutycznej „GEMI” Grzegorz Nowakowski, Karczew, PL.

(540) kółko
 (510), (511) **05** farmaceutyki, syropy lecznicze, leki ziołowe.

(111) **183189** (220) 2002 06 28 (210) 252152
 (151) 2006 10 27 (441) 2002 12 30
 (732) „CALLA” S.C. Jolanta Gryczyńska, Robert Gryczyński, Katowice, PL.
 (540)



Kolor znaku: zielony, jasnożółty

(531) 1.15, 26.4, 27.5, 29.1
 (510), (511) **21** artykuły dekoracyjne: osłony na doniczki nie z papieru, doniczki na kwiaty, wyroby z ceramiki dla gospodarstwa domowego zawarte w tej klasie, **26** rośliny sztuczne oraz wyroby z nich zawarte w tej klasie, **31** rośliny naturalne oraz wyroby z nich zawarte w tej klasie, **42** dekoracja wnętrz, **44** zagospodarowanie stref ochronnych i terenów zielonych: projektowanie ogrodów, sadzenie roślin, pielęgnacja zieleni, zakładanie trawników.

(111) **183190** (220) 2002 09 18 (210) 255179
 (151) 2006 10 25 (441) 2003 03 24

(732) „VOLTA” Sp. z o.o., Warszawa, PL.
 (540)



(531) 26.1, 27.5
 (510), (511) **09** alarmy i urządzenia ostrzegawcze, w tym: sygnalizatory, dzwonki, alarmy antywłamaniowe, przeciwpożarowe, elektryczne, akustyczne, wizualne, akumulatory elektryczne, czytniki dla informatyki, drukarki komputerowe, przewody telefoniczne, kable elektryczne, koncentryczne, światłowody, kamery wizyjne oraz metalowe obudowy i uchwyty do nich, kasety wideo, odbiorniki audio-wideo, cyfrowe rejestratory obrazu, programy komputerowe, w tym programy sterujące, peryferyjne urządzenia komputerowe, w tym urządzenia zewnętrzne, monitory komputerowe i obrazowe, nadajniki dla telekomunikacji, magnetyczne i optyczne nośniki informacji, obiektywy, osłony przeciwsłoneczne wykorzystywane w optyce, przyrządy do obserwacji, urządzenia do odtwarzania dźwięku, rejestratory dźwięku, nośniki do rejestracji dźwięku, sygnalizacja świetlna i mechaniczna, aparatura wideo, elektryczne systemy urządzeń i instalacji zabezpieczające przed włamaniem, detektory, wykrywacze dymu, wykrywacze przedmiotów metalowych stosowane w przemyśle i wojsku, zamki elektryczne, **11** lampy grzewcze, w tym promienniki podczerwieni, **35** zgrupowanie na rzecz osób trzecich różnych artykułów, pozwalające nabywcy wygodnie je oglądać i kupować w sklepie hurtowni, oferującej towary zawarte w wyżej wymienionych klasach 7, 9, 11, 17.

(111) **183191** (220) 2003 01 28 (210) 260347
 (151) 2006 11 10 (441) 2003 08 11
 (732) Andreas Helbrecht, Hilden, DE.

(540) Skipper
 (510), (511) **09** szkła okularowe, oprawki okularowe, okulary, zwłaszcza okulary przeciwsłoneczne, sportowe, ochronne, nasadkowe, przeciwdeszczowe, motocyklowe, dla nurków, oraz okulary korygujące wady wzroku, etui na okulary, tasiemki do zawieszania okularów, soczewki kontaktowe, instrumenty optyczne.

(111) **183192** (220) 2003 03 03 (210) 261711
 (151) 2006 11 21 (441) 2003 09 08
 (732) METAL-BIT Sp. z o.o., Rząska, PL.
 (540)



Kolor znaku: czarny, czerwony, popielaty

(531) 26.11.3, 26.11.6, 27.5.1, 27.5.5, 29.1.1, 29.1.6
 (510), (511) **35** zgrupowanie na rzecz osób trzecich towarów takich jak stal, urządzenia hydrauliczne, kable, przewody, detale do instalacji elektrycznych, urządzenia do uszczelniania, pozwalające nabywcy wygodnie oglądać i kupować te towary u hurtownika.

(111) **183193** (220) 2003 05 30 (210) 265606
 (151) 2006 09 06 (441) 2003 12 01
 (732) Radio ZET Spółka z o.o., Warszawa, PL.

(540) KLUB LUDZI DOBRZE POINFORMOWANYCH
 (510), (511) **09** nośniki nagrań dźwiękowych i obrazowych, **16** papier i artykuły papirnicze, publikacje drukowane, afisze, prospekty, katalogi, broszury, naklejki i nalepki mające zastosowanie jako materiały piśmienne, periodyki, czasopisma, materiały szkoleniowe i instruktażowe z wyjątkiem aparatów, kalendarze, papeteria, galanteria papirnicza, materiały piśmienne, artykuły biurowe z wyjątkiem mebli, **35** usługi reklamowe i promocyjne, w tym promowanie i reklamowanie za pośrednictwem internetu, w prasie, radiu i telewizji, badanie rynku i opinii publicznej, informacja handlowa i biznesowa,

doradztwo w zakresie działalności gospodarczej, zarządzanie i pomoc w działalności gospodarczej, organizacja wystaw handlowych lub reklamowych, zdobywanie i przetwarzanie informacji do komputerowych baz danych, systematyzacja informacji w komputerowych bazach danych, zarządzanie zbiorami informatycznymi, rozpowszechnianie programów radiowych i telewizyjnych na drodze ich reklamy, profesjonalne zarządzanie działalnością artystyczną, **38** usługi agencji informacyjnej w zakresie udostępniania aktualności i wiadomości, usługi łączności telefonicznej poprzez terminale komputerowe, emisja programów radiowych i telewizyjnych, transmisje i retransmisje programów radiowych i telewizyjnych, usługi portalu internetowego obejmujące takie usługi telekomunikacyjne jak: przesyłanie za pośrednictwem internetu informacji tekstowych, obrazowych i dźwiękowych z zakresu wiadomości bieżących, rozrywki i sportu, usługi poczty elektronicznej, obsługa internetowych forów dyskusyjnych, **41** produkcja i montaż programów radiowych i telewizyjnych, organizowanie i rozpowszechnianie programów i konkursów edukacyjnych i rozrywkowych na drodze ich transmisji, w tym za pośrednictwem internetu, organizowanie rozrywki radiowej i telewizyjnej, organizacja czasu wolnego, produkcja i organizowanie widowisk, pokazów, spektakli, koncertów i imprez rozrywkowych oraz kulturalnych, organizowanie imprez sportowych, usługi impresariów w zakresie organizowania spektakli, wypożyczanie zarejestrowanych na dostępnych nośnikach nagrań dźwiękowych i obrazowych, usługi w zakresie opracowywania reportaży, usługi w zakresie opracowywania tłumaczeń, **42** zarządzanie prawami autorskimi do utworów literackich, publicystycznych, naukowych, muzycznych, słowno-muzycznych, audialnych w zakresie reprodukcji, wprowadzania do obrotu, zwielokrotniania i rozpowszechniania, usługi w zakresie doradztwa oraz opracowywania ekspertyz i raportów naukowo-badawczych w dziedzinie mediów.

(111) **183194** (220) 2003 07 29 (210) 267982
(151) 2006 11 10 (441) 2004 02 09
(732) NATUMIN PHARMA AB, Huskvarna, SE.
(540) ESKIMARE

(510), (511) **03** preparaty kosmetyczne, maści i płyny do pielęgnacji skóry, **05** preparaty farmaceutyczne i naturopatyczne przeznaczone dla ludzi.

(111) **183195** (220) 2003 08 29 (210) 269218
(151) 2006 08 23 (441) 2004 03 08
(732) GOLDPAPER D. Howorus sp. j., Pniewy, PL.
(540)

**Germa
Flex**

Kolor znaku: pomarańczowy

(531) 27.5.1, 29.1.1
(510), (511) **03** materiały ścierne, papier ścierny, płótno ścierne, kamień polerski i szlifierski, siatki ścierne, **07** narzędzia ścierne, jako części maszyn, tarcze do cięcia metalu i betonu, jako części maszyn.

(111) **183196** (220) 2003 08 29 (210) 269219
(151) 2006 08 23 (441) 2004 03 08
(732) GOLDPAPER D. Howorus sp. j., Pniewy, PL.
(540)

**Germa
Flex**

Kolor znaku: biały, błękitny

(531) 27.5.1, 29.1.12
(510), (511) **03** materiały ścierne, papier ścierny, płótno ścierne, kamień polerski i szlifierski, siatki ścierne, **07** narzędzia ścierne, jako części maszyn, tarcze do cięcia metalu i betonu, jako części maszyn.

(111) **183197** (220) 2003 09 01 (210) 269251
(151) 2006 10 10 (441) 2004 03 08
(732) P.P.H.U. „NEST” A.S. Studzińscy Spółka Jawna, Pruszków, PL.
(540)

nest

Kolor znaku: ciemnoszary, jasnoszary

(531) 27.5.1, 29.1.6
(510), (511) **06** wyroby artystyczne z brązu, **14** biżuteria i wyroby jubilerskie z metali i kamieni szlachetnych, z imitacji metali i kamieni szlachetnych, w połączeniu ze szkłem, srebrem i kamieniami, **35** marketing, promocja, badania/sondaże rynku, zgrupowanie na rzecz osób trzech różnych towarów krajowych i importowanych, pozwalające nabywcy wygodnie je oglądać i kupować w sklepie/hurtowni oferującej: biżuterię, artystyczne wyroby z brązu, lampy, abażury, ozdobne art. użytku domowego, zegarki, obrazy, grafiki, meble, bieleżną pościelową, stołową, pościel, narzuty, ręczniki, firany, dywany.

(111) **183198** (220) 2003 09 29 (210) 270500
(151) 2006 11 08 (441) 2004 04 05
(732) TELEWIZJA POLSKA Spółka Akcyjna, Warszawa, PL.
(540)

GOŚĆ DNIA

Kolor znaku: biały, niebieski

(531) 26.4.2, 27.5.1, 29.1.4
(510), (511) **09** magnetyczne nośniki danych, płyty, dyski z nagraniami, automaty sprzedające przez wrzucenie monety, sprzęt przetwarzający dane i komputery, programy komputerowe, telewizyjne, audycje, filmy i reportaże utrwalane w formie multimedialnej, gry telewizyjne i komputerowe, **16** wydawnictwa, czasopisma, książki, albumy, broszury, periodyki i publikacje nieperiodyczne, fotografie, materiały piśmienne, kleje do materiałów piśmiennych lub do celów domowych, materiały szkoleniowe i instruktażowe, **28** gry i zabawki, artykuły sportowe i gimnastyczne nie ujęte w innych klasach, ozdoby choinkowe, karty do gry, **35** usługi reklamowe i produkcja reklam telewizyjnych, radiowych, kinowych i poprzez sieć komputerową i internet, usługi w zakresie marketingu i public relations, usługi w zakresie transkrypcji i systematyzowania wiadomości tekstowych i cyfrowych, organizacja wystaw handlowych i reklamowych, usługi małej poligrafii, dystrybucja materiałów reklamowych i rozpowszechnianie danych, zgrupowanie na rzecz osób trzech różnych towarów pozwalające nabywcy wygodnie je oglądać w sklepie wielobranżowym i w hurtowni, **38** przekazywanie fonii i/lub wizji także w systemie cyfrowym poprzez sieci: telewizyjną, satelitarną i internet, rozpowszechnianie programów, reportaży i konkursów telewizyjnych lub radiowych, teleturniejów, zbieranie i przekazywanie wiadomości poprzez sieci komunikacyjne, w tym sieć telewizyjną, satelitarną i internet, usługi w zakresie organizowania systemów transmisyjnych, **41** organizowanie, montaż i produkcja programów i imprez artystycznych, estradowych, sportowych, rekreacyjnych, usługi w zakresie organizowania nauki i szkoleń w dziedzinie multimedialnej, organizowanie konkursów edukacyjnych i/lub rozrywkowych, organizowanie imprez o charakterze edukacyjnym i kulturalnym, usługi wynajmu dekoracji, kostiumów i rekwizytów oraz pomieszczeń do celów rozrywkowych i studiów nagrań oraz sprzętu radiowego, telewizyjnego, kinematograficznego i nagrań, produkcja filmów, realizacja spektakli, **42** opracowywanie i wdrażanie programów komputerowych, oprogramowanie komputerowe, wykonywanie opinii i badań w dziedzinie multimedialnej, prognozy pogody, usługi w zakresie administrowania prawami własności intelektualnej, udzielania licencji z praw własności intelektualnej, pośrednictwa w obrocie prawami własności intelektualnej.

(111) **183199** (220) 2003 09 29 (210) 270501
 (151) 2006 11 08 (441) 2004 04 05
 (732) TELEWIZJA POLSKA Spółka Akcyjna, Warszawa, PL.
 (540)



Kolor znaku: beżowy, brązowy

(531) 25.5.2, 27.5.1, 29.1.7

(510), (511) **09** magnetyczne nośniki danych, płyty, dyski z nagraniami, automaty sprzedające przez wrzucenie monety, sprzęt przetwarzający dane i komputery, programy komputerowe, telewizyjne, audycje, filmy i reportaże utrwalane w formie multimedialnej, gry telewizyjne i komputerowe, **16** wydawnictwa, czasopisma, książki, albumy, broszury, periodyki i publikacje nieperiodyczne, fotografie, materiały piśmienne, kleje do materiałów piśmiennych lub do celów domowych, materiały szkoleniowe i instruktażowe, **28** gry i zabawki, artykuły sportowe i gimnastyczne nie ujęte w innych klasach, ozdoby choinkowe, karty do gry, **35** usługi reklamowe i produkcja reklam telewizyjnych, radiowych, kinowych i poprzez sieć komputerową i internet, usługi w zakresie marketingu i public relations, usługi w zakresie transkrypcji i systematyzowania wiadomości tekstowych i cyfrowych, organizacja wystaw handlowych i reklamowych, usługi małej poligrafii, dystrybucja materiałów reklamowych i rozpowszechnianie danych, zgrupowanie na rzecz osób trzecich różnych towarów pozwalające nabywcy wygodnie je oglądać w sklepie wielobranżowym i w hurtowni, **38** przekazywanie fonii i/lub wizji także w systemie cyfrowym poprzez sieci: telewizyjną, satelitarną i internet, rozpowszechnianie programów, reportaży i konkursów telewizyjnych lub radiowych, teleturniejów, zbieranie i przekazywanie wiadomości poprzez sieci komunikacyjne, w tym sieć telewizyjną, satelitarną i internet, usługi w zakresie organizowania systemów transmisyjnych, **41** organizowanie, montaż i produkcja programów i imprez artystycznych, estradowych, sportowych, rekreacyjnych, usługi w zakresie organizowania nauki i szkoleń w dziedzinie multimedialnej, organizowanie konkursów edukacyjnych i/lub rozrywkowych, organizowanie imprez o charakterze edukacyjnym i kulturalnym, usługi wynajmu dekoracji, kostiumów i rekwizytów oraz pomieszczeń do celów rozrywkowych i studiów nagrań oraz sprzętu radiowego, telewizyjnego, kinematograficznego i nagrań, produkcja filmów, realizacja spektakli, **42** opracowywanie i wdrażanie programów komputerowych, oprogramowanie komputerowe, wykonywanie opinii i badań w dziedzinie multimedialnej, prognozy pogody, usługi w zakresie administrowania prawami własności intelektualnej, udzielania licencji z praw własności intelektualnej, pośrednictwa w obrocie prawami własności intelektualnej.

(111) **183200** (220) 2003 09 29 (210) 270502
 (151) 2006 11 08 (441) 2004 04 05
 (732) TELEWIZJA POLSKA Spółka Akcyjna, Warszawa, PL.
 (540)



Kolor znaku: beżowy, brązowy

(531) 25.5.2, 27.5.1, 29.1.7

(510), (511) **09** magnetyczne nośniki danych, płyty, dyski z nagraniami, automaty sprzedające przez wrzucenie monety, sprzęt przetwarzający dane i komputery, programy komputerowe, telewizyjne, audycje, filmy i reportaże utrwalane w formie multimedialnej, gry telewizyjne i komputerowe, **16** wydawnictwa, czasopisma, książki, albumy, broszury, periodyki i publikacje nieperiodyczne, fotografie, materiały piśmienne, kleje do materiałów piśmiennych lub do celów domowych, materiały szkoleniowe i instruktażowe, **28** gry i zabawki, artykuły sportowe i gimnastyczne nie ujęte w innych klasach, ozdoby choinkowe, karty do gry, **35** usługi reklamowe i produkcja

reklam telewizyjnych, radiowych, kinowych i poprzez sieć komputerową i internet, usługi w zakresie marketingu i public relations, usługi w zakresie transkrypcji i systematyzowania wiadomości tekstowych i cyfrowych, organizacja wystaw handlowych i reklamowych, usługi małej poligrafii, dystrybucja materiałów reklamowych i rozpowszechnianie danych, zgrupowanie na rzecz osób trzecich różnych towarów pozwalające nabywcy wygodnie je oglądać w sklepie wielobranżowym i w hurtowni, **38** przekazywanie fonii i/lub wizji także w systemie cyfrowym poprzez sieci: telewizyjną, satelitarną i internet, rozpowszechnianie programów, reportaży i konkursów telewizyjnych lub radiowych, teleturniejów, zbieranie i przekazywanie wiadomości poprzez sieci komunikacyjne, w tym sieć telewizyjną, satelitarną i internet, usługi w zakresie organizowania systemów transmisyjnych, **41** organizowanie, montaż i produkcja programów i imprez artystycznych, estradowych, sportowych, rekreacyjnych, usługi w zakresie organizowania nauki i szkoleń w dziedzinie multimedialnej, organizowanie konkursów edukacyjnych i/lub rozrywkowych, organizowanie imprez o charakterze edukacyjnym i kulturalnym, usługi wynajmu dekoracji, kostiumów i rekwizytów oraz pomieszczeń do celów rozrywkowych i studiów nagrań oraz sprzętu radiowego, telewizyjnego, kinematograficznego i nagrań, produkcja filmów, realizacja spektakli, **42** opracowywanie i wdrażanie programów komputerowych, oprogramowanie komputerowe, wykonywanie opinii i badań w dziedzinie multimedialnej, prognozy pogody, usługi w zakresie administrowania prawami własności intelektualnej, udzielania licencji z praw własności intelektualnej, pośrednictwa w obrocie prawami własności intelektualnej.

(111) **183201** (220) 2003 09 29 (210) 270503
 (151) 2006 11 08 (441) 2004 04 05
 (732) TELEWIZJA POLSKA Spółka Akcyjna, Warszawa, PL.
 (540)



Kolor znaku: beżowy, brązowy

(531) 25.5.2, 27.5.1, 29.1.7

(510), (511) **09** magnetyczne nośniki danych, płyty, dyski z nagraniami, automaty sprzedające przez wrzucenie monety, sprzęt przetwarzający dane i komputery, programy komputerowe, telewizyjne, audycje, filmy i reportaże utrwalane w formie multimedialnej, gry telewizyjne i komputerowe, **16** wydawnictwa, czasopisma, książki, albumy, broszury, periodyki i publikacje nieperiodyczne, fotografie, materiały piśmienne, kleje do materiałów piśmiennych lub do celów domowych, materiały szkoleniowe i instruktażowe, **28** gry i zabawki, artykuły sportowe i gimnastyczne nie ujęte w innych klasach, ozdoby choinkowe, karty do gry, **35** usługi reklamowe i produkcja reklam telewizyjnych, radiowych, kinowych i poprzez sieć komputerową i internet, usługi w zakresie marketingu i public relations, usługi w zakresie transkrypcji i systematyzowania wiadomości tekstowych i cyfrowych, organizacja wystaw handlowych i reklamowych i rozpowszechnianie danych, zgrupowanie na rzecz osób trzecich różnych towarów pozwalające nabywcy wygodnie je oglądać w sklepie wielobranżowym i w hurtowni, **38** przekazywanie fonii i/lub wizji także w systemie cyfrowym poprzez sieci: telewizyjną, satelitarną i internet, rozpowszechnianie programów, reportaży i konkursów telewizyjnych lub radiowych, teleturniejów, zbieranie i przekazywanie wiadomości poprzez sieci komunikacyjne, w tym sieć telewizyjną, satelitarną i internet, usługi w zakresie organizowania systemów transmisyjnych, **41** organizowanie, montaż i produkcja programów i imprez artystycznych, estradowych, sportowych, rekreacyjnych, usługi w zakresie organizowania nauki i szkoleń w dziedzinie multimedialnej, organizowanie konkursów edukacyjnych i/lub rozrywkowych, organizowanie imprez o charakterze edukacyjnym i kulturalnym, usługi wynajmu dekoracji, kostiumów i rekwizytów oraz pomieszczeń do celów rozrywkowych i studiów nagrań oraz sprzętu radiowego, telewizyjnego, kinematograficznego i nagrań, produkcja filmów, realizacja spektakli, **42** opracowywanie i wdrażanie programów komputerowych, oprogramowanie komputerowe, wykonywa-

nie opinii i badań w dziedzinie multimedialnej, prognozy pogody, usługi w zakresie administrowania prawami własności intelektualnej, udzielania licencji z praw własności intelektualnej, pośrednictwa w obrocie prawami własności intelektualnej.

(111) **183202** (220) 2003 09 29 (210) 270505
 (151) 2006 11 08 (441) 2004 04 05
 (732) TELEWIZJA POLSKA Spółka Akcyjna, Warszawa, PL.
 (540)

TO JEST TEMAT

Kolor znaku: niebieski, biały

(531) 27.5.1, 29.1.4

(510), (511) **09** magnetyczne nośniki danych, płyty, dyski z nagraniami, automaty sprzedające przez wrzucenie monety, sprzęt przetwarzający dane i komputery, programy komputerowe, telewizyjne, audycje, filmy i reportaże utrwalane w formie multimedialnej, gry telewizyjne i komputerowe, **16** wydawnictwa, czasopisma, książki, albumy, broszury, periodyki i publikacje nieperiodyczne, fotografie, materiały piśmienne, kleje do materiałów piśmiennych lub do celów domowych, materiały szkoleniowe i instruktażowe, **28** gry i zabawki, artykuły sportowe i gimnastyczne nie ujęte w innych klasach, ozdoby choinkowe, karty do gry, **35** usługi reklamowe i produkcja reklam telewizyjnych, radiowych, kinowych i poprzez sieć komputerową i internet, usługi w zakresie marketingu i public relations, usługi w zakresie transkrypcji i systematyzowania wiadomości tekstowych i cyfrowych, organizacja wystaw handlowych i reklamowych, usługi małej poligrafii, dystrybucja materiałów reklamowych i rozpowszechnianie danych, zgromadzenie na rzecz osób trzecich różnych towarów pozwalające nabywcy wygodnie je oglądać w sklepie wielobranżowym i w hurtowni, **38** przekazywanie fonii i/lub wizji także w systemie cyfrowym poprzez sieci: telewizyjną, satelitarną i internet, rozpowszechnianie programów, reportaży i konkursów telewizyjnych lub radiowych, teleturystyk, zbieranie i przekazywanie wiadomości poprzez sieci komunikacyjne, w tym sieć telewizyjną, satelitarną i internet, usługi w zakresie organizowania systemów transmisyjnych, **41** organizowanie, montaż i produkcja programów i imprez artystycznych, estradowych, sportowych, rekreacyjnych, usługi w zakresie organizowania nauki i szkoleń w dziedzinie multimedialnej, organizowanie konkursów edukacyjnych i/lub rozrywkowych, organizowanie imprez o charakterze edukacyjnym i kulturalnym, usługi wynajmu dekoracji, kostiumów i rekwizytów oraz pomieszczeń do celów rozrywkowych i studiów nagrań oraz sprzętu radiowego, telewizyjnego, kinematograficznego i nagrań, produkcja filmów, realizacja spektakli, **42** opracowywanie i wdrażanie programów komputerowych, oprogramowanie komputerowe, wykonywanie opinii i badań w dziedzinie multimedialnej, prognozy pogody, usługi w zakresie administrowania prawami własności intelektualnej, udzielania licencji z praw własności intelektualnej, pośrednictwa w obrocie prawami własności intelektualnej.

(111) **183203** (220) 2003 10 06 (210) 270745
 (151) 2006 09 18 (441) 2004 04 19
 (732) Fabryka Armatury Przemysłowej WAKMET Kaczmarek, Krzywdziński, Wachowski, Wilczyński Sp.jawna, Bodzanów, PL.
 (540) WAKMET

(510), (511) **06** armatura do przewodów metalowa, zawory metalowe, zawory zasuwowe metalowe, **35** prowadzenie sklepu i/lub hurtowni z armaturą metalową do przewodów, **42** projektowanie techniczne.

(111) **183204** (220) 2003 10 09 (210) 270955
 (151) 2006 10 02 (441) 2004 04 19
 (732) VITADIRECT Tomasz Kozłowski, Warszawa, PL.
 (540) vitadirect

(510), (511) **03** środki wybielające i inne substancje stosowane w praniu, środki czyszczące, polerujące i ścierające, mydła, środki perfumeryjne, olejki eteryczne, kosmetyki, płyny do pielęgnacji włosów; środki do czyszczenia zębów, **05** produkty farmaceutyczne, weterynaryjne i sanitarne, substancje dietetyczne, żywność dla nie-

mowląt, plastry i materiały opatrunkowe, materiały do plombowania zębów, woski dentystyczne, środki odkażające środki do zwalczania robactwa, fungicydy, herbicydy, **10** aparaty i instrumenty chirurgiczne, medyczne, stomatologiczne i weterynaryjne, protezy kończyn, oczu i zębów, artykuły ortopedyczne, materiały do zszywania stosowane w chirurgii, **35** usługi doradztwa w zakresie organizowania, prowadzenia i kierowania działalnością gospodarczą, doradztwo handlowe, usługi doradztwa w zakresie marketingu, usługi konsultingowe, sporządzanie ekspertyz techniczno-handlowych, ekspertyz opłacalności, prognoz i analiz ekonomicznych, usługi w zakresie przeprowadzania badań rynku oraz opinii publicznej, usługi reklamowe w zakresie prowadzenia działalności gospodarczej: reklama wizualna, prasowa, telewizyjna i radiowa, reklama poprzez sieci komputerowe, dystrybucja i rozpowszechnianie materiałów reklamowych (próbek, druków, prospektów, broszur), promocja wyrobów, prowadzenie marketingu i telemarketingu, pokazy towarów, organizacja wystaw handlowych lub reklamowych, usługi w zakresie pośrednictwa handlowego (bez kontaktu z towarem), usługi w zakresie prowadzenia agencji importowo-eksportowej, usługi w zakresie prowadzenia sklepu/hurtowni z towarami wielobranżowymi, usługi w zakresie sprzedaży wysyłkowej towarów wielobranżowych, edycja tekstów i wydawnictw: broszur, katalogów, czasopism, **38** produkcja reklam telewizyjnych, radiowych i kinowych, przekazywanie fonii i/lub wizji, produkcja i rozpowszechnianie programów telewizyjnych lub radiowych, zbieranie i przekazywanie wiadomości, usługi w zakresie organizowania systemów transmisyjnych; przekaz satelitarny, przesyłanie wiadomości, przesyłanie wiadomości i obrazu przy pomocy komputera, **39** usługi w zakresie dystrybucji, magazynowania, pakowania towarów przed wysyłką, składowania, usługi spedycyjne i transportowe, dostarczanie i przewóz towarów, dostarczanie towarów zamówionych korespondencyjnie, dostarczanie i dystrybucja przesyłek, doręczanie paczek, dystrybucja i rozpowszechnianie katalogów, wydawnictw, cenników firmowych.

(111) **183205** (220) 2003 10 09 (210) 270956
 (151) 2006 10 02 (441) 2004 04 19
 (732) VITADIRECT Tomasz Kozłowski, Warszawa, PL.
 (540) vitashop

(510), (511) **03** środki wybielające i inne substancje stosowane w praniu, środki czyszczące, polerujące i ścierające, mydła, środki perfumeryjne, olejki eteryczne, kosmetyki, płyny do pielęgnacji włosów; środki do czyszczenia zębów, **05** produkty farmaceutyczne, weterynaryjne i sanitarne, substancje dietetyczne, żywność dla niemowląt, plastry i materiały opatrunkowe, materiały do plombowania zębów, woski dentystyczne, środki odkażające środki do zwalczania robactwa, fungicydy, herbicydy, **10** aparaty i instrumenty chirurgiczne, medyczne, stomatologiczne i weterynaryjne, protezy kończyn, oczu i zębów; artykuły ortopedyczne, materiały do zszywania stosowane w chirurgii, **35** usługi doradztwa w zakresie organizowania, prowadzenia i kierowania działalnością gospodarczą, doradztwo handlowe, usługi doradztwa w zakresie marketingu, usługi konsultingowe, sporządzanie ekspertyz techniczno-handlowych, ekspertyz opłacalności, prognoz i analiz ekonomicznych, usługi w zakresie przeprowadzania badań rynku oraz opinii publicznej, usługi reklamowe w zakresie prowadzenia działalności gospodarczej: reklama wizualna, prasowa, telewizyjna i radiowa, reklama poprzez sieci komputerowe, dystrybucja i rozpowszechnianie materiałów reklamowych (próbek, druków, prospektów, broszur), promocja wyrobów, prowadzenie marketingu i telemarketingu, pokazy towarów, organizacja wystaw handlowych lub reklamowych, usługi w zakresie pośrednictwa handlowego (bez kontaktu z towarem), usługi w zakresie prowadzenia agencji importowo-eksportowej, usługi w zakresie prowadzenia sklepu/hurtowni z towarami wielobranżowymi, usługi w zakresie sprzedaży wysyłkowej towarów wielobranżowych, edycja tekstów i wydawnictw: broszur, katalogów, czasopism, **38** produkcja reklam telewizyjnych, radiowych i kinowych, przekazywanie fonii i/lub wizji, produkcja i rozpowszechnianie programów telewizyjnych lub radiowych, zbieranie i przekazywanie wiadomości, usługi w zakresie organizowania systemów transmisyjnych; przekaz satelitarny, przesyłanie wiadomości, przesyłanie wiadomości i obrazu przy pomocy komputera, **39** usługi w zakresie dystrybucji, magazynowania, pakowania towarów przed wysyłką, składowania, usługi spedycyjne i transportowe, dostarczanie i przewóz towarów, dostarczanie towarów zamówionych korespondencyjnie, dostarczanie i dystrybucja

przesyłek, doręczanie paczek, dystrybucja i rozpowszechnianie katalogów, wydawnictw, cenników firmowych.

(111) **183206** (220) 2003 10 15 (210) 271267
 (151) 2006 10 20 (441) 2004 04 19
 (732) Kazimierz Gacek, Maków Podhalański, PL.
 (540)



Kolor znaku: biały, zielony, srebrny, jasnożółty
 (531) 1.15.24, 7.1.1, 9.1.10, 26.11.3, 27.5.1, 29.1.3, 29.1.11
 (510), (511) **32** wody mineralne gazowane i niegazowane, wody i napoje gazowane, wody sodowe, wody stołowe, niegazowane napoje bezalkoholowe, soki owocowe i warzywne, syropy, piwo, **33** napoje alkoholowe, **35** zgrupowanie na rzecz osób trzecich różnych towarów pozwalające nabywcy wygodnie oglądać i kupować te towary w sklepie i u hurtownika wody i napojów.

(111) **183207** (220) 2003 10 29 (210) 271893
 (151) 2006 11 10 (441) 2004 04 19
 (732) Przedsiębiorstwo Inżynieryjno-Projektowe BINŻ Sp. z o.o., Bełchatów, PL.
 (540)



Kolor znaku: czarny, zielony, żółty
 (531) 26.1.2, 27.5.1, 29.1.12
 (510), (511) **06** konstrukcje stalowe, budowle metalowe, **37** budowa domów, budowa sieci ciepłych i sanitarnych, **42** projekty techniczne.

(111) **183208** (220) 2003 10 30 (210) 271966
 (151) 2006 10 10 (441) 2004 04 19
 (732) Telewizja Polska S.A., Warszawa, PL.
 (540)



Kolor znaku: niebieski, jasnofioletowy
 (531) 2.1.15, 18.1.23, 26.1.2, 26.4.1, 27.5.1, 29.1.4, 29.1.5
 (510), (511) **09** magnetyczne nośniki danych, płyty, dyski z nagraniami, automaty sprzedające przez wrzucenie monety, sprzęt przetwarzający dane i komputery, programy komputerowe, telewizyjne, audycje, filmy i reportaże utrwalane w formie multimedialnej, gry telewizyjne i komputerowe, **16** książki, albumy, broszury, fotografie, materiały piśmienne, kleje do materiałów piśmiennych lub do celów domowych, materiały szkoleniowe i instruktażowe, **28** gry i zabawki, artykuły sportowe i gimnastyczne nie ujęte w innych klasach, ozdoby choinkowe, karty do gry, **35** usługi w zakresie marketingu i public relations, usługi w zakresie transkrypcji i systematyzowania wiadomości tekstowych i cyfrowych, organizacja wystaw handlowych i reklamowych, zgrupowanie na rzecz osób trzecich różnych towarów pozwalające nabywcy wygodnie je oglądać w sklepie wielobranżowym i w hurtowni, **38** przekazywanie fonii i/lub wizji także w systemie cyfrowym poprzez sieci: telewizyjną, satelitarną i internet, roz-

powszechnianie programów, reportaży i konkursów telewizyjnych lub radiowych, teleturynie, zbieranie i przekazywanie wiadomości poprzez sieci komunikacyjne, w tym sieć telewizyjną, satelitarną i internet, usługi w zakresie organizowania systemów transmisyjnych, **41** organizowanie, montaż i produkcja programów i imprez artystycznych, estradowych, sportowych, rekreacyjnych, usługi w zakresie organizowania nauki i szkoleń w dziedzinie multimedialnej, organizowanie konkursów edukacyjnych i/lub rozrywkowych, organizowanie imprez o charakterze edukacyjnym i kulturalnym, usługi wynajmu dekoracji, kostiumów i rekwizytów, oraz pomieszczeń do celów rozrywkowych i studiów nagrań, oraz sprzętu radiowego, telewizyjnego, kinematograficznego i nagrań, produkcja filmów, realizacja, spektakli, **42** opracowywanie i wdrażanie programów komputerowych, wykonywanie opinii i badań w dziedzinie multimedialnej, prognozy pogody, usługi w zakresie administrowania prawami własności intelektualnej, udzielania licencji z praw własności intelektualnej, pośrednictwa w obrocie prawami własności intelektualnej.

(111) **183209** (220) 2003 10 30 (210) 271971
 (151) 2006 10 04 (441) 2004 04 19
 (732) Przedsiębiorstwo Handlowo-Produkcyjne MINBUD Sp.j., Ryszard Sikorski & Zdzisław Żarek, Stojadła, PL.
 (540)



Kolor znaku: pomarańczowy, czarny, czerwony, ciemnoniebieski
 (531) 3.7.21, 5.1.20, 26.1.2, 27.5.1, 29.1.13
 (510), (511) **17** kauczuki, gutaperka, żywica, azbest, mika i wyroby z tych materiałów nie ujęte w innych klasach, tworzywa sztuczne w formie wyciśniętej stosowane w produkcji, materiały uszczelniające, pakuły, materiały izolacyjne, rury elastyczne (połączenia rurowe) niemetalowe, **19** materiały budowlane niemetalowe, rury sztywne stosowane w budownictwie niemetalowe, asfalt, smoła i bitum, budynki przenośne niemetalowe, pomniki niemetalowe, **20** meble, lustra, ramki obrazowe, wyroby (nie ujęte w innych klasach) z drewna, korka, trzciny, wikliny, rogu, kości, kości słoniowej, fiszbinów, muszli, bursztynu, macicy perłowej, sepiolitu, imitacji tych surowców lub z tworzyw sztucznych, **37** usługi budowlane, naprawy, usługi instalacyjne, **40** obróbka materiału, usługi w zakresie technologii wytłaczania i wtrysku z kompozytu drewno tworzywo do stosowania w budownictwie mieszkaniowym i przemysłowym, architekturze ogrodowej, przemyśle meblarskim, **42** usługi techniczne w zakresie projektowania wyrobów wysokonapełnianych kompozytów drewno-tworzywo sztuczne, opracowywanie dokumentacji, opracowywanie i wdrażanie nowych technologii i innowacje, ekspertyzy i badania wyrobów, analizy przemysłowe i badania, projektowanie i rozbudowa sprzętu i oprogramowania komputerowego.

(111) **183210** (220) 2003 11 04 (210) 272179
 (151) 2006 11 14 (441) 2004 04 19
 (732) WIRTUALNA INTERNETOWA AKADEMIA BIZNESU Spółka z o.o., Kierszek, PL.
 (540)



Kolor znaku: czerwony, szary, granatowy
 (531) 24.17.25, 27.1.1, 27.5.1, 29.1.12
 (510), (511) **09** multimedialne programy szkoleniowe zapisane na CD lub na innych nośnikach, multimedialne programy szkoleniowe przeznaczone do zamieszczania w sieci wewnętrznej intranet lub w internecie w celach szkoleniowych, **35** reklama, reklama z zastosowaniem internetu, prowadzenie interesów osób trzecich, usługi doradztwa i konsultingu związane z prowadzeniem firm zajmujących się nauczaniem, doszkalaniami, edukacją, prowadzenie negocjacji, usługi menedżerskie, usługi badania rynku, dostarczanie informacji związanych z nauczaniem, wymianą materiałów związanych

z nauczaniem, organizowanie przetargów, pośrednictwo w zakresie kojarzenia kontrahentów, przedstawicielstwa firm zagranicznych związanych z nauczaniem, z edukacją, wymianą doświadczeń w zakresie nauczania, organizowanie pokazów w celach handlowych i reklamowych, **38** usługi w zakresie intranetu i internetu polegające na przekazywaniu materiałów do nauczania, na wymianie informacji związanych z nauczaniem i poradnictwem w zakresie nauczania, **41** usługi nauczania, w tym nauczania przy wykorzystaniu internetu i intranetu w zakresie studiów licencjackich, studiów wyższych i studiów podyplomowych, publikowanie książek, podręczników, poradnictwo zawodowe związane z nauczaniem, organizowanie specjalistycznych sympozjów szkoleniowych, konferencji i zjazdów naukowych, organizowanie imprez o charakterze artystycznym, sportowym i rekreacyjnym, **42** projektowanie i sporządzanie programów komputerowych, w tym programów multimedialnych i internetowych dla studentów, projektowanie platform szkoleniowych.

(111) **183211** (220) 2003 11 08 (210) 272512
(151) 2006 10 05 (441) 2004 04 19
(732) KONSTAK Sp. z o.o., Mzurki, PL.
(540)



Kolor znaku: niebieski w odcieniach, biały
(531) 26.1.5, 26.1.6, 26.1.18, 27.5.1, 29.1.4, 29.1.6
(510), (511) **01** gazy techniczne, **06** konstrukcje stalowe, zbiorniki stalowe, **07** sprzęt spawalniczy zawarty w tej klasie, **37** montaż konstrukcji stalowych, budowa domów, wykonywanie rurociągów.

(111) **183212** (220) 2003 11 12 (210) 272538
(151) 2006 10 05 (441) 2004 04 19
(732) „PIEKARNIA” Stanisław Kibała, Wrocław, PL.
(540)



(531) 5.7.2, 8.1.8, 27.5.1, 27.7.1
(510), (511) **16** afisze, obrusy, serwetki i serwety z papieru, chorągiewki papierowe, czasopisma, kalendarze, nalepki, torby do pakowania z papieru lub tworzyw sztucznych, artykuły biurowe, materiały piśmienne, **25** odzież, nakrycia głowy, **29** galaretki, dżemy, kompoty, jaja, mleko, produkty mleczne, **30** mąka i produkty zbożowe, chleb, wyroby cukiernicze, słodycze, lody, herbata, kawa, kakao, ozdoby do ciast, sorbety, aromaty do ciast, **43** przygotowywanie żywności i napoi na zamówienie oraz ich dostawa.

(111) **183213** (220) 2003 11 12 (210) 272540
(151) 2006 10 05 (441) 2004 04 19
(732) Gospodarstwo Pszczelarskie „DUTKOWIAK” Iwona i Remigiusz Dutkowiak, Sulęcín, PL.
(540)



(531) 3.13.1, 27.5.1
(510), (511) **20** wyroby z drewna i tworzyw sztucznych: ule dla pszczół, plastry do miodu, **30** miód, mleczko pszczele i kit pszczeli do celów spożywczych, **33** miód pitny.

(111) **183214** (220) 2003 11 17 (210) 272687
(151) 2006 09 19 (441) 2004 04 19

(732) NADIR Zakład Produkcji Dziewiarskiej Elżbieta Wójcik, Grzegorz Wójcik, Łódź, PL.
(540)



Kolor znaku: czarny, czerwony, biały
(531) 7.1.14, 26.1.1, 26.3.1, 27.5.7, 29.1.1
(510), (511) **25** ubrania, buty, nakrycia głowy, wyroby pończosznicze, skarpetki.

(111) **183215** (220) 2003 11 18 (210) 272724
(151) 2006 10 02 (441) 2004 04 19
(732) Przedsiębiorstwo Prywatne LARS Andrzej Szymański, Poznań, PL.
(540)



Kolor znaku: niebieski, biały
(531) 26.11.3, 27.5.1, 29.1.1
(510), (511) **11** klimatyzatory.

(111) **183216** (220) 2003 11 20 (210) 272799
(151) 2006 09 19 (441) 2004 04 19
(732) STS Przedsiębiorstwo Wielobranżowe Stanisław Szymanek, Lublin, PL.
(540) BEst
(510), (511) **01** czynniki powierzchniowo-czynne, **03** środki do czyszczenia glazury, preparaty antystatyczne do celów domowych, preparaty do czyszczenia, mydła dezynfekujące, preparaty do usuwania kamienia kotłowego, kosmetyki, mydła, preparaty do odtłuszczenia, pasty do podłogi i mebli, preparaty do zmywania, pasty do podłogi, wosk do podłogi, środki do nadawania połysku, preparaty do prania, płyny do spryskiwaczy szyb, szampony, preparaty do szorowania podłóg, środki do szorowania, wywabiacze palm, **05** środki dezynfekcyjne do toalet.

(111) **183217** (220) 2003 11 20 (210) 272821
(151) 2006 10 20 (441) 2004 04 19
(732) „BUDROX” Sp. z o.o., Gostynin, PL.
(540)



Kolor znaku: biały, niebieski, żółty, czerwony
(531) 9.1.10, 26.2.7, 26.4.2, 27.5.1, 27.7.1, 29.1.1, 29.1.2, 29.1.4, 29.1.6
(510), (511) **03** wyroby perfumeryjno-kosmetyczne oraz chemii gospodarczej, **17** produkty z tworzyw sztucznych w stanie półprzetworzonym, wyroby gumowe, materiały izolacyjne, w tym głównie styropianowe, **19** produkty tartaczne, **20** meble oraz wyroby z drewna zawarte w tej klasie, **37** usługi budowlane, usługi w zakresie instalacji elektrycznych i sanitarnych, budowa i zagospodarowanie terenów zielonych, remonty dróg i placów, **39** usługi transportowe oraz tu-

rystyczne, **42** projektowanie obiektów budowlanych i instalacji sanitarnych, **43** usługi gastronomiczne i hotelarskie.

(111) **183218** (220) 2003 11 27 (210) 273184

(151) 2006 11 22 (441) 2004 04 19

(732) V.F. Corporation, Greensboro, US.

(540) VF

(510), (511) **09** odzież ochronna, odzież ochronna odporna na ogień, urządzenia i przyrządy naukowe, żeglarskie, geodezyjne, elektryczne, elektroniczne, fotograficzne, kinematograficzne, optyczne, wagowe, pomiarowe, sygnalizacyjne, kontrolne, do ratowania życia, do celów dydaktycznych, urządzenia do nagrywania, transmisji lub reprodukcji dźwięku lub obrazu, magnetyczne nośniki danych, płyty (dyski) z nagraniami, automaty sprzedające i mechanizmy do urządzeń uruchamianych przez wrzucenie monety, kasy sklepowe, maszyny liczące, sprzęt przetwarzający dane i komputery, urządzenia do gaszenia ognia, **18** skóra i imitacje skóry, wyroby z tych materiałów, nie ujęte w innych klasach, skóry zwierzęce, skóry surowe, bagażniki i torby podróżne, parasolki, parasole (duże) i laski, bicze, uprząże, torby sportowe, kufry, kufry z miękkimi bokami, skórzane zestawy podróżne, kufry podróżne, kuferki na przybory toaletowe, walizki na dokumenty, skrzynie bagażowe, plecaki, torby podręczne, torby ze szkieletem, tornistry, torby na książki, torby do przenoszenia, torby na zapasowe ubranie, torby podróżne na ubrania i stroje, walizki i aktówki, **20** meble, lustra, ramki obrazowe, wyroby (nie ujęte w innych klasach) z drewna, korka, trzciny, wikliny, rogu, kości, kości słoniowej, fiszbinów, muszli, bursztynu, macicy perłowej, sepiolitu, imitacji tych surowców lub z tworzyw sztucznych, śpiwory, **22** liny, sznury, sieci, namioty, markizy, brezenty impregnowane, żagle, torby i torebki (nie ujęte w innych klasach), materiały wyściełające i uszczelniające (z wyjątkiem gum lub tworzyw sztucznych), nie przerobione tekstylne materiały włókiennicze, namioty i akcesoria do namiotów, **25** odzież, obuwie, nakrycia głowy, topy, odzież spodnia, dżinsy, marynarki, kamizelki, czapki, kapelusze, okrycia wierzchnie, bielizna, odzież nocna, wyroby pończosnicze, skarpety, rękawiczki, mitenki, buty, kozaki, paski, odzież narciarska, odzież na snowboard, spodnie na śnieg, kombinezony, odzież domowa, spódnice, spódnico-spodnie, sukienki, pieluszki materiałowe, śliniaczki materiałowe, odzież dla niemowląt, uniformy, w tym koszule, spodnie, płaszcze, kurtki, podkoszulki, szorty, spodnie dżinsowe, odzież wierzchnia, kombinezony, parki, fartuchy, kapelusze, nakrycia głowy i odzież do pracy, opaski na głowę.

(111) **183219** (220) 2003 12 01 (210) 273272

(151) 2006 11 21 (441) 2004 04 19

(732) OCEANIC Przedsiębiorstwo Farmaceutyczno Kosmetyczne Wojciech Soszyński, Sopot, PL.

(540) DERMO EKSPERT

(510), (511) **01** bazy kosmetyczne do otrzymywania emulsji kosmetycznych typu olej woda i woda olej, **05** lecznicze środki do pielęgnacji stóp: kremy, balsamy, szampon leczniczy przeciwłupieżowy do włosów, środki dezynfekcyjne, środki grzybobójcze, środki bakteriobójcze.

(111) **183220** (220) 2003 12 03 (210) 273398

(151) 2006 09 15 (441) 2004 04 19

(732) Marius Olech, Gdańsk, PL.

(540)



Kolor znaku: jasnokremowy, czarny, czerwony, złoty, bordowy, żółty, zielony, niebieski

(531) 24.1.5, 25.1.5, 27.5.1, 29.1.15

(510), (511) **29** mięso, drób, ryby i owoce morza świeże i przerobione na wszelkie sposoby oraz wyroby i potrawy na ich bazie, warzywa i owoce przerobione na wszelkie sposoby oraz wyroby i potrawy na

ich bazie, oleje i tłuszcze jadalne, chrupki owocowe i ziemniaczane, chipsy ziemniaczane, grzyby konserwowane i suszone, zupy, konserwy mięsne, ryby, owocowe lub warzywne, mleko i produkty mleczne, sery i wyroby na bazie serów, jogurty i wyroby na ich bazie, napoje na bazie mleka, jogurty, kefiry lub maślanki, orzechy spreparowane, potrawy na bazie składników zawartych w tej klasie, **30** wyroby piekarnicze i cukiernicze, słodycze, lody, przyprawy, produkty zbożowe, cukier, ciasta w proszku, budynie, kisiele, mąka i produkty na bazie mąki, czekolada i wyroby na bazie czekolady, kako i wyroby na bazie kako, kawa i napoje oraz inne wyroby na bazie kawy, herbata i napoje na bazie herbaty, guma do żucia, sosy, majonez, makaron i wyroby oraz potrawy na bazie makaronu, miód, mesli, kukurydza prażona, musztarda, ozdoby jadalne do ciasta, pizza, pierogi, placki, kluski, knedle, naleśniki, ozdoby choinkowe jadalne, płatki zbożowe, ryż i potrawy na bazie ryżu, sushi, potrawy na bazie składników zawartych w tej klasie, **32** piwo, napoje bezalkoholowe, napoje energetyczne, soki i nektary owocowe i warzywne, **33** napoje alkoholowe, wyroby spirytusowe, wódka, wino.

(111) **183221** (220) 2003 12 05 (210) 273510

(151) 2006 09 20 (441) 2004 04 19

(732) SYSTHERM SERWIS Danuta Gazińska Spółka Jawna, Poznań, PL.

(540)



Kolor znaku: czarny, szary, ciemno-niebieski, niebieski, czerwony, jasno-czerwony, biały

(531) 26.1.2, 27.5.1, 29.1.13

(510), (511) **09** publikacje na nośnikach elektronicznych, programy komputerowe, **37** usługi w zakresie montażu, konserwacji, przeglądu, remontu i naprawy urządzenia i instalacji chłodniczych, klimatyzacyjnych i wentylacyjnych, usługi budowlane i remontowo-budowlane dla potrzeb budownictwa przemysłowego i komunalnego z wyłączeniem przemysłu metalurgicznego, **39** usługi w zakresie transportu ciężarowego, **41** usługi w zakresie nauczania i szkolenia dotyczącego chłodnictwa, klimatyzacji i wentylacji, **42** usługi w zakresie doradztwa, ekspertyz i projektowania dotyczące urządzeń i instalacji chłodniczych, klimatyzacyjnych i wentylacyjnych.

(111) **183222** (220) 2003 12 10 (210) 273672

(151) 2006 10 11 (441) 2004 04 19

(732) TEDPOL AUTO-SERVICE Kupczak Tadeusz, Wrocław, PL.

(540)



Kolor znaku: biały, czerwony, czarny

(531) 26.3.2, 26.5.3, 27.5.1, 29.1.13

(510), (511) **35** usługi prowadzenia sklepu i/lub hurtowni z częściami samochodowymi, środkami transportu i częściami zamiennymi do nich oraz artykułami i wyrobami spożywczymi, usługi agencji importowo-eksportowych, **37** usługi motoryzacyjne: obsługa i naprawy pojazdów.

(111) **183223** (220) 2003 12 15 (210) 273900

(151) 2006 09 25 (441) 2004 04 19

(732) „KAPLAST” Sp. z o.o., Bydgoszcz, PL.

(540)



Kolor znaku: niebieski, czerwony

(531) 27.5.1, 29.1.1, 29.1.4

(510), (511) **06** formy metalowe: wtryskowe, rozdmuchowe, tłoczne, tłoczniaki, krępowniki, wykrojniki, kołnierze metalowe, **20** wyroby z tworzyw sztucznych, skrzynki, pojemniki, dławice do kabli, **40** przetwórstwo tworzyw sztucznych.

(111) **183224** (220) 2003 12 18 (210) 274104
 (151) 2006 09 13 (441) 2004 04 19
 (732) AMICA WRONKI S.A., Wronki, PL.
 (540)

Amica
OPTIMUM

(531) 27.5.1

(510), (511) **07** pralki automatyczne, zmywarki naczyń, roboty kuchenne, odkurzacze elektryczne, pralko-suszarki, **09** dyski komputerowe, magnetyczne, optyczne, dyskietki, filmy animowane, komputery, latarki optyczne, lornetki, magnetofony, przeźrocza, taśmy wideo, **11** kuchnie mikrofalowe, kuchnie i kuchenki gazowe, piekarniki elektryczne, okapy nadkuchenne, elektryczne, ceramiczne płyty grzejne, lodówki, zamrażarki, zapalniczki do gazu, ekspresy do kawy, frytownice elektryczne, aparatura do czyszczenia powietrza, urządzenia do odpylania, opiekacze do chleba, pojemniki chłodnicze, różna, szybkowary, aparaty i urządzenia do uzdatniania wody, aparaty do klimatyzacji pomieszczeń, maszyny i urządzenia do produkcji lodu, suszarki do bielizny i rąk, zlewozmywaki, ogrzewacze wody, filtry do okapów, rury maskujące okapy, rury wylotowe do okapów, **14** breloczki, bransoletki, amulety, figurki z metali, modele, spinki do mankietów, szpilki ozdobne, zapinki do krawatów, **18** parasolki, pasy skórzane, portfele, portmonetki, torby na zakupy, walizy, **20** meble kuchenne, stojaki do butelek, pojemniki niemetalowe, półki, stojaki do talerzy, bufety, stolice na kółkach, dozowniki ręczników niemetalowe, **21** garnki kuchenne, lodówki przenośne nieelektryczne, pojemniki do lodu, dozowniki mydła, dozowniki papieru toaletowego, ekspresy do kawy nieelektryczne, odkurzacze nieelektryczne, butelki, dzbany, figurki z porcelany, terakoty, szkła, zastawy stołowe, korkociągi, kubki, kufle, talerze papierowe, **24** pledy, ręczniki, serwetki tekstylne, sztandary, **25** czapki, berety, bluzki, bluzy, buty, getry, kapelusze, kąpielówki, koszule męskie, krawaty, marynarki, paski, piżamy, pulowery, rękawice, skarpetki, spodenki, spodnie, sukienki, swetry, szale, szelki, szlafroki, ubrania wierzchnie ze skóry, dżinsu i materiałów tekstylnych ogólnie, **28** deskorolki, gry towarzyskie, kołowrotki wędkarskie, narty, piłki do gry, rakiety do gry, sanki, szachownice, torby sportowe, zabawki, **29** chrupki owocowe i ziemniaczane, napoje mleczne, **30** ciastka, ciasta, cukierki, czekolada, kurzydza prażona, lody, pizza, **32** piwo, napoje bezalkoholowe, soki owocowe i warzywne, woda, **33** napoje alkoholowe, **34** papierosy, zapalniczki, zapalki, popielniczki, fajki.

(111) **183225** (220) 2003 12 18 (210) 274105
 (151) 2006 09 13 (441) 2004 04 19
 (732) AMICA WRONKI S.A., Wronki, PL.
 (540)

Amica
COMFORT

(531) 27.5.1

(510), (511) **07** pralki automatyczne, zmywarki naczyń, roboty kuchenne, odkurzacze elektryczne, pralko-suszarki, **09** dyski komputerowe, magnetyczne, optyczne, dyskietki, filmy animowane, komputery, latarki optyczne, lornetki, magnetofony, przeźrocza, taśmy wideo, **11** kuchnie mikrofalowe, kuchnie i kuchenki gazowe, piekarniki elektryczne, okapy nadkuchenne elektryczne, ceramiczne płyty grzejne, lodówki, zamrażarki, zapalniczki do gazu, ekspresy do kawy, frytownice elektryczne, aparatura do czyszczenia powietrza, urządzenia do odpylania, opiekacze do chleba, pojemniki chłodnicze, różna, szybkowary, aparaty i urządzenia do uzdatniania wody, aparatu

ty do klimatyzacji pomieszczeń, maszyny i urządzenia do produkcji lodu, suszarki do bielizny i rąk, zlewozmywaki, ogrzewacze wody, filtry do okapów, rury maskujące okapy, rury wylotowe do okapów, **14** breloczki, bransoletki, amulety, figurki z metali, modele, spinki do mankietów, szpilki ozdobne, zapinki do krawatów, **18** parasolki, pasy skórzane, portfele, portmonetki, torby na zakupy, walizy, **20** meble kuchenne, stojaki do butelek, pojemniki niemetalowe, półki, stojaki do talerzy, bufety, stolice na kółkach, dozowniki ręczników niemetalowe, **21** garnki kuchenne, lodówki przenośne nieelektryczne, pojemniki do lodu, dozowniki mydła, dozowniki papieru toaletowego, ekspresy do kawy nieelektryczne, odkurzacze nieelektryczne, butelki, dzbany, figurki z porcelany, terakoty, szkła, zastawy stołowe, korkociągi, kubki, kufle, talerze papierowe, **24** pledy, ręczniki, serwetki tekstylne, sztandary, **25** czapki, berety, bluzki, bluzy, buty, getry, kapelusze, kąpielówki, koszule męskie, krawaty, marynarki, paski, piżamy, pulowery, rękawice, skarpetki, spodenki, spodnie, sukienki, swetry, szale, szelki, szlafroki, ubrania wierzchnie ze skóry, dżinsu i materiałów tekstylnych ogólnie, **28** deskorolki, gry towarzyskie, kołowrotki wędkarskie, narty, piłki do gry, rakiety do gry, sanki, szachownice, torby sportowe, zabawki, **29** chrupki owocowe i ziemniaczane, napoje mleczne, **30** ciastka, ciasta, cukierki, czekolada, kurzydza prażona, lody, pizza, **32** piwo, napoje bezalkoholowe, soki owocowe i warzywne, woda, **33** napoje alkoholowe, **34** papierosy, zapalniczki, zapalki, popielniczki, fajki.

(111) **183226** (220) 2003 12 19 (210) 274209
 (151) 2006 10 02 (441) 2004 04 19
 (732) Pierre Balmain S.A., Paryż, FR.
 (540)

BALMAIN

(531) 27.5.1

(510), (511) **08** narzędzia i przyrządy ręcznie sterowane, wyroby nożownicze, sztucce, broń ręczna, ostrza, maszynki do golenia.

(111) **183227** (220) 2003 12 19 (210) 274211
 (151) 2006 10 02 (441) 2004 04 19
 (732) Pierre Balmain S.A., Paryż, FR.
 (540)

IB

(531) 26.4.1, 27.5.1

(510), (511) **08** narzędzia i przyrządy ręcznie sterowane, wyroby nożownicze, sztucce, broń ręczna, ostrza, maszynki do golenia.

(111) **183228** (220) 2003 12 22 (210) 274370
 (151) 2006 09 12 (441) 2004 04 19
 (732) PROSPERUM Andrzej Sadkowski, Owczarnia, PL.
 (540) arka noego

(510), (511) **03** środki perfumeryjne, olejki eteryczne, kosmetyki, w tym dla dzieci i niemowląt, płyny do pielęgnacji włosów, środki do czyszczenia zębów i pielęgnacji jamy ustnej, **05** leki- produkty farmaceutyczne, weterynaryjne i sanitarne, środki spożywcze dietetyczne i lecznicze, zioła i herbaty lecznicze, witaminy, środki higieniczne i dezynfekujące, materiały do stosowania w stomatologii, woski dentystyczne, środki odkażające, środki do dezynfekcji jamy ustnej, odżywki, zasyпки, plastry, **25** odzież, obuwie, nakrycia głowy z przeznaczeniem szczególnie dla dzieci i niemowląt, **30** wyroby cukiernicze, słodczyce, cukierki, lody, **35** zgrupowanie dużych ilości towarów, zwłaszcza towarów wymienionych wyżej w celu umożliwienia klientom łatwego zapoznania się z towarami, zawarcia transakcji lub dokonania prostego zakupu.

(111) **183229** (220) 2004 01 12 (210) 274833
 (151) 2006 10 06 (441) 2004 04 19

(732) P & H FOOTWEAR Sp. z o.o., Warszawa, PL.
(540)

BUT DYSKONT

Kolor znaku: żółty, niebieski

(531) 27.5.1

(510), (511) **35** usługi w zakresie prowadzenia sieci sklepów z obuwiem, odzieżą (nazwa sklepów).

(111) **183230** (220) 2004 01 12 (210) 274837

(151) 2006 10 06 (441) 2004 04 19

(732) Zakłady Przemysłu Cukierniczego MIESZKO S.A., Racibórz, PL.
(540)



Kolor znaku: żółty, zielony, pomarańczowy, biały, czerwony, czarny, niebieski, fioletowy, różowy

(531) 4.5.1, 5.7.12, 27.5.1, 29.1.15

(510), (511) **30** herbata, kakao, ryż, tapioka, sago, mąka i produkty zbożowe, chleb, wyroby cukiernicze i słodczyce, lody, miód, melasa (syrupy), drożdże, proszek do pieczenia, sól, musztarda, ocet, sosy (przyprawy), przyprawy, lód, kawa, w tym naturalna.

(111) **183231** (220) 2004 01 12 (210) 274838

(151) 2006 10 06 (441) 2004 04 19

(732) Zakłady Przemysłu Cukierniczego MIESZKO S.A., Racibórz, PL.
(540)



Kolor znaku: żółty, zielony, biały, czerwony, czarny, niebieski, fioletowy, różowy

(531) 4.5.1, 5.7.12, 25.7.1, 27.5.1, 29.1.15

(510), (511) **30** herbata, kakao, ryż, tapioka, sago, mąka i produkty zbożowe, chleb, wyroby cukiernicze i słodczyce, lody, miód, melasa (syrupy), drożdże, proszek do pieczenia, sól, musztarda, ocet, sosy (przyprawy), przyprawy, lód, kawa, w tym kawa naturalna.

(111) **183232** (220) 2004 01 15 (210) 274996

(151) 2006 09 20 (441) 2004 04 19

(732) CERSANIT S.A., Kielce, PL.

(540) ADDAGIO

(510), (511) **19** płytki i listwy wykładzinowe niemetalowe ścienne i podłogowe, płytki ceramiczne, glazura, terakota, gres.

(111) **183233** (220) 2004 01 15 (210) 274997

(151) 2006 09 25 (441) 2004 04 19

(732) CERSANIT S.A., Kielce, PL.

(540) CARBONADO

(510), (511) **19** płytki i listwy wykładzinowe niemetalowe ścienne i podłogowe, płytki ceramiczne, glazura, terakota, gres.

(111) **183234** (220) 2004 01 15 (210) 274999

(151) 2006 09 25 (441) 2004 04 19

(732) CERSANIT S.A., Kielce, PL.

(540) NEVO

(510), (511) **19** płytki i listwy wykładzinowe niemetalowe ścienne i podłogowe, płytki ceramiczne, glazura, terakota, gres.

(111) **183235** (220) 2004 01 15 (210) 275000

(151) 2006 09 25 (441) 2004 04 19

(732) CERSANIT S.A., Kielce, PL.

(540) RICORDO

(510), (511) **19** płytki i listwy wykładzinowe niemetalowe ścienne i podłogowe, płytki ceramiczne, glazura, terakota, gres.

(111) **183236** (220) 2004 01 15 (210) 275004

(151) 2006 09 20 (441) 2004 04 19

(732) Marioss Spółka z o.o., Opole, PL.

(540)



Kolor znaku: niebieski, żółty, czerwony, czarny

(531) 7.3.2, 27.5.1, 29.1.1, 29.1.2, 29.1.4

(510), (511) **06** materiały budowlane metalowe: bramy, drzwi, ościeżnice, okna, parapety zewnętrzne, rolety zewnętrzne, siatki druciane, słupy, ramy okienne, żaluzje metalowe, **19** materiały budowlane niemetalowe: drzwi, okna, parapety, żaluzje, rolety, bramy, daszki, moskitiery, ościeżnice, **22** rolety tekstylne, markizy, żaluzje, taśmy do żaluzji.

(111) **183237** (220) 2004 01 15 (210) 275019

(151) 2006 09 25 (441) 2004 04 19

(732) Przedsiębiorstwo Handlowo-Wytwórcze „POSTI” S.A., Warszawa, PL.

(540)



Kolor znaku: biały, różowo-beżowy, czerwony, ciemnoniebieski, czarny

(531) 2.7.16, 26.1.2, 27.5.1, 29.1.2, 29.1.4

(510), (511) **30** kawa, ekstrakty kawy, substytuty kawy.

(111) **183238** (220) 2004 01 15 (210) 275020

(151) 2006 09 25 (441) 2004 04 19

(732) Przedsiębiorstwo Handlowo-Wytwórcze „POSTI” S.A., Warszawa, PL.

(540) POSTI Club Café

(510), (511) **30** kawa, ekstrakty kawy, substytuty kawy, **43** usługi świadczone przez kawiarnie, kafeterie, restauracje.

(111) **183239** (220) 2004 01 16 (210) 275050
 (151) 2006 09 29 (441) 2004 04 19
 (732) Zakład Gastronomii i Handlu Coctail-Bar „TUTTI-FRUTTI”
 Violeta Cisak-Aftowicz, Zbigniew Aftowicz sp.j., Wrocław, PL.
 (540)



Kolor znaku: biały, ciemnozielony

(531) 26.1.2, 29.1.3

(510), (511) **30** ciasta, lody, **43** usługi gastronomiczne.

(111) **183240** (220) 2004 01 28 (210) 275522
 (151) 2006 09 20 (441) 2004 05 04
 (732) Statoil Polska Sp. z o.o., Warszawa, PL.
 (540)



Kolor znaku: niebieski, żółty, biały

(531) 26.4.4, 26.4.6, 27.5.1, 29.1.2, 29.1.4

(510), (511) **01** dodatek chemiczny do paliwa silnikowego.

(111) **183241** (220) 2004 01 28 (210) 275530
 (151) 2006 09 20 (441) 2004 05 04
 (732) CCC Spółka Akcyjna, Polkowice, PL.
 (540)

LASOCKI

(531) 27.5.1

(510), (511) **25** buty.

(111) **183242** (220) 2004 01 30 (210) 275625
 (151) 2006 09 21 (441) 2004 05 04
 (732) Joanna Kędziorek, Łódź, PL.
 (540) KĘDZIOREK
 (510), (511) **25** ubrania, buty, nakrycia głowy.

(111) **183243** (220) 2004 01 30 (210) 275636
 (151) 2006 09 22 (441) 2004 05 04
 (732) Pfizer Products Inc., Groton, US.
 (540) CEFSHOT

(510), (511) **05** preparaty i substancje farmaceutyczne i weterynaryjne, preparaty sanitarne do celów leczniczych, substancje dietetyczne do celów medycznych, żywność dla niemowląt, plastry, materiały opatrunkowe, materiały do plombowania zębów, woski dentystyczne, środki dezynfekcyjne, preparaty do zwalczania szkodników, fungicydy, herbicydy.

(111) **183244** (220) 2004 01 30 (210) 275648
 (151) 2006 10 02 (441) 2004 05 04
 (732) Polskie Biuro Podróży Sp. z o.o., Kielce, PL.
 (540)



(531) 26.1.2, 26.11.12, 27.5.1, 29.1.1

(510), (511) **36** ubezpieczenia podróży i uczestników imprez turystycznych w towarzystwach ubezpieczeniowych, **39** usługi biura podróży, w szczególności organizowanie, dystrybucja i sprzedaż imprez turystycznych, wycieczek krajowych i zagranicznych, obsługa podróży, rezerwacja i sprzedaż biletów na środki komunikacji lądowej, morskiej i powietrznej oraz załatwianie formalności związanych z podróżami, w tym pośrednictwo wizowe, przewóz osób autokarami, **41** organizowanie wypoczynku, **43** usługi biura podróży w zakresie rezerwacji i pośrednictwa sprzedaży miejsc hotelowych i zakwaterowania.

(111) **183245** (220) 2004 02 02 (210) 275704
 (151) 2006 10 09 (441) 2004 05 04
 (732) Kleczewski Gracjan, Żuławki, PL.
 (540)



Kolor znaku: zielony, biały, czarny, pomarańczowy

(531) 5.3.9, 5.3.11, 26.4.7, 27.5.1, 29.1.14

(510), (511) **01** humus, **31** drzewa jako rośliny, krzewy, rośliny, **43** usługi: domów turystycznych, pensjonatów, wynajmowanie noclegów, **44** architektura zieleni: projektowanie ogrodów, ogrodnictwo.

(111) **183246** (220) 2004 02 05 (210) 275916
 (151) 2006 11 06 (441) 2004 05 17
 (732) AXEL SPRINGER POLSKA Sp. z o.o., Warszawa, PL.
 (540) olivia magazyn pełen inspiracji

(510), (511) **16** albumy, czasopisma, gazety, kalendarze, karty pocztowe, katalogi, fotografie, publikacje, dodatki magazynowe do gazet i czasopism, **35** badania opinii publicznej, badania rynku, dystrybucja materiałów reklamowych, rozpowszechnianie ogłoszeń reklamowych, pokazy towarów, publikowanie tekstów reklamowych, reklamy.

(111) **183247** (220) 2004 02 06 (210) 275987
 (151) 2006 10 18 (441) 2004 05 17
 (732) A.B.I. Piotr Szeliński, Pruszków, PL.
 (540)



Kolor znaku: pomarańczowo-ceglasty, czarny, szary, biały

(531) 27.5.1, 29.1.13

(510), (511) **16** informatory, poradniki, broszury, katalogi, kalendarze, **35** badania zapotrzebowania rynku i opinii użytkowników w sprawach dot. projektowania i wykonawstwa inwestycji budowlanych, organizacja i obsługa targów, wystaw, giełd z zakresu budownictwa w celach handlowych i reklamowych, **37** usługi budowlane w zakresie budynków mieszkalnych, nadzór budowlany, obsługa inwestycyjna, **42** projektowanie w zakresie budownictwa różnego typu, doradztwo w sprawach budownictwa i infrastruktury, organizacja i prowadzenie spraw innowacyjno-wdrożeniowych dot. przedsięwzięć z zakresu budownictwa.

(111) **183248** (220) 2004 02 09 (210) 276066
 (151) 2006 09 28 (441) 2004 05 17
 (732) Fabryka Wódek „POLMOS ŁAŃCUT” S.A., Łańcut, PL.

(540)



Kolor znaku: biały, złoty, czerwony, czarny, szary
 (531) 7.1.19, 25.1.15, 25.3.1, 27.5.1, 29.1.13
 (510), (511) **33** wódki.

(111) **183249** (220) 2004 02 12 (210) 276228
 (151) 2006 11 10 (441) 2004 05 17
 (732) Przedsiębiorstwo Produkcyjno Handlowe „EKOMAT”
 Antonina Stasiołek, Królowa Wola, PL.
 (540)



(531) 27.5.1
 (510), (511) **20** meble, meble tapicerowane, materace, poduszki,
 pufy, wałki, **24** pokrowce na materace.

(111) **183250** (220) 2004 02 17 (210) 276470
 (151) 2006 11 13 (441) 2004 05 31
 (732) Pfizer Products Inc., Groton, US.
 (540) OBRADON
 (510), (511) **05** preparaty i substancje farmaceutyczne i weterynaryjne.

(111) **183251** (220) 2004 02 19 (210) 276575
 (151) 2006 11 15 (441) 2004 05 31
 (732) Okręgowa Spółdzielnia Mleczarska, Krasnystaw, PL.
 (540)



Kolor znaku: biały, beżowy, ciemnoniebieski, niebieski, zielony,
 jasnobieżowy
 (531) 1.15.24, 2.3.1, 27.5.1, 29.1.15
 (510), (511) **29** jogurt naturalny i owocowy, kefir, mleko, mleczne
 produkty, mleczne napoje z przewagą mleka.

(111) **183252** (220) 2004 02 23 (210) 276692
 (151) 2006 10 11 (441) 2004 05 31
 (732) WAWEL S.A., Kraków, PL.
 (540) WAWEL-LEKKA
 (510), (511) **30** wyroby cukiernicze i czekoladowe, słodczyce, czekolady,
 czekoladki, ciastka, cukierki, wafle i wafelki, batony, **35** zgrupowanie
 na rzecz osób trzecich różnych towarów obejmujących wyroby
 cukiernicze i czekoladowe, słodczyce, czekolady, czekoladki, ciastka,
 cukierki, wafle i wafelki, batony pozwalające nabywcy wygodnie je
 oglądać i kupować w sklepach oraz na stronie internetowej.

(111) **183253** (220) 2004 02 23 (210) 276746
 (151) 2006 09 22 (441) 2004 05 31
 (732) Calamus Rotan Sp. z o.o., Kraków, PL.
 (540)



Kolor znaku: szary, brązowy
 (531) 27.5.1, 29.1.6, 29.1.7
 (510), (511) **02** oleje do konserwacji i nabłyszczania drewna, **19** wyroby orientalne z kamienia, betonu lub marmuru, **20** meble i akcesoria meblowe szklane, drewniane, rattanowe i metalowe do pomieszczeń mieszkalnych, biurowych i gastronomicznych, ogrodowe meble drewniane i rattanowe, kwietniki, wieszaki stojące, poduszki, kosze, rattan, wyroby orientalne z drewna, wosku, gipsu i tworzyw sztucznych, **21** blaty szklane do stołów, biurek i stolików, szyby do biblioteczek i kredensów, wyroby orientalne z porcelany, szkła z wyjątkiem szkła budowlanego, **27** maty rattanowe, **35** zgrupowanie na rzecz osób trzecich różnych towarów pozwalający nabywcy wygodnie je oglądać i nabywać w sklepach i hurtowniach z artykułami meblowymi i ogrodowymi i orientalnymi.

(111) **183254** (220) 2004 02 26 (210) 276877
 (151) 2006 10 27 (441) 2004 05 31
 (732) YELLOWTEL POLSKA Spółka z o.o., Warszawa, PL.
 (540)



Kolor znaku: żółty, czarny, biały
 (531) 26.1.1, 27.7.1, 29.1.13
 (510), (511) **35** usługi w zakresie pozyskiwania i kompilacji informacji do komputerowych baz danych, usługi kompilacji, systematyzacji i sortowania informacji w komputerowych bazach danych, usługi w zakresie przetwarzania danych i zarządzania nimi, w tym skomputeryzowane zarządzanie plikami i zarządzanie zbiorami informatycznymi, usługi w zakresie telefonicznego udzielania informacji, usługi badania rynku i opinii publicznej, usługi w zakresie wyszukiwania informacji w komputerowych bazach danych na rzecz osób trzecich, **38** usługi w zakresie przesyłania informacji tekstowej i obrazowej, wiadomości oraz telekopii przy pomocy komputera, usługi w zakresie przesyłania danych przy pomocy sieci światłowodów i terminali komputerowych, usługi telekomunikacyjne sieci stacjonarnej i komórkowej, **42** usługi w zakresie konwersji danych przez programy komputerowe, usługi w zakresie konwersji danych na formę elektroniczną, usługi w zakresie odpłatnego udostępniania komputerowych baz danych, usługi w zakresie odtwarzania i odzyskiwania komputerowych baz danych.

(111) **183255** (220) 2004 02 26 (210) 276878
 (151) 2006 10 27 (441) 2004 05 31
 (732) YELLOWTEL POLSKA Spółka z o.o., Warszawa, PL.
 (540)



Kolor znaku: biały, czarny, szary, żółty
 (531) 3.1.8, 9.7.1, 18.2.17, 29.1.15
 (510), (511) **35** usługi w zakresie pozyskiwania i kompilacji informacji do komputerowych baz danych, usługi kompilacji, systematyzacji

i sortowania informacji w komputerowych bazach danych, usługi w zakresie przetwarzania danych i zarządzania nimi, w tym skomputeryzowane zarządzanie plikami i zarządzanie zbiorami informatycznymi, usługi w zakresie telefonicznego udzielania informacji, usługi badania rynku i opinii publicznej, usługi w zakresie wyszukiwania informacji w komputerowych bazach danych na rzecz osób trzecich, **38** usługi w zakresie przesyłania informacji tekstowej i obrazowej, wiadomości oraz telekopii przy pomocy komputera, usługi w zakresie przesyłania danych przy pomocy sieci światłowodów i terminali komputerowych, usługi telekomunikacyjne sieci stacjonarnej i komórkowej, **42** usługi w zakresie konwersji danych przez programy komputerowe, usługi w zakresie konwersji danych na formę elektroniczną, usługi w zakresie odpłatnego udostępniania komputerowych baz danych, usługi w zakresie odtwarzania i odzyskiwania komputerowych baz danych.

(111) **183256** (220) 2004 03 01 (210) 276989
 (151) 2006 10 05 (441) 2004 06 14
 (732) Przedsiębiorstwo Uboju i Przetwórstwa Drobiu „ILCZAK”
 Sp. z o.o., Mława, PL.
 (540)

filet złocisty
 Ilczak

(531) 27.5.1
 (510), (511) **29** drób, przetwory drobiowe, wędliny drobiowe.

(111) **183257** (220) 2004 03 01 (210) 276990
 (151) 2006 10 05 (441) 2004 06 14
 (732) Przedsiębiorstwo Uboju i Przetwórstwa Drobiu „ILCZAK”
 Sp. z o.o., Mława, PL.
 (540)

połędwica kanadyjska
 Ilczak

(531) 27.5.1
 (510), (511) **29** drób, przetwory drobiowe, wędliny drobiowe.

(111) **183258** (220) 2004 03 01 (210) 276992
 (151) 2006 10 05 (441) 2004 06 14
 (732) Przedsiębiorstwo Uboju i Przetwórstwa Drobiu „ILCZAK”
 Sp. z o.o., Mława, PL.
 (540)

szynka biała
 Ilczak

(531) 27.5.1
 (510), (511) **29** drób, przetwory drobiowe, wędliny drobiowe.

(111) **183259** (220) 2004 03 01 (210) 276993
 (151) 2006 10 05 (441) 2004 06 14
 (732) Przedsiębiorstwo Uboju i Przetwórstwa Drobiu „ILCZAK”
 Sp. z o.o., Mława, PL.
 (540)

delicja drobiowa
 Ilczak

(531) 27.5.1
 (510), (511) **29** drób, przetwory drobiowe, wędliny drobiowe.

(111) **183260** (220) 2004 03 01 (210) 277041
 (151) 2006 11 16 (441) 2004 06 14
 (732) Przedsiębiorstwo Inżynieryjne „Półwysep” Kazimierz Okrój,
 Stanisław Gruba - Spółka Jawna, Reda, PL.

(540)



Kolor znaku: zielony, żółty
 (531) 26.1.2, 27.5.1, 29.1.2, 29.1.3
 (510), (511) **11** wyposażenie sanitarne, instalacje ciepłone, wodne, wentylacyjne i gazowe, **17** wyroby z tworzyw sztucznych, **19** materiały budowlane, drewno, stolarka budowlana, **35** wynajem maszyn i urządzeń bez obsługi, wypożyczanie artykułów użytku osobistego i domowego, **36** wynajem nieruchomości, **37** budownictwo ogólne i inżynieria lądowa, wykonawstwo zmechanizowanych robót ziemnych i makroniwelacja, roboty odwodnieniowe, rozbiórka i burzenie obiektów budowlanych, roboty ziemne, usługi instalacyjne zewnętrznych sieci wodociągowych, kanalizacyjnych, deszczowych, gazowych i centralnego ogrzewania, kompleksowe wykonawstwo obiektów inżynierii sanitarnej, przepompownie, oczyszczalnie ścieków, działalność w zakresie architektury i inżynierii, wykonywanie robót budowlanych wykończeniowych, sprzątanie plaż i terenów miejskich, wynajem sprzętu budowlanego i burzącego z obsługą operatorską, obsługa i naprawa pojazdów mechanicznych, pomoc drogową, **39** przewóz towarów środkami transportu lądowego, **40** zagospodarowanie i przetwarzanie odpadów, **43** hotele i usługi gastronomiczne, restauracje, bary, kawiarnie.

(111) **183261** (220) 2004 03 03 (210) 277142
 (151) 2006 09 19 (441) 2004 06 14
 (732) Kimberly Clark S.A., Klucze-Osada, PL.
 (540) Subtelle. Znajdź swój styl
 (510), (511) **05** podpaski i wkładki higieniczne, tampony higieniczne, chusteczki do higieny intymnej.

(111) **183262** (220) 2004 03 04 (210) 277164
 (151) 2006 10 23 (441) 2004 06 14
 (732) STARCO SPÓŁDZIELNIA MLECZARSKA STARGARD
 SZCZECIŃSKI, Stargard Szczeciński, PL.
 (540) AJO AJO
 (510), (511) **29** produkty mleczne, **30** lody spożywcze.

(111) **183263** (220) 2004 03 04 (210) 277272
 (151) 2006 09 26 (441) 2004 06 14
 (732) HenDuKol P.P.H.U. Henryk Dułęba, Łódź, PL.
 (540)

HDK

Kolor znaku: czerwony
 (531) 27.5.1, 29.1.1
 (510), (511) **07** urządzenia spawalnicze i akcesoria, osprzęt do nich, **37** naprawa pojazdów, stacja kontroli pojazdów, ślusarstwo, blacharstwo, **39** dystrybucja gazów technicznych, medycznych, spożywczych, usługi transportowe, **40** obróbka metali.

(111) **183264** (220) 2004 03 10 (210) 277491
 (151) 2006 11 13 (441) 2004 06 14
 (732) DALBER MEDICAL INTERNATIONAL Dr Wojciech
 Pruszkiewicz, Warszawa, PL.
 (540)



Kolor znaku: granatowy
 (531) 27.5.1, 29.1.4

(510), (511) **03** preparaty kosmetyczne, preparaty w aerozolu do higieny nosa, preparaty do nawilżania śluzówek nosa, **05** preparaty farmaceutyczne, preparaty w aerozolu do higieny nosa, preparaty do nawilżania śluzówek nosa, preparaty stosowane w profilaktyce i leczeniu dysfunkcji śluzówek nosa oraz schorzeń dróg oddechowych o różnej etiologii.

(111) **183265** (220) 2004 03 10 (210) 277541
(151) 2006 10 11 (441) 2004 06 14
(732) ZAKŁAD PRZETWÓRSTWA MIĘSA PEKLIMAR Bogusław Strzeżniewski, Umienino, PL.

(540) 1 Maja Międzynarodowy dzień kaszanki
(510), (511) **29** wędliny, **35** promocja sprzedaży dla osób trzecich.

(111) **183266** (220) 2004 03 11 (210) 277575
(151) 2006 09 22 (441) 2004 06 14
(732) CERSANIT S.A., Kielce, PL.

(540) TINA

(510), (511) **11** wyroby sanitarne z ceramiki, ceramika łazienkowa, bidety, kompaktki WC, miski ustępowe, pisuary, sedesy, płuczki ustępowe, umywalki, postumenty i półpostumenty do umywalk, baterie umywalkowe, kabiny natryskowe, brodziki, natryski, kran, armatura sanitarna, armatura regulacyjna do przewodów i urządzeń wodnych, wanny łazienkowe, zbiorniki do płuczek ustępowych, **19** płytki i listwy wykładzinowe niemetalowe, płytki ceramiczne, glazura, terakota, gres.

(111) **183267** (220) 2004 03 11 (210) 277576
(151) 2006 09 22 (441) 2004 06 14
(732) CERSANIT S.A., Kielce, PL.

(540) WEGA

(510), (511) **11** wyroby sanitarne z ceramiki, ceramika łazienkowa, bidety, kompaktki WC, miski ustępowe, pisuary, umywalki, postumenty i półpostumenty do umywalk, sedesy, płuczki ustępowe, zbiorniki do płuczek ustępowych, kabiny natryskowe, natryski, **19** płytki i listwy wykładzinowe niemetalowe, płytki ceramiczne, glazura, gres, terakota.

(111) **183268** (220) 2004 03 15 (210) 277731
(151) 2006 11 15 (441) 2004 06 28
(732) Ziółopex Sp. z o.o., Wykroty, PL.
(540)



Kolor znaku: żółty, koralowy

(531) 26.7.25, 29.1.12

(510), (511) **29** koncentraty bulionów, owoce suszone, koncentraty rosołu, warzywa suszone, zioła ogrodowe konserwowane, **30** kakao, przyprawy, mieszanki przypraw, zielenina jako przyprawy.

(111) **183269** (220) 2004 03 15 (210) 277732
(151) 2006 11 15 (441) 2004 06 28
(732) Ziółopex Sp. z o.o., Wykroty, PL.

(540) VPS

(510), (511) **29** koncentraty bulionów, owoce suszone, koncentraty rosołu, warzywa suszone, zioła ogrodowe konserwowane, **30** kakao, przyprawy, mieszanki przypraw, zielenina jako przyprawy.

(111) **183270** (220) 2004 03 17 (210) 277893
(151) 2006 10 16 (441) 2004 06 28
(732) EUROMARK POLSKA Spółka Akcyjna, Warszawa, PL.

(540)



Kolor znaku: czarny, kremowy, fioletowy, popielaty

(531) 26.1.2, 26.4.2, 26.4.10, 27.5.1, 29.1.14

(510), (511) **18** aktówki, dyplomaty, teczki skórzane, komplety podróżne skórzane, plecaki, portfele, podróżne torby na ubranie, torby turystyczne, walizy, walizki, **25** bielizna osobista, bluzy, bluzki, koszule, koszulki, kamizelki, marynarki, okrycia wierzchnie, pulowery, swetry, spodnie, spodenki, spódnice, suknie, trykoty, kostiumy, szaliki, rękawice, czapki, daszki, kapelusze, krawaty, kąpielówki, skarpetki, buty, paski, **26** guziki, hafty, klamry pasków, sprzączki, napy, lamówki do odzieży, taśmy wykończające.

(111) **183271** (220) 2004 03 19 (210) 277990
(151) 2006 09 04 (441) 2004 06 28

(732) PIEKARNIA K. I A. CICHOWSCY, E. FEDEROWICZ SPÓŁKA JAWNA, Warszawa, PL.

(540) DOBRODZIEJ

(510), (511) **30** chleb, produkty i półprodukty zbożowe, wyroby cukiernicze.

(111) **183272** (220) 2004 03 29 (210) 278522
(151) 2006 11 22 (441) 2004 07 12

(732) Przedsiębiorstwo Produkcyjno-Handlowo-Usługowe TAWIMEX Spółka z o.o., Kraków, PL.

(540)



Kolor znaku: zielony, biały

(531) 26.1.4, 27.5.1, 29.1.12

(510), (511) **11** urządzenia do oświetlenia, grzejniki i kotły centralnego ogrzewania, urządzenia do chłodzenia, wentylacji i klimatyzacji, wytwarzania pary, gotowania, suszenia, zaopatrywania w wodę, instalacje sanitarne, **35** zgrupowanie na rzecz osób trzecich towarów pozwalających nabywcy wygodnie je oglądać i kupować w sklepie lub hurtowni z artykułami branży spożywczej, przemysłowej, wyrobów tytoniowych, złomu, drewna, usługi w zakresie: reklamy, zarządzania zbiorami informatycznymi, pozyskiwania informacji do komputerowych baz danych, prowadzenia interesów osób trzecich, marketingu, doradztwa, tworzenia, organizacji i zarządzania działalnością gospodarczą, zarządzania holdingami, pośredniczenia w zawieraniu transakcji handlowych, usługi agencji importowo-eksportowych i przedstawicielstw handlowych podmiotów zagranicznych, dystrybucja artykułów reklamowych, broszur, prospektów, badanie rynku i opinii publicznej, usługi sekretarskie i biurowe, **37** usługi budowlane związane ze wznoszeniem i generalnym wykonawstwem obiektów różnych typów oraz ich całkowitym wykończeniem, instalacje: elektryczne, teletechniczne, centralnego ogrzewania, klimatyzacyjne, wentylacyjne, gazowe, schodów ruchomych, dźwigów osobowych, nadzór budowlany, serwis naprawczy: maszyn, urządzeń elektrycznych i elektronicznych, pojazdów, układanie nawierzchni drogowych, **42** opinie ekspertyzy, sporządzanie raportów, usługi w zakresie: analiz, modelowania, projektowania, wdrażania systemów informatycznych oraz serwisu nad tymi systemami, administrowanie stronami komputerowymi, usługi związane z udzielaniem licencji, usługi w zakresie: prowadzenia prac badawczo rozwojowych w dziedzinie nauk technicznych, przyrodniczych, bibliotekarstwa, informacji naukowo-technicznej, usługi w zakresie projektowania budowlanego, urbanistycznego, technologicznego, usługi w zakresie tłumaczeń, **43** usługi świadczone przez hotele i motele w zakresie zakwaterowania i noclegów, rezerwacje hotelowe, usługi gastro-

miczne świadczone przez bary, restauracje i placówki gastronomiczne, usługi w zakresie dostarczania żywności - catering.

(111) **183273** (220) 2004 04 01 (210) 278696
(151) 2006 09 22

(732) A & F Trademark, Inc., New Albany, US.

(540) ABERCROMBIE & FITCH

(510), (511) **03** produkty do higieny osobistej, żele po goleniu, płyny po goleniu, antyperspiranty, sztuczne paznokcie, środki ściągające do twarzy, środki ściągające dla skóry, kulki do kąpieli, olejki do kąpieli, sól do kąpieli, róż, błyszczki do ciała, spray'e do ciała, olejki do ciała, peelingi do ciała, środki myjące do ciała, płyny pianące do kąpieli, wody kolońskie, kremy do ciała, kremy do usuwania naskórka paznokci, kremy pod oczy, kremy do twarzy, kremy do stóp, kremy do rąk, dezodoranty osobiste, olejki eteryczne, preparaty złuszczające do skóry, żele do oczu, kredki do oczu, masczki na oczy, cienie do oczu, podkłady rozświetlające do twarzy, masczki do twarzy, spray'e do twarzy, peelingi do twarzy, nielecznicze kąpiele do stóp, tonery do twarzy, podkłady, zapachowe wody do ciała, zapachowe spray'e do ciała, odżywki do włosów, farby do włosów, błyszczki do włosów, rozjaśniacze do włosów, tusze do włosów, pomady do włosów, płukanki do włosów, kremy do depilacji, szampony do włosów, spray'e do włosów, środki do prostowania włosów, żele do układania włosów, pianki do układania włosów, płyny do ciała, płyny do twarzy, płyny do stóp, płyny do rąk, balsamy do warg, błyszczki do warg, konturówki do warg, ołówki do makijażu ust, szminki, środki do makijażu ciała, środki do makijażu twarzy, środki do zmywania makijażu, tusze do rzęs, kremy do masażu, płyny do masażu, oleje do masażu, lakiery do paznokci, zmywacze do lakieru do paznokci, wzorniki do paznokci, nielecznicze pałeczki do maskowania niedoskonałości skóry, nielecznicze środki do oczyszczania twarzy, nielecznicze spray'e do stóp, nielecznicze maści do masażu, bibułki do osuszania twarzy z tłuszczu, perfumy, puder do ciała, puder do twarzy, puder do stóp, pumeksy, peelingi z soli do skóry, kremy do golenia, żele do golenia, płyny pod prysznic, żele pod prysznic, kremy samoopalające do skóry, mydła do ciała, mydła do twarzy, mydła do rąk, preparaty do ciała zawierające filtry przeciwsłoneczne, preparaty do twarzy zawierające filtry przeciwsłoneczne, płyny do opalania ciała, płyny do opalania twarzy, płyny samoopalające do ciała, płyny samoopalające do twarzy, płyny do ciała stosowane przed opalaniem, płyny do twarzy stosowane przed opalaniem, płyny do ciała stosowane po opalaniu, płyny do twarzy stosowane po opalaniu, talki, **35** zgrupowanie na rzecz osób trzech towarów pozwalających nabywcy wygodnie je oglądać i kupować w sklepach, usługi prowadzenia katalogowych sklepów wysyłkowych, usługi prowadzenia sklepu internetowego z artykułami higieny osobistej, środkami zapachowymi dla domu, biżuterią, zegarkami, opakowaniami, torbami, portfelami oraz odzieżą.

(111) **183274** (220) 2004 04 01 (210) 278713
(151) 2006 09 22 (441) 2004 07 12

(732) HH POLAND S.A., Gliwice, PL.

(540) REDWOOD

(510), (511) **07** narzędzia ręczne o napędzie innym niż ręczny, elektroniczne narzędzia, urządzenia i narzędzia mechaniczne, hydrauliczne, elektryczne i pneumatyczne, pralki oraz inny elektryczny sprzęt AGD, **08** narzędzia i przyrządy ręcznie sterowane, **11** sprzęt AGD, w tym lodówki, kuchenki, kuchenki mikrofalowe, żarówki i świetlówki, w tym energooszczędne, lampy, sprzęt oświetleniowy, urządzenia do oświetlania, ogrzewania, wytwarzania pary, gotowania, chłodzenia, suszenia, wentylacji, zaopatrzenia w wodę oraz instalacje sanitarne, urządzenia i instalacje klimatyzacyjne, w tym klimatyzatory z pompami ciepła.

(111) **183275** (220) 2004 04 01 (210) 278714
(151) 2006 09 22 (441) 2004 07 12

(732) HH POLAND S.A., Gliwice, PL.

(540)



Kolor znaku: czerwony, czarny
(531) 5.1.1, 26.4.2, 27.5.1, 29.1.12

(510), (511) **07** narzędzia ręczne o napędzie innym niż ręczny, elektroniczne narzędzia, urządzenia i narzędzia mechaniczne, hydrauliczne, elektryczne i pneumatyczne, pralki oraz inny elektryczny sprzęt AGD, **08** narzędzia i przyrządy ręcznie sterowane, **11** sprzęt AGD, w tym lodówki, kuchenki, kuchenki mikrofalowe, żarówki i świetlówki, w tym energooszczędne, lampy, sprzęt oświetleniowy, urządzenia do oświetlania, ogrzewania, wytwarzania pary, gotowania, chłodzenia, suszenia, wentylacji, zaopatrzenia w wodę oraz instalacje sanitarne, urządzenia i instalacje klimatyzacyjne, w tym klimatyzatory z pompami ciepła.

(111) **183276** (220) 2004 04 05 (210) 278886
(151) 2006 11 10 (441) 2004 07 12

(732) TEVA KUTNO Spółka Akcyjna, Kutno, PL.

(540) DIKEBIN

(510), (511) **05** leki, produkty lecznicze.

(111) **183277** (220) 2004 04 05 (210) 278887
(151) 2006 11 10 (441) 2004 07 12

(732) TEVA KUTNO S.A., Kutno, PL.

(540) FANIPER

(510), (511) **05** leki, preparaty lecznicze.

(111) **183278** (220) 2004 04 05 (210) 278888
(151) 2006 11 10 (441) 2004 07 12

(732) TEVA KUTNO Spółka Akcyjna, Kutno, PL.

(540) HEARTAM

(510), (511) **05** leki, produkty lecznicze.

(111) **183279** (220) 2004 04 05 (210) 278889
(151) 2006 11 10 (441) 2004 07 12

(732) TEVA KUTNO Spółka Akcyjna, Kutno, PL.

(540) HELTCOR

(510), (511) **05** leki, produkty lecznicze.

(111) **183280** (220) 2004 04 07 (210) 278993
(151) 2006 11 09 (441) 2004 07 12

(732) PPHU „ABRO” Andrzej Bronk, Żukowo, PL.

(540)



Kolor znaku: czarny, złoty, szary

(531) 3.6.1, 27.5.1, 29.1.2, 29.1.6

(510), (511) **18** skóra zwierzęca, skóra wykończeniowa do mebli, galanteria skórzana jak: torby, teczki, torebki, walizki, paski skórzane, portmonetki, wizytówki, etui do okularów, portfele, aktówki, uprząże, **25** ubrania ze skóry, obuwie, sandały, półbuty, pantofle, odzież ze skóry, rękawiczki ze skóry, **40** garbarstwo, w tym: obróbka skóry, barwienie skóry, futrzarstwo, rozwarstwianie skóry - dwoina, troina.

(111) **183281** (220) 2004 05 12 (210) 280673
(151) 2006 11 02 (441) 2004 08 23

(732) WAWEL S.A., Kraków, PL.

(540)



Kolor znaku: burgund
(531) 27.5.1, 29.1.1

(510), (511) **29** masło arachidowe, masło czekoladowe, masło kakaowe, masło kokosowe, bita śmietana, chrupki owocowe i ziemniaczane, chipsy ziemniaczane, owoce kandyzowane, migdały i orzechy spreparowane, orzeszki arachidowe preparowane, **30** wyroby cukiernicze i czekoladowe, słodczyce, czekolady, czekoladki, czekoladki nadziewane, ciastka, cukierki, wafle i wafelki, batony, chałwa, napoje na bazie czekolady, napoje na bazie kakao, napoje na bazie kawy, galaretki owocowe, rodzyunki i orzeszki w czekoladzie, **35** zgrupowanie na rzecz osób trzecich różnych towarów obejmujących wyroby cukiernicze i czekoladowe oraz słodczyce, pozwalające nabywcy wygodnie je oglądać i kupować w sklepach oraz na stronie internetowej, **42** prace badawczo-rozwojowe na rzecz osób trzecich.

(111) **183282** (220) 2005 10 17 (210) 301240
(151) 2006 11 22 (441) 2006 01 23
(732) Fabryka Wódek „POLMOS ŁAŃCUT” S.A., Łañcut, PL.
(540)



Kolor znaku: czarny, niebieski, kremowy, biały, szary, brązowy, czerwony, zielony
(531) 2.1.3, 6.1.2, 6.7.25, 26.4.2, 27.5.1, 29.1.15
(510), (511) **33** wódki.

(111) **183283** (220) 2006 01 28 (210) 305422
(151) 2006 12 28 (441) 2006 05 02
(732) „ALUMAST” S.A., Wodzisław Śląski, PL.
(540)



Kolor znaku: niebieski, czerwony
(531) 26.15.13, 27.5.1, 29.1.1, 29.1.4
(510), (511) **06** barierki ochronne metalowe, konstrukcje metalowe, konstrukcje przenośne metalowe, materiały konstrukcyjne metalowe, maszty metalowe, ogrodzenia metalowe, przegrody metalowe, podpory metalowe, słupy metalowe, słupy i ramy ogłoszeniowe metalowe, banery reklamowe metalowe, złączki rur metalowe, rury metalowe, szyldy metalowe, **20** dekoracje przestawne, tablice ogłoszeniowe, stoiska wystawowe.

(111) **183284** (220) 2006 01 17 (210) 304975
(151) 2006 10 23 (441) 2006 05 02
(732) „SPA” Spółka z o.o., Śmigiel, PL.
(540) SASHQUIK
(510), (511) **29** mięso, przetwory mięsne, szaszłyki.

(111) **183285** (220) 2004 04 08 (210) 279063
(151) 2006 11 08 (441) 2004 07 12
(732) Wytwórnia Surowic i Szczepionek BIOMED, Warszawa, PL.
(540)

Biovax

Kolor znaku: granatowy
(531) 27.5.1, 29.1.4
(510), (511) **05** szczepionki.

(111) **183286** (220) 2004 04 09 (210) 279110
(151) 2006 11 07 (441) 2004 07 12
(732) „KRYSZYNA B.” Krystyna Bochenek, Katowice, PL.
(540)

**IMIENIN
KRYSZYNA**

Kolor znaku: czarny, różowy
(531) 26.11.1, 27.5.1, 29.1.1, 29.1.8
(510), (511) **16** afisze, albumy, czasopisma, kalendarze, okładki na dokumenty, książki, fotografie, materiały piśmienne, torby do pakowania z papieru lub tworzyw sztucznych, **38** emisja programów radiowych i telewizyjnych w zakresie naukowym, oświatowym, kulturalnym i rozrywkowym, **41** organizowanie konkursów edukacyjnych lub rozrywkowych, organizowanie konferencji, pisanie scenariuszy, produkcja filmów, organizowanie i prowadzenie sympozjów, organizowanie i prowadzenie zjazdów, opracowywanie programów radiowych i telewizyjnych naukowych, oświatowych, kulturalnych i rozrywkowych, publikowanie książek, publikowanie tekstów innych niż reklamowe.

(111) **183287** (220) 2004 04 13 (210) 279206
(151) 2006 11 16 (441) 2004 07 26
(732) „MASPEX WADOWICE” Sp. z o.o., Wadowice, PL.
(540)

TYMBARK aseptic

Kolor znaku: zielony, biały
(531) 27.5.1, 29.1.3
(510), (511) **32** napoje bezalkoholowe, soki owocowe, soki warzywne, woda mineralna, napoje owocowe, napoje warzywne, nektary owocowe, syropy do napojów.

(111) **183288** (220) 2004 04 15 (210) 279323
(151) 2006 11 21 (441) 2004 07 26
(732) PPHU „CON DUO” Violetta Wiśniewska, Wieruszów, PL.
(540)



(531) 27.5.1
(510), (511) **25** odzież gotowa.

(111) **183289** (220) 2004 04 21 (210) 279625
(151) 2006 11 16 (441) 2004 07 26
(732) Zakład Przetwórstwa Mięsa „OLEWNIK-BIS” Anna Olewnik-Mikołajewska, Świerczynek, PL.
(540)



Kolor znaku: czerwony, brązowy, biały, żółty, czarny
(531) 26.1.11, 27.5.1, 29.1.14
(510), (511) **29** mięso, wyroby z mięsa, wyroby wędliniarskie, konserwy, wyroby garmażeryjne.

(111) **183290** (220) 2004 04 29 (210) 280039
(151) 2006 11 02 (441) 2004 08 09
(732) Zakłady Chemiczne „ORGANIKA” S.A., Łódź, PL.

(540) AROSAN
(510), (511) **03** środki do czyszczenia i pielęgnacji powierzchni szklanych.

(111) **183291** (220) 2004 04 29 (210) 280041
(151) 2006 11 02 (441) 2004 08 09
(732) Zakłady Chemiczne „ORGANIKA” S.A., Łódź, PL.
(540) CHITEX
(510), (511) **03** środek do mycia powierzchni szklanych.

(111) **183292** (220) 2004 04 29 (210) 280049
(151) 2006 11 15 (441) 2004 08 09
(732) Zakłady Chemiczne „ORGANIKA” Spółka Akcyjna, Łódź, PL.
(540) ORWAX
(510), (511) **03** środek do pielęgnacji karoserii samochodowych.

(111) **183293** (220) 2004 05 04 (210) 280341
(151) 2006 11 06 (441) 2004 08 09
(732) MASPEX WADOWICE Sp. z o.o., Wadowice, PL.
(540) QUUX
(510), (511) **29** bita śmietana, mleko, chrupki owocowe, galaretki jadalne, jogurt, owoce kandyzowane, kefir, kielbasy, buliony spożywcze, marmolada, mięso, wędliny, produkty mleczne, produkty mleczne z owocami, napoje mleczne z sokami owocowymi, śmietana, mrożone mieszanki mięsno-warzywne, mrożone owoce, mrożone warzywa, sałatki owocowe, sałatki warzywne, napoje na bazie mleka, sery, mrożone mieszanki owocowo-warzywne, warzywa gotowane, warzywa konserwowane, warzywa suszone, **30** czekolada, kakao, napoje na bazie czekolady, napoje na bazie kakao, herbata, słodczyce, cukierki, batony czekoladowe, chleb, sosy do mięs, sosy w płynie, w paście, sosy instant, wyroby zbożowe, wyroby z ziaren zbożowych, żywność preparowana otrzymywana przez pęcznienie lub prażenie zbóż, wyroby na bazie mąki, płatki zbożowe, płatki kukurydziane, wyroby na bazie mąki, pieczywo chrupkie, jogurt mrożony, lody, makarony, galaretki owocowe, kasze spożywcze, mąka kukurydziana, mąka pszenna, przyprawy, muesli, ryż, puddingi, ciasto, paluszki, **32** napoje bezalkoholowe, soki owocowe, soki wieloowocowe, soki warzywne, soki owocowo-warzywne, soki marchwiowe, soki na bazie marchwi, sok pomidorowy, woda mineralna, napoje owocowe, napoje warzywne, nektary owocowe, syropy do napojów.

(111) **183294** (220) 2004 05 04 (210) 280344
(151) 2006 11 06 (441) 2004 08 09
(732) MASPEX WADOWICE Sp. z o.o., Wadowice, PL.
(540)



Kolor znaku: biały, zielony, czerwony, czarny

(531) 5.7.13, 5.9.1, 26.4.2, 27.5.1, 29.1.1, 29.1.3, 29.1.8
(510), (511) **32** soki z przewagą pomidorów, sok pomidorowy, soki warzywne z przewagą pomidorów, soki wielowarzywne z przewagą pomidorów, napoje instant o smaku pomidorowym, napoje bezalkoholowe z przewagą pomidorów, soki przecierowe z przewagą pomidorów, syropy sporządzone na bazie pomidorów, nektary sporządzone na bazie pomidorów.

(111) **183295** (220) 2004 05 19 (210) 280928
(151) 2006 11 06 (441) 2004 08 23
(732) Przesiębiorstwo Handlowe VOLPEX, Piotr Wolak, Nowy Sącz, PL.
(540) VOLPEX
(510), (511) **35** zgrupowanie na rzecz osób trzech różnych towarów, pozwalające nabywcy wygodnie oglądać je i kupować u hurtownika i w sklepie z artykułami spożywczymi i przemysłowymi, elektromechanicznymi oraz ze sprzętem AGD i RTV.

(111) **183296** (220) 2004 05 28 (210) 281356
(151) 2006 11 23 (441) 2004 09 06
(732) VERMOP Salmon GmbH, Wertheim, DE.
(540) Equipe
(510), (511) **06** aluminiowe uchwyty i trzonki, w szczególności do przedłużania uchwytów i trzonków do ręcznych przyrządów do mycia i wycierania okien, ścian, sufitów i podłóg, wszystkie wyżej wymienione towary nie przeznaczone do czyszczenia lub pielęgnacji samochodów, **12** wózki do transportu, pracy, sprzątnia, dezynfekcji, utylizacji papieru i śmieci przeznaczone do sprzątnia budynków, szpitali, obiektów przemysłowych, hoteli i tym podobnych jak również określonych części każdego z wyżej wymienionych towarów (jeżeli są zawarte w klasie 12), wszystkie wyżej wymienione towary nie przeznaczone do czyszczenia lub pielęgnacji samochodów, **21** niewielkie ręcznie sterowane przyrządy i urządzenia kuchenne oraz gospodarstwa domowego, pojemniki kuchenne i gospodarstwa domowego (wykonane nie z metali szlachetnych ani nie pokryte nimi), rozpylacze butelkowe i puszkowe z plastiku i/lub metalu na detergenty, ręcznie sterowane przyrządy i urządzenia oraz pojemniki z plastiku i/lub metalu (wykonane nie z metali szlachetnych ani nie pokryte nimi) do czyszczenia budynków, ręcznie sterowane przyrządy i urządzenia do czyszczenia podłóg, w szczególności mopów i ich części, uchwyty do mopów, nakładki na mop, odsączarki do mopów, dozowniki do zwilżania ręcznie sterowanych przyrządów i urządzeń do czyszczenia podłóg, wyżej wymienione towary również jako akcesoria do ręcznie sterowanych przyrządów i urządzeń do czyszczenia podłóg takich jak mop, miotły, szczotki czyszczące, ręczne szczotki, szczotki, przybory do czyszczenia, zestawy toaletowe złożone ze szczotek i stojaków, mop, ściereczki i miotłki do kurzu, przybory do czyszczenia grzejników, urządzenia i przyrządy do mycia, czyszczenia i wycierania okien, ściągaczki do szyb, skrobaczki do podłóg i okien, ściereczki do czyszczenia, części wyżej wymienionych towarów, wszystkie wyżej wymienione towary nie przeznaczone do czyszczenia lub pielęgnacji samochodów.

(111) **183297** (220) 2004 07 02 (210) 282689
(151) 2006 11 23 (441) 2004 10 18
(732) Przedsiębiorstwo Produkcyjno - Usługowo - Handlowe „VOIGT” Sp. z o.o., Zabrze, PL.
(540) tepi-o
(510), (511) **03** preparaty do czyszczenia, preparaty do prania, środki zapobiegające powstawaniu piany.

(111) **183298** (220) 2004 07 02 (210) 282690
(151) 2006 11 23 (441) 2004 10 18
(732) Przedsiębiorstwo Produkcyjno - Usługowo - Handlowe „VOIGT” Sp. z o.o., Zabrze, PL.
(540) tepi-ex
(510), (511) **03** preparaty do czyszczenia, preparaty do prania.

(111) **183299** (220) 2004 07 02 (210) 282691
(151) 2006 11 23 (441) 2004 10 18
(732) Przedsiębiorstwo Produkcyjno - Usługowo - Handlowe „VOIGT” Sp. z o.o., Zabrze, PL.
(540) grillpol
(510), (511) **03** preparaty do mycia, preparaty do czyszczenia.

(111) **183300** (220) 2004 07 02 (210) 282692
(151) 2006 11 23 (441) 2004 10 18
(732) Przedsiębiorstwo Produkcyjno - Usługowo - Handlowe „VOIGT” Sp. z o.o., Zabrze, PL.
(540) dezopol-med

(510), (511) **03** środki do mycia wodoodpornych podłóg, środki do mycia wodoodpornych ścian, środki do mycia sprzętów, **05** środki dezynfekcyjne do celów higienicznych, środki bakteriobójcze, środki grzybobójcze.

(111) **183301** (220) 2004 07 02 (210) 282693
(151) 2006 11 23 (441) 2004 10 18
(732) Przedsiębiorstwo Produkcyjno - Usługowo - Handlowe „VOIGT” Sp. z o.o., Zabrze, PL.
(540) dezopol

(510), (511) **03** środki do mycia wodoodpornych podłóg, środki do mycia wodoodpornych ścian, środki do mycia sprzętów, **05** środki dezynfekcyjne do celów higienicznych, środki bakteriobójcze, środki grzybobójcze.

(111) **183302** (220) 2004 07 22 (210) 283544
(151) 2006 11 23 (441) 2004 11 02
(732) Okręgowa Spółdzielnia Mleczarska w Krasnymstawie, Krasnystaw, PL.
(540)



Kolor znaku: zielony, niebieski, żółty, beżowy, czerwony, ciemnozielony, biały

(531) 25.1.5, 27.5.1, 29.1.15

(510), (511) **29** mleczne produkty - napoje mleczne z przewagą mleka.

(111) **183303** (220) 2004 04 01 (210) 288053
(151) 2006 09 22 (441) 2005 12 27
(732) JSL CONCEPTS LIMITED, Wembley, GB.
(540)



Kolor znaku: zielony, biały

(531) 26.1.1, 27.5.1, 29.1.3

(510), (511) **35** usługi reklamowe na rzecz osób trzecich, dystrybucja gadżetów reklamowych, rozpowszechnianie materiałów reklamowych, próbek, prospektów, promocja towarów na rzecz osób trzecich.

(111) **183304** (220) 2004 12 09 (210) 288664
(151) 2006 09 27 (441) 2005 03 21
(732) A. Erdmann, R. Erdmann „WAR” Spółka Jawna, Osinów Dolny, PL.
(540)



Kolor znaku: biały, czarny, zielony

(531) 26.1.2, 27.5.1, 29.1.13

(510), (511) **35** zgrupowanie na rzecz osób trzecich różnych artykułów spożywczych, napojów, wyrobów cukierniczych i wyrobów garmażeryjnych oraz artykułów przemysłowych pozwalające nabywcy wygodnie je oglądać i kupować w hurtowni, sklepie, punkcie sprzedaży, **39** magazynowanie towarów, wynajmowanie miejsc parkingowych, organizowanie podróży, wycieczek, przewożenie ładunków, wynajmowanie garaży, wynajmowanie pojazdów, **41** organizowanie i obsługa zjazdów, seminariów, spotkań towarzyskich, organizacja i obsługa imprez rozrywkowych, sportowych, rekreacyjnych, organizacja i obsługa dyskotek, dancingów, balów, prowadzenie kasyn, **43** prowadzenie hoteli, moteli, campingów, domów turystycznych, organizacja noclegów, prowadzenie stołówek, barów, snack-barów, kawiarni, restauracji, usługi cateringowe.

(111) **183305** (220) 2004 12 14 (210) 288826
(151) 2006 10 06 (441) 2005 03 21
(732) POLSKIE RADIO S.A., Warszawa, PL.
(540)



Kolor znaku: biały, czerwony

(531) 26.1.5, 26.4.10, 26.7.25, 27.5.1, 29.1.1

(510), (511) **09** urządzenia do nadawania, przekazywania i odtwarzania obrazów i dźwięków, nagrania dźwiękowe i audiowizualne, **16** dzienniki, czasopisma, periodyki, prospekty, książki, plakaty, **35** usługi reklamowe z wykorzystaniem wszystkich metod słownych, dźwiękowych oraz technik audiowizualnych, **38** transmisja programów, łączność, emisja radiowa i telewizyjna, usługi telekomunikacyjne, zbieranie i przesyłanie informacji, w tym przekaz satelitarny, radiofonia, **41** montaż programów radiowych i telewizyjnych, usługi studia nagrań: usługi w zakresie organizowania, nagrywania i montażu programów radiowych i telewizyjnych, informacyjnych, muzycznych, rozrywkowych, artystycznych, naukowych, kulturalnych, sportowych, rekreacyjnych, plenerowych, konkursów, pokazów - z wykorzystaniem wszystkich metod słownych, dźwiękowych oraz technik audiowizualnych, organizowanie i prowadzenie konferencji, kongresów, seminariów, sympozjów, zjazdów, usługi wydawnicze, fotograficzne, audiowizualne, usługi agencji artystycznych, wypożyczanie nagrań dźwiękowych i audiowizualnych, kaset, taśm, kamer wideo, radiodbiorników, edukacja, porady informacyjne w zakresie edukacji i kształcenia informacji o imprezach rozrywkowych i rekreacyjnych, **42** usługi w zakresie tworzenia nowych technik dotyczących realizacji i rozpowszechniania programów radiowych, usługi związane z programami meteorologicznymi.

(111) **183306** (220) 2004 12 14 (210) 288827
(151) 2006 10 06 (441) 2005 03 21
(732) POLSKIE RADIO S.A., Warszawa, PL.
(540)



Kolor znaku: biały, zielony

(531) 26.1.5, 26.4.10, 26.7.25, 27.5.1, 29.1.3

(510), (511) **09** urządzenia do nadawania, przekazywania i odtwarzania obrazów i dźwięków, nagrania dźwiękowe i audiowizualne, **16** dzienniki, czasopisma, periodyki, prospekty, książki, plakaty, **35** usługi reklamowe z wykorzystaniem wszystkich metod słownych, dźwiękowych oraz technik audiowizualnych, **38** transmisja programów, łączność, emisja radiowa i telewizyjna, usługi telekomunikacyjne, zbieranie i przesyłanie informacji, w tym przekaz satelitarny, radiofonia, **41** montaż programów radiowych i telewizyjnych, usługi studia nagrań: usługi w zakresie organizowania, nagrywania i montażu programów radiowych i telewizyjnych, informacyjnych, mu-

zycznych, rozrywkowych, artystycznych, naukowych, kulturalnych, sportowych, rekreacyjnych, plenerowych, konkursów, pokazów - z wykorzystaniem wszystkich metod słownych, dźwiękowych oraz technik audiowizualnych, organizowanie i prowadzenie konferencji, kongresów, seminariów, sympozjów, zjazdów, usługi wydawnicze, fotograficzne, audiowizualne, usługi agencji artystycznych, wypożyczanie nagrań dźwiękowych i audiowizualnych, kaset, taśm, kamer wideo, radioodbiorników, edukacja, porady informacyjne w zakresie edukacji i kształcenia informacji o imprezach rozrywkowych i rekreacyjnych, **42** usługi w zakresie tworzenia nowych technik dotyczących realizacji i rozpowszechniania programów radiowych, usługi związane z programami meteorologicznymi.

(111) **183307** (220) 2004 12 14 (210) 288828
 (151) 2006 10 06 (441) 2005 03 21
 (732) POLSKIE RADIO S.A., Warszawa, PL.
 (540)



Kolor znaku: biały, niebieski

(531) 26.1.5, 26.4.10, 26.7.25, 27.5.1, 29.1.4
 (510), (511) **09** urządzenia do nadawania, przekazywania i odtwarzania obrazów i dźwięków, nagrania dźwiękowe i audiowizualne, **16** dzienniki, czasopisma, periodyki, prospekty, książki, plakaty, **35** usługi reklamowe z wykorzystaniem wszystkich metod słownych, dźwiękowych oraz technik audiowizualnych, **38** transmisja programów, łączność, emisja radiowa i telewizyjna, usługi telekomunikacyjne, zbieranie i przesyłanie informacji, w tym przekaz satelitarny, radiofonia, **41** montaż programów radiowych i telewizyjnych, usługi studia nagrań: usługi w zakresie organizowania, nagrywania i montażu programów radiowych i telewizyjnych, informacyjnych, muzycznych, rozrywkowych, artystycznych, naukowych, kulturalnych, sportowych, rekreacyjnych, plenerowych, konkursów, pokazów - z wykorzystaniem wszystkich metod słownych, dźwiękowych oraz technik audiowizualnych, organizowanie i prowadzenie konferencji, kongresów, seminariów, sympozjów, zjazdów, usługi wydawnicze, fotograficzne, audiowizualne, usługi agencji artystycznych, wypożyczanie nagrań dźwiękowych i audiowizualnych, kaset, taśm, kamer wideo, radioodbiorników, edukacja, porady informacyjne w zakresie edukacji i kształcenia, informacji o imprezach rozrywkowych i rekreacyjnych, **42** usługi w zakresie tworzenia nowych technik dotyczących realizacji i rozpowszechniania programów radiowych, usługi związane z programami meteorologicznymi.

(111) **183308** (220) 2004 12 14 (210) 288829
 (151) 2006 10 06 (441) 2005 03 21
 (732) POLSKIE RADIO S.A., Warszawa, PL.
 (540)



Kolor znaku: biały, pomarańczowy

(531) 26.1.5, 26.4.10, 26.7.25, 27.5.1, 29.1.4
 (510), (511) **09** urządzenia do nadawania, przekazywania i odtwarzania obrazów i dźwięków, nagrania dźwiękowe i audiowizualne, **16** dzienniki, czasopisma, periodyki, prospekty, książki, plakaty, **35** usługi reklamowe z wykorzystaniem wszystkich metod słownych, dźwiękowych oraz technik audiowizualnych, **38** transmisja programów, łączność, emisja radiowa i telewizyjna, usługi telekomunikacyjne, zbieranie i przesyłanie informacji, w tym przekaz satelitarny, radiofonia, **41** montaż programów radiowych i telewizyjnych, usługi studia nagrań: usługi w zakresie organizowania, nagrywania i montażu programów radiowych i telewizyjnych, informacyjnych, muzycznych, rozrywkowych, artystycznych, naukowych, kulturalnych, sportowych, rekreacyjnych, plenerowych, konkursów, pokazów - z wykorzystaniem wszystkich metod słownych, dźwiękowych oraz technik audiowizualnych, organizowanie i prowadzenie konferencji, kongresów, seminariów, sympozjów, zjazdów, usługi wydawnicze,

- z wykorzystaniem wszystkich metod słownych, dźwiękowych oraz technik audiowizualnych, organizowanie i prowadzenie konferencji, kongresów, seminariów, sympozjów, zjazdów, usługi wydawnicze, fotograficzne, audiowizualne, usługi agencji artystycznych, wypożyczanie nagrań dźwiękowych i audiowizualnych, kaset, taśm, kamer wideo, radioodbiorników, edukacja, porady informacyjne w zakresie edukacji i kształcenia informacji o imprezach rozrywkowych i rekreacyjnych, **42** usługi w zakresie tworzenia nowych technik dotyczących realizacji i rozpowszechniania programów radiowych, usługi związane z programami meteorologicznymi.

(111) **183309** (220) 2004 12 14 (210) 288830
 (151) 2006 10 06 (441) 2005 03 21
 (732) POLSKIE RADIO S.A., Warszawa, PL.
 (540)



Kolor znaku: biały, rubinowy

(531) 26.1.5, 26.4.10, 26.7.25, 27.5.1, 29.1.1
 (510), (511) **09** urządzenia do nadawania, przekazywania i odtwarzania obrazów i dźwięków, nagrania dźwiękowe i audiowizualne, **16** dzienniki, czasopisma, periodyki, prospekty, książki, plakaty, **35** usługi reklamowe z wykorzystaniem wszystkich metod słownych, dźwiękowych oraz technik audiowizualnych, **38** transmisja programów, łączność, emisja radiowa i telewizyjna, usługi telekomunikacyjne, zbieranie i przesyłanie informacji, w tym przekaz satelitarny, radiofonia, **41** montaż programów radiowych i telewizyjnych, usługi studia nagrań: usługi w zakresie organizowania, nagrywania i montażu programów radiowych i telewizyjnych, informacyjnych, muzycznych, rozrywkowych, artystycznych, naukowych, kulturalnych, sportowych, rekreacyjnych, plenerowych, konkursów, pokazów - z wykorzystaniem wszystkich metod słownych, dźwiękowych oraz technik audiowizualnych, organizowanie i prowadzenie konferencji, kongresów, seminariów, sympozjów, zjazdów, usługi wydawnicze, fotograficzne, audiowizualne, usługi agencji artystycznych, wypożyczanie nagrań dźwiękowych i audiowizualnych, kaset, taśm, kamer wideo, radioodbiorników, edukacja, porady informacyjne w zakresie edukacji i kształcenia informacji o imprezach rozrywkowych i rekreacyjnych, **42** usługi w zakresie tworzenia nowych technik dotyczących realizacji i rozpowszechniania programów radiowych, usługi związane z programami meteorologicznymi.

(111) **183310** (220) 2004 12 14 (210) 288831
 (151) 2006 10 06 (441) 2005 03 21
 (732) POLSKIE RADIO S.A., Warszawa, PL.
 (540)



Kolor znaku: biały, czerwony

(531) 26.4.1, 26.4.2, 26.7.25, 27.5.1, 27.7.1, 29.1.1
 (510), (511) **09** urządzenia do nadawania, przekazywania i odtwarzania obrazów i dźwięków, nagrania dźwiękowe i audiowizualne, **16** dzienniki, czasopisma, periodyki, prospekty, książki, plakaty, **35** usługi reklamowe z wykorzystaniem wszystkich metod słownych, dźwiękowych oraz technik audiowizualnych, **38** transmisja programów, łączność, emisja radiowa i telewizyjna, usługi telekomunikacyjne, zbieranie i przesyłanie informacji, w tym przekaz satelitarny, radiofonia, **41** montaż programów radiowych i telewizyjnych, usługi studia nagrań: usługi w zakresie organizowania, nagrywania i montażu programów radiowych i telewizyjnych, informacyjnych, muzycznych, rozrywkowych, artystycznych, naukowych, kulturalnych, sportowych, rekreacyjnych, plenerowych, konkursów, pokazów - z wykorzystaniem wszystkich metod słownych, dźwiękowych oraz technik audiowizualnych, organizowanie i prowadzenie konferencji, kongresów, seminariów, sympozjów, zjazdów, usługi wydawnicze,

fotograficzne, audiowizualne, usługi agencji artystycznych, wypożyczenie nagrań dźwiękowych i audiowizualnych, kaset, taśm, kamer wideo, radioodbiorników, edukacja, porady informacyjne w zakresie edukacji i kształcenia informacji o imprezach rozrywkowych i rekreacyjnych, **42** usługi w zakresie tworzenia nowych technik dotyczących realizacji i rozpowszechniania programów radiowych, usługi związane z programami meteorologicznymi.

(111) **183311** (220) 2002 05 09 (210) 250191
(151) 2005 10 10 (441) 2002 11 18
(732) Segafredo Zanetti Poland Sp.z o.o., Bochnia, PL.
(540)



Kolor znaku: żółty, czerwony
(531) 1.1, 1.11, 26.1, 27.5, 29.1
(510), (511) **30** kawa.

(111) **183312** (220) 2004 04 01 (210) 278686
(151) 2006 10 09 (441) 2004 07 26
(732) JSL CONCEPTS LIMITED, Wembley, GB.
(540)



Kolor znaku: zielony, biały
(531) 26.1.1, 27.5.1, 29.1.12
(510), (511) **35** usługi reklamowe dla osób trzecich, dystrybucja gadżetów reklamowych, rozpowszechnianie materiałów reklamowych i próbek, prospektów, promocja towarów dla osób trzecich.

(111) **183313** (220) 2004 04 28 (210) 280023
(151) 2007 01 02 (441) 2004 08 09
(732) R.Chwałek i Spółka Spółka Jawna, Kraków, PL.
(540)



Kolor znaku: zielony
(531) 25.7.1, 27.5.1, 29.1.3
(510), (511) **35** zgrupowanie na rzecz osób trzecich towarów pozwalające nabywcy wygodnie je oglądać i kupować w sklepie lub hurtowni z artykułami biurowymi, komputerami, akcesoriami komputerowymi, gadżetami reklamowymi, książkami, wydawnictwami specjalistycznymi, prowadzenie sklepu w sieci internetowej, usługi w zakresie doradztwa, tworzenia, organizacji i zarządzania działalnością gospodarczą, zarządzaniem kadrowym, badania rynku i opinii publicznej, doradztwa handlowego, marketingu, wszelkiego rodzaju reklam, opracowywanie prognoz ekonomicznych, pozyskiwanie informacji o działalności gospodarczej, zarządzanie zbiorami informatycznymi, pozyskiwanie informacji do komputerowych baz danych, usługi archiwizowania baz danych komputerowych nośników, promocja programów komputerowych, organizowanie targów i wystaw w celach handlowych lub reklamowych, prowadzenie interesów osób trzecich, **36** usługi związane z doradztwem finansowo-organizacyjnym podmiotów gospodarczych, działalnością finansową poza bankową, pozyskiwaniem zewnętrznego finansowania, zarządzaniem ryzykiem finansowym, handlem i pośrednictwem nieruchomości, zarządzaniem w imieniu klienta

nieruchomościami, **38** przesyłanie informacji i plików, w tym elektroniczne, za pośrednictwem sieci komputerowych oraz telefonii w tym bezprzewodowej, monitorowanie programów edukacyjnych przy pomocy sieci internetowej lub telekomunikacyjnej i systemu własnych serwerów, udostępnianie połączeń z sieci komputerowej, **39** wynajem samochodów osobowych i transportowych, prowadzenie biur podróży z wyjątkiem rezerwacji hoteli i pensjonatów, **41** nauczanie, szkolenia, pracownie specjalistyczne, kształcenie praktyczne, organizowanie konferencji, seminariów, kongresów, publikowanie tekstów i książek, badanie metodyki szkoleń, analiza potrzeb szkoleniowych, szkolenie za pomocą sieci internetowej, przygotowanie i produkcja programów edukacyjnych, egzaminowanie, usługi nauczania (szkolenia) wykorzystujące wszelkie dostępne media elektroniczne, **42** opinie i ekspertyzy dotyczące: badania rynku i opinii publicznej, metodyki szkoleń z uwzględnieniem internetu, rozwoju biznesu, efektywności programów dotyczących: nauczania, zarządzania wiedzą i procesu nauczania; sporządzanie raportów z przeprowadzonych analiz dotyczących edukacji i zarządzania programami dotyczącymi procesu nauczania; usługi w zakresie: modelowania, projektowania i wdrażania oprogramowania systemów informatycznych oraz serwisu nad tymi systemami, instalacja, konserwacja i aktualizacja oprogramowania, zarządzanie prawami autorskimi, licencjonowanie i doradztwo w zakresie: własności intelektualnej, know-how, praw ekonomiczno-organizacyjnych, franchisingu; administrowanie stronami komputerowym, wydawanie certyfikatów.

(111) **183314** (220) 2004 05 14 (210) 280739
(151) 2006 12 27 (441) 2004 08 23
(732) Zakład Przemysłu Cukierniczego „SKAWA” S.A., Wadowice, PL.
(540)



Kolor znaku: brązowy, złoty, kremowy
(531) 8.1.19, 19.3.3, 27.5.1, 29.1.2, 29.1.7
(510), (511) **30** wyroby cukiernicze, słodczyce, wafle, wafle oblewane czekoladą.

(111) **183315** (220) 2004 06 17 (210) 282057
(151) 2007 01 04 (441) 2004 09 20
(732) „Faktor” Firma Handlowa Wojciech Gęsina, Bożena Ostrowska-Gęsina, Warszawa, PL.
(540) FAKTOR
(510), (511) **21** doniczki do kwiatów, **26** sztuczne kwiaty, **42** projektowanie wnętrz.

(111) **183316** (220) 2004 06 17 (210) 282058
(151) 2007 01 04 (441) 2004 09 20
(732) „Faktor” Firma Handlowa Wojciech Gęsina, Bożena Ostrowska-Gęsina, Warszawa, PL.
(540)



Kolor znaku: czerwony, czarny, niebieski, zielony
(531) 1.5.1, 27.5.1, 29.1.14
(510), (511) **21** doniczki do kwiatów, **26** sztuczne kwiaty, **42** projektowanie wnętrz.

(111) **183317** (220) 2004 07 20 (210) 283460
 (151) 2007 01 05 (441) 2004 11 02
 (732) J.M. Huber Corporation, Edison, US.
 (540) RXCIPIENTS
 (510), (511) **01** dodatki chemiczne używane w produkcji farmaceu-
 tyków.

(111) **183318** (220) 2004 12 16 (210) 288928
 (151) 2006 10 02 (441) 2005 05 30
 (732) Towarzystwo Ubezpieczeń Wzajemnych Spółdzielczych Kas
 Oszczędnościowo-Kredytowych, Sopot, PL.
 (540)



Kolor znaku: biały, niebieski
 (531) 27.5.1, 29.1.4, 29.1.6
 (510), (511) **36** ubezpieczenia, usługi ubezpieczeniowe, doradztwo
 w sprawach ubezpieczeń, informacje o ubezpieczeniach, ubezpie-
 czenia następstw nieszczęśliwych wypadków, ubezpieczenia po-
 życzkobiorców i poręczycieli, ubezpieczenia nieruchomości, ubez-
 pieczenia przed utratą karty płatniczej, ubezpieczenia depozytów.

(111) **183319** (220) 2004 12 16 (210) 288929
 (151) 2006 10 02 (441) 2005 05 30
 (732) Towarzystwo Ubezpieczeń Wzajemnych Spółdzielczych Kas
 Oszczędnościowo-Kredytowych, Sopot, PL.
 (540)



Kolor znaku: biały, zielony
 (531) 14.5.1, 27.5.1, 29.1.3
 (510), (511) **36** ubezpieczenia, usługi ubezpieczeniowe, doradztwo
 w sprawach ubezpieczeń, informacje o ubezpieczeniach, ubezpie-
 czenia następstw nieszczęśliwych wypadków, ubezpieczenia po-
 życzkobiorców i poręczycieli, ubezpieczenia nieruchomości, ubez-
 pieczenia przed utratą karty płatniczej, ubezpieczenia depozytów.

(111) **183320** (220) 2004 12 16 (210) 288930
 (151) 2006 10 02 (441) 2005 05 30
 (732) Towarzystwo Ubezpieczeń Wzajemnych Spółdzielczych Kas
 Oszczędnościowo-Kredytowych, Sopot, PL.
 (540)



Kolor znaku: biały, ciemnoniebieski, jasnoniebieski
 (531) 27.5.1, 29.1.4, 29.1.6
 (510), (511) **36** ubezpieczenia, usługi ubezpieczeniowe, doradztwo
 w sprawach ubezpieczeń, informacje o ubezpieczeniach, ubezpie-
 czenia następstw nieszczęśliwych wypadków, ubezpieczenia po-
 życzkobiorców i poręczycieli, ubezpieczenia nieruchomości, ubez-
 pieczenia przed utratą karty płatniczej, ubezpieczenia depozytów.

(111) **183321** (220) 2004 12 16 (210) 288931
 (151) 2006 10 02 (441) 2005 05 30
 (732) Towarzystwo Ubezpieczeń Wzajemnych Spółdzielczych Kas
 Oszczędnościowo-Kredytowych, Sopot, PL.

(540)



Kolor znaku: pomarańczowy, żółty, biały
 (531) 27.5.1, 29.1.1, 29.1.6
 (510), (511) **36** ubezpieczenia, usługi ubezpieczeniowe, doradztwo
 w sprawach ubezpieczeń, informacje o ubezpieczeniach, ubezpie-
 czenia następstw nieszczęśliwych wypadków, ubezpieczenia po-
 życzkobiorców i poręczycieli, ubezpieczenia nieruchomości, ubez-
 pieczenia przed utratą karty płatniczej, ubezpieczenia depozytów.

(111) **183322** (220) 2004 12 16 (210) 288932
 (151) 2006 10 02 (441) 2005 05 30
 (732) Towarzystwo Ubezpieczeń Wzajemnych Spółdzielczych Kas
 Oszczędnościowo-Kredytowych, Sopot, PL.
 (540)

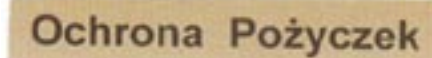

Kolor znaku: ciemnobrązowy, jasnobrązowy
 (531) 27.5.1, 29.1.7
 (510), (511) **36** ubezpieczenia, usługi ubezpieczeniowe, doradztwo
 w sprawach ubezpieczeń, informacje o ubezpieczeniach, ubezpie-
 czenia następstw nieszczęśliwych wypadków, ubezpieczenia po-
 życzkobiorców i poręczycieli, ubezpieczenia nieruchomości, ubez-
 pieczenia przed utratą karty płatniczej, ubezpieczenia depozytów.

(111) **183323** (220) 2004 12 16 (210) 288933
 (151) 2006 10 02 (441) 2005 05 30
 (732) Towarzystwo Ubezpieczeń Wzajemnych Spółdzielczych Kas
 Oszczędnościowo-Kredytowych, Sopot, PL.
 (540)



Kolor znaku: biały, jasnoczerwony, ciemnoczerwony
 (531) 27.5.1, 29.1.1, 29.1.6
 (510), (511) **36** ubezpieczenia, usługi ubezpieczeniowe, doradztwo
 w sprawach ubezpieczeń, informacje o ubezpieczeniach, ubezpie-
 czenia następstw nieszczęśliwych wypadków, ubezpieczenia po-
 życzkobiorców i poręczycieli, ubezpieczenia nieruchomości, ubez-
 pieczenia przed utratą karty płatniczej, ubezpieczenia depozytów.

(111) **183324** (220) 2004 12 16 (210) 288934
 (151) 2006 10 02 (441) 2005 05 30
 (732) Towarzystwo Ubezpieczeń Wzajemnych Spółdzielczych Kas
 Oszczędnościowo-Kredytowych, Sopot, PL.
 (540)



Kolor znaku: zielony, biały
 (531) 25.1.5, 27.5.1, 29.1.3, 29.1.6
 (510), (511) **36** ubezpieczenia, usługi ubezpieczeniowe, doradztwo
 w sprawach ubezpieczeń, informacje o ubezpieczeniach, ubezpie-

czenia następstw nieszczęśliwych wypadków, ubezpieczenia pożyczkobiorców i poręczycieli, ubezpieczenia nieruchomości, ubezpieczenia przed utratą karty płatniczej, ubezpieczenia depozytów.

(111) **183325** (220) 2004 12 16 (210) 288936
 (151) 2006 10 02 (441) 2005 05 30
 (732) Towarzystwo Ubezpieczeń Wzajemnych Spółdzielczych Kas Oszczędnościowo-Kredytowych, Sopot, PL.
 (540)



Kolor znaku: biały, zielono-brązowy

(531) 27.5.1, 29.1.3, 29.1.7

(510), (511) **36** ubezpieczenia, usługi ubezpieczeniowe, doradztwo w sprawach ubezpieczeń, informacje o ubezpieczeniach, ubezpieczenia następstw nieszczęśliwych wypadków, ubezpieczenia pożyczkobiorców i poręczycieli, ubezpieczenia nieruchomości, ubezpieczenia przed utratą karty płatniczej, ubezpieczenia depozytów.

(111) **183326** (220) 2004 12 16 (210) 288956
 (151) 2006 10 02 (441) 2005 05 30
 (732) Monolith Films Sp. z o.o., Warszawa, PL.
 (540)



(531) 16.3.1, 27.5.1

(510), (511) **09** magnetyczne nośniki danych, płyty (dyski) z nagraniami, **35** usługi w zakresie reklamy prasowej, radiowej, telewizyjnej, reklamy za pośrednictwem sieci komputerowej i reklamy korespondencyjnej, wynajmowanie powierzchni na cele reklamowe, publikowanie tekstów reklamowych, uaktualnianie i rozpowszechnianie materiałów reklamowych, profesjonalne zarządzanie działalnością artystyczną, **41** produkcja filmów i nagrań wideo, rozpowszechnianie filmów i nagrań wideo, obsługa sal kinowych, projekcja filmów, studia filmowe, montaż programów radiowych i telewizyjnych, realizowanie filmów dokumentalnych, teledysków, wypożyczanie filmów, kaset wideo, nagrań dźwiękowych, organizacja imprez i wystaw związanych z kulturą lub edukacją.

(111) **183327** (220) 2004 12 22 (210) 289174
 (151) 2006 09 21 (441) 2005 04 04
 (732) Gmina Tarnowo Podgórne, Tarnowo Podgórne, PL.
 (540)



Kolor znaku: szary, zielony, biały

(531) 4.5.3, 27.5.1, 29.1.3

(510), (511) **09** wydawnictwa na nośniku elektronicznym, **16** wydawnictwa na nośniku papierowym, artykuły biurowe, **41** usługi w zakresie organizowania konferencji, imprez kulturalnych, sportowych, sympozjów, seminariów, usługi w zakresie szkolenia, **42** usługi w zakresie udzielania licencji.

(111) **183328** (220) 2004 12 22 (210) 289175
 (151) 2006 09 18 (441) 2005 04 04
 (732) Huta Szkła „LUCYNA” Janusz Nowakowski, Oborniki, PL.
 (540)



Kolor znaku: granatowy, żółty, czarny, jasnoniebieski

(531) 26.1.2, 27.5.1, 29.1.12

(510), (511) **11** klosze do lamp, osłony do lamp, **21** butelki, dzbanki, figurki ze szkła, kufle do piwa, kryształ, miski szklane, naczynia do picia, półmiski do jarzyn, pucharki na owoce, pudełka szklane, salaterki, serwisy, słoje, solniczki, wyroby ze szkła malowane, tace do użytku domowego nie z metali szlachetnych, zastawa stołowa nie z metali szlachetnych, **40** usługi w zakresie powlekania wyrobów ze szkła, barwienia wyrobów ze szkła i szlifowania wyrobów ze szkła.

(111) **183329** (220) 2004 12 22 (210) 289176
 (151) 2006 09 18 (441) 2005 04 04
 (732) Huta Szkła „LUCYNA” Janusz Nowakowski, Oborniki, PL.
 (540) lucyna

(510), (511) **11** klosze do lamp, osłony do lamp, **21** butelki, dzbanki, figurki ze szkła, kufle do piwa, kryształ, miski szklane, naczynia do picia, półmiski do jarzyn, pucharki na owoce, pudełka szklane, salaterki, serwisy, słoje, solniczki, wyroby ze szkła malowane, tace do użytku domowego nie z metali szlachetnych, zastawa stołowa nie z metali szlachetnych, **40** usługi w zakresie powlekania wyrobów ze szkła, barwienia wyrobów ze szkła i szlifowania wyrobów ze szkła.

(111) **183330** (220) 2004 12 22 (210) 289179
 (151) 2006 09 18 (441) 2005 04 04
 (732) Calamus Rotan Sp. z o.o., Kraków, PL.
 (540)



Kolor znaku: szary, pomarańczowy

(531) 27.5.1, 29.1.12

(510), (511) **20** meble mieszkaniowe skrzyniowe i tapicerowane.

(111) **183331** (220) 2001 10 22 (210) 242014
 (151) 2006 11 08 (441) 2002 05 06
 (732) FIRMA INTERDRUK Danuta Delipacy, Piotrków Trybunalski, PL.
 (540)



(531) 27.5

(510), (511) **16** artykuły papirnicze, afisze, broszury, czasopisma, druki akcydensowe, druki offsetowe, etykiety, foldery, formularze, kalendarze, karty pocztowe, katalogi, koperty, książki, naklejki adresowe, nalepki, notesy, opaski na banknoty, papier do maszyn rejestrujących, papier komputerowy, plakaty, prospekty, taśmy i karty

papierowe do zapisu programów komputerowych, ulotki, wrzutki do czasopism, **35** reklama i marketing, **39** transport towarowy, **40** usługi poligraficzne nie zawarte w innych klasach.

(111) **183332** (220) 2002 03 11 (210) 247548
 (151) 2006 11 07 (441) 2002 09 23
 (732) Zakład Mięsny „SMAK-EKO” Spółka z o.o., Górnó, PL.
 (540)



Kolor znaku: zielony, czerwony, biały, pomarańczowy
 (531) 3.7, 5.3, 26.1, 27.5, 29.1

(510), (511) **29** bekon, konserwy, mięso, ryby, sery, szynka, tłuszcze jadalne, wędliny, **35** usługi w zakresie: badania rynku, informacji handlowej, marketingu, prowadzenie agencji importowo-eksportowej, reklamy, **39** usługi w zakresie: dostarczania towarów, magazynowania towarów, pakowania produktów, transportu samochodowego, wynajmu samochodów i magazynów, **43** usługi w zakresie: prowadzenia barów, hoteli, kawiarni, pensjonatów, restauracji, stołówek, przygotowania dań na zamówienie oraz ich dostawy.

(111) **183333** (220) 2002 06 26 (210) 252070
 (151) 2006 09 21 (441) 2002 12 30
 (732) LAFARGE GIPS Sp. z o.o., Warszawa, PL.
 (540)



Kolor znaku: biały, czarny, zielony
 (531) 25.5, 26.4, 27.5, 29.1
 (510), (511) **01** wypełniacz akrylowy.

(111) **183334** (220) 2002 06 26 (210) 252072
 (151) 2006 09 21 (441) 2002 12 30
 (732) LAFARGE GIPS Sp. z o.o., Warszawa, PL.
 (540)



Kolor znaku: biały, czarny, zielony
 (531) 25.5, 26.4, 27.5, 29.1
 (510), (511) **01** wybielacz silikonowy.

(111) **183335** (220) 2002 06 26 (210) 252074
 (151) 2006 09 21 (441) 2002 12 30
 (732) LAFARGE GIPS Sp. z o.o., Warszawa, PL.
 (540)



Kolor znaku: biały, zielony, czarny
 (531) 26.4, 27.5, 29.1
 (510), (511) **19** gips szpachlowy.

(111) **183336** (220) 2002 06 26 (210) 252075
 (151) 2006 09 21 (441) 2002 12 30

(732) LAFARGE GIPS Sp. z o.o., Warszawa, PL.
 (540)



Kolor znaku: biały, czarny, zielony
 (531) 26.4, 27.5, 29.1
 (510), (511) **01** pianka montażowa.

(111) **183337** (220) 2003 07 31 (210) 268055
 (151) 2006 11 21 (441) 2004 02 09
 (732) „CENTRUM HANDLOWE PLATAN” Sp. z o.o., Warszawa, PL.
 (540)



Kolor znaku: ciemnozielony, jasnozielony, biały, czerwony
 (531) 5.3.15, 27.5.1, 29.1.13

(510), (511) **35** promocja inwestycji w zakresie nieruchomości, administrowanie i zarządzanie przedsiębiorstwami handlowymi, sklepami i punktami usługowymi, zgrupowanie na rzecz osób trzecich różnych towarów pozwalające nabywcy wygodnie je oglądać i kupować w dużym sklepie wielobranżowym (supermarkecie), promocja sprzedaży dla osób trzecich z wyłączeniem promocji z wykorzystaniem sieci komputerowych, **36** ubezpieczenia, analizy finansowe, doradztwo w sprawach finansowych, operacje i usługi finansowe, pośrednictwo przy zawieraniu umów kredytowych, administrowanie i zarządzanie nieruchomościami, leasing finansowy, wdzierżawianie i wynajmowanie nieruchomości, badanie rynku nieruchomości w celach handlowych, **37** usługi budowlane, usługi montażu, napraw i instalacyjne w zakresie dotyczącym pawilonów i sklepów targowych z wyłączeniem urządzeń i systemów alarmowych, wywoławczych, zdalnego sterowania, telekomunikacyjnych, radiowych i komputerowych, **39** wynajmowanie miejsc parkingowych, **41** usługi związane z prowadzeniem klubów fitness, klubów gier komputerowych, kręgielni, sal kinowych, **43** dostarczanie potraw i napojów, usługi związane z prowadzeniem restauracji kafeterii, barów, fast-foodów..

(111) **183338** (220) 2003 09 23 (210) 270296
 (151) 2006 11 10 (441) 2004 04 05
 (732) „PROTEOPHARM” Spółka z o.o., Warszawa, PL.
 (540) Galadent
 (510), (511) **03** pasta do zębów - kosmetyki.

(111) **183339** (220) 2003 09 29 (210) 270498
 (151) 2006 11 08 (441) 2004 04 05
 (732) TELEWIZJA POLSKA Spółka Akcyjna, Warszawa, PL.
 (540)



Kolor znaku: zielony, błękitny, biały
 (531) 1.15.15, 1.15.24, 5.3.14, 27.5.1, 29.1.3, 29.1.4
 (510), (511) **03** środki perfumeryjne, piorące, czyszczące, mydła, do czyszczenia zębów, kosmetyki, płyny do pielęgnacji włosów, **05** produkty farmaceutyczne, sanitarne, żywność dietetyczna do celów leczniczych, napoje do celów dietetycznych, plastry, materiały opatrunkowe, środki odkażające, **09** urządzenia i przyrządy: fotograficzne, kinematograficzne, do nagrywania, magnetyczne nośniki danych, płyty (dyski) z nagraniami, automaty sprzedające i mechanizmy do urządzeń uruchamianych przez wrzucenie monety, kom-

putery, programy komputerowe, gry telewizyjne i komputerowe, **15** instrumenty muzyczne, szafy grające, **16** wydawnictwa, czasopisma, książki, albumy, broszury, periodyki i inne publikacje, fotografie, materiały piśmienne, kleje do materiałów piśmiennych lub do celów domowych, materiały szkoleniowe i instruktażowe, **18** skóra i imitacja skóry, wyroby z tych materiałów (nie ujęte w innych klasach), torby podróżne, parasolki, parasole, teczki, tornistry, **20** wyroby (nie ujęte w innych klasach) z drewna, korka, trzciny, wikliny, rogu, kości słoniowej, bursztynu, imitacji tych surowców lub z tworzyw sztucznych, **24** tekstylia i wyroby włókiennicze nie ujęte w innych klasach, **25** odzież, obuwie, nakrycia głowy, **28** gry i zabawki, artykuły sportowe i gimnastyczne nie ujęte w innych klasach, ozdoby choinkowe, karty do gry, **29** mięso, ryby, drób, ekstrakty mięsne, konserwowane, suszone i gotowane owoce i warzywa, galaretki, dżemy, kompoty, mleko, produkty mleczne, oleje i tłuszcze jadalne, **30** herbata, kakao, cukier, ryż, produkty zbożowe, wyroby cukiernicze i słodczyce, lody, miód, proszek do pieczenia, **32** wody mineralne i gazowane oraz inne napoje bezalkoholowe, napoje owocowe i soki owocowe, syropy, **35** usługi reklamowe i produkcja reklam telewizyjnych, radiowych, kinowych i poprzez sieć komputerową i internet, usługi w zakresie marketingu i public relations, usługi w zakresie transkrypcji i systematyzowania wiadomości tekstowych i cyfrowych, organizacja wystaw handlowych i reklamowych, usługi małej poligrafii, dystrybucja materiałów reklamowych, zgrupowanie na rzecz osób trzecich różnych towarów pozwalające nabywcy wygodnie je oglądać w sklepie wielobranżowym i w hurtowni, **38** przekazywanie fonii i/lub wizji poprzez sieć telewizyjną, satelitarną i internet, rozpowszechnianie programów, reportaży i konkursów telewizyjnych, teleturniejów, zbieranie i przekazywanie wiadomości poprzez sieci komunikacyjne, w tym sieć telewizyjną, satelitarną i internet, usługi w zakresie organizowania systemów transmisyjnych, **41** organizowanie, montaż i produkcja programów i imprez artystycznych, estradowych, sportowych, rekreacyjnych, usługi w zakresie organizowania nauki i szkoleń w dziedzinie multimedialnej, organizowanie imprez o charakterze edukacyjnym i kulturalnym, usługi wynajmu studiów nagrań, kostiumów i rekwizytów oraz pomieszczeń do celów rozrywkowych oraz sprzętu radiowego, telewizyjnego, kinematograficznego i nagrań, produkcja filmów, realizacja spektakli, **42** opracowywanie i wdrażanie programów komputerowych, oprogramowanie komputerowe, wykonywanie opinii i badań w dziedzinie multimedialnej, prognozy pogody, usługi w zakresie administrowania prawami własności intelektualnej, udzielania licencji z praw własności intelektualnej, pośrednictwa w obrocie prawami własności intelektualnej.

(111) **183340** (220) 2003 09 29 (210) 270504
 (151) 2006 11 08 (441) 2004 04 05
 (732) TELEWIZJA POLSKA Spółka Akcyjna, Warszawa, PL.
 (540)



Kolor znaku: niebieski, biały, szaro-niebieski

(531) 21.3.21, 26.4.2, 27.5.1, 27.7.1, 29.1.4

(510), (511) **09** magnetyczne nośniki danych, płyty, dyski z nagraniami, automaty sprzedające przez wrzucenie monety, sprzęt przetwarzający dane i komputery, programy komputerowe, telewizyjne, audycje, filmy i reportaże utrwalane w formie multimedialnej, gry telewizyjne i komputerowe, **16** wydawnictwa, czasopisma, książki, albumy, broszury, periodyki i publikacje nieperiodyczne, fotografie, materiały piśmienne, kleje do materiałów piśmiennych lub do celów domowych, materiały szkoleniowe i instruktażowe, **28** gry i zabawki, artykuły sportowe i gimnastyczne nie ujęte w innych klasach, ozdoby choinkowe, karty do gry, **35** usługi reklamowe i produkcja reklam telewizyjnych, radiowych, kinowych i poprzez sieć komputerową i internet, usługi w zakresie marketingu i public relations, usługi w zakresie transkrypcji i systematyzowania wiadomości tek-

stowych i cyfrowych, organizacja wystaw handlowych i reklamowych, usługi małej poligrafii, dystrybucja materiałów reklamowych i rozpowszechnianie danych, zgrupowanie na rzecz osób trzecich różnych towarów pozwalające nabywcy wygodnie je oglądać w sklepie wielobranżowym i w hurtowni, **38** przekazywanie fonii i/lub wizji także w systemie cyfrowym poprzez sieć: telewizyjną, satelitarną i internet, rozpowszechnianie programów, reportaży i konkursów telewizyjnych lub radiowych, teleturniejów, zbieranie i przekazywanie wiadomości poprzez sieci komunikacyjne, w tym sieć telewizyjną, satelitarną i internet, usługi w zakresie organizowania systemów transmisyjnych, **41** organizowanie, montaż i produkcja programów i imprez artystycznych, estradowych, sportowych, rekreacyjnych, usługi w zakresie organizowania nauki i szkoleń w dziedzinie multimedialnej, organizowanie konkursów edukacyjnych i/lub rozrywkowych, organizowanie imprez o charakterze edukacyjnym i kulturalnym, usługi wynajmu dekoracji, kostiumów i rekwizytów oraz pomieszczeń do celów rozrywkowych i studiów nagrań oraz sprzętu radiowego, telewizyjnego, kinematograficznego i nagrań, produkcja filmów, realizacja spektakli, **42** opracowywanie i wdrażanie programów komputerowych, oprogramowanie komputerowe, wykonywanie opinii i badań w dziedzinie multimedialnej, prognozy pogody, usługi w zakresie administrowania prawami własności intelektualnej, udzielania licencji z praw własności intelektualnej, pośrednictwa w obrocie prawami własności intelektualnej.

(111) **183341** (220) 2003 10 08 (210) 270947
 (151) 2006 10 25 (441) 2004 04 19
 (732) „MIRO” Sp. z o.o., Leszno, PL.
 (540)

MIRO
 APARATURA MEDYCZNA

Kolor znaku: szary, niebieski

(531) 27.5.1, 29.1.12

(510), (511) **10** aparaty i urządzenia do celów medycznych: ultrasonografy, echokardiografy, cyfrowe ultrasonografy, stacjonarne i przenośne videoprintery, aparaty KTG, aparaty EKG, aparaty stress echo, kieszonkowe detektory tętna, specjalistyczne meble do użytku medycznego, artykuły ortopedyczne, narzędzia medyczne, aparaty rentgenowskie, aparaty i urządzenia stomatologiczne i chirurgiczne oraz weterynaryjne, **35** prowadzenie przedstawicielstw handlowych podmiotów zagranicznych w kraju, w zakresie sprzedaży ich wyrobów, usługi eksportowo importowe usługi w zakresie promocji sprzedaży, doradztwa handlowego, organizowania wystaw, prowadzenia działalności reklamowej i marketingowej, **37** instalacja i naprawa urządzeń, aparatów i przyrządów medycznych, stomatologicznych, weterynaryjnych.

(111) **183342** (220) 2003 10 09 (210) 271033
 (151) 2006 09 19 (441) 2004 04 19
 (732) Przetwórstwo Owoców i Warzyw „GOMAR” Irena Górniak,
 Michał Górniak, Lipsko, PL.

(540) GOMAR

(510), (511) **05** dietetyczna żywność do celów leczniczych, dietetyczne napoje do celów leczniczych, **29** konserwowane, suszone i gotowane owoce i warzywa, przetwory z owoców i warzyw, chrupki owocowe, dżemy, galaretki owocowe, grzyby konserwowane, marmolady, musy, przeciery owocowe i warzywne, mrożonki, mrożone owoce, mrożone warzywa, przetwory z mięsa, przetwory z ryb, półprodukty z owoców i warzyw, pulpa z owoców, pulpa z warzyw, koncentraty owocowe i warzywne, gotowe potrawy na bazie owoców lub warzyw, sałatki owocowe i warzywne, składniki owocowe i warzywne do sporządzania potraw, zupy, **30** wyroby cukiernicze, sosy, przyprawy, **32** napoje bezalkoholowe gazowane i niegazowane, napoje owocowe i warzywne, soki owocowe i warzywne, koncentraty do sporządzania napojów, napoje energetyzujące, nektary owocowe, **40** zamrażanie żywności, zamrażanie owoców, warzyw, mięsa, ryb.

(111) **183343** (220) 2003 11 12 (210) 272532
 (151) 2006 10 05 (441) 2004 04 19
 (732) P.P.H.U. Hłoczniak „MAURER” Krzysztof Maurer, Zarzecze, PL.

(540)



Kolor znaku: czerwony

(531) 5.7.13, 5.7.15, 15.1.1, 27.5.1, 29.1.1

(510), (511) **29** owoce i warzywa konserwowane, suszone, gotowane, konfitury, galaretki, konserwy owocowe i warzywne, **31** produkty rolnicze, ogrodnicze, leśne, świeże owoce, jarzyny, warzywa, rośliny, kwiaty, **32** napoje bezalkoholowe, soki, syropy, wody mineralne, preparaty do przygotowywania napojów, **35** usługi polegające na zgrupowaniu na rzecz osób trzecich różnych towarów pozwalające nabywcy wygodnie je oglądać i kupować w sklepie i/lub hurtowni wielobranżowej, prowadzenie przedstawicielstw handlowych podmiotów zagranicznych w kraju, usługi importowo eksportowe, **40** przetwarzanie surowców z owoców i warzyw, wyciskanie i wyłaczanie owoców, konserwowanie.

(111) **183344** (220) 2003 11 17 (210) 272644

(151) 2006 10 20 (441) 2004 04 19

(732) MOTOKLINIKA Przedsiębiorstwo Wielobranżowe Paweł Dziewiątkowski, Częstochowa, PL.

(540)

MOTOKLINIKA

(531) 27.5.5

(510), (511) **12** samochody, motocykle, **37** stacja obsługi pojazdów.(111) **183345** (220) 2003 12 03 (210) 273436

(151) 2006 09 22 (441) 2004 04 19

(732) „WIZA-PLUS” Przedsiębiorstwo Handlowo-Usługowe Zawada & Wiśniewscy Spółka Jawna, Swarzędz, PL.

(540)



Kolor znaku: brązowy, biały, czarny

(531) 27.5.1, 29.1.6, 29.1.7, 29.1.8

(510), (511) **43** usługi hotelarskie i gastronomiczne.(111) **183346** (220) 2003 12 17 (210) 274068

(151) 2006 11 14 (441) 2004 04 19

(732) Maxtor Corporation (Delaware corporation), Milpitas, US.

(540) MAXLINE

(510), (511) **09** urządzenia i przyrządy: naukowe, żeglarskie, geodezyjne, fotograficzne, kinematograficzne, optyczne, wagowe, pomiarowe, sygnalizacyjne, kontrolne, do ratowania życia, do celów dydaktycznych, urządzenia i przyrządy elektryczne przewodzące, przełączające, transformujące, akumulatorowe i kontrolno-sterujące, urządzenia do nagrywania, transmisji lub reprodukcji dźwięku lub obrazu, magnetyczne nośniki danych, płyty (dyski) z nagraniami, automaty sprzedające i mechanizmy do urządzeń uruchamianych przez wrzucenie monety, kasy sklepowe, maszyny liczące, sprzęt przetwarzający dane i komputery, urządzenia do gaszenia ognia, produkty przechowywania danych w pamięci w tym elektryczne, elektroniczno-magnetyczne i/lub optyczne systemy zapisujące oraz inne towary związane z powyższymi, zespoły i komponenty napędów dysków pamięci komputerowej, sprzęt pamięci komputerowej, oprogramowanie komputerowe do przechowywania danych, wyszukiwania i odzyskiwania danych, dostępu do danych, tworzenia danych zapasowych, powielania danych, dostępności danych, przywracania danych, translacji danych, zarządzania danymi, ochrony danych oraz przetwarzania danych w dziedzinie przechowywania da-

nych, komputerowe sterowniki programowe oraz oprogramowanie sprzętowe wykorzystywane do przechowywania danych, wyszukiwania i odzyskiwania danych, dostępu do danych, tworzenia danych zapasowych, powielania danych, dostępności danych, odzyskiwania danych, translacji danych oraz przetwarzania danych, sprzęt komputerowy, wymienne urządzenia pamięciowe tj. napędy dysków komputerowych, niezapisane dyski magnetyczne, karty interfejsowe adapterów, komputerowy sprzęt, oprogramowanie i urządzenia peryferyjne do programowania, przeszukiwania, przechowywania, wyszukiwania i odzyskiwania oraz przekazywania równoczesnych strumieni danych audio i video do odbiorników telewizyjnych, magnetowidów kasetowych oraz przystawek (set-top boxes) w celu chwilowego przesunięcia czasowego tj. przerywania i natychmiastowego odtwarzania transmisji nadawanych na żywo, elektroniczne podręczniki użytkownika dla wszystkich wyżej wymienionych towarów.

(111) **183347** (220) 2004 01 13 (210) 274897

(151) 2006 11 21 (441) 2004 04 19

(732) „M&S” Pomorska Fabryka Okien Sp. z o.o., Sopot, PL.

(540)



Kolor znaku: biały, pomarańczowy, niebieski

(531) 26.4.8, 27.5.1, 29.1.1, 29.1.4, 29.1.6

(510), (511) **19** okna niemetalowe, ramy okienne niemetalowe, parapety niemetalowe, żaluzje, rolety z tworzyw sztucznych, klepka, terakota, glazura, drzwi niemetalowe, ościeżnice drzwiowe niemetalowe, osprzęt okienny i drzwiowy niemetalowy, **20** meble, elementy mebli, wyroby z drewna i masy plastycznej nie ujęte w innych klasach.

(111) **183348** (220) 2004 01 13 (210) 274898

(151) 2006 11 23 (441) 2004 04 19

(732) „M&S” Pomorska Fabryka Okien Sp. z o.o., Sopot, PL.

(540)



Kolor znaku: biały, pomarańczowy, niebieski

(531) 26.4.8, 27.5.1, 29.1.1, 29.1.4, 29.1.6

(510), (511) **19** okna niemetalowe, ramy okienne niemetalowe, parapety niemetalowe, żaluzje, rolety z tworzyw sztucznych, klepka, terakota, glazura, drzwi niemetalowe, ościeżnice drzwiowe, osprzęt okienny i drzwiowy niemetalowy, **20** meble z wyjątkiem mebli z masy plastycznej, elementy mebli, wyroby z drewna, wyroby z masy plastycznej za wyjątkiem mebli.

(111) **183349** (220) 2004 01 13 (210) 274899

(151) 2006 11 21 (441) 2004 04 19

(732) „M&S” Pomorska Fabryka Okien Sp. z o.o., Sopot, PL.

(540)



więcej niż OKNA

Kolor znaku: biały, pomarańczowy, niebieski

(531) 26.4.8, 27.5.1, 29.1.1, 29.1.4, 29.1.6

(510), (511) **19** okna niemetalowe, ramy okienne niemetalowe, parapety niemetalowe, żaluzje, rolety z tworzyw sztucznych, klepka, terakota, glazura, drzwi niemetalowe, ościeżnice drzwiowe niemetalowe,

osprzęt okienny i drzwiowy niemetalowy, **20** meble, elementy mebli, wyroby z drewna i masy plastycznej nie ujęte w innych klasach.

(111) **183350** (220) 2004 01 16 (210) 275058
(151) 2006 10 04 (441) 2004 04 19
(732) PPH EUROPAL Franciszek Kaźmierski, Warszawa, PL.
(540) ALAMIS

(510), (511) **18** torby, torebki, paski, **25** odzież, obuwie, nakrycia głowy, **28** gry i zabawki, artykuły sportowe, artykuły wędkarskie, **35** usługi w zakresie prowadzenia sklepów i/lub hurtowni w zakresie odzieży, obuwia, nakryć głowy, toreb, torebek, pasków.

(111) **183351** (220) 2004 01 22 (210) 275286
(151) 2006 11 02 (441) 2004 05 04
(732) PRC COMMUNICATIONS Firma Doradcza Sebastian Chachołek, Będzin, PL.
(540)



Kolor znaku: czarny, czerwony, jasnopopielaty, popielaty

(531) 25.1.5, 26.11.1, 27.5.1, 29.1.1, 29.1.8
(510), (511) **35** usługi agencji reklamowej, usługi badania rynku, usługi badania opinii publicznej, usługi doradztwa w zakresie prowadzenia działalności gospodarczej, organizowanie wystaw w celach handlowych lub reklamowych, organizowanie targów w celach handlowych lub reklamowych, usługi wynajmu czasu reklamowego we wszystkich środkach przekazu, wynajmowanie miejsc na umieszczanie ogłoszeń lub reklam, usługi w zakresie kontaktów z mediami, usługi w zakresie kreowania wizerunku firm i osób prywatnych, **41** organizowanie i prowadzenie konferencji, seminariów, sympozjów i zjazdów, organizowanie przyjęć, organizowanie i prowadzenie kampanii politycznych, organizowanie konkursów edukacyjnych lub rozrywkowych, organizowanie wystaw z dziedziny kultury lub edukacji, usługi wykonywania zdjęć.

(111) **183352** (220) 2004 01 23 (210) 275328
(151) 2006 11 09 (441) 2004 05 04
(732) „POLBITA” Spółka z o.o., Warszawa, PL.
(540) ALIVE

(510), (511) **03** pudry do makijażu, środki do makijażu i demakijażu, środki przeznaczone do pielęgnacji i malowania paznokci, podkłady barwiące, środki przeznaczone do pielęgnacji i malowania ust, kremy, toniki, mleczka, balsamy, dezodoranty osobiste i środki przeciw poceniu, wody toaletowe, perfumy, wody kolońskie, środki do pielęgnacji włosów, mydła toaletowe i dezodoryzujące, środki do kąpieli i pod prysznic, środki do golenia, środki do pielęgnacji zębów i jamy ustnej, maseczki, środki do depilacji, środki do samoopalanania, środki do opalania.

(111) **183353** (220) 2004 01 23 (210) 275329
(151) 2006 11 09 (441) 2004 05 04
(732) „POLBITA” Spółka z o.o., Warszawa, PL.
(540) MANIC MONDAY

(510), (511) **03** pudry do makijażu, środki do makijażu i demakijażu, środki przeznaczone do pielęgnacji i malowania paznokci, podkłady barwiące, środki przeznaczone do pielęgnacji i malowania ust, kremy, toniki, mleczka, balsamy, dezodoranty osobiste i środki przeciw poceniu, wody toaletowe, perfumy, wody kolońskie, środki do pielęgnacji włosów, mydła toaletowe i dezodoryzujące, środki do kąpieli i pod prysznic, środki do golenia, środki do pielęgnacji zębów i jamy ustnej, maseczki, środki do depilacji, środki do samoopalanania, środki do opalania.

(111) **183354** (220) 2004 01 23 (210) 275330
(151) 2006 11 09 (441) 2004 05 04
(732) POLBITA Sp. z o.o., Warszawa, PL.
(540) CDP IN BLUE

(510), (511) **03** pudry do makijażu, środki do makijażu i demakijażu, środki przeznaczone do pielęgnacji i malowania paznokci, podkłady barwiące, środki przeznaczone do pielęgnacji i malowania ust, kremy, toniki, mleczka, balsamy, dezodoranty osobiste i środki przeciw

poceniu, wody toaletowe, perfumy, wody kolońskie, środki do pielęgnacji włosów, mydła toaletowe i dezodoryzujące, środki do kąpieli i pod prysznic, środki do golenia, środki do pielęgnacji zębów i jamy ustnej, maseczki, środki do depilacji, środki do samoopalanania, środki do opalania.

(111) **183355** (220) 2004 12 27 (210) 289316
(151) 2006 09 27 (441) 2005 04 04
(732) Przedsiębiorstwo Produkcji Materiałów Budowlanych „IZOLMAT” Spółka z o.o., Gdańsk, PL.

(540) IZOLMOST
(510), (511) **17** materiały izolacyjne, materiały uszczelniające, izolacje wodoodporne i przeciwwilgociowe, **19** bitumiczna papa termozgrzewalna, papa asfaltowa, papa drogowo-mostowa.

(111) **183356** (220) 2004 12 27 (210) 289343
(151) 2006 09 27 (441) 2005 04 04
(732) IMPERIAL TOBACCO POLSKA Spółka Akcyjna, Jankowice, PL.
(540)



Kolor znaku: niebieski, złoty, ciemnoniebieski

(531) 3.1.1, 27.5.1, 27.5.21, 29.1.12
(510), (511) **34** wyroby tytoniowe, papierosy, przybory dla palących.

(111) **183357** (220) 2004 12 27 (210) 289347
(151) 2006 10 04 (441) 2005 04 04
(732) Zakład Produkcyjno-Handlowo-Usługowy „SHARKER” Roman Gilowski, Godziszka, PL.
(540)



(531) 3.9.13, 27.5.1
(510), (511) **25** odzież dżinsowa, spodnie, bluzy, spódnice.

(111) **183358** (220) 2004 12 28 (210) 289370
(151) 2006 09 22 (441) 2005 04 04
(732) BLACK SEA GOLD-POLSKA Sp. z o.o., Warszawa, PL.
(540) TRACIAN BEAR

(510), (511) **33** napoje alkoholowe, wino, **35** zgrupowanie na rzecz osób trzecich towarów takich jak: napoje alkoholowe, w szczególności wino, pozwalające nabywcy oglądać je i kupować w hurtowniach i sklepach.

(111) **183359** (220) 2004 12 28 (210) 289373
(151) 2006 09 22 (441) 2005 04 04
(732) Przedsiębiorstwo Produkcyjno - Handlowo - Usługowe COLEX, Grzegorz Józwiak, Swarzędz, PL.
(540)



Kolor znaku: biały, pomarańczowy, czarny

(531) 15.7.1, 26.4.9, 27.5.1, 29.1.1

(510), (511) **12** rowery, motorowery, motocykle i części zamienne do tych pojazdów, **25** odzież i obuwie sportowe, **37** usługi w zakresie naprawy, konserwacji i montażu pojazdów jednośladowych.

(111) **183360** (220) 2004 12 30 (210) 289499
(151) 2006 09 22 (441) 2005 04 04
(732) Jurajska Spółdzielnia Pracy, Myszków, PL.
(540)



Kolor znaku: granatowy, biały, czerwony, niebieski i odcienie
(531) 3.11.7, 27.5.1, 29.1.13

(510), (511) **32** wody mineralne gazowane i niegazowane, wody i napoje gazowane, wody stołowe i sodowe, napoje owocowe niegazowane, napoje bezalkoholowe, soki owocowe, syropy.

(111) **183361** (220) 2004 12 30 (210) 289500
(151) 2006 09 22 (441) 2005 04 04
(732) Jurajska Spółdzielnia Pracy, Myszków, PL.
(540)



Kolor znaku: zielony i odcienie, biały, czerwony, ciemnozielony
(531) 3.11.7, 27.5.1, 29.1.13

(510), (511) **32** wody mineralne gazowane i niegazowane, wody i napoje gazowane, wody stołowe i sodowe, napoje owocowe niegazowane, napoje bezalkoholowe, soki owocowe, syropy.

(111) **183362** (220) 2004 12 30 (210) 289501
(151) 2006 09 22 (441) 2005 04 04
(732) Jurajska Spółdzielnia Pracy, Myszków, PL.
(540)



Kolor znaku: biały, zielony i odcienie, niebieski i odcienie, granatowy, czerwony

(531) 3.11.7, 6.1.2, 9.1.1, 27.5.1, 29.1.15

(510), (511) **32** wody mineralne gazowane i niegazowane, wody i napoje gazowane, wody stołowe i sodowe, napoje owocowe niegazowane, napoje bezalkoholowe, soki owocowe, syropy.

(111) **183363** (220) 2004 12 30 (210) 289502
(151) 2006 09 22 (441) 2005 04 04
(732) Jurajska Spółdzielnia Pracy, Myszków, PL.
(540)



Kolor znaku: biały, zielony i odcienie, niebieski i odcienie, granatowy, czerwony

(531) 3.11.7, 6.1.2, 9.1.1, 27.5.1, 29.1.15

(510), (511) **32** wody mineralne gazowane i niegazowane, wody i napoje gazowane, wody stołowe i sodowe, napoje owocowe niegazowane, napoje bezalkoholowe, soki owocowe, syropy.

(111) **183364** (220) 2004 12 30 (210) 289503
(151) 2006 09 22 (441) 2005 04 04
(732) Jurajska Spółdzielnia Pracy, Myszków, PL.
(540)



Kolor znaku: biały, zielony i odcienie, niebieski i odcienie, granatowy, czerwony

(531) 3.11.7, 6.1.2, 9.1.1, 27.5.1, 29.1.15

(510), (511) **32** wody mineralne gazowane i niegazowane, wody i napoje gazowane, wody stołowe i sodowe, napoje owocowe niegazowane, napoje bezalkoholowe, soki owocowe, syropy.

(111) **183365** (220) 2004 12 30 (210) 289504
(151) 2006 09 22 (441) 2005 04 04
(732) Jurajska Spółdzielnia Pracy, Myszków, PL.
(540)



Kolor znaku: biały, zielony i odcienie, niebieski i odcienie, czerwony, granatowy

(531) 3.11.7, 6.1.2, 9.1.1, 27.5.1, 29.1.15

(510), (511) **32** wody mineralne gazowane i niegazowane, wody i napoje gazowane, wody stołowe i sodowe, napoje owocowe niegazowane, napoje bezalkoholowe, soki owocowe, syropy.

(111) **183366** (220) 2004 12 30 (210) 289505
(151) 2006 09 22 (441) 2005 04 04

(732) Jurajska Spółdzielnia Pracy, Myszków, PL.
(540)



Kolor znaku: biały, zielony i odcienie, czerwony, niebieski i odcienie, granatowy

(531) 3.11.7, 6.1.2, 9.1.1, 27.5.1, 29.1.15

(510), (511) **32** wody mineralne gazowane i niegazowane, wody i napoje gazowane, wody stołowe i sodowe, napoje owocowe niegazowane, napoje bezalkoholowe, soki owocowe, syropy.

(111) **183367** (220) 2004 12 30 (210) 289506
(151) 2006 09 22 (441) 2005 04 04
(732) Jurajska Spółdzielnia Pracy, Myszków, PL.
(540)



Kolor znaku: biały, zielony i odcienie, niebieski i odcienie, granatowy, czerwony

(531) 3.11.7, 6.1.2, 9.1.1, 27.5.1, 29.1.15

(510), (511) **32** wody mineralne gazowane i niegazowane, wody i napoje gazowane, wody stołowe i sodowe, napoje owocowe niegazowane, napoje bezalkoholowe, soki owocowe, syropy.

(111) **183368** (220) 2005 01 05 (210) 289600
(151) 2006 09 28 (441) 2005 04 18
(732) Andrzej Góralczyk, Warszawa, PL.
(540) DYREKCJA

(510), (511) **35** doradztwo w zakresie prowadzenia działalności gospodarczej, **38** przesyłanie informacji tekstowej i obrazowej przy pomocy komputera, **41** obsługa publikacji elektronicznych on-line (nieprzesyłalnych), publikowanie tekstów innych niż reklamowe, **42** administrowanie stronami komputerowymi sieciowymi.

(111) **183369** (220) 2005 01 06 (210) 289655
(151) 2006 09 18 (441) 2005 04 18
(732) PRZEDSIĘBIORSTWO MEBLOWE T&R ZIARKO Ryszard Ziarko, Zielone Kamedulskie, PL.
(540)



(531) 12.1.1, 12.1.10, 27.5.1

(510), (511) **20** meble biurowe, wypoczynkowe, sypialniane, kuchenne, łazienkowe.

(111) **183370** (220) 2005 01 11 (210) 289798
(151) 2006 09 28 (441) 2005 04 18

(732) GT 85 Polska Spółka z o.o., Lublin, PL.

(540) TERMOSTAR

(510), (511) **04** oleje, smary i tłuszcze przemysłowe, smary i pasty montażowe przemysłowe, smary chłodzące, żele i preparaty techniczne przeciwpoślizgowe.

(111) **183371** (220) 2002 10 14 (210) 256219
(151) 2006 09 22 (441) 2003 04 22

(732) Przedsiębiorstwo Produkcyjno-Handlowo-Usługowe - Kielecka Fabryka Mebli, Paweł Wiśnicki, Warszawa, PL.
(540)



Kolor znaku: zielony

(531) 26.15, 27.5, 29.1

(510), (511) **20** meble, ramy do obrazów i lusterek, wyroby z drewna zawarte w tej klasie, **35** agencje importowo-eksportowe, doradztwo specjalistyczne dla firm, zgrupowanie na rzecz osób trzecich różnych towarów pozwalające nabywcy je oglądać i kupować w sklepie z artykułami meblarski, **39** wynajmowanie pojazdów, wynajmowanie samochodów, **42** usługi w zakresie projektowania i wyposażenia wnętrz, projektowanie mebli.

(111) **183372** (220) 2003 04 22 (210) 263819
(151) 2006 09 27 (441) 2003 11 03

(732) DEEP BLUE, Rafał Nałęcz-Stanisławski, Piaseczno, PL.

(540) DEEP BLUE

(510), (511) **35** usługi w zakresie reklamy, **37** usługi w zakresie instalowania, konserwacji i naprawy sprzętu komputerowego, **42** usługi w zakresie projektowania i rozwoju sprzętu komputerowego i oprogramowania.

(111) **183373** (220) 2004 01 23 (210) 275362
(151) 2006 10 10 (441) 2004 05 04

(732) Link4 Towarzystwo Ubezpieczeń S.A., Warszawa, PL.

(540)



Kolor znaku: biały, pomarańczowy, szary, czarny

(531) 4.5.2, 16.1.1, 26.4.2, 27.5.1, 27.7.1, 29.1.1, 29.1.4, 29.1.6, 29.1.8

(510), (511) **36** usługi finansowe, usługi ubezpieczeniowe.

(111) **183374** (220) 2004 02 02 (210) 275725
(151) 2006 10 02 (441) 2004 05 04

(732) Hortex Holding S.A., Warszawa, PL.

(540) ORTIKA

(510), (511) **32** piwo, wody niegazowane i gazowane, wody mineralne, stołowe, sodowe, napoje bezalkoholowe, soki, napoje i nektary owocowe, warzywne i owocowo-warzywne, zagęszczone soki owocowe i warzywne, soki przecierowe owocowe i warzywne, owocowo-warzywne, soki i napoje o obniżonej wartości energetycznej, owocowe, warzywne i owocowo-warzywne soki i napoje wzbogacone witaminami i/lub wapniem, sorbety, napoje izotoniczne, napoje energetyczne, napoje serwatkowe, syropy i preparaty do sporządzania napojów, esencje do napojów, ekstrakty do napojów.

(111) **183375** (220) 2004 02 05 (210) 275881
 (151) 2006 10 26 (441) 2004 05 17
 (732) „M&S” Pomorska Fabryka Okien Sp.z o.o., Sopot, PL.
 (540)



dla Domu

Kolor znaku: niebieski, biały, pomarańczowy

(531) 26.4.1, 27.5.1, 29.1.13
 (510), (511) **19** okna niemetalowe, ramy okienne niemetalowe, parapety niemetalowe, żaluzje, rolety z tworzyw sztucznych, klepka, terakota, glazura, drzwi niemetalowe, ościeżnice drzwiowe, osprzęt okienny i drzwiowy niemetalowy, **20** meble, elementy mebli, wyroby z drewna i masy plastycznej nie ujęte w innych klasach.

(111) **183376** (220) 2004 02 09 (210) 276003
 (151) 2006 11 21 (441) 2004 05 17
 (732) Przedsiębiorstwo Wielobranżowe „Elektromechanika”
 Eksport-Import Stanisław Bieńkowski, Koniecpol, PL.
 (540)

STYROKON

Kolor znaku: niebieski

(531) 27.5.1, 29.1.4
 (510), (511) **06** płyty styropianowe dwustronnie oklejone blachą, **19** styropian.

(111) **183377** (220) 2004 02 09 (210) 276065
 (151) 2006 09 28 (441) 2004 05 17
 (732) Fabryka Wódek „POLMOS ŁAŃCUT” S.A., Łańcut, PL.
 (540)



Kolor znaku: biały, srebrny, czerwony, czarny, szary

(531) 7.1.19, 25.1.15, 25.3.1, 27.5.1, 29.1.13
 (510), (511) **33** wódki.

(111) **183378** (220) 2004 02 12 (210) 276257
 (151) 2006 10 09 (441) 2004 05 17
 (732) MARKAD Witold Dullak, Krzysztof Michalski, Szczecin, PL.
 (540)

Bizne\$
 Master

Kolor znaku: czerwony, niebieski

(531) 24.17.25, 27.5.1, 29.1.12
 (510), (511) **09** pamięci komputerowe, programy komputerowe, **16** afisze, plakaty, broszury, czasopisma, materiały drukowane, gazety, kalendarze, kalkomanie, katalogi, komiksy, książki, zakładki do książek, materiały do nauczania, notesy podręczne, prospekty, pu-

blikacje, **35** usługi doradztwa w zakresie organizacji i zarządzania działalnością gospodarczą, **36** usługi doradztwa w sprawach finansowych dotyczące założenia i emisji produktów bankowych - kart i rachunków kredytowych, usługi dotyczące notowań giełdowych, **41** usługi doradztwa zawodowego dotyczące porad w zakresie edukacji i szkolenia, informacje o edukacji, obsługa gier w systemie on-line stosowana z sieciami informatycznymi, organizacja i obsługa konferencji, kongresów, sympozjów, konkursów oraz korespondencyjnych kursów, obsługa nieprzesyłanych publikacji elektronicznych on-line, organizowanie i prowadzenie pracowni komputerowych, organizowanie wystaw edukacyjnych dotyczących budowy i posługiwania się sprzętem komputerowym, publikacja elektroniczna on-line książek i periodyków.

(111) **183379** (220) 2004 02 12 (210) 276258
 (151) 2006 10 09 (441) 2004 05 17
 (732) MARKAD Witold Dullak, Krzysztof Michalski, Szczecin, PL.
 (540)

Bizne\$
 Junior

Kolor znaku: czerwony, niebieski

(531) 24.17.25, 27.5.1, 29.1.12
 (510), (511) **09** pamięci komputerowe, programy komputerowe, **16** afisze, plakaty, broszury, czasopisma, materiały drukowane, gazety, kalendarze, kalkomanie, katalogi, komiksy, książki, zakładki do książek, materiały do nauczania, notesy podręczne, prospekty, publikacje, **36** usługi doradztwa w sprawach finansowych dotyczące założenia i emisji produktów bankowych - kart i rachunków kredytowych, usługi dotyczące notowań giełdowych, **41** usługi doradztwa zawodowego dotyczące porad w zakresie edukacji i szkolenia, informacje o edukacji, obsługa gier w systemie on-line stosowana z sieciami informatycznymi, organizacja i obsługa konferencji, kongresów, sympozjów, konkursów oraz korespondencyjnych kursów, obsługa nieprzesyłanych publikacji elektronicznych on-line, organizowanie i prowadzenie pracowni komputerowych, organizowanie wystaw edukacyjnych dotyczących budowy i posługiwania się sprzętem komputerowym, publikacja elektroniczna on-line książek i periodyków.

(111) **183380** (220) 2004 02 16 (210) 276390
 (151) 2006 10 20 (441) 2004 05 17
 (732) Spokej Sp. z o.o., Kraków, PL.
 (540)



Kolor znaku: żółty, czerwony, czarny, biały

(531) 27.5.1, 29.1.1, 29.1.2, 29.1.8
 (510), (511) **08** pompki ręczne, scyzoryki, **09** kaski ochronne, koła ratunkowe, kapoki, pasy do pływania, lunety, maski, kostiumy i aparaty do nurkowania, okulary ochronne do uprawiania sportów, pławiki, **11** latarki, **12** wózki dziecięce, pompki do rowerów, pontony, rowery, wiosła, **19** baseny kąpielowe o konstrukcji niemetalowej: baseny dmuchane, **20** chodziki i kojce dla dzieci, leżaki, łóżka, materace dmuchane, parawany, śpiwory kempingowe, **22** drabinki sznurowe, hamaki, namioty, **25** buty narciarskie, piłkarskie, sportowe, czepki i kostiumy kąpielowe, kombinezony, **28** rękawice basebolowe, bokserskie, zabawki, wrotki, ciężary, przyrządy do ćwiczeń fizycznych, huśtawki, deski surfingowe, deskorolki, gry planszowe, ekspandery grzechotki, narty, rolki, kije hokejowe, basebolowe, lotki, hulajnogi, karty do gry, konie na biegunach, kręgle, lalki, hantle, łuki do strzelania, żyźworolki, maski, nakolanniki, nagolenniki, wiązania, ochraniacze, paintball, zabawki pluszowe, piłki do gier, pletwy, stoły bilardowe, latawce, rakiety do tenisa ziemnego, stołowego, badmintona,

rowery treningowe stacjonarne, rzutki, sanki, sprzęt wędkarski, tarce strzelnicze, trampoliny, ubranka dla lalek, układanki, zabawki, zabawki ruchome i sterowane radiem, dyski jako sprzęt lekkoatletyczny, sprzęt do tenisa stołowego: paletki, piłeczki, siatki, stoły, bandy, pokrowce na paletki, okładziny, uchwyty do siatek.

(111) **183381** (220) 2004 02 18 (210) 276560
 (151) 2006 11 14 (441) 2004 05 31
 (732) PANCAKE Aleksander Siekierczak, Poznań, PL.
 (540)



Kolor znaku: czarny, żółty

(531) 26.1.1, 27.5.1, 29.1.13

(510), (511) **30** naleśniki, wyroby na bazie mąki, sałatki owocowo-warzywne, **43** usługi świadczone przez naleśnikarnie, restauracje, bary, kawiarnie i bistra, realizacja zamówień telefonicznych, catering, dostawa zamówionego towaru pod wskazany adres.

(111) **183382** (220) 2004 02 25 (210) 276792
 (151) 2006 11 08 (441) 2004 05 31
 (732) Przedsiębiorstwo Handlowe „OPTIMA” Roman Chlebowski, Elbląg, PL.
 (540)



Kolor znaku: zielony, niebieski, czarny

(531) 27.5.1, 29.1.12

(510), (511) **35** usługi reklamowe, usługi prowadzenia sprzedaży hurtowej z: dozownikami papieru toaletowego i ręczników papierowych, chemią gospodarczą, czyszczywami papierowymi, pastami bhp, środkami dezynfekcyjnymi, ręcznymi urządzeniami do zachowania czystości, maszynami i urządzeniami czyszczącymi, materiałami eksploatacyjnymi do w/w urządzeń, środkami zapachowymi, koszami na śmieci, popielnicami, stojakami na czyszczywa, artykułami BHP, opakowaniami jednorazowymi, mydłami, mydłami w płynie, akcesoriami łazienkowymi, armaturą łazienkową.

(111) **183383** (220) 2004 02 27 (210) 276958
 (151) 2006 10 09 (441) 2004 05 31
 (732) SOBSMAK Sp. z o.o., Wołomin, PL.
 (540)



(531) 17.2.25, 26.13.25, 27.5.1

(510), (511) **29** mięso, mięso wołowe, wieprzowe, baranie, jagnięce, mięso ryb, mięso drobiowe, dziczyzna, ekstrakty mięsne, buliony

mięsne, koncentraty mięsne, wyroby wędliniarskie, wędliny, wędzonki, wyroby z mięsa wołowego, wieprzowego, baraniny, jagnięciny, mięsa ryb, mięsa drobiowego, dziczyzny, mięsne wyroby grillowe, mięsne wyroby garmazeryjne, wyroby na bazie mięsa, gotowe dania na bazie mięsa, pasztety, krokiety spożywcze, mięso konserwowane, suszone, gotowane, solone, konserwy mięsne, podroby, wyroby podrobowe, salcesony, szynki, balerony, polędwice, boczek, krwawa kiszka, flaki, kiełbasy, golonki.

(111) **183384** (220) 2004 03 05 (210) 277281
 (151) 2006 09 26 (441) 2004 06 14
 (732) KOMBUD Krzysztof Motel, Warszawa, PL.
 (540)

FOYER

LETOM

LAUDEL

(531) 27.5.1

(510), (511) **11** chłodnice do pieców, urządzenia, maszyny i instalacje do chłodzenia, chłodziarki, części instalacji do dmuchaw, elementy grzejne, grzejniki, kanały kominowe, urządzenia i instalacje do klimatyzacji, kominki domowe, aparatura i dźwigary do ładowania pieców, nawilżacze do grzejników centralnego ogrzewania, aparatura i urządzenia do oczyszczania powietrza, instalacje i urządzenia do ogrzewania powietrza, wyposażenie komory paleniska, przewody wodociągowe stanowiące części instalacji sanitarnych, różna wolno stojące i wbudowane do kominków i piekarników kuchennych, instalacje do sauny, instalacje i urządzenia do suszenia, aparaty i wyciągi do wentylacji, wentylatory klimatyzacyjne, wymienniki ciepła, **19** baseny kąpielowe niemetalowe, betonowe elementy budowlane, cement do palenisk, drewno do celów budowlanych, materiały niemetalowe ogniotrwałe, kominy niemetalowe, nasady kominowe niemetalowe, obudowy kominków, kamienie żaroodporne, szamota, kamienie łamane, kamień budowlany, granit, marmur, piaskowiec budowlany, figury z kamienia, betonu lub z marmuru, **37** prowadzenie usług w zakresie: gipsowania, hydrauliki, izolacji budynków i pomieszczeń, instalowanie oraz naprawa urządzeń klimatyzacyjnych, budowanie i czyszczenie kominów, instalowanie nasad kominowych, malowanie pomieszczeń i budynków, konstrukcji kominków domowych, murarstwa, instalowanie i naprawy ogrzewania pomieszczeń mieszkalnych, produkcyjnych i biurowych instalowanie i naprawy pieców, rozbiórka budynków, naprawy elementów drewnianych do kominków domowych, instalowanie i konserwacja oraz naprawy wyposażenia biur.

(111) **183385** (220) 2004 03 22 (210) 278122
 (151) 2006 10 17 (441) 2004 06 28
 (732) „KATI” Spółka z o.o., Płochocin, PL.
 (540)

Teera

Kolor znaku: bordowy

(531) 27.5.1, 29.1.1

(510), (511) **25** rajstopy.

(111) **183386** (220) 2004 03 30 (210) 278533
 (151) 2006 11 22 (441) 2004 07 12
 (732) „MASPEX WADOWICE” Spółka z ograniczoną odpowiedzialnością, Wadowice, PL.

(540)



Kolor znaku: zielony, czerwony, żółty, pomarańczowy, biały

(531) 19.7.1, 25.1.15, 27.5.1, 29.1.15

(510), (511) **32** napoje bezalkoholowe, wody mineralne, gazowane, niegazowane, soki owocowe, soki marchwiowe, soki przecierowe, soki owocowe, soki wieloowocowe, napoje owocowe, syropy, nektary.(111) **183387** (220) 2004 04 13 (210) 279187

(151) 2006 11 14 (441) 2004 07 26

(732) Zakład Mięсны „SMAK-EKO” Spółka z o.o., Górnó, PL.

(540)



(531) 26.1.2, 27.5.1

(510), (511) **29** bekon, dróób, flaki, kaszanka, kielbasy, konserwy, konserwy mięsne, mięsno, smalec, szynka, wędliny.(111) **183388** (220) 2004 04 13 (210) 279188

(151) 2006 11 14 (441) 2004 07 26

(732) Zakład Mięсны „SMAK-EKO” Spółka z o.o., Górnó, PL.

(540)



Kolor znaku: czerwony, czarny, biały, brązowy

(531) 3.4.13, 5.3.20, 26.1.2, 26.4.2, 29.1.14

(510), (511) **29** bekon, dróób, flaki, kaszanka, kielbasy, konserwy, konserwy mięsne, mięsno, smalec, szynka, wędliny.(111) **183389** (220) 2004 04 13 (210) 279198

(151) 2006 11 16 (441) 2004 07 26

(732) „EURO GYM” Ośrodek Ćwiczeń Siłowych Mirosław Wojtyła, Jaworzno, PL.

(540)



Kolor znaku: biały, czarny, pomarańczowy

(531) 2.1.3, 2.1.8, 26.11.3, 27.5.1, 29.1.1, 29.1.6, 29.1.8

(510), (511) **41** usługi: instruktorów gimnastyki, w zakresie poprawy kondycji fizycznej (kluby zdrowia), kultury fizycznej, prowadzenia sal ćwiczeń, siłowni, klubu fitness, organizowania zawodów sportowych, publikowania tekstów innych niż reklamowe, rozrywki, wypożyczenia sprzętu sportowego, usługi związane z organizacją wypoczynku, poradnictwo zawodowe w zakresie edukacji zdrowotnej, krzewienia kultury fizycznej i propagowania zdrowego stylu życia.(111) **183390** (220) 2004 04 14 (210) 279246

(151) 2006 11 16 (441) 2004 07 26

(732) Podróże Specjalistyczne Sklep Podróżnika Przemysław Chlebicki, Warszawa, PL.

(540) Polana

(510), (511) **18** plecaki turystyczne i szkolne, portfele, **20** śpiwory, **22** namioty, **25** buty sportowe i narciarskie, bielizna wchłaniająca pot, czapki, rękawiczki, odzież gotowa i wodoodporna, **28** kije, narty,wiązania do nart, wosk do nart, rakiety śnieżne.(111) **183391** (220) 2004 04 19 (210) 279528

(151) 2006 11 10 (441) 2004 07 26

(732) Plastmo Polska Spółka z o.o., Raszyn Janki, PL.

(540)



(531) 26.3.1, 26.5.1, 27.5.1

(510), (511) **06** materiały budowlane metalowe, instalacje odprowadzania wody metalowe, budowlana stolarka otworowa metalowa, **19** materiały budowlane niemetalowe, instalacje odprowadzania wody niemetalowe, budowlana stolarka otworowa niemetalowa.(111) **183392** (220) 2004 04 28 (210) 280017

(151) 2006 10 20 (441) 2004 08 09

(732) TWOLSH Consulting Group Piotr Gocki, Strzelce Opolskie, PL.

(540) TWOLSH

(510), (511) **35** doradztwo specjalistyczne oraz pomoc w zakresie prowadzenia działalności gospodarczej w szczególności: doradztwo z zakresu technik wytwarzania, organizacji działalności gospodarczej, logistyki, systemów zarządzania, certyfikacji wyrobów, certyfikacji systemów zarządzania, pośrednictwo handlowe polegające na kojarzeniu kontrahentów oraz pośredniczeniu w zawieraniu transakcji handlowych, **41** organizowanie i prowadzenie konferencji, seminariów i szkoleń, **42** projektowanie oprogramowania komputerowego.(111) **183393** (220) 2004 04 30 (210) 280224

(151) 2006 11 08 (441) 2004 08 09

(732) Adler Marcin, Poznań, PL.

(540)

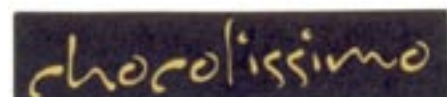

Kolor znaku: ciemnożółty, czarny

(531) 27.5.1, 29.1.12

(510), (511) **30** czekolada, wyroby czekoladowe, wyroby cukiernicze.(111) **183394** (220) 2004 06 06 (210) 281680

(151) 2006 11 23 (441) 2004 09 20

(732) P.P.H.U. „KARINEX” Krzysztof Bańkowski, Pabianice, PL.

(540)



Kolor znaku: niebieski, biały

(531) 26.1.1, 27.5.1, 29.1.4

(510), (511) **35** zebranie w jednym miejscu z korzyścią dla innych różnorodnych towarów, umożliwiające klientom oglądanie tych towarów w dogodny sposób i ich nabywanie, w specjalistycznym sklepie i/lub hurtowni, również poprzez Internet dla towarów jak: odzież, surowe materiały włókniste i tekstylne oraz materiały do wyściełania, wypełniania i uszczelniania, włókniny powlekanie klejem (flizelina), materiały impregnowane i nie przerobione włókiennicze, tkaniny i wyroby tekstylne, materiały obiciowe, płótna klejowe, sukna, przędza i nici, tkaniny elastyczne, tkaniny z włókna szklanego, brezenty, markizy, nakrycia stosowane w gospodarstwie domowym jak: pościel, serwetki tekstylne, obrusy, narzędzia, prowadzenie pośrednictwa w transakcjach handlowych dla innych przedsiębiorstw oraz prowadzenie przedstawicielstw handlowych podmiotów zagranicznych w kraju, reklamowanie, organizowanie targów i wystaw w celach handlowych, zaopatrywanie osób trzecich (zakupy produktów i usług), organizowanie i pomoc w prowadzeniu działalności gospodarczej, usługi importowo-eksportowe, usługi w zakresie dystrybucji materiałów reklamowych, prowadzenie promocji firm zagranicznych i krajowych w zakresie sprzedaży ich wyrobów.

(111) **183395** (220) 2004 06 23 (210) 282287

(151) 2006 12 21 (441) 2004 10 04

(732) Firma Handlowa A&S PARFUME FACTORY Marek Asenkowicz, Katowice, PL.

(540) CALIPSON

(510), (511) **03** wyroby perfumeryjne w tym: perfumy, wody toaletowe, woda lawendowa, woda kolońska, dezodoranty do użytku osobistego.

(111) **183396** (220) 2004 06 23 (210) 282289

(151) 2006 12 21 (441) 2004 10 04

(732) Firma Handlowa A&S PARFUME FACTORY Marek Asenkowicz, Katowice, PL.

(540) COOL MAN

(510), (511) **03** wyroby perfumeryjne w tym: perfumy, wody toaletowe, woda lawendowa, woda kolońska, dezodoranty do użytku osobistego.

(111) **183397** (220) 2005 01 12 (210) 289853

(151) 2006 09 28 (441) 2005 04 18

(732) Przedsiębiorstwo Produkcyjno-Handlowo-Usługowe „COLEX” Grzegorz Józwiak, Swarzędz, PL.

(540)

DOBRY SKLEP ROWEROWY

Kolor znaku: czerwony, biały

(531) 27.5.1, 29.1.1

(510), (511) **12** rowery, części zamienne do rowerów, **25** odzież i obuwie sportowe, **37** usługi w zakresie naprawy, konserwacji i montażu rowerów.

(111) **183398** (220) 2005 01 13 (210) 289865

(151) 2006 10 09 (441) 2005 04 18

(732) MIĘDZYNARODOWE TARGI GDAŃSKIE S.A., Gdańsk, PL.

(540)



Kolor znaku: czarny, czerwony

(531) 24.11.17, 27.5.1, 29.1.1, 29.1.8

(510), (511) **35** organizowanie wystaw i targów handlowych i reklamowych, pokazy towarów, promocja sprzedaży i usług na rzecz osób trzecich, usługi reklamowe, aukcje publiczne, wynajmowanie miejsc na umieszczenie ogłoszeń lub reklam, usługi w zakresie informacji handlowej, dystrybucja materiałów reklamowych, publikowanie tekstów reklamowych.

(111) **183399** (220) 2005 01 13 (210) 289866

(151) 2006 10 09 (441) 2005 04 18

(732) MIĘDZYNARODOWE TARGI GDAŃSKIE S.A., Gdańsk, PL.

(540)



Kolor znaku: żółty, granatowy

(531) 7.1.20, 26.1.1, 27.5.1, 29.1.2, 29.1.4

(510), (511) **35** organizowanie wystaw i targów handlowych i reklamowych, pokazy towarów, promocja sprzedaży i usług na rzecz osób trzecich, usługi reklamowe, aukcje publiczne, wynajmowanie miejsc na umieszczenie ogłoszeń lub reklam, usługi w zakresie informacji handlowej, dystrybucja materiałów reklamowych, publikowanie tekstów reklamowych.

(111) **183400** (220) 2005 01 13 (210) 289870

(151) 2006 10 09 (441) 2005 04 18

(732) C.T.I. TRAFFIC INDUSTRIES CO., LTD., Tainan, TW.

(540)



(531) 1.5.1, 26.1.2, 27.5.1

(510), (511) **12** konstrukcyjne części składowe samochodów i ich wyposażenie, tłoki, pierścienie tłokowe, tuleje cylindrowe, zawory, trzonki zaworów, tuleje silnikowe, pompy hamulcowe, cylinderki hamulcowe, przewody hamulcowe, cewki.

(111) **183401** (220) 2005 01 14 (210) 289920

(151) 2006 10 09 (441) 2005 04 18

(732) Biuro Usług Menedżerskich i Realizacji Zbigniew Trubisz, Jolanta Trubisz, Wrocław, PL.

(540) PASSIONA

(510), (511) **44** salony piękności.(111) **183402** (220) 2005 01 14 (210) 289939

(151) 2006 09 21 (441) 2005 04 18

(732) TELEWIZJA POLSAT Spółka Akcyjna, Warszawa, PL.

(540)



Kolor znaku: niebieski, biały, czerwony, szary

(531) 24.17.1, 26.4.3, 27.5.1, 29.1.1, 29.1.4, 29.1.6

(510), (511) **03** kosmetyki pielęgnacyjne i upiększające, **09** magnetyczne nośniki danych, kasety audio, kasety video, płyty CD, płyty DVD, gry komputerowe, **16** kalendarze, książki, czasopisma, wydawnictwa jednorazowe, notesy, pióra, długopisy, **18** wyroby ze skóry, torby, teczki, portfele, **25** odzież, nakrycia głowy, odzież gimnastyczna i sportowa, **28** gry i zabawki, sprzęt do różnych gier i dyscyplin sportowych, sprzęt wędkarski, **32** napoje bezalkoholowe, **35** prowadzenie agencji reklamowych, produkcja reklam telewizyjnych, radiowych, kinowych, prasowych, dystrybucja materiałów reklamowych, organizowanie wystaw w celach handlowych lub reklamowych, sprzedaż promocyjna dla osób trzecich, **38** prowadzenie agencji informacyjnych lub prasowych, emisja radiowa i telewizyjna, transmisja programów radiowych i telewizyjnych, przesyłanie informacji tekstowej i obrazowej, przesyłanie danych przy pomocy poczty elektronicznej, przekazu satelitarnego, telewizji kablowej, **39** organizowanie wycieczek na imprezy sportowe, **41** usługi w zakresie kultury fizycznej, produkcja filmów, programów telewizyjnych i radiowych, informacja o rekreacji, kluby zdrowia, konkursy edukacyjne i rozrywkowe, również za pośrednictwem sieci telefonii stacjonarnej, telefonii komórkowej, telewizji, publikowanie książek, montaż programów radiowych i telewizyjnych, organizowanie zawodów sportowych i obózów sportowych, obsługa urządzeń sportowych, usługi reporterskie, studia filmowe, studia nagrań, wypożyczanie sprzętu sportowego.

(111) **183403** (220) 2005 01 20 (210) 290115
(151) 2006 10 03 (441) 2005 05 02
(732) Zakłady Przemysłu Cukierniczego „MIESZKO”
Spółka Akcyjna, Racibórz, PL.
(540)



Kolor znaku: czerwony, żółty, biały, czarny, niebieski, brązowy
(531) 1.15.24, 9.1.10, 11.3.1, 27.5.1, 29.1.15
(510), (511) **30** kawa, herbata, kakao, ryż, tapioka, sago, kawa nienaturalna, mąka i produkty zbożowe, chleb, wyroby cukiernicze i słodkie, lody, miód, melasa (syropy), drożdże, proszek do pieczenia, sól, musztarda, ocet, sosy (przyprawy), przyprawy, lód.

(111) **183404** (220) 2005 01 20 (210) 290116
(151) 2006 10 03 (441) 2005 05 02
(732) Zakłady Przemysłu Cukierniczego „MIESZKO”
Spółka Akcyjna, Racibórz, PL.
(540)



Kolor znaku: żółty, niebieski, biały
(531) 1.15.24, 9.1.10, 11.3.1, 27.5.1, 29.1.15
(510), (511) **30** kawa, herbata, kakao, ryż, tapioka, sago, kawa nienaturalna, mąka i produkty zbożowe, chleb, wyroby cukiernicze i słodkie, lody, miód, melasa (syropy), drożdże, proszek do pieczenia, sól, musztarda, ocet, sosy (przyprawy), przyprawy, lód.

(111) **183405** (220) 2005 01 20 (210) 290117
(151) 2006 10 03 (441) 2005 05 02
(732) Zakłady Przemysłu Cukierniczego „MIESZKO”
Spółka Akcyjna, Racibórz, PL.
(540)



Kolor znaku: biały, brązowy, zielony, niebieski
(531) 1.15.24, 5.7.6, 25.7.17, 27.5.1, 29.1.3, 29.1.4, 29.1.6, 29.1.7
(510), (511) **30** kawa, herbata, kakao, ryż, tapioka, sago, kawa nienaturalna, mąka i produkty zbożowe, chleb, wyroby cukiernicze i słodkie, lody, miód, melasa (syropy), drożdże, proszek do pieczenia, sól, musztarda, ocet, sosy (przyprawy), przyprawy, lód.

(111) **183406** (220) 2005 01 24 (210) 290194
(151) 2006 10 03 (441) 2005 05 02
(732) Zakłady Przemysłu Cukierniczego MIESZKO S.A., Racibórz, PL.
(540)



Kolor znaku: zielony, żółty, niebieski, biały, brązowy
(531) 5.7.6, 25.1.15, 26.11.3, 27.5.1, 29.1.12
(510), (511) **30** kawa, herbata, kakao, ryż, tapioka, sago, kawa nienaturalna, mąka i produkty zbożowe, chleb, wyroby cukiernicze i słodkie, lody, miód, melasa (syropy), drożdże, proszek do pieczenia, sól, musztarda, ocet, sosy (przyprawy), przyprawy, lód.

(111) **183407** (220) 2005 01 24 (210) 290197
(151) 2006 10 03 (441) 2005 05 02
(732) Zakłady Przemysłu Cukierniczego MIESZKO S.A., Racibórz, PL.
(540)



Kolor znaku: złoty, brązowy, szary, zielony, niebieski, biały
(531) 5.5.3, 5.7.6, 25.1.15, 26.4.1, 26.4.2, 27.5.1, 29.1.15
(510), (511) **30** kawa, herbata, kakao, ryż, tapioka, sago, kawa nienaturalna, mąka i produkty zbożowe, chleb, wyroby cukiernicze i słodkie, lody, miód, melasa (syropy), drożdże, proszek do pieczenia, sól, musztarda, ocet, sosy (przyprawy), przyprawy, lód.

(111) **183408** (220) 2005 01 24 (210) 290198
(151) 2006 10 03 (441) 2005 05 02

(732) Zakłady Przemysłu Cukierniczego MIESZKO S.A., Racibórz, PL.
(540)

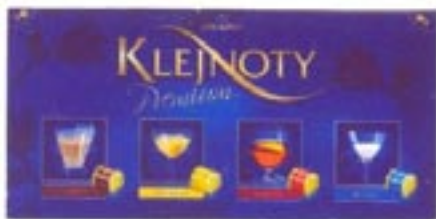

Kolor znaku: granatowy, złoty, jasnobrązowy, żółty, biały, czerwony, niebieski

(531) 5.5.3, 8.1.19, 11.3.1, 25.1.15, 26.4.1, 27.5.1, 29.1.15
(510), (511) **30** kawa, herbata, kakao, ryż, tapioka, sago, kawa nienaturalna, mąka i produkty zbożowe, chleb, wyroby cukiernicze i słodycze, lody, miód, melasa (syropy), drożdże, proszek do pieczenia, sól, musztarda, ocet, sosy (przyprawy), przyprawy, lód.

(111) **183409** (220) 2005 01 24 (210) 290239
(151) 2006 10 03 (441) 2005 05 02

(732) Przedsiębiorstwo Innowacyjno Wdrożeniowe „DELTA”
Kajetan Pyrzyński, Śrem, PL.

(540) EXPANDER FR

(510), (511) **01** środki do ognioochronnego zabezpieczania materiałów, w tym drewna, stali i wyrobów włókienniczych.

(111) **183410** (220) 2005 01 24 (210) 290272
(151) 2006 10 03 (441) 2005 05 02

(732) Zakłady Przemysłu Cukierniczego MIESZKO S.A., Racibórz, PL.
(540)



Kolor znaku: zielony, jasnozielony, brązowy, biały, czerwony

(531) 1.1.1, 1.1.12, 5.7.6, 24.9.2, 26.15.1, 27.5.1, 29.1.15
(510), (511) **30** kawa, herbata, kakao, ryż, tapioka, sago, kawa nienaturalna, mąka i produkty zbożowe, chleb, wyroby cukiernicze i słodycze, lody, miód, melasa (syropy), drożdże, proszek do pieczenia, sól, musztarda, ocet, sosy (przyprawy), przyprawy, lód.

(111) **183411** (220) 2004 12 20 (210) 289055
(151) 2006 09 18 (441) 2005 04 04

(732) Paczkowskie Zakłady Chemii Gospodarczej „Pollena”
Sp. z o.o., Paczków, PL.

(540) CLIX

(510), (511) **03** środki do prania i bielenia, proszki i preparaty do prania, proszki do mycia, czyszczenia i szorowania, preparaty antystatyczne, barwniki i detergenty, krochmale, pasty i płyny do prania, środki zmiękczone, sole i sody wybielające, sole kąpielowe, wosk pralniczy, płyny dezynfekujące, płyny pralnicze do mycia i płukania, płyny do mycia szyb, płyny do kąpieli, środki wybielające, mydła w kostce, pasty mydlane, mydła w płynie, szampony i płyny do włosów, proszki i mleczka do mycia i czyszczenia.

(111) **183412** (220) 2004 12 23 (210) 289269
(151) 2006 10 03 (441) 2005 04 04

(732) „ELMILK” Sp. z o.o., Szczecinek, PL.

(540) power milk

(510), (511) **29** napoje mleczne, mleko, mleko ukwaszone, jogurty, śmietana, kefir, maślanka, tłuszcze zwierzęce i roślinne, w postaci stałej i płynnej, sery, kremy, pasty, sosy i serki na bazie masła lub mar-

garyny, pasty do pieczywa na bazie produktów mlecznych, napoje mleko-podobne na bazie mleka lub tłuszczów roślinnych, w formie płynnej i w proszku.

(111) **183413** (220) 2004 12 24 (210) 289288
(151) 2006 09 21 (441) 2005 04 04

(732) „ROLMAST” Stanisław Łakomy spółka jawna, Czeluścin, PL.;
Przedsiębiorstwo Handlowo-Doradcze „AGRO-SERWIS” Kazimierz Ziarko, Sochaczew, PL.;
Przedsiębiorstwo Handlowo-Usługowo-Doradcze „DOKTOR” Ireneusz Wiese, Lotyń, PL.
(540)



Kolor znaku: czerwony, biały, czarny

(531) 3.3.1, 3.4.2, 3.4.11, 3.4.18, 27.5.1, 29.1.1
(510), (511) **05** dodatki do pasz dla zwierząt do celów leczniczych, **31** dodatki do pasz dla celów nieleczniczych, pasze dla zwierząt, premixy, mieszanki paszowe uzupełniające dla zwierząt hodowlanych, **44** hodowla zwierząt.

(551) wspólne prawo ochronne

(111) **183414** (220) 2004 12 27 (210) 289346
(151) 2006 10 04 (441) 2005 04 04

(732) Przedsiębiorstwo Wielobranżowe „AWIS” Kazimierz Olczak i S-ka Spółka Jawna, Kutno, PL.
(540)



Kolor znaku: niebieski, żółty

(531) 27.5.1, 29.1.2, 29.1.4
(510), (511) **43** usługi świadczone przez hotele w zakresie zakwaterowania i noclegów, rezerwacje hotelowe.

(111) **183415** (220) 2004 12 30 (210) 289495
(151) 2006 10 03 (441) 2005 04 04

(732) Laboratorium Kosmetyczne Dr Irena Eris Spółka Akcyjna,
Piaseczno, PL.
(540)



(531) 27.5.1

(510), (511) **03** kosmetyki, preparaty kosmetyczne, kremy, emulsje, płyny, żele, pianki, oliwki i balsamy do skóry, mydła, środki do mycia i kąpieli, środki do mycia, pielęgnacji i ochrony włosów, środki perfumeryjne, perfumy, wody toaletowe i kolońskie, olejki eteryczne, dezodoranty i środki przeciw poceniu, środki do makijażu i demakijażu, środki do pielęgnacji, malowania i ochrony ust, środki do pielęgnacji, malowania i ochrony paznokci, środki do higieny intymnej, środki do opalania i chroniące przed promieniowaniem ultrafioletowym, środki do samoopalania, środki do depilacji, pudry do makijażu, pudry po kąpieli, pudry higieniczne, środki do pielęgnacji zębów i jamy ustnej, artykuły toaletowe, **05** kosmetyki do celów leczniczych, kremy, emulsje, płyny, żele, pianki, oliwki i balsamy lecznicze, sole do kąpieli do celów medycznych, kąpiele lecznicze.

(111) **183416** (220) 2005 01 10 (210) 289739
(151) 2006 10 02 (441) 2005 04 18

(732) „ArcaBit” Spółka z o.o., Warszawa, PL.

(540)



Kolor znaku: szary, czarny

(531) 7.5.1, 27.5.1, 29.1.6

(510), (511) **35** pozyskiwanie danych do komputerowych baz danych, systematyzacja danych w komputerowych bazach danych, komputerowe zarządzanie plikami, wyszukiwanie informacji z plików komputerowych dla osób trzecich, **37** instalowanie, konserwacja i naprawy komputerów, **38** łączność poprzez terminale komputerowe, przesyłanie informacji tekstowej i obrazowej przy pomocy komputera, poczta elektroniczna, **41** publikowanie tekstów innych niż teksty reklamowe, edukacja, informacje o edukacji, **42** doradztwo w zakresie sprzętu komputerowego, aktualizacja oprogramowania komputerowego, odzyskiwanie danych komputerowych, powielanie oprogramowania komputerowego, programowanie komputerowe, projektowanie systemów komputerowych, wypożyczenie komputerów, aktualizacja oprogramowania komputerowego, instalacje oprogramowania komputerowego, konserwacja oprogramowania komputerowego, powielanie oprogramowania komputerowego, projektowanie oprogramowania komputerowego, wypożyczenie oprogramowania komputerowego, **45** doradztwo w sprawach bezpieczeństwa.

(111) **183417** (220) 2005 01 10 (210) 289740

(151) 2006 10 02 (441) 2005 04 18

(732) „ArcaBit” Spółka z o.o., Warszawa, PL.

(540)



(531) 27.5.1

(510), (511) **09** produkty sprzętowe oraz programowe rozwiązania zapewniające bezpieczeństwo danych na komputerze w szczególności przed wirusami.

(111) **183418** (220) 2005 01 19 (210) 290092

(151) 2006 10 09 (441) 2005 05 02

(732) SEVEN-SLOT Sp. z o.o., Kraków, PL.

(540) SEVEN-SLOT

(510), (511) **09** automaty do gier na żetony lub monety, **28** gry, zabawki, stoły bilardowe, stoły bilardowe uruchamiane monetą lub żetonem, monety i żetony do uruchamiania stołów bilardowych, kule bilardowe, kije bilardowe, okładziny do stołów bilardowych, urządzenia do zaznaczania punktów w bilardzie, końcówki do kijów bilardowych, gry automatyczne inne niż telewizyjne, gry automatyczne lub na żetony, oprzyrządowanie i urządzenia do gry w kręgle, kręgle, urządzenia do gry w rzutki, urządzenia do gry w strzałki, urządzenia do gry w lotki, urządzenia do gry w lotki uruchamiane monetą, tarcze do gry w rzutki, tarcze do gry w strzałki, tarcze do gry w lotki.

(111) **183419** (220) 2005 01 26 (210) 290328

(151) 2006 10 04 (441) 2005 05 02

(732) WAWEL Spółka Akcyjna, Kraków, PL.

(540) CaraCow

(510), (511) **30** wyroby cukiernicze i czekoladowe, słodczyce, czekolady, czekoladki, czekoladki nadziewane, ciastka, cukierki, pastylki i draże, wafle i wafelki, batony, chałwa, napoje na bazie czekolady, napoje na bazie kakao, napoje na bazie kawy, galaretki owocowe, galaretki w czekoladzie, galaretki w cukrze, rodzyнки i orzeszki w czekoladzie, **35** zgrupowanie na rzecz osób trzecich różnych towarów obejmujących wyroby cukiernicze i czekoladowe oraz słodczyce, pozwalające nabywcy wygodnie je oglądać i kupować w sklepach oraz na stronie internetowej, marketing, reklama w środkach masowego przekazu, rozpowszechnianie materiałów reklamowych.

(111) **183420** (220) 2005 01 26 (210) 290334

(151) 2006 09 19 (441) 2005 05 02

(732) „TAGO” Przedsiębiorstwo Przemysłu Cukierniczego Tadeusz Gołębiowski, Ciemne, PL.

(540)



Kolor znaku: biały, niebieski, żółty, czerwony, pomarańczowy, złoty, jasnobrązowy, kremowy

(531) 9.1.10, 25.1.15, 25.3.1, 27.5.1, 29.1.15

(510), (511) **30** pieczywo cukiernicze trwałe, ciastka, ciasteczek, ciastki, pomadki, karmelki, drażetki, wyroby cukiernicze.

(111) **183421** (220) 2005 01 26 (210) 290335

(151) 2006 09 19 (441) 2005 05 02

(732) „TAGO” Przedsiębiorstwo Przemysłu Cukierniczego Tadeusz Gołębiowski, Ciemne, PL.

(540)



Kolor znaku: biały, niebieski, żółty, czerwony, pomarańczowy, złoty, jasnobrązowy, kremowy

(531) 9.1.10, 25.1.15, 25.3.1, 27.5.1, 29.1.15

(510), (511) **30** pieczywo cukiernicze trwałe, ciastka, ciasteczek, ciastki, pomadki, karmelki, drażetki, wyroby cukiernicze.

(111) **183422** (220) 2005 01 28 (210) 290424

(151) 2006 11 23 (441) 2005 05 02

(732) ELEKTROMONTAŻ - POZNAŃ Spółka Akcyjna, Poznań, PL.

(540)



Kolor znaku: czerwony i odcienie

(531) 14.7.6, 26.5.1, 27.1.1, 27.5.1, 29.1.1

(510), (511) **09** urządzenia, aparatura i przyrządy elektryczne przełączające, transformujące, akumulatorowe i kontrolno-sterujące a w szczególności: pulpity, szafy, tablice, sterowniki, wyłączniki, urządzenia i układy do sterowania procesami przemysłowymi, a także żelazka elektryczne, **35** usługi prowadzenia agencji informacji handlowej, usługi prowadzenia hurtowni i sklepów z materiałami elektroinstalacyjnymi, doradztwo i pomoc w prowadzeniu działalności gospodarczej, pośrednictwo pracy, reklama na rzecz osób trzecich, **37** budownictwo, wznoszenie i remont budynków, nadzór budowlany, roboty budowlane instalacyjne, hydroinstalacyjne, elektroinstalacyjne, usługi montowania instalacji sterowniczych i sygnalizacyjnych, wznoszenie obiektów inżynierskich, a w tym elektroenergetycznych, telekomunikacyjnych i wodnych, prowadzenie linii energetycznych, telekomunikacyjnych, układanie rurociągów, wykonywanie szlaków kolejowych, portów lotniczych, wynajem maszyn i sprzętu budowlanego, **42** opracowywanie projektów budowlanych i urbanistycznych, projektowanie obiektów inżynierskich, projektowanie programów

i systemów komputerowych, projektowanie technologii, doradztwo techniczne, zwłaszcza budowlane, ekspertyzy inżynierskie.

(111) **183423** (220) 2005 01 27 (210) 290445
 (151) 2006 09 19 (441) 2005 05 02
 (732) Hubert Krzysztof Dulnik, Kielce, PL.
 (540) CURODENT
 (510), (511) **44** stomatologia, dentystyka, kosmetyka, salony piękności.

(111) **183424** (220) 2005 01 28 (210) 290451
 (151) 2006 09 19 (441) 2005 05 02
 (732) Spółdzielnia Inwalidów „ELEKTRON”, Szydłowiec, PL.
 (540) NTP-6
 (510), (511) **11** urządzenia grzewcze, nagrzewnice do pojazdów.

(111) **183425** (220) 2005 02 02 (210) 290591
 (151) 2006 09 25 (441) 2005 05 16
 (732) REFLEX Paweł Olech, Warszawa, PL.
 (540)



(531) 25.1.1, 26.1.1, 27.5.1, 27.7.23
 (510), (511) **10** prezerwatywy.

(111) **183426** (220) 2005 02 02 (210) 290592
 (151) 2006 09 25 (441) 2005 05 16
 (732) REFLEX Paweł Olech, Warszawa, PL.
 (540)



Kolor znaku: biały, szary, granatowy, czerwony, czarny
 (531) 14.1.13, 25.1.1, 26.1.1, 26.4.1, 27.5.1, 29.1.14
 (510), (511) **10** prezerwatywy.

(111) **183427** (220) 2005 02 02 (210) 290593
 (151) 2006 09 25 (441) 2005 05 16
 (732) REFLEX Paweł Olech, Warszawa, PL.
 (540)



Kolor znaku: żółty, beżowy, biały, czarny, granatowy
 (531) 5.7.12, 9.1.11, 25.1.1, 26.4.1, 27.5.1, 29.1.14
 (510), (511) **10** prezerwatywy.

(111) **183428** (220) 2005 02 02 (210) 290594
 (151) 2006 09 25 (441) 2005 05 16
 (732) REFLEX Paweł Olech, Warszawa, PL.

(540)



Kolor znaku: biały, niebieski, granatowy, czarny
 (531) 25.1.1, 26.1.1, 26.4.1, 27.5.1, 29.1.13
 (510), (511) **10** prezerwatywy.

(111) **183429** (220) 2005 02 02 (210) 290595
 (151) 2006 09 25 (441) 2005 05 16
 (732) REFLEX Paweł Olech, Warszawa, PL.
 (540)



Kolor znaku: biały, niebieski, granatowy, szary, beżowy
 (531) 1.15.15, 25.1.1, 26.4.1, 26.13.25, 27.5.1, 29.1.13
 (510), (511) **10** prezerwatywy.

(111) **183430** (220) 2005 02 02 (210) 290622
 (151) 2006 09 18 (441) 2005 05 16
 (732) „MULTIMODA” Michał Gorzkiewicz, Sławomir Radosiewicz
 Spółka Jawna, Łódź, PL.
 (540) LA MOREE
 (510), (511) **18** skóra i imitacje skóry oraz towary z tych materiałów
 zawarte w tej klasie, **25** rajstopy, skarpety, pończochy, wyroby poń-
 czosznice, bielizna, ubrania, buty i nakrycia głowy, **35** zgrupowanie
 na rzecz osób trzecich różnych towarów pozwalające nabywcy wy-
 godnie je oglądać i kupować w sklepie artykułami przemysłowymi.

(111) **183431** (220) 2005 02 02 (210) 290623
 (151) 2006 09 18 (441) 2005 05 16
 (732) „FOR ANN TOM PAP - E. Ignor, A.T. Ostrowski” Spółka Jawna,
 Łódź, PL.

(540) FOR ANN TOM PAP
 (510), (511) **16** taśmy papierowe, sznurki papierowe, przywieszki
 ozdobne z papieru do wiązanek kwiatowych, opakowania z papieru
 i materiały na opakowania z tworzyw sztucznych i papieru, **20** plec-
 ionki z wikliny i ze słomy, zdobniki z tworzyw sztucznych dołączone
 do kwiatów, zdobniki z tworzyw sztucznych dołączone do opakowań
 do kwiatów, **22** taśmy z materiałów włókienniczych, zdobniki z mate-
 rialów włókienniczych dołączone do kwiatów, zdobniki z materiałów
 włókienniczych dołączone do opakowań do kwiatów, **26** wstążki,
 wyroby pasmanteryjne, sztuczne kwiaty, sztuczne ozdobne części
 roślin.

(111) **183432** (220) 2005 02 03 (210) 290661
 (151) 2006 09 12 (441) 2005 05 16
 (732) „BELL” Przedsiębiorstwo Produkcyjno-Handlowo-Usługowe
 Krzysztof Tadeusz Pałyska, Joanna Mijalska-Pałyska, Józefów, PL.

(540) FULL OPTION
 (510), (511) **03** kosmetyki, środki kosmetyczne, perfumeryjne, upięk-
 szające, pielęgnujące i myjące do oczu, twarzy, szyi, zębów, ciała,
 włosów, szminki, pomadki, błyszczki i kredki do ust, cienie, kredki,
 tusze, ołówki do powiek, tusze do rzęs, ołówki do brwi, lakiery i od-
 żywki do paznokci.

(111) **183433** (220) 2005 02 03 (210) 290674
 (151) 2006 09 21 (441) 2005 05 16
 (732) MKS „Cracovia” Sportowa Spółka Akcyjna, Kraków, PL.
 (540) PASY GOL
 (510), (511) **20** drzewce flagowe, figurki graczy z drewna, wosku, gipsu lub tworzyw sztucznych, tablice ogłoszeniowe z drewna lub z tworzyw sztucznych, **25** buty piłkarskie, buty narciarskie, getry, kąpielówki, nakrycia głowy, koszule, koszulki sportowe, obuwie, obuwie sportowe, odzież, pantofle gimnastyczne, rękawice, ubrania dla kierowców, spodenki, spodnie, dresy sportowe, spódnice, swetry, szale, szaliki, taśmy do getrów pod stopy, czepki kąpielowe, kostiumy kąpielowe, marynarki, **28** artykuły gimnastyczne i sportowe, deski surfingowe, deskorolki, dętki do piłek do gry, dyski sportowe, ekspandery, przyrządy mechaniczne do gimnastyki, przyrządy gimnastyczne, gry, gry automatyczne inne niż na żetony oraz inne niż telewizyjne, gry planszowe, gry komputerowe inne niż telewizyjne, narty, narty wodne, piłki do gier, rowery treningowe stacjonarne, stoły bilardowe, stoły do tenisa stołowego, szachy, sprzęt wędkarski, wiązania narciarskie, zabawki, zabawki ruchome, **37** usługi w zakresie lakierowania pojazdów, usługi w zakresie prowadzenia myjni samochodowych, **39** usługi w zakresie biur turystycznych, usługi w zakresie konfekcjonowania towarów, usługi magazynowania i składowania towarów, usługi organizowania podróży i wycieczek, usługi związane z parkowaniem samochodów, usługi wynajmowania garaży i miejsc parkingowych, usługi wypożyczania samochodów osobowych, autobusów i samochodów ciężarowych, dystrybucja materiałów szkoleniowych.

(111) **183434** (220) 2005 02 07 (210) 290739
 (151) 2006 09 18 (441) 2005 05 16
 (732) Zakłady Chemiczne „POLICE” S.A., Police, PL.
 (540) Suma najlepszych składników
 (510), (511) **01** nawozy sztuczne, kwas siarkowy, kwas fosforowy, amoniak, mocznik, fluorokrzemian sodowy, **02** pigmenty tytanowe, **42** badania chemiczne, analizy chemiczne, doradztwo w sprawach bezpieczeństwa technicznego, usługi opracowywania projektów technicznych.

(111) **183435** (220) 2005 02 07 (210) 290740
 (151) 2006 09 18 (441) 2005 05 16
 (732) Zakłady Chemiczne „POLICE” S.A., Police, PL.
 (540)



Kolor znaku: niebieski, biały

(531) 26.4.1, 27.5.1, 29.1.4
 (510), (511) **01** nawozy sztuczne, kwas siarkowy, kwas fosforowy, amoniak, mocznik, fluorokrzemian sodowy, **02** pigmenty tytanowe, **42** badania chemiczne, analizy chemiczne, doradztwo w sprawach bezpieczeństwa technicznego, usługi opracowywania projektów technicznych.

(111) **183436** (220) 2005 02 07 (210) 290741
 (151) 2006 09 18 (441) 2005 05 16
 (732) Zakłady Chemiczne „POLICE” S.A., Police, PL.
 (540)



Kolor znaku: biały, brązowy

(531) 26.4.1, 27.5.1, 29.1.1
 (510), (511) **01** nawozy sztuczne, kwas siarkowy, kwas fosforowy, amoniak, mocznik, fluorokrzemian sodowy, **02** pigmenty tytanowe, **42** badania chemiczne, analizy chemiczne, doradztwo w sprawach bezpieczeństwa technicznego, usługi opracowywania projektów technicznych.

(111) **183437** (220) 2005 02 07 (210) 290742
 (151) 2006 09 18 (441) 2005 05 16

(732) Zakłady Chemiczne „POLICE” S.A., Police, PL.
 (540)



Kolor znaku: zielony, biały

(531) 26.4.1, 27.5.1, 29.1.3
 (510), (511) **01** nawozy sztuczne, kwas siarkowy, kwas fosforowy, amoniak, mocznik, fluorokrzemian sodowy, **02** pigmenty tytanowe, **42** badania chemiczne, analizy chemiczne, doradztwo w sprawach bezpieczeństwa technicznego, usługi opracowywania projektów technicznych.

(111) **183438** (220) 2005 02 07 (210) 290746
 (151) 2006 09 18 (441) 2005 05 16
 (732) W-MAZELTOV Kft., Budapest, HU.
 (540)



(531) 9.1.10, 14.1.18, 27.5.1

(510), (511) **16** papier, tektura oraz artykuły z papieru i tektury nie wymienione w innych klasach, druki, materiały do oprawiania książek, fotografie, artykuły piśmienne, kleje używane w piśmiennictwie i w gospodarstwie domowym, materiały artystyczne, pędzle do malowania, przybory do pisania na maszynie i przybory biurowe za wyjątkiem mebli, materiały do nauczania i szkoleniowe za wyjątkiem przyrządów, plastikowe materiały do pakowania nie wymienione w innych klasach, taśmy drukarskie, klocki drukarskie, **18** skóry wyprawione i materiały skóropodobne oraz towary wykonane ze skóry i materiałów skóropodobnych nie wymienione w innych klasach, skóry, kufry i torby podróżne, parasole, parasolki i laski, pejcze, uprząże i siodła, **25** ubrania, obuwie, nakrycia głowy, **35** reklama, zarządzanie biznesem, administrowanie biznesu, działalność biurowa.

(111) **183439** (220) 2005 02 07 (210) 290792
 (151) 2006 09 20 (441) 2005 05 16
 (732) „TURBO 1998” Sp. z o.o., Warszawa, PL.
 (540)



Kolor znaku: pomarańczowy

(531) 24.17.5, 27.5.1, 27.7.1, 29.1.1
 (510), (511) **25** odzież, obuwie, nakrycia głowy, **35** usługi w zakresie prowadzenia hurtowni i sklepów z odzieżą, obuwiem, nakryciami głowy.

(111) **183440** (220) 2005 02 09 (210) 290872
 (151) 2006 09 21 (441) 2005 05 16
 (732) AGROS NOVA Sp. z o.o., Warszawa, PL.
 (540) Łowicz. Domowy i pyszny na dokładkę.

(510), (511) **29** owoce, także leśne, warzywa konserwowane, suszone i gotowane, duszone owoce, mrożone owoce i warzywa, przetwory owocowe i/lub warzywne, sok (do celów kulinarnych), przecier i koncentrat pomidorowy, musy i puree owocowe, warzywno lub owocowo-warzywne, sałatki owocowe, warzywno i owocowo-warzywne, pikle, zupy i składniki do sporządzania zup, galaretki, dżemy, dżemy niskosłodzone, w tym z żurawin lub borówek, sosy z żurawin lub borówek, powidła, konfitury, marmolady, kompoty, **30** wyroby piekarnicze, cukiernicze i słodczyce, zwłaszcza z dodatkiem owoców lub o smaku owocowym, lody i desery mrożone, w tym z dodatkiem owoców lub o smaku owocowym, miód, musztarda, sosy, sosy słodkie, sosy do polewania deserów, sosy pikantne, sosy do sałat i sałatek, sosy

pomidorowe, ketchupy, majonezy, sosy do mięsa i ryb, przyprawy do sosów, przyprawy, **32** napoje bezalkoholowe, soki, nektary i napoje owocowe, wieloowocowe, warzywne oraz owocowo-warzywne, soki owocowe wysokosłodzone, wody stołowe, mineralne i smakowe, napoje izotoniczne i energetyczne, syropy, koncentraty, wyciągi, esencje i inne preparaty do produkcji napojów, napoje instant.

(111) **183441** (220) 2005 02 09 (210) 290873
(151) 2006 09 21 (441) 2005 05 16

(732) AGROS NOVA Sp. z o.o., Warszawa, PL.

(540) CHRUPMARCHEWKA

(510), (511) **32** napoje bezalkoholowe, soki, nektary i napoje owocowe, wieloowocowe, warzywne oraz owocowo-warzywne, przeciwciężkie soki i napoje owocowe, wieloowocowe, warzywne oraz owocowo-warzywne, syropy, koncentraty, wyciągi, esencje i inne preparaty do produkcji napojów, napoje instant.

(111) **183442** (220) 2005 02 09 (210) 290886
(151) 2006 10 04 (441) 2005 05 16

(732) Zakłady Przemysłu Cukierniczego MIESZKO S.A., Racibórz, PL.

(540) MIESZKO PISTACJA

(510), (511) **30** kawa, herbata, kakao, kawa nienaturalna, ryż, tapioka, sago, mąka i produkty zbożowe, chleb, wyroby cukiernicze i słodyczne, lody, miód, melasa (syropy), drożdże, proszek do pieczenia, sól, musztarda, ocet, sosy (przyprawy), przyprawy, lód.

(111) **183443** (220) 2005 02 09 (210) 290887
(151) 2006 10 04 (441) 2005 05 16

(732) Zakłady Przemysłu Cukierniczego MIESZKO S.A., Racibórz, PL.

(540) MIESZKO WIŚNIA

(510), (511) **30** kawa, herbata, kakao, kawa nienaturalna, ryż, tapioka, sago, mąka i produkty zbożowe, chleb, wyroby cukiernicze i słodyczne, lody, miód, melasa (syropy), drożdże, proszek do pieczenia, sól, musztarda, ocet, sosy (przyprawy), przyprawy, lód.

(111) **183444** (220) 2005 02 09 (210) 290889
(151) 2006 09 21 (441) 2005 05 16

(732) Przedsiębiorstwo Produkcji Farmaceutycznej „GEMI” Grzegorz Nowakowski, Karczew, PL.

(540) dr suszek

(510), (511) **05** farmaceutyki, syropy lecznicze, leki ziołowe.

(111) **183445** (220) 2005 02 09 (210) 290891
(151) 2006 09 21 (441) 2005 05 16

(732) Przedsiębiorstwo Produkcji Farmaceutycznej „GEMI” Grzegorz Nowakowski, Karczew, PL.

(540) alchinal

(510), (511) **05** farmaceutyki, syropy lecznicze, leki ziołowe.

(111) **183446** (220) 2005 02 10 (210) 290955
(151) 2006 09 26 (441) 2005 05 16

(732) „OBIEŻYŚWIAT” Katarzyna Sylwia Rajca-Kwaśniewska, Kraków, PL.

(540) OBIEŻYŚWIAT

(510), (511) **35** organizowanie targów i wystaw w celach reklamowych lub handlowych, usługi reklamowe, **39** transport pasażerski, pilotaż wycieczek, biura turystyczne, organizowanie podróży i wycieczek, rezerwacja miejsc na podróż, agencje turystyczne, zwiedzanie turystyczne, **41** organizowanie imprez i obozów sportowych, rozrywkowych, edukacyjnych, organizowanie obozów wakacyjnych, integracyjnych, rekreacyjnych, plenerowych w zakresie rozrywki, zabawy, wypoczynku, warsztaty edukacyjne, organizowanie bali, organizowanie konferencji, kongresów, seminariów, sympozjów, zjazdów, organizowanie kursów edukacyjnych, organizowanie wystaw z dziedziny kultury i edukacji.

(111) **183447** (220) 2005 02 14 (210) 291133
(151) 2006 09 26 (441) 2005 05 30

(732) FLORALAND-NASIONA Andrzej Pawelski, Legionowo, PL.

(540) Floraland twój partner w ogrodzie

(510), (511) **01** nawozy użyźniające glebę, **05** pestycydy, **06** metalowe złączki i szybko - złączki do rur, **07** sterowniki elektroniczne i mechaniczne

do automatycznego włączania i wyłączania dopływu wody, kosiarki spalinowe i elektryczne, opryskiwacze, narzędzia i przyrządy ogrodnicze w tym ręczne kosiarki ogrodnicze, opryskiwacze, **09** dozowniki nawozów, **12** wózki do transportu i przechowywania węży, **17** węże doprowadzające wodę do podlewania, złączki niemetalowe i szybko - złączki rur, elementy przyłączeniowe węży, **19** rury z tworzyw sztucznych dla systemów nawadniania, **21** zraszacze do kwiatów i roślin, zraszacze, zraszacze wynurzalne, mikro - zraszacze, kroplowniki lance i pistolety, linie kroplujące, końcówki wylotowe do węży zraszających.

(111) **183448** (220) 2005 02 14 (210) 291136
(151) 2006 10 02 (441) 2005 05 30

(732) Laboratorium Kosmetyczne Dr Irena Eris S.A., Piaseczno, PL.

(540)

Dr Irena Eris

(531) 27.5.1

(510), (511) **01** substancje i preparaty biologiczne i chemiczne stosowane w przemyśle kosmetycznym, **03** kosmetyki, kremy, emulsje, płyny, żele, oliwki i balsamy do skóry, mydła, środki do mycia i kąpieli, środki do mycia i pielęgnacji włosów, środki perfumeryjne, perfumy, wody toaletowe i kolońskie, olejki eteryczne, dezodoranty i środki przeciw poceniu, środki do makijażu i demakijażu, środki do pielęgnacji i malowania ust, środki do pielęgnacji i malowania paznokci, środki do higieny intymnej, środki do opalania i chroniące przed promieniowaniem ultrafioletowym, środki do samoopalania, środki do depilacji, pudry do makijażu, pudry po kąpieli, pudry higieniczne, środki do pielęgnacji zębów i jamy ustnej, artykuły toaletowe, **05** kosmetyki do celów leczniczych, kremy, emulsje, płyny, żele, oliwki i balsamy lecznicze, sole do kąpieli do celów medycznych, kąpiele lecznicze, **39** konfekcjonowanie artykułów kosmetycznych na rzecz osób trzecich, **41** usługi w zakresie prowadzenia i organizowania kursów, pokazów, szkoleń, konferencji, kongresów, pracowni specjalistycznych, seminariów, sympozjów, zjazdów, konkursów i edukacja w dziedzinie kosmetyki i kosmetologii, **42** usługi w zakresie badań naukowych i technicznych w dziedzinie kosmetologii i kosmetyki, usługi w zakresie badań skuteczności działania kosmetyków, usługi w zakresie badań metodą in vivo i in vitro, usługi w zakresie badań na modelach komórkowych, usługi w zakresie analiz chemicznych, biochemicznych, molekularnych, **43** usługi w zakresie prowadzenia hoteli, pensjonatów, domów wypoczynkowych, usługi w zakresie prowadzenia kawiarni, kafeterii, restauracji, usługi w zakresie prowadzenia ośrodków SPA, usługi w zakresie dostarczania potraw i napojów, usługi cateringowe, usługi zaopatrzenia w żywność i napoje, **44** usługi w zakresie prowadzenia klinik kosmetycznych, usługi w zakresie prowadzenia salonów kosmetycznych.

(111) **183449** (220) 2005 02 15 (210) 291172
(151) 2006 10 04 (441) 2005 05 30

(732) HORTEX HOLDING S.A., Warszawa, PL.

(540)



Kolor znaku: brązowy, pomarańczowy, żółty, biały, czerwony, zielony

(531) 1.15.17, 5.5.19, 26.2.1, 26.4.2, 27.5.1, 29.1.15

(510), (511) **32** piwo, wody niegazowane i gazowane, wody mineralne, stołowe, sodowe, napoje bezalkoholowe, soki, napoje i nektary owocowe, warzywne i owocowo-warzywne, zagęszczone soki owocowe i warzywne, soki przecierowe owocowe i warzywne, owocowo-warzywne, soki i napoje o obniżonej wartości energetycznej, owocowe, warzywne i owocowo-warzywne soki i napoje wzbogacone witaminami i/lub wapniem, sorbety, napoje izotoniczne, napoje energetyczne, napoje serwatkowe, syropy i preparaty do sporządzenia napojów, esencje do napojów, ekstrakty do napojów.

(111) **183450** (220) 2005 02 15 (210) 291173
(151) 2006 10 04 (441) 2005 05 30

(732) HORTEX HOLDING S.A., Warszawa, PL.

(540)



Kolor znaku: pomarańczowy, biały, czarny, żółty, brązowy, zielony, czerwony

(531) 3.1.1, 29.1.15

(510), (511) **32** piwo, wody niegazowane i gazowane, wody mineralne, stołowe, sodowe, napoje bezalkoholowe, soki, napoje i nektary owocowe, warzywno i owocowo-warzywno, zagęszczone soki owocowe i warzywno, soki przecierowe owocowe i warzywno, owocowo-warzywno, soki i napoje o obniżonej wartości energetycznej, owocowe, warzywno i owocowo-warzywno soki i napoje wzbogacone witaminami i/lub wapniem, sorbety, napoje izotoniczne, napoje energetyczne, napoje serwatkowe, syropy i preparaty do sporządzania napojów, esencje do napojów, ekstrakty do napojów.

(111) **183451** (220) 2005 02 18 (210) 291336
(151) 2006 09 20 (441) 2005 05 30

(732) TARGET GROUP Spółka z o.o., Warszawa, PL.

(540) TRÓJKĄT WARTOŚCI

(510), (511) **09** nośniki danych i informacji: taśmy, kasety, płyty kompaktowe, dyski optyczne, dyskietki komputerowe itp. z zapisem informacji o wynikach badań rynku, prowadzonych według dowolnie ustalonych kryteriów, przedstawionych w dowolnym układzie, ewentualnie wraz z narzędziami do dokonywania własnych selekcji przez użytkownika, **16** publikacje, książki, wydawnictwa periodyczne, aperiodyczne i akcydensowe, broszury, ulotki, plakaty, drukowane wkładki i arkusze prezentujące informacje w wynikach badań rynku prowadzonych według dowolnie ustalonych kryteriów, przedstawionych w dowolnym układzie, ewentualnie wraz z narzędziami do dokonywania własnych selekcji przez użytkownika, **35** badania rynku, przetwarzanie danych, tworzenie komputerowych baz danych, zarządzanie, prowadzenie i udostępnienie komputerowych baz danych - także w systemie on-line, zwłaszcza w zakresie wyników badań rynku prowadzonych według dowolnie ustalonych kryteriów, w szczególności dotyczących preferencji konsumenckich, przedstawionych w dowolnym układzie ewentualnie wraz z narzędziami do dokonywania własnych selekcji przez użytkownika.

(111) **183452** (220) 2005 02 18 (210) 291338
(151) 2006 09 20 (441) 2005 05 30

(732) TARGET GROUP Spółka z ograniczoną odpowiedzialnością, Warszawa, PL.

(540) KLUCZE SZCZĘŚCIA

(510), (511) **16** publikacje, książki, wydawnictwa periodyczne, aperiodyczne i akcydensowe, broszury, plakaty, drukowane ulotki, wkładki i arkusze, **35** reklama, badania rynku, przetwarzanie danych, tworzenie, prowadzenie i udostępnianie komputerowych baz danych - także w systemie on-line, **41** organizowanie konkursów.

(111) **183453** (220) 2005 02 18 (210) 291340
(151) 2006 09 20 (441) 2005 05 30

(732) TARGET GROUP Spółka z ograniczoną odpowiedzialnością, Warszawa, PL.

(540) EDITORIAL INDEX

(510), (511) **09** nośniki danych i informacji: taśmy, kasety, płyty kompaktowe, dyski optyczne, dyskietki komputerowe itp. z zapisem informacji o wynikach badań rynku, prowadzonych według dowolnie ustalonych kryteriów, przedstawionych w dowolnym układzie, ewentualnie wraz z narzędziami do dokonywania własnych selekcji przez użytkownika, **16** publikacje, książki, wydawnictwa periodyczne, aperiodyczne i akcydensowe, broszury, ulotki, plakaty, drukowane wkładki i arkusze prezentujące informacje w wynikach badań rynku prowadzonych według dowolnie ustalonych kryteriów, przed-

stawionych w dowolnym układzie, ewentualnie wraz z narzędziami do dokonywania własnych selekcji przez użytkownika, **35** badania rynku, przetwarzanie danych, tworzenie komputerowych baz danych, zarządzanie, prowadzenie i udostępnienie komputerowych baz danych - także w systemie on-line, zwłaszcza w zakresie wyników badań rynku prowadzonych według dowolnie ustalonych kryteriów, w szczególności dotyczących preferencji konsumenckich, przedstawionych w dowolnym układzie ewentualnie wraz z narzędziami do dokonywania własnych selekcji przez użytkownika.

(111) **183454** (220) 2005 02 18 (210) 291341
(151) 2006 09 20 (441) 2005 05 30

(732) TARGET GROUP Spółka z o.o., Warszawa, PL.

(540) BRAND ACCORDANCE

(510), (511) **09** nośniki danych i informacji: taśmy, kasety, płyty kompaktowe, dyski optyczne, dyskietki komputerowe itp. z zapisem informacji o wynikach badań rynku, prowadzonych według dowolnie ustalonych kryteriów, przedstawionych w dowolnym układzie, ewentualnie wraz z narzędziami do dokonywania własnych selekcji przez użytkownika, **16** publikacje, książki, wydawnictwa periodyczne, aperiodyczne i akcydensowe, broszury, ulotki, plakaty, drukowane wkładki i arkusze prezentujące informacje w wynikach badań rynku prowadzonych według dowolnie ustalonych kryteriów, przedstawionych w dowolnym układzie, ewentualnie wraz z narzędziami do dokonywania własnych selekcji przez użytkownika, **35** badania rynku, przetwarzanie danych, tworzenie komputerowych baz danych, zarządzanie, prowadzenie i udostępnienie komputerowych baz danych - także w systemie on-line, zwłaszcza w zakresie wyników badań rynku prowadzonych według dowolnie ustalonych kryteriów, w szczególności dotyczących preferencji konsumenckich, przedstawionych w dowolnym układzie ewentualnie wraz z narzędziami do dokonywania własnych selekcji przez użytkownika.

(111) **183455** (220) 2005 02 18 (210) 291342
(151) 2006 09 20 (441) 2005 05 30

(732) TARGET GROUP Spółka z o.o., Warszawa, PL.

(540) BRAND STATUS MODEL

(510), (511) **09** nośniki danych i informacji: taśmy, kasety, płyty kompaktowe, dyski optyczne, dyskietki komputerowe itp. z zapisem informacji o wynikach badań rynku, prowadzonych według dowolnie ustalonych kryteriów, przedstawionych w dowolnym układzie, ewentualnie wraz z narzędziami do dokonywania własnych selekcji przez użytkownika, **16** publikacje, książki, wydawnictwa periodyczne, aperiodyczne i akcydensowe, broszury, ulotki, plakaty, drukowane wkładki i arkusze prezentujące informacje w wynikach badań rynku prowadzonych według dowolnie ustalonych kryteriów, przedstawionych w dowolnym układzie, ewentualnie wraz z narzędziami do dokonywania własnych selekcji przez użytkownika, **35** badania rynku, przetwarzanie danych, tworzenie komputerowych baz danych, zarządzanie, prowadzenie i udostępnienie komputerowych baz danych - także w systemie on-line, zwłaszcza w zakresie wyników badań rynku prowadzonych według dowolnie ustalonych kryteriów, w szczególności dotyczących preferencji konsumenckich, przedstawionych w dowolnym układzie ewentualnie wraz z narzędziami do dokonywania własnych selekcji przez użytkownika.

(111) **183456** (220) 2005 02 18 (210) 291343
(151) 2006 09 20 (441) 2005 05 30

(732) TARGET GROUP Spółka z o.o., Warszawa, PL.

(540) RELATIONSHIP EQUITY MODEL

(510), (511) **09** nośniki danych i informacji: taśmy, kasety, płyty kompaktowe, dyski optyczne, dyskietki komputerowe itp. z zapisem informacji o wynikach badań rynku, prowadzonych według dowolnie ustalonych kryteriów, przedstawionych w dowolnym układzie, ewentualnie wraz z narzędziami do dokonywania własnych selekcji przez użytkownika, **16** publikacje, książki, wydawnictwa periodyczne, aperiodyczne i akcydensowe, broszury, ulotki, plakaty, drukowane wkładki i arkusze prezentujące informacje w wynikach badań rynku prowadzonych według dowolnie ustalonych kryteriów, przedstawionych w dowolnym układzie, ewentualnie wraz z narzędziami do dokonywania własnych selekcji przez użytkownika, **35** badania rynku, przetwarzanie danych, tworzenie komputerowych baz danych, zarządzanie, prowadzenie i udostępnienie komputerowych baz danych - także w systemie on-line, zwłaszcza w zakresie wyników badań rynku

prowadzonych według dowolnie ustalonych kryteriów, w szczególności dotyczących preferencji konsumenckich, przedstawionych w dowolnym układzie ewentualnie wraz z narzędziami do dokonywania własnych selekcji przez użytkownika.

(111) **183457** (220) 2005 02 18 (210) 291344
(151) 2006 09 20 (441) 2005 05 30

(732) TARGET GROUP Spółka z o.o., Warszawa, PL.

(540) BRAND POTENTIAL MATRIX

(510), (511) **09** nośniki danych i informacji: taśmy, kasety, płyty kompaktowe, dyski optyczne, dyskietki komputerowe itp. z zapisem informacji o wynikach badań rynku, prowadzonych według dowolnie ustalonych kryteriów, przedstawionych w dowolnym układzie, ewentualnie wraz z narzędziami do dokonywania własnych selekcji przez użytkownika, **16** publikacje, książki, wydawnictwa periodyczne, aperiodyczne i akcydensowe, broszury, ulotki, plakaty, drukowane wkładki i arkusze prezentujące informacje w wynikach badań rynku prowadzonych według dowolnie ustalonych kryteriów, przedstawionych w dowolnym układzie, ewentualnie wraz z narzędziami do dokonywania własnych selekcji przez użytkownika, **35** badania rynku, przetwarzanie danych, tworzenie komputerowych baz danych, zarządzanie, prowadzenie i udostępnienie komputerowych baz danych - także w systemie on-line, zwłaszcza w zakresie wyników badań rynku prowadzonych według dowolnie ustalonych kryteriów, w szczególności dotyczących preferencji konsumenckich, przedstawionych w dowolnym układzie ewentualnie wraz z narzędziami do dokonywania własnych selekcji przez użytkownika.

(111) **183458** (220) 2005 02 18 (210) 291345
(151) 2006 09 20 (441) 2005 05 30

(732) TARGET GROUP Spółka z o.o., Warszawa, PL.

(540) CONSUMER DYNAMICS MODEL

(510), (511) **09** nośniki danych i informacji: taśmy, kasety, płyty kompaktowe, dyski optyczne, dyskietki komputerowe itp. z zapisem informacji o wynikach badań rynku, prowadzonych według dowolnie ustalonych kryteriów, przedstawionych w dowolnym układzie, ewentualnie wraz z narzędziami do dokonywania własnych selekcji przez użytkownika, **16** publikacje, książki, wydawnictwa periodyczne, aperiodyczne i akcydensowe, broszury, ulotki, plakaty, drukowane wkładki i arkusze prezentujące informacje w wynikach badań rynku prowadzonych według dowolnie ustalonych kryteriów, przedstawionych w dowolnym układzie, ewentualnie wraz z narzędziami do dokonywania własnych selekcji przez użytkownika, **35** badania rynku, przetwarzanie danych, tworzenie komputerowych baz danych, zarządzanie, prowadzenie i udostępnienie komputerowych baz danych - także w systemie on-line, zwłaszcza w zakresie wyników badań rynku prowadzonych według dowolnie ustalonych kryteriów, w szczególności dotyczących preferencji konsumenckich, przedstawionych w dowolnym układzie ewentualnie wraz z narzędziami do dokonywania własnych selekcji przez użytkownika.

(111) **183459** (220) 2005 02 21 (210) 291383
(151) 2006 10 03

(732) „JEFFERSON'S STEAK HOUSE” Robert Walczak, Przylep, PL.

(540)

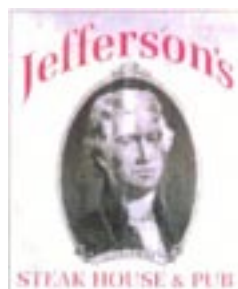

Kolor znaku: biały, czerwony, szary, fioletowy, czarny

(531) 2.1.1, 27.5.1, 29.1.12

(510), (511) **43** prowadzenie restauracji, pubów, kawiarni, barów szybkiej obsługi, barów sałatkowych, usługi gastronomiczne, podawanie potraw i napojów, zaopatrywanie w żywność.

(111) **183460** (220) 2005 02 24 (210) 291595

(151) 2006 11 23 (441) 2005 05 30

(732) Maspex Wadowice Sp. z o.o., Wadowice, PL.

(540) G-POWER

(510), (511) **32** aperityfy bezalkoholowe, pastylki do napojów gazowanych, bezalkoholowe wyciągi z owoców, ekstrakty owocowe bezalkoholowe, esencje do produkcji napojów, koktajle bezalkoholowe, lemoniada, napoje bezalkoholowe, napoje izotoniczne, napoje serwatkowe, nektary owocowe, soki owocowe, wody gazowane, proszki do napojów gazowanych, syropy do napojów, esencje do produkcji napojów, napoje gazowane, soki warzywne, woda mineralna.

(111) **183461** (220) 2004 10 21 (210) 291775

(151) 2006 09 22 (441) 2005 08 08

(732) JSL CONCEPTS LIMITED, Wembley, GB.

(540) JSL Concepts JSL, Where great ideas begin

(510), (511) **35** usługi reklamowe na rzecz osób trzecich, dystrybucja gadżetów reklamowych, rozpowszechnianie materiałów reklamowych, próbek, prospektów, promocja towarów na rzecz osób trzecich.

(111) **183462** (220) 2005 03 01 (210) 291825

(151) 2006 11 07 (441) 2005 06 13

(732) „PIERRE RENÉ” Sp.z o.o., Ustka, PL.

(540) DISTINCT

(510), (511) **03** produkty kosmetyczne, perfumy, olejki eteryczne, dezodoranty, tusze do rzęs, lakiery do paznokci, pomadki do ust.

(111) **183463** (220) 2005 03 07 (210) 292083

(151) 2006 11 15 (441) 2005 06 13

(732) ABRANETIS Sp. z o.o., Wrocław, PL.

(540)



Kolor znaku: czarny, czerwony, szary, biały

(531) 26.4.3, 27.5.1, 29.1.13

(510), (511) **16** książki, podręczniki, albumy, almanachy, czasopisma i inne materiały publikowane, katalogi, broszury, afisze, plakaty, kalendarze, karty pocztowe, **35** usługi w zakresie reklamy oraz reklamy za pośrednictwem sieci komputerowej, dystrybucji i rozpowszechniania materiałów reklamowych, doradztwo w zakresie organizacji i zarządzania działalnością gospodarczą, **41** usługi wydawnicze w zakresie publikowania książek, czasopism i periodyków, usługi w zakresie obsługi publikacji elektronicznych on-line oraz publikacje elektroniczne on-line książek i periodyków, usługi w zakresie obsługi centrów konferencyjnych, usługi w zakresie organizacji przyjęć rozrywkowych, **42** usługi w zakresie zarządzania prawami wyłącznymi, tworzenia i utrzymywania stron internetowych dla osób trzecich, doradztwo w zakresie opracowań naukowo-technicznych oraz doradztwo w zakresie własności intelektualnej, **43** usługi hoteli, pensjonatów, restauracji, kawiarni, cukierni, usługi cateringowe, usługi w zakresie organizacji przyjęć konsumpcyjnych.

(111) **183464** (220) 2005 03 08 (210) 292168

(151) 2006 09 29 (441) 2005 06 13

(732) Ziębińska Maria i Ziębiński Stanisław „ICE-MASTRY”

Spółka Jawna, Czaniec, PL.

(540) RIMO

(510), (511) **30** lody, lody spożywcze, lody spożywcze w proszku, sorbety jako lody, torty lodowe, rolady lodowe, jogurt mrożony, napoje chłodzące na bazie czekolady, napoje chłodzące na bazie kakao, napoje chłodzące na bazie kawy, napoje chłodzące na bazie herbaty, mrożone wyroby mączne, mrożone pierogi, kluski i pizza, schłodzone desery, pianki i musy, ciasta mrożone, ciasta i wyroby cukiernicze, słodczyce, cukierki, środki wiążące do lodów spożywczych, biszkopoty, chałwa, czekolada, herbatniki, herbatniki petit-beurre, galaretki owocowe, jadalne ozdoby do ciast, pierniki, placki, pomadki, pralinki,

ekstrakt do celów spożywczych, słód do herbatników, suchary, syrop cukrowy do celów spożywczych.

(111) **183465** (220) 2005 03 08 (210) 292174
 (151) 2006 09 29 (441) 2005 06 13
 (732) Ziębińska Maria i Ziębiński Stanisław „ICE-MASTRY”
 Spółka Jawna, Czaniec, PL.
 (540)



Kolor znaku: biały, brązowy, czerwony, granatowy, pomarańczowy, żółty i jego odcienie

(531) 3.2.9, 8.1.18, 26.1.2, 26.11.1, 27.5.1, 29.1.15
 (510), (511) **30** lody, lody spożywcze, lody spożywcze w proszku, sorbety jako lody, torty lodowe, rolady lodowe, jogurt mrożony, napoje chłodzące na bazie czekolady, napoje chłodzące na bazie kakao, napoje chłodzące na bazie kawy, napoje chłodzące na bazie herbaty, mrożone wyroby mączne, mrożone pierogi i kluski, schłodzone desery, pianki i musy, ciasta mrożone, ciasta i wyroby cukiernicze, środki wiążące do lodów spożywczych.

(111) **183466** (220) 2005 03 08 (210) 292184
 (151) 2006 10 04 (441) 2005 06 13
 (732) Zakłady Przemysłu Cukierniczego MIESZKO S.A., Racibórz, PL.
 (540) MIESZKO AMORETTA
 (510), (511) **30** kawa, herbata, kakao, kawa nienaturalna, ryż, tapioka, sago, mąka i produkty zbożowe, chleb, wyroby cukiernicze i słodyczne, lody, miód, melasa (syropy), drożdże, proszek do pieczenia, sól, musztarda, ocet, sosy (przyprawy), przyprawy, lód.

(111) **183467** (220) 2005 03 11 (210) 292326
 (151) 2006 09 28 (441) 2005 06 13
 (732) HEXAL POLSKA Spółka z o.o., Warszawa, PL.
 (540) DRONIAN
 (510), (511) **05** produkty farmaceutyczne i weterynaryjne, środki sanitarne do celów medycznych, substancje dietetyczne do celów leczniczych, żywność dla niemowląt, plastry, materiały opatrunkowe, materiały do plombowania zębów, woski dentystyczne, środki odkażające, środki do zwalczania robactwa, fungicydy, herbicydy.

(111) **183468** (220) 2005 03 14 (210) 292362
 (151) 2006 09 26 (441) 2005 06 27
 (732) „FINWAL” P.H.U. Andrzej Obydź, Poznań, PL.
 (540)



Kolor znaku: czerwony, niebieski

(531) 1.3.1, 27.5.1, 29.1.12
 (510), (511) **29** ryby nieżywe, filety rybne, konserwy rybne, małe nieżywe, mięso, mleko i produkty mleczne, żywność produkowana z ryb, skorupiaki nieżywe, ślimaki nieżywe, ryby solone i mrożone, **32** piwo, wody mineralne i gazowane oraz inne napoje bezalkoholowe, napoje owocowe i soki owocowe, syropy i inne preparaty do produkcji napojów, **39** usługi transportowe wyspecjalizowanym sprzętem samochodowym, usługi pakowania i składowania towarów.

(111) **183469** (220) 2005 03 14 (210) 292370
 (151) 2006 09 26 (441) 2005 06 27

(732) Janusz Ratomski, Słupsk, PL.
 (540)

WGP

Kolor znaku: zielony

(531) 27.5.1, 29.1.3
 (510), (511) **04** paliwo gazowe, **11** armatura regulacyjna i bezpieczeństwa dla urządzeń gazowych, **12** zbiorniki paliwa (gazu) w pojazdach.

(111) **183470** (220) 2005 03 14 (210) 292409
 (151) 2006 09 19 (441) 2005 06 27
 (732) Firma Handlowo-Usługowa „SĘKPOL” - Jan Kowal,
 Gręboszów, PL.
 (540)



Kolor znaku: czarny, biały, niebieski, czerwony, szary w odcieniach

(531) 1.17.11, 5.1.20, 6.3.11, 7.15.8, 26.1.5, 26.11.3, 27.5.1, 29.1.15
 (510), (511) **19** drewno, drewno budowlane, wyroby z drewna dla budownictwa, drzwi, okna, parapety, podłogi, parkiety, mozaiki, schody, balustrady, listwy wykończeniowe, boazerie, tarcica, pali-sady drewniane, więźba dachowa, pokrycia dachowe niemetalowe, bale, niemetalowe konstrukcje budynków, domy drewniane, altany, ogrodzenia niemetalowe, drewniane elementy architektury ogrodowej, **40** usługi stolarskie i ciesielskie, usługi tartaczne.

(111) **183471** (220) 2005 03 18 (210) 292674
 (151) 2006 10 04 (441) 2005 06 27
 (732) Zakłady Przemysłu Cukierniczego MIESZKO S.A., Racibórz, PL.
 (540) ZOZOŁOWE ZABAWY

(510), (511) **30** kawa, herbata, kakao, ryż, tapioka, sago, kawa nienaturalna, mąka i produkty zbożowe, chleb, wyroby cukiernicze i słodyczne, lody, miód, melasa (syropy), drożdże, proszek do pieczenia, sól, musztarda, ocet, sosy (przyprawy), przyprawy, lód, **38** transmisja programów telewizyjnych w tym za pomocą stacji naziemnych, sieci kablowych i satelitarnych oraz światowej sieci komputerowej, **41** edukacja, produkcja filmów, organizowanie zabaw i imprez sportowych, usługi w zakresie gier i publikacji on-line, rozrywka, usługi klubowe w zakresie nauczania i rozrywki, organizowanie konkursów edukacyjnych i/lub rozrywkowych, organizowanie zabaw lunaparkowych, usługi w zakresie mikro-wydawnictw, montaż programów telewizyjnych i radiowych, organizowanie balów, w tym balów dla dzieci, nauczanie przedszkolne, organizowanie przedstawień teatralnych, programy telewizyjne w tym rozrywkowe.

(111) **183472** (220) 2005 03 18 (210) 292675
 (151) 2006 10 04 (441) 2005 06 27

(732) Zakłady Przemysłu Cukierniczego MIESZKO S.A., Racibórz, PL.
 (540) ZOZOŁOWA ORKIESTRA

(510), (511) **30** kawa, herbata, kakao, ryż, tapioka, sago, kawa nienaturalna, mąka i produkty zbożowe, chleb, wyroby cukiernicze i słodyczne, lody, miód, melasa (syropy), drożdże, proszek do pieczenia, sól, musztarda, ocet, sosy (przyprawy), przyprawy, lód, **38** transmisja programów telewizyjnych w tym za pomocą stacji naziemnych, sieci kablowych i satelitarnych oraz światowej sieci komputerowej, **41** edukacja, produkcja filmów, organizowanie zabaw i imprez sportowych, usługi w zakresie gier i publikacji on-line, rozrywka, usługi klubowe w zakresie nauczania i rozrywki, organizowanie konkursów edukacyjnych i/lub rozrywkowych, organizowanie zabaw lunaparkowych, usługi w zakresie mikro-wydawnictw, montaż programów

telewizyjnych i radiowych, organizowanie balów, w tym balów dla dzieci, nauczanie przedszkolne, organizowanie przedstawień teatralnych, programy telewizyjne w tym rozrywkowe.

(111) **183473** (220) 2005 03 20 (210) 292681
(151) 2006 10 04 (441) 2005 06 27
(732) BIONAT Spółka Akcyjna, Kraków, PL.
(540)



Kolor znaku: brązowy

(531) 27.5.1, 29.1.7

(510), (511) **30** mieszanki wieloziarniste do wytwarzania pieczywa.

(111) **183474** (220) 2005 03 20 (210) 292682
(151) 2006 10 04 (441) 2005 06 27
(732) BIONAT Spółka Akcyjna, Kraków, PL.
(540)



Kolor znaku: ciemnozielony, jasnozielony

(531) 27.5.1, 29.1.3

(510), (511) **30** mieszanki wieloziarniste do wytwarzania pieczywa.

(111) **183475** (220) 2005 03 20 (210) 292684
(151) 2006 10 04 (441) 2005 06 27
(732) BIONAT Spółka Akcyjna, Kraków, PL.
(540)



Kolor znaku: biały, niebieski, żółty

(531) 27.5.1, 29.1.13

(510), (511) **29** probiotyczne środki spożywcze (naturalne ziarna kefiru kaukaskiego z probiotykiem NCFM).

(111) **183476** (220) 2005 03 21 (210) 292765
(151) 2006 09 26 (441) 2005 06 27
(732) Zakłady Przemysłu Cukierniczego MIESZKO S.A., Racibórz, PL.
(540)



Kolor znaku: biały, różowy, grafitowy

(531) 27.5.1, 29.1.13

(510), (511) **30** kawa, herbata, kakao, ryż, tapioka, sago, kawa nienaturalna, mąka i produkty zbożowe, chleb, wyroby cukiernicze i słodczyce, lody, miód, melasa (syropy), drożdże, proszek do pieczenia, sól, musztarda, ocet, sosy (przyprawy), przyprawy, lód, **38** transmisja programów telewizyjnych, w tym za pomocą stacji naziemnych, sieci kablowych i satelitarnych oraz światowej sieci komputerowej, **41** edukacja, produkcja filmów, organizowanie zabaw i imprez sportowych, usługi w zakresie gier i publikacji on-line, rozrywka, usługi klubowe w zakresie nauczania i rozrywki, organizowanie konkursów edukacyjnych i/lub rozrywkowych, organizowanie zabaw lunaparkowych, usługi w zakresie mikro-wydawnictw, montaż programów telewizyjnych i radiowych, organizowanie balów, w tym balów dla dzieci, nauczanie przedszkolne, organizowanie przedstawień teatralnych, programy telewizyjne, w tym rozrywkowe.

(111) **183477** (220) 2005 03 25 (210) 292920
(151) 2006 10 09 (441) 2005 06 27
(732) Zakłady Przemysłu Cukierniczego MIESZKO S.A., Racibórz, PL.
(540) GUMINI DINOS
(510), (511) **30** kawa, herbata, kakao, ryż, tapioka, sago, kawa naturalna, mąka i produkty zbożowe, chleb, wyroby cukiernicze i słodczyce, lody, miód, melasa (syropy), drożdże, proszek do pieczenia, sól, musztarda, ocet, sosy (przyprawy), przyprawy, lód.

(111) **183478** (220) 2005 03 25 (210) 292921
(151) 2006 10 09 (441) 2005 06 27
(732) Zakłady Przemysłu Cukierniczego MIESZKO S.A., Racibórz, PL.
(540) GUMINI BENDOS
(510), (511) **30** kawa, herbata, kakao, ryż, tapioka, sago, kawa naturalna, mąka i produkty zbożowe, chleb, wyroby cukiernicze i słodczyce, lody, miód, melasa (syropy), drożdże, proszek do pieczenia, sól, musztarda, ocet, sosy (przyprawy), przyprawy, lód.

(111) **183479** (220) 2005 03 25 (210) 292922
(151) 2006 10 09 (441) 2005 06 27
(732) Zakłady Przemysłu Cukierniczego MIESZKO S.A., Racibórz, PL.
(540) GUMINI BUBOS
(510), (511) **30** kawa, herbata, kakao, ryż, tapioka, sago, kawa naturalna, mąka i produkty zbożowe, chleb, wyroby cukiernicze i słodczyce, lody, miód, melasa (syropy), drożdże, proszek do pieczenia, sól, musztarda, ocet, sosy (przyprawy), przyprawy, lód.

(111) **183480** (220) 2005 03 31 (210) 293150
(151) 2006 09 20 (441) 2005 07 11
(732) PPHU „SIGMA” Bogdan Sierociński, Moszczenica, PL.
(540)



Kolor znaku: szaroszary, ciemnoszary, czerwony, czarny

(531) 25.7.1, 27.5.1, 29.1.1, 29.1.8

(510), (511) **25** ubrania i nakrycia głowy, **37** usługi budowlane i remontowe.

(111) **183481** (220) 2005 04 01 (210) 293189
(151) 2006 09 28 (441) 2005 07 11
(732) D 3 T-SHIRTS Wojciech Kaczmarek, Poznań, PL.
(540)



(531) 1.15.24, 26.1.2

(510), (511) **25** t-shirty, koszule, koszulki gimnastyczne, nauszniki (odzież), odzież gotowa, odzież na gimnastykę, odzież wodoodporna, okrycia wierzchnie (odzież), daszki do osłony przed słońcem, obuwie plażowe, ubiory plażowe, podkoszulki, pulowery, skarpetki, slipy, spodnie, koszulki sportowe, buty sportowe, spódnice, sukienki, swetry, trykoty (ubrania), ubrania, bluzki koszulowe, stroje kąpielowe, nakrycia głowy (odzież).

(111) **183482** (220) 2005 04 04 (210) 293299
(151) 2006 09 29 (441) 2005 07 11
(732) LINK4 Towarzystwo Ubezpieczeń S.A., Warszawa, PL.
(540) LINK4 DOCENIA DOBRYCH KIEROWCÓW
(510), (511) **12** pojazdy, akcesoria samochodowe, części samochodowe zawarte w tej klasie, urządzenia antywłamaniowe do pojazdów, alarmy antywłamaniowe do pojazdów, autoalarmy, **16** artykuły piśmienne zawarte w tej klasie, artykuły biurowe z wyjątkiem mebli,

papier, wyroby z papieru i tektury zawarte w tej klasie, książki, gazety, czasopisma, publikacje, periodyki, materiały instruktażowe i do nauczania, afisze, albumy, atlasy, almanachy, blankiety, broszury, druki, formularze, kalendarze, katalogi, mapy, mapy samochodowe, mapy geograficzne, naklejki, nalepki, obwoluty, okładki papierowe na dokumenty, prospekty, plakaty, rysunki, skorowidze, zakładki do książek, kartki okolicznościowe, chorągiewki papierowe, **35** usługi reklamowe na rzecz osób trzecich, rozpowszechnianie ogłoszeń reklamowych, rozpowszechnianie materiałów reklamowych, ulotek, prospektów, druków, próbek, publikowanie tekstów reklamowych, reklama za pośrednictwem sieci komputerowej, internetu, intranetu, usługi badania rynku i opinii społecznej, pośrednictwo handlowe, usługi rozpowszechniania informacji handlowych, informacje statystyczne, wynajem miejsc na umieszczanie ogłoszeń lub reklam, prowadzenie komputerowych baz danych, pozyskiwanie i systematyzacja danych do komputerowych baz danych, **36** usługi finansowe, usługi ubezpieczeniowe, usługi ubezpieczeniowe z dostępem bezpośrednim przez Internet, doradztwo w sprawach ubezpieczeniowych i finansowych, informacja o ubezpieczeniach, pośrednictwo ubezpieczeniowe, **39** usługi transportowe, usługi informacji o transporcie, pośrednictwo w transporcie, transport samochodowy, transport pasażerski, usługi kierowców, usługi przewozowe, przewóz samochodami ciężarowymi, usługi pomocy drogowej, usługi ratownictwa, pomoc w przypadku awarii pojazdów, holowanie pojazdów, usługi związane z parkowaniem pojazdów, wynajmowanie garaży, wynajmowanie miejsc parkingowych, wynajmowanie pojazdów i samochodów, usługi agencji turystycznych, **41** usługi w zakresie edukacji i nauczania, organizowanie i prowadzenie seminariów, sympozjów, zjazdów, konferencji, organizowanie i prowadzenie imprez rozrywkowych, organizowanie wystaw kulturalnych i edukacyjnych, organizowanie konkursów edukacyjnych lub rozrywkowych, publikowanie książek, publikowanie tekstów innych niż teksty reklamowe, publikacje elektroniczne on-line książek i periodyków, organizowanie i prowadzenie kursów i szkoleń w zakresie ubezpieczeń, motoryzacji, ruchu drogowego, przepisów ruchu drogowego, bezpieczeństwa ruchu drogowego, technik kierowania pojazdami, rozwijania umiejętności bezpiecznej jazdy, transportu, kursy doszkalające, kształcenie praktyczne, kursy prawa jazdy, publikowanie tekstów i poradników związanych z edukacją i nauczaniem prowadzenia pojazdów mechanicznych, rozpowszechnianie informacji dotyczących nauczania oraz przeprowadzanych szkoleń, usługi wydawnicze, usługi wydawnicze książkowe, elektroniczne i internetowe, organizowanie i prowadzenie klubów dla kierowców, organizowanie i prowadzenie klubów motoryzacyjnych, w szczególności internetowych klubów motoryzacyjnych.

(111) **183483** (220) 2005 04 05 (210) 293362
 (151) 2006 10 04 (441) 2005 07 11
 (732) LINK4 Towarzystwo Ubezpieczeń S.A., Warszawa, PL.
 (540)



Kolor znaku: biały, pomarańczowy, czarny
 (531) 27.5.1, 27.7.1, 29.1.1
 (510), (511) **36** usługi finansowe, usługi ubezpieczeniowe.

(111) **183484** (220) 2005 04 06 (210) 293413
 (151) 2006 10 04 (441) 2005 07 11
 (732) HEXAL POLSKA Sp. z o.o., Warszawa, PL.
 (540) SIMAXIL
 (510), (511) **05** produkty farmaceutyczne i weterynaryjne, środki sanitarne do celów medycznych, substancje dietetyczne do celów leczniczych, żywność dla niemowląt, plastry, materiały opatrunkowe, materiały do plombowania zębów, woski dentystyczne, środki odkażające, środki do zwalczania robactwa, fungicydy, herbicydy.

(111) **183485** (220) 2005 04 07 (210) 293447
 (151) 2006 09 18 (441) 2005 07 11
 (732) „POL-MAR” Przedsiębiorstwo Produkcyjno-Handlowe Export-Import CZUBA Spółka Jawna, Łódź, PL.

(540)



Kolor znaku: złoty, czerwony, biały, zielony, granatowy
 (531) 1.3.2, 5.3.11, 5.7.14, 25.1.15, 27.5.1, 29.1.15
 (510), (511) **30** wyroby cukiernicze, słodczyce - cukierki.

(111) **183486** (220) 2005 04 11 (210) 293509
 (151) 2006 09 14 (441) 2005 07 25
 (732) INTER-LERS Spółka z o.o., Klecko, PL.

(540) INTER-LERS
 (510), (511) **19** drewno budowlane, prefabrykowane konstrukcje drewniane, budynki drewniane przenośne, **37** budowa budynków inwentarskich, hal, wiat, magazynów, usługi dekarские, montaż konstrukcji dachowych, nadzór budowlany, **42** projektowanie konstrukcji dachowych.

(111) **183487** (220) 2005 04 11 (210) 293512
 (151) 2006 09 14 (441) 2005 07 25
 (732) „INTER-LERS” Spółka z o.o., Klecko, PL.
 (540)



Kolor znaku: żółty, szary, czarny
 (531) 7.15.25, 27.5.1, 29.1.13
 (510), (511) **19** drewno budowlane, prefabrykowane konstrukcje drewniane, budynki drewniane przenośne, **37** budowa budynków inwentarskich, hal, wiat, magazynów, usługi dekarские, montaż konstrukcji dachowych, nadzór budowlany, **42** projektowanie konstrukcji dachowych.

(111) **183488** (220) 2005 04 11 (210) 293537
 (151) 2006 09 18 (441) 2005 07 25
 (732) Fabryka Wódek „POLMOS ŁAŃCUT” Spółka Akcyjna, Łañcut, PL.
 (540)



Kolor znaku: granatowy, srebrny
 (531) 20.7.1, 25.1.25, 27.5.1, 29.1.4, 29.1.6
 (510), (511) **33** wódki.

(111) **183489** (220) 2005 04 11 (210) 293538
 (151) 2006 09 18 (441) 2005 07 25
 (732) Fabryka Wódek „POLMOS ŁAŃCUT” Spółka Akcyjna, Łañcut, PL.

(540)



Kolor znaku: ciemnobrązowy, złoty

(531) 20.7.1, 25.1.25, 27.5.1, 29.1.12

(510), (511) **33** wódki.(111) **183490** (220) 2005 04 15 (210) 293760

(151) 2006 09 14 (441) 2005 07 25

(732) MEDcom Spółka z o.o., Wrocław, PL.

(540) popsy

(510), (511) **05** produkty higieniczne, opatrunkowe i sanitarne, pieluchy bibułowo-foliowe przeznaczone dla chorych, wkładki higieniczne, podkłady higieniczne, tampony, chusteczki higieniczne nasączone płynami farmaceutycznymi, pielucho-majtki dla chorych z brakiem kontroli czynności fizjologicznych, materiały podkładowe nasączone środkami dezynfekcyjnymi dla celów medycznych, takie jak: podkłady, waciki, chusteczki, tampony, **16** produkty higieniczne z papieru i celulozy, zwłaszcza: pieluchy jednorazowe, pielucho-majtki, ręczniki, serwetki, chusteczki, śliniaki, papier toaletowy, **25** ubrania dziecięce z materiałów tekstylnych, pieluszki, pielucho-majtki, śliniaki wykonane z materiałów tekstylnych, bielizna dziecięca i niemowlęca, bielizna i odzież stosowane do pielęgnacji chorych.

(111) **183491** (220) 2005 04 18 (210) 293840

(151) 2006 09 21 (441) 2005 07 25

(732) GMV POLSKA Spółka z o.o., Warszawa, PL.

(540) GLB - MRL

(510), (511) **07** dźwigi, podnośniki, windy, schody ruchome, kabiny do wind, silniki elektryczne do wind i dźwigów, układy sterowania do wind, dźwigów i schodów ruchomych, transportery, **09** urządzenia sterujące i sygnalizacyjne, elektroniczne urządzenia zabezpieczające windy i dźwigi oraz schody ruchome, urządzenia alarmowe, sterowniki, programy komputerowe, **37** usługi w zakresie montażu, konserwacji i napraw urządzeń i systemów dźwigowych, wind i schodów ruchomych.

(111) **183492** (220) 2005 04 18 (210) 293842

(151) 2006 09 21 (441) 2005 07 25

(732) GMV POLSKA Spółka z o.o., Warszawa, PL.

(540) Gearless Belt - MRL

(510), (511) **07** dźwigi, podnośniki, windy, schody ruchome, kabiny do wind, silniki elektryczne do wind i dźwigów, układy sterowania do wind, dźwigów i schodów ruchomych, transportery, **09** urządzenia sterujące i sygnalizacyjne, elektroniczne urządzenia zabezpieczające windy i dźwigi oraz schody ruchome, urządzenia alarmowe, sterowniki, programy komputerowe, **37** usługi w zakresie montażu, konserwacji i naprawy urządzeń i systemów dźwigowych, wind i schodów ruchomych.

(111) **183493** (220) 2005 04 18 (210) 293856

(151) 2006 09 28 (441) 2005 07 25

(732) P.P.H.U. „VERTA” Spółka Jawna Alina Łukowicz i Kamila

Łukowicz, Wrocław, PL.

(540)



Kolor znaku: pomarańczowy, zielony

(531) 26.3.1, 26.4.4, 27.5.1, 29.1.1, 29.1.3

(510), (511) **29** krokiety warzywne, mięsne, rybne, mięsno-warzywne, mieszane, kotlety warzywne, mięsne, rybne, mięsno-warzywne, mieszane, bigos, flaki, gulasze warzywne, mięsne, mięsno-warzyw-

ne, mięsa smażone, gotowane, duszone, pieczone, faszerowane, ryby smażone, gotowane, duszone, pieczone, marynowane, placki warzywne, mięsne, mięsno-warzywne, mieszane, zapiekanki warzywne, mięsne, mięsno-warzywne, mieszane, sosy, zupy świeże, pasty warzywne, mięsne, mięsno-warzywne, mieszane, warzywa i grzyby faszerowane, sałatki warzywne, mięsno-warzywne, rybne, owocowe, mieszane, galarety mięsne, mięsno-warzywne, owocowe, surówki warzywne, owocowe, warzywno-owocowe, **30** naleśniki faszerowane mięsne, warzywne, mięsno-warzywne, owocowe, mieszane, pierogi z farszem mięsnym, warzywnym, mięsno-warzywnym, mieszanym, kluski ziemniaczane, drożdżowe z farszem lub bez, wyroby z ciasta francuskiego z farszem mięsnym, warzywnym, mięsno-warzywnym, owocowym, mieszanym, **43** usługi cateringowe: porcje obiadowe, kanapki, półmiski dekorowane.

(111) **183494** (220) 2005 04 18 (210) 293859

(151) 2006 09 28 (441) 2005 07 25

(732) P.P.H.U. „VERTA” Spółka Jawna Alina Łukowicz i Kamila

Łukowicz, Wrocław, PL.

(540) VERTA

(510), (511) **29** krokiety warzywne, mięsne, rybne, mięsno-warzywne, mieszane, kotlety warzywne, mięsne, rybne, mięsno-warzywne, mieszane, bigos, flaki, gulasze warzywne, mięsne, mięsno-warzywne, mięsa smażone, gotowane, duszone, pieczone, faszerowane, ryby smażone, gotowane, duszone, pieczone, marynowane, placki warzywne, mięsne, mięsno-warzywne, mieszane, zapiekanki warzywne, mięsne, mięsno-warzywne, mieszane, sosy, zupy świeże, pasty warzywne, mięsne, mięsno-warzywne, mieszane, warzywa i grzyby faszerowane, sałatki warzywne, mięsno-warzywne, rybne, owocowe, mieszane, galarety mięsne, mięsno-warzywne, owocowe, surówki warzywne, owocowe, warzywno-owocowe, **30** naleśniki faszerowane mięsne, warzywne, mięsno-warzywne, owocowe, mieszane, pierogi z farszem mięsnym, warzywnym, mięsno-warzywnym, mieszanym, kluski ziemniaczane, drożdżowe z farszem lub bez, wyroby z ciasta francuskiego z farszem mięsnym, warzywnym, mięsno-warzywnym, owocowym, mieszanym, **43** usługi cateringowe: porcje obiadowe, kanapki, półmiski dekorowane.

(111) **183495** (220) 2005 04 18 (210) 293905

(151) 2006 10 04 (441) 2005 07 25

(732) NEMIROFF INTELLECTUAL PROPERTY ESTABLISHMENT,

Vaduz, LI.

(540) BRZOZÓWKA

(510), (511) **33** napoje alkoholowe (oprócz piwa), wszystkie towary zaliczane do klasy 33, **35** usługi w zakresie: badania, rynku, prezentacji towarów, operacji handlowych, operacji importowo-eksportowych, promocji i pośrednictwa sprzedaży, usługi w zakresie reklamy.

(111) **183496** (220) 2005 04 19 (210) 293946

(151) 2006 09 12 (441) 2005 07 25

(732) Castrol Limited, Swindon, GB.

(540) EDGE

(510), (511) **04** oleje i tłuszcze przemysłowe, smary, oleje i tłuszcze smarowe, paliwa, niechemiczne dodatki do paliw, smarów i smarów stałych, mieszaniny pochłaniające, zwilżające i wiążące pyły, środki oświetleniowe.

(111) **183497** (220) 2005 04 19 (210) 293953

(151) 2006 09 12 (441) 2005 07 25

(732) ZLATÁ STUDŇA s.r.o., Ľiroké, SK.

(540)



(531) 27.5.1

(510), (511) **32** napoje bezalkoholowe, wody gazowane, wody mineralne (napoje), wody selcerskie, wody stołowe, wody (napoje), wody sodowe.

(111) **183498** (220) 2005 04 19 (210) 293956

(151) 2006 09 12 (441) 2005 07 25

(732) NORD TRUCK Spółka z o.o., Toruń, PL.
(540)



Kolor znaku: czarny, szary

(531) 26.2.7, 27.5.1, 29.1.12

(510), (511) **04** paliwa, **09** akumulatory elektryczne, alarmy, anteny, sygnalizatory automatyczne spadku ciśnienia w oponach pojazdów, aparaty do rejestrowania czasu, głośniki, komputery, urządzenia do nawigacji satelitarnej, obrotomierze, przyrządy do pomiaru odległości, zapalniczki samochodowe, urządzenia pomiarowe stosowane w samochodach, tachometry, tachografy, taksometry, **12** ambulanse, amortyzatory zawieszenia w pojazdach, urządzenia antywłamaniowe do pojazdów, autobusy, autokary, bagażniki do pojazdów, błotniki, chłodnie (pojazdy), drzwi do pojazdów, furgonetki, hamulce do pojazdów, kierownice pojazdów, kierunkowskazy do pojazdów, klapy opuszczane do pojazdów, podnoszone klapy tylne skrzyni ładunkowej do pojazdów, klocki hamulcowe do pojazdów, koła pojazdów, lusterka wsteczne, zasłony samochodowe, mechanizmy napędowe do pojazdów lądowych, wały napędowe do pojazdów lądowych, ogumienie do kół pojazdów, omnibusy, opony, osie pojazdów, podwozia pojazdów, kuszki w pojazdach, siedzenia do pojazdów, szyny do pojazdów, silniki do pojazdów lądowych, samochody, samochody ciężarowe, części samochodów nie ujęte w innych klasach, wywrotki, przyczepy, naczepy, ciągniki siodłowe, nadwozia dla pojazdów samochodowych, **35** agencje importowo-eksportowe, informacja o działalności gospodarczej, pozyskiwanie i systematyzacja danych w komputerowych bazach danych, badanie rynku, doradztwo w prowadzeniu działalności gospodarczej, reklama, **36** agencje kredytowe, doradztwo finansowe, usługi finansowe, kredytowanie, kredyty ratalne, leasing, pośrednictwo finansowe, ubezpieczenia, administrowanie nieruchomościami, wynajem nieruchomości, **37** naprawa pojazdów, naprawa samochodów, mycie pojazdów, wynajem maszyn i urządzeń, **39** pomoc w przypadku awarii pojazdów (holowanie), magazynowanie, wynajmowanie magazynów, transport lądowy, przewozy towarowe, wypożyczanie samochodów, agencje transportowe, **40** obróbka metali, **42** programowanie komputerów, przetwarzanie danych, badania i analizy techniczne, testowanie pojazdów.

(111) **183499** (220) 2005 04 19 (210) 293963
(151) 2006 09 12 (441) 2005 07 25
(732) MEDIATEL Spółka Akcyjna, Warszawa, PL.
(540)



Kolor znaku: purpurowy, pomarańczowy

(531) 26.1.1, 27.5.1, 29.1.1, 29.1.2

(510), (511) **38** usługi telekomunikacyjne, usługi informacji o telekomunikacji, łączność poprzez terminale komputerowe, komputerowe przesyłanie informacji tekstowej i obrazowej, łączność poprzez sieć światłowodów, łączność telefoniczna, radiowa i telegraficzna, usługi poczty elektronicznej, usługi połączeń ze światową siecią komputerową za pośrednictwem telekomunikacji, usługi połączenia i trasy połączeń dla telekomunikacji, przekaz satelitarny, przesyłanie informacji, przydzielanie dostępu do światłowodowej sieci komputerowej, telefonia komórkowa, połączenia telefoniczne, usługi telefoniczne, wypożyczanie modemów, telefonów, wypożyczanie urządzeń do przesyłania informacji, wypożyczanie urządzeń telekomunikacyjnych, obsługa abonentów telefonicznych on-line, **42** usługi w zakresie oprogramowania komputerów, przetwarzania danych, projektowanie graficzne, usługi w zakresie opracowywania oprogramowań komputerowych na potrzeby wykorzystania Internetu i Intranetu, instalacje oprogramowania komputerowego, porady prawne i bada-

nia prawne, doradztwo, opiniowanie i ekspertyzy z zakresu prawa i informatyki, administrowanie stronami komputerowymi, tworzenie i utrzymywanie stron internetowych dla osób trzecich.

(111) **183500** (220) 2005 04 19 (210) 293968
(151) 2006 09 12 (441) 2005 07 25
(732) NGUYEN TRUNG KIEN, Wrocław, PL.
(540)



Kolor znaku: czarny, zielony

(531) 22.3.1, 26.4.2, 27.5.1, 29.1.3, 29.1.8

(510), (511) **03** wyroby kosmetyczne, **25** buty, ubrania, bielizna, nakrycia głowy, odzież sportowa i jeansowa, rajstopy, **35** usługi reklamowe, pokazy towarów, dystrybucja materiałów reklamowych.

(111) **183501** (220) 2004 11 19 (210) 287889
(151) 2007 02 07 (441) 2005 02 21
(732) Przedsiębiorstwo Farmaceutyczne „JELFA” Spółka Akcyjna, Jelenia Góra, PL.
(540) DORESOL
(510), (511) **05** preparaty farmaceutyczne.

(111) **183502** (220) 2005 04 20 (210) 293983
(151) 2006 09 12 (441) 2005 07 25
(732) AGROS NOVA Spółka z o.o., Warszawa, PL.
(540)



Kolor znaku: zielony i odcienie, żółty i odcienie, biały, brunatny, czerwony, oranżowy

(531) 1.3.2, 26.4.2, 27.5.1, 29.1.14

(510), (511) **32** napoje bezalkoholowe, soki, nektary i napoje owocowe, wieloowocowe, warzywne oraz warzywno-owocowe, przecierowe soki i napoje owocowe, warzywne oraz warzywno-owocowe, soki i napoje, w tym przecierowe, owocowe, warzywne oraz warzywno-owocowe z dodatkiem mikro- i/lub makroelementów i/lub witamin, soki wysokostłodzone, wody mineralne i smakowe, napoje musujące, napoje izotoniczne i energetyczne, produkty do wytwarzania napojów: wyciągi, esencje, koncentraty, zaprawy i syropy, napoje instant, proszki i pastylki do otrzymywania napojów musujących.

(111) **183503** (220) 2005 04 20 (210) 293984
(151) 2006 09 12 (441) 2005 07 25
(732) AGROS NOVA Spółka z o.o., Warszawa, PL.
(540)



Kolor znaku: biały, żółty i odcienie, oranżowy, czerwony, brunatny

(531) 1.3.2, 26.4.2, 27.5.1, 29.1.13

(510), (511) **29** owoce, także leśne i warzywa konserwowane, suszone i gotowane, duszone owoce, mrożone owoce i warzywa, sok

(do celów kulinarnych), przecier i koncentrat pomidorowy, musy i purée owocowe lub owocowo-warzywne, półprodukty owocowe i/lub warzywne, sałatki owocowe, warzywne i owocowo-warzywne, pikle, galaretki, dżemy, konfitury, powidła, marmolady, kompoty, desery mleczne i śmietankowe, jogurty i kefir, w tym z dodatkiem owoców lub o smaku owocowym, **32** napoje bezalkoholowe, soki, nektary i napoje owocowe, wieloowocowe, warzywne oraz warzywno-owocowe, przecierowe soki i napoje owocowe, warzywne oraz warzywno-owocowe, soki i napoje, w tym przecierowe, owocowe, warzywne oraz warzywno-owocowe z dodatkiem mikro- i/lub makroelementów i/lub witamin, soki wysokosłodzone, wody mineralne i smakowe, napoje musujące, napoje izotoniczne i energetyczne, produkty do wytwarzania napojów: wyciągi, esencje, koncentraty, zaprawy i syropy, napoje instant, proszki i pastylki do otrzymywania napojów musujących.

(111) **183504** (220) 2005 04 20 (210) 293985
 (151) 2006 09 12 (441) 2005 07 25
 (732) AGROS NOVA Spółka z o.o., Warszawa, PL.
 (540)



Kolor znaku: biały, żółty, oranżowy, beżowy, jasnobrunatny i ich odcienie, czerwony, zielony, błękitny, szkarłatny, granatowy i ich odcienie

(531) 5.7.13, 5.7.14, 5.7.15, 24.15.1, 26.1.1, 26.1.2, 27.5.1, 29.1.15
 (510), (511) **32** napoje bezalkoholowe, soki, nektary i napoje owocowe, wieloowocowe, warzywne oraz warzywno-owocowe, przecierowe soki i napoje owocowe, warzywne oraz warzywno-owocowe, soki i napoje, w tym przecierowe, owocowe, warzywne oraz warzywno-owocowe z dodatkiem mikro- i/lub makroelementów i/lub witamin, soki wysokosłodzone, wody mineralne i smakowe, napoje musujące, napoje izotoniczne i energetyczne, produkty do wytwarzania napojów: wyciągi, esencje, koncentraty, zaprawy i syropy, napoje instant, proszki i pastylki do otrzymywania napojów musujących.

(111) **183505** (220) 2005 04 20 (210) 293986
 (151) 2006 09 12 (441) 2005 07 25
 (732) AGROS NOVA Spółka z o.o., Warszawa, PL.
 (540)



Kolor znaku: biały, żółty, oranżowy, jasnobrunatny i ich odcienie, szkarłatny, czerwony, ciemnobrunatny, zielony, błękitny, granatowy i ich odcienie

(531) 5.7.13, 5.7.14, 5.7.15, 24.15.1, 26.1.2, 27.5.1, 29.1.15

(510), (511) **32** napoje bezalkoholowe, soki, nektary i napoje owocowe, wieloowocowe, warzywne oraz warzywno-owocowe, przecierowe soki i napoje owocowe, warzywne oraz warzywno-owocowe, soki i napoje, w tym przecierowe, owocowe, warzywne oraz warzywno-owocowe z dodatkiem mikro- i/lub makroelementów i/lub witamin, soki wysokosłodzone, wody mineralne i smakowe, napoje musujące, napoje izotoniczne i energetyczne, produkty do wytwarzania napojów: wyciągi, esencje, koncentraty, zaprawy i syropy, napoje instant, proszki i pastylki do otrzymywania napojów musujących.

(111) **183506** (220) 2005 04 20 (210) 293987
 (151) 2006 09 12 (441) 2005 07 25
 (732) AGROS NOVA Spółka z o.o., Warszawa, PL.
 (540)



Kolor znaku: biały, żółty, oranżowy, czerwony i odcienie, błękitny
 (531) 26.1.1, 27.5.1, 29.1.14

(510), (511) **29** owoce, także leśne i warzywa konserwowane, suszone i gotowane, duszone owoce, mrożone owoce i warzywa, sok (do celów kulinarnych), przecier i koncentrat pomidorowy, musy i purée owocowe lub owocowo-warzywne, półprodukty owocowe i/lub warzywne, sałatki owocowe, warzywne i owocowo-warzywne, pikle, grzyby solone, konserwowane i suszone, galaretki, dżemy, konfitury, powidła, marmolady, kompoty, desery mleczne i śmietankowe, jogurty i kefir, w tym z dodatkiem owoców lub o smaku owocowym, **32** napoje bezalkoholowe, soki, nektary i napoje owocowe, wieloowocowe, warzywne oraz warzywno-owocowe, przecierowe soki i napoje owocowe, warzywne oraz warzywno-owocowe, soki i napoje, w tym przecierowe, owocowe, warzywne oraz warzywno-owocowe z dodatkiem mikro- i/lub makroelementów i/lub witamin, soki wysokosłodzone, wody mineralne i smakowe, napoje musujące, napoje izotoniczne i energetyczne, produkty do wytwarzania napojów: wyciągi, esencje, koncentraty, zaprawy i syropy, napoje instant, proszki i pastylki do otrzymywania napojów musujących.

(111) **183507** (220) 2005 04 20 (210) 293988
 (151) 2006 09 12 (441) 2005 07 25
 (732) AGROS NOVA Spółka z o.o., Warszawa, PL.
 (540)



Kolor znaku: żółty, beżowy, jasnobrunatny, ciemnobrunatny i ich odcienie, błękitny, szkarłatny, granatowy i ich odcienie
 (531) 7.15.5, 26.1.2, 27.5.1, 29.1.13

(510), (511) **29** owoce, także leśne i warzywa konserwowane, suszone i gotowane, duszone owoce, mrożone owoce i warzywa, sok (do celów kulinarnych), przecier i koncentrat pomidorowy, musy i purée owocowe lub owocowo-warzywne, półprodukty owocowe i/lub warzywne, sałatki owocowe, warzywne i owocowo-warzywne, pikle, grzyby solone, konserwowane i suszone, galaretki, dżemy, konfitury, powidła, marmolady, kompoty, desery mleczne i śmietankowe, jogurty i kefir, w tym z dodatkiem owoców lub o smaku owocowym, mrożone i przetworzone runo leśne, **30** wyroby piekarnicze, cukiernicze i słodczyce z dodatkiem owoców lub o smaku owocowym, lody i desery mrożone, w tym z dodatkiem owoców lub o smaku owocowym, miód, sosy, sosy słodkie, sosy do polewania deserów, sosy pikantne, sosy do sałat i sałatek, sosy pomidorowe, ketchupy,

majonezy, sosy do mięsa i ryb, **31** produkty rolne, ogrodnicze i leśne, runo leśne świeże, w tym świeże grzyby, świeże owoce i warzywa, **32** piwo i napoje niskoalkoholowe, napoje bezalkoholowe, soki, nektary i napoje owocowe, wieloowocowe, warzywne oraz warzywno-owocowe, przecierowe soki i napoje owocowe, warzywne oraz warzywno-owocowe, soki i napoje, w tym przecierowe, owocowe, warzywne oraz warzywno-owocowe z dodatkiem mikro- i/lub makroelementów i/lub witamin, soki wysokosłodzone, wody mineralne i smakowe, napoje musujące, napoje izotoniczne i energetyczne, produkty do wytwarzania napojów: wyciągi, esencje, koncentraty, zaprawy i syropy, napoje instant, proszki i pastylki do otrzymywania napojów musujących.

(111) **183508** (220) 2005 04 20 (210) 293998
 (151) 2006 09 21 (441) 2005 07 25
 (732) Huta Szkła Gospodarczego Tadeusz Wrześniak, Ładna, PL.
 (540)



Kolor znaku: czarny, czerwony
 (531) 25.7.1, 26.1.1, 26.2.1, 27.5.1, 29.1.12
 (510), (511) **11** abażury szklane do lamp, klosze do lamp, obudowy do lamp, szkło do lamp, lampiony, lampy olejne, świeczniki, żyrandole, **21** szkło stołowe, szkło dekoracyjne, szkło artystyczne, barwne lub bezbarwne, gładkie albo zdobione malowaniem lub szlifowaniem albo innymi metodami, ręcznie lub mechanicznie formowane, dmuchane lub prasowane albo formowane innymi metodami, naczynia szklane, butle szklane, cukiernice, czary, czarki, dzbanki i dzbany, dzbanki do lodu, figurki ze szkła, flakony, kandelabry nie z metali szlachetnych, karafki, kieliszki, kieliszki do jajek, korki szklane, kufle do piwa, komplety do soku, komplety do wody, komplety do sałaty, komplety do kompotu, komplety do ciast, komplety do śmietany, komplety do ponczu, lichtarze nie z metali szlachetnych, maselnice, misy ze szkła, mozaiki ze szkła, patery szklane, półmiski, pudełka szklane, salatory, szklanki, szylidy ze szkła, świeczniki nie z metali szlachetnych, talerze, wazony, szkło emaliowane, wyroby ze szkła-kryształu, szkło opalowe, szklane wyroby malowane, szkło mleczne, **40** dmuchanie szkła i obróbka wyrobów szklanych, usługi wykończeniowe na wyrobach ze szkła, grawerowanie, kadmowanie, lazurowanie, szlifowanie, polerowanie-ścieranie.

(111) **183509** (220) 2005 04 20 (210) 294003
 (151) 2006 09 18 (441) 2005 07 25
 (732) Przedsiębiorstwo Produkcyjno-Handlowo-Uslugowe EUREKA, Mirosław Kwiatkowski, Koziegłowy k/Poznań, PL.
 (540) FUGOVENT

(510), (511) **11** kratki i osłony wentylacyjne, anemostaty, wentylatory, wyciągi wentylacyjne, kształtki, uchwyty i kołnierze do wentylacji, kanały wentylacyjne, **35** zgrupowanie na rzecz osób trzecich różnych towarów pozwalające nabywcy wygodnie je oglądać i kupować w sklepie i hurtowni z artykułami do wentylacji i klimatyzacji.

(111) **183510** (220) 2005 04 20 (210) 294004
 (151) 2006 09 18 (441) 2005 07 25
 (732) Przedsiębiorstwo Produkcyjno-Handlowo-Uslugowe EUREKA, Mirosław Kwiatkowski, Koziegłowy k/Poznań, PL.
 (540) KRUK

(510), (511) **11** kratki i osłony wentylacyjne, anemostaty, wentylatory, wyciągi wentylacyjne, kształtki, uchwyty i kołnierze do wentylacji, kanały wentylacyjne, **35** zgrupowanie na rzecz osób trzecich różnych towarów pozwalające nabywcy wygodnie je oglądać i kupować w sklepie i hurtowni z artykułami do wentylacji i klimatyzacji.

(111) **183511** (220) 2005 12 12 (210) 303461
 (151) 2006 11 02 (441) 2006 03 20
 (732) Fabryka Wódek "POLMOS ŁAŃCUT" S.A., Łañcut, PL.

(540)



Kolor znaku: złoty, czarny, pomarańczowy, biały, żółty, niebieski, czerwony
 (531) 5.13.7, 11.3.1, 24.1.5, 24.9.1, 25.1.15, 27.5.1, 29.1.15
 (510), (511) **33** likiery.

(111) **183512** (220) 2005 04 20 (210) 294015
 (151) 2006 09 18 (441) 2005 07 25
 (732) Wrona Andrzej Jerzy, Dębica, PL.
 (540)



Kolor znaku: niebieski, czerwony
 (531) 2.9.25, 26.1.1, 26.1.4, 29.1.13
 (510), (511) **35** usługi w zakresie gromadzenia w jednym miejscu różnorodnych towarów, w szczególności wyrobów i materiałów medycznych, w sposób umożliwiający ich dogodne oglądanie i nabywanie, **44** usługi opieki zdrowotnej, pomoc medyczna w zakresie urologii, chirurgia, chirurgia plastyczna, medyczna opieka pielęgniarska, szpitale, kliniki, lecznice.

(111) **183513** (220) 2005 04 20 (210) 294022
 (151) 2006 09 18 (441) 2005 07 25
 (732) LINK4 Towarzystwo Ubezpieczeń S.A., Warszawa, PL.
 (540)



Kolor znaku: biały, pomarańczowy, czarny
 (531) 24.17.5, 26.4.1, 27.5.1, 27.7.1, 29.1.13
 (510), (511) **36** usługi finansowe, usługi ubezpieczeniowe.

(111) **183514** (220) 2005 04 21 (210) 294036
 (151) 2006 09 21 (441) 2005 07 25
 (732) Manzar Global Ventures Limited, Londyn, GB.
 (540) CofiCofi

(510), (511) **30** kawa, herbata, kakao, cukier, ryż, tapioka, sago, kawa nienaturalna, mąka i produkty zbożowe, chleb, wyroby cukiernicze i słodczyce, lody, miód, melasa (syropy), drożdże, proszek do pieczenia, sól, musztarda, ocet, sosy (przyprawy), przyprawy, lód, nie ujęte w innych klasach, w szczególności napoje z kawy rozpuszczalnej, napoje czekoladowe, karmelki (cukierki) kawowe, karmelki o smaku kawowym, napoje kawowe z mlekiem, cappuccino, napoje na bazie herbaty z ekstraktami owocowymi, **35** reklama, zarządzanie w działalności handlowej, administrowanie działalności handlowej i prace biurowe nie ujęte w innych klasach, **43** usługi zaopatrzenia

w żywność i napoje oraz tymczasowego zakwaterowania nie ujęte w innych klasach.

(111) **183515** (220) 2005 04 21 (210) 294037
(151) 2006 09 21 (441) 2005 07 25
(732) Manzano Global Ventures Limited, Londyn, GB.

(540) BonLife

(510), (511) **30** kawa, herbata, kakao, cukier, ryż, tapioka, sago, kawa nienaturalna, mąka i produkty zbożowe, chleb, wyroby cukiernicze i słodczyce, lody, miód, melasa (syrupy), drożdże, proszek do pieczenia, sól, musztarda, ocet, sosy (przyprawy), przyprawy, lód, nie ujęte w innych klasach, w szczególności napoje z kawy rozpuszczalnej, napoje czekoladowe, karmelki (cukierki) kawowe, karmelki o smaku kawowym, napoje kawowe z mlekiem, cappuccino, napoje na bazie herbaty z ekstraktami owocowymi, **35** reklama, zarządzanie w działalności handlowej, administrowanie działalności handlowej i prace biurowe nie ujęte w innych klasach, **43** usługi zaopatrzenia w żywność i napoje oraz tymczasowego zakwaterowania nie ujęte w innych klasach.

(111) **183516** (220) 2005 04 21 (210) 294038
(151) 2006 09 21 (441) 2005 07 25

(732) Manzano Global Ventures Limited, Londyn, GB.

(540) Manzano

(510), (511) **30** kawa, herbata, kakao, cukier, ryż, tapioka, sago, kawa nienaturalna, mąka i produkty zbożowe, chleb, wyroby cukiernicze i słodczyce, lody, miód, melasa (syrupy), drożdże, proszek do pieczenia, sól, musztarda, ocet, sosy (przyprawy), przyprawy, lód, nie ujęte w innych klasach, w szczególności napoje z kawy rozpuszczalnej, napoje czekoladowe, karmelki (cukierki) kawowe, karmelki o smaku kawowym, napoje kawowe z mlekiem, cappuccino, napoje na bazie herbaty z ekstraktami owocowymi, **35** reklama, zarządzanie w działalności handlowej, administrowanie działalności handlowej i prace biurowe nie ujęte w innych klasach, **43** usługi zaopatrzenia w żywność i napoje oraz tymczasowego zakwaterowania nie ujęte w innych klasach.

(111) **183517** (220) 2005 04 21 (210) 294102
(151) 2006 09 27 (441) 2005 07 25

(732) Leszek Gugała, Kraków, PL.

(540)



(531) 1.1.1, 1.1.3, 3.4.1, 3.4.13, 27.5.1
(510), (511) **12** bagażniki do pojazdów.

(111) **183518** (220) 2005 04 21 (210) 294104
(151) 2006 09 26 (441) 2005 07 25

(732) „ZAGIEL” Spółka Akcyjna, Lublin, PL.

(540)

Multima

Kolor znaku: ciemnoniebieski

(531) 27.5.1, 29.1.4

(510), (511) **09** magnetyczne i elektroniczne karty bankowe, wydawnictwa na nośnikach elektronicznych, **16** wydawnictwa na nośnikach papierowych, **36** usługi finansowe i bankowe, usługi związane z emisją i obsługą kart kredytowych, doradztwo w sprawach finansowych i bankowych.

(111) **183519** (220) 2005 04 22 (210) 294126
(151) 2006 09 27 (441) 2005 07 25

(732) Przedsiębiorstwo Usługowo - Handlowe EnterCOM Janusz Turczynowicz, Siedlce, PL.

(540)



Kolor znaku: czarny, ciemnożółty

(531) 24.17.1, 27.5.1, 29.1.12

(510), (511) **35** usługi agencji reklamowej: reklama prasowa, radiowa, telewizyjna, korespondencyjna, przy pomocy nośnika elektromagnetycznego, dystrybucja i uaktualnianie materiałów reklamowych, publikowanie tekstów reklamowych, rozpowszechnianie materiałów reklamowych, reklama za pośrednictwem sieci komputerowej, **38** przesyłanie danych przy pomocy terminali komputerowych, przesyłanie informacji tekstowej i obrazowej przy pomocy komputerów, usługi komunikacji telefonicznej, poczty elektronicznej, usługi agencji prasowych i informacyjnych w zakresie uaktualniania informacji w internecie, **40** usługi poligraficzne.

(111) **183520** (220) 2005 04 22 (210) 294134
(151) 2006 10 03 (441) 2005 07 25

(732) „SCHOWEK” Barbara Stanisławska, Warszawa, PL.

(540) schowek

(510), (511) **35** usługi w zakresie sprzedaży antykwarycznej.

(111) **183521** (220) 2002 03 21 (210) 248048
(151) 2005 08 02 (441) 2002 09 23

(732) ISOVER Isolierglas Verden GmbH & Co., Verden, DE.

(540) only glass

(510), (511) **12** szyby do pojazdów, **19** szkło budowlane, okienne zbrojone, **20** lustra, meble ze szkła, **21** butelki, pojemniki, naczynia szklane, szkło barwione i zdobione nie ujęte w innych klasach, **42** wzornictwo przemysłowe, usługi projektowania technicznego, odnoszące się do wyrobów ze szkła.

(111) **183522** (220) 2002 03 21 (210) 248049
(151) 2005 08 02 (441) 2002 09 23

(732) ISOVER Isolierglas Verden GmbH & Co., Verden, DE.

(540)



(531) 26.4, 27.5

(510), (511) **12** szyby do pojazdów, **19** szkło budowlane, okienne zbrojone, **20** lustra, meble ze szkła, **21** butelki, pojemniki, naczynia szklane, szkło barwione i zdobione nie ujęte w innych klasach, **42** wzornictwo przemysłowe, usługi projektowania technicznego, odnoszące się do wyrobów ze szkła.

(111) **183523** (220) 2006 03 13 (210) 307550
(151) 2007 01 15 (441) 2006 06 26

(732) PRÓCHNIK S.A., Łódź, PL.

(540)



Kolor znaku: czarny, czerwony, biały

(531) 18.3.2, 27.5.1, 29.1.1, 29.1.8

(510), (511) **14** spinki do koszul, spinki do krawatów, **25** odzież damska i męska, obuwie, nakrycia głowy, skarpety, dodatki do odzieży: paski, krawaty.

(111) **183524** (220) 1999 11 16 (210) 209888
(151) 2006 12 20
(732) Przedsiębiorstwo Produkcyjno-Usługowo-Handlowe RUREX Spółka z o.o., Będzin, PL.
(540)



Kolor znaku: granatowy

(531) 27.5, 29.1

(510), (511) **06** stal, zbrojeniowa, kształtowa, wysokostopowa, blachy, czarne, ocynkowane, wysokostopowe, **37** usługi remontowo-budowlano-montażowe obiektów, urządzeń i instalacji energetycznych, instalacji cieplnych, grzewczych i technologicznych, wymienników cieplnych, instalacji cieplnych, parowych i wodnych, urządzeń i instalacji energetycznych w obiektach przemysłowych, komunalnych, sprzężarek i instalacji sprężonego powietrza, remontów młynów, oczyszczalni ścieków, budowy rusztowań rurowych stojakowych, roboty remontowe opancerzenia kotłów.

(111) **183525** (220) 2003 06 13 (210) 266220
(151) 2006 09 18 (441) 2003 12 15
(732) Przedsiębiorstwo Produkcyjno-Handlowe „EVELINE COSMETICS” Piotr Kasprzycki, Lesznowola, PL.
(540) shine and care

(510), (511) **03** kosmetyki do pielęgnacji skóry, ciała i włosów, kremy, śmietanki, toniki, szampony, mydła, żele i płyny pod prysznic, pomadki, cienie do powiek i tusz do rzęs, lakiery do paznokci, **05** balsamy, maści, olejki, płyny sole, żele, kremy o właściwościach leczniczych.

(111) **183526** (220) 2003 07 14 (210) 267371
(151) 2006 10 05 (441) 2004 01 26
(732) FARMINA Sp. z o.o., Kraków, PL.
(540) VITAVIVA

(510), (511) **05** produkty farmaceutyczne, dietetyczne substancje i dodatki do celów medycznych, dietetyczna żywność do celów leczniczych, witaminy i sole mineralne, preparaty wzmacniające.

(111) **183527** (220) 2003 07 30 (210) 268045
(151) 2006 11 22 (441) 2004 02 09
(732) MADAUS GmbH, Kolonia, DE.
(540)



Kolor znaku: zielony, biały

(531) 26.4.9, 27.5.1, 29.1.3

(510), (511) **03** środki wybielające i inne substancje stosowane w praniu, środki do czyszczenia, polerowania, szorowania i ścierania, mydła, środki perfumeryjne, olejki eteryczne, kosmetyki, płyny do pielęgnacji włosów, środki do czyszczenia zębów, **05** produkty farmaceutyczne i weterynaryjne, środki sanitarne do celów medycznych, substancjedietetyczne do celów leczniczych, żywność dla niemowląt, plastry, materiały opatrunkowe, materiały do plombowania zębów, woski dentystyczne, środki odkazające, środki do zwalczania robactwa, fungicydy, herbicydy.

(111) **183528** (220) 2003 08 09 (210) 268460
(151) 2006 10 20 (441) 2004 02 23

(732) Centrum Specjalistycznych Usług Technicznych SPETECH Sp. z o.o. Zakład Pracy Chronionej, Bielsko-Biała, PL.

(540) MWK

(510), (511) **06** części z metali nieszlachetnych do uszczelnień mechanicznych, **17** uszczelki mechaniczne spoczynkowe i quasi spoczynkowe, grafitowe, teflonowe, z włókna szklanego i ceramicznego, bezazbestowe, włóknisto-elastomerowe, uszczelki dławnicowe.

(111) **183529** (220) 2003 08 13 (210) 268537
(151) 2006 10 20 (441) 2004 02 23

(732) Marius Olech, Gdańsk, PL.

(540) glamour

(510), (511) **29** mięso, drób, ryby i owoce morza nieżywe i przetworzone na wszelkie sposoby oraz wyroby potrawy na ich bazie, warzywa i owoce przerobione na wszelkie sposoby oraz wyroby i potrawy na ich bazie, oleje i tłuszcze jadalne, chrupki owocowe i ziemniaczane, chipsy ziemniaczane, grzyby konserwowane i suszone, zupy, konserwy mięsne, rybne, owocowe lub warzywne, mleko i produkty mleczne, sery i wyroby na bazie serów, jogurty i wyroby na ich bazie, napoje na bazie mleka, jogurtu, kefiru lub maślanek, orzechy spreparowane potrawy na bazie składników zawartych w tej klasie, **30** wyroby piekarnicze i cukiernicze, słodczyce, lody, przyprawy, produkty zbożowe, cukier, ciasta w proszku, budynie, kisiel, mąka i produkty na bazie mąki, czekolada oraz wyroby i napoje na bazie czekolady, kakao oraz wyroby i napoje na bazie kakao, kawa oraz wyroby i napoje na bazie kawy, herbata i napoje na bazie herbaty, guma do żucia, sosy, majonez, makaron i wyroby oraz potrawy na bazie makaronu, miód, mesli, kukurydza prażona, musztarda, ozdoby jadalne do ciast, pizza, pierogi, placki, kluski, knedle, naleśniki, ozdoby choinkowe jadalne, płatki zbożowe, ryż i potrawy na bazie ryżu, sushi, potrawy na bazie składników zawartych w tej klasie, **32** piwo, napoje bezalkoholowe, napoje energetyczne, soki i nektary owocowe i warzywne, **33** napoje alkoholowe, wyroby spirytusowe, wódka, wino, **41** usługi w zakresie organizowania i prowadzenia dyskotek, usługi klubów rozrywkowych, usługi w zakresie kultury fizycznej i rekreacji, usługi kasyn i salonów gier, produkcja nagrań audio i video, organizowanie konkursów, usługi parków rozrywki, wypożyczanie nagrań audio i video, **43** usługi gastronomiczne, usługi hotelarskie, cateringowe.

(111) **183530** (220) 2003 09 10 (210) 269622
(151) 2006 12 28 (441) 2004 03 22

(732) „KRIO-SERWIS” Sp. z o.o., Odolanów, PL.

(540) KRIO-SERWIS

(510), (511) **06** konstrukcje szkieletów ram, kratownic, schodów, podestów, wiat, **37** instalacje, naprawy i konstrukcje silników i turbin, maszyn dla górnictwa, kopalnictwa i budownictwa, silników elektrycznych, prądnic i transformatorów, elektrycznej aparatury rozdzielczej i sterowniczej, przyrządów pomiarowych, kontrolnych, badawczych, testujących i nawigacyjnych, montaż instalacji elektrycznych oświetleniowych budynków i budowli, instalacji sygnalizacyjnych, centralnego ogrzewania, wentylacyjnych, klimatyzacyjnych, wodno-kanalizacyjnych, gazowych, wiat, schodów i podestów, **39** magazynowanie i przechowywanie towarów, **42** badania i analizy techniczne.

(111) **183531** (220) 2003 09 10 (210) 269623
(151) 2006 12 28 (441) 2004 03 22

(732) „KRIO-SERWIS” Sp. z o.o., Odolanów, PL.

(540)



Kolor znaku: niebieski, biały, żółty, czarny

(531) 1.15.3, 27.5.1, 29.1.2, 29.1.4, 29.1.8

(510), (511) **06** konstrukcje szkieletów ram, kratownic, schodów, podestów, wiat z metalu, **37** instalacje, naprawy i konstrukcje silników

i turbin, maszyn dla górnictwa, kopalnictwa i budownictwa, silników elektrycznych, prądnic i transformatorów, elektrycznej aparatury rozdzielczej i sterowniczej, przyrządów pomiarowych, kontrolnych, badawczych, testujących i nawigacyjnych, montaż instalacji elektrycznych oświetleniowych budynków i budowli, instalacji sygnalizacyjnych, centralnego ogrzewania, wentylacyjnych, klimatyzacyjnych, wodno-kanalizacyjnych, gazowych, wiat, schodów i podestów, **39** magazynowanie i przechowywanie towarów, **42** badania i analizy techniczne.

(111) **183532** (220) 2003 09 11 (210) 269698
 (151) 2006 10 04 (441) 2004 03 22
 (732) „GLOBAL - TRADE” FIRMA HANDLOWA Dariusz Ficek, Rybnik, PL.
 (540)



Kolor znaku: złoty

(531) 5.3.11, 5.7.1, 26.3.1, 27.5.1, 29.1.2, 29.1.6
 (510), (511) **30** kawa naturalna, kawa aromatyzowana, napoje na bazie kawy, **35** prowadzenie sklepu i hurtowni z kawą naturalną, kawą aromatyzowaną, napojami na bazie kawy, prowadzenie agencji importowo-eksportowej w zakresie kawy naturalnej, kawy aromatyzowanej, napojów na bazie kawy.

(111) **183533** (220) 2003 10 01 (210) 270613
 (151) 2006 11 02 (441) 2004 04 05
 (732) Marius Olech, Gdańsk, PL.
 (540)



Kolor znaku: biały, błękitny, niebieski, jasnoszary, granatowy

(531) 1.15.19, 26.4.2, 27.5.1, 29.1.4, 29.1.6
 (510), (511) **32** piwo, **33** napoje alkoholowe, wino, wódka, likiery, brandy, whisky, gin, ekstrakty alkoholowe, aperitify, nalewki alkoholowe: koktajle alkoholowe, miody pitne, rum, sake, spirytus konsumpcyjny.

(111) **183534** (220) 2003 10 31 (210) 272063
 (151) 2006 10 16 (441) 2004 04 19
 (732) Polskie Górnictwo Naftowe i Gazownictwo S.A., Warszawa, PL.
 (540)



Kolor znaku: granatowy, niebieski, szary, biały

(531) 1.15.5, 27.5.1, 29.1.4, 29.1.6
 (510), (511) **01** produkty chemiczne przeznaczone dla celów przemysłowych i do prac badawczych, włączając azot, hel, siarkę, gazy zestalone do celów przemysłowych, **04** paliwa i materiały oświetleniowe, włączając: ropę naftową i gaz ziemny oraz produkty ropo-

igazopochodne - nie zawarte w innych klasach, **35** sprzedaż gazu ziemnego, **37** wiercenia, budowa, remonty i konserwacja rurociągów i gazociągów, konserwacja urządzeń i instalacji gazowych, doradztwo i informacja dotycząca usług zawartych w tej klasie, **39** dystrybucja i przesyłanie gazu ziemnego, transport gazu płynnego oraz produktów ropo- i gazopochodnych, bezzbiornikowe magazynowanie gazu ziemnego i składowanie odpadów w złożach, doradztwo i informacja dotycząca usług zawartych w tej klasie, **40** przetwarzanie ropy naftowej i gazu ziemnego, doradztwo dotyczące usług zawartych w tej klasie, **42** poszukiwania ropy naftowej i gazu ziemnego; doradztwo techniczne dotyczące usług zawartych w tej klasie;.

(111) **183535** (220) 2003 10 31 (210) 272064
 (151) 2006 10 16 (441) 2004 04 19
 (732) Polskie Górnictwo Naftowe i Gazownictwo S.A., Warszawa, PL.
 (540)



Kolor znaku: biały, niebieski, granatowy, szary

(531) 1.15.5, 27.5.1, 29.1.4, 29.1.6
 (510), (511) **01** produkty chemiczne przeznaczone dla celów przemysłowych i do prac badawczych, włączając azot, hel, siarkę, gazy zestalone do celów przemysłowych, **04** paliwa i materiały oświetleniowe, włączając: ropę naftową i gaz ziemny oraz produkty ropo- i gazopochodne - nie zawarte w innych klasach, **35** sprzedaż gazu ziemnego, **37** wiercenia, budowa, remonty i konserwacja rurociągów i gazociągów, konserwacja urządzeń i instalacji gazowych, doradztwo i informacja dotycząca usług zawartych w tej klasie, **39** dystrybucja i przesyłanie gazu ziemnego, transport gazu płynnego oraz produktów ropo- i gazopochodnych, bezzbiornikowe magazynowanie gazu ziemnego i składowanie odpadów w złożach, doradztwo i informacja dotycząca usług zawartych w tej klasie, **40** przetwarzanie ropy naftowej i gazu ziemnego, doradztwo dotyczące usług zawartych w tej klasie, **42** poszukiwania ropy naftowej i gazu ziemnego; doradztwo techniczne dotyczące usług zawartych w tej klasie;.

(111) **183536** (220) 2003 11 13 (210) 272548
 (151) 2006 10 05 (441) 2004 04 19
 (732) „RAZEM” Sp. z o.o., Warszawa, PL.
 (540)



Kolor znaku: żółty, niebieski

(531) 2.9.1, 27.5.1, 27.5.5, 29.1.2, 29.1.4
 (510), (511) **05** wyroby farmaceutyczne, **45** biuro matrymonialne.

(111) **183537** (220) 2004 01 14 (210) 274986
 (151) 2006 09 25 (441) 2004 04 19
 (732) TAMARK S.A., Kartoszyno, PL.
 (540) TAMARK

(510), (511) **01** produkty i półprodukty chemiczne do celów przemysłowych i naukowo-badawczych, produkty i półprodukty chemiczne stosowane w rolnictwie, ogrodnictwie i leśnictwie, produkty chemiczne do nawożenia i użyźniania gleby stosowane w rolnictwie, ogrodnictwie oraz leśnictwie, środki do ochrony nasion, preparaty z mikroelementami dla roślin, preparaty do regulacji wzrostu roślin, środki do konserwacji kwiatów, ziemia do upraw, preparaty chemiczne stosowane w fotografice, **05** produkty farmaceutyczne, medyczne i higieniczne, środki dezynfekcyjne, produkty weterynaryjne, biologiczne preparaty do celów medycznych, biologiczne preparaty do celów weterynaryjnych, środki bakteriobójcze, preparaty do tępienia szkodników, pasożytów i insektów, pestycydy, fungicydy, herbicydy, insektycydy, środki odstraszające szkodniki, pasożyty i insekty, preparaty do sterylizacji gleby, **07** maszyny i narzędzia rolnicze oraz ogrodnicze, maszyny drukarskie i poligraficzne, maszyny drukarskie

do składania czcionek, maszyny do fotoskładu, urządzenia i maszyny introligatorskie, maszyny do pakowania, urządzenia transportowe do załadunku i wyładunku, **09** płyty fonograficzne, publikacje elektroniczne, dane na nośnikach optycznych, elektroniczne etykiety na towarach, hologramy, aparatura do przetwarzania danych, **31** produkty rolne, ogrodnicze i leśne, rośliny zbożowe, świeże owoce i warzywa, nasiona, drzewa, rośliny i kwiaty naturalne, **35** agencje importowo-eksportowe, badanie rynku i opinii publicznej, badania w dziedzinie działalności gospodarczej, agencje reklamowe, rozpoznawanie, dystrybucja i uaktualnianie materiałów reklamowych, reklama, reklama za pośrednictwem sieci komputerowych, wypożyczanie materiałów reklamowych, organizowanie targów i wystaw w celach handlowych lub reklamowych, wypożyczanie maszyn, urządzeń i wyposażenia biurowego, pozyskiwanie, systematyzacja i sortowanie informacji do komputerowych baz danych, przetwarzanie danych, komputerowe zarządzanie plikami, wyszukiwanie informacji w plikach komputerowych, wyszukiwanie w komputerowych bazach danych, **39** agencje transportowe, maklerstwo transportowe, usługi w zakresie samochodowego transportu towarów, pakowanie towarów, magazynowanie i składowanie towarów, załadunek i wyładunek towarów, wypożyczanie pojazdów, wypożyczanie samochodów, wypożyczanie kontenerów magazynowych, wynajmowanie magazynów, magazynowanie elektronicznych nośników danych lub dokumentów, dystrybucja i dostarczanie korespondencji oraz innych przesyłek, **41** wydawnictwa, publikacja książek i periodyków, publikacja elektroniczna on-line książek i periodyków, obsługa publikacji elektronicznych on-line, produkcja nagrań dźwiękowych.

(111) **183538** (220) 2004 01 26 (210) 275378
 (151) 2006 10 10 (441) 2004 05 04
 (732) „Protector Poland” Jolanta Goraj, Kraków, PL.
 (540)



Kolor znaku: czerwony, szary, biały

(531) 26.5.2, 27.5.1, 29.1.12
 (510), (511) **09** akcesoria telefoniczne, ekrany ochronne i osłony telefonów komórkowych.

(111) **183539** (220) 2004 01 26 (210) 275413
 (151) 2006 10 23 (441) 2004 05 04
 (732) PTK Centertel Sp. z o.o., Warszawa, PL.
 (540) SUKCESJA

(510), (511) **09** urządzenia i przyrządy naukowe, żeglarskie, geodezyjne, elektryczne, elektroniczne, fotograficzne, kinematograficzne, optyczne, wagowe, pomiarowe, sygnalizacyjne, kontrolne, do ratowania życia, do celów dydaktycznych, urządzenia do nagrywania, transmisji lub reprodukcji dźwięku lub obrazu, magnetyczne nośniki danych, płyty (dyski) z nagraniami, automaty sprzedające i mechanizmy do urządzeń uruchamianych przez wrzucenie monety, kasy sklepowe, maszyny liczące, sprzęt przetwarzający dane i komputery, urządzenia do gaszenia ognia, **38** usługi telekomunikacyjne.

(111) **183540** (220) 2004 01 26 (210) 275418
 (151) 2006 11 15 (441) 2004 05 04
 (732) Lockwood Greene, Inc., Spartanburg, US.
 (540) LOCKWOOD GREENE

(510), (511) **35** konsultacje gospodarcze z dziedziny budownictwa i inżynierii, wykonywanie na zasadzie podwykonawstwa prac w dziedzinie kierownictwa i zarządzania obiektami, kierowanie obiektami przemysłowymi na rzecz osób trzecich, **37** budownictwo, prace instalacyjne, prace montażowe, naprawy i nadzór instalacyjny, nadzór dotyczący montażu, naprawy i konserwacji, zarządzanie budową, konserwacja obiektów przemysłowych na rzecz osób trzecich, wykonywanie na zasadzie podwykonawstwa prac w dziedzinie konserwacji obiektów, **42** usługi inżynierskie, projektowanie architektoniczne, integracja systemów komputerowych, integracja procesów i sterowników przemysłowych i produkcyjnych, konsultacje w dziedzinie inżynierii lądowej i wodnej, inżynierii środowiska, inżynierii mechanicznej i technologii, projektowanie i rozwijanie oprogramowania

komputerowego i miejsc internetowych dla osób trzecich, wdrażanie systemów zabezpieczeń, potwierdzanie zgodności z normą obiektów i procesów farmaceutycznych na rzecz osób trzecich.

(111) **183541** (220) 2004 01 27 (210) 275465
 (151) 2006 10 23 (441) 2004 05 04
 (732) JOBI SYSTEM Aleksandra Cykowska, Józefosław, PL.
 (540)



Kolor znaku: zielony, czerwony

(531) 7.3.11, 27.5.11, 29.1.12
 (510), (511) **02** farby, pokosty, lakiery, środki zapobiegające korozji i zabezpieczające drewno, barwniki, zaprawy farbiarskie, żywice naturalne, folie metalowe i formy proszkowe dla malarzy, dekoratorów, drukarzy i artystów, **06** metale nieszlachetne i ich stopy, budowlane materiały metalowe, przenośne metalowe konstrukcje budowlane, materiały metalowe do budowy szlaków kolejowych, przewody nieelektryczne i przewody drutowe z metali nieszlachetnych, drobne wyroby żelazne, pojedyncze drobne wyroby metalowe, rury i rurki metalowe, towary z metali nieszlachetnych nie ujęte w innych klasach, **17** materiały wypełniające, uszczelniające, pakuły, materiały izolacyjne, termoizolacyjne, rury giętkie niemetalowe, **19** materiały budowlane niemetalowe, rury sztywne niemetalowe stosowane w budownictwie, masy tynkarskie, masy klejowo-szpachlowe, siatki wzmacniające i środki gruntujące dla budownictwa, wylewane podłogi i podłoża hal przemysłowych, asfalt, smoła i bitumy, budynki przenośne niemetalowe, **35** zgrupowanie na rzecz osób trzecich ww. towarów pomagające nabywcy wygodnie je oglądać i kupować w sklepie i w hurtowni, **37** usługi budowlane, naprawy, usługi instalacyjne, remonty i usługi instalacyjne obejmujące kompletną realizację i remonty obiektów mieszkalnych i użyteczności publicznej.

(111) **183542** (220) 2004 01 29 (210) 275541
 (151) 2006 10 16 (441) 2004 05 04
 (732) „SYNDYKAT” Marek Frydlewski, Michał Piotrowski sp.j., Łódź, PL.
 (540)



(531) 26.1.4, 27.5.1
 (510), (511) **18** torby, teczki, torebki, tornistry, plecaki, walizki, paski, portfele, wyroby ze skóry i galanteria skórzana, parasole, pokrowce skorzane, **24** tkaniny jeans, **25** kurtki, spodnie, bluzy, koszule, koszulki, kamizelki, nakrycia głowy, spódnice, sukienki, dresy, spodnie i bluzy treningowe, bielizna sportowa, obuwie, paski odzieżowe, sportowe wyroby pończosnicze, odzież kąpielowa, szlafroki sportowe, dziewiarstwo, konfekcja odzieżowa, sportowa bielizna kąpielowa.

(111) **183543** (220) 2004 01 29 (210) 275588
 (151) 2006 11 10 (441) 2004 05 04
 (732) Lockwood Greene, Inc., Spartanburg, US.
 (540)



(531) 26.1.1, 26.1.11, 27.5.1

(510), (511) **35** konsultacje gospodarcze z dziedziny budownictwa i inżynierii, wykonywanie na zasadzie podwykonawstwa prac w dziedzinie kierowania i zarządzania obiektami, kierowanie obiektami przemysłowymi na rzecz osób trzecich, **37** budownictwo, prace instalacyjne, prace montażowe, naprawy i nadzór instalacyjny, nadzór dotyczący montażu, napraw i konserwacji, zarządzanie budową, konserwacja obiektów przemysłowych na rzecz osób trzecich, wykonywanie na zasadzie podwykonawstwa prac w dziedzinie konserwacji obiektów, **42** usługi inżynieryjne, projektowanie architektoniczne, integracja systemów komputerowych, integracja procesów i sterowników przemysłowych i produkcyjnych, konsultacje w dziedzinie inżynierii lądowej i wodnej, inżynierii środowiska, inżynierii mechanicznej i technologii, projektowanie i rozwijanie oprogramowania komputerowego i miejsc internetowych dla osób trzecich, wdrażanie systemów zabezpieczeń, potwierdzanie zgodności z normą obiektów i procesów farmaceutycznych na rzecz osób trzecich.

(111) **183544** (220) 2004 01 30 (210) 275616
 (151) 2006 10 02 (441) 2004 05 04
 (732) Zakład Usług Leśnych „Forest Service” Piotr Hołub, Kliniska Wielkie, PL.
 (540)



Kolor znaku: ciemnozielony, ciemnobrązowy
 (531) 5.1.1, 5.1.16, 27.5.5, 29.1.3

(510), (511) **39** usługi gromadzenia, składowania i magazynowania oraz transportu pozyskanego surowca drzewnego, drewna opałowego odpadowego, zrębków drewnianych opałowych, wiórów, trocin dla celów opałowych i przetwórczych, usługi zakładania, prowadzenia i obsługi parkingów leśnych, **40** usługi pilarskie polegające na cięciu, przecinaniu lub rozcinaniu pozyskanego surowca drzewnego, usługi w zakresie obróbki uszlachetniającej pozyskane drewno, usługi przecierania surowca drzewnego, usługi suszenia surowca drzewnego, usługi strugania surowca drzewnego, usługi impregnacji drewna, usługi ciesielskie i stolarskie, usługi cięcia drzew silnie zapiaszczonych, **44** usługi i prace w zakresie pozyskiwania wszelkiego asortymentu drewna i drobnicy drzewnej, Usługi wycięcia drzew i krzewów, usługi ścinania drzew i krzewów, usługi wycinki, przecinki i karczowania drzew i krzewów, usługi usuwania pni i korzeni drzew i krzewów, trzebież, usługi ogławiania, usługi okorowywania drewna w miejscu pozyskania, usługi selektywnej wycinki przy pielęgnacji lasów, usługi wykaszania upraw leśnych, usługi prześwietlania drzew, usługi wykonania, zakładania utrzymania i konserwacji budek lęgowych dla ptaków i paśników dla zwierząt leśnych, usługi oczyszczania leśnych terenów z odpadów w postaci zrębków, wiórów i trocin po pozyskiwaniu drewna, usługi odmładzania drzew i krzewów, usługi likwidacji szkód, oczyszczania, rekultywacji zdegradowanych terenów leśnych po pożarowych pogorzelskich leśnych i terenów leśnych po powodziowych, usługi konserwacji ochrony i pielęgnacji terenów leśnych, usługi projektowania i planowego zagospodarowywania, utrzymywania, pielęgnacji, konserwacji i ochrony obszarów leśnych i przyległych terenów zielonych, leśnych stref ochronnych i parków krajobrazowych, usługi prowadzenia nadzoru i monitoringu oraz instalacji alarmowo-monitoringowych w celach zapobiegania i gaszenia pożarów w obszarach leśnych, usługi melioracyjne w terenach leśnych i przyległych, roboty ziemne w terenach leśnych dla celów gospodarki leśnej, usługi przygotowania terenów leśnych do prowadzenia linii przesyłowych elektroenergetycznych, teletechnicznych, wodociągowych, kanalizacyjnych i gazowych przez tereny leśne, gromadzenia, składowania usługi projektowanie ogrodów, zakładanie, renowacja, pielęgnacja trawników, koszenie trawników, nawożenie trawników i nasadzeń, prześwietlanie koron drzew i krzewów, sadzenie drzew i krzewów, ścinanie drzew, cięcie żywopłotów, korowanie misek urządzenie terenów zieleni, pielęgnacja i konserwacja, rekultywacja terenów zieleni, usługi ochrony środowiska, usługi prowadzenie szkółek roślinnych leśnych, usługi nasadzania obszarów

leśnych drzewostanem i krzewami, usługi czyszczenia z chwastów i pielęgnacji młodników leśnych, usługi wykonywania tępienia wszelkimi środkami szkodników leśnych włącznie z opryskami środkami chemicznymi.

(111) **183545** (220) 2004 02 02 (210) 275686
 (151) 2006 10 11 (441) 2004 05 04
 (732) DĘBOWE WZGÓRZE s.c. Jadwiga Wolska, Grzegorz Wolski, Wieliszew, PL.
 (540)



Kolor znaku: zielony

(531) 5.3.11, 26.11.1, 27.5.1, 29.1.3

(510), (511) **03** produkty kosmetyczne, **05** produkty farmaceutyczne, produkty odżywcze do celów leczniczych, produkty do higieny osobistej, **30** przyprawy, żywność: herbata, chleb, cukierki, ciasta, kasze spożywcze, makarony, mąki, słodziki naturalne, wyroby zbożowe, wyroby cukiernicze, **32** soki owocowe, soki warzywne, napoje odżywcze, w/w zawarte w tej klasie.

(111) **183546** (220) 2004 02 06 (210) 275951
 (151) 2006 12 27 (441) 2004 05 17
 (732) Zakład Produkcyjno-Usługowo-Handlowy „CONTROL” Mariusz Prokopowicz, Mikołów, PL.
 (540)

CONTROL

(531) 26.4.2, 27.5.1

(510), (511) **07** maszyny do obróbki metali, **09** urządzenia do cięcia termicznego, spawania, elektroniczne urządzenia do systemów sterowania, **37** serwis maszyn do obróbki metali, serwis systemów sterowania i maszyn stosowanych w przemyśle zawierających systemy sterowania, **42** projektowanie techniczne układów sterowania i maszyn stosowanych w przemyśle, projektowanie urządzeń stosowanych w przemyśle.

(111) **183547** (220) 2004 03 01 (210) 277030
 (151) 2006 10 05 (441) 2004 06 14
 (732) GlaxoSmithKline Pharmaceuticals S.A., Poznań, PL.
 (540) 3-jet

(510), (511) **10** dozowniki aerozoli do celów medycznych, urządzenia do nadawania farmaceutykom określonej postaci, inhalatory, aparaty i instrumenty medyczne, pojemniki do podawania leków, respiratory, rozpylacze do proszków, rozpylacze do celów medycznych.

(111) **183548** (220) 2004 03 15 (210) 277693
 (151) 2006 09 14 (441) 2004 06 28
 (732) Fabryka Mebli „RYS” Tadeusz Ryś, Izdebnik, PL.
 (540)



Kolor znaku: srebrzysto-szary, zielony

(531) 26.4.9, 27.5.1, 29.1.3, 29.1.6

(510), (511) **20** zestawy mebli kuchennych, modułowe szafki stojące i wiszące, okapy, stoły, taborety, obudowy meblowe urządzeń kuchennych, elementy mebli, okładziny z drewna i jego imitacji, akcesoria kuchenne użytkowe i dekoracyjne z drewna i materiałów pochodnych, **35** usługi w zakresie sprzedaży urządzeń kuchennych, w tym: kuchenek, płyt grzewczych, piekarników, okapów, odświeżaczy powietrza, urządzeń wentylacyjnych i klimatyzacyjnych, lodó-

wek, zamrażarek, zmywarek, zmechanizowanego sprzętu kuchennego, sprzętu oświetleniowego, narzędzi kuchennych, naczyń.

(111) **183549** (220) 2004 03 16 (210) 277836
(151) 2006 10 06 (441) 2004 06 28

(732) Mars, Incorporated, McLean, US.

(540) ŚWIAT RYŻU

(510), (511) **29** mięso, ryby, drób i dziczyzna, ekstrakty mięsne, owoce i warzywa konserwowane, suszone i gotowane, jaja, produkty mleczne, galaretki, dżemy, kompoty, mleko i napoje mleczne, produkty do spożycia przygotowane z w/w produktów lub przygotowane w większości z w/w produktów, wszystkie w/w produkty zawarte w kl. 29, **30** kawa i substytuty kawy, herbata, kakao, czekolada do picia, cukier, ryż, tapioka, sago, mąka i preparaty zbożowe, chleb, herbatniki, ciastka, ciasta, czekolada i słodczyce, lód, lody, miód, melasa, sól, musztarda, ocet, sosy, przyprawy, dodatki smakowe, produkty do spożycia przygotowane z w/w produktów lub przygotowane w większości z w/w produktów, wszystkie w/w produkty zawarte w kl. 30.

(111) **183550** (220) 2004 03 23 (210) 278185
(151) 2006 10 03 (441) 2004 06 28

(732) „KINETIK” Rafał Pijański, Poznań, PL.

(540)

KINETIK

(531) 27.5.1

(510), (511) **41** usługi w zakresie produkcji filmów i opracowania animacji komputerowych do produkcji filmów.

(111) **183551** (220) 2004 03 31 (210) 278634
(151) 2006 09 08 (441) 2004 07 12

(732) Przedsiębiorstwo Produkcyjno-Handlowe „EVELINE COSMETICS” Piotr Kasprzycki, Lesznowola, PL.

(540) slimfast

(510), (511) **03** kosmetyki do pielęgnacji i upiększania skóry, ciała i włosów dla dzieci, kobiet i mężczyzn, kremy, mleczka, śmietanki, toniki, szampony, mydła, żele i płyny pod prysznic i do kąpieli, kremy i żele kosmetyczne, artykuły perfumeryjne, waciki i patyczki do celów kosmetycznych, chusteczki kosmetyczne.

(111) **183552** (220) 2004 04 02 (210) 278741
(151) 2006 10 10 (441) 2004 07 12

(732) „MANTONI” Lucyna Kniszewska-Plewako, Warszawa, PL.

(540)

MANTONI

(531) 27.5.1

(510), (511) **25** odzież.

(111) **183553** (220) 2004 04 02 (210) 278744
(151) 2006 10 10 (441) 2004 07 12

(732) PPHU BAUMAL Sp.j. Baum i Malinowski, Mosina, PL.

(540)

BAUMAL

(531) 27.5.1

(510), (511) **06** okna i drzwi metalowe, **19** okna i drzwi z tworzywa sztucznych i z drewna, **35** zgrupowanie na rzecz osób trzecich różnych towarów z zakresu instalacji wodnych, kanalizacyjnych, gazowych, centralnego ogrzewania, elektrycznych, okuć, pozwalające nabywcy wygodnie je oglądać i kupować w sklepie, **37** usługi w zakresie montażu okien i drzwi, usługi w zakresie instalacji.

(111) **183554** (220) 2004 05 27 (210) 281280
(151) 2006 11 17 (441) 2004 09 06

(732) Przedsiębiorstwo Produkcyjno-Handlowe „ZBYSZKO”

Zbigniew Bojanowicz, Białobrzegi, PL.

(540) ZBYSZKO FRUTTI - MINERAL

(510), (511) **32** soki owocowe, napoje owocowe.

(111) **183555** (220) 2004 06 02 (210) 281546
(151) 2006 11 23 (441) 2004 09 06

(732) „BLAU FARMA” Sp. z o.o. Sp. K., Warszawa, PL.

(540)

MUPIROX

(531) 27.5.1

(510), (511) **05** antybiotyki, antyseptyki, środki bakteriobójcze, preparaty biologiczne do celów medycznych, enzymatyczne preparaty do celów medycznych, kapsułki i pastylki do celów farmaceutycznych, leki dla ludzi, leki pomocnicze i wspierające dla ludzi, przeciwbólowe środki, produkty na bazie wapna do celów leczniczych, **35** prowadzenie usług w zakresie: badania rynku, rozpowszechniania i dystrybucji materiałów reklamowych - próbek, druków, prospektów, broszur, reklama za pośrednictwem sieci komputerowej, pokazy towarów, organizowanie wystaw w celach handlowych lub reklamowych, **41** prowadzenie usług w zakresie: informacji o podstawowej edukacji medycznej, publikowanie książek, mikro-wydawnictwa.

(111) **183556** (220) 2004 06 02 (210) 281552
(151) 2006 11 23 (441) 2004 09 06

(732) Gallaher Limited, Weybridge, GB.

(540)



(531) 24.17.25, 25.1.1, 26.4.2, 27.5.1

(510), (511) **34** tytoń zarówno przetworzony jak i nieprzetworzony, tytoń do palenia, tytoń fajkowy, tytoń do zwijania, tytoń do żucia, papierosy, cygara, cygaretki, substancje do palenia sprzedawane oddzielnie lub w mieszankach z tytoniem, inne niż do celów medycznych lub leczniczych, tabaka, artykuły dla palaczy zawarte w kl. 34, bibułki papierosowe, ustniki papierosowe i zapałki.

(111) **183557** (220) 2004 06 06 (210) 281683
(151) 2006 11 23 (441) 2004 09 20

(732) BIURO USŁUG INFORMATYCZNYCH Robert Wróblewski, Płock, PL.

(540)

PROEXPERT

Kolor znaku: biały, niebieski

(531) 26.4.2, 27.5.1, 29.1.12

(510), (511) **09** programy komputerowe, sprzęt komputerowy.

(111) **183558** (220) 2004 12 16 (210) 288892
(151) 2006 10 24 (441) 2005 03 21

(732) ENERWIS Marek Jankowski, Warszawa, PL.

(540)



Kolor znaku: szary, czarny, żółty

(531) 26.1.2, 26.1.18, 27.5.1, 29.1.2, 29.1.6, 29.1.8

(510), (511) **35** doradztwo w zakresie prowadzenia działalności gospodarczej i zarządzania, badanie rynku i opinii publicznej, zarządzanie i kierowanie w zakresie prowadzenia działalności gospodarczej, działalność związana z rekrutacją personelu i usługi sekretarskie, działalność związana z organizacją targów i wystaw w celach handlowych i reklamowych, **41** tłumaczenia, organizacja targów i wystaw z dziedziny kultury i edukacji, **42** doradztwo w sprawach sprzętu komputerowego.

(111) **183559** (220) 2004 12 16 (210) 288957

(151) 2006 10 02 (441) 2005 05 30

(732) „VEGEX” Legg Kinga, Tłokinia Wielka, PL.

(540)



Kolor znaku: biały, czerwony

(531) 27.5.1, 29.1.1

(510), (511) **31** rośliny zbożowe (ziarno) i produkty rolne, ogrodnicze, leśne, nie ujęte w innych klasach, zwierzęta żywe, świeże owoce i warzywa, nasiona, rośliny i kwiaty, karma dla zwierząt, sółd, warzywa szklarniowe.

(111) **183560** (220) 2004 12 16 (210) 288958

(151) 2006 10 02 (441) 2005 05 30

(732) „VEGEX” Legg Kinga, Tłokinia Wielka, PL.

(540)



Kolor znaku: zielony, czerwony, jasnoczerwony, srebrny

(531) 5.9.17, 9.5.10, 27.5.1, 29.1.1, 29.1.3

(510), (511) **31** rośliny zbożowe (ziarno) i produkty rolne, ogrodnicze, leśne, nie ujęte w innych klasach, zwierzęta żywe, świeże owoce i warzywa, nasiona, rośliny i kwiaty, karma dla zwierząt, sółd, warzywa szklarniowe.

(111) **183561** (220) 2001 07 06 (210) 237854

(151) 2006 12 28

(732) REDAN Spółka Akcyjna, Łódź, PL.

(540)



Kolor znaku: grafitowy, szarozielony

(531) 26.4, 27.5, 29.1

(510), (511) **18** skóra i imitacje skóry oraz towary z tych materiałów, zawarte w tej klasie, **25** buty, nakrycia głowy.

(111) **183562** (220) 2003 07 15 (210) 267454

(151) 2006 10 03 (441) 2004 01 26

(732) POLKOMTEL S.A., Warszawa, PL.

(540) simplus przez internet

(510), (511) **09** aparaty, przewody i słuchawki telefoniczne; automaty sprzedające i mechanizmy do urządzeń uruchamianych przez wrzucenie monety lub żetonu; kasy rejestrujące; komputery i sprzęt przetwarzający dane; magnetyczne nośniki danych; maszyny liczące, płyty (dyski) z nagraniami; urządzenia do gaszenia ognia; urządzenia do nagrywania, transmisji, reprodukcji danych, dźwięku lub obrazu;

urządzenia i przyrządy naukowe, żeglarskie, geodezyjne, elektryczne, kinematograficzne, optyczne, wagowe, pomiarowe, sygnalizacyjne, kontrolne, do ratowania życia, do celów dydaktycznych, **35** usługi polegające na: rejestrowaniu, sporządzaniu odpisów, składzie, kompilacji, transmisji, transkrypcji, systematyzacji pisemnych informacji (komunikatów) oraz rejestrowaniu a także wykorzystaniu lub kompilacji danych matematycznych lub statystycznych oraz zarządzaniu zbiorami informatycznymi; usługi w zakresie: reklamy i działalności informacyjnej, badania rynku, organizacji wystaw lub targów handlowych i reklamowych, pośrednictwa w zawieraniu umów kupna-sprzedaży poprzez telefon i Internet, usługi w zakresie telefonicznego udzielania informacji o produktach, usługach i wydarzeniach, usługi telekomunikacyjne on line polegające na umożliwieniu: zlecenia usług, świadczenia usług, zawierania umów, umów pośrednictwa, umów kupna-sprzedaży, wykonywania umów; elektroniczny serwis informacji typu on-line polegający na tworzeniu, prowadzeniu baz danych i udostępnianiu informacji z możliwością elektronicznego przyjmowania i przekazywania wiadomości, zgrupowanie na rzecz osób trzecich towarów: apaszki jedwabne, antystresery, baloniki, bandanki, banery, bezrękawniki, bloczki post-it, bluzy, bombki, breloczki, chorągiewki, clipboardy, czapki, daszki, długopisy, elektroniczne urządzenia do tłumaczeń językowych, elektroniczne urządzenia ze słownikiem, etui skórzane na długopisy, etui skórzane na wizytówki, fido-dido, flagi, galanteria odzieżowa damska i męska, galanteria skórzana, galanteria papierowa, joja, kalendarze, kalkulatory, kape-lusze, karafki, konstrukcje dmuchane i balony, kosmetyczki, kosmetyki, koszulki polo, krawaty, krzeselka, kubki, kurtki, latawce, linijki, maskotki, materiały biurowe i szkolne, medale, pudełka, naklejki i nalepki, notesy, obrusy, odtwarzacze płyt kompaktowych i kaset, ołówki, opakowania na napoje, organizery, otwieracze do butelek, pałeczki chińskie, papiery pakowe, parasole, parasolki, parawany, para jedwabne, piłki, piórniki, plecaki, płotki, podkładki pod kubki, kieliszki i szklanki, podkładki pod mysz, pokrowce na telefony, pompony, portfele, postery, potykacze, radioodbiorniki, rękawiczki, ręczniki, sakwy rowerowe, sakwy podróżne, samochodowe osłony przeciwsłoneczne, siatki, skrobaczki do szyb, słodycze, standy, stroje dla personelu, szale, szaliki, świece, tablice, teczki skórzane, terkotki, termosy, tłumacze polsko-angielskie, torby i torebki, torciki, trąbki, t-shirty, wizytowniki, wody perfumowane i perfumy, worki żeglarskie, wyroby ze szkła i porcelany, zabawki, zegary ściennie, zegarki, znaczki z logo, pozwalające nabywcy wygodnie oglądać i kupować te towary: w sklepie, w hurtowni, z katalogu różnych artykułów, na stronie internetowej, za pośrednictwem usługi elektronicznej, za pośrednictwem systemu teledruków, wykorzystując zamówienie korespondencyjne, używając środków telekomunikacji, **36** usługi w zakresie: pośrednictwa w zawieraniu umów ubezpieczeniowych poprzez telefon i Internet, sprawdzania stanu konta poprzez telefon i Internet; usługi telekomunikacyjne on line polegające, na umożliwieniu: zawierania umów ubezpieczeniowych, umów kredytowych, umów bankowych oraz otwierania rachunków bankowych, dokonywania operacji bankowych, dostępu do konta bankowego, **38** usługi w zakresie: rozpowszechniania systemów przekazywania dźwięku i obrazu w łączności radiofonicznej, telegraficznej, telefonicznej, telefonii komórkowej, telefaksowej, w systemie cyfrowym; usługi w zakresie łączności: radiofonicznej, telegraficznej, telefonicznej, telefonii komórkowej i poprzez Internet, telefaksowej, ustalania taryf i opłat, obsługi satelitów i przekazów satelitarnych, organizowania systemów transmisyjnych, przesyłania dźwięku, obrazu i sms-ów; usługi w zakresie: poczty elektronicznej, zleceń przywoławczych z zastosowaniem radia, telefonu lub innych środków komunikacji elektronicznej; usługi w zakresie prowadzenia: stacji radiowych, telewizyjnych oraz transmitowania dźwięku i obrazu, usługi w zakresie zbierania i przekazywania aktualności informacyjnych z wykorzystaniem: multimediów, urządzeń telekomunikacyjnych, usługi w zakresie wypożyczania telefonów, modemów i innych urządzeń telekomunikacyjnych; obsługa klientów przy wykorzystaniu sieci Internet umożliwiająca dostarczanie klientom informacji oraz otrzymywanie informacji od klientów; usługi telekomunikacyjne, **41** usługi w zakresie nauczania poprzez telefon, Internet, radio i telewizję.

(111) **183563** (220) 2003 07 17 (210) 267509

(151) 2006 11 16 (441) 2004 01 26

(732) Flint Ink Corporation, Ann Arbor, US.

(540) JETRIION

(510), (511) **01** chemikalia do produkcji atramentu i powłok, **02** farby (tusze) drukarskie, farby gazetowe, farby (tusze) fleksograficzne, lakiery drukarskie, kolorowe pigmenty drukarskie, barwniki do pro-

dukcji drukarskich farb i lakierów, atrament do drukarek i atrament do drukarek atramentowych, atrament do drukarek cyfrowych i tonery do drukarek cyfrowych, farby (tusze) drukarskie do drukarek komercyjnych i przemysłowych używanych w przemyśle graficznym (grafiki artystycznej), **03** płyn do mycia pras drukarskich, **09** drukarki laserowe, drukarki cyfrowe, drukarki atramentowe, drukarki matrycowe, drukarki komputerowe, oprogramowanie komputerowe do obliczania parametrów kosztowych przy pracach drukarskich, oprogramowanie i sprzęt komputerowy do koloroznawstwa, przetwarzania obrazu i przetwarzania obrazu tła TV, części do drukarek, **16** materiały drukowane takie jak broszury, podręczniki i książki z dziedziny drukarstwa, tkaniny introligatorskie do litografii offsetowej, **35** hurtowa dystrybucja drukarek i farb (tuszy) drukarskich, konsultacje biznesowe w dziedzinie drukarstwa i grafiki, **37** instalacja, naprawy i konserwacja sprzętu drukarskiego, **40** drukowanie, drukowanie offsetowe, komponowanie kolorów farb, tuszy drukarskich oraz produktów pokrewnych na zamówienie, **41** usługi szkoleniowe w zakresie drukowania, **42** konsultacje techniczne i badania w zakresie drukarstwa, usługi konsultacyjne takie jak doradztwo związane z komponowaniem kolorów farby drukarskiej i produktów pokrewnych na zamówienie, usługi konsultingowe w dziedzinie integracji, usługi konsultingowe dla osób trzecich w dziedzinie projektowania, wyboru, wprowadzania i używania cyfrowych systemów drukujących, konsultacje w zakresie drukarstwa i procesu drukowania, a mianowicie usługi w zakresie zapewniania jakości i usługi audytorskie w dziedzinie drukowania, przygotowywania projektów drukarskich, zastosowania farb drukarskich do papieru i oprawianie drukowanej dokumentacji w celu polepszenia jakości, skuteczności, zmniejszenia marnotrawstwa i zwiększenia wydajności, projektowanie graficzne, dostarczanie informacji poprzez Internet w dziedzinie drukowania, dostarczanie poprzez Internet konkretnych zamówionych przez klientów informacji.

(111) **183564** (220) 2003 12 09 (210) 273617
(151) 2006 10 02 (441) 2004 04 19
(732) Blue City Sp. z o.o., Warszawa, PL.

(540) BLUE OFFICE

(510), (511) **35** usługi w zakresie gromadzenia towarów w celu ich sprzedaży i umożliwienia ich swobodnego wyboru w zakresie hipermarketu i supermarketu, usługi w zakresie pomocy przy sprzedaży, administrowanie i zarządzanie hotelami, dekoracja wystaw sklepowych, usługi komisju, **36** usługi w zakresie: dzierżawy nieruchomości, wynajmowania pomieszczeń biurowych, zarządzania majątkiem nieruchomym, administrowania nieruchomościami, pośrednictwa w sprawach majątku nieruchomego, **37** usługi w zakresie: budownictwa, napraw i konserwacji budynków, nadzoru budowlanego, izolowania budynków, **39** usługi w zakresie: dostarczania towarów, wynajmowania magazynów, wynajmowania powierzchni na salony samochodowe, wypożyczania samochodów, organizowania podróży i wycieczek, agencji turystycznych, biur turystycznych, turystyki (zwiedzanie), rezerwowania miejsc na wycieczki, organizowania wycieczek morskich, **41** usługi w zakresie: kultury fizycznej, obozów sportowych, organizowania obozów sportowych, wypożyczania sprzętu sportowego, imprez sportowych, rozrywki, usługi instruktorów gimnastyki, usługi związane z organizowaniem i obsługą dyskotek, salony fitness, parki rozrywki, kina, sale koncertowe, salony gier, rezerwowanie miejsc na spektakle, usługi informacji o wypoczynku, usługi związane z organizacją wypoczynku, **42** usługi w zakresie doradztwa budowlanego, projektowania budynków, **43** usługi hotelowe, kawiarnie, restauracje, restauracje samoobsługowe, bary szybkiej obsługi, przygotowywanie dań na zamówienie oraz ich dostawa, usługi rezerwacji hotelowej, rezerwowanie i wynajmowanie noclegów, domy turystyczne, **44** usługi salonów fryzjerskich, salonów piękności.

(111) **183565** (220) 2003 12 09 (210) 273619
(151) 2006 10 02 (441) 2004 04 19
(732) Blue Parking Sp. z o.o., Warszawa, PL.

(540) BLUE PARKING

(510), (511) **35** usługi w zakresie gromadzenia towarów w celu ich sprzedaży i umożliwienia ich swobodnego wyboru w zakresie hipermarketu i supermarketu, usługi w zakresie pomocy przy sprzedaży, administrowanie i zarządzanie hotelami, dekoracja wystaw sklepowych, usługi komisju, **36** usługi w zakresie: dzierżawy nieruchomości,

wynajmowania pomieszczeń biurowych, zarządzania majątkiem nieruchomym, administrowania nieruchomościami, pośrednictwa w sprawach majątku nieruchomego, **37** usługi w zakresie: budownictwa, napraw i konserwacji budynków, nadzoru budowlanego, izolowania budynków, **39** usługi w zakresie: dostarczania towarów, wynajmowania magazynów, wynajmowania powierzchni na salony samochodowe, wypożyczania samochodów, organizowania podróży i wycieczek, agencji turystycznych, biur turystycznych, turystyki (zwiedzanie), rezerwowania miejsc na wycieczki, organizowania wycieczek morskich, **41** usługi w zakresie: kultury fizycznej, obozów sportowych, organizowania obozów sportowych, wypożyczania sprzętu sportowego, imprez sportowych, rozrywki, usługi instruktorów gimnastyki, usługi związane z organizowaniem i obsługą dyskotek, salony fitness, parki rozrywki, kina, sale koncertowe, salony gier, rezerwowanie miejsc na spektakle, usługi informacji o wypoczynku, usługi związane z organizacją wypoczynku, **42** usługi w zakresie doradztwa budowlanego, projektowania budynków, **43** usługi hotelowe, kawiarnie, restauracje, restauracje samoobsługowe, bary szybkiej obsługi, przygotowywanie dań na zamówienie oraz ich dostawa, usługi rezerwacji hotelowej, rezerwowanie i wynajmowanie noclegów, domy turystyczne, **44** usługi salonów fryzjerskich, salonów piękności.

(111) **183566** (220) 2004 01 09 (210) 274760
(151) 2006 11 16 (441) 2004 04 19
(732) Zakład Aparatury Elektrycznej „ERGOM” Spółka z o.o., Łódź, PL.
(540)



(531) 28.9.0

(510), (511) **01** kleje, materiały lutownicze, topniki lutownicze, **04** gaz, smary, **06** zaciski do kabli, szyny montażowe, opaski kablowe metalowe, druty do lutowania, **07** narzędzia ręczne o napędzie innym niż ręczny, lutownice gazowe, wkrętaki elektrotechniczne, prasy i praski hydrauliczne i pneumatyczne, dziurkarki, pistolety do klejenia, wytłaczarki, **08** narzędzia ręczne, narzędzia do taśm, wycinarki, klucze, szczypce, nożyce, noże, wkrętaki, pincety, narzędzia montażowe, **09** złączki, wyposażenie złączek, złącza elektryczne, końcówki kabli izolowane i nieizolowane, łączniki rurowe do kabli, lutownice elektryczne, mierniki wielkości elektrycznych, wskaźniki napięcia, **11** nagrzewnice elektryczne i gazowe, **16** drukarki, **17** materiały elektroizolacyjne i osłonowe, korytka kablowe, dławnice kablowe, głowice kablowe, materiały termokurczliwe, lakiery izolacyjne, kity, **18** torby na narzędzia, **20** uchwyty i zaciski do kabli, oznaczniki przewodów elektrycznych, złączek, zacisków i aparatów, **22** opaski kablowe niemetalowe.

(111) **183567** (220) 2004 01 16 (210) 275061
(151) 2006 10 04 (441) 2004 04 19
(732) Zakład Przetwórstwa Mięsa „OLEWNIK-BIS” Anna Olewnik-Mikołajewska, Świerczynek, PL.
(540)



Kolor znaku: złoty, brunatny, czerwony, biały

(531) 25.1.15, 26.1.1, 26.4.2, 27.5.1, 29.1.13

(510), (511) **29** mięso, wyroby z mięsa, wyroby wędliniarskie, konserwy, wyroby garmażeryjne na bazie mięsa.

(111) **183568** (220) 2004 01 16 (210) 275063
(151) 2006 10 04 (441) 2004 04 19

(732) Zakład Przetwórstwa Mięsa „OLEWNIK-BIS” Anna Olewnik-Mikołajewska, Świerczynek, PL.
(540)



Kolor znaku: złoty, czerwony, brunatny, biały

(531) 26.1.2, 27.5.1, 29.1.13

(510), (511) **29** mięso, wyroby z mięsa, wyroby wędliniarskie, konserwy, wyroby garmażeryjne na bazie mięsa.

(111) **183569** (220) 2004 01 16 (210) 275065
(151) 2006 10 04 (441) 2004 04 19

(732) Zakład Przetwórstwa Mięsa „OLEWNIK-BIS” Anna Olewnik-Mikołajewska, Świerczynek, PL.
(540)



Kolor znaku: złoty, brunatny, czerwony, biały

(531) 25.1.15, 26.1.2, 26.4.2, 27.5.1, 29.1.13

(510), (511) **29** mięso, wyroby z mięsa, wyroby wędliniarskie, konserwy, wyroby garmażeryjne na bazie mięsa.

(111) **183570** (220) 2004 01 22 (210) 275268
(151) 2006 11 02 (441) 2004 05 04

(732) Zakład Aparatury Elektrycznej ERGOM Sp. z o.o., Nowe Sady, PL.
(540) erflex

(510), (511) **01** materiały lutownicze, topniki lutownicze, **04** gaz, smary, **06** zaciski do kabli, szyny montażowe, opaski kablowe metalowe, druty do lutowania, **07** narzędzia ręczne o napędzie innym niż ręczny, lutownice gazowe, wkrętakielektrotechniczne, prasy i praski hydrauliczne i pneumatyczne, dziurkarki, pistolety do klejenia, wytłaczarki, **08** narzędzia ręczne, narzędzia do taśm, wycinarki, klucze, szczypce, nożyce, noże, wkrętaki, pincety, narzędzia montażowe, **09** złączki, wyposażenie złączek, złącza elektryczne, końcówki kabli izolowane i nieizolowane, łączniki rurowe do kabli, lutownice elektryczne, mierniki wielkości elektrycznych, wskaźniki napięcia, **11** nagrzewnice elektryczne i gazowe, **16** drukarki, **17** materiały elektroizolacyjne i osłonowe, korytka kablowe, dławnice kablowe, głowice kablowe, materiały termokurczliwe, kity, **18** torby na narzędzia, **20** uchwyty i zaciski do kabli, oznaczniki przewodów elektrycznych, złączek, zacisków i aparatów, **22** opaski kablowe niemetalowe.

(111) **183571** (220) 2004 02 03 (210) 275763
(151) 2006 10 18 (441) 2004 05 04

(732) „DOMINET BANK” Spółka Akcyjna, Lubin, PL.
(540)



Kolor znaku: pomarańczowy, biały, granatowy

(531) 18.1.23, 21.3.11, 24.17.25, 26.4.9, 27.5.1, 29.1.1, 29.1.4

(510), (511) **12** pojazdy lądowe, samochody osobowe, części do samochodów ujęte w klasie 12, silniki do samochodów, **16** wydawnictwa, **35** organizowanie i prowadzenie sprzedaży ratalnej i komisowej, promocja sprzedaży, organizowanie targów i wystaw w celach handlowych i reklamowych, usługi agencji importowo-eksportowych, usługi pośrednictwa handlowego umożliwiające nabywcom obejrzenie i zakup samochodów w dobrych warunkach, **36** usługi finansowe, usługi bankowe, usługi kredytowe, usługi pożyczkowe, usługi ubezpieczeniowe, usługi brokerskie, doradztwo w sprawach finansowych i ubezpieczeniowych, **37** usługi motoryzacyjne w zakresie obsługi i napraw samochodów, **39** usługi transportu pasażerskiego, usługi wynajmu lub dzierżawy samochodów osobowych, usługi parkingowe, usługi agencji turystycznych i pilotażu.

(111) **183572** (220) 2004 02 16 (210) 276412
(151) 2006 10 23 (441) 2004 05 17
(732) SELLSYS POLSKA Sp. z o.o., Gliwice, PL.
(540)



Kolor znaku: biały, ciemnoniebieski

(531) 26.1.2, 27.5.1

(510), (511) **02** pojemniki z tuszem do drukarek i fotokopiarek, tonery do drukarek i fotokopiarek, **09** drukarki komputerowe, głowice regeneracyjne, dyski kompaktowe, dyskietki, komputery, programy komputerowe, oprogramowanie komputerowe (software), pamięci komputerowe, telewizory, radia, **35** sprzedaż hurtowa maszyn i urządzeń biurowych, wyposażenia biurowego, komputerów, sprzętu telekomunikacyjnego, optycznego, fotograficznego, precyzyjnego.

(111) **183573** (220) 2004 02 16 (210) 276413
(151) 2006 10 23 (441) 2004 05 17
(732) SELLSYS POLSKA Sp. z o.o., Gliwice, PL.
(540)



Kolor znaku: biały, ciemnoniebieski

(531) 27.5.1, 29.1.4

(510), (511) **02** pojemniki z tuszem do drukarek i fotokopiarek, tonery do drukarek i fotokopiarek, **09** drukarki komputerowe, głowice regeneracyjne, dyski kompaktowe, dyskietki, komputery, programy komputerowe, oprogramowanie komputerowe (software), pamięci komputerowe, telewizory, radia, **35** sprzedaż hurtowa maszyn i urządzeń biurowych, wyposażenia biurowego, komputerów, sprzętu telekomunikacyjnego, optycznego, fotograficznego, precyzyjnego.

(111) **183574** (220) 2004 02 16 (210) 276414
(151) 2006 10 23 (441) 2004 05 17
(732) SELLSYS POLSKA Sp. z o.o., Gliwice, PL.
(540)



Kolor znaku: biały, czarny, żółty

(531) 27.5.1, 29.1.2

(510), (511) **02** pojemniki z tuszem do drukarek i fotokopiarek, tonery do drukarek i fotokopiarek, **09** drukarki komputerowe, głowice regeneracyjne, dyski kompaktowe, dyskietki, komputery, programy komputerowe, oprogramowanie komputerowe (software), pamięci komputerowe, telewizory, radia, **35** sprzedaż hurtowa maszyn i urządzeń biurowych, wyposażenia biurowego, komputerów, sprzętu telekomunikacyjnego, optycznego, fotograficznego, precyzyjnego.

(111) **183575** (220) 2004 02 23 (210) 276702
 (151) 2006 11 09 (441) 2004 05 31
 (732) CREON Sp. z o.o.Przedsiębiorstwo Produkcyjno Usługowe, Gdańsk, PL.
 (540)

creon

(531) 27.5.1

(510), (511) **06** materiały i elementy budowlane metalowe nie ujęte w innych klasach, armatura do przewodów, baseny kąpielowe, pojemniki i zbiorniki metalowe, rury i przewody metalowe do instalacji grzewczych, wodnych, powietrznych, wentylacyjnych, klimatyzacyjnych, rusztowania metalowe, ekrany paleniskowe, złącza i kształtki metalowe do rur i przewodów, przewody kominowe i kominy metalowe, konstrukcje metalowe, osłony do rur metalowe, elementy metalowe do urządzeń i instalacji grzewczych, chłodniczych, powietrznych, wodnych, wentylacyjnych, klimatyzacyjnych i innych nie ujęte w innych klasach, **09** urządzenia pomiarowe, sygnalizacyjne, kontrolne, sterujące, analizatory elektryczne i elektroniczne, urządzenia i aparatura regulacyjna, urządzenia diagnostyczne, urządzenia do dozowania, wykrywacze ognia lub dymu, wykrywacze gazów, urządzenia do gaszenia ognia, **11** urządzenia do wytwarzania ciepła w tym piece i generatory ciepła stałe i przenośne, armatura i części do pieców i urządzeń grzewczych, instalacje grzewcze, grzejniki, urządzenia i instalacje chłodnicze, wymienniki ciepła, pompy ciepłe, zasobniki ciepła, urządzenia nadmuchowe, urządzenia i instalacje wentylacyjne i klimatyzacyjne oraz armatura i części do nich, elementy grzejne, urządzenia i instalacje gazowe oraz armatura do nich, generatory pary, grzałki, kanały kominowe do urządzeń grzewczych, kolektory słoneczne, wyciągi kominowe, kotły grzewcze i armatura oraz części do nich, urządzenia do oczyszczania powietrza, paliw lub spalin, podgrzewacze wody i powietrza stałe i przenośne, kominki domowe, obudowy rdzenia akcesoria do nich, pozostałe urządzenia grzewcze i akcesoria oraz części do nich nie ujęte w innych klasach, wynajem urządzeń grzewczych i nadmuchowych, **37** usługi budowlane, usługi instalacyjne, usługi montażowe, nadzór techniczny, usługi remontowe w zakresie budynków, budowli i urządzeń, naprawy urządzeń i instalacji grzewczych, wodnych, powietrznych, gazowych, wentylacyjnych, klimatyzacyjnych, chłodniczych, wynajem sprzętu budowlanego, ogrzewanie lub osuszanie budynków i obiektów, **42** projektowanie urządzeń przemysłowych, badania techniczne, projektowanie i doradztwo i ekspertyzy w zakresie urządzeń i instalacji grzewczych, wentylacyjnych, chłodniczych, nadmuchowych, ekspertyzy techniczne.

(111) **183576** (220) 2004 02 25 (210) 276825
 (151) 2006 10 16 (441) 2004 05 31
 (732) „KNAUF BAUPRODUKTE POLSKA” Spółka z o.o., Rogowiec, PL.
 (540)

K1

Kolor znaku: niebieski, biały

(531) 27.5.1, 29.1.4, 29.1.6
 (510), (511) **01** kleje do płytek ceramicznych.

(111) **183577** (220) 2004 03 23 (210) 278186
 (151) 2006 10 03 (441) 2004 06 28
 (732) Piotr Mariusz Górka, Kraków, PL.

(540)

Climbing & Adventure

Kolor znaku: czerwony, czarny, biało-czarny, biały

(531) 2.1.25, 6.1.2, 24.17.25, 29.1.1, 29.1.8

(510), (511) **37** usługi wysokościowe budowlano-remontowe, **41** prowadzenie kursów wspinaczkowych, prowadzenie kursów do prac na wysokości.

(111) **183578** (220) 2004 03 24 (210) 278231
 (151) 2006 10 30 (441) 2004 06 28
 (732) INTER-BUD OKNA Sp. z o.o., Kraków, PL.
 (540)

OKNA INTER-BUD

Kolor znaku: niebieski, czarny

(531) 7.3.2, 27.5.1, 29.1.12

(510), (511) **19** okna i okiennice z tworzyw sztucznych, żaluzje niemetalowe, drzwi i futryny niemetalowe, **20** niemetalowy osprzęt do okien, rolety, stopy wewnętrzne, niemetalowy osprzęt do drzwi, **35** zgrupowanie na rzecz osób trzecich różnych towarów pozwalających nabywcy wygodnie je oglądać i kupować w sklepach oraz hurtowniach z oknami i drzwiami, **37** usługi montażowe w zakresie wstawiania i wymiany okien i drzwi.

(111) **183579** (220) 2004 03 26 (210) 278368
 (151) 2006 10 19 (441) 2004 06 28
 (732) Pfizer Products Inc., Groton, US.
 (540) TORGENA

(510), (511) **05** preparaty farmaceutyczne i weterynaryjne, preparaty sanitarne do celów medycznych, substancje dietetyczne do celów leczniczych, żywność dla dzieci, plastry, materiały opatrunkowe, materiały do plombowania zębów, woski dentystyczne, preparaty do czyszczenia zębów, preparaty do zwalczania szkodników, fungicydy, herbicydy.

(111) **183580** (220) 2004 03 31 (210) 278638
 (151) 2006 10 03 (441) 2004 07 12
 (732) POLKOMTEL S.A., Warszawa, PL.

(540) simplus zadzwon do mnie

(510), (511) **09** aparaty, przewody i słuchawki telefoniczne, automaty sprzedające i mechanizmy do urządzeń uruchamianych przez wrzucenie monety lub żetonu, kasy rejestrujące, komputery i sprzęt przetwarzający dane, magnetyczne nośniki danych, maszyny liczące, płyty (dyski) z nagraniami, urządzenia do gaszenia ognia, urządzenia do nagrywania, transmisji, reprodukcji danych, dźwięku lub obrazu, urządzenia i przyrządy naukowe, żeglarskie, geodezyjne, elektryczne, kinematograficzne, optyczne, wagowe, pomiarowe, sygnalizacyjne, kontrolne, do ratowania życia, do celów dydaktycznych, **35** usługi polegające na: rejestrowaniu, sporządzaniu odpisów, składzie, kompilacji, transmisji, transkrypcji, systematyzacji pisemnych informacji (komunikatów) oraz rejestrowaniu a także wykorzystaniu lub kompilacji danych matematycznych lub statystycznych oraz zarządzaniu zbiorami informatycznymi, usługi w zakresie: reklamy i działalności informacyjnej, badania rynku, organizacji wystaw lub targów handlowych i reklamowych, pośrednictwa w zawieraniu umów kupna-sprzedaży poprzez telefon i Internet, usługi w zakresie telefonicznego udzielania informacji o produktach i usługach, zgrupowanie na rzecz osób trzecich towarów: apaszki jedwabne, antystresery, baloniki, bandanki, banery, bezrękawniki, bloczki post-it, bluzy, bombki, breloczki, chorągiewki, clipboardy, czapki, daszki, długopisy, elektroniczne urządzenia do tłumaczeń językowych, elektroniczne urządzenia ze słownikiem, etui skórzane na długopisy, etui skórzane na wizytówki, fido-dido, flagi, galanteria odzieżowa damska i męska, ga-

lanteria skórzana, galanteria papierowa, joja, kalendarze, kalkulatory, kapelusze, karafki, konstrukcje dmuchane i balony, kosmetyczki, kosmetyki, koszulki polo, krawaty, krzeselka, kubki, kurtki, latawce, linijki, maskotki, materiały biurowe i szkolne, medale, pudełka, naklejki i nalepki, notesy, obrusy, odtwarzacze płyt kompaktowych i kaset, ołówki, opakowania na napoje, organizery, otwieracze do butelek, pałeczki chińskie, papiery pakowe, parasole, parasolki, parawany, para jedwabne, piłki, piórniki, plecaki, płotki, podkładki pod kubki, kieliszki i szklanki, podkładki pod mysz, pokrowce na telefony, pompony, portfele, postery, potykacze, radioodbiorniki, rękawiczki, ręczniki, sakwy rowerowe, sakwy podróżne, samochodowe osłony przeciwsłoneczne, siatki, skrobaczki do szyb, słodczyce, standy, stroje dla personelu, szale, szaliki, świece, tablice, teczki skórzane, terkotki, termosy, tłumacze polsko-angielskie, torby i torebki, torciki, trąbki, t-shirty, wizytowniki, wody perfumowane i perfumy, worki żeglarskie, wyroby ze szkła i porcelany, zabawki, zegary ścienne, zegarki, znaczki z logo, pozwalające nabywcy wygodnie oglądać i kupować te towary: w sklepie, w hurtowni, z katalogu różnych artykułów, na stronie internetowej, za pośrednictwem usługi elektronicznej, za pośrednictwem systemu telezakupów, wykorzystując zamówienie korespondencyjne, używając środków telekomunikacji, **36** usługi w zakresie: pośrednictwa w zawieraniu umów ubezpieczeniowych poprzez telefon i Internet, sprawdzania stanu konta poprzez telefon i Internet, **38** usługi w zakresie: rozpowszechniania systemów przekazywania dźwięku i obrazu w łączności radiofonicznej, telegraficznej, telefonicznej, telefonii komórkowej, telefaksowej, w systemie cyfrowym, usługi w zakresie łączności: radiofonicznej, telegraficznej, telefonicznej, telefonii komórkowej i poprzez Internet, telefaksowej, ustalania taryf i opłat, obsługi satelitów i przekazów satelitarnych, organizowania systemów transmisyjnych, przesyłania dźwięku, obrazu i sms-ów, usługi w zakresie: poczty elektronicznej, zleceń przywoławczych z zastosowaniem radia, telefonu lub innych środków komunikacji elektronicznej, usługi w zakresie prowadzenia: stacji radiowych, telewizyjnych oraz transmitowania dźwięku i obrazu, usługi w zakresie zbierania i przekazywania aktualności informacyjnych z wykorzystaniem: multimedii, urządzeń telekomunikacyjnych, usługi w zakresie wypożyczania telefonów, modemów i innych urządzeń telekomunikacyjnych, obsługa klientów przy wykorzystaniu sieci Internet umożliwiającą dostarczanie klientom informacji oraz otrzymywanie informacji od klientów, elektroniczny serwis informacji typu on-line polegający na tworzeniu, prowadzeniu baz danych i udostępnianiu informacji z możliwością elektronicznego przyjmowania i przekazywania wiadomości, usługi telekomunikacyjne, a także usługi telekomunikacyjne on-line polegające na umożliwieniu: zlecenia usług, świadczenia usług, zawierania umów, umów pośrednictwa, umów ubezpieczeniowych, umów kupna-sprzedaży, umów kredytowych, umów bankowych oraz otwierania rachunków bankowych, dokonywania operacji bankowych, dostępu do konta bankowego, wykonywania umów, usługi w zakresie telefonicznego udzielania informacji o wydarzeniach, **41** usługi w zakresie nauczania poprzez telefon, Internet, radio i telewizję.

(111) **183581** (220) 2004 03 31 (210) 278639

(151) 2006 10 03 (441) 2004 07 12

(732) POLKOMTEL S.A., Warszawa, PL.

(540) **simpplus** odezwiąj się

(510), (511) **09** aparaty, przewody i słuchawki telefoniczne, automaty sprzedające i mechanizmy do urządzeń uruchamianych przez wrzucenie monety lub żetonu, kasy rejestrujące, komputery i sprzęt przetwarzający dane, magnetyczne nośniki danych, maszyny liczące, płyty (dyski) z nagraniami, urządzenia do gaszenia ognia, urządzenia do nagrywania, transmisji, reprodukcji danych, dźwięku lub obrazu, urządzenia i przyrządy naukowe, żeglarskie, geodezyjne, elektryczne, kinematograficzne, optyczne, wagowe, pomiarowe, sygnalizacyjne, kontrolne, do ratowania życia, do celów dydaktycznych, **35** usługi polegające na: rejestrowaniu, sporządzaniu odpisów, składzie, kompilacji, transmisji, transkrypcji, systematyzacji pisemnych informacji (komunikatów) oraz rejestrowaniu a także wykorzystaniu lub kompilacji danych matematycznych lub statystycznych oraz zarządzaniu zbiorami informatycznymi, usługi w zakresie: reklamy i działalności informacyjnej, badania rynku, organizacji wystaw lub targów handlowych i reklamowych, pośrednictwa w zawieraniu umów kupna-sprzedaży poprzez telefon i Internet, usługi w zakresie telefonicznego udzielania informacji o produktach i usługach, zgrupowanie na

rzecz osób trzech towarów: apaszki jedwabne, antystresery, baloniki, bandanki, banery, bezrękawniki, bloczki post-it, bluzy, bombki, breloczki, chorągiewki, clipboardy, czapki, daszki, długopisy, elektroniczne urządzenia do tłumaczeń językowych, elektroniczne urządzenia ze słownikiem, etui skórzane na długopisy, etui skórzane na wizytówki, fido-dido, flagi, galanteria odzieżowa damska i męska, galanteria skórzana, galanteria papierowa, joja, kalendarze, kalkulatory, kapelusze, karafki, konstrukcje dmuchane i balony, kosmetyczki, kosmetyki, koszulki polo, krawaty, krzeselka, kubki, kurtki, latawce, linijki, maskotki, materiały biurowe i szkolne, medale, pudełka, naklejki i nalepki, notesy, obrusy, odtwarzacze płyt kompaktowych i kaset, ołówki, opakowania na napoje, organizery, otwieracze do butelek, pałeczki chińskie, papiery pakowe, parasole, parasolki, parawany, para jedwabne, piłki, piórniki, plecaki, płotki, podkładki pod kubki, kieliszki i szklanki, podkładki pod mysz, pokrowce na telefony, pompony, portfele, postery, potykacze, radioodbiorniki, rękawiczki, ręczniki, sakwy rowerowe, sakwy podróżne, samochodowe osłony przeciwsłoneczne, siatki, skrobaczki do szyb, słodczyce, standy, stroje dla personelu, szale, szaliki, świece, tablice, teczki skórzane, terkotki, termosy, tłumacze polsko-angielskie, torby i torebki, torciki, trąbki, t-shirty, wizytowniki, wody perfumowane i perfumy, worki żeglarskie, wyroby ze szkła i porcelany, zabawki, zegary ścienne, zegarki, znaczki z logo, pozwalające nabywcy wygodnie oglądać i kupować te towary: w sklepie, w hurtowni, z katalogu różnych artykułów, na stronie internetowej, za pośrednictwem usługi elektronicznej, za pośrednictwem systemu telezakupów, wykorzystując zamówienie korespondencyjne, używając środków telekomunikacji, **36** usługi w zakresie: pośrednictwa w zawieraniu umów ubezpieczeniowych poprzez telefon i Internet, sprawdzania stanu konta poprzez telefon i Internet, **38** usługi w zakresie: rozpowszechniania systemów przekazywania dźwięku i obrazu w łączności radiofonicznej, telegraficznej, telefonicznej, telefonii komórkowej, telefaksowej, w systemie cyfrowym, usługi w zakresie łączności: radiofonicznej, telegraficznej, telefonicznej, telefonii komórkowej i poprzez Internet, telefaksowej, ustalania taryf i opłat, obsługi satelitów i przekazów satelitarnych, organizowania systemów transmisyjnych, przesyłania dźwięku, obrazu i sms-ów, usługi w zakresie: poczty elektronicznej, zleceń przywoławczych z zastosowaniem radia, telefonu lub innych środków komunikacji elektronicznej, usługi w zakresie prowadzenia: stacji radiowych, telewizyjnych oraz transmitowania dźwięku i obrazu, usługi w zakresie zbierania i przekazywania aktualności informacyjnych z wykorzystaniem: multimedii, urządzeń telekomunikacyjnych, usługi w zakresie wypożyczania telefonów, modemów i innych urządzeń telekomunikacyjnych, obsługa klientów przy wykorzystaniu sieci Internet umożliwiającą dostarczanie klientom informacji oraz otrzymywanie informacji od klientów, elektroniczny serwis informacji typu on-line polegający na tworzeniu, prowadzeniu baz danych i udostępnianiu informacji z możliwością elektronicznego przyjmowania i przekazywania wiadomości, usługi telekomunikacyjne, a także usługi telekomunikacyjne on-line polegające na umożliwieniu: zlecenia usług, świadczenia usług, zawierania umów, umów pośrednictwa, umów ubezpieczeniowych, umów kupna-sprzedaży, umów kredytowych, umów bankowych oraz otwierania rachunków bankowych, dokonywania operacji bankowych, dostępu do konta bankowego, wykonywania umów, usługi w zakresie telefonicznego udzielania informacji o wydarzeniach, **41** usługi w zakresie nauczania poprzez telefon, Internet, radio i telewizję.

(111) **183582** (220) 2004 03 31 (210) 278640

(151) 2006 10 03 (441) 2004 07 12

(732) POLKOMTEL S.A., Warszawa, PL.

(540) odezwiąj się

(510), (511) **09** aparaty, przewody i słuchawki telefoniczne, automaty sprzedające i mechanizmy do urządzeń uruchamianych przez wrzucenie monety lub żetonu, kasy rejestrujące, komputery i sprzęt przetwarzający dane, magnetyczne nośniki danych, maszyny liczące, płyty (dyski) z nagraniami, urządzenia do gaszenia ognia, urządzenia do nagrywania, transmisji, reprodukcji danych, dźwięku lub obrazu, urządzenia i przyrządy naukowe, żeglarskie, geodezyjne, elektryczne, kinematograficzne, optyczne, wagowe, pomiarowe, sygnalizacyjne, kontrolne, do ratowania życia, do celów dydaktycznych, **35** usługi polegające na: rejestrowaniu, sporządzaniu odpisów, składzie, kompilacji, transmisji, transkrypcji, systematyzacji pisemnych informacji (komunikatów) oraz rejestrowaniu a także wykorzystaniu lub kom-

pilacji danych matematycznych lub statystycznych oraz zarządzaniu zbiorami informatycznymi, usługi w zakresie: reklamy i działalności informacyjnej, badania rynku, organizacji wystaw lub targów handlowych i reklamowych, pośrednictwa w zawieraniu umów kupna-sprzedaży poprzez telefon i Internet, usługi w zakresie telefonicznego udzielania informacji o produktach i usługach, zgrupowanie na rzecz osób trzecich towarów: apaszki jedwabne, antystresery, baloniki, bandanki, banery, bezrękawniki, bloczki post-it, bluzy, bombki, breloczki, chorągiewki, clipboardy, czapki, daszki, długopisy, elektroniczne urządzenia do tłumaczeń językowych, elektroniczne urządzenia ze słownikiem, etui skórzane na długopisy, etui skórzane na wizytówki, fido-dido, flagi, galanteria odzieżowa damska i męska, galanteria skórzana, galanteria papierowa, joja, kalendarze, kalkulatory, kapelusze, karafki, konstrukcje dmuchane i balony, kosmetyczki, kosmetyki, koszulki polo, krawaty, krzeselka, kubki, kurtki, latawce, linijki, maskotki, materiały biurowe i szkolne, medale, pudełka, nalepki i nalepki, notesy, obrusy, odtwarzacze płyt kompaktowych i kaset, ołówki, opakowania na napoje, organizery, otwieracze do butelek, pałeczki chińskie, papiery pakowe, parasole, parasolki, parawany, para jedwabne, piłki, piórniki, plecaki, płotki, podkładki pod kubki, kieliszki i szklanki, podkładki pod mysz, pokrowce na telefony, pompony, portfele, postery, potykacze, radioodbiorniki, rękawiczki, ręczniki, sakwy rowerowe, sakwy podróżne, samochodowe osłony przeciwsłoneczne, siatki, skrobaczki do szyb, słodczyce, standy, stroje dla personelu, szale, szaliki, świece, tablice, teczki skórzane, terkotki, termosy, tłumacze polsko-angielskie, torby i torebki, torciki, trąbki, t-shirty, wizytowniki, wody perfumowane i perfumy, worki żeglarskie, wyroby ze szkła i porcelany, zabawki, zegary ściennie, zegarki, znaczki z logo, pozwalające nabywcy wygodnie oglądać i kupować te towary: w sklepie, w hurtowni, z katalogu różnych artykułów, na stronie internetowej, za pośrednictwem usługi elektronicznej, za pośrednictwem systemu telezakupów, wykorzystując zamówienie korespondencyjne, używając środków telekomunikacji, **36** usługi w zakresie: pośrednictwa w zawieraniu umów ubezpieczeniowych poprzez telefon i Internet, sprawdzania stanu konta poprzez telefon i Internet, **38** usługi w zakresie: rozpowszechniania systemów przekazywania dźwięku i obrazu w łączności radiofonicznej, telegraficznej, telefonicznej, telefonii komórkowej, telefaksowej, w systemie cyfrowym, usługi w zakresie łączności: radiofonicznej, telegraficznej, telefonicznej, telefonii komórkowej i poprzez Internet, telefaksowej, ustalania taryf i opłat, obsługi satelitów i przekazów satelitarnych, organizowania systemów transmisyjnych, przesyłania dźwięku, obrazu i sms-ów, usługi w zakresie: poczty elektronicznej, zleceń przywoławczych z zastosowaniem radia, telefonu lub innych środków komunikacji elektronicznej, usługi w zakresie prowadzenia: stacji radiowych, telewizyjnych oraz transmitowania dźwięku i obrazu, usługi w zakresie zbierania i przekazywania aktualności informacyjnych z wykorzystaniem: multimediiów, urządzeń telekomunikacyjnych, usługi w zakresie wypożyczania telefonów, modemów i innych urządzeń telekomunikacyjnych, obsługa klientów przy wykorzystaniu sieci Internet umożliwiająca dostarczenie klientom informacji oraz otrzymywanie informacji od klientów, elektroniczny serwis informacji typu on-line polegający na tworzeniu, prowadzeniu baz danych i udostępnianiu informacji z możliwością elektronicznego przyjmowania i przekazywania wiadomości, usługi telekomunikacyjne, a także usługi telekomunikacyjne on-line polegające na umożliwieniu: zlecenia usług, świadczenia usług, zawierania umów, umów pośrednictwa, umów ubezpieczeniowych, umów kupna-sprzedaży, umów kredytowych, umów bankowych oraz otwierania rachunków bankowych, dokonywania operacji bankowych, dostępu do konta bankowego, wykonywania umów, usługi w zakresie telefonicznego udzielania informacji o wydarzeniach, **41** usługi w zakresie nauczania poprzez telefon, Internet, radio i telewizję.

(111) **183583** (220) 2004 03 31 (210) 278641
 (151) 2006 10 03 (441) 2004 07 12
 (732) POLKOMTEL S.A., Warszawa, PL.

(540) simplus jest sprawa
 (510), (511) **09** aparaty, przewody i słuchawki telefoniczne, automaty sprzedające i mechanizmy do urządzeń uruchamianych przez wrzucenie monety lub żetonu, kasy rejestrujące, komputery i sprzęt przetwarzający dane, magnetyczne nośniki danych, maszyny liczące, płyty (dyski) z nagraniami, urządzenia do gaszenia ognia, urządzenia do nagrywania, transmisji, reprodukcji danych, dźwięku lub obrazu,

urządzenia i przyrządy naukowe, żeglarskie, geodezyjne, elektryczne, kinematograficzne, optyczne, wagowe, pomiarowe, sygnalizacyjne, kontrolne, do ratowania życia, do celów dydaktycznych, **35** usługi polegające na: rejestrowaniu, sporządzaniu odpisów, składzie, kompilacji, transmisji, transkrypcji, systematyzacji pisemnych informacji (komunikatów) oraz rejestrowaniu a także wykorzystaniu lub kompilacji danych matematycznych lub statystycznych oraz zarządzaniu zbiorami informatycznymi, usługi w zakresie: reklamy i działalności informacyjnej, badania rynku, organizacji wystaw lub targów handlowych i reklamowych, pośrednictwa w zawieraniu umów kupna-sprzedaży poprzez telefon i Internet, usługi w zakresie telefonicznego udzielania informacji o produktach i usługach, zgrupowanie na rzecz osób trzecich towarów: apaszki jedwabne, antystresery, baloniki, bandanki, banery, bezrękawniki, bloczki post-it, bluzy, bombki, breloczki, chorągiewki, clipboardy, czapki, daszki, długopisy, elektroniczne urządzenia do tłumaczeń językowych, elektroniczne urządzenia ze słownikiem, etui skórzane na długopisy, etui skórzane na wizytówki, fido-dido, flagi, galanteria odzieżowa damska i męska, galanteria skórzana, galanteria papierowa, joja, kalendarze, kalkulatory, kapelusze, karafki, konstrukcje dmuchane i balony, kosmetyczki, kosmetyki, koszulki polo, krawaty, krzeselka, kubki, kurtki, latawce, linijki, maskotki, materiały biurowe i szkolne, medale, pudełka, nalepki i nalepki, notesy, obrusy, odtwarzacze płyt kompaktowych i kaset, ołówki, opakowania na napoje, organizery, otwieracze do butelek, pałeczki chińskie, papiery pakowe, parasole, parasolki, parawany, para jedwabne, piłki, piórniki, plecaki, płotki, podkładki pod kubki, kieliszki i szklanki, podkładki pod mysz, pokrowce na telefony, pompony, portfele, postery, potykacze, radioodbiorniki, rękawiczki, ręczniki, sakwy rowerowe, sakwy podróżne, samochodowe osłony przeciwsłoneczne, siatki, skrobaczki do szyb, słodczyce, standy, stroje dla personelu, szale, szaliki, świece, tablice, teczki skórzane, terkotki, termosy, tłumacze polsko-angielskie, torby i torebki, torciki, trąbki, t-shirty, wizytowniki, wody perfumowane i perfumy, worki żeglarskie, wyroby ze szkła i porcelany, zabawki, zegary ściennie, zegarki, znaczki z logo, pozwalające nabywcy wygodnie oglądać i kupować te towary: w sklepie, w hurtowni, z katalogu różnych artykułów, na stronie internetowej, za pośrednictwem usługi elektronicznej, za pośrednictwem systemu telezakupów, wykorzystując zamówienie korespondencyjne, używając środków telekomunikacji, **36** usługi w zakresie: pośrednictwa w zawieraniu umów ubezpieczeniowych poprzez telefon i Internet, sprawdzania stanu konta poprzez telefon i Internet, **38** usługi w zakresie: rozpowszechniania systemów przekazywania dźwięku i obrazu w łączności radiofonicznej, telegraficznej, telefonicznej, telefonii komórkowej, telefaksowej, w systemie cyfrowym, usługi w zakresie łączności: radiofonicznej, telegraficznej, telefonicznej, telefonii komórkowej i poprzez Internet, telefaksowej, ustalania taryf i opłat, obsługi satelitów i przekazów satelitarnych, organizowania systemów transmisyjnych, przesyłania dźwięku, obrazu i sms-ów, usługi w zakresie: poczty elektronicznej, zleceń przywoławczych z zastosowaniem radia, telefonu lub innych środków komunikacji elektronicznej, usługi w zakresie prowadzenia: stacji radiowych, telewizyjnych oraz transmitowania dźwięku i obrazu, usługi w zakresie zbierania i przekazywania aktualności informacyjnych z wykorzystaniem: multimediiów, urządzeń telekomunikacyjnych, usługi w zakresie wypożyczania telefonów, modemów i innych urządzeń telekomunikacyjnych, obsługa klientów przy wykorzystaniu sieci Internet umożliwiająca dostarczenie klientom informacji oraz otrzymywanie informacji od klientów, elektroniczny serwis informacji typu on-line polegający na tworzeniu, prowadzeniu baz danych i udostępnianiu informacji z możliwością elektronicznego przyjmowania i przekazywania wiadomości, usługi telekomunikacyjne, a także usługi telekomunikacyjne on-line polegające na umożliwieniu: zlecenia usług, świadczenia usług, zawierania umów, umów pośrednictwa, umów ubezpieczeniowych, umów kupna-sprzedaży, umów kredytowych, umów bankowych oraz otwierania rachunków bankowych, dokonywania operacji bankowych, dostępu do konta bankowego, wykonywania umów, usługi w zakresie telefonicznego udzielania informacji o wydarzeniach, **41** usługi w zakresie nauczania poprzez telefon, Internet, radio i telewizję.

(111) **183584** (220) 2004 03 31 (210) 278642
 (151) 2006 10 03 (441) 2004 07 12
 (732) POLKOMTEL S.A., Warszawa, PL.
 (540) jest sprawa

(510), (511) **09** aparaty, przewody i słuchawki telefoniczne, automaty sprzedające i mechanizmy do urządzeń uruchamianych przez wrzucenie monety lub żetonu, kasy rejestrujące, komputery i sprzęt przetwarzający dane, magnetyczne nośniki danych, maszyny liczące, płyty (dyski) z nagraniami, urządzenia do gaszenia ognia, urządzenia do nagrywania, transmisji, reprodukcji danych, dźwięku lub obrazu, urządzenia i przyrządy naukowe, żeglarskie, geodezyjne, elektryczne, kinematograficzne, optyczne, wagowe, pomiarowe, sygnalizacyjne, kontrolne, do ratowania życia, do celów dydaktycznych, **35** usługi polegające na: rejestrowaniu, sporządzaniu odpisów, składzie, kompilacji, transmisji, transkrypcji, systematyzacji pisemnych informacji (komunikatów) oraz rejestrowaniu a także wykorzystaniu lub kompilacji danych matematycznych lub statystycznych oraz zarządzaniu zbiorami informatycznymi, usługi w zakresie: reklamy i działalności informacyjnej, badania rynku, organizacji wystaw lub targów handlowych i reklamowych, pośrednictwa w zawieraniu umów kupna-sprzedaży poprzez telefon i Internet, usługi w zakresie telefonicznego udzielania informacji o produktach i usługach, zgrupowanie na rzecz osób trzecich towarów: apaszki jedwabne, antystresery, baloniki, bandanki, banery, bezrękawniki, bloczki post-it, bluzy, bombki, breloczki, chorągiewki, clipboardy, czapki, daszki, długopisy, elektroniczne urządzenia do tłumaczeń językowych, elektroniczne urządzenia ze słownikiem, etui skórzane na długopisy, etui skórzane na wizytówki, fido-dido, flagi, galanteria odzieżowa damska i męska, galanteria skórzana, galanteria papierowa, joja, kalendarze, kalkulatory, kapelusze, karafki, konstrukcje dmuchane i balony, kosmetyczki, kosmetyki, koszulki polo, krawaty, krzeselka, kubki, kurtki, latawce, linijki, maskotki, materiały biurowe i szkolne, medale, pudełka, naklejki i nalepki, notesy, obrusy, odtwarzacze płyt kompaktowych i kaset, ołówki, opakowania na napoje, organizery, otwieracze do butelek, pałeczki chiriśkie, papiery pakowe, parasole, parasolki, parawany, para jedwabne, piłki, piórniki, plecaki, płotki, podkładki pod kubki, kieliszki i szklanki, podkładki pod mysz, pokrowce na telefony, pompony, portfele, postery, potykacze, radioodbiorniki, rękawiczki, ręczniki, sakwy rowerowe, sakwy podróżne, samochodowe osłony przeciwsłoneczne, siatki, skrobaczki do szyb, słodycze, standy, stroje dla personelu, szale, szaliki, świece, tablice, teczki skórzane, terkotki, termosy, tłumacze polsko-angielskie, torby i torebki, torciki, trąbki, t-shirty, wizytowniki, wody perfumowane i perfumy, worki żeglarskie, wyroby ze szkła i porcelany, zabawki, zegary ściennie, zegarki, znaczki z logo, pozwalające nabywcy wygodnie oglądać i kupować te towary: w sklepie, w hurtowni, z katalogu różnych artykułów, na stronie internetowej, za pośrednictwem usługi elektronicznej, za pośrednictwem systemu telezakupów, wykorzystując zamówienie korespondencyjne, używając środków telekomunikacji, **36** usługi w zakresie: pośrednictwa w zawieraniu umów ubezpieczeniowych poprzez telefon i Internet, sprawdzania stanu konta poprzez telefon i Internet, **38** usługi w zakresie: rozpowszechniania systemów przekazywania dźwięku i obrazu w łączności radiofonicznej, telegraficznej, telefonicznej, telefonii komórkowej, telefaksowej, w systemie cyfrowym, usługi w zakresie łączności: radiofonicznej, telegraficznej, telefonicznej, telefonii komórkowej i poprzez Internet, telefaksowej, ustalania taryf i opłat, obsługi satelitów i przekazów satelitarnych, organizowania systemów transmisyjnych, przesyłania dźwięku, obrazu i sms-ów, usługi w zakresie: poczty elektronicznej, zleceń przywoławczych z zastosowaniem radia, telefonu lub innych środków komunikacji elektronicznej, usługi w zakresie prowadzenia: stacji radiowych, telewizyjnych oraz transmitowania dźwięku i obrazu, usługi w zakresie zbierania i przekazywania aktualności informacyjnych z wykorzystaniem: multimediiów, urządzeń telekomunikacyjnych, usługi w zakresie wypożyczania telefonów, modemów i innych urządzeń telekomunikacyjnych, obsługa klientów przy wykorzystaniu sieci Internet umożliwiająca dostarczanie klientom informacji oraz otrzymywanie informacji od klientów, elektroniczny serwis informacji typu on-line polegający na tworzeniu, prowadzeniu baz danych i udostępnianiu informacji z możliwością elektronicznego przyjmowania i przekazywania wiadomości, usługi telekomunikacyjne, a także usługi telekomunikacyjne on-line polegające na umożliwieniu: zlecenia usług, świadczenia usług, zawierania umów, umów pośrednictwa, umów ubezpieczeniowych, umów kupna-sprzedaży, umów kredytowych, umów bankowych oraz otwierania rachunków bankowych, dokonywania operacji bankowych, dostępu do konta bankowego, wykonywania umów, usługi w zakresie telefonicznego udzielania informacji o wydarzeniach, **41** usługi w zakresie nauczania poprzez telefon, Internet, radio i telewizję.

(111) **183585** (220) 2004 04 02 (210) 278755
(151) 2006 10 26 (441) 2004 07 12

(732) United Parcel Service of America, Inc., Atlanta, US.

(540) ROADNET

(510), (511) **09** programy komputerowe, sprzęt i oprogramowanie komputerowe, komputerowe urządzenia peryferyjne, **35** usługi dotyczące zawodowych konsultacji w zakresie procedur i harmonogramów kursowania pojazdów.

(111) **183586** (220) 2004 04 02 (210) 278756
(151) 2006 10 26 (441) 2004 07 12

(732) United Parcel Service of America, Inc., Atlanta, US.

(540) ROUTENET

(510), (511) **09** programy komputerowe, sprzęt i oprogramowanie komputerowe, komputerowe urządzenia peryferyjne, **35** usługi dotyczące zawodowych konsultacji w zakresie procedur i harmonogramów kursowania pojazdów.

(111) **183587** (220) 2004 04 02 (210) 278761
(151) 2006 10 26 (441) 2004 07 12

(732) United Parcel Service of America, Inc., Atlanta, US.

(540) FLEETLOADER

(510), (511) **09** programy komputerowe, sprzęt i oprogramowanie komputerowe, komputerowe urządzenia peryferyjne, **35** usługi dotyczące zawodowych konsultacji w zakresie procedur i harmonogramów kursowania pojazdów.

(111) **183588** (220) 2004 12 22 (210) 289178
(151) 2006 10 03 (441) 2005 04 04

(732) „DIPLO” s.c. Ewa Wolska, Jacek Wolski, Poznań, PL.

(540) diplo

(510), (511) **09** komputery, urządzenia peryferyjne, programy komputerowe, **35** usługi w zakresie doradztwa dotyczącego prowadzenia działalności gospodarczej i zarządzania, pomoc w zarządzaniu działalnością gospodarczą, **42** usługi w zakresie: aktualizacji oprogramowania komputerowego, projektowania, instalacji, wdrożeń, konserwacji, powielenia i wypożyczania oprogramowania komputerowego.

(111) **183589** (220) 2005 01 06 (210) 289665
(151) 2006 09 21 (441) 2005 04 18

(732) „DREWNO CENTRUM” Sp. z o.o., Pruszków, PL.; „DREWNO S.Sokołowski i T.Dobrowolski Sp.j.”, Częstochowa, PL.; „FIRMA HANDLOWA SĘK K.KACZMAREK - H.STACHOWSKI Sp.j.”, Poznań, PL.
(540)



(531) 24.1.5, 24.13.1, 27.5.1

(510), (511) **19** panele podłogowe.

(551) wspólne prawo ochronne

(111) **183590** (220) 2005 01 06 (210) 289666
(151) 2006 09 21 (441) 2005 04 18

(732) „DREWNO CENTRUM” Sp. z o.o., Pruszków, PL.; „DREWNO S.Sokołowski i T.Dobrowolski Sp.j.”, Częstochowa, PL.; „FIRMA HANDLOWA SĘK K.KACZMAREK - H.STACHOWSKI Sp.j.”, Poznań, PL.
(540)



(531) 24.9.1, 27.5.1

(510), (511) **19** panele podłogowe.

(551) wspólne prawo ochronne

(111) **183591** (220) 2005 01 06 (210) 289668
(151) 2006 09 21 (441) 2005 04 18

(732) „DREWNO CENTRUM” Sp. z o.o., Pruszków, PL.; „DREWNO S. Sokołowski i T. Dobrowolski Sp.j.”, Częstochowa, PL.; „FIRMA HANDLOWA SĘK K. KACZMAREK - H. STACHOWSKI Sp.j.”, Poznań, PL.
(540)



(531) 11.3.1, 27.5.1
(510), (511) **19** panele podłogowe.
(551) wspólne prawo ochronne

(111) **183592** (220) 2005 01 11 (210) 289800
(151) 2006 09 28 (441) 2005 04 18
(732) CERSANIT Spółka Akcyjna, Kielce, PL.
(540) TULUZ
(510), (511) **19** płytki i listwy wykładzinowe niemetalowe, płytki ceramiczne, glazura, gres, terakota.

(111) **183593** (220) 2005 01 11 (210) 289801
(151) 2006 09 28 (441) 2005 04 18
(732) CERSANIT Spółka Akcyjna, Kielce, PL.
(540) SALERNO
(510), (511) **19** płytki i listwy wykładzinowe niemetalowe, płytki ceramiczne, glazura, gres, terakota.

(111) **183594** (220) 2005 01 11 (210) 289802
(151) 2006 09 28 (441) 2005 04 18
(732) CERSANIT Spółka Akcyjna, Kielce, PL.
(540) REMO
(510), (511) **19** płytki i listwy wykładzinowe niemetalowe, płytki ceramiczne, glazura, gres, terakota.

(111) **183595** (220) 2005 01 11 (210) 289805
(151) 2006 09 28 (441) 2005 04 18
(732) CERSANIT Spółka Akcyjna, Kielce, PL.
(540) MALTO
(510), (511) **19** płytki i listwy wykładzinowe niemetalowe, płytki ceramiczne, glazura, gres, terakota.

(111) **183596** (220) 2005 01 11 (210) 289807
(151) 2006 09 28 (441) 2005 04 18
(732) CERSANIT Spółka Akcyjna, Kielce, PL.
(540) CASERTA
(510), (511) **19** płytki i listwy wykładzinowe niemetalowe, płytki ceramiczne, glazura, gres, terakota.

(111) **183597** (220) 2005 01 11 (210) 289808
(151) 2006 09 28 (441) 2005 04 18
(732) CERSANIT Spółka Akcyjna, Kielce, PL.
(540) AMUR
(510), (511) **19** płytki i listwy wykładzinowe niemetalowe, płytki ceramiczne, glazura, gres, terakota.

(111) **183598** (220) 2005 01 14 (210) 289884
(151) 2006 10 03 (441) 2005 04 18
(732) PERŁA - BROWARY LUBELSKIE S.A., Lublin, PL.
(540) goolman - poczyj smak zwycięstwa
(510), (511) **31** sód, wyciąg chmielowy do wytwarzania piwa, **32** piwo, wody mineralne, napoje bezalkoholowe, syropy i esencje do napojów, soki owocowe, warzywne, napoje witaminizowane, **33** napoje alkoholowe, **35** usługi reklamowe z wykorzystaniem wszystkich metod słownych, dźwiękowych, oraz technik audiowizualnych, organizacja wystaw, targów i konkursów w celach handlowych i reklamowych, **41** usługi w zakresie organizowania imprez informacyjnych, muzycznych, rozrywkowych, artystycznych, naukowych, kulturalnych, sportowych, rekreacyjnych, plenerowych, konkursów, festiwali, pokazów z wykorzystaniem wszystkich metod słownych, dźwiękowych oraz technik audiowizualnych.

(111) **183599** (220) 2005 01 13 (210) 289895
(151) 2006 10 03 (441) 2005 04 18
(732) „ŚNIEŻKA - INVEST” Spółka z ograniczoną odpowiedzialnością, Świebodzice, PL.
(540) fruktasy
(510), (511) **30** wyroby cukiernicze trwałe, cukierki, karmelki, pomadki, czekolady, wyroby czekoladowane, drażetki, pralinki, słodycze.

(111) **183600** (220) 2005 01 13 (210) 289896
(151) 2006 10 03 (441) 2005 04 18
(732) „ŚNIEŻKA - INVEST” Spółka z ograniczoną odpowiedzialnością, Świebodzice, PL.
(540) figole
(510), (511) **30** wyroby cukiernicze trwałe, cukierki, karmelki, pomadki, czekolady, wyroby czekoladowane, drażetki, pralinki, słodycze.

(111) **183601** (220) 2005 01 17 (210) 289976
(151) 2006 10 03 (441) 2005 05 02
(732) GlaxoSmithKline Pharmaceuticals Spółka Akcyjna, Poznań, PL.
(540) Tonpoz
(510), (511) **05** leki, produkty farmaceutyczne.

(111) **183602** (220) 2005 01 21 (210) 290155
(151) 2006 10 04 (441) 2005 05 02
(732) POLMEDICINA Spółka z o.o., Gdańsk, PL.
(540)



Kolor znaku: beżowy, brązowy, zielony, czerwony, żółty, jasnobrązowy, ciemnobrązowy, niebieski, biały, ciemnoniebieski
(531) 5.5.19, 6.1.2, 26.1.2, 27.5.1, 29.1.15
(510), (511) **03** kosmetyki, kosmetyki do pielęgnacji ciała i twarzy, kosmetyki do masażu, preparaty kosmetyczne do pielęgnacji skóry, preparaty kosmetyczne do regeneracji i odnowy skóry, zestawy kosmetyków do masażu, pielęgnacji, regeneracji i odnowy ciała i twarzy, środki pielęgnacyjne do masażu, nacierania, maści do celów kosmetycznych, preparaty natłuszczające, tłuszcze do celów kosmetycznych, żele pielęgnacyjne, żele do pielęgnacji ciała, preparaty kosmetyczne do opalania, preparaty kosmetyczne po opalaniu, preparaty kosmetyczne przyspieszające opalanie, olejki zawarte w tej klasie, **05** preparaty do pielęgnacji zdrowia na bazie ziół, maści do celów leczniczych, mazidła, żelowe preparaty do celów leczniczych, żele do celów medycznych, środki lecznicze wspierające leczenie, preparaty farmaceutyczne wspomagające gojenie się podrażnień oraz odnowę i regenerację skóry, preparaty farmaceutyczne do pielęgnacji skóry, środki wspomagające odnowę i regenerację skóry po stłuczeniach i otarciach, żele do leczenia oparzeń słonecznych, preparaty farmaceutyczne przeciw oparzeniom słonecznym.

(111) **183603** (220) 2005 01 21 (210) 290156
(151) 2006 10 04 (441) 2005 05 02
(732) POLMEDICINA Spółka z o.o., Gdańsk, PL.
(540)

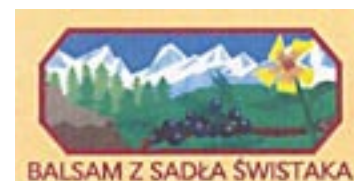

Kolor znaku: beżowy, brązowy, zielony, żółty, ciemnobrązowy, ciemnogranatowy, jasnobrązowy, ciemnozielony, jasnozielony, ciemnoniebieski, biały
(531) 5.5.10, 5.7.9, 6.1.2, 26.5.2, 27.5.1, 29.1.15

(510), (511) **03** kosmetyki, kosmetyki do pielęgnacji ciała i twarzy, kosmetyki do masażu, preparaty kosmetyczne do pielęgnacji skóry, zestawy kosmetyków do masażu, pielęgnacji ciała i twarzy, środki pielęgnacyjne do masażu, nacierania i kąpeli, maści do celów kosmetycznych, preparaty natłuszczające, tłuszcze do celów kosmetycznych, balsamy pielęgnacyjne, balsamy do ciała, preparaty kosmetyczne do opalania, preparaty kosmetyczne po opalaniu, preparaty kosmetyczne przyspieszające opalanie, olejki zawarte w tej klasie, **05** preparaty do pielęgnacji zdrowia na bazie ziół, maści do celów leczniczych, mazidła, oleje lecznicze, balsamiczne preparaty do celów leczniczych, balsamy do celów leczniczych, estry do celów farmaceutycznych, balsamy do celów medycznych, preparaty terapeutyczne do kąpeli, środki lecznicze wspierające leczenie, pomady do celów medycznych, preparaty farmaceutyczne do pielęgnacji skóry, maści do leczenia oparzeń słonecznych, preparaty farmaceutyczne przeciw oparzeniom słonecznym, tłuszcze do celów medycznych, **35** usługi w zakresie prowadzenia hurtowni i sklepów z preparatami do pielęgnacji zdrowia na bazie ziół, maściami do celów leczniczych, mazidłami, olejami leczniczymi, balsamicznymi preparatami do celów leczniczych, balsamami do celów leczniczych, estrami do celów farmaceutycznych, balsamami do celów medycznych, preparatami terapeutycznymi do kąpeli, środkami leczniczymi wspierającymi leczenie, pomadami do celów medycznych, preparatami farmaceutycznymi do pielęgnacji skóry, maściami do leczenia oparzeń słonecznych, preparatami farmaceutycznymi przeciw oparzeniom słonecznym, tłuszczami do celów medycznych.

(111) **183604** (220) 2005 01 24 (210) 290233
 (151) 2006 10 03 (441) 2005 05 02
 (732) „CELIKO” Spółka Akcyjna, Poznań, PL.
 (540)



(531) 27.5.1
 (510), (511) **30** kisiele, budynie, puddingi, galaretki owocowe w proszku (słodcyce).

(111) **183605** (220) 2005 01 25 (210) 290284
 (151) 2006 10 03 (441) 2005 05 02
 (732) BIURO „GUIDE” Danuta Misiuda, Sopot, PL.
 (540)

GUIDE

(531) 3.7.16, 27.5.1
 (510), (511) **35** usługi sekretarskie, usługi stenografii, usługi maszynopisania, obróbka tekstów, rozpowszechnianie materiałów reklamowych, pośrednictwo pracy, kierowanie za granicę do zatrudnienia polegające na czasowym przyjęciu do rodziny w zamian za określone świadczenia w celu doskonalenia umiejętności językowych lub zawodowych, biura pośrednictwa pracy, rekrutacja personelu, powielanie dokumentów, fotokopiowanie, **39** turystyka, biura turystyczne, agencje turystyczne, organizowanie podróży, organizowanie wycieczek, usługi osób towarzyszących podróżnym, pilotaż, transport podróży, rezerwacja miejsc na podróż, usługi kierowców, rezerowanie miejsc na wycieczki, zwiedzanie turystyczne, **41** edukacja, informacja o edukacji, porady w zakresie edukacji i kształcenia, kursy korespondencyjne, nauczanie, nauczanie korespondencyjne, organizowanie i prowadzenie pracowni specjalistycznych, usługi tłumaczy, organizacja wystaw związanych z edukacją, usługi związane z organizacją wypoczynku, organizowanie obozów wakacyjnych, informacje o wypoczynku.

(111) **183606** (220) 2005 01 26 (210) 290342
 (151) 2006 10 04 (441) 2005 05 02
 (732) Gospodarstwo Ogrodnicze - Paweł Barełkowski, Poznań, PL.
 (540) gosmal

(510), (511) **29** mięso, ryby, drób, dziczyzna, mrożone, konserwowane, suszone i gotowane warzywa i owoce, galaretki, dżemy, kompoty, jaja, mleko, produkty mleczne, oleje i tłuszcze jadalne, przetwory mięsne, **31** produkty rolne, ogrodnicze i leśne nie ujęte w innych klasach, żywe zwierzęta, świeże owoce i warzywa, nasiona, rośliny, kwiaty naturalne, karma dla zwierząt.

(111) **183607** (220) 2005 02 03 (210) 290605
 (151) 2006 10 04 (441) 2005 05 16
 (732) P.H.U.P. „REWIR” Ryszard Jezierski, Pińczów, PL.
 (540)



(531) 26.4.1, 27.5.1
 (510), (511) **29** bakalie, **30** przyprawy, herbata, kawa, kakao, aromaty do żywności, pieczywo, chipsy zbożowe, cukierki, ciasta, ciastka, wyroby z czekolady, czekolada, gofry, kukurydza prażona, lody, desery lodowe, makarony, pizze, wyroby cukiernicze, preparaty zbożowe, zapiekanki, żywność na bazie mąki, ketchup, krakersy, majonezy, miód, musztarda, ryż, puddingi, sosy, sorbety jako lody, **31** buraki, ziemniaki, świeże owoce i warzywa, żywe rośliny, świeże grzyby, zboża, krzewy, naturalne kwiaty, owoce cytrusowe, pasze, pokarm dla zwierząt, żywe ryby i zwierzęta, sadzonki, siano, słoma na ściółkę, torf, wytloki, nasiona, świeże zioła, **39** dostarczanie towarów, magazynowanie, pakowanie produktów, konfekcjonowanie towarów, przewóz towarów, składowanie towarów.

(111) **183608** (220) 2005 02 03 (210) 290606
 (151) 2006 10 04 (441) 2005 05 16
 (732) P.H.U.P. „REWIR” Ryszard Jezierski, Pińczów, PL.
 (540)



Kolor znaku: zielony, biały, czarny

(531) 5.3.11, 27.5.1, 29.1.13
 (510), (511) **29** bakalie, **30** przyprawy, herbata, kawa, kakao, aromaty do żywności, pieczywo, chipsy zbożowe, cukierki, ciasta, ciastka, wyroby z czekolady, czekolada, gofry, kukurydza prażona, lody, desery lodowe, makarony, pizze, wyroby cukiernicze, preparaty zbożowe, zapiekanki, żywność na bazie mąki, ketchup, krakersy, majonezy, miód, musztarda, ryż, puddingi, sosy, sorbety jako lody, **31** buraki, ziemniaki, świeże owoce i warzywa, żywe rośliny, świeże grzyby, zboża, krzewy, naturalne kwiaty, owoce cytrusowe, pasze, pokarm dla zwierząt, żywe ryby i zwierzęta, sadzonki, siano, słoma na ściółkę, torf, wytloki, nasiona, świeże zioła, **39** dostarczanie towarów, magazynowanie, pakowanie produktów, konfekcjonowanie towarów, przewóz towarów, składowanie towarów.

(111) **183609** (220) 2005 02 07 (210) 290784
 (151) 2006 09 18 (441) 2005 05 16
 (732) „ELA” Elżbieta Sztormowska, Rumia, PL.
 (540)



Kolor znaku: pomarańczowy, biały, czarny
 (531) 7.1.19, 27.5.1, 29.1.1, 29.1.6, 29.1.8

(510), (511) **29** mięso, ryby, drób, dziczyzna, nabiał, przetworzone warzywa i owoce, tłuszcze jadalne oraz gotowe do spożycia wyroby wytworzone na bazie tych produktów, **30** kawa, herbata, kakao, czekolada, cukier, ryż, mąka, produkty zbożowe, ciasta, przyprawy, sosy oraz gotowe do spożycia wyroby wytworzone na bazie tych produktów, **43** usługi związane z prowadzeniem restauracji, barów, punktów gastronomicznych, klubów, kawiarni, hoteli, pensjonatów, domów wypoczynkowych, usługi gastronomiczne związane z przygotowaniem i dostarczaniem gotowych posiłków.

(111) **183610** (220) 2005 02 07 (210) 290785
 (151) 2006 09 18 (441) 2005 05 16
 (732) „ELA” Elżbieta Sztormowska, Rumia, PL.
 (540) NOODLE HUT

(510), (511) **29** mięso, ryby, drób, dziczyzna, nabiał, przetworzone warzywa i owoce, tłuszcze jadalne oraz gotowe do spożycia wyroby wytworzone na bazie tych produktów, **30** kawa, herbata, kakao, czekolada, cukier, ryż, mąka, produkty zbożowe, ciasta, przyprawy, sosy oraz gotowe do spożycia wyroby wytworzone na bazie tych produktów, **43** usługi związane z prowadzeniem restauracji, barów, punktów gastronomicznych, klubów, kawiarni, hoteli, pensjonatów, domów wypoczynkowych, usługi gastronomiczne związane z przygotowaniem i dostarczaniem gotowych posiłków.

(111) **183611** (220) 2001 11 14 (210) 242910
 (151) 2006 10 04 (441) 2002 05 20
 (732) POLKOMTEL Spółka Akcyjna, Warszawa, PL.
 (540)



Kolor znaku: czerwony, niebieski

(531) 4.5, 24.17, 29.1

(510), (511) **09** aparaty, przewody i słuchawki telefoniczne, automaty sprzedające i mechanizmy do urządzeń uruchamianych przez wrzucenie monety lub żetonu, kasy rejestrujące, komputery i sprzęt przetwarzający dane, magnetyczne nośniki danych, maszyny liczące, płyty (dyski) z nagraniami, urządzenia do gaszenia ognia, urządzenia do nagrywania, transmisji, reprodukcji danych, dźwięku lub obrazu, urządzenia i przyrządy naukowe, żeglarskie, geodezyjne, elektryczne, kinematograficzne, optyczne, wagowe, pomiarowe, sygnalizacyjne, kontrolne, do ratowania życia, do celów dydaktycznych, **35** usługi polegające na: rejestrowaniu, sporządzaniu odpisów, składzie, kompilacji, transmisji, transkrypcji, systematyzacji pisemnych informacji (komunikatów) oraz rejestrowaniu a także wykorzystaniu lub kompilacji danych matematycznych lub statystycznych oraz zarządzaniu zbiorami informatycznymi, usługi w zakresie: reklamy i działalności informacyjnej, badania rynku, telefonicznego udzielania informacji, organizacji wystaw lub targów handlowych i reklamowych, pośrednictwa w zawieraniu umów kupna-sprzedaży poprzez telefon i Internet, zgrupowanie na rzecz osób trzecich towarów: apaszki jedwabne, antystresery, baloniki, bandanki, banery, bezrękawniki, bloczki post-it, bluzy, bombki, breloczki, chorągiewki, clipboardy, czapki, daszki, długopisy, elektroniczne urządzenia do tłumaczeń językowych, elektroniczne urządzenia ze słownikiem, etui skórzane na długopisy, etui skórzane na wizytówki, fido-dido, flagi, galanteria odzieżowa damska i męska, galanteria skórzana, galanteria papierowa, joja, kalendarze, kalkulatory, kapelusze, karafki, konstrukcje dmuchane i balony, kosmetyczki, kosmetyki, koszulki polo, krawaty, krzeselka, kubki, kurtki, latawce, linijki, maskotki, materiały biurowe i szkolne, medale, pudełka, naklejki i nalepki, notesy, obrusy, odtwarzacze płyt kompaktowych i kaset, ołówki, opakowania na napoje, organizery, otwieracze do butelek, pałeczki chińskie, papiery pakowe, parasole, parasolki, parawany, para jedwabne, piłki, piórniki, plecaki, plotki, podkładki pod kubki, kieliszki i szklanki, podkładki pod mysz, pokrowce na telefony, pompony, portfele, postery, potykacze, radioodbiorniki, rękawiczki, ręczniki, sakwy rowerowe, sakwy podróżne, samochodowe osłony przeciwsłoneczne, siatki, skrobaczki do szyb, słodczyce, standy, stroje dla personelu, szale, szaliki, świece, tablice, teczki skórzane,

terkotki, termosy, tłumacze polsko-angielskie, torby i torebki, torciki, trąbki, t-shirty, wizytowniki, wody perfumowane i perfumy, worki żeglarskie, wyroby ze szkła i porcelany, zabawki, zegary ściennie, zegarki, znaczki z logo, pozwalające nabywcy wygodnie oglądać i kupować te towary: w sklepie, w hurtowni, z katalogu różnych artykułów, na stronie internetowej, za pośrednictwem usługi elektronicznej, za pośrednictwem systemu telezakupów, wykorzystując zamówienie korespondencyjne, używając środków telekomunikacji, **36** usługi w zakresie: pośrednictwa w zawieraniu umów ubezpieczeniowych poprzez telefon i Internet, sprawdzania stanu konta poprzez telefon i Internet, **38** usługi w zakresie: rozpowszechniania systemów przekazywania dźwięku i obrazu w łączności radiofonicznej, telegraficznej, telefonicznej, telefonii komórkowej, telefaksowej, w systemie cyfrowym, usługi w zakresie łączności: radiofonicznej, telegraficznej, telefonicznej, telefonii komórkowej i poprzez Internet, telefaksowej, ustalania taryf i opłat, obsługi satelitów i przekazów satelitarnych, organizowania systemów transmisyjnych, przesyłania dźwięku, obrazu i sms-ów, usługi w zakresie: poczty elektronicznej, zleceń przywoławczych z zastosowaniem radia, telefonu lub innych środków komunikacji elektronicznej, usługi w zakresie prowadzenia: stacji radiowych, telewizyjnych oraz transmitowania dźwięku i obrazu, usługi w zakresie zbierania i przekazywania aktualności informacyjnych z wykorzystaniem: multimediów, urządzeń telekomunikacyjnych, usługi w zakresie wypożyczania telefonów, modemów i innych urządzeń telekomunikacyjnych, obsługa klientów przy wykorzystaniu sieci Internet umożliwiającą dostarczanie klientom informacji oraz otrzymywanie informacji od klientów, elektroniczny serwis informacji typu on-line polegający na tworzeniu, prowadzeniu baz danych i udostępnianiu informacji z możliwością elektronicznego przyjmowania i przekazywania wiadomości, usługi telekomunikacyjne, a także usługi telekomunikacyjne on-line polegające na umożliwieniu: zlecenia usług, świadczenia usług, zawierania umów, umów pośrednictwa, umów ubezpieczeniowych, umów kupna-sprzedaży, umów kredytowych, umów bankowych oraz otwierania rachunków bankowych, dokonywania operacji bankowych, dostępu do konta bankowego, wykonywania umów, **41** usługi w zakresie nauczania poprzez telefon, Internet, radio i telewizję.

(111) **183612** (220) 2003 05 15 (210) 264785
 (151) 2006 10 02 (441) 2003 11 17
 (732) Curyło-Asterix S.A., Kraków, PL.
 (540)



Kolor znaku: granatowy, biały, czerwony, zielony, błękitny

(531) 6.19.1, 26.1.2, 27.5.1, 29.1.5

(510), (511) **29** masło, margaryna, smalec, mleko, mleko w proszku, napoje i desery mleczne, śmietana, jogurty, kefir, sery topione, sery twarogowe, sery żółte, pasty serowe, sery pleśniowe, sery wędzone, serki kanapkowe.

(111) **183613** (220) 2003 05 27 (210) 265413
 (151) 2006 11 08 (441) 2003 12 01
 (732) VFP COMMUNICATIONS Spółka z o.o., Warszawa, PL.
 (540) CREATIVE DIRECTORS CLUB

(510), (511) **35** usługi w zakresie przeprowadzania akcji promocyjnych i marketingowych dla osób trzecich, **41** usługi rozrywkowe i edukacyjne, usługi w zakresie organizowania konkursów zawartych w tej klasie.

(111) **183614** (220) 2003 06 11 (210) 266094
 (151) 2006 09 19 (441) 2003 12 15
 (732) Zakłady Produkcyjno-Handlowe „Jantoni” Edward Janusz Jantoni, Bychlew 47, PL.
 (540) FESTINO

(510), (511) **33** napoje alkoholowe, wyroby winiarskie, wina musujące, wina gronowe, wina owocowe, koktajle, drinki, aperitify, nalewki.

(111) **183615** (220) 2003 07 09 (210) 267132
 (151) 2006 12 21 (441) 2004 01 12
 (732) Stowarzyszenie „Radio Taxi-City-Real”, Słupsk, PL.
 (540)



Kolor znaku: zielony, biały, czarny

(531) 4.1.4, 26.1.2, 26.4.2, 27.5.1, 29.1.3, 29.1.6, 29.1.8
 (510), (511) **39** usługi taksówki, doręczanie paczek, dystrybucja towarów, usługi spedycyjne, pomoc drogowa, przeprowadzki, transport samochodowy, wynajem miejsc parkingowych.

(111) **183616** (220) 2003 08 18 (210) 268705
 (151) 2006 11 06 (441) 2004 02 23
 (732) WEKTOR CAR Sp. z o.o., Toruń, PL.
 (540) VECTOR CAR
 (510), (511) **35** zgrupowanie na rzecz osób trzecich towarów, pozwalających nabywcy wygodnie je oglądać i kupować w salonie samochodowym, **37** naprawa samochodów.

(111) **183617** (220) 2003 10 02 (210) 270640
 (151) 2006 11 10 (441) 2004 04 05
 (732) Zakłady Produkcyjno-Handlowe „Jantoni” Edward Janusz Jantoni, Bychlew, PL.
 (540) DELISSE
 (510), (511) **33** napoje alkoholowe, wyroby winiarskie, wina gronowe, wina owocowe, koktajle, drinki, aperitify, nalewki, likiery, wódki, spirytualia.

(111) **183618** (220) 2003 10 20 (210) 271436
 (151) 2006 12 21 (441) 2004 04 19
 (732) Agencja Promocji Rolnictwa i Agrobiznesu „APRA” Spółka z ograniczoną odpowiedzialnością, Osielecko, PL.
 (540)

Polska prasa rolnicza

Kolor znaku: szary, zielony

(531) 27.5.1, 29.1.3, 29.1.6
 (510), (511) **16** czasopisma.

(111) **183619** (220) 2003 11 12 (210) 272535
 (151) 2006 10 05 (441) 2004 04 19
 (732) CCC Spółka Akcyjna, Polkowice, PL.
 (540)



(531) 21.1.25, 27.5.1, 27.5.5
 (510), (511) **25** buty.

(111) **183620** (220) 2003 12 05 (210) 273501
 (151) 2006 10 06 (441) 2004 04 19
 (732) NFK Millésimes, Goussainville, FR.
 (540) KASPROWY
 (510), (511) **33** napoje alkoholowe (z wyjątkiem piwa) wyprodukowane w Polsce.

(111) **183621** (220) 2004 01 09 (210) 274750
 (151) 2006 09 13 (441) 2004 04 19
 (732) Zakłady Produkcyjno-Handlowe „JANTON” Edward Janusz Jantoni, Bychlew, PL.

(540) VICETTO
 (510), (511) **33** napoje alkoholowe, wyroby winiarskie, wina musujące, wina gronowe i owocowe, w tym aromatyzowane, wermuty, koktajle, nalewki, wódki, spirytualia.

(111) **183622** (220) 2004 01 26 (210) 275388
 (151) 2006 09 15 (441) 2004 05 04
 (732) Polskie Stowarzyszenie Czterokołowców ATV Polska, Kraków, PL.
 (540)



Kolor znaku: czerwony, czarny

(531) 2.1.8, 18.1.7, 27.5.1, 29.1.12
 (510), (511) **16** czasopisma, książki, kalendarze, mapy, prakaty, wiodkówki, katalogi, materiały drukowane, koperty, papier listowy, notatniki, pudełka kartonowe i z papieru, materiały piśmienne, **35** zgrupowanie na rzecz osób trzecich towarów pozwalające nabywcy wygodnie je oglądać i nabywać w internecie oraz w sprzedaży wysyłkowej jak również na stoiskach w czasie organizowanych imprez sportowych, takich jak: odzież, bielizna, pościel, ręczniki, dywaniki samochodowe, kosmetyk, zabawki, maskotki, parasole, plecaki, torby, portfele, kasety audio i video, gadżety, reklama, organizowanie wystaw w celach handlowych i reklamowych, **39** usługi informacyjne o transporcie, wypożyczanie pojazdów, biura turystyczne, organizowanie podróży, **41** usługi w zakresie kultury fizycznej, gimnastyki, rekreacji, organizacja zawodów i obozów sportowych, nauczanie i rozrywki, nagrywanie filmów, wypożyczanie kaset video, usługi studia nagrań.

(111) **183623** (220) 2004 01 27 (210) 275478
 (151) 2006 10 06 (441) 2004 05 04
 (732) Samodzielny Publiczny Zakład Zaopatrzenia Ortopedycznego w Lublinie, Lublin, PL.
 (540)



(531) 5.3.11, 26.1.4, 27.5.1
 (510), (511) **10** sprzęt ortopedyczny i rehabilitacyjny jak protezy kończyn dolnych i górnych, aparaty ortopedyczne, gorsety ortopedyczne, rotory i urządzenia do ćwiczeń kończyn górnych i dolnych, pasy ortopedyczne, buty i wkładki ortopedyczne, narzędzia ortopedyczne, kołnierze szyjne, sprzęt szpitalny o charakterze ortopedycznym i chirurgicznym, statywy do wyciągu, wysięgnik teleskopowy do kroplówek, stoliki jezdne na aparaturę, stoliki zabiegowe, stojaki, bloczki przyłożkowe do wyciągu, regały półkowe, **11** wyposażenia łazienek dla osób niepełnosprawnych, podnośniki przywanoowe, foteliki i ławeczki wannowe, uchwyty rehabilitacyjne przysięcienne, **12** wózki inwalidzkie, pionizatory jezdne, podpórki dwukołowe.

(111) **183624** (220) 2004 02 17 (210) 276464
 (151) 2006 11 13 (441) 2004 05 31
 (732) Domain Menada Sp. z o.o., Warszawa, PL.
 (540) MENADA
 (510), (511) **33** napoje alkoholowe, wina, wódki, likiery.

(111) **183625** (220) 2004 02 19 (210) 276617
 (151) 2006 10 20 (441) 2004 05 31
 (732) Przedsiębiorstwo Handlowe Technika Grzewcza Sanitarna i Domowa BIMS PLUS Sp. z o.o., Poznań, PL.
 (540)



Kolor znaku: granatowy, czerwony, biały
 (531) 12.3.1, 12.3.11, 26.11.3, 27.5.1, 29.1.1, 29.1.4, 29.1.6
 (510), (511) **06** osprzęt metalowy do urządzeń sanitarnych, uchwyty, klamki i haki metalowe, **11** bidety, brodziki, miski i płuczki ustępowe, pisuary, sedesy, umywalki, wanny łazienkowe, kabiny metalowe, prysznicze i wodotryski ozdobne, części instalacji i armatury sanitarnej, lampy oświetleniowe, kinkiety, **20** meble łazienkowe, lustra, półki, osprzęt niemetalowy do urządzeń i instalacji sanitarnych, uchwyty, klamki i haki niemetalowe, **35** usługi w zakresie organizowania targów i wystaw w celach handlowych i reklamowych, usługi w zakresie reklamy.

(111) **183626** (220) 2004 02 19 (210) 276618
 (151) 2006 10 20 (441) 2004 05 31
 (732) Przedsiębiorstwo Handlowe Technika Grzewcza Sanitarna i Domowa BIMS PLUS Sp. z o.o., Poznań, PL.
 (540)

CosmoWATER

Kolor znaku: żółty, czarny, biały
 (531) 27.5.1, 29.1.2, 29.1.6, 29.1.8
 (510), (511) **11** aparatura i instalacje do zmiękczenia i uzdatniania wody.

(111) **183627** (220) 2004 03 08 (210) 277359
 (151) 2006 11 06 (441) 2004 06 14
 (732) „TRAK” Augustyn Szczepaniak, Sulejowo, PL.
 (540)



(531) 14.7.6, 26.1.1, 27.5.1
 (510), (511) **19** drewno budowlane, więźby dachowe, łąty budowlane, kontrłaty, deska obiciowa, tarcica suszona, stolarka budowlana: okna, drzwi, schody, **20** palety drewniane, **39** usługi w zakresie transportu, **40** usługi w zakresie: obróbka i impregnacja drewna.

(111) **183628** (220) 2004 03 15 (210) 277804
 (151) 2006 10 06 (441) 2004 06 28
 (732) GlaxoSmithKline Pharmaceuticals S.A., Poznań, PL.
 (540) Aziton
 (510), (511) **05** preparaty farmaceutyczne, leki.

(111) **183629** (220) 2004 03 22 (210) 278132
 (151) 2006 10 03 (441) 2004 06 28

(732) Firma Handlowa „ANGORA” Robert Pacewicz, Koszalin, PL.
 (540)

Cambell

Kolor znaku: złoty, biały
 (531) 27.5.1, 29.1.2
 (510), (511) **09** okulary.

(111) **183630** (220) 2004 03 23 (210) 278137
 (151) 2006 10 03 (441) 2004 06 28
 (732) Zakłady Produkcyjno-Handlowe „Jantoń” Edward Janusz Jantoń, Bychlew, PL.
 (540) JANTOŃ WÓDKA ŻURAWINOWA
 (510), (511) **33** napoje alkoholowe, napoje alkoholowe aromatyzowane, nalewki, wódki, spirytualia.

(111) **183631** (220) 2004 03 23 (210) 278138
 (151) 2006 10 03 (441) 2004 06 28
 (732) Zakłady Produkcyjno-Handlowe „Jantoń” Edward Janusz Jantoń, Bychlew, PL.
 (540)



(531) 1.15.9, 27.5.1
 (510), (511) **33** napoje alkoholowe, wina gronowe, wina owocowe, wyroby winiarskie aromatyzowane, koktajle, nalewki, likiery, wódki.

(111) **183632** (220) 2004 03 23 (210) 278139
 (151) 2006 10 03 (441) 2004 06 28
 (732) Zakłady Produkcyjno-Handlowe „Jantoń” Edward Janusz Jantoń, Bychlew, PL.
 (540)



Kolor znaku: zielony, czarny, beżowy
 (531) 24.9.2, 25.1.15, 27.5.1, 29.1.3, 29.1.8
 (510), (511) **33** napoje alkoholowe, wina gronowe, wina owocowe, wyroby winiarskie aromatyzowane.

(111) **183633** (220) 2004 03 23 (210) 278180
 (151) 2006 10 03 (441) 2004 06 28
 (732) „OLE” Spółka Akcyjna, Poznań, PL.

(540)



Kolor znaku: ciemnoniebieski, biały

(531) 26.1.4, 27.5.1, 29.1.4

(510), (511) **29** owoce, warzywa i grzyby gotowane, konserwowane i suszone.(111) **183634** (220) 2004 03 31 (210) 278637

(151) 2006 10 03 (441) 2004 07 12

(732) POLKOMTEL S.A., Warszawa, PL.

(540) zadzwoń do mnie

(510), (511) **09** aparaty, przewody i słuchawki telefoniczne, automaty sprzedające i mechanizmy do urządzeń uruchamianych przez wrzucenie monety lub żetonu, kasy rejestrujące, komputery i sprzęt przetwarzający dane, magnetyczne nośniki danych, maszyny liczące, płyty (dyski) z nagraniami, urządzenia do gaszenia ognia, urządzenia do nagrywania, transmisji, reprodukcji danych, dźwięku lub obrazu, urządzenia i przyrządy naukowe, żeglarskie, geodezyjne, elektryczne, kinematograficzne, optyczne, wagowe, pomiarowe, sygnalizacyjne, kontrolne, do ratowania życia, do celów dydaktycznych, **35** usługi polegające na: rejestrowaniu, sporządzaniu odpisów, składzie, kompilacji, transmisji, transkrypcji, systematyzacji pisemnych informacji (komunikatów) oraz rejestrowaniu a także wykorzystaniu lub kompilacji danych matematycznych lub statystycznych oraz zarządzaniu zbiorami informatycznymi, usługi w zakresie: reklamy i działalności informacyjnej, badania rynku, organizacji wystaw lub targów handlowych i reklamowych, pośrednictwa w zawieraniu umów kupna-sprzedaży poprzez telefon i Internet, usługi w zakresie telefonicznego udzielania informacji o produktach i usługach, zgrupowanie na rzecz osób trzecich towarów: apaszki jedwabne, antystresery, baloniki, bandanki, banery, bezrękawniki, bloczki post-it, bluzy, bombki, breloczki, chorągiewki, clipboardy, czapki, daszki, długopisy, elektroniczne urządzenia do tłumaczeń językowych, elektroniczne urządzenia ze słownikiem, etui skórzane na długopisy, etui skórzane na wizytówki, fido-dido, flagi, galanteria odzieżowa damska i męska, galanteria skórzana, galanteria papierowa, joja, kalendarze, kalkulatory, kapelusze, karafki, konstrukcje dmuchane i balony, kosmetyczki, kosmetyki, koszulki polo, krawaty, krzeselka, kubki, kurtki, latawce, linijki, maskotki, materiały biurowe i szkolne, medale, pudełka, naklejki i nalepki, notesy, obrusy, odtwarzacze płyt kompaktowych i kaset, ołówki, opakowania na napoje, organizery, otwieracze do butelek, pałeczki chińskie, papiery pakowe, parasole, parasolki, parawany, para jedwabne, piłki, piórniki, plecaki, płotki, podkładki pod kubki, kieliszki i szklanki, podkładki pod mysz, pokrowce na telefony, pompony, portfele, postery, potykacze, radioodbiorniki, rękawiczki, ręczniki, sakwy rowerowe, sakwy podróżne, samochodowe osłony przeciwsłoneczne, siatki, skrobaczki do szyb, słodycze, standy, stroje dla personelu, szale, szaliki, świece, tablice, teczki skórzane, terkotki, termosy, tłumacze polsko-angielskie, torby i torebki, torciki, trąbki, t-shirty, wizytowniki, wody perfumowane i perfumy, worki żeglarskie, wyroby ze szkła i porcelany, zabawki, zegary ścienne, zegarki, znaczki z logo, pozwalające nabywcy wygodnie oglądać i kupować te towary: w sklepie, w hurtowni, z katalogu różnych artykułów, na stronie internetowej, za pośrednictwem usługi elektronicznej, za pośrednictwem systemu telezakupów, wykorzystując zamówienie korespondencyjne, używając środków telekomunikacji, **36** usługi w zakresie: pośrednictwa w zawieraniu umów ubezpieczeniowych poprzez telefon i Internet, sprawdzania stanu konta poprzez telefon i Internet, **38** usługi w zakresie: rozpowszechniania systemów przekazywania dźwięku i obrazu w łączności radiofonicznej, telegraficznej, telefonicznej, telefonii komórkowej, telefaksowej, w systemie cyfrowym, usługi w zakresie łączności: radiofonicznej, telegraficznej, telefonicznej, telefonii komórkowej i poprzez Internet, telefaksowej, ustalania taryf i opłat, obsługi satelitów i przekazów satelitarnych, organizowania systemów transmisyjnych, przesyłania dźwięku, obrazu i sms-ów, usługi w zakresie: poczty elektronicznej, zleceń przy-

woławczych z zastosowaniem radia, telefonu lub innych środków komunikacji elektronicznej, usługi w zakresie prowadzenia: stacji radiowych, telewizyjnych oraz transmitowania dźwięku i obrazu, usługi w zakresie zbierania i przekazywania aktualności informacyjnych z wykorzystaniem: multimediów, urządzeń telekomunikacyjnych, usługi w zakresie wypożyczania telefonów, modemów i innych urządzeń telekomunikacyjnych, obsługa klientów przy wykorzystaniu sieci Internet umożliwiająca dostarczanie klientom informacji oraz otrzymywanie informacji od klientów, elektroniczny serwis informacji typu on-line polegający na tworzeniu, prowadzeniu baz danych i udostępnianiu informacji z możliwością elektronicznego przyjmowania i przekazywania wiadomości, usługi telekomunikacyjne, a także usługi telekomunikacyjne on-line polegające na umożliwieniu: zlecenia usług, świadczenia usług, zawierania umów, umów pośrednictwa, umów ubezpieczeniowych, umów kupna-sprzedaży, umów kredytowych, umów bankowych oraz otwierania rachunków bankowych, dokonywania operacji bankowych, dostępu do konta bankowego, wykonywania umów, usługi w zakresie telefonicznego udzielania informacji o wydarzeniach, **41** usługi w zakresie nauczania poprzez telefon, Internet, radio i telewizję.

(111) **183635** (220) 2004 04 01 (210) 278671

(151) 2006 10 03 (441) 2004 07 12

(732) Polmos Żyrardów Sp. z o.o., Żyrardów, PL.

(540)



Kolor znaku: satynowy

(531) 19.7.1, 29.1.13

(510), (511) **33** napoje alkoholowe, wódki.(111) **183636** (220) 2004 04 01 (210) 278672

(151) 2006 10 03 (441) 2004 07 12

(732) Polmos Żyrardów Sp. z o.o., Żyrardów, PL.

(540)



Kolor znaku: satynowy

(531) 19.7.1, 27.5.1, 29.1.13

(510), (511) **33** napoje alkoholowe, wódki.(111) **183637** (220) 2004 04 02 (210) 278725

(151) 2006 11 02 (441) 2004 07 12

(732) EXPOCARDSET Waldemar Żontołw, Kraków, PL.
(540)



Kolor znaku: czarny, czerwony

(531) 26.4.2, 27.5.1, 29.1.12

(510), (511) **16** kalendarze, **35** reklama, rozpowszechnianie materiałów reklamowych, **40** drukowanie offsetowe.

(111) **183638** (220) 2004 04 08 (210) 279067
(151) 2006 11 08 (441) 2004 07 12
(732) PepsiCo, Inc., Purchase, US.
(540)



Kolor znaku: czerwony, żółty, granatowy, biały, czarny, szary, jasnobrązowy

(531) 5.7.2, 8.1.25, 9.1.10, 11.3.1, 25.7.1, 26.4.3, 26.11.3, 27.5.1, 29.1.15
(510), (511) **30** wyroby na bazie mąki, przetworów zbożowych, przetworzonej kukurydzy, żywność gotowa, snacki i gotowe wyroby, w skład których wchodzi między innymi ziarna, orzechy, kukurydza, zboża i inne składniki roślinne lub kombinacje w/w towarów, chipsy w tym chipsy kukurydziane, chipsy zbożowe, chipsy tortilla, chipsy ryżowe, ciastka ryżowe, krakersy, precele, snacki dmuchane, kukurydza dmuchana, orzechy i kukurydza kandyzowane, sosy do snacków, dipy, salsa, sosy, batony, wyroby cukiernicze i piekarnicze.

(111) **183639** (220) 2004 04 09 (210) 279127
(151) 2006 10 23 (441) 2004 07 12
(732) „MALTEXIM” Sp. z o.o., Poznań, PL.
(540)



Kolor znaku: niebieski, czerwony

(531) 26.11.3, 27.5.1, 29.1.1, 29.1.4

(510), (511) **24** tkaniny.

(111) **183640** (220) 2004 04 13 (210) 279177
(151) 2006 11 10 (441) 2004 07 26
(732) GRIGORIS SARANTIS INDUSTRIAL AND COMMERCIAL COMPANY OF COSMETICS, GARMENTS, HOUSE and PHARMACEUTICAL ARTICLES SA, Marrousi Attikis, GR.
(540) FAZER

(510), (511) **03** mydła, perfumy, wody toaletowe, kosmetyki, produkty do pielęgnacji i układania włosów (szampony, lotony, pianki, żele), pianki do golenia, żele do golenia, kremy do golenia, lotony, balsamy, żele i fluidy po goleniu, produkty do pielęgnacji ciała (loto-

ny i kremy do ciała, żele pod prysznic, produkty do kąpieli), **08** ostrza do golenia.

(111) **183641** (220) 2004 04 13 (210) 279228
(151) 2006 11 16 (441) 2004 07 26
(732) DaimlerChrysler Corporation, Auburn Hills, US.
(540) CROSSFIRE
(510), (511) **12** pojazdy silnikowe i części do nich.

(111) **183642** (220) 2004 04 29 (210) 280051
(151) 2006 11 15 (441) 2004 08 09
(732) Zakłady Chemiczne „ORGANIKA” Spółka Akcyjna, Łódź, PL.
(540) PLANDEXOL
(510), (511) **03** środek do czyszczenia plandek.

(111) **183643** (220) 2004 04 29 (210) 280052
(151) 2006 11 15 (441) 2004 08 09
(732) Zakłady Chemiczne „ORGANIKA” Spółka Akcyjna, Łódź, PL.
(540) PNEUMATIR
(510), (511) **01** plyn do układów hamulcowych.

(111) **183644** (220) 2004 04 29 (210) 280053
(151) 2006 11 15 (441) 2004 08 09
(732) Zakłady Chemiczne „ORGANIKA” Spółka Akcyjna, Łódź, PL.
(540) SILICAR
(510), (511) **03** środek do pielęgnacji elementów gumowych i z tworzyw sztucznych.

(111) **183645** (220) 2004 05 04 (210) 280356
(151) 2006 11 06 (441) 2004 08 09
(732) „NORTH FISH POLSKA” Sp. z o.o., Kielce, PL.
(540) NORTH BOX

(510), (511) **29** ryby, przetwory i potrawy na bazie ryb, mięso, drób, przetwory i potrawy na bazie mięsa i drobiu, konserwowane, suszone i gotowane warzywa i owoce, przetwory i potrawy na bazie warzyw i owoców, jaja, wyroby mleczne, przetwory i potrawy na bazie jaj i wyrobów mlecznych, konserwowane, suszone grzyby i zioła ogrodowe, konserwowane przetwory i potrawy na bazie grzybów i ziół konserwowanych, przetwory i potrawy na bazie ziemniaków, **30** kasze, ryż, produkty zbożowe oraz przetwory i potrawy na bazie kasz, ryżu i produktów zbożowych, przyprawy, kawa i napoje na bazie kawy, herbata i napoje na bazie herbaty.

(111) **183646** (220) 2004 05 06 (210) 280448
(151) 2006 12 22 (441) 2004 08 09
(732) Bristol-Myers Squibb Company, Nowy Jork, US.
(540) ARENCIA
(510), (511) **05** preparaty farmaceutyczne do leczenia chorób autoimmunologicznych.

(111) **183647** (220) 2004 05 31 (210) 280464
(151) 2006 12 22 (441) 2004 09 06
(732) Wyższa Szkoła Handlowa im. Bolesława Markowskiego, Kielce, PL.
(540)



(531) 3.7.5, 3.7.19, 20.7.1, 26.1.1
(510), (511) **41** wyższe uczelnie (edukacja).

(111) **183648** (220) 2004 05 13 (210) 280703
 (151) 2006 12 27 (441) 2004 08 23
 (732) „ORION” Jerzy Czernek, Łódź, PL.
 (540) PRIMAVERA
 (510), (511) **34** papierosy, tytoń, materiały dla palących, gilzy papierosowe, bibułki papierosowe, akcesoria dla palaczy, zapałki, **35** promocja sprzedaży dla osób trzecich.

(111) **183649** (220) 2004 05 13 (210) 280704
 (151) 2006 12 27 (441) 2004 08 23
 (732) „ORION” Jerzy Czernek, Łódź, PL.
 (540) KANTON
 (510), (511) **34** papierosy, tytoń, materiały dla palących, gilzy papierosowe, bibułki papierosowe, akcesoria dla palaczy, zapałki, **35** promocja sprzedaży dla osób trzecich.

(111) **183650** (220) 2004 05 14 (210) 280738
 (151) 2006 12 27 (441) 2004 08 23
 (732) Cukiernia „DUET” Spółka Jawna Henryk Pytlik, Piotr Pytlik, Szczecin, PL.
 (540)



Kolor znaku: złoty, czarny, czerwony, żółty, fioletowy, jasnoniebieski

(531) 3.7.1, 4.3.1, 8.1.15, 9.1.10, 11.3.5, 27.5.1, 29.1.15
 (510), (511) **35** reklama i prowadzenie interesów na rzecz osób trzecich w zakresie prezentowania ich wyrobów cukierniczych, doradztwo w zakresie organizowania i prowadzenia działalności gospodarczej, informacja o działalności gospodarczej, organizowanie wystaw i pokazów w celach reklamowych, pomoc w prowadzeniu działalności gospodarczej, **41** organizowanie konkursów w zakresie przygotowania, prezentacji i sprzedaży wyrobów cukierniczych, praktyczne pokazy i kształcenie dotyczące prezentacji wyrobów cukierniczych, organizowanie i prowadzenie sympozjów i zjazdów dotyczących branży cukierniczej.

(111) **183651** (220) 2004 07 06 (210) 282822
 (151) 2006 12 20 (441) 2004 10 18
 (732) PHARMA-C-FOOD Sp. z o.o., Niepołomice, PL.
 (540) conquest

(510), (511) **03** barwniki kosmetyczne, chusteczki higieniczne nasączone płynami zapachowymi, depilatory, dezodoranty, esencje eteryczne, preparaty do golenia, preparaty kosmetyczne do kąpieli, wody kolońskie, kosmetyki, zestawy kosmetyczne, kremy kosmetyczne, lakiery do paznokci, lotony do włosów, maseczki kosmetyczne, mleczko kosmetyczne, mydła, olejki eteryczne, ołówki kosmetyczne, pasta do zębów, perfumy, produkty toaletowe, preparaty przeciw poceniu się, pomadki do ust, puder kosmetyczny, środki kosmetyczne do pielęgnacji skór, sole kąpielowe, szampony, preparaty zapachowe do bielizny i pomieszczeń, talk kosmetyczny, tusz do rzęs, środki do pielęgnacji ust, wazelina kosmetyczna, farby i odżywki do włosów, wody toaletowe, wody zapachowe, wosk kosmetyczny.

(111) **183652** (220) 2004 09 29 (210) 285946
 (151) 2006 12 07 (441) 2005 01 10
 (732) KABAT Spółka Jawna, Budzyń, PL.
 (540) kabat
 (510), (511) **07** pasy klinowe napędowe, **12** dętki do samochodów osobowych, ciężarowych i dostawczych, maszyn rolniczych, wózków transportowych widłowych, motorowerów, rowerów i motocykli, ochraniacze dętek, akcesoria gumowe dla motoryzacji, **17** mieszanki gumowe, uszczelnienia gumowe wodociągowe i kanalizacyjne, **19** płyty gumowe, profile gumowe dla budownictwa.

(111) **183653** (220) 2004 09 29 (210) 285947
 (151) 2006 12 07 (441) 2005 01 10
 (732) KABAT Spółka Jawna, Budzyń, PL.
 (540)



Kolor znaku: czarny, czerwony, biały

(531) 26.1.2, 27.5.1, 29.1.13
 (510), (511) **07** pasy klinowe napędowe, **12** dętki do samochodów osobowych, ciężarowych i dostawczych, maszyn rolniczych, wózków transportowych widłowych, motorowerów, rowerów i motocykli, ochraniacze dętek, akcesoria gumowe dla motoryzacji, **17** mieszanki gumowe, uszczelnienia gumowe wodociągowe i kanalizacyjne, **19** płyty gumowe, profile gumowe dla budownictwa.

(111) **183654** (220) 2004 12 20 (210) 289086
 (151) 2006 10 04 (441) 2005 04 04
 (732) S. P. R. P. GAL L. P. M. Ł. Marek s.j., Poznań, PL.
 (540)

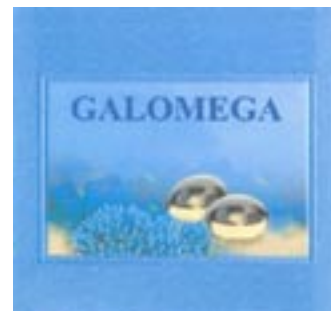

Kolor znaku: ciemnoniebieski, niebieski, jasnożółty, granatowy, czarny, biały

(531) 3.9.19, 19.13.1, 26.4.2, 27.5.1, 29.1.15
 (510), (511) **05** dietetyczne substancje do celów leczniczych, leki.

(111) **183655** (220) 2004 12 20 (210) 289087
 (151) 2006 10 04 (441) 2005 04 04
 (732) S. P. R. P. GAL L. P. M. Ł. Marek s.j., Poznań, PL.
 (540)



Kolor znaku: zielony, niebieski, różowy, biały, jasnoniebieski

(531) 5.5.19, 26.4.2, 26.11.2, 27.5.1, 29.1.15
 (510), (511) **29** oleje roślinne.

(111) **183656** (220) 2004 12 20 (210) 289088
 (151) 2006 10 04 (441) 2005 04 04
 (732) S. P. R. P. GAL L. P. M. Ł. Marek s.j., Poznań, PL.
 (540)



Kolor znaku: biały, czarny, zielony, żółty, pomarańczowy, ciemnoniebieski

(531) 5.3.11, 26.1.9, 26.4.2, 27.5.1, 29.1.15
 (510), (511) **05** dietetyczne substancje do celów leczniczych, leki.

(111) **183657** (220) 2005 01 04 (210) 289569
 (151) 2006 09 28 (441) 2005 04 18
 (732) COTE AZUR PARFUM DANIEL SPÓŁKA JAWNA, Zabrze, PL.
 (540) MYSTERIOUS BRADLEY SISTERS

(510), (511) **03** toaletowe mydła i preparaty myjące, w tym do kąpeli i pod prysznic, olejki eteryczne, ekstrakty kwiatowe i z innych produktów naturalnych do perfum, artykuły perfumeryjne, a zwłaszcza wody kwiatowe, wody zapachowe, zapachowe wody po goleniu, wody kolońskie, wody toaletowe, wody perfumowane, perfumy, dezodoranty do użytku osobistego, kosmetyki, w tym środki przeciwpotowe oraz preparaty do i po goleniu, zestawy artykułów perfumeryjnych i/lub kosmetyków, środki do mycia, pielęgnacji, układania i koloryzacji włosów.

(111) **183658** (220) 2005 01 10 (210) 289775
 (151) 2006 10 02 (441) 2005 04 18
 (732) „P.P.H.U.” Henryk Malinowski, Dariusz Michalski, Łódź, PL.
 (540) REVENU

(111) **183659** (220) 2005 01 12 (210) 289861
 (151) 2006 10 09 (441) 2005 04 18
 (732) „EXPEDUS” Sylwester Robakowski, Piotrków Trybunalski, PL.
 (540)



Kolor znaku: biały, czerwony, czarny

(531) 6.1.2, 26.1.6, 26.4.2, 27.5.1, 29.1.1, 29.1.8
 (510), (511) **25** odzież i obuwie z tworzyw naturalnych i sztucznych.

(111) **183660** (220) 2005 01 14 (210) 289899
 (151) 2006 10 03 (441) 2005 04 18
 (732) DEVELOP Maciej Zarębski, Warszawa, PL.
 (540) chanelhomme
 (510), (511) **38** przesyłanie informacji tekstowej i obrazowej przy pomocy komputera, **42** tworzenie i utrzymywanie stron internetowych dla osób trzecich.

(111) **183661** (220) 2005 10 10 (210) 301001
 (151) 2006 10 04 (441) 2006 01 23
 (732) MBS Spółka z o.o., Pruszcz Gdański, PL.
 (540)



(531) 24.17.25, 26.4.1, 26.4.11, 26.4.16, 27.5.1

(510), (511) **35** usługi w zakresie pośrednictwa w kontakcie z mediami, usługi konsultingowe i doradcze w zakresie public relations, badania i ekspertyzy w dziedzinie działalności gospodarczej, doradztwo i pomoc w zakresie zarządzania personalnego, doradztwo i pomoc w zakresie doboru personelu za pomocą metod psychotechnicznych, **41** usługi w zakresie organizowania, prowadzenia i obsługi sympozjów, kongresów, konferencji, seminariów, zjazdów, usługi w zakresie organizowania, prowadzenia i obsługi studiów, kursów, szkoleń i innych pozaszkolnych form kształcenia, opracowywanie programów edukacyjnych, poradnictwo zawodowe w zakresie edukacji lub kształcenia, **42** badania naukowe, prace badawczo-rozwojowe, badania psychograficzne, badania w zakresie komunikacji interpersonalnej, testy psychologiczne i behawioralne, określanie osobowości, charakteru, inteligencji, uzdolnień, możliwości, testowanie osób w celu określenia możliwości praktycznych i możliwości zatrudnienia.

(111) **183662** (220) 2005 10 10 (210) 301002
 (151) 2006 10 04 (441) 2006 01 23
 (732) MBS Spółka z o.o., Pruszcz Gdański, PL.
 (540)



(531) 24.17.25, 26.4.1, 26.4.11, 26.4.16, 27.5.1

(510), (511) **35** usługi w zakresie pośrednictwa w kontakcie z mediami, usługi konsultingowe i doradcze w zakresie public relations, badania i ekspertyzy w dziedzinie działalności gospodarczej, doradztwo i pomoc w zakresie zarządzania personalnego, doradztwo i pomoc w zakresie doboru personelu za pomocą metod psychotechnicznych, **41** usługi w zakresie organizowania, prowadzenia i obsługi sympozjów, kongresów, konferencji, seminariów, zjazdów, usługi w zakresie organizowania, prowadzenia i obsługi studiów, kursów, szkoleń i innych pozaszkolnych form kształcenia, opracowywanie programów edukacyjnych, poradnictwo zawodowe w zakresie edukacji lub kształcenia, **42** badania naukowe, prace badawczo-rozwojowe, badania psychograficzne, badania w zakresie komunikacji interpersonalnej, testy psychologiczne i behawioralne, określanie osobowości, charakteru, inteligencji, uzdolnień, możliwości, testowanie osób w celu określenia możliwości praktycznych i możliwości zatrudnienia.

(111) **183663** (220) 2005 10 10 (210) 301003
 (151) 2006 10 04 (441) 2006 01 23
 (732) MBS Spółka z o.o., Pruszcz Gdański, PL.
 (540)



(531) 24.17.25, 26.4.1, 26.4.11, 26.4.16, 27.5.1

(510), (511) **35** usługi w zakresie pośrednictwa w kontakcie z mediami, usługi konsultingowe i doradcze w zakresie public relations, badania i ekspertyzy w dziedzinie działalności gospodarczej, doradztwo i pomoc w zakresie zarządzania personalnego, doradztwo i pomoc w zakresie doboru personelu za pomocą metod psychotechnicznych, **41** usługi w zakresie organizowania, prowadzenia i obsługi sympozjów, kongresów, konferencji, seminariów, zjazdów, usługi w zakresie organizowania, prowadzenia i obsługi studiów, kursów, szkoleń i innych pozaszkolnych form kształcenia, opracowywanie programów edukacyjnych, poradnictwo zawodowe w zakresie edukacji lub kształcenia, **42** badania naukowe, prace badawczo-rozwojowe, badania psychograficzne, badania w zakresie komunikacji interpersonalnej, testy psychologiczne i behawioralne, określanie osobowości, charakteru, inteligencji, uzdolnień, możliwości, testowanie osób w celu określenia możliwości praktycznych i możliwości zatrudnienia.

(111) **183664** (220) 2005 01 21 (210) 290171
 (151) 2006 10 03 (441) 2005 05 02
 (732) SMARTOYS Katarzyna Buziewska, Grobice, PL.
 (540)



Kolor znaku: czerwony, żółty, czarny

(531) 27.5.1, 29.1.1, 29.1.2, 29.1.8

(510), (511) **09** gry telewizyjne, **28** zabawki edukacyjne, zabawki pomocne w nauce języków, zabawki elektroniczne, gry elektroniczne (inne niż telewizyjne), gry planszowe, gry towarzyskie, układanki, łamigłówki, grzechotki, pluszowe misie i zabawki, pojazdy-zabawki, zabawki ruchome, zabawki sterowane radiem, **35** prowadzenie sklepów detalicznych i hurtowni zabawek, gier i pomocy do nauki języków.

(111) **183665** (220) 2005 01 21 (210) 290172
 (151) 2006 10 03 (441) 2005 05 02
 (732) SMARTOYS Katarzyna Buziewska, Grobice, PL.
 (540) SMARTOYS.PL

(510), (511) **09** gry telewizyjne, **28** zabawki edukacyjne, zabawki pomocne w nauce języków, zabawki elektroniczne, gry elektroniczne (inne niż telewizyjne), gry planszowe, gry towarzyskie, układanki, łamigłówki, grzechotki, pluszowe misie i zabawki, pojazdy-zabawki, zabawki ruchome, zabawki sterowane radiem, **35** prowadzenie sklepów detalicznych i hurtowni zabawek, gier i pomocy do nauki języków.

(111) **183666** (220) 2005 01 21 (210) 290177
 (151) 2006 10 04 (441) 2005 05 02
 (732) KAMIS-PRZYPRAWY S.A., Stefanowo, PL.
 (540)



Kolor znaku: zielony, żółty, biały, czerwony

(531) 26.1.2, 26.5.1, 27.5.1, 29.1.1, 29.1.2, 29.1.3, 29.1.6

(510), (511) **29** preparaty, surowce i składniki do produkcji i sporządzania bulionów i zup zawarte w tej klasie, buliony i zupy, konserwowane, suszone i gotowane warzywa, grzyby i rośliny strączkowe, zioła ogrodowe konserwowane, suszone zioła do celów spożywczych, pickle, konserwy warzywne, koncentraty spożywcze zawarte w tej klasie, przeciera owocowe, warzywne, owocowo-warzywne, przecier pomidorowy, sałatki warzywne, płatki zbożowo-warzywne z przewagą warzyw, **30** przyprawy, zagęszczacze stosowane przy gotowaniu produktów spożywczych, sól, sole wielosmakowe, warzywne i ziołowe, mieszanki ziołowo-warzywne (przyprawy), musztardy, majonezy, keczupy, chrzany, octy, sosy przyprawowe, sosy sproszkowane, sosy smakowe, sosy pomidorowe, sosy do sałatek, dressingi, dipy, winegrety, mieszanki ze zbóż i zbożowo-warzywne, płatki zbożowe, płatki zbożowo-warzywne z przewagą zbóż, **31** korzenie spożywcze, ziarna, otręby zbożowe, sezam, świeże owoce i jarzyny.

(111) **183667** (220) 2005 01 21 (210) 290182
 (151) 2006 10 03 (441) 2005 05 02
 (732) „PRONOX TECHNOLOGY” Spółka Akcyjna, Katowice, PL.
 (540)



Kolor znaku: czarny, niebieski, biały

(531) 26.1.2, 27.5.1, 29.1.4, 29.1.8

(510), (511) **03** pianki czyszczące do szkła i plastiku, **09** głośniki, pamięci komputerowe, słuchawki, kieszenie na dysk twardy, mikrofony, podstawki pod monitor, joysticki, czytniki pamięci cyfrowych, myszy, przełączniki, wentylatory do komputerów, faxmodemy, aparaty fotograficzne, podkładki pod mysz, skanery, video kamery, TV-karty, karty muzyczne, nośniki optyczne i magnetyczne, filtry przeciwzakłóceń, czyszczące płyty do napędów optycznych i magnetycznych, klawiatury, obudowy, zasilacze i kable do komputerów, **16** opakowania do płyt CD i DVD z papieru i folii z tworzyw sztucznych, **18** futerały ze skóry i imitacji skóry na płyty CD i DVD.

(111) **183668** (220) 2005 01 24 (210) 290270
 (151) 2006 10 03 (441) 2005 05 02
 (732) ETOS Spółka Akcyjna, Gdańsk, PL.
 (540) COALITION

(510), (511) **35** prowadzenie sklepu i/lub hurtowni w zakresie odzieży, obuwia, czapek i innych nakryć głowy, pasków, bielizny, kosmetyków, środków toaletowych, okularów oraz etui do okularów, toreb, torebek zarówno sportowych jak i na zakupy, plecaków szkolnych i turystycznych, walizek, tornistrów, teczek, aktówek, portfeli, portmonetek, mebli do wyposażania mieszkań, biur, sklepów i hoteli.

(111) **183669** (220) 2005 01 26 (210) 290322
 (151) 2006 10 04 (441) 2005 05 02
 (732) „AQUARIUS” Spółka z o.o., Kazimierz Dolny, PL.
 (540)



Kolor znaku: ciemnoniebieski, srebrny

(531) 26.11.1, 26.11.13, 27.5.1, 29.1.4, 29.1.6

(510), (511) **39** dystrybucja wody i zaopatrywanie w wodę, **40** uzdatnianie wody.

(111) **183670** (220) 2005 02 14 (210) 291140
 (151) 2006 10 02 (441) 2005 05 30
 (732) Zakłady Produkcyjno-Handlowe „Jantoń”, Edward Janusz Jantoń, Bychlew, PL.
 (540)



Kolor znaku: czarny, żółty i odcienie, czerwony, szkarłatny, oranżowy, złoty, zielony, brunatny

(531) 11.3.1, 20.5.1, 24.3.1, 24.9.3, 27.5.1, 29.1.15

(510), (511) **33** napoje alkoholowe, wyroby winiarskie, napoje alkoholowe aromatyzowane przyprawami korzennymi, polecane do spożycia po uprzednim podgrzaniu.

(111) **183671** (220) 2005 02 21 (210) 291428
 (151) 2006 10 03 (441) 2005 05 30
 (732) SUPREMA Sp. z o.o., Świnoujście, PL.

(540)



Kolor znaku: czarny, biały, czerwony
 (531) 26.1.1, 27.5.1, 29.1.12
 (510), (511) **37** wynajem sprzętu budowlanego.

(111) **183672** (220) 2005 02 22 (210) 291486
 (151) 2006 10 03 (441) 2005 05 30
 (732) GTI Travel & Charters Sp. z o.o., Warszawa, PL.
 (540) HOTEL RULETKA
 (510), (511) **16** katalogi, **39** biura turystyczne z wyjątkiem rezerwacji hoteli i pensjonatów, organizowanie podróży, oferty specjalne biura turystycznego, organizowanie wycieczek, rezerwacja miejsc na podróż, turystyka w zakresie zwiedzania, **43** hotele, rezerwowanie noclegów, rezerwacje hotelowe, rezerwacja miejsc w pensjonatach.

(111) **183673** (220) 2005 02 22 (210) 291487
 (151) 2006 10 03 (441) 2005 05 30
 (732) GTI Travel & Charters Sp. z o.o., Warszawa, PL.
 (540) RULETKA
 (510), (511) **16** katalogi, **39** biura turystyczne z wyjątkiem rezerwacji hoteli i pensjonatów, organizowanie podróży, oferty specjalne biura turystycznego, organizowanie wycieczek, rezerwacja miejsc na podróż, turystyka w zakresie zwiedzania, **43** hotele, rezerwowanie noclegów, rezerwacje hotelowe, rezerwacja miejsc w pensjonatach.

(111) **183674** (220) 2005 02 22 (210) 291488
 (151) 2006 10 03 (441) 2005 05 30
 (732) GTI Travel & Charters Sp. z o.o., Warszawa, PL.
 (540) HOTEL FORTUNA
 (510), (511) **39** biura turystyczne z wyjątkiem rezerwacji hoteli i pensjonatów, organizowanie podróży, oferty specjalne biura turystycznego, organizowanie wycieczek, rezerwacja miejsc na podróż, turystyka w zakresie zwiedzania, **43** hotele, rezerwowanie noclegów, rezerwacje hotelowe, rezerwacja miejsc w pensjonatach.

(111) **183675** (220) 2005 02 22 (210) 291489
 (151) 2006 10 03 (441) 2005 05 30
 (732) GTI Travel & Charters Sp. z o.o., Warszawa, PL.
 (540) FORTUNA
 (510), (511) **39** biura turystyczne z wyjątkiem rezerwacji hoteli i pensjonatów, organizowanie podróży, oferty specjalne biura turystycznego, organizowanie wycieczek, rezerwacja miejsc na podróż, turystyka w zakresie zwiedzania, **43** hotele, rezerwowanie noclegów, rezerwacje hotelowe, rezerwacja miejsc w pensjonatach.

(111) **183676** (220) 2005 02 25 (210) 291655
 (151) 2006 09 29 (441) 2005 05 30
 (732) Przedsiębiorstwo „WIKTORIA” Franciszek Wurszt, Zgorzelec, PL.
 (540)



Kolor znaku: zielony, ciemnozielony, biały
 (531) 13.3.23, 27.5.1, 29.1.12
 (510), (511) **37** usługi w zakresie prania i prasowania bielizny oraz bielizny pościelowej, usługi w zakresie parowego prasowania bieli-

znych oraz bielizny pościelowej, usługi w zakresie prania, prasowania, czyszczenia i naprawy odzieży, usługi w zakresie prania na sucho, usługi w zakresie czyszczenia, naprawy i renowacji skór i futer.

(111) **183677** (220) 2005 02 28 (210) 291703
 (151) 2006 10 04 (441) 2005 06 13
 (732) Etos S.A., Gdańsk, PL.
 (540)



Kolor znaku: czarny, szary
 (531) 27.5.1, 29.1.12
 (510), (511) **03** kosmetyki do pielęgnacji i upiększania ciała, włosów, wyroby perfumeryjne, olejki eteryczne, środki toaletowe do mycia, golenia, **09** okulary, etui na okulary, **18** torby podróżne, sportowe, na zakupy, plażowe, plecaki szkolne, turystyczne, walizki, tornistry szkolne, teczki biurowe, aktówki, kasetki, etui na klucze, torebki, portfele, portmonetki, **20** meble do wyposażania mieszkań, biur, sklepów, hoteli, **25** odzież, obuwie, nakrycia głowy, futra, płaszcze, kurtki, ubrania, kostiumy, marynarki, żakiety, kamizelki, bluzy, wdzianka, spodnie, krótkie spodenki (szorty, bermudy), spódnice, koszule, bluzki, suknie, swetry, pulowery, dresy, bielizna dla dzieci i dorosłych, skarpety, rajstopy, pończochy, kapelusze, czapki, paski, apaszki, fulary, szale, szaliki, krawaty, muszki.

(111) **183678** (220) 2005 02 28 (210) 291704
 (151) 2006 10 04 (441) 2005 06 13
 (732) Etos S.A., Gdańsk, PL.
 (540)



Kolor znaku: czerwony
 (531) 26.1.12, 27.5.1, 29.1.1
 (510), (511) **03** kosmetyki do pielęgnacji i upiększania ciała, włosów, wyroby perfumeryjne, olejki eteryczne, środki toaletowe do mycia, golenia, **09** okulary, etui na okulary, **18** torby podróżne, sportowe, na zakupy, plażowe, plecaki szkolne, turystyczne, walizki, tornistry szkolne, teczki biurowe, aktówki, kasetki, etui na klucze, torebki, portfele, portmonetki, **20** meble do wyposażania mieszkań, biur, sklepów, hoteli, **25** odzież, obuwie, nakrycia głowy, futra, płaszcze, kurtki, ubrania, kostiumy, marynarki, żakiety, kamizelki, bluzy, wdzianka, spodnie, krótkie spodenki (szorty, bermudy), spódnice, koszule, bluzki, suknie, swetry, pulowery, dresy, bielizna dla dzieci i dorosłych, skarpety, rajstopy, pończochy, kapelusze, czapki, paski, apaszki, fulary, szale, szaliki, krawaty, muszki.

(111) **183679** (220) 2005 02 28 (210) 291705
 (151) 2006 10 04 (441) 2005 06 13
 (732) Etos S.A., Gdańsk, PL.
 (540)



(531) 26.2.1, 26.3.1, 27.5.1
 (510), (511) **03** kosmetyki do pielęgnacji i upiększania ciała, włosów, wyroby perfumeryjne, olejki eteryczne, środki toaletowe do mycia, golenia, **09** okulary, etui na okulary, **18** torby podróżne, sportowe, na zakupy, plażowe, plecaki szkolne, turystyczne, walizki, tornistry szkolne, teczki biurowe, aktówki, kasetki, etui na klucze, torebki, portfele, portmonetki, **20** meble do wyposażania mieszkań, biur, sklepów, hoteli, **25** odzież, obuwie, nakrycia głowy, futra, płaszcze, kurtki, ubrania, kostiumy, marynarki, żakiety, kamizelki, bluzy,

wdzianka, spodnie, krótkie spodenki (szorty, bermudy), spódnice, koszule, bluzki, suknie, swetry, pulowery, dresy, bielizna dla dzieci i dorosłych, skarpety, rajstopy, pończochy, kapelusze, czapki, paski, apaszki, fulary, szale, szaliki, krawaty, muszki.

(111) **183680** (220) 2005 02 28 (210) 291706
 (151) 2006 10 04 (441) 2005 06 13
 (732) Etos S.A., Gdańsk, PL.
 (540)



Kolor znaku: czerwony

(531) 18.5.5, 27.5.1, 29.1.1

(510), (511) **03** kosmetyki do pielęgnacji i upiększania ciała, włosów, wyroby perfumeryjne, olejki eteryczne, środki toaletowe do mycia, golenia, **09** okulary, etui na okulary, **18** torby podróżne, sportowe, na zakupy, plażowe, plecaki szkolne, turystyczne, walizki, tornistry szkolne, teczki biurowe, aktówki, kasetki, etui na klucze, torebki, portfele, portmonetki, **20** meble do wyposażania mieszkań, biur, sklepów, hoteli, **25** odzież, obuwie, nakrycia głowy, futra, płaszcze, kurtki, ubrania, kostiumy, marynarki, żakiety, kamizelki, bluzy, wdzianka, spodnie, krótkie spodenki (szorty, bermudy), spódnice, koszule, bluzki, suknie, swetry, pulowery, dresy, bielizna dla dzieci i dorosłych, skarpety, rajstopy, pończochy, kapelusze, czapki, paski, apaszki, fulary, szale, szaliki, krawaty, muszki.

(111) **183681** (220) 2005 02 28 (210) 291707
 (151) 2006 10 04 (441) 2005 06 13
 (732) Etos S.A., Gdańsk, PL.
 (540)



Kolor znaku: czerwony, szary, biały, czarny

(531) 18.5.5, 26.1.12, 27.5.1, 29.1.14

(510), (511) **03** kosmetyki do pielęgnacji i upiększania ciała, włosów, wyroby perfumeryjne, olejki eteryczne, środki toaletowe do mycia, golenia, **09** okulary, etui na okulary, **18** torby podróżne, sportowe, na zakupy, plażowe, plecaki szkolne, turystyczne, walizki, tornistry szkolne, teczki biurowe, aktówki, kasetki, etui na klucze, torebki, portfele, portmonetki, **20** meble do wyposażania mieszkań, biur, sklepów, hoteli, **25** odzież, obuwie, nakrycia głowy, futra, płaszcze, kurtki, ubrania, kostiumy, marynarki, żakiety, kamizelki, bluzy, wdzianka, spodnie, krótkie spodenki (szorty, bermudy), spódnice, koszule, bluzki, suknie, swetry, pulowery, dresy, bielizna dla dzieci i dorosłych, skarpety, rajstopy, pończochy, kapelusze, czapki, paski, apaszki, fulary, szale, szaliki, krawaty, muszki.

(111) **183682** (220) 2005 02 28 (210) 291708
 (151) 2006 10 04 (441) 2005 06 13
 (732) Etos S.A., Gdańsk, PL.
 (540)



Kolor znaku: czerwony

(531) 26.1.12, 29.1.1

(510), (511) **03** kosmetyki do pielęgnacji i upiększania ciała, włosów, wyroby perfumeryjne, olejki eteryczne, środki toaletowe do mycia, golenia, **09** okulary, etui na okulary, **18** torby podróżne, sportowe, na zakupy, plażowe, plecaki szkolne, turystyczne, walizki, tornistry szkolne, teczki biurowe, aktówki, kasetki, etui na klucze, torebki, portfele, portmonetki, **20** meble do wyposażania mieszkań, biur, sklepów, hoteli, **25** odzież, obuwie, nakrycia głowy, futra, płaszcze, kurtki, ubrania, kostiumy, marynarki, żakiety, kamizelki, bluzy, wdzianka, spodnie, krótkie spodenki (szorty, bermudy), spódnice, koszule, bluzki, suknie, swetry, pulowery, dresy, bielizna dla dzieci i dorosłych, skarpety, rajstopy, pończochy, kapelusze, czapki, paski, apaszki, fulary, szale, szaliki, krawaty, muszki.

(111) **183683** (220) 2005 02 28 (210) 291748
 (151) 2006 09 29 (441) 2005 06 13
 (732) „CM MICHEL” Spółka Jawna St. Krasuski, M. Zhilkin, Piaseczno-Józefosław, PL.

(540) MICHEL MONTRES

(510), (511) **03** kosmetyki, w szczególności perfumy, perfumeryjne wyroby, przybory toaletowe, szampony, szminki, pomadki, środki do czyszczenia, polerowania, środki sanitarne, **35** sprzedaż wyrobów wymienionych w wykazie.

(111) **183684** (220) 2005 03 04 (210) 292030
 (151) 2006 10 04
 (732) OTV S.A., Saint-Maurice, FR.

(540) DEMISERW

(510), (511) **11** urządzenia (aparaty) i instalacje do uzdatniania wód ściekowych, urządzenia i instalacje do oczyszczania, filtracji, sterylizacji, spopielenia, odsalania, demineralizacji, urządzenia i instalacje do zmiękczenia wody, filtry do wody pitnej, urządzenia i instalacje do dystrybucji wody, urządzenia i instalacje sanitarne, **40** usługi uzdatniania wody, usługi oczyszczania, usługi asenizacyjne (kanalizacyjne) dla wód ściekowych, usługi demineralizacji, usługi zmniejszania emisji substancji toksycznych i oczyszczania wód ściekowych, zwracanie (recykling) i waloryzacja (transformacja) odpadów, spopielenie odpadów, uzdatnianie wody i szlamu, usługi odsalania wód, informacje z zakresu wymienionych tutaj obszarów (zakresu), wynajmowanie urządzeń technicznych przeznaczonych do wymienionych wcześniej usług, to znaczy wynajmowanie urządzeń do uzdatniania wody i szlamów, oczyszczania i kanalizacji wód ściekowych, do demineralizacji wód, do ograniczania emisji substancji toksycznych i oczyszczania wód ściekowych, do spopielenia odpadów, do odsalania wód.

(111) **183685** (220) 2005 03 07 (210) 292110
 (151) 2006 10 16 (441) 2005 06 13
 (732) Colgate-Palmolive Company, New York, US.
 (540)



Kolor znaku: biały, granatowy, niebieski i odcienie, różowy, ciemnoróżowy

(531) 26.1.2, 26.4.12, 26.11.3, 27.5.1, 29.1.15

(510), (511) **03** pasta do zębów.

(111) **183686** (220) 2005 03 08 (210) 292167
 (151) 2006 10 04 (441) 2005 06 13
 (732) Ziębińska Maria i Ziębiński Stanisław „ICE-MASTRY” Spółka Jawna, Czaniec, PL.

(540) RENESANS

(510), (511) **30** lody, lody spożywcze, lody spożywcze w proszku, sorbety jako lody, torty lodowe, rolady lodowe, jogurt mrożony, napoje chłodzące na bazie czekolady, napoje chłodzące na bazie kakao, napoje chłodzące na bazie kawy, napoje chłodzące na bazie herbaty, mrożone wyroby mączne, mrożone pierogi, kluski i pizza, schłodzone desery, pianki i musy, ciasta mrożone, ciasta i wyroby cukiernicze, słodczyce, cukierki, środki wiążące do lodów spożywczych, biszkop-

ty, chałwa, czekolada, herbatniki, herbatniki petit-beurre, galaretki owocowe, jadalne ozdoby do ciast, pierniki, placki, pomadki, pralinki, ekstrakt do celów spożywczych, słód do herbatników, suchary, syrop cukrowy do celów spożywczych.

(111) **183687** (220) 2005 03 08 (210) 292170
(151) 2006 10 04 (441) 2005 06 13
(732) Ziębińska Maria i Ziębiński Stanisław „ICE-MASTRY”
Spółka Jawna, Czaniec, PL.
(540) PUPIL

(510), (511) **30** lody, lody spożywcze, lody spożywcze w proszku, sorbety jako lody, torty lodowe, rolady lodowe, jogurt mrożony, napoje chłodzące na bazie czekolady, napoje chłodzące na bazie kakao, napoje chłodzące na bazie kawy, napoje chłodzące na bazie herbaty, mrożone wyroby mączne, mrożone pierogi, kluski i pizza, schłodzone desery, pianki i musy, ciasta mrożone, ciasta i wyroby cukiernicze, słodczyce, cukierki, środki wiążące do lodów spożywczych, biszkopty, chałwa, czekolada, herbatniki, herbatniki petit-beurre, galaretki owocowe, jadalne ozdoby do ciast, pierniki, placki, pomadki, pralinki, ekstrakt do celów spożywczych, słód do herbatników, suchary, syrop cukrowy do celów spożywczych.

(111) **183688** (220) 2005 03 08 (210) 292171
(151) 2006 10 04 (441) 2005 06 13
(732) Ziębińska Maria i Ziębiński Stanisław „ICE-MASTRY”
Spółka Jawna, Czaniec, PL.
(540) TRAFIONE

(510), (511) **30** lody, lody spożywcze, lody spożywcze w proszku, sorbety jako lody, torty lodowe, rolady lodowe, jogurt mrożony, napoje chłodzące na bazie czekolady, napoje chłodzące na bazie kakao, napoje chłodzące na bazie kawy, napoje chłodzące na bazie herbaty, mrożone wyroby mączne, mrożone pierogi, kluski i pizza, schłodzone desery, pianki i musy, ciasta mrożone, ciasta i wyroby cukiernicze, słodczyce, cukierki, środki wiążące do lodów spożywczych, biszkopty, chałwa, czekolada, herbatniki, herbatniki petit-beurre, galaretki owocowe, jadalne ozdoby do ciast, pierniki, placki, pomadki, pralinki, ekstrakt do celów spożywczych, słód do herbatników, suchary, syrop cukrowy do celów spożywczych.

(111) **183689** (220) 2005 03 08 (210) 292172
(151) 2006 10 04 (441) 2005 06 13
(732) Ziębińska Maria i Ziębiński Stanisław „ICE-MASTRY”
Spółka Jawna, Czaniec, PL.

(540) GARDEN PARTY 5 th magic moment
(510), (511) **30** lody, lody spożywcze, lody spożywcze w proszku, sorbety jako lody, torty lodowe, rolady lodowe, jogurt mrożony, napoje chłodzące na bazie czekolady, napoje chłodzące na bazie kakao, napoje chłodzące na bazie kawy, napoje chłodzące na bazie herbaty, mrożone wyroby mączne, mrożone pierogi, kluski i pizza, schłodzone desery, pianki i musy, ciasta mrożone, ciasta i wyroby cukiernicze, słodczyce, cukierki, środki wiążące do lodów spożywczych, biszkopty, chałwa, czekolada, herbatniki, herbatniki petit-beurre, galaretki owocowe, jadalne ozdoby do ciast, pierniki, placki, pomadki, pralinki, ekstrakt do celów spożywczych, słód do herbatników, suchary, syrop cukrowy do celów spożywczych.

(111) **183690** (220) 2005 03 08 (210) 292173
(151) 2006 10 04 (441) 2005 06 13
(732) Ziębińska Maria i Ziębiński Stanisław „ICE-MASTRY”
Spółka Jawna, Czaniec, PL.

(540) GARDEN PARTY 5 magicznych chwil
(510), (511) **30** lody, lody spożywcze, lody spożywcze w proszku, sorbety jako lody, torty lodowe, rolady lodowe, jogurt mrożony, napoje chłodzące na bazie czekolady, napoje chłodzące na bazie kakao, napoje chłodzące na bazie kawy, napoje chłodzące na bazie herbaty, mrożone wyroby mączne, mrożone pierogi, kluski i pizza, schłodzone desery, pianki i musy, ciasta mrożone, ciasta i wyroby cukiernicze, słodczyce, cukierki, środki wiążące do lodów spożywczych, biszkopty, chałwa, czekolada, herbatniki, herbatniki petit-beurre, galaretki owocowe, jadalne ozdoby do ciast, pierniki, placki, pomadki, pralinki, ekstrakt do celów spożywczych, słód do herbatników, suchary, syrop cukrowy do celów spożywczych.

(111) **183691** (220) 2005 03 18 (210) 292652
(151) 2006 10 03 (441) 2005 06 27
(732) Andrzej Jan Wiktor, Nowy Sącz, PL.
(540) LOKUS

(510), (511) **35** reklama usług i towarów dopuszczonych do obrotu na terenie Polski za pomocą wszystkich znanych technik marketingowych, **41** prowadzenie kursów edukacyjnych i korespondencyjnych, **42** oprogramowanie komputerów.

(111) **183692** (220) 2005 03 18 (210) 292676
(151) 2006 10 04 (441) 2005 06 27
(732) S.P.R.P. „GAL” L.P.M.ł. Marek Spółka Jawna, Poznań, PL.
(540)



Kolor znaku: jasnoróżowy, zielony, czerwony, biały, czarny, niebieski, szary, żółty

(531) 2.1.1, 2.3.1, 2.9.25, 25.1.1, 25.5.25, 26.11.1, 27.5.1, 29.1.14
(510), (511) **05** leki, dietetyczne substancje przystosowane do celów medycznych, dietetyczna żywność przystosowana do celów medycznych.

(111) **183693** (220) 2005 03 18 (210) 292678
(151) 2006 10 04 (441) 2005 06 27
(732) S.P.R.P. „GAL” L.P.M.ł. Marek Spółka Jawna, Poznań, PL.
(540)



Kolor znaku: jasnoróżowy, czerwony, biały, czarny, zielony, żółty

(531) 2.9.1, 25.1.1, 25.5.25, 26.11.1, 27.5.1, 29.1.14
(510), (511) **05** dietetyczne substancje przystosowane do celów medycznych, dietetyczna żywność przystosowana do celów medycznych.

(111) **183694** (220) 2005 03 21 (210) 292690
(151) 2006 10 09 (441) 2005 06 27
(732) „HERBACAPS” Spółka z o.o., Stara Iwiczna, PL.
(540) HERBASTEROL

(510), (511) **05** leki, również ziołowe, komponenty produktów dietetycznych oraz leków, produkty dietetyczne, zwłaszcza dietetyczne środki spożywcze, suplementy diety - do celów leczniczych, nowa żywność, do celów leczniczych (nowa żywność to żywność i składniki żywności: zawierające lub składające się z genetycznie zmodyfikowanych organizmów lub wyprodukowane na bazie genetycznie zmodyfikowanych organizmów o nowej lub celowo zmodyfikowanej podstawowej strukturze molekularnej, składające się z, lub wyestrahowane z, lub wyestrahowane z roślin i składniki żywności pochodzące od zwierząt), **35** tworzenie, wydawanie i dystrybucja materiałów promocyjno-reklamowych, także katalogów, usługi w zakresie badania rynku oraz badania opinii publicznej, organizowanie i obsługa, handlowych lub reklamowych, wystaw, giełd i targów, zwłaszcza branży farmaceutycznej, zielarskiej i dietetycznej (również tzw. „zdrowa żywność”) - o podłożu reklamowym - z zastosowaniem reklamy prasowej, radiowej, telewizyjnej i internetowej oraz z wykorzystaniem elektronicznych, magnetycznych i optycznych nośników informacji, zgrupowanie na rzecz osób trzecich różnych towarów pozwalające nabywcy wygodnie je oglądać i kupować w małych sklepach różnych branż, zwłaszcza w aptece, sklepie branży zielarskiej, dietetycznej,

również tzw. „zdrowa żywność”, zgrupowanie na rzecz osób trzecich różnych towarów pozwalające nabywcy wygodnie je oglądać i kupować w dużym sklepie branży spożywczej i/lub dietetycznej i/lub w dużej aptece, w dużym sklepie wielobranżowym i/lub w supermarkecie (hipermarkecie) i/lub w hurtowni, zgrupowanie na rzecz osób trzecich różnych towarów, za pośrednictwem systemu telezakupów, pozwalające nabywcy wygodnie je oglądać i kupować, przy wykorzystaniu środków telekomunikacji, zgrupowanie na rzecz osób trzecich różnych towarów pozwalające nabywcy wygodnie oglądać i kupować te towary na stronie internetowej, dotyczącej sprzedaży różnorodnych artykułów, zwłaszcza branży artykułów branży farmaceutycznej, dietetycznej, ziołowej i/lub spożywczej, **39** usługi w zakresie konfekcjonowania towarów, zwłaszcza produktów farmaceutycznych i dietetycznych.

(111) **183695** (220) 2005 03 21 (210) 292691
(151) 2006 10 09 (441) 2005 06 27
(732) „HERBACAPS” Spółka z o.o., Stara Iwiczna, PL.
(540) REUMACAPS

(510), (511) **05** leki, również ziołowe, komponenty produktów dietetycznych oraz leków, produkty dietetyczne, zwłaszcza dietetyczne środki spożywcze, suplementy diet - do celów leczniczych, nowa żywność, do celów leczniczych (nowa żywność to żywność i składniki żywności: zawierające lub składające się z genetycznie zmodyfikowanych organizmów lub wyprodukowane na bazie genetycznie zmodyfikowanych organizmów o nowej lub celowo zmodyfikowanej podstawowej strukturze molekularnej, składające się z, lub wyestrahowane z drobnoustrojów, grzybów lub wodorostów, składające się z, lub wyestrahowane z roślin i składniki żywności pochodzące od zwierząt), **35** tworzenie, wydawanie i dystrybucja materiałów promocyjno-reklamowych, także katalogów, usługi w zakresie badania rynku oraz badania opinii publicznej, organizowanie i obsługa, handlowych lub reklamowych, wystaw, giełd i targów, zwłaszcza branży farmaceutycznej, zielarskiej i dietetycznej (również tzw. „zdrowa żywność”) - o podłożu reklamowym - z zastosowaniem reklamy prasowej, radiowej, telewizyjnej i internetowej oraz z wykorzystaniem elektronicznych, magnetycznych i optycznych nośników informacji, zgrupowanie na rzecz osób trzecich różnych towarów pozwalające nabywcy wygodnie je oglądać i kupować w małych sklepach różnych branż, zwłaszcza w aptece, sklepie branży zielarskiej, dietetycznej, również tzw. „zdrowa żywność”, zgrupowanie na rzecz osób trzecich różnych towarów pozwalające nabywcy wygodnie je oglądać i kupować w dużym sklepie branży spożywczej i/lub dietetycznej i/lub w dużej aptece, w dużym sklepie wielobranżowym i/lub w supermarkecie (hipermarkecie) i/lub w hurtowni, zgrupowanie na rzecz osób trzecich różnych towarów, za pośrednictwem systemu telezakupów, pozwalające nabywcy wygodnie je oglądać i kupować, przy wykorzystaniu środków telekomunikacji, zgrupowanie na rzecz osób trzecich różnych towarów pozwalające nabywcy wygodnie oglądać i kupować te towary na stronie internetowej, dotyczącej sprzedaży różnorodnych artykułów, zwłaszcza branży artykułów branży farmaceutycznej, dietetycznej, ziołowej i/lub spożywczej, **39** usługi w zakresie konfekcjonowania towarów, zwłaszcza produktów farmaceutycznych i dietetycznych.

(111) **183696** (220) 2005 03 21 (210) 292772
(151) 2006 09 26 (441) 2005 06 27
(732) S.P.R.P. „GAL” L.P.M.Ł. Marek s.j., Poznań, PL.
(540)

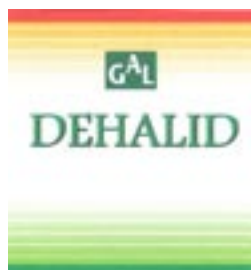

Kolor znaku: zielony i jego odcienie, biały, żółty i jego odcienie, czarny, czerwony
(531) 25.7.15, 26.4.12, 27.5.1, 29.1.14

(510), (511) **05** leki, dietetyczne substancje przystosowane do celów medycznych, dietetyczna żywność przystosowana do celów medycznych.

(111) **183697** (220) 2005 03 21 (210) 292773
(151) 2006 09 26 (441) 2005 06 27
(732) S.P.R.P. „GAL” L.P.M.Ł. Marek s.j., Poznań, PL.
(540)

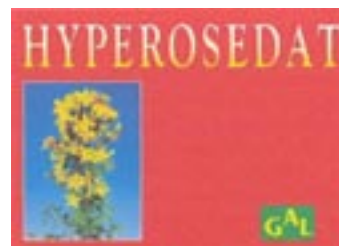

Kolor znaku: czerwony, biały, żółty, niebieski, zielony
(531) 5.5.19, 25.1.15, 27.5.1, 29.1.15

(510), (511) **05** leki, dietetyczne substancje przystosowane do celów medycznych, dietetyczna żywność przystosowana do celów medycznych.

(111) **183698** (220) 2005 04 04 (210) 293287
(151) 2006 09 28 (441) 2005 07 11
(732) „AGRO-WODZISŁAW” Sp. z o.o., Wodzisław Śląski, PL.
(540)

Fructo-mix

(531) 27.5.1

(510), (511) **29** dżemy, galaretki, żelatyna spożywcza, mieszanki żelujące na bazie cukru i pektyny.

(111) **183699** (220) 2005 04 04 (210) 293304
(151) 2006 09 28 (441) 2005 07 11
(732) VENITA Fabryka Kosmetyków Sp. z o.o., Łódź, PL.
(540) PERFECT VISAGE

(510), (511) **03** preparaty do mycia, układania, pielęgnacji i odżywiania włosów, szampony i preparaty koloryzujące oraz farby do włosów, farby do balejażu, preparaty do rozjaśniania i odbarwiania włosów, środki do barwienia brwi i rzęs, preparaty do prostowania i do kręcenia włosów oraz do trwałej ondulacji, balsamy i odżywki do włosów, lakiery do włosów i preparaty do utrwalania fryzury, w tym koloryzujące, depilatory, mydła, środki myjące oraz preparaty kosmetyczne do kąpieli i pod prysznic, kosmetyki, w tym kosmetyki pielęgnacyjne i upiększające oraz do makijażu, preparaty do demakijażu, środki kosmetyczne do opalania i samoopalacze.

(111) **183700** (220) 2005 04 05 (210) 293368
(151) 2006 10 04 (441) 2005 07 11
(732) SEMAX S.A., Poznań, PL.
(540)

REDUP

Kolor znaku: czarny, czerwony, biały

(531) 27.5.1, 29.1.13

(510), (511) **25** odzież i obuwie z tworzyw naturalnych i sztucznych, szaliki, apaszki, kapelusze, bielizna.

(111) **183701** (220) 1996 10 02 (210) 164972
(151) 2006 12 12
(732) Przedsiębiorstwo Produkcyjno-Handlowe Zakład Pończosznico-Dziewiarski „KARINA” S.C. Stanisława Bałamut, Stanisław Bałamut, Krystyna Pyska, Sokołów Młp., PL.

(540)



(531) 5.5, 26.1, 27.5

(510), (511) **25** pończochy, pończochy wchłaniające pot, rajstopy, rajtuzy, skarpetki.(111) **183702** (220) 2001 04 11 (210) 234373
(151) 2006 04 14

(732) LEO ACTIV Firma Produkcyjno Handlowo Usługowa Maria Plechawska, Warszawa, PL.

(540)



Kolor znaku: niebieski i odcienie

(531) 2.3, 27.5, 29.1

(510), (511) **03** środki wybielające, piorące i inne substancje stosowane w praniu, środki czyszczące, polerujące i ścierające, mydła, detergenty, perfumy, środki perfumeryjne, wody kolońskie, olejki eteryczne, kosmetyki, środki do mycia oraz pielęgnacji ciała i włosów, dezodoranty, lakiery i farby do włosów, środki sanitarne będące środkami toaletowymi, środki do pielęgnacji zębów, **05** środki do odświeżania powietrza, środki dezynfekcyjne do celów higienicznych, preparaty bakteriobójcze, preparaty: antyseptyczne, przeciwbakteryjne, **29** mięso, ryby, drób, dziczyzna, ekstrakty mięsne, konserwy, suszone i gotowane owoce i warzywa, galaretki, dżemy, kompoty, jaja, mleko, produkty mleczne, oleje i tłuszcze jadalne, **30** kawa, herbata, kakao, cukier, ryż, tapioka, sago, kawa nienaturalna, mąka i produkty zbożowe, chleb, wyroby cukiernicze i słodczyce, lody, miód, syropy, drożdże, proszek do pieczenia, sól, musztarda, ocet, przyprawy, sosy, lód, **31** świeże owoce i warzywa, nasiona, rośliny i kwiaty, karma dla zwierząt, **35** gromadzenia dla pożytku innych, towarów wyżej wymienionych (wyłączając ich transport) umożliwiając klientom dogodne oglądanie i nabywanie ich.

(111) **183703** (220) 2001 08 27 (210) 240137
(151) 2006 11 14 (441) 2002 03 11

(732) GE HEALTHCARE LIMITED, Little Chalfont, GB.

(540)



(531) 26.3, 27.5

(510), (511) **01** chemikalia i odczynniki chemiczne stosowane w przemyśle, w pracach naukowych i badawczych, preparaty biochemiczne i biologiczne stosowane w przemyśle oraz w pracach naukowych i badawczych, preparaty chemiczne do celów naukowych, preparaty diagnostyczne do celów naukowych, promieniotwórcze pierwiastki, izotopy, preparaty i odczynniki stosowane w przemyśle oraz pracach badawczych i naukowych, **05** farmaceutyczne i weterynaryjne preparaty, lekarstwa i substancje, diagnostyczne środki, preparaty i substancje do celów medycznych, środki kontrastowe do obrazowania medycznego, diagnostyczne środki skanujące stosowane in vivo, produkty radiofarmaceutyczne, radioaktywne źródła i standardy stosowane w medycynie nuklearnej, **09** aparaty i przyrządy stosowane w pracach naukowych, badaniach i w przemyśle, aparaty i przyrządy pomiarowe, aparaty i przyrządy obrazujące, aparaty i przyrządy radiologiczne, komputery i drukarki oraz opro-

gramowanie i programy komputerowe stosowane z nimi, naczynia szklane oraz części i osprzęt do wszystkich w/w towarów, **10** aparaty i instrumenty chirurgiczne, medyczne, dentystyczne i weterynaryjne, zestawy diagnostyczne do testowania w celach medycznych, aparaty i instrumenty do diagnostyki medycznej, aparaty radiologiczne do celów diagnostycznych i medycznych, medyczne aparaty rentgenowskie oraz części i osprzęt do w/w towarów, **41** usługi edukacyjne w dziedzinie obrazowania i diagnostyki medycznej, prowadzenie seminariów, konferencji, sympozjów i warsztatów szkoleniowych odnoszących się do przemysłu farmaceutycznego i przeznaczonych dla lekarzy i pracowników firm farmaceutycznych, usługi szkoleniowe, **42** usługi badawcze i rozwojowe, usługi konsultacyjne odnoszące się do badań chemicznych i farmaceutycznych, usługi konsultacyjne odnoszące się do wynalazków i oceny leków oraz związków posiadających właściwości diagnostyczne, profilaktyczne i/lub terapeutyczne, pomoc techniczna w dziedzinie farmaceutycznej i nauk biologicznych, usługi analityczne w dziedzinie medycyny, preparatów farmaceutycznych i biochemii, usługi naukowe w dziedzinie biotechnologii, usługi doradcze odnoszące się do w/w, **44** medyczne usługi diagnostyczne, usługi w zakresie obrazowania medycznego.

(111) **183704** (220) 2001 12 03 (210) 243747
(151) 2006 12 28 (441) 2002 06 17

(732) PC Elektro Jacek Adamczyk, Dzierżonów, PL.

(540)



(531) 27.5

(510), (511) **11** urządzenia i instalacje oświetleniowe, obudowy, oprawki, osłony do lamp, lampki, żarówki.(111) **183705** (220) 2002 04 23 (210) 249600
(151) 2006 08 19 (441) 2002 11 04

(732) CITYSCHOOL Paweł Kędzierski, Piotr Kossowski, Warszawa, PL.

(540) CITYSCHOOL

(510), (511) **41** usługi oświatowo-szkoleniowe wszelkiego rodzaju - edukacja.(111) **183706** (220) 2002 06 18 (210) 251729
(151) 2006 04 07 (441) 2002 12 30

(732) „ORLEN” Spółka z o.o., Warszawa, PL.

(540) dysk.pl

(510), (511) **35** promocja sprzedaży wykonywana na rzecz osób trzecich, usługi dokonywania zakupów na zlecenie osób trzecich, pośrednictwo w sprzedaży, wyszukiwanie ofert sprzedaży na zlecenie, publikacja elektroniczna on-line ofert sprzedaży i reklam na zlecenie osób trzecich, rozpowszechnianie materiałów reklamowych, rozpowszechnianie ogłoszeń reklamowych, materiałów reklamowych i ofert reklamowych, usługi reklamowania i sprzedaży za pośrednictwem sieci komputerowej i w internecie, doradztwo i konsulting w zakresie doboru metod i technik reklamowania, usługi w zakresie obsługi programów promocyjnych świadczony na rzecz osób trzecich, prowadzenie sklepu internetowego, **42** administrowanie stronami komputerowymi przeznaczonymi do zamieszczania ofert reklamowych i ofert kupna-sprzedaży, serwis internetowy, doradztwo w sprawach sprzętu komputerowego i elektronicznego, tworzenie i utrzymywanie stron internetowych dla osób trzecich.

(111) **183707** (220) 2004 03 26 (210) 278386
(151) 2007 01 11 (441) 2004 06 28

(732) „BALSAX” Edward Łabowicz, Kłodzko, PL.

(540) TARANTULA

(510), (511) **28** sprzęt wędkarski.(111) **183708** (220) 2004 04 01 (210) 278682
(151) 2007 01 09 (441) 2004 07 12

(732) BEST WATER Sp. z o.o., Leszno, PL.

(540)



Kolor znaku: biały, niebieski

(531) 1.15.15, 27.5.1, 29.1.4

(510), (511) **11** aparatura i urządzenia do oczyszczania i uzdatniania wody, filtry do wody pitnej, części hydraulicznych instalacji domowych i przemysłowych współpracujące z urządzeniami do oczyszczania i uzdatniania wody, **35** zgrupowanie na rzecz osób trzecich towarów, umożliwiające nabywcy je oglądać i kupować w sklepie z urządzeniami do oczyszczania i uzdatniania wody, promocja sprzedaży tych urządzeń, **37** instalowanie, wymiana i naprawa urządzeń do oczyszczania i uzdatniania wody.

(111) **183709** (220) 2004 04 01 (210) 278683

(151) 2007 01 09 (441) 2004 07 12

(732) BEST WATER Sp. z o.o., Leszno, PL.

(540)



Kolor znaku: niebieski, biały

(531) 1.5.1, 1.15.15, 6.1.2, 27.5.1, 29.1.4

(510), (511) **11** aparatura i urządzenia do oczyszczania i uzdatniania wody, filtry do wody pitnej, części hydraulicznych instalacji domowych i przemysłowych współpracujące z urządzeniami do oczyszczania i uzdatniania wody, **35** zgrupowanie na rzecz osób trzecich towarów, umożliwiające nabywcy je oglądać i kupować w sklepie z urządzeniami do oczyszczania i uzdatniania wody, promocja sprzedaży tych urządzeń, **37** instalowanie, wymiana i naprawa urządzeń do oczyszczania i uzdatniania wody.

(111) **183710** (220) 2004 04 16 (210) 279406

(151) 2007 01 10 (441) 2004 07 26

(732) STADA Arzneimittel AG, Bad Vilbel, DE.

(540) Stadamet

(510), (511) **05** produkty farmaceutyczne i weterynaryjne, środki sanitarne do celów medycznych, substancje dietetyczne do celów leczniczych, żywność dla niemowląt, plastry, materiały opatrunkowe, materiały do plombowania zębów, woski dentystyczne, środki odkażające, środki do zwalczania robactwa, fungicydy, herbicydy.

(111) **183711** (220) 2002 06 18 (210) 251730

(151) 2006 04 07 (441) 2002 12 30

(732) „ORLEN” Spółka z o.o., Warszawa, PL.

(540) dyski.pl

(510), (511) **35** promocja sprzedaży wykonywana na rzecz osób trzecich, usługi dokonywania zakupów na zlecenie osób trzecich, pośrednictwo w sprzedaży, wyszukiwanie ofert sprzedaży na zlecenie, publikacja elektroniczna on-line ofert sprzedaży i reklam na zlecenie osób trzecich, rozpowszechnianie materiałów reklamowych, rozpowszechnianie ogłoszeń reklamowych, materiałów reklamowych i ofert reklamowych, usługi reklamowania i sprzedaży za pośrednictwem sieci komputerowej i w internecie, doradztwo i konsulting w zakresie doboru metod i technik reklamowania, usługi w zakresie obsługi programów promocyjnych świadczone na rzecz osób trzecich, prowadzenie sklepu internetowego, **42** administrowanie stronami komputerowymi przeznaczonymi do zamieszczania ofert reklamowych i ofert kupna-sprzedaży, serwis internetowy, doradztwo w sprawach sprzętu komputerowego i elektronicznego, tworzenie i utrzymywanie stron internetowych dla osób trzecich.

(111) **183712** (220) 2002 07 02 (210) 252329

(151) 2006 12 22 (441) 2003 01 13

(732) Paramedical A/S, Gentofte, DK.

(540) LONGO VITAL

(510), (511) **05** preparaty farmaceutyczne, weterynaryjne i sanitarne, substancje dietetyczne do celów medycznych, żywność dla niemowląt, żywność i suplementy dietetyczne w postaci witamin, minerałów, włókien warzywnych, roślin leczniczych oraz preparatów z warzyw o właściwościach leczniczych, plastry, materiały opatrunkowe.

(111) **183713** (220) 2002 09 12 (210) 254987

(151) 2006 10 30 (441) 2003 03 24

(732) Przedsiębiorstwo Produkcyjno-Handlowo-Usługowe „ZALTAN” A. J. Woźniak, G. Wydra Spółka Jawna, Końskie, PL.

(540)



Kolor znaku: biały, czarny, czerwony

(531) 26.2, 27.5, 29.1

(510), (511) **06** rudy metali, okucia metalowe, suity podwieszane metalowe, wyroby hutnicze, stal, surówka, stal surowa lub półprzetworzona, **07** obrabiarki, maszyny do odlewania ciśnieniowego, **08** stal narzędziowa, **09** komputery, sprzęt peryferyjny do komputerów, **10** aparatura i instrumenty chirurgiczne, **17** wata szklana do izolacji, **19** stolarka budowlana, drewno budowlane, suity podwieszane niemetalowe, budowlane materiały niemetalowe, **20** meble, wyroby z drewna, ramy do obrazów, **21** wata szklana inna niż do izolacji, włókna szklane inne niż do izolacji i celów włókienniczych, **22** włókna szklane do celów włókienniczych, **29** ekstrakty mięsne, mięso, drób, ryby, wyroby wędliniarskie, dziczyzna, jaja, mleko, wyroby z mleka, jadalne oleje i tłuszcze i warzywa konserwowane, suszone, gotowane, galaretki, konfitury, konserwy, sosy do sałatek, **30** kawa, herbata, cukier, ryż, mąka, preparaty zbożowe, przyprawy, lód do chłodzenia, namiastki kawy, chleb, ciastka, wyroby cukiernicze, piekarnicze, słodyczne, lody, miód, syrop z melasy, drożdże, proszek do pieczenia, sól, musztarda, ocet, sosy (z wyjątkiem sosów do sałatek), **31** zboże nieprzetworzone, pasze ze zboża dla zwierząt, śruty zbożowe, **32** woda mineralna, wody gazowane, napoje bezalkoholowe, **33** napoje alkoholowe, **38** usługi w zakresie przekazu satelitarne.

(111) **183714** (220) 2003 02 10 (210) 260840

(151) 2006 12 21 (441) 2003 08 11

(732) Reckitt Benckiser NV, Hoofddorp, NL.

(540) ActionGel

(510), (511) **03** preparaty wybielające i inne substancje do prania i do mycia naczyń, preparaty pralnicze, preparaty do prania chemicznego, preparaty nablyszczające stosowane w kuchni oraz do szkła, preparaty czyszczące, nablyszczające, szorujące i ścierne, preparaty do czyszczenia dywanów, detergenty inne niż używane w procesach produkcyjnych oraz inne niż do celów medycznych, preparaty do odwapniania i do usuwania kamienia kotłowego stosowane w gospodarstwie domowym, preparaty do zmiękczenia tkanin, dodatki pralnicze, preparaty odplamiające, wszystkie ww towary z dodatkiem lub bez dodatku substancji dezynfekujących.

(111) **183715** (220) 2003 02 24 (210) 261409

(151) 2006 11 21 (441) 2003 08 25

(732) „INSTANTA” Spółka z o.o., Żory, PL.

(540) NA DZIEŃ DOBRY

(510), (511) **30** kawa, herbata, kakao, napoje na bazie kawy, herbaty, kakao lub czekolady.

(111) **183716** (220) 2003 04 22 (210) 263857

(151) 2006 10 04 (441) 2003 11 03

(732) SANOFI-SYNTHELABO Spółka z o.o., Warszawa, PL.

(540)



(531) 27.5.1

(510), (511) **05** leki stosowane w chorobach krążenia przeciwniażdżycowe i nasecowe, leki stosowane przy niewydolności wieńcowej, preparaty farmaceutyczne.

(111) **183717** (220) 2003 05 14 (210) 264723
(151) 2006 10 27 (441) 2003 11 17
(732) NOWEX Arkadiusz Nowacki, Wrocław, PL.

(540) SONKO - DBAJ O SIEBIE

(510), (511) **05** produkty farmaceutyczne, substancje dietetyczne przy stosowane do celów medycznych, żywność dla niemowląt, lecznicze herbaty ziołowe, chleb dla diabetyków, **29** mięso i jego przetwory, drób, ryby, przetworzone owoce i warzywa, konserwy mięsne i warzywne, dżemy, galaretki, kompoty, mleko i jego przetwory, napoje mleczne, nabiał, masło, margaryny, oleje i tłuszcze jadalne, frytki, hamburgery, **30** kawa, herbata, kakao, cukier, mąka i jej przetwory, kasze, ryż, ryż preparowany, pieczywo, wyroby piekarskie, pieczywo chrupkie, słodycze, czekolada, lody, wafelki, zapiekanki, pity, knysze, pizza, sosy, przyprawy, **32** napoje bezalkoholowe, soki, wody mineralne, napoje izotoniczne, napoje dla sportowców, piwo, pastylki do napojów musujących, **43** usługi gastronomiczne, usługi barów, restauracji, hoteli.

(111) **183718** (220) 2003 06 02 (210) 265690
(151) 2007 01 02 (441) 2003 12 15
(732) Wydawnictwo „CZTERY GŁOWY” S.C. Sławomir Kuchta, Jacek Perczyński, Gdańsk, PL.

(540) fiszki

(510), (511) **16** tablice arytmetyczne, książki w tym do nauczania, mapy, słowniki, materiały do nauczania z wyjątkiem aparatów, pudełka kartonowe i papierowe, reprodukcje graficzne, **28** gry zawarte w klasie 28 z wyłączeniem zawierających elementy zastępujące pieniądze w czasie gry, karty do gry, układanki.

(111) **183719** (220) 2003 06 04 (210) 265775
(151) 2006 11 06 (441) 2003 12 15
(732) GM DAEWOO AUTO & TECHNOLOGY COMPANY, Incheon, KR.
(540)



(531) 26.15.5

(510), (511) **12** pojazdy silnikowe i części do nich.

(111) **183720** (220) 2003 06 04 (210) 265776
(151) 2006 11 06 (441) 2003 12 15
(732) GM DAEWOO AUTO & TECHNOLOGY COMPANY, Incheon, KR.

(540) MAGNUS

(510), (511) **12** pojazdy silnikowe i części do nich.

(111) **183721** (220) 2003 06 13 (210) 266203
(151) 2006 10 20 (441) 2003 12 15
(732) CHEMINOVA A/S, Harbøre, DK.

(540) PELICAN

(510), (511) **05** pestycydy, w tym herbicydy.

(111) **183722** (220) 2003 07 07 (210) 267078
(151) 2006 12 28 (441) 2004 01 12

(732) Krakowskie Konsorcjum Inwestycyjne „KRAKOIN” Spółka z o.o., Kraków, PL.
(540)



Kolor znaku: żółto-piaskowy, granatowy

(531) 26.15.9, 27.5.1, 29.1.12

(510), (511) **36** agencje mieszkaniowe, agencje pośrednictwa w handlu nieruchomościami, wynajmowanie mieszkań, administrowanie nieruchomościami, agencje nieruchomości, dzierżawa nieruchomości, wycena nieruchomości, wynajmowanie pomieszczeń biurowych (nieruchomości), zarządzanie nieruchomościami, **37** nadzór budowlany, usługi budowlane, usługi instalacyjne, **42** architektura, projektowanie budynków, planowanie urbanistyczne, opracowywanie projektów technicznych.

(111) **183723** (220) 2003 07 16 (210) 267473
(151) 2006 10 05 (441) 2004 01 26
(732) POLKOMTEL S.A., Warszawa, PL.

(540) granica plus

(510), (511) **09** aparaty, przewody i słuchawki telefoniczne, automaty sprzedające i mechanizmy do urządzeń uruchamianych przez wrzucenie monety lub żetonu, kasy rejestrujące, komputery i sprzęt przetwarzający dane, magnetyczne nośniki danych, maszyny liczące, płyty (dyski) z nagraniami, urządzenia do gaszenia ognia, urządzenia do nagrywania, transmisji, reprodukcji danych, dźwięku lub obrazu, urządzenia i przyrządy naukowe, żeglarskie, geodezyjne, elektryczne, kinematograficzne, optyczne, wagowe, pomiarowe, sygnalizacyjne, kontrolne, do ratowania życia, do celów dydaktycznych, **35** usługi polegające na: rejestrowaniu, sporządzaniu odpisów, składzie, kompilacji, transmisji, transkrypcji, systematyzacji pisemnych informacji (komunikatów) oraz rejestrowaniu a także wykorzystaniu lub kompilacji danych matematycznych lub statystycznych oraz zarządzaniu zbiorami informatycznymi, usługi w zakresie: reklamy i działalności informacyjnej, badania rynku, telefonicznego udzielania informacji, organizacji wystaw lub targów handlowych i reklamowych, pośrednictwa w zawieraniu umów kupna-sprzedaży poprzez telefon i Internet, obsługa klientów przy wykorzystaniu sieci Internet, prowadzenie sprzedaży towarów: apaszk jedwabne, antystresery, baloniki, bandanki, banery, bezrękawniki, bloczki post-it, bluzy, bombki, breloczki, chorągiewki, clipboardy, czapki, daszki, długopisy, elektroniczne urządzenia do tłumaczeń językowych, elektroniczne urządzenia ze słownikiem, etui skórzane na długopisy, etui skórzane na wizytówki, fido-dido, flagi, galanteria odzieżowa damska i męska, galanteria skórzana, galanteria papierowa, joja, kalendarze, kalkulatory, kapelusze, karafki, konstrukcje dmuchane i balony, kosmetyki, kosmetyki, koszulki polo, krawaty, krzeselka, kubki, kurtki, latawce, linijki, maskotki, materiały biurowe i szkolne, medale, pudełka, naklejki i nalepki, notesy, obrusy, odtwarzacze płyt kompaktowych i kaset, ołówki, opakowania na napoje, organizery, otwieracze do butelek, pałeczki chińskie, papiery pakowe, parasole, parasolki, parawany, para jedwabne, piłki, piórnik, plecaki, płotki, podkładki pod kubki, kieliszki i szklanki, podkładki pod mysz, pokrowce na telefony, pompony, portfele, postery, potykacze, radioodbiorniki, rękawiczki, ręczniki, sakwy rowerowe, sakwy podróżne, samochodowe osłony przeciwsloneczne, siatki, skrobaczki do szyb, słodycze, standy, stroje dla personelu, szale, szaliki, świece, tablice, teczki skórzane, terkotki, termosy, tłumacze polsko-angielskie, torby i torebki, torciki, trąbki, t-shirty, wizytowniki, wody perfumowane i perfumy, worki żeglarskie, wyroby ze szkła i porcelany, zabawki, zegary ściennie, zegarki, znaczki z logo, **36** usługi w zakresie: pośrednictwa w zawieraniu umów ubezpieczeniowych poprzez telefon i Internet, sprawdzania stanu konta poprzez telefon i Internet, **38** usługi w zakresie: rozpowszechniania systemów przekazywania dźwięku i obrazu w łączności radiofonicznej, telegraficznej, telefonicznej, telefonii komórkowej, telefaksowej, w systemie cyfrowym, usługi w zakresie łączności: radiofonicznej, telegraficznej, telefonicznej, telefonii komórkowej i poprzez Internet, telefaksowej, ustalania taryf i opłat, obsługi satelitów i przekazów satelitarnych, organizowania systemów transmisyjnych, przesyłania dźwięku, obrazu i sms-ów, usługi w zakresie: poczty elektronicznej, zleceń przywoławczych z zastosowaniem radia, telefonu lub innych środków komunikacji elektronicznej, usługi w zakresie prowadzenia: stacji radiowych, telewizyjnych oraz transmitowania dźwięku i obrazu, usługi w zakresie zbierania i przekazywania aktualności informacyjnych z wykorzystaniem: multimediów, urządzeń telekomunikacyjnych, usługi w zakresie wypożyczania telefonów, modemów i innych urządzeń telekomunikacyjnych, obsługa klientów przy wykorzystaniu sieci Internet, elektroniczny serwis informacji typu on-line polegający na tworzeniu, prowadzeniu baz danych i udostępnianiu informacji z możliwością elektronicznego przyjmowania i przekazywania wiadomości, usługi telekomunikacyjne, a także usłu-

gi telekomunikacyjne on-line polegające na umożliwieniu: zlecenia usług, świadczenia usług, zawierania umów, umów pośrednictwa, umów ubezpieczeniowych, umów kupna-sprzedaży, umów kredytowych, umów bankowych oraz otwierania rachunków bankowych, dokonywania operacji bankowych, dostępu do konta bankowego, wykonywania umów, **41** usługi w zakresie nauczania poprzez telefon, Internet, radio i telewizję.

(111) **183724** (220) 2003 07 29 (210) 268007
 (151) 2006 11 22 (441) 2004 02 09
 (732) Laboratorium Kosmetyczne „JOANNA” Spółka Jawna
 Bogusław Górka i Ryszard Korczak, Warszawa, PL.
 (540)



Kolor znaku: różowy, biały, bursztynowy, brązowy, czerwony
 (531) 2.3.1, 5.5.1, 27.5.1, 29.1.15
 (510), (511) **03** kosmetyki do mycia i pielęgnacji oraz upiększania włosów, farby do włosów.

(111) **183725** (220) 2003 08 29 (210) 269229
 (151) 2006 10 10 (441) 2004 03 08
 (732) Pfizer Products Inc., Groton, US.
 (540) KOPIRA

(510), (511) **05** preparaty farmaceutyczne i weterynaryjne, preparaty sanitarne do celów leczniczych, substancje dietetyczne do celów leczniczych, żywność dla niemowląt, plastry, materiały opatrunkowe, materiały do plombowania zębów, woski dentystyczne, środki dezynfekcyjne, preparaty do zwalczania szkodników, fungicydy, herbicydy.

(111) **183726** (220) 2003 09 24 (210) 270357
 (151) 2006 09 29 (441) 2004 04 05
 (732) Laboratorium Kosmetyczne „JOANNA” Spółka Jawna
 Bogusław Górka i Ryszard Korczak, Warszawa, PL.

(540) kolory z głębi natury
 (510), (511) **03** kosmetyki do: pielęgnacji, toalety, mycia, kosmetyki do upiększania włosów i ciała, szminki, cienie, tusze, farby do włosów, płyny do trwałej, toniki i odżywki do włosów, woski depilujące, środki do pielęgnacji jamy ustnej, artykuły perfumeryjne, **05** preparaty do kąpeli leczniczych, preparaty farmaceutyczne przeciwko łupieżowi, preparaty farmaceutyczne do włosów.

(111) **183727** (220) 2003 10 03 (210) 270688
 (151) 2006 12 22 (441) 2004 04 05
 (732) SIGMA INTERNATIONAL (POLAND) LTD. Spółka z o.o.,
 Warszawa, PL.
 (540)



Kolor znaku: czarny, czerwony
 (531) 26.11.2, 27.5.1, 27.5.5, 29.1.12
 (510), (511) **16** czasopismo-tygodnik.

(111) **183728** (220) 2003 10 30 (210) 271940
 (151) 2006 10 10 (441) 2004 04 19
 (732) Bolesławieckie Towarzystwo Gospodarcze, Bolesławiec, PL.
 (540)



Kolor znaku: ciemnoniebieski, zielony, żółty, niebieski
 (531) 1.1.1, 21.3.7, 26.1.1, 26.3.1, 27.5.1, 29.1.14
 (510), (511) **35** organizacja wystaw handlowych, reklamowych, promocja działalności innowacyjnej, **41** organizowanie i prowadzenie konkursów, kongresów, konferencji, publikowanie tekstów.

(111) **183729** (220) 2003 11 15 (210) 272626
 (151) 2006 10 20 (441) 2004 04 19
 (732) Laboratorium Kosmetyczne „JOANNA” Spółka Jawna
 Bogusław Górka, Ryszard Korczak, Warszawa, PL.
 (540)



Kolor znaku: jasnofioletowy, ciemnofioletowy, biały, zielony
 (531) 27.5.1, 29.1.3, 29.1.5
 (510), (511) **03** kosmetyki do: pielęgnacji, toalety, mycia, kosmetyki do upiększania włosów i ciała, szminki, cienie, tusze, farby do włosów, płyny do trwałej, toniki i odżywki do włosów, woski depilujące, środki do pielęgnacji jamy ustnej, artykuły perfumeryjne, **05** preparaty do kąpeli leczniczych, preparaty farmaceutyczne przeciwko łupieżowi, preparaty farmaceutyczne do włosów.

(111) **183730** (220) 2003 11 18 (210) 272712
 (151) 2006 10 20 (441) 2004 04 19
 (732) EDIPRESSE POLSKA S.A., Warszawa, PL.
 (540)



Kolor znaku: czarny, czerwony, żółty, biały, szaro-niebieski
 (531) 26.1.1, 26.15.1, 27.5.1, 29.1.13
 (510), (511) **09** nagrania dźwiękowe i audiowizualne, kasety, płyty CD, publikacje multimedialne na nośnikach multimedialnych, **16** dzienniki, czasopisma, periodyki, broszury, prospekty, książki, plakaty, kalendarze, wydawnictwa muzyczne, artykuły i materiały piśmiennicze i malarskie, materiały introligatorskie, **35** usługi reklamowe z wykorzystaniem wszystkich metod słownych, dźwiękowych, audiowizualnych, telewizyjnych, multimedialnych i internetowych, produkcja reklam, doradztwo w zakresie organizowania i prowadzenia działalności gospodarczej i zarządzania holdingami, usługi marketingowe, usługi w zakresie badania opinii rynku, usługi w zakresie zarządzania centrum informacyjnym, organizacja wystaw, targów i konkursów w celach reklamowych i handlowych, prenumerata cza-

sopism, pośrednictwo handlowe, **38** przesyłanie serwisów i innych informacji tekstowych i obrazowych oraz programów przy pomocy terminali komputerowych, internetowych i światłowodowych oraz przekaz satelitarny, emisja i transmisja radiowa i telewizyjna, rozpowszechnianie programów, reportaży, audycji i konkursów telewizyjnych i radiowych, **41** publikowanie tekstów innych niż reklamowe, fotografowanie i filmowanie, usługi telewizyjne, audiowizualne, radiowe, multimedialne, nagrywanie i montaż programów radiowych i telewizyjnych, organizowanie konkursów, konferencji i kongresów, wystaw i targów w celach kulturalnych i edukacyjnych, usługi publikowania na nośnikach multimedialnych, publikowanie on-line tekstów innych niż reklamowe.

(111) **183731** (220) 2003 11 18 (210) 272713
 (151) 2006 10 20 (441) 2004 04 19
 (732) EDIPRESSE POLSKA S.A., Warszawa, PL.
 (540)

rzecz doskonała



Kolor znaku: czarny, żółty, biały, szaro-niebieski

(531) 26.1.1, 26.15.1, 27.5.5, 29.1.2
 (510), (511) **09** nagrania dźwiękowe i audiowizualne, kasety, płyty CD, publikacje multimedialne na nośnikach multimedialnych, **16** dzienniki, czasopisma, periodyki, broszury, prospekty, książki, plakaty, kalendarze, wydawnictwa muzyczne, artykuły i materiały piśmiennicze i malarskie, materiały introligatorskie, **35** usługi reklamowe z wykorzystaniem wszystkich metod słownych, dźwiękowych, audiowizualnych, telewizyjnych, multimedialnych i internetowych, produkcja reklam, doradztwo w zakresie organizowania i prowadzenia działalności gospodarczej i zarządzania holdingami, usługi marketingowe, usługi w zakresie badania opinii rynku, usługi w zakresie zarządzania centrum informacyjnym, organizacja wystaw, targów i konkursów w celach reklamowych i handlowych, prenumerata czasopism, pośrednictwo handlowe, **38** przesyłanie serwisów i innych informacji tekstowych i obrazowych oraz programów przy pomocy terminali komputerowych, internetowych i światłowodowych oraz przekaz satelitarny, emisja i transmisja radiowa i telewizyjna, rozpowszechnianie programów, reportaży, audycji i konkursów telewizyjnych i radiowych, **41** publikowanie tekstów innych niż reklamowe, fotografowanie i filmowanie, usługi telewizyjne, audiowizualne, radiowe, multimedialne, nagrywanie i montaż programów radiowych i telewizyjnych, organizowanie konkursów, konferencji i kongresów, wystaw i targów w celach kulturalnych i edukacyjnych, usługi publikowania na nośnikach multimedialnych, publikowanie on-line tekstów innych niż reklamowe.

(111) **183732** (220) 2001 04 02 (210) 233901
 (151) 2004 12 30
 (732) „Chmielnik Zdrój” Spółka Akcyjna, Chmielnik, PL.
 (540)



Kolor znaku: zielony, czarny

(531) 5.3, 26.11, 27.5, 29.1
 (510), (511) **29** bekon, biało spożywcze, bita śmietana, buliony, cebula konserwowa, chrupki jabłkowe, chrupki owocowe, chrupki ziemniaczane, daktyl, drób - mięso, ekstrakty mięsne, filety rybne, flaki, galaretki jadalne, groch konserwowy, grzyby konserwowane, homary nieżywe, imbir w konfiturach, jaja, jaja ślimacze jadalne, jaja

w proszku, kapusta kwaszona, kaszanka, kawior, kazeina spożywcza, kefir, kiełbasy, klej rybi spożywczy, koncentraty bulionu, konfitury, korniszony, korniszony z jarzynami w occie, olej kostny jadalny, krewetki nieżywe, krewetki czerwone nieżywe, krokiety, kukurydza konserwowana, langusty nieżywe, łosoś nieżywy, łój spożywczy, małe - mięczaki nieżywe, małe jadalne nieżywe, margaryna, marmolada, masło, masło - krem, masło arachidowe, masło kakaowe, masło z orzechów kokosowych, mięso, mięso w galarecie, mięso konserwowane, mięso wędzone, mięso wieprzowe, migdały preparowane, mleczne produkty, mleko, mrożone owoce i warzywa, napoje mleczne lub z przewagą mleka, olej kokosowy, olej z orzechów palmowych, olej z oliwek jadalny, oleje jadalne, olej jadalny z rzepaku, oliwki konserwowane, orzechy kokosowe suszone, orzechy spreparowane, orzeszki arachidowe spreparowane, ostrygi nieżywe, owoce - galaretki, owoce konserwowane, owoce konserwowane w alkoholu, owoce smażone, owoce smażone w cukrze, pasty do kanapek zawierające tłuszcz, pasztet mięsny, pasztet z wątróbki, pektyna do celów spożywczych, pickle, podpuszczka, potrawy na bazie ryb, proteiny spożywcze, pulpa owocowa, pyłki kwiatowe jako żywność, rodzynki suche, rosół, rośliny strączkowe konserwowane, ryby konserwowane, ryby nieżywe, sałatki owocowe, sałatki warzywne, sardynki, serwatka, sery, sezamowy olej, skorupiaki nieżywe, skórki owocowe, słonecznik - olej spożywczy, smalec, soczewica konserwowana, soja konserwowana, soki warzywne do przyrządzania potraw, szpik kostny zwierzęcy jadalny, szynka, śledzie, śmietana, tłuszcz kokosowy, tłuszcze jadalne, trufle konserwowane, tuńczyk, warzywa gotowane, warzywa konserwowane, warzywa suszone, wątroba, wieprzowina, wodorosty do celów spożywczych, zioła ogrodowe konserwowane, zupy, zupy - składniki do sporządzania, zupy jarzynowe, żelatyna do celów spożywczych, żółtka jajek, żywność przygotowywana z ryb, **30** anyż, anyż gwiazdzisty, aromaty inne niż olejki eteryczne, aromaty do żywności, batony lukrecyjne, biszkopty, bita śmietana preparaty stabilizujące, budynie, bułeczki słodkie, bułki, chleb, chleb bezdrożdżowy, ciasta, ciasta przekładane mięsem, ciasteczka, ciastka, ciasto na ciastka, ciasto w proszku, cukier, cukier kandyzowany, cukierki, curry, cykorja, cynamon, czekolada, drożdże, enzymy do ciast, esencje do artykułów żywnościowych, gałka muszkatołowa, glukoza spożywcza, gluten spożywczy, goździki, grysiki, guma do żucia, herbata, herbatniki, imbir, jęczmień mąka, jęczmień tuskany lub tłuczony, kakao i wyroby z niego, kanapki, karmelki, kasze spożywcze, kawa i jej aromaty, kawa preparaty roślinne zastępcze, keczup, kleik spożywczy na bazie mleka, kukurydza mąka, kukurydza mielona, kukurydza prażona i popękana, kuskus, lody, lody spożywcze w proszku, lód do napojów chłodzących, lukrecja, majonezy, makaroniki cukiernicze, makarony spożywcze, marcepan, mąka gorczycowa, mąka pszenna, mąka spożywcza, mąka ziemniaczana, melasa, mięta wyroby cukiernicze, migdałowe wyroby cukiernicze, miód, mleczko pszczele spożywcze, musztarda, napoje czekoladowe, napoje kakaowe i kawowe, naleśniki, napoje na bazie czekolady lub kakao lub kawy, ocet, owies w postaci kaszy, owies gnieciony lub tuskany, ozdoby do ciast jadalne, pasta migdałowa, pasztet mięsny, paszety, pieprz piernik, pierożki, piwny ocet, pizze, płatki kukurydziane, płatki owsiane, płatki zbożowe suszone, pomadki cukierki, potrawy na bazie mąki, pralinki, propolis, przyprawy, ryż, sago, sól selerowa, skrobia do celów spożywczych, słodycze, słodycze na choinkę, słodziki naturalne, sól do celów spożywczych, smakowe przyprawy, sojowa mąka, sosy, sosy do sałatek, sosy pomidorowe, sól kuchenna, spaghetti, substytuty kawy, suchary, sushi, szafran, szafran indyjski spożywczy, tapioka, wafle, wanilia aromat i substytut wanilii, wermiszel, wiążące środki do lodów i kiełbasy, wodorosty, wyciągi nalewki inne niż lecznicze, wyroby cukiernicze, zagęszczacze do lodów, zagęszczacze produktów spożywczych stosowane przy gotowaniu, zbożowe produkty, ziele angielskie, **31** bulwy, buraki, cebula świeża, cebulki kwiatowe, chleb świętojański, chmiel, choinki bożonarodzeniowe, cykorja, cytryny, drożdże dla bydła, drób żywy, drzewa, dynie, groch świeży, grzyby świeże, grzybnia pieczarkowa, homary, ikra rybia, jagody, jagody jałowca, jęczmień, kasza dla drobiu, kasztany jadalne świeże, kopra, kora surowa, korek surowiec, korenie spożywcze, krzewy, krzewy róż, kukurydza, kwiaty naturalne, kwiaty suszone do dekoracji, langusty, raki, łupiny orzechów kokosowych, makuchy, małe żywe, mączka lniana, migdały, nasiona, ogórki, oliwki świeże, orzechy, orzechy kokosowe, orzechy kolidy, orzechy laskowe, orzeszki arachidowe, orzeszki arachidowe mączka, ostrygi żywe, otręby, owies, owoce cytrusowe, owoce świeże, pomarańcze, pasza, pasza dla zwierząt tucznych, pasze wzmacniające dla zwierząt,

pokrycia humusowe, pory, pożywienie dla psów i kotów, pożywienie dla zwierząt domowych, proteiny dla zwierząt, pszenica, pokarm dla ptaków, rabarbar, rośliny strączkowe świeże, rośliny suszone do dekoracji, sałata, sałata zielona, sezam, skorupiaki żywe, słomiane maty, soczewica, suchary dla psów, trufle świeże, warzywa świeże, wieniec z kwiatów naturalnych, winogrona świeże rodzynki, winorośle krzewy, wodorosty spożywcze dla ludzi i zwierząt, zboże w ziarnach, ziarna nasiona, ziarno pasza, ziarno kakaowe surowe, ziemniaki, zioła ogrodowe świeże, żyto, **32** ekstrakty owocowe bezalkoholowe, koktajle bezalkoholowe, lemoniady, napoje bezalkoholowe, napoje na bazie serwatki, napoje na bazie soków owocowych, nektary owocowe, orszada, pastylki musujące do napojów, piwo, proszki musujące do napojów, soki owocowe jako napoje, soki warzywne jako napoje, soki pomidorowe jako napoje, syropy do lemoniady, syropy i esencje do sporządzania napojów, wody gazowane, woda mineralna, woda sodowa, woda stołowa, wyciągi z owoców bezalkoholowe, **39** dostarczanie towarów i przesyłek, dystrybucja i zaopatrywanie w wodę, organizowanie podróży i wycieczek, pakowanie produktów, przewożenie ładunków, składowanie towarów, przechowywanie towarów i spedycji, transport samochodowy, towarowy i pasażerski, turystyka, wynajmowanie pojazdów, wynajmowanie powierzchni magazynowych, wynajmowanie samochodów.

(111) **183733** (220) 2002 03 08 (210) 247406

(151) 2006 01 16 (441) 2002 09 09

(732) AGRO FOOD Spółka Akcyjna, Pilica, PL.

(540) mioaktyn

(510), (511) **29** alginiany do celów spożywczych, kazeina do celów spożywczych, ekstrakty mięsne, proteiny spożywcze, wyciągi z wodorostów do celów spożywczych, **30** aromatyczne preparaty i esencje do żywności, mączka z roślin strączkowych, glukoza do celów spożywczych, zagęszczacze stosowane przy gotowaniu produktów spożywczych, zagęszczacze do kiełbas, preparaty do zmiękczenia mięsa, środki wiążące do kiełbas, przyprawy, sól do konserwowania żywności.

(111) **183734** (220) 2002 04 09 (210) 248910

(151) 2005 11 02 (441) 2002 10 21

(732) Zakłady Mięsne w Żywcu Wojciech Dobija, Żywiec, PL.

(540)



Kolor znaku: biały, czarny, czerwony, brązowy, granatowy, jasnobrązowy, brunatny, popielaty, piaskowy, szary, zielony, jasnozielony, żółty, jasnożółty i ich odcienie

(531) 2.1, 3.4, 5.3, 25.1, 25.7, 26.1, 27.5, 29.1

(510), (511) **29** mięso kulinarne i przetwory mięsne, podroby, drób, dziczyzna, bekon, flaki, kaszanka, kiełbasy, kości, konserwy mięsne, łój spożywczy, galaretki mięsne, mięso konserwowane, mięso wieprzowe, mięso wołowe, pasztet, pasztet z wątróbki, pasty na bazie mięsa do kanapek, rosół, słonina, smalec, ekstrakty mięsne, tłuszcze spożywcze, szynka, tłuszcze zwierzęce, wątróbka, wędliny, wyroby wędliniarskie, wyroby garmażeryjne na bazie mięsa, mięso solone, salceson, **40** ubój zwierząt, rozbiórka mięsa, **43** usługi gastronomiczne, prowadzenie małej gastronomii z wyrobami mięsnymi, wyrobami wędliniarskimi i garmażeryjnymi, prowadzenie barów i restauracji.

(111) **183735** (220) 2002 06 28 (210) 252201

(151) 2005 11 16 (441) 2002 12 30

(732) „AUREX LPG” Spółka z o.o., Raszyn, PL.

(540)



Kolor znaku: niebieski

(531) 13.1, 26.4, 27.5, 29.1

(510), (511) **04** paliwa ciekłe i gazowe, oleje przemysłowe, **06** zbiorniki i pojemniki do sprężonego gazu metalowe, armatura metalowa do przewodów ze sprężonym gazem, rurociągi metalowe, **07** urządzenia do sprężania, transportu gazu, zawory części maszyn, pompy do sprężonych gazów, **09** urządzenia elektryczne, pomiarowe, sygnalizacyjne, kontrolno-sterujące, **11** armatura regulacyjna i bezpieczeństwa do urządzeń i przewodów gazowych, piece, armatura do pieców, wyposażenie do pieców, filtry w instalacjach domowych lub przemysłowych, kotły grzewcze, **12** urządzenia, silniki i instalacje gazowe w pojazdach mechanicznych lądowych, **17** sieci i instalacje z tworzyw sztucznych dla przesyłu gazu, **20** zbiorniki i pojemniki do sprężonego gazu niemetalowe, **36** zarządzanie nieruchomościami, **37** produkcja zasilanych gazem urządzeń, sieci, instalacji w zakładach przemysłowych, budynkach, kotłowniach, usługi naprawiania, obsługi, konserwacji instalacji grzewczych, **39** transport, konfekcjonowanie paliw i olejów, usługi magazynowe i parkingowe, **41** szkolenia w zakresie wykorzystania gazu dla celów przemysłowych, **42** projektowanie instalacji i urządzeń gazowych przemysłowych i domowych, opinie, doradztwo techniczne, doradztwo w zakresie wykorzystania gazu dla celów przemysłowych.

(111) **183736** (220) 2002 07 25 (210) 253314

(151) 2006 03 10

(732) Rolnicza Spółdzielnia Mleczarska „ROLMLECZ”, Radom, PL.

(540) piastowski

(510), (511) **29** nabiał: mleko i wyroby z mleka.

(111) **183737** (220) 2002 09 26 (210) 255499

(151) 2005 12 14 (441) 2003 04 07

(732) ALIANT S.A., Ostrów Wielkopolski, PL.

(540)



Kolor znaku: biały, złoty, niebieski, granatowy, brązowy, szary

(531) 5.3, 5.7, 25.7, 27.5, 29.1

(510), (511) **33** napoje alkoholowe.

(111) **183738** (220) 2002 09 26 (210) 255500

(151) 2005 11 10 (441) 2003 04 07

(732) ALIANT S.A., Ostrów Wielkopolski, PL.

(540)

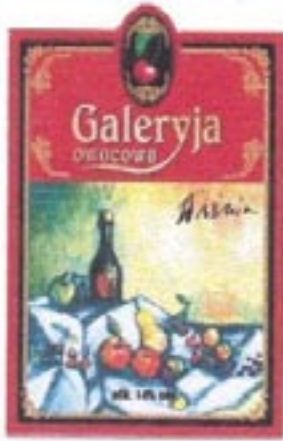

Kolor znaku: biały, złoty, żółty, pomarańczowy, czerwony, zielony, fioletowy, czarny

(531) 5.7, 5.13, 19.7, 27.5, 29.1

(510), (511) **33** napoje alkoholowe.

(111) **183739** (220) 2002 10 21 (210) 256515
(151) 2006 03 15 (441) 2003 04 22

(732) Stowarzyszenie Naukowo-Techniczne Inżynierów i Techników Przemysłu Spożywczego, Warszawa, PL.

(540) SITSPÓŻ KRAJOWA RADA PIEKARSTWA I CUKIERNICTWA

(510), (511) **16** dzienniki, czasopisma, periodyki, prospekty, książki, plakaty, kalendarze, **35** usługi agencji reklamowych z wykorzystaniem wszystkich metod słownych, dźwiękowych, audiowizualnych i multimedialnych, produkcja reklam, organizacja wystaw, targów, kongresów, konferencji, szkoleń i konkursów w celach marketingowych i handlowych, badanie rynku i opinii publicznej, doradztwo w zakresie prowadzenia i zarządzania działalnością gospodarczą, **36** ubezpieczenia, informacje i doradztwo w sprawie ubezpieczeń, wycena, dzierżawa i administrowanie nieruchomościami, usługi agencji nieruchomości, **41** usługi wydawnicze, fotograficzne, filmowe, audiowizualne, multimedialne, organizowanie konkursów, seminariów, konferencji i kongresów, wystaw i targów w celach kulturalnych i edukacyjnych, koncertów muzycznych, rozrywkowych, artystycznych, kulturalnych, imprez sportowych i rekreacyjnych, tłumaczenia, **42** badania, analizy i ekspertyzy techniczne, chemiczne, biologiczne, bakteriologiczne, w dziedzinie mechaniki, doradztwo w zakresie ochrony środowiska, własności intelektualnej, usługi w zakresie projektowania technicznego, testowanie materiałów, pojazdów, kontrola jakości.

(111) **183740** (220) 2002 10 21 (210) 256516
(151) 2006 03 15 (441) 2003 04 22

(732) Stowarzyszenie Naukowo-Techniczne Inżynierów i Techników Przemysłu Spożywczego, Warszawa, PL.

(540) SITSPÓŻ KRAJOWA RADA WINIARSTWA I MIODOSYTNICTWA

(510), (511) **16** dzienniki, czasopisma, periodyki, prospekty, książki, plakaty, kalendarze, **35** usługi agencji reklamowych z wykorzystaniem wszystkich metod słownych, dźwiękowych, audiowizualnych i multimedialnych, produkcja reklam, organizacja wystaw, targów, kongresów, konferencji, szkoleń i konkursów w celach marketingowych i handlowych, badanie rynku i opinii publicznej, doradztwo w zakresie prowadzenia i zarządzania działalnością gospodarczą, **36** ubezpieczenia, informacje i doradztwo w sprawie ubezpieczeń, wycena, dzierżawa i administrowanie nieruchomościami, usługi agencji nieruchomości, **41** usługi wydawnicze, fotograficzne, filmowe, audiowizualne, multimedialne, organizowanie konkursów, seminariów, konferencji i kongresów, wystaw i targów w celach kulturalnych i edukacyjnych, koncertów muzycznych, rozrywkowych, artystycznych, kulturalnych, imprez sportowych i rekreacyjnych, tłumaczenia, **42** badania, analizy i ekspertyzy techniczne, chemiczne, biologiczne, bakteriologiczne, w dziedzinie mechaniki, doradztwo w zakresie ochrony środowiska, własności intelektualnej, usługi w zakresie projektowania technicznego, testowanie materiałów, pojazdów, kontrola jakości.

(111) **183741** (220) 2002 10 21 (210) 256518

(151) 2006 03 15 (441) 2003 04 22

(732) Stowarzyszenie Naukowo-Techniczne Inżynierów i Techników Przemysłu Spożywczego, Warszawa, PL.

(540)



Kolor znaku: beżowo-pomarańczowy, brązowy, czarny, zielony

(531) 5.3, 19.1, 27.5, 29.1

(510), (511) **16** dzienniki, czasopisma, periodyki, prospekty, książki, plakaty, kalendarze, **35** usługi agencji reklamowych z wykorzystaniem wszystkich metod słownych, dźwiękowych, audiowizualnych i multimedialnych, produkcja reklam, organizacja wystaw, targów, kongresów, konferencji, szkoleń i konkursów w celach marketingowych i handlowych, badanie rynku i opinii publicznej, doradztwo w zakresie prowadzenia i zarządzania działalnością gospodarczą, **36** ubezpieczenia, informacje i doradztwo w sprawie ubezpieczeń, wycena, dzierżawa i administrowanie nieruchomościami, usługi agencji nieruchomości, **41** usługi wydawnicze, fotograficzne, filmowe, audiowizualne, multimedialne, organizowanie konkursów, seminariów, konferencji i kongresów, wystaw i targów w celach kulturalnych i edukacyjnych, koncertów muzycznych, rozrywkowych, artystycznych, kulturalnych, imprez sportowych i rekreacyjnych, tłumaczenia, **42** badania, analizy i ekspertyzy techniczne, chemiczne, biologiczne, bakteriologiczne, w dziedzinie mechaniki, doradztwo w zakresie ochrony środowiska, własności intelektualnej, usługi w zakresie projektowania technicznego, testowanie materiałów, pojazdów, kontrola jakości.

(111) **183742** (220) 2004 07 02 (210) 282703

(151) 2007 01 08 (441) 2004 10 18

(732) „TENEX” Sp. z o.o., Raszyn, PL.

(540)



Kolor znaku: czerwony, biały, zielony, żółty, ciemno-różowy, niebieski, granatowy

(531) 26.1.1, 26.3.1, 26.5.1, 27.5.1, 29.1.15

(510), (511) **03** preparaty do modelowania włosów.

(111) **183743** (220) 2004 07 02 (210) 282704

(151) 2007 01 08 (441) 2004 10 18

(732) „TENEX” Sp. z o.o., Raszyn, PL.

(540)



Kolor znaku: czerwony, biały, zielony, żółty, ciemno-różowy, niebieski, granatowy, jasno-żółty

(531) 26.1.1, 26.3.1, 26.5.1, 27.5.1, 29.1.15

(510), (511) **03** żele do modelowania włosów „mocne”.

(111) **183744** (220) 2004 07 02 (210) 282705
 (151) 2007 01 08 (441) 2004 10 18
 (732) „TENEX” Sp. z o.o., Raszyn, PL.
 (540)



Kolor znaku: czerwony, biały, zielony, żółty, ciemno-różowy,
 niebieski, granatowy, jasno-zielony
 (531) 26.1.1, 26.3.1, 26.5.1, 27.5.1, 29.1.15
 (510), (511) **03** żele do modelowania włosów „bardzo mocne”.

(111) **183745** (220) 2004 07 02 (210) 282706
 (151) 2007 01 08 (441) 2004 10 18
 (732) „TENEX” Sp. z o.o., Raszyn, PL.
 (540)



Kolor znaku: czerwony, biały, zielony, żółty, ciemno-różowy,
 niebieski, granatowy, jasno-niebieski
 (531) 26.1.1, 26.3.1, 26.5.1, 27.5.1, 29.1.15
 (510), (511) **03** żele do modelowania włosów „normalne”.

(111) **183746** (220) 2004 07 02 (210) 282707
 (151) 2007 01 08 (441) 2004 10 18
 (732) „TENEX” Sp. z o.o., Raszyn, PL.
 (540)



Kolor znaku: czerwony, biały, zielony, żółty, ciemno-różowy,
 niebieski, granatowy, różowy
 (531) 26.1.1, 26.3.1, 26.5.1, 27.5.1, 29.1.15
 (510), (511) **03** żele do modelowania włosów „średnie”.

(111) **183747** (220) 2004 07 02 (210) 282708
 (151) 2007 01 08 (441) 2004 10 18
 (732) „TENEX” Sp. z o.o., Raszyn, PL.
 (540)



Kolor znaku: czerwony, biały, zielony, żółty, ciemno-różowy,
 niebieski, granatowy
 (531) 26.1.1, 26.3.1, 26.5.1, 27.5.1, 29.1.15
 (510), (511) **03** żele do modelowania włosów, typu „mokry”.

(111) **183748** (220) 2004 07 02 (210) 282711
 (151) 2007 01 08 (441) 2004 10 18
 (732) „TENEX” Sp. z o.o., Raszyn, PL.

(540)



Kolor znaku: fioletowy, jasno-fioletowy, kremowy
 (531) 26.3.3, 26.4.2, 27.5.1, 29.1.5
 (510), (511) **03** preparaty do pielęgnacji włosów.

(111) **183749** (220) 2004 07 02 (210) 282712
 (151) 2007 01 08 (441) 2004 10 18
 (732) „TENEX” Sp. z o.o., Raszyn, PL.
 (540)

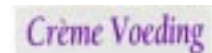

Kolor znaku: fioletowy, kremowy
 (531) 27.5.1, 29.1.5
 (510), (511) **03** preparaty do pielęgnacji włosów.

(111) **183750** (220) 2004 07 02 (210) 282713
 (151) 2007 01 08 (441) 2004 10 18
 (732) „TENEX” Sp. z o.o., Raszyn, PL.
 (540)



Kolor znaku: ciemno-fioletowy, kremowy
 (531) 27.5.1, 29.1.5
 (510), (511) **03** preparaty do pielęgnacji włosów.

(111) **183751** (220) 2004 07 02 (210) 282714
 (151) 2007 01 08 (441) 2004 10 18
 (732) „TENEX” Sp. z o.o., Raszyn, PL.
 (540)



Kolor znaku: ciemno-fioletowy, jasno-fioletowy, kremowy
 (531) 26.4.2, 26.13.25, 27.5.1, 29.1.5
 (510), (511) **03** preparaty do pielęgnacji włosów.

(111) **183752** (220) 2003 10 09 (210) 270998
 (151) 2006 09 13 (441) 2004 04 19
 (732) BROS S.C. Bogusława Miranowska, Piotr Miranowski,
 Poznań, PL.
 (540)



Kolor znaku: niebieski, biały
 (531) 27.5.1, 29.1.4
 (510), (511) **03** artykuły chemii gospodarczej zawarte w tej klasie,
 kosmetyki, **05** środki owadobójcze, repelenty, fungicydy, herbicydy,
 biocydy, pestycydy, lepy na muchy, parafarmaceutyki.

(111) **183753** (220) 2003 11 20 (210) 272800
 (151) 2006 10 20 (441) 2004 04 19

(732) PRAXIS Sp. z o.o., Kamienna Góra, PL.
(540) CZAD
(510), (511) **34** wyroby tytoniowe.

(111) **183754** (220) 2003 11 26 (210) 273106
(151) 2006 11 09 (441) 2004 04 19
(732) Marius Olech, Gdańsk, PL.

(540) armstrong
(510), (511) **29** mięso, drób, ryby i owoce morza świeże i przerobione na wszelkie sposoby oraz wyroby i potrawy na ich bazie, warzywa i owoce przerobione na wszelkie sposoby oraz wyroby i potrawy na ich bazie, oleje i tłuszcze jadalne, margaryna oraz mieszanki tłuszczów jadalnych i innych składników, chrupki owocowe i ziemniaczane, chipsy ziemniaczane, grzyby konserwowane i suszone, galaretki jadalne, zupy, jaja i wyroby na ich bazie, jogurty, konserwy, kawior, mleko i produkty mleczne, sery i potrawy na ich bazie, krokiety spożywcze, orzechy i wyroby na bazie orzechów, sałatki warzywne, owocowe i warzywno-owo-owe, skórki owocowe, bita śmietana, pasztety z wątróbki, potrawy na bazie składników zawartych w tej klasie, pozostała żywność nie zawarta w innych klasach, **30** wyroby piekarnicze i cukiernicze, słodczyce, lody, przyprawy, aromaty do żywności, produkty zbożowe, cukier, słodziki, ciasta w proszku, budynie, kisiele, desery, mąka i produkty na bazie mąki, czekolada i wyroby na bazie czekolady, kakao i wyroby na bazie kakao, kawa i napoje oraz inne wyroby na bazie kawy, substytuty kawy, zabielaćce do kawy, herbata, przyprawy, galaretki owocowe, guma do żucia, produkty zbożowe, mąka i wyroby na bazie mąki, sosy, majonez, makaron i potrawy na bazie makaronu, miód i wyroby na bazie miodu, muesli, kukurydza prażona, musztarda, chrzan, mięso w cieście, napoje na bazie kakao lub czekolady, ozdoby do ciast, ozdoby choinkowe jadalne, naleśniki, pierogi, knedle, kluski, pizze, paszteciki, placki, płatki zbożowe, ryż i potrawy na bazie ryżu, sushi, tortille, potrawy na bazie składników zawartych w tej klasie, pozostała żywność nie zawarta w innych klasach, **32** napoje bezalkoholowe, woda mineralna i stołowa, piwo, syropy do napojów, środki do wyrobu napojów bezalkoholowych, pastylki do napojów gazowanych, nektary i syropy, soki i napoje owocowe i warzywne, napoje energetyczne, pozostałe towary zawarte w tej klasie, **33** napoje alkoholowe, wino, wódka, likiery, brandy, whisky, gin, szampan, ekstrakty alkoholowe, aperitify, nalewki alkoholowe, koktajle alkoholowe, miody pitne, owoce w alkoholu, rum, sake, napoje alkoholowe wspomagające trawienie, spirytus konsumpcyjny, pozostałe napoje alkoholowe zawarte w tej klasie.

(111) **183755** (220) 2003 12 17 (210) 274026
(151) 2006 11 22 (441) 2004 04 19
(732) OINpharma Sp. z o.o., Warszawa, PL.

(540) OINPHARMA
(510), (511) **05** produkty farmaceutyczne, weterynaryjne, **09** programy komputerowe, **16** wydawnictwa periodyczne i jednorazowe: czasopisma, prospekty, foldery - wydawnictwa zbiorowe dotyczące farmacji, medycyny, weterynarii, **35** usługi reklamowe z zakresu farmacji, medycyny, weterynarii, ogłoszenia reklamowe i ogłoszenia prasowe, pozyskiwanie danych do komputerowych baz danych, **41** usługi wydawnicze, organizacja szkoleń w zakresie farmacji, medycyny, weterynarii.

(111) **183756** (220) 2004 01 05 (210) 274601
(151) 2006 09 22 (441) 2004 04 19
(732) Vogel Burda Communications Sp. z o.o., Wrocław, PL.
(540)



Kolor znaku: żółty, czerwony, czarny, biały
(531) 16.1.4, 16.1.6, 21.1.14, 27.5.1, 29.1.1, 29.1.2, 29.1.8
(510), (511) **41** organizacja imprez kulturalno-rozrywkowych i sportowych.

(111) **183757** (220) 2004 01 12 (210) 274828
(151) 2006 10 06 (441) 2004 04 19
(732) Serdeczna Troska Sp. z o.o., Kraków, PL.

(540) SERDECZNA TROSKA
(510), (511) **43** domy opieki dla osób w podeszłym wieku, **44** medyczna opieka pielęgnarska, opieka zdrowotna, kliniki medyczne, lecznicze kliniki prywatne, sanatoria, domy starców.

(111) **183758** (220) 2004 01 12 (210) 274831
(151) 2006 10 06 (441) 2004 04 19
(732) Serdeczna Troska Sp. z o.o., Kraków, PL.
(540)



Kolor znaku: czarny, zielony, biały

(531) 2.7.2, 2.9.1, 27.5.1, 29.1.3
(510), (511) **43** domy opieki dla osób w podeszłym wieku, **44** medyczna opieka pielęgnarska, opieka zdrowotna, kliniki medyczne, lecznicze kliniki prywatne, sanatoria, domy starców.

(111) **183759** (220) 2004 01 19 (210) 275156
(151) 2006 11 02 (441) 2004 05 04
(732) „Expat Service” Katarzyna Maria Kwiatkowska-Marasek,
Nowy Prażmów, PL.
(540)



Kolor znaku: niebieski, czarny

(531) 27.5.1, 29.1.12
(510), (511) **35** pośrednictwo pracy, usługi sekretarskie, zaopatrzenie, **36** pośrednictwo w sprawach nieruchomości i celnych, **39** przeprowadzki, transport i organizowanie podróży, **44** ogrodnictwo, niszczenie chwastów.

(111) **183760** (220) 2004 01 28 (210) 275481
(151) 2006 10 06 (441) 2004 05 04
(732) Czachowski Tomasz, Warszawa, PL.
(540)



Kolor znaku: czerwony, czarny

(531) 27.5.1, 29.1.1
(510), (511) **35** doradztwo w zakresie organizowania i prowadzenia działalności gospodarczej związanej z reklamą, z badaniami rynku, z marketingiem, z badaniami opinii publicznej, z sondażami, z rekrutacją personelu, z zawieraniem transakcji handlowych oraz ekspertyz w działalności gospodarczej we wskazanym zakresie, **45** doradztwo w sprawach bezpieczeństwa związane z ochroną mienia, z ochroną przeciwpożarową, z ochroną bhp, z działalnością detektywistyczną, z ochroną cywilną, z monitoringiem systemów bezpieczeństwa i an-

tyłłamaniowych, z nadzorem nocnym, z ochroną osobistą, z usługami inkasa, ochrony przed skutkami klęsk żywiołowych i innych.

(111) **183761** (220) 2004 01 30 (210) 275600
(151) 2006 10 27 (441) 2004 05 04
(732) TOCAPASA, S.L., Onda (Castellon), ES.
(540)

quimiCer

(531) 27.5.5, 27.5.17
(510), (511) **01** produkty chemiczne dla przemysłu ceramicznego, **17** wyroby gumowe, **19** płytki ceramiczne, **35** usługi poligraficzne, **37** usługi budowlane, **39** usługi transportu drogowego, wodnego, powietrznego.

(111) **183762** (220) 2004 02 19 (210) 276605
(151) 2007 01 03 (441) 2004 05 31
(732) Beauty Bank Inc. (a Delaware corporation), New York, US.
(540) GOOD START
(510), (511) **03** kosmetyki, preparaty do pielęgnacji skóry, produkty toaletowe, preparaty do pielęgnacji włosów oraz wyroby perfumeryjne.

(111) **183763** (220) 2004 02 23 (210) 276718
(151) 2006 11 06 (441) 2004 05 31
(732) Firma „GIBOWSKI” Spółka z o.o., Przyborki, PL.
(540)



(531) 19.1.1, 27.5.1
(510), (511) **04** świece, znicze, lampiony, **11** osłony do lamp, klosze, lampy olejowe, lampy oświetleniowe, **16** opakowania z kartonu, **21** świeczniki nie z metali szlachetnych, **40** przetwórstwo tworzyw sztucznych.

(111) **183764** (220) 2004 02 25 (210) 276816
(151) 2006 10 16 (441) 2004 05 31
(732) Mattel, Inc., El Segundo, US.
(540) DOODLE PRO
(510), (511) **28** magnetyczne rysujące zabawki i akcesoria do nich.

(111) **183765** (220) 2004 03 01 (210) 276997
(151) 2006 11 21 (441) 2004 06 14
(732) „FABRYKA PIZZY” s.c. - Dominika Kłos, Grzegorz Kłos, Kraków, PL.
(540)



(531) 15.7.1, 27.5.1
(510), (511) **30** pizza, wyroby piekarnicze, wyroby cukiernicze, placzki, ciasta mączne, **41** usługi związane z organizowaniem i obsługą dyskotek, organizowanie przyjęć rozrywkowych, organizowanie zawodów sportowych, wypożyczanie sprzętu sportowego, **43** prowadzenie restauracji, barów i kawiarni, przygotowywanie żywności i napojów na zamówienie oraz ich dostawa.

(111) **183766** (220) 2004 03 01 (210) 276998
(151) 2006 10 05 (441) 2004 06 14
(732) „FABRYKA PIZZY” s.c. - Dominika Kłos, Grzegorz Kłos, Kraków, PL.
(540) BOMBER

(510), (511) **30** wyroby z ciasta, wyroby cukiernicze, wyroby z ciasta podawane na gorąco, pizza, placzki, ciasta mączne, wyroby piekarnicze.

(111) **183767** (220) 2004 03 03 (210) 277155
(151) 2006 11 21 (441) 2004 06 14
(732) Specjalistyczne Przedsiębiorstwo Zabezpieczeń Przeciwkorozyjnych CORRPOL Sp. z o.o., Gdańsk, PL.
(540) corropol
(510), (511) **09** przeznaczone do ochrony przeciwkorozyjnej: instalacje, urządzenia, przyrządy, kable, czujniki, elektrody, **37** montaż, naprawa urządzeń, instalacji przeciwkorozyjnych, **42** usługi w dziedzinie korozji, ochrony przeciwkorozyjnej: pomiary, badania, eksperyty, doradztwo, projektowanie.

(111) **183768** (220) 2004 03 03 (210) 277158
(151) 2006 10 16 (441) 2004 06 14
(732) ZAKŁAD PRZETWÓRSTWA MIĘSA PEKLIMAR Bogusław Strzeżniewski, Umienino, PL.
(540)



Kolor znaku: czerwony, jasnozielony
(531) 26.1.1, 26.11.2, 27.5.1, 29.1.12
(510), (511) **29** wędliny, **35** promocja sprzedaży (dla osob trzecich).

(111) **183769** (220) 2004 03 11 (210) 277637
(151) 2006 10 10 (441) 2004 06 14
(732) GREMI Grzegorz Hajdarowicz Zakład Pracy Chronionej, Karniowice, PL.
(540)



Kolor znaku: biały, szary, granatowy
(531) 27.5.1, 29.1.4
(510), (511) **35** usługi administrowania hotelami, usługi zarządzania hotelami, agencje importowo-eksportowe, usługi w zakresie informacji handlowej, usługi reklamowe, w tym korespondencyjne, usługi wykonywane przez agencje reklamowe, usługi analizy kosztów, usługi badania opinii publicznej, usługi badania rynku, usługi dekoracji wystaw sklepowych, usługi w zakresie doradztwa i konsultingu handlowego, usługi w zakresie doradztwa organizowania i kierowania działalnością gospodarczą, usługi w zakresie prowadzenia działalności gospodarczej, usługi w zakresie zarządzania kadrowego, usługi rozpowszechniania materiałów reklamowych (próbek, druków, prospektów, broszur), usługi rozpowszechniania ogłoszeń reklamowych, usługi marketingowe, ekspertyzy w działalności gospodarczej, usługi systematyzacji informacji dla komputerowych baz danych, usługi organizowania wystaw dla celów handlowych lub reklamowych, pomoc w prowadzeniu działalności gospodarczej, wypożyczanie urządzeń i wyposażenia biurowego, usługi fotokopiowania, usługi powielania dokumentów, usługi promocji sprzedaży dla osób trzecich, usługi publikowania tekstów reklamowych, usługi informacyjne o działalności gospodarczej, usługi wynajmowania powierzchni na cele reklamowe i ogłoszenia, usługi sekretarskie, usługi zarządzania skomputeryzowanymi plikami, usługi systematyzacji danych w bazach komputerowych, usługi transkrypcji informacji, usługi wyceny działalności handlowej, usługi wypożyczania materiałów reklamowych, usługi w zakresie zarządzania działalnością gospodarczą, zgrupowanie na rzecz osób trzecich różnych towarów pozwalające je oglądać i kupować w dużym sklepie wielobranżowym, zgrupowanie na rzecz osób trzecich różnych towarów pozwalające je oglądać i kupować w supermarkecie, zgrupowanie na rzecz osób trzecich różnych towarów pozwalające je oglądać i kupować w sklepie z artykułami spożywczymi, zgrupowanie na rzecz osób trzecich różnych towarów pozwalające je oglądać i kupować w sklepie z artykułami przemysłowymi, **36** agencje mieszkaniowe, pośrednictwa i handlu

nieruchomościami, usługi doradcze w sprawach finansowych, usługi doradcze w sprawach ubezpieczeniowych, usługi dzierżawy nieruchomości, informacje o ubezpieczeniach, usługi w zakresie inwestycji kapitałowych, usługi w zakresie inwestycji kapitałowych, usługi wynajmowania mieszkań, usługi ściągania należności czynszowych, usługi administrowania mieszkaniami, usługi prowadzenia biur nieruchomości, usługi w zakresie kupna-sprzedaży nieruchomości, usługi wyceny nieruchomości, usługi zarządzania nieruchomościami, usługi pośrednictwa w sprawach kupna-sprzedaży i najmu nieruchomości, usługi pośrednictwa w sprawach kupna-sprzedaży przedsiębiorstw, usługi rozliczania finansowej transakcji (również związane z kupnem lub sprzedażą nieruchomości), usługi wynajmowania mieszkań, usługi wynajmowania pomieszczeń biurowych, usługi zarządzania majątkiem nieruchomości, usługi zarządzania nieruchomościami.

(111) **183770** (220) 2004 03 15 (210) 277741
(151) 2006 11 07 (441) 2004 06 28
(732) VITAPOL - FARM Spółka z o.o., Sulejówek, PL.

(540) Bellforma

(510), (511) **05** produkty farmaceutyczne, weterynaryjne i sanitarne, substancje dietetyczne do celów leczniczych, żywność dla niemowląt, plastry, materiały opatrunkowe, materiały do plombowania zębów, woski dentystyczne, środki odkażające, środki do zwalczania roślnictwa, fungicydy, herbicydy.

(111) **183771** (220) 2004 03 17 (210) 277905
(151) 2006 10 16 (441) 2004 06 28
(732) KORONA Sp. z o.o., Wieluń, PL.

(540) FLOWER'S SHOP

(510), (511) **04** świece, świeczki, świece zapachowe.

(111) **183772** (220) 2004 03 17 (210) 277906
(151) 2006 10 16 (441) 2004 06 28
(732) KORONA Sp. z o.o., Wieluń, PL.

(540) PURE ORCHID

(510), (511) **04** świece, świeczki, świece zapachowe.

(111) **183773** (220) 2004 03 17 (210) 277907
(151) 2006 10 16 (441) 2004 06 28
(732) KORONA Sp. z o.o., Wieluń, PL.

(540) MAGNOLIA ROAD

(510), (511) **04** świece, świeczki, świece zapachowe.

(111) **183774** (220) 2004 03 18 (210) 277975
(151) 2006 10 17 (441) 2004 06 28
(732) KORONA Sp. z o.o., Wieluń, PL.

(540) GINGER BREAD

(510), (511) **04** świece, świeczki, świece zapachowe.

(111) **183775** (220) 2004 03 18 (210) 277976
(151) 2006 10 11 (441) 2004 06 28
(732) KORONA Sp. z o.o., Wieluń, PL.

(540) PINE NEEDLE

(510), (511) **04** świece, świeczki, świece zapachowe.

(111) **183776** (220) 2004 03 22 (210) 278117
(151) 2006 12 22 (441) 2004 06 28
(732) TOTAL S.A., Courbevoie, FR.

(540) CATANE

(510), (511) **04** olej mineralny stosowany do produkcji środków do zwalczania owadów (insektycydów).

(111) **183777** (220) 2004 03 22 (210) 278133
(151) 2006 10 03 (441) 2004 06 28
(732) „ARIADNA” Spółka Akcyjna Fabryka Nici, Łódź, PL.

(540) ŚNIEŻYNKA

(510), (511) **23** przędze i nici do celów włókienniczych.

(111) **183778** (220) 2004 03 22 (210) 278134
(151) 2006 10 03 (441) 2004 06 28
(732) „ARIADNA” Spółka Akcyjna Fabryka Nici, Łódź, PL.

(540) ARIA

(510), (511) **23** przędza i nici do celów włókienniczych.

(111) **183779** (220) 2004 03 24 (210) 278222
(151) 2006 10 23 (441) 2004 06 28
(732) PUH SOLEX Zbigniew Kała, Kielce, PL.
(540)



(531) 26.4.2, 27.5.1

(510), (511) **09** urządzenia i przyrządy naukowe, fotograficzne, kinematograficzne, optyczne, wagowe, pomiarowe, sygnalizacyjne, kontrolne, do ratowania życia, do celów dydaktycznych, urządzenia i przyrządy elektryczne przewodzące, transformujące, akumulatorowe i kontrolno-sterujące, urządzenia do nagrywania, transmisji lub reprodukcji dźwięku lub obrazu, włączając telefony, magnetyczne nośniki danych włączając karty prepaid i kody do telefonów komórkowych, płyty (dyski) z nagraniami, kasy sklepowe, maszyny liczące, sprzęt przetwarzający dane i komputery, **35** organizowanie, obsługa, administrowanie, nadzorowanie i zarządzanie sprzedażą i zamawianiem towarów za pośrednictwem telefonu, prezentacja towarów do wygodnego zakupu, pośrednictwo handlowo-usługowe, **36** pośrednictwo w przekazywaniu płatności, odpłatne udostępnianie kodów prepaid do telefonów komórkowych, **38** usługi telekomunikacyjne, również za pośrednictwem internetu i telefonii komórkowej, przesyłanie informacji tekstowej i obrazowej, wypożyczanie telefonów i urządzeń telekomunikacyjnych, udostępnianie kodów prepaid do telefonów komórkowych za pośrednictwem łącz telekomunikacyjnych i komputerowych, **40** obróbka filmów fotograficznych i zdjęć.

(111) **183780** (220) 2004 03 25 (210) 278300
(151) 2006 12 21 (441) 2004 06 28
(732) ORLEN OIL Spółka z ograniczoną odpowiedzialnością, Kraków, PL.
(540)



Kolor znaku: oliwkowy, biały, srebrny, czerwony

(531) 26.13.25, 27.5.1, 29.1.15

(510), (511) **04** oleje silnikowe, oleje dla celów technicznych, smary, dodatki do paliw, **20** pojemniki do pakowania z tworzyw sztucznych, zbiorniki.

(111) **183781** (220) 2004 03 25 (210) 278321
(151) 2006 10 18 (441) 2004 06 28
(732) KORONA Spółka z o.o., Wieluń, PL.
(540) BLUSHY LAVENDER
(510), (511) **04** świece, świeczki, świece zapachowe.

(111) **183782** (220) 2004 03 25 (210) 278322
(151) 2006 10 18 (441) 2004 06 28
(732) KORONA Spółka z o.o., Wieluń, PL.
(540) JOSEPHINE'S ROSE
(510), (511) **04** świece, świeczki, świece zapachowe.

(111) **183783** (220) 2004 03 26 (210) 278330
(151) 2006 10 18 (441) 2004 06 28

(732) GEOVITA Spółka z ograniczoną odpowiedzialnością, Warszawa, PL.

(540) geovita

(510), (511) **32** wody mineralne i gazowane oraz inne napoje owocowe, soki owocowe, syropy i inne produkty do produkcji napojów, **39** przewóz osób w ramach działalności wypoczynkowej i turystycznej, organizowanie podróży, wycieczek, usługi związane z informacją o podróżach, **43** usługi zaopatrzenia w żywność i napoje, tymczasowe zakwaterowanie, **44** usługi medyczne i paramedyczne, profilaktyka, fizykoterapia, hydroterapia, terapia ruchowa, masaż leczniczy, prowadzenie uzdrowisk, usługi kosmetyczne, usługi w zakresie odnowy biologicznej, prowadzenie saun, solariumów i salonów masażu.

(111) **183784** (220) 2004 03 26 (210) 278345

(151) 2006 12 27 (441) 2004 06 28

(732) „ART-POL” Artur Skoneczny - Spółka Jawna, Stargard Szczeciński, PL.

(540)

Kolor znaku: biały, czarny, zielony

(531) 13.1.1, 27.5.1, 29.1.3, 29.1.8

(510), (511) **04** świece, znicze nagrobne, knoty do świec, **11** klosze do świec, **35** zgrupowanie na rzecz osób trzecich różnych towarów pozwalające nabywcy je oglądać i kupować w sklepach oraz hurtowniach szczególnie z artykułami chemii gospodarczej.

(111) **183785** (220) 2004 03 29 (210) 278464

(151) 2006 10 19 (441) 2004 07 12

(732) Henryk Szczepański, Poznań, PL.

(540)



(531) 19.7.6, 23.3.1

(510), (511) **21** butelki, **33** napoje alkoholowe.

(111) **183786** (220) 2004 03 29 (210) 278465

(151) 2006 10 19 (441) 2004 07 12

(732) Henryk Szczepański, Poznań, PL.

(540)



(531) 19.7.6, 23.3.1

(510), (511) **21** butelki, **33** napoje alkoholowe.

(111) **183787** (220) 2004 03 29 (210) 278466

(151) 2006 10 19 (441) 2004 07 12

(732) Henryk Szczepański, Poznań, PL.

(540)

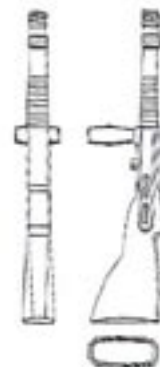

(531) 19.7.6, 23.3.1

(510), (511) **21** butelki, **33** napoje alkoholowe.

(111) **183788** (220) 2004 03 29 (210) 278520

(151) 2006 10 26 (441) 2004 07 12

(732) Zakłady Mięsne Mysłowice „Mysław” Spółka z o.o., Mysłowice, PL.

(540) ONDRASZEK

(510), (511) **29** mięso, drób, wędzonki, kielbasy, wędliny, pasztety, salcesony, pieczenie, mielonki, studzieniny (galaretki), konserwy mięsne, konserwy drobiowe i podrobowe, konserwy tłuszczowe, wyroby garmażeryjne drobiowe i podrobowe, tłuszcz zwierzęcy, dziczyzna.

(111) **183789** (220) 2004 03 30 (210) 278570

(151) 2006 10 26 (441) 2004 07 12

(732) Zakłady Mięsne Mysłowice „Mysław” Spółka z o.o., Mysłowice, PL.

(540) KWICOŁ

(510), (511) **29** mięso, drób, wędzonki, kielbasy, wędliny, pasztety, salcesony, pieczenie, mielonki, studzieniny (galaretki), konserwy mięsne, konserwy drobiowe i podrobowe, konserwy tłuszczowe, wyroby garmażeryjne drobiowe i podrobowe, tłuszcz zwierzęcy, dziczyzna.

(111) **183790** (220) 2004 03 30 (210) 278572

(151) 2006 10 26 (441) 2004 07 12

(732) Zakłady Produkcji Specjalnej Spółka z o.o., Pionki, PL.

(540) TAPIKOL

(510), (511) **01** kleje dla budownictwa na bazie polimerów, kopolimerów i żywic w roztworach wodnych lub rozpuszczalników organicznych.

(111) **183791** (220) 2004 04 02 (210) 278781

(151) 2006 10 02 (441) 2004 07 12

(732) Jurajska Spółdzielnia Pracy, Myszków, PL.

(540) KRZYŚ

(510), (511) **30** ciastka, wyroby cukiernicze, piekarnicze, słodczyce, **32** wody mineralne gazowane i niegazowane, wody i napoje gazowane, wody sodowe i stołowe, napoje owocowe niegazowane, napoje bezalkoholowe, soki owocowe, syropy, piwo.

(111) **183792** (220) 2004 04 02 (210) 278782

(151) 2006 10 02 (441) 2004 07 12

(732) Jurajska Spółdzielnia Pracy, Myszków, PL.

(540) GRZEŚ

(510), (511) **30** ciastka, wyroby cukiernicze, piekarnicze, słodczyce, **32** wody mineralne gazowane i niegazowane, wody i napoje gazowane, wody sodowe i stołowe, napoje owocowe niegazowane, napoje bezalkoholowe, soki owocowe, syropy, piwo.

(111) **183793** (220) 2004 04 05 (210) 278911
 (151) 2006 11 15 (441) 2004 07 12
 (732) Laboratorium Kosmetyczne JOANNA Spółka Jawna
 Bogusław Górka i Ryszard Korczak, Warszawa, PL.
 (540)

Millady

(531) 27.5.1
 (510), (511) **03** kosmetyki do: pielęgnacji, toalety, mycia, kosmetyki do upiększania włosów i ciała, szminki, cienie, tusze, farby do włosów, płyny do trwałości, toniki i odżywki do włosów, woski depilujące, środki do pielęgnacji jamy ustnej, artykuły perfumeryjne, **05** preparaty do kąpieli leczniczych, preparaty farmaceutyczne przeciwko łupieżowi, preparaty farmaceutyczne do włosów.

(111) **183794** (220) 2004 04 07 (210) 278980
 (151) 2006 11 09 (441) 2004 07 12
 (732) EUROPHARM OUTSOURCING FOR PHARMACEUTICAL COMPANIES KRYSZYNA PAWEŁCZYK-PALA, PAWEŁ PALA SPÓŁKA JAWNA, Katowice, PL.
 (540)

Juvena

Kolor znaku: czarny, czerwony, biały
 (531) 5.5.19, 27.5.1, 29.1.1
 (510), (511) **44** szpitale, kliniki medyczne, kliniki prywatne, lecznice, gabinety lekarskie, niepubliczne zakłady opieki zdrowotnej.

(111) **183795** (220) 2004 04 09 (210) 279129
 (151) 2006 11 07 (441) 2004 07 12
 (732) Scandinavian Tobacco S.A., Jawornik, PL.
 (540)

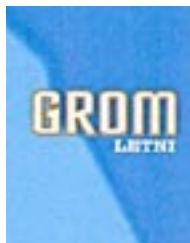

Kolor znaku: ciemnoniebieski, jasnoniebieski, niebieski, biały, złoty
 (531) 25.5.25, 27.5.1, 29.1.4, 29.1.6
 (510), (511) **34** wyroby tytoniowe, tytoń, tytoń fajkowy, papierosy, cygara, cygaretki, zapalki, zapalniczki, artykuły dla palących, fajki, papierosnice, popielniczki nie z metali szlachetnych.

(111) **183796** (220) 2004 04 20 (210) 279547
 (151) 2007 01 04 (441) 2004 07 26
 (732) POCZTA KWIATOWA Sp. z o.o., Warszawa, PL.
 (540)



(531) 5.5.19, 5.5.20, 20.5.13
 (510), (511) **35** zarządzanie zbiorami informatycznymi, **42** usługa doręczania kwiatów.

(111) **183797** (220) 2004 04 21 (210) 279620
 (151) 2006 11 16 (441) 2004 07 26

(732) VITAPOL - FARM Sp. z o.o., Sulejówek, PL.
 (540) SALURAN
 (510), (511) **05** produkty farmaceutyczne, weterynaryjne i sanitarne, substancje dietetyczne do celów leczniczych, żywność dla niemowląt, plastry, materiały opatrunkowe, materiały do plombowania zębów, woski dentystyczne, środki odkażające, środki do zwalczania robactwa, fungicydy, herbicydy.

(111) **183798** (220) 2004 04 29 (210) 280054
 (151) 2006 11 15 (441) 2004 08 09
 (732) Zakłady Chemiczne „ORGANIKA” Spółka Akcyjna, Łódź, PL.
 (540) TAPICAR
 (510), (511) **03** środek do czyszczenia tapicerki.

(111) **183799** (220) 2004 04 29 (210) 280055
 (151) 2006 11 15 (441) 2004 08 09
 (732) Zakłady Chemiczne „ORGANIKA” Spółka Akcyjna, Łódź, PL.
 (540) UNIZOL
 (510), (511) **04** środek do smarowania i konserwacji urządzeń mechanicznych.

(111) **183800** (220) 2004 04 29 (210) 280056
 (151) 2006 11 15 (441) 2004 08 09
 (732) Zakłady Chemiczne „ORGANIKA” Spółka Akcyjna, Łódź, PL.
 (540) ZDEMIX
 (510), (511) **03** środek do czyszczenia i pielęgnacji elementów z tworzyw sztucznych.

(111) **183801** (220) 2002 08 10 (210) 253925
 (151) 2005 11 14 (441) 2003 02 24
 (732) „GRZEŚMLECZ” Spółka Akcyjna, Bielsko-Biała, PL.
 (540)

Bezkładzie mleczności

Kolor znaku: czerwony, biały
 (531) 27.5, 29.1
 (510), (511) **29** masło, ser biały, ser żółty, mleko, jogurt, kefir, bryndza.

(111) **183802** (220) 2002 08 10 (210) 253926
 (151) 2005 11 14 (441) 2003 02 24
 (732) „GRZEŚMLECZ” Spółka Akcyjna, Bielsko-Biała, PL.
 (540)



Kolor znaku: niebieski, biały, szary
 (531) 9.1, 29.1
 (510), (511) **29** masło, ser biały, ser żółty, mleko, jogurt, kefir, bryndza.

(111) **183803** (220) 2002 08 10 (210) 253927
 (151) 2005 11 14 (441) 2003 02 24
 (732) „GRZEŚMLECZ” Spółka Akcyjna, Bielsko-Biała, PL.
 (540)



Kolor znaku: niebieski, biały, czerwony
 (531) 1.3, 6.1, 6.3, 29.1
 (510), (511) **29** masło, ser biały, ser żółty, mleko, jogurt, kefir, bryndza.

(111) **183804** (220) 2002 08 10 (210) 253928
 (151) 2005 11 14 (441) 2003 02 24
 (732) „GRZEŚMLECZ” Spółka Akcyjna, Bielsko-Biała, PL.
 (540) DOBRUĆKO
 (510), (511) **29** bryndza.

(111) **183805** (220) 2002 08 10 (210) 253929
 (151) 2005 12 19 (441) 2003 02 24
 (732) „GRZEŚMLECZ” Spółka Akcyjna, Bielsko-Biała, PL.
 (540) ZBÓJNICKI
 (510), (511) **29** sery górskie, oscypek.

(111) **183806** (220) 2002 11 12 (210) 257322
 (151) 2005 11 16 (441) 2003 05 19
 (732) „ALIAN” Spółka Akcyjna, Ostrów Wielkopolski, PL.
 (540)



Kolor znaku: biały, zielony w odcieniach, niebieski w odcieniach, brązowy, czarny, fioletowy w odcieniach
 (531) 5.7, 25.1, 27.5, 29.1
 (510), (511) **33** napoje alkoholowe, wina.

(111) **183807** (220) 2002 11 12 (210) 257324
 (151) 2005 11 16 (441) 2003 05 19
 (732) „ALIAN” Spółka Akcyjna, Ostrów Wielkopolski, PL.
 (540)



Kolor znaku: biały, jasnoczerwony, czerwony, zielony, czarny
 (531) 5.7, 25.1, 27.5, 29.1
 (510), (511) **33** napoje alkoholowe, wina.

(111) **183808** (220) 2004 04 29 (210) 280096
 (151) 2006 11 15 (441) 2004 08 09
 (732) Przedsiębiorstwo Produkcyjno Handlowo Usługowe DARMAL Małgorzata Ostrowska, Łódź, PL.
 (540)



(531) 24.9.3, 27.5.1
 (510), (511) **25** odzież, nakrycia głowy, skarpety, bielizna osobista.

(111) **183809** (220) 2004 04 30 (210) 280188
 (151) 2006 12 20 (441) 2004 08 09
 (732) Fabryka Farb i Lakierów „ŚNIEŻKA” Spółka Akcyjna, Lubzina, PL.
 (540) ŚNIEŻKA-STRONG
 (510), (511) **01** kleje przemysłowe.

(111) **183810** (220) 2004 04 30 (210) 280242
 (151) 2006 11 07 (441) 2004 08 09
 (732) „SALON MODY MĘSKIEJ-MANAGER” Sp. z o.o., Poznań, PL.
 (540)



Kolor znaku: szary, złoty
 (531) 27.5.1, 29.1.12
 (510), (511) **25** odzież męska.

(111) **183811** (220) 2000 06 26 (210) 220401
 (151) 2006 03 24
 (732) Plantarol Spółka z ograniczoną odpowiedzialnością, Klęka, PL.
 (540) vitax foods
 (510), (511) **05** leki ziołowe, lecznicze herbaty ziołowe, mieszanki ziołowe, **30** kawa, herbata, herbaty owocowe, herbaty aromatyzowane, kakao, cukier, ryż, tapioka, sago, mąka i preparaty zbożowe, chleb, ciasta, wyroby piekarnicze, cukiernicze, ciastka, wafle, słodycze, cukierki, czekolada, lody, miód, proszki do pieczenia, drożdże, sól, musztarda, ocet, ziołowe przyprawy kuchenne, przyprawy korzenne, ekstrakty jarzynowe, aromaty, budynie, bita śmietana, napoje na bazie czekolady, kakao, kasze spożywcze, sosy, (z wyjątkiem sosów do sałat), majonezy, potrawy na bazie mąki, makarony, płatki owsiane, pasztety, pierożki, pizze, słodziki naturalne, mąka ziemniaczana, gumy do żucia, **31** produkty rolne, ogrodnicze, leśne, owoce, warzywa, rośliny, kwiaty, zioła, nasiona, **32** piwo, wody mineralne niegazowane, wody gazowane, napoje bezalkoholowe, napoje owocowe, soki warzywne, środki do produkcji napojów, napoje musujące, syropy do napojów, wyciągi z owoców bezalkoholowe, lemoniady, esencje do produkcji napojów, soki owocowe, koktajle bezalkoholowe, pastylki, proszki do produkcji napojów musujących, woda sodowa, **35** świadczenie usług i pomoc w zarządzaniu, organizacji działalności gospodarczej, produkcji dla przedsiębiorstw zajmujących się produkcją leków ziołowych, leczniczych herbat ziołowych, przedsiębiorstw zajmujących się produkcją produktów spożywczych, marketing, **40** przerób i konfekcjonowanie owoców, herbat, ziół, produktów spożywczych, **42** badania naukowe w dziedzinie biologii, badania i udoskonalenia nowych produktów związanych z działalnością Spółki oraz ich wdrażanie.

(111) **183812** (220) 2002 08 08 (210) 253844
 (151) 2006 03 13 (441) 2003 02 10
 (732) Trzewiczek Marek, Wiluś Ludwik, Zakład Usługowo-Produkcyjny „TWK”, Gliwice, PL.
 (540)



Kolor znaku: czerwony, czarny, biały
 (531) 26.1, 27.5, 29.1
 (510), (511) **40** spalanie odpadów poprodukcyjnych, usługi w zakresie recyklingu i utylizacji odpadków.

(111) **183813** (220) 2002 10 15 (210) 256308
 (151) 2005 11 07 (441) 2003 04 22

(732) „GRZEŚMLECZ” Spółka Akcyjna, Bielsko-Biała, PL.
(540)



Kolor znaku: żółty, brązowy, biały, czerwony, czarny
(531) 8.3, 11.1, 27.5, 29.1
(510), (511) **29** sery.

(111) **183814** (220) 2002 11 12 (210) 257325
(151) 2005 11 16 (441) 2003 05 19
(732) „ALIAN” Spółka Akcyjna, Ostrów Wielkopolski, PL.
(540)



Kolor znaku: biały, złoty, żółty, pomarańczowy, czerwony, czarny
(531) 3.4, 25.1, 27.5, 29.1
(510), (511) **33** napoje alkoholowe, wina.

(111) **183815** (220) 2002 12 16 (210) 258872
(151) 2005 12 09 (441) 2003 06 30
(732) Przedsiębiorstwo Farmaceutyczne LEK-AM Spółka z o.o.,
Zakroczym, PL.
(540)



Kolor znaku: ciemnoniebieski, jasnoniebieski, biały, żółty
(531) 26.11, 27.5, 29.1
(510), (511) **05** produkty farmaceutyczne, leki.

(111) **183816** (220) 2003 01 24 (210) 260212
(151) 2006 03 08 (441) 2003 07 28
(732) „PRIMA MODA” Spółka z ograniczoną odpowiedzialnością,
Wrocław, PL.

(540)



Kolor znaku: czarny, szary, biały, czerwony

(531) 25.5.1, 27.5.1, 29.1.12

(510), (511) **03** pasty do butów, obuwia i skór, środki do nadawania połysku, preparaty kosmetyczne i środki do konserwacji skór i wyrobów skórzanych, wosk szewski, **18** pasy i paski skórzane, teczki, torby i torebki skórzane, **25** środki antypoślizgowe do butów, buty, boty, botki, kalosze, sandały, obcasy i napiętki do butów, obuwie, obuwie plażowe i sportowe, cholewki, czubki, paski, wkładki, prawidła, sznurawadła, środki antypoślizgowe do obuwia, pantofle, paski do odzieży, pończochy, pończochy wchłaniające pot, napiętki do pończoch, rajstopy, rajzuzy, leginsy, skarpetki.

(111) **183817** (220) 2004 04 30 (210) 280250
(151) 2006 11 10 (441) 2004 08 09
(732) Przedsiębiorstwo Handlowe i Produkcyjne „SINAH”
Sp. z o.o., Kraków, PL.
(540)



Kolor znaku: ciemnoniebieski, błękitny, biały, złoty, czerwony, granatowy

(531) 1.5.1, 26.11.1, 27.5.1, 29.1.13

(510), (511) **36** nieruchomości: obrót, pośrednictwo, zarządzanie w imieniu klienta nieruchomościami, pośrednictwo finansowe, pomoc w pozyskiwaniu środków finansowych, działalność ubezpieczeniowa, **37** usługi budowlane związane ze wznoszeniem i generalnym wykonawstwem obiektów różnych typów oraz ich całkowitym wykończeniem, usługi w zakresie wykonywania instalacji: technologicznych, elektrycznych, teletechnicznych, centralnego ogrzewania, wentylacyjnych, gazowych, nadzór budowlany, serwis naprawczy: maszyn, urządzeń elektrycznych i elektronicznych, pojazdów, układanie nawierzchni drogowych, wynajem sprzętu budowlanego i burzącego, **40** obróbka metali i nakładanie powłok na metale, obróbka mechaniczna elementów metalowych, **43** hotele, motele, restauracje, placówki gastronomiczne, bary, catering.

(111) **183818** (220) 2004 04 30 (210) 280264
(151) 2006 11 10 (441) 2004 08 09
(732) Przedsiębiorstwo Wielobranżowe „HI-FI EXCLUSIVE” Aleksy,
Krzysztof, Damian Siudziński Spółka Jawna, Gniezno, PL.
(540)



Kolor znaku: niebieski, biały

(531) 27.5.1, 29.1.4

(510), (511) **09** urządzenia do rejestracji i odtwarzania dźwięku i obrazu, urządzenia dydaktyczne, ekrany projekcyjne, głośniki, aparaty projekcyjne, aparaty fotograficzne, odbiorniki radiowe i telewizyjne, kamery filmowe, komputery, **15** instrumenty muzyczne, elektroniczne instrumenty muzyczne, **41** usługi związane z organizowaniem i obsługą dyskoteki, wypożyczanie aparatów i sprzętu radiowo telewizyjnego, organizacja i obsługa kongresów, seminariów, sympozjów, wypożyczanie aparatury oświetleniowej i nagłośnieniowej, udostępnienie aparatury do karaoke.

(111) **183819** (220) 2004 05 04 (210) 280266
 (151) 2006 11 10 (441) 2004 08 09
 (732) Adamek Łukasz Piotr, Kraków, PL.
 (540)



Kolor znaku: biały, zielony, niebieski
 (531) 26.4.2, 26.4.9, 27.5.1, 29.1.14
 (510), (511) **44** opieka zdrowotna.

(111) **183820** (220) 2004 05 04 (210) 280313
 (151) 2006 11 07 (441) 2004 08 09
 (732) Piotr Łukasz Adamek, Kraków, PL.
 (540)



Kolor znaku: biały, zielony, niebieski
 (531) 26.4.2, 26.4.9, 27.5.1, 29.1.14
 (510), (511) **44** opieka zdrowotna.

(111) **183821** (220) 2004 05 06 (210) 280449
 (151) 2006 12 22 (441) 2004 08 09
 (732) Lifestyles International Holdings Corporation, Sandys, BM.
 (540) Nutria
 (510), (511) **05** dietetyczne dodatki fitoodżywcze składające się z wyciągów owocowych i warzywnych z witaminami i minerałami.

(111) **183822** (220) 2004 05 06 (210) 280454
 (151) 2006 12 28 (441) 2004 08 09
 (732) AUDIO COLOR Marek Dąbrowski, Maciej Wiśniewski
 Spółka Jawna, Warszawa, PL.
 (540)

AUDIO COLOR

Kolor znaku: czerwono-różowy, czerwono-pomarańczowy, pomarańczowy, żółty, zielony, niebieski, granatowy, fioletowy
 (531) 27.5.1, 29.1.15
 (510), (511) **09** domowe urządzenia elektryczne oraz części do nich, w tym anteny, aparaty telefoniczne, dyktafony, dzwonki, gongi, lokówki, lutownice, żelazka, baterie, akumulatory, urządzenia do ładowania akumulatorów, termoregulatory sprzęt elektroinstalacyjny, taki jak rozgałęźniki, wtyczki, gniazda, wyłączniki, przyciski, transformatory, przewody elektryczne, akustyczne, telefoniczne, przedłużacze, głośniki, gry telewizyjne, odbiorniki audio, video, urządzenia do odtwarzania dźwięku, odtwarzacze płyt kompaktowych, taśmy magnetyczne, taśmy video, **35** zgrupowanie na rzecz osób trzecich towarów wymienionych w wykazie, pozwalające nabywcy oglądać i kupować je, **37** usługi w zakresie montażu, napraw i konserwacji urządzeń elektrycznych i elektronicznych.

(111) **183823** (220) 2004 05 07 (210) 280459
 (151) 2007 01 03 (441) 2004 08 09

(732) Przedsiębiorstwo „POLMOS” Białystok Spółka Akcyjna, Białystok, PL.
 (540)



Kolor znaku: biały, czarny, czerwony, złoty, srebrny, fioletowy, różowy, niebieski, zielony
 (531) 4.3.1, 9.1.10, 24.5.7, 24.9.3, 25.1.15, 27.5.1, 29.1.15
 (510), (511) **33** napoje alkoholowe.

(111) **183824** (220) 2004 12 07 (210) 288542
 (151) 2006 09 27 (441) 2005 03 21
 (732) KNOCKOUT MANAGEMENT Bartłomiej Cymanek, Wrocław, PL.
 (540) One Way
 (510), (511) **25** apaszki, bluzy, bluzki, nakrycia głowy, czapki, kapelusze, garnitury, kąpielówki, kombinezony, koszule męskie, konfekcja odzieżowa, kostiumy, krawaty, kurtki, marynarki, obuwie, odzież ze skóry i z imitacji skóry, okrycia wierzchnie, paski, płaszcze, pulowery, rękawiczki, spodnie, spodenki, spódnice, suknie, swetry, szale, szelki, ubrania wierzchnie.

(111) **183825** (220) 2004 12 07 (210) 288543
 (151) 2006 10 04 (441) 2005 03 21
 (732) KNOCKOUT MANAGEMENT Bartłomiej Cymanek, Wrocław, PL.
 (540)



(531) 24.15.11
 (510), (511) **25** apaszki, bluzy, bluzki, nakrycia głowy, czapki, kapelusze, garnitury, kąpielówki, kombinezony, koszule męskie, konfekcja odzieżowa, kostiumy, krawaty, kurtki, marynarki, obuwie, odzież ze skóry i z imitacji skóry, okrycia wierzchnie, paski, płaszcze, pulowery, rękawiczki, spodnie, spodenki, spódnice, suknie, swetry, szale, szelki, ubrania wierzchnie.

(111) **183826** (220) 2004 12 07 (210) 288544
 (151) 2006 09 27 (441) 2005 03 21
 (732) KNOCKOUT MANAGEMENT Bartłomiej Cymanek, Wrocław, PL.
 (540)

ONE WAY

(531) 24.15.11, 27.5.1
 (510), (511) **25** apaszki, bluzy, bluzki, nakrycia głowy, czapki, kapelusze, garnitury, kąpielówki, kombinezony, koszule męskie, konfekcja odzieżowa, kostiumy, krawaty, kurtki, marynarki, obuwie, odzież ze skóry i z imitacji skóry, okrycia wierzchnie, paski, płaszcze, pulowery, rękawiczki, spodnie, spodenki, spódnice, suknie, swetry, szale, szelki, ubrania wierzchnie.

(111) **183827** (220) 2005 01 11 (210) 289778
 (151) 2006 10 02 (441) 2005 04 18

(732) SPIŻARNIA WARSZAWSKA 2002 Anna Walczyńska, Warszawa, PL.

(540) SPIŻARNIA WARSZAWSKA 2002 r.

(510), (511) **43** restauracje, bary, catering.

(111) **183828** (220) 2005 01 12 (210) 289823

(151) 2006 09 28 (441) 2005 04 18

(732) OPTIMUS Spółka Akcyjna, Nowy Sącz, PL.

(540)



Kolor znaku: czarny, szary

(531) 5.3.11, 5.3.15, 27.5.1, 29.1.6

(510), (511) **09** komputery, komputery przenośne, komputerowe urządzenia peryferyjne, drukarki komputerowe, klawiatury komputerowe, odtwarzacze multimedialne, telewizory, monitory, karty pamięci, nośniki danych.

(111) **183829** (220) 2005 01 12 (210) 289824

(151) 2006 09 28 (441) 2005 04 18

(732) OPTIMUS Spółka Akcyjna, Nowy Sącz, PL.

(540)



Kolor znaku: czarny, czerwony, zielony, niebieski

(531) 5.3.11, 5.3.15, 27.5.1, 29.1.1, 29.1.3, 29.1.4

(510), (511) **09** komputery, komputery przenośne, komputerowe urządzenia peryferyjne, drukarki komputerowe, klawiatury komputerowe, odtwarzacze multimedialne, telewizory, monitory, karty pamięci, nośniki danych.

(111) **183830** (220) 2005 01 24 (210) 290278

(151) 2006 10 03 (441) 2005 05 02

(732) SSANGYONG MOTOR COMPANY, Kyungki-do, KR.

(540)



(531) 27.5.1

(510), (511) **12** wózki inwalidzkie, silniki trakcyjne, amortyzatory zawieszenia w pojazdach, pojazdy-chłodnie, pojazdy śnieżne, wywrotki, autobusy, drabiny samochodowe (pojazdy pożarnicze), przyczepy motocyklowe boczne, samochody do zraszania, trójkołowce, wózki bębnowe do węży elastycznych, amfibie, samochody sportowe, samochody osobowe, samochody osobowe (powyżej 7 pasażerów), ambulanse, karawany, motocykle, omnibusy, pojazdy kempingowe, poduszki powietrzne (urządzenia bezpieczeństwa w samochodach), wycieraczki do szyb pojazdów, maski (kłapy) silników samochodowych, klaksony ostrzegawcze do pojazdów, pompy powietrzne (akcesoria samochodowe), bagażniki do pojazdów, antywłamaniowe alarmy do pojazdów, drzwi do pojazdów, kierunkowskazy do pojazdów, przeciwosłepieniowe urządzenia do pojazdów (za wyjątkiem części przyrządów oświetleniowych), lusterka wsteczne do pojazdów, zderzaki do pojazdów, nadwozia pojazdów, podwozia pojazdów, bagażniki na narty do samochodów, kłapy tylne (podnoszone, napędzane skrzyni ładunkowej (części pojazdów samochodowych)), pokrowce na siedzenia pojazdów, szyby przednie pojazdów, krzeselka bezpieczeństwa dla dzieci (do pojazdów), kierownice pojazdów, siedzenia do pojazdów, stopnie nadwozi pojazdów, podwozia zewnętrzne pojazdów, koła pojazdów, markizy (zasłony) samochodowe, szyby do pojazdów, drążki skrętne do pojazdów, maski (kłapy) pojazdów

samochodowych, sygnalizatory jazdy wstecz do pojazdów, zagłówki do siedzeń samochodowych, pasy bezpieczeństwa do siedzeń w pojazdach, ciężarki do wyważania kół pojazdów, obręcze kół pojazdów, szprychy kół pojazdów, pojazdy opancerzone, odśnieżarki, wózki widłowe, napinacze do szprych do kół, obręcze do piast kół, śmieciarki, wagony sypialne, samochody kempingowe, betoniarki, przyczepy samochodowe, samochody ciężarowe, błotniki, samochody dostawcze, pojazdy typu VAN, półciężarówki, pojazdy sportowo-użytkowe (SUV), przyczepy do przewozu koni i wołów, furgonetki, opony do kół pojazdów, dętki do opon, silniki Diesla do pojazdów lądowych, pasy gumowe do pojazdów lądowych, łańcuchy napędowe do pojazdów lądowych.

(111) **183831** (220) 2005 01 24 (210) 290279

(151) 2006 10 03 (441) 2005 05 02

(732) SSANGYONG MOTOR COMPANY, Kyungki-do, KR.

(540)



(531) 27.5.1

(510), (511) **12** wózki inwalidzkie, silniki trakcyjne, amortyzatory zawieszenia w pojazdach, pojazdy-chłodnie, pojazdy śnieżne, wywrotki, autobusy, drabiny samochodowe (pojazdy pożarnicze), przyczepy motocyklowe boczne, samochody do zraszania, trójkołowce, wózki bębnowe do węży elastycznych, amfibie, samochody sportowe, samochody osobowe, samochody osobowe (powyżej 7 pasażerów), ambulanse, karawany, motocykle, omnibusy, pojazdy kempingowe, poduszki powietrzne (urządzenia bezpieczeństwa w samochodach), wycieraczki do szyb pojazdów, maski (kłapy) silników samochodowych, klaksony ostrzegawcze do pojazdów, pompy powietrzne (akcesoria samochodowe), bagażniki do pojazdów, antywłamaniowe alarmy do pojazdów, drzwi do pojazdów, kierunkowskazy do pojazdów, przeciwosłepieniowe urządzenia do pojazdów (za wyjątkiem części przyrządów oświetleniowych), lusterka wsteczne do pojazdów, zderzaki do pojazdów, nadwozia pojazdów, podwozia pojazdów, bagażniki na narty do samochodów, kłapy tylne (podnoszone, napędzane skrzyni ładunkowej (części pojazdów samochodowych)), pokrowce na siedzenia pojazdów, szyby przednie pojazdów, krzeselka bezpieczeństwa dla dzieci (do pojazdów), kierownice pojazdów, siedzenia do pojazdów, stopnie nadwozi pojazdów, podwozia zewnętrzne pojazdów, koła pojazdów, markizy (zasłony) samochodowe, szyby do pojazdów, drążki skrętne do pojazdów, maski (kłapy) pojazdów samochodowych, sygnalizatory jazdy wstecz do pojazdów, zagłówki do siedzeń samochodowych, pasy bezpieczeństwa do siedzeń w pojazdach, ciężarki do wyważania kół pojazdów, obręcze kół pojazdów, szprychy kół pojazdów, pojazdy opancerzone, odśnieżarki, wózki widłowe, napinacze do szprych do kół, obręcze do piast kół, śmieciarki, wagony sypialne, samochody kempingowe, betoniarki, przyczepy samochodowe, samochody ciężarowe, błotniki, samochody dostawcze, pojazdy typu VAN, półciężarówki, pojazdy sportowo-użytkowe (SUV), przyczepy do przewozu koni i wołów, furgonetki, opony do kół pojazdów, dętki do opon, silniki Diesla do pojazdów lądowych, pasy gumowe do pojazdów lądowych, łańcuchy napędowe do pojazdów lądowych, skrzynie biegów do pojazdów lądowych, przekładnie do pojazdów lądowych, łańcuchy przekładni do pojazdów lądowych, sprzęgła do pojazdów lądowych, przetworniki momentu obrotowego do pojazdów lądowych, pasy skórzane do pojazdów lądowych, sprężyny spiralne do pojazdów, sprężyny pneumatyczne do pojazdów, resory piórowe do pojazdów, hamulce tarczowe do pojazdów, hamulce taśmowe do pojazdów, okładziny hamulcowe do pojazdów, szczęki hamulcowe dla pojazdów, łożyska dla pojazdów lądowych, sprzęgła stałe do pojazdów lądowych, czopy osi pojazdów, silniki prądu zmiennego do pojazdów lądowych, silniki prądu stałego do pojazdów lądowych, ryksze, silniki benzynowe do pojazdów lądowych, serwowmotory do pojazdów lądowych, silniki elektryczne do pojazdów lądowych.

(111) **183832** (220) 2005 01 26 (210) 290364

(151) 2006 10 16 (441) 2005 05 02

(732) SILVER SCREEN WORLD CINEMAS Spółka z o.o., Warszawa, PL.

(540)



Kolor znaku: beżowy, czerwony, pomarańczowy, czarny
(531) 11.3.1, 26.1.1, 27.5.1, 29.1.13

(510), (511) **16** materiały do pakowania z papieru lub z tworzyw sztucznych zawarte w tej klasie, opakowania z kartonu lub papieru zawarte w tej klasie, papier do pakowania, torby, worki do pakowania wszystkie z papieru lub z tworzyw sztucznych, artykuły papiernicze i biurowe zawarte w tej klasie, bielizna stołowa papierowa, obrusy i serwety papierowe, serwetki papierowe, serwetki stołowe papierowe, podstawki z papieru lub tektury pod naczynia stołowe, filtry do kawy papierowe, **21** przybory kuchenne i gospodarstwa domowego oraz pojemniki zawarte w tej klasie, pojemniki na kawę lub herbatę nie z metali szlachetnych, zastawa stołowa nie z metali szlachetnych, porcelana, fajans, filiżanki nie z metali szlachetnych, serwisy do kawy i herbaty nie z metali szlachetnych, naczynia stołowe, naczynia do picia, szklanki do napojów, kubki nie z metali szlachetnych, kubki z papieru lub z tworzyw sztucznych, talerze z papieru lub tworzyw sztucznych, pojemniki na słodycze nie z metali szlachetnych, słoje szklane, słoje szklane na ciastka, cukiernice nie z metali szlachetnych, czajniki do herbaty nie z metali szlachetnych, dzbanki, dzbanki do parzenia kawy i herbaty, ekspresy do kawy nonelektrownicze i nie z metali szlachetnych, podstawki nie z papieru i nie z tkanin pod naczynia stołowe, sitka do herbaty nie z metali szlachetnych, zaparzaczkę do herbaty nie z metali szlachetnych, imbryki nonelektrownicze, młynki do kawy ręczne, serwetniki nie z metali szlachetnych, kółka na serwetki nie z metali szlachetnych, spodki nie z metali szlachetnych, tace nie z metali szlachetnych, filtry do herbaty nie z metali szlachetnych, filtry do kawy zawarte w tej klasie, zestawy do przypraw, okładki na karty i jadłospisy, torby izotermiczne, termoizolowane pojemniki na żywność, torby ozdobne do wyrobów cukierniczych, **22** torby, worki do pakowania z materiałów tekstylnych, **30** kawa, herbata, kakao, czekolada, ekstrakty kawy, namiastki kawy, kawa nienaturalna, preparaty roślinne zastępujące kawę, substytuty kawy, aromaty kawowe, mieszanki kawy, napoje na bazie kawy, napoje na bazie herbaty, herbata mrożona, napoje na bazie czekolady, napoje na bazie kakao, napoje kawowe, kakaowe, czekoladowe z mlekiem, cukier, miód, słodziki naturalne, słodycze, wyroby cukiernicze i piekarnicze, ciasta, ciastka, kanapki, żywność na bazie mąki, gofry, naleśniki, lody spożywcze, sorbety, przyprawy, aromaty inne niż oleje esencyjne, przyprawy, aromaty i dodatki do kawy zawarte w tej klasie, lód do napojów chłodzących, prażona kukurydza (popcorn), **35** zgrupowanie na rzecz osób trzecich artykułów spożywczych w szczególności kawy, herbaty, kakao, czekolady, napojów, przypraw i dodatków do kawy, wyrobów cukierniczych, piekarniczych, słodczy, dań i wyrobów gotowych, ciast, ciastek, lodów spożywczych, pozwalające nabywcy wygodnie je oglądać i kupować w sklepie, **43** usługi zaopatrzenia w żywność i napoje, usługi świadczone przez bary, bary szybkiej obsługi, kafeterie, kawiarnie, restauracje, restauracje samoobsługowe, stołówki i inne punkty gastronomiczne.

(111) **183833** (220) 2005 02 04 (210) 290699
(151) 2006 09 18 (441) 2005 05 16
(732) LA LIDER APARTAMENT Robert Żak, Rzeszów, PL.
(540) accadia
(510), (511) **36** usługi finansowe, operacje finansowe.

(111) **183834** (220) 2005 02 11 (210) 290957
(151) 2006 09 26 (441) 2005 05 16
(732) „TAGO” Przedsiębiorstwo Przemysłu Cukierniczego Tadeusz Gołębiowski, Ciemne, PL.

(540)



Kolor znaku: biały, niebieski, żółty, czerwony, pomarańczowy, złoto-żółty, jasnobrązowy, beżowy
(531) 5.7.6, 8.1.9, 8.1.19, 25.1.15, 27.5.1, 29.1.15

(510), (511) **30** pieczywo cukiernicze trwałe, ciastka, ciasteczka, cukierki, pomadki, karmelki, drażetki, wyroby cukiernicze.

(111) **183835** (220) 2005 02 15 (210) 291144
(151) 2006 10 04 (441) 2005 05 30
(732) CERSANIT S.A., Kielce, PL.

(540) CARLA
(510), (511) **19** płytki i listwy wykładzinowe niemetalowe, płytki ceramiczne, glazura, gres, terakota.

(111) **183836** (220) 2005 02 15 (210) 291145
(151) 2006 10 04 (441) 2005 05 30
(732) CERSANIT S.A., Kielce, PL.

(540) CONGO
(510), (511) **19** płytki i listwy wykładzinowe niemetalowe, płytki ceramiczne, glazura, gres, terakota.

(111) **183837** (220) 2005 02 15 (210) 291146
(151) 2006 10 04 (441) 2005 05 30
(732) CERSANIT S.A., Kielce, PL.

(540) LAGUNA
(510), (511) **19** płytki i listwy wykładzinowe niemetalowe, płytki ceramiczne, glazura, gres, terakota.

(111) **183838** (220) 2005 02 21 (210) 291388
(151) 2006 09 19 (441) 2005 05 30
(732) PANEL SERWIS Maria Ryżyńska Sp. z o.o., Kalisz, PL.
(540)



Kolor znaku: biały, zielony i odcienie, popielaty
(531) 3.2.1, 27.5.1, 29.1.13

(510), (511) **37** sprzątanie i czyszczenie obiektów, deratyzacja, dezynfekcja, niszczenie szkodników.

(111) **183839** (220) 2005 02 21 (210) 291389
(151) 2006 09 19 (441) 2005 05 30
(732) PANEL SERWIS Maria Ryżyńska Sp. z o.o., Kalisz, PL.
(540)



(531) 3.2.1, 29.1.6
(510), (511) **37** sprzątanie i czyszczenie obiektów, deratyzacja, dezynfekcja, niszczenie szkodników.

(111) **183840** (220) 2005 03 02 (210) 291915
 (151) 2006 11 15 (441) 2005 06 13
 (732) BERLIN-CHEMIE AG, Berlin, DE.
 (540) BETAMOX
 (510), (511) **05** preparaty farmaceutyczne dla ludzi, substancje dietetyczne przystosowane do celów medycznych, **42** badania naukowe i przemysłowe, **44** opieka medyczna, opieka higieniczna oraz w zakresie pielęgnacji urody.

(111) **183841** (220) 2005 03 02 (210) 291916
 (151) 2006 11 15 (441) 2005 06 13
 (732) BERLIN-CHEMIE AG, Berlin, DE.
 (540) COLSIL
 (510), (511) **05** preparaty farmaceutyczne, substancje dietetyczne przystosowane do celów medycznych, **42** badania naukowe i przemysłowe, **44** opieka medyczna, opieka higieniczna oraz w zakresie pielęgnacji urody.

(111) **183842** (220) 2005 03 04 (210) 292010
 (151) 2006 09 18 (441) 2005 06 13
 (732) „HASTE” Firma Handlowo - Usługowa Stefan Hajn, Szczecin, PL.
 (540)



Kolor znaku: czerwony, czarny
 (531) 27.5.1, 29.1.1, 29.1.8
 (510), (511) **35** usługi reklamowe na rzecz osób trzecich, zgrupowanie na rzecz osób trzecich różnych towarów pozwalające nabywcy je oglądać i kupować w sklepach oraz hurtowniach z meblami metalowymi, sejfami, skarbcami oraz kasami, **36** usługi w zakresie pośrednictwa w obrocie nieruchomościami, **37** usługi w zakresie montażu, naprawy i konserwacji: sejfów, skarbców, kas oraz zamków.

(111) **183843** (220) 2005 03 08 (210) 292149
 (151) 2006 10 04 (441) 2005 06 13
 (732) PANEL SERWIS Maria Rzyżyńska Sp. z o.o., Kalisz, PL.
 (540) panel
 (510), (511) **37** sprzątanie i czyszczenie obiektów, deratyzacja, dezynfekcja, niszczenie szkodników.

(111) **183844** (220) 2005 03 16 (210) 292506
 (151) 2006 09 21 (441) 2005 06 27
 (732) WILBO S.A., Władysławowo, PL.
 (540)



Kolor znaku: niebieski i jego odcienie, biały, czerwony
 (531) 3.9.1, 19.3.3, 27.5.1, 29.1.15
 (510), (511) **29** tuńczyki nieżywe i przetwory rybne na bazie tuńczyka, konserwy rybne na bazie tuńczyka, konserwy rybne z warzywami na bazie tuńczyka, zupy i inne potrawy rybne na bazie tuńczyka.

(111) **183845** (220) 2005 03 16 (210) 292507
 (151) 2006 09 21 (441) 2005 06 27
 (732) WILBO S.A., Władysławowo, PL.

(540)

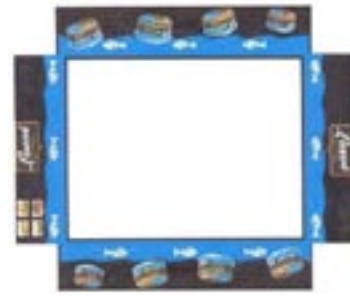

Kolor znaku: ciemnoniebieski, czarny, ciemnozłoty, biały, czerwony

(531) 3.9.1, 19.3.3, 27.5.1, 29.1.15
 (510), (511) **29** łososie nieżywe i przetwory rybne na bazie łososia, konserwy rybne na bazie łososia, konserwy rybne z warzywami na bazie łososia, zupy i inne potrawy rybne na bazie łososia.

(111) **183846** (220) 2005 03 16 (210) 292579
 (151) 2006 10 30 (441) 2005 06 27
 (732) TROPICAL, Tadeusz Ogrodnik, Chorzów, PL.
 (540) TROPICAL SEPTO SALT
 (510), (511) **01** preparaty i produkty chemiczne do stosowania w akwarystyce, sole do celów akwarystycznych, **05** produkty i preparaty weterynaryjne, preparaty biobójcze do celów akwarystycznych.

(111) **183847** (220) 2005 03 16 (210) 292580
 (151) 2006 10 30 (441) 2005 06 27
 (732) TROPICAL, Tadeusz Ogrodnik, Chorzów, PL.
 (540) TROPICAL AQUA SALT
 (510), (511) **01** preparaty i produkty chemiczne do stosowania w akwarystyce, sole do celów akwarystycznych, **05** produkty i preparaty weterynaryjne, preparaty biobójcze do celów akwarystycznych.

(111) **183848** (220) 2005 03 17 (210) 292631
 (151) 2006 10 30 (441) 2005 06 27
 (732) TROPICAL, Tadeusz Ogrodnik, Chorzów, PL.
 (540) TROPICAL CARBOLIT
 (510), (511) **01** mineralne materiały filtracyjne, ceramiczne materiały filtracyjne, mineralne i ceramiczne materiały filtracyjne w postaci kuleczek i granulek, materiały filtracyjne z węgla drzewnego, materiały filtracyjne z węgla drzewnego z zeolitem, wszystkie ww. towary do stosowania w szczególności w akwarystyce i terrarystyce, **11** urządzenia do filtrowania stosowane w akwarystyce i terrarystyce, urządzenia do filtrowania zawierające materiały filtracyjne w postaci kuleczek i granulek, urządzenia do filtrowania zawierające mineralne materiały filtracyjne, urządzenia do filtrowania zawierające ceramiczne materiały filtracyjne, urządzenia do filtrowania zawierające materiały filtracyjne z węgla drzewnego, urządzenia do filtrowania zawierające materiały filtracyjne z węgla drzewnego z zeolitem i części ww. urządzeń, wszystkie ww. towary do stosowania w szczególności w akwarystyce i terrarystyce.

(111) **183849** (220) 2005 03 17 (210) 292632
 (151) 2006 10 27 (441) 2005 06 27
 (732) TROPICAL, Tadeusz Ogrodnik, Chorzów, PL.
 (540) COCO CARB

(510), (511) **01** mineralne materiały filtracyjne, ceramiczne materiały filtracyjne, mineralne i ceramiczne materiały filtracyjne w postaci kuleczek i granulek, materiały filtracyjne z węgla drzewnego, materiały filtracyjne z węgla drzewnego z zeolitem, wszystkie ww. towary do stosowania w szczególności w akwarystyce i terrarystyce, **11** urządzenia do filtrowania stosowane w akwarystyce i terrarystyce, urządzenia do filtrowania zawierające materiały filtracyjne w postaci kuleczek i granulek, urządzenia do filtrowania zawierające mineralne materiały filtracyjne, urządzenia do filtrowania zawierające ceramiczne materiały filtracyjne, urządzenia do filtrowania zawierające materiały filtracyjne z węgla drzewnego, urządzenia do filtrowania zawierające materiały filtracyjne z węgla drzewnego z zeolitem i czę-

ści ww urządzeń, wszystkie ww towary do stosowania w szczególności w akwarystyce i terrarystyce.

(111) **183850** (220) 2005 03 17 (210) 292633

(151) 2006 10 30 (441) 2005 06 27

(732) TROPICAL, Tadeusz Ogrodnik, Chorzów, PL.

(540) TROPICAL PORO BALLS

(510), (511) **01** mineralne materiały filtracyjne, ceramiczne materiały filtracyjne, mineralne i ceramiczne materiały filtracyjne w postaci kuleczek i granulek, materiały filtracyjne z węgla drzewnego, materiały filtracyjne z węgla drzewnego z zeolitem, wszystkie ww. towary do stosowania w szczególności w akwarystyce i terrarystyce, **11** urządzenia do filtrowania stosowane w akwarystyce i terrarystyce, urządzenia do filtrowania zawierające materiały filtracyjne w postaci kuleczek i granulek, urządzenia do filtrowania zawierające mineralne materiały filtracyjne, urządzenia do filtrowania zawierające ceramiczne materiały filtracyjne, urządzenia do filtrowania zawierające materiały filtracyjne z węgla drzewnego, urządzenia do filtrowania zawierające materiały filtracyjne z węgla drzewnego z zeolitem i części ww. urządzeń, wszystkie ww. towary do stosowania w szczególności w akwarystyce i terrarystyce.

(111) **183851** (220) 2005 03 17 (210) 292634

(151) 2006 10 27 (441) 2005 06 27

(732) TROPICAL, Tadeusz Ogrodnik, Chorzów, PL.

(540) TROPICAL PORO RING

(510), (511) **01** mineralne materiały filtracyjne, ceramiczne materiały filtracyjne, mineralne i ceramiczne materiały filtracyjne w postaci kuleczek i granulek, materiały filtracyjne z węgla drzewnego, materiały filtracyjne z węgla drzewnego z zeolitem, wszystkie ww. towary do stosowania w szczególności w akwarystyce i terrarystyce, **11** urządzenia do filtrowania stosowane w akwarystyce i terrarystyce, urządzenia do filtrowania zawierające materiały filtracyjne w postaci kuleczek i granulek, urządzenia do filtrowania zawierające mineralne materiały filtracyjne, urządzenia do filtrowania zawierające ceramiczne materiały filtracyjne, urządzenia do filtrowania zawierające materiały filtracyjne z węgla drzewnego z zeolitem i części ww. urządzeń, wszystkie ww. towary do stosowania w szczególności w akwarystyce i terrarystyce.

(111) **183852** (220) 2005 03 24 (210) 292892

(151) 2006 10 16 (441) 2005 06 27

(732) HOOP S.A., Warszawa, PL.

(540) FLAP

(510), (511) **32** wody mineralne i wody gazowane oraz inne napoje bezalkoholowe, napoje owocowe i soki owocowe, syropy i inne preparaty do produkcji napojów.

(111) **183853** (220) 2005 03 25 (210) 292961

(151) 2006 10 09 (441) 2005 06 27

(732) Axel Springer Polska, Warszawa, PL.

(540)



Kolor znaku: czarny, niebieski, pomarańczowy, czerwony

(531) 2.3.25, 27.5.1, 29.1.13

(510), (511) **09** nośniki elektroniczne, **16** książki i czasopisma.

(111) **183854** (220) 2005 03 31 (210) 293149

(151) 2006 09 20 (441) 2005 07 11

(732) „AXEL SPRINGER POLSKA” Spółka z o.o., Warszawa, PL.

(540)



Kolor znaku: czerwony, czarny, biały

(531) 26.4.2, 27.5.1, 29.1.1, 29.1.8

(510), (511) **09** nośniki elektroniczne, **16** książki i czasopisma.

(111) **183855** (220) 2005 04 01 (210) 293198

(151) 2006 09 28 (441) 2005 07 11

(732) EcoWater Systems, Inc., Woodbury, US.

(540) TAPWORKS

(510), (511) **11** urządzenia i instalacje do zaopatrywania w wodę oraz instalacje sanitarne, aparatura i instalacje do zmiękczenia wody, domowe i przemysłowe instalacje do destylacji wody, domowe i przemysłowe instalacje do filtrowania wody oraz ich części, filtry do wody, domowe i przemysłowe instalacje oraz aparatura do filtrowania wody z zastosowaniem procesu osmozy odwrotnej.

(111) **183856** (220) 2005 04 01 (210) 293225

(151) 2006 09 28 (441) 2005 07 11

(732) AGROVITA BIAŁYSTOK Sp. z o.o., Białystok, PL.

(540)



Kolor znaku: biały, czarny, jasnozielony, ciemnozielony

(531) 27.5.1, 29.1.3

(510), (511) **29** przetwory warzywno-mięsne.

(111) **183857** (220) 2005 04 05 (210) 293327

(151) 2006 10 04 (441) 2005 07 11

(732) CERSANIT S.A., Kielce, PL.

(540) RODESIA

(510), (511) **19** płytki i listwy wykładzinowe niemetalowe, płytki ceramiczne, glazura, gres, terakota.

(111) **183858** (220) 2005 04 05 (210) 293328

(151) 2006 10 04 (441) 2005 07 11

(732) CERSANIT S.A., Kielce, PL.

(540) PUERTO

(510), (511) **19** płytki i listwy wykładzinowe niemetalowe, płytki ceramiczne, glazura, gres, terakota.

(111) **183859** (220) 2005 04 05 (210) 293329

(151) 2006 10 04 (441) 2005 07 11

(732) CERSANIT S.A., Kielce, PL.

(540) GUJANA

(510), (511) **19** płytki i listwy wykładzinowe niemetalowe, płytki ceramiczne, glazura, gres, terakota.

(111) **183860** (220) 2005 04 05 (210) 293330

(151) 2006 10 04 (441) 2005 07 11

(732) CERSANIT S.A., Kielce, PL.

(540) CANARIA

(510), (511) **19** płytki i listwy wykładzinowe niemetalowe, płytki ceramiczne, glazura, gres, terakota.

(111) **183861** (220) 2005 04 05 (210) 293332

(151) 2006 10 04 (441) 2005 07 11

(732) CERSANIT S.A., Kielce, PL.

(540) BRETAGNIA

(510), (511) **19** płytki i listwy wykładzinowe niemetalowe, płytki ceramiczne, glazura, gres, terakota.

(111) **183862** (220) 2004 05 10 (210) 280605
 (151) 2006 12 22 (441) 2004 08 23
 (732) „APATOR” S.A., Toruń, PL.
 (540)



Kolor znaku: czerwony, niebieski, biały
 (531) 26.4.11, 27.5.1, 29.1.1, 29.1.4
 (510), (511) **09** aparaty i urządzenia elektryczne i elektroniczne takie jak: elektryczna aparatura przeciwybuchowa dla górnictwa-zespoły transformatorowe, zestawy manewrowe, rozruszniki (wyłączniki) stycznikowe, wyłączniki zabezpieczeniowe, sterowniki rozruszników kopalnianych, zabezpieczenia upływowe, łączniki awaryjne, transformatory zasilające, przyciski sterownicze obwodów iskrobezpiecznych, elektroniczne wskaźniki działania obwodów elektrycznych, przekaźniki-statyczne nadmiarowo-prądowe z przekładnikami, czasowe, upływowe, sterownicze, termiczne, armatura wyłączników ognioszczelnych, skrzynki rozgałęźne, elektryczna aparatura dźwiękowa, stacje transformatorowe, urządzenia rozdzielczo-sterownicze, elektryczna aparatura kontrolno-sterująca, półprzewodnikowe zespoły napędowe prądu stałego i przemiennego, półprzewodnikowe zespoły rozruchowe, przemienniki częstotliwości, podzespoły elektroniczne do półprzewodnikowych zespołów napędowych, przeliczniki energii cieplnej, liczniki energii elektrycznej, przedpłatowe liczniki energii elektrycznej, systemy opomiarowania mediów energetycznych i użytkowych, przetworniki temperatury, dozowniki energii elektrycznej, energomaty, przetworniki przepływu, wodomierze, urządzenia ograniczające przepięcia, ochraniacze przed udarem napięciowym-ograniczniki przepięć w sieciach i obwodach elektrycznych, dzielniki napięcia, izolatory, elektryczna aparatura rozdzielcza i sterownicza-skrzynki bezpiecznikowe, podstawy bezpiecznikowe, łączniki krzywkowe, odłączniki, rozłączniki, przełączniki, przekaźniki, styczniki, wyłączniki samoczynne, uziemiacze, przekładniki, czujniki temperatury, dławiki, elektromagnesy, osprzęt elektroinstalacyjny, maszyny sprzedające automatycznie energię elektryczną, złącza elektryczne, **40** usługi w zakresie obróbki metali - obróbka wiórowa, cięcie laserem, obróbka plastyczna, obróbka elektroerozyjna, usługi w zakresie przetwórstwa tworzyw sztucznych, powlekanie metali - galwaniczne, lakiernicze, spawanie, lutowanie, **42** usługi konstruktorskie, ekspertyzy inżynierskie, usługi laboratoryjne w zakresie wykonywania pomiarów elektrycznych, testowanie materiałów, opracowanie programów komputerowych.

(111) **183863** (220) 2004 05 10 (210) 280607
 (151) 2006 12 22 (441) 2004 08 23
 (732) „APATOR” S.A., Toruń, PL.
 (540)



Kolor znaku: biały, czerwony, niebieski
 (531) 26.4.11, 27.5.1, 29.1.1, 29.1.4, 29.1.6
 (510), (511) **09** aparaty i urządzenia elektryczne i elektroniczne takie jak: elektryczna aparatura przeciwybuchowa dla górnictwa-zespoły transformatorowe, zestawy manewrowe, rozruszniki (wyłączniki) stycznikowe, wyłączniki zabezpieczeniowe, sterowniki rozruszników kopalnianych, zabezpieczenia upływowe, łączniki awaryjne, transformatory zasilające, przyciski sterownicze obwodów iskrobezpiecznych, elektroniczne wskaźniki działania obwodów elektrycznych,

przekaźniki-statyczne nadmiarowo-prądowe z przekładnikami, czasowe, upływowe, sterownicze, termiczne, armatura wyłączników ognioszczelnych, skrzynki rozgałęźne, elektryczna aparatura dźwiękowa, stacje transformatorowe, urządzenia rozdzielczo-sterownicze, elektryczna aparatura kontrolno-sterująca, półprzewodnikowe zespoły napędowe prądu stałego i przemiennego, półprzewodnikowe zespoły rozruchowe, przemienniki częstotliwości, podzespoły elektroniczne do półprzewodnikowych zespołów napędowych, przeliczniki energii cieplnej, liczniki energii elektrycznej, przedpłatowe liczniki energii elektrycznej, systemy opomiarowania mediów energetycznych i użytkowych, przetworniki temperatury, dozowniki energii elektrycznej, energomaty, przetworniki przepływu, wodomierze, urządzenia ograniczające przepięcia, ochraniacze przed udarem napięciowym-ograniczniki przepięć w sieciach i obwodach elektrycznych, dzielniki napięcia, izolatory, elektryczna aparatura rozdzielcza i sterownicza-skrzynki bezpiecznikowe, podstawy bezpiecznikowe, łączniki krzywkowe, odłączniki, rozłączniki, przełączniki, przekaźniki, styczniki, wyłączniki samoczynne, uziemiacze, przekładniki, czujniki temperatury, dławiki, elektromagnesy, osprzęt elektroinstalacyjny, maszyny sprzedające automatycznie energię elektryczną, złącza elektryczne, **40** usługi w zakresie obróbki metali - obróbka wiórowa, cięcie laserem, obróbka plastyczna, obróbka elektroerozyjna, usługi w zakresie przetwórstwa tworzyw sztucznych, powlekanie metali - galwaniczne, lakiernicze, spawanie, lutowanie, **42** usługi konstruktorskie, ekspertyzy inżynierskie, usługi laboratoryjne w zakresie wykonywania pomiarów elektrycznych, testowanie materiałów, opracowanie programów komputerowych.

(111) **183864** (220) 2004 05 10 (210) 280611
 (151) 2006 12 22 (441) 2004 08 23
 (732) „APATOR” S.A., Toruń, PL.
 (540)



Kolor znaku: biały, szary, czarny
 (531) 26.4.11, 27.5.1, 29.1.6, 29.1.8
 (510), (511) **09** aparaty i urządzenia elektryczne i elektroniczne takie jak: elektryczna aparatura przeciwybuchowa dla górnictwa-zespoły transformatorowe, zestawy manewrowe, rozruszniki (wyłączniki) stycznikowe, wyłączniki zabezpieczeniowe, sterowniki rozruszników kopalnianych, zabezpieczenia upływowe, łączniki awaryjne, transformatory zasilające, przyciski sterownicze obwodów iskrobezpiecznych, elektroniczne wskaźniki działania obwodów elektrycznych, przekaźniki-statyczne nadmiarowo-prądowe z przekładnikami, czasowe, upływowe, sterownicze, termiczne, armatura wyłączników ognioszczelnych, skrzynki rozgałęźne, elektryczna aparatura dźwiękowa, stacje transformatorowe, urządzenia rozdzielczo-sterownicze, elektryczna aparatura kontrolno-sterująca, półprzewodnikowe zespoły napędowe prądu stałego i przemiennego, półprzewodnikowe zespoły rozruchowe, przemienniki częstotliwości, podzespoły elektroniczne do półprzewodnikowych zespołów napędowych, przeliczniki energii cieplnej, liczniki energii elektrycznej, przedpłatowe liczniki energii elektrycznej, systemy opomiarowania mediów energetycznych i użytkowych, przetworniki temperatury, dozowniki energii elektrycznej, energomaty, przetworniki przepływu, wodomierze, urządzenia ograniczające przepięcia, ochraniacze przed udarem napięciowym-ograniczniki przepięć w sieciach i obwodach elektrycznych, dzielniki napięcia, izolatory, elektryczna aparatura rozdzielcza i sterownicza-skrzynki bezpiecznikowe, podstawy bezpiecznikowe, łączniki krzywkowe, odłączniki, rozłączniki, przełączniki, przekaźniki, styczniki, wyłączniki samoczynne, uziemiacze, przekładniki, czujniki temperatury, dławiki, elektromagnesy, osprzęt elektroinstalacyjny, maszyny sprzedające automatycznie energię elektryczną, złącza elektryczne, **40** usługi w zakresie obróbki metali -

obróbka wiórowa, cięcie laserem, obróbka plastyczna, obróbka elektroerozyjna, usługi w zakresie przetwórstwa tworzyw sztucznych, powlekanie metali - galwaniczne, lakiernicze, spawanie, lutowanie, **42** usługi konstruktorskie, ekspertyzy inżynierskie, usługi laboratoryjne w zakresie wykonywania pomiarów elektrycznych, testowanie materiałów, opracowanie programów komputerowych.

(111) **183865** (220) 2004 05 13 (210) 280702
 (151) 2006 12 27 (441) 2004 08 23
 (732) Fabryka Farb i Lakierów „ŚNIEŻKA” Spółka Akcyjna, Lubzina, PL.
 (540)



Kolor znaku: biały, czerwony, żółty, granatowy
 (531) 25.1.15, 26.2.1, 26.11.2, 27.5.1, 29.1.14
 (510), (511) **02** farby, emulsje, lakiery.

(111) **183866** (220) 2004 05 27 (210) 281255
 (151) 2007 01 03 (441) 2004 09 06
 (732) Zakłady Chemiczne „Organika-Azot” S.A., Jaworzno, PL.
 (540) MOCARZ
 (510), (511) **01** kleje do celów przemysłowych.

(111) **183867** (220) 2004 06 23 (210) 282297
 (151) 2007 01 03 (441) 2004 10 04
 (732) L.P.M. FASHION Liliana Janiak, Poznań, PL.
 (540)



Kolor znaku: czerwony, czarny
 (531) 25.7.1, 27.7.1, 29.1.12
 (510), (511) **25** mundury, odzież damska i męska: firmowa, reklamowa i robocza.

(111) **183868** (220) 2004 06 25 (210) 282449
 (151) 2006 12 29 (441) 2004 10 04
 (732) Zakład Produkcyjno-Usługowy PEGRAL Sp. z o.o., Mysłowice, PL.
 (540)



Kolor znaku: czarny, zielony
 (531) 26.4.3, 27.5.1, 29.1.3, 29.1.8
 (510), (511) **07** maszyny elektromechaniczne dla górnictwa w tym środki transportu górniczego jako maszyny, maszyny urabiające oraz ich części, obudowy i osłony maszyn górniczych oraz ich części, mechanizmy sterownicze do maszyn i silników, **09** urządzenia elektrotechniki górniczej w tym aparatura kontrolno-sterująca i urządzenia do dozowania elektrycznego, instalacje elektryczne w tym do zdalnego sterowania procesami przemysłowymi, urządzenia pomiarowe, tablice sterownicze, skrzynki złączowe, sygnalizatory, złącza elektryczne, **37** konserwacja i naprawy kopalnianych urządzeń elektrycznych, konserwacja i naprawy maszyn górniczych, instalowanie, konserwacja i naprawy górniczej aparatury kontrolno-pomiarowej oraz górniczych urządzeń sterowniczych, zakładanie oraz konserwacja instalacji elektrycznych i zdalnego sterowania w kopalniach.

(111) **183869** (220) 2004 07 06 (210) 282825
 (151) 2006 12 22 (441) 2004 10 18
 (732) S.C. Johnson & Son, Inc., Racine, US.

(540) BRISEMATIĆ
 (510), (511) **05** odświeżacze powietrza, dezodoranty do odświeżania powietrza, preparaty do oczyszczania powietrza, dezodoranty do tkanin, dezodoranty do dywanów i pomieszczeń.

(111) **183870** (220) 2004 12 07 (210) 288562
 (151) 2006 10 04 (441) 2005 03 21
 (732) Spółdzielnia Inwalidów „ELEKTRON”, Szydłowiec, PL.
 (540)



Kolor znaku: niebieski

(531) 26.1.1, 26.11.25, 29.1.4
 (510), (511) **11** grzejniki, nagrzewnice, podgrzewacze, grzejniki elektryczne, elementy grzejne, instalacje grzewcze w pojazdach, **12** mechanizmy napędowe do pojazdów lądowych, silniki do pojazdów lądowych, silniki elektryczne, silniki trakcyjne, części silników, **39** transport, **40** obróbka metali, ślusarstwo, **44** badania psychotechniczne kierowców.

(111) **183871** (220) 2004 12 27 (210) 289324
 (151) 2006 10 04 (441) 2005 04 04
 (732) Przedsiębiorstwo Turystyczne „ŁYSOGÓRY” Spółka z o.o., Kielce, PL.

(540) BALZAC
 (510), (511) **43** usługi świadczone przez hotele w zakresie zakwaterowania i noclegów, rezerwacje hotelowe, usługi gastronomiczne świadczone przez bary, kawiarnie i restauracje.

(111) **183872** (220) 2004 12 28 (210) 289359
 (151) 2006 09 26 (441) 2005 04 04
 (732) BROS s.c. Bogusława Miranowska, Piotr Miranowski, Poznań, PL.

(540) CROTO
 (510), (511) **05** środki dezynfekcyjne dla profesjonalnych ekip, preparaty do niszczenia szkodników, chwastobójcze, weterynaryjne, dezynfekcyjne.

(111) **183873** (220) 2005 01 17 (210) 289967
 (151) 2006 10 03 (441) 2005 05 02
 (732) CERSANIT S.A., Kielce, PL.

(540) VENECJA
 (510), (511) **06** metalowe akcesoria łazienkowe, listwy metalowe, **11** wyroby sanitarne z ceramiki, ceramika łazienkowa, bidety, kompaktki WC, miski ustępowe, pisuary, sedesy, płuczki ustępowe, umywalki, postumenty i półpostumenty do umywalk, baterie umywalkowe, kabiny natryskowe, brodziki, natryski, krany, armatura sanitarna, części do instalacji sanitarnych, armatura regulacyjna do przewodów i urządzeń wodnych, instalacje sanitarne, uszczelki do kranów i armatury sanitarnej, wanny łazienkowe, wyposażenie do wanien, zbiorniki do płuczek ustępowych, kabiny kąpielowe niemetalowe, **19** płytki i listwy wykładzinowe niemetalowe, płytki ceramiczne, glazura, gres, terakota, **20** meblowe wyposażenie łazienek, półki, szafki, wieszaki, lustra.

(111) **183874** (220) 2005 01 20 (210) 290132
 (151) 2006 10 04 (441) 2005 05 02
 (732) EASIPOWER (POLAND) Spółka z o.o., Warszawa, PL.

(540) INDIGO POWER
 (510), (511) **18** skóra i imitacje skóry oraz towary wytworzone z tych materiałów, skórzane nici, rzemienie, paski, bicze, portfele, portmonetki, sakiewki, teczki, aktówki, torby, torby sportowe ogólnego użytku, torebki, chlebaki, plecaki, artykuły do pakowania bagażu,

drobne artykuły skórzane, kieszonkowe portmonetki i portfeliki, pokrowce na klucze, torby na zakupy, torebki przytraczone do pasów lub zespolone z paskiem, kuferki na kosmetyki, nesesery, kufry, walizy, walizki, torby podróżne, torby wielofunkcyjne, tornistry, wyroby rymarskie, parasole, parasolki, laski - wszystkie wyżej wymienione towary zawarte w tej klasie, **25** odzież, stroje, ubiory, garnitury, spodnie, koszule, wdzianka, dodatki do odzieży nie ujęte w innych klasach, kostiumy, suknie, sukienki, spódnice, bluzki, koszule, okrycia wierzchnie, bielizna dzienna, nocna i kąpielowa (odzież), ubiory sportowe i rekreacyjne, obuwie, wyściółki i wkładki do butów, okrycia dla stóp, szaliki, apaszki, chusty, nakrycia głowy.

(111) **183875** (220) 2005 02 07 (210) 290808
(151) 2006 10 16 (441) 2005 05 16
(732) Badaro Investments B.V., Amsterdam, NL.
(540) XennaFix
(510), (511) **05** leki dla celów medycznych, środki przeczyszczające i regulujące.

(111) **183876** (220) 2005 02 14 (210) 291141
(151) 2006 10 04 (441) 2005 05 30
(732) PPH AWA Sp. z o.o., Warszawa, PL.
(540)



Kolor znaku: pomarańczowy, ecru

(531) 27.5.1, 29.1.1
(510), (511) **18** aktówki, dyplomaty, walizki, torby podróżne, torby turystyczne, torebki, teczki, plecaki, portfele, portmonetki, parasole, parasolki, parasole przeciwsłoneczne, pokrowce na parasole, skórzane paski, etui skórzane, etui skórzane na długopisy, etui skórzane na wizytówki, etui skórzane na okulary, **24** tekstylia i wyroby włókiennicze nie ujęte w innych klasach, ręczniki tekstylne, flagi, chorągiewki, **25** odzież, ubrania, odzież wierzchnia damska, męska i dziecięca, bielizna, galanteria odzieżowa, odzież sportowa, odzież gimnastyczna i sportowa, skarpety, rękawiczki, kostiumy kąpielowe, pidżamy, ubiory plażowe, koszule nocne, szlafroki, nakrycia głowy, obuwie, obuwie sportowe i plażowe, bandany na szyję, **26** opaski do włosów, koronki, hafty, wstążki i sploty, **28** rękawice sportowe, ochraniacze jako artykuły sportowe, torby sportowe.

(111) **183877** (220) 2005 02 21 (210) 291406
(151) 2006 09 21 (441) 2005 05 30
(732) BROS SPÓŁKA JAWNA B.P. MIRANOWSCY, Poznań, PL.
(540) HUNTERBOX OSCAR
(510), (511) **05** środki dezynfekcyjne dla profesjonalnych ekip, preparaty do niszczenia szkodników, chwastobójcze, weterynaryjne, dezynfekcyjne, **21** karmniki i pułapki na myszy oraz szczury.

(111) **183878** (220) 2005 02 21 (210) 291407
(151) 2006 09 21 (441) 2005 05 30
(732) BROS S.C. Bogusława Miranowska, Piotr Miranowski, Poznań, PL.
(540) BAITBOX LIMA
(510), (511) **05** środki dezynfekcyjne dla profesjonalnych ekip, preparaty do niszczenia szkodników, chwastobójcze, weterynaryjne, dezynfekcyjne, **21** karmniki i pułapki na myszy oraz szczury.

(111) **183879** (220) 2005 02 21 (210) 291408
(151) 2006 09 21 (441) 2005 05 30
(732) BROS Spółka Jawna B.P. Miranowscy, Poznań, PL.
(540) BAITBOX ECHO
(510), (511) **05** środki dezynfekcyjne dla profesjonalnych ekip, preparaty do niszczenia szkodników, chwastobójcze, weterynaryjne, dezynfekcyjne, **21** karmniki i pułapki na myszy oraz szczury.

(111) **183880** (220) 2005 02 21 (210) 291409
(151) 2006 09 21 (441) 2005 05 30

(732) BROS SPÓŁKA JAWNA B.P. MIRANOWSCY, Poznań, PL.

(540) BAITBOX CHARLIE

(510), (511) **05** środki dezynfekcyjne dla profesjonalnych ekip, preparaty do niszczenia szkodników, chwastobójcze, weterynaryjne, dezynfekcyjne, **21** karmniki i pułapki na myszy oraz szczury.

(111) **183881** (220) 2000 02 25 (210) 214321
(151) 2003 07 04

(732) BELLA-PLAST s.c. Przemysław Jastrzębski, Wiesław Marczak, Wesoła, PL.
(540)



Kolor znaku: czerwony, czarny

(531) 27.5, 29.1

(510), (511) **17** folie do stosowania w rolnictwie, folie inne niż do pakowania, materiały do pakowania i wypychania, podkładki, tworzywa uniemożliwiające promieniowanie cieplne, taśmy izolacyjne, taśmy samoprzylepne, taśmy uszczelniające do drzwi i okien, uszczelki, przewody giętkie, **19** dachówki, przewody do drenażu, folie i płyty do znakowania dróg, znaki drogowe, drogowe barierki bezpieczeństwa, kształtki rurowe rozgałęzieniowe, przewody ciśnieniowe, przewody wodociągowe, rury spustowe, rynny dachowe, szyny winylowe, wykładziny, listwy, listwy boazerijne, futryny do drzwi, ramy do okien, **20** zamknięcia do butelek, drabinki, zawory do przewodów, osprzęt do drzwi, karty-klucze (nie kodowane), kołki do ścian, kraty ochronne, osprzęt do mebli, ozdoby z tworzyw sztucznych do artykułów spożywczych, palety transportowe, pojemniki do pakowania, profile do ram obrazów, karnisze do zasłon, klapy, haki, zaciski do mocowania kabli do rur.

(111) **183882** (220) 2001 03 01 (210) 232384
(151) 2006 02 07

(732) AUSTROPOL-AQUA Spółka z o.o., Strzeszów, PL.
(540)



Kolor znaku: niebieski i odcienie

(531) 1.15, 7.5, 27.5, 29.1

(510), (511) **32** woda źródłana, soki naturalne.

(111) **183883** (220) 2002 02 18 (210) 246598
(151) 2006 04 27 (441) 2002 08 26

(732) ASTORIA ZONE Spółka z o.o., Warszawa, PL.
(540)



Kolor znaku: czerwony, czarny

(531) 26.1, 27.5, 29.1

(510), (511) **16** książki, kalendarze, materiały piśmienne, pióra, długopisy, **18** plecaki, torby, portfele, tornistry, wszystkie wyżej wy-

mienione towary z tworzyw sztucznych, **25** artykuły gimnastyczne, sprzęt sportowy, wyżej wymienione towary nie zawarte w innych klasach, **28** odzież z tworzyw naturalnych i sztucznych, odzież skórzana, bielizna, nakrycia głowy, obuwie.

(111) **183884** (220) 2002 05 07 (210) 250078
 (151) 2005 08 04 (441) 2002 11 18
 (732) Polskie Wydawnictwo Rolnicze Spółka z o.o., Poznań, PL.
 (540)



Kolor znaku: niebieski, złoto-żółty

(531) 15.1, 27.5, 29.1
 (510), (511) **16** książki, czasopisma, **35** reprodukcja dokumentacji, badania rynku, reklama prasowa, radiowa, telewizyjna, **41** nadzór, organizacja i przeprowadzanie konkursów.

(111) **183885** (220) 2002 05 07 (210) 250079
 (151) 2005 08 04 (441) 2002 11 18
 (732) Polskie Wydawnictwo Rolnicze Spółka z o.o., Poznań, PL.
 (540)

ZŁOTY KŁOS

Kolor znaku: żółty

(531) 27.5, 29.1
 (510), (511) **16** książki, czasopisma, **35** reprodukcja dokumentacji, badania rynku, prowadzenie akcji reklamowych, **41** nadzór, organizacja i przeprowadzanie konkursów.

(111) **183886** (220) 2002 07 12 (210) 252768
 (151) 2006 08 31 (441) 2003 01 13
 (732) „TRAFFIC CLUB” Jerzy Kowalewski, Warszawa, PL.
 (540) traffic club

(510), (511) **09** urządzenia i aparaty oraz przyrządy do rejestracji i odtwarzania obrazu i dźwięku, nagrane taśmy i kasety audio i video, nagrania dźwiękowe i audiowizualne, kasety, płyty, dyski kompaktowe, dyskietki, kasety cyfrowe, analogowe, płyty DVD, płyty CD, komputerowe gry telewizyjne, kasety i dyski audio-video z grami komputerowymi, **16** papier i artykuły papiernicze, publikacje drukowane, dzienniki, czasopisma, książki, broszury, periodyki, kalendarze, gazety, katalogi, koperty, obrazy, notesy, kartki okolicznościowe, papeteria, galanteria papiernicza, materiały piśmienne, artykuły biurowe, **35** agencja reklamowa, prowadzenie reklamy i promocji osób trzecich, badanie rynku i opinii publicznej, pośrednictwo handlowe w ramach agencji importowo-eksportowej, prowadzenie negocjacji handlowych, organizacja wystaw handlowych i reklamowych, usługi polegające na zarządzaniu informacjami związanymi z biznesem, zwłaszcza usługi serwisów i informacji umieszczane i wykorzystywane za pośrednictwem Internetu w zakresie wskazanych wyżej usług, **41** usługi w zakresie prowadzenia klubów książki, organizowanie spotkań klubowych, towarzyskich, konferencji, szkoleń, seminariów, publikowanie książek, wypożyczanie książek, wypożyczanie kaset wideo, wypożyczanie płyt kompaktowych, organizowanie działalności rozrywkowej, usługi gier interaktywnych w czasie realnym, usługi organizowania gier on-line za pośrednictwem Internetu, **43** usługi w zakresie prowadzenia działalności gastronomicznej.

(111) **183887** (220) 2002 07 12 (210) 252771
 (151) 2006 08 31 (441) 2003 01 13

(732) „TRAFFIC CLUB” Jerzy Kowalewski, Warszawa, PL.

(540) traffic media
 (510), (511) **09** urządzenia i aparaty oraz przyrządy do rejestracji i odtwarzania obrazu i dźwięku, nagrane taśmy i kasety audio i video, nagrania dźwiękowe i audiowizualne, kasety, płyty, dyski kompaktowe, dyskietki, kasety cyfrowe, analogowe, płyty DVD, płyty CD, komputerowe gry telewizyjne, kasety i dyski audio-video z grami komputerowymi, **16** papier i artykuły papiernicze, publikacje drukowane, dzienniki, czasopisma, książki, broszury, periodyki, kalendarze, gazety, katalogi, koperty, obrazy, notesy, kartki okolicznościowe, papeteria, galanteria papiernicza, materiały piśmienne, artykuły biurowe, **35** agencja reklamowa, prowadzenie reklamy i promocji osób trzecich, badanie rynku i opinii publicznej, pośrednictwo handlowe w ramach agencji importowo-eksportowej, prowadzenie negocjacji handlowych, organizacja wystaw handlowych i reklamowych, usługi polegające na zarządzaniu informacjami związanymi z biznesem, zwłaszcza usługi serwisów i informacji umieszczane i wykorzystywane za pośrednictwem Internetu w zakresie wskazanych wyżej usług, **41** usługi w zakresie prowadzenia klubów książki, organizowanie spotkań klubowych, towarzyskich, konferencji, szkoleń, seminariów, publikowanie książek, wypożyczanie książek, wypożyczanie kaset wideo, wypożyczanie płyt kompaktowych, organizowanie działalności rozrywkowej, usługi gier interaktywnych w czasie realnym, usługi organizowania gier on-line za pośrednictwem Internetu, **43** usługi w zakresie prowadzenia działalności gastronomicznej.

(111) **183888** (220) 2002 07 24 (210) 253266
 (151) 2006 10 24 (441) 2003 01 27
 (732) Floramedia Group B.V., DC Wormerveer, NL.
 (540) Floramedia

(510), (511) **09** magnetyczne nośniki danych, nośniki do nagrywania obrazu i dźwięku, nośniki danych do odtwarzania dźwięku i obrazów, oprogramowanie komputerowe, płyty kompaktowe, CD-ROMy, naświetlone filmy, **16** druki, fotografie, kolorowe obrazy, materiały do pakowania z papieru i tektury, **35** udostępnianie baz danych, **38** usługi telekomunikacyjne, dostarczanie informacji drogą internetową, usługi świadczone przez providerów w trybie on-line, mianowicie gromadzenie, dostarczanie i przekazywanie informacji, obrazów, rysunków i tekstów, oraz elektroniczny odbiór zamówień na towary.

(111) **183889** (220) 2002 09 23 (210) 255371
 (151) 2006 09 04 (441) 2003 03 24
 (732) „TRAFFIC CLUB” Jerzy Kowalewski, Warszawa, PL.
 (540)



(531) 26.4, 27.5

(510), (511) **09** urządzenia i aparaty oraz przyrządy do rejestracji i odtwarzania obrazu i dźwięku, nagrane taśmy i kasety audio i video, nagrania dźwiękowe i audiowizualne, kasety, płyty, dyski kompaktowe, dyskietki, kasety cyfrowe, analogowe, płyty DVD, płyty CD, komputerowe gry telewizyjne, kasety i dyski audio-video z grami komputerowymi, **16** papier i artykuły papiernicze, publikacje drukowane, dzienniki, czasopisma, książki, broszury, periodyki, kalendarze, gazety, katalogi, koperty, obrazy, notesy, kartki okolicznościowe, papeteria, galanteria papiernicza, materiały piśmienne, artykuły biurowe, **35** agencja reklamowa, prowadzenie reklamy i promocji osób trzecich, badanie rynku i opinii publicznej, pośrednictwo handlowe w ramach agencji importowo-eksportowej, prowadzenie negocjacji handlowych, organizacja wystaw handlowych i reklamowych, usługi polegające na zarządzaniu informacjami związanymi z biznesem, zwłaszcza usługi serwisów i informacji handlowej umieszczane i wykorzystywane za pośrednictwem Internetu w zakresie wskazanych

wyżej towarów oraz usług z nimi związanych, **41** usługi w zakresie prowadzenia klubów książki, organizowanie spotkań klubowych, towarzyskich, konferencji, szkoleń, seminariów, publikowanie książek, wypożyczanie książek, wypożyczanie kaset wideo, wypożyczanie płyt kompaktowych, organizowanie działalności rozrywkowej, usługi gier interaktywnych w czasie realnym, usługi organizowania gier on-line za pośrednictwem Internetu, **43** usługi w zakresie prowadzenia działalności gastronomicznej.

(111) **183890** (220) 2002 10 21 (210) 256508
(151) 2006 03 15 (441) 2003 04 22

(732) Stowarzyszenie Naukowo-Techniczne Inżynierów i Techników Przemysłu Spożywczego, Warszawa, PL.
(540) SITSPOŻ KRAJOWA RADA GORZELNICTWA I PRODUKCJI BIOPALIW

(510), (511) **16** dzienniki, czasopisma, periodyki, prospekty, książki, plakaty, kalendarze, **35** usługi agencji reklamowych z wykorzystaniem wszystkich metod słownych, dźwiękowych, audiowizualnych i multimedialnych, produkcja reklam, organizacja wystaw, targów, kongresów, konferencji, szkoleń i konkursów w celach marketingowych i handlowych, badanie rynku i opinii publicznej, doradztwo w zakresie prowadzenia i zarządzania działalnością gospodarczą, **36** ubezpieczenia, informacje i doradztwo w sprawie ubezpieczeń, wycena, dzierżawa i administrowanie nieruchomościami, usługi agencji nieruchomości, **41** usługi wydawnicze, fotograficzne, filmowe, audiowizualne, multimedialne, organizowanie konkursów, seminariów, konferencji i kongresów, wystaw i targów w celach kulturalnych i edukacyjnych, koncertów muzycznych, rozrywkowych, artystycznych, kulturalnych, imprez sportowych i rekreacyjnych, tłumaczenia, **42** badania, analizy i ekspertyzy techniczne, chemiczne, biologiczne, bakteriologiczne, w dziedzinie mechaniki, doradztwo w zakresie ochrony środowiska, własności intelektualnej, usługi w zakresie projektowania technicznego, testowanie materiałów, pojazdów, kontrola jakości.

(111) **183891** (220) 2002 10 21 (210) 256509
(151) 2006 03 15 (441) 2003 04 22

(732) Stowarzyszenie Naukowo-Techniczne Inżynierów i Techników Przemysłu Spożywczego, Warszawa, PL.
(540) SITSPOŻ KRAJOWA RADA PRZETWÓRSTWA I ZAMRAŻALNICTWA OWOCÓW I WARZYW

(510), (511) **16** dzienniki, czasopisma, periodyki, prospekty, książki, plakaty, kalendarze, **35** usługi agencji reklamowych z wykorzystaniem wszystkich metod słownych, dźwiękowych, audiowizualnych i multimedialnych, produkcja reklam, organizacja wystaw, targów, kongresów, konferencji, szkoleń i konkursów w celach marketingowych i handlowych, badanie rynku i opinii publicznej, doradztwo w zakresie prowadzenia i zarządzania działalnością gospodarczą, **36** ubezpieczenia, informacje i doradztwo w sprawie ubezpieczeń, wycena, dzierżawa i administrowanie nieruchomościami, usługi agencji nieruchomości, **41** usługi wydawnicze, fotograficzne, filmowe, audiowizualne, multimedialne, organizowanie konkursów, seminariów, konferencji i kongresów, wystaw i targów w celach kulturalnych i edukacyjnych, koncertów muzycznych, rozrywkowych, artystycznych, kulturalnych, imprez sportowych i rekreacyjnych, tłumaczenia, **42** badania, analizy i ekspertyzy techniczne, chemiczne, biologiczne, bakteriologiczne, w dziedzinie mechaniki, doradztwo w zakresie ochrony środowiska, własności intelektualnej, usługi w zakresie projektowania technicznego, testowanie materiałów, pojazdów, kontrola jakości.

(111) **183892** (220) 2002 11 29 (210) 258135
(151) 2006 02 06 (441) 2003 06 02

(732) Marketing Investment Group, Wojciech Murawiec, Janki, PL.
(540)



(531) 27.1, 27.5

(510), (511) **16** papier, tektura i wyroby z tych materiałów nie ujęte w innych klasach, papierowe materiały reklamowe.

(111) **183893** (220) 2002 12 30 (210) 259309
(151) 2005 11 30 (441) 2003 07 14
(732) PUT KOMA Spółka Akcyjna, Poznań, PL.
(540)



Kolor znaku: czarny, żółty, czerwony, niebieski

(531) 24.15.1, 27.5.11, 29.1.1, 29.1.2, 29.1.4

(510), (511) **38** usługi: emisja radiowa i telewizyjna, łączność radiowa i telefoniczna, łączność poprzez sieć światłowodów, poczta elektroniczna, połączenia i trasy połączeń dla telekomunikacji, połączenia ze światową siecią komputerową za pośrednictwem telekomunikacji, przesyłanie informacji, w tym tekstowej i obrazowej przy pomocy komputera, połączenia i usługi telefoniczne, telewizja kablowa, transmisja programów telewizyjnych i radiowych, wypożyczanie modemów, wypożyczanie urządzeń do przesyłania informacji oraz urządzeń telekomunikacyjnych, **41** produkcja filmów, w tym na taśmach wideo, studia filmowe i nagrań, montaż programów radiowych i telewizyjnych.

(111) **183894** (220) 2003 02 06 (210) 260677
(151) 2005 05 30 (441) 2003 08 11

(732) MOBILEX Sp. z o.o., Łódź, PL.
(540)



Kolor znaku: biały, niebieski

(531) 18.1.19, 26.4.4, 26.4.12, 26.13.25, 27.5.1, 29.1.4

(510), (511) **10** poduszki przeciwdrożeńiowe, pionizatory, parapodia, sprzęt inwalidzki i rehabilitacyjny, **12** wózki dziecięce, wózki inwalidzkie.

(111) **183895** (220) 2006 01 12 (210) 304765
(151) 2007 01 03 (441) 2006 04 18

(732) ZAKŁADY FARMACEUTYCZNE POLPHARMA S.A., Starogard Gdański, PL.
(540) VALSA

(510), (511) **05** preparaty farmaceutyczne stosowane w nadciśnieniu tętniczym.

(111) **183896** (220) 2003 02 10 (210) 260823
(151) 2006 01 31 (441) 2003 08 11

(732) „Sanico Electronics Polska” Spółka z o.o., Warszawa, PL.
(540)



Kolor znaku: granatowy

(531) 1.15.3, 27.5.1, 29.1.4

(510), (511) **07** urządzenia do czyszczenia pod wysokim ciśnieniem, urządzenia do czyszczenia parowe, urządzenia kuchenne elektryczne, odkurzacze, **09** wideofony, **11** wentylatory elektryczne do użytku osobistego, wentylatory (klimatyzacja), urządzenia elektryczne do ogrzewania, urządzenia do chłodzenia powietrza, grzejniki elektryczne, czajniki elektryczne, kuchenki, gofrownice elektryczne, aparatura i urządzenia do oczyszczania powietrza, suszarki łazienkowe do rąk montowane przy umywalkach.

(111) **183897** (220) 2003 02 11 (210) 260837
 (151) 2006 04 05 (441) 2003 08 25
 (732) „FRISE” Jerzy Taczański, Warszawa, PL.
 (540)



Kolor znaku: biały, czerwony, czarny
 (531) 26.4.3, 26.4.22, 27.5.1, 29.1.1
 (510), (511) **20** meble, **42** usługi w zakresie projektowania mebli.

(111) **183898** (220) 2003 02 26 (210) 261507
 (151) 2006 03 20 (441) 2003 09 08
 (732) „ELPLAST BIS” Spółka z o.o., Jastrzębie Zdrój, PL.
 (540)

EL-ZIP

(531) 24.17.1, 27.5.1
 (510), (511) **26** taśmy elastyczne z zamkiem strunowym do zamknięć opakowań, zamknięcia strunowe.

(111) **183899** (220) 2003 02 26 (210) 261509
 (151) 2006 03 20 (441) 2003 09 08
 (732) „ELPLAST BIS” Spółka z o.o., Jastrzębie Zdrój, PL.
 (540)

EL-GRIP

(531) 24.17.1, 27.5.1
 (510), (511) **16** torebki do pakowania z papieru lub tworzyw sztucznych, torebki z papieru lub tworzyw sztucznych z elastycznym zamkiem strunowym, **26** taśmy elastyczne z zamkiem strunowym do zamknięć opakowań, zamknięcia strunowe.

(111) **183900** (220) 2003 03 10 (210) 262052
 (151) 2006 03 28 (441) 2003 09 22
 (732) „Onet.pl” Spółka Akcyjna, Kraków, PL.
 (540) sympatia.pl

(510), (511) **38** przesyłanie informacji tekstowej i obrazowej za pomocą komputerów, poczta elektroniczna, **42** administrowanie stronami komputerowymi, sieciowymi, **45** agencje matrymonialne, agencje pośrednictwa w zawieraniu znajomości.

(111) **183901** (220) 2003 03 31 (210) 262946
 (151) 2007 01 04 (441) 2003 10 06
 (732) Firma S&S Smiczek & Smiczek Hanna Smiczek, Bytom, PL.
 (540)



(531) 5.1.3, 27.5.1
 (510), (511) **05** środki do dezodoryzacji i odświeżania powietrza.

(111) **183902** (220) 2003 04 10 (210) 263402
 (151) 2006 02 27 (441) 2003 10 20
 (732) CONSAUDIT Sp. z o.o., Łódź, PL.
 (540)

CONSAUDIT

(531) 26.4.2, 27.5.1
 (510), (511) **35** rachunkowość, **36** analizy finansowe, doradztwo finansowe i podatkowe.

(111) **183903** (220) 2003 04 17 (210) 263737
 (151) 2006 03 30 (441) 2003 10 20
 (732) Pfizer Products Inc., Groton, US.
 (540) LIFLON

(510), (511) **05** preparaty farmaceutyczne i weterynaryjne, preparaty sanitarne do celów leczniczych, substancje dietetyczne do celów leczniczych, żywność dla niemowląt, plastry, materiały opatrunkowe, materiały do plombowania zębów, woski dentystyczne, preparaty dezynfekcyjne, preparaty do zwalczania szkodników, fungicydy, herbicydy.

(111) **183904** (220) 2003 04 29 (210) 264186
 (151) 2006 03 17 (441) 2003 11 03
 (732) „ANNABELLE” Jolanta Anna Burdun, Warszawa, PL.
 (540)



Kolor znaku: brązowy, biały
 (531) 1.1.2, 26.3.1, 26.4.8, 27.5.5, 29.1.12
 (510), (511) **25** odzież.

(111) **183905** (220) 2003 05 21 (210) 265089
 (151) 2006 05 15 (441) 2003 12 01
 (732) Spółdzielnia Ogrodniczo - Pszczelarska „Pszczółka”, Łowicz, PL.
 (540)



Kolor znaku: zielony, biały, czerwony, zielony, żółty, fioletowy
 (531) 3.13.5, 5.7.13, 27.2.7, 27.5.1, 29.1.1, 29.1.2, 29.1.3, 29.1.6
 (510), (511) **29** przetwory i półprzetwory owocowo - warzywne.

(111) **183906** (220) 2003 07 04 (210) 267030
 (151) 2006 10 30 (441) 2004 01 12
 (732) Univar N.V., Rotterdam, NL.
 (540)



(531) 26.5.1

(510), (511) **01** chemikalia do celów przemysłowych, naukowych i dla fotografii jak również mające zastosowanie w rolnictwie, ogrodnictwie i leśnictwie, nieprzetworzone żywice sztuczne, kwasy, substancje alkaliczne, półprodukty chemiczne, rozpuszczalniki, kwasy tłuszczowe, sole, substancje zapobiegające zamrażaniu, środki chłodnicze, klej i spoiwa do celów przemysłowych, płyny do odladzania, plastyfikatory, substancje powodujące gnicie, preparaty konserwujące z wyłączeniem farb i olejów, flokulanty, chemikalia do uzdatniania wody, nawozy, chemiczne dodatki paliwowe, środki powierzchniowoczynne, odczynniki do wytrawiania oraz środki do hartowania i do lutowania metali, odczynniki do wytrawiania mające zastosowanie w produkcji, oleje do konserwowania żywności, **02** farby, pokosty, lakiery, środki antykorozyjne i zabezpieczające drewno, zaprawy farbiarskie, żywice naturalne, barwniki i pigmenty, sproszkowane metale i folie metalowe dla malarzy, drukarzy, dekoratorów i artystów, **03** wybielacze, preparaty i mieszanki czyszczące, preparaty szorujące i ściernie, mydła, wyroby perfumeryjne, detergenty inne niż stosowane w procesach produkcyjnych i inne niż do celów medycznych, preparaty odtłuszczające inne niż stosowane w produkcji, olejki eteryczne, kosmetyki, lotiony do pielęgnacji włosów, preparaty do czyszczenia zębów, **04** oleje do celów przemysłowych, włączając oleje zwierzęce, oleje roślinne i oleje mineralne do celów przemysłowych, tłuszcze do celów przemysłowych i smary, mieszaniny pyłochłonne i absorbujące pyły, paliwa i środki oświetleniowe, świece, świece woskowe, świeczki - lampki nocne oraz knoty, **05** pestycydy, herbicydy, insektycydy, fungicydy, fumiganty i preparaty dezynfekcyjne, preparaty i substancje sanitarne do celów medycznych, środki chwastobójcze, środki pasożytnobójcze, **07** mechaniczne maszyny i urządzenia do magazynowania, przenoszenia lub aplikowania chemikaliów, produktów chemicznych, odpadów chemicznych, odpadów niebezpiecznych i pestycydów, części i osprzęt do wszystkich w/w towarów, **08** ręczne narzędzia, przyrządy i urządzenia do magazynowania, przenoszenia i/lub aplikacji chemikaliów, produktów chemicznych, odpadów chemicznych, odpadów niebezpiecznych oraz pestycydów, części i osprzęt do wszystkich w/w towarów, **09** komputery, systemy komputerowe, programy komputerowe, włączając programy komputerowe do celów biznesowych, przemysłowych i technicznych, magnetyczne i optyczne nośniki danych z nagranymi programami komputerowymi, części i osprzęt do wszystkich w/w towarów, **29** oleje jadalne, **35** konsultacje w zakresie organizacji i zarządzania firmami, pomoc w zarządzaniu, włączając negocjacje i załatwianie transakcji handlowych jak również pozyskiwanie kontraktów na zakup i sprzedaż chemikaliów przemysłowych i chemikaliów handlowych, zarządzanie zbiorami informatycznymi oraz kompilacja informacji w komputerowe bazy danych dla potrzeb transmisji danych gospodarczych, zarządzania sprzedażą, zarządzania zapasami oraz zarządzania finansowego, informacja handlowa dotycząca komputerów, programów komputerowych, chemikaliów, produktów chemicznych oraz odnośnych produktów, sprzedaż detaliczna chemikaliów i produktów chemicznych, informacja i doradztwo dotyczące wszystkich w/w usług, **39** dystrybucja chemikaliów przemysłowych i handlowych, produktów chemicznych i odnośnych produktów oraz odpadów chemicznych, odpadów niebezpiecznych i innych odpadów, dystrybucja na skalę hurtową oprogramowania komputerowego, sprzętu komputerowego i części komputerowych, magazynowanie i zarządzanie przemysłowymi odpadami chemicznymi, organizowanie i zarządzanie załadunkiem i dystrybucją chemikaliów przemysłowych i handlowych, produktów chemicznych i odpadów chemicznych, zarządzanie odpadami, odpadami niebezpiecznymi oraz przemysłowymi produktami chemicznymi jak również organizowanie transportu tych towarów z miejsc ich wytwarzania do wyznaczonych składowisk, transport odpadów, odpadów niebezpiecznych i przemysłowych produktów chemicznych, organizowanie i zarządzanie składowaniem chemikaliów, produktów chemicznych, odpadów chemicznych, odpadów niebezpiecznych i innych odpadów, informacja i doradztwo dotyczące wszystkich w/w usług, **40** organizowanie i zarządzanie recyklingiem, obróbką lub przetwarzaniem przemysłowych i handlowych odpadów chemicznych, odpadów niebezpiecznych i innych odpadów, recykling, obróbka materiałowa, niszczenie, spopielenie i oczyszczanie odpadów chemicznych, odpadów niebezpiecznych i innych odpadów, informacja i doradztwo dotyczące wszystkich w/w usług, **42** usługi naukowe i technologiczne oraz badania i projektowanie ich dotyczące, analizy przemysłowe i usługi badawcze, projektowanie i rozwijanie oprogramowania komputerowego, przetwarzanie danych, usługi prawne, doradztwo prawne dotyczące zarządzania, przetwarzania i recyklingu odpadów chemicznych, odpadów niebezpiecznych i innych odpadów, doradztwo w zakresie ochrony środowiska dotyczące zarządzania odpadami che-

micznymi, odpadami niebezpiecznymi i innymi odpadami, informacja i doradztwo odnoszące się do wszystkich w/w usług.

(111) **183907** (220) 2003 08 18 (210) 268702

(151) 2006 12 21 (441) 2004 02 23

(732) Firma Handlowa SARIUS Artur Mańczak, Rewa, PL.

(540) SUPERSCHLAG PLUS

(510), (511) **07** maszyny i obrabiarki stosowane w budownictwie oraz części do nich, **08** narzędzia, przyrządy ręcznie sterowane i części do nich, wiertła, dłuta, frezy, gwintownice, kielnie, kilofy, kleszcze do osadzania kołków, klucze maszynowe, krążki czepne, łomy, imadła, młotki, nożyce, obcęgi, ostrzarki, nitownice, pilniki, piły, przecinaki, punktaki, siekiery, przyrządy ręczne do szlifowania i polerowania, szczytce, śrubokręty, tarcze szlifierskie, wiertarko-frezarki.

(111) **183908** (220) 2003 08 18 (210) 268736

(151) 2006 11 09 (441) 2004 02 23

(732) Locomotiva Spółka z o.o., Warszawa, PL.

(540)



(531) 18.1.11, 27.5.1, 29.1.6

(510), (511) **16** książki, czasopisma, publikacje nie reklamowe, reprodukcje graficzne, **35** usługi reklamowe, usługi public relations, **40** usługi drukowania.

(111) **183909** (220) 2003 09 02 (210) 269328

(151) 2006 10 20 (441) 2004 03 08

(732) Groupe Envergure société par actions simplifiée, Torcy, FR.

(540)



Kolor znaku: czarny, żółty

(531) 5.5.19, 27.5.1, 29.1.12

(510), (511) **30** kawa, herbata, kakao, cukier, ryż, tapioka, sago, kawa nienaturalna, mąka i produkty zbożowe, chleb, wyroby cukiernicze i słodczyce, lody, miód, drożdże, sól, musztarda, ocet, sosy, przyprawy, lód, **39** transport, fracht (przewóz towarów), transport podróży, pakowanie, dostarczanie i składowanie towarów, organizowanie podróży i wycieczek, dystrybucja gazet, dystrybucja prądu elektrycznego, holowanie, usługi rozładunkowe, ratownictwo okrętowe, usługi magazynowania, usługi związane z parkowaniem samochodów, wypożyczanie lodówek, wynajmowanie garaży, rezerwowanie miejsc na wycieczki, rezerwacja transportu, rezerwacja miejsc na podróż, usługi osób towarzyszących podróżnym, **43** restauracje, rezerwowanie kwater, usługi barowe, usługi kawiarni, usługi restauracji, usługi barów szybkiej obsługi, usługi kafeterii, usługi stołówek, rezerwacje hotelowe, usługi hotelowe, usługi motelowe, usługi restauracji samoobsługowych.

(111) **183910** (220) 2003 10 13 (210) 271169

(151) 2006 10 04 (441) 2004 04 19

(732) CASTA Sp. z o.o., Łódź, PL.

(540)

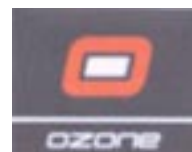

Kolor znaku: czarny, czerwony, biały

(531) 26.4.2, 27.5.4, 29.1.12

(510), (511) **18** skóra i imitacja skóry, wyroby z tych materiałów nie ujęte w innych klasach, **25** buty, odzież i nakrycia głowy, **35** usługi prowadzenia sklepu i/lub hurtowni z towarami wyżej wymienionymi.

(111) **183911** (220) 2003 10 21 (210) 271497
(151) 2006 12 21 (441) 2004 04 19

(732) Sun Microsystems, Inc., Santa Clara, US.

(540) N1

(510), (511) **09** urządzenia i przyrządy naukowe, żeglarskie, kontrolne, fotograficzne, kinematograficzne, optyczne, wagowe, pomiarowe, sygnalizacyjne, nadzorujące, do ratowania życia i do nauczania, urządzenia i przyrządy do przewodzenia, przełączania, transformowania, akumulowania, regulowania i kontrolowania elektryczności, urządzenia do nagrywania, transmisji i reprodukcji dźwięku i obrazu, magnetyczne nośniki danych, dyski do nagrywania, automaty sprzedające i mechanizmy do urządzeń uruchamianych przez wrzucenie monety, kasy sklepowe, maszyny liczące, sprzęt przetwarzający dane i komputery, **16** papier, tektura i wyroby z tych materiałów, nie zawarte w innych klasach, druki, fotografie, artykuły piśmiennicze, maszyny do pisania i sprzęt biurowy (z wyjątkiem mebli), materiały szkoleniowe i instruktażowe (z wyjątkiem aparatów), **37** usługi naprawcze, usługi instalacyjne, **41** usługi edukacyjne, usługi w zakresie zapewniania szkoleń, usługi rozrywkowe, usługi w zakresie działalności sportowej i kulturalnej, **42** usługi naukowe i technologiczne oraz usługi w zakresie badań i projektowania naukowego i technologicznego związane z nimi, usługi w zakresie analiz i badań przemysłowych, usługi w zakresie projektowania i rozwoju sprzętu i oprogramowania komputerowego.

(111) **183912** (220) 2003 10 29 (210) 271885
(151) 2007 01 16 (441) 2004 04 19

(732) Stella International Spielgeräte GmbH, Lübbecke, DE.

(540) Royal Castle

(510), (511) **09** elektrotechniczne i elektroniczne aparaty, urządzenia, przyrządy, instrumenty i maszyny (zawarte w klasie 9), automaty wykonujące usługi po uiszczeniu opłaty, automaty uruchamiane po przyjęciu monet, banknotów, bonów, kart magnetycznych, kart czipowych z mikroprocesorem, żetonów, znaczków i/lub numerków, elektryczne i elektroniczne maszyny, urządzenia i aparaty do gier, rozrywek i zabaw, automaty sportowe, automaty do gier i rozrywek, automaty do przyjmowania zakładów, wymienione automaty, maszyny, aparaty i urządzenia pracujące w sieci, mechanizmy do aparatów uruchamianych za pomocą pieniędzy wraz z łącznikami i samoinkasującymi przyrządami sterującymi, wymienione towary także w połączeniu z automatami do zabaw uruchamianymi za pomocą pieniędzy lub wartości pieniężnych, automatami do gier lub automatami sportowymi, aparaty do rozliczania automatów uruchamianych za pomocą pieniędzy, automatów zapisujących dane, drukujących dane, elektroniczne obwody drukowane, automaty do wymiany pieniędzy, żetonów, znaczków i numerków, automaty do sprzedaży Game-Card, zaopatrzone w programy odczytywane maszynowo nośniki danych do wymienionych automatów, maszyn, urządzeń i aparatów, **28** uruchamiane za pomocą pieniędzy automaty do sportu kompaktowego, kompaktowe przyrządy sportowe przewidziane do gry na małej przestrzeni, zwłaszcza elektroniczna gra w rzuty do tarczy, stołowa piłka nożna, pool-bilard, snooker, strzelnice, gry, konsole ręczne do gier elektronicznych, kasety z pamięcią lub karty z pamięcią do elektronicznych gier kieszonkowych, zabawki, urządzenia i instrumenty do gier video, nie jako urządzenia dodatkowe do telewizorów.

(111) **183913** (220) 2003 11 07 (210) 272356
(151) 2006 10 27 (441) 2004 04 19

(732) „4FUN.TV” Spółka Akcyjna, Warszawa, PL.

(540)



Kolor znaku: jasnoszary, granatowy, pomarańczowy, biały
(531) 26.4.8, 27.5.1, 29.1.13

(510), (511) **03** kosmetyki, perfumy, preparaty do makijażu, **09** urządzenia do zapisu, transmisji, odtwarzania dźwięku, obrazu i danych, urządzenia do gier działające wyłącznie z odbiornikiem telewizyjnym, okulary, sygnalizatory, akcesoria komputerowe, **14** biżuteria, breloczki, naszyjniki, **15** instrumenty muzyczne, **16** albumy, bloczki do pisania, czcionki, obwoluty, okładki papierowe na dokumenty, gazety, druki, odbitki graficzne, kalkomanie, karty muzyczne z życzeniami, komiksy, zakładki do książek, materiały piśmienne, artykuły piśmiennicze, papier do pisania, podstawki pod kufle do piwa, karty pocztowe, rysunki, zeszyty, **18** parasole, torby plażowe, plecaki, torby podróżne, torebki, **20** słomki do picia napojów, **21** otwieracze do butelek, butelki na napoje dla podróżnych, filiżanki nie z metali szlachetnych, naczynia do picia, pałeczki do koktajli, kufle do piwa, **25** bandany na szyję, bezrękawniki, bielizna, czapki, odzież z dzianiny, getry, kostiumy kąpielowe, kąpielówki, nakrycia głowy, ubiory plażowe, podkoszulki, skarpetki, paski do spodni, koszulki sportowe, obuwie sportowe, sukienki, T-shirty, **28** deskorolki, maski, narty surfingowe, narty wodne, piłki do gier, parolotnie, pluszowe zabawki, ringo, deski surfingowe, zabawki, **38** emisja telewizyjna, przesyłanie informacji tekstowej i obrazowej przez komputery, transmisja programów telewizyjnych, przekaz satelitarny, telefonia komórkowa, telewizja kablowa, **41** studia filmowe, produkcja filmowa, informacja o imprezach rozrywkowych, organizowanie konkursów, organizacja szkoleń, organizowanie loterii, nagrywanie filmów na taśmach wideo, organizowanie spektakli, pisanie scenariuszy, usługi reporterskie, rozrywka, informacja o rozrywce, telewizyjne programy rozrywkowe.

(111) **183914** (220) 2003 11 12 (210) 272533

(151) 2006 10 05 (441) 2004 04 19

(732) „MEBEL-ART” Sp. z o.o., Chróścice, PL.

(540)



Kolor znaku: czarny, zielony

(531) 27.5.1, 29.1.3

(510), (511) **07** maszyny i urządzenia oraz automaty i roboty do nanoszenia farb, klejów i powłok ochronnych, silniki do maszyn i części maszyn, narzędzia ręczne o napędzie innym niż ręczny, narzędzia i przyrządy ręczne z napędem elektrycznym, hydraulicznym, mechanicznym i pneumatycznym, **09** przyrządy pomiarowe, sygnalizacyjne, kontrolne, ratownicze, maski i odzież ochronna, **35** usługi polegające na zgrupowaniu na rzecz osób trzecich różnych towarów pozwalające nabywcy wygodnie je oglądać i kupować w sklepie i/lub hurtowni wielobranżowej, prowadzenie przedstawicielstw handlowych podmiotów zagranicznych w kraju, usługi importowo eksportowe.

(111) **183915** (220) 2003 11 17 (210) 272640

(151) 2006 11 16 (441) 2004 04 19

(732) Scandinavian Tobacco S.A., Jawornik, PL.

(540)



Kolor znaku: granatowy, czerwony, biały

(531) 27.5.5, 27.7.1, 29.1.1, 29.1.4

(510), (511) **34** wyroby tytoniowe, tytoń, tytoń fajkowy, papierosy, cygara, cygaretki, zapałki, zapalniczki, artykuły dla palących, fajki, papierośnice, popielniczki.

(111) **183916** (220) 2003 11 18 (210) 272726

(151) 2006 11 14 (441) 2004 04 19

(732) FIRMA HANDLOWO-USŁUGOWA „IMPULS” Grażyna i Maciej Wojtas, SPÓŁKA JAWNA, Limanowa, PL.

(540)



Kolor znaku: niebieski, żółty, biały

(531) 24.17.25, 27.5.1, 29.1.12

(510), (511) **06** blacha, metalowe profile budowlane, stal zbrojenio-
wa, metalowe drzwi i okna, ogrodzenia metalowe, ościeżnice meta-
lowe, rury metalowe, schody metalowe, **17** farby i lakiery izolacyj-
ne, materiały termoizolacyjne, materiały uszczelniające stosowane
w budownictwie, **19** beton, bitum, boazerie PCV, cement, budowlane
materiały ceramiczne i gipsowe do budowy ścian, drewno budowla-
ne, niemetalowe drzwi i okna, gips szpachlowy, kamień budowlany,
niemetalowe profile budowlane, ogrodzenia niemetalowe, parapety,
piasek płukany, piasek popłuczkowy, płyty gipsowo-kartonowe,
rury niemetalowe, schody niemetalowe, silikaty, klejka, smoła, wap-
no budowlane, zaprawa budowlane, żwir.

(111) **183917** (220) 2003 11 24 (210) 273008
(151) 2007 01 02 (441) 2004 04 19

(732) Przedsiębiorstwo Produkcyjno-Handlowe „INTER-PACK”

Grzegorz Mularczyk, Sowinko, PL.

(540) INTER-PACK

(510), (511) **20** palety drewniane transportowe i załadownicze, skrzy-
nie drewniane, **39** transport samochodowy, pakowanie towarów,
wynajem samochodów ciężarowych.

(111) **183918** (220) 2003 12 08 (210) 273524
(151) 2006 10 16 (441) 2004 04 19

(732) Przedsiębiorstwo Produkcji Materiałów Budowlanych

„IZOLMAT” Sp. z o.o., Gdańsk, PL.

(540) IZOLTEX

(510), (511) **01** kleje bitumiczne, **17** materiały izolacyjne, **19** bitu-
miczne pokrycia dachowe, papa termozgrzewalna.

(111) **183919** (220) 2004 01 16 (210) 275086
(151) 2006 10 04 (441) 2004 04 19

(732) Cornette Sp. z o.o., Sieradz, PL.

(540)



Kolor znaku: szary, ciemnoróżowy

(531) 27.5.1, 29.1.12

(510), (511) **25** ubrania, buty, nakrycia głowy, bielizna męska.

(111) **183920** (220) 2004 01 27 (210) 275446
(151) 2006 11 07 (441) 2004 05 04

(732) „Nova Communications Group Polska” Spółka z o.o.,

Warszawa, PL.

(540)



Kolor znaku: pomarańczowy, szary

(531) 26.1.1, 27.5.1, 29.1.12

(510), (511) **35** badania w dziedzinie działalności gospodarczej,
doradztwo specjalistyczne w sprawach działalności gospodarczej,
doradztwo w zakresie organizowania i prowadzenia działalności
gospodarczej, doradztwo w zakresie zarządzania personalnego, in-
formacja o działalności gospodarczej, rekrutacja personelu, profesjo-
nalne zarządzanie działalnością artystyczną, doradztwo w zakresie
zarządzania działalnością gospodarczą dotyczącą środków masowe-
go przekazu, **36** analizy finansowe, doradztwo w sprawach finanso-
wych, **42** analizy systemów komputerowych, doradztwo w sprawach

sprzętu komputerowego, doradztwo w zakresie własności intelektu-
alnej dotyczącej środków masowego przekazu.

(111) **183921** (220) 2004 02 04 (210) 275788
(151) 2007 01 04 (441) 2004 05 17

(732) Przedsiębiorstwo Farmaceutyczne „LEK-AM” Spółka z o.o.,

Zakroczym, PL.

(540) terпамid sr

(510), (511) **05** leki regulujące ciśnienie tętnicze stosowane w lecze-
niu schorzeń kardiologicznych.

(111) **183922** (220) 2004 02 04 (210) 275792
(151) 2007 01 04 (441) 2004 05 17

(732) Przedsiębiorstwo Farmaceutyczne „LEK-AM” Spółka z o.o.,

Zakroczym, PL.

(540) clodipid

(510), (511) **05** leki stosowane w leczeniu schorzeń kardiologicz-
nych, na układ sercowo-naczyniowy.

(111) **183923** (220) 2004 02 04 (210) 275883
(151) 2006 10 23 (441) 2004 05 17

(732) Ziolopec Sp. z o.o., Piątek Mały, PL.

(540)



Kolor znaku: zielony, brązowy, brunatny, brązowożółty

(531) 1.15.11, 7.1.4, 11.3.1, 25.1.1, 26.4.2, 29.1.15

(510), (511) **03** olejki aromatyczne, olejki eteryczne do napojów,
30 aromatyczne preparaty do żywności, aromaty inne niż oleje
esencyjne, herbata, kawa, kakao, czekolada, napoje na bazie herbaty,
napoje na bazie kawy, napoje na bazie kakao, napoje na bazie czeko-
lady, herbata mrożona, substytuty kawy, przyprawy.

(111) **183924** (220) 2004 02 06 (210) 275960
(151) 2006 10 18 (441) 2004 05 17

(732) HenDuKol P.P.H.U. Henryk Dułęba, Łódź, PL.

(540)



Kolor znaku: czerwony

(531) 27.5.1, 29.1.1

(510), (511) **07** urządzenia spawalnicze, akcesoria, osprzęt, węże
techniczne, **37** naprawa pojazdów, stacja kontroli pojazdów, **39** dys-
trybucja gazów technicznych, medycznych, spożywczych, usługi
transportowe, **40** obróbka metali, ślusarstwo, blacharstwo.

(111) **183925** (220) 2004 02 09 (210) 276002
(151) 2006 09 15 (441) 2004 05 17

(732) Liliana Otręba, Legionowo, PL.

(540) WenDo

(510), (511) **03** kosmetyki, **16** książki, artykuły papierniczne, **25** ubra-
nia, odzież na gimnastykę, czapki, nakrycia głowy, koszulka gim-
nastyczna, **32** napoje bezalkoholowe, napoje izotoniczne, piwo,
35 reklama, rozpowszechnianie materiałów reklamowych takich
jak ulotki, prospekty, druki, próbki, reklama za pośrednictwem sieci
komputerowej, **41** nauczanie, organizowanie obozów wakacyjnych,
kultura fizyczna, usługi instruktorów gimnastyki, usługi klubów
zdrowia w zakresie poprawiania kondycji, organizowanie i prowa-
dzenie seminariów, organizowanie zawodów sportowych, rozrywka,
42 usługi projektantów mody, **44** rehabilitacja dla osób maltretowa-
nych, **45** doradztwo w sprawach bezpieczeństwa.

(111) **183926** (220) 2004 02 11 (210) 276192
 (151) 2006 10 17 (441) 2004 05 17
 (732) „Gwoździej” Ewa Gwoździej, Andrzej Gwoździej - spółka
 jawna, Łapy, PL.; PPHU Import-Export „Gwoździej”, Andrzej
 Gwoździej, Supraśl, PL.
 (540)



Kolor znaku: niebieski

(531) 26.11.1, 27.5.1, 29.1.4
 (510), (511) **35** usługi sklepów i hurtowni z wyrobami włókienniczymi, wyrobami skórzanymi, odzieżą i obuwiem, doradztwo w zakresie organizowania i prowadzenia działalności gospodarczej, doradztwo specjalistyczne w sprawach działalności gospodarczej, doradztwo w zakresie organizacji i zarządzania sklepami i hurtowniami z odzieżą i obuwiem, **39** dostarczanie towarów, wypożyczanie samochodów ciężarowych, samochodowy transport towarów.

(551) wspólne prawo ochronne

(111) **183927** (220) 2004 02 16 (210) 276416
 (151) 2006 10 23 (441) 2004 05 17
 (732) „POLCAF” Sp. z o.o., Kraków, PL.
 (540) KAWA Z KOGUTKIEM

(510), (511) **30** kawa, w tym: kawa rozpuszczalna i mielona, kawa palona, kawa bezkofeinowa i zbożowa, aromaty kawowe, namiastki i ekstrakty z kawy, preparaty roślinne zastępujące kawę, substytuty kawy, napoje kawowe z mlekiem, napoje rozpuszczalne w proszku na bazie kawy i kakao, kakao, wyroby z kakao, **39** usługi w zakresie pakowania i składowania kawy, konfekcjonowanie kawy, **40** palenie kawy.

(111) **183928** (220) 2004 02 16 (210) 276419
 (151) 2006 10 23 (441) 2004 05 17
 (732) „POLCAF” Sp. z o.o., Kraków, PL.
 (540)



(531) 3.7.3, 3.7.24
 (510), (511) **30** kawa, w tym: kawa rozpuszczalna i mielona, kawa palona, kawa bezkofeinowa i zbożowa, aromaty kawowe, namiastki i ekstrakty z kawy, preparaty roślinne zastępujące kawę, substytuty kawy, napoje kawowe z mlekiem, napoje rozpuszczalne w proszku na bazie kawy i kakao, kakao, wyroby z kakao, **39** usługi w zakresie pakowania i składowania kawy, konfekcjonowanie kawy, **40** palenie kawy.

(111) **183929** (220) 2004 02 21 (210) 276683
 (151) 2006 11 10 (441) 2004 05 31
 (732) MAX AG s.c. Wojciech Patora, Agnieszka Patora, Warszawa, PL.
 (540)



(531) 27.5.1
 (510), (511) **23** przędza bawełniana, wełniana, jedwabna i z tworzyw sztucznych, **26** zamki błyskawiczne, frędzle, guziki, haftki, igły, lamówka do ubrań, blaszki z miki, hafty, artykuły pasmanteryjne,

sprzączki do ubrań i obuwia, sznury, sznurowadła, taśmy, koronki, zatrzaski, rzepy.

(111) **183930** (220) 2004 02 21 (210) 276684
 (151) 2006 11 10 (441) 2004 05 31
 (732) MAX AG s.c. Wojciech Patora, Agnieszka Patora, Warszawa, PL.
 (540)



Kolor znaku: biały, niebieski, czarny, pomarańczowy

(531) 27.5.1, 29.1.1, 29.1.4, 29.1.6, 29.1.8
 (510), (511) **23** przędza bawełniana, wełniana, jedwabna i z tworzyw sztucznych, **26** zamki błyskawiczne, frędzle, guziki, haftki, igły, lamówka do ubrań, blaszki z miki, hafty, artykuły pasmanteryjne, sprzączki do ubrań i obuwia, sznury, sznurowadła, taśmy, koronki, zatrzaski, rzepy.

(111) **183931** (220) 2006 03 07 (210) 307078
 (151) 2007 03 06 (441) 2006 06 12
 (732) P.P.H.U. OKPOL Jan Weleszczuk, Dorota Weleszczuk, Pawłów, PL.
 (540)



Kolor znaku: czerwony, biały

(531) 27.5.1, 29.1.1, 29.1.6
 (510), (511) **06** materiały budowlane metalowe, konstrukcje i wyroby metalowe zawarte w tej klasie, metalowe okna, żaluzje, osprzęt do okien, **19** materiały budowlane niemetalowe, konstrukcje niemetalowe zawarte w tej klasie, niemetalowe okna, rolety, osprzęt do okien, szkło budowlane, **35** reklama wyrobów, prowadzenie przedstawicielstw handlowych podmiotów zagranicznych w kraju, zgrupowanie na rzecz osób trzecich materiałów budowlanych metalowych, konstrukcji i wyrobów metalowych zawartych w klasie 6, metalowych okien, żaluzji, osprzętu do okien, materiałów budowlanych niemetalowych, konstrukcji niemetalowych zawartych w klasie 19, niemetalowych okien, rolet, osprzętu do okien, szkła budowlanego pozwalające nabywcy wygodnie je oglądać i kupować w sklepie, hurtowni lub supermarkecie, prowadzenie agencji importowo - eksportowych, pośrednictwo handlowe, doradztwo (fachowe) handlowe.

(111) **183932** (220) 2004 10 25 (210) 286928
 (151) 2007 02 07 (441) 2005 02 07
 (732) Plantacja nad Tanwią Spółka z o.o., Olchowiec, PL.
 (540)



(531) 1.3.19, 5.7.9, 26.4.9, 27.5.1
 (510), (511) **29** owoce, zwłaszcza borówki, porzeczki, maliny, mrożone, konserwowane, smażone, dżemy, galaretki z wymienionych owoców, **31** krzewy jagodowe, świeże owoce zwłaszcza borówki, porzeczki, maliny, **35** sprzedaż krajowa i zagraniczna krzewów jagodowych, owoców w szczególności borówek, porzeczek, malin, pośrednictwo w sprzedaży krzewów jagodowych, owoców w szczególności borówek, porzeczek, malin, **44** prowadzenie plantacji krzewów owocowych zwłaszcza krzewów jagodowych, działalność w zakresie ogrodnictwa, sadownictwa.

(111) **183933** (220) 2004 02 23 (210) 276690
 (151) 2006 10 11 (441) 2004 05 31

(732) DOJRZEWALNIA RÓŻ Ewa Panufnik, Nowa Iwiczna, PL.

(540) DOJRZEWALNIA RÓŻ

(510), (511) **16** książki, periodyki, broszury, afisze, plakaty, karty pocztowe i zawiadomień, kalendarze, **41** planowanie przebiegu, organizowanie i obsługa imprez o charakterze edukacyjnym, kulturalnym lub rozrywkowym, w tym festiwalu, spektakli, wystaw, koncertów, organizowanie i prowadzenie kursów, szkoleń, zjazdów, konferencji, publikowanie, w tym publikacja elektroniczna on-line, książek, periodyków i tekstów, innych niż teksty reklamowe, pokazy związane z kształceniem praktycznym, nagrywanie i produkcja filmów na nośnikach analogowych i cyfrowych, **44** porady psychologiczne, w tym prowadzenie grup terapeutycznych i warsztatów.

(111) **183934** (220) 2004 03 08 (210) 277399
(151) 2006 11 02 (441) 2004 06 14
(732) „ZBROJA” INTERNATIONAL TRADE Andrzej Zbroja, Wrocław, PL.
(540)



Kolor znaku: czerwony, niebieski, biały

(531) 5.5.3, 26.2.1, 29.1.1, 29.1.4

(510), (511) **18** skóra i imitacje skóry, wyroby z tych materiałów nie ujęte w innych klasach, torby, torebki, walizki, portfele, nesesery, plecaki, pasy, portmonetki, bagażniki, **25** odzież ze skóry i imitacji skóry, obuwie, nakrycia głowy.

(111) **183935** (220) 2004 03 08 (210) 277420
(151) 2006 12 22 (441) 2004 06 14
(732) Przedsiębiorstwo Handlowe „STEMA” Stefan Boczyło, Świdnica, PL.
(540)



Kolor znaku: czarny, żółty

(531) 26.4.2, 27.5.1, 29.1.2, 29.1.8

(510), (511) **20** meble biurowe, sklepowe, kuchenne i pozostałe, **35** zgrupowanie na rzecz osób trzecich różnych towarów pozwalających nabywcy oglądać je i kupować w hurtowni z gotowymi meblami biurowymi i sklepowymi, wyrobami metalowymi, porcelanowymi, ceramicznymi i szklanymi użytku domowego, tapetami i środkami czyszczącymi, maszynami i urządzeniami biurowymi, kosmetykami i artykułami toaletowymi, książkami, gazetami i artykułami piśmiennymi, artykułami użytku domowego i osobistego, sprzętem oświetleniowym, wyposażeniem biur, komputerami i sprzętem telekomunikacyjnym, wypożyczanie maszyn i urządzeń dla biur, **36** wynajmowanie nieruchomości na własny rachunek.

(111) **183936** (220) 2004 03 08 (210) 277421
(151) 2006 12 22 (441) 2004 06 14
(732) Przedsiębiorstwo Handlowe „STEMA” Stefan Boczyło, Świdnica, PL.
(540)



(531) 27.5.1

(510), (511) **20** meble biurowe, sklepowe, kuchenne i pozostałe, **35** zgrupowanie na rzecz osób trzecich różnych towarów pozwalających nabywcy oglądać je i kupować w hurtowni z gotowymi meblami biurowymi i sklepowymi, wyrobami metalowymi, porcelanowymi, ceramicznymi i szklanymi użytku domowego, tapetami i środkami czyszczącymi, maszynami i urządzeniami biurowymi, kosmetykami i artykułami toaletowymi, książkami, gazetami i artykułami piśmiennymi, artykułami użytku domowego i osobistego, sprzętem oświetleniowym, wyposażeniem biur, komputerami i sprzętem

telekomunikacyjnym, wypożyczanie maszyn i urządzeń dla biur, **36** wynajmowanie nieruchomości na własny rachunek.

(111) **183937** (220) 2004 03 19 (210) 278027
(151) 2006 10 23 (441) 2004 06 28
(732) ELITE INTERNATIONAL B.V., Schiphol-Rijk, NL.
(540)



Kolor znaku: ciemnoczerwony, żółty, pomarańczowy, biały, czarny, czerwony, granatowy, brązowy, czerwono-żółty

(531) 5.7.1, 11.3.1, 11.3.4, 26.11.1, 27.5.1, 29.1.15
(510), (511) **30** kawa.

(111) **183938** (220) 2004 03 19 (210) 278028
(151) 2006 10 23 (441) 2004 06 28
(732) ELITE INTERNATIONAL B.V., Schiphol-Rijk, NL.
(540)



Kolor znaku: brązowy, żółty, pomarańczowy, biały, czarny, czerwony, granatowy, szary, żółto-żółty

(531) 5.7.1, 11.3.1, 11.3.4, 26.11.1, 27.5.1, 29.1.15
(510), (511) **30** kawa.

(111) **183939** (220) 2004 03 19 (210) 278029
(151) 2006 10 23 (441) 2004 06 28
(732) ELITE INTERNATIONAL B.V., Schiphol-Rijk, NL.
(540)



Kolor znaku: brązowy i odcienie, żółty, pomarańczowy, biały, czarny, czerwony, granatowy

(531) 5.7.1, 11.3.1, 11.3.4, 26.11.1, 27.5.1, 29.1.15
(510), (511) **30** kawa.

(111) **183940** (220) 2004 03 19 (210) 278030
 (151) 2006 10 23 (441) 2004 06 28
 (732) ELITE INTERNATIONAL B.V., Schiphol-Rijk, NL.
 (540)



Kolor znaku: niebieski i odcienie, żółty, pomarańczowy, biały, czarny, czerwony, granatowy, brązowy
 (531) 5.7.1, 11.3.1, 11.3.4, 26.11.1, 27.5.1, 29.1.15
 (510), (511) **30** kawa.

(111) **183941** (220) 2004 03 19 (210) 278031
 (151) 2006 10 23 (441) 2004 06 28
 (732) ELITE INTERNATIONAL B.V., Schiphol-Rijk, NL.
 (540)



Kolor znaku: jasnobrązowy, kremowo-piaskowy, żółty, biały, czarny, czerwony, granatowy, brązowy
 (531) 3.2.13, 5.7.1, 11.3.1, 11.3.4, 26.1.2, 26.11.1, 27.5.1, 29.1.15
 (510), (511) **30** kawa.

(111) **183942** (220) 2004 03 19 (210) 278032
 (151) 2006 10 23 (441) 2004 06 28
 (732) ELITE INTERNATIONAL B.V., Schiphol-Rijk, NL.
 (540)



Kolor znaku: granatowy i odcienie, żółty, pomarańczowy, biały, czarny, czerwony, niebieski, brązowy
 (531) 5.7.1, 11.3.1, 11.3.4, 26.1.2, 26.11.1, 27.5.1, 29.1.15
 (510), (511) **30** kawa.

(111) **183943** (220) 2004 04 01 (210) 278721
 (151) 2006 10 10 (441) 2004 07 12
 (732) ES SYSTEM S.A., Kraków, PL.

(540) ES SYSTEM
 (510), (511) **06** słupy metalowe do przewodów elektrycznych metalowych, **07** awaryjne agregaty prądowórcze, **09** akumulatory elektryczne, baterie anodowe, baterie elektryczne, baterie do oświetlenia, baterie słoneczne, cewki dławikowe impedancyjne, cewki elektromagnetyczne, cewki elektryczne, cewki indukcyjne, elektroniczne pióra świetlne, elektrodynamiczna aparatura do zdalnego sterowania sygnałami, elektroniczne wskaźniki emitujące światło, gniazdka, wtyczki i inne kontakty elektryczne, instalacje elektryczne, instalacje elektryczne do zdalnego sterowania procesami przemysłowymi, lampy optyczne, kable światłowodowe, latarnie optyczne, płytki krzemowe półprzewodnikowe do obwodów scalonych, płytki półprzewodnikowe do obwodów scalonych, programy komputerowe, prostowniki prądu, przekaźniki elektryczne, przekaźniki do sygnałów elektronicznych, przemienniki i inwertory elektryczności, przetwornice elektryczne, przewody elektryczne, puszki łącznikowe do celów elektrycznych, puszki rozgałęźne do celów elektrycznych, pulpity rozdzielcze do instalacji elektrycznych, regulatory elektryczne do ściemniania światła, szafy rozdzielcze dla celów elektrycznych, skrzynki akumulatorowe, skrzynki do przyłączy elektrycznych, skrzynki łączkowe w elektryczności, sygnalizatory dla elektryczności, światłomierze, światłowody, tablice rozdzielcze w elektryczności, tablice sterownicze w elektryczności, tuleje łączkowe do kabli elektrycznych, transformatory elektryczne włókna przewodzące promienie świetlne, urządzenia do ładowania akumulatorów, urządzenia elektryczne pomiarowe, wyłączniki elektryczne, wyłączniki samoczynne, wyłączniki zdalnie sterowane, złącza do przewodów elektrycznych, złącza elektryczne, złączki dla celów elektrycznych, **10** lampy kwarcowe dla celów leczniczych, lampy ultrafioletowe do celów leczniczych, **11** abażury do lamp, klosze do lamp, osłony do lamp, palniki do lamp, reflektory do lamp, rury do lamp, zawieszania do lamp, szkła do lamp, lampiony, lampki elektryczne na choinkę, lampy bakteriobójcze do oczyszczania powietrza, lampy do oświetlenia akwarium, lampy bezpieczeństwa, lampy elektryczne, lampy gazowe, lampy olejowe, lampy oświetleniowe, lampy uliczne, latarnie oświetleniowe, lampy ultrafioletowe do celów innych niż lecznicze, lampy do aparatów projekcyjnych, lampy górnicze, lampy laboratoryjne, lampy luminescencyjne rurowe do oświetlenia, lampy łukowe, lampy wyładowcze elektryczne rurowe do oświetlenia, lampy wyładowcze elektryczne do oświetlenia, latarnie oświetleniowe, latarki, latarki kieszonkowe, oprawki żarówek do lamp elektrycznych, urządzenia do opalania, urządzenia do oświetlenia, oświetlenia sufitowe, reflektory do pojazdów, reflektory samochodowe, race oświetlające, stelaże do abażurów, świeczniki, żarniki elektryczne do lamp, żarówki oświetleniowe, żyrandole, urządzenia zabezpieczające do oświetlenia, **12** instalacje elektryczne zapobiegające włamaniom, **35** usługi agencji importowo-eksportowych, usługi agencji informacji handlowej, usługi profesjonalnego doradztwa w zakresie działalności gospodarczej, ekspertyzy w zakresie działalności gospodarczej, usługi doradztwa w zakresie działalności gospodarczej, usługi zaopatrzeniowe na zlecenie osób trzecich, usługi zakupu produktów dla innych przedsiębiorstw na ich zlecenie, **36** usługi agencji celnych, **37** informacja o montażu, naprawach i instalacji oświetlenia, usługi informacji budowlanej, usługi realizacji obiektów budowlanych w zakresie techniki oświetleniowej, usługi instalowania, konserwacji i naprawy aparatów i urządzeń oświetleniowych, usługi instalowania i naprawy urządzeń elektrycznych, usługi montażu i naprawy instalacji oświetleniowej, usługi eliminacji zakłóceń w instalacjach elektrycznych oświetleniowych, usługi instalowania i naprawy alarmów przeciw włamaniom, wszelkie usługi budowlane i instalacyjne dotyczące aparatów, urządzeń i instalacji oświetleniowej, usługi nadzoru przy montażu i budowie instalacji oświetleniowych, **39** usługi dostarczania towarów zamówionych korespondencyjnie, usługi dostarczania towarów, usługi spedycyjne, **42** doradztwo w sprawach techniki oświetleniowej, doradztwo w zakresie oświetlenia wewnątrz mieszkalnych, usługi doradztwa budowlanego, ekspertyzy inżynierskie, projektowanie systemów oświetleniowych dla biur, hoteli, sklepów i obiektów przemysłowych, usługi projektowania architektury wewnątrz i techniki oświetleniowej terenów otwartych i wewnątrz, usługi opracowywania projektów technicznych, usługi projektowania budynków, usługi projektowania dekoracji wewnątrz, usługi naukowo-badawcze na zlecenie osób trzecich, usługi instalacyjne oprogramowania komputerów, usługi administrowania stronami komputerowymi w tym stronami sieciowymi, wzornictwo dotyczące aparaty, sprzętu i urządzeń oświetleniowych, **45** usługi

monitoringu systemów bezpieczeństwa i systemów antywłamaniowych, usługi doradcze w sprawach bezpieczeństwa.

(111) **183944** (220) 2004 04 09 (210) 279118
 (151) 2006 12 20 (441) 2004 07 12
 (732) Browar VAN PUR Sp. z o.o., Warszawa, PL.
 (540)



Kolor znaku: biały, złoty, czarny, zielony, jasno-niebieski, jasnożółty, ciemnozielony
 (531) 5.7.2, 5.11.1, 5.11.15, 25.1.15, 26.1.2, 26.2.7, 26.13.25, 29.1.2, 29.1.3
 (510), (511) **32** piwo.

(111) **183945** (220) 2004 04 09 (210) 279121
 (151) 2006 10 23 (441) 2004 07 12
 (732) SUNSET SUITS MEN'S FASHION-MODA MĘSKA Mirosław Kranik, Poznań, PL.
 (540)



Kolor znaku: szary, czerwony, czarny
 (531) 1.3.2, 26.11.2, 27.5.1, 29.1.1, 29.1.6
 (510), (511) **25** garnitury, kamizelki, koszule, krawaty, nakrycia głowy, obuwie, piżamy, płaszcze, skarpetki, swetry, szaliki, szlafroki, T-shirty, odzież sportowa, **26** guziki, hafty i ozdoby, klamry, łąty przyklejane na gorąco do odzieży, monogramy, napy, sprzączki, suwaki, taśmy, wstawki do ubrań, wstążki, **40** usługi krawieckie, krojenie tkanin, pikowanie tkanin, przeróbki odzieży.

(111) **183946** (220) 2004 04 09 (210) 279130
 (151) 2006 11 17 (441) 2004 07 12
 (732) Scandinavian Tobacco S.A., Jawornik, PL.
 (540)



Kolor znaku: niebieski, granatowy, czarny, biały, różowy, złoty
 (531) 25.5.25, 27.5.1, 29.1.1, 29.1.2, 29.1.4, 29.1.6, 29.1.8
 (510), (511) **34** wyroby tytoniowe, tytoń, tytoń fajkowy, papierosy, cygara, cygaretki, zapalniczki, artykuły dla palących, fajki, papierosnice, popielniczki nie z metali szlachetnych.

(111) **183947** (220) 2004 04 09 (210) 279131
 (151) 2006 11 14 (441) 2004 07 12

(732) Scandinavian Tobacco S.A., Jawornik, PL.
 (540)



Kolor znaku: jasno-niebieski, ciemno-niebieski, granatowy, biały, złoty
 (531) 25.5.25, 27.5.1, 29.1.4, 29.1.6
 (510), (511) **34** wyroby tytoniowe, tytoń, tytoń fajkowy, papierosy, cygara, cygaretki, zapalniczki, artykuły dla palących, fajki, papierosnice, popielniczki nie z metali szlachetnych.

(111) **183948** (220) 2004 04 09 (210) 279132
 (151) 2006 11 14 (441) 2004 07 12
 (732) Scandinavian Tobacco S.A., Jawornik, PL.
 (540)



Kolor znaku: złoty, biały, ciemno-brązowy, czarny, czerwony
 (531) 3.1.1, 3.1.2, 5.3.11, 5.3.13, 24.1.5, 24.9.2, 25.1.15, 26.4.2, 27.5.1, 29.1.11
 (510), (511) **34** wyroby tytoniowe, tytoń, tytoń fajkowy, papierosy, cygara, cygaretki, zapalniczki, artykuły dla palących, fajki, papierosnice, popielniczki nie z metali szlachetnych.

(111) **183949** (220) 2004 04 09 (210) 279133
 (151) 2006 11 14 (441) 2004 07 12
 (732) Scandinavian Tobacco S.A., Jawornik, PL.
 (540)



Kolor znaku: srebrny, biały, ciemno-popielaty, czarny, czerwony
 (531) 3.1.1, 3.1.2, 5.3.11, 5.3.13, 24.1.5, 25.1.15, 26.4.2, 27.5.1, 29.1.11
 (510), (511) **34** wyroby tytoniowe, tytoń, tytoń fajkowy, papierosy, cygara, cygaretki, zapalniczki, artykuły dla palących, fajki, papierosnice, popielniczki nie z metali szlachetnych.

(111) **183950** (220) 2004 04 09 (210) 279136
 (151) 2006 11 14 (441) 2004 07 12

(732) Scandinavian Tobacco S.A., Jawornik, PL.
(540)



Kolor znaku: biały, niebieski, zielony, popielaty
(531) 1.1.1, 1.1.2, 25.1.15, 26.4.2, 26.11.1, 27.5.1, 29.1.13
(510), (511) **34** wyroby tytoniowe, tytoń, tytoń fajkowy, papierosy, cygara, cygaretki, zapalniczki, artykuły dla palących, fajki, papierosnice, popielniczki nie z metali szlachetnych.

(111) **183951** (220) 2004 04 09 (210) 279137
(151) 2006 11 14 (441) 2004 07 12
(732) Scandinavian Tobacco S.A., Jawornik, PL.
(540)



Kolor znaku: biały, zielony, popielaty, niebieski
(531) 1.1.1, 1.1.2, 25.1.15, 26.11.1, 27.5.1, 29.1.11
(510), (511) **34** wyroby tytoniowe, tytoń, tytoń fajkowy, papierosy, cygara, cygaretki, zapalniczki, artykuły dla palących, fajki, papierosnice, popielniczki nie z metali szlachetnych.

(111) **183952** (220) 2004 04 09 (210) 279138
(151) 2006 11 14 (441) 2004 07 12
(732) Scandinavian Tobacco S.A., Jawornik, PL.
(540)

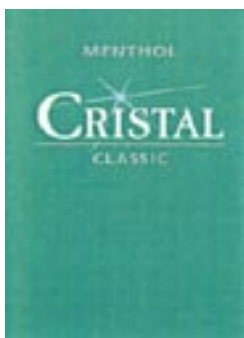

Kolor znaku: zielony, biały, popielaty
(531) 1.1.1, 1.1.2, 25.1.15, 26.11.1, 27.5.1, 29.1.11
(510), (511) **34** wyroby tytoniowe, tytoń, tytoń fajkowy, papierosy, cygara, cygaretki, zapalniczki, artykuły dla palących, fajki, papierosnice, popielniczki nie z metali szlachetnych.

(111) **183953** (220) 2004 04 13 (210) 279169
(151) 2006 11 10 (441) 2004 07 26
(732) Scandinavian Tobacco S.A., Jawornik, PL.

(540)



Kolor znaku: czarny, czerwony, biały, złoty
(531) 4.3.9, 25.1.15, 26.4.2, 26.11.3, 27.5.1, 29.1.13
(510), (511) **34** wyroby tytoniowe, tytoń, tytoń fajkowy, papierosy, cygara, cygaretki, zapalniczki, artykuły dla palących, fajki, papierosnice, popielniczki nie z metali szlachetnych.

(111) **183954** (220) 2004 04 13 (210) 279170
(151) 2006 11 10 (441) 2004 07 26
(732) Scandinavian Tobacco S.A., Jawornik, PL.
(540)



Kolor znaku: granatowy, niebieski, biały, złoty
(531) 4.3.9, 25.1.15, 26.4.2, 26.11.3, 27.5.1, 29.1.13
(510), (511) **34** wyroby tytoniowe, tytoń, tytoń fajkowy, papierosy, cygara, cygaretki, zapalniczki, artykuły dla palących, fajki, papierosnice, popielniczki nie z metali szlachetnych.

(111) **183955** (220) 2004 04 13 (210) 279178
(151) 2006 11 10 (441) 2004 07 26
(732) Scandinavian Tobacco S.A., Jawornik, PL.
(540)



Kolor znaku: biały, żółty, jasnobrązowy, pomarańczowy
(531) 5.5.19, 5.5.20, 27.5.1, 29.1.13
(510), (511) **34** wyroby tytoniowe, tytoń, tytoń fajkowy, papierosy, cygara, cygaretki, zapalniczki, artykuły dla palących, fajki, papierosnice, popielniczki nie z metali szlachetnych.

(111) **183956** (220) 2004 04 13 (210) 279179
(151) 2006 11 10 (441) 2004 07 26
(732) Scandinavian Tobacco S.A., Jawornik, PL.

(540)



Kolor znaku: biały, niebieski, żółty, granatowy

(531) 5.5.19, 5.5.20, 27.5.1, 29.1.13

(510), (511) **34** wyroby tytoniowe, tytoń, tytoń fajkowy, papierosy, cygara, cygaretki, zapalaki, zapalniczki, artykuły dla palących, fajki, papierosnice, popielniczki nie z metali szlachetnych.(111) **183957** (220) 2004 04 13 (210) 279180

(151) 2006 11 14 (441) 2004 07 26

(732) Scandinavian Tobacco S.A., Jawornik, PL.

(540)



Kolor znaku: biały, niebieski, zielony, ciemnoniebieski

(531) 5.5.19, 5.5.20, 27.5.1, 29.1.13

(510), (511) **34** wyroby tytoniowe, tytoń, tytoń fajkowy, papierosy, cygara, cygaretki, zapalaki, zapalniczki, artykuły dla palących, fajki, papierosnice, popielniczki nie z metali szlachetnych.(111) **183958** (220) 2004 04 13 (210) 279181

(151) 2006 11 14 (441) 2004 07 26

(732) Scandinavian Tobacco S.A., Jawornik, PL.

(540)



Kolor znaku: biały, zielony, popielaty

(531) 1.1.1, 1.1.2, 26.4.2, 26.11.1, 27.5.1, 29.1.12

(510), (511) **34** wyroby tytoniowe, tytoń, tytoń fajkowy, papierosy, cygara, cygaretki, zapalaki, zapalniczki, artykuły dla palących, fajki, papierosnice, popielniczki nie z metali szlachetnych.(111) **183959** (220) 2004 04 13 (210) 279182

(151) 2006 11 14 (441) 2004 07 26

(732) Scandinavian Tobacco S.A., Jawornik, PL.

(540)



Kolor znaku: niebieski, złoty, biały, granatowy, czerwony

(531) 1.3.2, 1.3.15, 26.1.1, 26.4.9, 26.11.3, 27.5.1, 29.1.14

(510), (511) **34** wyroby tytoniowe, tytoń, tytoń fajkowy, papierosy, cygara, cygaretki, zapalaki, zapalniczki, artykuły dla palących, fajki, papierosnice, popielniczki nie z metali szlachetnych.(111) **183960** (220) 2004 04 14 (210) 279265

(151) 2006 12 28 (441) 2004 07 26

(732) Glaxo Group Limited, Greenford, GB.

(540) SECUSTIN

(510), (511) **05** produkty farmaceutyczne, weterynaryjne i sanitarne, preparaty farmaceutyczne i medyczne dla ludzi, substancje dietetyczne do celów leczniczych, żywność dla niemowląt, plastry, materiały opatrunkowe, materiały do plombowania zębów, woski dentystyczne, środki odkażające, środki do zwalczania robactwa, fungicydy, herbicydy.(111) **183961** (220) 2004 04 23 (210) 279702

(151) 2006 11 10 (441) 2004 07 26

(732) Scandinavian Tobacco S.A., Jawornik, PL.

(540)



Kolor znaku: srebrny, pomarańczowy, szary, biały

(531) 1.1.1, 3.7.1, 24.15.1, 25.1.15, 27.5.1, 29.1.1, 29.1.2, 29.1.6

(510), (511) **34** wyroby tytoniowe, tytoń, tytoń fajkowy, papierosy, cygara, cygaretki, zapalaki, zapalniczki, artykuły dla palących, fajki, papierosnice, popielniczki nie z metali szlachetnych.(111) **183962** (220) 2004 04 23 (210) 279704

(151) 2006 11 10 (441) 2004 07 26

(732) Scandinavian Tobacco S.A., Jawornik, PL.

(540)



Kolor znaku: złoty, biały, bordowy, jasnobezowy

(531) 1.1.1, 3.7.1, 24.15.1, 25.1.15, 27.5.1, 29.1.1, 29.1.2

(510), (511) **34** wyroby tytoniowe, tytoń, tytoń fajkowy, papierosy, cygara, cygaretki, zapalaki, zapalniczki, artykuły dla palących, fajki, papierośnice, popielniczki nie z metali szlachetnych.

(111) **183963** (220) 2004 04 23 (210) 279705
 (151) 2006 11 10 (441) 2004 07 26
 (732) Scandinavian Tobacco S.A., Jawornik, PL.
 (540)

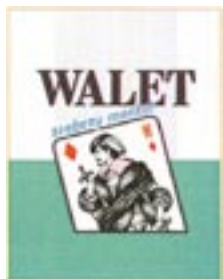

Kolor znaku: biały, srebrny, czarny, jasnoniebieski, czerwony, zielony, różowy

(531) 21.1.1, 21.1.5, 25.5.2, 26.11.3, 27.5.1, 29.1.15

(510), (511) **34** wyroby tytoniowe, tytoń, tytoń fajkowy, papierosy, cygara, cygaretki, zapalaki, zapalniczki, artykuły dla palących, fajki, papierośnice, popielniczki nie z metali szlachetnych.

(111) **183964** (220) 2004 04 23 (210) 279706
 (151) 2006 11 10 (441) 2004 07 26
 (732) Scandinavian Tobacco S.A., Jawornik, PL.
 (540)



Kolor znaku: biały, srebrny, czarny, niebieski, różowy, czerwony

(531) 21.1.1, 21.1.5, 25.5.2, 26.11.3, 27.5.1, 29.1.1, 29.1.6, 29.1.8

(510), (511) **34** wyroby tytoniowe, tytoń, tytoń fajkowy, papierosy, cygara, cygaretki, zapalaki, zapalniczki, artykuły dla palących, fajki, papierośnice, popielniczki nie z metali szlachetnych.

(111) **183965** (220) 2004 04 23 (210) 279708
 (151) 2006 11 17 (441) 2004 07 26
 (732) Scandinavian Tobacco S.A., Jawornik, PL.
 (540)



Kolor znaku: czarny, niebieski, czerwony, biały, złoty

(531) 25.7.1, 27.1.1, 27.5.1, 27.7.1, 29.1.1, 29.1.2, 29.1.4, 29.1.8

(510), (511) **34** wyroby tytoniowe, tytoń, tytoń fajkowy, papierosy, cygara, cygaretki, zapalaki, zapalniczki, artykuły dla palących, fajki, papierośnice, popielniczki nie z metali szlachetnych.

(111) **183966** (220) 2004 04 23 (210) 279709
 (151) 2006 11 10 (441) 2004 07 26
 (732) Scandinavian Tobacco S.A., Jawornik, PL.
 (540)



Kolor znaku: biały, srebrny, zielony, czarny

(531) 25.7.1, 27.1.1, 27.5.1, 27.7.1, 29.1.3, 29.1.6

(510), (511) **34** wyroby tytoniowe, tytoń, tytoń fajkowy, papierosy, cygara, cygaretki, zapalaki, zapalniczki, artykuły dla palących, fajki, papierośnice, popielniczki nie z metali szlachetnych.

(111) **183967** (220) 2004 04 23 (210) 279710
 (151) 2006 11 10 (441) 2004 07 26
 (732) Scandinavian Tobacco S.A., Jawornik, PL.
 (540)



Kolor znaku: biały, srebrny, czerwony, czarny

(531) 25.7.1, 27.1.1, 27.5.1, 27.7.1, 29.1.1, 29.1.6

(510), (511) **34** wyroby tytoniowe, tytoń, tytoń fajkowy, papierosy, cygara, cygaretki, zapalaki, zapalniczki, artykuły dla palących, fajki, papierośnice, popielniczki nie z metali szlachetnych.

(111) **183968** (220) 2004 04 23 (210) 279711
 (151) 2006 11 10 (441) 2004 07 26
 (732) Scandinavian Tobacco S.A., Jawornik, PL.
 (540)



Kolor znaku: złoty, czerwony, biały, czarny

(531) 25.7.1, 27.1.1, 27.5.1, 27.7.1, 29.1.1, 29.1.2

(510), (511) **34** wyroby tytoniowe, tytoń, tytoń fajkowy, papierosy, cygara, cygaretki, zapalaki, zapalniczki, artykuły dla palących, fajki, papierośnice, popielniczki nie z metali szlachetnych.

(111) **183969** (220) 2004 04 23 (210) 279731
 (151) 2007 01 02 (441) 2004 07 26
 (732) Kancelaria Prawna „J. CHAŁAS I WSPÓLNICY”
 Spółka Komandytowa, Warszawa, PL.
 (540)

Chalas i Wspólnicy

(531) 27.5.1
 (510), (511) **42** udzielanie porad prawnych, sporządzenie opinii prawnych, opracowywanie projektów aktów prawnych, występowanie przed sądami i urzędami.

(111) **183970** (220) 2004 04 26 (210) 279734
 (151) 2007 01 02 (441) 2004 08 09
 (732) „PIZZERIA PARMA” S.C. Magdalena Wróbel, Marta Bielecka, Łomianki, PL.
 (540)



Kolor znaku: biały, granatowy, czerwony, żółty, zielony, czarny
 (531) 4.1.4, 8.1.7, 26.1.1, 27.5.1, 29.1.15
 (510), (511) **30** makarony, pizze, potrawy na bazie mąki, sosy, spaghetti, wyroby cukiernicze, bułki, chleb, **43** usługi barowe, przygotowywanie dań na zamówienie oraz ich dostawa, restauracje, pizzerie.

(111) **183971** (220) 2004 04 26 (210) 279747
 (151) 2007 01 02 (441) 2004 08 09
 (732) Towarzystwo Przyjaciół Chorych „Hospicjum św. Łazarza”, Kraków, PL.
 (540)



Kolor znaku: granatowy, biały
 (531) 2.9.14, 26.4.2, 27.5.1, 29.1.4, 29.1.6
 (510), (511) **16** druki firmowe, afisze, plakaty, **35** sprzedaż materiałów okolicznościowych związanych z promocją hospicjum, wydawanie i dystrybucja materiałów informacyjnych związanych z opieką paliatywną i hospicyjną, **36** zbiórki funduszy na cele statutowe Towarzystwa, **41** organizowanie szkoleń, konferencji, seminariów z ochrony zdrowia, edukacja (rozpowszechnianie wiedzy o opiece paliatywnej i hospicyjnej wśród młodzieży szkolnej oraz reszty społeczeństwa), **44** usługi medyczne - prowadzenie hospicjum stacjonarnego, opieki domowej i oddziału pobytu dziennego, usługi rehabilitacyjne w tym prowadzenie Poradni Leczenia Obrzęku Limfatycznego, wypożyczanie sprzętu rehabilitacyjnego.

(111) **183972** (220) 2004 04 26 (210) 279749
 (151) 2007 01 02 (441) 2004 08 09
 (732) Towarzystwo Przyjaciół Chorych „Hospicjum św. Łazarza”, Kraków, PL.

(540)

Pola Nadziei

Kolor znaku: niebieski, żółty
 (531) 5.5.19, 27.5.1, 29.1.2, 29.1.4
 (510), (511) **16** druki firmowe, afisze, plakaty, **35** reklama w tym rozpowszechnianie materiałów reklamowych, ulotek, prospektów, druków związanych z promocją opieki hospicyjnej i prowadzoną kampanią Pola Nadziei, **36** zbiórki funduszy na cele statutowe, **41** organizowanie konkursów edukacyjnych lub rozrywkowych, występowanie artystycznych - promujących opiekę paliatywną i hospicyjną.

(111) **183973** (220) 2004 04 29 (210) 280043
 (151) 2006 11 15 (441) 2004 08 09
 (732) Zakłady Chemiczne „ORGANIKA” Spółka Akcyjna, Łódź, PL.
 (540) DOBEN
 (510), (511) **04** środek uszlachetniający do benzyn.

(111) **183974** (220) 2004 04 29 (210) 280044
 (151) 2006 11 15 (441) 2004 08 09
 (732) Zakłady Chemiczne „ORGANIKA” Spółka Akcyjna, Łódź, PL.
 (540) DONAP
 (510), (511) **04** środek uszlachetniający do oleju napędowego.

(111) **183975** (220) 2004 04 29 (210) 280045
 (151) 2006 11 15 (441) 2004 08 09
 (732) Zakłady Chemiczne „ORGANIKA” Spółka Akcyjna, Łódź, PL.
 (540) FELGON
 (510), (511) **03** środek do pielęgnacji samochodów.

(111) **183976** (220) 2004 05 13 (210) 280707
 (151) 2006 12 27 (441) 2004 08 23
 (732) SUNSET SUITS MEN'S FASHION - MODA MĘSKA Mirosław Kranik, Poznań, PL.
 (540)



Kolor znaku: szary, czerwony, czarny
 (531) 1.1.3, 1.15.24, 26.1.1, 27.5.1, 29.1.1, 29.1.6
 (510), (511) **25** garnitury, kamizelki, koszule, krawaty, nakrycia głowy, obuwie, piżamy, płaszcze, skarpetki, swetry, szaliki, szlafroki, T-shirty, odzież sportowa, **26** guziki, hafty i ozdoby, klamry, łąty przyklejane na gorąco do odzieży, monogramy, napy, sprzączki, suwaki, taśmy, wstawki do ubrań, wstążki, **40** usługi krawieckie, krojenie tkanin, pikowanie tkanin, przeróbki odzieży.

(111) **183977** (220) 2004 05 26 (210) 281247
 (151) 2007 01 03 (441) 2004 09 06
 (732) „MAZOWIECKA FABRYKA OKIEN I DRZWI”
 Spółka z ograniczoną odpowiedzialnością, Antoninów k/ Piaseczna, PL.
 (540)

Mazowiecka Fabryka Okien i Drzwi

Kolor znaku: granatowy, biały, czarny
 (531) 25.7.1, 26.4.1, 27.5.1, 29.1.2
 (510), (511) **19** stolarka budowlana, okna i drzwi niemetalowe, parapety z kamienia, z betonu, ze sztucznego betonu, **35** zgrupowanie na rzecz osób trzecich pozwalające nabywcy wygodnie oglądać i kupować w sklepie i hurtowni z artykułami budowlanymi, oknami,

drzwiami, parapetami, żaluzjami, **37** roboty budowlane, wykończeniowe, remontowe, demontaż i montaż okien i drzwi, parapetów.

(111) **183978** (220) 2004 06 02 (210) 281553
 (151) 2006 11 23 (441) 2004 09 06
 (732) Gallaher Limited, Weybridge, GB.
 (540)

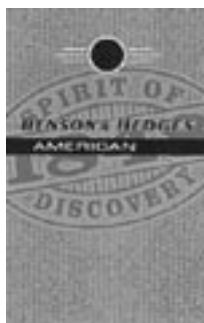

(531) 25.1.1, 26.1.1, 26.11.3, 27.5.1, 29.1.13
 (510), (511) **34** tytoń zarówno przetworzony jak i nieprzetworzony, tytoń do palenia, tytoń fajkowy, tytoń dozwijania, tytoń do żucia, papierosy, cygara, cygaretki, substancje do palenia sprzedawane oddzielnie lub w mieszankach z tytoniem, inne niż do celów medycznych lub leczniczych, tabaka, artykuły dla palaczy zawarte w kl. 34, bibułki papierosowe, ustniki papierosowe izapałki.

(111) **183979** (220) 2004 06 02 (210) 281554
 (151) 2006 11 23 (441) 2004 09 06
 (732) Gallaher Limited, Weybridge, GB.
 (540)



(531) 4.3.1, 24.9.2, 25.1.1, 26.4.1, 27.5.1
 (510), (511) **34** tytoń zarówno przetworzony jak i nieprzetworzony, tytoń do palenia, tytoń fajkowy, tytoń dozwijania, tytoń do żucia, papierosy, cygara, cygaretki, substancje do palenia sprzedawane oddzielnie lub w mieszankach z tytoniem, inne niż do celów medycznych lub leczniczych, tabaka, artykuły dla palaczy zawarte w kl. 34, bibułki papierosowe, ustniki papierosowe izapałki.

(111) **183980** (220) 2004 06 02 (210) 281555
 (151) 2006 11 23 (441) 2004 09 06
 (732) Gallaher Limited, Weybridge, GB.
 (540)



(531) 25.1.1, 26.4.2, 27.5.1

(510), (511) **34** tytoń zarówno przetworzony jak i nieprzetworzony, tytoń do palenia, tytoń fajkowy, tytoń dozwijania, tytoń do żucia, papierosy, cygara, cygaretki, substancje do palenia sprzedawane oddzielnie lub w mieszankach z tytoniem, inne niż do celów medycznych lub leczniczych, tabaka, artykuły dla palaczy zawarte w kl. 34, bibułki papierosowe, ustniki papierosowe izapałki.

(111) **183981** (220) 2004 06 03 (210) 281565
 (151) 2007 01 05 (441) 2004 09 06
 (732) ELMARK AUTOMATYKA Sp. z o.o., Warszawa -Wesoła, PL.
 (540) ELMARK

(510), (511) **09** komputery i urządzenia peryferyjne do komputerów oraz inne urządzenia do przetwarzania danych, urządzenia i podzespoły automatyki przemysłowej, sterowania, kontroli, nadzoru, sygnalizacji oraz monitorowania procesów technologicznych, urządzenia i podzespoły telekomunikacyjne, **37** usługi serwisowe, montaż, kompletacja, uruchamianie urządzeń i procesów z zakresu techniki komputerowej i automatyki przemysłowej, **41** szkolenia zawodowe w zakresie obsługi i oprogramowania sterowników, paneli operacyjnych, przemysłowych sieci komunikacyjnych oraz oprogramowania wizualizacyjnego, **42** opracowywanie programów komputerowych i projektowanie sieci komputerowych.

(111) **183982** (220) 2004 06 28 (210) 282486
 (151) 2007 01 08 (441) 2004 10 04
 (732) Centralna Wojskowa Przychodnia Lekarska „CEPELEK”
 Samodzielny Publiczny Zakład Opieki Zdrowotnej, Warszawa, PL.
 (540)

CePeLeK

Kolor znaku: zielony

(531) 27.5.1, 29.1.3
 (510), (511) **35** zgrupowanie na rzecz osób trzecich leków, kosmetyków, parafarmaceutyków pozwalające nabywcy wygodnie je oglądać i kupować w sklepie, **44** podstawowa opieka zdrowotna, ambulatoryjne leczenie specjalistyczne, diagnostyka, stomatologia, protetyka, chirurgia stomatologiczna.

(111) **183983** (220) 2004 07 05 (210) 282737
 (151) 2006 12 28 (441) 2004 10 18
 (732) SUNSET SUITS-MEN'S FASHION MODA MĘSKA Mirosław
 Kranik, Poznań, PL.
 (540)

no problem
 by SUNSET-SUITS

(531) 27.5.1
 (510), (511) **25** garnitury, kamizelki, koszule, krawaty, nakrycia głowy, obuwie, piżamy, płaszcze, skarpetki, swetry, szaliki, szlafroki, T-shirty, odzież sportowa, **26** guziki, hafty i ozdoby, kłamry, łąty przyklejane na gorąco do odzieży, monogramy, napy, sprzączki, suwaki, taśmy, wstawki do ubrań, wstążki, **40** usługi krawieckie, krojenie tkanin, pikowanie tkanin, przeróbki odzieży.

(111) **183984** (220) 2004 07 05 (210) 282738
 (151) 2006 12 28 (441) 2004 10 18
 (732) SUNSET SUITS-MEN'S FASHION MODA MĘSKA Mirosław
 Kranik, Poznań, PL.
 (540)

no problem
 by SUNSET-SUITS

Kolor znaku: czarny, biały

(531) 27.5.1, 29.1.12

(510), (511) **25** garnitury, kamizelki, koszule, krawaty, nakrycia głowy, obuwie, piżamy, płaszcze, skarpetki, swetry, szaliki, szlafroki, T-shirty, odzież sportowa, **26** guziki, hafty i ozdoby, klamry, łąty przyklejane na gorąco do odzieży, monogramy, napy, sprzączki, suwaki, taśmy, wstawki do ubrań, wstążki, **40** usługi krawieckie, krojenie tkanin, pikowanie tkanin, przeróbki odzieży.

(111) **183985** (220) 2004 07 06 (210) 282807
(151) 2007 01 05 (441) 2004 10 18

(732) Natur Produkt Zdrowit Sp. z o.o., Warszawa, PL.

(540) V-PIRYNA

(510), (511) **05** preparaty farmaceutyczne, leki do celów medycznych, preparaty dietetyczne do celów leczniczych, preparaty witaminowe i lecznicze, preparaty mineralne, napoje do celów leczniczych, zioła lecznicze, **30** wyroby cukiernicze, słodczyce, **32** napoje bezalkoholowe, koncentraty napojów.

(111) **183986** (220) 2004 07 09 (210) 282966
(151) 2006 12 28 (441) 2004 10 18

(732) Przedsiębiorstwo Automatyzacji i Pomiarów INTROL

Spółka z o.o., Katowice, PL.

(540)



(531) 26.4.1, 27.5.1

(510), (511) **09** urządzenia i podzespoły automatyki przemysłowej, sterowania, kontroli, nadzoru, sygnalizacji oraz monitorowania procesów technologicznych, urządzenia i podzespoły telekomunikacyjne: komputery i urządzenia peryferyjne do komputerów, **37** budownictwo i naprawy budowlane, usługi serwisowe, montaż, kompletacja, uruchamianie urządzeń i procesów z zakresu automatyki przemysłowej, **38** usługi telekomunikacyjne, transmisja danych i teleinformatyka, **42** usługi konstruktorskie, zwłaszcza projektowanie systemów sterowania automatycznego procesów przemysłowych, doradztwo, ekspertyzy i badania techniczne w zakresie automatyki przemysłowej.

(111) **183987** (220) 2004 07 09 (210) 283008
(151) 2006 12 20 (441) 2004 10 18

(732) „ORION” Jerzy Czernek, Łódź, PL.

(540) OGIER

(510), (511) **34** papierosy, tytoń, materiały dla palących, gilzy papierosowe, bibułki papierosowe, akcesoria dla palaczy, zapałki, **35** prowadzenie punktów sprzedaży hurtowej i detalicznej z wyrobami tytoniowymi i artykułami dla palaczy, promocja sprzedaży dla osób trzecich.

(111) **183988** (220) 2004 07 09 (210) 283009
(151) 2006 12 20 (441) 2004 10 18

(732) „ORION” Jerzy Czernek, Łódź, PL.

(540) FILIP Z KONOPII

(510), (511) **34** papierosy, tytoń, materiały dla palących, gilzy papierosowe, bibułki papierosowe, akcesoria dla palaczy, zapałki, **35** prowadzenie punktów sprzedaży hurtowej i detalicznej z wyrobami tytoniowymi i artykułami dla palaczy, promocja sprzedaży dla osób trzecich.

(111) **183989** (220) 2004 07 09 (210) 283010
(151) 2006 12 20 (441) 2004 10 18

(732) „ORION” Jerzy Czernek, Łódź, PL.

(540) BIESIADNY

(510), (511) **34** papierosy, tytoń, materiały dla palących, gilzy papierosowe, bibułki papierosowe, akcesoria dla palaczy, zapałki, **35** prowadzenie punktów sprzedaży hurtowej i detalicznej z wyrobami tytoniowymi i artykułami dla palaczy, promocja sprzedaży dla osób trzecich.

(111) **183990** (220) 2004 07 09 (210) 283011
(151) 2006 12 20 (441) 2004 10 18

(732) „ORION” Jerzy Czernek, Łódź, PL.

(540) MISSISSIPI

(510), (511) **34** papierosy, tytoń, materiały dla palących, gilzy papierosowe, bibułki papierosowe, akcesoria dla palaczy, zapałki, **35** prowadzenie punktów sprzedaży hurtowej i detalicznej z wyrobami tytoniowymi i artykułami dla palaczy, promocja sprzedaży dla osób trzecich.

(111) **183991** (220) 2004 07 12 (210) 283055

(151) 2007 01 04 (441) 2004 10 18

(732) HARIBO Spółka z o.o., Warszawa, PL.

(540)

Radość żucia!

Kolor znaku: żółty, czarny

(531) 27.5.1, 29.1.2

(510), (511) **30** gumy rozpuszczalne do żucia.

(111) **183992** (220) 2004 07 12 (210) 283056

(151) 2007 01 04 (441) 2004 10 18

(732) Nałęczów Zdrój Spółka z o.o., Nałęczów, PL.

(540) Poczuj miętę

(510), (511) **32** wody mineralne, napoje bezalkoholowe.

(111) **183993** (220) 2004 07 15 (210) 283279

(151) 2006 12 28 (441) 2004 10 18

(732) B. B. BUTCHER P.P.H.U. Bogusław Kołodziejczyk, Bożena Kołodziejczyk, Kolonia Jaktorów, PL.

(540)



(531) 3.4.1, 3.4.4, 26.2.8, 27.5.1

(510), (511) **29** mięso wołowe, wieprzowe, cielęce, jagnięce, drobiowe, szynka, kiełbasy, wędzonki, pasztety, galaretki i ekstrakty z mięsa, smalec, słonina.

(111) **183994** (220) 2005 01 06 (210) 289620

(151) 2006 09 28 (441) 2005 04 18

(732) BLUE FPH Export Import SC Waldemar Bendykowski, Konrad Bendykowski, Trojanów, PL.

(540)



(531) 3.9.1, 4.5.5, 27.5.1

(510), (511) **03** produkty kosmetyczne i perfumeryjne, **05** odświeżacze powietrza, dezodoranty inne niż do użytku osobistego.

(111) **183995** (220) 2005 01 10 (210) 289737

(151) 2006 10 04 (441) 2005 04 18

(732) EDUMED Monika Pałyska, Warszawa, PL.

(540)



Kolor znaku: zielony i odcienie, żółty, czarny, szary, biały
 (531) 2.1.3, 25.1.1, 25.1.15, 27.5.1, 29.1.2, 29.1.11
 (510), (511) **05** herbaty ziołowe, herbaty lecznicze, **30** herbata.

(111) **183996** (220) 2005 01 12 (210) 289833
 (151) 2006 09 28 (441) 2005 04 18
 (732) LUSATIA NOBLE MODE Spółka Akcyjna, Żary, PL.
 (540)

L U S A T I A

(531) 27.5.1
 (510), (511) **25** bezrękawniki, bielizna jako części garderoby, bluzki koszulowe, chusty i apaszki, garnitury, kamizelki, koszule, kurtki również wełniane lub futrzane i skórzane oraz z jej imitacji także z kapturem, marynarki, odzież gotowa z dzianiny również ze skóry i imitacji skóry, okrycia wierzchnie, peleryny, pelisy, płaszcze, prochowce, rękawiczki, spodnie, spódnice, sukienki, szale, ubrania również z dżerseju, trykotu, żakiety również pikowane.

(111) **183997** (220) 2005 01 13 (210) 289878
 (151) 2006 10 03 (441) 2005 04 18
 (732) Firma Handlowa TOP BABY Spółka Jawna Anna Muszyńska, Alicja Muszyńska, Paweł Witkowski, Pabianice, PL.
 (540)

Top baby

Kolor znaku: fioletowy, różowy, żółty, niebieski, biały, czarny
 (531) 2.9.1, 27.5.1, 29.1.15
 (510), (511) **25** odzież, buty, nakrycia głowy.

(111) **183998** (220) 2005 01 13 (210) 289880
 (151) 2006 10 03 (441) 2005 04 18
 (732) DREWNO CENTRUM Spółka z ograniczoną odpowiedzialnością, Pruszków, PL.; DREWNO S. Sokołowski i T. Dobrowolski Spółka Jawna, Częstochowa, PL.; Firma Handlowa SĘK K. Kaczmarek - H. Stachowski Spółka Jawna, Poznań, PL.
 (540)

PRINCE STRUKTURA

Kolor znaku: brązowy, biały
 (531) 24.1.1, 27.5.1, 29.1.12
 (510), (511) **19** panele podłogowe.
 (551) wspólne prawo ochronne

(111) **183999** (220) 2005 01 13 (210) 289883
 (151) 2006 10 03 (441) 2005 04 18
 (732) DREWNO CENTRUM Spółka z ograniczoną odpowiedzialnością, Pruszków, PL.; DREWNO S. Sokołowski

i T. Dobrowolski Spółka Jawna, Częstochowa, PL.; Firma Handlowa SĘK K. Kaczmarek - H. Stachowski Spółka Jawna, Poznań, PL.
 (540)

QUEEN STRUKTURA

(531) 24.9.1, 27.5.1
 (510), (511) **19** panele podłogowe.

(551) wspólne prawo ochronne

(111) **184000** (220) 2005 01 14 (210) 289909
 (151) 2006 10 09 (441) 2005 04 18
 (732) HORTINO Zakład Przetwórstwa Owocowo - Warzywnego Leżajsk Spółka z o.o., Leżajsk, PL.
 (540)



Kolor znaku: biały, zielony, czerwony, czarny
 (531) 5.9.24, 25.1.15, 26.11.1, 27.5.1, 28.5.0, 29.1.15
 (510), (511) **05** dietetyczna żywność dla celów leczniczych, **29** kapusta kwaszona, konserwy z warzywami, mrożone warzywa i owoce, mrożone mieszanki warzywne i owocowe, mrożone mieszanki warzywne z mięsem, mrożone dania warzywne i warzywno - mięsne, mrożone dania gotowe, mrożone wyroby garmażeryjne, rośliny strączkowe konserwowe, sałatki warzywne i owocowe, warzywa gotowane, warzywa konserwowane, warzywa puszkowane, warzywa suszone, zupy, **30** przyprawy do dań warzywnych, warzywno - mięsnych, sałatek warzywnych, warzyw konserwowanych, suszonych i zup, **35** zgrupowanie na rzecz osób trzecich różnych towarów spożywczych, w tym produktów zamrożonych pozwalające nabywcy wygodnie je oglądać i kupować w sklepach oraz na stronie internetowej, organizowanie wystaw w celach reklamowych i handlowych, reklama, rozprowadzanie materiałów reklamowych, reklama radiowa, telewizyjna i prasowa.

(111) **184001** (220) 2003 10 27 (210) 271764
 (151) 2006 11 09 (441) 2004 04 19
 (732) Firma POLABUS, Firma GATA Andrzej Miszkiel, Kraków, PL.
 (540)

GATA

(531) 2.5.1, 4.5.21, 27.5.1
 (510), (511) **37** bieżnikowanie, wulkanizacja, naprawa opon, informacja o naprawach, lakierowanie, mycie, i czyszczenie pojazdów, naprawa pojazdów, smarowanie i polerowanie pojazdów, usługi świadczone przez stacje obsługi pojazdów, **39** usługi transportowe autobusowe, usługi świadczone przez biura turystyczne, z wyjątkiem rezerwacji hoteli i pensjonatów, informacja o transporcie, pilotaż, transport osobowy i towarowy, wypożyczanie pojazdów, rezerwacja miejsc podróży, pośrednictwo w transporcie, rezerwacja transportu, usługi tranzytowe, usługi kurierskie, organizowanie podróży, czarterowanie, holowanie.

(111) **184002** (220) 2002 06 17 (210) 251691
 (151) 2006 05 29 (441) 2002 12 30
 (732) „ORLEN” Spółka z o.o., Warszawa, PL.
 (540) benchmark

(510), (511) **35** promocja sprzedaży dla osób trzecich, pośrednictwo handlowe, wyszukiwanie ofert sprzedaży na zlecenie w branży elektronicznej, komputerowej i audio-video, publikacja elektroniczna on-line ofert sprzedaży i reklam na zlecenie osób trzecich w branży elektronicznej, komputerowej i audio-video, rozpowszechnianie materiałów reklamowych, rozpowszechnianie ogłoszeń reklamowych, usługi reklamowania i prowadzenie sklepu internetowego w branży elektronicznej, komputerowej i audio-video, doradztwo i konsulting w zakresie doboru metod i technik reklamowania, usługi w zakresie obsługi programów (metod) sprzedaży promocyjnej świadczone na rzecz osób trzecich, **42** administrowanie stronami komputerowymi przeznaczonymi do zamieszczania ofert reklamowych i ofert kupna-sprzedaży, usługi doradztwa w zakresie obsługi i oprogramowania towarów z branży towarów elektronicznych, sprzętu komputerowego, sprzętu audio-video świadczone przez Internet, doradztwo w sprawach sprzętu komputerowego i elektronicznego, tworzenie i utrzymywanie stron internetowych dla osób trzecich.

(111) **184003** (220) 2002 12 23 (210) 259179
 (151) 2007 01 17 (441) 2003 06 30
 (732) Przedsiębiorstwo EKOMAX Spółka z o.o., Rumin, PL.
 (540)



Kolor znaku: czarny, ciemnozielony

(531) 27.5.2, 27.5.5, 29.1.3
 (510), (511) **16** folia stretch z tworzyw sztucznych do pakowania, folie z tworzywa sztucznego do pakowania, **17** folie z tworzywa sztucznego nie do pakowania, kaptury termokurczliwe, **19** arkusze i pasy z tworzyw sztucznych do znakowania, folie budowlane, taśmy ostrzegawcze budowlane.

(111) **184004** (220) 2003 07 29 (210) 268008
 (151) 2006 11 22 (441) 2004 02 09
 (732) Chłodnia w Częstochowie Sp. z o.o., Częstochowa, PL.
 (540)



Kolor znaku: niebieski

(531) 1.15.17, 26.4.2, 27.5.1, 29.1.4
 (510), (511) **29** mrożone owoce i warzywa, mrożonki mięsne, mrożone ryby, sałatki warzywne i owocowe, mięso, ryby, żywność produkowana z ryb, drób, dziczyzna, konserwowane i suszone warzywa i owoce, gotowane warzywa i owoce, dżemy, kompoty, koncentraty pomidorowe, koncentraty na buliony, koncentraty na rosoly, margaryna, placki ziemniaczane, zupy, składniki do sporządzania zup, pasztety, **30** mięso w cieście, ciasta, kluski, kopytka, lody, paszteciki, pierogi, pizze, placki, pyzy, sorbety, makarony, naleśniki, kluski mrożone, pyzy mrożone, kopytka mrożone, pierogi mrożone, **35** pokazy towarów, promocja sprzedaży, reklama za pośrednictwem sieci komputerowej, organizowanie wystaw w celach handlowych lub reklamowych, zaopatrzenie osób trzecich, prowadzenie sklepu internetowego z artykułami spożywczymi, prowadzenie sklepu lub hurtowni z artykułami spożywczymi, **39** dostarczanie towarów, magazynowanie - w tym usługi związane z przechowywaniem towarów w chłodni, wynajmowanie magazynów, pakowanie towarów, przewożenie ładunków, wypożyczanie lodówek.

(111) **184005** (220) 2003 11 24 (210) 272975
 (151) 2007 01 02 (441) 2004 04 19
 (732) POLSKIE BIURO PODRÓŻY Spółka z o.o., Przemyśl, PL.

(540)



Kolor znaku: granatowy, czerwony, zielony, biały

(531) 26.1.1, 26.2.1, 26.11.1, 26.11.13, 27.5.1, 29.1.1, 29.1.3, 29.1.4, 29.1.6
 (510), (511) **39** usługi turystyczne, turystyczne agencje, organizowanie podróży i wycieczek, transport samochodowy.

(111) **184006** (220) 2003 11 27 (210) 273185
 (151) 2006 11 22 (441) 2004 04 19
 (732) V.F. Corporation, Greensboro, US.
 (540)



(531) 26.1.1, 27.5.1

(510), (511) **09** odzież ochronna, odzież ochronna odporna na ogień, urządzenia i przyrządy naukowe, żeglarskie, geodezyjne, elektryczne, elektroniczne, fotograficzne, kinematograficzne, optyczne, wagowe, pomiarowe, sygnalizacyjne, kontrolne, do ratowania życia, do celów dydaktycznych, urządzenia do nagrywania, transmisji lub reprodukcji dźwięku lub obrazu, magnetyczne nośniki danych, płyty (dyski) z nagraniami, automaty sprzedające i mechanizmy do urządzeń uruchamianych przez wrzucenie monety, kasy sklepowe, maszyny liczące, sprzęt przetwarzający dane i komputery, urządzenia do gaszenia ognia, **18** skóra i imitacje skóry, wyroby z tych materiałów, nie ujęte w innych klasach, skóry zwierzęce, skóry surowe, bagażniki i torby podróżne, parasolki, parasole (duże) i laski, bicze, uprząże, torby sportowe, kufry, kufry z miękkimi bokami, skórzane zestawy podróżne, kufry podróżne, kuferki na przybory toaletowe, walizki na dokumenty, skrzynie bagażowe, plecaki, torby podręczne, torby ze szkieletem, tornistry, torby na książki, torby do przenoszenia, torby na zapasowe ubranie, torby podróżne na ubrania i stroje, walizki i aktówki, **20** meble, lustra, ramki obrazowe, wyroby (nie ujęte w innych klasach) z drewna, korka, trzciny, wikliny, rogu, kości, kości słoniowej, fiszbinów, muszli, bursztynu, macicy perłowej, sepiolitu, imitacji tych surowców lub z tworzyw sztucznych, śpiwory, **22** liny, sznury, sieci, namioty, markizy, brezenty impregnowane, żagle, torby i torebki (nie ujęte w innych klasach), materiały wyściełające i uszczelniające (z wyjątkiem gum lub tworzyw sztucznych), nie przerobione tekstylne materiały włókiennicze, namioty i akcesoria do namiotów, **25** odzież, obuwie, nakrycia głowy, topy, odzież spodnia, dżinsy, marynarki, kamizelki, czapki, kapelusze, okrycia wierzchnie, bielizna, odzież nocna, wyroby pończosznice, skarpety, rękawiczki, mitenki, buty, kozaki, paski, odzież narciarska, odzież na snowboard, spodnie na śnieg, kombinezony, odzież domowa, spodnice, spodni-co-spodnie, sukienki, pieluszki materiałowe, śliniaczki materiałowe, odzież dla niemowląt, uniformy, w tym koszule, spodnie, płaszcze, kurtki, podkoszulki, szorty, spodnie dżinsowe, odzież wierzchnia, kombinezony, parki, fartuchy, kapelusze, nakrycia głowy i odzież do pracy, opaski na głowę.

(111) **184007** (220) 2004 03 22 (210) 278097
 (151) 2006 10 17 (441) 2004 06 28
 (732) „KARAT” Spółka Jawna Halina Kosiak, Krystian Kałuża, Damian Niewiadomski, Katowice, PL.

(540) rustikal
 (510), (511) **19** kafle ceramiczne do pieców i kominków.

(111) **184008** (220) 2004 03 22 (210) 278098
 (151) 2006 10 17 (441) 2004 06 28

(732) „KARAT” Spółka Jawna Halina Kosiak, Krystian Kałuża,
Damian Niewiadomski, Katowice, PL.

(540) kapliczka

(510), (511) **19** kafle ceramiczne do pieców i kominków.

(111) **184009** (220) 2004 05 10 (210) 280618

(151) 2006 11 17 (441) 2004 08 23

(732) Policealne Studium Zawodowe ACADEMUS Beata
Ostrowska, Łódź, PL.

(540)



(531) 9.7.1, 27.5.1

(510), (511) **41** edukacja, nauczanie.

(111) **184010** (220) 2004 05 11 (210) 280640

(151) 2007 01 15 (441) 2004 08 23

(732) VeriSign, Inc., Dulles, US.

(540)

thawte

(531) 27.5.1

(510), (511) **09** oprogramowanie komputerowe z dziedziny kryptograficznego zabezpieczania sieci oraz zabezpieczania danych, oprogramowanie komputerowe do integracji informacji logicznych i danych pomiędzy sieciami komputerowymi, oprogramowanie komputerowe do automatyzacji procesu weryfikacji tożsamości przy stosowaniu istniejących baz danych w związku z wydawaniem i zarządzaniem certyfikatami cyfrowymi stosowanymi do identyfikacji lub kodowania łączności cyfrowej lub do identyfikacji podpisu cyfrowego w transakcjach elektronicznych lub w łączności elektronicznej, poprzez Internet i inne sieci komputerowe, oprogramowanie komputerowe, w tym oprogramowanie do szyfrowania umożliwiające bezpieczne transmisje informacji w postaci cyfrowej, takich jak poufne, finansowe i informacje o kartach kredytowych za pośrednictwem Internetu jak również innych sposobów komunikowania się pomiędzy urządzeniami komputerowymi, oprogramowanie komputerowe do integracji zarządzanych usługami ochrony, takimi jak usługi w zakresie Infrastruktury Klucza Publicznego, wydawanie, weryfikacja i zarządzanie certyfikatami cyfrowymi oraz integracja oprogramowania przedsiębiorstwa z istniejącymi sieciami telekomunikacyjnymi, oprogramowaniem i usługami, ładowalne publikacje elektroniczne w formie biuletynów informacyjnych z dziedziny technik informacyjnych, **36** usługi finansowe, w tym przeprowadzanie transakcji finansowych za pośrednictwem mediów elektronicznych poprzez Internet i inne sieci komputerowe, w dziedzinie transferu funduszy drogą elektroniczną oraz przetwarzania płatności, zarządzanie finansami dla elektronicznego dostarczania, przetwarzania i transferu funduszy, płatności, transakcji finansowych i informacji finansowych poprzez Internet i inne sieci komputerowe, **42** weryfikacja tożsamości, wydawanie i zarządzanie certyfikatami cyfrowymi w celu weryfikacji lub kodowania łączności cyfrowej lub weryfikacji podpisu cyfrowego w elektronicznych transakcjach lub łączności poprzez Internet i inne sieci komputerowe oraz dostarczanie pomocy technicznej i pomocy dla klienta w związku z nimi, usługi odnoszące się do komputerów, obejmujące usługi ochrony Internetu i zarządzanych sieci komputerowych, w tym, weryfikacja, identyfikacja, dystrybucja i zarządzanie Infrastruktura Klucza Publicznego, wydawanie, weryfikacja i zarządzanie certyfikatami cyfrowymi oraz integracja oprogramowania przedsiębiorstw.

(111) **184011** (220) 2004 05 11 (210) 280641

(151) 2007 01 15 (441) 2004 08 23

(732) VeriSign, Inc., Dulles, US.

(540) IT'S A TRUST THING

(510), (511) **09** oprogramowanie komputerowe z dziedziny kryptograficznego zabezpieczania sieci oraz zabezpieczania danych, oprogramowanie komputerowe do integracji informacji logicznych i danych pomiędzy sieciami komputerowymi, oprogramowanie komputerowe do automatyzacji procesu weryfikacji tożsamości przy stosowaniu istniejących baz danych w związku z wydawaniem i zarządzaniem certyfikatami cyfrowymi stosowanymi do identyfikacji lub kodowania łączności cyfrowej lub do identyfikacji podpisu cyfrowego w transakcjach elektronicznych lub w łączności elektronicznej, poprzez Internet i inne sieci komputerowe, oprogramowanie komputerowe, w tym oprogramowanie do szyfrowania umożliwiające bezpieczne transmisje informacji w postaci cyfrowej, takich jak poufne, finansowe i informacje o kartach kredytowych za pośrednictwem Internetu jak również innych sposobów komunikowania się pomiędzy urządzeniami komputerowymi, oprogramowanie komputerowe do integracji zarządzanych usługami ochrony, takimi jak usługi w zakresie Infrastruktury Klucza Publicznego, wydawanie, weryfikacja i zarządzanie certyfikatami cyfrowymi oraz integracja oprogramowania przedsiębiorstwa z istniejącymi sieciami telekomunikacyjnymi, oprogramowaniem i usługami, ładowalne publikacje elektroniczne w formie biuletynów informacyjnych z dziedziny technik informacyjnych, **36** usługi finansowe, w tym przeprowadzanie transakcji finansowych za pośrednictwem mediów elektronicznych poprzez Internet i inne sieci komputerowe, w dziedzinie transferu funduszy drogą elektroniczną oraz przetwarzania płatności, zarządzanie finansami dla elektronicznego dostarczania, przetwarzania i transferu funduszy, płatności, transakcji finansowych i informacji finansowych poprzez Internet i inne sieci komputerowe, **42** weryfikacja tożsamości, wydawanie i zarządzanie certyfikatami cyfrowymi w celu weryfikacji lub kodowania łączności cyfrowej lub weryfikacji podpisu cyfrowego w elektronicznych transakcjach lub łączności poprzez Internet i inne sieci komputerowe oraz dostarczanie pomocy technicznej i pomocy dla klienta w związku z nimi, usługi odnoszące się do komputerów, obejmujące usługi ochrony Internetu i zarządzanych sieci komputerowych, w tym, weryfikacja, identyfikacja, dystrybucja i zarządzanie Infrastruktura Klucza Publicznego, wydawanie, weryfikacja i zarządzanie certyfikatami cyfrowymi oraz integracja oprogramowania przedsiębiorstw.

(111) **184012** (220) 2004 05 11 (210) 280642

(151) 2007 01 15 (441) 2004 08 23

(732) VeriSign, Inc., Dulles, US.

(540) THAWTE

(510), (511) **09** oprogramowanie komputerowe z dziedziny kryptograficznego zabezpieczania sieci oraz zabezpieczania danych, oprogramowanie komputerowe do integracji informacji logicznych i danych pomiędzy sieciami komputerowymi, oprogramowanie komputerowe do automatyzacji procesu weryfikacji tożsamości przy stosowaniu istniejących baz danych w związku z wydawaniem i zarządzaniem certyfikatami cyfrowymi stosowanymi do identyfikacji lub kodowania łączności cyfrowej lub do identyfikacji podpisu cyfrowego w transakcjach elektronicznych lub w łączności elektronicznej, poprzez Internet i inne sieci komputerowe, oprogramowanie komputerowe, w tym oprogramowanie do szyfrowania umożliwiające bezpieczne transmisje informacji w postaci cyfrowej, takich jak poufne, finansowe i informacje o kartach kredytowych za pośrednictwem Internetu jak również innych sposobów komunikowania się pomiędzy urządzeniami komputerowymi, oprogramowanie komputerowe do integracji zarządzanych usługami ochrony, takimi jak usługi w zakresie Infrastruktury Klucza Publicznego, wydawanie, weryfikacja i zarządzanie certyfikatami cyfrowymi oraz integracja oprogramowania przedsiębiorstwa z istniejącymi sieciami telekomunikacyjnymi, oprogramowaniem i usługami, ładowalne publikacje elektroniczne w formie biuletynów informacyjnych z dziedziny technik informacyjnych, **36** usługi finansowe, w tym przeprowadzanie transakcji finansowych za pośrednictwem mediów elektronicznych poprzez Internet i inne sieci komputerowe, w dziedzinie transferu funduszy drogą elektroniczną oraz przetwarzania płatności, zarządzanie finansami dla elektronicznego dostarczania, przetwarzania i transferu funduszy, płatności, transakcji finansowych i informacji finansowych poprzez Internet i inne sieci komputerowe, **42** weryfikacja tożsamości, wydawanie i zarządzanie certyfikatami cyfrowymi w celu weryfikacji lub

kodowania łączności cyfrowej lub weryfikacji podpisu cyfrowego w elektronicznych transakcjach lub łączności poprzez Internet i inne sieci komputerowe oraz dostarczanie pomocy technicznej i pomocy dla klienta w związku z nimi, usługi odnoszące się do komputerów, obejmujące usługi ochrony Internetu i zarządzanych sieci komputerowych, w tym, weryfikacja, identyfikacja, dystrybucja i zarządzanie Infrastrukturą Klucza Publicznego, wydawanie, weryfikacja i zarządzanie certyfikatami cyfrowymi oraz integracja oprogramowania przedsiębiorstw.

(111) **184013** (220) 2001 03 06 (210) 232576
(151) 2007 01 17

(732) Zakład Przetwórstwa Mięsnego „TARCZYŃSKI”

Spółka Akcyjna, Trzebnica, PL.

(540) tarczyński biała

(510), (511) **29** mięso, wyroby mięsne, drób, dziczyzna, ryby nieżywe, owoce morza nieżywe, ekstrakty mięsne, tłuszcze i oleje jadalne, mięso kulinarne i wędliny, wyroby garmazeryjne, flaki, konserwy i paszety mięsne, pikle, pulpy mięsne, puree z mięsem, pasty, sałatki, zupy, rosoly, owoce smażone, skórki owocowe, konfitury, galaretki jadalne, żelatyna spożywcza, chrupki, żywność solona zawarta w klasie 29, białko, jaja, kawior, **30** przyprawy, kanapki, ciasta przekładane z mięsem, mieszanki chow-chow, melasy, musztardy, pizze, sosy, sosy mięsne, majonezy, wermiszel, tosty, paszteciki, **31** trufle, ziola ogrodowe świeże, **32** soki, **40** usługowe przetwarzanie surowców mięsnych.

(111) **184014** (220) 2002 01 12 (210) 245214
(151) 2006 12 27 (441) 2002 07 15

(732) Przedsiębiorstwo Produkcji Lodów „KORAL”- Józef Koral

Spółka Jawna, Limanowa, PL.

(540) DOMINO

(510), (511) **30** lody, rolady lodowe, sandwicze lodowe, desery lodowe.

(111) **184015** (220) 2002 02 20 (210) 246653
(151) 2006 12 20 (441) 2002 08 26

(732) COMEX sc Maria Michalewicz, Janusz Michalewicz

Przedsiębiorstwo Techniki Wentylacji Klimatyzacji

i Deweloperstwa, Biuro Handlowe, Wrocław, PL.

(540)

Comex

Kolor znaku: granatowy, biały

(531) 27.5, 29.1

(510), (511) **06** metalowe przewody do instalacji wentylacyjnej, **09** termometry nie do celów medycznych, szkiełka mikroskopowe, **10** instrumenty stomatologiczne, **11** wentylatory, klimatyzatory, **37** usługi w zakresie zakładania instalacji wentylacyjnych i klimatyzacyjnych, naprawy tych instalacji, **42** projektowanie instalacji wentylacyjnych i klimatyzacyjnych.

(111) **184016** (220) 2003 01 21 (210) 260006
(151) 2006 11 10 (441) 2003 07 28

(732) „Polska Telefonii Komórkowa - Centertel”

Spółka z ograniczoną odpowiedzialnością, Warszawa, PL.

(540)

simteligent

Kolor znaku: czarny, zielony

(531) 26.11.1, 27.5.1, 29.1.3, 29.1.8

(510), (511) **09** urządzenia i przyrządy naukowe, żeglarskie, geodezyjne, elektryczne, elektroniczne, fotograficzne, kinematograficzne, optyczne, wagowe, pomiarowe, sygnalizacyjne, kontrolne, do ratowania życia, do celów dydaktycznych, urządzenia do nagrywania, transmisji lub reprodukcji dźwięku lub obrazu, magnetyczne nośniki danych, płyty (dyski) z nagraniami, automaty sprzedające i mecha-

nizmy do urządzeń uruchamianych przez wrzucenie monety, kasy sklepowe, maszyny liczące, sprzęt przetwarzający dane i komputery, urządzenia do gaszenia ognia.

(111) **184017** (220) 2003 03 20 (210) 262492
(151) 2006 11 27 (441) 2003 09 22

(732) Przedsiębiorstwo Budowlano-Usługowe „GOMIBUD”

Spółka z o.o., Borek Szlachecki, PL.

(540) GOMIBUD

(510), (511) **31** sadzonki drzew, krzewów i roślin ozdobnych, **35** usługi agencji reklamowej, rozpowszechnianie informacji i materiałów reklamowych, wynajmowanie miejsca lub powierzchni na cele informacyjno-reklamowe, usługi inwestorskie w zakresie przygotowania i realizacji budowy, także inwestorstwo zastępcze, zgrupowanie na rzecz osób trzecich różnych towarów pozwalające nabywcy wygodnie je oglądać i kupować w hurtowniach, sklepach detalicznych i komisowych z materiałami budowlanymi i instalacyjnymi, chemią gospodarczą i przemysłową, artykułami wyposażenia wnętrz, meblami, sprzętem gospodarstwa domowego i sprzętem audio-video, **36** usługi związane z zarządzaniem i administrowaniem nieruchomości, wyceny nieruchomości, pośrednictwo kupna, sprzedaży i najmu nieruchomości, dzierżawa nieruchomości, także rolnych, **37** usługi budownictwa oraz inżynierii lądowej i wodnej, przygotowywanie terenu pod budowę, wznoszenie kompletnych budynków i budowli, budowlane prace wykończeniowe, dekarские, instalatorskie, także remonty, konserwacje, rozbudowy i modernizacje budynków i budowli lądowych i wodnych, prowadzenie nadzorów budowlanych, wypożyczanie narzędzi, maszyn i sprzętu budowlanego i burzącego, czyszczenie i sprzątanie budynków, usługi operatorów sprzętu budowlanego i burzącego, **39** usługi towarowego transportu drogowego, **42** badania i analizy techniczne, prace projektowe, studialne, ekspertyzy, opinie i doradztwo techniczne, zwłaszcza z budownictwa, architektury, inżynierii i dyscyplin pokrewnych, **44** usługi w zakresie szkółkarstwa i upraw roślin specjalistycznych.

(111) **184018** (220) 2003 03 27 (210) 262845
(151) 2006 10 16 (441) 2003 10 06

(732) IT. INTEGRO Sp. z o.o., Poznań, PL.

(540)



Kolor znaku: biały, ciemnoniebieski

(531) 26.5.1, 26.11.3, 29.1.4, 29.1.6

(510), (511) **09** urządzenia i przyrządy naukowe, elektryczne, fotograficzne, kinematograficzne, optyczne, pomiarowe, sygnalizacyjne, kontrolne (nadzorujące) i do celów dydaktycznych, kasy fiskalne, liczarki banknotów, urządzenia do nagrywania, odbioru, transmisji i/lub odtwarzania dźwięku i/lub obrazu, magnetyczne nośniki danych, dyski do zapisu, maszyny liczące, sprzęt przetwarzający dane i urządzenia peryferyjne, urządzenia do transmisji danych, modemy, centrale, magnetyczne i optyczne nośniki danych, oprogramowanie dla sprzętu do przetwarzania danych, sprzęt i akcesoria automatyki przemysłowej w tym sterowniki i urządzenia pomiarowe, komputery, programy komputerowe, karty magnetyczne kodowane, karty inteligentne, przewody, dyski i przyrządy półprzewodnikowe będące nośnikami programów komputerowych, telekomunikacyjne przyrządy, urządzenia, sieci i zespoły obwodów elektrycznych, kable, systemy kablowe, włókna światłowodowe, łącza światłowodowe i światłowodowe zespoły obwodów elektrycznych, wszystkie do celów telekomunikacyjnych, karty w formie kart debetowych, kredytowych, płatniczych i telefonicznych, części wyposażenia do wszystkich wyżej wymienionych towarów, osprzęt komputerowy i elektryczny, sieci komputerowe, monitory, skanery, układy bazy danych, wydawnictwa na nośniku elektronicznym, **16** papier, wyroby z papieru i tektury, artykuły biurowe, wydawnictwa na nośniku papierowym, **35** doradztwo w zakresie działalności gospodarczej, uaktualnianie

elektronicznych baz danych, **37** montaż, konserwacja i naprawa: komputerów, systemów komputerowych, wag, systemów wagowych, kas fiskalnych, instalacji elektrycznych i elektronicznych, układów do monitoringu, układów alarmowych, układów przeciwpożarowych, rozdzielnic elektrycznych, instalacji i konserwacji aparatów i urządzeń telekomunikacyjnych, nadawczych, do odbioru transmisji do wysyłania i odbierania wiadomości, maszyn biurowych księgujących i liczących, systemów do autoryzacji kart płatniczych, **38** usługi w zakresie komunikacji elektronicznej, usługi w zakresie elektronicznej transmisji zleceń, **41** nauczanie i szkolenie związane z informatyką i prowadzeniem działalności gospodarczej, **42** konsulting, doradztwo i projektowe w zakresie: informatyki, wag, kas fiskalnych, instalacji elektrycznych, elektronicznych, układów do monitoringu, układów alarmowych, układów przeciwpożarowych, układów telekomunikacyjnych, działalności gospodarczej, usługi w zakresie opracowywania programów komputerowych, usługi w zakresie wynajmu komputerów i urządzeń peryferyjnych do użytku z komputerami, konserwacja i uaktualnianie oprogramowania komputerowego.

(111) **184019** (220) 2003 06 23 (210) 266536
 (151) 2007 01 03 (441) 2003 12 29
 (732) „Oxford Educational” Sp. z o.o., Słupsk, PL.
 (540)

OXFORD
 Wielka Encyklopedia Świata

Kolor znaku: złoty, czarny, jasnoszary
 (531) 27.5.1, 29.1.2
 (510), (511) **16** książki, czasopisma.

(111) **184020** (220) 2003 09 10 (210) 269651
 (151) 2006 10 11 (441) 2004 03 22
 (732) MCX Systems Spółka z ograniczoną odpowiedzialnością,
 Warszawa, PL.
 (540)

TELTRIX

Kolor znaku: niebieski
 (531) 2.1.25, 2.3.25, 4.5.3, 27.5.1, 29.1.4
 (510), (511) **09** software komputerowy, oprogramowanie stałe i nagrane, systemy telekomunikacyjne, komputery, cyfrowe centrale abonentki, urządzenia do systemów teledystrybucyjnych, systemy wideomonitoringu, **35** sortowanie danych w bazach komputerowych, **37** instalowanie, konserwacja i naprawy komputerów, **38** łączność przez terminale komputerowe, komputerowe przesyłanie informacji tekstowej i obrazowej, poczta elektroniczna, połączenie ze światłowodową siecią komputerową za pośrednictwem telekomunikacji, przesyłanie informacji tekstowej i obrazowej przy pomocy komputera, **42** projektowanie systemów komputerowych, oprogramowanie oprogramowania komputerowego, instalacja oprogramowania komputerowego, konwersja danych przez programy komputerowe, konwersja danych lub dokumentów na formę elektroniczną, projektowanie systemów komputerowych, programowanie komputerów, instalacja oprogramowania komputerowego, doradztwo w sprawach sprzętu komputerowego, usługi doradztwa w zakresie sprzętu komputerowego, usługi w zakresie oprogramowania, **45** systemy monitoringu.

(111) **184021** (220) 2003 09 16 (210) 270006
 (151) 2006 10 16 (441) 2004 03 22
 (732) WIELKOPOLSKIE PRZEDSIĘBIORSTWO PRZEMYSŁU
 ZIEMNIACZANEGO SPÓŁKA AKCYJNA, Luboń, PL.

(540)



Kolor znaku: biały, czarny, zielony
 (531) 1.17.1, 26.2.1, 27.5.1, 29.1.13
 (510), (511) **01** kleje ze skrobi do celów przemysłowych, skrobia do celów przemysłowych, dekstryny, **05** skrobia do celów dietetycznych lub farmaceutycznych, **16** kleje ze skrobi do celów papierniczych, **30** skrobia do celów spożywczych, syropy ze skrobi do celów spożywczych, produkty żywnościowe ze skrobi.

(111) **184022** (220) 2003 09 29 (210) 270511
 (151) 2007 01 02 (441) 2004 04 05
 (732) KOHLER CO., Kohler, US.
 (540) MEMOIRS

(510), (511) **11** wanny, wanny z wirowaniem oraz instalacje wannowe, prysznicze i instalacje prysznicowe, kabiny wannowe i prysznicowe, niecki prysznicowe, góra prysznicowa, drzwi prysznicowe, urządzenia zmieniające kierunek wody, główki do pryszniców, baseny, bidety, umywalnie, toalety, siedzenia toaletowe, toalety bezdotykowe, bezdotykowe urządzenia sflukujące, klozety na wodę, oświetlenie, oświetlenie sufitowe, oświetlenie sufitowe do mebli, oświetlenie elektryczne, armatura oświetleniowa, zlewozmywaki, podstawy do zlewozmywaków, krany, krany czerpalne, krany bezdotykowe, krany kontrolowane termostatycznie, podczerwienią, radarowo lub elektronicznie, elektryczne suszarki do rąk, filtry do zlewozmywaków, wanien i pryszniców, bezdotykowe urządzenia suszące do rąk, korki do zlewozmywaków, wanien i pryszniców, rynny spustowe wanien, zawory kontrolujące wodę do zbiorników wodnych, zawory kontrolujące wodę do kranów, pisuary, zbiorniki wodne, wyposażenie do łazienek, fontanny do picia wody, sauny, niemetalowe dźwignie do zbiorników wodnych, urządzenia i instalacje sanitarne, urządzenia doprowadzające wodę i ceramiczne wyroby sanitarne, **21** przybory kuchenne oraz gospodarstwa domowego i pojemniki, garnki do gotowania, rondle do gotowania, porcelana stołowa i kuchenna, naczynia gliniane, talerze, naczynia, sztuczne, miski, wyroby garncarskie, miednice, kółka na ręczniki, drążki na ręczniki, uchwyty kąpielowe, szyny prysznicowe, wieszaki, uchwyty do papieru toaletowego, dozowniki papieru toaletowego, dozowniki chusteczek, dozowniki ręczników papierowych, zestawy szczotek toaletowych, szczotki toaletowe, kosze na śmieci, pędzle, mydelniczki, uchwyty na mydło, dozowniki mydła, serwisy do herbaty, półki wykonane ze szkła lub porcelany do łazienek, szczotki do szorowania.

(111) **184023** (220) 2003 10 16 (210) 271293
 (151) 2006 12 22 (441) 2004 04 19
 (732) Zakład Osprzętu Termokurczliwego „RADPOL”
 Spółka Akcyjna, Człuchów, PL.
 (540)

RADPOL
 HEAT-SHRINKABLE TECHNOLOGY

Kolor znaku: czerwony, czarny
 (531) 1.15.5, 27.5.1, 29.1.12
 (510), (511) **06** metalowe złączki do rur, sworznie metalowe, zaciski do kabli (metalowe), kołki metalowe, kołki do ścian metalowe, drobnica żelazna, **09** przewodniki i przewody elektryczne, druty elektryczne, instalacje elektryczne, materiały na przewody do sieci i instalacji elektrycznych, złączki (elektryczność), złącza elektryczne, złącza do przewodów elektrycznych, osłony do identyfikacji przewodów elektrycznych, tuleje złączowe do kabli elektrycznych, zaciski w tym do przewodów, rozgałęźniki, przełączniki, osłony końcówek elektrycznych, **17** przewody giętkie niemetalowe w tym termokurczliwe, materiały izolacyjne i uszczelniające, izolatory do przewodów elektrycznych, taśmy izolacyjne, izolatory, uszczelki, substancje

uszczelniające do połączeń, osłony i złączki niemetalowe do rur, **19** rury niemetalowe, kształtki rurowe rozgałęzieniowe niemetalowe, **20** uchwyty (zaciski) z tworzyw sztucznych do rur lub kabli, kołki do ścian niemetalowe.

(111) **184024** (220) 2003 11 14 (210) 272595
 (151) 2006 11 21 (441) 2004 04 19
 (732) „LEVIATAN” Przedsiębiorstwo Usługowo-Rozbiórkowe,
 Marek Łukowski, Wrocław, PL.
 (540)



Kolor znaku: granatowy, czerwony

(531) 4.3.5, 26.2.1, 27.5.1, 29.1.1, 29.1.4
 (510), (511) **37** usługi w zakresie - asfaltowanie, budowlana informacja, czyszczenie, izolowanie i uszczelnianie budynków, dekarstwo, układanie i czyszczenie nawierzchni drogowej, budowa i konserwacja falochronów i rurociągów, eksploatacja kamieniołomów, czyszczenie kominów i kotłów, malowanie, murarstwo, nadzór budowlany, budownictwo przemysłowe i podwodne, piaskowanie, budownictwo portowe, renowacja mebli, wiercenie studni, roboty wydobywcze, odpajanie i kruszenie skał, rozbiórka budynków i innych konstrukcji zwłaszcza przy użyciu materiałów wybuchowych, usługi stoczniowe, tapetowanie, tynkowanie, wynajem sprzętu budowlanego.

(111) **184025** (220) 2003 11 14 (210) 272598
 (151) 2006 12 22 (441) 2004 04 19
 (732) Akademia Zdrowia Izabela Łajs, Łódź, PL.
 (540)



(531) 2.9.1, 27.1.6

(510), (511) **35** prowadzenie sklepu lub hurtowni z artykułami kosmetycznymi, odżywkami sportowymi oraz z drobnymi gotowymi artykułami spożywczymi np. woda mineralna, batony itp, informacja handlowa o sprzęcie rehabilitacyjnym, reklama, dystrybucja i rozpowszechnianie materiałów reklamowych, prezentacje (pokazy, promocje) towarów i usług organizowanie imprez reklamowo-promocyjnych, **36** doradztwo w sprawach finansowych, doradztwo w sprawach ubezpieczeniowych, pośrednictwo ubezpieczeniowe, pośrednictwo finansowe (kredytowe), **41** organizowanie wystaw, konferencji, koncertów, konkursów, szkoleń, kursów, seminariów, sympozjów, zjazdów i giełd promujących zdrowy styl życia w celach kulturalnych lub edukacyjnych, szkolne i pozaszkolne formy kształcenia, imprezy edukacyjne prowadzące do poprawy zdrowia fizycznego i psychicznego, zwiększenie sprawności, usługi wydawnicze, kluby zdrowia (poprawianie kondycji), informacja o edukacji i rekreacji, imprezy sportowe, **42** analizy i badania chemiczne w dziedzinie kosmetyki, **44** wypożyczanie sprzętu rehabilitacyjnego, kliniki i usługi medyczne, rehabilitacyjne, usługi fryzjerskie, kosmetyczne, masaże, ziołolecznictwo, medycyna niekonwencjonalna, odnowa medyczna, sanatoria.

(111) **184026** (220) 2003 11 17 (210) 272682
 (151) 2006 10 20 (441) 2004 04 19
 (732) P.P.H.U. Jan Szymula, Jelenia Góra, PL.
 (540)

CONDORREISEN.PL

(531) 24.17.1, 27.5.1

(510), (511) **38** komputerowe przesyłanie informacji tekstowej i obrazowej, **39** prowadzenie usług agencji turystycznej, **42** administrowanie

sieciowymi stronami komputerowymi, **43** prowadzenie usług agencji na usługi hotelarskie.

(111) **184027** (220) 2003 11 28 (210) 273205
 (151) 2006 10 11 (441) 2004 04 19
 (732) Browar Łomża Sp. z o.o., Łomża, PL.
 (540)

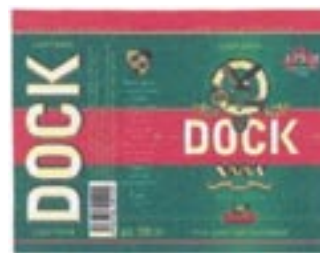

Kolor znaku: czerwony, biały, złoty, czarny, zielony

(531) 1.5.1, 3.7.1, 5.13.7, 24.1.3, 25.1.15, 27.5.1, 29.1.15
 (510), (511) **32** brzeczka piwna, koktajle bezalkoholowe, lemoniady, napoje bezalkoholowe, piwo, piwo imbirowe, piwo słodowe, soki owocowe, woda gazowana, wyciąg z chmielu do wytwarzania piwa.

(111) **184028** (220) 2003 12 08 (210) 273518
 (151) 2007 01 03 (441) 2004 04 19
 (732) Agencja Wydawnicza OPERON Waldemar Lewiński, Gdynia, PL.
 (540) ORTOGRAFFITI

(510), (511) **09** interfejsy, elektronicznie, optycznie, magnetycznie zapisane dane i oprogramowanie, wszystko do stosowania w komputerach: magnetyczne nośniki danych, płyty, dyski, kasety z nagraniami, kasety VIDEO, karty magnetyczne, karty magnetyczne identyfikacyjne, software, stereoskopy, procesory tekstu, karty z pamięcią lub z mikroprocesorem, kody kreskowe, kody paskowe na towarach, materiały w postaci elektroniki multimedialnej, oprogramowanie efektów fonicznych i wizyjnych, w tym: w internecie, intranecie oraz w sieci, oprogramowanie komputerowe, interfejs i sterowniki w zakresie wykorzystania internetu, intranetu oraz sieci, elektronicznie, optycznie, magnetycznie zapisane dane i oprogramowanie w zakresie wykorzystania internetu, intranetu oraz sieci, audiowizualne urządzenia do nauki, diapozytywy, sprzęt komputerowy i urządzenia do przetwarzania informacji, drukarki komputerowe, **16** afisze, albumy, atlasy, almanachy, blankiety, broszury, czasopisma, druki, formularze, fotografie, gazety, kalendarze, katalogi, taśmy papierowe i karty do zapisów programów, książki, podręczniki, mapy, naklejki, nalepki, obwoluty, periodyki, prospekty, publikacje, rysunki, skorowidze, zakładki do książek, kartki okolicznościowe, materiały instruktażowe i do nauczania, reprodukcje dokumentów i grafiki, emblematy, etykiety, grafiki, obrazy, koperty firmowe, kartki kartotekowe, folie z tworzyw sztucznych do pakowania, folie z tworzyw sztucznych z pęcherzykami powietrza, torby do pakowania z papieru lub z tworzyw sztucznych, **41** usługi wydawnicze, usługi wydawnicze książkowe, elektroniczne i internetowe, usługi w zakresie edukacji, prowadzenia nauczania korespondencyjnego, organizowanie i prowadzenie seminariów, sympozjów, zjazdów, konferencji, publikowanie książek, tekstów innych niż teksty reklamowe, również w internecie i elektronicznie, organizacja wystaw kulturalnych, edukacyjnych, organizowanie pokazów i wystaw innych niż reklamowe, ekspozycji tematycznych, organizowanie i prowadzenie treningów praktycznych.

(111) **184029** (220) 2003 12 08 (210) 273519
 (151) 2007 01 03 (441) 2004 04 19
 (732) Agencja Wydawnicza OPERON Waldemar Lewiński, Gdynia, PL.
 (540)



(531) 27.5.1

(510), (511) **09** interfejsy, elektronicznie, optycznie, magnetycznie zapisane dane i oprogramowanie, wszystko do stosowania w komputerach: magnetyczne nośniki danych, płyty, dyski, kasety z nagraniami, kasety VIDEO, karty magnetyczne, karty magnetyczne identyfikacyjne, software, stereoskopy, procesory tekstu, karty z pamięcią lub z mikroprocesorem, kody kreskowe, kody paskowe na towarach, materiały w postaci elektroniki multimedialnej, oprogramowanie efektów fonicznych i wizyjnych, w tym: w internecie, intranecie oraz w sieci, oprogramowanie komputerowe, interfejs i sterowniki w zakresie wykorzystania internetu, intranetu oraz sieci, elektronicznie, optycznie, magnetycznie zapisane dane i oprogramowanie w zakresie wykorzystania internetu, intranetu oraz sieci, audiowizualne urządzenia do nauki, diapozytywy, sprzęt komputerowy i urządzenia do przetwarzania informacji, drukarki komputerowe, **16** afisze, albumy, atlasy, almanachy, blankiety, broszury, czasopisma, druki, formularze, fotografie, gazety, kalendarze, katalogi, taśmy papierowe i karty do zapisów programów, książki, podręczniki, mapy, nalepki, obwoluty, periodyki, prospekty, publikacje, rysunki, skorowidze, zakładki do książek, kartki okolicznościowe, materiały instruktażowe i do nauczania, reprodukcje dokumentów i grafiki, emblematy, etykiety, grafiki, obrazy, koperty firmowe, kartki kartotekowe, folie z tworzyw sztucznych do pakowania, folie z tworzyw sztucznych z pęcherzykami powietrza, torby do pakowania z papieru lub z tworzyw sztucznych, **41** usługi wydawnicze, usługi wydawnicze książkowe, elektroniczne i internetowe, usługi w zakresie edukacji, prowadzenia nauczania korespondencyjnego, organizowanie i prowadzenie seminariów, sympozjów, zjazdów, konferencji, publikowanie książek, tekstów innych niż teksty reklamowe, również w internecie i elektronicznie, organizacja wystaw kulturalnych, edukacyjnych, organizowanie pokazów i wystaw innych niż reklamowe, ekspozycji tematycznych, organizowanie i prowadzenie treningów praktycznych.

(111) **184030** (220) 2003 12 17 (210) 274061
 (151) 2006 11 06 (441) 2004 04 19
 (732) PWPW - Technologie Informatyczne Sp. z o.o., Warszawa, PL.
 (540)



Kolor znaku: czarny, czerwony, żółty
 (531) 7.1.8, 12.3.1, 13.1.6, 16.1.1, 16.1.11, 25.5.25, 26.4.1, 29.1.13
 (510), (511) **35** usługi w zakresie sprzedaży sprzętu komputerowego, **36** doradztwo finansowe, **37** usługi w zakresie serwisowania sprzętu komputerowego, **42** usługi w zakresie obsługi technicznej kart płatniczych.

(111) **184031** (220) 2003 12 31 (210) 274544
 (151) 2006 10 11 (441) 2004 04 19
 (732) STS Przedsiębiorstwo Wielobranżowe Stanisław Szymanek, Lublin, PL.

(540) PUROCLEAN
 (510), (511) **01** czynniki powierzchniowo-czynne, **03** środki do czyszczenia glazury, preparaty antystatyczne do celów domowych, preparaty do czyszczenia, mydła dezynfekujące, preparaty do usuwania kamienia kotłowego, kosmetyki, mydła, preparaty do odtłuszczenia, pasty do podłogi i mebli, preparaty do zmywania, pasty do podłogi, wosk do podłogi, środki do nadawania połysku, preparaty do prania, płyny do spryskiwaczy szyb, szampony, preparaty do szorowania podłóg, środki do szorowania, wywabiacze plam, **05** środki czyszczące.

(111) **184032** (220) 2004 02 05 (210) 275922
 (151) 2006 12 27 (441) 2004 05 17
 (732) TELFORCEONE Spółka Akcyjna, Wrocław, PL.

(540)

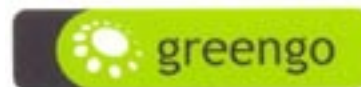

Kolor znaku: biały, zielony, czarny

(531) 16.1.4, 16.1.11, 26.4.2, 27.5.1, 29.1.13
 (510), (511) **09** urządzenia do nagrywania, transmisji lub reprodukcji dźwięku lub obrazu, urządzenia i przyrządy elektryczne przewodzące, przełączające, transformujące, akumulatorowe i kontrolno-sterujące, akcesoria do telefonów komórkowych mianowicie: anteny, urządzenia dopasowujące do anten, baterie, obudowy do telefonów komórkowych, karty pamięci, kable, klawiatury, telefoniczne zestawy głośno mówiące, ładowarki do telefonów komórkowych, mikrofony, słuchawki, podzespoły elektroniczne, generatory dźwięku, wyświetlacze, złącza przejściowe, ładowarki do akumulatorów, zestawy słuchawkowe, wyłączniki zasilania, złączki zasilania, uchwyty karty SIM, futerały, kasety, podstawki i pokrowce ochronne z plastiku lub tworzywa sztucznego do sprzętu łącznościowego, kasety, pokrowce ochronne ze skóry lub imitacji skóry na telefony i akcesoria komórkowe, **20** uchwyty obrotowe z tworzyw sztucznych do telefonów komórkowych.

(111) **184033** (220) 2004 02 05 (210) 275923
 (151) 2006 12 27 (441) 2004 05 17
 (732) TELFORCEONE Spółka Akcyjna, Wrocław, PL.
 (540)



Kolor znaku: zielony, czarny, biały

(531) 16.1.4, 16.1.11, 26.4.2, 29.1.13
 (510), (511) **09** urządzenia do nagrywania, transmisji lub reprodukcji dźwięku lub obrazu, urządzenia i przyrządy elektryczne przewodzące, przełączające, transformujące, akumulatorowe i kontrolno-sterujące, akcesoria do telefonów komórkowych mianowicie: anteny, urządzenia dopasowujące do anten, baterie, obudowy do telefonów komórkowych, karty pamięci, kable, klawiatury, telefoniczne zestawy głośno mówiące, ładowarki do telefonów komórkowych, mikrofony, słuchawki, podzespoły elektroniczne, generatory dźwięku, wyświetlacze, złącza przejściowe, ładowarki do akumulatorów, zestawy słuchawkowe, wyłączniki zasilania, złączki zasilania, uchwyty karty SIM, futerały, kasety, podstawki i pokrowce ochronne z plastiku lub tworzywa sztucznego do sprzętu łącznościowego, kasety, pokrowce ochronne ze skóry lub imitacji skóry na telefony i akcesoria komórkowe, **20** uchwyty obrotowe z tworzyw sztucznych do telefonów komórkowych.

(111) **184034** (220) 2004 02 16 (210) 276365
 (151) 2007 01 03 (441) 2004 05 17
 (732) Bankowe Biuro Podróży „TRAVELBANK” Spółka z o.o., Warszawa, PL.

(540) ALIANS
 (510), (511) **39** usługi biur podróży za wyjątkiem rezerwacji miejsc hotelowych, **43** usługi domów turystycznych, rezerwacji hoteli, kwater.

(111) **184035** (220) 2004 02 19 (210) 276566
 (151) 2006 11 14 (441) 2004 05 31
 (732) „TTCOMM” Spółka Akcyjna, Warszawa, PL.
 (540) ŁĄCZYMY CZAS I PRZESTRZEŃ
 (510), (511) **38** usługi telekomunikacyjne.

(111) **184036** (220) 2004 02 20 (210) 276651
 (151) 2006 10 20 (441) 2004 05 31
 (732) ELMI Systemy Automatyki inż. Krzysztof Wróblewski, Warszawa, PL.

(540) elmi
 (510), (511) **09** programy komputerowe w zakresie zarządzania procesami automatycznymi, rejestratory, sterowniki, mierniki i wskaźniki

ciśnienia, aparatura do przetwarzania informacji, kontrolno-sterująca aparatura elektryczna, urządzenia pomiarowe, termostaty, **11** autoklawy, aparatura do dezynfekcji, sterylizatory, **42** usługi w zakresie systemów sterowania, regulacji i rejestracji zdarzeń i wielkości fizycznych: projektowania oprogramowania komputerowego i systemów komputerowych, opracowywania projektów technicznych, eksperytyz inżynieryjne.

(111) **184037** (220) 2004 03 01 (210) 276988
 (151) 2007 01 09 (441) 2004 06 14
 (732) HELIMED Sp. z o.o., Katowice, PL.
 (540)



Kolor znaku: jasnoniebieski, szary, pomarańczowy
 (531) 26.1.1, 26.2.1, 26.2.7, 26.11.3, 27.5.1, 29.1.1, 29.1.4, 29.1.6
 (510), (511) **35** pozyskiwanie i systematyzacja danych do komputerowych baz danych, **37** usługi budowlane, **39** transport sanitarny, **41** organizowanie i prowadzenie pracowni specjalistycznych, **42** doradztwo w sprawach sprzętu komputerowego, projektowanie systemów komputerowych, aktualizacja oprogramowania, **44** usługi medyczne.

(111) **184038** (220) 2004 03 11 (210) 277590
 (151) 2007 01 09 (441) 2004 06 14
 (732) VFP COMMUNICATIONS Sp. z o.o., Warszawa, PL.

(540) Media Management Institute
 (510), (511) **35** usługi w zakresie projektowania i realizowania kampanii reklamowych, usługi w zakresie sprzedaży detalicznej książek, gazet i artykułów piśmienniczych, **38** usługi w zakresie wysyłania serwisów internetowych drogą elektroniczną na adresy poczty elektronicznej osób trzecich, **41** usługi w zakresie wydawania czasopism i wydawnictw periodycznych, usługi w zakresie wydawania książek, broszur, folderów i publikacji, usługi w zakresie prowadzenia pozaszkolnych form kształcenia, usługi w zakresie produkcji filmów i nagrań video oraz programów radiowych i telewizyjnych, usługi w zakresie organizacji targów, wystaw i konkursów, **42** usługi w zakresie tworzenia i utrzymywania stron internetowych dla osób trzecich, usługi w zakresie tworzenia serwisów internetowych.

(111) **184039** (220) 2004 03 11 (210) 277591
 (151) 2007 01 09 (441) 2004 06 14
 (732) VFP COMMUNICATIONS Sp. z o.o., Warszawa, PL.

(540) Modern Media Institute
 (510), (511) **35** usługi w zakresie projektowania i realizowania kampanii reklamowych, usługi w zakresie sprzedaży detalicznej książek, gazet i artykułów piśmienniczych, **38** usługi w zakresie wysyłania serwisów internetowych drogą elektroniczną na adresy poczty elektronicznej osób trzecich, **41** usługi w zakresie wydawania czasopism i wydawnictw periodycznych, usługi w zakresie wydawania książek, broszur, folderów i publikacji, usługi w zakresie prowadzenia pozaszkolnych form kształcenia, usługi w zakresie produkcji filmów i nagrań video oraz programów radiowych i telewizyjnych, usługi w zakresie organizacji targów, wystaw i konkursów, **42** usługi w zakresie tworzenia i utrzymywania stron internetowych dla osób trzecich, usługi w zakresie tworzenia serwisów internetowych.

(111) **184040** (220) 2004 03 11 (210) 277611
 (151) 2006 10 10 (441) 2004 06 14
 (732) Toruńskie Piwnice Win VINPOL Spółka z o.o., Toruń, PL.

(540)



Kolor znaku: czarny, złoty, brązowo-bordowy
 (531) 19.3.3, 29.1.7
 (510), (511) **33** napoje alkoholowe, napoje spirytusowe.

(111) **184041** (220) 2004 03 11 (210) 277614
 (151) 2006 10 10 (441) 2004 06 14
 (732) Toruńskie Piwnice Win VINPOL Spółka z o.o., Toruń, PL.
 (540)



Kolor znaku: biały, złoty, żółty, fioletowy, zielony
 (531) 19.7.1, 27.5.1, 29.1.2
 (510), (511) **33** napoje spirytusowe, napoje alkoholowe, wódki, drinki alkoholowe, koktajle alkoholowe.

(111) **184042** (220) 2004 03 11 (210) 277615
 (151) 2006 10 10 (441) 2004 06 14
 (732) Toruńskie Piwnice Win VINPOL Spółka z o.o., Toruń, PL.
 (540)



Kolor znaku: biały, złoty, czerwony, różowy, zielony, żółty
 (531) 19.7.1, 27.5.1, 29.1.1
 (510), (511) **33** napoje spirytusowe, napoje alkoholowe, wódki, drinki alkoholowe, koktajle alkoholowe.

(111) **184043** (220) 2004 03 16 (210) 277856
 (151) 2006 10 06 (441) 2004 06 28
 (732) Zakłady Urzędzeń Kottłowych „STĄPORKÓW” SA, Stąporków, PL.
 (540)



(531) 26.1.1, 27.5.1

(510), (511) **06** konstrukcje wyroby stalowe nie ujęte w innych klasach, instalacje do odpowielania kotłów, instalacje powietrzne do kotłów, leje żuźlowe do kotłów, zsypy żuźła, konstrukcje nośne pod przenośniki, pojemniki na śmieci, przystanki autobusowe, haki do wieszania kotłów metalowe, śruby, łańcuchy z wyjątkiem łańcuchów napędowych do pojazdów, nakrętki, pojemniki i zbiorniki metalowe, **07** ruszty mechaniczne, napędy rusztowe, odżuźlacze, urządzenia narzutowe, przenośniki i podajniki węgla kolektory do zbierania kamienia kotłowego, rury do kotłów, **11** grzejniki, kanały dymowe do kotłów, urządzenia do zasilania kotłów, **40** obróbka metali i elementów metalowych, **42** projektowanie rusztów mechanicznych, napędów rusztowych, odżuźlaczy, urządzeń narzutowych, przenośników i podajników węgla oraz konstrukcji stalowych.

(111) **184044** (220) 2004 03 25 (210) 278275
(151) 2006 12 21 (441) 2004 06 28

(732) Przedsiębiorstwo Farmaceutyczne Okoniewscy „VETOS-FARMA” Spółka z ograniczoną odpowiedzialnością, Gołuchów, PL.
(540) brutus

(510), (511) **05** środki przeciwinsektowe i przeciwpasożytnicze dla zwierząt.

(111) **184045** (220) 2004 03 25 (210) 278306
(151) 2006 12 21 (441) 2004 06 28

(732) „Systemy Informatyczne ILC Witold Miśniakiewicz” Spółka Jawna, Warszawa, PL.
(540) FARMAX

(510), (511) **09** komputery, części do komputerów, podzespoły, drukarki komputerowe, programy komputerowe, osprzęt komputerowy, **16** czasopisma, książki, papiernicze akcesoria komputerowe, **42** oprogramowanie komputerów na zlecenie osób trzecich, doradztwo w zakresie systemów informatycznych, instalacja systemów komputerowych.

(111) **184046** (220) 2004 03 29 (210) 278493
(151) 2006 10 19 (441) 2004 07 12

(732) FARMINA Spółka z ograniczoną odpowiedzialnością, Kraków, PL.

(540) ARTHROGEL

(510), (511) **05** produkty farmaceutyczne, dietetyczne substancje i dodatki, dietetyczna żywność do celów leczniczych, preparaty wzmacniające.

(111) **184047** (220) 2004 04 13 (210) 279201
(151) 2006 11 16 (441) 2004 07 26

(732) General Logistics Systems Poland Sp. z o.o., Gądky, PL.

(540) parcel, logistics & express

(510), (511) **35** agencje importowo-eksportowe, **36** agencje celne, ubezpieczenia transportowe, usługi finansowe, usługi rozrachunkowe, **39** usługi transportowe samochodowym transportem osobowym, ciężarowym specjalistycznym, usługi dystrybucji przesyłek, usługi magazynowe, usługi kurierskie, informacje o składowanych towarach, wypożyczanie kontenerów, pakowanie produktów.

(111) **184048** (220) 2004 04 14 (210) 279262
(151) 2007 01 04 (441) 2004 07 26

(732) AM Group Sp. z o.o., Warszawa, PL.

(540)



Kolor znaku: biały, niebieski, szary

(531) 26.1.1, 27.5.1, 29.1.13

(510), (511) **44** usługi stomatologiczne.

(111) **184049** (220) 2004 04 15 (210) 279345
(151) 2006 11 21 (441) 2004 07 26

(732) Domain Menada Sp. z o.o., Warszawa, PL.

(540)



(531) 6.19.1, 25.1.15, 27.5.1

(510), (511) **33** napoje alkoholowe, wina, wódki, likiery.

(111) **184050** (220) 2004 04 19 (210) 279477
(151) 2007 01 04 (441) 2004 07 26

(732) Przedsiębiorstwo Farmaceutyczne Okoniewscy „VETOS-FARMA” Sp. z o.o., Gołuchów, PL.

(540) calcisan

(510), (511) **05** preparaty witaminowo mineralne dla zwierząt.

(111) **184051** (220) 2004 04 26 (210) 279852
(151) 2006 12 29 (441) 2004 08 09

(732) HAIFA CHEMICALS Ltd., Haifa Bay, IL.

(540) Multi - K

(510), (511) **01** nawozy.

(111) **184052** (220) 2004 04 26 (210) 279853
(151) 2006 12 29 (441) 2004 08 09

(732) HAIFA CHEMICALS Ltd., Haifa Bay, IL.

(540) Polyfeed

(510), (511) **01** nawozy.

(111) **184053** (220) 2004 05 04 (210) 280276
(151) 2006 11 08 (441) 2004 08 09

(732) Krzyminiewski Ryszard, Poznań, PL.

(540) NURSE-ECC

(510), (511) **09** programy komputerowe.

(111) **184054** (220) 2004 05 06 (210) 280450
(151) 2006 12 22 (441) 2004 08 09

(732) Kraft Foods Schweiz Holding AG, Zurich, CH.

(540)



(531) 5.3.11, 8.1.19, 9.1.10, 26.4.2

(510), (511) **30** kakao, czekolada, napoje kakaowe, napoje czekoladowe i napoje kawowe oraz preparaty do przygotowywania takich napojów, wyroby piekarnicze, wyroby cukiernicze i słodczyce, czekoladowe wyroby cukiernicze i wyroby cukiernicze na bazie cukru, pralinki, produkty z masy ciastowej, preparaty zbożowe, lody jadalne.

(111) **184055** (220) 2004 05 07 (210) 280471
(151) 2006 12 22 (441) 2004 08 09

(732) „CENTROSTAL GÓRNOŚLĄSKI” Przedsiębiorstwo Państwowe Obrotu Wyrobami Hutniczymi, Katowice, PL.
(540)



Kolor znaku: granatowy, biały

(531) 26.2.7, 26.11.2, 27.5.1, 29.1.4

(510), (511) **06** metalowe barierki bezpieczeństwa na drogach, szalunki do betonu metalowe, materiały zbrojeniowe dla budownictwa, blacha, opakowania blaszane z białej blachy, materiały blacharskie dla budownictwa, boazeria metalowa, kratownice metalowe, płyty dla budownictwa metalowe, pokrycia dachów metalowe, drut metalowy, kątowniki metalowe, materiały konstrukcyjne metalowe, metale nieszlachetne surowe lub półprzetworzone, rury metalowe, schody metalowe, blacha stalowa, drut stalowy, pręty ze stali, rurki ze stali, rury ze stali, taśmy ze stali, **39** usługi dostarczania towarów, usługi spedycyjne, usługi transportu samochodowego, usługi transportu kolejowego, usługi składowania, usługi magazynowania, usługi pakowania produktów, wynajmowanie magazynów, wynajmowanie miejsc parkingowych, **40** usługi obróbki materiałów, informacje o obróbce materiałów.

(111) **184056** (220) 2004 05 11 (210) 280593
(151) 2006 11 17 (441) 2004 08 23
(732) Cargill (Polska) Sp. z o.o., Warszawa, PL.
(540)

Dairy Focus

(531) 27.5.1

(510), (511) **31** produkty rolne, ogrodnicze, leśne oraz ziarna nie ujęte w innych klasach, żywe zwierzęta, świeże owoce i warzywa, nasiona, rośliny, kwiaty naturalne, pasza dla zwierząt, sód.

(111) **184057** (220) 2004 05 11 (210) 280594
(151) 2006 11 17 (441) 2004 08 23
(732) Cargill (Polska) Sp. z o.o., Warszawa, PL.
(540)

Poultry Focus

(531) 27.5.1

(510), (511) **31** produkty rolne, ogrodnicze, leśne oraz ziarna nie ujęte w innych klasach, żywe zwierzęta, świeże owoce i warzywa, nasiona, rośliny, kwiaty naturalne, pasza dla zwierząt, sód.

(111) **184058** (220) 2004 05 11 (210) 280597
(151) 2006 11 17 (441) 2004 08 23
(732) Cargill (Polska) Sp. z o.o., Warszawa, PL.
(540)

Pork Focus

(531) 25.5.1

(510), (511) **31** produkty rolne, ogrodnicze, leśne oraz ziarna nie ujęte w innych klasach, żywe zwierzęta, świeże owoce i warzywa, nasiona, rośliny, kwiaty naturalne, pasza dla zwierząt, sód.

(111) **184059** (220) 2004 05 18 (210) 280877
(151) 2006 11 16 (441) 2004 08 23
(732) The Wellcome Foundation Limited, Greenford, GB.
(540) MYLERAN

(510), (511) **05** preparaty farmaceutyczne i medyczne.

(111) **184060** (220) 2004 05 19 (210) 280904
(151) 2007 01 04 (441) 2004 08 23
(732) Przedsiębiorstwo Powlekania Tkanin „VINYLPEX” Rybińscy Sp. Jawna, Poznań, PL.

(540) sotega
(510), (511) **18** sztuczna skóra na wyroby obuwnicze, kaletnicze i tapicerskie.

(111) **184061** (220) 2004 05 24 (210) 281072
(151) 2007 01 09 (441) 2004 09 06
(732) Wydawnictwo Diecezji Pelplińskiej „BERNARDINUM”, Pelplin, PL.
(540)

Pielórzym

(531) 27.5.1

(510), (511) **09** kasety audio-video i nośniki pamięci komputerowej nagrane, **16** wydawnictwa periodyczne i nieperiodyczne, afisze, albumy, biuletyny, czasopisma, foldery, grafiki, informatory, kalendarze, karty okolicznościowe, książki, komiksy, katalogi, naklejki, plakaty, plansze, podręczniki, publikacje multimedialne, wydawnictwa muzyczne, artykuły piśmienne.

(111) **184062** (220) 2004 06 14 (210) 281876
(151) 2007 01 02 (441) 2004 09 20
(732) „KARAT” Sp. j. Halina Kosiak, Krystian Kałuża, Damian Niewiadomski, Katowice, PL.
(540) wywiewka
(510), (511) **19** kafle.

(111) **184063** (220) 2004 06 14 (210) 281877
(151) 2007 01 02 (441) 2004 09 20
(732) „KARAT” Sp. j. Halina Kosiak, Krystian Kałuża, Damian Niewiadomski, Katowice, PL.
(540) rozeta
(510), (511) **19** kafle.

(111) **184064** (220) 2004 06 14 (210) 281878
(151) 2007 01 11 (441) 2004 09 20
(732) „KARAT” Spółka Jawna Halina Kosiak, Krystian Kałuża, Damian Niewiadomski, Katowice, PL.
(540) wyczystka
(510), (511) **19** kafle.

(111) **184065** (220) 2004 06 14 (210) 281879
(151) 2007 01 11 (441) 2004 09 20
(732) „KARAT” Spółka Jawna Halina Kosiak, Krystian Kałuża, Damian Niewiadomski, Katowice, PL.
(540) drzewko
(510), (511) **19** kafle.

(111) **184066** (220) 2004 06 14 (210) 281880
(151) 2007 01 11 (441) 2004 09 20
(732) „KARAT” Spółka Jawna Halina Kosiak, Krystian Kałuża, Damian Niewiadomski, Katowice, PL.
(540) witraż
(510), (511) **19** kafle.

(111) **184067** (220) 2004 06 14 (210) 281884
(151) 2007 01 11 (441) 2004 09 20
(732) „KARAT” Spółka Jawna Halina Kosiak, Krystian Kałuża, Damian Niewiadomski, Katowice, PL.
(540) kratka
(510), (511) **19** kafle.

(111) **184068** (220) 2004 07 12 (210) 283119
 (151) 2006 12 28 (441) 2004 10 18
 (732) Orly Silver Spółka z o.o., Warszawa, PL.
 (540)



(531) 26.11.2, 27.5.1
 (510), (511) **35** prowadzenie sklepów z: wyrobami jubilerskimi, biżuterią, wyrobami z metali szlachetnych i ich stopów, wyrobami powlekanymi metalami szlachetnymi lub ich stopami, kamieniami szlachetnymi, zastawami stołowymi z metali szlachetnych, zegarami, zegarkami, odzieżą, obuwiem, nakryciami głowy, kosmetykami, wyrobami ze skóry i imitacji skóry.

(111) **184069** (220) 2004 07 19 (210) 283368
 (151) 2007 01 05 (441) 2004 11 02
 (732) LUBELSKA KORPORACJA PRAWNICZA Spółka z o.o., Lublin, PL.
 (540)



Kolor znaku: szary, biały, kremowy
 (531) 24.3.1, 24.17.25, 26.1.1, 26.1.4, 27.5.1, 29.1.2, 29.1.6
 (510), (511) **35** doradztwo w zakresie prowadzenia działalności gospodarczej.

(111) **184070** (220) 2004 08 11 (210) 284269
 (151) 2007 01 15 (441) 2004 11 15
 (732) Soci t  des Produits Nestl  S.A., Vevey, CH.
 (540)



Kolor znaku: biały, niebieski
 (531) 27.5.1, 29.1.12
 (510), (511) **29** buliony, preparaty do sporządzania bulionów, zupy, składniki do przygotowywania zup.

(111) **184071** (220) 2004 09 22 (210) 285718
 (151) 2007 01 15 (441) 2004 12 27
 (732) Krzysztof Urbański, Złotniki, PL.
 (540)



Kolor znaku: zielony i jego odcienie, biały, czerwony, czarny, brązowy i jego odcienie
 (531) 6.1.2, 7.1.1, 25.1.15, 26.1.8, 27.5.1, 29.1.15
 (510), (511) **05** herbaty o działaniu leczniczym, **30** herbaty, herbaty owocowe, herbaty ziołowe.

(111) **184072** (220) 2004 12 07 (210) 288569
 (151) 2006 09 28 (441) 2005 03 21

(732) FEMINI S.C. Monika Pietrzak-Szl k, Katarzyna Wilk-Filipowicz, Krak w, PL.
 (540)



Kolor znaku: kremowy, bordowy
 (531) 27.5.1, 29.1.12
 (510), (511) **18** plecaki, torby, paski, torebki, portfele, portmonetki, **25** bielizna, obuwie, nakrycia głowy, odzie  plażowa, przeciwdeszczowa, odzie  ze skóry i imitacji skóry, konfekcja damska i męska, odzie  sportowa i młodzi zowa, suknie wieczorowe, garnitury i fraki, **35** zgrupowanie na rzecz os b trzech r znych towar w pozwalaj ce nabywcy wygodnie je kupowa  i ogl da  w hurtowniach i sklepach z artykułami odzieżowymi i obuwiem, **40** usługi krawieckie.

(111) **184073** (220) 2004 12 12 (210) 288724
 (151) 2006 09 08 (441) 2005 03 21
 (732) Zakłady Przemysłu Cukierniczego MIESZKO S.A., Racib r , PL.
 (540)



Kolor znaku: czerwony, zielony, brązowy, kremowy, biały
 (531) 5.5.1, 8.1.22, 9.1.10, 25.7.25, 29.1.1
 (510), (511) **30** kawa, herbata, kakao, ryż, tapioka, sago, kawa nienaturalna, mąka i produkty zbożowe, chleb, wyroby cukiernicze i słodycze, lody, mi d, melasa (syropy), drożdże, proszek do pieczenia, s l, musztarda, ocet, sosy (przyprawy), przyprawy, l d.

(111) **184074** (220) 2004 12 29 (210) 289418
 (151) 2006 10 18 (441) 2005 04 04
 (732) „TREC NUTRITION” Danuta Tamiolakis, Gdynia, PL.
 (540)

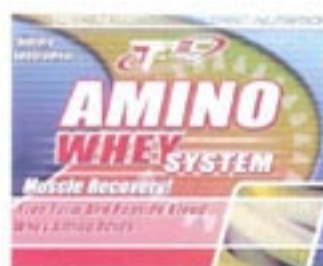

Kolor znaku: biały, zielony, czerwony, szary, pomarańczowy, niebieski, żółty
 (531) 14.1.1, 15.7.1, 25.12.25, 26.1.2, 26.4.3, 26.11.3, 26.13.25, 27.5.1, 29.1.15
 (510), (511) **05** dietetyczne substancje do cel w medycznych, preparaty farmaceutyczne, odżywki, mineralne dodatki do żywno ci, preparaty witaminowe.

(111) **184075** (220) 2004 12 29 (210) 289419
 (151) 2006 10 18 (441) 2005 04 04
 (732) „TREC NUTRITION” Danuta Tamiolakis, Gdynia, PL.
 (540)



Kolor znaku: biały, czerwony, żółty, pomarańczowy, szary, niebieski
 (531) 1.15.5, 15.7.1, 25.12.25, 26.1.2, 26.4.3, 26.11.3, 26.13.25, 27.5.1, 29.1.15
 (510), (511) **05** dietetyczne substancje do celów medycznych, preparaty farmaceutyczne, odżywki, mineralne dodatki do żywności, preparaty witaminowe.

(111) **184076** (220) 2004 12 29 (210) 289420
 (151) 2006 10 18 (441) 2005 04 04
 (732) „TREC NUTRITION” Danuta Tamiolakis, Gdynia, PL.
 (540)



Kolor znaku: biały, szary, żółty, czarny, fioletowy
 (531) 1.1.1, 1.7.1, 5.5.19, 11.1.1, 11.3.5, 25.12.25, 26.1.2, 26.4.3, 26.11.3, 26.13.25, 27.5.1, 29.1.15
 (510), (511) **05** dietetyczne substancje do celów medycznych, preparaty farmaceutyczne, odżywki, mineralne dodatki do żywności, preparaty witaminowe.

(111) **184077** (220) 2004 12 29 (210) 289421
 (151) 2006 10 18 (441) 2005 04 04
 (732) „TREC NUTRITION” Danuta Tamiolakis, Gdynia, PL.
 (540)



Kolor znaku: biały, pomarańczowy, niebieski, szary, żółty, beżowy
 (531) 5.7.11, 11.3.1, 15.7.1, 25.12.25, 26.1.2, 26.4.3, 26.11.3, 26.13.25, 27.5.1, 29.1.15
 (510), (511) **05** dietetyczne substancje do celów medycznych, preparaty farmaceutyczne, odżywki, mineralne dodatki do żywności, preparaty witaminowe.

(111) **184078** (220) 2004 12 29 (210) 289422
 (151) 2006 10 18 (441) 2005 04 04
 (732) „TREC NUTRITION” Danuta Tamiolakis, Gdynia, PL.

(540)



Kolor znaku: biały, szary, pomarańczowy, brązowy, niebieski
 (531) 8.1.19, 8.1.20, 11.3.1, 15.7.1, 25.12.25, 26.1.2, 26.4.3, 26.11.3, 26.13.25, 27.5.1, 27.7.1, 29.1.15
 (510), (511) **05** dietetyczne substancje do celów medycznych, preparaty farmaceutyczne, odżywki, mineralne dodatki do żywności, preparaty witaminowe.

(111) **184079** (220) 2004 12 29 (210) 289423
 (151) 2006 10 18 (441) 2005 04 04
 (732) „TREC NUTRITION” Danuta Tamiolakis, Gdynia, PL.
 (540)



Kolor znaku: biały, fioletowy, zielony, szary, niebieski
 (531) 15.7.1, 25.12.25, 26.1.2, 26.4.3, 26.11.3, 26.13.25, 27.5.1, 27.7.1, 29.1.15
 (510), (511) **05** dietetyczne substancje do celów medycznych, preparaty farmaceutyczne, odżywki, mineralne dodatki do żywności, preparaty witaminowe.

(111) **184080** (220) 2004 12 29 (210) 289425
 (151) 2006 10 18 (441) 2005 04 04
 (732) „TREC NUTRITION” Danuta Tamiolakis, Gdynia, PL.
 (540)

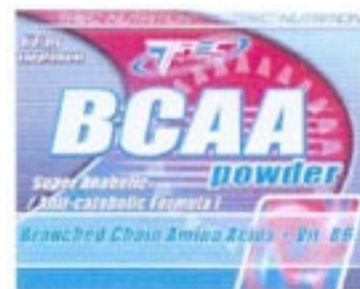

Kolor znaku: biały, czerwony, niebieski, szary
 (531) 15.7.1, 25.12.25, 26.1.2, 26.4.3, 26.11.3, 26.13.25, 27.5.1, 27.7.1, 29.1.15
 (510), (511) **05** dietetyczne substancje do celów medycznych, preparaty farmaceutyczne, odżywki, mineralne dodatki do żywności, preparaty witaminowe.

(111) **184081** (220) 2005 01 14 (210) 289910
 (151) 2006 10 09 (441) 2005 04 18
 (732) HORTINO Zakład Przetwórstwa Owocowo - Warzywnego Leżajsk Spółka z o.o., Leżajsk, PL.

(540)



Kolor znaku: zielony, czerwony, biały, szary, czarny

(531) 5.9.24, 25.1.15, 26.4.1, 27.5.1, 28.5.0, 29.1.15

(510), (511) **05** dietetyczna żywność dla celów leczniczych, **29** kapusta kwaszona, konserwy z warzywami, mrożone warzywa i owoce, mrożone mieszanki warzywne i owocowe, mrożone mieszanki warzywne z mięsem, mrożone dania warzywne i warzywno - mięsne, mrożone dania gotowe, mrożone wyroby garmazeryjne, rośliny strączkowe konserwowe, sałatki warzywne i owocowe, warzywa gotowane, warzywa konserwowane, warzywa puszkowane, warzywa suszone, zupy, **30** przyprawy do dań warzywnych, warzywno - mięsnych, sałatek warzywnych, warzyw konserwowanych, suszonych i zup, **35** zgrupowanie na rzecz osób trzech różnych towarów spożywczych, w tym produktów zamrożonych pozwalające nabywcy wygodnie je oglądać i kupować w sklepach oraz na stronie internetowej, organizowanie wystaw w celach reklamowych i handlowych, reklama, rozprowadzanie materiałów reklamowych, reklama radiowa, telewizyjna i prasowa.

(111) **184082** (220) 2005 01 14 (210) 289913

(151) 2006 10 09 (441) 2005 04 18

(732) HORTINO Zakład Przetwórstwa Owocowo - Warzywnego

Leżajsk Spółka z o.o., Leżajsk, PL.

(540)



Kolor znaku: żółty, biały, czerwony, zielony

(531) 5.9.24, 25.1.15, 26.4.1, 27.5.1, 28.5.0, 29.1.15

(510), (511) **05** dietetyczna żywność dla celów leczniczych, **29** kapusta kwaszona, konserwy z warzywami, mrożone warzywa i owoce, mrożone mieszanki warzywne i owocowe, mrożone mieszanki warzywne z mięsem, mrożone dania warzywne i warzywno-mięsne, mrożone dania gotowe, mrożone wyroby garmazeryjne, rośliny strączkowe konserwowe, sałatki warzywne i owocowe, warzywa gotowane, warzywa konserwowane, warzywa puszkowane, warzywa suszone, zupy, **30** przyprawy do dań warzywnych, warzywno-mięsnych, sałatek warzywnych, warzyw konserwowanych, suszonych i zup, **35** zgrupowanie na rzecz osób trzech różnych towarów spożywczych, w tym produktów zamrożonych, pozwalające nabywcy wygodnie je oglądać i kupować w sklepach oraz na stronie internetowej, organizowanie wystaw w celach reklamowych i handlowych, reklama, rozprowadzanie materiałów reklamowych, reklama radiowa, telewizyjna i prasowa.

(111) **184083** (220) 2005 01 17 (210) 289963

(151) 2006 10 03 (441) 2005 05 02

(732) Przedsiębiorstwo Produkcyjno-Handlowo-Usługowe „M&J”

Z. Jadczał, G. Maciejewska Spółka Jawna, Świdnica, PL.

(540)



Kolor znaku: czarny, czerwony, żółty, biały, pomarańczowy

(531) 25.1.15, 25.7.1, 26.1.1, 27.5.1, 29.1.15

(510), (511) **29** oleje i tłuszcze jadalne, **30** majonez, musztarda, keczup, sos tatarski, sosy sałatkowe, sosy do mięs, makaron, przyprawy.

(111) **184084** (220) 2005 01 20 (210) 290109

(151) 2006 10 09 (441) 2005 05 02

(732) RAINBOW Sp. z o.o., Kielce, PL.

(540)



Kolor znaku: czerwony, niebieski

(531) 27.5.1, 29.1.12

(510), (511) **35** rekrutacja osób i udostępnianie pracowników.(111) **184085** (220) 2005 01 24 (210) 290196

(151) 2006 10 03 (441) 2005 05 02

(732) „MARION KOSMETYKI” Spółka z ograniczoną odpowiedzialnością, Gdynia, PL.

(540)



(531) 27.5.1

(510), (511) **03** produkty do pielęgnacji i stylizacji włosów, farby do włosów, szampony koloryzujące, rozjaśniacze, płyny do trwałej.

(111) **184086** (220) 2005 01 25 (210) 290314

(151) 2006 10 04 (441) 2005 05 02

(732) EMO FARM Spółka z o.o., Ksawerów, PL.

(540) EMOKAPS

(510), (511) **03** produkty kosmetyczne, **05** produkty farmaceutyczne, higieniczne i weterynaryjne.

(111) **184087** (220) 2005 02 13 (210) 291037

(151) 2006 09 27 (441) 2005 05 16

(732) Harper Hygienics Spółka z o.o., Warszawa, PL.

(540)



Kolor znaku: szary i odcienie

(531) 27.5.1, 29.1.12

(510), (511) **03** chusteczki nasączone płynami kosmetycznymi, pacytki z watą bawełnianą do celów kosmetycznych, wata do celów kosmetycznych, płatki z bawełny do celów kosmetycznych, artykuły toaletowe i kosmetyczne, artykuły sanitarne zawarte w tej klasie, **05** artykuły sanitarne stosowane w higienie osobistej, artykuły higieniczne zawarte w tej klasie, chusteczki nasączone płynami farmaceutycznymi do higieny osobistej, **16** opakowania na artykuły higieniczne i kosmetyczne z papieru i folii z tworzyw sztucznych, chusteczki do nosa papierowe.

(111) **184088** (220) 2005 02 21 (210) 291410

(151) 2006 09 19 (441) 2005 05 30

(732) BROS S.C. Bogusława Miranowska, Piotr Miranowski, Poznań, PL.
 (540) STABLER
 (510), (511) **01** substancje chemiczne do celów przemysłowych, dodatki chemiczne do środków dezynfekcyjnych.

(111) **184089** (220) 2005 02 21 (210) 291442
 (151) 2006 10 03 (441) 2005 05 30
 (732) Grodziskie Zakłady Farmaceutyczne „Polfa” Sp. z o.o., Grodzisk Mazowiecki, PL.
 (540) FOLIK ZAWIERA KWAS FOLIOWY DLA KOBIET PRAGNĄCYCH URODZIĆ ZDROWE DZIECKO
 (510), (511) **05** preparaty farmaceutyczne.

(111) **184090** (220) 2005 02 24 (210) 291591
 (151) 2006 10 03 (441) 2005 05 30
 (732) ALMATEXTIL Maszyny Dziewiarskie i Wykończalnicze Aleksandra Ośmiałowska, Łódź, PL.
 (540)

ALMATEXTIL

Kolor znaku: czerwonawy, szary
 (531) 27.5.1, 29.1.12
 (510), (511) **07** maszyny dziewiarskie i wykańczalnicze.

(111) **184091** (220) 2005 02 25 (210) 291631
 (151) 2006 10 02 (441) 2005 05 30
 (732) BROS S.C. Bogusława Miranowska, Piotr Miranowski, Poznań, PL.
 (540) HUNTERBOX ARNOLD
 (510), (511) **21** karmniki i pułapki na myszy oraz szczury.

(111) **184092** (220) 2005 02 25 (210) 291633
 (151) 2006 10 02 (441) 2005 05 30
 (732) BROS S.C. Bogusława Miranowska, Piotr Miranowski, Poznań, PL.
 (540) BAITBOX BRUCE
 (510), (511) **05** środki dezynfekcyjne dla profesjonalnych ekip, preparaty do niszczenia szkodników, chwastobójcze, weterynaryjne, dezynfekcyjne, **21** karmniki i pułapki na myszy oraz szczury.

(111) **184093** (220) 2005 03 02 (210) 291908
 (151) 2006 11 15 (441) 2005 06 13
 (732) Technika Okienna Jarosław Marcinowski, Milejewo, PL.
 (540)

avante

Kolor znaku: pomarańczowy
 (531) 27.5.1, 29.1.7
 (510), (511) **19** materiały budowlane niemetalowe, okna niemetalowe, profile do okien, **37** usługi budowlane, montaż stolarki budowlanej niemetalowej.

(111) **184094** (220) 2005 03 02 (210) 291909
 (151) 2006 11 15 (441) 2005 06 13
 (732) Technika Okienna Jarosław Marcinowski, Milejewo, PL.
 (540)

meritum glas

Kolor znaku: brązowy
 (531) 27.5.1, 29.1.7
 (510), (511) **19** materiały budowlane niemetalowe, szkło budowlane, szkło izolacyjne, termoizolacyjne zestawy szklane, **42** doradztwo w zakresie montażu i szklenia okien.

(111) **184095** (220) 2005 03 07 (210) 292094
 (151) 2006 10 16 (441) 2005 06 13
 (732) Art - Line Merconii, Dariusz Kowalczyk, Piotrków Trybunalski, PL.

(540)



Kolor znaku: szary, granatowy
 (531) 26.11.1, 27.5.1, 29.1.4
 (510), (511) **04** lampki nocne, **11** świeczniki, lampy, żyrandole, lampiony, **20** meble metalowe.

(111) **184096** (220) 2005 03 10 (210) 292303
 (151) 2006 10 04 (441) 2005 06 13
 (732) Atlantis Sp. z o.o., Łódź, PL.
 (540) ARSINOE
 (510), (511) **25** ubrania, buty i nakrycia głowy.

(111) **184097** (220) 2005 04 06 (210) 293393
 (151) 2006 10 17 (441) 2005 07 11
 (732) Fundacja „OPERA SILESIA”, Bytom, PL.
 (540)



Kolor znaku: złoty, biały
 (531) 4.5.21, 22.1.15, 27.5.1, 29.1.2
 (510), (511) **09** dyski kompaktowe audio - video, dyski optyczne, dyskietki, filmy naświetlone, taśmy magnetyczne, kasety video, płyty fonograficzne, programy komputerowe, podkładki pod myszy komputerowe, **16** afisze, plakaty, albumy, akwarele, bilety, broszury, czasopisma, chorągiewki papierowe, obwoluty na dokumenty, segregatory na dokumenty, fotografie, gazety, reprodukcje graficzne, kalendarze, karty muzyczne z życzeniami, katalogi, karty pocztowe, koperty, książki, zakładki do książek, podstawki pod kufle do piwa, papier do pisania listów, litografie, malarstwo (obrazy) oprawione lub nie, notesy, opakowania, śpiewniki, zeszyty, **41** usługi artystów teatralnych, usługi edukacyjne, produkcja filmów, fotoreportaże, organizowanie i obsługa konferencji, kongresów, sympozjów i zjazdów, organizowanie i obsługa konkursów edukacyjnych lub rozrywkowych, publikowanie książek, usługi klubowe w zakresie rozrywki lub nauczania, organizowanie balów, organizowanie i prowadzenie pracowni specjalistycznych, organizowanie i prowadzenie seminariów, organizowanie spektakli, organizowanie wystaw z dziedziny kultury lub edukacji, publikowanie elektroniczne on - line książek, periodyków i nagrań, użytkowanie sal koncertowych, realizacja i wystawianie spektakli.

(111) **184098** (220) 2005 04 13 (210) 293597
 (151) 2006 10 09 (441) 2005 07 25
 (732) „DOMINET BANK” S.A., Lubin, PL.
 (540)



Kolor znaku: czerwony, czarny, niebieski
 (531) 24.17.5, 26.1.4, 27.5.1, 29.1.13

(510), (511) **36** usługi bankowe, w tym również z dostępem bezpośrednim przez internet, operacje bankowe, doradztwo bankowe, informacje bankowe, usługi pośrednictwa walutowego, prowadzenie rachunków, kont bankowych, depozyty: lokaty terminowe, papiery wartościowe, depozyty przedmiotów wartościowych, depozyty sejfowe, usługi związane z udzielaniem różnorodnych kredytów, emisja kart kredytowych i kart płatniczych, usługi związane z obsługą kart kredytowych i debetowych, organizowanie sprzedaży kredytów bieżących, odnawialnych, inwestycyjnych, lombardowych, kasowych, czekowych, usługi związane z ubezpieczeniem, usługi brokerskie, usługi świadczone ubezpieczonym i ubezpieczającym, usługi w zakresie ubezpieczeń komunikacyjnych, ubezpieczeń na życie, ubezpieczeń osobowych innych niż ubezpieczenia na życie, ubezpieczeń majątkowych, doradztwo ubezpieczeniowe, informacja o ubezpieczeniach, usługi związane z zawieraniem umów ubezpieczeniowych, pośredniczenie w sprzedaży ubezpieczeń, doradztwo w sprawach ubezpieczeniowych, usługi funduszy inwestycyjnych i emerytalno-rentowych, zarządzanie funduszami, usługi finansowe, analizy finansowe, powiernictwo finansowe, usługi pośrednictwa finansowego, doradztwo w sprawach finansowych, finansowanie pożyczek, spłaty ratalne, sponsorowanie finansowe, transakcje finansowe, operacje walutowe, zarządzanie finansami, usługi w zakresie likwidacji szkód komunikacyjnych, usługi inwestycji kapitałowych, usługi związane z tworzeniem kapitału, nakładów kapitałowych, lokat kapitału, usługi maklerskie na rynkach papierów wartościowych, leasing samochodów oraz innych środków trwałych, takich jak sprzęt medyczny, maszyny i urządzenia przemysłowe, linie technologiczne, nieruchomości.

(111) **184099** (220) 2005 04 13 (210) 293638
 (151) 2006 10 09 (441) 2005 07 25
 (732) Zakłady Mięsne Mysłowice „Mysław” Sp. z o.o., Mysłowice, PL.
 (540)



Kolor znaku: zielony, pomarańczowy, granatowy
 (531) 3.7.3, 27.5.1, 29.1.12

(510), (511) **29** mięso, drób, wędzonki, kiełbasy, wędliny wieprzowe i mieszane z mięsem drobiowym, wołowym i dziczyzną, wędliny drobiowe, paszety z wątróbki, salcesony, pieczenie, mielonki, studzieny (galaretki), konserwy mięsne, konserwy drobiowe i podrobowe, konserwy tłuszczowe, wyroby garmazeryjne drobiowe i podrobowe, dziczyzna.

(111) **184100** (220) 2005 04 15 (210) 293798
 (151) 2006 09 15 (441) 2005 07 25
 (732) Fabryki Mebli „FORTE” Spółka Akcyjna, Ostrów Mazowiecka, PL.
 (540) toffi

(510), (511) **09** meble laboratoryjne, lusterka optyczne, lustra do kontroli pracy, **10** meble specjalne do celów medycznych, fotele lekarskie i dentystyczne, stoły operacyjne, łóżka hydrostatyczne do celów leczniczych, łóżka specjalnie skonstruowane do celów leczniczych, nadmuchiwane materace do celów leczniczych, nadmuchiwane poduszki do celów leczniczych, poduszki do celów leczniczych, poduszki podgrzewane elektrycznie do celów leczniczych, poduszki przeciw bezsenności, lusterka stosowane w chirurgii, **20** meble, meble biurowe, meble szkolne, meble metalowe, meble kempingowe, barki, barki ruchome, bufety ruchome, wózki barowe ruchome do podawania herbaty, wózki meblowe, biblioteki, półki do bibliotek, biurka, gabloty, komody, kontuary, kredensy, regały, witryny, sekretery, serwantki, toaletki, szafki dla aptek, szafki na lekarstwa, szafki niemetalowe do przechowywania żywności, spiżarki, kartoteki, półki do kartotek, pulpity, pulpity pod książki, fotele,

fotele fryzjerskie, krzesła, wysokie krzesła dla dzieci, taborety, ławy, siedzenia, siedzenia metalowe, kanapy, kojce dla dzieci, kolebki, kołyski, łóżka, łóżka szpitalne, łóżka wodne nie do celów leczniczych, konstrukcje drewniane łóżek, kółka do łóżek samonastawne niemetalowe, osprzęt niemetalowy do łóżek, materace, materace do łóżek, materace sprężynowe, materace nadmuchiwane powietrzem nie do celów leczniczych, posłania, pościel, sienniki, podkładowki nadmuchiwane powietrzem nie do celów leczniczych, poduszki, poduszki nadmuchiwane powietrzem nie do celów leczniczych, sofy, szezlongi, zagłówki, wałki, leżaki, śpiwory kempingowe, stoły, stoły do masażu, stoły kreślarskie, stoły metalowe, stoły rzeźnicze, stoły warsztatowe, stoliki pod maszyny do pisania, stoliki ruchome pod komputery, stanowiska maszyn liczących, stoiska wystawowe, parawany, stojaki na parasole, stojaki na broń, stojaki na czasopisma, stojaki na kapelusze, stojaki do butelek, wieszaki na odzież, wieszaki niemetalowe do szyn na odzież, haczyki niemetalowe do wieszania odzieży, wieszaki stojące na odzież, pokrowce na odzież, kwietniki, postumenty pod doniczki na kwiaty, podpórki do roślin, skrzynki na zabawki, chodziki dla dzieci, lustra, lustra i lusterka meblowe, lustra i lusterka łazienkowe, tafle szklane na lustra, dozowniki stałe do ręczników niemetalowe, stolarstwo meblowe, elementy wykończeniowe plastikowe do mebli, drzwi do mebli, osprzęt do drzwi niemetalowy, kółka samonastawne do mebli niemetalowe, osprzęt do mebli niemetalowy, przegrody drewniane do mebli, półki meblowe, półki magazynowe, zamki nieelektryczne, niemetalowe, zasuwki drzwiowe niemetalowe, zawiasy niemetalowe, ramy, ramy do obrazów, kształtki na ramy do obrazów, listewki na ramy do obrazów, ramki do haftowania, zasłony bambusowe, zasłony dekoracyjne z koralików, zasłony z plecionek drewnianych, karnisze do zasłon, szyny do zasłon, uchwyty do zasłon nie z materiałów tekstylnych, haki do zasłon, kółka do zasłon, wieszaki do zasłon, krążki z tworzyw sztucznych do zasłon na linki, rolki do zasłon, story wewnętrzne okien, osprzęt niemetalowy do okien, plakietki ozdobne ścienne, nie tekstylne, legowiska dla zwierząt domowych, poduszki dla zwierząt domowych, słupki do drapania dla kotów, psie budy, skrzynki lęgowe, stopnie niemetalowe, pręty do mocowania chodników na schodach, kraty kominowe, kraty kominowe domowe, kuranty wiatrowe, tablice do zawieszania kluczy, numery domów nieświecące, szyldy, tablice na ogłoszenia, wywieszki z drewna lub tworzyw sztucznych, skrzynki pocztowe niemetalowe i nie murowane, kasety drewniane lub z tworzyw sztucznych, szkatułki na biżuterię nie z metali szlachetnych, pojemniki niemetalowe, pojemniki do pakowania z tworzyw sztucznych, pudełka drewniane lub z tworzyw sztucznych, skrzynie niemetalowe, skrzynie z drewna lub tworzyw sztucznych, skrzynie kratowe, opakowania do butelek z drewna, ozdoby z tworzyw sztucznych do artykułów spożywczych, palety niemetalowe, palety transportowe niemetalowe, palety załadownicze niemetalowe, wyroby z drewna, korka, trzciny, wikliny, rogu, kości, kości słoniowej, fiszbinu, muszli, bursztynu, macicy perłowej, sepiolitu, imitacji tych surowców lub z tworzyw sztucznych, dekoracje przestawne, drabiny z drewna lub tworzyw sztucznych, obiekty nadmuchiwane powietrzem do reklamy, tablice rejestracyjne niemetalowe.

(111) **184101** (220) 2003 12 04 (210) 272875
 (151) 2007 03 02 (441) 2004 04 19
 (732) EKO-KLIMA Krzysztof Lewandowski, Warszawa, PL.
 (540)



Kolor znaku: niebieski, czerwony, biały, czarny
 (531) 1.15.24, 26.4.1, 27.5.1, 29.1.14

(510), (511) **35** prowadzenie sklepów i hurtowni z urządzeniami klimatyzacyjnymi, **37** montaż urządzeń klimatyzacyjnych.

(111) **184102** (220) 2004 03 26 (210) 278363
 (151) 2006 10 18 (441) 2004 06 28

(732) Language Laboratories-Indywidualne Nauczanie Języków Obcych Agata Hofman, Gdańsk, PL.
(540)



(531) 1.5.1, 27.5.1
(510), (511) **38** przesyłanie wiadomości, informacji i ofert za pośrednictwem elektronicznych środków przekazu i INTERNET-u w dziedzinie nauczania języków obcych, **40** usługi redakcyjne, edukacyjne i drukarskie w zakresie powielania technikami dowolnymi powierzchniowych materiałów do nauczania języków obcych, usługi nagrywania tekstów dźwiękowych do nauczania języków obcych, **41** prowadzenie specjalistycznych i popularnych kursów, szkoleń, kursokonferencji i tym podobnych stacjonarnych i korespondencyjnych imprez szkoleniowych w nauczaniu języków obcych, indywidualne nauczanie języków obcych.

(111) **184103** (220) 2000 09 19 (210) 224302
(151) 2006 10 20
(732) Zakłady Tytoniowe w Lublinie S.A., Lublin, PL.
(540)



Kolor znaku: szary, jasnoniebieski, ciemnoniebieski
(531) 26.3, 27.5, 29.1
(510), (511) **34** artykuły dla palących: cygara, cygaretki, fajki i przybory do ich czyszczenia, papierosy, popielniczki, tytoń, zapalniczki i zapałki, cygarniczki.

(111) **184104** (220) 2001 11 30 (210) 243641
(151) 2007 01 04 (441) 2002 06 03
(732) „DOUBLET - POLFLAG” Spółka z o.o., Bielsko Biała, PL.
(540)



Kolor znaku: żółty, niebieski
(531) 27.5, 29.1
(510), (511) **24** flagi, bandery i proporczyki z tkanin i materiałów z PCV, **40** usługi w zakresie nanoszenia na tkaniny i materiały z PCV treści reklamowych.

(111) **184105** (220) 2002 10 01 (210) 255749
(151) 2007 01 04 (441) 2003 04 07
(732) „IMPERSON” Spółka Akcyjna, Warszawa, PL.
(540)



Kolor znaku: fioletowy, biały, czarny, brązowy, zielony, czerwony
(531) 3.7, 5.9, 5.11, 28.5, 29.1
(510), (511) **29** pasztety z kury z grzybami.

(111) **184106** (220) 2003 05 22 (210) 265155
(151) 2007 01 04 (441) 2003 12 01

(732) ZAKŁAD MIĘSNY BUKAT SPÓŁKA JAWNA Stanisław Kołdziński i Przemysław Kołodziński, Jarocin, PL.
(540)



Kolor znaku: ciemnoczerwony, jasnoczerwony, ciemnoszary, biały
(531) 9.1.10, 26.4.2, 27.5.1, 29.1.1, 29.1.6
(510), (511) **29** mięso, wyroby z mięsa, wędliny, konserwy.

(111) **184107** (220) 2003 08 05 (210) 268238
(151) 2006 10 25 (441) 2004 02 09
(732) BKF Fedorowicz s.c. Beata Grażyna Fedorowicz, Krzysztof Fedorowicz, Skarbimierzycze, PL.
(540)



(531) 3.9.4, 27.5.5
(510), (511) **37** mycie, czyszczenie, polerowanie samochodów i pojazdów.

(111) **184108** (220) 2003 08 14 (210) 268607
(151) 2006 10 20 (441) 2004 02 23
(732) Krzysztof Wiśniewski, Warszawa-Wesoła, PL.
(540)



Kolor znaku: czarny, czerwony
(531) 18.7.1, 27.5.1, 29.1.1, 29.1.8
(510), (511) **03** kosmetyki, **25** odzież, **28** gry i zabawki, **43** bary i restauracje.

(111) **184109** (220) 2003 10 08 (210) 270924
(151) 2006 09 07 (441) 2004 04 19
(732) Rigips Polska-Stawiany Sp. z o.o., Szarbków 73, PL.
(540)



(531) 26.1.1, 26.2.7, 27.5.1
(510), (511) **19** materiały budowlane sypkie, cement, wapno, gips, gips tynkarski, gips szpachlowy, szpachla gipsowa, zaprawy, zaprawy klejowe, tynki gipsowe, tynki wewnętrzne, tynki zewnętrzne, tynki cienkowarstwowe, tynki pocienione, gładź gipsowa, gładź szpachlowa, gładź gipsowo-spoinowa, masy szpachlowe, spoiwa murarskie, spoiny, impregnaty, środki gruntujące, posadzki samopoziomujące.

(111) **184110** (220) 2003 11 17 (210) 272659
 (151) 2006 10 20 (441) 2004 04 19
 (732) „Centrum Filmowe ABB Film” Jerzy Dworczyk, Łódź, PL.
 (540) centrum filmowe abb film
 (510), (511) **35** agencja castingowa.

(111) **184111** (220) 2003 01 27 (210) 260310
 (151) 2006 11 10 (441) 2003 07 28
 (732) CELIA, Société anonyme, Craon, FR.
 (540)



Kolor znaku: granatowy, błękitny, czerwony, biały
 (531) 26.11.2, 27.5.3, 29.1.1, 29.1.4, 29.1.6
 (510), (511) **16** papier, tektura oraz towary z tych materiałów, druki, gazety, periodyki, książki, materiały introligatorskie, materiały piśmienne, naklejki do materiałów piśmiennych albo do użytku domowego, materiały dla artystów, pędzle, maszyny do pisania, artykuły i sprzęty biurowe (z wyjątkiem mebli), materiały do instruktażu oraz nauczania (z wyjątkiem urządzeń), materiały z tworzyw sztucznych do pakowania (nie ujęte w innych klasach), kroje pism, sztance i czcionki drukarskie, prospekty, katalogi, plakaty, przewodniki, taśmy papierowe, karty do zapisywania programów komputerowych, dokumentacje, materiały do nauczania, taśmy i wstążki papierowe, karty papierowe, karty indeksowe z papieru albo perforowanego kartonu, papierowe oraz kartonowe nośniki danych do utrwalania programów komputerowych oraz magazynowania danych, **28** karty do gry, **29** mięso, ryby, drób oraz dziczyzna, ekstrakty z mięs, przetworzone, konserwowane, suszone oraz gotowane owoce i warzywa, galaretki, dżemy, kompoty, jaja, mleko oraz produkty mleczne, oleje i tłuszcze spożywcze, **38** usługi w zakresie łączności elektronicznej, elektroniczne przesyłanie wiadomości, łączność za pośrednictwem terminali komputerowych.

(111) **184112** (220) 2003 02 20 (210) 261279
 (151) 2006 11 10 (441) 2003 08 25
 (732) CARGILL (POLSKA) Spółka z o.o., Warszawa, PL.
 (540) DOBRY SMAK

(510), (511) **16** papier, tektura i wyroby z tych materiałów, nie ujęte w innych klasach, druki, czasopisma, magazyny, gazety, materiały introligatorskie, materiały fotograficzne, materiały piśmiennicze, kleje do materiałów piśmienniczych lub do celów domowych, materiały przeznaczone dla artystów, pędzle malarskie, maszyny do pisania i sprzęt biurowy (z wyjątkiem mebli), materiały szkoleniowe i instruktażowe (z wyjątkiem aparatów), materiały z tworzyw sztucznych do pakowania (nie ujęte w innych klasach), czcionki drukarskie.

(111) **184113** (220) 2003 03 31 (210) 262894
 (151) 2006 11 13 (441) 2003 10 06
 (732) „APC POLSKA” Spółka z o.o., Poznań, PL.
 (540)



Kolor znaku: zielony
 (531) 2.9.14, 26.4.4, 27.5.1, 29.1.3
 (510), (511) **16** papier, tektura i wyroby z tych materiałów nie ujęte w innych klasach, druki, materiały introligatorskie, materiały fotograficzne, materiały piśmienne, kleje do materiałów piśmiennych lub do celów domowych, materiały przeznaczone dla artystów, pędzle malarskie, maszyny do pisania.

(111) **184114** (220) 2003 07 07 (210) 267080
 (151) 2007 01 03 (441) 2004 01 12
 (732) P.P.H. „SEMPER” Jerzy Semeniuk, Poznań, PL.

(540) semper
 (510), (511) **25** odzież damska i męska.

(111) **184115** (220) 2003 07 17 (210) 267522
 (151) 2006 10 05 (441) 2004 01 26
 (732) „EVEREST - NIERUCHOMOŚCI” Spółka z ograniczoną odpowiedzialnością, Poznań, PL.
 (540)



Kolor znaku: biały, szary, jasnoszary, ciemnoczerwony, czarny
 (531) 26.4.7, 27.5.1, 29.1.12
 (510), (511) **16** wydawnictwa na nośniku papierowym, **35** usługi w zakresie: sporządzania wyceny inwestycji budowlanych, doradczce dotyczące organizowania i prowadzenia działalności gospodarczej, **36** usługi w zakresie: pośrednictwa w obrocie nieruchomościami, administrowanie i zarządzanie nieruchomościami, wykonywanie analiz finansowych, wyceny nieruchomości i majątku, wynajmowanie mieszkań i nieruchomości, wyceny i kupna-sprzedaży nieruchomości, usługi developerskie, usługi w zakresie tworzenia banku danych dotyczących kupna-sprzedaży nieruchomości, **41** usługi w zakresie szkolenia i nauczania dotyczące marketingu i nieruchomości, **42** usługi geodezyjne.

(111) **184116** (220) 2003 07 18 (210) 267532
 (151) 2006 10 05 (441) 2004 01 26
 (732) „GOSSO” Spółka z ograniczoną odpowiedzialnością, Cesarka k/Strykowa, PL.

(540) TRENTO
 (510), (511) **33** napoje alkoholowe, wyroby winiarskie, wina gronowe i owocowe, wermuty, koktajle, drinki, aperitify, nalewki, likiery, wódki.

(111) **184117** (220) 2003 07 29 (210) 267965
 (151) 2006 11 10 (441) 2004 02 09
 (732) ALIMA GERBER Spółka Akcyjna, Warszawa, PL.
 (540) PRZECZYTAJ TO MAMO

(510), (511) **16** broszury, czasopisma, kalendarze, śliniaki papierowe, pieluszki papierowe, **29** galaretki, konfitury, mleko, napoje mleczne, dżemy, warzywa, owoce gotowane, zupy: jarzynowe, owocowe, warzywno-owocowe, **30** lody, płatki kukurydziane, słodycze, wyroby cukiernicze, **32** nektary, soki owocowe, soki warzywne, soki owocowo-warzywne, lemoniada, woda mineralna.

(111) **184118** (220) 2003 08 13 (210) 268567
 (151) 2006 10 20 (441) 2004 02 23
 (732) International Business Machines Corporation, Armonk, US.
 (540) POWERPC

(510), (511) **09** komputery, sprzęt komputerowy, wyposażenie komputerowe oraz do niego części, mikroprocesorowe układy scalone, komputery i sprzęt komputerowy o specyficznych mikroprocesorowych układach scalonych, układy scalone, półprzewodniki, procesory i obwody sterowania, oprogramowanie komputerowe, adaptery do komputerów, elementy i urządzenia peryferyjne do komputerów, pamięci komputerowe, interfejsy do komputerów, urządzenia do przetwarzania danych, drukarki, obwody drukowane, dyski magnetyczne, napędy dyskowe, dyski kompaktowe, taśmy magnetyczne, magnetofony, telefony i telefony mobilne (mobilia), maszyny liczące, kalkulatory kieszonkowe, kasy rejestrujące, urządzenia faksujące, gry wideo, ekrany wideo, magnetowidy, taśmy wideo, programy komputerowe, podręczniki zawierające dokumentację i instrukcje postępowania/obsługi zapisane na nośnikach maszynowo odczywalnych i dotyczące z komputerów lub programów komputerowych, **37** konserwacja sprzętu komputerowego, usługi związane z instalacją, montażem i konserwacją drukarek, sprzętu komputerowego oraz jego części, w szczególności mikroprocesorowych układów scalonych, usługi instalacji, montażu i konserwacji w dziedzinie sprzętu komputerowego, **42** programowanie komputerowe, projektowanie,

aktualizacja i konserwacja oprogramowania komputerowego, dzierżawa/leasing czasu dostępu do serwerów komputerowych baz danych, studia projektów technicznych w dziedzinie sprzętu komputerowego i oprogramowania komputerowego, konsultacje w zakresie sprzętu komputerowego, analiza systemów komputerowych, doradztwo i konsulting dotyczące używania Internetu, wynajem komputerów i oprogramowania komputerowego, usługi zapewniania użytkownikom dostępu do komputerów w celu zarządzania biznesem, usługi prawne, badania naukowe i przemysłowe, usługi instalacji, montażu i konserwacji w dziedzinie oprogramowania komputerowego.

(111) **184119** (220) 2003 09 09 (210) 269597
(151) 2006 10 04 (441) 2004 03 22
(732) AGROS NOVA Sp. z o.o., Warszawa, PL.
(540) FORTUNA DZIŚ SŁOŃCEM ROZBŁYSŁA

(510), (511) **05** produkty farmaceutyczne i weterynaryjne, żywność dietetyczna dla celów leczniczych, żywność dla niemowląt, **29** owoce i warzywa konserwowane, suszone i gotowane, duszone owoce, sok (do celów kulinarnych), przecier i koncentrat pomidorowy, musy i puree owocowe, warzywne lub owocowo-warzywne, sałatki owocowe i/lub warzywne, pickle, galaretki, konfitury, dżemy, powidła, marmolady, kompoty, mleko i produkty mleczne, desery mleczne i śmietankowe, ewentualnie z dodatkiem owoców, jogurty i kefir, ewentualnie z dodatkiem owoców, produkty z mleka sfermentowanego, sery, sery i twarogi homogenizowane, pasty serowe, runo leśne przetworzone, w tym grzyby solone, konserwowane i suszone, półprodukty owocowe i/lub warzywne, **30** kawa, herbata, kakao, namiastki kawy, napoje i desery na bazie herbaty, kawy, kakao i czekolady, budynie, kisiele, kremy i galaretki w proszku, ciastka, wyroby piekarnicze, cukiernicze i słodczyce, lody, sorbety, kremy i desery mrożone, miód, sosy, sosy słodkie, sosy pikantne, sosy do sałat i sałatek, sosy pomidorowe, ketchupy, majonezy, sosy do mięsa i ryb, ocet, przyprawy, musztarda, **31** produkty rolne, ogrodnicze i leśne, runo leśne świeże, w tym grzyby świeże, świeże owoce i warzywa, **32** napoje bezalkoholowe, soki, nektary i napoje owocowe, warzywne i warzywno-owocowe, soki, nektary i napoje owocowe, warzywne oraz warzywno-owocowe z dodatkiem mikro- i/lub makroelementów i/lub witamin, wody mineralne, stołowe, źródłane i smakowe, lemoniady, oranżady i toniki, napoje izotoniczne i energetyczne, produkty do wytwarzania napojów bezalkoholowych: wyciągi, esencje, koncentraty, syropy oraz proszki i pastylki do otrzymywania napojów musujących, piwo, **33** napoje alkoholowe, wina, jabłeczniki, miody pitne, nalewki i napoje alkoholowe z owocami, **35** reklama, marketing i promocja towarów, zarządzanie i administrowanie działalnością handlową, **39** usługi transportu, pakowanie i składowanie towarów dla obrotu krajowego i międzynarodowego, **40** przetwórstwo owoców i warzyw, zamrażanie, puszkowanie, konserwowanie żywności.

(111) **184120** (220) 2003 09 15 (210) 269945
(151) 2006 11 27 (441) 2004 03 22
(732) DYS-PAK Spółka z o.o., Dys k/Lublinka, PL.
(540) LINIA MAXI
(510), (511) **05** herbata owocowo-ziółta dla celów leczniczych, herbata lecznicza.

(111) **184121** (220) 2003 09 18 (210) 270090
(151) 2006 10 20 (441) 2004 03 22
(732) Prywatne Policealne Studium Menedżerskie „NESTOR”
Helena Kaczmarczyk, Dąbrowa Górnicza, PL.
(540)



Kolor znaku: popielaty, czerwony, niebieski
(531) 25.7.4, 26.1.1, 27.5.1, 29.1.13
(510), (511) **41** nauczanie w zakresie policealnego studium menedżerskiego, nauczanie w zakresie liceum ekonomiczno-handlowego.

(111) **184122** (220) 2003 09 29 (210) 270480
(151) 2006 10 23 (441) 2004 04 05
(732) Ioannis Papadomichelakis, Warszawa, PL.
(540)

Kolor znaku: czerwony, czarny
(531) 27.5.1, 29.1.1, 29.1.8
(510), (511) **16** papier, tektura i wyroby z tych materiałów, druki, materiały introligatorskie, materiały fotograficzne, materiały piśmienne, kleje do materiałów piśmiennych, materiały przeznaczone dla artystów, pędzle malarskie, maszyny do pisania i sprzęt biurowy, materiały z tworzyw sztucznych do pakowania, czcionki drukarskie, matryce, **25** odzież, obuwie, nakrycia głowy, **35** reklama, zarządzanie w działalności handlowej, administrowanie działalności handlowej, prace biurowe.

(111) **184123** (220) 2003 11 17 (210) 271451
(151) 2006 11 09 (441) 2004 04 19
(732) „Jutrzenka” Spółka Akcyjna, Bydgoszcz, PL.
(540)



Kolor znaku: biały, żółty, bordowy
(531) 1.3.1, 26.11.1, 27.5.1, 29.1.1, 29.1.2
(510), (511) **30** wyroby cukiernicze.

(111) **184124** (220) 2003 11 12 (210) 272530
(151) 2007 01 04 (441) 2004 04 19
(732) HEDRO FARMS POLSKA Sp. z o.o., Sadków, PL.
(540)



Kolor znaku: niebieski, brązowy, biały, czarny, zielony
(531) 5.9.3, 27.5.1, 29.1.15
(510), (511) **29** produkty spożywcze z ziemniaków, **31** ziemniaki świeże, rozsady ziemniaczane.

(111) **184125** (220) 2003 11 17 (210) 272631
(151) 2007 01 02 (441) 2004 04 19
(732) „EUROCASH” Spółka Akcyjna, Komorniki, PL.
(540)



Kolor znaku: ciemnozielony, pomarańczowy
(531) 1.3.2, 27.5.1, 29.1.1, 29.1.3
(510), (511) **01** nawozy, ziemia do kwiatów, **03** olejki eteryczne, środki do pielęgnacji włosów, środki myjące, środki do czyszczenia zębów,

środki do prania, toaletowe środki sanitarne, dezodoranty osobiste, perfumy, wody kolońskie, pasty do obuwia, preparaty do wybielania, preparaty do odtłuszczania i inne produkty kosmetyczne oraz do czyszczenia, **04** świece, knoty, **05** środki dezynfekcyjne, środki dietetyczne, materiały opatrunkowe, żywność dla niemowląt, środki grzybobójcze, środki chwastobójcze, pieluszki jednorazowe, chusteczki jednorazowe, podpaski higieniczne, papier toaletowy oraz inne artykuły higieniczne, środki owadobójcze, **08** sztucce, noże, nożyczki, narzędzia do ścierania, osełki, aparaty do golenia, nożyki do golenia, **09** nienaświetlone błony fotograficzne, filmy do aparatów fotograficznych, produkty fotograficzne, gry komputerowe, **10** higieniczne artykuły gumowe, rękawiczki gumowe, ciśnieniomierze lekarskie, **16** papier, dzienniki, czasopisma, papeteria, materiały klejące dla papeterii i gospodarstw domowych, pędzle, maszyny do pisania, artykuły biurowe, tworzywa sztuczne do pakowania, noże do papieru i kartonu, opakowania z tworzyw sztucznych, tapety papierowe, książki, **21** roboty kuchenne, **28** artykuły gimnastyczne, sportowe, ozdoby choinkowe, sprzęt wędkarski, gry planszowe, zabawki, karty do gry, **29** ekstrakty mięsne, mięso, drób, ryby, skorupiaki, mięczaki, dziczyzna, jaja, mleko, wyroby z mleka, jadalne oleje i tłuszcze: margaryna, masło, olej, smalec, oliwa, owoce i warzywa konserwowane, suszone, gotowane, konfitury, dżemy, galaretki, kisiel, budyń, żelatyna, konfitury, konserwy, pickle, **30** kawa, herbata, kakao, cukier, ryż, mąka, przyprawy, namiastki kawy, chleb, ciastka, wyroby cukiernicze, piekarnicze, słodczyce, czekolady, lody, miód, syrop z melasy, drożdże, proszki do pieczenia, sól, musztarda, ocet, sosy, dania gotowe, koncentraty spożywcze, makarony, kasze i inne wyroby zbożowe, sosy do sałat, **31** świeże owoce, jarzyny, nasiona, rośliny i naturalne kwiaty, ziemniaki oraz inne produkty rolnicze, ogrodnicze i leśne, ziarna, **32** wody mineralne, gazowane i niegazowane, napoje bezalkoholowe, syropy, preparaty do przygotowywania napojów, napoje owocowe, soki owocowe, nektary, piwo, **33** wina, wódki, spirytus, brandy, **34** tytoń, papierosy, cygara, zapalniczki i inne artykuły dla palących, **35** prowadzenie działalności handlowej, sprzedaż towarów wymienionych w wykazie towarów, doradztwo w zakresie: działalności gospodarczej i zarządzania, działalność związana z zarządzaniem holdingami, działalność organizacji komercyjnych i pracodawców, prowadzenie sieci sklepów oraz usług handlowych, **36** wynajem nieruchomości na własny rachunek, zarządzanie nieruchomościami niemieszkalnymi, **43** przygotowywanie i dostarczanie żywności dla odbiorców zewnętrznych (catering).

(111) **184126** (220) 2003 11 17 (210) 272632
 (151) 2007 01 02 (441) 2004 04 19
 (732) „EUROCASH” Spółka Akcyjna, Komorniki, PL.
 (540)



Kolor znaku: ciemnoczerwony
 (531) 27.5.1, 29.1.1

(510), (511) **01** nawozy, ziemia do kwiatów, **03** olejki eteryczne, środki do pielęgnacji włosów, środki myjące, środki do czyszczenia zębów, środki do prania, toaletowe środki sanitarne, dezodoranty osobiste, perfumy, wody kolońskie, pasty do obuwia, preparaty do wybielania, preparaty do odtłuszczania i inne produkty kosmetyczne oraz do czyszczenia, **04** świece, knoty, **05** środki dezynfekcyjne, środki dietetyczne, materiały opatrunkowe, żywność dla niemowląt, środki grzybobójcze, środki chwastobójcze, pieluszki jednorazowe, chusteczki jednorazowe, podpaski higieniczne, papier toaletowy oraz inne artykuły higieniczne, środki owadobójcze, **08** sztucce, noże, nożyczki, narzędzia do ścierania, osełki, aparaty do golenia, nożyki do golenia, **09** nienaświetlone błony fotograficzne, filmy do aparatów fotograficznych, produkty fotograficzne, gry komputerowe, **10** higieniczne artykuły gumowe, rękawiczki gumowe, ciśnieniomierze lekarskie, **16** papier, dzienniki, czasopisma, papeteria, materiały klejące dla papeterii i gospodarstw domowych, pędzle, maszyny do pisania, artykuły biurowe, tworzywa sztuczne do pakowania, noże do papieru i kartonu, opakowania z tworzyw sztucznych, tapety papierowe, książki, **21** roboty kuchenne, **28** artykuły gimnastyczne, sportowe, ozdoby choinkowe, sprzęt wędkarski, gry planszowe, zabawki, karty do gry, **29** ekstrakty mięsne, mięso, drób, ryby, skorupiaki, mięczaka-

ki, dziczyzna, jaja, mleko, wyroby z mleka, jadalne oleje i tłuszcze: margaryna, masło, olej, smalec, oliwa, owoce i warzywa konserwowane, suszone, gotowane, konfitury, dżemy, galaretki, kisiel, budyń, żelatyna, konfitury, konserwy, pickle, **30** kawa, herbata, kakao, cukier, ryż, mąka, przyprawy, namiastki kawy, chleb, ciastka, wyroby cukiernicze, piekarnicze, słodczyce, czekolady, lody, miód, syrop z melasy, drożdże, proszki do pieczenia, sól, musztarda, ocet, sosy, dania gotowe, koncentraty spożywcze, makarony, kasze i inne wyroby zbożowe, sosy do sałat, **31** świeże owoce, jarzyny, nasiona, rośliny i naturalne kwiaty, ziemniaki oraz inne produkty rolnicze, ogrodnicze i leśne, ziarna, **32** wody mineralne, gazowane i niegazowane, napoje bezalkoholowe, syropy, preparaty do przygotowywania napojów, napoje owocowe, soki owocowe, nektary, piwo, **33** wina, wódki, spirytus, brandy, **34** tytoń, papierosy, cygara, zapalniczki i inne artykuły dla palących, **35** prowadzenie działalności handlowej, sprzedaż towarów wymienionych w wykazie towarów, doradztwo w zakresie: działalności gospodarczej i zarządzania, działalność związana z zarządzaniem holdingami, działalność organizacji komercyjnych i pracodawców, prowadzenie sieci sklepów oraz usług handlowych, **36** wynajem nieruchomości na własny rachunek, zarządzanie nieruchomościami niemieszkalnymi, **43** przygotowywanie i dostarczanie żywności dla odbiorców zewnętrznych (catering).

(111) **184127** (220) 2003 11 20 (210) 272774
 (151) 2006 10 20 (441) 2004 04 19
 (732) „BLACK RED WHITE” Spółka Akcyjna, Biłgoraj, PL.
 (540) nika
 (510), (511) **20** wyroby stolarstwa meblowego, zestawy meblowe, meble biurowe, szkolne i kuchenne, fotele, kanapy, komody, kontuury, kredensy, krzesła, ławy, lustra, łóżka, materace do łóżek, poduszki, półki, pudełka drewniane lub z tworzyw sztucznych, sekretery, skrzynie, kufry, sofy, stojaki, stoły, szafy, szafki, szkatułki, taborety, toaletki, wieszaki na ubrania, wózki meblowe, zagłówki do mebli, za wyjątkiem stołów i stolików.

(111) **184128** (220) 2003 11 27 (210) 273151
 (151) 2006 10 11 (441) 2004 04 19
 (732) „BLACK RED WHITE” S.A., Biłgoraj, PL.
 (540) minimax
 (510), (511) **20** wyroby stolarstwa meblowego, zestawy meblowe, meble biurowe, szkolne i kuchenne, fotele, kanapy, komody, kontuury, kredensy, krzesła, ławy, lustra, łóżka, materace do łóżek, poduszki, półki, pudełka drewniane lub z tworzyw sztucznych, sekretery, skrzynie, kufry, sofy, stojaki, stoły, szafy, szafki, szkatułki szuflady, taborety, toaletki, wieszaki na ubrania, wózki meblowe, zagłówki do mebli.

(111) **184129** (220) 2003 12 11 (210) 273776
 (151) 2006 10 17 (441) 2004 04 19
 (732) HONITEX Sp. z o.o., Warszawa, PL.
 (540)



(531) 11.1.1, 11.3.9, 27.5.1
 (510), (511) **05** substancje dietetyczne do celów leczniczych, żywność dietetyczna do celów leczniczych, chleb dla diabetyków, napoje dietetyczne do celów leczniczych, napoje lecznicze, wody mineralne do celów leczniczych, napary i nalewki lecznicze, zioła i herbaty do celów leczniczych, **29** mięso, ryby, drób, dziczyzna, ekstrakty mięsne, konserwowane, suszone i gotowane owoce i warzywa, galaretki, dżemy i kompoty, jaja, mleko i produkty mleczne, oleje i tłuszcze jadalne, dania gotowe i półprzetworzone oraz ich części zawarte w tej klasie, przekąski zawarte w tej klasie, desery zawarte w tej klasie, gotowe zestawy śniadaniowe, obiadowe i kolacyjne zawarte w tej klasie, żywność dietetyczna, żywność o obniżonej wartości ener-

getycznej, żywność o obniżonej zawartości tłuszczu i cholesterolu, sałatki owocowe i warzywne, chipsy owocowe, zupy, mrożone dania gotowe i półprzetworzone zawarte w tej klasie, **30** produkty zbożowe i wyroby mączne, gotowe dania i posiłki i ich części składowe na bazie produktów zbożowych i mąki, kasze, ryż, muesli, chleb, wyroby piekarnicze, kanapki, galaretki owocowe, miód, kielki zbożowe, strączkowe i inne, sosy do sałatek, przyprawy, przyprawy ziołowe, słodziki naturalne, suchary, substytuty kawy, przekąski będące słodyczami, desery będące słodyczami, gotowe zestawy śniadaniowe, obiadowe i kolacyjne zawarte w tej klasie, mrożone dania gotowe i półprzetworzone zawarte w tej klasie, **31** świeże warzywa i owoce, owoce leśne, grzyby, zioła, ziarna, orzechy, **41** doradztwo (edukacja) w zakresie zdrowego odżywiania i żywienia, **43** usługi cateringowe, przygotowywanie posiłków, napojów i żywności, w szczególności posiłków, napojów i żywności optymalnie zbilansowanej do potrzeb człowieka, przygotowywanie i dostarczanie żywności i napojów na zamówienie, usługi związane z przygotowywaniem posiłków na wynos.

(111) **184130** (220) 2003 12 22 (210) 274332
 (151) 2006 08 10 (441) 2004 04 19
 (732) Sprandi Poland Spółka Akcyjna, Wrocław, PL.
 (540)



Kolor znaku: biały, czerwony, czarny, szary
 (531) 26.4.2, 27.5.1, 29.1.13

(510), (511) **18** plecaki, teczki, torby, torebki, tornistry, portfele, komplety podróżne, walizki, paski skórzane, **25** odzież, obuwie, nakrycia głowy, paski do odzieży, **26** zapięcia do odzieży, ornamenty ozdobne do odzieży, klamry do pasków, sprzączki do obuwia, sprzączki do ubrań, sznurowadła, **28** rękawice sportowe, ochraniacze ciała, torby na kije golfowe, torby dla narciarzy.

(111) **184131** (220) 2003 05 09 (210) 264537
 (151) 2006 11 09 (441) 2003 11 17
 (732) CADBURY WEDEL Sp. z o.o., Warszawa, PL.
 (540)



Kolor znaku: granatowy, niebieski, biały
 (531) 25.1.15, 27.5.1, 29.1.4
 (510), (511) **30** czekolada, wyroby czekoladowe, słodczyce.

(111) **184132** (220) 2003 12 29 (210) 274458
 (151) 2006 11 06 (441) 2004 04 19
 (732) Drukarnia „ABEDIK” Sp. z o.o., Bydgoszcz, PL.
 (540) ABEDIK
 (510), (511) **16** papier i karton oraz wyroby z tych materiałów nie ujęte w innych klasach, druki, książki, **40** usługi poligraficzne.

(111) **184133** (220) 2004 01 12 (210) 274817
 (151) 2007 01 04 (441) 2004 04 19
 (732) CALIER POLSKA Sp. z o.o., Gorzów Wlkp., PL.
 (540) Inmunair 17,5
 (510), (511) **05** leki i preparaty do celów weterynaryjnych, leki wspomagające i wzmacniające, szczepionki, **35** zgrupowanie na rzecz osób trzecich wyrobów farmaceutycznych umożliwiające nabywcy

dogodne oglądanie i zakup w ramach sprzedaży detalicznej, zgrupowanie na rzecz osób trzecich wyrobów farmaceutycznych umożliwiające nabywcy dogodne oglądanie i zakup w ramach sprzedaży hurtowej.

(111) **184134** (220) 2004 01 16 (210) 275045
 (151) 2006 10 05 (441) 2004 04 19
 (732) ELEKTRIX Sp. z o.o., Warszawa, PL.
 (540)

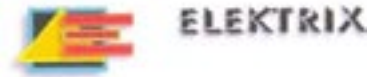

Kolor znaku: czarny, niebieski, ciemnożółty, jasnożółty, czerwony, pomarańczowy, zielony, czarny, szary
 (531) 26.7.25, 27.5.1, 29.1.15
 (510), (511) **35** doradztwo w zakresie organizacji i zarządzania działalnością gospodarczą, **36** finansowe usługi, **39** dystrybucja energii elektrycznej, **40** wytwarzanie energii.

(111) **184135** (220) 2004 01 26 (210) 275426
 (151) 2006 10 23 (441) 2004 05 04
 (732) TVN S.A., Warszawa, PL.
 (540)



Kolor znaku: czarny, czerwony, szary i odcienie
 (531) 2.3.1, 27.5.1, 29.1.13

(510), (511) **03** kosmetyki, wyroby perfumeryjne, środki myjące, czyszczące i piorące, **09** programy telewizyjne, filmy, audycje radiowe utrwalone w formie zapisanej taśmy filmowej, taśmy video, taśmy magnetycznej, dysków optycznych w wersji przystosowanej do odtwarzania w komputerach multimedialnych, zapisane nośniki obrazu i dźwięku, gry komputerowe, **16** papier, karton i wyroby z tych materiałów nie ujęte w innych klasach, druki akcydensowe, kalendary, foldery, prospekty afisze, plakaty, fotografie, nalepki, publikacje drukowane, czasopisma, książki, broszury, materiały piśmienne, papeteria, torby do pakowania z papieru i tworzyw sztucznych materiały szkoleniowe i instruktażowe (z wyjątkiem aparatów), **25** odzież, odzież sportowa, obuwie, nakrycia głowy, **28** gry, zabawki i sprzęt sportowy ujęte w tej klasie, **35** usługi w zakresie reklamy: organizacja i prowadzenie kampanii reklamowych, wynajem i sprzedaż miejsca i czasu na cele reklamowe w środkach masowego przekazu, usługi produkcji audycji i filmów reklamowych dla radia, telewizji, filmu, internetu, usługi w zakresie dystrybucji i doręczania prospektów i próbek reklamowych, organizacji pokazów i wystaw w celach handlowych i reklamowych, usługi badania opinii publicznej, badania rynku mediów i reklamy, usługi prowadzenia sklepu internetowego dla towarów powszechnego użytku odzieży, obuwia, wyrobów papierniczych, kosmetyków, chemii gospodarczej, książek, czasopism, gazet, sprzętów gospodarstwa domowego, mebli, wyposażenia wnętrza, **38** usługi agencji informacyjnej: zbieranie i rozpowszechnianie informacji, usługi rozpowszechniania programów telewizyjnych, reportaży, filmów dokumentalnych i fabularnych, widowisk rozrywkowych i sportowych, usługi: emisji telewizyjnej i radiowej, obsługi przekazu dźwięku i obrazu, obsługi przekazu cyfrowego, organizowania systemów transmisyjnych dźwięku, obrazu i sygnału cyfrowego, rozpowszechniania programów i informacji za pośrednictwem sieci informatycznych- internetu, rozpowszechnianie audycji z interaktywnym udziałem widzów, organizowanie systemów transmisyjnych dźwięku, obrazu i sygnału cyfrowego, **41** usługi rozrywki i nauczania: organizacja rozrywkowych widowisk telewizyjnych, audycji radiowych, produkcja filmów dokumentalnych, reportaży, programów telewizyjnych, organizacji teleturniejów i konkursów,

organizacji nauczania, usługi wynajmowania studia nagraniowego, filmowego, organizacji i produkcji nagrań filmowych, dźwiękowych, usługi organizacji imprez artystycznych, estradowych, sportowych, rekreacyjnych, usługi wydawnicze: publikowanie książek i innych materiałów drukowanych, usługi obsługi technicznej i menedżerskiej produkcji telewizyjnej i filmowej, organizacja audycji z interaktywnym udziałem widzów, **42** usługi administrowania prawami własności intelektualnej, udzielania licencji i pośrednictwa w obrocie prawami własności intelektualnej.

(111) **184136** (220) 2004 01 26 (210) 275428
 (151) 2006 10 23 (441) 2004 05 04
 (732) TVN S.A., Warszawa, PL.
 (540)



Kolor znaku: czarny, czerwony, szary

(531) 2.9.1, 27.5.1, 29.1.13

(510), (511) **03** kosmetyki, wyroby perfumeryjne, środki myjące, czyszczące i piorące, **09** programy telewizyjne, filmy, audycje radiowe utrwalone w formie zapisanej taśmy filmowej, taśmy video, taśmy magnetycznej, dysków optycznych w wersji przystosowanej do odtwarzania w komputerach multimedialnych, zapisane nośniki obrazu i dźwięku, gry komputerowe, **16** papier, karton i wyroby z tych materiałów nie ujęte w innych klasach, druki akcydensowe, kalendarze, foldery, prospekty afisze, plakaty, fotografie, nalepki, publikacje drukowane, czasopisma, książki, broszury, materiały piśmienne, papeterie, torby do pakowania z papieru i tworzyw sztucznych materiały szkoleniowe i instruktażowe (z wyjątkiem aparatów), **25** odzież, odzież sportowa, obuwie, nakrycia głowy, **28** gry, zabawki i sprzęt sportowy ujęte w tej klasie, **35** usługi w zakresie reklamy: organizacja i prowadzenie kampanii reklamowych, wynajem i sprzedaż miejsca i czasu na cele reklamowe w środkach masowego przekazu, usługi produkcji audycji i filmów reklamowych dla radia, telewizji, filmu, internetu, usługi w zakresie dystrybucji i doręczania prospektów i próbek reklamowych, organizacji pokazów i wystaw w celach handlowych i reklamowych, usługi badania opinii publicznej, badania rynku mediów i reklamy, usługi prowadzenia sklepu internetowego dla towarów powszechnego użytku odzieży, obuwia, wyrobów papierniczych, kosmetyków, chemii gospodarczej, książek, czasopism, gazet, sprzętów gospodarstwa domowego, mebli, wyposażenia wnętrz, **38** usługi agencji informacyjnej: zbieranie i rozpowszechnianie informacji, usługi rozpowszechniania programów telewizyjnych, reportaży, filmów dokumentalnych i fabularnych, widowisk rozrywkowych i sportowych, usługi: emisji telewizyjnej i radiowej, obsługi przekazu dźwięku i obrazu, obsługi przekazu cyfrowego, organizowania systemów transmisyjnych dźwięku, obrazu i sygnału cyfrowego, rozpowszechniania programów i informacji za pośrednictwem sieci informatycznych- internetu, rozpowszechnianie audycji z interaktywnym udziałem widzów, organizowanie systemów transmisyjnych dźwięku, obrazu i sygnału cyfrowego, **41** usługi rozrywki i nauczania: organizacja rozrywkowych widowisk telewizyjnych, audycji radiowych, produkcja filmów dokumentalnych, reportaży, programów telewizyjnych, organizacji teleturniejów i konkursów, organizacji nauczania, usługi wynajmowania studia nagraniowego, filmowego, organizacji i produkcji nagrań filmowych, dźwiękowych, usługi organizacji imprez artystycznych, estradowych, sportowych, rekreacyjnych, usługi wydawnicze: publikowanie książek i innych materiałów drukowanych, usługi obsługi technicznej i menedżerskiej produkcji telewizyjnej i filmowej, organizacja audycji z interaktywnym udziałem widzów, **42** usługi administrowania prawami własności intelektualnej, udzielania licencji i pośrednictwa w obrocie prawami własności intelektualnej.

(111) **184137** (220) 2004 01 26 (210) 275430
 (151) 2006 10 23 (441) 2004 05 04
 (732) TVN S.A., Warszawa, PL.

(540) Mamy Cię !

(510), (511) **03** kosmetyki, wyroby perfumeryjne, środki myjące, czyszczące i piorące, **09** programy telewizyjne, filmy, audycje radiowe utrwalone w formie zapisanej taśmy filmowej, taśmy video, taśmy magnetycznej, dysków optycznych w wersji przystosowanej do odtwarzania w komputerach multimedialnych, zapisane nośniki obrazu i dźwięku, gry komputerowe, **16** papier, karton i wyroby z tych materiałów nie ujęte w innych klasach, druki akcydensowe, kalendarze, foldery, prospekty afisze, plakaty, fotografie, nalepki, publikacje drukowane, czasopisma, książki, broszury, materiały piśmienne, papeterie, torby do pakowania z papieru i tworzyw sztucznych materiały szkoleniowe i instruktażowe (z wyjątkiem aparatów), **25** odzież, odzież sportowa, obuwie, nakrycia głowy, **28** gry, zabawki i sprzęt sportowy ujęte w tej klasie, **35** usługi w zakresie reklamy: organizacja i prowadzenie kampanii reklamowych, wynajem i sprzedaż miejsca i czasu na cele reklamowe w środkach masowego przekazu, usługi produkcji audycji i filmów reklamowych dla radia, telewizji, filmu, internetu, usługi w zakresie dystrybucji i doręczania prospektów i próbek reklamowych, organizacji pokazów i wystaw w celach handlowych i reklamowych, usługi badania opinii publicznej, badania rynku mediów i reklamy, usługi prowadzenia sklepu internetowego dla towarów powszechnego użytku odzieży, obuwia, wyrobów papierniczych, kosmetyków, chemii gospodarczej, książek, czasopism, gazet, sprzętów gospodarstwa domowego, mebli, wyposażenia wnętrz, **38** usługi agencji informacyjnej: zbieranie i rozpowszechnianie informacji, usługi rozpowszechniania programów telewizyjnych, reportaży, filmów dokumentalnych i fabularnych, widowisk rozrywkowych i sportowych, usługi: emisji telewizyjnej i radiowej, obsługi przekazu dźwięku i obrazu, obsługi przekazu cyfrowego, organizowania systemów transmisyjnych dźwięku, obrazu i sygnału cyfrowego, rozpowszechniania programów i informacji za pośrednictwem sieci informatycznych- internetu, rozpowszechnianie audycji z interaktywnym udziałem widzów, organizowanie systemów transmisyjnych dźwięku, obrazu i sygnału cyfrowego, **41** usługi rozrywki i nauczania: organizacja rozrywkowych widowisk telewizyjnych, audycji radiowych, produkcja filmów dokumentalnych, reportaży, programów telewizyjnych, organizacji teleturniejów i konkursów, organizacji nauczania, usługi wynajmowania studia nagraniowego, filmowego, organizacji i produkcji nagrań filmowych, dźwiękowych, usługi organizacji imprez artystycznych, estradowych, sportowych, rekreacyjnych, usługi wydawnicze: publikowanie książek i innych materiałów drukowanych, usługi obsługi technicznej i menedżerskiej produkcji telewizyjnej i filmowej, organizacja audycji z interaktywnym udziałem widzów, **42** usługi administrowania prawami własności intelektualnej, udzielania licencji i pośrednictwa w obrocie prawami własności intelektualnej.

(111) **184138** (220) 2004 01 26 (210) 275431
 (151) 2006 10 23 (441) 2004 05 04
 (732) TVN S.A., Warszawa, PL.

(540) Alfabet mafii

(510), (511) **03** kosmetyki, wyroby perfumeryjne, środki myjące, czyszczące i piorące, **09** programy telewizyjne, filmy, audycje radiowe utrwalone w formie zapisanej taśmy filmowej, taśmy video, taśmy magnetycznej, dysków optycznych w wersji przystosowanej do odtwarzania w komputerach multimedialnych, zapisane nośniki obrazu i dźwięku, gry komputerowe, **16** papier, karton i wyroby z tych materiałów nie ujęte w innych klasach, druki akcydensowe, kalendarze, foldery, prospekty afisze, plakaty, fotografie, nalepki, publikacje drukowane, czasopisma, książki, broszury, materiały piśmienne, papeterie, torby do pakowania z papieru i tworzyw sztucznych materiały szkoleniowe i instruktażowe (z wyjątkiem aparatów), **25** odzież, odzież sportowa, obuwie, nakrycia głowy, **28** gry, zabawki i sprzęt sportowy ujęte w tej klasie, **35** usługi w zakresie reklamy: organizacja i prowadzenie kampanii reklamowych, wynajem i sprzedaż miejsca i czasu na cele reklamowe w środkach masowego przekazu, usługi produkcji audycji i filmów reklamowych dla radia, telewizji, filmu, internetu, usługi w zakresie dystrybucji i doręczania prospektów i próbek reklamowych, organizacji pokazów i wystaw w celach handlowych i reklamowych, usługi badania opinii publicznej, badania rynku mediów i reklamy, usługi prowadzenia sklepu internetowego dla towarów powszechnego użytku odzieży, obuwia, wyrobów papierniczych, kosmetyków, chemii gospodarczej, książek, czasopism, gazet, sprzętów gospodarstwa domowego, mebli, wyposażenia

wnętrz, **38** usługi agencji informacyjnej: zbieranie i rozpowszechnianie informacji, usługi rozpowszechniania programów telewizyjnych, reportaży, filmów dokumentalnych i fabularnych, widowisk rozrywkowych i sportowych, usługi: emisji telewizyjnej i radiowej, obsługi przekazu dźwięku i obrazu, obsługi przekazu cyfrowego, organizowania systemów transmisyjnych dźwięku, obrazu i sygnału cyfrowego, rozpowszechniania programów i informacji za pośrednictwem sieci informatycznych- internetu, rozpowszechnianie audycji z interaktywnym udziałem widzów, organizowanie systemów transmisyjnych dźwięku, obrazu i sygnału cyfrowego, **41** usługi rozrywki i nauczania: organizacja rozrywkowych widowisk telewizyjnych, audycji radiowych, produkcja filmów dokumentalnych, reportaży, programów telewizyjnych, organizacji teleturniejów i konkursów, organizacji nauczania, usługi wynajmowania studia nagraniowego, filmowego, organizacji i produkcji nagrań filmowych, dźwiękowych, usługi organizacji imprez artystycznych, estradowych, sportowych, rekreacyjnych, usługi wydawnicze: publikowanie książek i innych materiałów drukowanych, usługi obsługi technicznej i menedżerskiej produkcji telewizyjnej i filmowej, organizacja audycji z interaktywnym udziałem widzów, **42** usługi administrowania prawami własności intelektualnej, udzielania licencji i pośrednictwa w obrocie prawami własności intelektualnej.

(111) **184139** (220) 2004 02 05 (210) 275932
 (151) 2006 10 18 (441) 2004 05 17
 (732) „B & J” Spółka z ograniczoną odpowiedzialnością,
 Wrocław, PL.
 (540)



(531) 24.17.25, 26.4.1, 26.11.2, 27.5.1
 (510), (511) **35** reklama, dystrybucja materiałów reklamowych za pośrednictwem wszelkich środków przekazu, selekcjonowanie, z myślą o osobach trzecich, różnych produktów tak by umożliwić konsumentom obejrzenie i dokonanie zakupu w dobrych warunkach, zarządzanie w działalności handlowej.

(111) **184140** (220) 2004 02 05 (210) 275934
 (151) 2006 10 18 (441) 2004 05 17
 (732) „B & J” Spółka z ograniczoną odpowiedzialnością,
 Wrocław, PL.
 (540)



(531) 26.3.1, 26.13.1, 27.5.1, 27.7.1
 (510), (511) **16** gazety, czasopisma, broszury, ulotki, albumy, fotografie, materiały piśmienne, materiały do pakowania z papieru i tworzyw sztucznych, **25** odzież sportowa, nakrycia głowy, obuwie sportowe, **28** sprzęt sportowy, **35** reklama i promocja, dystrybucja materiałów reklamowych za pośrednictwem wszelkich środków przekazu, **41** organizowanie i prowadzenie imprez sportowych, konferencji, kongresów, zjazdów i sympozjów, prowadzenie klubów.

(111) **184141** (220) 2002 07 15 (210) 252812
 (151) 2006 09 12 (441) 2003 01 27
 (732) „TUPTUŚ” Spółka zo.o., Rybnik, Polska, Rybnik, PL.
 (540) TUPTUŚ
 (510), (511) **03** kosmetyki dla zwierząt, szampony dla zwierząt domowych, dezodoranty dla zwierząt, **05** bakteriobójcze preparaty do celów weterynaryjnych, biologiczne preparaty do celów weterynaryjnych, odczynniki chemiczne do celów weterynaryjnych, dodatki

do pasz, preparaty do mycia zwierząt, środki odstrasżające insekty dla psów, obroże przeciw pasożytnicze dla psów, **18** baty, bicze, kagańce, uprząż dla zwierząt, smycze, ubrania dla zwierząt, postronki, obroże dla psów, wyroby siodlarskie, **20** poduszki dla zwierząt domowych, pośłania dla zwierząt domowych, psie budy, ramki do uli, skrzynki lęgowe, ule, **21** klatki dla ptaków, klatki dla zwierząt domowych, pojemniki dla zwierząt, wanienki dla ptaków, poidła, **31** artykuły spożywcze dla zwierząt, pokarm dla zwierząt, pożywienie dla psów, kotów i innych zwierząt, pożywienie dla zwierząt domowych, produkty do hodowli zwierząt, mączka dla zwierząt, pasza wzmacniająca dla zwierząt, proteiny dla zwierząt, pokarm dla ptaków, suchary dla psów, ściółka dla zwierząt, **35** prowadzenie punktów sprzedaży hurtowej i detalicznej następujących towarów: kosmetyki dla zwierząt, szampony dla zwierząt domowych, dezodoranty dla zwierząt, baty, bicze, kagańce, uprząż dla zwierząt, smycze, ubrania dla zwierząt, postronki, obroże dla psów, wyroby siodlarskie, poduszki dla zwierząt domowych, pośłania dla zwierząt domowych, psie budy, ramki do uli, skrzynki lęgowe, ule, klatki dla ptaków, klatki dla zwierząt domowych, pojemniki dla zwierząt, wanienki dla ptaków, poidła, artykuły spożywcze dla zwierząt, pokarm dla zwierząt, pożywienie dla psów, kotów i innych zwierząt, pożywienie dla zwierząt domowych, produkty do hodowli zwierząt, mączka dla zwierząt, pasza wzmacniająca dla zwierząt, proteiny dla zwierząt, pokarm dla ptaków, suchary dla psów, ściółka dla zwierząt.

(111) **184142** (220) 2002 07 15 (210) 252813
 (151) 2006 09 12 (441) 2003 01 27
 (732) „TUPTUŚ” Spółka zo.o., Rybnik, Polska, Rybnik, PL.
 (540)



Kolor znaku: biały, czerwony, czarny, żółty, zielony
 (531) 3.11, 27.5, 29.1

(510), (511) **03** kosmetyki dla zwierząt, szampony dla zwierząt domowych, dezodoranty dla zwierząt, **05** bakteriobójcze preparaty do celów weterynaryjnych, biologiczne preparaty do celów weterynaryjnych, odczynniki chemiczne do celów weterynaryjnych, dodatki do pasz, preparaty do mycia zwierząt, środki odstrasżające insekty dla psów, obroże przeciw pasożytnicze dla psów, **18** baty, bicze, kagańce, uprząż dla zwierząt, smycze, ubrania dla zwierząt, postronki, obroże dla psów, wyroby siodlarskie, **20** poduszki dla zwierząt domowych, pośłania dla zwierząt domowych, psie budy, ramki do uli, skrzynki lęgowe, ule, **21** klatki dla ptaków, klatki dla zwierząt domowych, pojemniki dla zwierząt, wanienki dla ptaków, poidła, **31** artykuły spożywcze dla zwierząt, pokarm dla zwierząt, pożywienie dla psów, kotów i innych zwierząt, pożywienie dla zwierząt domowych, produkty do hodowli zwierząt, mączka dla zwierząt, pasza wzmacniająca dla zwierząt, proteiny dla zwierząt, pokarm dla ptaków, suchary dla psów, ściółka dla zwierząt, **35** prowadzenie punktów sprzedaży hurtowej i detalicznej następujących towarów: kosmetyki dla zwierząt, szampony dla zwierząt domowych, dezodoranty dla zwierząt, baty, bicze, kagańce, uprząż dla zwierząt, smycze, ubrania dla zwierząt, postronki, obroże dla psów, wyroby siodlarskie, poduszki dla zwierząt domowych, pośłania dla zwierząt domowych, psie budy, ramki do uli, skrzynki lęgowe, ule, klatki dla ptaków, klatki dla zwierząt domowych, pojemniki dla zwierząt, wanienki dla ptaków, poidła, artykuły spożywcze dla zwierząt, pokarm dla zwierząt, pożywienie dla psów, kotów i innych zwierząt, pożywienie dla zwierząt domowych, produkty do hodowli zwierząt, mączka dla zwierząt, pasza wzmacniająca dla zwierząt, proteiny dla zwierząt, pokarm dla ptaków, suchary dla psów, ściółka dla zwierząt.

(111) **184143** (220) 2002 11 26 (210) 258004
 (151) 2005 12 06 (441) 2003 06 02
 (732) B.K. EXPORT-IMPORT S.C. Bogusława Kulińska, Robert Kuliński, Zielonka, PL.

(540)



Kolor znaku: niebieski, czerwony

(531) 27.5, 29.1

(510), (511) **03** artykuły kosmetyczne, **14** biżuteria z metali nieszlachetnych, wyroby jubilerskie takie jak sztuczna biżuteria oraz biżuteria z metali szlachetnych i kamieni, **26** ozdoby do włosów, w tym: szpilki, spinki, opaski, **28** zabawki.

(111) **184144** (220) 2004 01 08 (210) 274735

(151) 2006 09 13 (441) 2004 04 19

(732) PILICKA TELEFONIA Spółka z o.o., Radom, PL.

(540)



Kolor znaku: czerwony

(531) 27.5.1, 29.1.1

(510), (511) **35** reklama, zarządzanie działalnością gospodarczą, **38** telekomunikacja, **42** projektowanie i rozwój komputerowego sprzętu i oprogramowania.

(111) **184145** (220) 2004 02 18 (210) 276553

(151) 2006 11 14 (441) 2004 05 31

(732) BAKOMA Spółka Akcyjna, Warszawa, PL.

(540) JOGURTOWY OGRÓD

(510), (511) **29** jogurty naturalne, jogurty owocowe, desery jogurtowe, desery mleczne.

(111) **184146** (220) 2004 02 19 (210) 276584

(151) 2007 01 03 (441) 2004 05 31

(732) „ASA” Spółka z o.o., Głubczyce, PL.

(540) PROSTAMAN ASA

(510), (511) **05** produkty farmaceutyczne i inne środki lecznicze, żywność dietetyczna do celów leczniczych, żywność suplementarna do celów leczniczych, dietetyczne środki spożywcze do celów leczniczych, napoje do celów leczniczych, żywność dla niemowląt, dodatki odżywcze do celów leczniczych.

(111) **184147** (220) 2004 02 19 (210) 276585

(151) 2007 01 03 (441) 2004 05 31

(732) „ASA” Spółka z o.o., Głubczyce, PL.

(540) HEPASON COMPLEX

(510), (511) **05** produkty farmaceutyczne i inne środki lecznicze, żywność dietetyczna do celów leczniczych, żywność suplementarna do celów leczniczych, dietetyczne środki spożywcze do celów leczniczych, napoje do celów leczniczych, żywność dla niemowląt, dodatki odżywcze do celów leczniczych.

(111) **184148** (220) 2004 02 20 (210) 276627

(151) 2007 01 03 (441) 2004 05 31

(732) Przedsiębiorstwo Geologiczne „POLGEOL” Spółka Akcyjna, Warszawa, PL.

(540)



Kolor znaku: niebieski, żółty, biały, grafitowy, żółto-żółty

(531) 1.5.1, 1.15.19, 26.5.1, 27.5.1, 29.1.2, 29.1.4, 29.1.5, 29.1.8

(510), (511) **42** badania, dokumentacje, ekspertyzy, projektowanie z zakresu: geologii surowcowej, hydrogeologicznej, geotechnicznej, kartograficznej, ochrony środowiska, specjalistycznych prac laboratoryjnych.

(111) **184149** (220) 2004 02 20 (210) 276642

(151) 2006 12 28 (441) 2004 05 31

(732) „SKWAT” Gwardiak Stanisław, Gwardiak Wojciech Spółka Jawna, Żółtki Kolonia, PL.

(540)



(531) 27.5.1

(510), (511) **01** środki chemiczne do czyszczenia kominków, katalizatory chemiczne, **03** mydło, środki do czyszczenia, **16** torby, worki do pakowania z tworzyw sztucznych, torby na śmieci z tworzyw sztucznych, papier foliowany, wyroby z kartonu, papier pakowy, folie z tworzyw sztucznych.

(111) **184150** (220) 2004 02 20 (210) 276667

(151) 2006 10 11 (441) 2004 05 31

(732) AN. KA Dystrybucja Spółka z o.o., Warszawa, PL.

(540)



(531) 26.4.9, 26.11.2

(510), (511) **32** napoje bezalkoholowe gazowane i niegazowane, napoje niskoalkoholowe: piwo, ale, porter, **33** napoje niskoalkoholowe: wino, likiery, napoje destylowane: brandy, winiak, wyroby spirytusowe.

(111) **184151** (220) 2004 02 25 (210) 276815

(151) 2007 01 05 (441) 2004 05 31

(732) InterHealth Nutraceuticals, Inc., Benicia, US.

(540) CITRIMAX

(510), (511) **01** preparaty chemiczne hydroksycytrynianów stosowane do produkcji dodatków odżywczych do konsumpcji dla ludzi, preparaty kwasu hydroksycytrynowego stosowane do produkcji żywności lub dodatków do żywności.

(111) **184152** (220) 2004 02 27 (210) 276907

(151) 2006 11 22 (441) 2004 05 31

(732) ELA-COMPIL Spółka z o.o., Poznań, PL.

(540)



Kolor znaku: czerwony, szary

(531) 27.5.1, 29.1.12

(510), (511) **06** kasy pancerne, sejfy, drzwi i okna metalowe, **09** systemy łączności, w tym centrale telefoniczne, urządzenia przywoławcze, urządzenia telewizji przemysłowej, urządzenia do przesyłania obrazów i dźwięków, urządzenia do syntezy mowy, systemy łączności radiowej, systemy alarmowe, w tym alarmy przeciwpożarowe, antywłamaniowe, alarmy do wind, urządzenia do ochrony obiektów, dyspozytornie alarmowe, systemy kontroli dostępu, urządzenia do

kontroli i rejestracji czasu pracy, **37** usługi w zakresie montażu, naprawy i konserwacji systemów łączności, systemów alarmowych i urządzeń zabezpieczających.

(111) **184153** (220) 2004 02 27 (210) 276955
(151) 2006 11 16 (441) 2004 05 31
(732) Mariusz Mark Forkun, Oxford, GB.

(540) no comment

(510), (511) **09** okulary, okulary przeciwsłoneczne, gogle, lornetki, aparaty i przyrządy pomiarowe, sygnalizacyjne, kontrolne, naukowe, fotograficzne, żeglarskie, optyczne oraz ich części i akcesoria do nich, urządzenia do nagrywania, transmisji lub reprodukcji dźwięku lub obrazu, magnetyczne i optyczne nośniki danych, dyski z nagraniami, **18** skóra i imitacje skóry oraz wyroby z tych materiałów, kufry, walizki, torby, torebki, teczki, plecaki, futerały, portfele, worki żeglarskie, parasole, paski, baty, uprząż, wyroby siodlarskie, **20** śpiwory, materace, **22** surowe materiały włókniste i tekstylne, namioty, plandeki, żagle, hamaki, liny, sznury, sieci, wyroby sznurowe, torby i worki, pasy transportowe, tkaniny powlekane, impregnowane, **25** odzież, bielizna, odzież sportowo-turystyczna, odzież przeciwdeszczowa i wodoodporna, odzież termoaktywna, ocieplana, ubrania i buty z neoprenu, stroje kąpielowe, obuwie, buty sportowe i turystyczne, narciarskie, snowboardowe, wspinaczkowe, nakrycia głowy, szalik, rękawiczki, akcesoria odzieżowe.

(111) **184154** (220) 2004 03 03 (210) 277122
(151) 2006 11 08 (441) 2004 06 14
(732) LECHAA Sp. z o.o., Lublin, PL.

(540)



Kolor znaku: czerwony, biały, czarny

(531) 26.4.1, 26.11.2, 27.5.1, 29.1.1

(510), (511) **16** druki, materiały piśmiennicze, książki, plakaty z papieru lub kartonu, materiały szkoleniowe i instruktażowe, broszury, czasopisma (periodyki), **35** reklama, działalność związana z doradztwem personalnym, pośrednictwem personalnym i rekrutacją, doradztwo w zakresie zarządzania przedsiębiorstwem, administrowania przedsiębiorstwem, wypożyczanie maszyn i urządzeń, **36** doradztwo w sprawach finansowych, **41** nauczanie, organizacja i prowadzenie szkoleń, konferencji, kongresów, seminariów, sympozjów, zjazdów, kursów edukacyjnych, publikowanie tekstów innych niż teksty reklamowe, **42** doradztwo prawne.

(111) **184155** (220) 2004 03 03 (210) 277151
(151) 2006 10 24 (441) 2004 06 14
(732) Opera na Zamku, Szczecin, PL.

(540)



Kolor znaku: granatowy, pomarańczowy

(531) 7.1.1, 24.17.13, 27.5.1, 29.1.12

(510), (511) **09** nośniki obrazu i dźwięku magnetyczne i optyczne nagrane i zapisane, tablice reklamowe elektroniczne, **14** wyroby

z metali szlachetnych i pokrywane nimi: biżuteria, breloczki, emblematy, cukiernice, czajniczki do herbaty, figurki, szpilki i zapinki do krawatów, kubki, kufie, medale, medaliony, patery, popiersia, popielniczki, puderniczki, puchary, pudełka, sprzączki, spinki do mankietów, serwetniki, solniczki, szkatułki, tace do użytku domowego, talerze, zegarki, ozdoby z bursztynu, kamieni półszlachetnych i ze szkła sztrasowego, **16** materiały promocyjne i reklamowe na nośnikach papierowych, publikacje drukowane, kalendarze, albumy, plakaty, afisze, gazety, książki, katalogi, szyldy z papieru i tektury, kartki okolicznościowe, foldery, fotografie, torby do pakowania z papieru i tworzyw sztucznych, materiały fotograficzne, materiały piśmienne, **35** publikowanie tekstów reklamowych, usługi reklamowe, wystawy reklamowe, promocja sprzedaży dla osób trzecich, **41** wystawianie i organizowanie przedstawień operowych, operetkowych, musicalowych, baletowych, teatralnych, koncertów muzycznych, innych form muzycznych i scenicznych, organizowanie występów aktorskich, imprez rozrywkowych, kulturalnych, konkursów, nagrania fonograficzne, usługi orkiestry, publikowanie tekstów innych niż reklamowe, informacja o imprezach kulturalnych i rozrywkowych, usługi szkoleniowe, konferencje, zjazdy, kongresy, wystawy, studio baletowe, teatralne, wokalne i muzyczne, wynajmowanie, użytkowanie i obsługa sal koncertowych, rezerwacja miejsc na spektakle.

(111) **184156** (220) 2004 03 03 (210) 277152
(151) 2006 10 24 (441) 2004 06 14
(732) Opera na Zamku, Szczecin, PL.

(540) Restauracja na Kuncu korytarza z Markowym wyszynkiem
(510), (511) **43** usługi restauracji, kawiarni, usługi barowe, przygotowywanie dań na zamówienie.

(111) **184157** (220) 2004 03 11 (210) 277552
(151) 2006 10 11 (441) 2004 06 14
(732) BLACK RED WHITE S.A., Biłgoraj, PL.

(540) jasek

(510), (511) **20** wyroby stolarstwa meblowego, zestawy meblowe, meble biurowe, szkolne i kuchenne, fotele, kanapy, komody, kontuury, kredensy, krzesła, ławy, lustra, łóżka, materace do łóżek, półki, pudełka drewniane lub z tworzyw sztucznych, sekretery, skrzynie, kufry, sofy, stojaki, stoły, szafy, szafki, szuflady, taborety, toaletki, wieszaki na ubrania, wózki meblowe, zagłówki do mebli.

(111) **184158** (220) 2004 03 11 (210) 277567
(151) 2006 11 10 (441) 2004 06 14
(732) Firma KOLTER Mirosław Klekot, Częstochowa, PL.

(540)



Kolor znaku: biały, czarny, zielony

(531) 24.1.5, 27.5.1, 29.1.12

(510), (511) **08** broń biała, noże, **09** kamizelki kuloodporne, **13** amunicja do broni palnej, pociski balistyczne, bawełna strzelnicza, ogień bengalskie, futerały na broń, tłumiki na broń, broń batalistyczna, broń ochronna na bazie gazów, broń palna: gazowa, bojowa, sportowa, myśliwska, elektryczna, broń pneumatyczna, łuki, kusze, śrut do broni pneumatycznej, celowniki do broni palnej, urządzenia do celowania inne niż lunety celownicze, wyciory do broni palnej, zamki luf broni palnej, detonatory, drewno na kolby karabinowe, dynamit, gaz obojętujący i łzawiący, kapiszony, kapiszony błyskowe, karabiny, karabiny maszynowe, lonty do materiałów wybuchowych, lufy karabinowe, przyrządy do ładowania naboju, łuski naboju, materiały wybuchowe, zapalniki do materiałów wybuchowych, naboje, ogień sztuczny, preparaty pirotechniczne, pistolety, pistolety pneumatyczne, pociski, proch strzelniczy, rakiety sygnalizacyjne, rewolwery, substancje samozapalne, spłonki błyskowe, wybuchowe i zapłonowe, strzelby, śrut ołowiany dla myślistwa, taśmy amunicyjne, pistolety i rewolwery startowe, alarmowe i sygnałowe, **28** zabawki, **45** ochrona osób i mienia.

(111) **184159** (220) 2004 03 12 (210) 277677
 (151) 2006 11 02 (441) 2004 06 14
 (732) Zeelandia Spółka z o.o., Tarnowo Podgórne, PL.
 (540) mix rustykalny
 (510), (511) **30** mieszanka do produkcji pieczywa.

(111) **184160** (220) 2004 03 18 (210) 277920
 (151) 2006 10 16 (441) 2004 06 28
 (732) „ICA PLAST” Przedsiębiorstwo Produkcji Handlu i Usług
 Jacek Święciński, Boguchwała, PL.
 (540)

Kolor znaku: biały, pomarańczowy, jasnożółty, niebieski
 (531) 1.1.1, 27.5.1, 29.1.14

(510), (511) **03** chusteczki nasączone płynami kosmetycznymi, **21** ircha do czyszczenia, ściereczki do wycierania kurzu, ściereczki do czyszczenia mebli, ściereczki impregnowane detergentem do czyszczenia, ściereczki powlekanie do czyszczenia, ściereczki nasączone preparatami do odtłuszczania i usuwania rdzy, ściereczki do mycia podłóg, waciki czyszczące, chusteczki nasączone preparatami do czyszczenia powierzchni butów i skóry, chusteczki nasączone płynami do czyszczenia powierzchni: okularów, ekranów TV, monitorów, skanerów, szyb kserokopiarek, mebli, sprzętu muzycznego i sprzętu gospodarstwa domowego, chusteczki nasączone płynami do czyszczenia glazury i armatury, chusteczki nasączone preparatami do wywabiania plam.

(111) **184161** (220) 2004 12 28 (210) 289358
 (151) 2007 01 04 (441) 2005 04 04
 (732) „GAJEWSKI-PAKOWNIA JAJ” Aneta Gajewska, Wrząca, PL.
 (540) słoneczne
 (510), (511) **29** jaja, drób, ryby, mleko i wyroby z mleka, warzywa i grzyby suszone, konserwowane, gotowane i mrożone, zioła suszone, marynaty warzywne, żelatyna do celów spożywczych, galaretki, konfitury, dżemy, marmolada, koncentraty spożywcze z warzyw i koncentraty na bulion, **30** kawa, herbata, kakao i wyroby na bazie kakao, cukier, wyroby piekarnicze, lody, ryż, kasze spożywcze, płatki zbożowe suszone, preparaty zbożowe, makarony, miód, drożdże, proszki do pieczenia, cukier waniliowy, sól, musztarda, ocet, sosy, keczup, majonez, przyprawy, budynie, kisiel, preparaty aromatyczne, esencje spożywcze, sosy do sałat, **31** świeże owoce, warzywa, zboże, ziarna, pasze, runo leśne, zioła.

(111) **184162** (220) 2006 02 22 (210) 306431
 (151) 2007 01 03 (441) 2006 05 29
 (732) P.P.H.U. AROMA TREND Piotr Draniak, Michałowice, PL.
 (540) SOLEO
 (510), (511) **03** kosmetyki i wyroby perfumeryjne, **10** lampy kwarcowe, łóżka do celów leczniczych, **11** urządzenia do opalania się, lampy ultrafioletowe, **44** usługi związane z prowadzeniem solariów, usługi związane z tworzeniem warunków do odnowy biologicznej.

(111) **184163** (220) 2004 03 18 (210) 277930
 (151) 2007 01 08 (441) 2004 06 28
 (732) Eastman Kodak Company, Rochester, US.
 (540) KODAK ROYAL SUPRA
 (510), (511) **01** produkty chemiczne do stosowania w fotografii, płytki światłoczułe, fotograficzny papier i filmy, **09** urządzenia i instrumenty do naświetlania, wywoływania, obróbki i drukowania filmów, płytek światłoczułych i papierów, urządzenia do wyświetlania i odczytywania filmów fotograficznych i ich zarejestrowanych obrazów, aparaty fotograficzne, płyty kompaktowe, płyty optyczne i karty pamięci do przechowywania zdjęć, elektroniczne bazy danych dla zdjęć fotograficznych, **16** fotografie, **35** usługi z zakresu reprodukcji dokumentów, zdjęć i danych, **39** przechowywanie zdjęć fotograficznych w mediach elektronicznych, **40** wywoływanie i drukowanie filmów fotograficznych, reprodukcja zdjęć fotograficznych, litografii

oraz odbitek korektowych artystycznych grafik, slajdów i filmów fotograficznych, osadzanie fotograficznych odbitek korektowych i slajdów, **42** rejestrowanie (skanowanie) zdjęć na mediach optycznych i magnetycznych, przekształcanie zdjęć fotograficznych za pośrednictwem środków elektronicznych i komputerów.

(111) **184164** (220) 2004 03 19 (210) 278003
 (151) 2006 10 11 (441) 2004 06 28
 (732) Miasto i Gmina Słupsk, Słupsk, PL.
 (540) Słupski Niedźwiadek Szczęścia
 (510), (511) **14** ozdoby z bursztynu, biżuteria, **16** albumy, almanachy, atlasy, artykuły biurowe zawarte w tej klasie, chorągiewki papierowe, czasopisma, figurki papierowe, fotografie, kartki, karty, katalogi, papeteria, notesy, podstawki do długopisów i ołówek, podstawki papierowe zawarte w tej klasie, prospekty, pudełka papierowe, przyrządy do rysowania, serwetki papierowe, torby do pakowania z papieru lub tworzyw sztucznych, **25** odzież z tworzyw naturalnych i sztucznych, apaszki, kapelusze, **28** gry i zabawki, artykuły sportowe, **29** przetwory i wyroby z mleka, warzyw i owoców.

(111) **184165** (220) 2004 03 19 (210) 278033
 (151) 2006 11 02 (441) 2004 06 28
 (732) CENEGA POLAND Spółka z o.o., Warszawa, PL.
 (540)



(531) 26.11.1, 27.5.1, 27.7.1
 (510), (511) **16** magazyn o tematyce gier komputerowych.

(111) **184166** (220) 2004 03 29 (210) 278502
 (151) 2006 10 19 (441) 2004 07 12
 (732) PT. DJARUM, Kudus, ID.
 (540)



Kolor znaku: brązowy, czarny

(531) 1.17.25, 27.5.1, 29.1.15
 (510), (511) **34** cygara, cygaretki i papierosy zawierające tytoń i goździki.

(111) **184167** (220) 2004 03 29 (210) 278510
 (151) 2006 10 19 (441) 2004 07 12
 (732) Przedsiębiorstwo Państwowe „PORTY LOTNICZE”,
 Warszawa, PL.
 (540)



Kolor znaku: biały, szary, granatowy
 (531) 26.2.1, 29.1.12

(510), (511) **35** usługi reklamowania, w tym wynajmowanie miejsc na umieszczanie ogłoszeń lub reklam, **36** usługi administrowania nieruchomościami, zarządzanie nieruchomościami, w tym związanymi z lotnictwem, **37** usługi związane z utrzymywaniem obiektów w ciągłej używalności i porządku, poprzez konserwację i naprawy, w szczególności lotnisk i dworców lotniczych, nadzór inwestycyjny, w tym usługi nadzoru budowlanego, nadzór techniczny nad obiektami lotniczymi, **39** usługi świadczone na rzecz przewoźników lotniczych, w tym związane ze startem, lądowaniem i parkowaniem samolotów, usługi kontroli samolotów przed lotami, usługi nadzoru lotniczego, **42** usługi programowania i projektowania inwestycji, w tym związanych z ruchem lotniczym - lotnisk i portów lotniczych, usługi powiernictwa inwestycji, **43** usługi zaopatrzenia w żywność, wodę i napoje, w tym samolotów.

(111) **184168** (220) 2004 03 29 (210) 278511
 (151) 2006 10 24 (441) 2004 07 12
 (732) Przedsiębiorstwo Państwowe „PORTY LOTNICZE”, Warszawa, PL.
 (540)



Kolor znaku: biały, szary, amarantowy

(531) 18.5.1, 24.15.1, 26.4.4, 29.1.13

(510), (511) **35** usługi reklamowania, w tym wynajmowanie miejsc na umieszczanie ogłoszeń lub reklam, **36** usługi administrowania nieruchomościami, zarządzanie nieruchomościami, w tym związanymi z lotnictwem, **37** usługi związane z utrzymywaniem obiektów w ciągłej używalności i porządku, poprzez konserwację i naprawy, w szczególności lotnisk i dworców lotniczych, nadzór inwestycyjny, w tym usługi nadzoru budowlanego, nadzór techniczny nad obiektami lotniczymi, **39** usługi świadczone na rzecz przewoźników lotniczych, w tym związane ze startem, lądowaniem i parkowaniem samolotów, usługi kontroli samolotów przed lotami, usługi nadzoru lotniczego, **42** usługi programowania i projektowania inwestycji, w tym związanych z ruchem lotniczym - lotnisk i portów lotniczych, usługi powiernictwa inwestycji, **43** usługi zaopatrzenia w żywność, wodę i napoje, w tym samolotów.

(111) **184169** (220) 2004 03 29 (210) 278512
 (151) 2006 10 26 (441) 2004 07 12
 (732) Przedsiębiorstwo Państwowe „PORTY LOTNICZE”, Warszawa, PL.
 (540)



Kolor znaku: biały, niebieski

(531) 27.5.1, 29.1.2

(510), (511) **35** usługi reklamowania, w tym wynajmowanie miejsc na umieszczanie ogłoszeń lub reklam, administrowanie obiektami typu hotelowego, **36** usługi administrowania nieruchomościami, zarządzanie nieruchomościami, w tym związanymi z lotnictwem, **37** usługi związane z utrzymywaniem obiektów w ciągłej używalności i porządku, poprzez konserwację i naprawy, **39** usługi agencji turystycznych i usługi organizowania zwiedzania turystycznego, **43** usługi domów turystycznych i pensjonatów, ośrodków wycieczkowych, usługi gastronomiczne.

(111) **184170** (220) 2004 04 02 (210) 278795
 (151) 2006 10 24 (441) 2004 07 12
 (732) TVN S.A., Warszawa, PL.

(540)



Kolor znaku: czarny, szary, pomarańczowy, biały

(531) 2.9.4, 4.5.3, 26.1.2, 27.5.1, 29.1.1, 29.1.6, 29.1.8

(510), (511) **03** środki myjące, czyszczące, piorące i wybielające, kosmetyki, wyroby perfumeryjne, środki do pielęgnacji włosów, środki do czyszczenia zębów, **09** urządzenia i przyrządy do nagrywania, transmisji i reprodukcji dźwięku, obrazu, programy telewizyjne, filmy, audycje radiowe utrwalone w formie zapisanej taśmy filmowej, taśmy video, taśmy magnetycznej, dysków optycznych w wersji przystosowanej do odtwarzania w komputerach multimedialnych, zapisane nośniki obrazu, dźwięku i informacji, automaty sprzedające i mechanizmy do urządzeń uruchamianych przez wrzucanie monety lub żetonu, maszyny liczące, sprzęt przetwarzający dane, komputery, gry komputerowe; oprogramowanie komputerowe, **16** papier, karton i wyroby z tych materiałów nie ujęte w innych klasach, druki akcydensowe, kalendarze, foldery, prospekty afisze, plakaty, fotografie, nalepki, publikacje drukowane, czasopisma, książki, broszury, materiały piśmienne, papeterie, torby do pakowania z papieru i tworzyw sztucznych, materiały szkoleniowe i instruktażowe (z wyjątkiem aparatów), **25** odzież, odzież sportowa, obuwie, nakrycia głowy, **28** gry, zabawki i sprzęt sportowy ujęte w tej klasie, gry elektroniczne inne niż komputerowe, ozdoby choinkowe; karty do gry, **35** usługi w zakresie reklamy: organizacja i prowadzenie kampanii reklamowych, wynajem i sprzedaż miejsca i czasu na cele reklamowe w środkach masowego przekazu, usługi produkcji audycji i filmów reklamowych dla radia, telewizji, filmu, internetu, usługi w zakresie dystrybucji i doręczania prospektów i próbek reklamowych, organizacji pokazów i wystaw w celach reklamowych, usługi badania opinii publicznej, badania rynku mediów i reklamy, usługi prowadzenia sklepu i hurtowni wielobranżowej w zakresie sprzedaży odzieży, obuwia, wyrobów papierniczych, kosmetyków, chemii gospodarczej, książek, czasopism, gazet, sprzętów gospodarstwa domowego, mebli, wyposażenia wnętrz, prowadzenie punktów sprzedaży hurtowej i detalicznej: odzieży, obuwia, wyrobów papierniczych, chemii gospodarczej, książek, czasopism, gazet, sprzętów gospodarstwa domowego, mebli, wyposażenia wnętrz za pośrednictwem Internetu, **38** usługi agencji informacyjnej: zbieranie i rozpowszechnianie informacji, usługi rozpowszechniania programów telewizyjnych, reportaży, filmów dokumentalnych i fabularnych, widowisk rozrywkowych i sportowych, usługi: emisji telewizyjnej i radiowej, obsługi przekazu dźwięku i obrazu, obsługi przekazu cyfrowego, organizowania systemów transmisyjnych dźwięku, obrazu i sygnału cyfrowego, rozpowszechniania programów i informacji za pośrednictwem sieci informatycznych- internetu, sieci teleinformatycznych i przekazu satelitarne, organizacja audycji z interaktywnym udziałem widzów, **41** usługi rozrywki i nauczania: organizacja rozrywkowych widowisk telewizyjnych, audycji radiowych, produkcja filmów dokumentalnych, reportaży, programów telewizyjnych, organizacji teleturniejów i konkursów, organizacji nauczania, nauczanie korespondencyjne zgodnie z zapotrzebowaniem uczestników, usługi wynajmowania studia nagraniowego, filmowego, organizacji i produkcji nagrań filmowych, dźwiękowych, usługi organizacji imprez artystycznych, estradowych, sportowych, rekreacyjnych, usługi obsługi technicznej i menedżerskiej produkcji telewizyjnej i filmowej, usługi wynajmu dekoracji, kostiumów i rekwizytów, oraz pomieszczeń do celów rozrywkowych, sprzętu telewizyjnego, radiowego, filmowego, kinematograficznego, usługi wydawnicze: publikowanie książek i innych materiałów drukowanych, udostępnianie tych publikacji za pośrednictwem internetu, organizowanie konkursów piękności, zabaw, zawodów sportowych, prowadzenie parków rozrywki, **42** usługi administrowania prawami własności intelektualnej, udzielania licencji i pośrednictwa w obrocie prawami własności intelektualnej, opracowywanie i wdrażanie programów komputerowych, badania w dziedzinie usług medialnych - prace badawczo wdrożeniowe dotyczące

opracowywania i wdrażania nowych technologii w dziedzinie usług medialnych, prognozy pogody.

(111) **184171** (220) 2004 04 09 (210) 279093
 (151) 2006 12 20 (441) 2004 07 12
 (732) E plus M Sp. z o.o., Stara Iwiczna, PL.
 (540)



Kolor znaku: biały, czerwony, niebieski, szary
 (531) 1.15.11, 3.7.21, 3.7.24, 26.13.1, 26.13.25, 27.5.1, 29.1.1, 29.1.6
 (510), (511) **03** kosmetyki, depilatory, mydła, dezodoranty, preparaty do golenia, wody kolońskie i toaletowe, kremy, mleczka kosmetyczne, toniki, lakiery do włosów i do paznokci, maseczki kosmetyczne, produkty perfumeryjne, preparaty do pielęgnacji skóry i włosów, szminki, saszetki zapachowe, szampony, tusze do rzęs, farby do włosów, **25** odzież, odzież ze skóry, obuwie, nakrycia głowy, bielizna, wyroby pończosnicze, rajstopy.

(111) **184172** (220) 2004 04 09 (210) 279094
 (151) 2006 12 20 (441) 2004 07 12
 (732) E plus M Sp. z o.o., Stara Iwiczna, PL.
 (540)



Kolor znaku: biały, czarny, bordowy
 (531) 3.2.13, 26.13.25, 27.5.1, 29.1.13
 (510), (511) **03** kosmetyki, depilatory, mydła, dezodoranty, preparaty do golenia, wody kolońskie i toaletowe, kremy, mleczka kosmetyczne, toniki, lakiery do włosów i do paznokci, maseczki kosmetyczne, produkty perfumeryjne, preparaty do pielęgnacji skóry i włosów, szminki, saszetki zapachowe, szampony, tusze do rzęs, farby do włosów, **25** odzież, odzież ze skóry, obuwie, nakrycia głowy, bielizna, wyroby pończosnicze, rajstopy.

(111) **184173** (220) 2004 04 16 (210) 279385
 (151) 2006 11 16 (441) 2004 07 26
 (732) Zakłady Tytoniowe w Lublinie S.A., Lublin, PL.
 (540)



Kolor znaku: biały, niebieski, srebrny
 (531) 26.1.1, 26.4.7, 27.5.1, 29.1.4, 29.1.6
 (510), (511) **34** artykuły dla palących: papierosy, tytoń przetworzony, krajanka tytoniowa, cygara, cygaretki, zapalki, popielniczki, cygarniczki, fajki, zapalniczki.

(111) **184174** (220) 2004 04 26 (210) 279733
 (151) 2007 01 03 (441) 2004 08 09
 (732) Polskie Wydawnictwo Rolnicze Spółka z o.o., Poznań, PL.

(540)

**top
agrar polska**

Kolor znaku: zielony
 (531) 27.5.1, 29.1.3
 (510), (511) **16** książki, czasopisma, **35** prowadzenie agencji reklamowej, **40** usługi w zakresie poligrafii.

(111) **184175** (220) 2004 04 26 (210) 279792
 (151) 2007 01 02 (441) 2004 08 09
 (732) Warszawskie Zakłady Farmaceutyczne POLFA Spółka Akcyjna, Warszawa, PL.
 (540) NASITRAL
 (510), (511) **05** wyroby farmaceutyczne.

(111) **184176** (220) 2004 04 26 (210) 279793
 (151) 2007 01 02 (441) 2004 08 09
 (732) Warszawskie Zakłady Farmaceutyczne POLFA Spółka Akcyjna, Warszawa, PL.
 (540) NOZETAL
 (510), (511) **05** wyroby farmaceutyczne.

(111) **184177** (220) 2004 04 26 (210) 279794
 (151) 2007 01 02 (441) 2004 08 09
 (732) Warszawskie Zakłady Farmaceutyczne POLFA Spółka Akcyjna, Warszawa, PL.
 (540) RHICANAL
 (510), (511) **05** wyroby farmaceutyczne.

(111) **184178** (220) 2004 04 26 (210) 279795
 (151) 2007 01 02 (441) 2004 08 09
 (732) Warszawskie Zakłady Farmaceutyczne POLFA Spółka Akcyjna, Warszawa, PL.
 (540) RHINODAL
 (510), (511) **05** wyroby farmaceutyczne.

(111) **184179** (220) 2004 04 26 (210) 279796
 (151) 2007 01 02 (441) 2004 08 09
 (732) Warszawskie Zakłady Farmaceutyczne POLFA Spółka Akcyjna, Warszawa, PL.
 (540) RHIBORA
 (510), (511) **05** wyroby farmaceutyczne.

(111) **184180** (220) 2004 04 26 (210) 279797
 (151) 2007 01 02 (441) 2004 08 09
 (732) Warszawskie Zakłady Farmaceutyczne POLFA Spółka Akcyjna, Warszawa, PL.
 (540) RHINOOK
 (510), (511) **05** wyroby farmaceutyczne.

(111) **184181** (220) 2004 04 26 (210) 279798
 (151) 2007 01 02 (441) 2004 08 09
 (732) Warszawskie Zakłady Farmaceutyczne POLFA Spółka Akcyjna, Warszawa, PL.
 (540) RHINOSED
 (510), (511) **05** wyroby farmaceutyczne.

(111) **184182** (220) 2004 04 26 (210) 279850
 (151) 2006 12 29 (441) 2004 08 09
 (732) AKES Spółka Jawna Kanigowski i Semeniuk, Baboszewo, PL.
 (540)

AKES

(531) 27.5.1
 (510), (511) **06** wyroby z drutu stalowego, zszywki, sztyfty, **08** ręczne pistolety pneumatyczne.

(111) **184183** (220) 2004 04 28 (210) 279974
 (151) 2007 01 02 (441) 2004 08 09
 (732) SEMA TRADE TEXTIL Sp. z o.o., Opypy, PL.
 (540) FAKTORIX
 (510), (511) **25** obuwie, odzież, odzież dzinsowa, odzieżowe wyroby dziewiarskie.

(111) **184184** (220) 2004 04 29 (210) 280067
 (151) 2006 11 15 (441) 2004 08 09
 (732) Olympic Casino Group AS, Tallinn, EE.
 (540)



(531) 1.1.1, 26.11.3, 27.5.1
 (510), (511) **41** rozrywka, gry hazardowe, **43** usługi cateringowe w odniesieniu do żywności i napojów.

(111) **184185** (220) 2004 04 29 (210) 280068
 (151) 2006 11 15 (441) 2004 08 09
 (732) Olympic Casino Group AS, Tallinn, EE.
 (540)



(531) 26.4.2, 27.5.1
 (510), (511) **41** rozrywka, gry hazardowe, **43** usługi cateringowe w odniesieniu do żywności i napojów.

(111) **184186** (220) 2004 05 04 (210) 280271
 (151) 2006 11 07 (441) 2004 08 09
 (732) Przedsiębiorstwo Wielobranżowe „Selw” Sp. z o.o., Bytom, PL.
 (540)



Kolor znaku: czerwony, czarny

(531) 27.1.1, 27.5.1, 29.1.12
 (510), (511) **06** wyroby hutnicze: kształtowniki, blachy, pręty, rury, drut, **37** montaż, naprawa i konserwacja instalacji alarmowych i przeciwpożarowych, telewizji przemysłowej, systemów monitorujących, **45** usługi ochrony mienia i osób, monitoring systemów bezpieczeństwa i antywłamaniowych, doradztwo w sprawach zabezpieczenia i profilaktyki przeciwpożarowej, bezpieczeństwa i higieny pracy.

(111) **184187** (220) 2004 05 04 (210) 280310
 (151) 2006 11 07 (441) 2004 08 09
 (732) Sklep STARA MYDLARNIA Sylwia Brzuska, Jacek Brzuska, Białe Błota k/Bydgoszczy, PL.
 (540)



(531) 27.5.1
 (510), (511) **03** mydła, mydła na wagę, mydła zapachowe, kule do kąpieli, olejki do masażu, olejki do opalania, sole nawilżające do kąpieli,

pliny do kąpieli, żele pod prysznic, żele do ciała, balsamy do ciała, **21** gąbki nasączone mydłem.

(111) **184188** (220) 2004 05 07 (210) 280503
 (151) 2006 12 22 (441) 2004 08 09
 (732) Polski Bank Komórek Macierzystych S.A., Warszawa, PL.
 (540) BIOLOGICZNA POLISA NA ŻYCIE
 (510), (511) **41** usługi wydawnicze, usługi w zakresie pozaszkolnych form kształcenia polegające na organizowaniu i prowadzeniu seminariów, szkoleń i kursów, **42** badania biologiczne, prace badawczo-rozwojowe w dziedzinie nauk medycznych i farmacji, prace badawczo-rozwojowe w dziedzinie nauk przyrodniczych i technicznych, **44** prowadzenie i usługi banków krwi, spermy, organów i tkanek przeszczepów, usługi w zakresie ochrony zdrowia ludzkiego.

(111) **184189** (220) 2004 05 10 (210) 280534
 (151) 2007 01 04 (441) 2004 08 23
 (732) ANWO W. Swatowski, A. Dawid Spółka Jawna, Lublin, PL.
 (540)



Kolor znaku: biały, jasnoszary, pomarańczowy, ciemnoszary, bordowy

(531) 25.5.5, 27.5.1, 29.1.14
 (510), (511) **24** firanki, tkanina kordonek, kapy na łóżka, narzuty na łóżka, materiały włókiennicze, narzuty pikowane, obrusy, obrusy na stół, pledy, pledy podróżne, płótna do gobelinów i haftów, płótno haftowane, pokrowce na poduszki, poszewki na poduszki, pościel, prześcieradła, bieżniki stołowe, bielizna stołowa tekstylna, serwetki stołowe tekstylne, serwety na stół, tkanina ze sztucznego jedwabiu, tafta, tiul, tkaniny, tkaniny bawełniane, tkaniny do celów włókienniczych, tkaniny elastyczne, tkaniny obiciowe, tkaniny wełniane, trykot, uchwyty do zasłon z materiałów tekstylnych, zasłony z surowców włókienniczych lub tworzyw sztucznych, wszystkie wyżej wymienione towary nie zawarte w innych klasach, **35** prowadzenie sklepu lub hurtowni z wyrobami tekstylnymi, promocja sprzedaży, pośrednictwo w sprzedaży, **40** barwienie tkanin, dekatyzowanie tkanin, hafciarstwo, kompletowanie materiałów tekstylnych na zamówienie, usługi krawieckie, krojenie tkanin, obrębianie tkanin, pikowanie tkanin, barwienie włókien, obróbka włókien, **42** projektowanie dekoracji wnętrz, dekoracja wnętrz, wzornictwo przemysłowe.

(111) **184190** (220) 2004 05 11 (210) 280627
 (151) 2006 11 17 (441) 2004 08 23
 (732) SKANSKA S.A., Warszawa, PL.
 (540) HYDROTREST

(510), (511) **37** usługi budowlane, nadzór budowlany, budowa pawilonów, sklepów i mieszkań, budownictwo przemysłowe i ogólne, infrastruktura budowlana-przygotowanie, śródlądowe budownictwo hydrotechniczne, budownictwo magistralnych rurociągów przesyłowych, budowa zapór, stopni i siłowni wodnych, budowa ujęć zatokowych na rzekach, regulacyjarek, potoków górskich, zbiorników retencyjnych i kanałów otwartych, budowa ujęć wodnych i stacji uzdatniania wody, budowa oczyszczalni ścieków i kanalizacji, wykonywanie robót palowych i iniekcyjnych, **42** projektowanie w zakresie śródlądowego budownictwa hydrotechnicznego, projektowanie w zakresie budownictwa magistralnych rurociągów przesyłowych oraz robót palowych i iniekcyjnych.

(111) **184191** (220) 2001 09 12 (210) 240627
 (151) 2005 05 12 (441) 2002 03 25
 (732) Stowarzyszenie Grażyny Malecha „dodaj dzieciom skrzydeł”, Chorzów, PL.

(540) „dodaj dzieciom skrzydeł”
 (510), (511) **05** żywność oraz środki farmaceutyczne dla dzieci i niemowląt, **09** urządzenia i przyrządy naukowe, **28** gry i zabawki, artykuły gimnastyczne i sportowe nie ujęte w innych klasach, **35** usługi

w zakresie reklamy, zarządzanie i administrowanie przedsiębiorstwami, usługi biurowe, **39** organizowanie transportu oraz podróży, bez rezerwacji miejsc noclegowych, **41** usługi nauczania w zakresie szkoły podstawowej, średniej oraz przedszkola, organizacja szkoleń i kursów, organizacja imprez kulturalnych, zawodów sportowych, wystaw i promocji, **43** usługi zaopatrzenia w żywność i napoje, rezerwacja miejsc noclegowych, **45** usługi z zakresu pomocy społecznej świadczone w celu zaspokojenia podstawowych potrzeb ludzi.

(111) **184192** (220) 2002 01 08 (210) 244983
(151) 2005 06 06 (441) 2002 07 15

(732) Polskie Bractwo Kawalerów Gutenberga, Warszawa, PL.

(540) TANIE CZYTANIE

(510), (511) **36** zbiórka funduszy na cele dobroczynne, **41** organizowanie konkursów edukacyjnych, organizowanie i prowadzenie zjazdów, widowiska (organizowanie), organizowanie zabaw, bali.

(111) **184193** (220) 2002 01 18 (210) 245395
(151) 2005 05 12 (441) 2002 07 29

(732) IKATUR Andrzej Małyca Spółka Jawna, Kraków, PL.

(540) IKATUR

(510), (511) **35** usługi w zakresie prowadzenia hurtowni i sklepu branży sportowej, usługi w zakresie prowadzenia hurtowni i sklepu branży turystycznej, komis i pośrednictwo w handlu sprzętem sportowym i turystycznym, rozpowszechnianie materiałów reklamowych związanych z usługami turystycznymi, **39** prowadzenie biura turystycznego, organizowanie i pilotaż wycieczek krajowych i zagranicznych, usługi w zakresie przewozu osób środkami transportowymi, **41** organizowanie i prowadzenie kursów i obozów językowych, organizowanie obozów rekreacyjno-wakacyjnych, usługi związane z organizacją wypoczynku, rekreacji i imprez sportowych, wypożyczanie sprzętu sportowego, prowadzenie i użytkowanie obiektów sportowych, pośrednictwo w wynajmie instruktorów sportowych, szkoła narciarska.

(111) **184194** (220) 2002 05 15 (210) 250367
(151) 2005 10 31 (441) 2002 11 18

(732) PROTEKT Grzegorz Łaskiewicz, Łódź, PL.

(540)



Kolor znaku: czarny, zielony, biały

(531) 26.3, 27.5, 29.1

(510), (511) **02** farby epoksydowe standardowe i fluorescencyjne, **08** urządzenia do malowania nie zawarte w innych klasach, w szczególności dozowniki i aplikatory ręcznie sterowane, **16** szablony do malowania, uchwyty do szablonów, linki traserskie.

(111) **184195** (220) 2002 05 15 (210) 250368
(151) 2005 10 31 (441) 2002 11 18

(732) PROTEKT Grzegorz Łaskiewicz, Łódź, PL.

(540)



(531) 26.11, 27.5

(510), (511) **02** farby epoksydowe standardowe i fluorescencyjne, **08** urządzenia do malowania nie zawarte w innych klasach, w szczególności dozowniki, aplikatory ręcznie sterowane, **16** szablony do malowania, uchwyty do szablonów, linki traserskie.

(111) **184196** (220) 2002 06 06 (210) 251257
(151) 2005 08 09 (441) 2002 12 16

(732) Śląskie Laboratoria Analityczne Spółka z o.o., Zabrze, PL.
(540)



(531) 27.5

(510), (511) **44** usługi medyczne.

(111) **184197** (220) 2002 07 09 (210) 252610
(151) 2005 07 27 (441) 2003 01 13

(732) Zarządzanie Nieruchomościami i Inwestycjami „ZEST”

Spółka z ograniczoną odpowiedzialnością, Warszawa, PL.

(540) zest

(510), (511) **36** zarządzanie nieruchomościami, **41** nauczanie.

(111) **184198** (220) 2002 09 20 (210) 255300
(151) 2005 11 30 (441) 2003 03 24

(732) MOSTY Chrzanów Sp. z o.o., Chrzanów, PL.

(540)



Kolor znaku: czerwono-brązowy, biały, czarny

(531)

(510), (511) **16** papiery i druki do wypełniania, prospekty, fotografie, nalepki, koperty, publikacje drukowane, kalendarze, zawieszki, plansze, rysunki i dokumentacje techniczne, **37** usługi wnoszenia kompletnych obiektów budowlanych inżynierii lądowej i wodnej, instalacji budowlanych i prac wykończeniowych, nadzoru budowlanego, wypożyczania sprzętu budowlanego, informowania o tych w internecie, **40** usługi organizowania kompleksowych dostaw dla realizacji budów poprzez kompletowanie materiałów na zamówienie, **42** usługi projektowania architektonicznego, ekspertyzy budowlane, informowanie o tych w internecie.

(111) **184199** (220) 2002 11 05 (210) 257073
(151) 2005 09 28 (441) 2003 05 19

(732) STOWARZYSZENIE KRAV-MAGA-POLSKA, Poznań, PL.

(540)



(531) 26.1, 26.13, 27.5

(510), (511) **16** czasopisma, foldery, broszury, książki, kalendarze, plakaty, **41** usługi w zakresie nauczania, szkolenia, organizowania imprez sportowych i rekreacyjnych, organizowania widowisk.

(111) **184200** (220) 2004 05 13 (210) 280721
(151) 2006 12 27 (441) 2004 08 23

(732) Aktiebolaget Electrolux, Sztokholm, SE.

(540) OXY3

(510), (511) **07** odkurzacze i ich części, w tym węże, dysze, filtry i worki, **11** aparaty i maszyny do oczyszczania powietrza.

(111) **184201** (220) 2004 05 19 (210) 280909
 (151) 2006 11 14 (441) 2004 08 23
 (732) Philip Morris Polska S.A., Kraków, PL.
 (540)



(531) 23.5.1, 24.1.3, 26.4.2, 27.5.1

(510), (511) **34** tytoń surowy i przetworzony, papierosy, cygara, cygaretki, tytoń do skręcania papierosów, tytoń fajkowy, tabaka, tytoń przeznaczony do żucia, substytuty tytoniu (za wyjątkiem przeznaczenia medycznego), artykuły dla palaczy, bibułka papierosowa, filtry papierosowe, lufki, puszki na tytoń, papierośnice, popielniczki wykonane nie z metali szlachetnych, fajki, urządzenia kieszonkowe do zwijania papierosów, zapalniczki, zapalki.

(111) **184202** (220) 2004 05 19 (210) 280910
 (151) 2006 11 14 (441) 2004 08 23
 (732) Philip Morris Polska S.A., Kraków, PL.
 (540)



(531) 23.5.1, 24.1.3, 26.4.2, 26.11.3, 27.5.1

(510), (511) **34** tytoń surowy i przetworzony, papierosy, cygara, cygaretki, tytoń do skręcania papierosów, tytoń fajkowy, tabaka, tytoń przeznaczony do żucia, substytuty tytoniu (za wyjątkiem przeznaczenia medycznego), artykuły dla palaczy, bibułka papierosowa, filtry papierosowe, lufki, puszki na tytoń, papierośnice, popielniczki wykonane nie z metali szlachetnych, fajki, urządzenia kieszonkowe do zwijania papierosów, zapalniczki, zapalki.

(111) **184203** (220) 2004 05 19 (210) 280911
 (151) 2006 11 14 (441) 2004 08 23
 (732) Philip Morris Polska S.A., Kraków, PL.
 (540)



(531) 26.4.2, 26.13.25, 27.5.1

(510), (511) **34** tytoń surowy i przetworzony, papierosy, cygara, cygaretki, tytoń do skręcania papierosów, tytoń fajkowy, tabaka, tytoń przeznaczony do żucia, substytuty tytoniu (za wyjątkiem przeznaczenia medycznego), artykuły dla palaczy, bibułka papierosowa, filtry papierosowe, lufki, puszki na tytoń, papierośnice, popielniczki

wykonane nie z metali szlachetnych, fajki, urządzenia kieszonkowe do zwijania papierosów, zapalniczki, zapalki.

(111) **184204** (220) 2004 05 19 (210) 280913
 (151) 2006 11 14 (441) 2004 08 23
 (732) Philip Morris Polska S.A., Kraków, PL.
 (540)



(531) 23.1.1, 24.9.3, 26.4.2, 26.11.3, 27.5.1

(510), (511) **34** tytoń surowy i przetworzony, papierosy, cygara, cygaretki, tytoń do skręcania papierosów, tytoń fajkowy, tabaka, tytoń przeznaczony do żucia, substytuty tytoniu (za wyjątkiem przeznaczenia medycznego), artykuły dla palaczy, bibułka papierosowa, filtry papierosowe, lufki, puszki na tytoń, papierośnice, popielniczki wykonane nie z metali szlachetnych, fajki, urządzenia kieszonkowe do zwijania papierosów, zapalniczki, zapalki.

(111) **184205** (220) 2004 05 19 (210) 280914
 (151) 2006 11 14 (441) 2004 08 23
 (732) Philip Morris Polska S.A., Kraków, PL.
 (540)



(531) 23.1.1, 24.9.3, 26.4.2, 26.11.3, 27.5.1

(510), (511) **34** tytoń surowy i przetworzony, papierosy, cygara, cygaretki, tytoń do skręcania papierosów, tytoń fajkowy, tabaka, tytoń przeznaczony do żucia, substytuty tytoniu (za wyjątkiem przeznaczenia medycznego), artykuły dla palaczy, bibułka papierosowa, filtry papierosowe, lufki, puszki na tytoń, papierośnice, popielniczki wykonane nie z metali szlachetnych, fajki, urządzenia kieszonkowe do zwijania papierosów, zapalniczki, zapalki.

(111) **184206** (220) 2004 05 27 (210) 281269
 (151) 2006 11 17 (441) 2004 09 06
 (732) Danone Spółka z o.o., Warszawa, PL.
 (540)



Kolor znaku: granatowy, biały, błękitny

(531) 27.5.1, 29.1.4, 29.1.6

(510), (511) **05** fermenty mleczne do celów farmaceutycznych i laktoza, produkty dietetyczne do użytku medycznego, preparaty medyczne do odchudzania, olejki do celów medycznych, napary medyczne, cukier do celów medycznych, preparaty witaminowe, żywność dla niemowląt w szczególności mleczna mąka, zupy, zupy w proszku, mleko, mleko w proszku, kompoty owocowe, puree warzywne, puree warzywne w formie suchej, soki warzywne i owo-

cowe, kasze dla dzieci, **29** suszone, konserwowane i/lub gotowane warzywa i owoce, kompoty, dżemy, sosy owocowe, galaretki, zupy, mleko, mleko w proszku, mleko smakowe żelowane i ubite produkty mleczne, produkty nabiałowe, desery mleczne, jogurty, jogurty do picia, pianki, kremy, desery kremowe, świeża śmietanka, masło, pasty serowe, sery, sery dojrzałe, dojrzałe sery z pleśnią, świeże sery niedojrzałe i sery w solance, białe sery, sery odcędzone, naturalne lub aromatyzowane sery świeże sprzedawane w formie stałej lub ciekłej, napoje zawierające głównie mleko lub produkty nabiałowe, napoje mleczne zawierające owoce, naturalne lub aromatyzowane sfermentowane produkty nabiałowe, **30** napoje na bazie kawy, napoje na bazie kakao, napoje na bazie czekolady, lody jadalne, lody jadalne w całości lub w części przygotowane z jogurtu, sorbety, jogurty mrożone (lody cukiernicze), miód, sól, musztarda, ocet, sosy (przyprawy), słodkie sosy, preparaty zbożowe, płatki śniadaniowe, **32** soki warzywne i owocowe, napoje na bazie warzyw i owoców, napoje bezalkoholowe, preparaty do przygotowywania napojów, syropy do napojów, bezalkoholowe ekstrakty owocowe lub warzywne, bezalkoholowe napoje zawierające małe ilości produktów mlecznych, bezalkoholowe napoje zawierające małe ilości fermentów mlecznych, napoje zawierające głównie fermenty mleczne.

(111) **184207** (220) 2004 06 06 (210) 281670
 (151) 2006 11 23 (441) 2004 09 20
 (732) Selena Co. S.A., Wrocław, PL.
 (540)

LEXY

(531) 27.5.1
 (510), (511) **17** piany poliuretanowe do montażu okien i drzwi, izolacji, wypełnień i uszczelniania - stosowane w budownictwie, masy uszczelniające stosowane w budownictwie, masy silikonowe, akrylowe.

(111) **184208** (220) 2004 06 08 (210) 281778
 (151) 2007 01 03 (441) 2004 09 20
 (732) „BRW” Sp. z o.o., Mielec, PL.
 (540) elippe

(510), (511) **20** wyroby stolarstwa meblowego, zestawy meblowe, meble biurowe, szkolne i kuchenne; fotele, kanapy, komody, kontu-ary, kredensy, krzesła, ławy, lustra, łóżka, półki, pudełka drewniane lub z tworzyw sztucznych, sekretery, skrzynie, kufry, sofy, stojaki, stoły, szafy, szafki, szkatułki szuflady, taborety, toaletki, wałki, wieszaki, wózki meblowe, zagłówki, drzwi do mebli.

(111) **184209** (220) 2004 06 08 (210) 281779
 (151) 2007 01 03 (441) 2004 09 20
 (732) „BRW” Sp. z o.o., Mielec, PL.
 (540) izolda

(510), (511) **20** wyroby stolarstwa meblowego, zestawy meblowe, meble biurowe, szkolne i kuchenne; fotele, kanapy, komody, kontu-ary, kredensy, krzesła, ławy, lustra, łóżka, półki, pudełka drewniane lub z tworzyw sztucznych, sekretery, skrzynie, kufry, sofy, stojaki, stoły, szafy, szafki, szkatułki szuflady, taborety, toaletki, wałki, wieszaki, wózki meblowe, zagłówki, drzwi do mebli.

(111) **184210** (220) 2004 06 08 (210) 281781
 (151) 2007 01 03 (441) 2004 09 20
 (732) „BRW” Sp. z o.o., Mielec, PL.
 (540) tristan

(510), (511) **20** wyroby stolarstwa meblowego, zestawy meblowe, meble biurowe, szkolne i kuchenne; fotele, kanapy, komody, kontu-ary, kredensy, krzesła, ławy, lustra, łóżka, półki, pudełka drewniane lub z tworzyw sztucznych, sekretery, skrzynie, kufry, sofy, stojaki, stoły, szafy, szafki, szkatułki szuflady, taborety, toaletki, wałki, wieszaki, wózki meblowe, zagłówki, drzwi do mebli.

(111) **184211** (220) 2004 04 23 (210) 279726
 (151) 2007 01 02 (441) 2004 07 26

(732) Laboratorium Kosmetyczne „JOANNA” Spółka Jawna
 Bogusław Górka, Ryszard Korczak, Warszawa, PL.
 (540)

Nutri SYSTEM

(531) 27.5.1
 (510), (511) **03** kosmetyki do: pielęgnacji, toalety, mycia, kosmetyki: do upiększania włosów i ciała, szminki, cienie, tusze, farby do włosów, płyny do trwałej, toniki i odżywki do włosów, woski depilujące, środki do pielęgnacji jamy ustnej, artykuły perfumeryjne, **05** preparaty do kąpieli leczniczych, preparaty farmaceutyczne przeciwko łupieżowi, preparaty farmaceutyczne do włosów.

(111) **184212** (220) 2004 06 18 (210) 282138
 (151) 2007 01 05 (441) 2004 09 20
 (732) Przedsiębiorstwo „POLMOS” Białystok S.A., Białystok, PL.
 (540)



Kolor znaku: srebrny, szary, biały, czerwony, czarny, złoty
 (531) 1.15.9, 5.7.12, 25.1.15, 27.5.1, 29.1.15
 (510), (511) **33** napoje alkoholowe.

(111) **184213** (220) 2004 06 23 (210) 282281
 (151) 2007 01 03 (441) 2004 10 04
 (732) Agencja Reklamowa „CzArt” Spółka z o.o., Wrocław, PL.
 (540)



Kolor znaku: brązowy, czerwony, złoty, biały
 (531) 1.3.2, 4.5.5, 29.1.2
 (510), (511) **35** usługi w zakresie: organizowania i prowadzenia wystaw w celach handlowych lub reklamowych, dekoracji wystaw sklepowych, prowadzenia agencji reklamowych, opracowywania i rozpowszechniania materiałów reklamowych, edycji tekstów, maszynopisania, powielania dokumentów reklamowych, przygotowywania reklam prasowych, radiowych i telewizyjnych, uaktualniania materiałów reklamowych, wynajmowania miejsca na umieszczenie ogłoszeń lub reklam oraz marketingu.

(111) **184214** (220) 2004 06 29 (210) 282536
 (151) 2007 01 08 (441) 2004 10 04
 (732) GRUPA PREFABET Spółka Akcyjna, Świerże Górne, PL.
 (540)



Kolor znaku: czarny, biały, złoty
 (531) 26.4.1, 26.4.2, 26.4.8, 27.5.1, 29.1.13

(510), (511) **19** materiały budowlane niemetalowe, **39** usługi transportowe i magazynowania.

(111) **184215** (220) 2004 07 02 (210) 282716
(151) 2007 01 03 (441) 2004 10 18
(732) Powszechna Kasa Oszczędności Bank Polski S.A., Warszawa, PL.
(540) pko reprezentacji olimpijskiej
(510), (511) **36** usługi w zakresie bankowości w pełnym rozumieniu tego słowa.

(111) **184216** (220) 2004 07 02 (210) 282718
(151) 2007 01 03 (441) 2004 10 18
(732) Powszechna Kasa Oszczędności Bank Polski S.A., Warszawa, PL.
(540) SUPERKONTO GRAFFITI
(510), (511) **36** usługi w zakresie prowadzenia rachunków bankowych dla osób fizycznych, umożliwiających w szczególności oszczędzanie, dokonywanie wpłat i wypłat, korzystanie z kart płatniczo-bankomatowych.

(111) **184217** (220) 2004 07 02 (210) 282722
(151) 2006 12 28 (441) 2004 10 18
(732) Nałęczów Zdrój Sp. z o.o., Nałęczów, PL.
(540) AQUA YEW
(510), (511) **32** napoje bezalkoholowe.

(111) **184218** (220) 2004 07 08 (210) 282898
(151) 2006 12 28 (441) 2004 10 18
(732) „SUPER WIADOMOŚCI” Spółka z o.o., Rzeszów, PL.
(540) Nowy Dzień Podkarpacia
(510), (511) **16** gazety, czasopisma.

(111) **184219** (220) 2004 07 08 (210) 282900
(151) 2006 12 28 (441) 2004 10 18
(732) „SUPER WIADOMOŚCI” Spółka z o.o., Rzeszów, PL.
(540) Dzień Podkarpacia
(510), (511) **16** gazety, czasopisma.

(111) **184220** (220) 2004 07 16 (210) 283351
(151) 2007 01 05 (441) 2004 10 18
(732) Zakłady Farmaceutyczne „POLPHARMA” Spółka Akcyjna, Starogard Gdański, PL.
(540) ZOLAXAN
(510), (511) **05** produkty farmaceutyczne.

(111) **184221** (220) 2002 12 02 (210) 258260
(151) 2007 01 09 (441) 2003 06 16
(732) BWS Polska Sp z o.o. , Rzeszów, PL.
(540) "STRONG & SWEET"
(510), (511) **33** wino.

(111) **184222** (220) 2003 04 07 (210) 263278
(151) 2007 01 10 (441) 2003 10 20
(732) „GLOTTA” - JĘZYKI OBCE Rafał Głębocki, Częstochowa, PL.
(540)

GLOTTA

Kolor znaku: czarny, jasnozielony

(531) 1.5.2, 27.5.1, 29.1.3

(510), (511) **41** nauczanie, nauczanie języków obcych, tłumaczenia, tłumaczenia tekstów, organizowanie i prowadzenie szkoleń i sympozjów, opracowywanie i wdrażanie autorskich programów edukacyjnych.

(111) **184223** (220) 2003 07 03 (210) 266930
(151) 2007 01 09 (441) 2004 01 12
(732) AGENCJA OBROTU NIERUCHOMOŚCIAMI „POLONUS”
Wojciech Prochowski, Poznań, PL.

(540)

POLONUS

(531) 27.5.5

(510), (511) **36** pośrednictwo w zakresie obrotu nieruchomościami, doradztwo w sprawach rynku nieruchomości.

(111) **184224** (220) 2003 07 08 (210) 267115
(151) 2006 12 21 (441) 2004 01 12
(732) „American Restaurants” Sp. z o.o., Wrocław, PL.

(540) BIGGER

(510), (511) **29** mięso, ryby, drób, dziczyzna, ekstrakty mięsne, wyroby mięsne, wędliny, konserwowane, suszone i gotowane owoce i warzywa, kanapki, galaretki, dżemy, kompoty, jaja, mleko, produkty mleczne, oleje i tłuszcze jadalne, **30** kawa, herbata, kakao, cukier, ryż, tapioka, sago, kawa nienaturalna, mąka, wyroby mączne izbożowe, chleb, wyroby piekarnicze, pizze, tortille, wyroby cukiernicze i słodycze, lody, miód, melasa (syropy), drożdże, proszek do pieczenia, sól, musztarda, ocet, sosy (przyprawy), przyprawy, lód.

(111) **184225** (220) 2003 07 08 (210) 267125
(151) 2006 10 23 (441) 2004 01 12
(732) Zakład Produkcji Zabawek, Jerzy Zgajewski, Korwinów, PL.
(540)

HAPPYTOYS

(531) 27.5.1

(510), (511) **28** piłki do gier, wiaderka i wiaderka kształtowe do zabawy w piasku i w wodzie, foremki do piasku o kształcie stylizowanych zwierząt, rąk, stóp i masek oraz pojazdów lądowych, pływających i latających, konewki do zabawy, do zabawy w pisaku łopatką, szufelki, grabki, sitka, modele pojazdów przeskalowane, pojazdy zabawki, zabawki ruchome, taczki do zabawy, klocki pojedyncze i do łączenia o różnych wielkościach i kształtach, rakiety do gry, lotki do gry, gry planszowe, gry zręcznościowe, latające krążki, krążki i kule do gry, kręgle, piłki do suchych basenów, atrapy - śmieszne rzeczy, układanki, lalki.

(111) **184226** (220) 2003 08 29 (210) 269220
(151) 2006 10 05 (441) 2004 03 08
(732) LIFO Limited, Nikosia, CY.
(540)



Melkier

(531) 2.1.1, 26.4.2, 27.5.1

(510), (511) **14** metale szlachetne i ich stopy, wyroby z metali szlachetnych lub pokrywane nimi nie ujęte w innych klasach, wyroby jubilerskie, kamienie szlachetne, przyrządy zegarmistrzowskie i chronometryczne, **16** papier, tektura i wyroby z tych materiałów, druki, materiały introligatorskie, materiały fotograficzne, materiały piśmienne, kleje do materiałów piśmiennych lub do celów domowych, pędzle malarskie, maszyny do pisania i artykuły biurowe z wyjątkiem mebli, materiały szkoleniowe i instruktażowe, materiały z tworzyw sztucznych do pakowania, **35** usługi doradztwa w zakresie organizowania, prowadzenia i kierowania działalnością gospodarczą, usługi doradztwa w zakresie działalności związanej z prowadzeniem interesów i zarządzaniem przedsiębiorstwami (z wyłączeniem doradztwa prawnego i podatkowego), doradztwo handlowe, usługi doradztwa w zakresie marketingu, usługi konsultingowe w zakresie planowania, organizowania, kierowania i prowadzenia działalności gospodarczej:

pomoc w prowadzeniu działalności gospodarczej, sporządzanie ekspertyz techniczno-handlowych, ekspertyz opłacalności, prognoz i analiz ekonomicznych, usługi w zakresie przeprowadzania badań rynku oraz opinii publicznej, usługi agencyjne i przedstawicielskie w zakresie importu i eksportu towarów oraz handlu wewnętrznego, usługi w zakresie prowadzenia interesów osób trzecich na ich zlecenie w ramach udzielonych pełnomocnictw w zakresie handlu dobrami inwestycyjnymi i konsumpcyjnymi, w tym składanie w imieniu osób trzecich ofert techniczno-handlowych, negocjowanie warunków kontraktów handlowych, udział w przetargach na dostawę towarów, realizację inwestycji i projektów techniczno-handlowych, podpisywanie w imieniu osób trzecich umów i kontraktów handlowych, organizowanie i prowadzenie stoisk firmowych na targach techniczno-handlowych, załatwianie w imieniu osób trzecich reklamacji towarowych, usługi reklamowe w zakresie prowadzenia działalności gospodarczej, a zwłaszcza reklama wizualna, prasowa, telewizyjna i radiowa, reklama poprzez sieci komputerowe, dystrybucja i rozpowszechnianie materiałów reklamowych (próbek, druków, prospektów, broszur), promocja wyrobów, prowadzenie marketingu, pokazy towarów, organizacja wystaw handlowych lub reklamowych, usługi w zakresie prowadzenia negocjacji w imieniu własnym i osób trzecich w zakresie handlu krajowego i międzynarodowego, usługi w zakresie pośrednictwa handlowego (bez kontaktu z towarem), usługi w zakresie opiniowania projektów techniczno-handlowych, umów i kontraktów handlowych w ramach świadczonej pomocy w prowadzeniu działalności gospodarczej, usługi w zakresie prowadzenia agencji importowo-eksportowej, usługi w zakresie prowadzenia sklepu i/lub hurtowni z towarami konsumpcyjnymi, usługi w zakresie prowadzenia sklepu i/lub hurtowni wysyłkowej z towarami konsumpcyjnymi, edycja tekstów i wydawnictw: broszur, katalogów, czasopism, **39** usługi w zakresie dystrybucji, magazynowania, pakowania towarów przed wysyłką, składowania, usługi spedycyjne, dostarczanie i przewóz towarów, doręczanie paczek, dystrybucja i rozpowszechnianie katalogów, wydawnictw, cenników firmowych.

(111) **184227** (220) 2003 09 15 (210) 269856
(151) 2006 10 27 (441) 2004 03 22

(732) MAXMEAT-SOBECKI Spółka Jawna, Lublin, PL.

(540) SOLMAX

(510), (511) **01** koncentraty spożywcze jako mieszanki dodatków funkcjonalnych dla przetwórstwa mięsnego i wędliniarskiego poprawiające smak i przedłużające termin przydatności do spożycia, mieszanki białek pochodzenia roślinnego, cukrów złożonych i prostych, soli kwasów organicznych dopuszczonych do wytwarzania produktów spożywczych, produkty chemiczne do konserwowania żywności, **30** przyprawy i aromaty dla przetwórstwa mięsnego.

(111) **184228** (220) 2003 09 15 (210) 269857
(151) 2006 10 27 (441) 2004 03 22

(732) MAXMEAT-SOBECKI Spółka Jawna, Lublin, PL.

(540) MAXMEAT

(510), (511) **01** koncentraty spożywcze jako mieszanki dodatków funkcjonalnych dla przetwórstwa mięsnego i wędliniarskiego poprawiające smak i przedłużające termin przydatności do spożycia, mieszanki białek pochodzenia roślinnego, cukrów złożonych i prostych, soli kwasów organicznych dopuszczonych do wytwarzania produktów spożywczych, produkty chemiczne do konserwowania żywności, **30** przyprawy i aromaty dla przetwórstwa mięsnego.

(111) **184229** (220) 2003 09 15 (210) 269858
(151) 2006 10 27 (441) 2004 03 22

(732) MAXMEAT-SOBECKI Spółka Jawna, Lublin, PL.

(540) KUTROMEAT

(510), (511) **01** koncentraty spożywcze jako mieszanki dodatków funkcjonalnych dla przetwórstwa mięsnego i wędliniarskiego poprawiające smak i przedłużające termin przydatności do spożycia, mieszanki białek pochodzenia roślinnego, cukrów złożonych i prostych, soli kwasów organicznych dopuszczonych do wytwarzania produktów spożywczych, produkty chemiczne do konserwowania żywności, **30** przyprawy i aromaty dla przetwórstwa mięsnego.

(111) **184230** (220) 2003 09 15 (210) 269859
(151) 2006 10 27 (441) 2004 03 22

(732) MAXMEAT-SOBECKI Spółka Jawna, Lublin, PL.

(540) SOLMEAT

(510), (511) **01** koncentraty spożywcze jako mieszanki dodatków funkcjonalnych dla przetwórstwa mięsnego i wędliniarskiego poprawiające smak i przedłużające termin przydatności do spożycia, mieszanki białek pochodzenia roślinnego, cukrów złożonych i prostych, soli kwasów organicznych dopuszczonych do wytwarzania produktów spożywczych, produkty chemiczne do konserwowania żywności, **30** przyprawy i aromaty dla przetwórstwa mięsnego.

(111) **184231** (220) 2003 11 27 (210) 273172
(151) 2006 11 22 (441) 2004 04 19

(732) Firma Handlowo-Usługowa FIGIELEK Robert Kopiński, Kobylnica, PL.

(540)



Kolor znaku: niebieski, zielony, żółty

(531) 24.17.15, 26.1.2, 27.5.1, 29.1.2, 29.1.3, 29.1.4

(510), (511) **10** gumowe aparaty do masażu wibracyjnego, rękawiczki gumowe, gumowe piersi, sztuczne narządy, **16** czasopisma, **25** odzież z tworzyw sztucznych i naturalnych, bielizna.

(111) **184232** (220) 2004 01 07 (210) 274668
(151) 2006 10 17 (441) 2004 04 19

(732) Marius Olech, Gdańsk, PL.

(540) mulata

(510), (511) **32** napoje bezalkoholowe, piwo, **33** napoje alkoholowe w tym wino, wódka, likiery, rum, whisky, koktajle alkoholowe, brandy, gin.

(111) **184233** (220) 2004 01 07 (210) 274669
(151) 2006 10 17 (441) 2004 04 19

(732) Marius Olech, Gdańsk, PL.

(540) hevelius

(510), (511) **34** papierosy, cygara, tytoń, tabaka, zapałki, fajki, akcesoria dla palaczy zawarte w tej klasie.

(111) **184234** (220) 2004 01 09 (210) 274783
(151) 2007 01 05 (441) 2004 04 19

(732) Przedsiębiorstwo Wielobranżowe „SMAK” Firma Rodzinna PYSZ Spółka z o.o., Żory, PL.

(540)

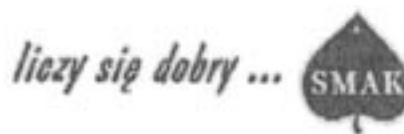

(531) 5.3.11, 27.5.1

(510), (511) **29** mięso, ryby, drób, dziczyzna, ekstrakty mięsne, konserwowane, suszone i gotowane owoce i warzywa, galaretki, dżemy, kompoty, jaja, mleko, produkty mleczne, oleje i tłuszcze jadalne, **32** wody mineralne i gazowane oraz inne napoje bezalkoholowe, napoje owocowe i soki owocowe, syropy i inne produkty do produkcji napojów.

(111) **184235** (220) 2004 01 23 (210) 275324
(151) 2007 01 03 (441) 2004 05 04

(732) BLUBIT Spółka z o.o., Warszawa, PL.

(540) MENOROSA

(510), (511) **05** farmaceutyki, dietetyczne środki spożywcze do celów medycznych.

(111) **184236** (220) 2004 02 10 (210) 276153
(151) 2007 01 03 (441) 2004 05 17

(732) REBA Organizacja Odzysku S.A., Warszawa, PL.

(540)



Kolor znaku: zielony, granatowy

(531) 15.9.2, 26.1.2, 27.5.1, 29.1.3, 29.1.4

(510), (511) **35** dystrybucja materiałów reklamowych, marketing, doradztwo przy organizowaniu działalności gospodarczej, publikowanie tekstów reklamowych, rozpowszechnianie materiałów reklamowych, **40** sortowanie odpadów i surowców wtórnych, **41** edukacja, informacja o edukacji, organizowanie, prowadzenie konferencji, organizowanie i prowadzenie kongresów, seminariów, sympozjów, zjazdów, konkursów edukacyjnych lub rozrywkowych, publikowanie tekstów innych niż reklamowe, **42** doradztwo w zakresie ochrony środowiska.

(111) **184237** (220) 2004 02 16 (210) 276359
 (151) 2006 12 20 (441) 2004 05 17
 (732) Kancelaria Porad Prawnych, Podatkowych i Praktycznych Jerzy Pardus, Warszawa, PL.
 (540)



Kolor znaku: granatowy, biały

(531) 2.1.1, 27.5.1, 29.1.12

(510), (511) **35** doradztwo specjalistyczne w sprawach działalności gospodarczej, doradztwo w zakresie organizowania i prowadzenia działalności gospodarczej, doradztwo z zakresu prowadzenia działalności gospodarczej, działalność gospodarcza (doradztwo-), działalność gospodarcza (doradztwo w zakresie organizacji i zarządzania-), działalność gospodarcza (ekspertyzy w zakresie-), działalność gospodarcza (informacja o-), działalność gospodarcza (profesjonalne doradztwo w zakresie-), ekspertyzy w działalności gospodarczej, podatki (przygotowywanie zeznań-), ekspertyzy w działalności gospodarczej, pomoc w zarządzaniu przedsiębiorstwami przemysłowymi lub handlowym, pomoc w prowadzeniu działalności gospodarczej, pomoc w zakresie zarządzania, **36** doradztwo w sprawach finansowych, ekspertyzy dla celów fiskalnych, finansowe (doradztwo-), należności (agencje ściągające-), podatki (wyceny do celów-), **42** prawne (badania-).

(111) **184238** (220) 2004 02 20 (210) 276641
 (151) 2007 01 08 (441) 2004 05 31
 (732) Hutnicze Przedsiębiorstwo Remontowe „FENIX 1” Spółka z ograniczoną odpowiedzialnością, Dąbrowa Górnicza, PL.
 (540)



Kolor znaku: biały, czarny, niebieski, czerwony

(531) 1.15.5, 3.7.1, 3.7.17, 26.1.2, 26.11.3, 27.5.1, 29.1.1, 29.1.4, 29.1.6, 29.1.8

(510), (511) **19** wyroby betonowe budowlane, w tym prefabrykaty betonowe i betonity brukarskie, **35** zgrupowanie na rzecz osób trzech różnych towarów pozwalających nabywcy wygodnie je oglądać i kupować w hurtowni z materiałami metalowymi hutniczymi, rudami metalu oraz z materiałami wyspecjalizowanymi, **37** budowa dróg kołowych i szynowych, roboty nawierzchniowe dla potrzeb budowy obiektów sportowych, wykonywanie robót ogólnobudowlanych w zakresie: obiektów inżynierskich, obiektów mostowych, górniczych i produkcyjnych, wznoszenia budynków, rozdzielczych obiektów linowych: rurociągów, linii elektroenergetycznych i telekomunikacyjnych - lokalnych, wykonywanie robót budowlanych w zakresie wznoszenia konstrukcji stalowych, wykonywanie konstrukcji i pokryć dachowych, wykonywanie instalacji: elektrycznych budynków i budowli, elektrycznych sygnalizacyjnych, centralnego ogrzewania i wentylacji, wodno-kanalizacyjnych i pozostałych instalacji budowlanych, budowa pozostałych obiektów inżynierii wodnej, wykonywanie wykopów i wierceń geologiczno-inżynierskich, roboty związane z fundamentowaniem, rozbiórka i burzenie obiektów budowlanych, roboty ziemne, wynajem sprzętu budowlanego i burzącego z obsługą operatorską, tynkowanie, zakładanie stolarki budowlanej, malowanie, **39** towary transport drogowy pojazdami specjalnymi, wynajem samochodów ciężarowych, **42** usługi w zakresie projektowania budowlanego, urbanistycznego i technologicznego, usługi geodezyjne i kartograficzne.

(111) **184239** (220) 2004 02 24 (210) 276764
 (151) 2006 10 20 (441) 2004 05 31
 (732) DRAGON Piotr Gąsiorowski, Warszawa, PL.
 (540) DRAGON
 (510), (511) **18** galanteria skórzana.

(111) **184240** (220) 2004 02 27 (210) 276950
 (151) 2006 11 16 (441) 2004 05 31
 (732) Beskidzkie Centrum Onkologii im. Jana Pawła II, Bielsko-Biała, PL.
 (540)



Kolor znaku: niebieski, biały, czarny

(531) 3.11.1, 26.1.1, 27.5.1, 29.1.13

(510), (511) **41** usługi w dziedzinie nauczania i kształcenia w zakresie medycyny, organizacja seminariów, sympozjów, konferencji, publikacja materiałów dydaktycznych, wydawnictw książkowych i czasopism w dziedzinie medycyny, **42** badania naukowe w dziedzinie medycyny, **44** usługi medyczne zawarte w tej klasie.

(111) **184241** (220) 2004 07 21 (210) 283491
 (151) 2006 11 24 (441) 2004 11 02
 (732) TREADSTONE F.P. Jacek Jaśkiewicz, Komorów, PL.
 (540)



Kolor znaku: czerwony, zielony

(531) 26.1.3, 27.5.1, 29.1.1, 29.1.3

(510), (511) **01** produkty chemiczne stosowane w rolnictwie, **05** lecznicze pasze dla zwierząt, preparaty witaminowe i mineralne stosowane do pasz, lecznicze premiksy i uzupełniające lecznicze mieszanki paszowe, pozostałe dodatki i komponenty paszowe stosowane do celów leczniczych i profilaktycznych, **31** środki żywienia zwierząt,

w szczególności surowce paszowe, dodatki paszowe, premiksy, mieszanki paszowe uzupełniające, oraz pasze pełnoporcjowe.

(111) **184242** (220) 2004 07 21 (210) 283521
 (151) 2007 01 10 (441) 2004 11 02
 (732) GRUPA ANIMEX Spółka Akcyjna, Morliny, PL.
 (540)



Kolor znaku: czerwony, biały, granatowy
 (531) 27.5.1, 29.1.1

(510), (511) **29** wyroby wędliniarskie, wyroby wędliniarskie dla dzieci, mięso i przetwory mięsne ze zwierząt rzeźnych, drobiu i dziczyzny, podroby i wyroby podrobowe, wyroby garmażeryjne z mięsa i podrobów, konserwy mięsne, ekstrakty mięsne, tłuszcz, zupy, flaki.

(111) **184243** (220) 2004 07 23 (210) 283565
 (151) 2007 01 08 (441) 2004 11 02
 (732) Cryoflex Poland Sp. z o.o., Blizne Łaszczyńskiego k/
 Warszawy, PL.
 (540) Cryo - T

(510), (511) **10** aparaty i instrumenty chirurgiczne, medyczne, stomatologiczne i weterynaryjne, protezy kończyn, oczu i zębów, artykuły ortopedyczne, materiały do zszywania stosowane w chirurgii.

(111) **184244** (220) 2004 07 23 (210) 283571
 (151) 2007 01 08 (441) 2004 11 02
 (732) Cryoflex Poland Sp. z o.o., Blizne Łaszczyńskiego k/
 Warszawy, PL.
 (540) Cryo - S

(510), (511) **10** aparaty i instrumenty chirurgiczne, medyczne, stomatologiczne i weterynaryjne, protezy kończyn, oczu i zębów, artykuły ortopedyczne, materiały do zszywania stosowane w chirurgii.

(111) **184245** (220) 2004 12 08 (210) 288608
 (151) 2006 09 27 (441) 2005 03 21
 (732) Jerzy Taber, Warszawa, PL.
 (540)



Kolor znaku: granatowy, niebieski
 (531) 24.15.1, 27.5.1, 29.1.12

(510), (511) **36** doradztwo w sprawach finansowych, doradztwo w sprawach ubezpieczeniowych, usługi finansowe, ubezpieczenia, wszystkie usługi ubezpieczeniowe.

(111) **184246** (220) 2004 12 15 (210) 288878
 (151) 2006 10 04 (441) 2005 03 21
 (732) LD Holding S.A., Jastrzębie Zdrój, PL.
 (540)



Kolor znaku: żółty, niebieski, czerwony
 (531) 26.4.3, 27.5.1, 29.1.13

(510), (511) **03** szampony, odżywki do włosów, lakiery, pianki, żele do włosów, mydła w kostkach i płynie, pasty do zębów, proszki do prania, płyny do płukania, odświeżacze powietrza, wybielacze, kostki zapachowe, płyny do kąpieli, płyny do mycia naczyń, sole do kąpieli dezodoranty osobiste, perfumy, wody kolońskie i toaletowe, wody po goleniu, pasty do podłóg, środki czyszczące do mebli, balsamy i mlecza do skóry, mlecza do demakijażu, toniki do twarzy, kremy, maseczki, pianki do golenia i kosmetyki kolorowe, **16** papier firmowy, papier opakowaniowy, papier komputerowy, pieluszki jednorazowe, faktury i druki, rolki do kas fiskalnych, opakowania papierowe, kartonowe i z tworzyw sztucznych, torby reklamowe, opakowania jednorazowe, z papieru, kartonu i tworzyw sztucznych, folie z tworzyw sztucznych w rolce i w arkuszach, artykuły biurowe, czasopisma, dzienniki, książki, ulotki, gazetki promocyjne, materiały reklamowe z papieru, kartonu i tworzyw sztucznych oraz ich kompozycji, kalendarze, zeszyty, bruliony, notesy, wizytówki, identyfikatory, szyldy, tablice i wywieszki informacyjne, przywieszki cenowe, nalepki z papieru i folie samoprzylepne jako artykuły biurowe, długopisy, ołówki, pióra, ręczniki papierowe jednorazowe, serwetki papierowe, taśmy klejące i plombujące do opakowań, obrusy papierowe, chusteczki higieniczne, papier toaletowy, **18** parasole przeciwdeszczowe i przeciwsłoneczne, kufry i walizki, torby turystyczne, torebki, **25** wszelka odzież z tworzyw naturalnych i sztucznych, w tym odzież robocza, nakrycia głowy z tkanin naturalnych i sztucznych, rajstopy i skarpety, **29** ekstrakty mięsne, mięso, drób oraz ich przetwory, ryby, ekstrakty rybne oraz ich przetwory, dziczyzna, jaja, mleko, wyroby z mleka, jadalne oleje i tłuszcze, owoce warzywa konserwowane, suszone, pasteryzowane i mrożone, przetwory owocowe, warzywne i ich kompozycje, koncentraty zup i sosów, **30** kawa, herbata, kakao, czekolada do picia, cukier, ryż, mąka, preparaty zbożowe, makaron, przyprawy, namiastki kawy, pieczywo, ciastka, pieczywo cukiernicze, słodycze, lody, miód, drożdże, przyprawy, dodatki i polepszacze do pieczywa zwykłego i cukierniczego, sól, musztarda, ocet, pasty, sosy, koncentraty deserów, majonezy, **32** piwo i piwo bezalkoholowe, napoje bezalkoholowe gazowane i niegazowane, wody mineralne, sypy, preparaty do przygotowania napojów, napoje owocowe i warzywne, soki owocowe i warzywne, **33** wino wódki, spirytus, winiaki, brandy, whisky, rum, likiery, miody pitne, nalewki, wina musujące i aperitify, **35** zgrupowanie na rzecz osób trzecich różnych towarów pozwalające nabywcy wygodnie je oglądać i kupować w sklepie i hurtowni z artykułami spożywczymi, chemii gospodarczej, kosmetykami, wyrobami farmaceutycznymi zielarskimi, wyrobami tytoniowymi i alkoholowymi, wyrobami papierniczymi i sprzętu komputerowego, kas fiskalnych, sprzętu wyposażenia sklepów, doradztwo specjalistyczne dotyczące franchisingu, reklama i promocja osób trzecich, usługi menedżerskie, promowania marki (merchadisingowe) i kosztorysowe, badanie rynku, organizowanie targów i wystaw o charakterze handlowym lub reklamowym, usługi wydawnicze w zakresie materiałów reklamowych.

(111) **184247** (220) 2004 12 15 (210) 288880
 (151) 2006 10 04 (441) 2005 03 21
 (732) LD Holding S.A., Jastrzębie Zdrój, PL.
 (540)



Kolor znaku: niebieski, czerwony
 (531) 26.11.1, 27.5.1, 29.1.12

(510), (511) **03** szampony, odżywki do włosów, lakiery, pianki, żele do włosów, mydła w kostkach i płynie, pasty do zębów, proszki do prania, płyny do płukania, odświeżacze powietrza, wybielacze, kostki zapachowe, płyny do kąpieli, płyny do mycia naczyń, sole do kąpieli dezodoranty osobiste, perfumy, wody kolońskie i toaletowe, wody po goleniu, pasty do podłóg, środki czyszczące do mebli, balsamy i mlecza do skóry, mlecza do demakijażu, toniki do twarzy, kremy, maseczki, pianki do golenia i kosmetyki kolorowe, **16** papier firmowy, papier opakowaniowy, papier komputerowy, pieluszki jednorazowe, faktury i druki, rolki do kas fiskalnych, opakowania papierowe, kartonowe i z tworzyw sztucznych, torby reklamowe, opakowania jednorazowe, z papieru, kartonu i tworzyw sztucznych, folie z tworzyw sztucznych w rolce i w arkuszach, artykuły biurowe, czasopisma, dzienniki, książki, ulotki, gazetki promocyjne, materiały reklamowe

z papieru, kartonu i tworzyw sztucznych oraz ich kompozycji, kalendarze, zeszyty, bruliony, notesy, wizytówki, identyfikatory, szyldy, tablice i wywieszki informacyjne, przywieszki cenowe, nalepki z papieru i folie samoprzylepne jako artykuły biurowe, długopisy, ołówki, pióra, ręczniki papierowe jednorazowe, serwetki papierowe, taśmy klejące i plombujące do opakowań, obrusy papierowe, chusteczki higieniczne, papier toaletowy, **18** parasole przeciwdeszczowe i przeciwświatłoneczne, kufry i walizki, torby turystyczne, torebki, **25** wszelka odzież z tworzyw naturalnych i sztucznych, w tym odzież robocza, nakrycia głowy z tkanin naturalnych i sztucznych, rajstopy i skarpety, **29** ekstrakty mięsne, mięso, drób oraz ich przetwory, ryby, ekstrakty rybne oraz ich przetwory, dziczyzna, jaja, mleko, wyroby z mleka, jadalne oleje i tłuszcze, owoce warzywa konserwowane, suszone, pasteryzowane i mrożone, przetwory owocowe, warzywne i ich kompozycje, koncentraty zup i sosów, **30** kawa, herbata, kakao, czekolada do picia, cukier, ryż, mąka, preparaty zbożowe, makaron, przyprawy, namiastki kawy, pieczywo, ciastka, pieczywo cukiernicze, słodycze, lody, miód, drożdże, przyprawy, dodatki i polepszacz do pieczywa zwykłego i cukierniczego, sól, musztarda, ocet, pasty, sosy, koncentraty deserów, majonezy, **32** piwo i piwo bezalkoholowe, napoje bezalkoholowe gazowane i niegazowane, wody mineralne, syropy, preparaty do przygotowania napojów, napoje owocowe i warzywne, soki owocowe i warzywne, **33** wino, wódki, spirytus, winiaki, brandy, whisky, rum, likiery, miody pitne, nalewki, wina musujące i aperitify, **35** zgrupowanie na rzecz osób trzecich różnych towarów pozwalające nabywcy wygodnie je oglądać i kupować w sklepie i hurtowni z artykułami spożywczymi, chemii gospodarczej, kosmetykami, wyrobami farmaceutycznymi zieleńskimi, wyrobami tytoniowymi i alkoholowymi, wyrobami papierniczymi i sprzętu komputerowego, kas fiskalnych, sprzętu wyposażenia sklepów, doradztwo specjalistyczne dotyczące franchisingu, reklama i promocja osób trzecich, usługi menedżerskie, promowania marki (merchadisingowe) i kosztorysowe, badanie rynku, organizowanie targów i wystaw o charakterze handlowym lub reklamowym, usługi wydawnicze w zakresie materiałów reklamowych, **39** konfekcjonowanie i opakowywanie towarów, **41** prowadzenie kursów edukacyjnych, szkoleń i seminariów, organizowanie pokazów i imprez sportowych, usługi wydawnicze w zakresie gazet, czasopism i książek.

(111) **184248** (220) 2004 12 29 (210) 289424
 (151) 2006 10 18 (441) 2005 04 04
 (732) „TREC NUTRITION” Danuta Tamiolakis, Gdynia, PL.
 (540)



Kolor znaku: czerwony, różowy, biały, szary
 (531) 26.1.2, 26.3.1, 27.5.1, 27.7.1, 29.1.1, 29.1.6
 (510), (511) **05** dietetyczne substancje do celów medycznych, preparaty farmaceutyczne, odżywki, mineralne dodatki do żywności, preparaty witaminowe.

(111) **184249** (220) 2005 01 21 (210) 290154
 (151) 2006 10 03 (441) 2005 05 02
 (732) „TEXPOL” Spółka z o.o., Bochnia, PL.
 (540) TEXLUCE

(510), (511) **19** płyty drewniane, płyty drewnopochodne, płyty kompozytowe z co najmniej dwóch połączonych ze sobą materiałów w zasadniczej części niemetalowe, płyty kompozytowe drewniano-polimetakrylanowe, sklejkę, okleiny, wyroby stolarskie zawarte w tej klasie, schody, drzwi, ścianki działowe, sufit, podłogi drewniane i drewnopochodne.

(111) **184250** (220) 2005 01 24 (210) 290219
 (151) 2006 10 03 (441) 2005 05 02
 (732) Firma Handlowo-Usługowa „MI - KO” Mikołaj Kowalczyk, Sierszewice, PL.
 (540)

CAFFE BACI

(531) 27.5.1

(510), (511) **43** usługi gastronomiczne, prowadzenie restauracji, kawiarni, barów szybkiej obsługi, usługi cateringowe.

(111) **184251** (220) 2005 01 28 (210) 290409
 (151) 2006 11 23 (441) 2005 05 02
 (732) „HYDROLAND” Spółka z o.o., Poznań, PL.
 (540)



Kolor znaku: czarny, czerwony, niebieski

(531) 1.15.15, 26.11.1, 27.5.1, 29.1.12
 (510), (511) **35** usługi prowadzenia agencji informacji handlowej, usługi prowadzenia hurtowni i sklepów z materiałami budowlanymi, doradztwo i pomoc w prowadzeniu działalności gospodarczej, pośrednictwo pracy, reklama na rzecz osób trzecich, **37** budownictwo, wznoszenie i remont budynków, nadzór budowlany, roboty budowlane instalacyjne, hydroinstalacyjne i elektroinstalacyjne, wznoszenie obiektów inżynierskich, a w tym elektroenergetycznych, telekomunikacyjnych i wodnych, prowadzenie linii energetycznych, telekomunikacyjnych, układanie rurociągów, wynajem maszyn i sprzętu budowlanego, **39** wypożyczanie środków transportu, usługi transportowe, **41** nauczanie, **42** opracowywanie projektów technicznych.

(111) **184252** (220) 2005 01 31 (210) 290490
 (151) 2006 10 04 (441) 2005 05 16
 (732) DOMINIUM sp. z o.o., Szczyrzyc, PL.
 (540)



Kolor znaku: jasnobrązowy

(531) 3.4.1, 3.4.2, 25.1.9, 27.5.1, 29.1.7
 (510), (511) **29** mięso, ekstrakty mięsne, przetwory mięsne, wędliny, mleko i przetwory z mleka, masło.

(111) **184253** (220) 2005 02 14 (210) 291135
 (151) 2006 10 26 (441) 2005 05 30
 (732) Laboratorium Kosmetyczne Dr Irena Eris S.A., Piaseczno, PL.
 (540)

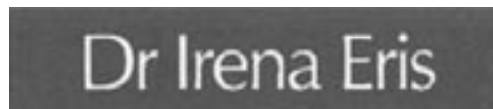

Kolor znaku: biały, niebieski

(531) 26.4.2, 27.5.1, 29.1.4, 29.1.6
 (510), (511) **01** substancje i preparaty biologiczne i chemiczne stosowane w przemyśle kosmetycznym, **03** kosmetyki, kremy, emulsje, płyny, żele, oliwki i balsamy do skóry, mydła, środki do mycia i kąpieli, środki do mycia i pielęgnacji włosów, środki perfumeryjne, perfumy, wody toaletowe i kolońskie, olejki eteryczne, dezodoranty i środki przeciw poceniu, środki do makijażu i demakijażu, środki do pielęgnacji i malowania ust, środki do pielęgnacji i malowania paznokci, środki do higieny intymnej, środki do opalania i chroniące przed promieniowaniem ultrafioletowym, środki do samoopalania, środki do depilacji, pudry do makijażu, pudry po kąpieli, pudry higieniczne, środki do pielęgnacji zębów i jamy ustnej, artykuły toaletowe,

05 kosmetyki do celów leczniczych, kremy, emulsje, płyny, żele, oliwki i balsamy lecznicze, sole do kąpieeli do celów medycznych, kąpiele lecznicze, **39** konfekcjonowanie artykułów kosmetycznych na rzecz osób trzecich, **41** usługi w zakresie prowadzenia i organizowania kursów, pokazów, szkoleń, konferencji, kongresów, pracowni specjalistycznych, seminariów, sympozjów, zjazdów, konkursów i edukacja w dziedzinie kosmetyki i kosmetologii, **42** usługi w zakresie badań naukowych i technicznych w dziedzinie kosmetologii i kosmetyki, usługi w zakresie badań skuteczności działania kosmetyków, usługi w zakresie badań metodą in vivo i in vitro, usługi w zakresie badań na modelach komórkowych, usługi w zakresie analiz chemicznych, biochemicznych, molekularnych, **43** usługi w zakresie prowadzenia hoteli, pensjonatów, domów wypoczynkowych, usługi w zakresie prowadzenia kawiarni, kafeterii, restauracji, usługi w zakresie prowadzenia ośrodków SPA, usługi w zakresie dostarczania potraw i napojów, usługi cateringowe, usługi zaopatrzenia w żywność i napoje, **44** usługi w zakresie prowadzenia klinik kosmetycznych, usługi w zakresie prowadzenia salonów kosmetycznych.

(111) **184254** (220) 2005 02 17 (210) 291235
 (151) 2006 10 09 (441) 2005 05 30
 (732) „DOCK - POL” Sp. z o.o., Gdańsk, PL.
 (540)



(531) 2.3.22
 (510), (511) **21** wyroby szklane, porcelanowe, fajansowe, **25** odzież, nakrycia głowy, **33** wyroby alkoholowe, **34** papierosy, zapalki, **43** usługi związane z prowadzeniem restauracji, usługi hotelarskie i gastronomiczne w pełnym zakresie.

(111) **184255** (220) 2005 02 17 (210) 291284
 (151) 2007 01 05 (441) 2005 05 30
 (732) MDDP Michalik Dłuska Dziedzic i Partnerzy
 Spółka Doradztwa Podatkowego Spółka z o.o., Warszawa, PL.
 (540)



Kolor znaku: granatowy, biały
 (531) 26.11.3, 27.1.5, 29.1.12
 (510), (511) **35** prowadzenie ksiąg rachunkowych, przygotowywanie zeznań podatkowych, rachunkowość, weryfikacja rachunków, doradztwo w zakresie działalności gospodarczej, doradztwo w zakresie organizacji i zarządzania działalnością gospodarczą, ekspertyzy w zakresie działalności gospodarczej, informacja o działalności gospodarczej, pomoc w prowadzeniu działalności gospodarczej, pomoc w zakresie zarządzania, **36** ekspertyzy do celów podatkowych, wyceny do celów podatkowych.

(111) **184256** (220) 2005 02 18 (210) 291301
 (151) 2006 10 24 (441) 2005 05 30
 (732) GlaxoSmithKline Pharmaceuticals Spółka Akcyjna, Poznań, PL.
 (540) Venapoz
 (510), (511) **05** leki, produkty farmaceutyczne.

(111) **184257** (220) 2005 03 08 (210) 292156
 (151) 2006 10 04 (441) 2005 06 13

(732) Kleen-flo Europe Sp. z o.o., Kraków, PL.
 (540) Blue diamond
 (510), (511) **03** pasta zabezpieczająco-polerująca dla samochodów.

(111) **184258** (220) 2005 03 08 (210) 292158
 (151) 2006 09 29 (441) 2005 06 13
 (732) Kleen-flo Europe Sp. z o.o., Kraków, PL.
 (540)



Kolor znaku: czerwony, biały
 (531) 27.5.1, 29.1.12
 (510), (511) **01** produkty chemiczne stosowane w przemyśle, dodatki chemiczne do paliw silnikowych, płyny: do układów kierowniczych, obwodów hydraulicznych, napędów automatycznych, substancje zapobiegające zamarzaniu, silikony, **02** farby, lakiery, środki antykorozyjne, środki impregnujące, preparaty przeciwrdzewne, **03** środki do czyszczenia, odtłuszczania, polerowania, szorowania i ścierania, środki: pochłaniające kurz, nawilżające i wiążące, środki do odświeżania powietrza, **04** oleje przemysłowe, tłuszcze, smary, woski przemysłowe, **17** materiały uszczelniające i izolacyjne.

(111) **184259** (220) 2005 03 10 (210) 292254
 (151) 2007 01 04 (441) 2005 06 13
 (732) ULTRAEUROPA Sp. z o.o., Żywiec, PL.
 (540)



Kolor znaku: niebieski, czerwony
 (531) 26.11.1, 27.5.1, 29.1.12
 (510), (511) **05** dietetyczna żywność przystosowana do celów leczniczych, cukiernicze wyroby do celów leczniczych, dietetyczne substancje przystosowane do celów medycznych.

(111) **184260** (220) 2005 03 10 (210) 292262
 (151) 2007 01 04 (441) 2005 06 13
 (732) Przedsiębiorstwo Transportowe Andrzej Borski, Poznań, PL.
 (540)



Kolor znaku: ciemnoszary, ciemnoniebieski, bordowy
 (531) 7.11.10, 27.5.1, 29.1.13
 (510), (511) **12** samochody, silniki do pojazdów, przyczepy, motocykle, skrzynie biegów, ogumienie do kół pojazdów, karoserie samochodowe, **37** naprawa i mycie pojazdów, **39** usługi transportowe w przewozie towarów samochodami ciężarowymi, spedycja.

(111) **184261** (220) 2000 03 21 (210) 215548
 (151) 2006 11 15
 (732) KACZMARSKI INKASSO Małgorzata Kaczmarek, Wrocław, PL.

(540)



Kolor znaku: biały, czerwony, niebieski

(531) 3.7, 4.5, 27.5, 29.1

(510), (511) **36** usługi w zakresie obrotu i zarządzania nieruchomościami, wynajem pomieszczeń biurowych.(111) **184262** (220) 2000 12 22 (210) 229345

(151) 2006 11 06

(732) Morgan Adhesives Company (Ohio corporation), Stow, US.

(540) MACTAC

(510), (511) **16** materiały samoprzylepne w arkuszach oraz samoprzylepne folie z tworzywa sztucznego, komponenty do materiałów samoprzylepnych, nalepek.(111) **184263** (220) 2000 12 22 (210) 229346

(151) 2006 11 06

(732) Morgan Adhesives Company (Ohio corporation), Stow, US.

(540)



(531) 26.1, 26.4, 27.5

(510), (511) **16** materiały samoprzylepne w arkuszach oraz samoprzylepne folie z tworzywa sztucznego, komponenty do materiałów samoprzylepnych, nalepek.(111) **184264** (220) 2001 11 02 (210) 242431

(151) 2006 12 21 (441) 2002 05 06

(732) „MASPEX WADOWICE” Spółka z o.o., Wadowice, PL.

(540) riko

(510), (511) **30** kawa, herbata, kakao, czekolada, napoje na bazie kawy, napoje na bazie kakao, napoje na bazie czekolady, biszkopty, bułeczki słodkie, bułki, chleb, chleb bezdrożdżowy, pieczywo chrupkie, ciasto na ciastka, chipsy, chipsy smakowe, herbatniki, keks ryżowy, krakersy, suchary, produkty zbożowe, wyroby piekarnicze, ciastkarskie, mączne, ciastka, sosy czekoladowe, sosy kakaowe, kremy owocowe, kremy czekoladowe, sosy aromatyzowane, **31** ziarna zbóż, **32** napoje bezalkoholowe, wody mineralne, gazowane, niegazowane, soki, soki owocowe, soki marchwiowe, soki przecierowe, soki wieloowocowe, soki owocowo-warzywne, napoje owocowe, syropy, nektary, **33** napoje alkoholowe, ekstrakty alkoholowe, koktajle, likiery, wino, miód pitny, rum, whisky, wódka.(111) **184265** (220) 2001 11 02 (210) 242432

(151) 2006 12 21 (441) 2002 05 06

(732) „MASPEX WADOWICE” Spółka z o.o., Wadowice, PL.

(540) rizzo

(510), (511) **30** kawa, herbata, kakao, czekolada, napoje na bazie kawy, napoje na bazie kakao, napoje na bazie czekolady, biszkopty, bułeczki słodkie, bułki, chleb, chleb bezdrożdżowy, pieczywo chrupkie, ciasto na ciastka, chipsy, chipsy smakowe, herbatniki, keks ryżowy, krakersy, suchary, produkty zbożowe, wyroby piekarnicze, ciastkarskie, mączne, ciastka, sosy czekoladowe, sosy kakaowe, kremy owocowe, kremy czekoladowe, sosy aromatyzowane, **31** ziarna zbóż, **32** napoje bezalkoholowe, wody mineralne, gazowane, niegazowane, soki, soki owocowe, soki marchwiowe, soki przecierowe, soki wieloowocowe, soki owocowo-warzywne, napoje owocowe, syropy, nektary, **33** napoje alkoholowe, ekstrakty alkoholowe, koktajle, likiery, wino, miód pitny, rum, whisky, wódka.(111) **184266** (220) 2001 12 18 (210) 244440

(151) 2007 01 03 (441) 2002 07 01

(732) DELMET Zenon Senftleben, Marian Senftleben

Spółka Jawna, Leszno, PL.

(540)



Kolor znaku: czarny, żółty

(531) 24.17, 27.5, 29.1

(510), (511) **06** materiały budowlane metalowe, gwoździe, gałki, futryny do drzwi metalowe, haki, klamki, kołatki do drzwi, urządzenia do otwierania drzwi, ograniczniki do drzwi metalowe, okucia do drzwi, osprzęt metalowy do drzwi, rolki i prowadnice do drzwi, zasuwki do drzwi, dzwonki, drzwi metalowe, garnki i uchwyty metalowe, tabliczki identyfikacyjne metalowe, kątowniki metalowe, klucze, kłódki, kraty metalowe, konstrukcje stalowe lekkie z rur, prętów, kształtowników i blachy, liny metalowe, łańcuchy metalowe, łączniki, osprzęt i okucia do mebli metalowe, narożniki, numery domów metalowe, obrotnice, odrzwi metalowe, ograniczniki do drzwi i okien, ogrodzenia, okiennice metalowe, okna, drzwi metalowe, okapniki, okucia drzwiowe i okienne, ościeżnice, osłony, progi metalowe, przytrzymywacze, podpórki, podpory, ramy do okien, rękojeści, rozpórki, rygle, schody, siatki metalowe, segmenty budowlane stalowe, sprężyny, swornice metalowe, szyldy metalowe, świetliki, śruby, elementy łączące metalowe, taśmy metalowe, uchwyty, wsporniki, wieszaki, wkładki bębnowe do zamków, włazy, wyroby odlewnicze z metali nieżelaznych, wyroby odlewnicze żeliwne, armatura sanitarna metalowa, metalowe zakrętki, zapornice, zamykacze, złączka, zaczepy, zamki, zasuwki, zawiasy, żaluzje metalowe, znaki graficzne cyfrowe, **07** gwintownice, kosiarki, lutownice zawarte w tej klasie, mieszalniki, narzędzia ręczne sterowane mechanicznie, zawijarki do rur, palniki gazowe do spawania, piły zawarte w tej klasie, pistolety dozujące klej, pistolety malarskie, podnośniki, pompy zawarte w tej klasie, przecinaki, maszyny rolnicze, smarownice (części maszyn), szlifierki, transportery, **08** brzeszczoty, urządzenia do cięcia rur, dłuta, frezy, grabie, grace, gwintownice, imadła do narzędzi, kielnie, kilofy, klucze narzędziowe, osełki, lewarki ręczne, łopaty, młotki, narzędzia do obróbki drewna, noże, obcęgi, obcinacze, ostrza nieelektryczne, pilniki, piły - narzędzia, przebijaki, przecinaki, pręty do cięcia rur, sekatory, siekiery, skrobaki, szczypce, śrubokręty, świdry, tasaki, łopatkki, widły, wiertła, **09** wizjery do drzwi, metrówki, miary, latarki, poziomnice, suwmiarki, **19** cegła, dachówka niemetalowa, przewody do drenażu niemetalowe, drzwi i okna niemetalowe, parkiet, płytki wykładzinowe, pokrycia dachowe niemetalowe, przewody niemetalowe, rury i rynny niemetalowe, **20** osprzęt do drzwi i okien niemetalowe (drewniane), haki, klepka drewniana, kołki niemetalowe, przewody giętkie niemetalowe, śruby niemetalowe, zawiasy niemetalowe, **37** usługi w zakresie prac remontowo-budowlanych, **40** usługi w zakresie przetwarzania produktów rolnych.(111) **184267** (220) 2002 07 22 (210) 253148

(151) 2006 11 13 (441) 2003 01 27

(732) Przedsiębiorstwo Wielobranżowe „BEGAZ” Andrzej

Bieńkowski, Przasnysz, PL.

(540)



Kolor znaku: jasnofioletowy

(531) 27.5, 29.1

(510), (511) **04** gaz propan - butan.(111) **184268** (220) 2002 10 18 (210) 256417

(151) 2007 01 03 (441) 2003 04 22

(732) Przedsiębiorstwo Produkcyjno-Handlowe „PERRY” Sp. z o.o., Zakład Pracy Chronionej, Morzeszczyn, PL.
(540) AQUA NOVA
(510), (511) **39** usługi transportowe, transport samochodowy, spedycja, składowanie towarów.

(111) **184269** (220) 2002 12 18 (210) 258984
(151) 2007 01 04 (441) 2003 06 30
(732) MASPEX WADOWICE Spółka z o.o., Wadowice, PL.
(540)



(531) 5.7.11, 25.1.15, 26.2.1, 27.5.5, 27.5.17
(510), (511) **30** kawa, herbata, kakao, czekolada.

(111) **184270** (220) 2002 12 18 (210) 258985
(151) 2007 01 04 (441) 2003 06 30
(732) MASPEX WADOWICE Spółka z o.o., Wadowice, PL.
(540)



Kolor znaku: czerwony, zielony, niebieski, brązowy, kremowy, biały
(531) 5.7.13, 25.1.15, 26.2.1, 27.5.5, 27.5.17, 29.1.15
(510), (511) **30** kawa, herbata, kakao, czekolada.

(111) **184271** (220) 2003 01 09 (210) 259570
(151) 2007 01 11 (441) 2003 07 14
(732) Zakłady Przemysłu Tłuszczowego w Warszawie S.A., Warszawa, PL.
(540)



Kolor znaku: kremowy, złoty, zielony, czerwony, brązowy, żółty, szary, biały
(531) 5.9.12, 5.9.17, 8.1.7, 8.1.8, 8.7.11, 11.3.18, 26.1.2, 26.11.1, 27.5.1, 29.1.15
(510), (511) **29** margaryna.

(111) **184272** (220) 2003 01 09 (210) 259571
(151) 2007 01 11 (441) 2003 07 14
(732) Zakłady Przemysłu Tłuszczowego w Warszawie S.A., Warszawa, PL.
(540)



Kolor znaku: złoty, kremowy, czerwony
(531) 26.1.2, 26.11.1, 27.5.1, 29.1.13
(510), (511) **29** margaryna.

(111) **184273** (220) 2003 06 30 (210) 266740
(151) 2007 01 09 (441) 2004 01 12
(732) Spółdzielnia Mleczarska SUDOWIA, Suwałki, PL.
(540)



Kolor znaku: zielony, granatowy, niebieski i jego odcienie, czerwony, biały
(531) 6.7.11, 26.1.2, 27.5.5, 29.1.15
(510), (511) **29** sery.

(111) **184274** (220) 2003 08 14 (210) 268675
(151) 2006 10 05 (441) 2004 02 23
(732) „BALTIC BLUE ALEKSANDER WISNIEWSKI” Aleksander Wiśniewski, Warszawa, PL.
(540)



(531) 1.1.1, 26.2.1, 27.5.1
(510), (511) **09** programy komputerowe, nagrania dźwiękowe, nagrania video na nośnikach elektronicznych, **31** kwiaty i ozdobne rośliny ogrodnicze, rośliny szkółkowe, sadownicze i ozdobne, korzenie i bulwy o dużej zawartości skrobi i inuliny, rośliny przemysłowe zawarte w tej klasie, produkty roślinne szkółkarskie, inne rośliny jadalne oraz specjalnego przeznaczenia, grzyby leśne i uprawiane, pasze dla zwierząt, **35** usługi w zakresie zarządzania i doradztwa dotyczącego działalności gospodarczej, zarządzanie holdingami, badanie rynku i opinii publicznej, pośrednictwo pracy, usługi z zakresu reklamy, zgrupowanie dużych ilości różnych towarów, a w szczególności towarów wymienionych wyżej w celu umożliwienia klientom łatwego zapoznawania się z nimi, dokonywania wyboru i dokonywania zakupu w hurcie i detalu.

(111) **184275** (220) 2003 08 14 (210) 268676
 (151) 2006 10 05 (441) 2004 02 23
 (732) „BALTIC BLUE ALEKSANDER WIŚNIEWSKI” Aleksander
 Wiśniewski, Warszawa, PL.
 (540)



Kolor znaku: ciemnoniebieski, jasnoniebieski, biały

(531) 1.1.1, 26.2.1, 27.5.1, 29.1.4, 29.1.6
 (510), (511) **09** programy komputerowe, nagrania dźwiękowe, nagrania video na nośnikach elektronicznych, **31** kwiaty i ozdobne rośliny ogrodnicze, rośliny szkółkowe, sadownicze i ozdobne, korzenie i bulwy o dużej zawartości skrobi i inuliny, rośliny przemysłowe zawarte w tej klasie, produkty roślinne szkółkarskie, inne rośliny jadalne oraz specjalnego przeznaczenia, grzyby leśne i uprawiane, pasze dla zwierząt, **35** usługi w zakresie zarządzania i doradztwa dotyczącego działalności gospodarczej, zarządzanie holdingami, badanie rynku i opinii publicznej, pośrednictwo pracy, usługi z zakresu reklamy, zgrupowanie dużych ilości różnych towarów, a w szczególności towarów wymienionych wyżej w celu umożliwienia klientom łatwego zapoznawania się z nimi, dokonywania wyboru i dokonywania zakupu w hurcie i detalu.

(111) **184276** (220) 2003 08 14 (210) 268677
 (151) 2006 10 05 (441) 2004 02 23
 (732) „BALTIC BLUE ALEKSANDER WIŚNIEWSKI” Aleksander
 Wisniewski, Warszawa, PL.
 (540) baltic blue

(510), (511) **09** programy komputerowe, nagrania dźwiękowe, nagrania video na nośnikach elektronicznych, **31** kwiaty i ozdobne rośliny ogrodnicze, rośliny szkółkowe, sadownicze i ozdobne, korzenie i bulwy o dużej zawartości skrobi i inuliny, rośliny przemysłowe zawarte w tej klasie, produkty roślinne szkółkarskie, inne rośliny jadalne oraz specjalnego przeznaczenia, grzyby leśne i uprawiane, pasze dla zwierząt, **35** usługi w zakresie zarządzania i doradztwa dotyczącego działalności gospodarczej, zarządzanie holdingami, badanie rynku i opinii publicznej, pośrednictwo pracy, usługi z zakresu reklamy, zgrupowanie dużych ilości różnych towarów, a w szczególności towarów wymienionych wyżej w celu umożliwienia klientom łatwego zapoznawania się z nimi, dokonywania wyboru i dokonywania zakupu w hurcie i detalu.

(111) **184277** (220) 2003 09 20 (210) 270177
 (151) 2007 01 02 (441) 2004 03 22
 (732) FONON Sp. z o.o., Warszawa, PL.
 (540) DARMOFON

(510), (511) **09** aparatura do systemów teleinformatycznych, serwery teleinformatyczne, centrale telefoniczne, elektroniczne, analogowe i cyfrowe, urządzenia do przekazywania tekstów i nagrań dźwiękowych sieciami kablowymi, radiowymi i komórkowymi, **35** usługi badania rynku, usługi rozpowszechniania informacji handlowych, tekstów reklamowych, w szczególności w drodze telefonicznej, usługi reklamy radiowej, usługi wynajmowania czasu antenowego na umieszczania ogłoszeń lub reklam, usługi reklamowe za pośrednictwem sieci komputerowych, **38** usługi łączności telefonicznej - odpłatne, częściowo odpłatne i bezpłatne, usługi nadawania komunikatów informacyjnych i reklamowych, obsługa telekonferencji.

(111) **184278** (220) 2003 10 13 (210) 271170
 (151) 2006 10 11 (441) 2004 04 19
 (732) Biuro Handlu Zagranicznego „MANN” Anna Zakrzewska,
 Łódź, PL.

(540)

MANN

(531) 27.5.1
 (510), (511) **04** paliwa i smary, **23** przędza i nici dla przemysłu włókienniczego.

(111) **184279** (220) 2003 10 20 (210) 271453
 (151) 2007 01 09 (441) 2004 04 19
 (732) „DIAMENTPOL” G. Kowalczyk, J. Pijewski Spółka Jawna,
 Katowice, PL.

(540) ATAK
 (510), (511) **07** diamentowe i borazonowe tarcze szlifierskie przeznaczone do materiałów twardych i supertwardych, **16** broszury, okładki papierowe na dokumenty, emblematy, pieczęcie papierowe, etykiety nie z materiału tekstylnego, folia z tworzywa sztucznego do pakowania, formularze, kalendarze, wyroby z kartonu i tektury, pudełka papierowe i kartonowe, katalogi, zakładki do książek, nalepki, naklejki, papier do pakowania, plakaty, prospekty, szyldy z papieru lub z kartonu, torebki z papiery lub tworzyw sztucznych do pakowania.

(111) **184280** (220) 2003 11 17 (210) 272661
 (151) 2006 11 16 (441) 2004 04 19
 (732) ABB Film Jerzy Dworczyk, Łódź, PL.

(540) hot line
 (510), (511) **45** usługi agencji matrymonialnych.

(111) **184281** (220) 2003 11 26 (210) 273134
 (151) 2006 11 09 (441) 2004 04 19
 (732) Kolejowe Przedsiębiorstwo Turystyczno-Wypoczynkowe
 NATURA TOUR Spółka z o.o., Gdańsk, PL.
 (540)



Kolor znaku: żółty, niebieski, biały

(531) 1.3.2, 3.7.9, 27.5.1, 29.1.13
 (510), (511) **39** usługi biura turystycznego w tym organizacji podróży, wycieczek i wypoczynku, świadczenie usług w zakresie transportu lądowego osób, **41** organizacja imprez sportowych i rozrywkowych, **43** świadczenie usług w zakresie hoteli, domów turystycznych, restauracji, stołówek, barów szybkiej obsługi.

(111) **184282** (220) 2004 02 27 (210) 276963
 (151) 2007 01 09 (441) 2004 05 31
 (732) ZAKŁADY FARMACEUTYCZNE „POLPHARMA” S.A., Starogard
 Gdański, PL.
 (540)

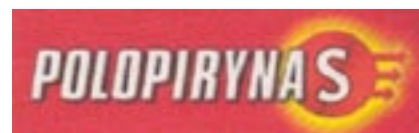

Kolor znaku: czerwony, biały, żółty

(531) 24.15.3, 26.1.1, 27.5.1, 29.1.14
 (510), (511) **05** preparaty farmaceutyczne i weterynaryjne.

(111) **184283** (220) 2004 03 04 (210) 277177
 (151) 2006 10 23 (441) 2004 06 14
 (732) D.V.D. - Internacional Zolumov Edyta, Skierdy, PL.

(540) ZOLUMOV
 (510), (511) **33** napoje alkoholowe, wino, **35** zgrupowanie na rzecz osób trzecich towarów takich jak: napoje alkoholowe, w szczególności wino, pozwalające nabywcy oglądać je i kupować w hurtowniach i sklepach.

(111) **184284** (220) 2004 03 08 (210) 277339
 (151) 2006 11 08 (441) 2004 06 14
 (732) Firma Cukiernicza „Solidarność - rok założenia 1952”
 Spółka z ograniczoną odpowiedzialnością, Lublin, PL.
 (540)



(531) 19.3.3, 19.7.1, 26.15.9
 (510), (511) **30** wyroby cukiernicze, słodczyce, wyroby czekoladowe,
 galanteria czekoladowa, czekoladki nadziewane, ciastka, lody.

(111) **184285** (220) 2004 03 26 (210) 278337
 (151) 2006 10 18 (441) 2004 06 28
 (732) Urząd Miejski, Słupsk, PL.
 (540)



Kolor znaku: niebieski i odcienie, biały, czerwony, brązowy
 (531) 2.5.5, 26.1.1, 27.5.1, 29.1.15
 (510), (511) **16** albumy, almanachy, atlasy, artykuły biurowe, chora-
 giewki papierowe, czasopisma, figurki papierowe, fotografie, kartki,
 karty, katalogi, papeteria, notesy, podstawki, prospekty, pudełka,
 przyrządy do rysowania, serwetki, torby do pakowania, **25** odzież
 z tworzyw naturalnych i sztucznych, apaszki, kapelusze, **28** gry i za-
 bawki, artykuły sportowe, **29** przetwory i wyroby z mleka, warzy
 i owoców, sery.

(111) **184286** (220) 2004 03 26 (210) 278338
 (151) 2006 10 18 (441) 2004 06 28
 (732) Urząd Miejski, Słupsk, PL.
 (540)



(531) 2.5.5, 26.1.1, 27.5.1, 29.1.15
 (510), (511) **16** albumy, almanachy, atlasy, artykuły biurowe, chora-
 giewki papierowe, czasopisma, figurki papierowe, fotografie, kartki,
 karty, katalogi, papeteria, notesy, podstawki, prospekty, pudełka,
 przyrządy do rysowania, serwetki, torby do pakowania, **25** odzież
 z tworzyw naturalnych i sztucznych, apaszki, kapelusze, **28** gry i za-
 bawki, artykuły sportowe, **29** przetwory i wyroby z mleka, warzy
 i owoców, sery.

(111) **184287** (220) 2004 04 13 (210) 279159
 (151) 2006 11 10 (441) 2004 07 26
 (732) „Wydawnictwo TE-JOT” Teresa Jaskierny-Kowalkowska,
 Warszawa, PL.
 (540)



Kolor znaku: jasnozielony, czarny, biały
 (531) 27.5.1, 29.1.3, 29.1.8
 (510), (511) **16** czasopisma, kalendarze.

(111) **184288** (220) 2004 04 19 (210) 279467
 (151) 2006 11 08 (441) 2004 07 26
 (732) Firma Cukiernicza „SOLIDARNOŚĆ - rok założenia 1952”
 Spółka z ograniczoną odpowiedzialnością, Lublin, PL.
 (540)

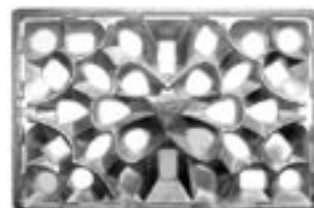

(531) 5.7.6, 19.3.3, 26.13.25
 (510), (511) **30** wyroby cukiernicze, słodczyce, wyroby czekoladowe,
 galanteria czekoladowa, czekoladki nadziewane.

(111) **184289** (220) 2004 04 19 (210) 279468
 (151) 2006 11 08 (441) 2004 07 26
 (732) Firma Cukiernicza „SOLIDARNOŚĆ - rok założenia 1952”
 Spółka z ograniczoną odpowiedzialnością, Lublin, PL.
 (540)



(531) 5.7.6, 19.3.3, 26.13.25
 (510), (511) **30** wyroby cukiernicze, słodczyce, wyroby czekoladowe,
 galanteria czekoladowa, czekoladki nadziewane.

(111) **184290** (220) 2004 04 19 (210) 279519
 (151) 2007 01 05 (441) 2004 07 26
 (732) Przedsiębiorstwo Usługowo-Wytwórcze „PREMEX”
 Spółka z ograniczoną odpowiedzialnością, Częstochowa, PL.
 (540)



Kolor znaku: ciemnoczerwony, szary
 (531) 11.1.1, 27.5.1, 29.1.1, 29.1.6
 (510), (511) **43** hotele, kafeterie, kawiarnie, restauracje, restauracje
 samoobsługowe, snack-bary, usługi dotyczące przygotowania żywno-
 ści na zamówienie oraz ich dostawa.

(111) **184291** (220) 2003 12 09 (210) 273649
 (151) 2006 11 06 (441) 2004 04 19

(732) BADARO INVESTMENTS B.V., Amsterdam, NL.
 (540) Sprint Caps
 (510), (511) **05** preparaty farmaceutyczne.

(111) **184292** (220) 2003 12 09 (210) 273650
 (151) 2006 11 06 (441) 2004 04 19
 (732) BADARO INVESTMENTS B.V., Amsterdam, NL.
 (540) SprintCaps
 (510), (511) **05** preparaty farmaceutyczne.

(111) **184293** (220) 2004 01 09 (210) 274793
 (151) 2007 01 05 (441) 2004 04 19
 (732) Valent Biosciences Corporation, Libertyville, US.
 (540) BIOBIT
 (510), (511) **05** preparaty do zabijania chwastów i niszczenia szkodników (robactwa), środki do zwalczania insektów, pestycydy, herbicydy i fungicydy.

(111) **184294** (220) 2004 01 21 (210) 275246
 (151) 2007 01 12 (441) 2004 05 04
 (732) Lingner-Produktion GmbH, Buehl, DE.
 (540) DR. BEST
 (510), (511) **03** niemedyczne preparaty toaletowe, preparaty do czyszczenia zębów, płyny do płukania ust, odświeżacze do ust, **21** szczoteczki do zębów, wykałaczkę, nić dentystyczna.

(111) **184295** (220) 2004 01 29 (210) 275572
 (151) 2006 10 16 (441) 2004 05 04
 (732) KAMIS-PRZYPRAWY S.A., Stefanowo, PL.
 (540)

**Smak
domowej kuchni**

Kolor znaku: czerwony

(531) 27.5.1, 29.1.1
 (510), (511) **29** preparaty, koncentraty, składniki do wytwarzania bulionów i zup, buliony i zupy, warzywa konserwowane, rośliny strączkowe konserwowane, sałatki warzywne, warzywa suszone, gotowane, konserwowane, przeciery, w tym przeciery pomidorowe, konserwy warzywne, pikle, zioła ogrodowe konserwowane, suszone zioła do celów spożywczych, grzyby, płatki z warzyw, zupy i buliony, grzyby konserwowane, suszone i gotowane, chrzan konserwowany, **30** przyprawy, zagęszczacze stosowane przy gotowaniu produktów spożywczych, sól, sole wielosmakowe, sole warzywne, sole ziołowe, musztardy, musztardy z warzywami, octy, majonezy, majonezy smakowe, keczupy, sosy przyprawowe, sosy sproszkowane, sosy smakowe, sosy pomidorowe, sosy smakowe z warzywami, sosy do sałatek, dressingi, dipy, winegrety, mieszanki ze zbóż, mieszanki zbożowo-warzywne do spożycia dla ludzi, płatki ze zbóż, płatki mieszane ze zbóż i warzyw, **31** korzenie jadalne i spożywcze, ziarna, otręby zbożowe, sezam, świeże warzywa, świeże owoce.

(111) **184296** (220) 2004 01 29 (210) 275573
 (151) 2006 10 16 (441) 2004 05 04
 (732) KAMIS-PRZYPRAWY S.A., Stefanowo, PL.
 (540)

Smak świeżych warzyw

Kolor znaku: żółty, czarny, czerwony

(531) 26.11.1, 27.5.1, 29.1.13
 (510), (511) **29** preparaty, koncentraty, składniki do wytwarzania bulionów i zup, buliony i zupy, warzywa konserwowane, rośliny strączkowe konserwowane, sałatki warzywne, warzywa suszone, gotowane, konserwowane, przeciery, w tym przeciery pomidorowe, konserwy warzywne,

pikle, zioła ogrodowe konserwowane, suszone zioła do celów spożywczych, grzyby, płatki z warzyw, zupy i buliony, grzyby konserwowane, suszone i gotowane, chrzan konserwowany, **30** przyprawy, zagęszczacze stosowane przy gotowaniu produktów spożywczych, sól, sole wielosmakowe, sole warzywne, sole ziołowe, musztardy, musztardy z warzywami, octy, majonezy, majonezy smakowe, keczupy, sosy przyprawowe, sosy sproszkowane, sosy smakowe, sosy pomidorowe, sosy smakowe z warzywami, sosy do sałatek, dressingi, dipy, winegrety, mieszanki ze zbóż, mieszanki zbożowo-warzywne do spożycia dla ludzi, płatki ze zbóż, płatki mieszane ze zbóż i warzyw, **31** korzenie jadalne i spożywcze, ziarna, otręby zbożowe, sezam, świeże warzywa, świeże owoce.

(111) **184297** (220) 2004 02 04 (210) 275824
 (151) 2006 10 17 (441) 2004 05 17
 (732) Przedsiębiorstwo Produkcyjno-Handlowe „KOIMEX”
 Spółka z o.o., Gdynia, PL.
 (540)

TYSAND

(531) 26.4.2, 27.5.1

(510), (511) **01** klej do glazury, terakoty, kamionki, mozaiki, kamienia naturalnego, emulsja do gruntowania podłoża betonowych, gazobetonowych, płyt gipsowo-kartonowych, powierzchni ceglanych, na wyprawy elewacyjne, emulsja do likwidacji nalotów powstałych z osadzania glonów i grzybów, emulsja do zabezpieczania elewacji na etapie zatapiania siatki, **19** ścierniwa i kruszywa budowlane z odkrywki i z rzek, posypki, posypki papowe, posypki mineralne bazowe do zapraw budowlanych, zaprawa murarska do ścian konstrukcyjnych, działowych, fundamentów, sklepień z cegieł i pustaków oraz bloczków, zaprawa murarska sucha do nakładania maszynowego i ręcznego, zaprawa wyrównująca, zaprawa klejowa do styropianu w dociepleniach ścian, do mocowania płyt styropianu na ścianach zewnętrznych i wewnętrznych, do zabezpieczania siatki w dociepleniach ścian, narzut tynkarski mrozoodporny, do nakładania na powierzchnie wewnętrzne i zewnętrzne ręcznie i maszynowo, narzut tynkarski, tynk agregatowy, tynki cienkowarstwowe dekoracyjne, wylewka betonowa do wykonywania posadzek, podłoża betonowych oraz do wypełniania ubytków i szczelin, wylewka betonowa uplastyczniona do agregatów, wylewka szybko wiążąca, wylewka samoniwelująca nierówności duże i małe, grube i cienkie, wylewka zbrojona, **35** prowadzenie usług w zakresie: dystrybucji i rozpowszechniania materiałów reklamowych - próbek, druków, prospektów, broszur, dokonywania analizy kosztów, pokazy towarów, zaopatrzenie osób trzecich w materiały budowlane, organizowanie wystaw w celach handlowych lub reklamowych, **37** prowadzenie usług w zakresie: budowa pawilonów i sklepów targowych, informacja budowlana w zakresie materiałów i stosowania technologii, nadzór budowlany, wynajem sprzętu budowlanego i maszyn budowlanych, informacja o naprawach budowlanych, izolowanie wodne, przed wilgocią i przemarzaniem budynków, usługi eksploatacji kamieniołomów, kamieniarstwo, tynkowanie, uszczelnianie budynków, **39** prowadzenie usług w zakresie: magazynowanie i składowanie materiałów budowlanych oraz maszyn i sprzętu budowlanego, dostarczania materiałów budowlanych, pakowanie towarów dotyczących materiałów budowlanych, **42** prowadzenie usług w zakresie: prace badawczo - rozwojowe z zakresu materiałów budowlanych, doradztwo budowlane, poszukiwania geologiczne i ekspertyzy geologiczne dotyczące złóż eksploatacyjnych dla materiałów budowlanych, testowanie materiałów budowlanych, wzornictwo przemysłowe dotyczące budownictwa i materiałów budowlanych.

(111) **184298** (220) 2004 02 04 (210) 275825
 (151) 2006 10 17 (441) 2004 05 17
 (732) Przedsiębiorstwo Produkcyjno-Handlowe „KOIMEX”
 Spółka z o.o., Gdynia, PL.
 (540)

TYSAND

Kolor znaku: żółty, czerwony

(531) 26.4.2, 27.5.1, 29.1.12

(510), (511) **01** klej do glazury, terakoty, kamionki, mozaiki, kamienia naturalnego, emulsja do gruntowania podłoża betonowych, gazo-betonowych, płyt gipsowo-kartonowych, powierzchni ceglanych, na wyprawy elewacyjne, emulsja do likwidacji nalotów powstałych z osadzania glonów i grzybów, emulsja do zabezpieczania elewacji na etapie zatapiania siatki, **19** ścierniwa i kruszywa budowlane z odkrywki i z rzek, posypki, posypki papowe, posypki mineralne bazowe do zapraw budowlanych, zaprawa murarska do ścian konstrukcyjnych, działowych, fundamentów, sklepień z cegieł i pustaków oraz bloczków, zaprawa murarska sucha do nakładania maszynowego i ręcznego, zaprawa wyrównująca, zaprawa klejowa do styropianu w dociepleniach ścian, do mocowania płyt styropianu na ścianach zewnętrznych i wewnętrznych, do zabezpieczania siatki w dociepleniach ścian, narzut tynkarski mrozoodporny, do nakładania na powierzchnie wewnętrzne i zewnętrzne ręcznie i maszynowo, narzut tynkarski, tynk agregatowy, tynki cienkowarstwowe dekoracyjne, wylewka betonowa do wykonywania posadzek, podłoża betonowych oraz do wypełniania ubytków i szczelin, wylewka betonowa uplastyczniona do agregatów, wylewka szybko wiążąca, wylewka samoniwelująca nierówności duże i małe, grube i cienkie, wylewka zbrojona, **35** prowadzenie usług w zakresie: dystrybucji i rozpowszechniania materiałów reklamowych - próbek, druków, prospektów, broszur, dokonywania analizy kosztów, pokazy towarów, zaopatrzenie osób trzecich w materiały budowlane, organizowanie wystaw w celach handlowych lub reklamowych, **37** prowadzenie usług w zakresie: budowa pawilonów i sklepów targowych, informacja budowlana w zakresie materiałów i stosowania technologii, nadzór budowlany, wynajem sprzętu budowlanego i maszyn budowlanych, informacja o naprawach budowlanych, izolowanie wodne, przed wilgocią i przemarzaniem budynków, usługi eksploatacji kamieniołomów, kamieniarstwo, tynkowanie, uszczelnianie budynków, **39** prowadzenie usług w zakresie: magazynowanie i składowanie materiałów budowlanych oraz maszyn i sprzętu budowlanego, dostarczania materiałów budowlanych, pakowanie towarów dotyczących materiałów budowlanych, **42** prowadzenie usług w zakresie: prace badawczo - rozwojowe z zakresu materiałów budowlanych, doradztwo budowlane, poszukiwania geologiczne i ekspertyzy geologiczne dotyczące złóż eksploatacyjnych dla materiałów budowlanych, testowanie materiałów budowlanych, wzornictwo przemysłowe dotyczące budownictwa i materiałów budowlanych.

(111) **184299** (220) 2004 02 11 (210) 276225
(151) 2006 11 10 (441) 2004 05 17
(732) „ZIAJA Ltd” Zakład Produkcji Leków Sp. z o.o., Gdańsk, PL.
(540)



Kolor znaku: jasniebieski, biały, brązowy, żółty, niebieski
(531) 1.3.1, 3.4.11, 27.5.1, 29.1.15

(510), (511) **03** produkty kosmetyczne do pielęgnacji dzieci i niemowląt: środki do mycia i pielęgnacji włosów, środki do pielęgnacji ciała, kremy, balsamy, mleczka, emulsje, maści kosmetyczne, kremy przeciw odparzeniom dla dzieci i niemowląt, olejki i oliwki do pielęgnacji ciała, mydła i preparaty kosmetyczne do kąpieli, środki do czyszczenia zębów i pielęgnacji jamy ustnej dla dzieci, chusteczki nasączone płynami kosmetycznymi, kremy przeciw rozstępom, lecznicze środki do czyszczenia zębów, **05** produkty kosmetyczne o działaniu leczniczym dla dzieci i niemowląt, lecznicze środki do pielęgnacji jamy ustnej dla dzieci, produkty higieniczne.

(111) **184300** (220) 2004 02 13 (210) 276353
(151) 2006 11 09 (441) 2004 05 17
(732) „ZIAJA Ltd” Zakład Produkcji Leków Sp. z o.o., Gdańsk, PL.
(540) SKORZYSTAJ Z MOCY ROŚLIN

(510), (511) **03** produkty kosmetyczne, środki do mycia i pielęgnacji włosów, szampony, odżywki, lotony, środki do pielęgnacji i ochrony skóry, kremy, balsamy, mleczka, emulsje, peelingi, toniki, maseczki, środki myjące, mydła, żele, płyny do higieny intymnej, preparaty do golenia i po goleniu, kremy, balsamy, żele, płyny po goleniu, wody toaletowe, wody kolońskie, olejki eteryczne, antyperspiranty, dezodoranty, środki do mycia zębów i pielęgnacji jamy ustnej, środki toaletowe, **05** produkty farmaceutyczne, produkty kosmetyczne o działaniu leczniczym, lecznicze środki do mycia i pielęgnacji włosów, preparaty przeciwgrzybiczne, preparaty antybakteryjne, produkty higieniczne, środki sanitarne stosowane w lecznictwie i higienie osobistej, środki dezynfekcyjne.

(111) **184301** (220) 2004 02 13 (210) 276355
(151) 2006 11 09 (441) 2004 05 17
(732) „ZIAJA Ltd” Zakład Produkcji Leków Spółka z o.o., Gdańsk, PL.
(540) PRZEBUDZENIE SKÓRY

(510), (511) **03** produkty kosmetyczne, środki do mycia i pielęgnacji włosów, szampony, odżywki, lotony, środki do pielęgnacji i ochrony skóry, kremy, balsamy, mleczka, emulsje, peelingi, toniki, maseczki, środki myjące, mydła, żele, płyny do higieny intymnej, preparaty do golenia i po goleniu, kremy, balsamy, żele, płyny po goleniu, wody toaletowe, wody kolońskie, olejki eteryczne, antyperspiranty, dezodoranty, środki do mycia zębów i pielęgnacji jamy ustnej, środki toaletowe, **05** produkty farmaceutyczne, produkty kosmetyczne o działaniu leczniczym, lecznicze środki do mycia i pielęgnacji włosów, preparaty przeciwgrzybiczne, preparaty antybakteryjne, produkty higieniczne, środki sanitarne stosowane w lecznictwie i higienie osobistej, środki dezynfekcyjne.

(111) **184302** (220) 2004 02 13 (210) 276356
(151) 2006 11 09 (441) 2004 05 17
(732) „ZIAJA Ltd” Zakład Produkcji Leków Spółka z o.o., Gdańsk, PL.

(540) ZIAJA PO PROSTU PRZYJEMNOŚĆ

(510), (511) **03** produkty kosmetyczne, środki do mycia i pielęgnacji włosów, szampony, odżywki, lotony, środki do pielęgnacji i ochrony skóry, kremy, balsamy, mleczka, emulsje, peelingi, toniki, maseczki, środki myjące, mydła, żele, płyny do higieny intymnej, preparaty do golenia i po goleniu, kremy, balsamy, żele, płyny po goleniu, wody toaletowe, wody kolońskie, olejki eteryczne, antyperspiranty, dezodoranty, środki do mycia zębów i pielęgnacji jamy ustnej, środki toaletowe, **05** produkty farmaceutyczne, produkty kosmetyczne o działaniu leczniczym, lecznicze środki do mycia i pielęgnacji włosów, preparaty przeciwgrzybiczne, preparaty antybakteryjne, produkty higieniczne, środki sanitarne stosowane w lecznictwie i higienie osobistej, środki dezynfekcyjne.

(111) **184303** (220) 2004 02 18 (210) 276562
(151) 2006 11 15 (441) 2004 05 31
(732) PIEKARNIA Krzysztof Adamczyk, Lublin, PL.
(540)



Kolor znaku: żółty, szafirowy, beżowy, błękitny, brązowy, karminowy, czarny

(531) 2.1.3, 3.4.7, 25.1.1, 27.5.1, 29.1.15
(510), (511) **30** chleb.

(111) **184304** (220) 2004 02 20 (210) 276671
(151) 2006 10 11 (441) 2004 05 31
(732) Browar BELGIA Spółka z o.o., Kielce, PL.
(540) FRATER

(510), (511) **32** piwo, napoje na bazie piwa, soki, syropy, esencje do produkcji napojów, napoje bezalkoholowe, preparaty do produkcji i wytwarzania napojów, wyciągi i ekstrakty z chmielu.

(111) **184305** (220) 2004 02 26 (210) 276860
(151) 2006 11 13 (441) 2004 05 31

(732) „ZIAJA Ltd” Zakład Produkcji Leków Spółka z o.o., Gdańsk, PL.
(540) ZANURKUJ W SŁOŃCU

(510), (511) **03** preparaty kosmetyczne do opalania i po opalaniu, preparaty kosmetyczne brązujące, mydła, szampony, odżywki do włosów, chusteczki nasączone płynami kosmetycznymi, **05** preparaty lecznicze do zapobiegania poparzeniom słonecznym i inne preparaty lecznicze przeciwśłoneczne, chusteczki nasączone płynami farmaceutycznymi.

(111) **184306** (220) 2004 02 26 (210) 276861
(151) 2006 11 13 (441) 2004 05 31

(732) „ZIAJA Ltd” Zakład Produkcji Leków Spółka z o.o., Gdańsk, PL.
(540) NURKOWANIE W SŁOŃCU

(510), (511) **03** preparaty kosmetyczne do opalania i po opalaniu, preparaty kosmetyczne brązujące, mydła, szampony, odżywki do włosów, chusteczki nasączone płynami kosmetycznymi, **05** preparaty lecznicze do zapobiegania poparzeniom słonecznym i inne preparaty lecznicze przeciwśłoneczne, chusteczki nasączone płynami farmaceutycznymi.

(111) **184307** (220) 2004 02 27 (210) 276931
(151) 2006 11 27 (441) 2004 05 31

(732) Przedsiębiorstwo Produkcyjne „CLOVIN” s.j. Ewa Żanowska, Anna Paszkiewicz-Gadek, Maria Michalska, Czyżew Osada, PL.
(540)



Kolor znaku: biały, niebieski, czerwony

(531) 3.5.5, 26.4.1, 27.5.1, 29.1.15

(510), (511) **35** gromadzenie w sieci sklepów wielobranżowych różnych produktów z możliwością ich obejrzenia i dokonania zakupu w określonych, charakterystycznych dla tej sieci sklepów warunkach ekspozycji produktów, **37** pranie, prasowanie bielizy, naprawa odzieży, dezynfekcja, czyszczenie odzieży, **40** pranie tkanin, impregnowanie wodoodporne i ogniodporne, dekatyzacja tkanin.

(111) **184308** (220) 2004 03 01 (210) 276979
(151) 2007 01 09 (441) 2004 06 14

(732) ToRoPoL Sp. z o.o., Warszawa, PL.
(540)

T o R o P o L

(531) 27.5.1

(510), (511) **09** urządzenia i aparaty pomiarowe elektryczne i elektroniczne, sprzęt laboratoryjny stosowany w budownictwie i do badań geotechnicznych, urządzenia do diagnostyki jakości dróg, wagi laboratoryjne, **11** aparaty i urządzenia grzewcze elektryczne, instalacje: grzewcze, klimatyzacyjne, wentylacyjne, sanitarne, komory klimatyczne, komory ciepła i suszarki.

(111) **184309** (220) 2004 03 10 (210) 277507
(151) 2006 11 13 (441) 2004 06 14

(732) OPEN FINANCE S.A., Warszawa, PL.

(540) OPEN

(510), (511) **36** finanse.

(111) **184310** (220) 2004 03 10 (210) 277508
(151) 2006 11 13 (441) 2004 06 14

(732) OPEN FINANCE S.A., Warszawa, PL.

(540) OPEN FINANCE

(510), (511) **36** finanse.

(111) **184311** (220) 2004 03 11 (210) 277566
(151) 2007 01 03 (441) 2004 06 14

(732) „STASZECZKÓWKA” Sp. z o.o., Zakopane, PL.
(540)



Kolor znaku: biały, czarny, srebrnoszary

(531) 2.1.1, 22.1.15, 27.5.1, 29.1.8

(510), (511) **36** usługi finansowe: operacje finansowe, depozyty sejfowe, depozyty papierów i przedmiotów wartościowych, zarządzanie i administrowanie nieruchomościami, usługi wynajmu nieruchomości, **37** usługi budowlano - montażowe i remontowe w zakresie budownictwa ogólnego, roboty ziemne, roboty ogólnobudowlane związane z wznoszeniem budynków i obiektów, montaż, wznoszenie budynków i budowli z elementów prefabrykowanych, wykonywanie konstrukcji i pokryć dachowych, rozbiórka i burzenie obiektów budowlanych, wynajmowanie maszyn, sprzętu budowlanego i burzącego, usługi pralnicze, **39** usługi biur podróży z wyjątkiem rezerwacji hoteli i pensjonatów, informacja turystyczna, rezerwowanie miejsc na podróż, prowadzenie wycieczek i podróży połączonych ze zwiedzaniem, wycieczki pojazdami turystycznymi, saniami, dorożkami wraz z przewodnikiem, wyprawy rowerowe, narciarskie, spływy pontonowe z instruktorem, przewóz osób środkami transportu samochodowego, saniami, dorożkami, wynajmowanie pojazdów, samochodów, mikrobusów, rowerów, usługi związane z parkowaniem samochodów i miejsca na sprzęt narciarski, wynajmowanie garaży i miejsc parkingowych, **41** usługi związane z rozrywką, rekreacją i kulturą fizyczną w zakresie organizowania zabaw, konkursów rozrywkowych, sprawności fizycznej, gier sportowych, zawodów sportowych, zabaw ruchowych, ćwiczeń gimnastycznych, obsługa salonów gier, obiektów sportowych, kortów tenisowych, basenów rehabilitacyjno-rekreacyjnych, sal gimnastycznych, wypożyczanie sprzętu sportowego, organizowanie imprez rozrywkowych oraz ich scenografii: pikników, festynów, widowisk, wieczorów folklorystycznych z muzyką góralską, dancinów z grupą muzyczną, dyskotek, bankietów, bali, przyjęć, uroczystości, wieczorów folklorystycznych, spotkań integracyjnych na zlecenie osób trzecich polegające na zapewnieniu rozrywki, organizowanie i prowadzenie konferencji, zjazdów i imprez szkoleniowych, **43** usługi hotelarskie związane z rezerwacją, czasowym zakwaterowaniem oraz wyżywieniem w hotelach, motelach, pensjonatach, domach wczasowych i turystycznych, wynajmowanie sal na posiedzenia wyposażonych w sprzęt audiowizualny i teleinformatyczny (telefon, faks, komputer, internet), udostępnianie terenu i urządzeń kempingowych, usługi gastronomiczne związane z podawaniem potraw i napojów w barach, kafeteriach, karczmach, kawiarniach, restauracjach, stołówkach, przygotowywanie dań (żywność i napoje) na zamówienie oraz ich dostawa - catering, obsługa imprez promocyjnych, przyjęć, bankietów, zabaw, bali na zlecenie osób trzecich polegające na zaopatrzeniu w żywność i napoje, **44** usługi związane z wykonywaniem zabiegów regeneracyjno - rehabilitacyjnych, usługi w zakresie terapii naturalnej, fizykoterapii i balneologii, usługi lecznicze para-medyczne, usługi gabinetów odnowy biologicznej i masażu, callanetics, usługi salonów piękności, solarium, sauna fińska, łaźnia parowa, usługi salonów fryzjersko - kosmetycznych.

(111) **184312** (220) 2004 03 11 (210) 277594
(151) 2007 01 03 (441) 2004 06 14

(732) VFP COMMUNICATIONS LTD Sp. z o.o., Warszawa, PL.

(540) KREATURA

(510), (511) **35** usługi w zakresie projektowania i realizowania kampanii reklamowych, usługi w zakresie sprzedaży detalicznej książek, gazet i artykułów piśmienniczych, **38** usługi w zakresie wysyłania serwisów internetowych drogą elektroniczną na adresy poczty elek-

tronicznej osób trzecich, **41** usługi w zakresie wydawania czasopism i wydawnictw periodycznych, usługi w zakresie wydawania książek, broszur, folderów i publikacji, usługi w zakresie prowadzenia pozaszkolnych form kształcenia, usługi w zakresie produkcji filmów i nagrań video oraz programów radiowych i telewizyjnych, **42** usługi w zakresie tworzenia i utrzymywania stron internetowych dla osób trzecich, usługi w zakresie tworzenia serwisów internetowych.

(111) **184313** (220) 2004 03 16 (210) 277810
 (151) 2006 10 20 (441) 2004 06 28
 (732) Łuczyc Marcin, Szczecin, PL.
 (540)



Kolor znaku: pomarańczowy, biały, zielony
 (531) 27.5.1, 29.1.1

(510), (511) **16** wizytówki, listowniki, ulotki, foldery, zaproszenia, etykiety, teczki ofertowe, stemple, reprodukcje graficzne, kalendarze, kartki okolicznościowe, książki, okładki na czeki i inne dokumenty, druki, blankiety, czasopisma, zakładki doksiążek, mapy, naklejki adresowe, notatniki, prospekty, rysunki, atramenty, **35** usługi w zakresie: powielania i reprodukcji dokumentów, rysunków, materiałów reklamowych oraz obróbka tekstów, **40** usługi w zakresie drukowania: cyfrowego, sitowego, offsetowego, usługi introligatorskie, laminowanie dokumentów.

(111) **184314** (220) 2004 03 17 (210) 277883
 (151) 2006 10 16 (441) 2004 06 28
 (732) LOGCHIM LTD., Ra'anana, IL.
 (540)



(531) 14.5.1, 26.1.6, 26.7.25, 27.5.1

(510), (511) **06** metalowe drzwi, futryny, zamki, metalowy osprzęt do drzwi, nieelektryczne urządzenia do otwierania i zamykania drzwi, **37** usługi montażu, konserwacji, naprawy drzwi, w tym drzwi antywłamaniowych, urządzeń, systemów, instalacji antywłamaniowych, kontrolnych, ostrzegawczych, sygnalizacyjnych.

(111) **184315** (220) 2004 03 17 (210) 277884
 (151) 2006 10 16 (441) 2004 06 28
 (732) KAMIS-PRZYPRAWY S.A., Stefanowo, PL.
 (540) PAPERINI

(510), (511) **29** preparaty, koncentraty, składniki do wytwarzania bulionów i zup, warzywa konserwowane, rośliny strączkowe konserwowane, sałatki warzywne, warzywa suszone, gotowane, konserwowane, przecieiry, w tym przecieiry pomidorowe, konserwy warzywne, pikle, zioła ogrodowe konserwowane, suszone zioła do celów spożywczych, płatki warzyw, zupy i buliony, grzyby konserwowane, suszone i gotowane, chrzan konserwowany, **30** przyprawy, zagęszczacze stosowane przy gotowaniu produktów spożywczych, sól, sole wielosmakowe, sole warzywne, sole ziołowe, musztardy, musztardy z warzywami, octy, majonezy, majonezy smakowe, keczupy, sosy przyprawowe, sosy sproszkowane, sosy smakowe, sosy pomidorowe, sosy smakowe z warzywami, sosy do sałatek, dressingi, dipy, winegrety, mieszanki ze zbóż, mieszanki ziołowo-warzywne, mieszanki zbożowo-warzywne do spożycia dla ludzi, płatki ze zbóż, płatki mieszane ze zbóż i warzyw, **31** korzenie jadalne i spożywcze, ziarna, otręby zbożowe, sezam, świeże warzywa, świeże owoce.

(111) **184316** (220) 2004 03 17 (210) 277885
 (151) 2006 10 16 (441) 2004 06 28
 (732) KAMIS-PRZYPRAWY S.A., Stefanowo, PL.

(540)



Kolor znaku: czerwony, biały, zielony, szary

(531) 9.1.10, 27.5.1, 29.1.1, 29.1.3, 29.1.6

(510), (511) **29** preparaty, koncentraty, składniki do wytwarzania bulionów i zup, warzywa konserwowane, rośliny strączkowe konserwowane, sałatki warzywne, warzywa suszone, gotowane, konserwowane, przecieiry, w tym przecieiry pomidorowe, konserwy warzywne, pikle, zioła ogrodowe konserwowane, suszone zioła do celów spożywczych, płatki warzyw, zupy i buliony, grzyby konserwowane, suszone i gotowane, chrzan konserwowany, **30** przyprawy, zagęszczacze stosowane przy gotowaniu produktów spożywczych, sól, sole wielosmakowe, sole warzywne, sole ziołowe, musztardy, musztardy z warzywami, octy, majonezy, majonezy smakowe, keczupy, sosy przyprawowe, sosy sproszkowane, sosy smakowe, sosy pomidorowe, sosy smakowe z warzywami, sosy do sałatek, dressingi, dipy, winegrety, mieszanki ze zbóż, mieszanki ziołowo-warzywne, mieszanki zbożowo-warzywne do spożycia dla ludzi, płatki ze zbóż, płatki mieszane ze zbóż i warzyw, **31** korzenie jadalne i spożywcze, ziarna, otręby zbożowe, sezam, świeże warzywa, świeże owoce.

(111) **184317** (220) 2004 03 19 (210) 278036
 (151) 2006 11 02 (441) 2004 06 28
 (732) BADARO INVESTMENTS B.V., Amsterdam, NL.
 (540)



Kolor znaku: fioletowy, żółty, biały, niebieski

(531) 26.1.1, 26.11.1, 26.13.25, 27.5.1, 29.1.4, 29.1.5, 29.1.6

(510), (511) **05** preparaty farmaceutyczne.

(111) **184318** (220) 2004 03 19 (210) 278040
 (151) 2006 11 02 (441) 2004 06 28
 (732) BADARO INVESTMENTS B.V., Amsterdam, NL.
 (540)



Kolor znaku: fioletowy, żółty, biały, czarny

(531) 27.5.1, 29.1.14

(510), (511) **05** preparaty farmaceutyczne.

(111) **184319** (220) 2004 03 19 (210) 278042
 (151) 2006 11 02 (441) 2004 06 28
 (732) BADARO INVESTMENTS B.V., Amsterdam, NL.
 (540)



Kolor znaku: zielony i odcienie, czarny, biały

(531) 24.15.21, 26.1.1, 26.1.2, 26.11.3, 29.1.3, 29.1.6

(510), (511) **05** preparaty farmaceutyczne.

(111) **184320** (220) 2004 03 19 (210) 278043
 (151) 2006 11 02 (441) 2004 06 28
 (732) Reckitt & Colman (Overseas) Limited, Hull, GB.
 (540) FRESHMATIC

(510), (511) **03** preparaty do perfumowania powietrza, potpourri, kadzidełka i kadzidełka rozki, zapachowe produkty do odświeżania powietrza, olejki eteryczne, spraye do perfumowania pomieszczeń, **05** preparaty do odświeżania powietrza, preparaty do oczyszczania powietrza, odświeżacze do pomieszczeń, dezodoranty inne niż do użytku osobistego, preparaty do neutralizowania zapachów, preparaty dezynfekcyjne, insektycydy, preparaty bakteriobójcze.

(111) **184321** (220) 2004 03 19 (210) 278044
 (151) 2006 11 02 (441) 2004 06 28
 (732) BADARO INVESTMENTS B.V., Amsterdam, NL.
 (540)



Kolor znaku: fioletowy, biały

(531) 24.15.21, 26.1.1, 26.1.2, 26.11.3, 29.1.5, 29.1.6
 (510), (511) **05** preparaty farmaceutyczne.

(111) **184322** (220) 2004 03 19 (210) 278045
 (151) 2006 11 02 (441) 2004 06 28
 (732) BADARO INVESTMENTS B.V., Amsterdam, NL.
 (540)



Kolor znaku: zielony, czarny, biały, żółty

(531) 2.3.1, 24.15.3, 29.1.2, 29.1.3, 29.1.6
 (510), (511) **05** preparaty farmaceutyczne.

(111) **184323** (220) 2004 03 19 (210) 278048
 (151) 2006 11 02 (441) 2004 06 28
 (732) BADARO INVESTMENTS B.V., Amsterdam, NL.
 (540)



Kolor znaku: żółty, biały, czarny, czerwony, fioletowy

(531) 26.1.2, 26.11.1, 27.5.1, 29.1.15
 (510), (511) **05** preparaty farmaceutyczne.

(111) **184324** (220) 2004 03 22 (210) 278056
 (151) 2006 10 04 (441) 2004 06 28
 (732) „UNLIMIT” Spółka z o.o., Warszawa, PL.
 (540)



Kolor znaku: czarny, żółty

(531) 26.4.2, 27.5.1, 29.1.2, 29.1.8

(510), (511) **06** materiały budowlane metalowe, w tym daszki, klamki, kołatki, płyty, drzwi, drzwi przesuwne, rolki do drzwi przesuwnych, klamki, nieelektryczne urządzenia do otwierania drzwi, **11** materiały budowlane sanitarne, w tym bidety, natryski i prysznice, kabiny natryskowe, sauny instalacje, wyposażenie saun, sedesy, sedesy WC, umywalki, urządzenia do suszenia rąk, wanny łazienkowe, wyposażenie tych wani, wanny z wirowym ruchem wody, zlewy i zlewozmywaki, **19** materiały budowlane niemetalowe, w tym bitumy, bitumiczne powłoki dachowe i inne wyroby bitumiczne, budowlane konstrukcje niemetalowe, płyty niemetalowe, szkło, kamień, pokrycia dachowe, dachówki, drzwi niemetalowe, płyty drzwiowe, marmur, karton asfaltowany do wykończenia powierzchni, płyty i płytki do elewacji zewnętrznych i wewnętrznych, gresy, glazury płyty, bloki przezroczyste, elementy do tworzenia mozaik ściennych, sufitowych i podłogowych oraz elewacji zewnętrznych, płyty podłogowe, płyty budowlane, terakota, **20** meble i osprzęt do mebli, w tym drzwi do mebli, fotele, kanapy, meble biurowe, stoliki, stoliki pod komputery i inne maszyny biurowe, zawory wodociągowe z tworzyw sztucznych, maty wyjmowane do zlewów.

(111) **184325** (220) 2004 03 22 (210) 278084
 (151) 2006 10 17 (441) 2004 06 28
 (732) NETKOM Spółka z o.o., Leżajsk, PL.
 (540)



Kolor znaku: niebieski

(531) 1.5.1, 27.5.1, 29.1.4

(510), (511) **09** alarmy: antywłamaniowe, dźwiękowe i pożarowe, aparaty fotograficzne i telefoniczne, aparatura i instrumenty optyczne, aparatura do rejestracji dźwięku, baterie elektryczne, czytniki kodów optycznych i kodów kreskowych, dyski i taśmy do nagrywania dźwięku, dyski komputerowe optyczne, dyskietki, napędy dyskowe, głośniki, interfejsy, kamery: video i wizyjne, karty inteligentne i magnetyczne kodowane, kasety video, komputery, komputerowe urządzenia peryferyjne, modemy, monitory, myszy, magnetyczne i optyczne nośniki informacji, mikroprocesory, napędy dyskowe, optyczne nośniki informacji, przyrządy do obserwacji, urządzenia peryferyjne komputerowe, przyrządy pomiarowe, skanery, sondy ultradźwiękowe, sterowniki, przekaźniki sygnałów elektronicznych, urządzenia ostrzegawcze antywłamaniowe, wykrywacze, **38** przesyłanie informacji tekstowej i obrazowej przy pomocy komputera, przydzielanie dostępu do światowej sieci komputerowej, łączność poprzez terminale komputerowe, łączność telefoniczna, poczta elektroniczna, telefonia komórkowa, telefoniczne połączenia, telefoniczne usługi, wypożyczanie modemów, **45** doradztwo w sprawach bezpieczeństwa, ochrona cywilna, monitoring systemów bezpieczeństwa i antywłamaniowych.

(111) **184326** (220) 2004 03 22 (210) 278108
 (151) 2006 10 17 (441) 2004 06 28
 (732) P.H.U. „OLMEX” Artur Olszewski, Łomia, PL.
 (540)



Kolor znaku: czarny, czerwony, biały

(531) 26.4.3, 27.5.1, 29.1.1, 29.1.8

(510), (511) **04** przemysłowe oleje i tłuszcze, smary, paliwa w tym benzyna, olej napędowy i olej opałowy, związki pochłaniające, zwilżające i wiążące pyły, materiały oświetleniowe.

(111) **184327** (220) 2004 03 25 (210) 278264
 (151) 2006 12 21 (441) 2004 06 28

(732) Przedsiębiorstwo Produkcyjno-Handlowe „STOPTEX” Zakład Pracy Chronionej Karol i Maria Olesińscy, Wały A k/Kutna, PL.
(540)



Kolor znaku: żółty, czerwony, biały, czarny
(531) 11.3.1, 11.3.14, 17.1.1, 25.1.15, 27.5.1, 29.1.15
(510), (511) **30** herbata.

(111) **184328** (220) 2004 03 25 (210) 278282
(151) 2006 12 21 (441) 2004 06 28
(732) OPEN FINANCE S.A., Warszawa, PL.
(540)



Kolor znaku: pomarańczowy, ciemnofioletowy, biały
(531) 5.5.19, 27.5.1, 29.1.1, 29.1.4
(510), (511) **36** finanse.

(111) **184329** (220) 2004 04 06 (210) 278940
(151) 2007 01 09 (441) 2004 07 12
(732) GASTRONOMIA Mikołaj Miszczak, Warszawa, PL.
(540) KREDENS
(510), (511) **43** usługi gastronomiczne oraz przygotowanie i dostawa dań na zamówienie.

(111) **184330** (220) 2004 04 15 (210) 279335
(151) 2006 11 21 (441) 2004 07 26
(732) „ZIAJA Ltd” Zakład Produkcji Leków Sp. z o.o., Gdańsk, PL.
(540) ZIAJA FARMACEUTYCZNE ROZWIĄZANIA
(510), (511) **03** produkty kosmetyczne, środki do mycia i pielęgnacji włosów, szampony, odżywki, lotony, farby do włosów; środki do pielęgnacji i ochrony skóry, kremy, balsamy, żele, mleczka, emulsje, peelingi, toniki, maseczki, płyny regeneracyjne, środki do mycia, mydła, żele, preparaty do kąpieli, preparaty do higieny intymnej, preparaty do golenia, przed i po goleniu, wody toaletowe, wody kolońskie, olejki eteryczne, olejki do masażu, antyperspiranty, dezodoranty osobiste, środki do czyszczenia zębów i pielęgnacji jamy ustnej, środki toaletowe, **05** produkty farmaceutyczne, produkty kosmetyczne o działaniu leczniczym, lecznicze środki do mycia i pielęgnacji włosów, preparaty przeciwwgrzybiczne, preparaty antybakteryjne, produkty higieniczne, środki sanitarne stosowane w lecznictwie i higienie osobistej, środki dezynfekcyjne.

(111) **184331** (220) 2004 04 20 (210) 279540
(151) 2007 01 04 (441) 2004 07 26
(732) AUTO STARTER Danuta Kaszubowska, Gdańsk, PL.
(540)



Kolor znaku: czarny, biały, czerwony
(531) 7.11.10, 26.1.2, 26.11.3, 27.5.1, 29.1.12

(510), (511) **07** części i podzespoły do rozruszników i alternatorów, **35** reklama i prowadzenie interesów osób trzecich w zakresie promocji sprzedaży, zawierania transakcji handlowych, prowadzenie przedstawicielstw handlowych, podmiotów zagranicznych w kraju oraz prowadzenie usług polegających na zgromadzeniu towarów w jednym miejscu umożliwiające klientom oglądanie tych towarów i ich nabywanie, sprzedaż części podzespołów do rozruszników i alternatorów przez Internet, **39** konfekcjonowanie części i podzespołów do rozruszników i alternatorów.

(111) **184332** (220) 2004 04 20 (210) 279575
(151) 2007 01 04 (441) 2004 07 26
(732) „Hasco-Lek” Przedsiębiorstwo Produkcji Farmaceutycznej SA, Wrocław, PL.
(540)



Kolor znaku: niebieski i odcienie, brązowy, pomarańczowy, biały, zielony i odcienie
(531) 5.7.11, 25.12.3, 27.5.1, 29.1.14
(510), (511) **05** produkty farmaceutyczne.

(111) **184333** (220) 2004 04 20 (210) 279576
(151) 2007 01 04 (441) 2004 07 26
(732) „Hasco-Lek” Przedsiębiorstwo Produkcji Farmaceutycznej S.A., Wrocław, PL.
(540) AROMATOL
(510), (511) **05** produkty farmaceutyczne ziołowe.

(111) **184334** (220) 2004 04 20 (210) 279577
(151) 2007 01 04 (441) 2004 07 26
(732) „Hasco-Lek” Przedsiębiorstwo Produkcji Farmaceutycznej SA, Wrocław, PL.
(540)



Kolor znaku: niebieski i odcienie, czarny
(531) 2.9.4, 26.1.5, 26.4.2, 27.5.1, 29.1.4
(510), (511) **05** produkty farmaceutyczne.

(111) **184335** (220) 2004 04 26 (210) 279770
(151) 2007 01 02 (441) 2004 08 09
(732) BIOFARM Spółka z o.o., Poznań, PL.
(540) RISPEROX
(510), (511) **05** produkty farmaceutyczne: leki, środki dezynfekcyjne, odkażające, produkty weterynaryjne, dietetyczne środki medyczne,

produkty sanitarne: materiały opatrunkowe, plastry, podpaski higieniczne, żywność dla niemowląt.

(111) **184336** (220) 2004 04 26 (210) 279771
(151) 2007 01 02 (441) 2004 08 09

(732) BIOFARM Spółka z o.o., Poznań, PL.
(540) RISPOFREN

(510), (511) **05** produkty farmaceutyczne: leki, środki dezynfekcyjne, odkażające, produkty weterynaryjne, dietetyczne środki medyczne, produkty sanitarne: materiały opatrunkowe, plastry, podpaski higieniczne, żywność dla niemowląt.

(111) **184337** (220) 2004 04 26 (210) 279776
(151) 2007 01 02 (441) 2004 08 09

(732) „Wielkopolskie Zakłady Tłuszczowe ADM Szamotuły” Spółka z o.o., Szamotuły, PL.
(540)



Kolor znaku: czerwony, biały
(531) 25.1.1, 26.13.25, 27.5.1, 29.1.1, 29.1.6
(510), (511) **29** olej rzepakowy.

(111) **184338** (220) 2004 04 26 (210) 279782
(151) 2007 01 02 (441) 2004 08 09

(732) Warszawskie Zakłady Farmaceutyczne POLFA Spółka Akcyjna, Warszawa, PL.
(540) ATTRARIN
(510), (511) **05** wyroby farmaceutyczne.

(111) **184339** (220) 2004 04 26 (210) 279784
(151) 2007 01 02 (441) 2004 08 09

(732) Warszawskie Zakłady Farmaceutyczne POLFA Spółka Akcyjna, Warszawa, PL.
(540) CALMERIN
(510), (511) **05** wyroby farmaceutyczne.

(111) **184340** (220) 2004 04 26 (210) 279785
(151) 2007 01 02 (441) 2004 08 09

(732) Warszawskie Zakłady Farmaceutyczne POLFA Spółka Akcyjna, Warszawa, PL.
(540) FENORHIN
(510), (511) **05** wyroby farmaceutyczne.

(111) **184341** (220) 2004 04 26 (210) 279786
(151) 2007 01 02 (441) 2004 08 09

(732) Warszawskie Zakłady Farmaceutyczne POLFA Spółka Akcyjna, Warszawa, PL.
(540) FLUPATEN
(510), (511) **05** wyroby farmaceutyczne.

(111) **184342** (220) 2004 04 26 (210) 279787
(151) 2007 01 02 (441) 2004 08 09

(732) Warszawskie Zakłady Farmaceutyczne POLFA Spółka Akcyjna, Warszawa, PL.
(540) INFLARHIN
(510), (511) **05** wyroby farmaceutyczne.

(111) **184343** (220) 2004 04 26 (210) 279790
(151) 2007 01 02 (441) 2004 08 09

(732) Warszawskie Zakłady Farmaceutyczne POLFA Spółka Akcyjna, Warszawa, PL.

(540) NASITON
(510), (511) **05** wyroby farmaceutyczne.

(111) **184344** (220) 2004 04 26 (210) 279840
(151) 2006 12 29 (441) 2004 08 09

(732) 3M Poland Sp. z o.o., Kajetany, PL.
(540) KAPSIPLAST PLUS
(510), (511) **05** plastry lecznicze.

(111) **184345** (220) 2004 04 28 (210) 280001
(151) 2006 10 20 (441) 2004 08 09

(732) „INVESTMENT FUND MARKET” Sp. z o.o., Warszawa, PL.
(540)

IFM
Investment Fund Market

Kolor znaku: czerwony, czarny

(531) 27.5.1, 29.1.1, 29.1.8

(510), (511) **09** programy komputerowe ładowalne, programy komputerowe nagrane, sterujące programy komputerowe systemu operacyjnego, komputerowe urządzenia peryferyjne, komputerowe bazy danych, komputery, komputery przenośne, drukarki do komputerów, urządzenia do komunikacji wewnętrznej, **35** doradztwo w zakresie organizacji i prowadzenia działalności gospodarczej, doradztwo specjalistyczne w sprawach działalności gospodarczej, doradztwo w zakresie zarządzania personalnego, pomoc w prowadzeniu działalności gospodarczej, pomoc w zakresie zarządzania, pomoc przy zarządzaniu, zarządzanie zbiorami informatycznymi, pozyskiwanie danych do komputerowych baz danych, systematyzacja danych w komputerowych bazach danych, **36** usługi finansowe, transakcje finansowe, operacje finansowe, wycena finansowa, doradztwo w sprawach finansowych, informacja finansowa, pośrednictwo finansowe, lokaty kapitału, inwestycje kapitałowe, pośrednictwo giełdowe, tworzenie funduszy, ubezpieczenia, doradztwo w sprawach ubezpieczeń, informacja w sprawach ubezpieczeń, pośrednictwo ubezpieczeniowe, usługi ubezpieczeniowe, usługi brokerów ubezpieczeniowych, usługi dotyczące świadczeń emerytalnych, usługi dystrybucji i wykupujednostek uczestnictwa, certyfikatów inwestycyjnych, akcji oraz innych praw udziałowych w funduszach inwestycyjnych, ubezpieczeniowych i emerytalnych, **42** programowanie komputerów, aktualizacja oprogramowania komputerów, powielanie oprogramowania, komputerów, projektowanie systemów komputerowych, konserwacja oprogramowania komputerowego odzyskiwanie danych w komputerach, konwersja danych przez programy komputerowe, konwersja danych na formę elektroniczną, doradztwo w sprawach sprzętu komputerowego.

(111) **184346** (220) 2004 04 29 (210) 280046
(151) 2006 11 15 (441) 2004 08 09

(732) Zakłady Chemiczne „ORGANIKA” Spółka Akcyjna, Łódź, PL.
(540) KLIK
(510), (511) **02** środek do odmrażania zamków.

(111) **184347** (220) 2004 04 29 (210) 280047
(151) 2006 11 15 (441) 2004 08 09

(732) Zakłady Chemiczne „ORGANIKA” Spółka Akcyjna, Łódź, PL.
(540) OPONEX
(510), (511) **03** preparat do czyszczenia, pielęgnacji i konserwacji opon.

(111) **184348** (220) 2004 04 29 (210) 280048
(151) 2006 11 15 (441) 2004 08 09

(732) Zakłady Chemiczne „ORGANIKA” Spółka Akcyjna, Łódź, PL.
(540) ORPLAST
(510), (511) **03** preparat do mycia powierzchni z tworzyw sztucznych.

(111) **184349** (220) 2004 04 29 (210) 280063
 (151) 2007 01 11 (441) 2004 08 09
 (732) Przedsiębiorstwo Usług Technicznych „EKOSERWIS” S.C.
 Andrzej Szewczyk, Maria Szewczyk, Barbara Bylińska, Janusz
 Byliński, Warszawa, PL.
 (540)



Kolor znaku: czerwony, biały

(531) 27.5.1, 29.1.1

(510), (511) **03** preparaty sanitarne, dezynfekcyjne, odkażające, wy-
 bielające, **05** środki sanitarne do celów medycznych, preparaty grzy-
 bobójcze, bakteriobójcze, wirusobójcze, prątkobójcze.

(111) **184350** (220) 2004 04 29 (210) 280111
 (151) 2006 11 13 (441) 2004 08 09
 (732) „ZIAJA Ltd” Zakład Produkcji Leków Sp. z o.o., Gdańsk, PL.
 (540)



(531) 25.3.1, 26.4.2, 26.11.3, 27.5.1

(510), (511) **03** produkty kosmetyczne, środki do mycia i pielęgnacji
 włosów, środki do pielęgnacji skóry, środki myjące, dezodoranty oso-
 biste, olejki eteryczne, perfumy, wody kolońskie, środki do czyszcze-
 nia i pielęgnacji zębów, środki do pielęgnacji jamy ustnej, toaletowe
 środki sanitarne, **05** produkty farmaceutyczne, produkty higienicz-
 ne, środki sanitarne stosowane w leczeniu i higienie osobistej.

(111) **184351** (220) 2002 06 19 (210) 251766
 (151) 2006 12 20 (441) 2002 12 30
 (732) Telekomunikacja Polska Spółka Akcyjna, Warszawa, PL.
 (540) ZEGARYNKA

(510), (511) **09** urządzenia i przyrządy naukowe, żeglarskie, geode-
 zyjne, elektryczne, elektroniczne, fotograficzne, kinematograficzne,
 optyczne, wagowe, pomiarowe, sygnalizacyjne, kontrolne, do rato-
 wania życia, do celów dydaktycznych, telefony, telefony komórkowe,
 urządzenia przywoławcze, automatyczne sekretarki, dalekopisy,
 przewody telefoniczne, urządzenia faksujące, fotokopiarki, aparatura
 do przetwarzania informacji, światłowody, karty magnetyczne kodo-
 wane, urządzenia do komunikacji wewnętrznej, maszty radiotelegra-
 ficzne, modemy, nadajniki telekomunikacyjne, telekomunikacyjne
 zespoły nadawcze, urządzenia do przetwarzania informacji, przeno-
 śna aparatura komunikacyjna, aparatura radiotelegraficzna, maszty
 do łączności radiowej, odbiorniki radiowe, słuchawki telefoniczne,
 maszty antenowe do telefonii bezprzewodowej, telegrafy, videofony,
 urządzenia do nagrywania, transmisji lub reprodukcji dźwięku
 lub obrazu, magnetyczne nośniki danych, płyty (dyski) z nagraniami,
 automaty sprzedające i mechanizmy do urządzeń uruchamianych
 przez wrzucenie monety, kasy sklepowe, maszyny liczące, sprzęt
 przetwarzający dane oraz sprzęt komputerowy, **38** usługi telekomu-
 nikacyjne, usługi komunikacyjne świadczone poprzez Internet, usłu-
 gi w zakresie poczty elektronicznej oraz przesyłania informacji tek-
 stowej i obrazowej, usługi w zakresie zleceń przywoławczych, usługi
 w zakresie emisji radiowej i telewizyjnej, usługi w zakresie udzielania
 informacji o telekomunikacji, usługi w zakresie łączności poprzez

terminale komputerowe, usługi w zakresie łączności poprzez sieć
 światłowodów, usługi w zakresie łączności radiowej, telefonicznej
 i telegraficznej, usługi w zakresie nadawania telegramów, usługi
 w zakresie ogłoszeń elektronicznych, usługi w zakresie połączeń
 z Internetem za pośrednictwem telekomunikacji, usługi w zakresie
 przekazu satelitarne, usługi telefoniczne, usługi w zakresie prze-
 prowadzania telekonferencji, usługi teleksowe, usługi w zakresie wy-
 pożyczania sprzętu telekomunikacyjnego.

(111) **184352** (220) 2003 12 24 (210) 274431
 (151) 2007 01 22 (441) 2004 04 19
 (732) CLINIQUE LABORATORIES, LLC, City of Wilmington, Country
 of New Castle, US.

(540) CLINIQUE HAPPY TO BE

(510), (511) **03** kosmetyki, produkty do pielęgnacji skóry, produkty
 toaletowe, produkty do pielęgnacji włosów oraz wyroby perfume-
 ryjne.

(111) **184353** (220) 2004 01 29 (210) 275586
 (151) 2006 09 07 (441) 2004 05 04
 (732) „JT” Pasieka Specjalistyczna Jerzy Tombacher, Józefów, PL.
 (540)

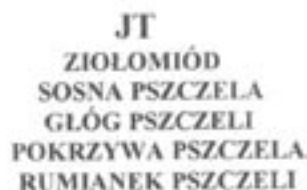

(531) 27.5.1

(510), (511) **05** napoje wzmacniające i lecznicze przetworzone przez
 pszczoły, zawierające cukier, wodę i wyciągi z roślin i drzew, **30** zio-
 łomiody z ziołami i wyciągami z drzew owocowych i leśnych, **31** pro-
 dukty ziołomiodowe i wyciągi ziołowe oraz z drzew owocowych i le-
 śnych dla hodowli pszczół.

(111) **184354** (220) 2004 02 09 (210) 276029
 (151) 2006 10 16 (441) 2004 05 17
 (732) KOM-EKO Sp. z o.o., Kościan, PL.
 (540)



Kolor znaku: biały, czarny, czerwony, zielony

(531) 26.11.2, 27.5.1, 29.1.13

(510), (511) **09** budowlane materiały metalowe, metalowe konstruk-
 cje budowlane, materiały blacharskie dla budownictwa, metalowe
 elementy stolarki budowlanej, wyroby ślusarskie, rudy i metale nie-
 szlachetne oraz ich stopy, armatura do przewodów metalowa, blacha
 (płyty, arkusze), deflektory i nasady kominowe metalowe, końcówki
 wylotowe z metalu (dysze), ekrany paleniskowe, haki, kołki, kołnie-
 rze, klamry, korki, kryzy, nakrętki, okucia, pierścienie, sworznie, śruby,
 uszczelki, obejmy, zawiasy i złączki rur metalowe, kominy metalowe,
 kominy do agregatów prądotwórczych ze stali żaroodpornej, wkłady
 kominowe z stali żaroodpornej, wkłady kominowe ze stali kwasood-
 pornej, kratownice metalowe, kraty (ruszty) metalowe, maszty me-
 talowe, osprzęt do mebli metalowy, okucia do budownictwa metalo-
 we, ościeżnice metalowe, płyty konstrukcyjne metalowe, pojemniki,
 silosy, skrzynie i zbiorniki metalowe, rury i kształtki rurowe metalo-
 we, skrzynie gazowe metalowe, zamki inne niż elektryczne metalo-
 we, **11** aparaty i urządzenia do instalacji gazowych, do wytwarzania
 pary, chłodniczych, suszarniczych, klimatyzacyjnych, wentylacyj-
 nych, wodociągowych i sanitarnych oraz kompletne instalacje tego
 rodzaju, armatura do pieców, baterie czerpalne do łazienek i kuchni,
 chłodnice do pieców, dmuchawy, filtry, grzejniki i kotły grzewcze na
 paliwa stałe, płynne i gazowe centralnego ogrzewania, kanały komi-
 nowo do kotłów grzewczych, kanały (wkłady) dymowe do kominów
 jednościenne, dwu-płaszczyznowe, koncentryczne (wkłady powietrz-
 no-spalinowe) i kondensacyjne, kominki domowe, paleniska, palniki,

przewody gazowe i wodociągowe, wentylatory (klimatyzacja), węzownice, wyciągi, wyciągi wentylacyjne w laboratoriach (dygestoria), wymienniki ciepła, wyposażenie pieców, zasobniki ciepła, zawory, zawory regulujące poziom w zbiornikach, zbiorniki ciśnieniowe wody, pompy i filtry do instalacji grzewczych, **19** drewno budowlane, drewno obrobione, forniry, płyty niemetalowe, sklejki, **20** meble, meble biurowe, meble sklepowe, meble pokojowe i kuchenne, meble tapicerowane, elementy drewniane do mebli, osprzęt do mebli niemetalowy, wykończenia plastikowe do mebli.

(111) **184355** (220) 2004 02 09 (210) 276130
 (151) 2006 10 19 (441) 2004 05 17
 (732) AGENCJA REKLAMOWA GPD Spółka z o.o., Poznań, PL.
 (540)



Kolor znaku: grafitowy

(531) 27.5.1, 29.1.4
 (510), (511) **16** czasopisma, książki, mapy, foldery, papier, artykuły biurowe, kalendarze, **35** usługi kompleksowej obsługi osób trzecich i podmiotów gospodarczych w zakresie reklamy, usługi w zakresie organizowania targów i wystaw handlowych i reklamowych, **41** usługi w zakresie organizowania i prowadzenia kongresów, konferencji, sympozjów, **42** usługi w zakresie wzornictwa przemysłowego.

(111) **184356** (220) 2004 02 11 (210) 276165
 (151) 2006 10 19 (441) 2004 05 17
 (732) „MEDIA CORPORATION” Józef Węgrzyn, Warszawa, PL.
 (540)



Kolor znaku: brązowy, brązowożółty

(531) 2.1.25, 7.5.25, 26.15.9, 27.5.1, 29.1.7
 (510), (511) **09** magnetyczne i optyczne nośniki informacji, płyty i dyski z nagraniami, dyski kompaktowe, audio - wideo, filmy, kasety wideo z nagraniami, programy komputerowe nagrane, **16** wydawnictwa, kalendarze, foldery, prospekty, plakaty, zdjęcia, dyplomy, **35** usługi reklamowe, usługi w zakresie produkcji reklam telewizyjnych, radiowych, kinowych, prasowych, reklama za pośrednictwem sieci komputerowej, publikowanie tekstów reklamowych, wypożyczanie materiałów reklamowych, rozpowszechnianie materiałów reklamowych i promocyjnych w prasie, w radiu, w telewizji, w internecie, organizowanie targów reklamowych, **38** usługi związane z rozpowszechnianiem programów telewizyjnych i radiowych, przesyłanie informacji tekstowej i obrazowej przy pomocy komputera, **41** usługi świadczone przez studio telewizyjne i filmowe, produkcja filmów, produkcja programów telewizyjnych i radiowych, montaż programów telewizyjnych i radiowych, montaż taśm wideo, postsynchronizacja, publikowanie tekstów innych niż reklamowe, organizowanie konkursów edukacyjnych i rozrywkowych oraz organizowanie i produkcja imprez i spektakli połączonych z wręczaniem nagród, dyplomów i statuetek, wypożyczanie nagrań dźwiękowych, organizowanie wystaw z dziedziny kultury i edukacji.

(111) **184357** (220) 2004 02 11 (210) 276166
 (151) 2006 10 19 (441) 2004 05 17
 (732) „MEDIA CORPORATION” Józef Węgrzyn, Warszawa, PL.

(540)



Kolor znaku: niebieski, żółty, zielony, brązowy, czerwony, biały
 (531) 26.1.1, 26.4.2, 27.5.1, 29.1.15

(510), (511) **09** magnetyczne i optyczne nośniki informacji, płyty i dyski z nagraniami, dyski kompaktowe, audio - wideo, filmy, kasety wideo z nagraniami, programy komputerowe nagrane, **16** wydawnictwa, kalendarze, foldery, prospekty, plakaty, zdjęcia, dyplomy, **35** usługi reklamowe, usługi w zakresie produkcji reklam telewizyjnych, radiowych, kinowych, prasowych, reklama za pośrednictwem sieci komputerowej, publikowanie tekstów reklamowych, wypożyczanie materiałów reklamowych, rozpowszechnianie materiałów reklamowych i promocyjnych w prasie, w radiu, w telewizji, w internecie, organizowanie targów reklamowych, **38** usługi związane z rozpowszechnianiem programów telewizyjnych i radiowych, przesyłanie informacji tekstowej i obrazowej przy pomocy komputera, **41** usługi świadczone przez studio telewizyjne i filmowe, produkcja filmów, produkcja programów telewizyjnych i radiowych, montaż programów telewizyjnych i radiowych, montaż taśm wideo, postsynchronizacja, publikowanie tekstów innych niż reklamowe, organizowanie konkursów edukacyjnych i rozrywkowych oraz organizowanie i produkcja imprez i spektakli połączonych z wręczaniem nagród, dyplomów i statuetek, wypożyczanie nagrań dźwiękowych, organizowanie wystaw z dziedziny kultury i edukacji.

(111) **184358** (220) 2004 02 12 (210) 276254
 (151) 2006 10 10 (441) 2004 05 17
 (732) Cubic Consultant Sp. z o.o., Łódź, PL.
 (540)



Kolor znaku: ciemnozielony

(531) 7.5.5, 27.5.1, 29.1.3
 (510), (511) **16** koperty, papier, naklejki na samochody, tablice na ogłoszenia, **20** tablice na ogłoszenia z materiałów należących do tej klasy.

(111) **184359** (220) 2004 02 12 (210) 276280
 (151) 2006 10 10 (441) 2004 05 17
 (732) Browar BELGIA Sp. z o.o., Kielceno to ładnie, PL.
 (540)



Kolor znaku: złoty, czerwony, biały, czarny, oliwkowy

(531) 24.1.3, 25.1.15, 27.5.1, 29.1.15
 (510), (511) **32** piwo, piwo bezalkoholowe, napoje na bazie piwa.

(111) **184360** (220) 2004 02 12 (210) 276281
 (151) 2006 10 10 (441) 2004 05 17

(732) Browar BELGIA Sp. z o.o., Kielce, PL.
(540)



Kolor znaku: czarny, srebrny, złoty, czerwony, biały, oliwkowy
(531) 19.7.1, 24.1.3, 25.1.15, 27.5.1, 29.1.15
(510), (511) **32** piwo, piwo bezalkoholowe, napoje na bazie piwa.

(111) **184361** (220) 2004 02 13 (210) 276303
(151) 2006 10 09 (441) 2004 05 17
(732) Przedsiębiorstwo Wielobranżowe Produkcji Usług i Handlu „INTER SOLAR” Sp. z o.o., Buczek, PL.
(540) RAZ NA WOZIE

(510), (511) **29** produkty i wyroby mięsne, rybne, wędliniarskie, zestawy obiadowe, zestawy warzywne, sałatki, surówki, zupy, żywność przetworzona, **35** prowadzenie sklepu i hurtowni z towarami wymienionymi w wykazie, **43** usługi organizowania zbiorowej konsumpcji, gastronomiczne, catering, przygotowywanie potraw na zamówienie, organizowanie przyjęć, koktajli.

(111) **184362** (220) 2004 02 13 (210) 276304
(151) 2006 10 09 (441) 2004 05 17
(732) Przedsiębiorstwo Wielobranżowe Produkcji Usług i Handlu „INTER SOLAR” Sp. z o.o., Buczek, PL.
(540)



(531) 18.1.1, 27.5.1
(510), (511) **29** produkty i wyroby mięsne, rybne, wędliniarskie, zestawy obiadowe, zestawy warzywne, sałatki, surówki, zupy, żywność przetworzona, **35** prowadzenie sklepu i hurtowni z towarami wymienionymi w wykazie, **43** usługi organizowania zbiorowej konsumpcji, gastronomiczne, catering, przygotowywanie potraw na zamówienie, organizowanie przyjęć, koktajli.

(111) **184363** (220) 2004 02 16 (210) 276386
(151) 2006 10 20 (441) 2004 05 17
(732) DIOCOM BV, Waardeburg, NL.
(540) SYMAX
(510), (511) **10** artykuły medyczne w postaci implantów ortopedycznych i części składowych do nich, artykuły chirurgiczne w postaci instrumentów chirurgicznych do wszczepiania implantów ortopedycznych.

(111) **184364** (220) 2004 02 16 (210) 276396
(151) 2006 10 20 (441) 2004 05 17
(732) Przedsiębiorstwo Produkcyjno-Handlowe „KOLBRUK” Zbigniew Filip, Przeworsk, PL.
(540)

KOLBRUK

Kolor znaku: czerwony, biały, szary, czarny
(531) 27.5.1, 29.1.1, 29.1.8

(510), (511) **06** metalowe segmenty ogrodzeń, metalowe materiały budowlane, drzwi i bramy metalowe, konstrukcje metalowe, drobica metalowa, słupki balustradowe metalowe, przęsła ogrodzeniowe metalowe, **19** materiały budowlane niemetalowe, betonowe elementy budowlane, ogrodzenia niemetalowe, kostka brukowa, kamień budowlany, krawężniki drogowe, korytka ściekowe niemetalowe, palisady niemetalowe, gazony kwiatowe niemetalowe, kształtki budowlane niemetalowe, płytki chodnikowe, niemetalowe okładziny elewacyjne ścian budynków, płytki niemetalowe, pustaki ogrodzeniowe niemetalowe, słupki balustradowe niemetalowe, słupy i kolumny ozdobne niemetalowe, słupki trawnikowe niemetalowe, przęsła ogrodzeniowe niemetalowe, tynki i zaprawy budowlane, **35** reklama handlowa, zgrupowanie na rzecz osób trzecich różnych towarów obejmujących metalowe i niemetalowe materiały budowlane, pozwalające nabywcy wygodnie je oglądać i kupować w sklepach oraz na stronie internetowej, **37** usługi ogólnobudowlane, układanie kostki brukowej i innych nawierzchni drogowych, budowanie i montaż ogrodzeń, balustrad i bram ogrodzeniowych.

(111) **184365** (220) 2004 02 16 (210) 276415
(151) 2006 10 23 (441) 2004 05 17
(732) Wydawnictwo EUROPA Sp. z o.o., Wrocław, PL.
(540) WÓDKA IMIENINOWA
(510), (511) **33** napoje alkoholowe, wódka, rum, likiery, kirsch, brandy, miód pitny.

(111) **184366** (220) 2004 02 16 (210) 276437
(151) 2006 10 23 (441) 2004 05 17
(732) Agencja Reklamowo - Usługowo - Wydawnicza „REKPOL” Zbigniew J. Cwojdzkiński, Szczecin, PL.
(540)



Kolor znaku: niebieski, biały, żółty
(531) 26.4.2, 27.5.1, 29.1.2, 29.1.4
(510), (511) **16** broszury, periodyki, czasopisma, materiały drukowane, **35** publikowanie, aktualizacja i rozpowszechnianie materiałów reklamowych, reklama za pośrednictwem sieci komputerowej.

(111) **184367** (220) 2004 02 19 (210) 276606
(151) 2006 10 20 (441) 2004 05 31
(732) Lucent Technologies Inc., Murray Hill, US.
(540) LUCENT 5E-XC
(510), (511) **09** telekomunikacyjne urządzenia przełączające i części do nich oraz programy komputerowe i materiały drukowane dołączone do nich, sprzedawane jako całość.

(111) **184368** (220) 2004 02 25 (210) 276786
(151) 2006 09 12 (441) 2004 05 31
(732) HH POLAND S.A., Gliwice, PL.
(540)



Kolor znaku: czerwony, żółty
(531) 25.7.1, 26.4.1, 27.5.1, 27.7.1, 29.1.12

(510), (511) **07** narzędzia ręczne o napędzie innym niż ręczny, elektronarzędzia, urządzenia i narzędzia mechaniczne, hydrauliczne, elektryczne i pneumatyczne, pralki, krajalnice do chleba, urządzenia do produkcji ciasta spożywczego, elektryczne maszyny i urządzenia do czyszczenia, urządzenia do czyszczenia pod wysokim ciśnieniem, urządzenia elektryczne do prania i czyszczenia dywanów, elektryczne froterki do parkietów, młynki do kawy elektryczne, elektryczne urządzenia kuchenne zawarte w klasie 7, maszyny do siekania mięsa, miksery elektryczne do celów domowych, młynki domowe elektryczne, noże i nożyczki elektryczne, odkurzacze, węże i torby do odkurzaczy, rozdrabniarki odpadów, domowe elektryczne wyciskacze do owoców, elektryczne otwieracze do puszek, roboty kuchenne, maszyny do szycia, szatkownice do warzyw, trzepakki elektryczne, ubijaczki elektryczne do użytku domowego, zmywarki do naczyń, **11** sprzęt AGD zawarty w klasie 11: chłodziarki, lodówki, kuchenki, kuchenki mikrofalowe, czajniki elektryczne, opiekacze do chleba, elektryczne ekspresy do kawy, drylownice, elektryczne formy do wypiekania ciasta i wafli, elektryczne gofrownice, sprzęt kuchenny elektryczny, aparatura chłodząca do napojów, podgrzewacze wody, instalacje do filtrowania wody i klimatyzacji powietrza, rożen (wyposażenie kuchenne), suszarki do włosów, szybkowary elektryczne ciśnieniowe, podgrzewacze talerzy, tostery, zlewozmywaki, zapalniczki i zapalarki do gazu, zamrażarki, wyciągi wentylacyjne, filtry do wody pitnej, wentylatory osobiste do użytku domowego, urządzenia i aparatura do uzdatniania wody, piekarniki, żelazka, elektryczne urządzenia do prasowania; żarówki i świetlówki, w tym energooszczędne; lampy sprzęt oświetleniowy, urządzenia do oświetlenia, ogrzewania, wytwarzania pary, gotowania, chłodzenia, suszenia, wentylacji, zaopatrzenia w wodę oraz instalacje sanitarne.

(111) **184369** (220) 2004 04 01 (210) 278719
 (151) 2006 09 22 (441) 2004 07 12
 (732) CASAGRES Michał Paszkowski, Warszawa, PL.
 (540)



(531) 5.5.19, 26.1.2, 27.5.1
 (510), (511) **11** armatura sanitarna, części instalacji armatury sanitarnej, kabiny natryskowe, bidety, brodziki, osprzęt do wanien, pisuary, sedesy, umywalki, ustępy przenośne, wanny łazienkowe, zbiorniki do płuczek ustępowych, **19** glazura, płytki ceramiczne, granit, marmur, terakota, okładziny ceramiczne, **21** doniczki na kwiaty.

(111) **184370** (220) 2004 04 13 (210) 279166
 (151) 2006 11 10 (441) 2004 07 26
 (732) Skandinavian Tobacco S.A., Jawornik, PL.
 (540)



Kolor znaku: biały, srebrny, czerwony, czarny
 (531) 25.7.1, 25.7.7, 26.4.2, 27.5.1, 27.7.1, 29.1.1, 29.1.6, 29.1.8
 (510), (511) **34** wyroby tytoniowe, tytoń, tytoń fajkowy, papierosy, cygara, cygaretki, zapalki, zapalniczki, artykuły dla palących, fajki, papierosnice, popielniczki nie z metali szlachetnych.

(111) **184371** (220) 2004 04 13 (210) 279167
 (151) 2006 11 10 (441) 2004 07 26

(732) Scandinavian Tobacco S.A., Jawornik, PL.
 (540)



Kolor znaku: granatowy, niebieski, czerwony, biały, złoty
 (531) 25.7.1, 25.7.7, 26.4.2, 27.5.1, 27.7.1, 29.1.1, 29.1.2, 29.1.4, 29.1.6
 (510), (511) **34** wyroby tytoniowe, tytoń, tytoń fajkowy, papierosy, cygara, cygaretki, zapalki, zapalniczki, artykuły dla palących, fajki, papierosnice, popielniczki nie z metali szlachetnych.

(111) **184372** (220) 2004 04 13 (210) 279168
 (151) 2006 11 10 (441) 2004 07 26
 (732) Scandinavian Tobacco S.A., Jawornik, PL.
 (540)

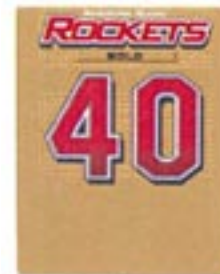

Kolor znaku: złoty, jasnozłoty, czerwony, biały, czarny
 (531) 25.7.1, 25.7.7, 26.4.2, 27.5.1, 27.7.1, 29.1.1, 29.1.2, 29.1.6, 29.1.8
 (510), (511) **34** wyroby tytoniowe, tytoń, tytoń fajkowy, papierosy, cygara, cygaretki, zapalki, zapalniczki, artykuły dla palących, fajki, papierosnice, popielniczki nie z metali szlachetnych.

(111) **184373** (220) 2004 04 13 (210) 279172
 (151) 2006 11 10 (441) 2004 07 26
 (732) Scandinavian Tobacco S.A., Jawornik, PL.
 (540)



Kolor znaku: popielaty, srebrny, biały, granatowy, szary, czerwony
 (531) 1.3.2, 1.3.15, 26.1.1, 26.4.9, 26.11.3, 27.5.1, 27.7.1, 29.1.14
 (510), (511) **34** wyroby tytoniowe, tytoń, tytoń fajkowy, papierosy, cygara, cygaretki, zapalki, zapalniczki, artykuły dla palących, fajki, papierosnice, popielniczki nie z metali szlachetnych.

(111) **184374** (220) 2004 04 13 (210) 279191
 (151) 2006 11 14 (441) 2004 07 26
 (732) Zakłady Tytoniowe w Lublinie Spółka Akcyjna, Lublin, PL.

(540)



Kolor znaku: biały, czerwony, złoty, bordowy
 (531) 26.1.1, 26.4.2, 27.5.1, 27.7.1, 29.1.1, 29.1.2, 29.1.6
 (510), (511) **34** artykuły dla palących: papierosy, tytoń przetworzony, krajanka tytoniowa, cygara, cygaretki, zapalki, popielniczki, cygarniczki, fajki, zapalniczki.

(111) **184375** (220) 2004 04 13 (210) 279195
 (151) 2006 11 14 (441) 2004 07 26
 (732) „Sokpol” Spółka z ograniczoną odpowiedzialnością, Myszków, PL.
 (540)

ACAPULCO

(531)
 (510), (511) **32** esencje do produkcji napojów, syropy, preparaty do sporządzania likierów, pastylki i proszki do wytwarzania napojów musujących, soki i napoje owocowe, soki i napoje warzywne, sorbety, woda mineralna gazowana i niegazowana, ekstrakty bezalkoholowe z owoców.

(111) **184376** (220) 2004 04 30 (210) 280187
 (151) 2006 12 20 (441) 2004 08 09
 (732) Artur Sławomir Kozłowski, Stasin, PL.
 (540) aglomer

(510), (511) **19** kamień, kamień naturalny, kamień sztuczny, kamień - materiały wiążące do produkcji, parapety niemetalowe, schody niemetalowe, wyroby kamieniarskie, **35** zebrane w jednym miejscu, z korzyścią dla innych, wyrobów z kamienia, umożliwiające klientom oglądanie tych towarów i ich nabywanie w sklepie lub hurtowni z wyrobami z kamienia, **37** kamieniarstwo - obróbka kamienia, kamieniołomy - usługi eksploatacji.

(111) **184377** (220) 2004 05 04 (210) 280289
 (151) 2006 11 08 (441) 2004 08 09
 (732) BADARO INVESTMENTS B.V., Amsterdam, NL.
 (540) GASTROLOC
 (510), (511) **05** produkty farmaceutyczne.

(111) **184378** (220) 2004 05 17 (210) 280792
 (151) 2007 01 11 (441) 2004 08 23
 (732) FIRMA HANDLOWA „EVER”, Jarosław Kryński, Białystok, PL.
 (540)



Kolor znaku: srebrny
 (531) 27.5.1, 29.1.6
 (510), (511) **18** galanteria skórzana taka jak: plecaki, portfele, szaszetki, teczki, torebki.

(111) **184379** (220) 2004 05 17 (210) 280801
 (151) 2007 01 11 (441) 2004 08 23
 (732) Firma Handlowa A&S PARFUME FACTORY Marek Asenkowicz, Katowice, PL.
 (540) CUABA
 (510), (511) **03** wyroby perfumeryjne w tym: perfumy, wody toaletowe, woda lawendowa, woda kolońska, dezodoranty do użytku osobistego.

(111) **184380** (220) 2004 05 17 (210) 280802
 (151) 2007 01 11 (441) 2004 08 23
 (732) Firma Handlowa A&S PARFUME FACTORY Marek Asenkowicz, Katowice, PL.

(540) CAROLLA
 (510), (511) **03** wyroby perfumeryjne w tym: perfumy, wody toaletowe, woda lawendowa, woda kolońska, dezodoranty do użytku osobistego.

(111) **184381** (220) 2004 05 24 (210) 281159
 (151) 2007 01 05 (441) 2004 09 06
 (732) BADARO INVESTMENTS B.V., Amsterdam, NL.
 (540) GASTROLOCK
 (510), (511) **05** produkty farmaceutyczne.

(111) **184382** (220) 2004 05 27 (210) 281256
 (151) 2007 01 03 (441) 2004 09 06
 (732) Zakład Produkcyjno-Usługowy „GiS” s.c. Czesław Gierczak, Joanna Siłowiecka, Gliwice, PL.
 (540) trisep
 (510), (511) **05** środki ochrony roślin, środki dezynfekcyjne do celów higienicznych, biocydy.

(111) **184383** (220) 2004 05 27 (210) 281259
 (151) 2007 01 03 (441) 2004 09 06
 (732) „REMIX” Spółka z ograniczoną odpowiedzialnością, Lębork, PL.
 (540)



Kolor znaku: zielony, czarny
 (531) 5.1.1, 7.3.1, 27.5.1, 29.1.12
 (510), (511) **19** drewniane elementy dla budownictwa, belki i balustrady, okna i drzwi niemetalowe, futryny, ościeżnice i ramy niemetalowe, rury i kształtki niemetalowe, materiały budowlane niemetalowe, listwy boazerijne, bramy niemetalowe, deski, drewno podłogowe, fornir, kraty niemetalowe, klinkier, okiennice niemetalowe, palisady, tarcica, **20** meble nie tapicerowane i tapicerowane, koszyki, leżaki, lustra, palety transportowe niemetalowe, skrzynie, szyny do zasłon, **31** drewno nieobrobione.

(111) **184384** (220) 2004 05 31 (210) 281389
 (151) 2006 12 22 (441) 2004 09 06
 (732) AGROCOMEX Spółka z o.o., Jabłonowo Pom., PL.
 (540) MLECZUŚ
 (510), (511) **29** nabiał, mięso, jadalne oleje, tłuszcze.

(111) **184385** (220) 2004 05 31 (210) 281391
 (151) 2006 12 22 (441) 2004 09 06
 (732) AGROCOMEX Spółka z o.o., Jabłonowo Pom., PL.
 (540) FARMUŚ
 (510), (511) **29** nabiał, mięso, jadalne oleje, tłuszcze.

(111) **184386** (220) 2004 06 04 (210) 281613
 (151) 2007 01 03 (441) 2004 09 06
 (732) Agencja Promocyjno-Handlowa „Mini-Max” Spółka Jawna W.M.D.J. Ekiert, Piła, PL.
 (540)



Kolor znaku: biały, różowy, niebieski
 (531) 27.5.1, 29.1.12
 (510), (511) **03** kosmetyki.

(111) **184387** (220) 2004 06 04 (210) 281619
 (151) 2007 01 04 (441) 2004 09 06
 (732) Wytwórnia Filmowa „CZOŁÓWKA”, Warszawa, PL.
 (540) CZOŁÓWKA
 (510), (511) **09** filmy i inne utwory audiowizualne niezależne od sposobu ich rejestracji oraz typu nośnika obrazu i dźwięku, **41** usługi filmowe na wszelkich nośnikach.

(111) **184388** (220) 2004 06 09 (210) 281838
 (151) 2007 01 11 (441) 2004 09 20
 (732) Time Inc., New York, US.
 (540) TIME FOR KIDS
 (510), (511) **16** materiały drukowane, czasopisma, książki, encyklopedie, słowniki, czasopisma o charakterze edukacyjnym, plansze, tabliczki, karty informacyjne, naklejki, formularze świadectw, tablice, **41** usługi informacyjne interaktywne on-line przedstawiające czasopisma dla dzieci poprzez globalną sieć komputerową.

(111) **184389** (220) 2004 06 17 (210) 282020
 (151) 2007 01 11 (441) 2004 09 20
 (732) Sumi-Agro Poland Sp. z o.o., Warszawa, PL.
 (540) Kendo
 (510), (511) **01** środki ochrony roślin - preparaty regulujące wzrost roślin, **05** środki grzybobójcze, chwastobójcze, bakteriobójcze, owadobójcze, odstraszające owady.

(111) **184390** (220) 2004 06 21 (210) 282203
 (151) 2007 01 10 (441) 2004 10 04
 (732) Przedsiębiorstwo Produkcyjno-Handlowo-Usługowe „MARTENS” Grzegorz Kuna i Robert Kuna Spółka Jawna, Zielonka, PL.
 (540) MARTENS
 (510), (511) **12** samochody, silniki do pojazdów samochodowych, części składowe do pojazdów samochodowych.

(111) **184391** (220) 2001 08 31 (210) 240244
 (151) 2007 01 05 (441) 2002 03 11
 (732) „SUPER NOWOŚCI” Sp. z o.o., Rzeszów, PL.
 (540) Super Tanie Kupowanie
 (510), (511) **16** kupony rabatowe.

(111) **184392** (220) 2003 07 24 (210) 267802
 (151) 2006 10 20 (441) 2004 01 26
 (732) CITY INTERACTIVE Spółka z o.o., Warszawa, PL.
 (540) KURCZĘ PIECZONE
 (510), (511) **09** gry elektroniczne, gry komputerowe, gry telewizyjne.

(111) **184393** (220) 2003 09 15 (210) 269950
 (151) 2007 01 05 (441) 2004 03 22
 (732) BEHR Service Polska Spółka z o.o., Kraków, PL.
 (540)



Kolor znaku: biały, czerwony i odcienie

(531) 26.4.2, 27.5.1, 29.1.1
 (510), (511) **07** chłodnice do silników, filtry jako części maszyn i silników, gaźniki, alternatory, **11** urządzenia klimatyzacyjne, reflektory, lampy i osprzęt, wentylatory do pojazdów, **12** części silników do pojazdów lądowych, **16** nalepki, taśmy, plakaty, gazetki, opakowania z papieru, tektury i z tworzyw sztucznych, **35** usługi marketingowe, informacji handlowej, organizowanie sprzedaży hurtowej i detalicznej artykułów motoryzacyjnych.

(111) **184394** (220) 2003 11 14 (210) 272591
 (151) 2006 10 03 (441) 2004 04 19
 (732) „POLONEA POLSKA” Sp. z o.o., Rzeszów, PL.

(540)



(531) 19.7.2
 (510), (511) **05** napoje dietetyczne przystosowane do celów medycznych, napoje i napary lecznicze, wody mineralne do celów leczniczych, wody termalne, **32** napoje i koktajle bezalkoholowe, wody mineralne gazowane i niegazowane, wody sodowe i stołowe, napoje i soki owocowe, soki warzywne i owocowo-warzywne, syropy do napojów, nektary owocowe, bezalkoholowe napoje musujące i napoje izotoniczne, napoje energetyczne, piwo, środki do produkcji napojów, w tym ekstrakty i esencje, lemoniady, **33** napoje alkoholowe, w tym: brandy, dżin, jablecznik, likiery, rum, miód pitny, aperitify, wódka, wino, whisky.

(111) **184395** (220) 2003 12 15 (210) 273864
 (151) 2006 10 18 (441) 2004 04 19
 (732) AQUA ART - Bartłomiej Lipczyński, Konstancin-Jeziorna, PL.
 (540)



Kolor znaku: biały, zielony, jasnozielony

(531) 26.4.2, 26.4.16, 26.11.1, 26.11.13, 27.5.1, 29.1.3
 (510), (511) **07** pompki napowietrzające do akwariów, **11** urządzenia do podgrzewania akwariów, lampy do oświetlania akwariów, urządzenia do filtrowania akwariów, **16** akwaria pokojowe, przykrycia akwariów, **19** konstrukcje akwariów, żwir i piasek do akwariów, **35** usługi marketingowe, pośrednictwo handlowe i usługowe, **41** nauczanie (organizacja szkoleń), **42** usługi badawcze w dziedzinie akwarystyki, projektowanie dekoracji wnętrz, **44** hodowla zwierząt i roślin.

(111) **184396** (220) 2003 12 15 (210) 273865
 (151) 2006 10 18 (441) 2004 04 19
 (732) AQUA ART - Bartłomiej Lipczyński, Konstancin-Jeziorna, PL.
 (540)



Kolor znaku: biały, czarny, zielony

(531) 26.4.2, 26.4.16, 26.11.1, 26.11.13, 27.5.1, 29.1.3
 (510), (511) **07** pompki napowietrzające do akwariów, **11** urządzenia do podgrzewania akwariów, lampy do oświetlania akwariów, urządzenia do filtrowania akwariów, **16** akwaria pokojowe, przykrycia akwariów, **19** konstrukcje akwariów, żwir i piasek do akwariów, **35** usługi marketingowe, pośrednictwo handlowe i usługowe, **41** nauczanie (organizacja szkoleń), **42** usługi badawcze w dziedzinie akwarystyki, projektowanie dekoracji wnętrz, **44** hodowla zwierząt i roślin.

(111) **184397** (220) 2004 01 26 (210) 275416
 (151) 2006 10 23 (441) 2004 05 04
 (732) COFFEA Łukasz Wiśniewski, Warszawa, PL.
 (540)



Kolor znaku: biały, brązowy

(531) 27.5.1, 29.1.7

(510), (511) **21** ekspresy do kawy, papierowe filtry do kawy, młynki do kawy ręczne, wyroby szklane, szklanki do napojów, naczynia szklane, artykuły porcelanowe, **30** kawa, herbata, kakao, cukier, wyroby cukiernicze, stodycze, lody, przyprawy, **43** kafeterie, kawiarnie, restauracje.

(111) **184398** (220) 2004 02 06 (210) 275967
 (151) 2006 10 18 (441) 2004 05 17
 (732) PROMARK Spółka z o.o., Warszawa, PL.
 (540)



Kolor znaku: czerwony, biały

(531) 26.4.2, 27.5.1, 29.1.12

(510), (511) **16** publikacje drukowane, periodyki, czasopisma, książki, poradniki, prospekty, broszury, podręczniki, ulotki, **35** reklama działalność informacyjna, także on-line w sieci komputerowej, rozpowszechnianie materiałów promocyjnych i reklamowych, w tym w sieci on-line, transkrypcja informacji, badania rynku i opinii publicznej, marketing wydarzeń, wypożyczanie materiałów reklamowych, czasu i powierzchni reklamowej w mediach komunikacji publicznej, uaktualnianie materiałów reklamowych, wytwarzanie serwisów informacyjnych, usługi telemarketingowe, usługi agencji reklamowej, **38** prowadzenie elektronicznych biuletynów informacyjnych, elektroniczne przechowywanie i wyszukiwanie informacji i danych, dostarczanie oraz transmisja informacji tekstowej i obrazowej w sieci komputerowej na rzecz osób trzecich, rozpowszechnianie filmów i nagrań video o charakterze edukacyjno-szkoleniowym, prowadzenie on-line klubów tematycznych, rozpowszechnianie filmów i nagrań video o charakterze promocyjno-edukacyjnym i szkoleniowym, **40** usługi elektronicznej małej poligrafii (komputerowej), usługi poligraficzne, **41** publikowanie książek i czasopism, organizowanie i prowadzenie kongresów, konferencji, seminariów, sympozjów, zjazdów, szkoleń, wystaw w celach edukacyjnych, publikowanie tekstów, także on-line i na nośnikach, informacja o książkach, czasopismach, imprezach rozrywkowych, o rekreacji, edukacji i sporcie, usługi cyfrowego obrazowania, prowadzenie on-line publikacji elektronicznych, nauczanie bezpośrednio, za pośrednictwem mediów informatycznych i korespondencyjne, produkcja filmów i nagrań video, dostarczanie baz interaktywnych w celach szkoleniowych, organizowanie konkursów edukacyjno-promocyjnych, **42** tworzenie i/lub prowadzenie oraz używanie stron internetowych na rzecz osób trzecich, odpłatne udostępnianie komputerowych baz danych.

(111) **184399** (220) 2004 02 13 (210) 276338
 (151) 2007 01 03 (441) 2004 05 17
 (732) AVA Enterprises Inc., Oxnard, US.
 (540)



(531) 27.5.1

(510), (511) **09** elementy samochodowych systemów dźwiękowych, stereofoniczne odbiorniki AM/FM, magnetofony kasetowe, odtwarzacze dysków kompaktowych, wzmacniacze mocy, korektory, głośniki i zwrotnice elektroniczne, monitory wizyjne i telewizyjne, odtwarzacze DVD, komputery do nawigacji samochodowej, urządzenia i przyrządy do systemów nawigacji satelitarnej, urządzenia i przyrządy do satelitarnych systemów lokalizujących (GPS), części i akcesoria do wymienionych towarów.

(111) **184400** (220) 2004 02 20 (210) 276635
 (151) 2006 12 28 (441) 2004 05 31

(732) CEFARM RZESZÓW Spółka Akcyjna, Rzeszów, PL.
 (540)



Kolor znaku: niebieski

(531) 3.11.1, 27.5.1, 29.1.4

(510), (511) **03** kosmetyki, mydła, olejki eteryczne, środki do higieny jamy ustnej, środki perfumeryjne, **05** produkty farmaceutyczne, higieniczne i sanitarne, substancje dietetyczne do celów leczniczych, materiały opatrunkowe, materiały stomatologiczne, środki odkażające, żywność dla niemowląt, **10** aparaty i instrumenty chirurgiczne, medyczne i stomatologiczne, artykuły ortopedyczne, materiały do zszywania stosowane w chirurgii, protezy kończyn, oczu i zębów, **16** pieluchomajtki i pieluszki z papieru lub celulozy jednorazowe, **21** szczoteczki do zębów i szczoteczki do zębów elektryczne, **35** agencje informacji handlowej, agencje reklamowe, analizy kosztów, badania w dziedzinie działalności gospodarczej, badania rynku, doradztwo w zakresie organizowania działalności gospodarczej i w zakresie zarządzania kadrowego, marketing, organizacja wystaw w celach handlowych lub reklamowych, prognozy ekonomiczne, promocja sprzedaży dla osób trzecich, reklama, **36** analizy finansowe, doradztwo finansowe, działalność finansowa, pożyczki, **39** pakowanie, dostarczanie i przewożenie towarów, składowanie, przechowywanie i spedycja towarów, transport samochodowy, wynajmowanie pojazdów i powierzchni magazynowych, załadunek i wyładunek, **42** analizy i badania chemiczne, biologiczne i bakteriologiczne, badania w dziedzinie kosmetyki, **44** badania medyczne, chirurgia plastyczna, stomatologia, fizykoterapia, implantacja włosów, doradztwo w sprawach farmacji i farmakologii, usługi w zakresie masażu, pielęgniarstwa, położnictwa, pomocy i ratownictwa medycznego, porad psychologicznych, prowadzenie domów dla rekonwalescentów, hospicjów, klinik, szpitali i przychodni medycznych, sanatoriów, salonów fryzjerskich i kosmetycznych, wypożyczanie foteli dla niepełnosprawnych, protez i sprzętu medycznego.

(111) **184401** (220) 2004 02 20 (210) 276654
 (151) 2007 01 03 (441) 2004 05 31
 (732) Egyptian Ministry of Tourism c/o Egyptian Tourist Authority, Kair, EG.
 (540)



(531) 5.1.2, 26.11.2, 26.13.25, 27.5.1

(510), (511) **24** ręczniki, włączając ręczniki kąpielowe, tekstylia i artykuły tekstylne, tekstylne serwetki pod naczynia, pościel, ręczniki do twarzy, flagi, chusteczki, koce, serwetki tekstylne, obrusy, maty stołowe, serwetki chroniące ubranie, tekstylne obicia ścienne, **25** t-shirty, odzież do rekreacji, artykuły odzieżowe, stroje kąpielowe, odzież wakacyjna, obuwie, włączając sandały i obuwie plażowe, nakrycia głowy, włączając czapki baseballowe, paski, **39** rezerwacje podróży, organizowanie wakacji i wycieczek, usługi biur podróży, usługi transportowe, organizowanie rejsów, rezerwacja miejsc na podróż, wynajem samochodów, towarzyszenie podróżnym, informacja i doradztwo dotyczące wyżej wymienionych usług, **43** organizowanie tymczasowego zakwaterowania, zapewnianie tymczasowego zakwaterowania, usługi hotelarskie, usługi cateringowe i restauracyjne, informacja i doradztwo dotyczące wyżej wymienionych usług.

(111) **184402** (220) 2004 02 20 (210) 276655
 (151) 2007 01 03 (441) 2004 05 31
 (732) Egyptian Ministry of Tourism c/o Egyptian Tourist Authority, Kair, EG.

(540)



(531) 5.1.2, 26.11.2, 26.13.25, 27.5.1

(510), (511) **24** ręczniki, włączając ręczniki kąpielowe, tekstylia i artykuły tekstylne, tekstylne serwetki pod naczynia, pościel, ręczniki do twarzy, flagi, chusteczki, koce, serwetki tekstylne, obrusy, maty stołowe, serwetki chroniące ubranie, tekstylne obicia ścienne, **25** t-shirty, odzież do rekreacji, artykuły odzieżowe, stroje kąpielowe, odzież wakacyjna, obuwie, włączając sandały i obuwie plażowe, nakrycia głowy, włączając czapki baseballowe, paski, **39** rezerwacje podróży, organizowanie wakacji i wycieczek, usługi biur podróży, usługi transportowe, organizowanie rejsów, rezerwacja miejsc na podróż, wynajem samochodów, towarzyszenie podróżnym, informacja i doradztwo dotyczące wyżej wymienionych usług, **43** organizowanie tymczasowego zakwaterowania, zapewnianie tymczasowego zakwaterowania, usługi hotelarskie, usługi cateringowe i restauracyjne, informacja i doradztwo dotyczące wyżej wymienionych usług.

(111) **184403** (220) 2004 02 27 (210) 276886
 (151) 2006 12 28 (441) 2004 05 31
 (732) Krzysztof Dudek, Koziegłowy, PL.
 (540)



Kolor znaku: biały, żółty, czerwony, jasnoszary

(531) 19.7.1, 24.17.10, 27.5.1, 29.1.15

(510), (511) **33** napoje alkoholowe, alkohole, arak, brandy, likiery, rum, miód pitny, whisky, wina, wódki.

(111) **184404** (220) 2004 03 08 (210) 277352
 (151) 2006 10 19 (441) 2004 06 14
 (732) SAHIB AUTO-ELEKTRO-SERVICE Stanisław Mikołaj Słupski, Lublin, PL.
 (540) SAHIB

(510), (511) **35** sprzedaż hurtowa i detaliczna urządzeń elektronicznych do samochodów, pojazdów, **37** obsługa i naprawa samochodów i środków transportu w zakresie elektroniki, elektromechaniki, tele-radiomechaniki, konserwacja urządzeń elektronicznych, **41** tłumaczenia, poradnictwo w zakresie literackim i usługi literackie, **44** stomatologia, usługi dentystyczne i stomatologiczne.

(111) **184405** (220) 2004 04 08 (210) 279065
 (151) 2006 11 08 (441) 2004 07 12
 (732) BADARO INVESTMENTS B.V., Amsterdam, NL.

(540) Ibumprom Acti-żel

(510), (511) **05** produkty farmaceutyczne, środki przeciwbólowe, przeciwzapalne i przeciwgorączkowe.

(111) **184406** (220) 2004 04 09 (210) 279122
 (151) 2006 10 23 (441) 2004 07 12
 (732) „PLASTIMPEX” Sp. z o.o., Radomsko, PL.

(540) Aktivdach

(510), (511) **06** folie dachowe metalowe, **17** folie izolacyjne, **19** folie dachowe z tworzyw sztucznych, folie budowlane.

(111) **184407** (220) 2004 04 13 (210) 279165
 (151) 2007 01 04 (441) 2004 07 26
 (732) Przedsiębiorstwo Państwowej Komunikacji Samochodowej w Słupsku, Słupsk, PL.
 (540)



Kolor znaku: granatowy, ciemnożółty, czerwony, biały

(531) 4.3.1, 24.1.5, 26.1.5, 27.5.1, 29.1.13

(510), (511) **37** usługi stacji obsługi samochodów, obsługa i naprawy samochodów, **39** transport pasażerski, autobusowe usługi transportowe, pomoc drogowa w przypadku awarii samochodu (holowanie), przewóz samochodami ciężarowymi, przewożenie ładunków, przenoszenie, przewóz bagaży.

(111) **184408** (220) 2004 04 26 (210) 279831
 (151) 2006 12 29 (441) 2004 08 09
 (732) ANIMEX Sp. z o.o., Warszawa, PL.
 (540)



Kolor znaku: srebrny, szary, granatowy, złoty, czerwony, biały

(531) 9.1.10, 9.1.11, 25.5.2, 27.5.1, 29.1.15

(510), (511) **29** mięso wołowe, wieprzowe, cielęce, baranie, dziczyzna, drób, ekstrakty i przetwory z mięsa i drobiu, wędliny, wędzonki, kiełbasy, dania gotowe i półprodukty, konserwy mięsne i drobiowe, konserwy mięsno-warzywne i drobiowo-warzywne, podroby.

(111) **184409** (220) 2004 04 26 (210) 279833
 (151) 2006 12 29 (441) 2004 08 09
 (732) ANIMEX Sp. z o.o., Warszawa, PL.
 (540)



Kolor znaku: czerwony, biały, granatowy

(531) 9.1.10, 27.5.1, 29.1.1, 29.1.4, 29.1.6

(510), (511) **29** mięso wołowe, wieprzowe, cielęce, baranie, dziczyzna, drób, ekstrakty i przetwory z mięsa i drobiu, wędliny, wędzonki, kiełbasy, dania gotowe i półprodukty, konserwy mięsne i drobiowe, konserwy mięsno-warzywne i drobiowo-warzywne, podroby.

(111) **184410** (220) 2004 04 26 (210) 279835
 (151) 2006 12 29 (441) 2004 08 09
 (732) ANIMEX Sp. z o.o., Warszawa, PL.
 (540)



(531) 9.1.10, 27.5.1

(510), (511) **29** mięso wołowe, wieprzowe, cielęce, baranie, dziczyzna, drób, ekstrakty i przetwory z mięsa i drobiu, wędliny, wędzonki, kiełbasy, dania gotowe i półprodukty, konserwy mięsne i drobiowe, konserwy mięsno-warzywne i drobiowo-warzywne, podroby.

(111) **184411** (220) 2004 04 26 (210) 279838
 (151) 2006 12 29 (441) 2004 08 09
 (732) ANIMEX Sp. z o.o., Warszawa, PL.
 (540)



Kolor znaku: złoty, granatowy, czerwony, biały

(531) 9.1.10, 9.1.11, 24.3.1, 27.5.1, 29.1.15

(510), (511) **29** mięso wołowe, wieprzowe, cielęce, baranie, dziczyzna, drób, ekstrakty i przetwory z mięsa i drobiu, wędliny, wędzonki, kiełbasy, dania gotowe i półprodukty, konserwy mięsne i drobiowe, konserwy mięsno-warzywne i drobiowo-warzywne, podroby.

(111) **184412** (220) 2004 04 26 (210) 279839
 (151) 2006 12 29 (441) 2004 08 09
 (732) ANIMEX Sp. z o.o., Warszawa, PL.
 (540)



Kolor znaku: złoty, granatowy, czerwony, biały

(531) 9.1.10, 24.3.1, 27.5.1, 29.1.15

(510), (511) **29** mięso wołowe, wieprzowe, cielęce, baranie, dziczyzna, drób, ekstrakty i przetwory z mięsa i drobiu, wędliny, wędzonki, kiełbasy dania gotowe i półprodukty, konserwy mięsne i drobiowe, konserwy mięsno-warzywne i drobiowo-warzywne, podroby.

(111) **184413** (220) 2004 04 26 (210) 279841
 (151) 2006 12 29 (441) 2004 08 09
 (732) ANIMEX Sp. z o.o., Warszawa, PL.
 (540)



Kolor znaku: srebrny, granatowy, czerwony, złoty

(531) 9.1.10, 25.5.1, 27.5.1, 29.1.15

(510), (511) **29** mięso wołowe, wieprzowe, cielęce, baranie, dziczyzna, drób, ekstrakty i przetwory z mięsa i drobiu, wędliny, wędzonki, kiełbasy, dania gotowe i półprodukty, konserwy mięsne i drobiowe, konserwy mięsno-warzywne i drobiowo-warzywne, podroby.

(111) **184414** (220) 2004 04 26 (210) 279842
 (151) 2006 12 29 (441) 2004 08 09
 (732) ANIMEX Sp. z o.o., Warszawa, PL.

(540)



(531) 24.3.1, 27.5.1

(510), (511) **29** mięso wołowe, wieprzowe, cielęce, baranie, dziczyzna, drób, ekstrakty i przetwory z mięsa i drobiu, wędliny, wędzonki, kiełbasy, dania gotowe i półprodukty, konserwy mięsne i drobiowe, konserwy mięsno-warzywne i drobiowo-warzywne, podroby.

(111) **184415** (220) 2004 06 23 (210) 282291
 (151) 2007 01 02 (441) 2004 10 04
 (732) Firma Handlowa A&S PARFUME FACTORY Marek Asenkowicz, Katowice, PL.

(540) ATTRITION

(510), (511) **03** wyroby perfumeryjne w tym: perfumy, wody toaletowe, woda lawendowa, woda kolońska, dezodoranty do użytku osobistego.

(111) **184416** (220) 2004 06 23 (210) 282293
 (151) 2007 01 02 (441) 2004 10 04
 (732) Firma Handlowa A&S PARFUME FACTORY Marek Asenkowicz, Katowice, PL.

(540) STELIL

(510), (511) **03** wyroby perfumeryjne w tym: perfumy, wody toaletowe, woda lawendowa, woda kolońska, dezodoranty do użytku osobistego.

(111) **184417** (220) 2004 06 23 (210) 282302
 (151) 2006 12 21 (441) 2004 10 04
 (732) „MAJ” Spółka z o.o., Stara Iwiczna, PL.
 (540)



Kolor znaku: ciemnozielony, żółty

(531) 26.1.1, 27.5.1, 29.1.3

(510), (511) **36** zarządzanie nieruchomościami, kupno i sprzedaż nieruchomości, administrowanie nieruchomościami, **37** roboty ogólnobudowlane, budowa dróg i obiektów inżynierskich, nadzór budowlany, **39** wynajem powierzchni biurowych i magazynowych, wynajem nieruchomości, organizacja i obsługa parkingów i dróg dojazdowych, wynajem miejsc parkingowych.

(111) **184418** (220) 2004 06 28 (210) 282457
 (151) 2007 01 09 (441) 2004 10 04
 (732) Aleksandra Jarosz, Kraków, PL.
 (540)



(531) 2.1.8, 2.3.8, 6.1.2, 27.5.1

(510), (511) **41** organizowanie imprez artystycznych.

(111) **184419** (220) 2004 07 19 (210) 283366
 (151) 2007 01 05 (441) 2004 11 02
 (732) „MASPEX WADOWICE” Spółka z o.o., Wadowice, PL.
 (540) Tymbark Vita Mini
 (510), (511) **30** lody, lody spożywcze, lody spożywcze w proszku.

(111) **184420** (220) 2004 07 19 (210) 283367
 (151) 2007 01 05 (441) 2004 11 02
 (732) „MASPEX WADOWICE” Spółka z o.o., Wadowice, PL.
 (540) Tymbark Life
 (510), (511) **30** lody, lody spożywcze, lody spożywcze w proszku.

(111) **184421** (220) 2004 04 26 (210) 279881
 (151) 2006 12 20 (441) 2004 08 09
 (732) „POLSKI LEK” S.A., Warszawa, PL.
 (540) Daje kopa i uskrzydla
 (510), (511) **05** wyroby cukiernicze do celów leczniczych, dietetyczne napoje przystosowane do celów medycznych, napoje lecznicze, środki dezynfekcyjne do celów higienicznych, zioła lecznicze, środki dezynfekcyjne do celów higienicznych, preparaty witaminowe, preparaty farmaceutyczne, żywność dietetyczna do celów leczniczych, dietetyczne napoje do celów medycznych, tabletki musujące wzbogacone w witaminy i minerały, **32** napoje izotoniczne, tabletki musujące do sporządzania napojów z witaminami, pastylki do sporządzania napojów, proszek do sporządzania napojów, napoje bezalkoholowe, soki, napoje owocowe, syropy, nektary, wody mineralne.

(111) **184422** (220) 2004 04 26 (210) 279882
 (151) 2007 01 04 (441) 2004 08 09
 (732) „POLSKI LEK” S.A., Warszawa, PL.
 (540) Nie zaśnij-dojedź bezpiecznie
 (510), (511) **05** wyroby cukiernicze do celów leczniczych, dietetyczne napoje przystosowane do celów medycznych, napoje lecznicze, środki dezynfekcyjne do celów higienicznych, zioła lecznicze, środki dezynfekcyjne do celów higienicznych, preparaty witaminowe, preparaty farmaceutyczne, żywność dietetyczna do celów leczniczych, dietetyczne napoje do celów medycznych, tabletki musujące wzbogacone w witaminy i minerały, **32** napoje izotoniczne, tabletki musujące do sporządzania napojów z witaminami, pastylki do sporządzania napojów, proszek do sporządzania napojów, napoje bezalkoholowe, soki, napoje owocowe, syropy, nektary, wody mineralne.

(111) **184423** (220) 2004 04 26 (210) 279883
 (151) 2007 01 03 (441) 2004 08 09
 (732) „POLSKI LEK” S.A., Warszawa, PL.
 (540) Septolistek
 (510), (511) **05** wyroby cukiernicze do celów leczniczych, dietetyczne napoje przystosowane do celów medycznych, napoje lecznicze, środki dezynfekcyjne do celów higienicznych, zioła lecznicze, środki dezynfekcyjne do celów higienicznych, preparaty witaminowe, preparaty farmaceutyczne, żywność dietetyczna do celów leczniczych, dietetyczne napoje do celów medycznych, tabletki musujące wzbogacone w witaminy i minerały, **32** napoje izotoniczne, tabletki musujące do sporządzania napojów z witaminami, pastylki do sporządzania napojów, proszek do sporządzania napojów, napoje bezalkoholowe, soki, napoje owocowe, syropy, nektary, wody mineralne.

(111) **184424** (220) 2004 05 10 (210) 280572
 (151) 2006 11 10 (441) 2004 08 23
 (732) Jacek Nierychlewski, Rosanów, PL.
 (540)



Kolor znaku: czarny, czerwony
 (531) 26.1.1, 26.11.3, 27.5.1, 29.1.12
 (510), (511) **20** meble.

(111) **184425** (220) 2004 05 18 (210) 280875
 (151) 2007 01 05 (441) 2004 08 23
 (732) Związek Szkółkarzy Polskich, Warszawa, PL.
 (540)



Kolor znaku: czarny, zielony
 (531) 5.1.3, 26.11.1, 27.5.1, 29.1.3
 (510), (511) **35** pomoc w prowadzeniu działalności gospodarczej w zakresie produkcji szkółkarskiej.

(111) **184426** (220) 2004 05 20 (210) 280991
 (151) 2007 01 09 (441) 2004 08 23
 (732) InterYeast Sp. z o.o., Krośnice, PL.
 (540)



Kolor znaku: pomarańczowy, brązowy
 (531) 26.4.1, 27.5.1, 29.1.1
 (510), (511) **03** kosmetyki, **05** lekarstwa, **30** drożdże, drożdże dla celów spożywczych, ekstrakty drożdżowe, dodatki spożywcze z udziałem naturalnego glukanu, **31** pasze.

(111) **184427** (220) 2004 05 28 (210) 281300
 (151) 2007 01 05 (441) 2004 09 06
 (732) „S-HURT” Spółka z o.o., Warszawa, PL.
 (540)



Kolor znaku: zielony, biały, żółty, czarny, czerwony
 (531) 4.5.1, 26.1.1, 27.5.1, 29.1.14
 (510), (511) **29** zupy, placki ziemniaczane, chipsy i chrupki ziemniaczane, mąka, wyroby z ziemniaków zawarte w klasie 29, **30** ziemniaki do celów spożywczych, **31** ziemniaki.

(111) **184428** (220) 2004 05 31 (210) 281469
 (151) 2007 01 15 (441) 2004 09 06
 (732) „MARDI” Spółka z o.o., Biskupiec, PL.
 (540)



Kolor znaku: biały, złoty, czerwony, czarny
 (531) 9.1.10, 26.1.2, 27.5.1, 29.1.14
 (510), (511) **29** mięso wieprzowe, mięso wołowe, mięso cielęce, baranina, mięso konserwowane, podroby, wędliny, wędzonki, wędliny podrobowe, wędliny drobiowe, tłuszcze jadalne, wyroby garmaze-

ryjne mięsne, **35** usługi w zakresie handlu detalicznego i hurtowego produktami przemysłu spożywczego, eksport-import tymi towarami.

(111) **184429** (220) 2004 06 04 (210) 281609
 (151) 2007 01 03 (441) 2004 09 06
 (732) „ColorCap” Spółka z o.o., Jejkowice, PL.
 (540)



Kolor znaku: niebieski

(531) 26.2.1, 26.4.2, 26.11.2, 26.11.7, 29.1.4
 (510), (511) **06** opakowania i elementy opakowań produktów spożywczych z folii aluminiowej, **07** maszyny dla przemysłu spożywczego, **16** opakowania i elementy opakowań produktów spożywczych z papieru, papierów powlekanych, kartonu, kartonu powlekanego, **20** opakowania i elementy opakowań produktów spożywczych z tworzyw sztucznych, **35** usługi reklamowe, zgrupowanie na rzecz osób trzecich różnych artykułów opakowaniowych, elementów tych opakowań, pozwalające nabywcy wygodnie je oglądać i nabywać w hurtowni, **40** usługi poligraficzne, drukowanie litograficzne, offsetowe, **42** usługi graficzne, projektowanie opakowań, testowanie opakowań, wzornictwo przemysłowe.

(111) **184430** (220) 2004 06 07 (210) 281725
 (151) 2007 01 09 (441) 2004 09 20
 (732) Centralny Ośrodek Badawczo - Rozwojowy Opakowań,
 Warszawa, PL.
 (540)



Kolor znaku: zielony, biały

(531) 25.1.1, 26.1.1, 26.1.2, 26.4.1, 27.5.1, 29.1.3
 (510), (511) **42** wydawanie certyfikatów na materiały opakowaniowe i opakowania wszelkiego typu w tym: metalowe, szklane, z papieru i tektury, z tworzyw sztucznych, z laminatów wielowarstwowych, z tkaniny oraz drewna.

(111) **184431** (220) 2001 06 04 (210) 236535
 (151) 2006 02 03
 (732) ELPRO Spółka z o.o., Lublin, PL.
 (540)



Kolor znaku: czarny, czerwony

(531) 27.5, 29.1
 (510), (511) **36** agencje mieszkaniowe, agencje pośrednictwa w handlu i najmie nieruchomości, dzierżawa nieruchomości, zarządzanie majątkami, administrowanie nieruchomości, biura nieruchomości, wynajmowanie pomieszczeń biurowych.

(111) **184432** (220) 2001 08 01 (210) 239176
 (151) 2005 10 20

(732) Przedsiębiorstwo Handlowo-Usługowe „GAMIX” Czesław Gałuszka, Katowice, PL.

(540) GAMIX
 (510), (511) **06** kominy i wkłady kominkowe żeliwne i stalowe, **11** piece kuchenne, przenośne, **19** niemetalowe materiały zduńskie na piece kaflowe.

(111) **184433** (220) 2003 02 26 (210) 261524
 (151) 2006 05 09 (441) 2003 09 08
 (732) BANK POLSKIEJ SPÓŁDZIELCZOŚCI Spółka Akcyjna,
 Warszawa, PL.
 (540)



Kolor znaku: zielony, biały

(531) 1.17.11, 26.4.4, 29.1.3, 29.1.6
 (510), (511) **36** analizy finansowe, banki (kasy) oszczędnościowe, banki z dostępem bezpośrednim np. przez Internet (home banking), operacje bankowe, emisja bonów wartościowych, weryfikacja czeków, emisja czeków podróży, depozyty przedmiotów wartościowych, depozyty sejfowe, doradztwo w sprawach finansowych, doradztwo w sprawach ubezpieczeniowych, emisja kart kredytowych, operacje finansowe, usługi finansowe, gwarancje (kaucje), informacje bankowe, inwestycje kapitałowe, transfer elektroniczny kapitału, obsługa kart debetowych, obsługa kart kredytowych, kredytowanie, kredyty ratalne, lokaty kapitału, maklerstwo giełdowe, operacje walutowe, pośrednictwo ubezpieczeniowe, usługi powiernicze, finansowanie pożyczek, pożyczki pod zastaw, obsługa spłat ratalnych, operacje rozrachunkowości (wymiana), transakcje finansowe, umowy kredytowe, usługi ubezpieczeniowe, wymiana pieniędzy.

(111) **184434** (220) 2003 03 03 (210) 261769
 (151) 2006 04 03 (441) 2003 09 08
 (732) Firma Produkcyjno-Handlowa „Dalia” Stanisława Włodarczyk, Maków Podhalański, PL.
 (540)



Kolor znaku: złoty, biały

(531) 24.9.2, 26.1.2, 27.5.17, 29.1.2, 29.1.6
 (510), (511) **25** bielizna osobista, biustonosze, majtki, bluzki, **35** zgrupowanie towarów na rzecz osób trzecich, pozwalające nabywcy wygodnie je oglądać i kupować w sklepie i hurtowni z artykułami z branży bieliźniarskiej i odzieżowej.

(111) **184435** (220) 2003 04 15 (210) 263578
 (151) 2006 04 06 (441) 2003 10 20
 (732) Przetwórstwo Metali Szlachetnych - Odzysk Srebra
 z Materiałów Fotograficznych Hubert Bartnicki, Kobyłka, PL.
 (540) Działaj Czysto

(510), (511) **35** prowadzenie sklepu i/lub hurtowni z metalami, **39** usługi transportowe świadczone na rzecz osób trzecich, **40** przetwórstwo metali, usuwanie i unieszkodliwianie odpadów (utyliczacja), **41** edukacja, szkolenia w zakresie ochrony środowiska.

(111) **184436** (220) 2004 06 07 (210) 281729
 (151) 2007 01 09 (441) 2004 09 20
 (732) CADBURY WEDEL Sp. z o.o., Warszawa, PL.

(540) TORTELETKI WEDŁOWSKIE
(510), (511) **30** czekolada, wyroby czekoladowe, słodczyce.

(111) **184437** (220) 2004 06 16 (210) 282004
(151) 2007 01 04 (441) 2004 09 20
(732) Arri Sp. z o.o., Warszawa, PL.
(540)



Kolor znaku: pomarańczowy, granatowy
(531) 26.1.1, 26.7.25, 27.5.1, 29.1.1, 29.1.4
(510), (511) **16** malarstwo-obrazy, **35** rachunkowość, **36** pośrednictwo w obrocie nieruchomościami.

(111) **184438** (220) 2004 06 28 (210) 282456
(151) 2007 01 09 (441) 2004 10 04
(732) Natur Produkt Zdrovit Sp. z o.o., Warszawa, PL.
(540) LABOVIT

(510), (511) **05** preparaty farmaceutyczne, leki do celów medycznych, preparaty dietetyczne do celów leczniczych, preparaty witaminowe i lecznicze, preparaty mineralne, napoje do celów leczniczych, zioła lecznicze, **30** wyroby cukiernicze, słodczyce, **32** napoje bezalkoholowe, koncentraty napojów.

(111) **184439** (220) 2004 06 28 (210) 282459
(151) 2006 11 27 (441) 2004 10 04
(732) Firma Handlowa „J.FENZI” Piotr Lewocki, Kraków, PL.
(540)



Kolor znaku: srebrny, czerwony, biały
(531) 3.9.16, 27.5.1, 29.1.1, 29.1.6
(510), (511) **03** wody kolońskie, wody toaletowe, płyny po goleniu, perfumy, antyperspiranty, dezodoranty do użytku osobistego, kosmetyczne środki antyseptyczne.

(111) **184440** (220) 2004 06 28 (210) 282460
(151) 2006 11 27 (441) 2004 10 04
(732) Firma Handlowa „J.FENZI” Piotr Lewocki, Kraków, PL.
(540)



Kolor znaku: biały, czarny, czerwony
(531) 24.17.25, 27.5.1, 29.1.1, 29.1.6
(510), (511) **03** wody kolońskie, wody toaletowe, płyny po goleniu, perfumy, antyperspiranty, dezodoranty do użytku osobistego, kosmetyczne środki antyseptyczne.

(111) **184441** (220) 2004 06 28 (210) 282461
(151) 2006 11 27 (441) 2004 10 04
(732) Firma Handlowa „J.FENZI” Piotr Lewocki, Kraków, PL.
(540)



Kolor znaku: biały, ciemnozłoty
(531) 26.3.4, 27.5.1, 29.1.2
(510), (511) **03** wody kolońskie, wody toaletowe, płyny po goleniu, perfumy, antyperspiranty, dezodoranty do użytku osobistego, kosmetyczne środki antyseptyczne.

(111) **184442** (220) 2004 06 28 (210) 282462
(151) 2006 11 27 (441) 2004 10 04
(732) Firma Handlowa „J.FENZI” Piotr Lewocki, Kraków, PL.
(540)



Kolor znaku: czarny, jasnozłoty, ciemnoszary, srebrny
(531) 27.5.1, 29.1.2, 29.1.6, 29.1.8
(510), (511) **03** wody kolońskie, wody toaletowe, płyny po goleniu, perfumy, antyperspiranty, dezodoranty do użytku osobistego, kosmetyczne środki antyseptyczne.

(111) **184443** (220) 2004 07 09 (210) 283017
(151) 2007 01 04 (441) 2004 10 18
(732) ARIS MEBEL Ryszard Włodarczyk, Swarzędz-Jasin, PL.
(540)

ARIS mebel

(531) 27.5.1
(510), (511) **20** meble.

(111) **184444** (220) 2004 07 19 (210) 283412
(151) 2007 01 05 (441) 2004 11 02
(732) BADARO INVESTMENTS B.V., Amsterdam, NL.
(540) Vigor - Bądź zdrow od stóp do głów
(510), (511) **05** preparaty witaminowo-mineralne.

(111) **184445** (220) 2004 07 19 (210) 283414
(151) 2007 01 05 (441) 2004 11 02
(732) BADARO INVESTMENTS B.V., Amsterdam, NL.
(540)



Kolor znaku: czarny, szary, żółty, zielony i jego odcienie, niebieski i jego odcienie, fioletowy, różowy, czerwony, pomarańczowy
(531) 1.3.2, 2.1.1, 25.12.1, 26.1.1, 27.5.1, 29.1.15
(510), (511) **05** preparaty witaminowo-mineralne.

(111) **184446** (220) 2004 07 19 (210) 283415
 (151) 2007 01 05 (441) 2004 11 02
 (732) BADARO INVESTMENTS B.V., Amsterdam, NL.
 (540) Xenna działa jak natura chciała
 (510), (511) **05** leki do celów medycznych, środki przeczyszczające i regulujące.

(111) **184447** (220) 2004 07 19 (210) 283416
 (151) 2007 01 05 (441) 2004 11 02
 (732) BADARO INVESTMENTS B.V., Amsterdam, NL.
 (540) Xenna na zaparcia. Działa jak natura chciała.
 (510), (511) **05** leki do celów medycznych, środki przeczyszczające i regulujące.

(111) **184448** (220) 2004 07 23 (210) 283576
 (151) 2007 01 10 (441) 2004 11 02
 (732) Cryoflex Poland Sp. z o.o., Blizne Łaszczyńskiego k/
 Warszawy, PL.
 (540) KRIOFLEX - METRUM
 (510), (511) **10** aparaty i instrumenty chirurgiczne, medyczne, stomatologiczne i weterynaryjne, protezy kończyn, oczu i zębów, artykuły ortopedyczne, materiały do zszywania stosowane w chirurgii.

(111) **184449** (220) 2004 08 20 (210) 284595
 (151) 2007 01 11 (441) 2004 11 29
 (732) Orion Corporation, Espoo, FI.
 (540) REMOVAX
 (510), (511) **05** preparaty farmaceutyczne.

(111) **184450** (220) 2004 08 20 (210) 284599
 (151) 2007 01 11 (441) 2004 11 29
 (732) Badaro Investments B.V., Amsterdam, NL.
 (540) GASSTOP
 (510), (511) **05** produkty farmaceutyczne.

(111) **184451** (220) 2004 08 20 (210) 284600
 (151) 2007 01 11 (441) 2004 11 29
 (732) Badaro Investments B.V., Amsterdam, NL.
 (540) GASTOP
 (510), (511) **05** produkty farmaceutyczne.

(111) **184452** (220) 2004 08 20 (210) 284601
 (151) 2007 01 11 (441) 2004 11 29
 (732) Badaro Investments B.V., Amsterdam, NL.
 (540) MANTI GASTOP
 (510), (511) **05** produkty farmaceutyczne.

(111) **184453** (220) 2004 08 20 (210) 284602
 (151) 2007 01 11 (441) 2004 11 29
 (732) Badaro Investments B.V., Amsterdam, NL.
 (540) MANTI GASSTOP
 (510), (511) **05** produkty farmaceutyczne.

(111) **184454** (220) 2004 09 09 (210) 285215
 (151) 2007 01 25 (441) 2004 12 13
 (732) Vina Santa Carolina S.A., Santiago, CL.
 (540)



(531) 1.3.2, 25.1.15, 25.7.1, 26.4.1, 27.5.1
 (510), (511) **33** wina.

(111) **184455** (220) 2004 09 22 (210) 285684
 (151) 2007 01 10 (441) 2004 12 27
 (732) SMITH'S Spółka z ograniczoną odpowiedzialnością,
 Katowice, PL.
 (540)



(531) 1.1.1, 27.5.1
 (510), (511) **18** aktówki, teczki, plecaki turystyczne, plecaki szkolne, tornistry szkolne, torby podróżne, torby na zakupy, torby na ubrania, walizki, portfele, pasy skórzane, **25** odzież, obuwie, nakrycia głowy, buty narciarskie, buty snowboardowe, rękawice narciarskie, rękawice snowboardowe, **28** deski surfingowe, deski snowboardowe, deskorolki, łyżworolki, łyżwy, narty, narty wodne, rakiety do gry, piłki do gier, pojazdy - zabawki, wiązania narciarskie, wiązania snowboardowe, ochraniacze.

(111) **184456** (220) 2004 12 01 (210) 288294
 (151) 2007 01 25 (441) 2005 03 07
 (732) TAI PING LIMITED, Tortola, VG.
 (540)



(531) 2.1.25, 4.3.19, 5.1.3, 7.1.20, 27.5.1
 (510), (511) **27** dywany, dywaniki, maty i słomianki, linoleum i inne nakrycia podłogowe, draperie (nietekstylne).

(111) **184457** (220) 2004 12 20 (210) 289575
 (151) 2006 09 18 (441) 2005 08 08
 (732) ENERGA GDAŃSKA KOMPANIA ENERGETYCZNA S.A.,
 Gdańsk, PL.
 (540)



Kolor znaku: zielony, pomarańczowy, biały

(531) 1.5.1, 1.5.2, 26.15.1, 27.5.1, 29.1.13
 (510), (511) **35** komputerowe zarządzanie plikami, komputerowe bazy danych, reklama, **36** sponsorowanie finansowe, wynajmowanie mieszkań, administrowanie majątkiem nieruchomym, **37** rozbiórka budynków, obsługa pojazdów, instalacja, konserwacja i naprawa maszyn, instalacja, konserwacja i naprawa komputerów, budownictwo, **38** łączność radiowa, łączność telefoniczna, **39** transport, wypożyczenie pojazdów, magazynowanie, dystrybucja energii, **40** recykling odpadków i odpadów, odpadki, metale-obróbka, produkcja energii, **41** kultura fizyczna, pokazy kształcenia praktycznego, organizowanie konkursów, organizowanie i obsługa konferencji, edukacja, **42** konwersja danych poprzez programy komputerowe oraz dokumentów na formę elektroniczną, doradztwo w zakresie sprzętu komputerowego, programowanie komputerów, **43** restauracje, wynajmowanie noclegów, hotele, **44** lecznice, **45** monitoring systemów bezpieczeństwa i antywłamaniowych.

(111) **184458** (220) 2005 01 13 (210) 289886
 (151) 2006 10 03 (441) 2005 04 18

(732) DREWNO CENTRUM Spółka z ograniczoną odpowiedzialnością, Pruszków, PL.; DREWNO S. Sokołowski i T. Dobrowolski Spółka Jawna, Częstochowa, PL.; Firma Handlowa SĘK K. Kaczmarek - H. Stachowski Spółka Jawna, Poznań, PL.
(540)



Kolor znaku: czerwony, biały
(531) 27.5.1, 29.1.12
(510), (511) **19** panele podłogowe.
(551) wspólne prawo ochronne

(111) **184459** (220) 2005 01 27 (210) 290373
(151) 2006 09 26 (441) 2005 05 02
(732) ACORR Spółka z o.o., Warszawa, PL.
(540)



Kolor znaku: czerwony, niebieski, czarny
(531) 1.1.1, 26.11.2, 27.5.1, 29.1.13
(510), (511) **02** antykorozyjne środki, preparaty zabezpieczające do metali, preparaty zabezpieczające przed korozją.

(111) **184460** (220) 2005 01 27 (210) 290382
(151) 2006 09 26 (441) 2005 05 02
(732) BOLS Spółka z o.o., Oborniki, PL.
(540) swojak
(510), (511) **33** wódka, napoje alkoholowe, aperitify, koktajle.

(111) **184461** (220) 2005 02 05 (210) 290750
(151) 2006 09 20 (441) 2005 05 16
(732) Ziolopec Sp. z o.o., Wykroty, PL.
(540) Appetita - najlepsza przyprawa do potraw
(510), (511) **30** curry, cynamon, gałka muszkatołowa, imbir, pieprz, przyprawy, mieszanki przypraw, zielenina jako przyprawa, warzywa suszone jako przyprawy, owoce suszone, zioła ogrodowe konserwowane jako przyprawy.

(111) **184462** (220) 2005 02 07 (210) 290754
(151) 2006 09 18 (441) 2005 05 16
(732) „POZ-BRUK” Spółka z o.o., Sobota, PL.
(540) antyk poz-bruk
(510), (511) **19** kostka brukowa.

(111) **184463** (220) 2005 02 07 (210) 290755
(151) 2006 09 18 (441) 2005 05 16
(732) „POZ-BRUK” Spółka z o.o., Sobota, PL.
(540) starobruk duo poz-bruk
(510), (511) **19** kostka brukowa.

(111) **184464** (220) 2005 02 07 (210) 290756
(151) 2006 09 18 (441) 2005 05 16
(732) „POZ-BRUK” Spółka z o.o., Sobota, PL.
(540) suchy mur poz-bruk
(510), (511) **19** betonowy dekoracyjny element ścienny.

(111) **184465** (220) 2005 02 07 (210) 290758
(151) 2006 09 18 (441) 2005 05 16
(732) „POZ-BRUK” Spółka z o.o., Sobota, PL.
(540) gazon poz-bruk
(510), (511) **19** betonowy dekoracyjny element ogrodzenia.

(111) **184466** (220) 2005 02 07 (210) 290759
(151) 2006 09 18 (441) 2005 05 16
(732) „POZ-BRUK” Spółka z o.o., Sobota, PL.
(540) torowa poz-bruk
(510), (511) **19** kostka brukowa.

(111) **184467** (220) 2005 02 07 (210) 290761
(151) 2006 09 18 (441) 2005 05 16
(732) „POZ-BRUK” Spółka z o.o., Sobota, PL.
(540) bruk poz-bruk
(510), (511) **19** kostka brukowa.

(111) **184468** (220) 2005 02 07 (210) 290762
(151) 2006 09 18 (441) 2005 05 16
(732) „POZ-BRUK” Spółka z o.o., Sobota, PL.
(540) eko poz-bruk
(510), (511) **19** kostka brukowa.

(111) **184469** (220) 2005 02 07 (210) 290763
(151) 2006 09 18 (441) 2005 05 16
(732) „POZ-BRUK” Spółka z o.o., Sobota, PL.
(540) cegła poz-bruk
(510), (511) **19** kostka brukowa.

(111) **184470** (220) 2005 02 07 (210) 290764
(151) 2006 09 18 (441) 2005 05 16
(732) „POZ-BRUK” Spółka z o.o., Sobota, PL.
(540) roma poz-bruk
(510), (511) **19** kostka brukowa.

(111) **184471** (220) 2005 02 25 (210) 291614
(151) 2007 01 08 (441) 2005 05 30
(732) TELFORCEONE Spółka Akcyjna, Wrocław, PL.
(540) FOREVER

(510), (511) **09** urządzenia do nagrywania, transmisji lub reprodukcji dźwięku lub obrazu, urządzenia i przyrządy elektryczne przewodzące, przełączające, transformujące, akumulatorowe i kontrolno-sterujące, akcesoria do telefonów komórkowych mianowicie: anteny, urządzenia dopasowujące do anten, baterie, obudowy do telefonów komórkowych, karty pamięci, kable, klawiatury, telefoniczne zestawy głośno mówiące, ładowarki do telefonów komórkowych, mikrofony, słuchawki, podzespoły elektroniczne, generatory dźwięku, wyświetlacze, złącza przejściowe, ładowarki do akumulatorów, zestawy słuchawkowe, wyłączniki zasilania, złączki zasilania, uchwyty karty SIM, futerały, kasety, podstawki i pokrowce ochronne z plastiku lub tworzywa sztucznego do sprzętu łącznościowego, kasety, pokrowce ochronne ze skóry lub imitacji skóry na telefony i akcesoria komórkowe, **20** uchwyty obrotowe z tworzyw sztucznych do telefonów komórkowych.

(111) **184472** (220) 2005 02 09 (210) 290909
(151) 2006 10 04 (441) 2005 05 16
(732) „TURBO 1998” Sp. z o.o., Warszawa, PL.
(540)



Kolor znaku: czarny, pomarańczowy
(531) 24.17.5, 27.1.1, 27.5.1, 27.7.1, 29.1.1
(510), (511) **25** bielizna, bielizna (części garderoby), bielizna osobista, bielizna wchłaniająca pot, bielizna damska, kostiumy kąpielowe, płaszcze kąpielowe, slipy kąpielowe, kąpielówki, odzież na gimnastykę, piżamy, stroje plażowe, szlafroki, majtki, kalessony, dresy, leginsy,

koszule, koszulki, podkoszulki, T-shirty, ubrania niemowlęce, **35** usługi w zakresie prowadzenia hurtowni i sklepów z bielizną, bielizną (częściami garderoby), bielizną osobistą, bielizną wchłaniającą pot, bielizną damską, kostiumami kąpielowymi, płaszczami kąpielowymi, slipami kąpielowymi, kąpielówkami, odzież na gimnastykę, piżamami, strojami plażowymi, szlafrokami, majtkami, kałesonami, dresami, legginsami, koszulkami, podkoszulkami, T-shirtami, ubraniami niemowlęcymi.

(111) **184473** (220) 2005 03 02 (210) 291911
 (151) 2006 11 15 (441) 2005 06 13
 (732) „Rexomed” Sp. z o.o., Szczecin, PL.
 (540)



Kolor znaku: czarny, czerwony

(531) 2.9.1, 26.11.1, 29.1.1

(510), (511) **35** usługi reklamowe na rzecz osób trzecich, zgrupowanie na rzecz osób trzecich różnych towarów pozwalające nabywcy je oglądać i kupować w sklepach oraz hurtowniach ze sprzętem medycznym, stomatologicznym oraz rehabilitacyjnym, z lekami, wyrobami farmaceutycznymi, ziołowymi, kosmetycznymi oraz z chemią gospodarczą, **37** usługi w zakresie montażu, naprawy i konserwacji sprzętu medycznego oraz rehabilitacyjnego, **44** usługi w zakresie wykonywania leków recepturowych na zamówienie, poradnictwo oraz informacja farmakologiczna, usługi rehabilitacyjne - fizykoterapeutyczne oraz kosmetyczne.

(111) **184474** (220) 2005 03 07 (210) 292120
 (151) 2006 10 16 (441) 2005 06 13
 (732) HEXAL POLSKA Sp. z o.o., Warszawa, PL.
 (540) AMLOMAL

(510), (511) **05** produkty farmaceutyczne i weterynaryjne, środki sanitarne do celów medycznych, substancje dietetyczne do celów leczniczych, żywność dla niemowląt, plastry, materiały opatrunkowe, materiały do plombowania zębów, woski dentystyczne, środki odkażające, środki do zwalczania robactwa, fungicydy, herbicydy.

(111) **184475** (220) 2005 03 16 (210) 292520
 (151) 2006 10 30 (441) 2005 06 27
 (732) GEPARD Warszawskie Centrum Kaletnicze Piotr Bańkowski, Warszawa, PL.
 (540)



(531) 27.5.1

(510), (511) **18** wyroby ze skór naturalnych, torby, torebki, plecaki, teczki, galanteria skórzana, paski, portfele, portmonetki, saszetki, etui, **25** odzież skórzana, kurtki, płaszcze, spodnie, spódnice, kamizelki, rękawiczki, czapki, buty, kozuchy, odzież futrzana, **35** reklama w tym za pośrednictwem sieci internet, rozpowszechnianie materiałów reklamowych, marketing, promocja, organizowanie wystaw w celach handlowych i reklamowych, wynajmowanie powierzchni na cele reklamowe, prowadzenie sklepów z wyrobami ze skór naturalnych, **39** dystrybucja artykułów i wyrobów przemysłowych, skórzanych, obuwia i odzieży.

(111) **184476** (220) 2005 03 16 (210) 292592
 (151) 2006 10 30 (441) 2005 06 27
 (732) Zeelandia Sp. z o.o., Tarnowo Podgórne, PL.
 (540) zeesan
 (510), (511) **29** stabilizator do bitej śmietany.

(111) **184477** (220) 2005 03 16 (210) 292594
 (151) 2006 10 30 (441) 2005 06 27
 (732) Zeelandia Sp. z o.o., Tarnowo Podgórne, PL.
 (540) fiesta pomodoro
 (510), (511) **30** mieszanka do pieczywa kukurydzianego.

(111) **184478** (220) 2005 03 17 (210) 292649
 (151) 2006 10 04 (441) 2005 06 27
 (732) AGROS NOVA Spółka z o.o., Warszawa, PL.
 (540)



Kolor znaku: biały, zielony, czerwony, oranżowy i odcienie, żółty, ciemnozielony

(531) 5.9.1, 5.9.21, 26.1.4, 27.5.1, 29.1.14

(510), (511) **32** napoje bezalkoholowe, soki, nektary i napoje owocowe, wieloowocowe, warzywne oraz owocowo-warzywne, przecierowe soki i napoje owocowe, wieloowocowe, warzywne oraz owocowo-warzywne, syropy, koncentraty, wyciągi, esencje i inne preparaty do produkcji napojów, napoje instant.

(111) **184479** (220) 2005 04 04 (210) 293251
 (151) 2006 09 29 (441) 2005 07 11
 (732) „Adv.pl” Sp. z o.o., Gdynia, PL.
 (540)



Kolor znaku: biały, niebieski, czarny

(531) 26.13.1, 26.13.25, 27.5.1, 29.1.4, 29.1.6, 29.1.8

(510), (511) **09** programy komputerowe, komputery, nośniki oprogramowania komputerowego, **35** reklama, badanie rynku, badanie opinii publicznej, doradztwo w zakresie prowadzenia działalności gospodarczej, **42** projektowanie oprogramowania komputerowego, projektowanie stron internetowych, doradztwo w zakresie sprzętu i oprogramowania komputerowego, powielanie oprogramowania.

(111) **184480** (220) 2006 03 17 (210) 307821
 (151) 2006 10 09 (441) 2006 06 26
 (732) Polska Izba Produktu Regionalnego i Lokalnego, Warszawa, PL.
 (540)



Kolor znaku: bordowy, biały, czerwony

(531) 24.3.1, 27.5.1, 29.1.13

(510), (511) **18** skóra i imitacje skóry, wyroby z tych materiałów, nie ujęte w innych klasach, skóry zwierzęce, skóry surowe, walizy i torby podróżne, parasolki, parasole (duże) i laski, bicze, uprząże i wyroby rymarskie, **20** meble, lustra, ramki obrazów, wyroby (nie ujęte w innych klasach) z drewna, korka, trzciny, wikliny, rogu, kości, kości słoniowej, fiszbinu, muszli, bursztynu, macicy perłowej, sepiolitu, imitacji tych surowców lub z tworzyw sztucznych, **29** mięso, ryby, drób, dziczyzna, ekstrakty mięsne, konserwowane, suszone, gotowane owoce i warzywa, galaretki, dżemy, kompoty, jaja, mleko, produkty mleczne, oleje i tłuszcze jadalne, **30** kawa, herbata, kakao, cukier, ryż,

tapioka, sago, kawa nienaturalna, mąka i produkty zbożowe, chleb, wyroby cukiernicze i słodczyce, lody, miód, melasa (syropy), drożdże, proszek do pieczenia, sól, musztarda, ocet, sosy (przyprawy), przyprawy, lód, **31** produkty rolne, ogrodnicze, leśne oraz ziarna nie ujęte w innych klasach, zwierzęta żywe, świeże owoce i warzywa, nasiona, rośliny i kwiaty naturalne, karma dla zwierząt, sód, **32** piwo, wody mineralne i gazowane oraz inne napoje bezalkoholowe, napoje owocowe i soki owocowe, syropy i inne produkty do produkcji napojów, **33** napoje alkoholowe (z wyjątkiem piwa).

(551) wspólny znak towarowy gwarancyjny

(111) **184481** (220) 2005 03 17 (210) 292604
 (151) 2007 01 02 (441) 2005 06 27
 (732) o2.pl Sp. z o.o., Warszawa, PL.
 (540)



Kolor znaku: biały, czarny, pomarańczowy, żółty
 (531) 2.1.22, 26.1.1, 27.5.1, 29.1.2, 29.1.6, 29.1.8
 (510), (511) **35** informacje w plikach komputerowych, wyszukiwanie w komputerowych bazach danych, wyszukiwanie informacji w plikach komputerowych dla osób trzecich, reklama w internecie, wynajmowanie powierzchni na umieszczanie reklam i ogłoszeń, **36** transfer elektroniczny środków finansowych, **38** komputerowa łączność przez terminale, łączność telefoniczna, połączenia przez Internet, poczta elektroniczna, telefonia komórkowa, połączenia telefoniczne, telekomunikacja, przydzielanie dostępu do światowej sieci komputerowej, połączenia ze światową siecią komputerową za pośrednictwem telekomunikacji, przesyłanie informacji tekstowej i obrazowej przy pomocy komputera, **41** obsługa gier w systemie on-line, rozrywka, **42** oprogramowanie, tworzenie i utrzymywanie stron internetowych dla osób trzecich.

(111) **184482** (220) 2005 03 17 (210) 292605
 (151) 2006 12 21 (441) 2005 06 27
 (732) o2.pl Sp. z o.o., Warszawa, PL.
 (540)



Kolor znaku: żółty, pomarańczowy, czerwony, niebieski, szary, biały
 (531) 26.1.1, 26.1.4, 27.5.1, 27.7.1, 29.1.1, 29.1.2, 29.1.4, 29.1.6
 (510), (511) **35** informacje w plikach komputerowych, wyszukiwanie w komputerowych bazach danych, wyszukiwanie informacji w plikach komputerowych dla osób trzecich, reklama w internecie, wynajmowanie powierzchni na umieszczanie reklam i ogłoszeń, **36** transfer elektroniczny środków finansowych, **38** komputerowa łączność przez terminale, łączność telefoniczna, połączenia przez Internet, poczta elektroniczna, telefonia komórkowa, połączenia telefoniczne, telekomunikacja, przydzielanie dostępu do światowej sieci komputerowej, połączenia ze światową siecią komputerową za pośrednictwem telekomunikacji, przesyłanie informacji tekstowej i obrazowej przy pomocy komputera, **41** obsługa gier w systemie on-line, rozrywka, **42** oprogramowanie, tworzenie i utrzymywanie stron internetowych dla osób trzecich.

(111) **184483** (220) 2005 03 17 (210) 292606
 (151) 2006 12 21 (441) 2005 06 27
 (732) o2.pl Sp. z o.o., Warszawa, PL.

(540)



Kolor znaku: czarny, pomarańczowy, żółty, niebieski, szary
 (531) 16.1.4, 26.1.1, 27.5.1, 29.1.1, 29.1.2, 29.1.4, 29.1.8
 (510), (511) **35** informacje w plikach komputerowych, wyszukiwanie w komputerowych bazach danych, wyszukiwanie informacji w plikach komputerowych dla osób trzecich, reklama w internecie, wynajmowanie powierzchni na umieszczanie reklam i ogłoszeń, **36** transfer elektroniczny środków finansowych, **38** komputerowa łączność przez terminale, łączność telefoniczna, połączenia przez Internet, poczta elektroniczna, telefonia komórkowa, połączenia telefoniczne, telekomunikacja, przydzielanie dostępu do światowej sieci komputerowej, połączenia ze światową siecią komputerową za pośrednictwem telekomunikacji, przesyłanie informacji tekstowej i obrazowej przy pomocy komputera, **41** obsługa gier w systemie on-line, rozrywka, **42** oprogramowanie, tworzenie i utrzymywanie stron internetowych dla osób trzecich.

(111) **184484** (220) 2005 04 13 (210) 293596
 (151) 2006 10 03 (441) 2005 07 25
 (732) SHELL POLSKA Sp. z o.o., Warszawa, PL.
 (540) Radość życia dla Twojego samochodu
 (510), (511) **04** oleje, a w tym: oleje silnikowe, oleje napędowe, oleje przemysłowe, paliwa, a w tym: paliwa silnikowe, paliwa gazowe, paliwa do diesli, paliwa na bazie alkoholu, dodatki niechemiczne do paliw silnikowych, paliwa mineralne, tłuszcze przemysłowe, smary.

(111) **184485** (220) 2005 04 18 (210) 293904
 (151) 2006 10 04 (441) 2005 07 25
 (732) Laboratorium Kosmetyczne „ANNA” Eugeniusz Smoroń, Gdańsk, PL.
 (540)



(531) 2.5.1, 26.1.2, 27.5.1
 (510), (511) **03** kosmetyki, środki toaletowe, produkty perfumeryjne, **05** farmaceutyki, preparaty chemiczno-farmaceutyczne, plastry, bandaże, materiały opatrunkowe.

(111) **184486** (220) 2005 04 18 (210) 293906
 (151) 2006 10 04 (441) 2005 07 25
 (732) EMO-FARM Spółka z o.o., Ksawerów k/Łodzi, PL.
 (540) NAPROXEMO
 (510), (511) **03** produkty kosmetyczne, **05** produkty farmaceutyczne, higieniczne i weterynaryjne.

(111) **184487** (220) 2005 04 19 (210) 293909
 (151) 2006 10 04 (441) 2005 07 25
 (732) Fabryka Aparatów Elektrycznych „ZWARPOL” Spółka z o.o., Warszawa, PL.
 (540)



Kolor znaku: niebieski
 (531) 24.15.2, 26.1.1, 27.5.1, 29.1.4

(510), (511) **09** aparaty do badania kabli, aparaty do badania ciekłych materiałów izolacyjnych, kompletne układy probiercze SN i WN, transformatory regulacyjne, transformatory wieloprądowe, transformatory probiercze SN i WN, przekładniki prądowe i napięciowe, szybkie wyłączniki trakcyjne, aparatura rozdzielcza i zabezpieczająca wysokiego napięcia, kompletne stacje transformatorowe dla energetyki i przemysłu, stanowiska do badania sprzętu elektroizolacyjnego, **37** instalowanie, konserwacja i naprawy elektrycznej aparatury rozdzielczej, sterowniczej i laboratoryjnej, **42** projektowanie urządzeń elektroenergetycznych, aparatury rozdzielczej, sterowniczej i zabezpieczającej, kompletnych stacji transformatorowych SN i WN dla energetyki i przemysłu.

(111) **184488** (220) 2005 04 19 (210) 293911
 (151) 2006 10 04 (441) 2005 07 25
 (732) Fabryka Aparatów Elektrycznych „ZWARPOL” Spółka z o.o., Warszawa, PL.
 (540)



Kolor znaku: czarny, niebieski

(531) 24.15.2, 26.1.1, 26.11.1, 27.5.1, 29.1.4, 29.1.8

(510), (511) **09** aparaty do badania kabli, aparaty do badania ciekłych materiałów izolacyjnych, kompletne układy probiercze SN i WN, transformatory regulacyjne, transformatory wieloprądowe, transformatory probiercze SN i WN, przekładniki prądowe i napięciowe, szybkie wyłączniki trakcyjne, aparatura rozdzielcza i zabezpieczająca wysokiego napięcia, kompletne stacje transformatorowe dla energetyki i przemysłu, stanowiska do badania sprzętu elektroizolacyjnego, **37** instalowanie, konserwacja i naprawy elektrycznej aparatury rozdzielczej, sterowniczej i laboratoryjnej, **42** projektowanie urządzeń elektroenergetycznych, aparatury rozdzielczej, sterowniczej i zabezpieczającej, kompletnych stacji transformatorowych SN i WN dla energetyki i przemysłu.

(111) **184489** (220) 2005 04 19 (210) 293913
 (151) 2006 10 04 (441) 2005 07 25
 (732) Fabryka Aparatów Elektrycznych „ZWARPOL” Spółka z o.o., Warszawa, PL.
 (540) ZWAR

(510), (511) **09** aparaty do badania kabli, aparaty do badania ciekłych materiałów izolacyjnych, kompletne układy probiercze SN i WN, transformatory regulacyjne, transformatory wieloprądowe, transformatory probiercze SN i WN, przekładniki prądowe i napięciowe, szybkie wyłączniki trakcyjne, aparatura rozdzielcza i zabezpieczająca wysokiego napięcia, kompletne stacje transformatorowe dla energetyki i przemysłu, stanowiska do badania sprzętu elektroizolacyjnego, **37** instalowanie, konserwacja i naprawy elektrycznej aparatury rozdzielczej, sterowniczej i laboratoryjnej, **42** projektowanie urządzeń elektroenergetycznych, aparatury rozdzielczej, sterowniczej i zabezpieczającej, kompletnych stacji transformatorowych SN i WN dla energetyki i przemysłu.

(111) **184490** (220) 2005 04 19 (210) 293914
 (151) 2006 10 04 (441) 2005 07 25
 (732) Fabryka Aparatów Elektrycznych „ZWARPOL” Spółka z o.o., Warszawa, PL.
 (540) ZWARPOL

(510), (511) **09** aparaty do badania kabli, aparaty do badania ciekłych materiałów izolacyjnych, kompletne układy probiercze SN i WN, transformatory regulacyjne, transformatory wieloprądowe, transformatory probiercze SN i WN, przekładniki prądowe i napięciowe, szybkie wyłączniki trakcyjne, aparatura rozdzielcza i zabezpieczająca wysokiego napięcia, kompletne stacje transformatorowe dla energetyki i przemysłu, stanowiska do badania sprzętu elektroizolacyjnego, **37** instalowanie, konserwacja i naprawy elektrycznej apa-

ratury rozdzielczej, sterowniczej i laboratoryjnej, **42** projektowanie urządzeń elektroenergetycznych, aparatury rozdzielczej, sterowniczej i zabezpieczającej, kompletnych stacji transformatorowych SN i WN dla energetyki i przemysłu.

(111) **184491** (220) 2004 07 23 (210) 283611
 (151) 2007 01 25 (441) 2004 11 02
 (732) PROFUS MANAGEMENT Marek Profus, Warszawa, PL.
 (540) SKARB PIŁKARSKI

(510), (511) **16** publikacje drukowane, periodyki, czasopisma, książki, poradniki, prospekty, broszury, podręczniki, ulotki, **35** reklamowa działalność informacyjna, także on-line w sieci komputerowej, rozpowszechnianie materiałów promocyjnych i reklamowych, w tym w sieci on-line, transkrypcja informacji, usługi badania rynku i opinii publicznej, marketing wydarzeń, wypożyczanie materiałów reklamowych, czasu i powierzchni reklamowej w mediach komunikacji publicznej, uaktualnianie materiałów reklamowych, tworzenie serwisów informatycznych, usługi telemarketingowe, usługi agencji reklamowej, **38** prowadzenie elektronicznych biuletynów informacyjnych, elektroniczne przechowywanie i wyszukiwanie informacji i danych, dostarczanie oraz transmisja informacji tekstowej i obrazowej w sieci komputerowej na rzecz osób trzecich, rozpowszechnianie filmów i nagrań video o charakterze informacyjnym i edukacyjno-szkoleniowym o tematyce sportowej i rekreacyjnej, prowadzenie on-line klubów tematycznych, rozpowszechnianie filmów i nagrań video o tematyce sportowej i rekreacyjnej oraz szkoleniowej, **40** usługi poligraficzne, **41** publikowanie książek i czasopism, organizowanie i prowadzenie imprez sportowych, konferencji, seminariów, sympozjów, zjazdów, szkoleń, wystaw o tematyce sportowej i rekreacyjnej, publikowanie tekstów, także on-line i na nośnikach, informacja o książkach, czasopismach, imprezach sportowych i rozrywkowych, o sporcie, rekreacji i edukacji, usługi reporterskie, w tym sprawozdawców sportowych, usługi cyfrowego obrazowania, prowadzenie on-line publikacji elektronicznych, produkcja filmów i nagrań video, organizowanie konkursów edukacyjno-promocyjnych o tematyce sportowej, **42** tworzenie, prowadzenie, użyczenie stron internetowych na rzecz osób trzecich, odpłatne udostępnianie komputerowych baz danych.

(111) **184492** (220) 2005 04 19 (210) 293917
 (151) 2006 10 04 (441) 2005 07 25
 (732) „GTT” Krzysztof Czmiel, Kielce, PL.

(540) GTT

(510), (511) **09** programy komputerowe, **19** syntetyczne maty drenażowe do drenażu poziomego i pionowego, siatki, tkaniny i kompozyty syntetyczne do zbrojenia, umacniania skarp i zboczy, siatki, tkaniny i kompozyty syntetyczne do zbrojenia, wzmacniania i stabilizacji podłoża gruntowych, maty i płachty do ochrony skarp i zboczy przed erozją, materiały syntetyczne dla budownictwa inżynierskiego i drogowego, **41** usługi wydawnicze, **42** projektowanie w zakresie budownictwa inżynierskiego i drogowego, projektowanie komputerowe.

(111) **184493** (220) 2005 04 21 (210) 294084
 (151) 2006 10 10 (441) 2005 07 25
 (732) Warta Glass Sp. z o.o., Poznań, PL.
 (540)



(531) 19.7.25

(510), (511) **12** szyby pojazdów, **19** szkło budowlane, szkło okienne, **21** butelki, sprzęt szklany do gospodarstwa domowego, karafki, kieliszki, szklanki, słoje, kubki, kufle, termosy, szkło w stanie półprzetworzonym, szkło surowe, szkło płaskie.

(111) **184494** (220) 2005 04 22 (210) 294142
 (151) 2006 10 03 (441) 2005 07 25

(732) Krawczyk i Wspólnicy Spółka Komandytowa, Warszawa, PL.
(540)

KRAWCZYK I WSPÓLNICY
WINDYKACJA



Kolor znaku: szary, czerwony, biały

(531) 26.4.1, 27.5.1, 29.1.1

(510), (511) **35** doradztwo specjalistyczne, profesjonalne w sprawach działalności gospodarczej, doradztwo w zakresie organizowania i prowadzenia działalności gospodarczej, doradztwo w zakresie zarządzania działalnością gospodarczą, ekspertyzy w zakresie działalności gospodarczej, ekspertyzy w działalności gospodarczej, **36** ściąganie należności, ekspertyzy dla celów fiskalnych, ekspertyzy do celów podatkowych, doradztwo w sprawach finansowych.

(111) **184495** (220) 2005 04 22 (210) 294143
(151) 2006 10 03 (441) 2005 07 25
(732) Krawczyk i Wspólnicy Spółka Komandytowa, Warszawa, PL.
(540)

KRAWCZYK I WSPÓLNICY



Kolor znaku: czerwony, szary, biały

(531) 26.4.1, 27.5.1, 29.1.1

(510), (511) **35** doradztwo specjalistyczne, profesjonalne w sprawach działalności gospodarczej, doradztwo w zakresie organizowania i prowadzenia działalności gospodarczej, doradztwo w zakresie zarządzania działalnością gospodarczą, ekspertyzy w zakresie działalności gospodarczej, doradztwo dotyczące organizowania działalności gospodarczej, ekspertyzy w działalności gospodarczej, przygotowywanie zeznań podatkowych, prowadzenie ksiąg, rachunkowość, **36** ściąganie należności, ekspertyzy dla celów fiskalnych, ekspertyzy do celów podatkowych, doradztwo w sprawach finansowych, **42** badania prawne, doradztwo w zakresie własności intelektualnej, usługi związane z bezpieczeństwem własności intelektualnej.

(111) **184496** (220) 2005 11 22 (210) 302691
(151) 2007 01 05 (441) 2006 03 06
(732) Wydawnictwo Podatkowe GOFIN Sp. z o. o., Gorzów Wlkp., PL.
(540)



Kolor znaku: zielony, biały, popielaty, czerwony, oliwkowy

(531) 20.7.1, 26.1.1, 27.5.1, 29.1.15

(510), (511) **16** materiały szkoleniowe i instruktażowe, periodyki, czasopisma, książki, podręczniki, skrypty, broszury, prospekty, biuletyny, katalogi, publikacje wymiennie-kartkowe, publikacje drukowane, albumy, kalendarze, zeszyty, obwoluty, zakładki do książek, druki, materiały introligatorskie, oprawy książek, segregatory na dokumenty, **38** przesyłanie wiadomości i obrazu przy pomocy komputera, przesyłanie danych przy pomocy terminali komputerowych, przekazywanie i udostępnianie informacji.

(111) **184497** (220) 2005 11 22 (210) 302692
(151) 2007 01 05 (441) 2006 03 06
(732) Wydawnictwo Podatkowe GOFIN Sp. z o. o., Gorzów Wlkp., PL.

(540)



Kolor znaku: granatowy, biały, popielaty, czerwony, błękitny

(531) 20.7.1, 26.1.1, 27.5.1, 29.1.15

(510), (511) **16** materiały szkoleniowe i instruktażowe, periodyki, czasopisma, książki, podręczniki, skrypty, broszury, prospekty, biuletyny, katalogi, publikacje wymiennie-kartkowe, publikacje drukowane, albumy, kalendarze, zeszyty, obwoluty, zakładki do książek, druki, materiały introligatorskie, oprawy książek, segregatory na dokumenty, **38** przesyłanie wiadomości i obrazu przy pomocy komputera, przesyłanie danych przy pomocy terminali komputerowych, przekazywanie i udostępnianie informacji.

(111) **184498** (220) 2005 11 22 (210) 302693
(151) 2007 01 05 (441) 2006 03 06
(732) Wydawnictwo Podatkowe GOFIN Sp. z o. o., Gorzów Wlkp., PL.
(540)



Kolor znaku: zielony, biały, popielaty, czerwony, jasnozielony

(531) 20.7.1, 26.1.1, 27.5.1, 29.1.15

(510), (511) **16** materiały szkoleniowe i instruktażowe, periodyki, czasopisma, książki, podręczniki, skrypty, broszury, prospekty, biuletyny, katalogi, publikacje wymiennie-kartkowe, publikacje drukowane, albumy, kalendarze, zeszyty, obwoluty, zakładki do książek, druki, materiały introligatorskie, oprawy książek, segregatory na dokumenty, **38** przesyłanie wiadomości i obrazu przy pomocy komputera, przesyłanie danych przy pomocy terminali komputerowych, przekazywanie i udostępnianie informacji.

(111) **184499** (220) 2005 11 22 (210) 302694
(151) 2007 01 05 (441) 2006 03 06
(732) Wydawnictwo Podatkowe GOFIN Sp. z o. o., Gorzów Wlkp., PL.
(540)



Kolor znaku: czerwony i jego odcienie, biały, popielaty, różowy

(531) 20.7.1, 26.1.1, 27.5.1, 29.1.15

(510), (511) **16** materiały szkoleniowe i instruktażowe, periodyki, czasopisma, książki, podręczniki, skrypty, broszury, prospekty, biuletyny, katalogi, publikacje wymiennie-kartkowe, publikacje drukowane, albumy, kalendarze, zeszyty, obwoluty, zakładki do książek, druki, materiały introligatorskie, oprawy książek, segregatory na dokumenty, **38** przesyłanie wiadomości i obrazu przy pomocy komputera, przesyłanie danych przy pomocy terminali komputerowych, przekazywanie i udostępnianie informacji.

(111) **184500** (220) 2005 11 22 (210) 302695
(151) 2007 01 05 (441) 2006 03 06
(732) Wydawnictwo Podatkowe GOFIN Sp. z o. o., Gorzów Wlkp., PL.

(540)



Kolor znaku: brązowy, biały, popielaty, czerwony, beżowy

(531) 20.7.1, 26.1.1, 27.5.1, 29.1.15

(510), (511) **16** materiały szkoleniowe i instruktażowe, periodyki, czasopisma, książki, podręczniki, skrypty, broszury, prospekty, biuletyny, katalogi, publikacje wymiennie-kartkowe, publikacje drukowane, albumy, kalendarze, zeszyty, obwoluty, zakładki do książek, druki, materiały intrologatorskie, oprawy książek, segregatory na dokumenty, **38** przesyłanie wiadomości i obrazu przy pomocy komputera, przesyłanie danych przy pomocy terminali komputerowych, przekazywanie i udostępnianie informacji.

(111) **184501** (220) 2001 03 06 (210) 232569

(151) 2006 05 18

(732) EDEN & VENUS Spółka z o.o., Łódź, PL.

(540)



Kolor znaku: , granatowy

(531) 3.11, 26.2, 29.1

(510), (511) **03** esencje i olejki aromatyczne, środki toaletowe, kosmetyki, preparaty do mycia, środki dezodoryzujące do użytku osobistego, mydła lecznicze, środki do mycia zwierząt, środki czyszczące, **05** preparaty chemiczne i biologiczne do celów medycznych, farmaceutycznych, sanitarnych i weterynaryjnych, substancje dietetyczne do celów leczniczych, pielęgnacyjne preparaty farmaceutyczne, preparaty witaminowe, żywność dietetyczna do celów leczniczych, materiały opatrunkowe, podpaski, pieluchy, tampony, majtki higieniczne, środki dezodoryzujące, dezynfekujące i przeciwwgrzybowe do pomieszczeń, środki dezynfekujące do użytku osobistego, **10** urządzenia i aparaty pomiarowe, termometry, ciśnieniomierze, urządzenia i instrumenty medyczne, aparatura do analiz do celów medycznych, igły, strzykawki, lampy do naświetleń, opaski oraz gorsy do celów medycznych, sprzęt rehabilitacyjny, kule inwalidzkie, przyrządy do fizykoterapii, aparaty słuchowe, inhalatory, lampy do celów leczniczych, aparaty do masażu, obuwie ortopedyczne, protezy, aparaty i instrumenty urologiczne, pończochy przeciwwylakowe, **41** usługi edukacyjne, organizowanie seminariów, konferencji, kształcenie praktyczne i pokazy edukacyjne, opracowywanie tekstów o charakterze edukacyjnym, **44** kliniki medyczne, pomoc oraz opieka medyczna i pielęgnarska, laboratoria analityczne, organizowanie i prowadzenie pracowni diagnostyki i analiz do celów medycznych, porady w zakresie farmakologii.

(111) **184502** (220) 2001 03 29 (210) 233760

(151) 2006 02 07

(732) CAPRI S.C. Jolanta Czopko, Małgorzata Czopko, Przemyśl, PL.

(540)



Kolor znaku: granatowy, fioletowy, niebieski, zielony, żółty, pomarańczowy, czerwony

(531) 26.1, 27.5, 29.1

(510), (511) **21** pojemniki do użytku w gospodarstwie domowym nie z metali szlachetnych, butelki szklane, butle szklane, butelki na na-

poje, butle, gąsiorzy i butelki plastikowe, **31** kwiaty, owoce i warzywa, rośliny, **39** usługi w zakresie transportu samochodowego i magazynowania.

(111) **184503** (220) 2001 05 29 (210) 236287

(151) 2004 12 09

(732) OFICyna WYDAWNICZA „PRESS-MEDIA”, Mielec, PL.

(540)

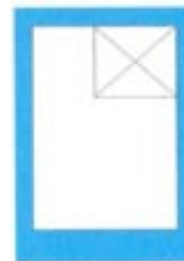

Kolor znaku: biały, niebieski, czarny

(531) 20.5, 26.7, 29.1

(510), (511) **16** krzyżówki, czasopisma i książki z krzyżówkami i zadaniami szaradziarskimi, broszury, periodyki, zeszyty.

(111) **184504** (220) 2001 07 27 (210) 238932

(151) 2006 04 27

(732) „ART OF LINE MODE DESIGN” Spółka z o.o., Oleśnica, PL.

(540)



Kolor znaku: żółty, niebieski, czarny

(531) 26.1, 27.5, 29.1

(510), (511) **09** odzież ochronna zwłaszcza spodnie, bluzy, kurtki, czapki, kombinezony, chroniąca przed ogniem, przed substancjami chemicznymi, ubrania ochronne refleksyjne dla służb ratowniczych, obuwie ochronne, kaski ochronne, **17** rękawice izolacyjne, **25** odzież robocza zwłaszcza spodnie, bluzy, kurtki, czapki, kombinezony, fartuchy, skarpety, szelki, paski do spodni, rękawice robocze, obuwie robocze.

(111) **184505** (220) 2002 07 22 (210) 253114

(151) 2006 11 10

(441) 2003 01 27

(732) PRO-ART BIS Anna Chętnik, Lublin, PL.

(540)



Kolor znaku: czarny, biały, czerwony

(531) 3.7, 27.5, 29.1

(510), (511) **09** aparaty fotograficzne, obiektywy, fotokopiarki, aparatura i instrumenty fotograficzne, **40** wywoływanie filmów fotograficznych, kopiowanie zdjęć, **41** zdjęcia, wykonywanie i opracowywa-

nie zdjęć artystycznych, **43** bary usługowe, kawiarnie, restauracje, usługi z zakresu przygotowywania dań na zamówienie i dostarczanie do domu.

(111) **184506** (220) 2002 08 07 (210) 253801
(151) 2006 04 19 (441) 2003 02 10
(732) Kos Pharmaceuticals, Inc., a Florida corporation, Miami, US.
(540) NIASPAN
(510), (511) **05** preparaty farmaceutyczne do leczenia dyslipidemii, zaburzeń sercowo-naczyniowych i dolegliwości miażdżycowych.

(111) **184507** (220) 2002 10 07 (210) 255992
(151) 2007 01 12 (441) 2003 04 22
(732) Halina Marć, Ropczyce, PL.
(540) SUPER 6
(510), (511) **43** usługi zaopatrzenia w żywność i napoje, tymczasowe zakwaterowanie.

(111) **184508** (220) 2002 12 04 (210) 258367
(151) 2006 05 08 (441) 2003 06 16
(732) „PAPADINO” Stanisław Fotyniuk, Warszawa, PL.
(540)

PAPADINO

(531) 27.5
(510), (511) **24** tekstylia, **25** odzież, obuwie, nakrycia głowy, **35** reklama.

(111) **184509** (220) 2003 02 20 (210) 261296
(151) 2007 01 04 (441) 2003 08 25
(732) Seagate Technology LLC (a Delaware Corporation), Scotts Valley, US.
(540)



(531) 26.11.3
(510), (511) **09** komputerowe urządzenia peryferyjne, dysk, napędy dysków i taśm do przechowywania danych, oprogramowanie komputerowe do wykorzystania w połączeniu z przechowywaniem danych, zarządzaniem danymi i tworzeniem połączeń wewnętrznych między danymi, zarządzaniem i obsługą urządzeń do przechowywania danych, kalkulatory, podkładki do myszy komputerowych, termometry, systemy przechowywania danych do użytku w komunikacji komputerowej i w ramach sieci komputerowej w szczególności zawierające procesor, pamięć, oprogramowanie operacyjne, urządzenie do przechowywania danych - w pojedynczym urządzeniu.

(111) **184510** (220) 2003 03 27 (210) 262773
(151) 2006 03 29 (441) 2003 10 06
(732) WOSANA Spółka Akcyjna, Kraków, PL.
(540) TLENOWA MO2C
(510), (511) **32** napoje bezalkoholowe, wody mineralne gazowane i niegazowane, napoje owocowe, soki, syropy, preparaty do przygotowywania napojów.

(111) **184511** (220) 2003 04 04 (210) 263187
(151) 2006 03 16 (441) 2003 10 06
(732) WOSANA S.A., Kraków, PL.
(540) SANUS PER AQUAM - ZDROWY DZIĘKI WODZIE
(510), (511) **32** napoje bezalkoholowe, wody mineralne gazowane i niegazowane, napoje owocowe, soki, syropy, preparaty do przygotowywania napojów.

(111) **184512** (220) 2003 04 16 (210) 263630
(151) 2006 04 28 (441) 2003 10 20
(732) WOSANA Spółka Akcyjna, Andrychów, PL.
(540)



(531) 27.5.5
(510), (511) **32** napoje bezalkoholowe, wody mineralne gazowane i niegazowane, napoje owocowe, soki, syropy, preparaty do przygotowywania napojów.

(111) **184513** (220) 2003 07 24 (210) 267807
(151) 2006 10 20 (441) 2004 01 26
(732) Toruńskie Zakłady Urządzeń Młynskich „SPOMASZ” Spółka Akcyjna, Toruń, PL.
(540)



Kolor znaku: niebieski, czarny, biały, ciemnoniebieski, szary i odcienie

(531) 7.1.13, 15.7.1, 27.5.1, 29.1.4, 29.1.6, 29.1.8
(510), (511) **07** maszyny i urządzenia: dla przemysłu spożywczego i rolnictwa, dla przemysłu młynarskiego, dla młynów zbożowych, do wstępnego czyszczenia zboża, do właściwego czyszczenia zboża, do sortowania zboża, do mokrego czyszczenia i nawilżania zboża, do wymielania, sortowania i odsiewania międzyproduktów przemiału zboża, do mieszania produktów przemiałów, dla kaszarń, do obłuskiwania, krajania, obtaczania i polerowania, dla przemysłu piekarskiego, do przygotowywania mąki, urządzenia: do instalacji aspiracyjnej maszyn i transportu pneumatycznego materiałów sypkich, do oczyszczania powietrza, urządzenia instalacji transportu pneumatycznego, elementy pionów transportu pneumatycznego, urządzenia transportu mechanicznego i grawitacyjnego materiałów sypkich, urządzenia do pakowania materiałów sypkich, urządzenia transportu mechanicznego, sita mechaniczne, silniki elektryczne do wyżej wymienionych maszyn, mechanizmy napędowe do wyżej wymienionych maszyn, **09** urządzenia do dozowania i ważenia materiałów sypkich, wagi, **37** montaż i naprawa maszyn i urządzeń dla przemysłu spożywczego i rolnictwa.

(111) **184514** (220) 2003 08 26 (210) 269108
(151) 2006 10 19 (441) 2004 03 08
(732) POLKOMTEL S.A., Warszawa, PL.
(540) video plus

(510), (511) **09** aparaty, przewody i słuchawki telefoniczne, automaty sprzedające i mechanizmy do urządzeń uruchamianych przez wrzucenie monety lub żetonu, kasy rejestrujące, komputery i sprzęt przetwarzający dane, magnetyczne nośniki danych, maszyny liczące, płyty (dyski) z nagraniami, urządzenia do gaszenia ognia, urządzenia do nagrywania, transmisji, reprodukcji danych, dźwięku lub obrazu, urządzenia i przyrządy naukowe, żeglarskie, geodezyjne, elektryczne, kinematograficzne, optyczne, wagowe, pomiarowe, sygnalizacyjne, kontrolne, do ratowania życia, do celów dydaktycznych, **35** usługi polegające na: rejestrowaniu, sporządzaniu odpisów, składzie, kompilacji, transmisji, transkrypcji, systematyzacji pisemnych informacji (komunikatów) oraz rejestrowaniu a także wykorzy-

staniu lub kompilacji danych matematycznych lub statystycznych oraz zarządzaniu zbiorami informatycznymi, usługi w zakresie: reklamy, badania rynku, telefonicznego udzielania informacji, organizacji wystaw lub targów handlowych i reklamowych, pośrednictwa w zawieraniu umów kupna-sprzedaży poprzez telefon i Internet, usługi telekomunikacyjne on-line polegające na umożliwieniu: zlecenia usług, świadczenia usług, zawierania umów, umów pośrednictwa, umów kupna-sprzedaży, wykonywania umów, informacja o działalności gospodarczej, handlu, reklamie, promocji, lokalizacji obiektów, agencje informacji handlowej, elektroniczny serwis informacji typu on-line polegający na tworzeniu, prowadzeniu baz danych i udostępnianiu informacji z możliwością elektronicznego przyjmowania i przekazywania wiadomości, zgrupowanie na rzecz osób trzecich towarów: kosmetyki, wody perfumowane i perfumy, kosmetyczki, świece, skrobaczki do szyb, samochodowe osłony przeciwsłoneczne, elektroniczne urządzenia do tłumaczeń językowych, elektroniczne urządzenia ze słownikiem, kalkulatory, radioodbiorniki, odtwarzacze płyt kompaktowych i kaset, tłumacze polsko-angielskie, podkładki pod mysz, terkotki, medale, banery, bloczki post-it, breloczki, clipboardy, długopisy, galanteria papierowa, kalendarze, linijki, materiały biurowe i szkolne, pudełka, naklejki i nalepki, notesy, ołówki, opakowania na napoje, organizery, papiery pakowe, piórniki, wizytowniki, zegary ściennie, zegarki, etui skórzane na długopisy, etui skórzane na wizytówki, plecaki, pokrowce na telefony, portfele, sakwy rowerowe, sakwy podróżne, siatki, teczki skórzane, torby i torebki, worki żeglarskie, krzeselka, wyroby ze szkła i porcelany, kieliszki i szklanki, termosy, otwieracze do butelek, pałeczki chińskie, kubki, karafki, podkładki pod kubki, apaszki jedwabne, bandanki, bezrękawniki, bluzy, chorągiewki, czapki, daszki, flagi, galanteria odzieżowa damska i męska, galanteria skórzana, kapelusze, koszulki polo, krawaty, kurtki, obrusy, parasole, parasolki, parawany, para jedwabne, pompony, rękawiczki, ręczniki, stroje dla personelu, szale, szaliki, t-shirty, baloniki, bombki, maskotki, zabawki, piłki, fido-dido, joja, trąbki, antystresery, latawce, konstrukcje dmuchane i balony, słodycze, torciki, postery, potykacze, standy, tablice, płotki, znaczki z logo, pozwalające nabywcy wygodnie oglądać i kupować te towary: w sklepie, w hurtowni, z katalogu różnych artykułów, na stronie internetowej, za pośrednictwem usługi elektronicznej, za pośrednictwem systemu telezakupów, wykorzystując zamówienie korespondencyjne, używając środków telekomunikacji, **36** usługi w zakresie: pośrednictwa w zawieraniu umów ubezpieczeniowych poprzez telefon i Internet, sprawdzania stanu konta poprzez telefon i Internet, usługi telekomunikacyjne on-line polegające na umożliwieniu: zawierania umów ubezpieczeniowych, umów kredytowych, umów bankowych oraz otwierania rachunków bankowych, dokonywania operacji bankowych, dostępu do konta bankowego, **37** informacja o naprawach, **38** usługi w zakresie: rozpowszechniania systemów przekazywania dźwięku i obrazu w łączności radiofonicznej, telegraficznej, telefonicznej, telefonii komórkowej, telefaksowej, w systemie cyfrowym, usługi w zakresie łączności: radiofonicznej, telegraficznej, telefonicznej, telefonii komórkowej i poprzez Internet, telefaksowej, ustalania taryf i opłat, obsługi satelitów i przekazów satelitarnych, organizowania systemów transmisyjnych, przesyłania dźwięku, obrazu i sms-ów, usługi w zakresie: poczty elektronicznej, zleceń przywoławczych z zastosowaniem radia, telefonu lub innych środków komunikacji elektronicznej, usługi w zakresie prowadzenia: stacji radiowych, telewizyjnych oraz transmitowania dźwięku i obrazu, usługi w zakresie zbierania i przekazywania aktualności informacyjnych z wykorzystaniem: multimedii, urządzeń telekomunikacyjnych, usługi w zakresie wypożyczania telefonów, modemów i innych urządzeń telekomunikacyjnych, obsługa klientów przy wykorzystaniu sieci Internet umożliwiająca dostarczanie klientom informacji oraz otrzymywanie informacji od klientów, usługi telekomunikacyjne, informacja o telekomunikacji, usługach telekomunikacyjnych, elektronicznych i internetowych, przesyłanie informacji, gromadzenie i rozpowszechnianie wiadomości poprzez sieci komunikacyjne, w tym sieć telewizyjną, satelitarną i internet, agencje informacyjne w zakresie wiadomości i aktualności, **41** usługi w zakresie nauczania poprzez telefon, Internet, radio i telewizję, informacja o nauczaniu, kształceniu, rozrywce, działalności sportowej i kulturalnej.

(111) **184515** (220) 2003 10 06 (210) 270794
 (151) 2006 11 02 (441) 2004 04 19
 (732) BIELEND A Kosmetyki Naturalne Sp. z o.o., Kraków, PL.

(540)



(531) 5.3.9, 26.1.1, 26.4.1, 27.5.1
 (510), (511) **03** wyroby kosmetyczne.

(111) **184516** (220) 2003 10 21 (210) 271508
 (151) 2006 12 27 (441) 2004 04 19
 (732) Szkoła Karate Shihan Jan Dyduch, Jan i Maria Dyduch, Kraków, PL.
 (540)



(531) 2.9.14, 3.7.1, 3.7.2, 24.1.8
 (510), (511) **16** afisze i plakaty, druki ulotne, poradniki, materiały instruktażowe i metodyczne, broszury, kalendarze, notatniki, fotografie, gadgety i artykuły biurowe, **18** torby podróżne i sportowe, plecaki, chlebaki, walizki, torebki, teczki, saszetki, portfele, portmonetki, **25** ubrania w szczególności sportowe, dodatki do ubrań zaliczane do towarów tej samej klasy, rytualne stroje do uprawiania wschodnich sztuk walki i dodatki do nich, obuwie sportowe, również obuwie rytualne do uprawiania wschodnich sztuk walki, czapki i chusty na głowę.

(111) **184517** (220) 2004 02 04 (210) 275848
 (151) 2007 01 12 (441) 2004 05 17
 (732) TELFORCEONE S.A., Wrocław, PL.
 (540)



Kolor znaku: biały, zielony, czarny
 (531) 16.1.1, 16.1.11, 26.4.2, 27.5.1, 29.1.13
 (510), (511) **09** urządzenia do nagrywania, transmisji lub reprodukcji dźwięku lub obrazu, urządzenia i przyrządy elektryczne przewodzące, przełączające, transformujące, akumulatorowe i kontrolno-stwierdzające, akcesoria do telefonów komórkowych mianowicie: anteny, urządzenia dopasowujące do anten, baterie, obudowy do telefonów komórkowych, karty pamięci, kable, klawiatury, telefoniczne zestawy głośno mówiące, ładowarki do telefonów komórkowych, mikrofony, słuchawki, podzespoły elektroniczne, generatory dźwięku, wyświetlacze, złącza przejściowe, ładowarki do akumulatorów, zestawy słuchawkowe, wyłączniki zasilania, złączki zasilania, uchwyty karty SIM, futerały, kasety, podstawki i pokrowce ochronne z plastiku lub tworzywa sztucznego do sprzętu łącznościowego, uchwyty obrotowe z tworzyw sztucznych do telefonów komórkowych, **18** kasety jako pokrowce, pokrowce ochronne ze skóry lub imitacji skóry na telefon i akcesoria komórkowe.

(111) **184518** (220) 2004 02 05 (210) 275896
 (151) 2007 01 12 (441) 2004 05 17
 (732) NSK Ltd., Tokio, JP.

(540) NSK
 (510), (511) **12** pojazdy, urządzenia służące do poruszania się na lądzie, w powietrzu lub wodzie, łożyska stosowane w pojazdach, zestawy łożysk kołowych stosowane w pojazdach, łożyska pomp wodnych stosowane w pojazdach, łożyska sprzęgieł wyłączających, stosowane w pojazdach, zestawy transmisyjne stosowane w pojazdach, zestawy kierujące, złącza, wahacze, sprzęgła, sprzęgła jednokierunkowe, na-

pinacze, koła pasowe i zębate, sprzęgłowe zestawy ciągowe, zestawy montażowe sprzęgieł ciernych, płytki cierne, płytki separujące, taśmy hamulców, wszystkie inne części do pojazdów lądowych.

(111) **184519** (220) 2004 02 05 (210) 275897
(151) 2007 01 12 (441) 2004 05 17
(732) NSK Ltd., Tokio, JP.
(540)



(531) 27.5.1
(510), (511) **12** pojazdy, urządzenia służące do poruszania się na lądzie, w powietrzu lub wodzie, łożyska stosowane w pojazdach, zestawy łożysk kołowych stosowane w pojazdach, łożyska pomp wodnych stosowane w pojazdach, łożyska sprzęgieł wyłączających, stosowane w pojazdach, zestawy transmisyjne stosowane w pojazdach, zestawy kierujące, złącza, wahacze, sprzęgła, sprzęgła jednokierunkowe, napinacze, koła pasowe i zębate, sprzęgłowe zestawy ciągowe, zestawy montażowe sprzęgieł ciernych, płytki cierne, płytki separujące, taśmy hamulców, wszystkie inne części do pojazdów lądowych.

(111) **184520** (220) 2004 02 27 (210) 276912
(151) 2006 12 20 (441) 2004 05 31
(732) KONKRET s.c. Adam Michalski, Lesław Kostka, Brwinów, PL.
(540)



(531) 26.1.5, 26.15.25, 27.5.1
(510), (511) **07** automaty i półautomaty służące do przetwarzania i produkcji betonu oraz wyrobów betonowych, **09** aparaty i przyrządy pomiarowe, sygnalizacyjne, kontrolne, dozujące, sterujące, ważące i rejestrujące stosowane do przetwarzania i produkcji betonu oraz wyrobów betonowych, urządzenia do transformacji, rejestracji i przetwarzania obrazu i dźwięku oraz programy komputerowe służące do sterowania betoniarnią, **37** montaż, instalacja, naprawy i serwis urządzeń i maszyn do produkcji betonu oraz wyrobów betonowych.

(111) **184521** (220) 2004 03 03 (210) 277141
(151) 2006 10 16 (441) 2004 06 14
(732) Kimberly Clark S.A., Klucze-Osada, PL.
(540) Każda z nas lubi mieć wybór
(510), (511) **05** podpaski i wkładki higieniczne, tampony higieniczne, chusteczki do higieny intymnej.

(111) **184522** (220) 2004 03 11 (210) 277628
(151) 2006 11 02 (441) 2004 06 14
(732) Klinika Weterynaryjna „MY PET” Tomasz Andrzej Nowak, Kępno, PL.
(540)



Kolor znaku: czarny, zielony, biały

(531) 3.6.1, 24.13.1, 27.5.1, 29.1.3
(510), (511) **05** leki, środki i materiały opatrunkowe, **10** aparatura i instrumenty weterynaryjne, artykuły ortopedyczne, materiały do zszywania stosowane w chirurgii, **44** usługi weterynaryjne, usługi w zakresie prowadzenia kliniki weterynaryjnej.

(111) **184523** (220) 2004 03 29 (210) 277796
(151) 2006 11 07 (441) 2004 07 12
(732) „BRADAS” Adam i Jan Tyrała Spółka Jawna, Olesno, PL.
(540) BRADAS

(510), (511) **06** armatura metalowa do przewodów, rur i węży, w tym również armatura do przewodów sprężonego powietrza, zaciski, złącza, opaski zaciskowe do przewodów, rur i węży, dysze metalowe, **08** ręczne narzędzia i osprzęt używany w ogrodnictwie, oseeki do ostrzenia, noże ogrodnicze do przycinania roślin, nożyce ogrodnicze, sekatory, piły do gałęzi, łopaty, grabki, miotło - grabki, aparatura do niszczenia pasożytów roślin, ręczne rozpylacze do środków owadobójczych, narzędzia do rozpylaczy, **11** urządzenia do nawadniania w rolnictwie, autorozpryskowe dysze wylotowe, armatura bezpieczeństwa do urządzeń oraz instalacji wodnych i gazowych, armatura regulacyjna do przewodów i urządzeń gazowych, instalacje do automatycznego podlewania, rozpylacze, **17** giętkie przewody niemetalowe, zwłaszcza węże do podlewania, węże gaśnicze, węże techniczne do sprężonego powietrza, do gazu, do paliw płynnych, do środków ochrony roślin, do artykułów spożywczych, węże ssawno - tłoczne, węże z materiałów tekstylnych, niemetalowa armatura do przewodów, w szczególności do węży, zwłaszcza złącza, opaski, zaciski, obejmy, uszczelnienia wodoodporne, pierścienie wodoszczelne, **21** zraszacze do kwiatów i roślin, pistolety do zraszania, końcówki wylotowe do węży do podlewania i zraszania, polewaczki, sitka i inne końcówki do polewaczek, rękawice do ogrodnictwa.

(111) **184524** (220) 2004 04 19 (210) 279438
(151) 2007 01 10 (441) 2004 07 26
(732) Powen S.A., Zabrze, PL.
(540) OWH
(510), (511) **11** pompa wirowa wielostopniowa, wysokociśnieniowa.

(111) **184525** (220) 2004 04 19 (210) 279485
(151) 2006 11 21 (441) 2004 07 26
(732) ICN POLFA Rzeszów S.A., Rzeszów, PL.
(540) presartan
(510), (511) **05** produkty farmaceutyczne, leki stosowane w chorobach układu sercowo-naczyniowego.

(111) **184526** (220) 2004 04 19 (210) 279491
(151) 2006 11 21 (441) 2004 07 26
(732) ICN POLFA Rzeszów S.A., Rzeszów, PL.
(540) locardia
(510), (511) **05** produkty farmaceutyczne, leki stosowane w chorobach układu sercowo-naczyniowego.

(111) **184527** (220) 2004 04 19 (210) 279492
(151) 2007 01 04 (441) 2004 07 26
(732) ICN POLFA Rzeszów S.A., Rzeszów, PL.
(540) glidiamid
(510), (511) **05** produkty farmaceutyczne, leki stosowane w cukrzycy.

(111) **184528** (220) 2004 04 19 (210) 279493
(151) 2006 11 21 (441) 2004 07 26
(732) ICN POLFA Rzeszów S.A., Rzeszów, PL.
(540) glykemid
(510), (511) **05** produkty farmaceutyczne, leki stosowane w cukrzycy.

(111) **184529** (220) 2004 04 19 (210) 279496
(151) 2006 11 21 (441) 2004 07 26
(732) ICN POLFA Rzeszów S.A., Rzeszów, PL.
(540) prisperid
(510), (511) **05** produkty farmaceutyczne, leki stosowane w chorobach ośrodkowego układu nerwowego.

(111) **184530** (220) 2004 04 19 (210) 279497
(151) 2006 11 21 (441) 2004 07 26
(732) ICN POLFA Rzeszów S.A., Rzeszów, PL.
(540) zipridon
(510), (511) **05** produkty farmaceutyczne, leki stosowane w chorobach ośrodkowego układu nerwowego.

(111) **184531** (220) 2004 04 20 (210) 279564
(151) 2007 01 04 (441) 2004 07 26

(732) Piekarstwo Wypiek Obwarzanków Kazimierz Damięcki,
Warszawa, PL.
(540)



Kolor znaku: pomarańczowo-żółty, czerwony, jasnobrązowy, ciemnobrązowy, niebieski, żółty, zielony, biały, czarny, różowy, purpurowy, brązowy
(531) 2.5.2, 8.1.9, 26.4.2, 27.5.1, 29.1.15
(510), (511) **30** obwarzanki.

(111) **184532** (220) 2004 04 21 (210) 279613
(151) 2007 01 10 (441) 2004 07 26
(732) Przedsiębiorstwo Usługowo-Produkcyjne „HOLBEX”
Sp. z o.o., Stara Iwiczna, PL.
(540) UROFEMIN

(510), (511) **05** leki, również ziołowe, komponenty produktów dietetycznych oraz leków, produkty dietetyczne, zwłaszcza dietetyczne środki spożywcze, suplementy diet - do celów leczniczych, nowa żywność, do celów leczniczych (nowa żywność to żywność i składniki żywności: zawierające lub składające się z genetycznie zmodyfikowanych organizmów, lub wyprodukowane na bazie genetycznie zmodyfikowanych organizmów, o nowej lub celowo zmodyfikowanej podstawowej strukturze molekularnej, składające się z, lub wyestrahowane z drobnoustrojów, grzybów lub wodorostów, składające się z, lub wyestrahowane z roślin i składniki żywności pochodzące od zwierząt), **35** zgrupowanie na rzecz osób trzecich różnych towarów pozwalające nabywcy wygodnie je oglądać i kupować w małych sklepach różnych branż, zwłaszcza w aptece, sklepie branży zielarskiej, dietetycznej, również tzw. „zdrowa żywność”, zgrupowanie na rzecz osób trzecich różnych towarów pozwalające nabywcy wygodnie je oglądać i kupować w dużym sklepie branży spożywczej i/lub dietetycznej i/lub w dużym sklepie wielobranżowym i/lub w supermarkecie (hipermarkecie) i/lub w hurtowni, zgrupowanie na rzecz osób trzecich różnych towarów, za pośrednictwem systemu telezakupów, pozwalające nabywcy wygodnie je oglądać i kupować, przy wykorzystaniu środków telekomunikacji, zgrupowanie na rzecz osób trzecich różnych towarów pozwalające nabywcy wygodnie oglądać i kupować te towary na stronie internetowej, dotyczącej sprzedaży różnorodnych artykułów, zwłaszcza branży artykułów branży farmaceutycznej, dietetycznej, ziołowej i/lub spożywczej, **39** usługi w zakresie konfekcjonowania towarów, zwłaszcza produktów farmaceutycznych i dietetycznych.

(111) **184533** (220) 2004 04 21 (210) 279615
(151) 2007 01 10 (441) 2004 07 26
(732) Przedsiębiorstwo Usługowo-Produkcyjne „HOLBEX”
Sp. z o.o., Stara Iwiczna, PL.
(540) OLEJE ŻYCIA

(510), (511) **05** leki, również ziołowe, komponenty produktów dietetycznych oraz leków, produkty dietetyczne, zwłaszcza dietetyczne środki spożywcze, suplementy diet - do celów leczniczych, nowa żywność, do celów leczniczych (nowa żywność to żywność i składniki żywności: zawierające lub składające się z genetycznie zmodyfikowanych organizmów, lub wyprodukowane na bazie genetycznie zmodyfikowanych organizmów, o nowej lub celowo zmodyfikowanej podstawowej strukturze molekularnej, składające się z, lub wyestrahowane z drobnoustrojów, grzybów lub wodorostów, składające się

z, lub wyestrahowane z roślin i składniki żywności pochodzące od zwierząt), **35** zgrupowanie na rzecz osób trzecich różnych towarów pozwalające nabywcy wygodnie je oglądać i kupować w małych sklepach różnych branż, zwłaszcza w aptece, sklepie branży zielarskiej, dietetycznej, również tzw. „zdrowa żywność”, zgrupowanie na rzecz osób trzecich różnych towarów pozwalające nabywcy wygodnie je oglądać i kupować w dużym sklepie branży spożywczej i/lub dietetycznej i/lub w dużej aptece, w dużym sklepie wielobranżowym i/lub w supermarkecie (hipermarkecie) i/lub w hurtowni, zgrupowanie na rzecz osób trzecich różnych towarów, za pośrednictwem systemu telezakupów, pozwalające nabywcy wygodnie je oglądać i kupować, przy wykorzystaniu środków telekomunikacji, zgrupowanie na rzecz osób trzecich różnych towarów pozwalające nabywcy wygodnie oglądać i kupować te towary na stronie internetowej, dotyczącej sprzedaży różnorodnych artykułów, zwłaszcza branży artykułów branży farmaceutycznej, dietetycznej, ziołowej i/lub spożywczej, **39** usługi w zakresie konfekcjonowania towarów, zwłaszcza produktów farmaceutycznych i dietetycznych.

(111) **184534** (220) 2004 04 21 (210) 279616
(151) 2007 01 10 (441) 2004 07 26
(732) Przedsiębiorstwo Usługowo-Produkcyjne „HOLBEX”
Sp. z o.o., Stara Iwiczna, PL.
(540) HOLBEX

(510), (511) **05** leki, również ziołowe, komponenty produktów dietetycznych oraz leków, produkty dietetyczne, zwłaszcza dietetyczne środki spożywcze, suplementy diet - do celów leczniczych, nowa żywność, do celów leczniczych (nowa żywność to żywność i składniki żywności: zawierające lub składające się z genetycznie zmodyfikowanych organizmów, lub wyprodukowane na bazie genetycznie zmodyfikowanych organizmów, o nowej lub celowo zmodyfikowanej podstawowej strukturze molekularnej, składające się z, lub wyestrahowane z drobnoustrojów, grzybów lub wodorostów, składające się z, lub wyestrahowane z roślin i składniki żywności pochodzące od zwierząt), **35** usługi reklamowe, w zakresie reklamy prasowej, radiowej, telewizyjnej i internetowej oraz z zastosowaniem plakatów i ulotek oraz elektronicznych, magnetycznych i optycznych nośników informacji, prowadzenie kompleksowych kampanii promocyjnych, marketingowych i reklamowych, tworzenie, wydawanie i dystrybucja materiałów promocyjno-reklamowych, także katalogów, usługi w zakresie badania rynku oraz badania opinii publicznej, organizowanie i obsługa, handlowych lub reklamowych, wystaw, giełd i targów, zwłaszcza branży farmaceutycznej, zielarskiej i dietetycznej (również tzw. „zdrowa żywność”) - o podłożu reklamowym - z zastosowaniem reklamy prasowej, radiowej, telewizyjnej i internetowej oraz z wykorzystaniem elektronicznych, magnetycznych i optycznych nośników informacji, zgrupowanie na rzecz osób trzecich różnych towarów pozwalające nabywcy wygodnie je oglądać i kupować w małych sklepach różnych branż, zwłaszcza w aptece, sklepie branży zielarskiej, dietetycznej, również tzw. „zdrowa żywność”, zgrupowanie na rzecz osób trzecich różnych towarów pozwalające nabywcy wygodnie je oglądać i kupować w dużym sklepie branży spożywczej i/lub dietetycznej i/lub w dużej aptece, w dużym sklepie wielobranżowym i/lub w supermarkecie (hipermarkecie) i/lub w hurtowni, zgrupowanie na rzecz osób trzecich różnych towarów, za pośrednictwem systemu telezakupów, pozwalające nabywcy wygodnie je oglądać i kupować, przy wykorzystaniu środków telekomunikacji, zgrupowanie na rzecz osób trzecich różnych towarów pozwalające nabywcy wygodnie oglądać i kupować te towary na stronie internetowej, dotyczącej sprzedaży różnorodnych artykułów, zwłaszcza katalogów branży farmaceutycznej, dietetycznej, ziołowej i/lub spożywczej, zgrupowanie na rzecz osób trzecich ofert różnych usług pozwalające potencjalnemu odbiorcy wygodnie zapoznawać się z tą ofertą oraz „kupować” te usługi na stronie internetowej, dotyczącej ofert różnorodnych usług, **39** usługi w zakresie konfekcjonowania towarów, zwłaszcza produktów farmaceutycznych i dietetycznych, **41** usługi wydawnicze, również on-line.

(111) **184535** (220) 2004 04 21 (210) 279617
(151) 2007 01 10 (441) 2004 07 26
(732) Przedsiębiorstwo Usługowo-Produkcyjne „HOLBEX”
Sp. z o.o., Stara Iwiczna, PL.
(540) MEGATRAN

(510), (511) **05** leki, również ziołowe, komponenty produktów dietetycznych oraz leków, produkty dietetyczne, zwłaszcza dietetyczne środki spożywcze, suplementy diet - do celów leczniczych, nowa żywność, do celów leczniczych (nowa żywność to żywność i składniki żywności: zawierające lub składające się z genetycznie zmodyfikowanych organizmów, lub wyprodukowane na bazie genetycznie zmodyfikowanych organizmów, o nowej lub celowo zmodyfikowanej podstawowej strukturze molekularnej, składające się z, lub wyestrahowane z drobnoustrojów, grzybów lub wodorostów, składające się z, lub wyestrahowane z roślin i składniki żywności pochodzące od zwierząt), **35** zgrupowanie na rzecz osób trzecich różnych towarów pozwalające nabywcy wygodnie je oglądać i kupować w małych sklepach różnych branż, zwłaszcza w aptece, sklepie branży zielarskiej, dietetycznej, również tzw. „zdrowa żywność”, zgrupowanie na rzecz osób trzecich różnych towarów pozwalające nabywcy wygodnie je oglądać i kupować w dużym sklepie branży spożywczej i/lub dietetycznej i/lub w dużej aptece, w dużym sklepie wielobranżowym i/lub w supermarkecie (hipermarkecie) i/lub w hurtowni, zgrupowanie na rzecz osób trzecich różnych towarów, za pośrednictwem systemu telezakupów, pozwalające nabywcy wygodnie je oglądać i kupować, przy wykorzystaniu środków telekomunikacji, zgrupowanie na rzecz osób trzecich różnych towarów pozwalające nabywcy wygodnie oglądać i kupować te towary na stronie internetowej, dotyczącej sprzedaży różnorodnych artykułów, zwłaszcza branży artykułów branży farmaceutycznej, dietetycznej, ziołowej i/lub spożywczej, **39** usługi w zakresie konfekcjonowania towarów, zwłaszcza produktów farmaceutycznych i dietetycznych.

(111) **184536** (220) 2004 04 30 (210) 280175
(151) 2007 01 09 (441) 2004 08 09
(732) Fabryka Maszyn Górniczych „PIOMA” Spółka Akcyjna,
Piotrków Trybunalski, PL.

(540) PIOMA
(510), (511) **07** maszyny i urządzenia, w tym cyklony i hydrocyklony, kołowroty, zmechanizowane obudowy górnicze jako urządzenia, osadzarki, prasy filtracyjne, przenośniki taśmowe, urządzenia szypowe dla kopalń, wciągarki, wciągarki, wzbogacalniki oraz zespoły i części do tych maszyn i urządzeń, odlewy jako części maszyn i urządzeń, **12** ciągniki spalinowe do kolejek górniczych, kolejki górnicze dwuszynowe i jednoszynowe.

(111) **184537** (220) 2004 05 04 (210) 280355
(151) 2006 11 06 (441) 2004 08 09
(732) „NORTH FISH POLSKA” Sp. z o.o., Kielce, PL.
(540) NORTH MIX

(510), (511) **29** ryby, przetwory i potrawy na bazie ryb, mięso, drób, przetwory i potrawy na bazie mięsa i drobiu, konserwowane, suszone i gotowane warzywa i owoce, przetwory i potrawy na bazie warzyw i owoców, jaja, wyroby mleczne, przetwory i potrawy na bazie jaj i wyrobów mlecznych, konserwowane, suszone grzyby i zioła ogrodowe, konserwowane przetwory i potrawy na bazie grzybów i ziół konserwowanych, przetwory i potrawy na bazie ziemniaków, **30** kasze, ryż, produkty zbożowe oraz przetwory i potrawy na bazie kasz, ryżu i produktów zbożowych, przyprawy, kawa i napoje na bazie kawy, herbata i napoje na bazie herbaty.

(111) **184538** (220) 2004 05 04 (210) 280357
(151) 2006 11 06 (441) 2004 08 09
(732) „NORTH FISH POLSKA” Sp. z o.o., Kielce, PL.
(540) TWIN BOX

(510), (511) **29** ryby, przetwory i potrawy na bazie ryb, mięso, drób, przetwory i potrawy na bazie mięsa i drobiu, konserwowane, suszone i gotowane warzywa i owoce, przetwory i potrawy na bazie warzyw i owoców, jaja, wyroby mleczne, przetwory i potrawy na bazie jaj i wyrobów mlecznych, konserwowane, suszone grzyby i zioła ogrodowe, konserwowane przetwory i potrawy na bazie grzybów i ziół konserwowanych, przetwory i potrawy na bazie ziemniaków, **30** kasze, ryż, produkty zbożowe oraz przetwory i potrawy na bazie kasz, ryżu i produktów zbożowych, przyprawy, kawa i napoje na bazie kawy, herbata i napoje na bazie herbaty.

(111) **184539** (220) 2004 05 04 (210) 280359
(151) 2006 11 06 (441) 2004 08 09
(732) „NORTH FISH POLSKA” Sp. z o.o., Kielce, PL.
(540) FISK FILET
(510), (511) **29** ryby, mięso, drób, przetwory i potrawy na bazie ryb, przetwory i potrawy na bazie mięsa i drobiu.

(111) **184540** (220) 2004 05 04 (210) 280360
(151) 2006 11 06 (441) 2004 08 09
(732) „NORTH FISH POLSKA” Sp. z o.o., Kielce, PL.
(540) FRIKKAR

(510), (511) **29** ryby, przetwory i potrawy na bazie ryb, mięso, drób, przetwory i potrawy na bazie mięsa i drobiu, konserwowane, suszone i gotowane warzywa i owoce, przetwory i potrawy na bazie warzyw i owoców, jaja, wyroby mleczne, przetwory i potrawy na bazie jaj i wyrobów mlecznych, konserwowane, suszone grzyby i zioła ogrodowe, konserwowane przetwory i potrawy na bazie grzybów i ziół konserwowanych, przetwory i potrawy na bazie ziemniaków, **30** kasze, ryż, produkty zbożowe oraz przetwory i potrawy na bazie kasz, ryżu i produktów zbożowych, przyprawy, kawa i napoje na bazie kawy, herbata i napoje na bazie herbaty.

(111) **184541** (220) 2004 05 04 (210) 280361
(151) 2006 11 06 (441) 2004 08 09
(732) „NORTH FISH POLSKA” Sp. z o.o., Kielce, PL.
(540) DRAKKAR

(510), (511) **29** ryby, przetwory i potrawy na bazie ryb, mięso, drób, przetwory i potrawy na bazie mięsa i drobiu, konserwowane, suszone i gotowane warzywa i owoce, przetwory i potrawy na bazie warzyw i owoców, jaja, wyroby mleczne, przetwory i potrawy na bazie jaj i wyrobów mlecznych, konserwowane, suszone grzyby i zioła ogrodowe, konserwowane przetwory i potrawy na bazie grzybów i ziół konserwowanych, przetwory i potrawy na bazie ziemniaków, **30** kasze, ryż, produkty zbożowe oraz przetwory i potrawy na bazie kasz, ryżu i produktów zbożowych, przyprawy, kawa i napoje na bazie kawy, herbata i napoje na bazie herbaty.

(111) **184542** (220) 2004 05 04 (210) 280362
(151) 2006 11 06 (441) 2004 08 09
(732) „NORTH FISH POLSKA” Sp. z o.o., Kielce, PL.
(540) SNEKKAR

(510), (511) **29** ryby, przetwory i potrawy na bazie ryb, mięso, drób, przetwory i potrawy na bazie mięsa i drobiu, konserwowane, suszone i gotowane warzywa i owoce, przetwory i potrawy na bazie warzyw i owoców, jaja, wyroby mleczne, przetwory i potrawy na bazie jaj i wyrobów mlecznych, konserwowane, suszone grzyby i zioła ogrodowe, konserwowane przetwory i potrawy na bazie grzybów i ziół konserwowanych, przetwory i potrawy na bazie ziemniaków, **30** kasze, ryż, produkty zbożowe oraz przetwory i potrawy na bazie kasz, ryżu i produktów zbożowych, przyprawy, kawa i napoje na bazie kawy, herbata i napoje na bazie herbaty.

(111) **184543** (220) 2004 05 04 (210) 280363
(151) 2006 11 06 (441) 2004 08 09
(732) „NORTH FISH POLSKA” Sp. z o.o., Kielce, PL.
(540) HOGGER

(510), (511) **29** ryby, przetwory i potrawy na bazie ryb, mięso, drób, przetwory i potrawy na bazie mięsa i drobiu, konserwowane, suszone i gotowane warzywa i owoce, przetwory i potrawy na bazie warzyw i owoców, jaja, wyroby mleczne, przetwory i potrawy na bazie jaj i wyrobów mlecznych, konserwowane, suszone grzyby i zioła ogrodowe, konserwowane przetwory i potrawy na bazie grzybów i ziół konserwowanych, przetwory i potrawy na bazie ziemniaków, **30** kasze, ryż, produkty zbożowe oraz przetwory i potrawy na bazie kasz, ryżu i produktów zbożowych, przyprawy, kawa i napoje na bazie kawy, herbata i napoje na bazie herbaty.

(111) **184544** (220) 2004 05 07 (210) 280512
(151) 2006 12 22 (441) 2004 08 09
(732) Colgate-Palmolive Company, New York, US.

(540)

360°

(531) 24.17.5, 27.7.1

(510), (511) **03** pasty do zębów, **21** szczoteczki do zębów.(111) **184545** (220) 2004 05 22 (210) 281071

(151) 2007 01 05 (441) 2004 08 23

(732) P.W."PROFIL" Lesław Dutka, Bielsko-Biała, PL.

(540)

PERFORATO

(531) 26.4.8, 26.11.1, 27.5.1

(510), (511) **06** meble metalowe, osprzęt metalowy do mebli, elementy wykończeniowe metalowe do mebli, elementy meblarskie metalowe do wystroju pomieszczeń, **20** meble, okładziny do mebli, osprzęt niemetalowy do mebli, elementy wykończeniowe niemetalowe do mebli, elementy meblarskie niemetalowe do wystroju pomieszczeń.(111) **184546** (220) 2004 05 31 (210) 281445

(151) 2007 01 04 (441) 2004 09 06

(732) Toruńskie Zakłady Materiałów Opatrunkowych Spółka Akcyjna, Toruń, PL.

(540) surgimask

(510), (511) **10** maski chirurgiczne.(111) **184547** (220) 2004 06 03 (210) 281567

(151) 2007 01 05 (441) 2004 09 06

(732) BSS BRZEZIŃSKI SUNTAN SOLARIUM, Ryszard Stanisław Brzeziński, Olsztyn, PL.

(540)

Golden Light

Kolor znaku: złoty, czarny

(531) 27.5.1, 29.1.12

(510), (511) **11** lampa fluorescencyjna przeznaczona do opalania w solarium.(111) **184548** (220) 2004 06 07 (210) 281684

(151) 2006 11 23 (441) 2004 09 20

(732) „FORBUD” Zbigniew Rek, Poznań, PL.

(540)

FORBUD

(531) 27.5.1

(510), (511) **37** dekarstwo, instalowanie i naprawa elektrycznych urządzeń, usługi hydrauliczne, izolowanie budynków, instalowanie oraz naprawa urządzeń klimatyzacji, montaż urządzeń kuchennych, budowa i naprawy magazynów, malowanie, tapetowanie, tynkowanie, murowanie, nadzór budowlany, montaż i naprawy instalacji ogrzewania, budownictwo przemysłowe, rozbiórka budynków, uszczelnianie budynków, zabezpieczanie budynków przed wilgocią, układanie nawierzchni drogowych, **42** doradztwo budowlane, pro-

jektowanie budynków, opracowywanie projektów technicznych, projektowanie dekoracji wnętrz, dekoracja wnętrz.

(111) **184549** (220) 2004 06 07 (210) 281715

(151) 2007 01 09 (441) 2004 09 20

(732) Toruńskie Zakłady Materiałów Opatrunkowych S.A., Toruń, PL. (540)



Kolor znaku: fioletowy, jasnoniebieski, granatowy, biały, pomarańczowy

(531) 19.13.1, 25.1.1, 26.1.1, 26.4.2, 26.13.1, 27.5.1, 29.1.15

(510), (511) **05** plastry.(111) **184550** (220) 2004 06 14 (210) 281865

(151) 2007 01 11 (441) 2004 09 20

(732) Korporacja „TEXLEN” Spółka z o.o., Lubliniec, PL.

(540)



Kolor znaku: niebieski, zielony

(531) 26.4.1, 26.13.25, 27.5.1, 29.1.3, 29.1.4, 29.1.6

(510), (511) **19** budowlane materiały niemetalowe, profile niemetalowe dla budownictwa, **27** wykładziny podłogowe winylowe, **37** budownictwo.(111) **184551** (220) 2000 11 08 (210) 226905

(151) 2007 01 05

(732) Przedsiębiorstwo Produkcyjno-Handlowe „PRYMAT” Ryszard Lechowski, Jastrzębie Zdrój, PL.

(540) KUCHMISTRZ

(510), (511) **29** mięso, ryby, drób, dziczyzna, ekstrakty mięsne, konserwowe, suszone i gotowane owoce i warzywa, galaretki, dżemy, kompoty, jaja, mleko, produkty mleczne, oleje, tłuszcze jadalne, **30** kawa, herbata, kakao, cukier, ryż, tapioka, sago, kawa naturalna, mąka i produkty zbożowe, chleb, wyroby cukiernicze i słodczyce, lody, miód, melasa (syrupy), drożdże, proszek do pieczenia, sól, musztarda, sosy (przyprawy), przyprawy, lód.(111) **184552** (220) 2002 02 21 (210) 246772

(151) 2007 01 08 (441) 2002 08 26

(732) Przedsiębiorstwo Produkcyjno-Handlowe PARYS Spółka z o.o., Lublin, PL.

(540)



(531) 3.3, 4.3, 27.5

(510), (511) **12** jachty, łodzie, łodzie motorowe.

(111) **184553** (220) 2003 01 23 (210) 260124
 (151) 2007 01 05 (441) 2003 07 28
 (732) THE COCA-COLA COMPANY, Atlanta, US.
 (540)



Kolor znaku: czerwony cieniowany, biały, szary, żółty
 (531) 1.15.15, 9.1.10, 26.11.21, 27.5.1, 29.1.1, 29.1.2, 29.1.6
 (510), (511) **32** napoje, zwłaszcza napoje chłodzące na bazie wody, napoje w różnych smakach, mineralne i gazowane wody, oraz inne niealkoholowe napoje, zwłaszcza łagodne napoje bezalkoholowe, napoje energetyzujące oraz napoje dla sportowców, napoje owocowe i soki owocowe, syropy, koncentraty i proszki do przygotowywania napojów oraz inne preparaty do przygotowywania napojów, zwłaszcza mineralne i gazowane wody i inne niealkoholowe napoje, zwłaszcza łagodne napoje bezalkoholowe, napoje energetyzujące oraz napoje dla sportowców, napoje owocowe i soki.

(111) **184554** (220) 2003 02 05 (210) 260656
 (151) 2006 10 11 (441) 2003 08 11
 (732) BRENNER HOLDING, GmbH, Mannheim, DE.
 (540)



(531) 27.5.1
 (510), (511) **09** karty telefoniczne, kasety muzyczne, minidyski, nośniki magnetyczne, płyty dźwiękowe, i CD, DVD, DVD Plus, wideokasety, **16** drukarki przenośne, środki do pisania, papier, gazetki ściennie, afisze, ulotki, koperty, stołowe kalendarze notatkowe, widokówki pozdrowieniowe, zdjęcia obramowane i nieobramowane, książki powieściowe z krótkimi historyjkami, książki komiksowe, książki rysunkowe, książki fachowe, malowanki, adresarze, bloki notatkowe, linijki, kleje, kalendarze do planowania, ołówki, długopisy, pióra atramentowe, **25** ubrania, czapki bejsbolowe, koszule, spodnie, bielizna, paski, kapelusze, podkoszulki, płaszcze, szortki, skarpetki, buty, cholewy, swetry, kamizelki, piżamy, kostiumy wieczorowe, spódnice, płaszcze, kostiumy kąpielowe, krawaty, chustki, rękawice, koszule nocne, pantofle, szlafroki, **41** usługi studiów nagraniowych, nagrywanie wideokaset, wideodyskiet, taśm dźwiękowych, kaset, Audio CD, Mini dyskiet, DVD i DVD plus, on-line informacje z dziedziny muzyki, teatru, telewizji i wideo zabawy, w globalnej sieci komunikacyjnej.

(111) **184555** (220) 2003 03 17 (210) 262333
 (151) 2006 10 25 (441) 2003 09 22
 (732) Przedsiębiorstwo Prywatne LARS Andrzej Szymański ,
 Poznań, PL.
 (540)



(531) 5.3.11, 27.5.1
 (510), (511) **11** klosze, abażury, oprawy, obudowy i osłony lamp, lampy, kinkiety, lampy wiszące, stojące, oczka stropowe, świeczniki, oprawy oświetleniowe, **14** zegary i ich obudowy wykonane z gip-

su lub ceramiki, popielniczki z metali szlachetnych, figurki z metali szlachetnych, **16** ozdobne obrazy podświetlane, **19** sztukaterie zewnętrzne i wewnętrzne wykonane z gipsu i ceramiki, sztukaterie ozdobne, **20** ozdobne płyty podświetlane, ramki luster i obrazów, **21** ceramiczne i gipsowe wazony nie z metali szlachetnych, doniczki na kwiaty, misy, sztukaterie ozdobne, puzderka z porcelany, terakoty, szkła, figurki z porcelany, terakoty, szkła, artykuły i gadżety reklamowe wykonane z gipsu i ceramiki, płaskorzeźby wykonane z gipsu i ceramiki, naścienne elementy ozdobne z porcelany, terakoty, szkła.

(111) **184556** (220) 2003 03 17 (210) 262337
 (151) 2006 10 25 (441) 2003 09 22
 (732) Przedsiębiorstwo Prywatne LARS Andrzej Szymański ,
 Poznań, PL.
 (540)



Kolor znaku: zielony, biały
 (531) 9.1.10, 26.11.3, 29.1.3
 (510), (511) **09** aparatura kontrolno-pomiarowa, termoregulatory, termometry, termostaty, programy komputerowe, oprogramowanie, urządzenia do przetwarzania informacji, mikroprocesory, sterowniki, urządzenia i przyrządy sygnalizacyjne, włókna światłowodowe i optyczne, przewody elektryczne, instalacje elektryczne wraz z osprzętem zawartym w klasie 9, obwody drukowane, aparatura i urządzenia elektroniczne, **11** przyrządy, urządzenia i instalacje do oświetlania, ogrzewania, wytwarzania pary, gotowania, chłodzenia, suszenia, wentylacji, klimatyzacji, zasilania wodą, do celów sanitarnych, piece na paliwo stałe, płynne i gazowe, palniki, paleniska, aparatura i urządzenia do oczyszczania i filtrowania, uzdatniania gazów i płynów, lampy, żarówki, oprawy i osłony do lamp i palników, **14** mechanizmy zegarowe, zegary, obudowy zegarów, zegarki na rękę, **37** usługi związane z budową, montażem, naprawą serwisem i konserwacją urządzeń i instalacji wymienionych w wykazie, usługi budowlane, remontowe i instalacyjne, **42** usługi inżynierskie, projektowe i doradztwa technicznego w zakresie urządzeń i instalacji wymienionych w wykazie, doradztwo w sprawach sprzętu komputerowego oraz projektowania oprogramowania komputerowego.

(111) **184557** (220) 2003 06 05 (210) 265812
 (151) 2006 10 25 (441) 2003 12 15
 (732) CZANIECKIE MAKARONY Spółka z o.o., Czaniec, PL.
 (540) Taki makaron robiła Twoja mama i babcia. Ty już nie musisz go robić. Możesz go kupić!
 (510), (511) **30** makarony, makarony spożywcze, makaron nitki, makaron paski, makaron rurki, tortille, spaghetti.

(111) **184558** (220) 2003 06 18 (210) 266380
 (151) 2007 01 16 (441) 2003 12 29
 (732) GG PROFITS Spółka z o.o., Pabianice, PL.
 (540) startech
 (510), (511) **09** przewody elektryczne stanowiące wyposażenie pojazdów.

(111) **184559** (220) 2003 07 03 (210) 266967
 (151) 2006 11 02 (441) 2004 01 12
 (732) Tetra Pak Service S.A., Pully/Lausanne, CH.
 (540)



(531) 25.1.5, 26.1.1, 27.5.1, 27.5.5

(510), (511) **05** mleko w proszku, pokarm dla niemowląt, napoje i żywność dietetyczna dla celów leczniczych, **16** opakowania z papieru, kartonu, tektury i tworzyw sztucznych, **30** napoje mleczne na bazie czekolady, kakao i kawy, budynie, czekolada, kleiki spożywcze na bazie mleka, majonezy, keczup, **31** świeże owoce i warzywa, **32** napoje serwatkowe, mleko migdałowe w postaci napoju, **42** usługi dotyczące doradztwa w zakresie stosowania opakowań i projektowanie opakowań.

(111) **184560** (220) 2003 07 04 (210) 266998
(151) 2006 11 15 (441) 2004 01 12
(732) „EDAL” A. TOMALAK, E. MROWIŃSKI Spółka Jawna, Żychów, PL.
(540) herbata dnia i nocy
(510), (511) **30** herbaty.

(111) **184561** (220) 2003 07 28 (210) 267961
(151) 2007 01 15 (441) 2004 02 09
(732) ALTADIS POLSKA Spółka Akcyjna, Radom, PL.
(540) CHRONO
(510), (511) **05** papierosy beztynoniowe do celów leczniczych, **16** papier, karton i wyroby z tych materiałów nie ujęte w innych klasach, druki, broszury, czasopisma, **34** tytoń, wyroby tytoniowe, akcesoria dla palaczy, **35** reklama, dystrybucja artykułów i wyposażenia reklamowego: druków, broszurek, prospektów, próbek i tym podobnych, **38** usługi telekomunikacyjne, usługi w zakresie teletransmisji przez Internet, usługi w zakresie transmisji i komunikacji danych przez sieć w tym Internet, **42** licencjonowanie własności intelektualnej.

(111) **184562** (220) 2003 08 18 (210) 268706
(151) 2006 11 06 (441) 2004 02 23
(732) POLOmarket Sp. z o.o., Giebnia, PL.
(540)



Kolor znaku: zielony, biały, granatowy, brązowy, bladobrązowy, brązowo-oliwkowy, czerwony, niebieski, brązowo-orzechowy, ciemnobrązowy, kremowy, miodowy
(531) 3.1.14, 5.7.6, 8.1.19, 27.5.1, 29.1.13
(510), (511) **30** krem czekoladowo orzechowy.

(111) **184563** (220) 2003 08 18 (210) 268707
(151) 2006 11 06 (441) 2004 02 23
(732) POLOmarket Sp. z o.o., Giebnia, PL.
(540)



Kolor znaku: niebieski, biały, granatowy, brązowy, bladobrązowy, brązowo-oliwkowy, czerwony, brązowo-orzechowy, ciemnobrązowy, czekoladowy, jasnobrązowy
(531) 3.1.11, 8.1.19, 27.5.1, 29.1.12
(510), (511) **30** krem czekoladowy.

(111) **184564** (220) 2003 10 10 (210) 271059
(151) 2006 11 21 (441) 2004 04 19
(732) Ford-Werke AG, Köln, DE.
(540) MONDEO
(510), (511) **27** wykładziny podłogowe do silnikowych pojazdów lądowych, samochodowe maty podłogowe.

(111) **184565** (220) 2003 10 20 (210) 271383
(151) 2006 11 08 (441) 2004 04 19
(732) „STATOIL POLSKA” Spółka z ograniczoną odpowiedzialnością, Warszawa, PL.
(540)



Kolor znaku: granatowy, pomarańczowy, żółty, biały
(531) 26.11.2, 27.5.1, 29.1.13
(510), (511) **32** napoje bezalkoholowe, energetyczne, izotoniczne.

(111) **184566** (220) 2003 10 20 (210) 271442
(151) 2007 01 15 (441) 2004 04 19
(732) „JAVART” Spółka z o.o., Warszawa, PL.
(540)



Kolor znaku: pomarańczowy, popielaty
(531) 26.4.2, 27.5.1, 29.1.12

(510), (511) **01** nośniki danych, w tym nośniki magnetyczne i optyczne, dyski kompaktowe, czytniki, w tym czytniki optyczne i magnetyczne, kable i włókna światłowodowe, instrumenty i urządzenia pomiarowe, elektryczne instalacje, przewody i złącza, komputery, w tym laptopy, palmtopy i komputery dla pojazdów, komputerowe urządzenia peryferyjne i akcesoria, interfejsy, urządzenia nawigacyjne, programy komputerowe i systemy operacyjne, sterowniki komputerowe, urządzenia sterujące, w tym urządzenia sterujące i podzespoły do urządzeń wyposażenia domowego oraz do maszyn produkcyjnych, stacje taśm magnetycznych i innego rodzaju nośników, urządzenia do przetwarzania informacji, pamięci komputerowe, **35** promocja programów komputerowych w sieci elektronicznej, sprzedaż programów komputerowych, także w sieci elektronicznej, prowadzenie sklepu, również prowadzenie sklepu w sieci elektronicznej, kompilacja i systematyzacja informacji w komputerowych bazach danych, zarządzanie plikami i zbiorami informatycznymi, sortowanie danych w bazach komputerowych, **42** programowanie komputerów i urządzeń, w tym programowanie w języku JAVA, projektowanie oprogramowania, prowadzenie i udostępnianie portalu internetowego, analizy systemów komputerowych, doradztwo komputerowe, odpłatne udostępnianie komputerowych baz danych, obsługa i serwis w zakresie oprogramowania komputerowego, w tym konserwacja, powielanie, instalacje i aktualizacja oprogramowania, udostępnianie informacji na temat programów komputerowych, organizowanie i udostępnianie programów, w tym gier komputerowych przy pomocy sieci, tworzenie i utrzymywanie stron internetowych na rzecz osób trzecich, odpłatne udostępnianie dostępu do komputerów oraz zasobów elektronicznych, w tym gier komputerowych, konwersja danych przez programy komputerowe, odzyskiwanie danych, projektowanie i montaż sieci komputerowych, wypożyczanie komputerów i automatów elektronicznych, wypożyczanie oprogramowania komputerowego oraz oprogramowania do automatów, zarządzanie i administrowanie prawami autorskimi, administrowanie stronami komputerowymi, doradztwo w zakresie własności intelektualnej.

(111) **184567** (220) 2003 11 03 (210) 272126
(151) 2007 01 09 (441) 2004 04 19

(732) KONTAKT - SIMON Spółka Akcyjna, Czechowice-Dziedzice, PL.
(540)

DYNAMIC

Kolor znaku: czerwony, biały

(531) 27.5.1, 29.1.1

(510), (511) **09** łączniki, regulatory napięcia oświetlenia, wtyczki, gniazda wtyczkowe, gniazda antenowe, telefoniczne do stałych instalacji domowych w wersji podtynkowej i natynkowej.

(111) **184568** (220) 2003 12 17 (210) 274083
(151) 2006 11 13 (441) 2004 04 19
(732) „VITALPOL” Przedsiębiorstwo Produkcyjno-Handlowe Marek Wiczorek, Świniary, PL.
(540)



Kolor znaku: bordowy, złoty

(531) 26.4.2, 26.11.1, 29.1.13

(510), (511) **29** mrożone i suszone warzywa i owoce, **30** ryż, kasze, preparaty zbożowe, **31** nasiona strączkowe świeże i suszone, bakalie, mak i orzechy.

(111) **184569** (220) 2004 01 15 (210) 275013
(151) 2006 12 21 (441) 2004 04 19
(732) KONGER Bogdan Gosztyła, Blizne Łaszczyńskiego, PL.
(540) TECHRON

(510), (511) **28** gry i zabawki, artykuły sportowe i gimnastyczne zawarte w klasie 28, wędkę, żyłki, szałwiki, podbieraki, siatki, haczyki, kołowrotki, przynęty, torby na sprzęt wędkarski, sprzęt i przybory wędkarskie zawarte w klasie 28.

(111) **184570** (220) 2004 01 19 (210) 275127
(151) 2006 10 20 (441) 2004 05 04
(732) „CAWA POLAND LTD” Spółka z o.o., Tczew, PL.
(540) ROSSARI

(510), (511) **03** dezodoranty osobiste, perfumy, wody kolońskie, wody toaletowe, środki do pielęgnacji włosów, lakiery do włosów, pianki do włosów, ołówki do brwi, preparaty do demakijażu, mydła dezodoryzujące, mydła dezynfekujące, mydła, preparaty do golenia, płyny do kąpieli, preparaty kosmetyczne do kąpieli, kosmetyki, zestawy kosmetyczne, kremy kosmetyczne, preparaty do makijażu, maseczki kosmetyczne, mleczka kosmetyczne, ołówki kosmetyczne, płyny po goleniu, pomadki do ust, kosmetyki do opalania, puder do makijażu, szampony, szminki do make-up, wody zapachowe, preparaty do depilacji, różę kosmetyczne.

(111) **184571** (220) 2004 01 19 (210) 275132
(151) 2006 10 20 (441) 2004 05 04
(732) „CAWA POLAND LTD” Spółka z o.o., Tczew, PL.
(540) DARK&RED

(510), (511) **03** dezodoranty osobiste, perfumy, wody kolońskie, wody toaletowe, środki do pielęgnacji włosów, lakiery do włosów, pianki do włosów, ołówki do brwi, preparaty do demakijażu, mydła dezodoryzujące, mydła dezynfekujące, mydła, preparaty do golenia, płyny do kąpieli, preparaty kosmetyczne do kąpieli, kosmetyki, zestawy kosmetyczne, kremy kosmetyczne, preparaty do makijażu, maseczki kosmetyczne, mleczka kosmetyczne, ołówki kosmetyczne, płyny po goleniu, pomadki do ust, kosmetyki do opalania, puder do makijażu, szampony, szminki do make-up, wody zapachowe, preparaty do depilacji, różę kosmetyczne.

(111) **184572** (220) 2004 01 26 (210) 275405
(151) 2006 10 16 (441) 2004 05 04
(732) CERSANIT S.A., Kielce, PL.

(540) LIGURO

(510), (511) **19** płytki i listwy wykładzinowe niemetalowe ścienne i podłogowe, płytki ceramiczne, glazura, terakota, gres.

(111) **184573** (220) 2004 02 04 (210) 275817
(151) 2006 10 23 (441) 2004 05 17
(732) POLOmarket Sp. z o.o., Giebnia, PL.
(540)



Kolor znaku: biały, czerwony, złoty, brązowy, czarny,

jasnobrązowy, zielony, ciemnopomarańczowy

(531) 5.3.11, 5.7.10, 25.1.1, 25.5.3, 27.5.1, 29.1.15

(510), (511) **32** napoje niegazowane owocowe.

(111) **184574** (220) 2004 02 05 (210) 275859
(151) 2006 10 23 (441) 2004 05 17
(732) CAWA POLAND LTD Sp. z o.o., Tczew, PL.
(540)

EXTRAVISION

(531) 27.5.1

(510), (511) **03** dezodoranty osobiste, perfumy, wody kolońskie, wody toaletowe, środki do pielęgnacji włosów, lakiery do włosów, pianki do włosów, ołówki do brwi, preparaty do demakijażu, mydła dezodoryzujące, mydła dezynfekujące, mydła, preparaty do golenia, płyny do kąpieli, preparaty kosmetyczne do kąpieli, kosmetyki, zestawy kosmetyczne, kremy kosmetyczne, preparaty do makijażu, maseczki kosmetyczne, mleczka kosmetyczne, ołówki kosmetyczne, płyny po goleniu, pomadki do ust, kosmetyki do opalania, puder do makijażu, szampony, szminki do make-up, wody zapachowe, preparaty do depilacji, różę kosmetyczne.

(111) **184575** (220) 2004 02 05 (210) 275861
(151) 2006 10 26 (441) 2004 05 17
(732) CAWA POLAND LTD Sp. z o.o., Tczew, PL.
(540) DOMINIKANA BLUE

(510), (511) **03** dezodoranty osobiste, perfumy, wody kolońskie, wody toaletowe, środki do pielęgnacji włosów, lakiery do włosów, pianki do włosów, ołówki do brwi, preparaty do demakijażu, mydła dezodoryzujące, mydła dezynfekujące, mydła, preparaty do golenia, płyny do kąpieli, preparaty kosmetyczne do kąpieli, kosmetyki, zestawy kosmetyczne, kremy kosmetyczne, preparaty do makijażu, maseczki kosmetyczne, mleczka kosmetyczne, ołówki kosmetyczne, płyny po goleniu, pomadki do ust, kosmetyki do opalania, puder do makijażu, szampony, szminki do make-up, wody zapachowe, preparaty do depilacji, różę kosmetyczne.

(111) **184576** (220) 2004 02 05 (210) 275865
(151) 2006 10 30 (441) 2004 05 17
(732) CAWA POLAND LTD Sp. z o.o., Tczew, PL.
(540) GOLDEN WAY

(510), (511) **03** dezodoranty osobiste, perfumy, wody kolońskie, wody toaletowe, środki do pielęgnacji włosów, lakiery do włosów, pianki do włosów, ołówki do brwi, preparaty do demakijażu, mydła dezodoryzujące, mydła dezynfekujące, mydła, preparaty do golenia, płyny do kąpieli, preparaty kosmetyczne do kąpieli, kosmetyki, zestawy kosmetyczne, kremy kosmetyczne, preparaty do makijażu, maseczki kosmetyczne, mleczka kosmetyczne, ołówki kosmetyczne, płyny po goleniu, pomadki do ust, kosmetyki do opalania, puder do makijażu, szampony, szminki do make-up, wody zapachowe, preparaty do depilacji, różę kosmetyczne.

(111) **184577** (220) 2004 02 05 (210) 275868
 (151) 2007 01 15 (441) 2004 05 17
 (732) Gminy Świecie, Świecie n.Wisłą, PL.
 (540)



Kolor znaku: czerwony, żółty, jasnopomarańczowy
 (531) 26.11.1, 27.5.1, 29.1.12

(510), (511) **35** badania i analizy w dziedzinie działalności gospodarczej, doradztwo specjalistyczne w sprawach organizowania i prowadzenia działalności gospodarczej, dystrybucja materiałów reklamowych, informacja o działalności gospodarczej, organizowanie targów i wystaw w celach handlowych lub reklamowych, pozyskiwanie informacji o działalności gospodarczej, reklama za pośrednictwem sieci komputerowej - internetu, prasy, radia i telewizji, tworzenie warunków dla działalności gospodarczej, handlowej i usługowej w ramach inkubatora przedsiębiorczości, wynajmowanie miejsc na umieszczanie ogłoszeń lub reklam, **36** wynajmowanie miejsc w ramach dzierżawy terenów z przeznaczeniem na działalność gospodarczą, przemysłową, handlową w tym inwestycyjną.

(111) **184578** (220) 2004 02 19 (210) 276579
 (151) 2006 11 15 (441) 2004 05 31
 (732) POLOmarket Spółka z o.o., Giebnia, PL.
 (540)



Kolor znaku: biały, zielony, ciemnozielony, żółty, czarny, brązowy, białoszary, granatowy, jasnobrązowy
 (531) 1.15.25, 5.7.12, 11.3.1, 26.11.3, 27.5.1, 29.1.15
 (510), (511) **32** napoje gazowane, lemoniady, oranżady, wody gazowane, napoje bezalkoholowe.

(111) **184579** (220) 2004 02 19 (210) 276580
 (151) 2006 11 15 (441) 2004 05 31
 (732) POLOmarket Spółka z o.o., Giebnia, PL.
 (540)



Kolor znaku: granatowy, złocisto-brunatny, zielony, białokremowy, białobłękitny, biały, bordowy, żółty, złocisty, brązowy, białopopielaty, popielaty, czarny
 (531) 5.7.2, 6.7.25, 9.1.10, 11.1.1, 11.1.10, 11.3.5, 25.1.1, 27.5.1, 29.1.15
 (510), (511) **30** makarony, makarony nitki.

(111) **184580** (220) 2004 02 26 (210) 276856
 (151) 2006 10 27 (441) 2004 05 31
 (732) POLOmarket Spółka z o.o., Giebnia, PL.
 (540)



Kolor znaku: ciemnoczerwony, bordowy, granatowy, biały, szary, żółty, popielaty, czarny
 (531) 1.1.1, 1.15.21, 1.15.23, 25.1.15, 26.11.3, 27.5.1, 29.1.15
 (510), (511) **32** napoje gazowane, wody gazowane, napoje bezalkoholowe.

(111) **184581** (220) 2004 02 26 (210) 276857
 (151) 2006 11 10 (441) 2004 05 31
 (732) POLOmarket Spółka z o.o., Giebnia, PL.
 (540)

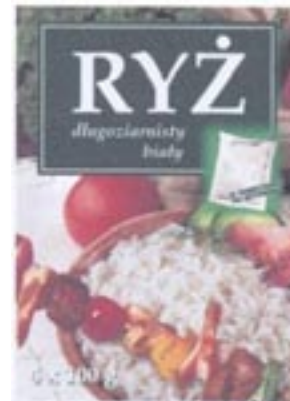

Kolor znaku: ciemnozielony, biały, zielony, jasnobrązowy, malinowy, piaskowy, jasnozielony, brązowy, jasnoróżowy, jasnobłękitny, kremowy, różowy, ciemnoczerwony, żółty, srebrny, szary
 (531) 5.7.1, 5.7.2, 5.9.24, 8.5.1, 8.7.25, 26.4.2, 27.5.1, 29.1.15
 (510), (511) **30** ryż, wyroby ryżowe.

(111) **184582** (220) 2004 03 24 (210) 278195
 (151) 2006 10 23 (441) 2004 06 28
 (732) „TAGO” Przedsiębiorstwo Przemysłu Cukierniczego Tadeusz Gołębiewski, Ciemne, PL.
 (540)



Kolor znaku: biały, niebieski, żółty, czerwony, pomarańczowy, złoto-żółty, jasnobrązowy, biało-kremowy, brązowy, zielony, złocisto-brązowy, jasnoniebieski
 (531) 5.3.11, 5.7.6, 8.1.9, 25.1.15, 27.5.1, 29.1.14

(510), (511) **30** pieczywo cukiernicze trwałe, ciastka, ciasteczka, cukierki, pomadki, karmelki, drażetki, wyroby cukiernicze.

(111) **184583** (220) 2004 03 24 (210) 278196
 (151) 2006 10 30 (441) 2004 06 28
 (732) „TAGO” Przedsiębiorstwo Przemysłu Cukierniczego Tadeusz Gołębiewski, Ciemne, PL.
 (540)



Kolor znaku: biały, niebieski, żółty, czerwony, pomarańczowy, złoto-żółty, jasnobrązowy, biało-kremowy, brązowy, beżowo-brązowy, kremowy
 (531) 8.1.9, 25.1.15, 27.5.1, 29.1.15
 (510), (511) **30** pieczywo cukiernicze trwałe, ciastka, ciasteczka, cukierki, pomadki, karmelki, drażetki, wyroby cukiernicze.

(111) **184584** (220) 2004 03 24 (210) 278197
 (151) 2006 10 23 (441) 2004 06 28
 (732) „TAGO” Przedsiębiorstwo Przemysłu Cukierniczego Tadeusz Gołębiewski, Ciemne, PL.
 (540)



Kolor znaku: biały, niebieski, żółty, czerwony, pomarańczowy, złoto-żółty, jasnobrązowy, biało-kremowy, brązowy, beżowo-brązowy, kremowy
 (531) 8.1.9, 25.1.15, 27.5.1, 29.1.7
 (510), (511) **30** pieczywo cukiernicze trwałe, ciastka, ciasteczka, cukierki, pomadki, karmelki, drażetki, wyroby cukiernicze.

(111) **184585** (220) 2004 03 24 (210) 278198
 (151) 2006 10 23 (441) 2004 06 28
 (732) „TAGO” Przedsiębiorstwo Przemysłu Cukierniczego Tadeusz Gołębiewski, Ciemne, PL.

(540)



Kolor znaku: biały, niebieski, żółty, czerwony, pomarańczowy, złoto-żółty, jasnobrązowy, biało-kremowy, złocisto-brązowy, zielony, srebrny
 (531) 8.1.9, 11.1.1, 25.1.15, 27.5.1, 29.1.14

(510), (511) **30** pieczywo cukiernicze trwałe, ciastka, ciasteczka, cukierki, pomadki, karmelki, drażetki, wyroby cukiernicze.

(111) **184586** (220) 2004 03 24 (210) 278199
 (151) 2006 10 23 (441) 2004 06 28
 (732) „TAGO” Przedsiębiorstwo Przemysłu Cukierniczego Tadeusz Gołębiewski, Ciemne, PL.
 (540)



Kolor znaku: biały, niebieski, żółty, czerwony, pomarańczowy, złoto-żółty, jasnobrązowy, biało-kremowy, brązowy, zielony
 (531) 8.1.9, 8.1.19, 29.1.3, 29.1.7

(510), (511) **30** pieczywo cukiernicze trwałe, ciastka, ciasteczka, cukierki, pomadki, karmelki, drażetki, wyroby cukiernicze.

(111) **184587** (220) 2004 03 24 (210) 278200
 (151) 2006 10 23 (441) 2004 06 28
 (732) „TAGO” Przedsiębiorstwo Przemysłu Cukierniczego Tadeusz Gołębiewski, Ciemne, PL.
 (540) comsi

(510), (511) **30** pieczywo cukiernicze trwałe, ciastka, ciasteczka, cukierki, pomadki, karmelki, drażetki, wyroby cukiernicze.

(111) **184588** (220) 2004 03 24 (210) 278201
 (151) 2006 10 26 (441) 2004 06 28
 (732) „TAGO” Przedsiębiorstwo Przemysłu Cukierniczego Tadeusz Gołębiewski, Ciemne, PL.

(540) tagotki
 (510), (511) **30** pieczywo cukiernicze trwałe, ciastka, ciasteczka, cukierki, pomadki, karmelki, drażetki, wyroby cukiernicze.

(111) **184589** (220) 2004 04 06 (210) 278941
 (151) 2007 01 09 (441) 2004 07 12
 (732) „MAC EDUKACJA” Spółka Akcyjna, Kielce, PL.
 (540) Ja i moja klasa
 (510), (511) **39** usługi dystrybucji podręczników szkolnych, książek i czasopism, **42** usługi drukowania podręczników szkolnych, książek i czasopism, usługi poligraficzne i skład drukarski.

(111) **184590** (220) 2004 04 06 (210) 278943
 (151) 2007 01 09 (441) 2004 07 12
 (732) „MAC EDUKACJA” Spółka Akcyjna, Kielce, PL.
 (540) Ja i moja szkoła
 (510), (511) **39** usługi dystrybucji podręczników szkolnych, książek i czasopism, **42** usługi drukowania podręczników szkolnych, książek i czasopism, usługi poligraficzne i skład drukarski.

(111) **184591** (220) 2004 04 06 (210) 278944
 (151) 2007 01 09 (441) 2004 07 12
 (732) „MAC EDUKACJA” Spółka Akcyjna, Kielce, PL.
 (540) Domowniczek
 (510), (511) **39** usługi dystrybucji podręczników szkolnych, książek i czasopism, **42** usługi drukowania podręczników szkolnych, książek i czasopism, usługi poligraficzne i skład drukarski.

(111) **184592** (220) 2004 04 06 (210) 278945
 (151) 2007 01 09 (441) 2004 07 12
 (732) „MAC EDUKACJA” Spółka Akcyjna, Kielce, PL.
 (540) Pomysł na wiedzę i lekki tornister
 (510), (511) **39** usługi dystrybucji podręczników szkolnych, książek i czasopism, **42** usługi drukowania podręczników szkolnych, książek i czasopism, usługi poligraficzne i skład drukarski.

(111) **184593** (220) 2004 04 08 (210) 279089
 (151) 2006 11 17 (441) 2004 07 12
 (732) Przedsiębiorstwo Produkcyjno-Handlowe „STOL-LECH”
 Export-Import Lech Józwiakowski, Piaski, PL.
 (540)



Kolor znaku: niebieski, biały, czerwony
 (531) 26.4.9, 27.5.1, 29.1.12

(510), (511) **20** meble, osprzęt niemetalowy do mebli, osprzęt niemetalowy do drzwi i okien, wykończeniowe elementy plastikowe do mebli, meble biurowe i szkolne, meble metalowe, chodziki dla dzieci, fotele, wysokie krzesła dla dzieci, tablice do zawieszania kluczy, kanapy, kojce dla dzieci, kolebki, kosze niemetalowe, krzesła, wyroby koszykarskie, kwietniki, łóżka, postumenty pod doniczki kwiatowe, lustra, materace do łóżek, ramy do obrazów, wieszaki na odzież, palety niemetalowe, paliki, pojemniki niemetalowe składowania i transportu psie budy, skrzynie niemetalowe, wyroby stolarstwa meblowego, stoły warsztatowe, karnisze i szyny do zasłon, **35** agencja importowo-eksportowa, pokazy towarów, promocja sprzedaży dla osób trzecich, reklama za pośrednictwem sieci komputerowej, organizowanie wystaw w celach handlowych lub reklamowych, reklamy, usługi zaopatrzenia osób trzecich, zgrupowanie na rzecz osób trzecich różnych towarów pozwalające nabywcy wygodnie oglądać i kupować te towary na stronie Web dotyczącej sprzedaży różnorodnych towarów, zgrupowanie na rzecz osób trzecich różnych towarów pozwalające nabywcy wygodnie oglądać i kupować te towary w sklepie lub hurtowni wielobran-

zowej, **37** konserwacja i naprawa mebli, renowacja mebli, stolarstwo meblowe jako naprawy, tapicerowanie mebli, naprawy tapicerskie.

(111) **184594** (220) 2004 04 08 (210) 279090
 (151) 2006 11 17 (441) 2004 07 12
 (732) Przedsiębiorstwo Produkcyjno-Handlowe „STOL-LECH”
 Export-Import Lech Józwiakowski, Piaski, PL.

(540) STOLLECH
 (510), (511) **20** meble, osprzęt niemetalowy do mebli, osprzęt niemetalowy do drzwi i okien, wykończeniowe elementy plastikowe do mebli, meble biurowe i szkolne, meble metalowe, chodziki dla dzieci, fotele, wysokie krzesła dla dzieci, tablice do zawieszania kluczy, kanapy, kojce dla dzieci, kolebki, kosze niemetalowe, krzesła, wyroby koszykarskie, kwietniki, łóżka, postumenty pod doniczki kwiatowe, lustra, materace do łóżek, ramy do obrazów, wieszaki na odzież, palety niemetalowe, paliki, pojemniki niemetalowe do składowania i transportu, psie budy, skrzynie niemetalowe, wyroby stolarstwa meblowego, stoły warsztatowe, karnisze i szyny do zasłon, **35** agencja importowo-eksportowa, pokazy towarów, promocja sprzedaży dla osób trzecich, reklama za pośrednictwem sieci komputerowej, organizowanie wystaw w celach handlowych lub reklamowych, reklamy, usługi zaopatrzenia osób trzecich, zgrupowanie na rzecz osób trzecich różnych towarów pozwalające nabywcy wygodnie oglądać i kupować te towary na stronie Web dotyczącej sprzedaży różnorodnych towarów, zgrupowanie na rzecz osób trzecich różnych towarów pozwalające nabywcy wygodnie oglądać i kupować te towary w sklepie lub hurtowni wielobranzowej, **37** konserwacja i naprawa mebli, renowacja mebli, stolarstwo meblowe jako naprawy, tapicerowanie mebli, naprawy tapicerskie.

(111) **184595** (220) 2004 04 13 (210) 279227
 (151) 2006 11 16 (441) 2004 07 26
 (732) Zakład Aparatury Elektrycznej WOLTAN Sp. z o.o., Łódź, PL.
 (540)



Kolor znaku: zielony

(531) 26.3.2, 27.5.1, 29.1.3

(510), (511) **09** elektryczne urządzenia do pojazdów trakcyjnych, kolejowa aparatura elektryczna do zapewnienia bezpieczeństwa w ruchu, elektryczne urządzenia pomiarowe, przyrządy pomiarowe, **37** naprawa, konserwacja i remonty urządzeń elektrycznych do pojazdów trakcyjnych, kolejowej aparatury elektrycznej do zapewnienia bezpieczeństwa w ruchu oraz elektrycznych urządzeń pomiarowych, **40** usługi w zakresie przetwarzania metali, tworzyw sztucznych, materiałów izolacyjnych, **42** ekspertyzy inżynierskie w zakresie urządzeń wymienionych w klasie 9, usługi konstruktorskie.

(111) **184596** (220) 2004 04 16 (210) 279402
 (151) 2007 01 10 (441) 2004 07 26
 (732) EL CORTE INGLÉS, S.A., Madryt, ES.
 (540)



(531) 24.17.25, 27.5.1

(510), (511) **24** tekstylia i wyroby włókiennicze nie ujęte w innych klasach, narzuty na łóżka i obrusy.

(111) **184597** (220) 2004 04 16 (210) 279422
 (151) 2007 01 10 (441) 2004 07 26
 (732) PKP Linia Hutnicza Szerokotorowa Sp. z o.o., Zamość, PL.

(540)



Kolor znaku: biały, niebieski

(531) 24.15.2, 27.5.1, 29.1.4

(510), (511) **39** transport kolejowy.(111) **184598** (220) 2004 04 23 (210) 279737

(151) 2007 01 12 (441) 2004 07 26

(732) Autorska Pracownia Projektowania Architektonicznego KAPPA Spółka z o.o., Bydgoszcz, PL.

(540) KAPPA

(510), (511) **36** usługi w zakresie nieruchomości w tym kupno-sprzedaż i zamiana nieruchomości, **37** usługi w zakresie wykonawstwa budowlanego, nadzór budowlany, konserwacja zabytków, **42** usługi projektowania w zakresie: planowania przestrzennego, planowania urbanistycznego, architektoniczno-budowlanego, dekoracji wnętrz, prac geodezyjnych i prac geologicznych, usługi projektowania architektonicznego.

(111) **184599** (220) 2004 04 27 (210) 279945

(151) 2007 01 02 (441) 2004 08 09

(732) Altadis Polska S.A., Radom, PL.

(540)



Kolor znaku: złoty, ciemnozłoty, granatowy, czerwony, biały

(531) 24.1.5, 24.9.2, 26.11.3, 27.5.1, 29.1.13

(510), (511) **16** papier, karton i wyroby z tych materiałów nie ujęte w innych klasach, druki, broszury, czasopisma, **34** tytoń włączając tytoń do zwijania papierosów, wyroby tytoniowe, akcesoria dla palaczy włączając puszki na tytoń, papierosnice i popielniczki nie z metali szlachetnych, ustniki i filtry papierosowe, maszyny do skręcania papierosów, bibułka papierosowa, zapalniczki, zbiorniczki na gaz do zapalniczek, gilzy, namiastki i substytuty tytoniu nie do celów medycznych, fajki, wszystkie wymienione towary zawarte w tej klasie, **35** reklama, dystrybucja artykułów i wyposażenia reklamowego (druków, broszurek, prospektów, próbek i tym podobnych), **42** licencjonowanie własności intelektualnej.

(111) **184600** (220) 2004 04 30 (210) 280174

(151) 2007 01 09 (441) 2004 08 09

(732) Pośrednictwo w Obrocie Nieruchomościami „ADRES” Ryszard Niewiadomski, Warszawa, PL.

(540)



Kolor znaku: czerwony, szary

(531) 7.3.11, 27.5.1, 29.1.12

(510), (511) **36** pośrednictwo w obrocie nieruchomościami, pośrednictwo w sprzedaży, kupnie, wynajmie mieszkań, domów i działek.

(111) **184601** (220) 2001 08 07 (210) 239396

(151) 2006 01 30

(732) LJM Fahrzeugteile Polska Sp.z o.o., Poznań, PL.

(540)



(531) 27.5

(510), (511) **07** pompy paliwowe do samochodów, chłodnice do silników, cylindry do silników, dozowniki do gaźników, filtry do silników, gaźniki, korbowody do silników, linki do silników, rozruszniki silników, świece zapłonowe, świece żarowe do silników Diesla, tłumiki do silników, wentylatory do silników, urządzenia zapłonowe do silników, **09** akumulatory, alarmy dźwiękowe antywłamaniowe, amperomierze, anteny, urządzenia do ładowania akumulatorów, bezpieczniki, cewki, ciśnieniomierze, osłony do oczu, kable elektryczne, gaśnice, kondensatory elektryczne, latarki sygnalizacyjne, liczniki, pompy paliwowe samoregulujące, przełączniki elektryczne, tablice rozdzielcze, taksometry, trójkąty ostrzegawcze, wyłączniki elektryczne, zapłony, kaski ochronne, parkometry, prędkościomierze do pojazdów, radia do samochodów, regulatory napięcia do pojazdów, rejestratory kilometrów dla pojazdów, **11** dmuchawy, klimatyzacja samochodowa, wentylacja pojazdów, lampy, reflektory do pojazdów, odmrażacze do pojazdów, osłony/oprawy do lamp, oświetlenie pojazdów, przeciwosłepieniowe urządzenia do pojazdów, żarówki do pojazdów, żarówki do lamp kierunkowskazów, **12** samochody osobowe, dostawcze, ciężarowe, przyczepy, pojazdy jednośladowe oraz części zamienne do ww. pojazdów, alarmy antywłamaniowe do pojazdów, amortyzatory, antypoślizgowe środki do opon, bagażniki do pojazdów, ciężarki do wyważania kół, dętki, drzwi do pojazdów, hamulce do pojazdów, klocki hamulcowe, kierunkowskazy, klaksyony, kolce do opon, koła pojazdów, korbowody do pojazdów, korki wlewu do paliw, do chłodnic, lusterka wsteczne, maski pojazdów, urządzenia napędowe, ogumienie, pasy bezpieczeństwa, pokrowce na siedzenia i pojazdy, pompy powietrzne, progi do pojazdów, resory, łańcuchy, zderzaki, siedzenia do pojazdów, silniki do pojazdów, skrzynie biegów, szyby do pojazdów, wycieraczki, drążki skrętne do pojazdów, fartuchy błotników, kierownice do pojazdów, krzeselka bezpieczeństwa do pojazdów dla dzieci, obręcze do piast kół i kół, obudowy hydrauliczne do pojazdów, osie pojazdów, podwozia pojazdów, siatki bagażowe do pojazdów, sygnalizatory jazdy wstecz, tapicerka samochodowa, wentyle do opon pojazdów, zagłówki do samochodów.

(111) **184602** (220) 2001 10 22 (210) 242008

(151) 2007 01 05 (441) 2002 05 06

(732) Zakład Produkcji Spożywczej DOBOSZ Grzegorz Dobosz Zakład Pracy Chronionej, Trzebież, PL.

(540)



Kolor znaku: biały, wiśniowy, bordowy, złoty

(531) 26.4, 27.5, 29.1

(510), (511) **30** cukierki kruche.(111) **184603** (220) 2003 08 06 (210) 268279

(151) 2006 08 31 (441) 2004 02 09

(732) Laboratorium Kosmetyczne Floslek Furmanek Spółka Jawna, Warszawa, PL.

(540)

PERFEKT
FLOSLEK

(531) 5.3.11, 27.5.1

(510), (511) **03** pomadki do ust, olejki eteryczne, środki ochronne i regenerujące do pielęgnacji ciała, balsamy kosmetyczne, preparaty stosowane po przedawkowaniu promieniowania UVA i UVB, preparaty do zapobiegania oparzeniom słonecznym, **05** maści lecznicze do celów farmaceutycznych, balsamy do celów leczniczych i medycznych, oleje i olejki do celów farmaceutycznych, wyciągi i wywary dla celów farmaceutycznych.

(111) **184604** (220) 2003 08 06 (210) 268280

(151) 2006 08 31 (441) 2004 02 09

(732) Laboratorium Kosmetyczne Floslek Furmanek Spółka Jawna, Warszawa, PL.

(540)

AROMAFLOS
FLOSLEK

(531) 5.3.11, 27.5.1

(510), (511) **03** pomadki do ust, olejki eteryczne, środki ochronne i regenerujące do pielęgnacji ciała, balsamy kosmetyczne, preparaty stosowane po przedawkowaniu promieniowania UVA i UVB, preparaty do zapobiegania oparzeniom słonecznym, **05** maści lecznicze do celów farmaceutycznych, balsamy do celów leczniczych i medycznych, oleje i olejki do celów farmaceutycznych, wyciągi i wywary dla celów farmaceutycznych.

(111) **184605** (220) 2003 12 04 (210) 273468

(151) 2006 08 25 (441) 2004 04 19

(732) AJPI SPÓŁKA Z OGRANICZONĄ ODPOWIEDZIALNOŚCIĄ, Mysłowice, PL.

(540)



Kolor znaku: zielony, czerwony, biały, różowy, popielaty

(531) 2.1.1, 9.7.1, 25.1.1, 27.5.1, 29.1.1, 29.1.3, 29.1.4, 29.1.6

(510), (511) **29** mięso, drób, wędzonki, kiełbasy, wędliny, salcesony, pieczenie, mielonki, galarety i galaretki mięsne, pasztety, konserwy mięsne, konserwy drobiowe i podrobowe, konserwy tłuszczowe, wyroby garmażeryjne drobiowe i podrobowe, tłuszcze zwierzęce, dziczyzna, **35** usługi w zakresie zgrupowania na rzecz osób trzecich takich towarów jak mięso i wędliny, pozwalające nabywcy wygodnie oglądać i kupować towary w sklepie detalicznym i/lub hurtowni.

(111) **184606** (220) 2004 05 26 (210) 281238

(151) 2007 01 29 (441) 2004 09 06

(732) The Boots Company PLC, Nottingham, GB.

(540) ZAVANCE

(510), (511) **05** preparaty i substancje farmaceutyczne i medyczne.(111) **184607** (220) 2004 06 14 (210) 281863

(151) 2007 01 25 (441) 2004 09 20

(732) Zakład Produkcji Spożywczej „DOBOSZ” Zakład Pracy Chronionej Grzegorz Dobosz, Trzebież, PL.

(540)



Kolor znaku: czerwony, biały

(531) 26.4.2, 27.5.1, 29.1.1, 29.1.6

(510), (511) **35** rozpowszechnianie materiałów reklamowych, organizacja wystaw w celach reklamowych i handlowych, promocja sprzedaży dla osób trzecich, **41** usługi związane z organizacją i prowadzeniem dyskotek, usługi klubowe w zakresie rozrywki i nauczania, organizowanie i obsługa konferencji, sympozjów i narad, prowadzenie nocnego klubu, organizowanie balów, organizowanie przyjęć, organizowanie wystaw z dziedziny kultury lub edukacji, **43** usługi hotelarskie w zakresie zakwaterowania i rezerwacji miejsc, usługi prowadzone w restauracjach, barach oraz kawiarniach, przygotowanie żywności oraz napojów na zamówienie oraz ich dostawa.

(111) **184608** (220) 2004 05 10 (210) 280619

(151) 2006 11 17 (441) 2004 08 23

(732) Zakłady Mięsne ZBYSZKO, Zbigniew Kruk, Bedoń, PL.

(540)



Kolor znaku: czerwony, biały, czarny

(531) 26.4.1, 27.5.1, 29.1.13

(510), (511) **29** mięso, przetwory mięsne, wędliny.(111) **184609** (220) 2004 05 19 (210) 280918

(151) 2006 11 14 (441) 2004 08 23

(732) POLOmarket Spółka z o.o., Giebnia, PL.

(540)



Kolor znaku: pomarańczowy, zielony, ciemnoniebieski, biały, bładoniebieski, niebieski, czarny

(531) 5.9.24, 8.7.25, 26.11.2, 27.5.1, 29.1.15

(510), (511) **29** mrożonki warzywne.(111) **184610** (220) 2004 05 19 (210) 280919

(151) 2006 11 14 (441) 2004 08 23

(732) POLOmarket Spółka z o.o., Giebnia, PL.

(540)



Kolor znaku: pomarańczowy, czerwony, biały, bladokremowy, kremowy, zielony, brązowy, ciemnoniebieski, bladoniebieski, niebieski, czarny

(531) 5.9.24, 8.7.25, 26.11.2, 27.5.1, 29.1.15
(510), (511) **29** mrożonki warzywne.

(111) **184611** (220) 2004 05 19 (210) 280920
(151) 2006 11 14 (441) 2004 08 23
(732) POLOmarket Spółka z o.o., Giębina, PL.
(540)



Kolor znaku: pomarańczowy, jasnożółty, zielony, jasnozielony, bladokremowy, czerwony, ciemnoniebieski, biały, niebieski, czarny

(531) 5.9.24, 8.7.25, 26.11.2, 27.5.1, 29.1.15
(510), (511) **29** mrożonki warzywne.

(111) **184612** (220) 2004 05 24 (210) 281073
(151) 2007 01 12 (441) 2004 09 06
(732) BIOFARM Sp. z o.o., Poznań, PL.
(540) ANTIPLAT

(510), (511) **05** produkty farmaceutyczne: leki, środki dezynfekcyjne, odkażające, produkty weterynaryjne, dietetyczne środki medyczne, produkty sanitarne: materiały opatrunkowe, plastry, podpaski higieniczne, żywność dla niemowląt.

(111) **184613** (220) 2004 05 24 (210) 281074
(151) 2007 01 12 (441) 2004 09 06
(732) BIOFARM Sp. z o.o., Poznań, PL.
(540) CLOPLAT

(510), (511) **05** produkty farmaceutyczne: leki, środki dezynfekcyjne, odkażające, produkty weterynaryjne, dietetyczne środki medyczne, produkty sanitarne: materiały opatrunkowe, plastry, podpaski higieniczne, żywność dla niemowląt.

(111) **184614** (220) 2004 05 24 (210) 281075
(151) 2007 01 12 (441) 2004 09 06
(732) BIOFARM Sp. z o.o., Poznań, PL.
(540) PIRACEM

(510), (511) **05** produkty farmaceutyczne: leki, środki dezynfekcyjne, odkażające, produkty weterynaryjne, dietetyczne środki medyczne, produkty sanitarne: materiały opatrunkowe, plastry, podpaski higieniczne, żywność dla niemowląt.

(111) **184615** (220) 2004 05 24 (210) 281076
(151) 2007 01 12 (441) 2004 09 06
(732) BIOFARM Sp. z o.o., Poznań, PL.

(540) PIRAM
(510), (511) **05** produkty farmaceutyczne: leki, środki dezynfekcyjne, odkażające, produkty weterynaryjne, dietetyczne środki medyczne, produkty sanitarne: materiały opatrunkowe, plastry, podpaski higieniczne, żywność dla niemowląt.

(111) **184616** (220) 2004 05 24 (210) 281077
(151) 2007 01 12 (441) 2004 09 06
(732) BIOFARM Sp. z o.o., Poznań, PL.

(540) PLACOR
(510), (511) **05** produkty farmaceutyczne: leki, środki dezynfekcyjne, odkażające, produkty weterynaryjne, dietetyczne środki medyczne, produkty sanitarne: materiały opatrunkowe, plastry, podpaski higieniczne, żywność dla niemowląt.

(111) **184617** (220) 2004 05 26 (210) 281252
(151) 2007 01 03 (441) 2004 09 06
(732) „Profil-Solar II” s.c. Grzegorz Garcon, Michał Karczewski, Zabrze, PL.

(540)



Kolor znaku: złoty

(531) 1.3.1, 27.5.1, 29.1.2

(510), (511) **03** kosmetyki i wyroby perfumeryjne, środki pielęgnacyjne i kosmetyczne do opalania.

(111) **184618** (220) 2004 06 16 (210) 281996
(151) 2007 01 04 (441) 2004 09 20
(732) ICN POLFA Rzeszów S.A., Rzeszów, PL.

(540) gripomed
(510), (511) **05** produkty farmaceutyczne, leki przeciwbólowe i przeciwgorączkowe.

(111) **184619** (220) 2004 06 25 (210) 282431
(151) 2007 01 09 (441) 2004 10 04
(732) PATER LABORATORIUM Ryszard Cholewczyński, Łomianki, PL.

(540) Vivodental
(510), (511) **03** preparat do higieny zębów i jamy ustnej jako kosmetyk.

(111) **184620** (220) 2004 07 08 (210) 282928
(151) 2007 01 15 (441) 2004 10 18
(732) POLYCHEM SYSTEMS Spółka z o.o., Poznań, PL.

(540)



(531) 26.4.1, 27.5.1

(510), (511) **01** chemiczne środki dla przemysłu, kleje do celów przemysłowych, budownictwa, górnictwa, lepy, kleje i materiały klejące do celów przemysłowych, preparaty do klejenia i gruntowania dla górnictwa, budownictwa i przemysłu, preparaty chemiczne dla przemysłu, górnictwa i budownictwa, żywice syntetyczne w stanie surowym, żywice sztuczne w stanie surowym, kleje inne niż do papieru lub użytku domowego, **17** masy uszczelniające, materiały izolacyjne, zaprawy izolacyjne, kit, żywice sztuczne i syntetyczne, **19** konstrukcyjne elementy niemetalowe dla budownictwa, budowlane konstrukcje niemetalowe, budowlane materiały niemetalowe, niemetalowe elementy konstrukcyjne dla budownictwa, górnictwa i przemysłu.

187

**DECYZJE O ODMOWIE UDZIELENIA
PRAWA OCHRONNEGO
(wydane po ogłoszeniu o zgłoszeniu)**

Poniższe zestawienie zawiera kolejno: numer zgłoszenia znaku towarowego oraz numer i rok wydania Biuletynu Urzędu Patentowego, w którym zgłoszenie zostało ogłoszone.

242265	10/2002	273840	08/2004
242480	10/2002	274042	08/2004
242481	10/2002	274692	08/2004
242484	10/2002	274706	08/2004
242485	10/2002	274707	08/2004
242486	10/2002	274709	08/2004
242934	11/2002	274758	08/2004
243768	13/2002	274762	08/2004
243771	13/2002	274912	08/2004
243772	13/2002	274913	08/2004
244294	13/2002	274914	08/2004
248005	20/2002	275221	09/2004
250971	25/2002	275241	09/2004
254190	04/2003	275249	09/2004
254191	04/2003	275400	09/2004
254227	04/2003	276089	10/2004
258194	12/2003	276209	10/2004
258195	12/2003	276210	10/2004
258196	12/2003	276248	10/2004
258859	13/2003	276382	10/2004
260074	15/2003	276945	11/2004
261151	17/2003	277051	12/2004
261204	17/2003	278064	13/2004
261205	17/2003	278227	13/2004
261206	17/2003	278265	13/2004
261207	17/2003	279473	15/2004
261208	17/2003	279475	15/2004
261209	17/2003	279478	15/2004
261210	17/2003	279480	15/2004
261767	18/2003	279773	16/2004
262462	19/2003	279979	16/2004
264001	22/2003	279980	16/2004
264212	22/2003	279985	16/2004
264215	22/2003	279989	16/2004
264439	23/2003	280122	16/2004
265524	24/2003	280123	16/2004
265526	24/2003	280297	16/2004
265567	24/2003	280298	16/2004
265610	24/2003	280301	16/2004
266157	25/2003	280303	16/2004
266583	26/2003	280304	16/2004
266826	01/2004	280306	16/2004
267066	01/2004	280348	16/2004
267386	02/2004	280834	17/2004
267388	02/2004	281022	17/2004
267389	02/2004	281111	18/2004
269559	06/2004	282014	19/2004
270246	07/2004	282016	19/2004
270290	07/2004	282369	20/2004
271200	08/2004	282420	20/2004
273012	08/2004	282786	21/2004
273730	08/2004	284888	25/2004
273839	08/2004	304142	07/2006

188

**DECYZJE O UMORZENIU POSTĘPOWANIA
(wydane po ogłoszeniu o zgłoszeniu)**

Poniższe zestawienie zawiera kolejno: numer zgłoszenia znaku towarowego oraz numer i rok wydania Biuletynu Urzędu Patentowego, w którym zgłoszenie zostało ogłoszone.

247413	19/2002	279101	14/2004
249316	22/2002	279104	14/2004
250902	25/2002	279163	15/2004
255869	07/2003	279352	15/2004
255870	07/2003	279353	15/2004
255888	07/2003	279386	15/2004
261496	18/2003	279503	15/2004
263929	22/2003	280260	16/2004
264544	23/2003	280453	16/2004
264942	24/2003	280532	17/2004
264966	24/2003	280546	17/2006
265461	24/2003	280772	17/2004
265694	25/2003	280773	17/2004
267181	01/2004	280871	17/2004
267182	01/2004	281046	17/2004
268272	03/2004	281052	17/2004
268287	03/2004	281053	17/2004
268898	04/2004	281265	18/2004
269042	05/2004	281574	18/2004
269292	05/2004	281603	18/2004
270981	08/2004	281611	18/2004
271061	08/2004	281612	18/2004
271663	08/2004	281669	19/2004
271664	08/2004	281789	19/2004
272136	08/2004	281803	19/2004
272745	08/2004	281988	19/2004
273723	08/2004	282007	19/2004
273969	08/2004	282288	20/2004
274125	08/2004	282651	20/2004
274129	08/2004	282654	20/2004
274131	08/2004	282757	21/2004
274132	08/2004	282759	21/2004
275802	10/2004	282947	21/2004
276549	11/2004	282948	21/2004
277502	12/2004	282949	21/2004
277503	12/2004	283041	21/2004
277504	12/2004	283042	21/2004
277595	12/2004	283265	21/2004
277852	13/2004	283268	21/2004
278153	13/2004	283271	21/2004
278211	13/2004	284886	25/2004
278213	13/2004	285147	25/2004
278240	13/2004	285317	26/2004
278241	13/2004	285451	26/2004
278243	13/2004	285870	01/2005
278245	13/2004	286174	01/2005
278296	13/2004	286309	01/2005
278553	14/2004	286607	02/2005
278554	14/2004	286888	02/2005
278555	14/2004	286994	03/2005
278574	14/2004	287440	04/2005
278960	14/2004	289163	07/2005
279083	14/2004	289765	08/2005
279084	14/2004	290915	10/2005

292108	12/2005	313587	22/2006	314804	25/2006	315445	26/2006
292728	13/2005	313588	22/2006	314805	25/2006	315446	26/2006
292744	13/2005	313600	22/2006	314806	25/2006	315451	26/2006
293216	14/2005	313601	22/2006	314846	25/2006	315489	26/2006
294120	15/2005	313602	22/2006	314852	25/2006	315490	26/2006
295142	17/2005	313603	22/2006	314889	25/2006	315588	26/2006
296159	19/2005	313604	22/2006	314890	25/2006	315589	26/2006
296300	19/2005	313605	22/2006	314895	25/2006	315592	26/2006
296360	19/2005	313617	22/2006	314981	25/2006	315600	26/2006
296393	19/2005	313619	22/2006	314987	25/2006	315625	26/2006
296838	20/2005	313713	22/2006	315018	25/2006	315631	26/2006
297188	20/2005	314054	23/2006	315019	25/2006	315632	26/2006
297289	20/2005	314077	23/2006	315020	25/2006	315656	26/2006
297297	20/2005	314079	23/2006	315040	25/2006	315657	26/2006
297475	21/2005	314091	23/2006	315045	25/2006	315661	26/2007
297906	22/2005	314116	23/2006	315091	25/2006	315726	26/2009
297907	22/2005	314119	23/2006	315099	25/2006	315763	26/2010
298026	22/2005	314337	23/2006	315100	25/2006	315781	26/2011
298395	22/2005	314343	23/2006	315144	25/2006	315790	26/2012
298592	23/2005	314344	23/2006	315145	25/2006	315863	01/2007
298647	23/2005	314347	23/2006	315150	25/2006	315891	01/2007
298648	23/2005	314378	24/2006	315176	25/2006	315953	01/2007
298957	24/2005	314381	24/2006	315191	25/2006	315956	01/2007
298973	24/2005	314401	24/2006	315192	25/2006	316015	01/2007
298994	24/2005	314402	24/2006	315205	25/2006	316036	01/2007
299199	24/2005	314410	24/2006	315206	25/2006	316062	01/2007
299200	24/2005	314411	24/2006	315233	02/2007	316063	01/2007
299381	25/2005	314412	24/2006	315279	25/2006	316064	01/2007
299438	25/2005	314413	24/2006	315304	25/2006	316100	01/2007
299794	25/2005	314426	02/2007	315307	25/2006	317236	03/2007
299868	25/2005	314431	24/2006	315315	26/2006	317237	03/2007
300103	03/2006	314433	24/2006	315333	26/2006	317244	03/2007
300147	26/2005	314443	24/2006	315334	26/2006	317245	03/2007
300148	26/2005	314444	24/2006	315377	26/2006	317774	04/2007
300150	26/2005	314445	24/2006	315391	26/2006	317832	04/2007
300151	26/2005	314454	24/2006	315392	26/2006	318196	05/2007
300174	26/2006	314457	24/2006	315431	26/2006	318355	05/2007
300509	01/2006	314458	24/2006				
300651	01/2006	314460	24/2006				
302491	04/2006	314461	24/2006				
303638	06/2006	314463	24/2006				
303639	06/2006	314483	24/2006				
304102	07/2006	314529	24/2006				
304646	08/2006	314602	24/2006				
306722	12/2006	314608	24/2006				
308216	13/2006	314609	24/2006				
309482	15/2006	314637	24/2006				
310152	16/2006	314647	24/2006				
310451	17/2006	314652	24/2006				
310453	17/2006	314657	24/2006				
310454	17/2006	314658	24/2006				
310455	17/2006	314688	24/2006				
310456	17/2006	314703	24/2006				
310457	17/2006	314720	24/2006				
310458	17/2006	314722	24/2006				
310774	17/2006	314752	24/2006				
310776	17/2006	314754	24/2006				
310811	17/2006	314769	24/2006				
311537	18/2006	314797	25/2006				
311538	18/2006	314799	25/2006				
311539	18/2006	314802	25/2006				
313586	22/2006	314803	25/2006				

189

**PRZENIESIENIE PRAWA OCHRONNEGO
W STOSUNKU DO NIEKTÓRYCH TOWARÓW
(art. 162 ust. 4)**

Poniższe zestawienie zawiera kolejno: numer macierzysty prawa ochronnego na znak towarowy, nowy numer, nazwisko i imię lub nazwę uprawnionego ze wskazaniem miejsca zamieszkania lub siedziby uprawnionego na rzecz którego zostało przeniesione w części prawo ochronne na znak towarowy, towary, nr WUP macierzystego.

77 347 77347-A

Bruno Mayer KG, Keltern, Niemcy

wyroby z metali szlachetnych i ich stopów lub nimi platerowane, mianowicie wyroby rzemiosła artystycznego, przedmioty ozdobne, naczynia stołowe (z wyjątkiem sztućców), zastawa stołowa, popielniczki, cygarnice i papierosnice, cygarniczki i ustniki do cygar, wyroby jubilerskie, biżuteria, kamienie szlachetne, zegary i inne instrumenty chronometryczne; klasa 14

10/1994

134 292 134292-A

Aquarel Kosiorek, S.J. Warszawa, Polska

olejki eteryczne, środki do pielęgnacji włosów, środki myjące, środki do czyszczenia zębów, środki do prania, toaletowe środki sanitarne, dezodoranty osobiste, perfumy, wody kolońskie; klasa 3 (w części)

06/2002

190

**WPISY I ZMIANY W REJESTRZE
ZNAKÓW TOWAROWYCH**

(nieuwzględnione w innych samodzielnych ogłoszeniach)

Poniższe zestawienie zawiera kolejno: numer rejestru znaków towarowych, datę wpisu, oznaczenie rubryki, w której dokonano wpisu lub zmiany oraz treść wpisu. Poszczególne rubryki rejestru znaków towarowych zawierają następujące dane:

- rubryka A - nazwisko i imię lub nazwę oraz adres uprawnionego z podaniem nazwy kraju,
- rubryka B - znak towarowy (wpisany znak towarowy lub jego odbitkę i klasy elementów graficznych - jeżeli znak je zawiera - oraz, jeżeli jest to niezbędne dla identyfikacji znaku, jego rodzaj np. znak przestrzenny, dźwiękowy, a także w przypadku znaków barwnych określenie kolorów),
- rubryka C - wykaz towarów przyporządkowanych do odpowiednich klas towarowych,
- rubryka D - prawa ograniczające prawo ochronne,
- rubryka E - kategorię znaku lub prawa ochronnego (wspólny znak towarowy, wspólny znak towarowy gwarancyjny, wspólne prawo ochronne) oraz regulamin znaku,
- rubryka F - wnioski i sprzeciwy oraz decyzje wydane w wyniku ich rozpoznania,
- rubryka G - rejestracja międzynarodowa (adnotacja o rejestracji międzynarodowej na podstawie zgłoszenia lub rejestracji krajowej),
- rubryka H - datę unieważnienia lub datę i przyczynę wygaśnięcia prawa ochronnego, zastąpienie rejestracji krajowej rejestracją międzynarodową.

Uwaga: Publikacji podlegają: zmiana uprawnionego, zmiana nazwy uprawnionego, prawa ograniczające prawo ochronne, zmiana regulaminu znaku wspólnego, sprostowania istotnych pomyłek.

46518 2007 03 19 B. Wprowadzono zmianę przez wykreślenie całego wykazu towarów i wszystkich klas towarowych i dokonanie wpisu: przyrządy do pisania i kreślarskie, szablony do cechowania i modelowania, przyrządy biurowe, pomoce naukowe (z wyjątkiem aparatów); klasa 16.

50459 2007 03 06 A. Wprowadzono zmianę uprawnionego przez wykreślenie wpisu: IMKO-Handels-und Verwaltungs-GmbH, Bocholt, Niemcy i dokonanie wpisu: NINO Vertriebs GmbH, Nordhorn, Niemcy

51053 2007 03 06 A. Wprowadzono zmianę uprawnionego przez wykreślenie wpisu: SAGEM COMMUNICATION, Paryż, Francja i dokonanie wpisu: Silec Cable, Montereau-Fault-Yonne, Francja.

55003 2007 03 22 A. Wprowadzono zmianę nazwy uprawnionego przez wykreślenie wpisu: Kanegafuchi Kagaku Kagyo Kabushiki Kaisha /also trading as Kanegafuchi Chemical Industry Company Limited/, Osaka, Japonia i dokonanie wpisu: Kaneka Corporation, Osaka, Japonia.

55017 2007 03 26 A. Wprowadzono zmianę nazwy uprawnionego przez wykreślenie wpisu: Bio Merieux, Marcy L'Etoile, Francja i dokonanie wpisu: bioMérieux, Marcy L'Etoile, Francja.

55284 2007 03 22 A. Wprowadzono zmianę uprawnionego przez wykreślenie wpisu: Uniroyal Chemical Company, Inc. (a Delaware corporation), Middlebury, Stany Zjednoczone Ameryki i dokonanie wpisu: Chemtura USA Corporation, Middlebury, Stany Zjednoczone Ameryki.

55333 2007 03 22 A. Wprowadzono zmianę uprawnionego przez wykreślenie wpisu: Industrie Chimiche Caffaro S.p.A., Mediolan, Włochy i dokonanie wpisu: Isagro S.p.A., Mediolan, Włochy.

60935 2007 03 26 A. Wprowadzono zmianę uprawnionego przez wykreślenie wpisu: Huta Szkła „Orzesze”, Orzesze, Polska i dokonanie wpisu: POL-AM-PACK S.A., Brzesko, Polska.

60935 2007 03 26 A. Wprowadzono zmianę siedziby uprawnionego przez wykreślenie wpisu: POL-AM-PACK S.A., Brzesko, Polska i dokonanie wpisu: POL-AM-PACK S.A., Kraków, Polska 001401971.

62937 2007 03 19 A. Wprowadzono zmianę uprawnionego przez wykreślenie wpisu: Buttress B.V., Utrecht, Holandia i dokonanie wpisu: L'Oréal S.A., Paryż, Francja.

63766 2007 03 06 A. Wprowadzono zmianę uprawnionego przez wykreślenie wpisu: Kenzo, Société Anonyme, Paryż, Francja i dokonanie wpisu: KENZO HOMME, Paryż, Francja.

63766 2007 03 06 A. Wprowadzono zmianę nazwy uprawnionego przez wykreślenie wpisu: KENZO HOMME, Paryż, Francja i dokonanie wpisu: KENZO, Paryż, Francja.

64066 2007 03 26 A. Wprowadzono zmianę nazwy uprawnionego przez wykreślenie wpisu: „Rolimpex” Spółka Akcyjna, Warszawa, Polska i dokonanie wpisu: PROVIMI – ROLIMPEX SPÓŁKA AKCYJNA, Warszawa, Polska 010416632.

64104 2007 03 19 A. Wprowadzono zmianę siedziby uprawnionego przez wykreślenie wpisu: Reebok International Limited, Moor Lane, Wielka Brytania i dokonanie wpisu: Reebok International Limited, Lancaster, Wielka Brytania.

64104 2007 03 19 A. Wprowadzono zmianę uprawnionego przez wykreślenie wpisu: Reebok International Limited, Lancaster, Wielka Brytania i dokonanie wpisu: Reebok Sports Limited, Lancaster, Wielka Brytania.

64276 2007 03 19 A. Wprowadzono zmianę uprawnionego przez wykreślenie wpisu: MARK IV AB, Solversborg, Szwecja i dokonanie wpisu: LOMBARDINI S.r.l. a socio unico, Reggio Emilia, Włochy.

65021 2007 03 19 A. Wprowadzono zmianę uprawnionego przez wykreślenie wpisu: IN,AL.CA. Industria Alimentare Carni S.p.A., Castelvetro, Włochy i dokonanie wpisu: ULTROCCHI CARNI S.p.A., Castelvetro, Włochy.

65021 2007 03 19 A. Wprowadzono zmianę nazwy uprawnionego przez wykreślenie wpisu: ULTROCCHI CARNI S.p.A., Castelvetro, Włochy i dokonanie wpisu: INALCA INDUSTRIA ALIMENTARE CARNI S.p.A., Castelvetro, Włochy.

65905 2007 03 20 A. Wprowadzono zmianę uprawnionego przez wykreślenie wpisu: Bank Przemysłowo-Handlowy Spółka Akcyjna w Krakowie, Kraków, Polska i dokonanie wpisu: Bank Przemysłowo – Handlowy PBK S.A., Kraków, Polska.

65905 2007 03 20 A. Wprowadzono zmianę uprawnionego przez wykreślenie wpisu: Bank Przemysłowo-Handlowy PBK S.A., Kraków, Polska i dokonanie wpisu: BANK BPH S.A., Kraków, Polska.

65976 2007 03 19 A. Wprowadzono zmianę uprawnionego przez wykreślenie wpisu: SOCIETE NOUVILLE MAJORETTE, Rillieux La Pape, Francja i dokonanie wpisu: MAJORETTE TOYS, Rillieux La Pape, Francja.

65976 2007 03 19 A. Wprowadzono zmianę nazwy uprawnionego przez wykreślenie wpisu: MAJORETTE TOYS, Rillieux La Pape, Francja i dokonanie wpisu: MAJORETTE SOLIDO, Rillieux La Pape, Francja.

65976 2007 03 19 A. Wprowadzono zmianę siedziby uprawnionego przez wykreślenie wpisu: MAJORETTE SOLIDO, Rillieux La Pape, Francja i dokonanie wpisu: MAJORETTE SOLIDO, Dagneux, Francja.

67011 2007 03 05 A. Wprowadzono zmianę uprawnionego przez wykreślenie wpisu: Plastics Designers and Consultants GmbH, Zug, Szwajcaria i dokonanie wpisu: STAR PLUS Ipari és Kereskedelmi Kft, Felsőszolca, Węgry.

69382 2007 03 05 A. Wprowadzono zmianę uprawnionego przez wykreślenie wpisu: Wydawnictwo H. Brauer Sp. z o.o., Warszawa, Polska i dokonanie wpisu: WYDAWNICTWO BAUER SPÓŁKA Z OGRANICZONĄ ODPOWIEDZALNOŚCIĄ SPÓŁKA KOMANDYTOWA, Warszawa, Polska 017481319.

71168 2007 03 02 A. Wprowadzono zmianę uprawnionego przez wykreślenie wpisu: „URODA” Spółka Akcyjna, Warszawa, Polska i dokonanie wpisu: CUSSONS POLSKA S.A., Warszawa, Polska 017471692.

71168 2007 03 02 A. Wprowadzono zmianę nazwy uprawnionego przez wykreślenie wpisu: CUSSONS POLSKA S.A., Warszawa, Polska 017471692 i dokonanie wpisu: PZ CUSSONS POLSKA S.A., Warszawa, Polska 017471692.

71168 2007 03 02 A. Wprowadzono zmianę uprawnionego przez wykreślenie wpisu: PZ CUSSONS POLSKA S.A., Warszawa, Polska 017471692 i dokonanie wpisu: Inter Global Sp. z o.o., Stary Staw, Polska.

72493 2007 03 02 A. Wprowadzono zmianę nazwy uprawnionego przez wykreślenie wpisu: Tomasz Kaczmarczyk Przedsiębiorstwo ELTEAMEX, Łódź, Polska i dokonanie wpisu: „TICO” Kaczmarczyk Tomasz, Łódź, Polska 004351920.

72493 2007 03 02 A. Wprowadzono zmianę uprawnionego przez wykreślenie wpisu: „TICO” Kaczmarczyk Tomasz, Łódź, Polska 004351920 i dokonanie wpisu: „TK Sport Media” Sp. z o.o., Łódź, Polska 472062120.

73113 2007 03 02 A. Wprowadzono zmianę uprawnionego przez wykreślenie wpisu: Polskie Stowarzyszenie Jazzowe, Warszawa, Polska i dokonanie wpisu: Fundacja Jazz Jamboree, Warszawa, Polska 016314861.

77347 2007 03 02 A,B. Wprowadzono zmianę przez wykreślenie z wykazu towarów rubryka B: wyroby z metali szlachetnych i ich stopów lub nimi platerowane, mianowicie wyroby rzemiosła artystycznego, przedmioty ozdobne, naczynia stołowe (z wyjątkiem sztucców), zastawa stołowa, popielniczki, cygarnice i papierośnice, cygarniczki i ustniki do cygar; wyroby jubilerskie, biżuteria, kamienie szlachetne, zegary i inne instrumenty chronometryczne; klasa 14 i dokonanie wpisu w rubryce A: przy R-77347 A Bruno Mayer KG, Keltern, Niemcy w rubryce B: wyroby z metali szlachetnych i ich stopów lub nimi platerowane, mianowicie wyroby rzemiosła artystycznego, przedmioty ozdobne, naczynia stołowe (z wyjątkiem sztucców), zastawa stołowa, popielniczki, cygarnice i papierośnice, cygarniczki i ustniki do cygar; wyroby jubilerskie, biżuteria, kamienie szlachetne, zegary i inne instrumenty chronometryczne; klasa 14.

77347 2007 03 02 D. Dokonano wpisu: W dniu 25.09.2006 r. zawarto umowę cesji częściowej z firmą Bruno Mayer KG, Keltern, Niemcy odniesieniu do towarów zawartych w klasie 14.

78872 2007 03 23 A. Wprowadzono zmianę uprawnionego przez wykreślenie wpisu: ESCADA AG, Aschheim, Niemcy i dokonanie wpisu: BIBA GmbH, Duisburg, Niemcy.

82986 2007 03 02 A. Wprowadzono zmianę nazwy uprawnionego przez wykreślenie wpisu: „Gold Drop Fabryka Chemii Gospodarczej” Spółka z o.o., Limanowa, Polska i dokonanie wpisu: „Gold Drop” Spółka z o.o., Limanowa, Polska 490502087.

87933 2007 03 06 A. Wprowadzono zmianę uprawnionego przez wykreślenie wpisu: The Lorenz Bahlsen Snack-World AG (Switzerland), Winterthur, Szwajcaria i dokonanie wpisu: Lajkonik Holding (Switzerland) AG, Frauenfeld, Szwajcaria.

87946 2007 03 06 A. Wprowadzono zmianę uprawnionego przez wykreślenie wpisu: The Lorenz Bahlsen Snack-World AG (Switzerland), Winterthur, Szwajcaria i dokonanie wpisu: Lajkonik Holding (Switzerland) AG, Frauenfeld, Szwajcaria.

88377 2007 03 06 A. Wprowadzono zmianę uprawnionego przez wykreślenie wpisu: The Lorenz Bahlsen Snack-World AG

(Switzerland), Winterthur, Szwajcaria i dokonanie wpisu: Lajkonik Holding (Switzerland) AG, Frauenfeld, Szwajcaria.

89068 2007 03 20 A. Wprowadzono zmianę uprawnionego przez wykreślenie wpisu: Döhler Holding GmbH, Darmstadt, Niemcy i dokonanie wpisu: DÖHLER GmbH, Darmstadt, Niemcy.

90599 2007 03 26 A. Wprowadzono zmianę nazwy uprawnionego przez wykreślenie wpisu: Firma INTERDRUK Dariusz Rękawek, Garwolin, Polska i dokonanie wpisu: „INTERDRUK” KORPORACJA PAPIERNICZA Dariusz Rękawek, Garwolin, Polska.

90599 2007 03 26 A. Wprowadzono zmianę uprawnionego przez wykreślenie wpisu: „INTERDRUK” KORPORACJA PAPIERNICZA Dariusz Rękawek, Garwolin, Polska i dokonanie wpisu: Dariusz Rękawek, Warszawa, Polska.

91492 2007 03 05 A. Wprowadzono zmianę uprawnionego przez wykreślenie wpisu: Der Grüne Punkt-Duales System Deutschland Aktiengesellschaft, Kolonia, Niemcy i dokonanie wpisu: DER GRÜNE PUNKT-DUALES SYSTEM DEUTSCHLAND GmbH, Kolonia, Niemcy.

91493 2007 03 05 A. Wprowadzono zmianę uprawnionego przez wykreślenie wpisu: Der Grüne Punkt-Duales System Deutschland Aktiengesellschaft, Kolonia, Niemcy i dokonanie wpisu: DER GRÜNE PUNKT-DUALES SYSTEM DEUTSCHLAND GmbH, Kolonia, Niemcy.

97344 2007 03 19 A. Wprowadzono zmianę uprawnionego przez wykreślenie wpisu: YACO GmbH, Norderfriedrichskoog, Niemcy i dokonanie wpisu: LTT License To Thrill GmbH, Heusenstamm, Niemcy.

102476 2007 03 22 A. Wprowadzono zmianę uprawnionego przez wykreślenie wpisu: Restauracje „Grupa Chłopskie Jadło Anna Kaliszka-Kościuszko sp.j.” Spółka Jawna, Kraków, Polska i dokonanie wpisu: „SFINKS POLSKA” Spółka Akcyjna, Łódź, Polska 472247798.

105029 2007 03 19 A. Wprowadzono zmianę uprawnionego przez wykreślenie wpisu: Jocz Piotr Przedsiębiorstwo JOCZ Firma Prywatna, Ryn, Polska i dokonanie wpisu: Janina Ewalina Jocz – Przedsiębiorstwo JOCZ, Ryn, Polska 56082405488.

107694 2007 03 06 A. Wprowadzono zmianę siedziby uprawnionego przez wykreślenie wpisu: Sola International Inc., Menlo Park, Stany Zjednoczone Ameryki i dokonanie wpisu: Sola International Inc., San Diego, Stany Zjednoczone Ameryki.

107743 2007 03 22 D. Dokonano wpisu: Na podstawie tytułu wykonawczego: Postanowienie Sądu Rejonowego w Malborku z dnia 09.06.2006 r. sygn. akt I CO 975/06 oraz Bankowy tytuł egzekucyjny z dnia 31.05.2006 r. sygn. akt. 40/2006, Komornik Sądowy Rewiru 1 przy Sądzie Rejonowym w Malborku dokonał zajęcia prawa ochronnego na znak towarowy R-107743 na rzecz wierzyciela Bank Polska Kasa Opieki S.A. w Warszawie z siedzibą w Warszawie.

108288 2007 03 26 A. Wprowadzono zmianę siedziby uprawnionego przez wykreślenie wpisu: Fournier Industrie Et Sante S.A., Paryż, Francja i dokonanie wpisu: FOURNIER INDUSTRIE ET SANTE S.A., Chenove, Francja.

108571 2007 03 26 A. Wprowadzono zmianę uprawnionego przez wykreślenie wpisu: STAR FOODS Spółka Akcyjna, Warszawa, Polska i dokonanie wpisu: „FRITO LAY POLAND” SPÓŁKA Z OGRANICZONĄ ODPOWIEDZIALNOŚCIĄ, Grodzisk Mazowiecki, Polska 012688286.

108572 2007 03 26 A. Wprowadzono zmianę uprawnionego przez wykreślenie wpisu: STAR FOODS Spółka Akcyjna, Warszawa, Polska i dokonanie wpisu: „FRITO LAY POLAND” SPÓŁKA Z OGRANICZONĄ ODPOWIEDZIALNOŚCIĄ, Grodzisk Mazowiecki, Polska 012688286.

108586 2007 03 26 A. Wprowadzono zmianę uprawnionego przez wykreślenie wpisu: STAR FOODS Spółka Akcyjna, Warszawa, Polska i dokonanie wpisu: „FRITO LAY POLAND” SPÓŁKA Z OGRA-

NICZONĄ ODPOWIEDZIALNOŚCIĄ, Grodzisk Mazowiecki, Polska 012688286.

108964 2007 03 06 A. Wprowadzono zmianę siedziby uprawnionego przez wykreślenie wpisu: Sola International Inc., Menlo Park, Stany Zjednoczone Ameryki i dokonanie wpisu: Sola International Inc., San Diego, Stany Zjednoczone Ameryki.

109337 2007 03 19 A. Wprowadzono zmianę nazwy uprawnionego przez wykreślenie wpisu: BIOSCIENCE TECHNOLOGY INVESTMENT HOLDINGS LIMITED, Labuan, Malezja i dokonanie wpisu: Biolitec Pharma Marketing Ltd, Labuan, Malezja.

110657 2007 03 22 A. Wprowadzono zmianę nazwy uprawnionego przez wykreślenie wpisu: BOSKAR Przedsiębiorstwo Remontowo Budowlane Przemysłu Węglowego Spółka z o.o., Katowice, Polska i dokonanie wpisu: Przedsiębiorstwo Remontowo Budowlane BOSKAR Spółka z ograniczoną odpowiedzialnością, Katowice, Polska NIP 634-00-14-926.

111769 2007 03 26 A. Wprowadzono zmianę nazwy uprawnionego przez wykreślenie wpisu: De Danske Spritfabrikker A/S, Kopenhaga, Dania i dokonanie wpisu: V&S DANMARK A/S, Kopenhaga, Dania.

111769 2007 03 26 A. Wprowadzono zmianę uprawnionego przez wykreślenie wpisu: V&S DANMARK A/S, Kopenhaga, Dania i dokonanie wpisu: V&V Vin & Sprit Aktiebolag (publ), Sztokholm, Szwecja.

113546 2007 03 08 A. Wprowadzono zmianę uprawnionego przez wykreślenie wpisu: Cyrkler Mieczysław, Staniszevska Iwona MULTIMEBEL S.C., Poznań, Polska i dokonanie wpisu: MULTIMEBEL IWONA I MIECZYSLAW CYRKLER SPÓŁKA JAWNA, Czerniejewo, Polska.

113883 2007 03 21 A. Wprowadzono zmianę uprawnionego przez wykreślenie wpisu: Czachorowska Beata, Czachorowski Piotr Krynica Vitamin S.C., Warszawa, Polska i dokonanie wpisu: KRYNICA VITAMIN Piotr Czachorowski, Warszawa, Polska.

113883 2007 03 21 A. Wprowadzono zmianę uprawnionego przez wykreślenie wpisu: KRYNICA VITAMIN Piotr Czachorowski, Warszawa, Polska i dokonanie wpisu: Krynica Vitamin Sp. z o.o., Warszawa, Polska 01581326.

113883 2007 03 21 A. Wprowadzono zmianę uprawnionego przez wykreślenie wpisu: Krynica Vitamin Sp. z o.o., Warszawa, Polska 01581326 i dokonanie wpisu: Mazurenko Armwrestling Promotion Sp. z o.o., Gdynia, Polska 193090980.

114080 2007 03 19 A. Wprowadzono zmianę uprawnionego przez wykreślenie wpisu: Johnson Controls Battery Group, Inc., Milwaukee, Stany Zjednoczone Ameryki i dokonanie wpisu: C&D Charter Holdings, Inc., Wilmington, Stany Zjednoczone Ameryki.

114460 2007 03 26 A. Wprowadzono zmianę uprawnionego przez wykreślenie wpisu: Thorn Lighting Group Limited, Borehamwood, Wielka Brytania i dokonanie wpisu: THORN LIGHTING GROUP, Londyn, Wielka Brytania.

114596 2007 03 19 A. Wprowadzono zmianę uprawnionego przez wykreślenie wpisu: Haligowska Wiesława Firma Handlowa SABA, Rzeszów, Polska i dokonanie wpisu: P.P.H.U. „HITPOL”, Wojciech Haligowski, Świlcza, Polska 691551450.

115506 2007 03 05 A. Wprowadzono zmianę uprawnionego przez wykreślenie wpisu: AGROS HOLDING SA, Warszawa, Polska i dokonanie wpisu: Waldemar Czuba, Wolica, Polska.

116134 2007 03 22 A. Wprowadzono zmianę siedziby uprawnionego przez wykreślenie wpisu: Newell Investments, Inc., Freeport, Stany Zjednoczone Ameryki i dokonanie wpisu: Newell Investments, Inc., Atlanta, Stany Zjednoczone Ameryki.

116291 2007 03 26 A. Wprowadzono zmianę siedziby uprawnionego przez wykreślenie wpisu: Fournier Industrie et Sante S.A.,

Paryż, Francja i dokonanie wpisu: FOURNIER INDUSTRIES S.A., Chenove, Francja.

116424 2007 03 20 A. Wprowadzono zmianę nazwy uprawnionego przez wykreślenie wpisu: ENERGO-INWEST Przedsiębiorstwo Prdukcynjo-Ustugowe Spółka z o.o., Rybnik, Polska i dokonanie wpisu: MITSUI BABCOCK POLSKA Sp. z o.o., Rybnik, Polska.

116438 2007 03 02 A. Wprowadzono zmianę uprawnionego przez wykreślenie wpisu: Caprice Schuhproduktion GmbH, Pirmasens, Niemcy i dokonanie wpisu: Caprice Schuhproduktion GmbH & Co. KG, Pirmasens, Niemcy.

116575 2007 03 26 A. Wprowadzono zmianę uprawnionego przez wykreślenie wpisu: PHU „FUGA” M. Besińska, T. Besiński Spółka jawna, Częstochowa, Polska i dokonanie wpisu: PHU „FUGA” BIESIŃSCY SPÓŁKA JAWNA, Częstochowa, Polska 150502515.

116913 2007 03 20 D. Dokonano wpisu: Na mocy umowy dotyczącej licencji w dniu 30 grudnia 2005 r. Conforama Holding S.A., uprawniony do znaku towarowego CONFORAMA R-116913 udzielił spółce Conforama Polska Sp. z o.o., Warszawa, Polska niewyłącznej, niezbywalnej i ograniczonej licencji na używanie znaku towarowego CONFORAMA R-116913 w okresie od 1 stycznia 2005 r. do 31 grudnia 2007 r.

116959 2007 03 20 A. Wprowadzono zmianę nazwy uprawnionego przez wykreślenie wpisu: ENERGO-INWEST Przedsiębiorstwo Prdukcynjo-Ustugowe Spółka z o.o., Rybnik, Polska i dokonanie wpisu: MITSUI BABCOCK POLSKA Sp. z o.o., Rybnik, Polska.

117481 2007 03 22 A. Wprowadzono zmianę siedziby uprawnionego przez wykreślenie wpisu: EKOFINN-POL Spółka z o.o., Gdańsk, Polska i dokonanie wpisu: EKOFINN-POL Spółka z o.o., Banino, Polska 190571821.

118160 2007 03 21 A. Wprowadzono zmianę uprawnionego przez wykreślenie wpisu: Zuber Dariusz, Grzelczak Mariusz Przedsiębiorstwo Handlowe DAR-POL-STAL S.C., Tarnowskie Góry, Polska i dokonanie wpisu: Mariusz Grzelczak, Dariusz Zuber Spółka Jawna Przedsiębiorstwo Handlowe „DAR-POL-STAL”, Tarnowskie Góry, Polska 272760148.

118384 2007 03 20 A. Wprowadzono zmianę nazwy uprawnionego przez wykreślenie wpisu: Powerware Corporation, Raleigh, Stany Zjednoczone Ameryki i dokonanie wpisu: Eaton Power Quality Corporation, Raleigh, Stany Zjednoczone Ameryki.

118384 2007 03 20 A. Wprowadzono zmianę siedziby uprawnionego przez wykreślenie wpisu: Eaton Power Quality Corporation, Raleigh, Stany Zjednoczone Ameryki i dokonanie wpisu: Eaton Power Quality Corporation, Cleveland, Stany Zjednoczone Ameryki.

119845 2007 03 20 A. Wprowadzono zmianę nazwy uprawnionego przez wykreślenie wpisu: Morska Sekcja Alpinistyczna ALPIMOR Spółka z o.o., Sopot, Polska 190504440 i dokonanie wpisu: M.S.A. ALPIMOR Spółka z o.o., Sopot, Polska 190504440.

121236 2007 03 26 A. Wprowadzono zmianę nazwy uprawnionego przez wykreślenie wpisu: BUDOSERWIS Zakłady Usługowo-Handlowe Spółka z o.o., Chorzów, Polska i dokonanie wpisu: BUDOSERWIS Z.U.H. SPÓŁKA Z OGRANICZONĄ ODPOWIEDZIALNOŚCIĄ, Chorzów, Polska 272163263.

121716 2007 03 22 A. Wprowadzono zmianę siedziby uprawnionego przez wykreślenie wpisu: Compagnie Gervais Danone, Société anonyme, Levallois-Perret, Francja i dokonanie wpisu: Compagnie Gervais Danone, Société anonyme, Paryż, Francja.

122334 2007 03 02 A. Wprowadzono zmianę uprawnionego przez wykreślenie wpisu: JTT COMPUTER Spółka Akcyjna, Wrocław, Polska i dokonanie wpisu: Apollo Sp. z o.o., Kraków, Polska 351395630.

123067 2007 03 26 A. Wprowadzono zmianę siedziby uprawnionego przez wykreślenie wpisu: STAR FOODS Spółka Akcyjna,

Tomaszów Mazowiecki, Polska i dokonanie wpisu: STAR FOODS Spółka Akcyjna, Warszawa, Polska.

123067 2007 03 26 A. Wprowadzono zmianę uprawnionego przez wykreślenie wpisu: STAR FOODS Spółka Akcyjna, Warszawa, Polska i dokonanie wpisu: „FRITO LAY POLAND” SPÓŁKA Z OGRANICZONĄ ODPOWIEDZIALNOŚCIĄ, Grodzisk Mazowiecki, Polska 012688286.

123214 2007 03 02 A. Sprostowano oczywista omyłkę w decyzji administracyjnej z dnia 31.01.2005 r. w części dotyczącej nazwy uprawnionego. Prawidłowo powinno być: Przedsiębiorstwo Produkcyjno-Handlowe „Prymat” Ryszard Lechowski, Jastrzębie Zdrój, Polska.

123214 2007 03 02 A. Wprowadzono zmianę uprawnionego przez wykreślenie wpisu: Przedsiębiorstwo-Produkcyjno Handlowe „Prymat” Ryszard Lechowski, Jastrzębie Zdrój, Polska i dokonanie wpisu: Arkadiusz Ostrowski, Legnica, Polska 52042503177.

124227 2007 03 20 A. Wprowadzono zmianę uprawnionego przez wykreślenie wpisu: Jagura Andrzej, Jagura Żaneta DESIGNERS S.C., Warszawa, Polska i dokonanie wpisu: DESIGNERS A. JAGURA, Ż. JAGURA SPÓŁKA JAWNA, Warszawa, Polska 011055478.

124644 2007 03 05 A. Wprowadzono zmianę uprawnionego przez wykreślenie wpisu: RUUKKI CONSTRUCTION POLSKA HOLDING Spółka z o.o., Oborniki, Polska 630393032 i dokonanie wpisu: Metalplast-System Spółka z o.o., Oborniki, Polska 631153880.

124661 2007 03 05 A. Wprowadzono zmianę uprawnionego przez wykreślenie wpisu: RUUKKI CONSTRUCTION POLSKA HOLDING Spółka z o.o., Oborniki, Polska 630393032 i dokonanie wpisu: Metalplast-System Spółka z o.o., Oborniki, Polska 631153880.

125177 2007 03 21 A. Wprowadzono zmianę uprawnionego przez wykreślenie wpisu: Król Donat, Król Dariusz Przedsiębiorstwo Usługowo-Handlowe IMPERIAL S.C., Białogard, Polska 630393032 i dokonanie wpisu: Przedsiębiorstwo Usługowo Handlowe „Imperial”, Zakłady Pracy Chronionej, Spółka Jawna, Donat Król, Dariusz Król, Białogard, Polska.

125437 2007 03 22 A. Wprowadzono zmianę siedziby uprawnionego przez wykreślenie wpisu: COMPAGNIE GERVAIS DANONE, Société anonyme, Levallois-Perret, Francja i dokonanie wpisu: COMPAGNIE GERVAIS DANONE, Société anonyme, Paryż, Francja.

126604 2007 03 19 A. Wprowadzono zmianę uprawnionego przez wykreślenie wpisu: BEL-ART Spółka z o.o., Bełchatów, Polska i dokonanie wpisu: TOSEN Sp. z o.o., Warszawa, Polska 951-216-90-08.

126604 2007 03 19 A. Wprowadzono zmianę siedziby uprawnionego przez wykreślenie wpisu: TOSEN Sp. z o.o., Warszawa, Polska 951-216-90-08 i dokonanie wpisu: TOSEN Sp. z o.o., Bełchatów, Polska 951-216-90-08.

127677 2007 03 06 A. Wprowadzono zmianę nazwy uprawnionego przez wykreślenie wpisu: Step2 Corporation, Streetsboro, Stany Zjednoczone Ameryki i dokonanie wpisu: Step2 Company, Streetsboro, Stany Zjednoczone Ameryki.

127677 2007 03 06 A. Wprowadzono zmianę uprawnionego przez wykreślenie wpisu: Step2 Company, Streetsboro, Stany Zjednoczone Ameryki i dokonanie wpisu: Step2 Company, LLC, Streetsboro, Stany Zjednoczone Ameryki.

127816 2007 03 02 A. Wprowadzono zmianę uprawnionego przez wykreślenie wpisu: TELEKO SPÓŁKA Z OGRANICZONĄ ODPOWIEDZIALNOŚCIĄ, Bytom, Polska 003445866 i dokonanie wpisu: Liberty Poland S.A., Bytom, Polska 272740714.

128227 2007 03 21 A. Wprowadzono zmianę uprawnionego przez wykreślenie wpisu: Walentukiewicz Mirosław Przedsiębiorstwo Produkcyjno-Handlowe MIRANA, Gorzyczki, Polska i dokonanie wpisu: Paie Sp. z o.o., Wieliczka, Polska 351178482.

128227 2007 03 21 A. Wprowadzono zmianę uprawnionego przez wykreślenie wpisu: Paie Sp. z o.o., Wieliczka, Polska

351178482 i dokonanie wpisu: Penelope Sp. z o.o., Pruchna, Polska 240123142.

128578 2007 03 22 A. Wprowadzono zmianę uprawnionego przez wykreślenie wpisu: Restauracje „Grupa Chłopskie Jadło Anna Kaliszka-Kościszko sp.j.” Spółka Jawna, Kraków, Polska i dokonanie wpisu: „SFINKS POLSKA” Spółka Akcyjna, Łódź, Polska 472247798.

128820 2007 03 22 A. Wprowadzono zmianę uprawnionego przez wykreślenie wpisu: Restauracje „Grupa Chłopskie Jadło Anna Kaliszka-Kościszko sp.j.” Spółka Jawna, Kraków, Polska i dokonanie wpisu: „SFINKS POLSKA” Spółka Akcyjna, Łódź, Polska 472247798.

128917 2007 03 05 A. Wprowadzono zmianę uprawnionego przez wykreślenie wpisu: Jedliński Stanisław Przedsiębiorstwo Produkcyjno Handlowo Usługowe SPORTATUT, Dębica, Polska i dokonanie wpisu: Przedsiębiorstwo Produkcyjno-Handlowo-Usługowe „Sportatut” Sp. z o.o., Nagawczyna, Polska.

128917 2007 03 05 A. Wprowadzono zmianę nazwy uprawnionego przez wykreślenie wpisu: Przedsiębiorstwo Produkcyjno-Handlowo-Usługowe „Sportatut” Sp. z o.o., Nagawczyna, Polska i dokonanie wpisu: „Sportatut” Sp. z o.o., Nagawczyna, Polska.

128917 2007 03 05 A. Wprowadzono zmianę nazwy uprawnionego przez wykreślenie wpisu: „Sportatut” Sp. z o.o., Nagawczyna, Polska i dokonanie wpisu: „Olimp Laboratories” Sp. z o.o., Nagawczyna, Polska.

129469 2007 03 02 A. Wprowadzono zmianę uprawnionego przez wykreślenie wpisu: Interchemall Spółka z o.o., Warszawa, Polska i dokonanie wpisu: Interchemall Zespół Młynów Jelonki Sp. z o.o., Warszawa, Polska 011003435.

129493 2007 03 06 A. Wprowadzono zmianę siedziby uprawnionego przez wykreślenie wpisu: Discovery Communications Inc., Bethesda, Stany Zjednoczone Ameryki i dokonanie wpisu: Discovery Communications Inc., Silver Spring, Stany Zjednoczone Ameryki.

129625 2007 03 26 A. Wprowadzono zmianę uprawnionego przez wykreślenie wpisu: Julius Redel, Cesra Arzneimittelfabrik GmbH & Co., Baden Baden, Niemcy i dokonanie wpisu: Cesra Arzneimittel GmbH & Co. KG, Baden Baden, Niemcy.

130429 2007 03 20 A. Wprowadzono zmianę uprawnionego przez wykreślenie wpisu: Bank Przemysłowo Handlowy Spółka Akcyjna, Kraków, Polska i dokonanie wpisu: Bank Przemysłowo – Handlowy PBK S.A., Kraków, Polska.

130429 2007 03 20 A. Wprowadzono zmianę uprawnionego przez wykreślenie wpisu: Bank Przemysłowo - Handlowy PBK S.A., Kraków, Polska i dokonanie wpisu: BANK BPH S.A., Kraków, Polska.

130796 2007 03 06 D. Dokonano wpisu: Na podstawie tytułu wykonawczego: Nakaz zapłaty w postępowaniu upominawczym Sądu Okręgowego w Lublinie z dnia 5 września 2003 r. sygn.akt IX GNC 1025/03, Komornik Sądowy Rewiru II przy Sądzie Rejonowym w Inowrocławiu dokonał zajęcia prawa ochronnego na znak towarowy R-130796, na rzecz wierzyciela Macieja Radeckiego, zamieszkałego w Broniszewie.

131633 2007 03 06 A. Wprowadzono zmianę uprawnionego przez wykreślenie wpisu: Lush Ltd, Poole, Wielka Brytania i dokonanie wpisu: Steelray No 162 Ltd, Poole, Wielka Brytania.

131633 2007 03 06 A. Wprowadzono zmianę uprawnionego przez wykreślenie wpisu: Steelray No 162 Ltd, Poole, Wielka Brytania i dokonanie wpisu: Cosmetic Warriors Ltd, Poole, Wielka Brytania.

131922 2007 03 20 A. Wprowadzono zmianę uprawnionego przez wykreślenie wpisu: „AMS SPORT GROUP” SPÓŁKA Z OGRANICZONĄ ODPOWIEDZIALNOŚCIĄ, Gdynia, Polska i dokonanie wpisu: FAM Dariusz Staniszewski i Marcin Gabryłek Spółka jawna, Gdynia, Polska 190487003.

133697 2007 03 23 A. Wprowadzono zmianę uprawnionego przez wykreślenie wpisu: The Lorenz Bahlsen Snack-World AG

(Switzerland), Winteerthur, Szwajcaria i dokonanie wpisu: Lajkonik Holding (Switzerland) AG, Frauenfeld, Szwajcaria.

133231 2007 03 26 A. Wprowadzono zmianę siedziby uprawnionego przez wykreślenie wpisu: STAR FOODS S.A., Tomaszów Mazowiecki, Polska i dokonanie wpisu: STAR FOODS SPÓŁKA AKCYJNA, Warszawa, Polska.

133231 2007 03 26 A. Wprowadzono zmianę uprawnionego przez wykreślenie wpisu: STAR FOODS SPÓŁKA AKCYJNA, Warszawa, Polska i dokonanie wpisu: „FRITO LAY POLAND” SPÓŁKA Z OGRANICZONĄ ODPOWIEDZIALNOŚCIĄ, Grodzisk Mazowiecki, Polska 012688286.

133698 2007 03 23 A. Wprowadzono zmianę uprawnionego przez wykreślenie wpisu: The Lorenz Bahlsen Snack-World AG (Switzerland), Winteerthur, Szwajcaria i dokonanie wpisu: Lajkonik Holding (Switzerland) AG, Frauenfeld, Szwajcaria.

134292 2007 03 21 A.C. Wprowadzono zmianę przez wykreślenie wpisu z wykazów towarów rubryka C: 03 olejki eteryczne, środki do pielęgnacji włosów, środki myjące, środki do czyszczenia zębów, środki do prania, toaletowe środki sanitarne, dezodoranty osobiste, perfumy, wody kolońskie (w części) i dokonanie wpisu: w rubryce A: 134929-A Aquarel Kosiorek S.J. Warszawa, Polska i wpisać towary w rubryce C: 03 olejki eteryczne, środki do pielęgnacji włosów, środki myjące, środki do czyszczenia zębów, środki do prania, toaletowe środki sanitarne, dezodoranty osobiste, perfumy, wody kolońskie (w części).

134292 2007 03 21 D. Dokonano wpisu: W dniu 28 stycznia 2005 r. zawarto umowę cesji częściowej pomiędzy Agencją Art-Models Barbara Pacocha, Grotniki-Ustronie i Aquarel Kosiorek S.J. Warszawa, obejmującą towary/usługi: olejki eteryczne, środki do pielęgnacji włosów, środki myjące, środki do czyszczenia zębów, środki do prania, toaletowe środki sanitarne, dezodoranty osobiste, perfumy, wody kolońskie, klasa 3 (w części).

136085 2007 03 02 A. Wprowadzono zmianę uprawnionego przez wykreślenie wpisu: Dybowski Marek Fabryka Farb, Lakierów i Klejów CHEMSTAL, 39-200 Dębica ul. Wiśniowa 15, Polska i dokonanie wpisu: Fabryka Farb, Lakierów i Klejów CHEMSTAL Sp. z o.o., Dębica, Polska.

136528 2007 03 22 A. Wprowadzono zmianę uprawnionego przez wykreślenie wpisu: Restauracje „Grupa Chłopskie Jadło Anna Kaliszka-Kościuszek sp.j.” Spółka Jawna, Kraków, Polska i dokonanie wpisu: „SFINKS POLSKA” Spółka Akcyjna, Łódź, Polska 472247798.

136634 2007 03 02 A. Wprowadzono zmianę nazwy uprawnionego przez wykreślenie wpisu: VFP Communications Spółka z o.o., 02-708 Warszawa ul. Bzowa 14, Polska i dokonanie wpisu: VFP Communications LTD Spółka z o.o., Warszawa, Polska 190598398.

136759 2007 03 21 A. Wprowadzono zmianę uprawnionego przez wykreślenie wpisu: Kuźma Jacek, Kuźma Grzegorz, Jaszczak Marek JGM S.C., 21-100 Lubartów ul. Krafcowa 67, Polska i dokonanie wpisu: JGM Spółka z ograniczoną odpowiedzialnością, Lubartów, Polska 430399058.

136824 2007 03 22 A. Wprowadzono zmianę uprawnionego przez wykreślenie wpisu: Restauracje „Grupa Chłopskie Jadło Anna Kaliszka-Kościuszek sp.j.” Spółka Jawna, Kraków, Polska i dokonanie wpisu: „SFINKS POLSKA” Spółka Akcyjna, Łódź, Polska 472247798.

137936 2007 03 21 A. Wprowadzono zmianę uprawnionego przez wykreślenie wpisu: Restauracje „Grupa Chłopskie Jadło Anna Kaliszka-Kościuszek sp.j.” Spółka Jawna, Kraków, Polska i dokonanie wpisu: „SFINKS POLSKA” Spółka Akcyjna, Łódź, Polska 472247798.

137937 2007 03 06 A. Wprowadzono zmianę uprawnionego przez wykreślenie wpisu: Restauracje „Grupa Chłopskie Jadło Anna Kaliszka-Kościuszek sp.j.” Spółka Jawna, Kraków, Polska i dokonanie wpisu: „SFINKS POLSKA” Spółka Akcyjna, Łódź, Polska 472247798.

137938 2007 03 06 A. Wprowadzono zmianę uprawnionego przez wykreślenie wpisu: Restauracje „Grupa Chłopskie Jadło Anna Kaliszka-Kościuszek sp.j.” Spółka Jawna, Kraków, Polska i dokonanie wpisu: „SFINKS POLSKA” Spółka Akcyjna, Łódź, Polska 472247798.

137939 2007 03 06 A. Wprowadzono zmianę uprawnionego przez wykreślenie wpisu: Restauracje „Grupa Chłopskie Jadło Anna Kaliszka-Kościuszek sp.j.” Spółka Jawna, Kraków, Polska i dokonanie wpisu: „SFINKS POLSKA” Spółka Akcyjna, Łódź, Polska 472247798.

137940 2007 03 22 A. Wprowadzono zmianę uprawnionego przez wykreślenie wpisu: Restauracje „Grupa Chłopskie Jadło Anna Kaliszka-Kościuszek sp.j.” Spółka Jawna, Kraków, Polska i dokonanie wpisu: „SFINKS POLSKA” Spółka Akcyjna, Łódź, Polska 472247798.

137969 2007 03 22 A. Wprowadzono zmianę uprawnionego przez wykreślenie wpisu: Restauracje „Grupa Chłopskie Jadło Anna Kaliszka-Kościuszek sp.j.” Spółka Jawna, Kraków, Polska i dokonanie wpisu: „SFINKS POLSKA” Spółka Akcyjna, Łódź, Polska 472247798.

138043 2007 03 23 A. Wprowadzono zmianę nazwy uprawnionego przez wykreślenie wpisu: Miednik Eugeniusz Biuro Turystyki Szkolnej „EUROTRAMPING”, 45-087 Opole ul. Powstańców Śląskich 34, Polska i dokonanie wpisu: Eugeniusz Miednik Konsorcjum Mieszkaniowe „EURO-HOUSE”, Opole, Polska 754-253-84-03.

138043 2007 03 23 A. Wprowadzono zmianę uprawnionego przez wykreślenie wpisu: Eugeniusz Miednik Konsorcjum Mieszkaniowe „EURO-HOUSE”, Opole, Polska 754-253-84-03 i dokonanie wpisu: Wojciech Tokarz Biuro Turystyki Szkolnej „EUROTRAMPING”, Opole, Polska 160038091.

138592 2007 03 21 A. Wprowadzono zmianę uprawnionego przez wykreślenie wpisu: Restauracje „Grupa Chłopskie Jadło Anna Kaliszka-Kościuszek sp.j.” Spółka Jawna, Kraków, Polska i dokonanie wpisu: „SFINKS POLSKA” Spółka Akcyjna, Łódź, Polska 472247798.

139045 2007 03 23 A. Wprowadzono zmianę uprawnionego przez wykreślenie wpisu: Zakład Produkcyjno-Handlowo-Usługowy DELIC-POL Spółka z o.o., 42-165 Lipie k/Częstochowy Lindów 34, Polska i dokonanie wpisu: „DELTRANS” Sp. z o.o., Kamyk, Polska 151396216.

139668 2007 03 02 A. Wprowadzono zmianę nazwy uprawnionego przez wykreślenie wpisu: Przedsiębiorstwo Cukiernicze Jutrzenka S.A., Bydgoszcz, Polska i dokonanie wpisu: JUTRZENKA S.A., Bydgoszcz, Polska.

141402 2007 03 05 A. Wprowadzono zmianę nazwy uprawnionego przez wykreślenie wpisu: Przedsiębiorstwo Produkcyjno-Handlowo-Usługowe „Sportatut” Sp. z o.o., 39-200 Dębica Nagawczyna 109 c, Polska i dokonanie wpisu: „Sportatut” Sp. z o.o., Nagawczyna, Polska.

141402 2007 03 05 A. Wprowadzono zmianę nazwy uprawnionego przez wykreślenie wpisu: „Sportatut” Sp. z o.o., Nagawczyna, Polska i dokonanie wpisu: „Olimp Laboratories” Sp. z o.o., Nagawczyna, Polska.

141774 2007 03 21 A. Wprowadzono zmianę uprawnionego przez wykreślenie wpisu: Walentukiewicz Mirosław Przedsiębiorstwo Produkcyjno-Handlowe MIRANA, 44-350 Gorzyczki ul. Wiejska 79, Polska i dokonanie wpisu: Paie Sp. z o.o., Wieliczka, Polska 351178482.

141774 2007 03 21 A. Wprowadzono zmianę uprawnionego przez wykreślenie wpisu: Paie Sp. z o.o., Wieliczka, Polska 351178482 i dokonanie wpisu: Penelope Sp. z o.o., Pruchna, Polska 240123142.

142186 2007 03 23 A. Wprowadzono zmianę adresu uprawnionego przez wykreślenie wpisu: HOOP S.A., 01-034 Warszawa ul. Smocza 18, Polska i dokonanie wpisu: HOOP S.A., Warszawa, Polska 012771739.

142936 2007 03 20 A. Wprowadzono zmianę uprawnionego przez wykreślenie wpisu: BANK PRZEMYSŁOWO-HANDLOWY PBK

SPÓŁKA AKCYJNA, 31-548 Kraków ul. Aleja Pokoju 1, Polska i dokonanie wpisu: BANK BPH S.A., Kraków, Polska.

142938 2007 03 27 A. Wprowadzono zmianę uprawnionego przez wykreślenie wpisu: Jeronimo Martins Dystrybucja Spółka z o.o., Poznań, Polska i dokonanie wpisu: Jeronimo Martins Dystrybucja S.A., Kostrzyn, Polska 630303023.

143260 2007 03 23 A. Wprowadzono zmianę adresu uprawnionego przez wykreślenie wpisu: HOOP S.A., 01-034 Warszawa ul. Smocza 18, Polska i dokonanie wpisu: HOOP S.A., Warszawa, Polska 012771739.

143262 2007 03 23 A. Wprowadzono zmianę adresu uprawnionego przez wykreślenie wpisu: HOOP S.A., 01-034 Warszawa ul. Smocza 18, Polska i dokonanie wpisu: HOOP S.A., Warszawa, Polska 012771739.

143273 2007 03 20 A. Wprowadzono zmianę uprawnionego przez wykreślenie wpisu: Przedsiębiorstwo Techniczno-Handlowe EMAR S.C. Jan Bujok, Stanisław Samoraj, Kazimierz Wojtanowicz, Kazimierz Woliński, 05-070 Błonie ul. Grodziska 15, Polska i dokonanie wpisu: EMAR Stanisław Samoraj, Kazimierz Woliński, Jan Bujok, Kazimierz Wojtanowicz Spółka Jawna, Kopytów, Polska 011534090.

143715 2007 03 20 A. Wprowadzono zmianę uprawnionego przez wykreślenie wpisu: Kanoza Ryszard Przedsiębiorstwo Produkcyjno-Handlowe DOGLAND, 04-965 Warszawa ul. Zagórzańska 34 C, Polska i dokonanie wpisu: MANKS Sp. z o.o., Warszawa, Polska 030947354.

143742 2007 03 22 A. Wprowadzono zmianę uprawnionego przez wykreślenie wpisu: Restauracje „Grupa Chłopskie Jadło Anna Kaliszka-Kościuszkowski sp.j.” Spółka Jawna, Kraków, Polska i dokonanie wpisu: „SFINKS POLSKA” Spółka Akcyjna, Łódź, Polska 472247798.

143743 2007 03 22 A. Wprowadzono zmianę uprawnionego przez wykreślenie wpisu: Restauracje „Grupa Chłopskie Jadło Anna Kaliszka-Kościuszkowski sp.j.” Spółka Jawna, Kraków, Polska i dokonanie wpisu: „SFINKS POLSKA” Spółka Akcyjna, Łódź, Polska 472247798.

143535 2007 03 22 A. Wprowadzono zmianę uprawnionego przez wykreślenie wpisu: Restauracje „Grupa Chłopskie Jadło Anna Kaliszka-Kościuszkowski sp.j.” Spółka Jawna, Kraków, Polska i dokonanie wpisu: „SFINKS POLSKA” Spółka Akcyjna, Łódź, Polska 472247798.

147218 2007 03 20 A. Wprowadzono zmianę uprawnionego przez wykreślenie wpisu: Bank Przemysłowo Handlowy Spółka Akcyjna, 30-527 Kraków ul. Na Zjeździe 11, Polska i dokonanie wpisu: Bank Przemysłowo – Handlowy PBK S.A., Kraków, Polska.

147218 2007 03 20 A. Wprowadzono zmianę uprawnionego przez wykreślenie wpisu: Bank Przemysłowo - Handlowy PBK S.A., Kraków, Polska i dokonanie wpisu: BANK BPH S.A., Kraków, Polska.

147401 2007 03 27 A. Wprowadzono zmianę uprawnionego przez wykreślenie wpisu: CAMILLA Spółka z o.o., 00-710 Warszawa ul. Witosza 31, Polska i dokonanie wpisu: JA TOFFELN AB, Vinslöv, Szwecja.

147671 2007 03 22 A. Wprowadzono zmianę uprawnionego przez wykreślenie wpisu: Restauracje „Grupa Chłopskie Jadło Anna Kaliszka-Kościuszkowski sp.j.” Spółka Jawna, Kraków, Polska i dokonanie wpisu: „SFINKS POLSKA” Spółka Akcyjna, Łódź, Polska 472247798.

147672 2007 03 22 A. Wprowadzono zmianę uprawnionego przez wykreślenie wpisu: Restauracje „Grupa Chłopskie Jadło Anna Kaliszka-Kościuszkowski sp.j.” Spółka Jawna, Kraków, Polska i dokonanie wpisu: „SFINKS POLSKA” Spółka Akcyjna, Łódź, Polska 472247798.

147673 2007 03 22 A. Wprowadzono zmianę uprawnionego przez wykreślenie wpisu: Restauracje „Grupa Chłopskie Jadło Anna Kaliszka-Kościuszkowski sp.j.” Spółka Jawna, Kraków, Polska i dokonanie wpisu: „SFINKS POLSKA” Spółka Akcyjna, Łódź, Polska 472247798.

147823 2007 03 23 A. Wprowadzono zmianę uprawnionego przez wykreślenie wpisu: 3W INTERNET MARKETING Spółka z o.o.,

02-532 Warszawa ul. Rakowiecka 36, Polska i dokonanie wpisu: PORTFEL.PL. Sp. z o.o., Ignatki-Osiedle, Polska.

149211 2007 03 02 D. Dokonano wpisu: Na podstawie tytułu wykonawczego Sądu Rejonowego dla Warszawy Śródmieście z dnia 20 września 2005 r. sygn. akt I CO 842/05 Urząd dokonał wpisu w rejestrze znaków towarowych zajęcia przez Komornika Sądowego Rewiru VI przy Sądzie Rejonowym dla Warszawy Woli, prawa ochronnego udzielonego na znak towarowy R-149211 na rzecz wierzycieli Krak Inwestor Sp. z o.o., z siedzibą w Poznaniu oraz Plaza Town Sp. z o.o. w Poznaniu.

149211 2007 03 02 D. Dokonano wpisu: Na podstawie tytułu wykonawczego Sądu Okręgowego w Suwałkach z dnia 7 grudnia 2004 r. sygn. akt I Nc 69/04 Urząd dokonał wpisu w rejestrze zajęcia przez Komornika Sądowego Rewiru I przy Sądzie Rejonowym w Pułtusku prawa ochronnego udzielonego na znak towarowy R-149211 na rzecz wierzyciela TRUSK BROKER Sp. z o.o. z siedzibą w Suwałkach.

150422 2007 03 26 A. Wprowadzono zmianę uprawnionego przez wykreślenie wpisu: OKRĘGOWA SPÓŁDZIELNIA PSZCZELARSKA, 60-476 Poznań ul. Jasielska 8 C, Polska i dokonanie wpisu: OKRĘGOWA SPÓŁDZIELNIA PSZCZELARSKA W POZNANIU I SPÓŁKA SPÓŁKA JAWNA, Poznań, Polska 639790378.

150422 2007 03 26 A. Wprowadzono zmianę uprawnionego przez wykreślenie wpisu: OKRĘGOWA SPÓŁDZIELNIA PSZCZELARSKA W POZNANIU I SPÓŁKA SPÓŁKA JAWNA, Poznań, Polska 639790378 i dokonanie wpisu: OKRĘGOWA SPÓŁKA PSZCZELARSKA SPÓŁKA Z O.O., Poznań, Polska.

150422 2007 03 26 A. Wprowadzono zmianę nazwy uprawnionego przez wykreślenie wpisu: OKRĘGOWA SPÓŁKA PSZCZELARSKA SPÓŁKA Z O.O., Poznań, Polska i dokonanie wpisu: „NECTAR POLSKA” SPÓŁKA Z O.O., Poznań, Polska 781-16-95-324 639790378.

151442 2007 03 05 A. Wprowadzono zmianę nazwy uprawnionego przez wykreślenie wpisu: Danone Ciastka Spółka z o.o. 01-103 Warszawa ul. Redutowa 9, Polska i dokonanie wpisu: „LU Polska” Sp. z o.o., Warszawa, Polska.

151442 2007 03 05 A. Wprowadzono zmianę uprawnionego przez wykreślenie wpisu: „LU Polska” Sp. z o.o., Warszawa, Polska i dokonanie wpisu: LU POLSKA Spółka Akcyjna, Warszawa, Polska.

151529 2007 03 26 A. Wprowadzono zmianę uprawnionego przez wykreślenie wpisu: „101 Studio DTP” S.C. Monika Tęgi, Renata Tęgi, Tomasz Tęgi, 90-425 Łódź ul. Piotrkowska 101, Polska i dokonanie wpisu: „101 STUDIO DTP” TOMASZ TĘGI I SPÓŁKA SPÓŁKA JAWNA, Łódź, Polska.

151529 2007 03 26 A. Wprowadzono zmianę uprawnionego przez wykreślenie wpisu: „101 STUDIO DTP” TOMASZ TĘGI I SPÓŁKA SPÓŁKA JAWNA, Łódź, Polska i dokonanie wpisu: 101 STUDIO DTP TOMASZ TĘGI I SPÓŁKA SPÓŁKA Z OGRANICZONĄ ODPOWIEDZIALNOŚCIĄ, Łódź, Polska.

152155 2007 03 02 A. Wprowadzono zmianę nazwy uprawnionego przez wykreślenie wpisu: POL-SCHULSTAD Sp. z o.o., 61-240 Poznań ul. Unii Lubelskiej 1, Polska i dokonanie wpisu: SCHULSTAD Sp. z o.o., Poznań, Polska 631551906.

152155 2007 03 02 A. Wprowadzono zmianę nazwy uprawnionego przez wykreślenie wpisu: SCHULSTAD Sp. z o.o., Poznań, Polska 631551906 i dokonanie wpisu: Lantmannen Axa Poland Sp. z o.o., Poznań, Polska 631551906.

152324 2007 03 02 A. Wprowadzono zmianę uprawnionego przez wykreślenie wpisu: Firma Handlowa „SARIUS” Artur Mańczak, 81-198 Rewa ul. Bukowy Las 2, Polska i dokonanie wpisu: P.P.H.U. „WKREŃ-MET Klimas” Sp.j., Kuźnica Kiedrzyńska, Polska 002747648.

152569 2007 03 22 A. Wprowadzono zmianę uprawnionego przez wykreślenie wpisu: Restauracje „Grupa Chłopskie Jadło Anna

Kaliszka-Kościuszek sp.j." Spółka Jawna, Kraków, Polska i dokonanie wpisu: „SFINKS POLSKA” Spółka Akcyjna, Łódź, Polska 472247798.

153125 2007 03 06 A. Wprowadzono zmianę siedziby uprawnionego przez wykreślenie wpisu: A & F Trademark, Inc. (Delaware corporation), 1105 North Market Street Wilmington Delaware 19801, Stany Zjednoczone Ameryki i dokonanie wpisu: A & F Trademark, Inc. (Delaware corporation), New Albany, Stany Zjednoczone Ameryki.

155950 2007 03 23 A. Wprowadzono zmianę uprawnionego przez wykreślenie wpisu: THE LORENZ BAHLSEN SNACK-WORLD AG (Switzerland), Winterthur, Szwajcaria i dokonanie wpisu: Lajkonik Holding (Switzerland) AG, Frauenfeld, Szwajcaria.

156348 2007 03 23 A. Wprowadzono zmianę nazwy uprawnionego przez wykreślenie wpisu: Miednik Eugeniusz Biuro Turystyki Szkolnej „EUOTRAMPING”, 45-087 Opole ul. Powstańców Śląskich 34, Polska i dokonanie wpisu: Eugeniusz Miednik Konsorcjum Mieszaniowe „EURO-HOUSE”, Opole, Polska 754-253-84-03.

156348 2007 03 23 A. Wprowadzono zmianę uprawnionego przez wykreślenie wpisu: Eugeniusz Miednik Konsorcjum Mieszaniowe „EURO-HOUSE”, Opole, Polska 754-253-84-03 i dokonanie wpisu: Wojciech Tokarz Biuro Turystyki Szkolnej „EUOTRAMPING”, Opole, Polska 160038091.

157514 2007 03 23 A. Wprowadzono zmianę uprawnionego przez wykreślenie wpisu: THE LORENZ BAHLSEN SNACK-WORLD AG (SWITZERLAND), Merkurstrasse 25 8400 Winterthur, Szwajcaria i dokonanie wpisu: Lajkonik Holding (Switzerland) AG, Frauenfeld, Szwajcaria.

158871 2007 03 20 A. Wprowadzono zmianę uprawnionego przez wykreślenie wpisu: „KORAT” Spółka z o.o., 30-201 Kraków ul. Emaus 7/3, Polska i dokonanie wpisu: KORAT – 1 Spółka z o.o. Kraków, Polska 356727440.

159671 2007 03 21 A. Wprowadzono zmianę uprawnionego przez wykreślenie wpisu: Work Service Spółka z o.o., 50-079 Wrocław ul. Ruska 51, Polska i dokonanie wpisu: Work Service Spółka Akcyjna, Wrocław, Polska 932629535.

160314 2007 03 23 A. Wprowadzono zmianę uprawnionego przez wykreślenie wpisu: Polska Sieć Autobusowa Spółka Akcyjna, 87-100 Toruń Plac 18 Stycznia 4, Polska i dokonanie wpisu: Przedsiębiorstwo Wielobranżowe OKEJKA Sp. z o.o., Olsztyn, Polska.

160493 2007 03 21 A. Wprowadzono zmianę nazwy uprawnionego przez wykreślenie wpisu: Hurtownia Artykułów Biurowych „EFEKT PLUS” Spółka z o.o., 35-234 Rzeszów ul. Trembeckiego 11, Polska i dokonanie wpisu: Zakład Produkcji Folii „EFEKT PLUS” Spółka z ograniczoną odpowiedzialnością, Rzeszów, Polska 691533340.

160845 2007 03 22 A. Wprowadzono zmianę uprawnionego przez wykreślenie wpisu: Restauracje „Grupa Chłopskie Jadło Anna Kaliszka-Kościuszek sp.j.” Spółka Jawna, Kraków, Polska i dokonanie wpisu: „SFINKS POLSKA” Spółka Akcyjna, Łódź, Polska 472247798.

160846 2007 03 06 A. Wprowadzono zmianę uprawnionego przez wykreślenie wpisu: Restauracje „Grupa Chłopskie Jadło Anna Kaliszka-Kościuszek sp.j.” Spółka Jawna, Kraków, Polska i dokonanie wpisu: „SFINKS POLSKA” Spółka Akcyjna, Łódź, Polska 472247798.

160847 2007 03 22 A. Wprowadzono zmianę uprawnionego przez wykreślenie wpisu: Restauracje „Grupa Chłopskie Jadło Anna Kaliszka-Kościuszek sp.j.” Spółka Jawna, Kraków, Polska i dokonanie wpisu: „SFINKS POLSKA” Spółka Akcyjna, Łódź, Polska 472247798.

160848 2007 03 22 A. Wprowadzono zmianę uprawnionego przez wykreślenie wpisu: Restauracje „Grupa Chłopskie Jadło Anna Kaliszka-Kościuszek sp.j.” Spółka Jawna, Kraków, Polska i dokonanie wpisu: „SFINKS POLSKA” Spółka Akcyjna, Łódź, Polska 472247798.

160984 2007 03 05 A. Wprowadzono zmianę uprawnionego przez wykreślenie wpisu: „DECORA” Spółka z o.o., 63-000 Środa

Wlkp. ul Prądyńskiego 24a, Polska i dokonanie wpisu: DECORA SPÓŁKA AKCYJNA, Środa Wielkopolska, Polska 630247715.

161107 2007 03 06 A. Wprowadzono zmianę uprawnionego przez wykreślenie wpisu: Pfizer Products Inc. (a Connecticut corporation), Eastern Point Road Groton Connecticut 06340, Stany Zjednoczone Ameryki i dokonanie wpisu: C.P. PHARMACEUTICALS INTERNATIONAL C.V., Rotterdam, Holandia.

161108 2007 03 06 A. Wprowadzono zmianę uprawnionego przez wykreślenie wpisu: Pfizer Products Inc. (a Connecticut corporation), Eastern Point Road Groton Connecticut 06340, Stany Zjednoczone Ameryki i dokonanie wpisu: C.P. PHARMACEUTICALS INTERNATIONAL C.V., Rotterdam, Holandia.

161109 2007 03 06 A. Wprowadzono zmianę uprawnionego przez wykreślenie wpisu: Pfizer Products Inc. (a Connecticut corporation), Eastern Point Road Groton Connecticut 06340, Stany Zjednoczone Ameryki i dokonanie wpisu: C.P. PHARMACEUTICALS INTERNATIONAL C.V., Rotterdam, Holandia.

161110 2007 03 06 A. Wprowadzono zmianę uprawnionego przez wykreślenie wpisu: Pfizer Products Inc. (a Connecticut corporation), Eastern Point Road Groton Connecticut 06340, Stany Zjednoczone Ameryki i dokonanie wpisu: C.P. PHARMACEUTICALS INTERNATIONAL C.V., Rotterdam, Holandia.

161780 2007 03 02 A. Wprowadzono zmianę nazwy uprawnionego przez wykreślenie wpisu: JUBILAT Spółka z o.o., 39-300 Mielec ul. Biernackiego 12, Polska i dokonanie wpisu: HOTEL POLSKI Spółka z ograniczoną odpowiedzialnością, Mielec, Polska 690268410.

162189 2007 03 23 A. Wprowadzono zmianę uprawnionego przez wykreślenie wpisu: „POLSKA SIEĆ AUTOBUSOWA” Spółka Akcyjna, Toruń, Polska i dokonanie wpisu: Przedsiębiorstwo Wielobranżowe OKEJKA Sp. z o.o., Olsztyn, Polska.

163413 2007 03 22 D. Dokonano wpisu: Na podstawie tytułu wykonawczego: Postanowienie Sądu Rejonowego w Malborku z dnia 09.6.2006 r. sygn. akt I CO 975/06 oraz Bankowy tytuł egzekucyjny z dnia 31.05.2006 r. sygn. akt. 40/2006, Komornik Sądowy Rewiru 1 przy Sądzie Rejonowym w Malborku dokonał zajęcia prawa ochronnego na znak towarowy R-163413 na rzecz wierzyciela Bank Polska Kasa Opieki S.A. w Warszawie z siedzibą w Warszawie.

163644 2007 03 20 A. Wprowadzono zmianę uprawnionego przez wykreślenie wpisu: Bank Przemysłowo-Handlowy PBK Spółka Akcyjna, Kraków, Polska 350535626 i dokonanie wpisu: BANK BPH S.A., Kraków, Polska.

163902 2007 03 07 A,D. Wprowadzono zmianę przez wykreślenie wpisu: A) Skarb Państwa reprezentowany przez Ministra Skarbu Państwa, Warszawa, Polska, D) Użytkowanie prawa z rejestracji znaku towarowego ustanowiono na rzecz firmy „Przedsiębiorstwo Przemysłu Spirytusowego POLMOS w Warszawie S.A.” i dokonanie wpisu: A) Przedsiębiorstwo Przemysłu Spirytusowego POLMOS w Warszawie S.A., Warszawa, Polska.

163904 2007 03 05 A. Wprowadzono zmianę uprawnionego przez wykreślenie wpisu: Przedsiębiorstwo Produkcyjno-Handlowe „PRYMAT” Ryszard Lechowski, Jastrzębie Zdrój, Polska 270507623 i dokonanie wpisu: Arkadiusz Ostrowski, Legnica, Polska 52042503177.

16460 0 2007 03 21 A. Wprowadzono zmianę uprawnionego przez wykreślenie wpisu: Przedsiębiorstwo Produkcyjno-Handlowe „KORURS” Stefan Korycki, Warszawa, Polska 012525087 i dokonanie wpisu: KORUKS Sp. z o.o., Warszawa, Polska 140729787.

164617 2007 03 21 A. Wprowadzono zmianę uprawnionego przez wykreślenie wpisu: Przedsiębiorstwo Produkcyjno-Handlowe „KORURS” Stefan Korycki, Warszawa, Polska 012525087 i dokonanie wpisu: Korurs Sp. z o.o., Warszawa, Polska 140729787.

164618 2007 03 21 A. Wprowadzono zmianę uprawnionego przez wykreślenie wpisu: Przedsiębiorstwo Produkcyjno-Handlo-

we „KORURS” Stefan Korycki, Warszawa, Polska 012525087 i dokonanie wpisu: Korurs Sp. z o.o., Warszawa, Polska 140729787.

165218 2007 03 26 A. Wprowadzono zmianę uprawnionego przez wykreślenie wpisu: Lojack Corporation, Westwood, Stany Zjednoczone Ameryki i dokonanie wpisu: Lojack Operating Company, LP, Westwood, Stany Zjednoczone Ameryki.

165881 2007 03 05 A. Wprowadzono zmianę uprawnionego przez wykreślenie wpisu: Przedsiębiorstwo Produkcyjno-Handlowe „PRYMAT” Ryszard Lechowski, Jastrzębie Zdrój, Polska i dokonanie wpisu: Arkadiusz Ostrowski, Legnica, Polska 52042503177.

166304 2007 03 21 A. Wprowadzono zmianę uprawnionego przez wykreślenie wpisu: „Dolina Łąk” Sp. z o.o., Małaszewicze, Polska i dokonanie wpisu: „ELMILK” Sp. z o.o., Szczecinek, Polska 673-000-92-06.

166527 2007 03 21 A. Wprowadzono zmianę uprawnionego przez wykreślenie wpisu: JERONIMO MARTINS DYSTRYBU-CJA Spółka z o.o., Poznań, Polska 630303023 i dokonanie wpisu: „EUROCASH” Spółka Akcyjna, Komorniki, Polska 631008941.

166796 2007 03 06 A. Wprowadzono zmianę uprawnionego przez wykreślenie wpisu: FLAKT OY, Toijala, Finlandia i dokonanie wpisu: Fläkt Woods AB, Jönköping, Szwecja.

167023 2007 03 20 A,D. Wprowadzono zmianę przez wykreślenie wpisu: A) Skarb Państwa reprezentowany przez Wojewodę Lubuskiego, Gorzów Wlkp., Polska, D) Użytkowanie prawa z rejestracji znaku towarowego ustanowiono na rzecz firmy „Przedsiębiorstwo Komunikacji Samochodowej w Gorzowie Wlkp. Sp. z o.o.” Gorzów Wlkp., Polska i dokonanie wpisu: A) Przedsiębiorstwo Komunikacji Samochodowej w Gorzowie Wlkp. Sp. z o.o., Gorzów Wlkp., Polska.

167956 2007 03 20 A. Wprowadzono zmianę nazwy uprawnionego przez wykreślenie wpisu: Firma Handlowo-Usługowa „O.N.T.” Bernardeta Janisz-Pfeiffer, Nowy Sącz, Polska 49212013100024 i dokonanie wpisu: Firma Handlowo-Usługowa „O.N.T.” Bernadeta Sulińska, Nowy Sącz, Polska.

168165 2007 03 23 A. Wprowadzono zmianę uprawnionego przez wykreślenie wpisu: INTRACO Grzegorz Pałka, Sosnowiec, Polska 273566773 i dokonanie wpisu: „INTRACO” Sp. z o.o. w organizacji, Sosnowiec, Polska 240495688.

169082 2007 03 26 A. Wprowadzono zmianę nazwy uprawnionego przez wykreślenie wpisu: Zakład Przetwórstwa Mięsnego „Tarczyński” Spółka Akcyjna, Trzebnica, Polska 932003793 i dokonanie wpisu: TARCZYŃSKI SPÓŁKA AKCYJNA, Trzebnica, Polska 932003793.

169083 2007 03 26 A. Wprowadzono zmianę nazwy uprawnionego przez wykreślenie wpisu: Zakład Przetwórstwa Mięsnego „Tarczyński” Spółka Akcyjna, Trzebnica, Polska 932003793 i dokonanie wpisu: TARCZYŃSKI SPÓŁKA AKCYJNA, Trzebnica, Polska 932003793.

169084 2007 03 26 A. Wprowadzono zmianę nazwy uprawnionego przez wykreślenie wpisu: Zakład Przetwórstwa Mięsnego „Tarczyński” Spółka Akcyjna, Trzebnica, Polska 932003793 i dokonanie wpisu: TARCZYŃSKI SPÓŁKA AKCYJNA, Trzebnica, Polska 932003793.

169120 2007 03 06 A. Wprowadzono zmianę uprawnionego przez wykreślenie wpisu: „MAIK” Agencja Reklamowa S.C. Janusz Babicz, Barbara Tynecka-Babicz, Lublin, Polska 432293625 i dokonanie wpisu: MAIK Agencja Reklamowa Janusz Babicz, Barbara Tynecka-Babicz Spółka Jawna, Lublin, Polska 432293625.

169121 2007 03 06 A. Wprowadzono zmianę uprawnionego przez wykreślenie wpisu: „MAIK” Agencja Reklamowo-Handlowa Janusz Babicz, Lublin, Polska 430469296 i dokonanie wpisu: „MAIK” Agencja Reklamowa Janusz Babicz, Barbara Tynecka-Babicz s.c., Lublin, Polska.

169121 2007 03 06 A. Wprowadzono zmianę uprawnionego przez wykreślenie wpisu: „MAIK” Agencja Reklamowa Janusz Babicz, Barbara Tynecka-Babicz s.c., Lublin, Polska i dokonanie wpisu: „MAIK” Agencja Reklamowa Janusz Babicz, Barbara Tynecka-Babicz Spółka Jawna, Lublin, Polska 432293625.

169452 2007 03 20 A. Wprowadzono zmianę uprawnionego przez wykreślenie wpisu: DRQ Spółka z o.o., Kraków, Polska i dokonanie wpisu: DRQ S.A., Kraków, Polska.

169521 2007 03 20 A. Wprowadzono zmianę uprawnionego przez wykreślenie wpisu: PHARMACIA & UPJOHN COMPANY (Delaware corporation), Peapack, Stany Zjednoczone Ameryki i dokonanie wpisu: PHARMACIA & PJPHN COMPANY LLC, Peapack, Stany Zjednoczone Ameryki.

170415 2007 03 02 A. Wprowadzono zmianę nazwy uprawnionego przez wykreślenie wpisu: SCHULSTAD Spółka z o.o., Poznań, Polska 631551906 i dokonanie wpisu: Lantmannen Axa Poland Sp. z o.o., Poznań, Polska 631551906.

170551 2007 03 23 A. Wprowadzono zmianę uprawnionego przez wykreślenie wpisu: Agencja Ochrony Mienia i Osób „LIDER” S.C., Izabela Zagórska, Adam Zagórski, Warszawa, Polska 016420706 i dokonanie wpisu: Agencja Ochrony Mienia i Osób „LIDER” A. Zagórski, I. Zagórska Spółka Jawna, Warszawa, Polska 016420706.

170711 2007 03 02 A. Wprowadzono zmianę siedziby uprawnionego przez wykreślenie wpisu: Biuro Handlowe „GRENO” Ioannis Blatsios, Wrocław, Polska 930142869 i dokonanie wpisu: BIURO HANDLOWE „GRENO” Blatsios Ioannis, Pietrzykowice, Polska 930142869.

170798 2007 03 02 A. Wprowadzono zmianę nazwy uprawnionego przez wykreślenie wpisu: SCHULSTAD Spółka z o.o., Poznań, Polska 631551906 i dokonanie wpisu: Lantmannen Axa Poland Sp. z o.o., Poznań, Polska 631551906.

171045 2007 03 02 A. Wprowadzono zmianę uprawnionego przez wykreślenie wpisu: „SPLENDO POLSKA” Aleksander Łańczak, Marek Trzaskowski Spółka Jawna, Poznań, Polska 631187955 i dokonanie wpisu: „SPLENDO POLSKA” Sp. z o.o., Poznań, Polska 300345238.

171046 2007 03 02 A. Wprowadzono zmianę uprawnionego przez wykreślenie wpisu: „SPLENDO POLSKA” Aleksander Łańczak, Marek Trzaskowski Spółka Jawna, Poznań, Polska 631187955 i dokonanie wpisu: „SPLENDO POLSKA” Sp. z o.o., Poznań, Polska 300345238.

171213 2007 03 21 A. Wprowadzono zmianę uprawnionego przez wykreślenie wpisu: Restauracje „Grupa Chłopskie Jadło Anna Kaliszka-Kościszko sp.j.” Spółka Jawna, Kraków, Polska i dokonanie wpisu: „SFINKS POLSKA” Spółka Akcyjna, Łódź, Polska 472247798.

171214 2007 03 06 A. Wprowadzono zmianę uprawnionego przez wykreślenie wpisu: Restauracje „Grupa Chłopskie Jadło Anna Kaliszka-Kościszko sp.j.” Spółka Jawna, Kraków, Polska i dokonanie wpisu: „SFINKS POLSKA” Spółka Akcyjna, Łódź, Polska 472247798.

171215 2007 03 06 A. Wprowadzono zmianę uprawnionego przez wykreślenie wpisu: Restauracje „Grupa Chłopskie Jadło Anna Kaliszka-Kościszko sp.j.” Spółka Jawna, Kraków, Polska i dokonanie wpisu: „SFINKS POLSKA” Spółka Akcyjna, Łódź, Polska 472247798.

171238 2007 03 26 A. Wprowadzono zmianę uprawnionego przez wykreślenie wpisu: Przedsiębiorstwo-Produkcyjno-Handlowo-Usługowe „CELMAR” Celina Troczyńska, Marian Troczyński, Piła, Polska 004620231 i dokonanie wpisu: Rene Coffee Pads „MAGMAR” Marcin Troczyński, Piła, Polska NIP: 764-215-48-95.

171703 2007 03 20 A. Wprowadzono zmianę uprawnionego przez wykreślenie wpisu: DESTYLARNIA SOBIESKI Spółka Akcyjna,

Starogard Gdański, Polska 000052764 i dokonanie wpisu: RAIFFE-ISEN BANK POLSKA S.A., Warszawa, Polska.

171703 2007 03 20 D. Dokonano wpisu: W dniu 24 maja 2006 r. zawarto umowę licencyjną wyłączną, pełną na użytkowanie znaku towarowego na okres trwający do wystąpienia wcześniejszego z następujących zdarzeń (i) wystąpienia Ogłoszonego Naruszenia lub (ii) wygaśnięcia Okresu Zabezpieczenia na użytkowanie znaku towarowego przez DESTYLARNIA SOBIESKI S.A., Starogard Gdański, Polska.

172409 2007 03 02 A. Wprowadzono zmianę uprawnionego przez wykreślenie wpisu: BIELSKO BUSINESS CENTER Spółka z o.o., Warszawa, Polska 016017169 i dokonanie wpisu: BIELSKO BUSINESS CENTER 3 Spółka z o.o., Warszawa, Polska 140101126.

172663 2007 03 02 A. Wprowadzono zmianę uprawnionego przez wykreślenie wpisu: FPHU „Efekt” Romuald Jaśkiewicz, Poznań, Polska 630216577 i dokonanie wpisu: FENIKS POLSKA Sp. z o.o., Poznań, Polska 634483022.

172831 2007 03 20 A. Wprowadzono zmianę uprawnionego przez wykreślenie wpisu: Firma Handlowo-Produkcyjna GIEWONT Spółka z o.o., Rzeszów, Polska 690018110 i dokonanie wpisu: SZAME Sp. z o.o., Rzeszów, Polska.

173322 2007 03 20 A. Wprowadzono zmianę uprawnionego przez wykreślenie wpisu: Jean-Luc Van Damme, Bruksela, Belgia i dokonanie wpisu: Banana Split Polska Sp. z o.o., Warszawa, Polska.

173919 2007 03 12 A. Wprowadzono zmianę uprawnionego przez wykreślenie wpisu: Networks Associates Technology, Inc., Santa Clara, Stany Zjednoczone Ameryki i dokonanie wpisu: McAfee Inc., Wilmington, New Castle, Stany Zjednoczone Ameryki.

173960 2007 03 19 A. Wprowadzono zmianę uprawnionego przez wykreślenie wpisu: MEDICOM S.C. JAROŃSKI JAROSŁAW, LICZNERSKI TOMASZ, Wrocław, Polska 932090800 i dokonanie wpisu: MEDI.COM J.JAROŃSKI, T.LICZNERSKI SPÓŁKA JAWNA, Wrocław, Polska 932090800.

174773 2007 03 02 A. Wprowadzono zmianę uprawnionego przez wykreślenie wpisu: „Splendo Polska” Aleksander Łączak, Marek Trzaskowski Spółka Jawna, Poznań, Polska 631187955 i dokonanie wpisu: SPLENDO POLSKA Sp. z o.o., Poznań, Polska 300345238.

174790 2007 03 23 A. Wprowadzono zmianę uprawnionego przez wykreślenie wpisu: The Lorenz Bahlsen Snack - World AG (Switzerland), Winterthur, Szwajcaria i dokonanie wpisu: Lajkonik Holding (Switzerland) AG, Frauenfeld, Szwajcaria.

175044 2007 03 22 A. Wprowadzono zmianę uprawnionego przez wykreślenie wpisu: KRAKPOL S.C. Bogusław Kołacz, Mirosław Dudra, Artur Ładocha, Maciej Sikorski, Robert Kukiela, Niepołomice, Polska i dokonanie wpisu: KRAKPOL Bogusław Kołacz Spółka Jawna, Niepołomice, Polska.

175044 2007 03 22 A. Wprowadzono zmianę uprawnionego przez wykreślenie wpisu: KRAKPOL Bogusław Kołacz, Spółka Jawna, Niepołomice, Polska i dokonanie wpisu: KRAKPOL Spółka z ograniczoną odpowiedzialnością, Niepołomice, Polska 356381905.

175140 2007 03 19 A. Wprowadzono zmianę uprawnionego przez wykreślenie wpisu: INTERCHENALL Dom Spółka z o.o., Warszawa, Polska i dokonanie wpisu: 3M Poland Sp. z o.o., Kajetany, Polska.

175171 2007 03 20 A. Wprowadzono zmianę nazwy uprawnionego przez wykreślenie wpisu: Lubuska Wytwórnia Wódek Gatunkowych POLMOS w Zielonej Górze SA, Zielona Góra, Polska 970774940 i dokonanie wpisu: V & S Luksusowa Zielona Góra S.A., Zielona Góra, Polska 970774940.

175261 2007 03 20 A. Wprowadzono zmianę uprawnionego przez wykreślenie wpisu: EKSPANSJA Tadeusz Laszczak, Warsza-

wa, Polska 010478188 i dokonanie wpisu: POINT GROUP S.C. Anna Laszczak, Zdzisław Laszczak, Warszawa, Polska.

175347 2007 03 20 A. Wprowadzono zmianę nazwy uprawnionego przez wykreślenie wpisu: MHC Spółka jawna M. Marcisz, T. Harasim, J. Ciszewski, Wodzisław Śląski, Polska 271017306 i dokonanie wpisu: ITUM OWOCE Spółka jawna Marcisz, Harasim, Ciszewski, Wodzisław Śląski, Polska 271017306.

175391 2007 03 26 A. Wprowadzono zmianę uprawnionego przez wykreślenie wpisu: Wydawnictwo Steinborn S.C. Urszula Steinborn, Tomasz Florian Steinborn, Gdynia, Polska 190845916 i dokonanie wpisu: „WYDAWNICTWO STEINBORN” SPÓŁKA JAWNA, Gdynia, Polska 190845916.

175634 2007 03 20 A. Wprowadzono zmianę uprawnionego przez wykreślenie wpisu: „ATUT” J. Mieczkowski, T. Dąbkowski, R. Chrostowski Sp. Jawna, Łomża, Polska 004257865 i dokonanie wpisu: „ATUT” Spółka z o.o., Łomża, Polska. 004257865

175672 2007 03 20 A. Wprowadzono zmianę nazwy uprawnionego przez wykreślenie wpisu: „Atalia Bis” Spółka jawna Roman Noszczyk, Marek Sowiński, Koziegłowy, Polska 150311070 i dokonanie wpisu: „Atalia Bis” R. Noszczyk i Wspólnicy Spółka jawna, Koziegłowy, Polska 150311070.

175933 2007 03 20 A. Wprowadzono zmianę siedziby uprawnionego przez wykreślenie wpisu: ARNALL POLAND Sp. z o.o., Kłobuck, Polska 159969986 i dokonanie wpisu: ARNALL POLAND Sp. z o.o., Truskolasy, Polska 150969986.

176128 2007 03 20 A. Wprowadzono zmianę nazwy uprawnionego przez wykreślenie wpisu: GRILL BAR „GÓRSKI” Marek Górski, Prosenie, Polska 7309924850 i dokonanie wpisu: Kompleks Gastronomiczno – Hotelarski „GÓRSKI” Marek Górski, Prosenie, Polska 730992485.

176323 2007 03 22 A. Wprowadzono zmianę nazwy uprawnionego przez wykreślenie wpisu: Przedsiębiorstwo Produkcyjno-Handlowe „ATEST” Spółka Jawna Krupnik, Kopyto, Paszek, Bytom, Polska i dokonanie wpisu: PRZEDSIĘBIORSTWO PRODUKCYJNO-HANDLOWE „ATEST” SPÓŁKA JAWNA KRUPNIK, LIPIŃSKI, PASZEK, Bytom, Polska.

176547 2007 03 20 A. Wprowadzono zmianę nazwy i siedziby uprawnionego przez wykreślenie wpisu: PolTelkom S.A., Wrocław-Psary, Polska 932674375 i dokonanie wpisu: TEL FORCE ONE S.A., Wrocław, Polska 932674375.

176547 2007 03 20 A. Wprowadzono zmianę nazwy uprawnionego przez wykreślenie wpisu: TEL FORCE ONE S.A., Wrocław, Polska 932674375 i dokonanie wpisu: TELFORCEONE S.A., Wrocław, Polska 932674375.

176932 2007 03 20 A. Wprowadzono zmianę nazwy uprawnionego przez wykreślenie wpisu: MHC Spółka jawna M. Marcisz, T. Harasim, J. Ciszewski, Wodzisław Śląski, Polska 271017306 i dokonanie wpisu: „ITUM OWOCE” Spółka jawna Marcisz, Harasim, Ciszewski, Wodzisław Śląski, Polska 271017306.

176941 2007 03 20 A. Wprowadzono zmianę uprawnionego przez wykreślenie wpisu: Zakład Produkcji Opakowań Rosiński i S-ka, Spółka Jawna, Bielsko-Biała, Polska i dokonanie wpisu: Rosiński i S-ka Spółka z o.o. Zakład Produkcji Opakowań, Bielsko-Biała, Polska.

176943 2007 03 20 A. Wprowadzono zmianę uprawnionego przez wykreślenie wpisu: Zakład Produkcji Opakowań Rosiński i S-ka, Spółka Jawna, Bielsko-Biała, Polska i dokonanie wpisu: Rosiński i S-ka Spółka z o.o. Zakład Produkcji Opakowań, Bielsko-Biała, Polska.

177506 2007 03 22 A. Wprowadzono zmianę uprawnionego przez wykreślenie wpisu: Restauracje „Grupa Chłopskie Jadło Anna Kaliszka-Kościszko sp.j.” spółka jawna, Kraków, Polska 351212109 i dokonanie wpisu: „SFINKS POLSKA” Spółka Akcyjna, Łódź, Polska 472247798.

191

DECYZJE O UNIEWAŻNIENIU PRAWA OCHRONNEGO

Poniższe zestawienie zawiera kolejno: numer prawa ochronnego na znaki towarowe, datę unieważnienia prawa ochronnego oraz treść decyzji.

140 015	2005 12 08	Unieważniono w całości
142 938	2006 10 05	Unieważniono w całości
147 401	2006 10 17	Unieważniono w całości
150 488	2006 10 24	Unieważniono w całości
151 932	2006 06 22	Unieważniono w całości
123 003	2005 04 05	Unieważniono w części dotyczącej lodów w klasie 30.
136 279	2005 04 05	Unieważniono w części dotyczącej lodów, lodów w proszku w klasie 30.
157 439	2006 09 14	Unieważniono w części dotyczącej następujących towarów i usług: magnetyczne nośniki danych, płyty, dyski z nagraniami, projektowanie i instalowanie oprogramowania komputerowego;

192

DECYZJE O WYGAŚNIĘCIU PRAWA OCHRONNEGO

Poniższe zestawienie zawiera kolejno: numer prawa ochronnego na znaki towarowe i datę wygaśnięcia prawa ochronnego. W przypadku wygaśnięcia prawa tylko dla części towarów (usług) wymienia się te towary (usługi).

112 243	2004 08 16	Prawo wygasło w całości
79 077	1998 06 15	Prawo wygasło w części dla środków dezynfekcyjnych zawartych w klasie 5.
113 131	2004 10 21	Prawo wygasło w części dla towarów wymienionych w klasach 03 i 18 oraz dla towarów wymienionych w klasie 25 z wyjątkiem butów.
116 347	2005 01 11	Prawo wygasło w części dotyczącej: toreb, waliz, kufrów, parasoli, wyrobów rymarskich ujętych w klasie 18 oraz bielizny, nakryć głowy, rajstop, skarpet, obuwia ujętych w klasie 25.
100 992	2004 03 16	Prawo wygasło w całości. Wnioskiem z dnia 16-03-2004 r. wnioskodawca poinformował Urząd o rezygnacji z dalszej ochrony przedmiotowego znaku towarowego.
112 466	2003 06 02	Prawo wygasło w całości, Wnioskiem z dnia 2003-06-02 Prezes Zarządu Erlfried Baatz poinformował Urząd o rezygnacji z dalszej ochrony przedmiotowego znaku towarowego.
155 681	2006 09 29	Prawo wygasło w całości. Wnioskiem z dnia 2006-10-06 „DREWEX” Piotr Polak poinformował Urząd o rezygnacji z dalszej ochrony przedmiotowego znaku towarowego.
172 471	2006 12 11	Prawo wygasło w całości. Wnioskiem z dnia 11 grudnia 2006 r. pełnomocnik „Europeen Optics” Sp. z o.o. poinformował Urząd o rezygnacji z dalszej ochrony przedmiotowego znaku towarowego.
81 351	2001 09 23	Prawo wygasło w części dla towarów: pojazdy; urządzenia do jazdy na łodzi, w powietrzu i na wodzie; karty do gry; czcionki i klisze drukarskie; materiały z tworzyw sztucznych do pakowania nie zawarte w innych klasach; materiały budowlane, kamienie naturalne i sztuczne, cement, wapno, zaprawa, gips,

		żwir; rury kamionkowe lub cementowe; materiały do budowy dróg; asfalt, pak i bitumy; domy przenośne; pomniki kamienne; kominy; meble, lustra, ramy do obrazów; artykuły (nie zawarte w innych klasach) z drewna, korka, trzciny, sitowia, wikliny, rogu, kości, kości słoniowej, fiszbinu, szylkretu, bursztynu, masy perłowej, pianki morskiej, celulozy i namiastek tych wszystkich materiałów lub z tworzyw sztucznych; dywany, słomianki, maty, linoleum i inne wyroby służące do pokrywania podłóg; tapety (z wyjątkiem tapet z tkanin); tytoń i wyroby tytoniowe; artykuły dla palących; zapałki; klasy 12, 19, 20, 27, 34.
105 029	2006 07 29	Prawo wygasło w części dla usług: usługi projektowo-konstrukcyjne, nadzory, doradztwo, opinie, ekspertyzy z zakresu budownictwa lądowego; klasa 42.
113 976	2006 08 23	Prawo wygasło w części dla towarów: maszyny i części zamienne do maszyn drukarskich i poligraficznych, obróbka papieru; klasa 7.
115 604	2006 11 29	Prawo wygasło w części dla towarów: wyroby bezalkoholowe; klasa 32.
115 815	2006 11 27	Prawo wygasło w części dla towarów: wyroby bezalkoholowe; klasa 32.
117 236	2006 12 11	Prawo wygasło w części dla towarów i usług: wyroby papiernicze, druki, materiały piśmienne, artykuły biurowe, materiały z tworzyw sztucznych do pakowania; torby turystyczne, podróżne, sportowe, torby na zakupy, plecaki, parasole; pojemniki niemetalowe, opakowania z tworzyw sztucznych; sprzęt oraz artykuły sportowe i gimnastyczne; gry i zabawki; organizowanie i pomoc w prowadzeniu działalności gospodarczej, pomoc w zarządzaniu przedsiębiorstwami, usługi marketingu, reklamy i promocji; organizowanie imprez sportowych i rekreacyjnych, rozrywki, imprez kulturalnych i artystycznych, organizowanie konkursów edukacyjnych i rozrywkowych; usługi gastronomiczne; klasy 16, 18, 20, 28, 35, 41, 42.
117 481	2006 12 19	Prawo wygasło w części dla usług: instalowanie, konserwacja i naprawy urządzeń do oczyszczania ścieków, serwis gwarancyjny i pogwarancyjny urządzeń do oczyszczania ścieków; projektowanie oczyszczalni ścieków; klasa 37, 42.
119 653	2006 11 18	Prawo wygasło w części dla towarów: wyroby bezalkoholowe; klasa 32.
137 538	2006 10 25	Prawo wygasło w części dla towarów i usług: przybory kuchenne i gospodarstwa domowego oraz pojemniki wykonane nie z metali szlachetnych ani nie pokrywane nimi); grzebienie i gąbki, pędzle (z wyjątkiem pędzli malarskich), materiały do wytwarzania pędzli, sprzęt do czyszczenia, wełna (wata) stalowa, nie przerobione lub półprzetworzone szkło (z wyjątkiem szkła stosowanego w budownictwie), wyroby szklane, porcelanowe i fajansowe nie zawarte w innych klasach; podawanie potraw i napojów, ułatwienie formalności związanych z tymczasowym pobytem w zakładach, opieka medyczna, higieniczna i kosmetyka, usługi weterynaryjne i rolnicze, usługi katalogowej sprzedaży detalicznej; klasy: 21, 43, 44.

- 159 971 2006 09 18 Prawo wygasło w części dla towarów i usług: załatwianie elektronicznych transakcji handlowych dla osób trzecich, prowadzenie aukcji w sieci Internet, prowadzenie w trybie bezpośrednim (on-line) sklepu dla zakupów związanych z energią, wyszukiwanie w komputerowych bazach danych, systematyzacja danych w komputerowych bazach danych, komputerowe zarządzanie plikami, wyszukiwanie informacji w plikach komputerowych dla osób trzecich, reklama za pośrednictwem sieci komputerowej, usługi w trybie bezpośrednim (on-line) polegające na wyszukiwaniu, pobieraniu, indeksowaniu i porządkowaniu danych w elektronicznych sieciach komunikacyjnych oraz na poprawianiu wydajności i funkcjonowania takich sieci, kompilacja, przechowywanie, analiza i wyszukiwanie danych i informacji; leasing komputerowych baz danych; klasy 35, 36.
- 161 393 2006 09 06 Prawo wygasło w części dla towarów: urządzenia i przyrządy pomiarowe; klasa 9 (w części).

193

**DECYZJE O ZMIANIE LUB UCHYLENIU DECYZJI
(opublikowanych w Wiadomościach Urzędu Patentowego)**

Poniższe zestawienie zawiera kolejno: numer prawa ochronnego na znak towarowy, numer i rok wydania Wiadomości Urzędu Patentowego, w którym zmieniona lub uchylona decyzja została ogłoszona oraz datę i treść decyzji, w której zmieniono lub uchylono decyzję poprzednią.

- 116134 06/2004 2007 01 03 Sprostowano oczywistą omyłkę w decyzji z dnia 22.12.2003 r. w części dotyczącej nazwy i państwa uprawnionego - powinno być: Newell Investments, Inc., Freeport, Stany Zjednoczone Ameryki.
- 167774 05/2006 2007 02 27 Zmieniono decyzję o udzieleniu prawa ochronnego na znak towarowy z dnia 11.08.2005 r. w następujący sposób:
- w części dotyczącej nazwy uprawnionego powinno być: Paweł Kamiński, Warszawa, Polska.
- 173049 11/2006 2006 10 04 Sprostowano oczywistą omyłkę w decyzji o udzieleniu prawa ochronnego na znak towarowy z dnia 12.04.2006 r. w części dotyczącej klasyfikacji wiedeńskiej:
- prawidłowo powinno być: 4.1, 22.5, 27.5, 29.1.
- 174670 12/2006 2007 01 15 Sprostowano oczywistą omyłkę w decyzji o udzieleniu prawa ochronnego na znak towarowy z dnia 27.04.2006 r. w następujący sposób:
- w części dotyczącej wykazu towarów i klas towarowych powinno być: 09: oprogramowanie komputerowe do obliczeń, wprowadzania, podawania, integracji i prognozowania danych i informacji gospodarczych oraz do zarządzania bazami danych,

w/w z dziedziny rachunkowości, audytu, podatków, konsultacji dotyczących zarządzania, działalności gospodarczej, zarządzania i analizowania finansów oraz technik informacyjnych, oprogramowanie komputerowe do rozwijania i administrowania stronami internetowymi, mediami interakcyjnymi oraz mediami do pracy w trybie on-line jak również do rozwijania i administrowania sieciami komputerowymi 16: materiały drukowane, mianowicie książki, ulotki, sprawozdania, dzienniki, podręczniki instruktażowe oraz poradniki dotyczące takich dziedzin jak rachunkowość, audyt, podatki, konsultacje dotyczące zarządzania, biznes, zarządzanie i analizowanie finansów, operacje i działalność gospodarcza w trybie on-line, techniki informacyjne, zarządzanie bazami danych oraz rozwijanie i administrowanie stronami internetowymi, mediami interakcyjnymi oraz mediami do pracy w trybie on-line jak również rozwijanie i administrowanie sieciami komputerowymi

35: usługi w zakresie księgowania, audyt ksiąg rachunkowych i działalności gospodarczej, usługi konsultacyjne dotyczące podatków oraz rozliczanie podatków, usługi konsultacyjne dotyczące zarządzania działalnością gospodarczą, planowanie działalności gospodarczej, rozwijanie procesów gospodarczych oraz usługi inżynierskie, usługi konsultacyjne dotyczące pozyskiwania przedsiębiorstw i fuzji, analizy konkurencyjności i analizy rynku, ocena i wycena działalności gospodarczej, organizowanie i prowadzenie targów, wystaw i konferencji z dziedziny rachunkowości, audytu, podatków, działalności gospodarczej, zarządzania działalnością gospodarczą, technik informacyjnych i działalności oraz operacji gospodarczych w trybie on-line, usługi w dziedzinie badań firm, konsultacje dotyczące zarządzania, wykorzystywania i oceny personelu dostarczanie informacji za pośrednictwem globalnej sieci komputerowej w dziedzinie księgowania, rachunków, podatków, audytu, działalności gospodarczej, zarządzania działalnością gospodarczą, finansów, podatków międzynarodowych, papierów wartościowych, prawa o spółkach i prawa pracy, o działalności i operacjach gospodarczych w sieci, sprzedaż detaliczna on-line skierowana do przedsiębiorców w zakresie książek,

sprawozdań, dzienników, narzędzi diagnostycznych obejmujących badania, analizy i oceny wzorców oraz oprogramowania, usługi w zakresie podwykonawstwa (outsourcing) w zakresie księgowania i rachunkowości, podatków, finansów oraz technik informacyjnych, umożliwienie w czasie rzeczywistym komunikacji między użytkownikami oraz dostarczanie innych elektronicznych zasobów za pośrednictwem globalnej sieci komputerowej do transmisji i wymiany informacji o zagadnieniach z dziedziny gospodarki i komunikacji cyfrowej, energii, finansów, opieki zdrowotnej, szpitali, dystrybucji na skalę hurtową, uczelni i kontroli wewnętrznej

36: usługi konsultacyjne dotyczące ubezpieczeń i nieruchomości, konsultacje dotyczące pozyskiwania, pozabawiania, zarządzania i procesów dotyczących nieruchomości, finansowanie nieruchomości oraz szacowanie nieruchomości, analizy i konsultacje finansowe, usługi aktuarialne, usługi w zakresie wyceny finansowej dotyczącej przedsiębiorstw, własności materialnej i niematerialnej oraz nieruchomości, inwestycyjne usługi konsultacyjne dla instytucji rządowych, spółek prywatnych i publicznych spółek akcyjnych, konsultacje dotyczące lokat kapitałowych dla spółek prywatnych i publicznych spółek akcyjnych, usługi w zakresie zarządzania ryzykiem

41: usługi w dziedzinie edukacji, włączając prowadzenie kursów, seminariów, konferencji, warsztatów i wykładów oraz rozwijanie i dystrybucja materiałów szkoleniowych w związku z w/w, w takich dziedzinach jak księgowanie, audyt, podatki, konsultacje dotyczące zarządzania, biznes, zarządzanie i analizowanie finansów, rozwijanie i wdrażanie oprogramowania komputerowego, stosowanie oprogramowania komputerowego, techniki informacyjne oraz działalność i operacje gospodarcze w sieci

42: dostarczanie informacji z dziedziny technik informacyjnych, komputerów i systemów komputerowych, konsultacje dotyczące komputerów, systemów komputerowych, oprogramowania, sieci komputerowych i komputerowych systemów zabezpieczających, usługi komputerowe, włączając projektowanie systemów komputerowych dla osób trzecich, programowanie komputerowe dla osób trzecich, integracja i wdrażanie systemów

- oprogramowania komputerowego, usługi konsultacyjne dotyczące technik informacyjnych, instalacja, konserwacja i naprawy oprogramowania komputerowego, techniczne usługi pomocnicze w zakresie rozwiązywania problemów związanych ze sprzętem i oprogramowaniem komputerowym świadczone przez telefon, e-mail, zdalne łącza elektroniczne oraz pocztę w globalnej sieci komputerowej i strony internetowe, usługi mediacyjne, usługi pomocnicze w zakresie rozwiązywania sporów i sporów sądowych, projektowanie, wdrażanie, tworzenie, konserwacja i usługi hostingowe dla osób trzecich w serwerach komputerowych.
- 174760 12/2006 2007 01 26 Sprostowano oczywistą omyłkę w decyzji o udzieleniu prawa ochronnego na znaku towarowego z dnia 18.04.2006r. w następujący sposób:
- w części dotyczącej nazwy uprawnionego powinno być: LINEK-EKO Przedsiębiorstwo Wielobranżowe - Krygier i Wspólnicy Spółka Jawna, Cebulice Małe, Polska.
- 175227 12/2006 2006 12 05 Sprostowano oczywistą omyłkę w decyzji o udzieleniu prawa ochronnego z dnia 29.06.2006 r. w części dotyczącej zgłaszającego:
- prawidłowo powinno być: Hisamitsu Pharmaceutical Co., Inc., To-su-shi, Japonia.
- 175284 12/2006 2007 01 04 Sprostowano oczywistą omyłkę w decyzji o udzieleniu prawa ochronnego z dnia 22.06.2006 r. w części dotyczącej klasyfikacji wie-deńskiej:
- prawidłowo powinno być: 3.11.2 24.9.5 27.5.1
- 175688 12/2006 2007 02 28 Sprostowano oczywistą omyłkę w decyzji o udzieleniu prawa ochronnego na znak towarowy z dnia 20.06.2006 r. w następujący sposób:
- w części dotyczącej nazwy uprawnionego powinno być: INSTANTA Sp. z o.o., Żory, Polska.
- 176011 12/2006 2006 12 01 Sprostowano oczywistą omyłkę w decyzji o udzieleniu prawa ochronnego z dnia 28.06.2006 r. w części dotyczącej rodzaju znaku:
- prawidłowo powinno być: znak towarowy przestrzenny.
- 176011 12/2006 2006 12 06 Sprostowano oczywistą omyłkę w decyzji o udzieleniu prawa ochronnego z dnia 28.06.2006 r. w części dotyczącej klasyfikacji wie-deńskiej:
- prawidłowo powinno być: 20.7.1 29.1.4
- 176912 01/2007 2007 03 14 Sprostowano oczywistą omyłkę w decyzji o udzieleniu prawa ochronnego na znak towarowy

				z dnia 14.07.2006 r. w części dotyczącej klasyfikacji wiedeńskiej: - prawidłowo powinno być: 2.3 27.5.1	254533 YSL CFE: 27.5.22		14 18 24 25 26
177175	01/2007	2007 01 09	Sprostowano oczywistą omyłkę w decyzji o udzieleniu prawa ochronnego na znak towarowy z dnia 24.07.2006 r. w części dotyczącej klasyfikacji wiedeńskiej: - prawidłowo powinno być: 20.1.1 27.5.1		YVES SAINT LAURENT (Société par Actions Simplifiée), 7 avenue George V F-75008 PARIS (FR)		
					1962 04 10	2006 07 24	2005 12 06
177234	01/2007	2006 12 28	Sprostowano oczywistą omyłkę w decyzji o udzieleniu prawa ochronnego na znak towarowy z dnia 12.07.2006 r. w części dotyczącej klasyfikacji wiedeńskiej: - prawidłowo powinno być: 27.5.1		2R 293935 Cesralax Cesra Arzneimittel GmbH & Co.KG, Braunmattstrasse 20 76532 Baden-Baden (DE)		05
					1965 02 10	2005 05 30	2005 02 11
177497	02/2007	2007 02 06	Sprostowano oczywistą omyłkę w decyzji o udzieleniu prawa ochronnego na znak towarowy z dnia 28.08.2006 r. w następujący sposób: - w części dotyczącej zastrzeżenia kolorów powinno być: zielony, jasnozielony, biały, czerwony, żółty.		309730 Mollenhauer Bernhard Mollenhauer, 36129 Gersfeld (DE)		15
					1966 03 04	2006 07 24	2006 03 06
177676	02/07	2007 02 12	Sprostowano oczywistą omyłkę w decyzji o udzieleniu prawa ochronnego na znak towarowy z dnia 09.08.2006 r. w następujący sposób: - w części dotyczącej klasyfikacji wiedeńskiej powinno być: 26.1.1 27.5.1.		313502 Jockey (Math. Tantau 63) Rosen-Tantau Mathias Tantau Nachfolger, Tornescher Weg 13 25436 Uetersen (DE)		31
					1966 05 18	2006 08 21	2006 05 19
178662	02/07	2007 01 29	Sprostowano oczywistą omyłkę w decyzji o udzieleniu prawa ochronnego na znak towarowy z dnia 10.08.2006 r. w następujący sposób: - w części dotyczącej nazwy uprawnionego powinno być: KOPERFAM Sp. z o.o., Legionowo, Polska.		313504 Erotica Rosen-Tantau Mathias Tantau Nachfolger, Tornescher Weg 13 25436 Uetersen (DE)		31
					1966 05 18	2006 08 21	2006 05 18
179997	03/2007	2007 03 08	Sprostowano oczywistą omyłkę w decyzji o udzieleniu prawa ochronnego na znak towarowy z dnia 13.07.2006 r. w następujący sposób: - w części dotyczącej zastrzeżenia kolorów powinno być: granatowy, szary, czerwony.		R 325120 3 SUISESSE 01 17 19 35 36 37 38 39 40 41 42 3 SUISESSE FRANCE (Société en commandite simple), 4, place de la République F-59170 CROIX (FR)		42
					1966 11 07	2005 09 19	2005 06 08
					379780 park CFE: 26.1.1, 26.1.3, 26.1.24, 26.4.1, 26.4.5, 26.4.10, 26.4.22, 27.5.1, 27.5.17, 29.1.1, 29.1.3, 29.1.8, 29.1.13		01
					COMPO Gesellschaft mbH & Co. KG, Gildenstraße 38 48157 Münster (DE)		
					1971 03 04	2006 09 04	2006 04 01
					410109 TIAMUTIN Novartis AG, CH-4002 Bâle (CH)		05
					1974 09 19	2006 07 10	2006 03 02
					416546 TITREX Jacques Yves Pol André Vernin, 9, Boulevard Charles Gay F-77000 Melun (FR)		05
					1975 07 01	2006 07 10	2006 01 20
					456195 1, 2, 3 AutoService CFE: 26.11.3, 26.11.6, 26.11.9, 27.5.1, 27.7.1		35 36 37 39 41 42
					Temot-Autoteile GmbH, Max-Planck-Strasse 23 70736 Fellbach (DE)		
					1980 09 26	2006 09 04	2006 03 24
					457092 CORUM CFE: 14.5.1, 14.5.13, 27.5.1		03 18
					Montres Corum Sàrl, Rue du Petit-Château 1 CH 2300 La Chaux-de-Fonds (CH)		
					1980 11 05	2006 07 24	2006 01 13
					465923 Johnsen Club Aldi Einkauf GmbH & Co. oHG, Eckenbergstrasse 16, 45307 Essen, (DE)		33
					1981 12 01	2006 08 21	2006 04 27
					465929 Cognac Grand Rayon CFE: 25.1.19, 27.5.1		33
					Aldi Einkauf GmbH & Co. oHG, Eckenbergstrasse 16, 45307 Essen, (DE)		
					1981 12 01	2006 08 21	2006 04 27
					498065 CFE: 4.5.2, 17.1.1 Mido AG (Mido SA) (Mido Ltd), Chemin des Tourelles 17 CH-2400 Le Locle (CH)		14
					1985 11 12	2006 08 21	2006 03 10
					498606 MM CFE: 27.5.1		16 35 38 39 41 42
					Leipziger Messe GmbH, Messe-Allee 1 04356 Leipzig (DE)		
					1985 10 04	2006 08 21	2006 02 03
156269	BUSNEL						33
	DISTILLERIE BUSNEL, Route de Lisieux F-27260 CORMEILLES (FR)						
	1951 09 17	2006 07 24	2006 02 02				
2R 159961	3 SUISESSE	02 03 04 05 06 07 08 09 10 11 12					
		13 14 15 18 20 21 22 23 26 27					
		28 29 30 31 32 33 34					
	3 SUISESSE FRANCE (Société en commandite simple), 4, place de la République F-59170 CROIX (FR)						
	1952 02 25	2005 09 19	2005 06 08				

REJESTRACJA MIĘDZYNARODOWA UZNANA W POLSCE

Poniższe zestawienie zawiera kolejno: numer międzynarodowego rejestru znaków towarowych, określenie znaku towarowego przedstawionego w postaci liter bądź cyfr oraz - jeżeli dotyczy - wskazanie symboli klas elementów graficznych znaku i w razie potrzeby rodzaju znaku, określenie klas towarowych, nazwisko i imię lub nazwę uprawnionego, jego miejsce zamieszkania lub siedzibę oraz kod kraju, datę rejestracji międzynarodowej, datę zamieszczenia informacji o tej rejestracji w Biuletynie Urzędu Patentowego oraz datę notyfikacji bądź datę rozszerzenia terytorialnego.

500901	Christian Fischbacher CFE: 27.5.1, 27.5.13 CHRISTIAN FISCHBACHER Co AKTIENGESELLSCHAFT, Vadianstrasse 6, CH-9000 ST-GALL, (CH) 1986 02 06	24 25 2006 08 21	2006 05 10
510361	EMULSION SVR LABORATOIRES SVR SAS, La Tremblaie, rue de la Mare à Blot F-91220 LE PLESSIS PATE (FR) 1987 02 26	03 05 2006 07 24	2006 03 01
525635	Le Cordon Bleu CFE: 1.1.1, 24.3.19, 24.15.3, 26.1.18, 27.5.1 Le Cordon Bleu International B.V., Herengracht 28 NL-1015 BL Amsterdam (NL) 1988 06 17	04 05 08 09 11 14 16 17 20 21 22 24 25 28 29 30 31 32 34 42 2005 12 12	2004 03 05
538166	PHYTOPLAGE CASTER, 35, avenue Franklin Roosevelt F-75008 PARIS (FR) 1989 04 27	03 2006 09 18	2006 03 06
538491	ACCADEMIA LAGOSTINA CFE: 7.1.1, 25.1.15, 25.3.1, 27.5.1 LAGOSTINA S.P.A., Via IV Novembre, 45 I-28026 OMEGNA (Verbania) (IT) 1989 05 12	08 21 2006 07 10	2006 02 10
539057	SENTINEL Novartis AG, CH-4002 Bâle (CH) 1989 05 18	05 2006 07 10	2006 02 15
544327	CFE: 2.1.15, 26.4.1 TRACTEL INTERNATIONAL S.A.S.(Société par Actions Simplifiée), 29, rue du Progrès, F-93100 MONTREUIL, (FR) 1989 09 18	06 07 2006 07 24	2006 02 15
549720	MADYMO TNO Madymo B.V., Schoemakerstraat 97 NL-2628 VK Delft (NL) 1990 01 29	09 42 2006 09 04	2006 01 25
555915	BRUPHILS BRUPHIL'S, société anonyme, Parc de l'Alliance, Avenue du Japon 35 B-1420 Braine-l'Alleud (BE) 1990 06 19	03 14 16 18 25 2006 07 10	2005 12 08
599703	CFE: 26.11.1, 26.13.25 PUMA AKTIENGESELLSCHAFT RUDOLPH DASSLER SPORT, Würzburger Strasse 13 91074 HERZOGENAURACH (DE) 1993 03 10	25 2006 08 07	2006 03 21
607743	CERAM CFE: 27.5.1 FRAUENTHAL KERAMIK AKTIENGESELLSCHAFT, Stättermayergasse 28 A-1152 Wien (AT) 1993 10 21	01 17 40 2004 08 23	2004 06 08
619267	VALIENTE CAFÉS VALIENTE, S.L., Polígono Industrial Fuente del Jarro, Calle Villa de Madrid 1 E-46980 PATERNA, Valencia (ES) 1994 04 11	29 30 33 2006 07 24	2006 02 01
622194	Louis Erard CFE: 27.5.1 Montres Louis Erard SA, Rue de l'Ouest 2 CH-2340 LE NOIRMONT (CH) 1994 07 04	14 2006 09 18	2006 04 04
633380	NOBEL ALTADIS, S.A., Calle Eloy Gonzalo, 10 E-28010 MADRID (ES) 1995 03 06	34 2005 07 25	2005 01 14
636741	PLATE MATE CFE: 26.1.1, 27.1.1, 27.5.1, 29.1.1, 29.1.6 ARNOLDUS TH.B.M. NALES, Vollehandsweg 4 NL-7396 BW Terwolde (NL) 1995 04 25	20 21 2006 09 18	2006 04 12
639351	STATESMAN Aldi Einkauf GmbH & Co. oHG, Eckenbergstrasse 16, 45307 Essen, (DE) 1995 06 22	33 2006 08 21	2006 04 27
639355	Karlsquell Aldi Einkauf GmbH & Co. oHG, Eckenbergstrasse 16, 45307 Essen, (DE) 1995 06 22	32 2006 08 21	2006 04 27
639356	Schovit Aldi Einkauf GmbH & Co. oHG, Eckenbergstrasse 16, 45307 Essen, (DE) 1995 06 23	30 2006 08 21	2006 04 27
639359	Sankt Vitus Aldi Einkauf GmbH & Co. oHG, Eckenbergstrasse 16, 45307 Essen, (DE) 1995 06 22	33 2006 09 04	2006 04 27
639363	Le Coq de France Aldi Einkauf GmbH & Co. oHG, Eckenbergstrasse 16, 45307 Essen, (DE) 1995 06 22	29 2006 09 04	2006 04 27
639367	STOLZENFELS Aldi Einkauf GmbH & Co. oHG, Eckenbergstrasse 16, 45307 Essen, (DE) 1995 06 24	33 2006 08 21	2006 04 27
653098	LILIBE Dirk Rossmann GmbH, Isernhägener Strasse 16 30938 Burgwedel (DE) 1996 03 21	03 05 2006 07 24	2006 03 17
657351	EuroExpress CFE: 26.4.3, 26.4.9, 26.4.11, 26.7.15, 27.1.1, 27.5.1 EuroExpress (Verein) c/o Dr. Max P. Oesch, Gotthardstrasse 52 CH-8002 Zürich (CH) 1996 02 23	35 42 2006 05 29	2005 12 13
659834	BABCOCK WANSON Babcock Wanson Holding (société par actions simplifiée), 80, rue Emile Zola F-93120 LA COURNEUVE (FR) 1996 08 19	06 07 11 2006 09 18	2006 02 01
660065	GLUCOMEN A. MENARINI INDUSTRIE FARMACEUTICHE RIUNITE S.r.l., Via Sette Santi n.3, I-50131 FIRENZE (IT) 1996 04 24	01 05 10 2004 03 08	2003 09 29
673416	NOWE NOWE Streugeräte Goldmann und Bartling GmbH, Heilswannenweg 61 31008 Elze (DE) 1997 03 12	12 2006 05 15	2006 01 25
677591	SAPHIRWERK Saphirwerk Industrieprodukte AG, 36, Erlenstrasse, CH-2555 Brügg (CH) 1997 05 01	06 07 09 17 2006 07 10	2006 02 02
688537	BIOMIL FASSKA S.A., Rue du Bosquet 1 B-1348 Louvain-La-Neuve (BE) 1998 01 28	30 2005 08 08	2005 02 03
700084	LEGERO Legero Verwaltung GmbH, Marburgerstraße 10 A-8042 Graz (AT) 1998 08 25	18 25 28 2006 08 21	2006 02 06
706456	A.P. by BRUPHILS BRUPHIL'S, société anonyme, Parc de l'Alliance, Avenue du Japon 35 B-1420 Braine-l'Alleud (BE) 1998 12 23	03 16 18 24 25 2006 07 24	2005 12 08
711963	DURAFLO Hans Dieter Wahl, 2, Am Bayerfeld 86637 Villenbach (DE) 1999 03 17	01 06 40 2006 09 04	2005 09 26
715075	CFE: 4.5.21 STEEL MATE Co., Ltd, Renanjie, Dongfulu, Dongfengzhen, Zhongshanshi, Guangdong 528415 (CN) 1999 05 25	12 2006 08 07	2005 10 11
716337	ECCE Entreprise de Confection et de Commercialisation Européenne, 94-96, avenue Ledru Rollin F-75011 PARIS (FR) 1999 03 03	18 24 25 1999 08 12	

727936 PAL RACK			
CFE: 14.1.18, 26.4.9, 27.5.1, 29.1.14	06 20		
SISTEMCO AG, Fabrikstrasse CH-6300 CHAM (CH)			
1999 12 06 2006 07 24	2005 12 29		
733300 SIR JOHN	25		
Szabó János, Jánosi u. 15, H-4028 Debrecen, (HU)			
2000 03 20 2006 07 24	2005 11 16		
733301 JOHN TAYLOR	25		
Szabó János, Jánosi u. 15, H-4028 Debrecen, (HU)			
2000 03 20 2006 07 10	2005 11 16		
738806 Lola Partouche	14		
CFE: 27.5.1, 29.1.4			
B.M.C.A. (S.A.R.L.), Chemin de la Maladière ZI de l'Argentière			
F-38360 SASSENAGE (FR)			
2000 07 31	2000 08 31		
740838 T-Magic	09 16 35 36 38 39 42		
Deutsche Telekom AG, Friedrich-Ebert-Allee 140 53113 Bonn (DE)			
2000 08 03	2000 10 05		
751567 ANDY HUG	08 16 21 24 25 28 41 42		
Andy Hug AG, Ruessenstrasse 5 CH-6340 Baar (CH)			
2000 12 20 2005 03 21	2004 12 08		
757328 LONGO VITAL	05 29 30		
Paramedical A/S, P.O. Box 156, Høeghsmіндеvej 83 DK-2820			
Gentofte (DK)			
2000 12 22	2001 06 14		
759382 KAROLINA	29		
UAB „TIKRAS KELIAS“, Panerių 62/1 LT-2006 Vilnius (LT)			
2001 06 06 2003 03 10	2002 12 02		
760986 quicklab	09 16		
Siemens Aktiengesellschaft, Wittelsbacherplatz 2			
80333 München (DE)			
2001 05 31 2006 07 24	2006 03 17		
768635 Allando Trailways	39		
AS ALLANDO TRAILWAYS, Narva mnt. 53 - 11 EE-10152 Tallinn (EE)			
2001 10 15 2006 08 07	2006 04 17		
775641 LITEC	06		
Rautaruukki Oyj, P.O. Box 138 FI-00811 Helsinki (FI)			
2002 02 15 2002 05 20	2002 03 21		
778517 BIOBABY	25		
AlnaturA Produktions- u. Handels GmbH, 3, Darmstädter Strasse			
64404 Bickenbach (DE)			
2002 02 15 2006 07 10	2006 01 11		
780705 Nicola'S	14 18 25		
CFE: 26.4.2, 27.5.1			
NICOLA'S, d.o.o. Predužeće za proizvodnju gotovih tekstilnih			
proizvoda, promet roba i usluga u zemlji i inostranstvu, 39,			
Dobračina YU-11000 Beograd (YU)			
2002 05 09 2002 08 12	2002 06 13		
781649 GOLD A-Z	05		
Bayer Consumer Care AG, Peter Merian Str. 84, CH-4052 Basel, (CH)			
2002 05 28 2002 08 26	2002 07 04		
781666 CFE: 3.11.11	25		
T.R.B. INTERNATIONAL S.A., 22, rue Philippe II			
L-2340 Luxembourg (LU)			
2002 03 19 2006 08 07	2005 11 29		
782587 BOSS HUGO BOSS	03 09 18 25		
CFE: 26.4.2, 27.5.1, 29.1.1, 29.1.6			
HUGO BOSS Trade Mark Management GmbH & Co. KG,			
Dieselstrasse 12 72555 Metzingen (DE)			
2002 05 07 2002 09 09	2002 07 18		
783340 PLANUS	09		
Loewe Opta GmbH, Industriestrasse 11 96317 Kronach (DE)			
2002 06 21 2002 10 07	2002 08 01		
784902 SPORT 2000	09 12 18 25 28 35 36 41 42		
CFE: 26.2.7, 27.5.1, 27.7.1, 29.1.1, 29.1.8			
SPORT 2000 BRAND AG, Untermüli 7 CH-6302 Zug (CH)			
2001 10 30 2002 10 21	2002 08 29		
785286 ANCARANI	18 25		
VALENTINI E ANCARANI S.N.C. DI PATRIZIA ANCARANI & C., Via del			
Lavoro, 13 I-48015 MONTALETTO DI CERVIA (IT)			
2002 07 01 2006 07 10	2005 10 05		
785913 JPOWER	42		
ELECTRIC POWER DEVELOPMENT CO., LTD., 15-1, Ginza 6-chome,			
Chuo-ku Tokyo 104-8165 (JP)			
2002 07 12 2002 11 04	2002 09 12		
785978 Kea & Partners Transformation consulting	35 41 42		
CFE: 24.17.25, 26.3.4, 27.5.1, 29.1.1, 29.1.8			
PACT SAS, 34, boulevard des Italiens F-75009 Paris (FR)			
2002 04 03 2002 11 04	2002 09 12		
786957 CAPRA NERA	18 20 21 24 25 27 35		
CFE: 3.4.11, 6.1.4, 27.5.1			
STYLE INTEX S.R.L., Str. Ion Brezoianu Nr. 47-49, Bl. Liric, Sc. A, Apt.			
141-142, Etaj 9, Sector 1 BUCURESTI (RO)			
2002 06 27 2003 01 27	2002 10 03		
788314 DRAGGIN JEANS	25		
Becon Pty Ltd ACN 054 782 802, 10 Greenhill Road WAYVILLE SA			
5034 (AU)			
2002 09 04 2006 07 24	2005 11 22		
788737 GK GEMKO	25 35		
CFE: 26.4.18, 27.5.1			
GEMKO TEKSTIL SANAYI VE DIŞ TICARET LIMITED ŞİRKETİ, Haci			
Mansur Sokak No: 66/2 OSMANBEY-ŞİŞLI-İSTANBUL (TR)			
2002 09 16 2006 08 21	2006 04 17		
788797 CANTRADE	16		
Ehinger & Armand von Ernst AG, Morgartenstrasse 1 CH-8004			
Zürich (CH)			
2002 09 09 2003 03 10	2002 12 20		
789704 Russian diamond	30 32 33 35		
Closed Joint Stock Company „Region - AM“, Building 7, house 5,			
Raspletina street RU-123060 Moscow (RU)			
2002 09 05 2006 06 12	2005 06 22		
792343 METIS	31		
MOREL DIFFUSION S.A.S., Route de Bagnols en Forêt, Saint Jean			
les Caïs F-83600 FREJUS (FR)			
2002 07 11 2003 02 24	2002 12 26		
793517 SEVENS	09 16 28 35 36 41		
Stichting Exploitatie Nederlandse Staatsloterij, Paleisstraat 5 NL-			
2514 JA The Hague (NL)			
2002 10 28 2003 02 24	2003 01 16		
793904 Schloss Radler	32		
CFE: 25.1.15, 26.4.2, 26.4.10, 27.5.1, 29.1.1, 29.1.2, 29.1.4			
Plus Warenhandelsgesellschaft mbH, Wissollstrasse 5-43 45478			
Mülheim an der Ruhr (DE)			
2002 12 13 2003 11 03	2003 06 24		
794078 willowtex	18 25		
CFE: 1.15.15, 25.1.15, 26.4.3, 26.11.12, 29.1.15			
Reno Schuhcentrum GmbH, Industriegebiet West 66987			
Thaleischweiler-Fröschen (DE)			
2002 09 06 2004 06 28	2004 03 18		
794599 Y-3	18 25		
adidas International Marketing B.V., Koningin Wilhelminaplein 30			
NL-1062 KR Amsterdam (NL)			
2002 12 16 2006 07 10	2006 03 03		
796026 Opti fit	05 29 32		
CFE: 25.1.1, 26.4.1, 26.4.12, 26.4.18, 27.5.1, 29.1.15			
Aldi Einkauf GmbH & Co. oHG, Eckenbergstrasse 16, 45307 Essen, (DE)			
2002 12 23 2006 08 21	2006 04 27		

798361	ZIGZAG		29
Aviko B.V., Dr. Alphons Ariënstraat 28 NL-7221 CD Steenderen (NL)			
2003 02 10	2003 05 19	2003 04 03	
799687	TITAN		21
Kingspan Group plc, Dublin Road, Kingscourt County Cavan (IE)			
2003 01 20	2003 06 16	2003 04 24	
799792	Système OPTIMA		20
SAINT-GOBAIN ISOVER, „Les Miroirs”, 18 avenue d’Alsace F-92400 COURBEVOIE (FR)			
2002 11 20	2003 06 16	2003 04 24	
800528	ACTEON		05 10
ACTEON, 17, avenue Gustave Eiffel -, Z.I. du Phare, F-33700 MERIGNAC, (FR)			
2003 02 25	2003 06 30	2003 05 15	
801694	UTN		10
Synthes GmbH, Eimattstrasse 3 CH-4436 Oberdorf (CH)			
2003 03 25	2006 08 21	2005 12 21	
802091	Nemirovskaya vodka Nemiroff		
CFE: 5.7.2, 7.1.14, 24.5.5, 25.1.15, 25.1.17, 29.1.14			
Nemiroff Intellectual Property Establishment, Städtle 31 FL-9490 Vaduz (LI)			
2003 03 31	2003 07 14	2003 06 05	
802092	Nemirovskaya OSOBAYA VODKA Nemiroff		
CFE: 11.3.1, 11.3.2, 24.5.5, 25.1.15, 25.1.17, 27.5.1, 29.1.13			
Nemiroff Intellectual Property Establishment, Städtle 31 FL-9490 Vaduz (LI)			
2003 03 31	2003 07 14	2003 06 05	
802287	CFE: 4.2.20, 29.1.15	09 16 25 28 29 30 32 41 43	
QUICK RESTAURANTS, en abrégé QUICK, société anonyme, Avenue Louise 65, Boîte 11 B-1050 Bruxelles (BE)			
2003 02 18	2006 08 07	2006 05 11	
803139	QUICKOS	09 16 25 28 29 30 32 41 43	
QUICK RESTAURANTS, en abrégé QUICK, société anonyme, Avenue Louise 65, Boîte 11 B-1050 Bruxelles (BE)			
2003 02 18	2006 08 07	2006 05 11	
803783	AROMA vital		35
CFE: 26.1.2, 26.1.18, 27.5.1, 29.1.13			
AKTSIONERNO DROUGESTVO „AROMA”, 10 „Kiril Blagoev” Street BG-1271 SOFIA (BG)			
2003 04 15	2003 08 11	2003 07 03	
804362	LILIES		25
CFE: 27.5.1			
ZHEJIANG LILIES SHOES CO., LTD (Zhejiang Lailisi Xieye Youxian Gongsi), No. 33, Small Zone, Wenzhou Eco&Tech Development, CN-325000 Wenzhou, Zhejiang (CN)			
2003 04 22	2003 08 25	2003 07 10	
804588	springerlink		09 16 41
Springer-Verlag GmbH, 17, Tiergartenstraße 69121 Heidelberg (DE)			
2003 04 10	2006 08 07	2006 01 16	
804798	Springtime		03
Dalli-Werke GmbH & Co. KG, Zweifaller Strasse 120 52224 Stolberg (DE)			
2003 04 23	2003 08 25	2003 07 17	
805040	T TIMEZONE		
CFE: 26.4.2, 26.4.18, 27.5.1, 29.1.12			
Wolfgang Endler, Högeringer Strasse 27 83071 Stephanskirchen (DE)			
2002 11 13	2003 08 25	2003 07 17	
805275	Rodeo		32 33
REWE-Zentral AG, Domstraße 20 50668 Köln (DE)			
2003 05 17	2003 09 08	2003 07 24	
808319			32 33 35
Obchtchestvo s ogranchennoi otvetsvennostyou „Aleksandrovyy pogreba”, str. 25, 79a, Altufievskoe chosse RU-127410 Moscou (RU)			
2003 07 09	2006 08 07	2006 04 06	
809106	amigo shop to go		43
CFE: 26.4.2, 27.5.1			
Compass Group Holdings Plc, Compass House, Guildford Street, Chertsey, KT16 9BQ (GB)			
2003 08 21	2003 11 17	2003 10 02	
809165	EUROROCK		06 17 19
Deutsche Rockwool Mineralwool GmbH & Co. OHG, Rockwool Strasse 37-41 45966 Gladbeck (DE)			
2003 03 27	2003 11 17	2003 10 02	
809429	AMIGO SHOP TO GO		43
Compass Group Holdings Plc, Compass House, Guildford Street, Chertsey, KT16 9BQ (GB)			
2003 08 21	2003 11 17	2003 10 02	
809743	CHOCOLAND		05 16 29 30 33
Quality Season Product s.r.o., Plzenska 216 CZ-267 01 Králuv Dvur (CZ)			
2003 08 22	2003 11 17	2003 10 09	
809772	CFE: 9.9.1, 29.1.1		25
PRADA S.A., 23, rue Aldringen L-1118 Luxembourg (LU)			
2003 07 14	2003 11 17	2003 10 09	
811813	gala		01 05
CFE: 27.5.1			
Ataç Kozmetik ve Kimya Sanayi ve Ticaret Anonim Şirketi, Eyüp Sultan Bulvarı 54/7, Eyüp İstanbul (TR)			
2003 07 25	2003 12 29	2003 11 13	
811822	popcorn		
CFE: 5.7.4, 25.1.1, 26.11.9, 27.5.1, 29.1.12			
Octagon Handels GmbH, Hupfleitenweg 10 82467 Garmisch-Partenkirchen (DE)			
2003 07 11	2003 12 29	2003 11 13	
812781	PUBLIC		16
HACHETTE FILIPACCHI PRESSE, 149, rue Anatole France F-92534 LEVALLOIS-PERRET CEDEX (FR)			
2003 10 09	2006 07 10	2005 11 22	
813101	AVENT		03 05 10 11 18 21
Avent Limited, Unit 6, North London Business Park, Oakleigh Road South London N11 1SS (GB)			
2003 04 28	2004 01 12	2003 12 04	
813835	MORETTINO		30
Angelo Morettino S.p.A., Via Nuova, 105 A-B, I-90146 Palermo, (IT)			
2003 09 26	2006 09 04	2006 04 06	
815055	SHADOW SHOW		03
PARFUMS GIVENCHY, 77, rue Anatole France F-92300 LEVALLOIS-PERRET (FR)			
2003 09 09	2004 02 23	2004 01 01	
815632	DR.CHEN PATIKA		
CFE: 5.13.7, 24.17.21, 26.1.4, 27.1.1			
ORIENTAL HERBS KFT., Béi Mátyás Utca 61/A H-1174 BUDAPEST (HU)			
2003 11 19	2004 03 08	2004 01 22	
815833	Discovery Card System		35
Andreas Nowak, An der Schäferei 15 38324 Kissenbrück (DE)			
2003 08 19	2004 03 08	2004 01 22	
815880	D & J		14 18 25
C.C.M., 182-188, avenue Paul Vaillant Couturier F-93120 LA COURNEUVE (FR)			
2003 11 27	2004 03 08	2004 01 22	
816187	Jegoroff Big Red		33
Plus Warenhandelsgesellschaft mbH, Wissollstrasse 5-43 45478 Mülheim an der Ruhr (DE)			
2003 09 11	2004 03 08	2004 01 29	
817956	SINTIAX MOTOR OIL EXTREME		
CFE: 7.11.10, 18.1.7, 18.1.9, 18.1.21, 26.4.7, 27.5.1, 29.1.15			

ITALIANA PETROLI S.p.A., Piazza della Vittoria 1 I-16121 GENOVA (IT)			
2003 12 04	2004 04 05	2004 02 26	
818219 SO BOUTIQUE			
CFE: 27.5.1		16 18 20 28 35	
ACCOR, 2, rue de la Mare Neuve F-91000 EVRY (FR)			
2004 01 12	2004 04 05	2004 02 26	
818236 Only you			35
Procter & Gamble International Operations SA, Route de Saint-Georges 47 CH-1213 Petit-Lancy (CH)			
2003 11 11	2004 04 05	2004 02 26	
820869 AIDAblu			12 25 39 43
Aida Cruises -German Branch of Costa Crociere S.p.A., Am Strande 3d, 18055 Rostock, (DE)			
2004 02 11	2004 05 17	2004 04 08	
820981 RED FOX			23 24 25
W.K.TEX. GmbH Bekleidung & Schuhe, Großhandel & Import, Max- Eyth-Straße 17 70806 Kornwestheim (DE)			
2004 02 27	2004 05 17	2004 04 08	
821640 STOPSTRESS			32
MINERÁL THERMA, s.r.o., Horská 32 SK-034 01 Ružomberok (SK)			
2003 07 03	2004 05 31	2004 07 15	
821646 White Booster TM			
CFE: 1.1.2, 24.17.2, 27.5.1			05 21
Henkel KGaA, Henkelstrasse 67 40589 Düsseldorf (DE)			
2003 10 31	2004 05 31	2004 04 15	
821659 BLINK			18 25
G.H. Dijkmans Beheer B.V., Veerweg 12 NL-5145 NS Waalwijk (NL)			
2004 01 22	2004 05 31	2004 04 15	
824793 EasyLink			10
Phonak Holding AG, Laubisrütistrasse 28 CH-8712 Stäfa (CH)			
2004 02 25	2004 07 26	2004 06 10	
824795 Libidi			05 32
Libidfit AG, Bösch 80A CH-6331 Hünenberg (CH)			
2004 03 10	2004 07 26	2004 06 10	
825009 möller			
CFE: 27.5.1			06
Möller GmbH & Co. KG, Am Kindergarten 1 Eversberg 59872 Meschede (DE)			
2003 11 18	2004 07 26	2004 06 10	
825184 FLOGORAL			05
Farmaka s.r.l., Via Vetreria, 1 I-22070 Grandate (CO) (IT)			
2004 03 24	2006 07 24	2005 11 24	
825302 BEYOND PETROLEUM			25
BP p.l.c., 1 St James's Square LONDON SW1Y 4PD (GB)			
2002 11 26	2004 08 09	2004 06 24	
825816 9 MC			
CFE: 26.4.8, 27.5.17, 29.1.12			34
TDR d.o.o., Obala Vladimira Nazora 1 HR-52210 Rovinj (HR)			
2004 04 06	2004 08 09	2004 07 01	
825849 SOLARIS			01 03 05 09 17 21
DeguDent GmbH, Rodenbacher Chaussee 4 63457 Hanau/Main (DE)			
2003 11 13	2004 08 09	2004 07 01	
826534 RED FOX			
CFE: 3.1.8, 25.1.9, 27.5.1, 29.1.12			23 24 25
W.K.TEX. GmbH Bekleidung & Schuhe, Großhandel & Import, Max- Eyth-Straße 17 70806 Kornwestheim (DE)			
2003 12 30	2004 08 23	2004 07 08	
826902 mira X dent			
CFE: 24.17.1, 26.1.18, 27.5.1, 29.1.13			03 05 21
Hager & Werken GmbH & Co. KG, Ackerstrasse 1 47269 Duisburg (DE)			
2004 01 23	2005 03 21	2004 07 30	
827094 KATINKA			03 18
Josef Landmann, Bichlwang 43a A-6323 Bad Häring (AT)			
2004 05 12	2004 08 23	2004 07 15	
827565 PIRUET			05 29
Campina Nederland Holding B.V., Hogeweg 9 NL-5301 LB Zaltbommel (NL)			
2004 04 15	2004 09 06	2004 07 22	
828143 LIVIA			
CFE: 25.1.6, 27.5.1, 29.1.13			42
Obschestvo s ogranichennoi otvetstvennostyu „BRK-COSMETICS“, bld. 21B, str. 10, 5-y Donskoi pr. RU-117926 Moscow (RU)			
2004 02 18	2004 09 20	2004 08 05	
828188 VIKING			04 07
VIKING GMBH, Hans-Peter-Stihl Straße 5 A-6336 Langkampfen (AT)			
2004 04 05	2004 09 20	2004 08 05	
828194 Big Stixx			29
XOX Gebäck GmbH, Am Hastebach 8 31789 Hameln (DE)			
2003 11 18	2004 09 20	2004 08 05	
828959 SWISS O.PAR			
CFE: 24.17.2, 27.5.1, 27.5.11			03
Rufin cosmetic GmbH, Bayernstrasse 7 30855 Langenhagen (DE)			
2004 04 07	2004 09 20	2004 08 12	
828991 M			
CFE: 26.1.18, 27.5.1			07 08
A & M Electric Tools GmbH, Max-Eyth-Strasse 10 71364 Winnenden (DE)			
2004 03 23	2004 09 20	2004 08 12	
828995 VIVALDI			27
E.F.P. Floor Products Fußböden-GmbH, Weiberndorf 20 A-6380 St. Johann in Tirol (AT)			
2004 02 09	2004 09 20	2004 08 12	
829001 EUROCLIC			19 27
E.F.P. Floor Products Fußböden-GmbH, Weiberndorf 20 A-6380 St. Johann in Tirol (AT)			
2004 02 09	2004 09 20	2004 08 12	
829192 pi Performance Real Estate Services			
CFE: 26.11.7, 27.5.1			36
Pi Performance, Rue des Bains 33 CH-1205 Genève (CH)			
2004 06 25	2004 09 20	2004 08 12	
829200 1755			14
Richemont International SA, Route des Biches 10 CH-1752 Villars-sur-Glâne (CH)			
2004 02 23	2004 09 20	2004 08 12	
829205 NOIRÉE FERRERO			30
Soremartec S.A., Drève de l'Arc-en-Ciel 102 B-6700 Schoppach-Arlon (BE)			
2004 02 25	2004 09 20	2004 08 12	
829220 ECO-STAR			29 31
Cell Aquaculture Ltd, Lot 110, No 66 Bennett Avenue HAMILTON HILL WA 6163 (AU)			
2004 06 10	2004 09 20	2004 08 12	
830536 tescoma			
CFE: 27.5.1			06 07 08 09 11 20 21
TESCOMA s.r.o., Dlouhá 4311 CZ-760 01 Zlín (CZ)			
2004 02 24	2004 10 18	2004 09 02	
831995 purus			01 17 19 20
purus Arzberg GmbH, Am Blätterrangen 4 95659 Arzberg (DE); purus Niedergebra GmbH, Bahnhofstraße 106 99759 Niedergebra (DE)			
2004 02 11	2004 11 15	2004 10 07	
832419 S90			
CFE: 27.5.1, 27.7.1			10
Schein Orthopädie-Service KG, Trecknase 11 42897 Remscheid (DE)			
2004 04 02	2006 08 07	2006 01 20	

832420	Novaped	10	Obshestvo s ogranochennoi otvetstvennostyu „PALMETTA”, RU-620062 76, ul. Pervomaiskaya of. 169 (RU)	
2004 04 02		2006 08 07	2006 01 20	
833111	- 167 NEW BOND STREET - LONDON		838831 KAPLA	
CFE: 24.17.2, 26.1.1, 26.1.21, 27.1.1, 29.1.11	08 09 14 16 18 25 28 35		CFE: 27.5.1, 29.1.4	28
Asprey Holdings Limited, 167 New Bond Street London W1S 4AR (GB)			VAN DER BRUGGEN TOM, Jan Breydel Straat 28 B-9000 GAND (BE)	
2004 03 16	2004 11 29	2004 10 14	2004 09 01	2005 02 21
833204	GARDINIA	16 22	838833 TEDDY-SUMMER ZÜRICH 2005	
Gardinia Home Decor GmbH, Neutrauchburger Straße 20 88316 Isny (DE)			CFE: 3.1.14, 3.1.24, 7.1.3, 27.1.1	16 25 28 35 41
2003 12 10	2004 11 29	2004 10 21	City Vereinigung Zürich, Löwenstrasse 61, Postfach CH-8023 Zürich (CH)	
833219	Record	30 32 33	2004 11 10	2005 02 21
Getränke Ahlers GmbH, Industriestraße 15 28832 Achim (DE)			839133 KTP	03 44
2004 07 29	2004 11 29	2004 10 21	ALCHIMIE FOREVER SARL, Place du Molard 4 CH-1204 Genève (CH)	
833420	CFE: 26.4.9, 29.1.12	12	2004 11 12	2006 07 24
Klein a Blažek spol. s r.o., Nádražní 100 CZ-789 91 Štíty (CZ)			839462 hatemoglu	
2004 05 18	2004 11 29	2004 10 21	CFE: 27.5.1	25
833768	ENVltech		Hatemoglu Tekstil Giyim Sanayi ve Ticaret A.Ş., Ikitelli Organize Sanayi Bölgesi Turgut Özal Caddesi No: 153 Ikitelli Küçükçekmece Istanbul (TR)	
CFE: 1.1.1, 1.11.12, 1.11.15, 27.5.1, 29.1.13	09 10 37 40 42		2004 06 08	2006 09 04
ENVltech Bohemia s.r.o., Plzeňská 66 CZ-150 00 Praha 5 (CZ)			840444 TESY	
2004 01 26	2004 12 13	2004 10 28	CFE: 24.17.2, 26.11.12, 27.5.1	07 11 16 35
833805	clever		DROUJESTVO S OGRANITCHENA OTGOVORNOST „FIKOSOTA - OOD”, 48, boulevard Madara BG-9701 Choumen (BG)	
CFE: 27.5.1, 27.5.7	04 05 08 09 11 16 21 24 25 28 29 30 31 32 33		2004 08 09	2005 04 04
“Delikatessa” Lebensmittel-Handels-und Erzeugungsgesellschaft m.b.H., Industriezentrum NÖ-Süd Strasse 3 A-2355 Wiener Neudorf (AT)			840614 BCEC.biz	
2004 04 13	2004 12 13	2004 11 04	CFE: 18.1.5, 18.1.23, 26.4.2, 26.4.18, 26.4.24, 27.5.1, 27.5.24	41
834302	GLOSS	32 33	BIKE COMPONENTS EUROCENTER A.S., Pekařská 1712/3 CZ-350 02 Cheb (CZ)	
PERNOD RICARD, 12, place des Etats-Unis F-75016 PARIS (FR)			2004 05 10	2005 04 04
2004 08 04	2004 12 27	2004 11 11	840889 Maxtra	11
834633	RUBELLA femina		Brita GmbH, Heinrich-Hertz-Straße 4 65232 Taunusstein (DE)	
CFE: 25.1.9, 25.3.1, 27.5.1	03		2004 12 08	2005 04 18
“RUBELLA BEAUTY” AD, rue „Osvobođenje” 3 BG-4960 RUDOZEM (BG)			841795 KAISER FRANZ JOSEF	
2004 08 24	2004 12 27	2004 11 11	CFE: 2.1.2, 25.1.15, 27.5.1, 29.1.15	31
834788	BASO BIONIL	01	GASTON, spol. s r.o., Hluboká ul. 5254 CZ-760 01 Zlín (CZ)	
QUARON, 3, rue de la Buhotière, Z.I. demla Haie des Cognets F-35136 ST-JACQUES-DE-LA-LANDE (FR)			2004 08 31	2005 04 18
2004 08 25	2004 12 27	2004 11 11	841870 LAURA	09 35 38 41 42
836440	TITANIA	07 08 21	Heinrich Bauer Zeitschriften Verlag KG, Burchardstrasse 11 20095 Hamburg (DE)	
IMPERIA S.p.A., Via Tevere no. 21 I-00198 ROMA (IT)			2004 04 27	2005 05 02
2004 05 27	2005 01 24	2004 12 09	842315 AQUATURBO	09
836670	DAPIS	03 05	CALOR, Place Ambroise Courtois F-69008 LYON (FR)	
BOIRON, 20 rue de la Libération F-69110 SAINTE-FOY-LES-LYON (FR)			2005 01 17	2005 05 02
2004 08 02	2005 01 24	2004 12 09	842326 Rhinital	05
836852	RUBI		Dr. Willmar Schwabe GmbH & Co. KG, Willmar-Schwabe-Strasse 4 76227 Karlsruhe (DE)	
CFE: 26.4.3, 26.4.18, 26.5.1, 27.5.1, 29.1.12	07 08 09		2005 01 17	2005 05 02
GERMANS BOADA S.A., Pol. Ind. Can Roses, Avda. Olimpiades s/n E-08191 RUBI (Barcelona) (ES)			842373 ARMANI/DOLCI	43
2004 07 15	2005 01 24	2004 12 09	GIORGIO ARMANI S.p.A., Via Borgonuovo, 11 I-20121 MILANO (IT)	
837607	Jiangzhi Tongshu san Szüztea		2004 09 03	2005 05 02
CFE: 24.17.21, 25.1.15, 26.4.2, 26.4.10, 27.5.1, 29.1.2, 29.1.3, 29.1.8	05 30		842716 TILMAN SEDANXIO	05
ORIENTAL HERBS KFT., Bél Mátyás Utca 61/A H-1174 BUDAPEST (HU)			Jean-Noël TILMAN, 14, Pré du Fa B-4190 Ferrières (BE)	
2004 06 18	2005 02 07	2004 12 23	2004 12 14	2005 05 02
838521	ARGUS3		843316 Q-switch	03 44
CFE: 27.7.1	09		ALCHIMIE FOREVER SARL, Place du Molard 4 CH-1204 Genève (CH)	
Applied Materials GmbH & Co. KG, Siemensstrasse 100 63755 Alzenau (DE)			2004 12 29	2006 07 24
2004 09 17	2005 02 21	2005 01 13	843888	03 05 29 35
838811	Palmetta		Zakrytoe aktsionernoe Obchtchestvo „ASD-imex”, 5, ul. Fonvizina RU-127332 Moscow (RU)	
CFE: 27.5.1	03		2004 11 01	2005 05 16
				2005 03 31

844398	CFE: 26.11.9, 29.1.12	11 16 29 30 43	
Octagon Handels GmbH, Hupfleitenweg 10 82467 Garmisch-Partenkirchen (DE)			
2004 09 02	2005 05 30	2005 04 07	
844826	DELTA LIGHT AT WORK	11	
DELTA LIGHT N.V., Muizelstraat 2 B-8560 WEVELGEM (MOORSELE) (BE)			
2005 01 26	2005 05 30	2005 04 14	
845067	Alix Avien La Vie		
CFE: 27.5.1 03			
KOPAŞ KOZMETIK PAZARLAMA VE SANAYI ANONIM ŞİRKETİ, Ayazaga Mahallesi Eski Büyükdere Caddesi Oycan Plaza No: 15 Şişli İstanbul (TR)			
2004 11 09	2005 05 30	2005 04 14	
845069	XO ALIX AVIEN ROMANTIC		
CFE: 27.5.1 03			
KOPAŞ KOZMETIK PAZARLAMA VE SANAYI ANONIM ŞİRKETİ, Ayazaga Mahallesi Eski Büyükdere Caddesi Oycan Plaza No: 15 Şişli İstanbul (TR)			
2004 11 09	2005 05 30	2005 04 14	
845125	XO ALIX AVIEN DYNAMIC		
CFE: 27.5.1 03			
KOPAŞ KOZMETIK PAZARLAMA VE SANAYI ANONIM ŞİRKETİ, Ayazaga Mahallesi Eski Büyükdere Caddesi Oycan Plaza No: 15 Şişli İstanbul (TR)			
2004 11 09	2005 05 30	2005 04 14	
845126	XO ALIX AVIEN CHARISMATIC ALIX AVIEN CHARISMATIC		
CFE: 27.5.1 03			
KOPAŞ KOZMETIK PAZARLAMA VE SANAYI ANONIM ŞİRKETİ, Ayazaga Mahallesi Eski Büyükdere Caddesi Oycan Plaza No: 15 Şişli İstanbul (TR)			
2004 11 09	2005 05 30	2005 04 14	
845321	FELIX SWEETTERS	29 30 31	
Felix GmbH & Co. KG, Binnerheide 28 58239 Schwerte (DE)			
2005 01 31	2005 06 13	2005 04 21	
846021	ARGOTIN	05	
Zentiva, a.s., Nitrianska 100 SK-920 27 Hlohovec (SK)			
2004 09 13	2005 06 13	2005 04 28	
846022	ARGOXIN	05	
Zentiva, a.s., Nitrianska 100 SK-920 27 Hlohovec (SK)			
2004 09 13	2005 06 13	2005 04 28	
846386	CITROËN C3 PLURIEL GRAPHIT	12	
AUTOMOBILES CITROËN, Immeuble Colisée III - 12, rue Fructidor F-75835 Paris Cedex 17 (FR)			
2004 12 03	2005 06 27	2005 05 05	
846948	PATUS	06 19	
VKR Holding A/S, Tobaksvejen 10, DK-2860 Søborg, (DK)			
2004 05 04	2006 09 04	2006 06 01	
847076	Casei Profigura 3	29 30	
Zott GmbH & Co. KG, Dr.-Steichele-Straße 4 86690 Mertingen (DE)			
2005 02 28	2005 06 27	2005 05 12	
847437	LASER COFINOGA		
CFE: 24.15.1, 24.15.13, 26.1.2, 27.5.1, 29.1.12 09 35 36 38 39 41			
LASER PRESTATIONS (Société en Nom Collectif), 66, rue des Archives F-75003 PARIS (FR)			
2004 12 17	2005 07 11	2005 05 19	
847572	Morrison	09 11 12	
BICO Zweirad Marketing GmbH, Strothweg 5 33415 Verl (DE)			
2004 07 08	2005 07 11	2005 05 19	
847834	OptiMed	10	
OptiMed Medizinische Instrumente GmbH, Ferdinand-Porsche- Straße 11 76275 Ettlingen (DE)			
2004 09 15	2005 07 11	2005 05 26	
849220	Sun	29	
World-Pac International AG, 170 Industriestraße FL-9486 Schaanwald (LI)			
2004 09 10	2005 07 25	2005 06 09	
850223	B&G store		
CFE: 24.17.25, 25.1.9, 27.5.1, 29.1.12 35			
ARNE TEKSTİL SANAYİ VE TİCARET LİMİTED ŞİRKETİ, Maltepe Cad. Nebati Triko Çarşısı No. 52/30 Bayrampaşa, İstanbul (TR)			
2004 11 24	2006 09 18	2006 05 22	
851257	CITROËN ROCCA STRADA	12	
AUTOMOBILES CITROËN, Immeuble Colisée III - 12, rue Fructidor F-75835 Paris Cedex 17 (FR)			
2005 04 15	2005 08 22	2005 07 07	
851258	CITROËN RIVAZZA	12	
AUTOMOBILES CITROËN, Immeuble Colisée III - 12, rue Fructidor F-75835 Paris Cedex 17 (FR)			
2005 04 15	2005 08 22	2005 07 07	
851632	Bostik		
CFE: 26.11.12, 27.5.1, 29.1.12 01 02 03 16 17 19			
BOSTIK SA, 12, place de l'Iris F-92400 COURBEVOIE (FR)			
2005 02 03	2005 09 05	2005 07 14	
853083	Q		
CFE: 26.4.4, 26.4.9, 26.4.18, 27.5.1, 27.5.21, 27.5.24, 29.1.1, 29.1.6, 29.1.12 29 30 32 43			
QUICK RESTAURANTS, en abrégé QUICK, société anonyme, avenue Louise 65, boîte 11 B-1050 Bruxelles (BE)			
2004 10 18	2006 08 07	2006 05 11	
854043	DESOTEC	01 11 40	
DESOTEC, naamloze vennootschap, Regenbeekstraat 44 B-8800 Rumbeke-Roeselare (BE)			
2005 03 07	2005 10 03	2005 08 11	
855210	CARLO COLUCCI UOMO MARE		
CFE: 2.1.25, 24.11.25, 27.5.1 03			
Carlo Colucci Centro GmbH & Co. KG, 91567 Herrieden (DE)			
2005 03 17	2005 10 17	2005 08 25	
856258	ACUVUE OASYS	09	
Janssen Pharmaceutica N.V., Turnhoutseweg 30 B-2340 Beerse (BE)			
2005 06 15	2005 10 17	2005 09 01	
865200	PRITY	06 11 21	
DRUZHESTVO S OGRANICHENA OTGOVORNOST „PRITY-95“, 12, „Treti mart“ Str. BG-5140 LJASKOVETS (BG)			
2005 01 17	2006 09 18	2006 05 05	
866113	ILK-ON		
CFE: 9.1.18, 20.5.25, 27.5.1, 27.5.11 24			
TURAP KAYGUSUZ, Trakya Serbest Bölgesi 18-K Pafta 573 Ada 6 Nolu Parsel ÇATALCA-İSTANBUL (TR)			
2005 04 22	2006 08 07	2006 01 05	
868293	CFE: 3.7.16	09 25	
LES COMPLICES, 20, rue Rabelais F-93100 MONTREUIL-SOUS-BOIS (FR)			
2005 10 25	2006 07 24	2006 01 27	
868349	CAMEL		
CFE: 3.2.13, 27.5.1 34			
Japan Tobacco Inc., 2-2-1 Toranomom, Minato-ku Tokyo (JP)			
2005 11 07	2006 07 24	2006 05 04	
872416	COLORES DEL MUNDO	02	
Akzo Nobel Coatings International B.V., Velperweg 76, NL-6824 BM Arnhem, (NL)			
2005 12 05	2006 07 24	2006 02 15	
873247	stravision	42	
Riko G. Koning, Chemin des Feuillus 2 1217 Meyrin (CH)			
2005 05 10	2006 03 20	2006 02 02	

873252	CFE: 19.7.1, 29.1.12	29
Société des Produits Nestlé S.A., CH-1800 Vevey (CH)		
2005 12 14	2006 03 20	2006 02 02
873273	Biotherapy	
CFE: 26.7.9, 27.5.1 03 05 09 10 11 41 44		
Michaela Krucká, Chodovická 2281 CZ-193 00 Praha 9 (CZ)		
2005 07 25	2006 03 20	2006 02 02
873275	TELECARD international	
CFE: 26.4.18, 27.5.1, 29.1.12 09 35 38		
Private-Tel Slovakia s.r.o., Vysoká 35 SK-811 06 Bratislava (SK)		
2005 11 09	2006 03 20	2006 02 02
873283	PROLOGIC	
CFE: 26.11.12, 27.5.1, 29.1.12 18 31		
Svendsen Sport A/S, Erhvervsparrken 14 DK-4621 Gadstrup (DK)		
2005 09 22	2006 03 20	2006 02 02
873296	GC	
CFE: 27.5.1 14		
JM. GAREL CREATION, 67, rue du Bourbonnais		
F-69009 LYON (FR)		
2005 12 12	2006 03 20	2006 02 02
873298	OTTO	
CFE: 27.5.1, 29.1.12 02 03 05 06 07 08 09 10 11 12 14 15 16 17 18		
19 20 21 22 23 24 25 26 27 28 32 33 34 35 39 42		
Otto (GmbH & Co KG), Wandsbeker Straße 3-7 22172 Hamburg (DE)		
2005 02 25	2006 03 20	2006 02 02
873735	PLATE MATE	20 21
Arnoldus Th.B.M. NALES, Vollehandsweg 4 NL-7396 BW		
TERWOLDE (NL)		
2005 12 15	2006 08 07	2006 04 12
873812	cmp	
CFE: 26.4.1, 26.4.9, 26.11.3, 27.5.1, 29.1.1, 29.1.2, 29.1.4 09 16 35 39 40 41 42		
Cross Marketing Produktion GmbH, Einsteinstraße 12 85716		
Unterschleißheim (DE)		
2005 06 21	2006 04 03	2006 02 09
874790	TAZUKU	09 16 28
Keesing Entertainment Media B.V., Hogehilweg 13 NL-1101 CA		
Amsterdam (NL)		
2005 11 28	2006 09 18	2006 04 04
875347	Sonnige Ernte	31
Plus Warenhandels-gesellschaft mbH, Wissollstrasse 5-43 45478		
Mülheim an der Ruhr (DE)		
2005 12 08	2006 04 18	2006 03 02
875384	DORISSIMA	03 35 41
Doris Brugger, Ismaninger Str. 55 81675 München (DE)		
2005 02 17	2006 04 18	2006 03 02
875389	Zilnik	
CFE: 26.4.2, 26.4.7, 26.4.18, 26.11.3, 27.5.1 18 25 28		
FISHER INTERNATIONAL d.o.o., Kidričeva 36 SI-3000 Celje (SI)		
2005 12 21	2006 04 18	2006 03 02
875394	ZEN FEET	10
CALOR, Place Ambroise Courtois F-69008 LYON (FR)		
2005 12 28	2006 04 18	2006 03 02
875395	INTENSITY	11
CALOR, Place Ambroise Courtois F-69008 LYON (FR)		
2005 12 28	2006 04 18	2006 03 02
875401	THINKING NEW PERSPECTIVES	36
Credit Suisse Group, Paradeplatz 8 CH-8001 Zürich (CH)		
2006 01 06	2006 04 18	2006 03 02
875403	AROMA GOLD	
CFE: 1.15.11, 27.5.1 30		
UAB „DAISENA“, Ateities pl. 30F, LT-52163 Kaunas, (LT)		
2005 12 19	2006 04 18	2006 03 02
875406	CFE: 24.13.9, 24.13.25, 24.17.5 01 05 09 10 11	
Wieland Dental + Technik GmbH & Co. KG, Schwenninger Strasse 13		
75179 Pforzheim (DE)		
2004 09 22	2006 04 18	2006 03 02
875418	Régal Soupe	
CFE: 25.1.19, 26.1.19, 27.5.1, 29.1.12 29		
SOCIETE COOPERATIVE GROUPEMENTS D'ACHATS DES CENTRES		
LECLERC, SC GALEC, 52, rue Camille Desmoulins F-92451 ISSY LES		
MOULINEAUX (FR)		
2006 01 11	2006 04 18	2006 03 02
875433		05 29 30
Zakrytoe aktsionernoe obshchestvo „Talosto“, 52, Kuznetsovskaya		
str. RU-196105 SANKT-PETERSBURG (RU)		
2005 08 30	2006 04 18	2006 03 02
875548	T-Mobile Team	09 16 18 25 28 35 36 37 38 39 41 42
Deutsche Telekom AG, Friedrich-Ebert-Allee 140		
53113 Bonn (DE)		
2005 08 25	2006 08 07	2006 04 28
877312	AUTONOMY CONTENT INFRASTRUCTURE	09 38 42
Autonomy Corporation PLC, Cambridge Business Park, Cowley		
Road Cambridge CB4 0WZ (GB)		
2005 05 23	2006 05 15	2006 03 23
877313	AUTONOMY ACTIVEKNOWLEDGE	09 42
Autonomy Corporation PLC, Cambridge Business Park, Cowley		
Road Cambridge CB4 0WZ (GB)		
2005 05 23	2006 05 15	2006 03 23
877315	ENTITY	15
ANTHONY RICHARD HARDIE-BICK, No 18 Dalmeny Court, 8 Duke		
Street St James, London SW1Y 6BL (GB)		
2005 09 16	2006 05 15	2006 03 23
877320	SWEET SHINE	03
Coty Deutschland GmbH, Fort Malakoff Park, Rheinstrasse 4E		
55116 Mainz (DE)		
2006 01 04	2006 05 15	2006 03 23
877322	VBUCK	19
Vinyl Technologies Inc., 1170 West 200 North Logan, UT 84321 (US)		
2005 08 10	2006 05 15	2006 03 23
877344	Kaloabo	05 29 30
Dr. Willmar Schwabe GmbH & Co. KG, Willmar-Schwabe-Strasse 4		
76227 Karlsruhe (DE)		
2005 12 23	2006 05 15	2006 03 23
877356	websure	35 36 42
Vereinigte Hagelversicherung VVaG., Wilhelmstraße 25, 35392		
Gießen, (DE)		
2005 12 27	2006 05 15	2006 03 30
877358	SURE!	
CFE: 8.1.15, 8.1.18, 24.17.4, 25.12.3, 27.5.1, 29.1.13 30		
Trompenburg Holdings B.V., Jonkheer Sixhof 21 NL-1241 CR		
Kortenhoeve (NL)		
2006 01 13	2006 05 15	2006 03 30
877359	CFE: 1.15.21, 29.1.1 07 09 11 16 36 37 38 41 42	
BOULANGER, Centre Régional de Transport, de Lesquin,, Rue de la		
Haie Plouvier, F-59273 FRETIN, (FR)		
2005 02 18	2006 05 15	2006 03 30
877361	CFE: 26.13.25, 27.5.1 14	
ESCADA AG, Margaretha-Ley-Ring 1		
85609 Aschheim (DE)		
2006 02 01	2006 05 15	2006 03 30
877387	Carla	
CFE: 24.9.2, 24.9.5, 24.9.11, 27.5.1 29 30 35 36		
CARLA spol. s r.o., Krkonošská 2850 CZ-544 00 Dvůr Králové		
nad Labem (CZ)		
2005 09 13	2006 05 15	2006 03 30

877937	MARIAGE	32 33	Schöler + Micke Sportartikel-Vertriebs-Ges.mbH, Märkische Straße 82a 44141 Dortmund (DE)
	Getränke Handelshaus Ges.m.b.H., Bäckermühlweg 44 A-4030 Linz (AT)		
2005 09 09	2006 09 04	2006 04 21	2005 12 29 2006 06 26 2006 05 11
880484	ALOE FRESH		881197 MERT
	CFE: 27.5.1	03	CFE: 25.1.9, 27.5.1 23 24 25
	ESI S.P.A., Piazza Velasca, 5 I-20122 MILANO (IT)		MERT IPLIK DOKUMA SANAYI VE TICARET A.Ş., Organize Sanayi Bölgesi 1. Caddesi Malatya (TR)
2006 02 16	2006 06 12	2006 04 27	2005 09 23 2006 06 26 2006 05 11
880496	SILO CONSULTING		881206 U-NUCO
	CFE: 26.2.1, 27.5.8, 29.1.12	35 39	CFE: 27.1.1 03
	SILO CONSULTING s.r.o., Dopravní 33 CZ-318 00 Plzeň (CZ)		MOON HYUN MYUNG, #216-502 LG XI-APT, Shinbong Village, 911 Shinbong-Dong, Youngin-shi, Kyongki-Do (KR)
2006 03 02	2006 06 12	2006 04 27	2005 08 26 2006 06 26 2006 05 11
880511	PADANA		881213 IVENIO
	CFE: 26.4.18, 26.4.24, 27.5.1, 27.5.2	09 25 28	CFE: 26.11.3, 26.13.25, 28.3.0 35 42
	PADANA s.r.o., Revoluční 522 CZ-373 41 Hluboká nad Vltavou (CZ)		Ivenio Consult GmbH, Piaristengasse 1/3 A-1080 Wien (AT)
2005 10 26	2006 06 12	2006 05 04	2005 12 06 2006 06 26 2006 05 11
880512	ELKO ep		881220 VESSER
	CFE: 26.1.19, 27.5.1	09 37 42	CFE: 27.1.1 07 08 37
	ELKO EP, s.r.o., Palackého 493 CZ-769 01 Holešov, Všetuly (CZ)		Viktor Storm, Sandkaule 40 53757 Sankt Augustin (DE)
2005 10 26	2006 06 12	2006 05 04	2005 12 02 2006 06 26 2006 05 11
880515	CardioChek	10	881227 ISDA
	Polymer Technology Systems, Inc., 7736 Zionsville Road Indianapolis, IN 46268 (US)		CFE: 26.11.3, 26.13.25, 28.3.0 09 16 35 41
2005 11 02	2006 06 12	2006 05 04	INTERNATIONAL SWAPS AND DERIVATIVES ASSOCIATION, INC., 360 Madison Avenue New York, NY 10028 (US)
880534	CFE: 5.11.1, 5.11.11	01	2005 08 18 2006 06 26 2006 05 11
	Phosyn Plc, Manor Place, Wellington Road, The Airfield Pocklington, York YO4 2NR (GB)		881240 CFE: 26.11.3, 26.13.25, 28.3.0 06
2006 01 24	2006 06 12	2006 05 04	ANJI CHANGHONG ZHILIAN YOUXIAN GONGSI, Shangshe Cun, Kuntong Xiang Anji Xian, Zhejiang 313307 (CN)
880537	FEDERATED ENTERPRISE SERVICE BUS	09 16 42	2005 11 21 2006 06 26 2006 05 11
	Siemens Schweiz AG, Albisriederstrasse 245 CH-8047 Zurich (CH)		882120 AQUACENT
2006 02 28	2006 06 12	2006 05 04	CFE: 26.11.3, 26.13.25, 28.3.0 01 04
880538	Livingbrands	35	Fuchs Petrolub AG, Friesenheimer Str. 17 68169 Mannheim (DE)
	Livingbrands GmbH, Großweidenmühlstraße 36, 90419 Nürnberg, (DE)		2005 09 14 2006 08 21 2006 05 11
2005 11 17	2006 06 12	2006 05 04	883425 BCD TRAVEL
880545	NICOGAN	05	BCD N.V., Utrechtseweg 67 NL-3704 HB Zeist (NL)
	Makhteshim-Agan Holland B.V., Arnhemseweg 87 NL-3832 GK Leusden (NL)		2006 02 16 2006 09 04 2006 05 23
2006 02 06	2006 09 18	2006 05 30	883630 SHAOLIN Shaolin
881014	BLUE ESPRESSO	25	HENAN SHAOLIN AUTO CO., LTD., No. 001, Jingcheng South Road, Xingyang City Henan Province (CN)
	DEKAN TEKSTIL SANAYI VE TICARET LIMITED ŞİRKETİ, Üniversite Mahallesi Bağlarici Caddesi No. 10/1-B AVCILAR-IITANBUL (TR)		2006 03 01 2006 07 24 2006 06 08
2005 08 08	2006 06 12	2006 05 04	883633 Stimulsan
881164	ionio gas	01 04 40	CFE: 26.1.11 31
	CFE: 3.9.18, 27.5.1, 29.1.12		Sano - Moderní výživa zvířat spol. s r.o., Npor. O. Bartoška 15 CZ-344 01 Domažlice (CZ)
	IONIO GAS S.R.L., S.S. 114 Km. 144 I-96010 PRIOLO GARGALLO (SR) (IT)		2006 01 23 2006 07 24 2006 06 08
2006 02 28	2006 06 26	2006 05 11	883636 CFE: 26.1.11 12
881174	RENGIN		HENAN SHAOLIN AUTO CO., LTD., No. 001, Jingcheng South Road, Xingyang City Henan Province (CN)
	CFE: 25.1.9, 27.5.1	25	2006 03 01 2006 07 24 2006 06 08
	RENGIN GIYIM SANAYI VE TICARET LIMITED ŞİRKETİ, Meşrutiyet Caddesi Şair Nigar Sokak No. 71/1-3 ŞİŞLI-İSTANBUL (TR)		883637 CFE: 26.4.24, 28.3.0 12
2005 12 19	2006 06 26	2006 05 11	HENAN SHAOLIN AUTO CO., LTD., No. 001, Jingcheng South Road, Xingyang City Henan Province (CN)
881175	rilanja	05 08 21	2006 03 01 2006 07 24 2006 06 08
	Fa. Anton Schlecker, Talstraße 12 89584 Ehingen (DE)		883644 WCO WORLD CULTURE OPEN
2006 01 06	2006 06 26	2006 05 11	CFE: 29.1.15 35 36 41
881178	UQL	09 42	World Culture Open, INC., The Empire State Building 350 Fifth Avenue, Suite 7218 New York, NY 10118 (US)
	Autonomy Corporation PLC, Cambridge Business Park, Cowley Road Cambridge CB4 0WZ (GB)		2005 08 22 2006 07 24 2006 06 08
2005 05 23	2006 06 26	2006 05 11	883648 Mahlzeit Feinkost - Spezialitäten aus Österreich
881194	a	25 28	CFE: 26.4.18, 27.5.1, 29.1.13 29 30
	CFE: 27.5.1		Schirnhöfer Gesellschaft m.b.H., Kaindorf 298 A-8224 Kaindorf (AT)
			2006 03 03 2006 07 24 2006 06 08
			883652 QUARDETTE
			CFE: 26.4.18, 27.5.1, 29.1.13 09 10
			IASON Labormedizin GmbH & Co KG, Feldkirchnerstrasse 4 A-8054 Graz (AT)
			2005 12 07 2006 07 24 2006 06 08

883659 creaconcept CFE: 25.1.9, 26.11.12, 27.5.1 NURTEKS ÖRME SANAYI VE TICARET ANONIM ŞİRKETİ, Ferahevler, Mah. Yeni Şişli Yolu Cad. No: 83 TARABYA/SARIYER-ISTANBUL (TR) 2005 10 20 2006 07 24 2006 06 08	35
883660 izair CFE: 27.5.1 IHY IZMIR HAVA YOLLARI ANONIM SİRKETİ, Adnan Menderes Havalimanı Girişi TR-35410 GAZIEMİR - IZMİR (TR) 2006 01 31 2006 07 24 2006 06 08	39
883661 AVANZATO CFE: 27.5.1 AC TEKSTİLSANAYI VE TICARET LIMITED ŞİRKETİ, Mehmet Akif Cad., Taflan Sok. No:3, Merter - İstanbul, (TR) 2005 10 21 2006 07 24 2006 06 08	18 25 35
883664 EVICEL Janssen Pharmaceutica N.V., Turnhoutseweg 30 B-2340 Beerse (BE) 2006 03 01 2006 07 24 2006 06 08	05 10
883666 TEXPAC JIANGSU TEXTILES IMPORT & EXPORT GROUP CORPORATION, 15, Hubu Street, Nanjing City Jiangsu Province 210002 (CN) 2006 02 28 2006 07 24 2006 06 08	18
883683 Stimultran Sano - Moderní výživa zvířat spol. s r.o., Npor. O. Bartoška 15 CZ-344 01 Domažlice (CZ) 2006 01 23 2006 07 24 2006 06 08	31
883689 COPIC CFE: 27.5.1 Kabushiki Kaisha Too, 20-8, Ebisu 1-chome, Shibuya-ku Tokyo 150-0013 (JP) 2006 02 14 2006 07 24 2006 06 08	16
883690 SENCAN CFE: 27.5.1 Zhejiang Xinyuan Electric Appliance Manufacture Co., Ltd, No.5 Xita Road 3, Chengxi Industrial Zone, Yongkang Zhejiang 321300 (CN) 2006 01 24 2006 07 24 2006 06 08	07
883692 BGC Janssen Pharmaceutica N.V., Turnhoutseweg 30 B-2340 Beerse (BE) 2006 02 23 2006 07 24 2006 06 08	41
883712 DIA CFE: 24.17.1, 27.5.10 Röhm GmbH & Co. KG, Kirschenallee 64293 Darmstadt (DE) 2006 03 01 2006 07 24 2006 06 08	35
883731 Stimultran CFE: 27.5.17 Sano - Moderní výživa zvířat spol. s r.o., Npor. O. Bartoška 15 CZ-344 01 Domažlice (CZ) 2006 02 21 2006 07 24 2006 06 08	31
883732 SOYUZ Obshchestvo s ogranichennoj otvetstvennostju „Proizvodstvennaja Chasovaja Kompanija „Rekord“, strojenie 3, 57, ul. Molodogvardejskaya RU-121351 Moskva (RU) 2006 02 27 2006 07 24 2006 06 08	14
883733 CFE: 28.5.0, 29.1.12 Igor E. Shahidzhanov, Moskovsky prospect, 14-11, Pushkino town RU-141207 Moskovskaya oblast (RU) 2006 02 28 2006 07 24 2006 06 08	06
883734 Otkryoe Aktsionernoe Obshchestvo Kompania „May“, dom Ia, ul. Ozernaya RU-141190 Fryazino, Moskovskoy obl. (RU) 2006 02 27 2006 07 24 2006 06 08	30
883743 MISSONI HOME COLLECTION MISSONI S.P.A., Via Luigi Rossi, 52 I-21040 SUMIRAGO (VARESE) (IT) 2006 01 30 2006 08 07 2006 06 15	43
883744 MISSONI HOME MISSONI S.P.A., Via Luigi Rossi, 52 I-21040 SUMIRAGO (VARESE) (IT) 2006 01 30 2006 08 07 2006 06 15	43
883764 SOMAT BRILLIANT EFFECT HENKEL KGaA, Henkelstr. 67 40589 Duesseldorf (DE) 2005 12 13 2006 08 07 2006 06 15	01 03
883773 MISSONI CFE: 26.1.18, 27.5.1 MISSONI S.P.A., Via Luigi Rossi, 52 I-21040 SUMIRAGO (VARESE) (IT) 2006 01 30 2006 08 07 2006 06 15	43
883800 AMINOPLANT ISAGRO SPA, Via Caldera 21, Fabbricato D, Ala 3 I-20153 Milano (IT) 2006 02 16 2006 08 07 2006 06 15	01
883809 DUSTIE Dustie Systems AB, Norrlandsgatan 7 SE-111 43 STOCKHOLM (SE) 2006 02 24 2006 08 07 2006 06 15	07
883813 HEROES' BY PACIOTTI CFE: 26.4.9, 27.5.1 CESPA SRL, Strada Provinciale Santa Maria, delle Vergini I-62012 Civitanova Marche (MC) (IT) 2005 11 30 2006 08 07 2006 06 15	09 18 25
883833 Unipro CFE: 27.5.1, 29.1.4 Sano - Moderní výživa zvířat, spol. s.r.o., Npor. O. Bartoška 15 CZ-344 01 Domažlice (CZ) 2005 12 22 2006 08 07 2006 06 15	31
883834 Mastino Sano - Moderní výživa zvířat spol. s.r.o., Npor. O. Bartoška 15 CZ-344 01 Domažlice (CZ) 2005 12 22 2006 08 07 2006 06 15	31
883851 PHO HOA NOODLE SOUP CFE: 1.15.11, 2.3.11, 11.3.4, 26.1.14 AUREFLAM CORPORATION, 1420 Fulton Avenue Building #B SACRAMENTO, CALIFORNIA 95825 (US) 2005 12 30 2006 08 07 2006 06 15	43
883870 PROVIDA CFE: 26.4.2, 27.5.1 01 02 03 04 05 06 07 08 09 11 12 14 16 17 18 19 20 21 22 24 25 26 27 28 31 34 Eugen Nölle & Co. KG, Vom-Stein-Strasse 6 45549 Sprockhövel (DE) 2004 12 08 2006 08 07 2006 06 15	43
883874 ionia CFE: 27.5.1 Torrefazione Ionia S.p.A., Viale Don Minzoni, 34 I-95014 Giarre (CT) (IT) 2006 03 23 2006 08 07 2006 06 15	43
883876 Hofmaier Plus Warenhandelsgesellschaft mbH, Wissollstrasse 5-43 45478 Mülheim an der Ruhr (DE) 2006 03 03 2006 08 07 2006 06 15	03 29 30 31 32 33
883877 BONHÔTE CFE: 5.7.2, 24.11.16, 27.5.1 Banque Bonhôte & Cie SA, Rue du Bassin 16 CH-2001 Neuchâtel (CH) 2006 04 11 2006 08 07 2006 06 15	36
883884 HYDROFILIA CFE: 27.5.1 CASTER, 35, avenue Franklin Roosevelt F-75008 PARIS (FR) 2006 03 13 2006 08 07 2006 06 15	03 05
883901 GINDACO CFE: 27.5.1 Kabushiki Gaisha Hot Land, 4-2430, Hirosawa-cho, Kiryu-shi Gunma-ken 376-0013 (JP) 2006 02 15 2006 08 07 2006 06 15	30 43

883903	HUNTERDOUGLAS GREENSCREEN Hunter Douglas Industries B.V., Piekstraat 2 NL-3071 EL Rotterdam (NL)	24				
			2005 12 02	2006 08 07	2006 06 15	
883905	AZZURRA CFE: 27.5.1, 27.5.3, 29.1.12	32				
	FONTE MARGHERITA SPA, Via Fonte Margherita, 9 I-36036 TORREBELVICINO (VI) (IT)		2005 11 23	2006 08 07	2006 06 15	
883924	BILLIX CFE: 26.13.25, 29.1.14			02 03 04 05 06 07 08 09 11 12 13 14 15 16 17 18 20 21 22 23 24 25 26 27 28 29 30 31 32 33 34 35		
	Plus Warenhandelsgesellschaft mbH, Wissollstrasse 5-43 45478 Mülheim an der Ruhr (DE)		2006 02 18	2006 08 07	2006 06 15	
883925	BONS BAISERS DE PARIS BOURJOIS, 12/14, rue Victor Noir F-92200 Neuilly sur Seine (FR)	03				
			2006 03 03	2006 08 07	2006 06 15	
883926	EXTRAIT DE VERNIS BOURJOIS, 12/14, rue Victor Noir F-92200 Neuilly sur Seine (FR)	03				
			2006 03 03	2006 08 07	2006 06 15	
883930	Primo Star Carl Zeiss AG, Carl-Zeiss-Strasse 22 73447 Oberkochen (DE)	09				
			2006 04 04	2006 08 07	2006 06 15	
883940	COLOURS OF LOVE CFE: 2.9.1, 25.1.19, 26.11.3, 26.11.7, 29.1.15	03				
	GUERLAIN S.A., 68, avenue des Champs-Élysées F-75008 PARIS (FR)		2005 09 19	2006 08 07	2006 06 15	
883941	KEY INVESTMENTS CFE: 27.5.1	35 36				
	EFFICIENT INVESTMENTS Ltd., Highlands Farm Business Park, Highlands Hill Swanley Village, Kent BR8 7NA (GB)		2005 11 07	2006 08 07	2006 06 15	
884018	TAFT COMPLETE Hans Schwarzkopf & Henkel GmbH & Co. KG, Südliche Münchener Straße 1 82031 Grünwald (DE)	03				
			2006 02 14	2006 08 07	2006 06 15	
884026	Arti Teq CFE: 26.4.7, 26.4.18, 27.5.1	06 20				
	Jan van Boxtel Artitec B.V., Herastraat 39 NL-5047 TX Tilburg (NL)		2006 01 24	2006 08 07	2006 06 15	
884027	MISSONI MISSONI S.P.A., 52, Via Luigi rossi, I-21040 SUMIRAGO (VARESE) (IT)	43				
			2006 01 30	2006 08 07	2006 06 15	
884054	FREKA EASY IN FRESENIUS AG, Else-Kroener-Strasse 1 61352 Bad Homburg (DE)	10				
			2006 03 08	2006 08 07	2006 06 15	
884059	LINDAXA Zentiva, a.s., U Kabelovny 130 CZ-102 37 Praha 10 - Dolní Měcholupy (CZ)	05				
			2006 02 23	2006 08 07	2006 06 15	
884065	ORLIK COMPRESSORS CFE: 24.15.2, 24.15.15, 27.5.1	07 11				
	Orlík - Kompresory v.d., Kubelkova 497 CZ-560 82 Česká Třebová (CZ)		2006 01 19	2006 08 07	2006 06 15	
884068	Schwarzkopf Natural & Easy CFE: 27.5.1	03				
	Hans Schwarzkopf & Henkel GmbH & Co. KG, Südliche Münchener Straße 1 82031 Grünwald (DE)		2005 12 22	2006 08 07	2006 06 15	
884069	taft LOOKS CFE: 26.4.18, 27.5.1, 29.1.12	03				
	Hans Schwarzkopf & Henkel GmbH & Co. KG, Südliche Münchener Straße 1 82031 Grünwald (DE)		2005 12 15	2006 08 07	2006 06 15	
884070	System Fidelity System Fidelity ApS, Bredgade 19, Glyngøre DK-7870 Roslev (DK)	09 35				
			2005 12 12	2006 08 07	2006 06 15	
884076	DADDY TOYS CFE: 1.3.20, 4.5.3, 26.1.12, 26.1.19, 27.5.1, 29.1.12	28 41				
	DADDY TOYS, s.r.o., Rolnická 3 CZ-625 00 Brno (CZ)		2005 11 28	2006 08 07	2006 06 15	
884079	SEAGULL MOUNTAIN WEINPROLOG Verwaltungsgesellschaft mbH, Nyland 14, 25436 Tornesch, (DE)	33				
			2005 09 19	2006 08 07	2006 06 15	
884080	MULTICAL Zeller + Gmelin GmbH & Co, Schlossstrasse 20 73054 Eisingen (DE)	04				
			2005 09 15	2006 08 07	2006 06 15	
884174	SANGRAL SQM Europe, naamloze vennootschap, St.-Pietersvliet 7, bus 8 B-2000 Antwerpen (BE)	01				
			2006 02 23	2006 08 07	2006 06 15	
884176	IZMIR HAVA YOLLARI IHY IZMIR HAVA YOLLARI ANONIM SIRKETI, Adnan Menderes Havalimani Girişi TR-35410 GAZIEMIR - IZMIR (TR)	39				
			2006 01 30	2006 08 07	2006 06 15	
884185	DELUX CFE: 26.13.25, 27.5.17	09				
	SHENZHEN DELUX INDUSTRY CO., LTD., Delux Technology Park, Fuyong Baoan, Shenzhen 518103 (CN)		2006 02 21	2006 08 07	2006 06 15	
884188	READY MIX Mederer GmbH, Oststrasse 94 90763 Fürth (DE)	30				
			2006 02 07	2006 08 07	2006 06 15	
884192	Furygan CFE: 3.1.4, 3.1.21, 27.5.1	09 25 28				
	SA JACQUES'S, Route de Saint Gilles F-30000 Nîmes (FR)		2005 12 29	2006 08 07	2006 06 15	
884202	Credit CB Services CFE: 26.4.19, 27.5.1	36 42				
	FRANCISCO JAVIER LÓPEZ PÉREZ, Avda. Meridiana, 354-1° E-08027 BARCELONA (ES)		2005 11 14	2006 08 07	2006 06 15	
884238	TURO TAILOR OY TURO TAILOR AB, Teollisuuskatu 1 FI-70620 Kuopio (FI)	25				
			2006 03 08	2006 09 18	2006 06 05	
884263	NIDIX Zentiva, a.s., U Kabelovny 130 CZ-102 37 Praha 10 - Dolní Měcholupy (CZ)	05				
			2006 02 23	2006 08 07	2006 06 15	
884267	WHITE LIGHT Telebrands Corp., 79 Two Bridges Road, Fairfield New Jersey 07004 (US)	21				
			2005 07 15	2006 08 07	2006 06 15	
884268	PERGAFIN SCA Hygiene Products GmbH, Sandhofer Strasse 176 68305 Mannheim (DE)	16				
			2006 02 07	2006 08 07	2006 06 15	
884269	Globe Card SEB Kort AB, Magnus Ladulåsgatan 2 SE-103 83 Stockholm (SE)	36				
			2006 01 26	2006 08 07	2006 06 15	
884273	Wellton CFE: 3.2.7, 27.5.1, 28.5.0, 29.1.11	01 24 27				

Obschestvo s ogranichennoiotvetstvennostju „ALAKSAR VS”, bldg. 2, 7, Khlebnikov per., RU-107120 Moscow, (RU) 2005 09 01 2006 08 07 2006 06 15			
884297 SCHODDER 10 28 41			
SENTACO spol. s r.o., Kyšice 112 CZ-330 01 Kyšice (CZ); Ing. Jiří Kapička - IKARUS, Vokrojova 3379 CZ-143 00 Praha 4 (CZ) 2005 11 01 2006 08 07 2006 06 15			
884308 MISSONI HOME 20 21 24 27			
MISSONI S.P.A., Via L. Rossi, 52 I-21040 SUMIRAGO (VARESE) (IT) 2005 04 26 2006 08 07 2006 06 15			
884353 LEAKADINE 05			
TETRA, SIA, Aizkraukles iela 21 LV-1006 Riga (LV) 2006 03 20 2006 08 07 2006 06 15			
884373 ABSACKER 25 33 43			
CFE: 21.3.21, 26.1.5, 26.4.10, 27.5.24, 29.1.13 Dr. Sven Baumgartner, Neusser Str. 30-32 50670 Köln (DE); Stefan Jansen, Leyendeckerstr. 27 50825 Köln (DE) 2006 02 22 2006 08 07 2006 06 15			
884397 CROSSMEDIKA 05			
RIVOPHARM S.A., Centro Insema CH-6928 Manno (CH) 2006 04 27 2006 08 07 2006 06 15			
884399 CFE: 24.1.5, 24.1.23 14 35			
Obschestvo s ogranichennoy otvetstvennostyu „Chasovaya Kompaniya „ELIKS-FORUM”, Mamonovsky per., d.2 RU-103001 Moscow (RU) 2005 12 28 2006 08 07 2006 06 15			
884405 MATADOR 32			
CFE: 2.1.2, 2.1.4, 2.1.21, 3.4.1, 25.1.15, 27.5.1, 29.1.1, 29.1.2, 29.1.8 Mustafa Yilmaz, Hallstrasse 69 70376 Stuttgart (DE) 2005 10 11 2006 08 07 2006 06 15			
884406 KSTAR 09			
CFE: 27.5.17 SHENZHEN KSTAR POWER SUPPLY CO., LTD., A-503 Honghao Garden, Xiangmei Rd. FUTIAN, SHENZHEN (CN) 2006 02 13 2006 08 07 2006 06 15			
884445 RimatriX5 06 09 11 19 20 37 42			
Rittal GmbH & Co. KG, Auf dem Stützelberg 35745 Herborn (DE) 2005 02 28 2006 08 07 2006 06 15			
884458 LAST ONE 09			
CFE: 26.1.12, 27.5.1 HENGYI ELECTRICAL CO., LTD., The Baitawang Industrial Area, Beibaixiang, Yueqing City Zhejiang Province 325603 (CN) 2006 02 14 2006 08 07 2006 06 15			
884481 HAMBERG & SÖHNE 09 14 25			
Hentrup, Frank, Bachstraße 8C 41363 Jüchen (DE) 2006 01 18 2006 08 07 2006 06 22			
884482 Deux Hommes 25			
CFE: 9.1.24 Gr. TRIANDAFILOU and D. ALEXAKIS, Kanari Str. 18 Kolonaki GR-106 74 589618 (GR) 2006 03 02 2006 08 07 2006 06 22			
884484 MEL MERIO ROMANTIC GIRL 03			
CFE: 27.5.1 Dirk Rossmann GmbH, Isernhägener Str. 16 30938 Burgwedel (DE) 2006 02 14 2006 08 07 2006 06 22			
884494 SPARINVEST 36			
Sparinvest Holding A/S, Hvidesten, Kingosvej 1 DK-2630 Taastrup (DK) 2006 02 24 2006 08 07 2006 06 22			
884495 Nexadia 09 10 44			
B. Braun Medizintechnologie GmbH, Schwarzenberger Weg 73-79 34212 Melsungen (DE) 2006 02 21 2006 08 07 2006 06 22			
884499 CFE: 26.13.25 17			
NINGBO TIANSHENG SHIHUA JIXIE PEIJIAN YOUXIAN GONGSI, Qunfengcun, Hushanzhen Cixi, Zhejiang 315324 (CN) 2006 03 28 2006 08 07 2006 06 22			
884518 FREKA ENDOLUMINA 10			
FRESENIUS AG, Else-Kroener-Strasse 1 61352 Bad Homburg (DE) 2006 03 08 2006 08 07 2006 06 22			
884524 TAIXIANG 29			
CFE: 26.1.1, 26.4.9, 28.3.0 RONG CHENG TAIXIANG AQUATIC FOOD PRODUCTS CO., LTD., No.218 Yudao Road, Shidao Managing Zone, Rongcheng City SHANDONG PROVINCE (CN) 2006 02 13 2006 08 07 2006 06 22			
884535 diaton 10			
CFE: 27.5.1, 27.5.17, 29.1.12 Federalnoe gosudarstvennoe unitarnoe predpriyatie „Gosudarstvenny Ryazansky proborny zavod”, 32, ul. Kalyaeva RU-390000 Ryazan (RU) 2005 03 03 2006 08 07 2006 06 22			
884562 preventivo 03 10 25			
CFE: 19.13.13, 26.1.5, 27.5.3 Dirk Rossmann GmbH, Isernhägener Str. 16 30938 Burgwedel (DE) 2006 03 01 2006 08 07 2006 06 22			
884569 TOKO 29 30			
Obshchestvo s ogranichennoi otvetstvennotyu „FORIO - EXPRESS HOLDING”, d. 17/19, stroenie 1,3-ya ulitsa Yamskogo Polya RU- 125124 Moscow (RU) 2005 05 31 2006 08 07 2006 06 22			
884570 Krakonos Z Trutnova 32			
CFE: 2.1.15, 5.11.15, 6.19.5, 8.7.1, 27.1.12 KRAKONOŠ spol. s r.o., Křižíkova 486, CZ-541 01 Trutnov, (CZ) 2006 03 13 2006 08 07 2006 06 22			
884577 MONT-SERVIS 09 11 35 37			
CFE: 27.5.1, 27.5.11 Mont-servis, spol. s r.o., Mlynské Luhý 18 SK-821 05 Bratislava (SK) 2005 09 08 2006 08 07 2006 06 22			
884583 WILD PARTY 30 35 39			
Jozef Královič - ZLOM, Vladimíra Clementisa 69 SK-917 01 Trnava (SK) 2006 02 14 2006 08 07 2006 06 22			
884592 MONT-SERVIS 09 11 35 37			
CFE: 27.5.1, 27.5.11, 29.1.12 Mont-servis, spol. s r.o., Mlynské Luhý 18 SK-821 05 Bratislava (SK) 2005 09 08 2006 08 07 2006 06 22			
884593 AntiThreat 09 16 42			
ESET, spol. s r.o., Pionierska 9/A SK-831 02 Bratislava (SK) 2005 11 09 2006 08 07 2006 06 22			
884611 Il Perlaio 33			
Plus Warenhandelsgesellschaft mbH, Wissollstraße 5-43 45478 Mülheim an der Ruhr (DE) 2006 03 17 2006 08 07 2006 06 22			
884612 Artipan 30			
CFE: 2.1.11, 8.1.4 Dossche Mills & Bakery, naamloze vennootschap, Tolpoortstraat 40 B-9800 Deinze (BE) 2006 03 30 2006 08 07 2006 06 22			
884620 MELATIM 05			
BIOFARMA, 22, rue Garnier F-92200 NEUILLY-SUR-SEINE (FR) 2006 03 21 2006 08 07 2006 06 22			
884624 sweet minis 30			
Plus Warenhandelsgesellschaft mbH, Wissollstrasse 5-43 45478 Mülheim an der Ruhr (DE) 2006 03 16 2006 08 07 2006 06 22			

884646 SAB CFE: 26.3.1, 26.3.16 SAB SRL, 14, via Graziani I-61020 SANT'ANGELO IN VADO (PS) (IT) 2006 03 23 2006 08 07 2006 06 22	17
884664 Tip Tip Tap CFE: 2.9.19, 27.5.1 Indamo OÜ, Mustakivi 1, Neeme küla, Jöelähtme vald Harjumaa (EE) 2005 11 03 2006 08 07 2006 06 22	06 19 20 28
884669 CA Immo AG CFE: 26.4.9, 29.1.12 CA Immobilien Anlagen Aktiengesellschaft, Freyung 3/2/11 A-1010 Wien (AT) 2006 04 20 2006 08 07 2006 06 22	35 36 37
884695 3 THREE SECONDS CFE: 17.1.25, 27.5.1, 27.7.1 DECATHLON, 4, Boulevard de Mons F-59650 VILLENEUVE D'ASCQ (FR) 2006 01 05 2006 08 07 2006 06 22	22
884699 OPTRAPOL Ivoclar Vivadent AG, Bendererstrasse 2 FL-9494 Schaan (LI) 2005 12 05 2006 08 07 2006 06 22	05 10
884702 Panasonic CFE: 26.4.2, 26.4.8, 26.4.9, 26.4.18 MATSUSHITA ELECTRIC INDUSTRIAL CO., LTD., 1006, Oaza Kadoma, Kadoma-shi Osaka 571-8501 (JP) 2006 02 15 2006 08 07 2006 06 22	09
884719 PRISME LIBRE Parfums Givenchy, Société Anonyme, 77, rue Anatole France F-92300 LEVALLOIS PERRET (FR) 2005 10 26 2006 08 07 2006 06 22	03
884734 GIANT DRAGON CFE: 4.3.3, 27.1.1, 28.3.0 Guangzhou Dongxing GiantDragon Stationery & Sporting Goods Co., Ltd., Apt 2 No. 13 Longzhu Road Huadu Guangzhou (CN) 2006 02 15 2006 08 07 2006 06 22	28
884735 ameria CFE: 2.1.11, 2.1.17, 5.7.2, 11.3.18, 28.5.0, 29.1.15 ZAKRYTOE AKTSIONERNOE OBSHCHESTVO „UPRAVLYAYUSHCHAYA KOMPANIA AMERIA RUSS“, 14, ul. Dvadtsati shesti Bakinskikh Komissarov RU-117526 Moskva (RU) 2006 02 27 2006 08 07 2006 06 22	29 30
884740 HUMMEL Euro-Lock-System CFE: 25.3.1, 27.5.1, 29.1.4 Anton Hummel Verwaltungs GmbH, 2, Mozartstrasse 79183 Waldkirch (DE) 2005 12 03 2006 08 07 2006 06 22	09 20
884758 EGL E. G. L. COMPANY, INC., 100 Industrial Road Berkeley Heights, NJ 07922 (US) 2006 03 30 2006 08 07 2006 06 22	09 11
884763 Lamber OTKRYTOE AKTSIONERNOE OBCHTCHESTVO „WIMM-BILL-DANN PRODOUKTY PITANIYA“, komn. 306, d. 16/15, Boul. Yaouzsky RU- 109028 MOSKVA (RU) 2006 01 12 2006 08 07 2006 06 22	29
884766 SENSO TOUCH Henkel KGaA, Henkelstraße 67 40589 Düsseldorf (DE) 2006 02 09 2006 08 07 2006 06 22	03
884768 MIET AND COOK H. H. Scholz KG, Rahlstedter Str. 185 22143 Hamburg (DE) 2005 12 06 2006 08 07 2006 06 22	07 11 21 36 39 40 41 43 44
884771 PINK FINGERS Fing'rs (Europe) AG, Neugutstrasse 90 CH-8600 Dübendorf (CH) 2006 05 24 2006 08 07 2006 06 22	03
884776 GONOW CFE: 27.5.1 ZHEJIANG GONOW AUTO.CO., LTD, Central Section Industrial Area (Xiaoqiao), Luqiao District, Taizhou City 318050 Zhejiang Province (CN) 2006 02 07 2006 08 07 2006 06 22	12
884789 CFE: 26.1.12, 26.11.12 01 03 04 05 06 08 09 10 11 16 21 22 31 34 Lidl Stiftung & Co. KG, Stiftsbergstr. 1 74167 Neckarsulm (DE) 2005 07 04 2006 08 07 2006 06 22	
884795 OSPI CFE: 26.4.9, 26.4.12, 27.5.1 Octanorm-Vertriebs-GmbH für Bauelemente, Raiffeisenstrasse 39 70794 Filderstadt (DE) 2005 06 04 2006 08 07 2006 06 22	06 09 11 19 20 37 42
884798 BREVILLIER-URBAN Brevillier-Urban Schreibwarenfabrik Gesellschaft m.b.H., Ibererstraße 23 A-8051 Graz (AT) 2005 09 19 2006 08 07 2006 06 22	02 03 14 16 18 34
884804 ChemNEO MOL Magyar Olaj- és Gázipari Részvénytársaság, Október huszonharmadika u. 18 H-1117 Budapest (HU) 2006 01 31 2006 08 07 2006 06 22	01
884814 GEOSTEP Vaillant GmbH, Berghauser Str. 40 42859 Remscheid (DE) 2005 12 16 2006 08 07 2006 06 22	09 11 42
884816 ACTOSET Vaillant GmbH, Berghauser Str. 40 42859 Remscheid (DE) 2005 12 16 2006 08 07 2006 06 22	09 11 42
884840 euro milhões CFE: 2.9.1, 5.3.6, 27.5.1, 29.1.1, 29.1.4 SANTA CASA DA MISERICÓRDIA DE LISBOA - DEPARTAMENTO DE JOGOS, Rua das Taipas, 1 P-1250-264 LISBOA (PT) 2005 10 14 2006 08 07 2006 06 22	28 36 41
884862 MACHALA COSMETICS CFE: 26.3.23, 27.5.1 MACHALA s.r.o., Hybernská 1271/32 CZ-110 00 Praha 1, Nové Město (CZ) 2006 03 22 2006 08 07 2006 06 22	03 16
884869 Parlaris Small-n-Tall GmbH, St. Johannis-Vorstadt 74 CH-4056 Basel (CH) 2006 02 22 2006 08 07 2006 06 22	38 41
884871 CFE: 24.17.2, 24.17.21 TUI AG, Karl-Wiechert-Allee 4 30625 Hannover (DE) 2005 11 18 2006 08 07 2006 06 22	39 41 44
884882 NATURPRODUKT LTD., Iskarsko Chaussé 12 BG-1592 Sofia (BG) 2006 03 24 2006 08 07 2006 06 22	03
884887 MERRYART CFE: 26.13.25, 27.3.1, 27.5.1 Ningbo Merryart Gifts Co., LTD., Lujia Village, Fuming town, Jiangdong, Ningbo Zhejiang Province (CN) 2006 01 24 2006 08 07 2006 06 22	16
884911 Salsa CFE: 5.1.12, 6.1.2, 19.3.3, 27.5.1, 29.1.13 La Paz Sigarenfabrieken B.V., J.F. Kennedylan 3 NL-5555 XC Valkenswaard (NL) 2006 05 12 2006 08 07 2006 06 22	34
884917 PINK FING'RS Fing'rs (Europe) AG, Neugutstrasse 90 CH-8600 Dübendorf (CH) 2006 05 24 2006 08 07 2006 06 22	03
884926 GENMAC CFE: 27.5.3, 27.5.11, 27.5.17	07

GENMAC - S.R.L., Via Don Minzoni, 13 I-42044 GUALTIERI (Reggio Emilia) (IT)			
2006 03 20	2006 08 07	2006 06 22	
884943 BROUCZECH			32
RAVIX, a.s., Nám. Svätej Anny 15 SK-911 01 Trenčín (SK)			
2006 01 23	2006 08 07	2006 06 22	
884952 Pranaenergetiker			
CFE: 3.11.2, 5.5.20, 24.11.3, 24.11.25		09 16 41	
Margarete Hammerl, Brennerstraße 6B A-6020 Innsbruck (AT)			
2006 01 10	2006 08 07	2006 06 22	
884954 MAYO CHIX			25
MAYO CHIX Magyarország Kft., Miskolci u. 10, H-1141 Budapest, (HU)			
2006 04 12	2006 08 07	2006 06 22	
884968 SERABRAID			23
Amann & Söhne GmbH & Co. KG, 1/Hauptstr. 74357 Bönnigheim (DE)			
2006 02 21	2006 08 07	2006 06 22	
884979 Hesta Plus		05 30 31	
St. Hippolyt Nutrition Concepts Marketing- und Vertriebs GmbH, Im Grund 52 36110 Schlitz (DE)			
2005 10 04	2006 08 07	2006 06 22	
884992 LINGOLINO			41
Stefan Czarnecki de Czarncze, Dickach 87 A-6867 Schwarzenberg (AT)			
2005 11 30	2006 08 07	2006 06 22	
884994 JULISKA			21
PENSHURST TRADING INC., 465 Canal Street Stamford, CT 06902 (US)			
2006 01 27	2006 08 07	2006 06 22	
884997 PASCALE NOIR			03
KAUFLAND ČESKÁ REPUBLIKA, v.o.s., Pod Višňovkou 25 CZ-140 00 Praha 4 (CZ)			
2006 03 22	2006 08 07	2006 06 22	
885009 PURAIR		11 19	
Villeroy & Boch AG, P.O. Box 1120 66688 Mettlach (DE)			
2005 08 19	2006 08 07	2006 06 22	
885011 MEROT		24 25 35	
NAVARE trgovina, gostinstvo, proizvodnja, gradbeništvo, posredništvo in druge storitve d.o.o., Brezje pri Ločah 1a SI-3215 Loče (SI)			
2006 03 01	2006 08 07	2006 06 22	
885033 H			
CFE: 26.4.5, 26.11.8, 27.5.21, 29.1.13		03 09 21 24 25 26 27	
MIP METRO Group Intellectual Property GmbH & Co. KG, Metro-Strasse 1 40235 Düsseldorf (DE)			
2006 01 25	2006 08 07	2006 06 22	
885047 PHARMASIN		05 31	
AKTSIONERNO DROUJESTVO „BIOVET“, 39, „Petar Rakov“ Str. BG-4550 PESHTERA (BG)			
2006 03 28	2006 08 07	2006 06 22	
885069 LIETAJÚCA LASTOVICKA			
CFE: 2.3.9, 26.4.7, 27.5.1, 29.1.15		05 30 32 35	
Anežka centrum, s.r.o., Myslavská 210 SK-040 16 Košice (SK)			
2005 12 12	2006 08 21	2006 06 29	
885071 ZARIVA		01 05	
Syngenta Participations AG, Schwarzwaldallee 215 CH-4058 Basel (CH)			
2006 05 17	2006 08 21	2006 06 29	
885072 MITEK SURGICAL ACADEMY		41	
Janssen Pharmaceutica N.V., Turnhoutseweg 30 B-2340 Beerse (BE)			
2006 04 27	2006 08 21	2006 06 29	
885073 MITEKNIQUE			16
Janssen Pharmaceutica N.V., Turnhoutseweg 30 B-2340 Beerse (BE)			
2006 04 27	2006 08 21	2006 06 29	
885081 BIO-SIL			01
Dr. Pieper Technologie- und Produktentwicklung GmbH, Dorfstraße 34 16818 Wuthenow (DE)			
2005 11 10	2006 08 21	2006 06 29	
885104 BIO OMBRA			03
Aldi Einkauf GmbH & Co. oHG, Eckenbergstr. 16, 45307 Essen, (DE)			
2006 04 28	2006 08 21	2006 06 29	
885106 Baldo			31
Aldi Einkauf GmbH & Co. oHG, Eckenbergstr. 16 45307 Essen (DE)			
2006 04 28	2006 08 21	2006 06 29	
885107 Bastei			33
Aldi Einkauf GmbH & Co. oHG, Eckenbergstr. 16, 45307 Essen, (DE)			
2006 04 28	2006 08 21	2006 06 29	
885108 RACE			30
Aldi Einkauf GmbH & Co. oHG, Eckenbergstr. 16, 45307 Essen, (DE)			
2006 04 28	2006 08 21	2006 06 29	
885110 Robby			33
Aldi Einkauf GmbH & Co. oHG, Eckenbergstr. 16, 45307 Essen, (DE)			
2006 04 28	2006 08 21	2006 06 29	
885111 SALETTI			29
Aldi Einkauf GmbH & Co. oHG, Eckenbergstr. 16, 45307 Essen, (DE)			
2006 04 28	2006 08 21	2006 06 29	
885172 UR UMBERTO ROSETTI			14
CFE: 27.5.1			
Quelle GmbH, Nürnberger Str. 91-95 90762 Fürth (DE)			
2006 02 28	2006 08 21	2006 06 29	
885178 SNAGX			30
Fassin Tussenhoudster B.V., Ulenpasweg 8 NL-7041 GB ,S-HEERENBERG (NL)			
2006 03 15	2006 08 21	2006 06 29	
885194 CFE: 6.3.4, 18.3.5			34
British American Tobacco the Netherlands B.V., Handelsweg 53 a NL-1181 ZA Amsteveeven (NL)			
2006 03 09	2006 08 21	2006 06 29	
885195 TEA CAN DO THAT			30 32
Unilever N.V., Weena 455 NL-3013 AL Rotterdam (NL)			
2006 03 23	2006 08 21	2006 06 29	
885218 LEONE			12
CFE: 3.1.1, 3.1.16, 29.1.12			
KEEWAY Nemzetközi Fejlesztési Kft, Brassói u. 15 H-3519 Miskolc (HU)			
2006 03 29	2006 08 21	2006 06 29	
885221 MOSBURGER			16
Mosburger Gesellschaft m.b.H., Ketzergasse 112 A-1232 Wien (AT)			
2006 01 05	2006 08 21	2006 06 29	
885236 CFE: 15.7.1, 15.7.15, 28.3.0			07
Zhenjiang Hydraulic Components Manufacturer Co., Ltd., No. 300, Zhufang Rd., Zhenjiang City Jiangsu Province (CN)			
2006 04 24	2006 08 21	2006 06 29	
885258 H HOLZ HAT ZUKUNFT			11
CFE: 26.4.10, 27.5.21, 29.1.13			
Hargassner Ges mbH, Anton-Hargassner Straße 1 A-4952 Weng (AT)			
2006 02 16	2006 08 21	2006 06 29	
885265 CARBO			33
Aldi Einkauf GmbH & Co. oHG, Eckenbergstr. 16, 45307 Essen, (DE)			
2006 05 02	2006 08 21	2006 06 29	
885274 Maria Bellesi			14 18
Quelle GmbH, Nürnberger Str. 91-95 90762 Fürth (DE)			
2006 04 06	2006 08 21	2006 06 29	

885280	ALNAVIT	03 05 30 32		885456	ZIG		11
Alnavit GmbH, Darmstädter Straße 63 64404 Bickenbach (DE)				CALOR, Place Ambroise Courtois F-69008 LYON (FR)			
2006 01 12	2006 08 21	2006 06 29		2006 03 22	2006 08 21	2006 06 29	
885285	RUN & DRIVE	35 37 39		885457	ZAG		11
Insurance Auto Auctions, Inc., Two Westbrook Corporate Center, Suite 500 Westchester, IL 60154 (US)				CALOR, Place Ambroise Courtois F-69008 LYON (FR)			
2006 03 29	2006 08 21	2006 06 29		2006 03 22	2006 08 21	2006 06 29	
885293	Lithopix	01		885458	ZENITUDE		11
Zschimmer & Schwarz GmbH & Co KG Chemische Fabriken, Max-Schwarz-Strasse 3-5 56112 Lahnstein (DE)				CALOR, Place Ambroise Courtois F-69008 LYON (FR)			
2006 03 29	2006 08 21	2006 06 29		2006 03 22	2006 08 21	2006 06 29	
885323	NEW NATIVE	18		885466	Bonolact Minden jót!		05 29 31
Scrivens, Nancy, P.O. Box 218 Soquel, CA 95073 (US)				CFE: 2.9.1, 27.5.1, 29.1.13			
2006 05 16	2006 08 21	2006 06 29		Magyar Tejgazdasági Kísérleti Intézet Kft., Lucsony u. 24, H-9200 Mosonmagyaróvár, (HU)			
885324	CFE: 3.13.8	25		2006 03 07	2006 08 21	2006 06 29	
SPIDER KING GROUP CO., LTD., Oujiang 3rd Bridge Industry Zone Yongjia, Zhejiang, 325000 (CN)				885476	IPRAXA		05 10
2006 03 01	2006 08 21	2006 06 29		Norton Healthcare Limited, Ivax Quays, Albert Basin, Royal Docks London E16 2QJ (GB)			
885355	MINISPIR	09 10		2006 02 22	2006 08 21	2006 06 29	
MIR S.r.l. MEDICAL INTERNATIONAL RESEARCH, Via del Maggiolino, 125 I-00155 ROMA (IT)				885522	UNI-MOVE		12
2006 01 30	2006 08 21	2006 06 29		Pewag Austria GmbH, Bahnhofgürtel 59 A-8020 Graz (AT)			
885357	crocodile			2006 02 09	2006 08 21	2006 06 29	
CFE: 27.5.1		05 16 20 29 30 31 32 42		885536	Flextec		01 16 17
Crocodile ČR, spol. s.r.o., Tusarova 37 CZ-171 00 Praha 7 (CZ)				Henkel KGaA, Henkelstrasse 67 40589 Düsseldorf (DE)			
2005 02 21	2006 08 21	2006 06 29		2006 03 01	2006 08 21	2006 06 29	
885361	OLZIN	05		885539	CHANGYAO		05
EGIS GYÓGYSZERGYÁR RT., Keresztúri út 30-38 H-1108 Budapest (HU)				CFE: 24.1.25, 26.3.5, 26.4.10, 28.3.0			
2006 03 29	2006 08 21	2006 06 29		CHANGZHOU PHARMACEUTICAL FACTORY, No. 2 Cailing Road, Changzhou Jiangsu Province (CN)			
885394	SILVER SPIRIT	03		2006 04 10	2006 08 21	2006 06 29	
Wilkinson Sword GmbH, Schützenstrasse 110 42659 Solingen (DE)				885556	BeautyXpress		03
2006 02 13	2006 08 21	2006 06 29		CFE: 27.5.1, 29.1.11			
885406	TRI ZONE TECHNOLOGY			BEAUTY EXPRESS, S.L., Gran Vía Carlos III, Ed. Trade Oeste, 94 Bajos 3 a E-08028 BARCELONA (ES)			
CFE: 26.3.1, 26.3.18, 27.5.1, 29.1.13		04		2006 03 21	2006 08 21	2006 06 29	
CASTROL LIMITED, Wakefield House, Pipers Way Swindon, Wiltshire SN3 1RE (GB)				885570	ZEOSPHERE		01
2005 11 30	2006 08 21	2006 06 29		Zeochem AG, Seestrasse 108 CH-8707 Uetikon am See (CH)			
885413	KISTLER	09 42		2006 02 21	2006 08 21	2006 06 29	
KISTLER HOLDING AG, Eulachstrasse 22 CH-8408 Winterthur (CH)				885595	CVR		12
2006 05 18	2006 08 21	2006 06 29		CFE: 25.1.9, 27.5.1, 29.1.12			
885416	CFE: 28.5.0, 29.1.12	16 35 38 41 43		CEVHER JANT SANAYII ANONIM ŞİRKETİ, Ege Serbest Bölgesi Akçay Caddesi No: 144/1 Gaziemir/Izmir (TR)			
Zakrytoe aktsionernoe obchtchestvo „InterMediaGrup”, h. 35, st. Myasnitskaya RU-101990 Moscow (RU)				2005 10 28	2006 08 21	2006 06 29	
2005 06 14	2006 08 21	2006 06 29		885607	CFE: 20.5.16		09
885419	Hibiscus			Siemens Aktiengesellschaft, CT NM, Postfach 22 16 34 80506 München (DE)			
CFE: 5.5.19, 27.5.1		30		2006 01 02	2006 08 21	2006 06 29	
ZHAO YIQUN, Zhejiang University of Finance and Economics, Wenyi Road, Xihu District, Hangzhou City Zhejiang Province (CN)				885620	VIVAMEA		35 41 44
2006 02 21	2006 08 21	2006 06 29		Chris Christiansson, Ch. des Cassivettes 25 CH-1173 Fechy (CH)			
885421	TOPSH			2006 05 09	2006 08 21	2006 06 29	
CFE: 25.3.1, 26.1.18, 26.11.8, 27.5.1		25		885628	YASHiLi		05
FUZHOU SPRING INVESTMENT CORP., LTD., No. 6, Jinzhou Beilu, Jinshan Industrial Zone, Cangshan District, Fuzhou Fujian (CN)				CFE: 27.5.1			
2006 02 21	2006 08 21	2006 06 29		GUANGDONG YASHILI CO., LTD (GROUP), Yashili Gongyecheng, Chaoandao, Chaozhou Guangdong, 515638 (CN)			
885441	Vitalschlemmen	05 29 30 31 32 33		2006 02 13	2006 08 21	2006 06 29	
Plus Warenhandelsgesellschaft mbH, Wissollstrasse 5-43 45478 Mülheim an der Ruhr (DE)				885639	MORNING'UP		03 05
2006 03 23	2006 08 21	2006 06 29		Georgia-Pacific S.à.r.l., 25 route d'Esch L-1470 Luxembourg (LU)			
885448	SPAR AMERICAN	29 30 32		2006 04 21	2006 08 21	2006 06 29	
Internationale Spar Centrale B.V., Rokin 101 NL-1012 KM Amsterdam (NL)				885640	MAGIC GLOW		03
2005 11 14	2006 08 21	2006 06 29		Coty Deutschland GmbH, Fort Malakoff Park, Rheinstrasse 4E 55116 Mainz (DE)			
				2006 04 11	2006 08 21	2006 06 29	

885650	CFE: 28.3.0	30	Tarkett Sports, 2, rue de l'Egalité F-92748 Nanterre Cedex (FR)
HANGZHOU LURUN TEA CO., LTD., Secteur Industriel Gushan,, Zone de Developement Economique,, Qiandaohu, Shun'an, Province du Zhejiang 311700, (CN)			2005 08 30 2006 08 21 2006 06 29
885660	MÜLLER SEON CFE: 25.1.9, 26.4.3, 27.5.1	23 24 25	885721 CJS CFE: 27.5.1, 29.1.12
Brennet AG, Baslerstraße 7 79664 Wehr (DE)			CEVHER JANT SANAYII ANONIM ŞİRKETİ, Kürşat Sokak, No:10 GAZIEMİR - IZMİR (TR)
2006 03 01 2006 08 21 2006 06 29			2005 10 28 2006 08 21 2006 06 29
885661	PRINCE CFE: 1.15.5, 19.3.3, 24.9.2	34	885850 Arfa AKCINĖ– BENDROVĖ– „VILNIAUS PERGALĖ–“, Stirnų g. 25 LT-08101 Vilnius (LT)
House of Prince A/S, Tobaksvejen 4 DK-2860 Søborg (DK)			2006 02 14 2006 08 21 2006 07 06
2006 03 16 2006 08 21 2006 06 29			885870 Secured eMail CFE: 14.5.23, 20.5.13
885663	Safilo CFE: 27.5.1	09	Secured eMail Göteborg AB, P.O. Box 113 SE-532 22 SKARA (SE)
SAFILO Società Azionaria Fabbrica Italiana Lavorazione Occhiali S.p.A., Piazza Tiziano, 8 I-32044 Pieve di Cadore (BL) (IT)			2006 04 05 2006 08 21 2006 07 06
2006 03 23 2006 08 21 2006 06 29			885889 YOUANDME life CFE: 3.9.4
885668	AMANDÍN CFE: 5.7.2, 27.5.1, 29.1.12	32	FOXSEVENMODA S.R.L., Via Portuense, 1555 I-00050 PONTE GALERIA (RM) (IT)
COSTA CONCENTRADOS LEVANTINOS, S.A., Crta. Silla-Turis s/n E-46290 ALCÁCER (VALENCIA) (ES)			2006 01 30 2006 08 21 2006 07 06
2005 09 01 2006 08 21 2006 06 29			885891 ADHEASY Ivoclar Vivadent AG, Bendererstrasse 2 FL-9494 Schaan (LI)
885676	Iceland naturally CFE: 1.3.2, 27.5.1, 29.1.13	35	2006 02 15 2006 08 21 2006 07 06
Ministry of Communications, Hafnarhúsið við Tryggvagötu (IS)			885918 CHOUPEPTE INSTITUT NATIONAL DE LA RECHERCHE AGRONOMIQUE, 145-147, rue de l'Université F-75007 PARIS (FR); SNC ELARIS, 75, avenue Joxe F-49100 ANGERS (FR)
2006 01 13 2006 08 21 2006 06 29			2005 11 25 2006 08 21 2006 07 06
885677	PULLEYPAL The Gates Corporation, 10-A3 1551 Wewatta Street Denver, CO 80202 (US)	09	885939 AMBIX FRESENIUS KABI AG, Friedrichstrasse 2-6 60323 Frankfurt (DE)
2005 12 19 2006 08 21 2006 06 29			2006 01 23 2006 08 21 2006 07 06
885678	EUROSDAY CFE: 27.5.1	25	885944 IVECO ECOLINE CFE: 3.7.16, 3.7.21, 26.3.18, 27.5.1, 29.1.13
ROSAN GIYIM SANAYI VE TICARETLIMITED SIRKETI, Soganaga Mahallesi Sümbül, Sinan Sokak No:8/A, Beyazit, (TR)			IVECO S.p.A., Via Puglia, 35 I-10156 TORINO (IT)
2005 09 16 2006 08 21 2006 06 29			2006 02 01 2006 08 21 2006 07 06
885685	SCOOX Fassin Tussenhoudster B.V., Ulenpasweg 8 NL-7041 GB ,S-HEERENBERG (NL)	30	885954 NORAC CFE: 25.1.13
2006 03 29 2006 08 21 2006 06 29			Norac AS, P.O. Box 1593 Stoa (NO)
885686	FLEXIES Fassin Tussenhoudster B.V., Ulenpasweg 8 NL-7041 GB ,S-HEERENBERG (NL)	30	2006 02 03 2006 08 21 2006 07 06
2006 03 29 2006 08 21 2006 06 29			885972 enjoy your toy. CFE: 26.1.21
885687	GLAMORISE GLAMORISE FOUNDATIONS, INC., 135 MADISON AVENUE NEW YORK, NY 10016 (US)	25	Kurt HOFER, Kalbeckgasse 6 A-1180 Wien (AT)
2006 04 18 2006 08 21 2006 06 29			2006 01 23 2006 08 21 2006 07 06
885698	CFE: 26.7.15 DELTA LIGHT N.V., Muizelstraat 2 B-8560 WEVELGEM (MOORSELE) (BE)	11	885973 Manner ...the taste of Vienna CFE: 27.5.1, 29.1.12
2006 04 06 2006 08 21 2006 06 29			Josef Manner & Comp. Aktiengesellschaft, Wilhelminenstrasse 6 A-1171 Wien (AT)
885702	HALFORDS 01 02 03 04 05 06 07 08 09 10 11 12 14 16 17 18 19 20 21 22 23 24 25 26 27 28 30 32 34 35 36 37 39 41 42	16 17 18 19 20 21 22 23 24 25 26 27 28 30 32 34 35 36 37 39 41 42	2006 01 23 2006 08 21 2006 07 06
Halfords Limited, Icknield Street Drive Washford West, Redditch Worcestershire, B98 0DE (GB)			886019 Bubble Expansion Valve BXV Svenning Ericsson, Lönnrunan 54 SE-423 46 Torslanda (SE)
2005 10 13 2006 08 21 2006 06 29			2006 03 20 2006 08 21 2006 07 06
885707	BIG ENERGY SHOCK! CFE: 1.15.7, 24.17.4, 25.1.15, 27.5.1, 29.1.14	05 32	886053 opto.kontakt CFE: 26.2.1, 27.5.24
Al-Namura, spol. s r.o., Lysolažské údolí 107/25 CZ-165 00 Praha 6 (CZ)			MC TEC FRANCE, Société à responsabilité limitée, 772 chemin de Roucas Troucas F-83550 VIDAUBAN (FR)
2005 12 22 2006 08 21 2006 06 29			2006 03 01 2006 08 21 2006 07 06
885720	PRESTIGE XT CFE: 26.1.18, 27.5.1, 29.1.12	19 27	886062 BM UNIVERSAL CFE: 25.1.9, 27.5.1, 29.1.12
			Balkan Motor Sanayi ve Ticaret Anonim Şirketi, Yenibosna Sanayi, Cad. No. 21 Bakirköy Istanbul (TR)
			2005 12 26 2006 08 21 2006 07 06
			886063 CFE: 1.15.9, 8.1.18, 28.5.0, 29.1.15
			Zakrytoe aktsionernoe obshestvo „Talosto“, Kuznetsovskaya str. 52 RU-196105 Sankt-Peterburg (RU)
			2005 12 19 2006 08 21 2006 07 06

886071	AGRANA FRUIT AGRANA Beteiligungs-Aktiengesellschaft, Donau-City-Straße 9 A-1220 Wien (AT) 2006 02 13	03 29 30 31 32 2006 08 21	2006 07 06	886312	BIGREY NATURE OF DENIM CFE: 26.1.19, 27.5.1 Spor 21 Giyim Sanayi ve Ticaret Limited Şirketi, Kazim Karabekir Mah. 1. Cad. No:33 Istanbul (TR) 2005 07 07	24 25 2006 09 04	2006 07 13
886098	CLIMAGUARD NOVARTIS AG, CH-4002 Basel (CH) 2006 04 27	42 44 2006 08 21	2006 07 06	886320	Primabella Zott GmbH & Co. KG, Dr.-Steichele-Straße 4 86690 Mertingen (DE) 2005 12 07	29 30 32 2006 09 04	2006 07 13
886101	FLAT SIX Eterna AG Uhrenfabrik (Eterna SA Fabrique d'Horlogerie) (Eterna Ltd Watch Factory), Schützengasse 46 CH-2540 Grenchen (CH) 2006 05 18	14 2006 08 21	2006 07 06	886333	TSPACE Aesculap AG & Co. KG, Am Aesculap-Platz 78532 Tuttlingen (DE) 2006 03 20	10 2006 09 04	2006 07 13
886104	METANIT Sulzer Metco Management AG, Zürcherstrasse 12 CH-8400 Winterthur (CH) 2005 10 25	06 07 40 2006 08 21	2006 07 06	886334	MICRONCLEAN Rentokil Initial AG, Grossächerstrasse 21 CH-8104 Weiningen (CH) 2006 05 23	37 45 2006 09 04	2006 07 13
886114	SKAP CFE: 27.5.17 SHENZHEN LONGHAO CONCEPT SHOP FRANCHISE CHAIN COMPANY LIMITED, Suite 2210-2211, Shenhua Commercial Tower, Nanhu Road, Luohu District Shenzhen, Guangdong Province (CN) 2006 01 24	18 25 2006 08 21	2006 07 06	886351	SCT CFE: 27.5.1, 27.5.17 SCT, d.d., Slovenska 56 SI-1001 Ljubljana (SI) 2005 12 28	07 37 42 2006 09 04	2006 07 13
886143	G.E: Charlaine WEINPROLOG Verwaltungsgesellschaft mbH, Nyland 14 25436 Tornesch (DE) 2006 04 24	33 2006 08 21	2006 07 06	886352	TrainPlus WIHAG Fahrzeugbausysteme GmbH, Herforder Straße 22 33602 Bielefeld (DE) 2005 12 28	06 12 19 2006 09 04	2006 07 13
886146	GRAWE CFE: 3.1.2, 24.1.9, 24.9.3, 29.1.12 Grazer Wechselseitige Versicherung Aktiengesellschaft, 18-20, Herrengasse A-8010 Graz (AT) 2006 02 01	35 36 41 2006 08 21	2006 07 06	886362	CFE: 28.5.0 Otkrytoe Aktsionerhoe Obshchestvo „Rostselmash“, 2, ulitsa Menzhinskogo RU-344029 Rostov-na-Dony (RU) 2005 07 21	07 12 37 2006 09 04	2006 07 13
886178	BALTPARK CFE: 25.5.1, 27.5.1, 29.1.13 UAB „BALTIJOS PARKAI“, Ukmergès g.363 LT-06327 Vilnius (LT) 2006 01 20	35 36 37 41 43 2006 08 21	2006 07 06	886363	DLZ YUHUAN DELIZHONG COMPANY, Zhejiangsheng Yuhuanxian Kanmenzhen Xian Jiefangtang Nongchang 317600 (CN) 2006 04 04	12 2006 09 04	2006 07 13
886192	De Mi Ni Obshchestvo s ogranichennoy otvetstvennostyu „K.M. Cosmetic“, d. 5, k. 1, apt. 355, ul. Musi Dgalilya RU-115580 Moskva (RU) 2005 12 13	03 05 08 16 2006 08 21	2006 07 06	886365	FQ CFE: 27.5.1, 28.3.0 FENGQIU GROUP CO., LTD., No. 143 South Huansha Road, Jiyang Street, Zhuji City, Zhejiang Province (CN) 2006 04 10	07 2006 09 04	2006 07 13
886209	j-ware VEDA GmbH, 14, Carl-Zeiss-Strasse, 52477 Alsdorf, (DE) 2006 01 11	09 16 41 42 2006 08 21	2006 07 06	886374	SuperMind CFE: 29.1.12 Ökopharm GmbH, Moosham 29 A-5585 Unternberg (AT) 2006 03 02	05 29 30 2006 09 04	2006 07 13
886217	PRDG CFE: 26.1.18, 26.1.24, 27.5.24 YAVUZ TEKSTİL GIDA SANAYI VE TICARET LIMITED ŞİRKETİ, Sultan Çiftliği Malkoçoğlu Mahallesi, Zafer Sokak No. 66, Gaziosmanpaşa ISTANBUL (TR) 2006 05 04	25 2006 08 21	2006 07 06	886376	WAWA GENERATION BENDRA LIETUVOS-DANIJOS IMONĀ– UAB „DANBALT INTERNATIONAL“, Fabijoniškiu g. 99, LT-07101 Vilnius, (LT) 2006 03 23	18 25 35 2006 09 04	2006 07 13
886225	BOOK CFE: 26.4.18, 27.5.1, 29.1.12 Zakrytoe aktsionerhoe obshchestvo „RoverBook“, str. 1, 44, ul. Krasnobogatyrskaya RU-107076 Moscow (RU) 2005 10 10	09 2006 08 21	2006 07 06	886380	Pomopizza CFE: 1.15.11, 2.1.11, 8.7.4, 27.3.1, 29.1.11 „LA TORRENTE Srl“, Via Paludicella, 3 I-80057 S. ANTONIO ABATE (NAPOLI) (IT) 2005 12 01	29 2006 09 04	2006 07 13
886227	CFE: 28.5.0 Sovmestnoe obshchestvo s ogranichennoy otvetstvennostiyu „Zavod vinogradnykh vin „Dionis“, d. Vendelevo Minsky r-n 223037 Minskaya obl. (BY) 2006 03 01	33 2006 08 21	2006 07 06	886383	DNA Jewels Dr Alberto Cavalli, Gebrueder Grimm Strasse 10 65439 Flörsheim (DE) 2006 04 24	14 25 2006 09 04	2006 07 13
886238	TORQUE Canyon Bicycles GmbH, Koblenzer Strasse 236 56073 Koblenz (DE) 2006 01 09	12 21 2006 08 21	2006 07 06	886392	Verbundnetz Gas AG CFE: 26.3.23, 27.5.1, 29.1.2, 29.1.8 VNG - Verbundnetz Gas Aktiengesellschaft, Braunstraße 7 04347 Leipzig (DE) 2005 06 06	04 35 36 37 38 39 40 41 42 2006 09 04	2006 07 13
886291	sfk Schneider Fahrkomfort GmbH, Christian-Friedrich-Schwan-Straße 8-12 68167 Mannheim (DE) 2005 09 20	11 12 42 2006 09 04	2006 07 13	886397	hyphen CFE: 26.1.16, 26.15.25, 27.5.1 Reinschmidt GmbH, Neureutherstr. 26 80799 München (DE) 2006 01 19	18 25 42 2006 09 04	2006 07 13
				886410	som dolomit CFE: 27.5.17		01 06 19

SOM DENIZ METAL SANAYI VE TICARET ANONIM ŞİRKETİ, Necatibey Caddesi,, Akçe Sokak Akçe Han No: 18/3, Karaköy, BEYOĞLU/İSTANBUL, (TR) 2005 12 30	2006 09 04	2006 07 13	Idemitsu Kosan Co., Ltd., 1-1, 3-chome, Marunouchi, Chiyoda-ku Tokyo 100-8321 (JP) 2006 03 06	2006 09 04	2006 07 13
886422 ROSUVACARD Zentiva, a.s., U Kabelovny 130 CZ-102 37 Praha 10 - Dolní Měcholupy (CZ) 2006 02 23	2006 09 04	2006 07 13	886548 C.O.D. CFE: 5.5.20, 9.1.24, 26.11.3, 26.11.8, 29.1.15 Joker Jürgen Bernlöhr GmbH, Industriestraße 32, 74357 Bönnigheim, (DE) 2006 03 20	2006 09 04	18 25 2006 07 13
886423 vcr Valli & Valli CFE: 24.17.25, 26.1.18, 27.5.1 PASQUALE VALLI S.A.S. DI VALLI CARLO EDOARDO, Via Concordia, 16 I-20055 Renate (Milano) (IT) 2005 05 26	2006 09 04	2006 07 13	886552 DOUBLESURE Janssen Pharmaceutica N.V., Turnhoutseweg 30 B-2340 Beerse (BE) 2006 04 03	2006 09 04	05 2006 07 13
886426 FESTIVAL Vital Petfood Group A/S, Birkegaardsvej 3 DK-8361 Hasselager (DK) 2006 03 02	2006 09 04	2006 07 13	886556 Ruapehu bon prix Handelsgesellschaft mbH, Haldedorfer Straße 61 22179 Hamburg (DE) 2006 03 31	2006 09 04	25 2006 07 13
886427 CFE: 26.1.12 XIAMEN KING LONG UNITED AUTOMOTIVE INDUSTRY CO., LTD, Xiguolianyue Road, Xiamen FUJIAN 361004 (CN) 2005 07 15	2006 09 04	2006 07 13	886563 MICRO CELL 2000 CFE: 24.1.15, 27.5.1, 27.7.1 Jugendis Kosmetik GmbH & Co. KG, Schlaunweg 20 46286 Dorsten (DE) 2006 03 08	2006 09 04	12 03 2006 07 13
886428 nau CFE: 24.17.4, 27.5.1 NAU S.R.L., Via Orrigoni, 8 I-21100 VARESE (IT) 2006 02 09	2006 09 04	2006 07 13	886585 SO LAQUE! BOURJOIS, 12-14, rue Victor Noir F-92200 NEUILLY-SUR-SEINE (FR) 2006 03 27	2006 09 04	03 2006 07 13
886431 MIRZA CFE: 27.5.1 ŞİK ÖRME SANAYI VE TICARET LIMITED ŞİRKETİ, Orta Mah. Numunebag Cad. N o 30, Bayrampaşa/Istanbul, (TR) 2005 11 17	2006 09 04	2006 07 13	886586 WINTERSTONE CFE: 26.13.25, 29.1.14 WA S.A.S., 528 avenue de Savoie F-38570 LE CHEYLAS (FR) 2006 03 23	2006 09 04	07 2006 07 13
886461 ADG An der Grub Bio Research GmbH, Gerichtsberg 28 A-2572 KAUMBERG (AT) 2006 03 09	2006 09 04	2006 07 13	886590 TEIXIDOR FREIXENET, S.A., Joan Sala, 2, E-08770 SANT SADURNI D'ANOIA (BARCELONA), (ES) 2006 02 24	2006 09 04	33 2006 07 13
886463 HUONIAO JIANGMEN DIHAO MOTORCYCLE CO., LTD, No. 7, Jianda Bei Road, Hongda Industrial Zone, Pengjiang District, Jiangmen City Guangdong Province (CN) 2006 04 10	2006 09 04	2006 07 13	886592 La Dame Ronde CFE: 1.1.1, 1.7.20, 27.5.1, 29.1.13 Emmanuel CASTEL, 117, quai Poult F-82000 Montauban (FR) 2006 03 27	2006 09 04	30 2006 07 13
886471 Boscedrin WALMARK, a.s., Oldřichovice 44 CZ-739 61 Třinec (CZ) 2006 01 23	2006 09 04	2006 07 13	886596 Schnucki Aldi Einkauf GmbH & Co. oHG, Eckenbergstrasse 16, 45307 Essen, (DE) 2006 05 02	2006 09 04	31 2006 07 13
886488 SHENGLIN CFE: 26.13.25, 28.3.0 BEIJING SHENGLIN ARTS AND CRAFTS FACTORY, Jinhai Lake Pinggu District Beijing (CN) 2006 01 13	2006 09 04	2006 07 13	886597 CFE: 28.5.0 FLOAREA SOARELUI S.A., Str. 31 August nr. 6 MD-3121 Bălți (MD) 2006 04 20	2006 09 04	29 30 35 2006 07 13
886496 AquaCure CFE: 26.11.9, 27.5.1 William Kornmo, Maelen 148 N-3039 Drammen (NO) 2006 01 25	2006 09 04	2006 07 13	886601 FORE Aldi Einkauf GmbH & Co. oHG, Eckenbergstrasse 16, 45307 Essen, (DE) 2006 05 02	2006 09 04	30 2006 07 13
886499 FACT Canyon Bicycles GmbH, Koblenzer Strasse 236 56073 Koblenz (DE) 2005 08 26	2006 09 04	2006 07 13	886602 GET IT Aldi Einkauf GmbH & Co. oHG, Eckenbergstrasse 16 45307 Essen (DE) 2006 05 02	2006 09 04	30 2006 07 13
886529 KURIKUR Aldi Einkauf GmbH & Co. oHG, Eckenbergstrasse 16, 45307 Essen, (DE) 2006 05 09	2006 09 04	2006 07 13	886604 l'Amphore rouge Aldi Einkauf GmbH & Co. oHG, Eckenbergstrasse 16, 45307 Essen, (DE) 2006 05 04	2006 09 04	33 2006 07 13
886538 CFE: 2.1.1, 2.3.1, 26.1.14, 29.1.11 Idemitsu Kosan Co., Ltd., 1-1, 3-chome, Marunouchi, Chiyoda-ku Tokyo 100-8321 (JP) 2006 03 06	2006 09 04	2006 07 13	886605 OMBRA BIO Aldi Einkauf GmbH & Co. oHG, Eckenbergstrasse 16, 45307 Essen, (DE) 2006 05 05	2006 09 04	03 2006 07 13
886539 IDEMITSU CFE: 26.11.1, 29.1.12	2006 09 04	2006 07 13	886607 Ko-Kra Aldi Einkauf GmbH & Co. oHG, Eckenbergstrasse 16, 45307 Essen, (DE) 2006 05 03	2006 09 04	31 2006 07 13
			886608 van Botta Aldi Einkauf GmbH & Co. oHG, Eckenbergstrasse 16, 45307 Essen, (DE) 2006 05 03	2006 09 04	30 2006 07 13
			886609 Kyrell Aldi Einkauf GmbH & Co. oHG, Eckenbergstrasse 16, 45307 Essen, (DE) 2006 05 09	2006 09 04	03 2006 07 13

886614	QT qlubtempo CFE: 26.4.18, 27.5.1 Q-Licenties V.O.F., Noordeinde 128 H NL-1121 AL Landsmeer (NL) 2006 04 20	09 25 35 38 41 2006 09 04	2006 07 13
886617	Elmenhorster CFE: 5.3.14, 26.1.15, 29.1.13 UAB „ELMENHORSTER VILNIUS“, Laisvės pr. 125, LT-06118 Vilnius, (LT) 2006 04 25	32 2006 09 04	2006 07 13
886618	ELMENHORSTER UAB „ELMENHORSTER VILNIUS“, Laisvės pr. 125, LT-06118 Vilnius, (LT) 2006 04 25	32 2006 09 04	2006 07 13
886622	NUSSKATI Aldi Einkauf GmbH & Co. oHG, Eckenbergstrasse 16, 45307 Essen, (DE) 2006 05 09	30 2006 09 04	2006 07 13
886625	Looping Aldi Einkauf GmbH & Co. oHG, Eckenbergstrasse 16, 45307 Essen, (DE) 2006 05 09	29 2006 09 04	2006 07 13
886632	S SORMAT TRUSTED FIXINGS SINCE 1970 CFE: 27.5.1 Sormat Oy, Harjutie 5 FI-21290 Rusko (FI) 2006 02 28	06 07 17 20 2006 09 04	2006 07 13
886636	iLSA CFE: 1.5.6, 25.1.6, 27.5.1, 29.1.14 ILSA DIŞ TICARET LIMITED ŞİRKETİ, Atatürk Caddesi. Mkü Yani No. 95, ANTAKYA/HATAY, (TR) 2005 12 21	31 2006 09 04	2006 07 13
886643	RENEWEX Janssen Pharmaceutica N.V., Turnhoutseweg 30 B-2340 Beerse (BE) 2006 03 16	03 05 08 2006 09 04	2006 07 13
886651	FOKUS OPTIK CFE: 27.3.1, 27.5.1, 29.1.12 FOKUS optik a.s., Třeboradická 1110/51 CZ-182 00 Praha 8 (CZ) 2006 02 07	03 09 10 2006 09 04	2006 07 13
886659	YENAL SPECIAL STEEL PROFILES CFE: 26.3.16, 27.5.1, 29.1.12 YENAL VASIFLI CELIK VE TARIM ALETLERİ SANAYİ ANONİM ŞİRKETİ, Istanbul Yolu 13. Km. Ergazi No: 3 Ankara (TR) 2006 01 23	06 13 2006 09 04	2006 07 13
886661	SCHADE AUMUND-Fördererbau GmbH & Co. KG, Saalhofer Straße 17 47495 Rheinberg (DE) 2005 12 20	07 09 12 42 2006 09 04	2006 07 13
886680	Wind & Rain CFE: 24.9.3, 26.1.16, 28.3.0 TIANWAITIAN UMBRELLA CO., LTD, Songxia Town, Shangyu City Zhejiang Province 312365 (CN) 2006 05 09	18 2006 09 04	2006 07 13
886692	Elmenhorster CFE: 27.3.1, 27.5.1, 29.1.12 UAB „ELMENHORSTER VILNIUS“, Laisvės pr. 125, LT-03118 Vilnius, (LT) 2006 03 23	32 2006 09 04	2006 07 13
886694	SENSURA Coloplast A/S, Høtveddam 1 DK-3050 Humlebaek (DK) 2006 01 21	10 2006 09 04	2006 07 13
886696	benekov CFE: 26.1.18, 26.1.24, 26.4.10, 27.5.1, 29.1.12 Leopold Benda, Masarykova 402 CZ-793 12 Horní Benešov (CZ) 2005 04 12	06 11 35 40 2006 09 04	2006 07 13
886707	NEREDA DHV B.V., Laan 1914 nr. 35 NL-3818 EX Amersfoort (NL) 2006 02 20	11 40 42 2006 09 04	2006 07 13
886723	QUOTIDIET PLANTES ET MEDECINES, 29, avenue du Sidobre F-81000 CASTRES (FR) 2006 02 02	05 2006 09 04	2006 07 13
886728	Karlstejnská Cokoláda CFE: 7.1.1, 27.1.12 INES SCHÖBER, Broncova 1059 CZ-252 30 něvnice (CZ) 2006 01 23	30 33 35 2006 09 04	2006 07 13
886744	IPS STYLE Ivoclar Vivadent AG, Bendererstrasse 2 FL-9494 Schaan (LI) 2006 02 15	05 10 2006 09 04	2006 07 13
886749	SyDesk STRINGDATA s.r.o., Na Švihance 8 CZ-120 00 Praha 2 (CZ) 2005 11 18	09 35 38 42 2006 09 04	2006 07 13
886750	EMONCEK EMONA-BC d.o.o., Cesta Ljubljanske brigade 9a, SI-1000 Ljubljana, (SI) 2006 04 19	05 29 30 35 2006 09 04	2006 07 13
886753	MAGNAPRESS Tóthné Kövesdi Natália, Honvéd u. 40 H-1055 Budapest (HU) 2005 11 01	09 10 44 2006 09 04	2006 07 13
886756	CherryTree CFE: 5.1.3 GAP GÜNEYDOĞU TEKSTİL SANAYİ VE TİCARET ANONİM ŞİRKETİ, Keresteciler Sitesi, Fatih Cad. Selvi Sok. No: 18 Güngören MERTER - İSTANBUL (TR) 2006 03 27	03 18 25 2006 09 04	2006 07 13
886783	LASER RELIEF Cosmetic Dermatology, Inc., 8798 Northwest, 15th Street Miami, FL 33172 (US) 2006 06 13	03 2006 09 04	2006 07 13
886784	erke ERKE ERKE ARASTIRMALARI VE MÜHENDİSLİK ANONİM ŞİRKETİ, Merkez Mah. Aytaç Mevkii Basın Ekspres Yolu No: 5/A Ugur Plaza Halkali Halkali-İSTANBUL (TR) 2006 03 14	07 12 42 2006 09 04	2006 07 13
886786	J-Kobo FILIPPO BUFFATTI, Via Tonale, 24 I-37126 VERONA (IT) 2006 04 27	25 28 2006 09 04	2006 07 13
886802	CFE: 26.13.25 Otkrytoe aktsionernoe obshchestvo „Lenta“, ul. Chelyuskintsev 65, 212003 Mogilev, (BY) 2006 01 24	24 26 2006 09 04	2006 07 13
886807	Insealate Frederic LLC, 12th Floor, 19 Union Square West New York, NY 10003 (US) 2006 06 01	03 2006 09 04	2006 07 13
886816	ex tex BY MIROGLIO LANA CFE: 27.5.1 MIROGLIO S.P.A., Via Santa Margherita, 23 I-12051 ALBA (CN) (IT) 2006 03 28	24 2006 09 04	2006 07 13
886825	TRAVFLEX TRACTEL S.A.S., RN 19 F-10100 ST HILAIRE SOUS ROMILLY (FR) 2006 03 31	09 2006 09 04	2006 07 13
886826	TRAVSPRING TRACTEL S.A.S., RN 19 F-10100 ST HILAIRE SOUS ROMILLY (FR) 2006 03 31	09 2006 09 04	2006 07 13
886827	STOPCABLE TRACTEL S.A.S., RN 19 F-10100 ST HILAIRE SOUS ROMILLY (FR) 2006 03 31	09 2006 09 04	2006 07 13
886829	STOPRAIL TRACTEL S.A.S., RN 19 F-10100 ST HILAIRE SOUS ROMILLY (FR) 2006 03 31	09 2006 09 04	2006 07 13

886868	CFE: 2.1.23, 26.11.12	09 12 38
FIAT AUTO S.P.A., Corso Giovanni Agnelli, 200 I-10135 TORINO (IT)		
2006 03 29	2006 09 04	2006 07 13
886869	CFE: 26.11.25, 26.13.25	25 35
Fly Horse Kereskedelmi és Szolgáltató Kft., Frangepán u. 77 H-1135 Budapest (HU)		
2006 03 29	2006 09 04	2006 07 13
886874	PIPORTIL	05
AVENTIS PHARMA S.A., 20, avenue Raymond Aron F-92160 ANTONY (FR)		
2006 03 31	2006 09 04	2006 07 13
886876	PA-21	05
Vifor (International) AG (Vifor (International) Ltd.) (Vifor (International) Inc.), Rechenstrasse 37 CH-9014 St. Gallen (CH)		
2006 05 18	2006 09 04	2006 07 13
886877	BLOGNOTES	09 16
PAPETERIES HAMELIN, Route de Lion F-14000 CAEN (FR)		
2006 03 23	2006 09 04	2006 07 13
886879	DROXI	02 03 05 08 16 20 21 28
The Drogerie, a.s., U Libeňského pivovaru, 63 CZ-180 00 Praha 8 (CZ)		
2005 08 10	2006 09 04	2006 07 13
886883	CFE: 28.3.0	30
BEIJING WUYUTAI TEA CO., LTD., No. 44 Dongsu North St. Beijing 100007 (CN)		
2006 04 13	2006 09 04	2006 07 13
886887	ZEOPREP	01
Zeochem AG, Seestrasse 108 CH-8707 Uetikon (CH)		
2006 04 27	2006 09 04	2006 07 13
886899	Sunny Susy	
CFE: 5.5.19, 26.11.12, 27.5.1, 29.1.15		
2006 03 22	2006 09 04	2006 07 13
886930	Magic Lessons	
CFE: 1.1.2, 27.5.1, 29.1.14		
2006 05 22	2006 09 04	2006 07 13
MAGIC PRODUCTION GROUP (M.P.G.) S.A., 6 E, route de Trèves L-2633 Senningerberg (LU)		
886935	FALKEN	
CFE: 27.5.1, 27.5.11, 29.1.12		
2005 07 23	2006 09 04	2006 07 13
Falken Office Products GmbH, Am Bahnhof 5 03185 Peitz (DE)		
886941	N. natra.s.a.	
CFE: 26.11.7, 27.5.1		
2005 11 25	2006 09 04	2006 07 13
NATRA, S.A., Autovia A-3, Salida 343, Camino de los Hornillos, s/n E-46930 QUART DE POBLET (ES)		
886942	CFE: 2.1.11, 5.5.19, 7.3.5, 13.3.7, 29.1.15	31
Jungpflanzen Grünewald GmbH, Kochstraße 6 59379 Selm (DE)		
2006 03 07	2006 09 04	2006 07 13
886987	CFE: 26.1.16, 26.1.24, 26.11.9, 26.11.21	05 10
GAMBRO Inc, 10810 West Collins Avenue LAKEWOOD CO 80215 (US)		
2005 12 28	2006 09 04	2006 07 13
886988	FLOWER BY KENZO ORIENTAL	
CFE: 5.5.20, 19.3.3, 27.5.1, 29.1.12		
2006 01 13	2006 09 04	2006 07 13
KENZO (société anonyme), 1, rue du Pont Neuf F-75001 PARIS (FR)		
887007	miratech	
CFE: 29.1.12		
2005 02 09	2006 09 04	2006 07 13
Miratech Corporation Ltd, 41 Nauki Ave. Kiev 03028 (UA)		
887008	BOLLYWOOD CARD	36
Supportsport C.V., Zeelandstraat 62 1hg NL-1082 BZ AMSTERDAM (NL)		
2006 01 27	2006 09 04	2006 07 13
887024	KYARA	
CFE: 1.15.15, 1.15.23, 29.1.4		
2006 01 16	2006 09 04	2006 07 13
MORETTI S.P.A., Via Bruxelles, 3 I-52022 CAVRIGLIA (AR) (IT)		
887057	Ferrari 599 GTB	
CFE: 27.5.1, 27.7.1		
2006 02 16	2006 09 04	2006 07 13
FERRARI S.P.A., Via Emilia Est, 1163 I-41100 MODENA (IT)		
887065	Goldsource	
CFE: 1.3.2, 26.13.25		
2006 03 03	2006 09 04	2006 07 13
NINGBO JINYUANG (G.S.) ELECTRICITY CO., LTD, No.485 Xinjian (N.) Road, Yuyao City Zhejiang (CN)		
887079	WEB	
CFE: 24.17.5, 28.7.0		
2006 03 09	2006 09 04	2006 07 13
Carl Zeiss AG, 73446 Oberkochen (DE)		
887083	SAGUARO	14
BOVET FLEURIER SA, Avenue Daniel-Jeanrichard CH-2114 Fleurier (CH)		
2006 05 09	2006 09 04	2006 07 13
887096	DENTATOUR ERSTE WAHL	
CFE: 2.9.8, 26.13.25, 27.5.1, 29.1.12		
2006 01 30	2006 09 04	2006 07 13
Claudia Enke, Im Rehwinkel 10 63150 Heusenstamm (DE)		
887098	Probiopect	05 29 30 32
Herbstreith & Fox KG Pektin-Fabrik, 37, Turnstrasse, 75305 Neuenbürg (DE)		
2005 11 10	2006 09 04	2006 07 13
887112	KALENJI	28
PROJETCLUB, 4, boulevard de Mons F-59650 VILLENEUVE D'ASCQ (FR)		
2006 01 04	2006 09 04	2006 07 13
887117	CFE: 26.1.5, 28.3.0, 29.1.4	09
FUTONG GROUP CORPORATION, 8, Futong Road, Fuyang Town, Fuyang City Zhejiang (CN)		
2006 04 10	2006 09 04	2006 07 13
887122	CITROËN VINTAGE	12
AUTOMOBILES CITROËN, Immeuble Colisée III - 12, rue Fructidor F-75835 Paris Cedex 17 (FR)		
2006 03 20	2006 09 04	2006 07 13
887123	SPORT CHIC	12
AUTOMOBILES CITROËN, Immeuble Colisée III - 12, rue Fructidor F-75835 Paris Cedex 17 (FR)		
2006 03 20	2006 09 04	2006 07 13
887124	SO CHIC	12
AUTOMOBILES CITROËN, Immeuble Colisée III - 12, rue Fructidor F-75835 Paris Cedex 17 (FR)		
2006 03 20	2006 09 04	2006 07 13
887127	MINOZZI	18 25 28
Leder & Schuh AG, Lastenstraße 11-13 A-8021 Graz (AT)		
2006 03 16	2006 09 04	2006 07 13
887129	PÊCHE OCÉAN	
CFE: 3.9.1, 27.5.1, 29.1.13		
2006 04 07	2006 09 04	2006 07 13
SOCIETE COOPERATIVE GROUPEMENTS D'ACHATS DES CENTRES LECLERC, SC GALEC, 52, rue Camille Desmoulins F-92451 ISSY LES MOULINEAUX (FR)		
887133	OPPLE	
CFE: 26.4.19, 27.3.1, 27.5.1		
2006 03 31	2006 09 04	2006 07 13
GUANGDONG OPPLER LIGHTING CO., LTD., Xianlong Ind. Area, Haizhou, Guzhen Town, Zhongshan Guangdong 528400 (CN)		
887192	Dock2	
CFE: 27.5.1, 27.7.1		

Intersnack Knabber-Gebäck GmbH & Co. KG, Aachener Strasse 1042 50858 Köln (DE) 2006 02 09	2006 09 04	2006 07 13	887324 FASHION REPORT BY LINDE AB Linde, Box 233 SE-401 23 GÖTEBORG (SE) 2005 10 04	16 25 2006 09 04	2006 07 13
887199 SPORT HAS SO MUCH TO GIVE US PROJETCLUB, 4, boulevard de Mons F-59650 VILLENEUVE D'ASCQ (FR) 2006 01 23	2006 09 04	2006 07 13	887325 HORNAK CFE: 27.5.1, 27.5.11 Ján Horňák, spol. s r.o., Na Výhone 338 SK-922 21 Moravany nad Váhom (SK) 2005 09 08	18 25 41 06 07 09 11 35 37 42	2006 07 13
887200 IMPLENIA Implenia AG (Implenia SA) (Implenia Ltd.), Industriestrasse 24 CH-8305 Dietlikon (CH) 2006 02 23	2006 09 04	2006 07 13	887330 DOLDY CFE: 6.1.2, 27.5.11 Doležal Milan, Machov 163 CZ-549 63 Machov (CZ) 2005 05 25	06 16 19 36 37 40 42	2006 07 13
887203 Perfect 5 Dalli-Werke GmbH & Co. KG, Zweifaller Strasse 120 52224 Stolberg (DE) 2006 02 02	2006 09 04	2006 07 13	887335 VVT 1883 CFE: 26.1.6, 26.2.5, 26.4.16, 29.1.13 VVT - VITKOVICE VÁLCOVNA TRUB, a.s., Vystavní 1132 CZ-706 02 Ostrava, Vitkovice (CZ) 2006 02 23	03	2006 07 13
887225 SÜDTIROL Speck Alto Adige I.G.P. CFE: 5.7.7, 6.1.4, 25.1.18, 27.5.1 CONSORZIO TUTELA SPECK ALTO ADIGE - SÜDTIROLER SPECK CONSORTIUM, Via Renon, 33/A I-39100 BOLZANO (IT) 2005 11 28	2006 09 04	2006 07 13	887341 SECURIS CALOR, Place Ambroise Courtois F-69008 LYON (FR) 2006 04 06	29	2006 07 13
887233 ALIKA ALOMBARD, 10, rue Saint-Santin F-45750 SAINT PRYVE SAINT MESNIN (FR) 2006 03 13	2006 09 04	2006 07 13	887347 LES RECETTES DE MON MOULIN GRANDS MOULINS DE PARIS, 99, rue Mirabeau F-94853 IVRY SUR SEINE CEDEX (FR) 2006 03 24	09	2006 07 13
887241 Powador KACO Gerätetechnik GmbH, Gottfried-Leibnitz-Straße 1 74172 Neckarsulm (DE) 2005 10 12	2006 09 04	2006 07 13	887359 CHARBIT Firma Zdeněk Charvát, továrna na krycí lepenky s.r.o., Družstevní 289 CZ-517 42 Doudleby (CZ) 2006 02 20	09 11 42	2006 07 13
887254 CFE: 3.5.7, 18.7.20, 26.1.15, 26.11.6, 29.1.15 Jungpflanzen Grünwald GmbH, Kochstraße 6 59379 Selm (DE) 2005 12 29	2006 09 04	2006 07 13	887378 fc fluiconnecto CFE: 27.5.1 MANULI RUBBER INDUSTRIES S.P.A., Zona Industriale Campolungo I-63100 ASCOLI PICENO (IT) 2006 04 14	31	2006 07 13
887272 AENEON CFE: 27.5.1 Qimonda AG, Gustav-Heinemann-Ring 212 81739 München (DE) 2005 07 05	2006 09 04	2006 07 13	887387 EPO-cell STADA Arzneimittel AG, Stadastrasse 2-18 61118 Bad Vilbel (DE) 2006 01 10	09 16 35 38 42	2006 07 13
887273 CFE: 28.5.0 Obshchestvo s Ogranichennoy Otvetstvennostyu „Kombainovy zavod „Rostselmash“, 2, ulitsa Menzhinskogo RU-344029 Rostov-na-Dony (RU) 2005 07 21	2006 09 04	2006 07 13	887396 FLEXMONT RECTICEL SCHLAFKOMFORT GmbH, Schlaraffiastrasse 1-10, 44867 Bochum, (DE) 2005 12 19	07 12	2006 07 20
887283 CFE: 2.5.1, 2.5.23 HARIBO GmbH & Co. KG, Hans-Riegel-Strasse 1 53129 Bonn (DE) 2006 03 16	2006 09 04	2006 07 13	887397 MODIA RECTICEL SCHLAFKOMFORT GmbH, Schlaraffiastrasse 1-10, 44867 Bochum, (DE) 2005 12 19	30	2006 07 20
887285 CFE: 2.5.1, 2.5.23 HARIBO GmbH & Co. KG, Hans-Riegel-Strasse 1 53129 Bonn (DE) 2006 03 16	2006 09 04	2006 07 13	887402 GULLYDEK CFE: 2.1.7, 27.5.1 DEKTRADE a.s., Tiskařská 10/257 CZ-108 28 Praha 10, Malešice (CZ) 2006 02 14	30	2006 07 20
887290 CITROËN SPORT CODE AUTOMOBILES CITROËN, Immeuble Colisée III - 12, rue Fructidor F-75835 Paris Cedex 17 (FR) 2006 04 06	2006 09 04	2006 07 13	887410 SILVER DREAM BOURJOIS, 12-14, rue Victor Noir F-92200 NEUILLY-SUR-SEINE (FR) 2006 04 11	12	2006 07 20
887294 Nutridigest CFE: 1.3.2, 26.4.13, 27.5.1, 29.1.13 DOGA BITKISEL ÜRÜNLER SANAYI VE TICARET ANONİM ŞİRKETİ, Kimya Sanayicileri Organize Sanayi Bölgesi 4. Cadde B-25 Tuzla- Istanbul (TR) 2006 02 08	2006 09 04	2006 07 13	887413 aeropan measuring systems CFE: 25.1.9, 27.5.1 DiM cz s.r.o., Nádraží 612, CZ-382 32 Velešín, (CZ) 2005 12 22	29 30 31	2006 07 20
887295 INITIAL BLANCHON S.A., 28, rue Charles Martin F-69190 SAINT FONS (FR) 2006 03 31	2006 09 04	2006 07 13	887449 AURIGENE AURIGA INTERNATIONAL S.A., Chemin des Roussettes 2 B-1410 Waterloo (BE) 2006 05 31	02	2006 07 20
887299 MEGAPUBLIC Philippe Wiede, Gemsberg 11 CH-4051 Basel (CH) 2006 06 01	2006 09 04	2006 07 13	887450 MELACLEAR AURIGA INTERNATIONAL S.A., Chemin des Roussettes 2 B-1410 Waterloo (BE) 2006 05 31	35 38 42	2006 07 20
887321 GREENFIRST BREYNER, Zone Industrielle d'Estressin, CD 4 F-38200 VIENNE (FR) 2006 04 03	2006 09 04	2006 07 13		05 20 22 24 27	2006 07 13

887466	IPFONES			
CFE: 26.1.18, 27.5.1, 29.1.15		09 38		
DUY THAN BUI, 5 bd Dugommier F-13001 MARSEILLE (FR)				
2005 09 16	2006 09 04		2006 07 20	
887468	SEBASTIANO MIGLIORE			
CFE: 27.5.1		03 18 25		
MIGLIORE SEBASTIANO, Via Cascinare, 2679 I-63019 SANT'ELPIDIO A MARE (AP) (IT)				
2005 11 22	2006 09 04		2006 07 20	
887469	TDT			06
MHP Mannesmann Präzisrohr GmbH, Kissinger Weg, 59067 Hamm (DE)				
2006 02 13	2006 09 04		2006 07 20	
887474	GERMSTAR			
CFE: 1.1.1, 25.7.25, 27.5.1		21		
Soaptronic L.L.C., 26834 Vista Terrace Lake Forest, CA 92630 (US)				
2005 12 11	2006 09 04		2006 07 20	
887477	SOLARWORLD THE SUNPOWERED COMPANY			
CFE: 26.11.3, 26.11.9, 26.11.12, 27.5.1, 29.1.12		09 36		
SolarWorld AG, 12-14, Kurt-Schumacher-Strasse 53113 Bonn (DE)				
2006 03 04	2006 09 04		2006 07 20	
887485	IBT			
CFE: 27.5.1, 29.1.12		09 16 41		
IBT Europe BV, Burgemeester Haspelslaan 31 NL-1181 NB Amstelveen (NL)				
2005 10 20	2006 09 04		2006 07 20	
887488	COOLARIS			
CFE: 3.1.14, 6.1.2, 6.19.19, 26.1.15, 29.1.15		31		
Jungpflanzen Grünewald GmbH, Kochstraße 6 59379 Selm (DE)				
2005 12 02	2006 09 04		2006 07 20	
887490	DARIO BIACHI			
CFE: 2.1.1, 29.1.12		25		
GÖZCÜLER TEKSTİL SANAYİ VE DIŞ TİCARET LIMITED ŞİRKETİ, Eski Edirne Asfaltı No. 47, Habibler, Gaziosmanpaşa İstanbul (TR)				
2006 03 01	2006 09 04		2006 07 20	
887495	Bloodstop			
CFE: 24.13.1, 24.13.25, 27.5.1, 29.1.12		03 05		
M.Ex.T. Belgium nv, Industrieweg 53, B-8800 Roeselare, (BE)				
2005 03 31	2006 09 04		2006 07 20	
887509	SWEET KISS			03
BOURJOIS, 12-14, rue Victor Noir F-92200 NEUILLY-SUR-SEINE (FR)				
2006 04 11	2006 09 04		2006 07 20	
887515	LES 3 MEUNIERIS			
CFE: 2.1.15, 7.1.13, 25.1.19, 29.1.12		30		
SOCIETE COOPERATIVE GROUPEMENT D'ACHATS DES CENTRES LECLERC, SC GALEC, 52, rue Camille Desmoulins F-92451 ISSY LES MOULINEAUX (FR)				
2006 04 07	2006 09 04		2006 07 20	
887526	emr			
CFE: 9.5.7, 9.5.15, 27.5.1, 29.1.12		26		
EMR FERMUAR SANAYİ VE TİCARET LIMITED ŞİRKETİ, Akçaburgaz Mahallesi Hadimköy,, Yolu Arteks Yani Hadimköy, Büyüçekmece/ İstanbul, (TR)				
2005 12 16	2006 09 04		2006 07 20	
887531	Brenntaclean			01 03 05
Brenntag Holding GmbH & Co. KG, Stinnes-Platz 1 45472 Mülheim an der Ruhr (DE)				
2005 12 22	2006 09 04		2006 07 20	
887543	NETTOYAGE DE PRINTEMPS			03
BOURJOIS, 12-14, rue Victor Noir F-92200 NEUILLY-SUR-SEINE (FR)				
2006 04 11	2006 09 04		2006 07 20	
887562	VASTAR			18
NINGBO CHINA GIFTS INDUSTRIAL COMPANY (ningbo zhongguan guoji maoyi youxian gongsi), 615, Building 5, No. 22, Henghe Road, Beilun, Ningbo Zhejiang 315800 (CN)				
2006 03 27	2006 09 04		2006 07 20	
887581	ESCADA Ceremonia			09 14 18 25
ESCADA AG, Margaretha-Ley-Ring 1 85609 Aschheim (DE)				
2006 03 09	2006 09 04		2006 07 20	
887587	PRÊTE A MOUSSER!			03
BOURJOIS, 12-14, rue Victor Noir F-92200 NEUILLY-SUR-SEINE (FR)				
2006 04 11	2006 09 04		2006 07 20	
887603	OFTAN			05
Santen Pharmaceutical Co., Ltd., 3-9-19, Shimoshinjo, Higashiyodogawa-ku Osaka 533-8651 (JP)				
2006 04 12	2006 09 04		2006 07 20	
887604	Ikarus			04
Aldi Einkauf GmbH & Co. oHG, Eckenbergstrasse 16, 45307 Essen, (DE)				
2006 05 16	2006 09 04		2006 07 20	
887605	BONHEUR EN MOUSSE			03
BOURJOIS, 12-14, rue Victor Noir, F-92200 NEUILLY-SUR-SEINE, (FR)				
2006 04 11	2006 09 04		2006 07 20	
887611	LEROCK			25
GUANGZHOU NANDADI TEXTILE GARMENT CO., LTD, Sha-pu Industrial Development Zone Zengcheng (CN)				
2006 02 24	2006 09 04		2006 07 20	
887623	MayaMos			
CFE: 27.5.1, 29.1.12		20 21 35		
SOLMAZER MUTFAK ESYALARI SANAYİ VE TİCARET LIMITED SİRKETİ, Istok Toptancilar Carsisi 7, Ada 18-20-22-24, Bagcilar Günesli - ISTANBUL (TR)				
2006 04 10	2006 09 04		2006 07 20	
887655	CFE: 2.9.14, 26.1.6			01 22
Otkrytoe aktsionernoe obshchestvo „Polymir“, Vitebskaya obl. 211440 Novopolotsk (BY)				
2006 04 03	2006 09 04		2006 07 20	
887675	VIVIPAR			10 11 20
Vivipar GmbH, Dr.-Johanna-Stahl-Straße 13 97084 Würzburg (DE)				
2005 11 14	2006 09 04		2006 07 20	
887678	Soir de Lune Hubert Isabelle d'Ornano			
CFE: 27.5.13, 29.1.12		03		
SIL - SOCIETE D'INVESTISSEMENT ET DE LICENCE, 16, avenue George V F-75008 PARIS (FR)				
2006 01 06	2006 09 04		2006 07 20	
887685	Elevation			32 33
Positive Vibes BV, Iroko 121 NL-3315 PM Dordrecht (NL)				
2006 05 24	2006 09 04		2006 07 20	
887689	WORLD KNOWLEDGE BANK			38
Racuya-Robbins, Ann, 17 Eckards Way La Puebla, NM 87532 (US)				
2006 01 12	2006 09 04		2006 07 20	
887713	PREDATOR			
CFE: 3.1.4		28		
CLAWSON CUSTOM CUES, 5055-5 ST AUGUSTINE ROAD JACKSONVILLE, FL 32207 (US)				
2006 05 09	2006 09 04		2006 07 20	
887759	SolarWorld AG			09
SolarWorld AG, 12-14, Kurt-Schumacher-Strasse 53113 Bonn (DE)				
2006 03 06	2006 09 04		2006 07 20	
887766	Fröhliche Osterzeit			
CFE: 3.13.1, 5.5.20, 26.1.16, 27.5.1		29 30 31		
Plus Warenhandels-gesellschaft mbH, Wissensstrasse 5-43 45478 Mülheim an der Ruhr (DE)				
2006 03 31	2006 09 04		2006 07 20	

887908	ROLBEN	29 30 31 32	887983	EXPRESSEW	10
Limited liability company Trade house „ROLLTON”, d. 16, str. Donskaya RU-119049 Moscow (RU)			Janssen Pharmaceutica N.V., Turnhoutseweg 30 B-2340 Beerse (BE)		
2005 09 15	2006 09 04	2006 07 20	2006 05 30	2006 09 04	2006 07 20
887922	JUIMSI		887987	WINGS TO NEW LIFE	05
CFE: 2.1.1, 26.4.3, 26.4.14, 27.5.1, 29.1.11		19	VIFOR FRANCE SA, 123, rue Jules Guesde F-92300 LEVALLOIS		
GUANGDONG JUIMSI CERAMICS CO., LTD., Waitang Hefen Industrial Zone, Nanzhuang, Town, Foshan City Guangdong (CN)			PERRET (FR)		
2006 03 03	2006 09 04	2006 07 20	2006 04 13	2006 09 04	2006 07 20
887925	ellda		887988	SYNCLEAR	09 10
CFE: 26.4.18, 27.5.1, 29.1.12		14	Membrana GmbH, 28, Öhder Strasse 42289 Wuppertal (DE)		
ALTINBAS KUYUMCULUK ITHALAT IHRACAT SANAYI VE TICARET ANONIM ŞİRKETİ, Vezirhan Cad. Seref Han, No: 96 Nuruosmaniye - ISTANBUL (TR)			2005 08 27	2006 09 18	2006 07 27
2006 03 03	2006 09 04	2006 07 20	887991	361°	
887926	KARAEFE	33	CFE: 24.17.9		18 25 28
ELDA İÇECEK VE ENERJİ HİZMETLERİ SANAYİ VE TICARET ANONİM ŞİRKETİ, İtob Organize Sanayi Bölgesi Tekeli MENDERES - IZMIR (TR)			SANLIUYIDU (FUJIAN) SPORTS CO. LTD., Jiangtuo Industrial Zone, Chendai Town, Jingjiang City Fujian 362211 (CN)		
2006 03 02	2006 09 04	2006 07 20	2006 03 01	2006 09 18	2006 07 27
887931	KRIMART	33	887992	INNOENDO	
Close joint stock company „ARTYOMOVSK WINERY”, 87, Patris Lumumby Str, Artemivsk Donetsk region 84500 (UA)			CFE: 26.11.12, 27.5.1		05 10
2006 03 21	2006 09 04	2006 07 20	Heraeus Kulzer GmbH, Grüner Weg 11 63450 Hanau (DE)		
887932	OLA!	05 35	2006 02 13	2006 09 18	2006 07 27
ZAKRYTOE AKTSIONERNOE OBSHCHESTVO „Proizvodstvennoe predpriyatie „GALATEKS-VOSTOK”, 19, ul. Suvorovskaya RU-105023 Moskva (RU)			887993	INNOENDO Innovative Endodontic Adhesive Therapy	
2006 02 22	2006 09 04	2006 07 20	CFE: 26.11.12, 27.5.1		05 10
887934	Dazzling Lips	31	Heraeus Kulzer GmbH, Grüner Weg 11 63450 Hanau (DE)		
Jungpflanzen Grünwald GmbH, Kochstraße 6 59379 Selm (DE)			2006 02 13	2006 09 18	2006 07 27
2006 03 07	2006 09 04	2006 07 20	887999	GEBETANCHE	01 04 17
887936	croftway	31	GEB, 282, avenue du Bois de la Pie, F-93290 TREMBLAY EN France, (FR)		
Jungpflanzen Grünwald GmbH, Kochstraße 6 59379 Selm (DE)			2006 02 06	2006 09 18	2006 07 27
2006 03 07	2006 09 04	2006 07 20	888001	BONA	
887939	PK	18	CFE: 26.7.25, 27.5.1, 28.3.0		25
CFE: 27.5.1			FUJIAN HUIAN LIBERN SHOES CO., LTD., Xinting Industry Zone, Tuzhai, Huian Fujian (CN)		
ERIC CHEN, RM 606, NO. 35, Changqing Rd., Kaiyuan Dis, Xiamen, Fujian Province (CN)			2006 04 05	2006 09 18	2006 07 27
2006 02 13	2006 09 04	2006 07 20	888009	FEIDER	
887942	NANTEK	40 42	CFE: 26.4.5, 27.5.17, 29.1.12		06 07 08
NanoScale Materials, Inc., 1310 Research Park Drive Manhattan, KS 66502 (US)			FEIDER SARL, 56, chemin de la Flambère F-31300 TOULOUSE (FR)		
2006 05 03	2006 09 04	2006 07 20	2006 03 14	2006 09 18	2006 07 27
887945	apriori	35	888014	MICRO DSP	
Apriori Textilvertriebs GmbH, Harkortstrasse 24 48163 Münster (DE)			CFE: 26.4.3, 26.4.24		10
2006 03 22	2006 09 04	2006 07 20	Sichuan Micro-DSP Technology Co., Ltd., F16, Tower B, Chengdu International Commerce Bldg, 136 Bin Jiang Dong Road, Chengdu, Sichuan Province (CN)		
887960	BULROHR	06 39	2006 05 18	2006 09 18	2006 07 27
CFE: 27.5.11			888021	CRYSTALICE	43
„BULROR” OOD, „Kajmakchalan” Str. 21 BG-1505 Sofia (BG)			New Wave Group SA, Chemin des Polonais 3 CH-2016 CORTAILLOD (CH)		
2006 04 17	2006 09 04	2006 07 20	2005 12 01	2006 09 18	2006 07 27
887972	CAREX	03 05 10 16	888028	MONDIAL TRAVEL	
CAREX SLOVAKIA s.r.o., Trenčianska 17 SK-915 01 Nové Mesto nad Váhom (SK)			CFE: 26.4.2, 26.4.8, 26.5.4, 29.1.13		35 39 41
2006 01 13	2006 09 04	2006 07 20	CMT d.o.o., Kersnikova 5 SI-1000 Ljubljana (SI)		
887978	A ARSENICA	25	2006 04 18	2006 09 18	2006 07 27
CFE: 26.4.7, 26.4.24, 27.5.24			888030	University MANIA	
SLIPPY S.R.L., Via Nicolino di Galasso, 38 47899 GALAZZANO (SM)			CFE: 1.3.2, 1.3.18, 1.3.20, 27.3.1, 29.1.13		35 39 41
2006 05 02	2006 09 04	2006 07 20	CMT d.o.o., Kersnikova 5 SI-1000 Ljubljana (SI)		
887981	YUKE	25	2006 04 18	2006 09 18	2006 07 27
CFE: 1.15.3, 18.5.10, 28.3.0			888033	VETER KRONA	
CHEN GUO YU, Tuanshe Village,, Mayu Town,, Ruian, Zhejiang, 325208, (CN)			CFE: 25.1.10		25
2006 04 10	2006 09 04	2006 07 20	MEYMAN TEKSTİL GIDA VE TURİZM SANAYİ VE TICARET LIMITED ŞİRKETİ, Çınar Mh. Esenler,, Cad. 17 Sk. No. 1 Bağcılar, Istanbul, (TR)		
			2006 04 05	2006 09 18	2006 07 27
			888043	Jet-Fast	06
			MFI Metall + Fastening Industrie GmbH, Hermannstraße 19 49767 Twist (DE)		
			2005 12 14	2006 09 18	2006 07 27
			888054	Captain's Life	05 30
			Aldi Einkauf GmbH & Co. oHG, Eckenbergstrasse 16 45307 Essen (DE)		
			2006 05 13	2006 09 18	2006 07 27

G. SPROSTOWANIA OPISÓW PATENTOWYCH I OPISÓW OCHRONNYCH

195

Poniższe zestawienie zawiera kolejno kod rodzaju patentu, numer patentu oraz przyczynę i treść sprostowania.

OPISY PATENTOWE

- (B1) 189777 Postanowiono opis ponownie wydrukować ze względu na stwierdzone błędy drukarskie
- (B1) 189995 Postanowiono opis ponownie wydrukować ze względu na stwierdzone błędy drukarskie
- (B1) 191091 Postanowiono opis ponownie wydrukować ze względu na stwierdzone błędy drukarskie
- (B1) 191374 Sprostowano błąd drukarski w zastrz. 1 na str. 1 wiersz 6 od góry oraz str. 6 wiersz 3 od góry z „o średniej grubości 13” na „o średniej grubości E”
- (B1) 191504 Postanowiono opis ponownie wydrukować ze względu na stwierdzone błędy drukarskie
- (B1) 191631 Postanowiono opis ponownie wydrukować ze względu na stwierdzone błędy drukarskie
- (B1) 191546 Sprostowano błąd drukarski w treści opisu: str. 25 wiersz 13 od dołu z „Q⁴” na „Q¹⁴”
- (B1) 191860 Sprostowano błędy drukarskie w treści opisu: str. 2 wiersz 18 od dołu z „Takie pęka nie” na „Takie pęknięcie”; str. 4 wiersz 3 od góry oraz wiersz 17 od góry z „dwuosiowe” na „dwoosiowo”; str. 5 wiersz 13 od góry z „1760K” na „1760X”; str. 6 wiersz 4 od góry z „dwoosiowe” na „dwoosiowo”; str. 6 wiersz 10 od góry z „naparowaną” na „naparowana”
- (B1) 191966 Postanowiono opis ponownie wydrukować ze względu na stwierdzone błędy drukarskie
- (B1) 192112 Sprostowano błąd drukarski w treści opisu: str. 5 wiersz 9 od dołu z „2,43 5 g” na „2,43 g”
- (B1) 192294 Postanowiono opis ponownie wydrukować ze względu na stwierdzone błędy drukarskie
- (B1) 192351 Postanowiono opis ponownie wydrukować ze względu na stwierdzone błędy drukarskie
- (B1) 192354 Postanowiono opis ponownie wydrukować ze względu na stwierdzone błędy drukarskie
- (B1) 192360 Sprostowano błędy drukarskie w treści opisu: str. 3 wiersz 18 od góry z „1383-69” na „1383-89”; str. 5 wiersz 5 od góry oraz wiersz 8 od góry z „hemiwapniową” na „hemiwapniowa”; str. 6 wiersz 8 od góry z „1966” na „1986”; str. 6 wiersz 10 od góry z „PCT/EP94?D2697.” na „PCT/EP94/02697.”; str. 13 wiersz 19 od dołu z „sól hemiwapniowa” na „sól hemiwapniową”; str. 13 wiersz 19 od dołu oraz wiersz 1 od dołu z „sól hemiwapniową” na „sól hemiwapniowa”
- (B1) 192422 Postanowiono opis ponownie wydrukować ze względu na stwierdzone błędy drukarskie
- (B1) 192453 Sprostowano błędy drukarskie w treści opisu: str. 2 wiersz 14 od dołu z „DE 26G4544” na „DE 2604544”; str. 5 wiersz 15 od dołu oraz str. 6 wiersz 6 od góry z „W 3-1 reaktorze” na „W 3-1 reaktorze”; str. 7 wiersz 9 od góry z „(Grubość płyty 10 mm” na „(Grubość płyty 10 mm)”
- (B1) 192454 Postanowiono opis ponownie wydrukować ze względu na stwierdzone błędy drukarskie
- (B1) 192545 Postanowiono opis ponownie wydrukować ze względu na stwierdzone błędy drukarskie
- (B1) 192596 Sprostowano błędy drukarskie w treści opisu: str. 1 wiersz 6 od dołu oraz str. 15 wiersz 6 od góry z „d₄ alkil” na „C₁₋₄-alkil”; str. 12 wiersz 21 od góry z „LC₅₀” na „IC₅₀”
- (B1) 192605 Sprostowano błędy drukarskie w treści opisu: str. 2 wiersz 21 od dołu z „układów scalonych (LC)” na „układów scaloonych (IC)”; str. 2 wiersz 6 od dołu z „złączą” na „złącza”
- (B1) 192636 Sprostowano błędy drukarskie w treści opisu: str. 8 wiersz 15 od góry z „pogrzeb” na „potrzeb”; str. 8 wiersz 22 od góry z „kompatybilność z atramentowym” na „kompatybilność z drukowaniem atramentowym”
- (B1) 192638 Postanowiono opis ponownie wydrukować ze względu na stwierdzone błędy drukarskie
- (B1) 192640 Postanowiono opis ponownie wydrukować ze względu na stwierdzone błędy drukarskie
- (B1) 192741 Sprostowano błędy drukarskie w treści opisu: str. 1 wiersz 2 w zastrz. 1 oraz str. 6 wiersz 1 w zastrz. 1 z „pierwsza i druga część” na „pierwszą i drugą część”; str. 1 wiersz 3 w zastrz. 1 oraz str. 6 wiersz 2 w zastrz. 1 z „pierwsza i druga strefa” na „pierwszą i drugą strefą”; str. 1 wiersz 9 w zastrz. 1 oraz str. 6 wiersz 6 w zastrz. 1 z „miejsc (156, 159)” na „miejsc (158, 159)”; str. 2 wiersz 28 od góry z „ściskające” na „ściskająco”
- (B1) 192779 Sprostowano błędy drukarskie w treści opisu: str. 5 wiersz 21 od dołu z „indól” na „indol”; str. 5 wiersz 13 od dołu z „glioksal-amid” na „gliksylamid”; str. 10 wiersz 5 od dołu z „~0,074” na „~0,017”
- (B1) 192814 Postanowiono opis ponownie wydrukować ze względu na stwierdzone błędy drukarskie
- (B1) 192818 Sprostowano błędy drukarskie w treści opisu: str. 10 wiersz 25 od dołu z „grzałki 11” na „grzałki13”; str. 11 wiersz 11 od dołu z „skrzydełek 81” na „skrzydełek 83”
- (B1) 192835 Postanowiono opis ponownie wydrukować ze względu na stwierdzone błędy drukarskie
- (B1) 192878 Sprostowano błędy drukarskie w treści opisu: str. 2 wiersz 2 od góry oraz wiersz 18 od góry z „A-CO-NR¹-R²” na „A-CO-NR¹R²”; str. 2 wiersz 20 od góry z „EP-A-559301” na „EP-A-589301”; str. 2 wiersz 1 od dołu z „o wzorach II.1 II.5” na „o wzorach II.1-II.5”; str. 4 wiersz 4 od dołu z „tri-butylofenylowe” na „tributylofenylowe”
- (B1) 192885 Sprostowano błędy drukarskie w treści opisu: str. 1 wiersz 8 od dołu oraz str. 5 wiersz 7 od dołu z „znajdująca” na „znajdującą”; str. 4 wiersz 2 od dołu z „połączeniowym z puszką” na „połączeniowym 5 z puszką”; str. 5 wiersz 6 od góry z „urządzenia sterującego” na „urządzenia sterującego 7”

(B1) 192932 Sprostowano błąd drukarski w treści opisu: str. 1 wiersz 5 od dołu oraz str. 4 wiersz 3 od góry z „materiału pokrywczego (36)” na „materiału pokrywczego (38)”

(B1) 192961 Sprostowano błędy drukarskie w treści opisu: str. 4 wiersz 20 od dołu z „aktywną” na „odporną”; str. 10 wiersz 12 od dołu z „97,6%” na „97,8%”; str. 11 wiersz 8 od dołu z „zaróbki” na „zaróbki”

(B1) 192977 Sprostowano błąd drukarski w treści opisu: str. 6 wiersz 18 od góry z „postępowania.żmiji, żmii” na „postępowania”

(B1) 193018 Sprostowano błąd drukarski w treści opisu: str. 2 wiersz 3 od góry z „WO 97/16347” na „WO 97?16247”

(B1) 193020 Sprostowano błędy drukarskie w treści opisu: str. 2 wiersz 2 od góry z „na obecność i choroby” na „na obecność choroby”; str. 3 wiersz 28 od dołu z „próbnika 1) do styku” na „próbnika do styku”; str. 3 wiersz 17 od góry z „próbnika 2) do styku” na „próbnika do styku”; str. 6 wiersz 17 od góry z „końca otwartego 16” na „końca otwartego 18”; str. 7 wiersz 10 od dołu z „połączenie nasadki” na „połączenie 30 nasadki”

(B1) 193117 Postanowiono opis ponownie wydrukować ze względu na stwierdzone błędy drukarskie

(B1) 193166 Sprostowano błąd oczywisty w zastrz. 13 na str.11 wiersz 8 od góry z „Sposób według zastrz.11 albo13” na „ Sposób według zastrz. 11 albo 12”

(B1) 193248 Sprostowano błędy drukarskie w treści opisu: str. 1 wiersz 2 od dołu oraz str. 10 wiersz 2 od dołu z „C₁₋₆ alkil R” na „C₁₋₆ alkil, R”; str. 3 wiersz 1 od góry z „C₁₋₆ aryl” na „C₆₋₁₀ aryl”; str.3 wiersz 2 od góry z „a X” oznacza” na „a X⁻ oznacza”; str. 3 wiersz 8 od góry z „rodników pochodzących” na „rodników pochodzących”; str. 3 wiersz 12 od dołu z „halo genki” na „halogenki”

(B1) 193291 Sprostowano błędy drukarskie w treści opisu: str. 3 wiersz 18 od góry z „zagięcie” na „zagięcie 6”; str. 4 wiersz 25 od góry z „pokrywka 8” na „pokrywka 28”; str. 5 wiersz 12 od góry z „zakładkowe” na „zakładkowo”

(B1) 193822 Sprostowano błąd drukarski w treści opisu: str. 1 wiersz 8 od dołu i str. 65 wiersz 1 od dołu oraz str. 3 wiersz 2 od góry i wiersz 16 od dołu z „etoksykarboksylową” na „etoksykarbonylową”

H. OGŁOSZENIA

196

OŚWIADCZENIA O GOTOWOŚCI UDZIELENIA LICENCJI (LICENCJA OTWARTA)

Patenty

Poniższe zestawienia zawierają kolejno: kod rodzaju patentu, numer patentu, datę zgłoszenia, numer i rok wydania Wiadomości Urzędu Patentowego, w którym ogłoszono o udzieleniu patentu, wysokość opłaty licencyjnej (jeżeli uprawniony ją podał) i datę złożenia oświadczenia oraz tytuł wynalazku oraz nazwisko i imię (nazwę) uprawnionego z adresem.

(B1)194455	2001 07 23	06/2007	(-)	2007 01 15	Nowy związek, pochodna indanu Politechnika Łódzka 90-924 Łódź, ul. Żeromskiego 116
(B1)194459	2000 03 31	06/2007	(-)	2007 01 16	Sposób wytwarzania płaskich krzemowych warstw krawędziowych na powierzchni SiO ₂ Politechnika Lubelska 20-109 Lublin, ul. Bernardyńska 13
(B1)194470	2000 09 11	06/2007	(-)	2007 01 22	Nowy nienasycony lakton terpenoidowy i sposób jego otrzymywania Uniwersytet Przyrodniczy we Wrocławiu 50-375 Wrocław, ul. Norwida 25
(B1)194471	2000 09 11	06/2007	(-)	2007 01 22	Nowy bicykliczny hydroksylakton i sposób jego otrzymywania Uniwersytet Przyrodniczy we Wrocławiu 50-375 Wrocław, ul. Norwida 25
(B1)194506	1999 11 09	06/2007	(6%)	2007 02 02	Sposób wydzielania zespołu toksoidów z surowych ekstraktów z różnych gatunków cisa, zwłaszcza z igieł Akademia Medyczna im. prof. Feliksa Skubiszewskiego 20-950 Lublin, Al. Raławickie 1
(B1)194572	1999 07 22	06/2007	(-)	2007 02 05	System nawiewny dla urządzeń grzewczych gazowych Politechnika Świętokrzyska 25-314 Kielce, Al. Tysiąclecia Państwa Polskiego 7
(B1)194616	2000 12 11	06/2007	(-)	2007 02 08	Sposób wytwarzania materiałów magnetycznych Politechnika Łódzka 90-924 Łódź, ul. Żeromskiego 116
(B1)194665	2000 08 10	06/2007	(6%)	2007 02 21	Sposób otrzymywania homochelidoniny z korzenia glistnika Akademia Medyczna im. prof. Feliksa Skubiszewskiego 20-950 Lublin, Al. Raławickie 1

197

SPROSTOWANIA OGŁOSZEŃ OPUBLIKOWANYCH W WIADOMOŚCIACH URZĘDU PATENTOWEGO

Poniższe zestawienie zawiera kolejno: numer, którego sprostowanie dotyczy oraz treść sprostowania.

ZNAKI TOWAROWE

63540	W WUP nr 01/2007 na str. 238 w łamie prawym, wiersz 5 zamieszczono informację 2006 10 26 D. Dokonano wpisu: Zawiadomieniem o zajęciu z dnia 5 października 2005 r. Nr. 420000-WEG-3150-Ak-337, 333, 377, 429, 481, 542, 582, 652/05/PK, doręczonym Urzędowi Patentowemu RP w dniu 11 października 2005 r., Dyrektor Izby Celnej w Szczecinie dokonał Zajęcia prawa ochronnego na znak towarowy R-63540 Powinno być: tej informacji nie powinno być
63565	W WUP nr 01/2007 na str. 238 w łamie prawym, wiersz 11 zamieszczono informację 2006 10 26 D. Dokonano wpisu: Zawiadomieniem o zajęciu z dnia 5 października 2005 r. Nr. 420000-WEG-3150-Ak-337, 333, 377, 429, 481, 542, 582, 652/05/PK, doręczonym Urzędowi Patentowemu RP w dniu 11 października 2005r., Dyrektor Izby Celnej w Szczecinie dokonał Zajęcia prawa ochronnego na znak towarowy R-63565 Powinno być: tej informacji nie powinno być
64875	W WUP nr 01/2007 na str. 238 w łamie prawym, wiersz 21 zamieszczono informację 2006 10 26 D. Dokonano wpisu: Zawiadomieniem o zajęciu z dnia 5 października 2005r. Nr. 420000-WEG-3150-Ak-337, 333, 377, 429, 481, 542, 582, 652/05/PK, doręczonym Urzędowi Patentowemu RP w dniu 11 października 2005 r., Dyrektor Izby Celnej w Szczecinie dokonał Zajęcia prawa ochronnego na znak towarowy R-64875 Powinno być: tej informacji nie powinno być
72886	W WUP nr 01/2007 na str. 239 w łamie prawym, wiersz 6 zamieszczono informację 2006 10 26 D. Dokonano wpisu: Zawiadomieniem o zajęciu z dnia 5 października 2005r. Nr. 420000-WEG-3150-Ak-337, 333, 377, 429, 481, 542, 582, 652/05/PK, doręczonym Urzędowi Patentowemu RP w dniu 11 października 2005r., Dyrektor Izby Celnej w Szczecinie dokonał Zajęcia prawa ochronnego na znak towarowy R-72886 Powinno być: tej informacji nie powinno być

TABLE OF CONTENTS

Part I

Official communications

164.	Register of Patent Attorneys (entries and changes).....	1501
------	---	------

Part II

Notices of rights granted

A. Inventions		
165.	Granted patents (from N° 194 443 to N° 194 750).....	1503
166.	Translation of European Patents	1532
167.	Decisions on refusal to grant patents (taken after the publication of the particulars of the applications)	1532
168.	Decisions on discontinuance of the proceedings (taken after the publication of the particulars of the applications)	1533
169.	Decisions declaring the decisions on the grant of the patents lapsed.....	1533
170.	Entries and changes in the Patent Register (not published in other separate publications).....	1534
171.	Decisions on the lapse of the supplementary of the protection rights	1535
172.	Decisions on the change or reversal of the decisions (published in Wiadomości Urzędu Patentowego)	1535
B. Utility models		
173.	Granted rights of protection (from N° 63 187 to N° 63 264)	1536
174.	Decisions on refusal to grant rights of protection (take after the publication of the particulars of the application)	1541
175.	Decisions on discontinuance of the proceedings (taken after the publication of the particulars of the applications)	1541
176.	Decisions declaring the decisions on the grant of the rights of protection lapsed	1541
177.	Entries and changes in the Utility Model Register (not inserted in other separate publications).....	1542
178.	Decisions on the lapse of rights of protection	1542
179.	Decisions on the change or reversal of the decisions (published in Wiadomości Urzędu Patentowego)	1542
C. Industrial designs		
180.	Registration (from N° 11 293 to N° 11 420).....	1543
181.	Entries and changes in the Industrial Designs Register (not published in other separate publications)	1561
182.	Decisions declaring the decisions on the grant of rights in registration lapsed	1561
183.	Decisions on the invalidation of rights in registration	1561
184.	Decisions on the lapse of rights in registration.....	1561
C'. Ornamental designs		
185.	Entries and changes in the Ornamental Designs Register (not inserted in other separate publications)	1562
D. Trademarks		
186.	Granted rights of protection for trademarks (from N° 183 181 to N° 184 620)	1563
187.	Decisions on refusal to grant rights of protection (take after publication of the particulars of the application)	1758
188.	Decisions on discontinuance of the proceedings (taken after publication of the particulars of the application)	1758
189.	Transfer of the right of protection in respect of certain goods.....	1759
190.	Entries and changes in the Trademark Register (not published in other separate publications)	1760
191.	Decisions on invalidation of rights of protection	1769
192.	Decisions on the lapse of rights protection	1769
193.	Decisions on the change or reversal of the decisions (published in Wiadomości Urzędu Patentowego)	1770
194.	International registrations recognised in Poland.....	1772
G. Rectifications of patent specifications and other specifications		
195.	Patent specifications	1795
H. Announcements		
196.	Declarations of willingness to grant licences (open licences) - patents	1797
197.	Corrections of announcements published in the Wiadomości Urzędu Patentowego - trademarks	1797

Part III

Information

Jurisdiction and explanations

Foreign regulations. Statistics. Miscellaneous

Corrections

(of announcements published in the Wiadomości Urzędu Patentowego)