



URZĄD PATENTOWY RZECZYPOSPOLITEJ POLSKIEJ

# WIADOMOŚCI

Urzędu  
Patentowego

8

ISSN - 0043 - 5201 • Cena 19,00 zł • Warszawa

Sierpień 2007

## SPIS TREŚCI

CZĘŚĆ I  
KOMUNIKATY URZĘDOWE

235. Lista rzeczników patentowych (wpisy i zmiany) .....	2025
--	------

CZĘŚĆ II  
OGŁOSZENIA O UDZIELONYCH PRAWACH

<b>A. Wynalazki</b>	
236. Udzielone patenty (od nr 195 017 do nr 195 320) .....	2027
237. Tłumaczenia patentów europejskich .....	2055
238. Decyzje o odmowie udzielenia patentu (wydane po ogłoszeniu o zgłoszeniu) .....	2056
239. Decyzje o umorzeniu postępowania (wydane po ogłoszeniu o zgłoszeniu) .....	2056
240. Decyzje stwierdzające wygaśnięcie decyzji o udzieleniu patentu .....	2057
241. Wpisy i zmiany w rejestrze patentowym (nieuwzględnione w innych samodzielnych ogłoszeniach) .....	2057
242. Decyzje o wygaśnięciu patentu .....	2059
<b>B. Wzory użytkowe</b>	
243. Udzielone prawa ochronne (od nr 63 337 do nr 63 400) .....	2060
244. Decyzje o odmowie udzielenia prawa ochronnego (wydane po ogłoszeniu o zgłoszeniu) .....	2064
245. Decyzje o umorzeniu postępowania (wydane po ogłoszeniu o zgłoszeniu) .....	2064
246. Decyzje stwierdzające wygaśnięcie decyzji o udzieleniu prawa ochronnego .....	2065
247. Wpisy i zmiany w rejestrze praw ochronnych (nieuwzględnione w innych samodzielnych ogłoszeniach) .....	2065
248. Decyzje o wygaśnięciu prawa ochronnego .....	2065
<b>C. Wzory przemysłowe</b>	
249. Rejestracja (od nr 11 571 do nr 11 724) .....	2066
250. Wpisy i zmiany w rejestrze wzorów przemysłowych (nieuwzględnione w innych samodzielnych ogłoszeniach) .....	2090
251. Decyzje stwierdzające wygaśnięcie decyzji o udzieleniu prawa z rejestracji .....	2091
252. Decyzje o zmianie lub uchyleniu decyzji (opublikowanych w Wiadomościach Urzędu Patentowego) .....	2091
<b>C'. Wzory zdobnicze</b>	
253. Decyzje o wygaśnięciu prawa z rejestracji .....	2091
<b>D. Znaki towarowe</b>	
254. Udzielone prawa ochronne na znaki towarowe (od nr 185 521 do nr 186 620) .....	2092
255. Decyzje o odmowie udzielenia prawa ochronnego (wydane po ogłoszeniu o zgłoszeniu) .....	2254
256. Decyzje o umorzeniu postępowania (wydane po ogłoszeniu o zgłoszeniu) .....	2255
257. Decyzje stwierdzające wygaśnięcie decyzji o udzieleniu prawa ochronnego .....	2257
258. Wpisy i zmiany w rejestrze znaków towarowych (nieuwzględnione w innych samodzielnych ogłoszeniach) .....	2258
259. Decyzje o unieważnieniu prawa ochronnego .....	2275
260. Decyzje o wygaśnięciu prawa ochronnego .....	2276
261. Decyzje o zmianie lub uchyleniu decyzji (opublikowanych w Wiadomościach Urzędu Patentowego) .....	2277
262. Rejestracja międzynarodowa uznana w Polsce .....	2277
<b>F. Topografie układów scalonych</b>	
263. Decyzje o wygaśnięciu prawa z rejestracji .....	2299
<b>G. Sprostowania opisów patentowych i opisów ochronnych</b>	
264. Opisy patentowe .....	2299
<b>H. Ogłoszenia</b>	
265. Ogłoszenia o zdjęciu klauzul tajności patentów na wynalazki i praw ochronnych na wzory użytkowe .....	2301
266. Oświadczenia o gotowości udzielenia licencji (licencja otwarta)	
- patenty .....	2304
267. Sprostowania ogłoszeń opublikowanych w Wiadomościach Urzędu Patentowego	
- wzory przemysłowe .....	2304

Część III  
Informacje

Orzecznictwo i wyjaśnienia

Ustawodawstwo zagraniczne. Statystyka. Informacje

Korekta

(ogłoszeń zamieszczonych w Wiadomościach Urzędu Patentowego)

## WYDAWNICTWO URZĘDU PATENTOWEGO RZECZYPOSPOLITEJ POLSKIEJ

Redakcja i administracja: Urząd Patentowy RP, Al. Niepodległości 188, skr. poczt. 203, 00-950 Warszawa  
tel. (0 22) 579 04 53

Informacja o cenach i warunkach prenumeraty na 2007 r. - dla czasopisma: WIADOMOŚCI URZĘDU PATENTOWEGO

## Warunki prenumeraty:

1. Cena prenumeraty na 2007 r. wynosi 228,00 zł.

2. Wpłaty i zamówienia na prenumeratę przyjmuje Urząd Patentowy RP, 00-950 Warszawa, Al. Niepodległości 188/192 w pok. 22 w godz. 8<sup>30</sup> - 15<sup>30</sup> lub na konto NBP O/O Warszawa Nr 93101010100025832231000000.

Egzemplarze archiwalne można nabyć w Urzędzie Patentowym RP, Al. Niepodległości 188, skr. poczt. 203, 00-950 Warszawa w Wydziale Rozpowszechniania Wydawnictw UP - telefon (0 22) 579 01 07, (0 22) 579 02 24.

## Cena 19,00 zł.

Urząd Patentowy RP. Zam. 478/2007. Nakład 365 egz. Obj. ark. druk. 35,25.



# WIADOMOŚCI

## URZĘDU PATENTOWEGO RP

---

Warszawa, 2007 08 31

Nr 8

Poz. 235 - 267

---

### CZĘŚĆ I

## KOMUNIKATY URZĘDOWE

235

#### **LISTA RZECZNIKÓW PATENTOWYCH (wpisy i zmiany)**

*Decyzją Prezes Urzędu Patentowego RP z dnia 27 czerwca 2007 roku, wydaną na podstawie art. 25 ust. 1 w związku z art. 24 ust. 2 pkt 1 ustawy z dnia 11 kwietnia 2001 roku o rzecznikach patentowych (Dz. U. Nr 49, poz. 509 z późniejszymi zmianami), skreślono w tym dniu z listy rzeczników patentowych w poz. nr:*

2273	Borowski Jan	Poznań
1446	Kobylarz Józef	Poznań
1869	Zaniewski Zdzisław	Sokółka

## C Z Ę Ś Ć II

## OGŁOSZENIA O UDZIELONYCH PRAWACH

*Cyfrowe kody identyfikujące (według normy WIPO ST. 9), które poprzedzają informacje o udzielonych patentach oraz prawach ochronnych oznaczają:*

- (11) – numer patentu lub prawa ochronnego
- (21) – numer zgłoszenia wynalazku lub wzoru użytkowego
- (22) – data zgłoszenia wynalazku lub wzoru użytkowego
- (23) – data pierwszeństwa z wystawienia wynalazku lub wzoru użytkowego na wystawie i nazwa wystawy
- (30) – dane dotyczące pierwszeństwa konwencyjnego (numer zgłoszenia priorytetowego, data wniesienia zgłoszenia priorytetowego, kod kraju)
- (41) – data ogłoszenia o zgłoszeniu wynalazku lub wzoru użytkowego
- (51) – symbol Międzynarodowej Klasyfikacji Patentowej
- (54) – tytuł wynalazku lub wzoru użytkowego
- (61) – numer patentu głównego
- (62) – numer zgłoszenia macierzystego (pod którym dane zgłoszenie było ogłoszone)
- (68) – numer patentu podstawowego dla dodatkowego prawa ochronnego
- (72) – nazwisko i imię twórcy wynalazku lub wzoru użytkowego
- (73) – nazwisko i imię lub nazwa uprawnionego z patentu lub prawa ochronnego oraz miejsce zamieszkania lub siedziba i w nawiasie kod kraju
- (76) – nazwisko i imię twórcy i jednocześnie uprawnionego z patentu lub prawa ochronnego oraz miejsce zamieszkania lub siedziba i w nawiasie kod kraju
- (86) – data i numer zgłoszenia międzynarodowego
- (87) – data i numer publikacji zgłoszenia międzynarodowego
- (93) – numer i data pierwszego zezwolenia na wprowadzenie na rynek produktu objętego dodatkowym prawem ochronnym oraz wskazanie organu, który zezwolenie wydał
- (94) – data, od której powstaje i czas trwania dodatkowego prawa ochronnego
- (95) – oznaczenie produktu opisanego w zezwoleniu na wprowadzenie na rynek produktu objętego dodatkowym prawem ochronnym
- (97) – data i numer publikacji patentu europejskiego

*Przed cyfrowym kodem identyfikującym (11) lub przed numerem patentu lub prawa ochronnego umieszczone są literowo-cyfrowe kody identyfikujące (kod rodzaju dokumentu), zgodnie z przyjętymi symbolami (wg normy WIPO ST. 16):*

Patent	– (B1)
Patent dodatkowy do patentu	– (B3)
Prawo ochronne	– (Y1)
Tłumaczenie na język polski patentu europejskiego	– (T3)
Poprawione tłumaczenie patentu europejskiego	– (T4)
Zmienione po sprzeciwie tłumaczenie patentu europejskiego	– (T5)

**A. WYNAŁAZKI**

236

**UDZIELONE PATENTY**

(od nr 195 017 do nr 195 320)

B1 (11) **195165** (41) 2001 07 02(51) **A01B 35/26** (2006.01)**A01B 49/06** (2006.01)

(21) 342740 (22) 1999 02 19

(30) 98UD 28 1998 02 26 IT

(86) 1999 02 19 PCT/IT99/00039

(87) 1999 09 02 WO99/43197, PCT Gazette nr 35/99

(76) Collovati Mauro, Teor (IT)

(54) Urządzenie wysiewające

B1 (11) **195062** (41) 2001 03 12(51) **A01F 15/07** (2006.01)

(21) 341273 (22) 2000 07 07

(30) 99 19941604 1999 09 01 DE

(72) Guthmann Peter, Roth Arsene

(73) Usines Claas France, Metz (FR)

(54) Urządzenie nastawcze dla elementów funkcjonalnych prasy belującej

B1 (11) **195284** (41) 2004 04 19(51) **A01G 9/12** (2006.01)

(21) 356596 (22) 2002 10 11

(72) Nysiak Paweł, Bajda Krzysztof

(73) Nysiak Stanisław, Łódź (PL)

(54) Zespół do prowadzenia roślin

B1 (11) **195050** (41) 2001 09 24(51) **A01G 9/16** (2006.01)

(21) 338995 (22) 2000 03 10

(72) Piotrów Tomasz

(73) Piotrów Ewa - AGRIMPEX, Jarosław (PL)

(54) Pokrycie tuneli ogrodnich

B1 (11) **195194** (41) 2001 06 04(51) **A01N 25/00** (2006.01)**A01N 37/44** (2006.01)**A01N 59/00** (2006.01)**A01N 59/16** (2006.01)**A01N 59/20** (2006.01)**C05G 3/02** (2006.01)**A01P 9/00** (2006.01)

(21) 342390 (22) 1999 02 04

(30) 98 60073827 1998 02 05 US

(86) 1999 02 04 PCT/EP99/00740

(87) 1999 08 12 WO99/39576, PCT Gazette nr 32/99

(72) Puritch George S.

(73) W. NEUDORFF GMBH KG, Emmerthal (DE)

(54) Środek mięczakobójczy i sposób zwalczania niepożądanych szkodliwych mięczaków

B1 (11) **195154** (41) 2000 07 03(51) **A01N 37/02** (2006.01)**A23L 3/34** (2006.01)

(62) 336591

(21) 378471 (22) 1998 08 28

(30) 97 19739319 1997 09 08 DE

(86) 1998 08 28 PCT/EP98/05469

(87) 1999 03 18 WO99/12432, PCT Gazette nr 11/99

(72) Brockel Ulrich, Kasler Bruno, Gaus Gunter, Meyer Joachim

(73) BASF AKTIENGESELLSCHAFT, Ludwigshafen (DE)

(54) Impregnowane sole kwasów karboksylowych, sposób ich wytwarzania i sposób wytwarzania środka konserwującego zawierającego impregnowaną sól oraz zastosowanie impregnowanej soli

B1 (11) **195041** (41) 2002 02 25(51) **A16B 19/00** (2006.01)**F16B 45/00** (2006.01)

(21) 342128 (22) 2000 08 21

(72) Kaczmarz Edward

(73) Dymek Andrzej, Kraków (PL); Dąbrowski Jerzy, Kraków (PL)

(54) Uchwyt głowicy pneumatograficznej

B1 (11) **195241** (41) 2002 03 25(51) **A22C 11/00** (2006.01)**A23L 1/317** (2006.01)

(21) 347317 (22) 1999 07 28

(30) 98 29813782 1998 08 01 DE

99 29902102 1999 02 08 DE

(86) 1999 07 28 PCT/DE99/02279

(87) 2000 02 17 WO00/07449, PCT Gazette nr 07/00

(72) Breu Andreas, Kott Hubert

(73) BREUKO GmbH FLEISCH- UND WURSTWARENVERTRIEB, Furth im Wald (DE)

(54) Sposób wytwarzania kielbas, zwłaszcza kielbas zapiekanych w cieście i urządzenie do wytwarzania kielbas, zwłaszcza kielbas zapiekanych w cieście

B1 (11) **195188** (41) 2002 07 29(51) **A23C 19/152** (2006.01)**A23L 1/304** (2006.01)

(21) 349490 (22) 1999 12 07

(30) 98 19856789 1998 12 09 DE

(86) 1999 12 07 PCT/EP99/09565

(87) 2000 06 15 WO00/33662, PCT Gazette nr 24/00

(72) Sawatzki Günther, Böhm Günther, Georgi Gilda

(73) N.V. NUTRICIA, Zoetermeer (NL)

(54) Odżywka dla niemowląt, składnik białkowy i zastosowanie argininy wraz z cynkiem

B1 (11) **195281** (41) 2004 01 12(51) **A43B 7/12** (2006.01)

(21) 354445 (22) 2000 10 18

(30) 99 19951542 1999 10 26 DE

(86) 2000 10 18 PCT/EP00/10236

(87) 2001 05 03 WO01/30190, PCT Gazette nr 18/01

(72) Yoon Stefan

(73) W.L. GORE & ASSOCIATES GMBH, Putzbrunn (DE)  
 (54) But złożony z buta zewnętrznego oraz z umieszczonego wewnątrz niego wodoszczelnego buta wewnętrznego oraz sposób wytwarzania wodoszczelnego buta wewnętrznego

B1 (11) **195148** (41) 2002 02 25  
 (51) **A43D 1/00** (2006.01)  
**A61B 5/103** (2006.01)  
 (21) 342021 (22) 2000 08 14  
 (72) Perner Ryszard Tomasz  
 (73) DOKTOR PERNER Sp. z o.o., Łódź (PL)  
 (54) Podeszwa buta

B1 (11) **195054** (41) 2002 12 30  
 (51) **A45C 11/24** (2006.01)  
**A45F 3/04** (2006.01)  
 (21) 348316 (22) 2001 06 27  
 (76) Jarosiński Sławomir, Warszawa (PL)  
 (54) Pokrowiec na instrument muzyczny

B1 (11) **195068** (41) 2003 03 10  
 (51) **A46B 5/00** (2006.01)  
 (21) 351078 (22) 2000 04 27  
 (30) 99 302138 1999 04 29 US  
 99 473512 1999 12 28 US  
 (86) 2000 04 27 PCT/US00/11260  
 (87) 2000 11 09 WO00/65953, PCT Gazette nr 45/00  
 (72) Moskovich Robert, Eliav Eyal, Chan Eric, Ahn Kyoungun  
 (73) COLGATE-PALMOLIVE COMPANY, Nowy Jork (US)  
 (54) Szczoteczka do zębów

B1 (11) **195037** (41) 2004 06 28  
 (51) **A47J 31/54** (2006.01)  
 (21) 356371 (22) 2000 12 11  
 (30) 00 00101336 2000 01 24 EP  
 (86) 2000 12 11 PCT/EP00/12534  
 (87) 2001 08 02 WO01/54551, PCT Gazette nr 31/01  
 (72) Yoakim Alfred, Hu Ruguo  
 (73) SOCIETE DES PRODUITS NESTLE S.A., Vevey (CH)  
 (54) Sposób ogrzewania cieczy i moduł do ogrzewania cieczy w maszynie do gorących napojów

B1 (11) **195297** (41) 2004 07 26  
 (51) **A47L 9/10** (2006.01)  
 (21) 357679 (22) 2000 12 06  
 (30) 00 200000034 2000 02 22 SI  
 (86) 2000 12 06 PCT/SI00/00027  
 (87) 2001 08 30 WO01/62133, PCT Gazette nr 35/01  
 (72) Pogacar Janez, Erjavec Dorotej  
 (73) HYL A PROIZVODNJA, RAZVOJ IN TRGOVINA D.O.O., Ljubljana-Crnuce (SI)  
 (54) Oddzielacz do odkurzacza

B1 (11) **195250** (41) 2002 11 18  
 (51) **A61B 17/02** (2006.01)  
**A61B 1/313** (2006.01)  
 (21) 347420 (22) 2001 05 08  
 (72) Kurella Bohdan, Zackiewicz Paweł  
 (73) Politechnika Warszawska, Warszawa (PL)  
 (54) Retraktor do laparo-liftu

B1 (11) **195249** (41) 2002 07 01  
 (51) **A61B 17/32** (2006.01)  
**A61M 25/14** (2006.01)  
**H02K 1/27** (2006.01)  
 (21) 344629 (22) 2000 12 18  
 (72) Pęszyński Piotr

(73) Politechnika Warszawska, Warszawa (PL)  
 (54) Urządzenie medyczne, zwłaszcza skalpel rotacyjny lub penetrator żywienia pozajelitowego

B1 (11) **195074** (41) 2002 03 11  
 (51) **A61B 17/60** (2006.01)  
**A61B 17/64** (2006.01)  
 (21) 342420 (22) 2000 09 07  
 (76) Deszczyński Jarosław, Warszawa (PL)  
 (54) Urządzenie stabilizacyjne do czynnościowego leczenia złamań stawowych stawu łokciowego i skokowego

B1 (11) **195183** (41) 2003 12 15  
 (51) **A61B 17/60** (2006.01)  
 (21) 354304 (22) 2002 06 06  
 (76) Bendek Andrzej Jacek, Warszawa (PL)  
 (54) Przyrząd do zespalania odłamów kostnych

B1 (11) **195044** (41) 2005 05 16  
 (51) **A61B 5/15** (2006.01)  
 (21) 370178 (22) 2002 12 16  
 (30) 01 10163716 2001 12 21 DE  
 (86) 2002 12 16 PCT/DE02/04588  
 (87) 2003 07 10 WO03/055390, PCT Gazette nr 28/03  
 (72) Sarstedt Walter  
 (73) SARSTEDT AG & CO., Nümbrecht (DE)  
 (54) Urządzenie do pobierania płynów ustrojowych

B1 (11) **195170** (41) 2000 07 31  
 (51) **A61C 13/00** (2006.01)  
 (21) 338363 (22) 2000 02 11  
 (76) Bratos Jerzy, Warszawa (PL)  
 (54) Proteza zębowa, zwłaszcza dolna

B1 (11) **195295** (41) 2005 01 10  
 (51) **A61C 8/00** (2006.01)  
 (21) 365822 (22) 2001 04 05  
 (30) 00 10019332 2000 04 19 DE  
 (86) 2001 04 05 PCT/EP01/03856  
 (87) 2001 11 01 WO01/80766, PCT Gazette nr 44/01  
 (72) Augthun Michael, Peters Manfred, Haselhuhn Klaus, Spiekermann Hubertus  
 (73) HERAEUS KULZER GMBH, Hanau (DE)  
 (54) Element słupkowy do wyznaczania przestrzennej pozycji, zwłaszcza implantu lub przekroju otworu sztucznego wgłębienia

B1 (11) **195296** (41) 2005 01 10  
 (51) **A61C 8/00** (2006.01)  
 (21) 365823 (22) 2001 04 06  
 (30) 00 10019339 2000 04 19 DE  
 (86) 2001 04 06 PCT/EP01/03949  
 (87) 2001 11 01 WO01/80769, PCT Gazette nr 44/01  
 (72) Augthun Michael, Peters Manfred, Haselhuhn Klaus, Spiekermann Hubertus  
 (73) HERAEUS KULZER GMBH, Hanau (DE)  
 (54) Implant

B1 (11) **195299** (41) 2004 08 09  
 (51) **A61C 8/00** (2006.01)  
 (21) 358095 (22) 2001 04 05  
 (30) 00 10019331 2000 04 19 DE  
 (86) 2001 04 05 PCT/EP01/03859  
 (87) 2001 11 01 WO01/80767, PCT Gazette nr 44/01  
 (72) Augthun Michael, Peters Manfred, Haselhuhn Klaus, Spiekermann Hubertus  
 (73) HERAEUS KULZER GMBH, Hanau (DE)  
 (54) Element słupkowy do wyznaczania przestrzennej pozycji, zwłaszcza implantu

B1 (11) **195179** (41) 2000 12 18  
 (51) **A61F 13/02** (2006.01)  
**A61L 15/16** (2006.01)  
 (21) 339524 (22) 1998 09 25  
 (30) 97 1125 1997 09 30 DK  
 (86) 1998 09 25 PCT/DK98/00419  
 (87) 1999 04 08 WO99/16396, PCT Gazette nr 14/99  
 (72) Marcussen Jan  
 (73) COLOPLAST A/S, Humlebaek (DK)  
 (54) Opatrunek

B1 (11) **195274** (41) 2001 07 02  
 (51) **A61G 17/04** (2006.01)  
**F25D 15/00** (2006.01)  
 (21) 344964 (22) 2001 01 04  
 (76) Szmurło Andrzej, Białystok (PL); Komarnicka Elżbieta, Białystok (PL)  
 (54) Urządzenie do schładzania zwłok

B1 (11) **195173** (41) 2001 12 03  
 (51) **A61H 3/00** (2006.01)  
 (21) 340440 (22) 2000 05 30  
 (72) Perner Barbara, Kordyl Grzegorz  
 (73) Firma Ortopedyczna MEDORT S.A., Warszawa (PL)  
 (54) Układ ruchu, utrzymywania równowagi oraz realizacji odpowiedniego urządzenia, umożliwiającego chodzenie osobom z niedowładem kończyn dolnych

B1 (11) **195175** (41) 2004 10 04  
 (51) **A61H 9/00** (2006.01)  
**A47K 3/02** (2006.01)  
 (21) 359470 (22) 2003 04 02  
 (72) Ciura Piotr, Latasiewicz Paweł Piotr  
 (73) HydroPartner Sp. z o.o., Kraków (PL)  
 (54) Układ zasilania masujących dysz wodno-powietrznych wanny kąpielowej

B1 (11) **195244** (41) 2002 02 11  
 (51) **A61J 1/14** (2006.01)  
**A61K 38/55** (2006.01)  
**A61K 9/08** (2006.01)  
 (21) 346471 (22) 1999 08 24  
 (30) 98 9802938 1998 09 01 SE  
 (86) 1999 08 24 PCT/SE99/01440  
 (87) 2000 03 09 WO00/12043, PCT Gazette nr 10/00  
 (72) Ludgren Anna, Sundgren Mats  
 (73) ASTRAZENECA AB, Södertälje (SE)  
 (54) Postać niskocząsteczkowego peptydowego inhibitora trombiny, zastosowanie gumowego korka lub tłoka i sposób wytwarzania tej postaci

B1 (11) **195043** (41) 2002 01 14  
 (51) **A61K 31/428** (2006.01)  
**A61K 31/135** (2006.01)  
**A61P 25/24** (2006.01)  
 (21) 345842 (22) 1999 07 02  
 (30) 98 19830201 1998 07 07 DE  
 (86) 1999 07 02 PCT/EP99/04595  
 (87) 2000 01 20 WO00/02542, PCT Gazette nr 03/00  
 (72) Maj Jerzy  
 (73) BOEHRINGER INGELHEIM PHARMA GmbH & Co. KG, Ingelheim nad Renem (DE)  
 (54) Środek do leczenia depresji i zastosowanie tego środka

B1 (11) **195136** (41) 2000 08 14  
 (51) **A61K 31/4439** (2006.01)  
**A61K 31/155** (2006.01)  
**A61P 3/10** (2006.01)

(62) 337362  
 (21) 377980 (22) 1998 06 15  
 (30) 97 9712857 1997 06 18 GB  
 98 9806706 1998 03 27 GB  
 (86) 1998 06 15 PCT/EP98/03690  
 (87) 1998 12 23 WO98/57634, PCT Gazette nr 51/98  
 (72) Smith Stephen Alistair  
 (73) SMITHKLINE BEECHAM P. L. C., Brentford (GB)  
 (54) Kombinacja zawierająca 5-[4-[2-(N-metylo-N-(2-pirydylo)amino)etoksy]-benzylo] tiazolidyno-2,4-dion i jej zastosowanie

B1 (11) **195140** (41) 2000 08 14  
 (51) **A61K 31/4439** (2006.01)  
**A61K 31/155** (2006.01)  
**A61P 3/10** (2006.01)  
 (21) 337362 (22) 1998 06 15  
 (30) 97 9712857 1997 06 18 GB  
 98 9806706 1998 03 27 GB  
 (86) 1998 06 15 PCT/EP98/03690  
 (87) 1998 12 23 WO98/57634, PCT Gazette nr 51/98  
 (72) Smith Stephen Alistair  
 (73) SMITHKLINE BEECHAM PLC, Brentford (GB)  
 (54) Kompozycja farmaceutyczna zawierająca 5-[4-[2-(N-metylo-N-(2-pirydylo)amino)etoksy]-benzylo] tiazolidyno-2,4-dion i jej zastosowanie

B1 (11) **195022** (41) 2002 02 11  
 (51) **A61K 31/445** (2006.01)  
**A61P 25/20** (2006.01)  
 (21) 346342 (22) 1999 07 29  
 (30) 98 143135 1998 08 28 US  
 (86) 1999 07 29 PCT/US99/17331  
 (87) 2000 03 09 WO00/12090, PCT Gazette nr 10/00  
 (72) Mondadori Cesare, Sorensen Stephen M., Hitchcock Janice M.  
 (73) AVENTIS PHARMACEUTICALS INC., Bridgewater (US)  
 (54) Zastosowanie pochodnej 4- piperidynometanolu do leczenia bezdechu we śnie

B1 (11) **195119** (41) 2001 12 17  
 (51) **A61K 31/473** (2006.01)  
**A61P 15/10** (2006.01)  
 (21) 345401 (22) 1999 06 22  
 (30) 98 102406 1998 06 22 US  
 (86) 1999 06 22 PCT/US99/14053  
 (87) 1999 12 29 WO99/66916, PCT Gazette nr 52/99  
 (72) El-Rashidy Ragab, Ronsen Bruce  
 (73) PENTECH PHARMACEUTICALS, INC., Buffalo Grove (US)  
 (54) Kombinacja farmaceutyczna i zastosowanie apomorfiny i środka przeciwwymiotnego

B1 (11) **195209** (41) 1999 12 20  
 (51) **A61K 31/496** (2006.01)  
**A61P 25/18** (2006.01)  
 (21) 333737 (22) 1999 06 14  
 (30) 98 60089229 1998 06 15 US  
 (72) Busch Frank Robert, Hausberger Angela Carol Gatlin, Rasadi Bijan, Arenson Daniel Ray  
 (73) PFIZER PRODUCTS INC., Groton (US)  
 (54) Środek farmaceutyczny i zastosowanie krystalicznego zyprazidonu

B1 (11) **195124** (41) 2002 12 16  
 (51) **A61K 31/506** (2006.01)  
**A61P 9/10** (2006.01)  
 (21) 350559 (22) 2000 01 28  
 (30) 99 19903780 1999 02 01 DE  
 (86) 2000 01 28 PCT/EP00/00655  
 (87) 2000 08 10 WO00/45820, PCT Gazette nr 32/00

(72) Schoemaker Regina Gertruida  
 (73) SOLVAY PHARMACEUTICALS GmbH, Hannover (DE)  
 (54) Nowe zastosowanie moksonidyny

B1 (11) **195283** (41) 2002 11 18

(51) **A61K 31/55** (2006.01)

**A61P 9/12** (2006.01)

(21) 350167 (22) 2000 02 10

(30) 99 19906310 1999 02 16 DE

(86) 2000 02 10 PCT/EP00/01068

(87) 2000 08 24 WO00/48601, PCT Gazette nr 34/00

(72) Wilkins Martin R., Thormählen Dirk, Waldeck Harald

(73) SOLVAY PHARMACEUTICALS GmbH, Hannover (DE)

(54) Zastosowanie pochodnych kwasu benzazepino-N-octowego

B1 (11) **195280** (41) 2005 01 24

(51) **A61K 31/5517** (2006.01)

**A61K 47/48** (2006.01)

**A61P 35/00** (2006.01)

(21) 366338 (22) 1999 12 21

(30) 99 60116647 1999 01 21 US

(86) 1999 12 21 PCT/US99/30424

(87) 2000 07 27 WO00/42849, PCT Gazette nr 30/00

(72) Raghavan Krishnaswamy S., Malloy Timothy M., Varia Sailesh A.

(73) BRISTOL-MYERS SQUIBB COMPANY, Princeton (US)

(54) Kompleks inhibitora RAS-farnezylotransferazy o ulepszonej rozpuszczalności w wodzie i trwałości oraz kompozycja inhibitora RAS-farnezylotransferazy

B1 (11) **195163** (41) 2003 04 07

(51) **A61K 31/568** (2006.01)

**A61P 5/26** (2006.01)

(21) 351259 (22) 2000 03 27

(30) 99 99302581 1999 04 01 EP

(86) 2000 03 27 PCT/EP00/02677

(87) 2000 10 12 WO00/59512, PCT Gazette nr 41/00

(72) Nijs De Henrik, Chandler Susan, Perry Elizabeth Anne, Ferdinando Josephine Joan Christine

(73) AKZO NOBEL N.V., Arnhem (NL)

(54) Kompozycja farmaceutyczna zawierająca undekanian testosteronu, zastosowanie undekanianu testosteronu i zastosowanie zawierającej go kompozycji farmaceutycznej

B1 (11) **195272** (41) 2000 11 06

(51) **A61K 31/663** (2006.01)

**A61P 19/10** (2006.01)

(21) 338635 (22) 1998 07 17

(30) 97 60053351 1997 07 22 US

97 60053535 1997 07 23 US

97 9717590 1997 08 20 GB

97 9717850 1997 08 22 GB

(86) 1998 07 17 PCT/US98/14796

(87) 1999 02 04 WO99/04773, PCT Gazette nr 05/99

(72) Daifotis Anastasia G., Santora Arthur C. II, Yates A. John

(73) MERCK & CO., INC., Rahway (US)

(54) Zastosowania kwasu alendronowego lub jego farmaceutycznie dopuszczalnej soli lub ich mieszaniny

B1 (11) **195031** (41) 2000 07 03

(51) **A61K 31/734** (2006.01)

**A61K 33/10** (2006.01)

**A61P 1/04** (2006.01)

(21) 336724 (22) 1998 04 23

(30) 97 9708773 1997 04 30 GB

97 9708772 1997 04 30 GB

(86) 1998 04 23 PCT/GB98/01188

(87) 1998 11 05 WO98/48814, PCT Gazette nr 44/98

(72) Banning Douglas, Craig Duncan Quinell, Jolliffe Ian Gordon, Hampson Frank Chadwick, Field Paul Frederick, Onsoyen Edvar Jarle, Kristensen Ase Hanne, Dettmar Peter William

(73) RECKITT BENCKISER HEALTHCARE (UK) LIMITED, Slough (GB)

(54) Ciekła wodna kompozycja nadająca się do nalewania zawierająca alginian i wodorowęglan metalu alkalicznego

B1 (11) **195089** (41) 2001 07 02

(51) **A61K 35/74** (2006.01)

**A61L 15/36** (2006.01)

**C12N 1/20** (2006.01)

(21) 342759 (22) 1999 03 05

(30) 98 9800749 1998 03 06 SE

98 9801951 1998 06 02 SE

(86) 1999 03 05 PCT/SE99/00336

(87) 1999 09 10 WO99/45099, PCT Gazette nr 36/99

(72) Grahn Hakansson Eva, Forsgren-Brusk Ulla, Andersson Rolf, Holm Stig E., Håkansson Stellan

(73) SCA HYGIENE PRODUCTS AB, Göteborg (SE)

(54) Szczep Lactobacillus plantarum, kompozycja farmaceutyczna zawierająca szczep Lactobacillus plantarum, artykuł chłonny i zastosowanie szczepu Lactobacillus plantarum

B1 (11) **195223** (41) 1999 05 10

(51) **A61K 38/16** (2006.01)

**A61K 9/51** (2006.01)

(21) 330230 (22) 1998 03 26

(30) 97 9712046 1997 04 01 KR

(86) 1998 03 26 PCT/KR98/00062

(87) 1998 10 08 WO98/43664, PCT Gazette nr 40/98

(72) Kim Myung-Jim, Kim Sun-Jin, Kwon Oh-Ryong

(73) LG LIFE SCIENCES Ltd., Seoul (KR)

(54) Mikrocząsteczka leku o spowolnionym uwalnianiu, preparat iniekcyjny i preparat aerozolowy

B1 (11) **195275** (41) 2000 07 03

(51) **A61K 38/33** (2006.01)

**A61P 35/00** (2006.01)

(21) 336582 (22) 1998 04 26

(30) 97 120733 1997 04 29 IL

(86) 1998 04 26 PCT/IL98/00196

(87) 1998 11 05 WO98/48831, PCT Gazette nr 44/98

(72) Barkan Dalit, Cohen Batya, Rubinstein Menachem

(73) YEDA RESEARCH AND DEVELOPMENT CO. LTD., Rehovot (IL)

(54) Zastosowanie leptyny, białek fuzyjnych leptyny, mutein leptyny, aktywnych fragmentów albo frakcji jednego z powyższych, aktywnych analogów albo pochodnych jednego z powyższych oraz ich soli

B1 (11) **195090** (41) 2000 07 17

(51) **A61K 38/48** (2006.01)

**A61K 47/26** (2006.01)

**A61P 7/02** (2006.01)

(21) 336889 (22) 1998 04 24

(30) 97 60045255 1997 04 28 US

(86) 1998 04 24 PCT/US98/08386

(87) 1998 11 05 WO98/48818, PCT Gazette nr 44/98

(72) Carlson Andrew David, Sheliga Theodore Arsay

(73) ELI LILLY AND COMPANY, Indianapolis (US)

(54) Stabilny liofilizowany preparat aktywowanego białka C i jego stosowanie

B1 (11) **195264** (41) 2002 03 25

(51) **A61K 39/398** (2006.01)

**A61K 38/17** (2006.01)

**A61K 38/19** (2006.01)

**C07K 16/28** (2006.01)

**C07K 14/715** (2006.01)



(21) 347177 (22) 1999 10 08  
 (30) 98 60103662 1998 10 09 US  
 (86) 1999 10 08 PCT/US99/23477  
 (87) 2000 04 20 WO00/21558, PCT Gazette nr 16/00  
 (72) Browning Jeff, Puglielli Maryann, Ahmed Rafi  
 (73) BIOGEN IDEC MA INC., Cambridge (US); EMORY UNIVERSITY, Atlanta (US)  
 (54) Zastosowania limfotoksyny-beta lub czynnika blokującego receptor limfotoksyny-beta, zastosowanie polipeptydu z domeną wiążącą ligand ludzkiego LT-beta-R oraz zastosowania czynnika blokującego receptor limfotoksyny-beta i/lub szlak sygnalizacji HVEM

B1 (11) **195106** (41) 2003 06 30  
 (51) **A61K 49/18** (2006.01)  
 (21) 351873 (22) 2000 05 23  
 (30) 99 19925311 1999 05 27 DE  
 (86) 2000 05 23 PCT/DE00/01678  
 (87) 2000 12 07 WO00/72888, PCT Gazette nr 49/00  
 (72) Budde Uwe, Briel Andreas, Rössling Georg, Lovis Kai, Schmidt Wolfgang, Moritz Hans-Ulrich, Gottfried Michael, Ingwersen Jan-Peter  
 (73) ACUSPHERE, Inc., Watertown (US)  
 (54) Wieloetapowy sposób wytwarzania mikrokapsulek wypełnionych gazem oraz mikrokapsułki

B1 (11) **195035** (41) 2001 02 26  
 (51) **A61K 8/26** (2006.01)  
**A61K 8/28** (2006.01)  
**A61K 8/44** (2006.01)  
**A61Q 15/00** (2006.01)  
 (21) 340769 (22) 1998 10 26  
 (30) 97 959874 1997 10 29 US  
 (86) 1998 10 26 PCT/US98/22567  
 (87) 1999 05 06 WO99/21528, PCT Gazette nr 18/99  
 (72) Tang Xiaozhong, Potechin Kathy, Mattai Jairajh, Esposito Anthony, Vincenti Paul Joseph  
 (73) COLGATE-PALMOLIVE COMPANY, Nowy Jork (US)  
 (54) Sposób stabilizacji kompozycji glinowo-cyrkonowej

B1 (11) **195192** (41) 2000 12 18  
 (51) **A61K 8/34** (2006.01)  
**A61K 31/05** (2006.01)  
**A61Q 19/02** (2006.01)  
 (21) 339551 (22) 1998 09 21  
 (30) 97 60059625 1997 09 23 US  
 (86) 1998 09 21 PCT/IB98/01451  
 (87) 1999 04 01 WO99/15148, PCT Gazette nr 13/99  
 (72) Hu Lan  
 (73) PFIZER PRODUCTS INC., Groton (US)  
 (54) Środek farmaceutyczny do rozjaśniania skóry lub zmniejszania pigmentacji skóry i zastosowanie pochodnych rezorcyny

B1 (11) **195266** (41) 2001 03 26  
 (51) **A61K 9/02** (2006.01)  
**A61K 31/44** (2006.01)  
**A61P 1/04** (2006.01)  
 (21) 341054 (22) 1998 12 08  
 (30) 97 19754324 1997 12 08 DE  
 (86) 1998 12 08 PCT/EP98/07946  
 (87) 1999 06 17 WO99/29299, PCT Gazette nr 24/99  
 (72) Linder Rudolf, Dietrich Rango  
 (73) ALTANA Pharma AG, Konstancja (DE)  
 (54) Jednostka związku aktywnego nietrwałego w środowisku kwaśnym, sposób jej otrzymywania, czopki zawierające aktywny związek nietrwały w środowisku kwaśnym oraz sposób ich otrzymywania

B1 (11) **195128** (41) 2002 07 15  
 (51) **A61K 9/08** (2006.01)  
**A61P 23/00** (2006.01)  
 (21) 349372 (22) 1999 12 13  
 (30) 98 199801679 1998 12 18 DK  
 (86) 1999 12 13 PCT/DK99/00695  
 (87) 2000 06 29 WO00/37047, PCT Gazette nr 26/00  
 (76) NOVARTIS AG, Bazylea (CH)  
 (54) Kompozycja środków i zestaw do stosowania w chirurgii śród-ocznej

B1 (11) **195212** (41) 2001 01 02  
 (51) **A61K 9/51** (2006.01)  
**A61K 9/72** (2006.01)  
 (21) 339732 (22) 1998 09 29  
 (30) 97 60060337 1997 09 29 US  
 98 106932 1998 06 29 US  
 98 133848 1998 08 14 US  
 (86) 1998 09 29 PCT/US98/20602  
 (87) 1999 04 08 WO99/16419, PCT Gazette nr 14/99  
 (72) Tarara Thomas E., Weers Jeffrey G., Kabalnov Alexey, Schutt Ernest G., Dellamary Luis A.  
 (73) NEKTAR THERAPEUTICS, San Carlos (US)  
 (54) Preparat bioaktywny w postaci proszku i sposób jego wytwarzania

B1 (11) **195315** (41) 2001 04 23  
 (51) **A61K 9/70** (2006.01)  
**A61P 25/00** (2006.01)  
 (21) 341596 (22) 1998 12 14  
 (30) 97 60069510 1997 12 15 US  
 98 163351 1998 09 30 US  
 (86) 1998 12 14 PCT/US98/26560  
 (87) 1999 06 24 WO99/30694, PCT Gazette nr 25/99  
 (72) Mantelle Juan, Dixon Terese A.  
 (73) NOVEN PHARMACEUTICALS, INC., Miami (US)  
 (54) Kompozycja farmaceutyczna do leczenia zaburzeń braku uwagi i nadmiernej ruchliwości oraz zastosowanie metylofenidianu

B1 (11) **195146** (41) 2002 11 18  
 (51) **A61L 15/28** (2006.01)  
 (21) 350168 (22) 2000 03 01  
 (30) 99 19913478 1999 03 25 DE  
 (86) 2000 03 01 PCT/EP00/01716  
 (87) 2000 10 05 WO00/57931, PCT Gazette nr 40/00  
 (72) Bitterhof Andreas  
 (73) PAUL HARTMANN AG, Heidenheim (DE)  
 (54) Wkładka dla karmiących matek

B1 (11) **195287** (41) 2004 03 22  
 (51) **A61L 9/03** (2006.01)  
**A01M 1/20** (2006.01)  
 (21) 354978 (22) 2000 09 25  
 (30) 99 9922599 1999 09 24 GB  
 99 9928590 1999 12 04 GB  
 (86) 2000 09 25 PCT/GB00/03663  
 (87) 2001 03 29 WO01/21226, PCT Gazette nr 13/01  
 (72) Rymer Shaun  
 (73) RECKITT BENCKISER (UK) LIMITED, Slough (GB)  
 (54) Elektryczne urządzenie do odparowywania cieczy lotnych

B1 (11) **195210** (41) 2001 04 09  
 (51) **A62B 1/00** (2006.01)  
 (21) 343296 (22) 2000 10 17  
 (76) Derus Ewa, Bielsko-Biała (PL)  
 (54) Urządzenie ewakuacyjne

B1 (11) **195139** (41) 2002 03 25  
 (51) **A63B 69/18** (2006.01)  
 (21) 342592 (22) 2000 09 18  
 (76) Eastwood Owen, St.Hellier (GB)  
 (54) Urządzenie wspomagające przenoszenie ciężaru ciała

B1 (11) **195186** (41) 2002 02 11  
 (51) **A63F 3/00** (2006.01)  
**A63F 3/06** (2006.01)  
 (21) 346559 (22) 1998 09 08  
 (86) 1998 09 08 PCT/RU98/00281  
 (87) 2000 03 16 WO00/13757, PCT Gazette nr 11/00  
 (72) Kasparov Garri Kimovich, Ivanov Valery Filippovich  
 (73) SIVERA Obschestvo s ogranichennoi otvetstviennostiju, Moskwa (RU)  
 (54) Sposób przeprowadzania loterii

B1 (11) **195125** (41) 2001 04 09  
 (51) **B01D 17/06** (2006.01)  
 (21) 335702 (22) 1999 09 27  
 (72) Piasecki Wojciech  
 (73) ABB Sp. z o.o., Warszawa (PL)  
 (54) Urządzenie do elektrostatycznego rozdzielania emulsji olejowo - wodnej

B1 (11) **195073** (41) 2003 07 28  
 (51) **B01D 27/00** (2006.01)  
**B01D 27/08** (2006.01)  
**B01D 35/30** (2006.01)  
 (21) 352123 (22) 2000 05 30  
 (30) 99 19925098 1999 06 01 DE  
 (86) 2000 05 30 PCT/DE00/01746  
 (87) 2000 12 07 WO00/72938, PCT Gazette nr 49/00  
 (72) Zorzin Luciano, Torremocha Eugenio Fernandez, Baz Alfonso  
 (73) ROBERT BOSCH GMBH, Stuttgart (DE)  
 (54) Filtr jednorazowego użytku do paliwa

B1 (11) **195286** (41) 2001 11 05  
 (51) **B01J 35/04** (2006.01)  
**F01N 3/28** (2006.01)  
 (21) 344367 (22) 1999 05 28  
 (30) 98 19825018 1998 06 04 DE  
 (86) 1999 05 28 PCT/EP99/03710  
 (87) 1999 12 09 WO99/62635, PCT Gazette nr 49/99  
 (72) Diewald Robert, Vierkötter Manfred  
 (73) EMITEC GESELLSCHAFT FÜR EMISSIONSTECHNOLOGIE MBH, Lohmar (DE)  
 (54) Sposób wytwarzania korpusu o strukturze plastra miodu oraz pakiet blach do wytwarzania korpusu o strukturze plastra miodu z dużą liczbą kanałów drożnych dla substancji płynnych

B1 (11) **195232** (41) 2002 08 26  
 (51) **B05B 11/00** (2006.01)  
 (21) 349661 (22) 1999 12 10  
 (30) 98 1010778 1998 12 10 NL  
 99 1011477 1999 03 05 NL  
 99 1011479 1999 03 06 NL  
 99 1011962 1999 05 04 NL  
 99 1013139 1999 09 24 NL  
 (86) 1999 12 10 PCT/NL99/00760  
 (87) 2000 06 15 WO00/33969, PCT Gazette nr 24/00  
 (72) Maas Wilhelmus Johannes Joseph, Hurkmans Petrus Lambertus Wilhelmus  
 (73) AFA POLYTEK B.V., Helmond (NL)  
 (54) Urządzenie dozujące łączone z pojemnikiem służące do dozowania płynu oraz zespół szyjki pojemnika i urządzenia dozującego połączonego z nim i pojemnik łączony z urządzeniem dozującym do dozowania płynu

B1 (11) **195207** (41) 2001 12 17  
 (51) **B05B 5/047** (2006.01)  
**B65D 83/14** (2006.01)  
 (21) 345341 (22) 1999 06 23  
 (30) 98 9814370 1998 07 02 GB  
 (86) 1999 06 23 PCT/GB99/01960  
 (87) 2000 01 13 WO00/01493, PCT Gazette nr 02/00  
 (72) Hughes John Farrell, Fox Rodney Thomas, Harrison Mark Neale, Whitmore Lindsey Faye, Harper Duncan Roger  
 (73) UNIVERSITY OF SOUTHAMPTON, Southampton (GB); RECKITT BENCKISER (UK) LIMITED, Slough (GB)  
 (54) Sposób rozpylania aerozolu

B1 (11) **195075** (41) 2002 05 20  
 (51) **B08B 3/02** (2006.01)  
 (21) 343740 (22) 2000 11 06  
 (76) Pilas Remigiusz, Straszyn (PL); Pilas Rafał, Straszyn (PL)  
 (54) Myjka natryskowa

B1 (11) **195102** (41) 2004 02 09  
 (51) **B21D 26/06** (2006.01)  
**B21D 3/14** (2006.01)  
**B23K 26/00** (2006.01)  
 (21) 354627 (22) 2000 06 26  
 (30) 99 60144594 1999 07 19 US  
 (86) 2000 06 26 PCT/US00/17669  
 (87) 2001 01 25 WO01/05549, PCT Gazette nr 04/01  
 (72) Hackel Lloyd, Harris Fritz  
 (73) THE REGENTS OF THE UNIVERSITY OF CALIFORNIA, Oakland (US)  
 (54) Sposób formowania kształtów i konturów w metalowym przedmiocie i układ do formowania kształtów i konturów w metalowym przedmiocie

B1 (11) **195318** (41) 2002 01 28  
 (51) **B21D 53/78** (2006.01)  
**B23P 15/02** (2006.01)  
**B23P 17/00** (2006.01)  
 (21) 348790 (22) 2001 07 19  
 (30) 00 10035224 2000 07 20 DE  
 (72) Brock Hans-Egon  
 (73) MAN TURBO AG, Oberhausen (DE)  
 (54) Sposób i półwyrób do wytwarzania romboidalnych łopatek dla osiowych maszyn przepływowych

B1 (11) **195156** (41) 2005 03 07  
 (51) **B21D 7/08** (2006.01)  
 (21) 367881 (22) 2001 07 18  
 (86) 2001 07 18 PCT/IT01/00381  
 (87) 2003 01 30 WO03/008126, PCT Gazette nr 05/03  
 (72) Caporusso Alessandro  
 (73) CML INTERNATIONAL S.p.A., Piedimonte San Germano (IT)  
 (54) Układ hydrauliczny do liniowego napędzania ruchomego suwaka uchwytu rolkowego maszyny do gięcia rur

B1 (11) **195141** (41) 2001 10 22  
 (51) **B22D 23/00** (2006.01)  
**B22D 13/00** (2006.01)  
 (21) 346961 (22) 2001 04 09  
 (30) 00 10019309 2000 04 19 DE  
 (72) Kahn Friedhelm, Kahn Joachim, Eisenberger Gerhard, Grüness Horst Paul, Hauder Walter, Winkler Johann, Stika Peter, Preisinger Johann, Jungbauer Peter, Schröter Klaus, Gosch Rolf  
 (73) VAW mandl & berger GmbH, Linz (AT)  
 (54) Sposób i urządzenie do odlewania obrotowego oraz instalacja odlewnicza

B1 (11) **195069** (41) 2004 02 09  
 (51) **B23B 27/04** (2006.01)  
 (21) 354728 (22) 2000 09 13  
 (30) 99 9903302 1999 09 16 SE  
 (86) 2000 09 13 PCT/SE00/01779  
 (87) 2001 03 22 WO01/19557, PCT Gazette nr 12/01  
 (72) Tägtström Per, Hansson Per, Andersson Claes  
 (73) SANDVIK INTELLECTUAL PROPERTY AB, Sandviken (SE)  
 (54) Wkładka tnąca do rowkowania

B1 (11) **195211** (41) 2001 12 17  
 (51) **B23D 45/26** (2006.01)  
**B24B 27/06** (2006.01)  
 (21) 340610 (22) 2000 06 06  
 (76) Taczalski Józef, Siedlce (PL)  
 (54) Urządzenie do cięcia materiałów stalowych piłą tarciovą

B1 (11) **195307** (41) 2003 07 28  
 (51) **B23K 35/363** (2006.01)  
**B23K 1/20** (2006.01)  
 (62) 352068  
 (21) 380517 (22) 2000 05 25  
 (30) 99 19925301 1999 06 02 DE  
 (86) 2000 05 25 PCT/EP00/04777  
 (87) 2000 12 07 WO00/73014, PCT Gazette nr 49/00  
 (72) Seseke-Koyro Ulrich, Frehse Joachim, Becker Andreas  
 (73) SOLVAY FLUOR UND DERIVATE GMBH, Hannover (DE)  
 (54) Sposób łączenia części konstrukcyjnych z aluminium lub stopów aluminium

B1 (11) **195253** (41) 2003 02 24  
 (51) **B23P 17/00** (2006.01)  
**C22C 18/02** (2006.01)  
 (21) 349291 (22) 2001 08 21  
 (72) Wesołowski Jan, Ciura Ludwik, Kucz Bernard, Pawlicha Stanisław, Spyra Marek, Napióra Tomasz, Lejkowski Jacek, Gaś Henryk, Cebula Jacek, Folwarczny Kazimierz, Śliwa Antoni, Śmieszek Zbigniew, Kazana Wiesław, Malec Witold  
 (73) Zakłady Metalurgiczne SILESIA Spółka Akcyjna Grupa Impexmetal S.A., Katowice (PL)  
 (54) Sposób wytwarzania taśm oraz blach ze stopu cynku z miedzią i tytanem oraz układ urządzeń do wytwarzania taśm oraz blach ze stopu cynku

B1 (11) **195162** (41) 2003 01 13  
 (51) **B24B 39/06** (2006.01)  
**B23P 9/00** (2006.01)  
 (21) 348651 (22) 2001 07 11  
 (72) Sobkowiak Edward, Cieloszyk Janusz  
 (73) Politechnika Szczecińska, Szczecin (PL)  
 (54) Głowica skrawająco-nagniatająca

B1 (11) **195039** (41) 2002 03 25  
 (51) **B27G 13/12** (2006.01)  
 (21) 349831 (22) 2001 09 25  
 (72) Łągiewka Lucjan, Kien Wojciech, Szymański Waldemar  
 (73) MACRODYNAMIX S.A., Poznań (PL)  
 (54) Głowica frezowa, zwłaszcza do obróbki drewna i tworzyw drzewnych

B1 (11) **195152** (41) 2004 08 23  
 (51) **B29C 44/50** (2006.01)  
**B29C 67/20** (2006.01)  
 (21) 359342 (22) 2000 06 06  
 (86) 2000 06 06 PCT/NL00/00384  
 (87) 2001 12 13 WO01/94092, PCT Gazette nr 50/01  
 (72) Van Der Ven Emanuel Joseph Herman Marie, Bout Hendrik Willem, De Bell Humphrey Reginald, Maas Cornelis Henricus Johannes, Baars Gerrit-Jan

(73) THERMAFLEX INTERNATIONAL HOLDING B.V., Waalwijk (NL)  
 (54) Sposób wytwarzania pianki poliolefinowej o podwyższonej odporności na temperatury oraz pianka poliolefinowa o podwyższonej odporności na temperatury

B1 (11) **195245** (41) 2004 05 17  
 (51) **B29C 47/38** (2006.01)  
**B29C 47/80** (2006.01)  
 (21) 355721 (22) 2000 11 10  
 (30) 99 19954653 1999 11 13 DE  
 (86) 2000 11 10 PCT/EP00/11131  
 (87) 2001 05 25 WO01/36175, PCT Gazette nr 21/01  
 (72) Rothemeyer Fritz  
 (73) BERSTORFF GmbH, Hannover (DE)  
 (54) Wytłaczarka ślimakowa i sposób przetwórstwa mieszanek gumowych

B1 (11) **195292** (41) 2002 07 15  
 (51) **B29C 47/60** (2006.01)  
 (21) 344944 (22) 2001 01 02  
 (72) Sikora Janusz, Sikora Robert, Bociąga Elżbieta  
 (73) Politechnika Lubelska, Lublin (PL)  
 (54) Wytłaczarka ślimakowa

B1 (11) **195293** (41) 2002 07 15  
 (51) **B29C 47/60** (2006.01)  
 (21) 344945 (22) 2001 01 02  
 (72) Sikora Robert, Sikora Janusz, Bociąga Elżbieta  
 (73) Politechnika Lubelska, Lublin (PL)  
 (54) Ślimak do przetwórstwa tworzyw

B1 (11) **195145** (41) 2003 12 01  
 (51) **B29C 47/88** (2006.01)  
 (21) 353619 (22) 2000 07 20  
 (30) 99 395627 1999 09 14 US  
 00 489095 2000 01 21 US  
 (86) 2000 07 20 PCT/US00/19768  
 (87) 2001 03 22 WO01/19592, PCT Gazette nr 12/01  
 (72) Mortellite Robert M., Mushaben Thomas G., Wu Pai-Chuan  
 (73) CLOPAY PLASTIC PRODUCTS COMPANY, INC., Cincinnati (US)  
 (54) Sposób wytwarzania folii z tworzywa sztucznego

B1 (11) **195204** (41) 2001 09 10  
 (51) **B29D 22/00** (2006.01)  
**B65D 69/00** (2006.01)  
**B65D 73/00** (2006.01)  
**A61K 7/00** (2006.01)  
 (21) 343893 (22) 1998 06 12  
 (30) 97 874424 1997 06 13 US  
 (86) 1998 06 12 PCT/US98/12443  
 (87) 1998 12 17 WO98/56568, PCT Gazette nr 50/98  
 (72) Barnett Roger, Greenland Steven J.  
 (73) AKI, INC., Nowy Jork (US)  
 (54) Torebka z próbką płynu

B1 (11) **195268** (41) 2003 04 07  
 (51) **B30B 9/32** (2006.01)  
 (21) 349942 (22) 2001 10 01  
 (72) Orłowski Maciej Józef  
 (73) INMET-HYDRO Spółka z o.o., Gdańsk (PL)  
 (54) Maszyna do zagęszczania odpadów w pojemniku

B1 (11) **195072** (41) 2003 07 28  
 (51) **B31B 1/25** (2006.01)  
**B65D 5/42** (2006.01)  
**B31B 1/28** (2006.01)  
 (21) 352155 (22) 2000 05 24  
 (30) 99 9902010 1999 06 01 SE

(86) 2000 05 24 PCT/SE00/01048  
 (87) 2000 12 21 WO00/76759, PCT Gazette nr 51/00  
 (72) Fredlund Mats, Norlander Leif, Karlsson Annika  
 (73) STORA ENSO AKTIEBOLAG, Falun (SE)  
 (54) Sposób żłobkowania laminatu opakowaniowego, laminat opakowaniowy oraz opakowanie

B1 (11) **195218** (41) 2001 09 10  
 (51) **B32B 15/095** (2006.01)  
**B32B 7/02** (2006.01)  
**B63B 3/68** (2006.01)  
 (21) 343826 (22) 1999 05 06  
 (30) 98 75108 1998 05 08 US  
 (86) 1999 05 06 PCT/GB99/01416  
 (87) 1999 11 18 WO99/58333, PCT Gazette nr 46/99  
 (72) Kennedy Stephen J.  
 (73) INTELLIGENT ENGINEERING (BAHAMAS) LIMITED, Nassau (BS)  
 (54) Człon laminatowy konstrukcyjny, sposób wytwarzania członu laminatowego konstrukcyjnego i jego zastosowanie

B1 (11) **195238** (41) 1999 08 30  
 (51) **B32B 27/28** (2006.01)  
**F16C 33/20** (2006.01)  
**B32B 27/18** (2006.01)  
 (21) 331668 (22) 1999 02 26  
 (30) 98 19808541 1998 02 28 DE  
 (72) Adam Achim  
 (73) FEDERAL-MOGUL WIESBADEN GMBH, Wiesbaden (DE)  
 (54) Zespolony materiał wielowarstwowy i zastosowanie zespolonego materiału wielowarstwowego

B1 (11) **195230** (41) 2004 08 23  
 (51) **B32B 27/32** (2006.01)  
**F16L 9/12** (2006.01)  
 (21) 359219 (22) 2001 05 08  
 (30) 00 20010111 2000 06 08 DE  
 (86) 2001 05 08 PCT/EP01/05174  
 (87) 2001 12 13 WO01/94112, PCT Gazette nr 50/01  
 (72) Stoffelsma Jan Uilke, Köstring Volker, Guettouche Ali, Schröder Helmut  
 (73) WAVIN B.V., Zwolle (NL)  
 (54) Wielowarstwowa rura

B1 (11) **195300** (41) 2004 12 13  
 (51) **B41J 2/175** (2006.01)  
 (21) 364163 (22) 2000 09 07  
 (30) 00 477843 2000 01 05 US  
 (86) 2000 09 07 PCT/US00/24440  
 (87) 2001 07 12 WO01/49496, PCT Gazette nr 28/01  
 (72) Santhanam Ram, Coiner Erich  
 (73) HEWLETT-PACKARD COMPANY, Palo Alto (US)  
 (54) Zestaw adaptacyjny i sposób wytwarzania zestawu adaptacyjnego do pojemnika z tuszem do drukarki atramentowej oraz zastosowanie zestawu adaptacyjnego do pojemnika z tuszem do drukarki atramentowej

B1 (11) **195226** (41) 2000 09 11  
 (51) **B42D 5/04** (2006.01)  
 (21) 339154 (22) 2000 03 22  
 (76) Chruściany Leszek, Koszalin (PL)  
 (54) Kalendarz ilustrowany

B1 (11) **195137** (41) 2000 03 13  
 (51) **B60H 1/22** (2006.01)  
**B60R 13/02** (2006.01)  
 (21) 335126 (22) 1999 08 26  
 (30) 98 19839494 1998 08 29 DE  
 (72) Marcus Armin, Gebel Thomas

(73) HAPPICH Fahrzeug- und Industrieteile GmbH, Wuppertal (DE)  
 (54) Pojazd

B1 (11) **195019** (41) 2001 12 17  
 (51) **B60K 17/08** (2006.01)  
**F16H 3/46** (2006.01)  
 (21) 340667 (22) 2000 06 09  
 (72) Jakubaszek Stanisław, Drewniak Józef, Tomaszewski Jerzy, Kempny Zygmunt  
 (73) Centrum Mechanizacji Górnictwa KOMAG, Gliwice (PL)  
 (54) Reduktor wielobiegowy

B1 (11) **195138** (41) 2002 03 25  
 (51) **B60N 2/46** (2006.01)  
 (21) 347272 (22) 1999 10 12  
 (30) 98 9812960 1998 10 13 FR  
 (86) 1999 10 12 PCT/FR99/02464  
 (87) 2000 04 20 WO00/21784, PCT Gazette nr 16/00  
 (76) Lefevere Marc, Croix (FR)  
 (54) Automatyczne urządzenie z indeksowaniem do nastawiania położenia elementu ruchomego

B1 (11) **195066** (41) 2000 07 31  
 (51) **B60S 13/02** (2006.01)  
**B66F 7/22** (2006.01)  
 (21) 331054 (22) 1999 01 26  
 (72) Stawiarski Dariusz, Stegienko Zygmunt  
 (73) Przemysłowy Instytut Automatyki i Pomiarów PIAP, Warszawa (PL)  
 (54) Obrotnica samochodów

B1 (11) **195046** (41) 2002 03 25  
 (51) **B61B 12/02** (2006.01)  
**B61B 12/12** (2006.01)  
**F16H 7/18** (2006.01)  
 (21) 342695 (22) 2000 09 20  
 (72) Szanweber Cezary, Jałmużna Jan  
 (73) Fabryka Maszyn Górniczych PIOMA S.A., Piotrków Trybunalski (PL)  
 (54) Zespół krążków, prowadzących linię

B1 (11) **195197** (41) 2001 10 22  
 (51) **B61B 12/10** (2006.01)  
**B61B 12/02** (2006.01)  
 (21) 339710 (22) 2000 04 13  
 (72) Szanweber Cezary, Jałmużna Jan  
 (73) Fabryka Maszyn Górniczych PIOMA S.A., Piotrków Trybunalski (PL)  
 (54) Zwrotnia linowa kolei szynowej

B1 (11) **195225** (41) 2000 11 20  
 (51) **B61F 7/00** (2006.01)  
 (21) 340276 (22) 2000 05 25  
 (72) Suwalski Ryszard Maria  
 (73) Poznańskie Zakłady Naprawcze Taboru Kolejowego S.A., Poznań (PL)  
 (54) Zestaw kołowy z przesuwными kołami, zwłaszcza do kolejowych pojazdów trakcyjnych

B1 (11) **195160** (41) 2001 05 21  
 (51) **B61H 7/04** (2006.01)  
**E21F 13/04** (2006.01)  
 (21) 336689 (22) 1999 11 19  
 (72) Krauze Krzysztof, Sujecki Kazimierz, Koza Henryk, Łupikasza Marian, Banaszkiewicz Andrzej  
 (73) Akademia Górniczo-Hutnicza im. Stanisława Staszica, Kraków (PL); Lubelski Węgiel BOGDANKA Spółka Akcyjna, Bogdanka (PL)  
 (54) Wózek do hamowania platformy do transportu szynowego

B1 (11) **195196** (41) 2002 01 28  
 (51) **B61L 21/06** (2006.01)  
 (21) 341582 (22) 2000 07 18  
 (72) Cygoń Piotr, Malcharek Marian, Pisarek Tomasz, Baran Jan, Krzyński Józef, Zbronec Elżbieta  
 (73) BOMBARDIER TRANSPORTATION (ZWUS) POLSKA Spółka z o.o., Katowice (PL)  
 (54) System urządzeń do wymiany informacji pomiędzy posterunkiem zapowiadawczym, posterunkiem dróżnika na przejeździe i urządzeniami samoczynnej blokady liniowej

B1 (11) **195187** (41) 2003 07 14  
 (51) **B61L 3/12** (2006.01)  
 (21) 351926 (22) 2000 04 20  
 (30) 99 99870079 1999 04 30 EP  
 (86) 2000 04 20 PCT/BE00/00043  
 (87) 2000 11 09 WO00/66412, PCT Gazette nr 45/00  
 (72) Lechevin Eric, Franckart Jean Pierre, Galardini Daniele  
 (73) ALSTOM BELGIUM S.A., Charleroi (BE)  
 (54) Sposób i instalacja do pomiaru prędkości pojazdu szynowego

B1 (11) **195195** (41) 2002 01 28  
 (51) **B61L 5/06** (2006.01)  
 (21) 341583 (22) 2000 07 18  
 (72) Możdżeń Jan, Koślacz Jacek, Pełka Aleksander  
 (73) BOMBARDIER TRANSPORTATION (ZWUS) POLSKA Spółka z o.o., Katowice (PL)  
 (54) Napęd zwrotnicy tramwajowej

B1 (11) **195246** (41) 2001 07 30  
 (51) **B64C 29/00** (2006.01)  
**B64C 39/06** (2006.01)  
 (21) 338111 (22) 2000 01 28  
 (72) Latuszek Antoni  
 (73) Politechnika Warszawska, Warszawa (PL)  
 (54) Maszyna latająca pionowego startu

B1 (11) **195182** (41) 2002 04 08  
 (51) **B65D 1/04** (2006.01)  
 (21) 343041 (22) 2000 10 05  
 (76) Cieśla Krzysztof, Berlin (DE)  
 (54) Butelka z kubkiem na napoje

B1 (11) **195229** (41) 1999 12 06  
 (51) **B65D 6/16** (2006.01)  
**B65D 6/18** (2006.01)  
**B65D 6/26** (2006.01)  
 (21) 333526 (22) 1999 06 02  
 (30) 98AN 33 1998 06 05 IT  
 (76) Tontarelli Sergio, Castelfidardo (IT)  
 (54) Plastikowa skrzynka wytłaczana

B1 (11) **195222** (41) 2001 01 02  
 (51) **B65D 6/24** (2006.01)  
**B65D 81/133** (2006.01)  
**B65D 19/36** (2006.01)  
 (21) 333992 (22) 1999 06 25  
 (76) Kamiński Paweł, Warszawa (PL)  
 (54) Skrzynia do przewozu zabytkowych obiektów, zwłaszcza obrazów

B1 (11) **195094** (41) 2001 01 15  
 (51) **B65D 6/32** (2006.01)  
**B29C 47/02** (2006.01)  
 (21) 341769 (22) 2000 07 27  
 (72) Włodarczak Ryszard, Politowicz Jan  
 (73) Włodarczak Mateusz, Poznań (PL); Reszka Magdalena, Poznań (PL)  
 (54) Sposób wytwarzania opakowania oraz tak wykonane opakowanie

B1 (11) **195129** (41) 2001 06 18  
 (51) **B65D 65/46** (2006.01)  
 (21) 336969 (22) 1999 12 06  
 (76) EKO-PROGRES Spółka z o.o., Warszawa (PL)  
 (54) Sposób wytwarzania biodegradowalnych kształtek naczyń i opakowań z otrąb, zwłaszcza pszennych

B1 (11) **195130** (41) 2001 12 17  
 (51) **B65D 65/46** (2006.01)  
**C08L 1/08** (2006.01)  
 (21) 340816 (22) 2000 06 16  
 (76) EKO-PROGRES Spółka z o.o., Warszawa (PL)  
 (54) Materiał do wytwarzania biodegradowalnych kształtek, zwłaszcza naczyń i opakowań oraz sposób wytwarzania biodegradowalnych kształtek, zwłaszcza naczyń i opakowań.

B1 (11) **195088** (41) 2001 11 19  
 (51) **B65D 77/20** (2006.01)  
**B41M 1/26** (2006.01)  
 (21) 344797 (22) 1999 06 02  
 (30) 98 19825777 1998 06 10 DE  
 (86) 1999 06 02 PCT/DE99/01626  
 (87) 1999 12 16 WO99/64316, PCT Gazette nr 50/99  
 (76) Schröpfer Rainer, Aichstetten (DE)  
 (54) Sposób wytwarzania wykroju zamknięcia

B1 (11) **195092** (41) 1999 09 27  
 (51) **B65D 8/02** (2006.01)  
 (21) 331958 (22) 1999 03 12  
 (30) 98 19811414 1998 03 17 DE  
 (72) Schütz Udo  
 (73) Schütz-Werke GmbH & Co. KG, Selters/Westerwald (DE)  
 (54) Sposób wytwarzania beczek szpuntowych i beczek pokrywowych z tworzywa sztucznego i sposób przerabiania beczek szpuntowych

B1 (11) **195091** (41) 1999 12 06  
 (51) **B65D 85/10** (2006.01)  
**B65B 51/02** (2006.01)  
 (21) 333266 (22) 1999 05 20  
 (30) 98 98810491 1998 05 26 EP  
 (72) Tallier Bernard, Fiems Jean-Pierre  
 (73) PHILIP MORRIS PRODUCTS S.A., Neuchatel (CH)  
 (54) Opakowanie przedmiotu, sposób wytwarzania opakowania, karton opakowujący wiele paczek i paczka

B1 (11) **195020** (41) 2000 02 14  
 (51) **B65D 85/58** (2006.01)  
 (21) 334893 (22) 1999 08 12  
 (30) 98 9810485 1998 08 13 FR  
 (72) Hariveau Serge  
 (73) S.O.V.E.G, Lyon (FR)  
 (54) Opakowanie uszczelek okrągłych

B1 (11) **195180** (41) 2001 03 12  
 (51) **B65D 85/72** (2006.01)  
**B44D 3/12** (2006.01)  
**B65D 1/16** (2006.01)  
 (21) 335397 (22) 1999 09 10  
 (76) Rumiński Konrad, Kolonia Warszawska (PL)  
 (54) Pojemnik z pokrywą

B1 (11) **195290** (41) 2002 09 23  
 (51) **B65G 15/64** (2006.01)  
 (21) 346627 (22) 2001 03 21  
 (76) Wanatowicz Stanisław, Wrocław (PL)  
 (54) Urządzenie do prowadzenia taśmy w przenośnikach taśmowych

B1 (11) **195093** (41) 2005 03 07  
 (51) **B65G 19/22** (2006.01)  
 (21) 361963 (22) 2003 09 03  
 (72) Bulenda Andrzej, Suchoń Józef, Łabęcki Mirosław  
 (73) Rybnicka Fabryka Maszyn RYFAMA S.A., Rybnik (PL)  
 (54) Zgrzebło górniczego przenośnika zgrzeblowego

B1 (11) **195172** (41) 2001 12 17  
 (51) **B65G 45/16** (2006.01)  
 (21) 340739 (22) 2000 06 12  
 (76) Szkred Tadeusz, Wrocław (PL)  
 (54) Urządzenie do czyszczenia, zwłaszcza taśmy przenośnika

B1 (11) **195150** (41) 2001 10 22  
 (51) **B65G 47/00** (2006.01)  
**B65G 17/40** (2006.01)  
 (21) 339684 (22) 2000 04 12  
 (72) Mirynowski Lech, Wolny Stanisław  
 (73) KGHM POLSKA MIEDŹ SA, Lubin (PL)  
 (54) Urządzenie do zmiany rozstawu przedmiotów w technologicznym procesie ich przeróbki

B1 (11) **195113** (41) 2001 05 07  
 (51) **C01B 15/029** (2006.01)  
 (21) 341933 (22) 1999 01 29  
 (30) 98 9801524 1998 02 10 FR  
 (86) 1999 01 29 PCT/FR99/00186  
 (87) 1999 08 19 WO99/41190, PCT Gazette nr 33/99  
 (72) Devic Michel, Delais Lionel  
 (73) ARKEMA FRANCE, Puteaux (FR)  
 (54) Sposób wytwarzania wodnego roztworu nadtlenu wodoru bezpośrednio z wodoru i tlenu i urządzenie do wytwarzania wodnego roztworu nadtlenu wodoru

B1 (11) **195026** (41) 2003 07 28  
 (51) **C01D 3/22** (2006.01)  
 (21) 352090 (22) 2000 05 18  
 (30) 99 99201679 1999 05 27 EP  
 (86) 2000 05 18 PCT/EP00/04615  
 (87) 2000 12 07 WO00/73208, PCT Gazette nr 49/00  
 (72) Setz Gerhardus Johannes Alfonsus Maria, Pries Willem  
 (73) AKZO NOBEL N.V., Arnhem (NL)  
 (54) Sposób wytwarzania ukształtowanych produktów z niezbrzylającej się soli, ukształtowane produkty z niezbrzylającej się soli i zastosowanie takich produktów

B1 (11) **195202** (41) 2002 07 15  
 (51) **C01D 5/00** (2006.01)  
**C23C 22/86** (2006.01)  
 (21) 345078 (22) 2001 01 10  
 (72) Kazibut Julian, Węglarz Adam, Ciura Adam, Tarasin Eugeniusz, Ochab Bogusław, Jasiński Janusz, Stencel Leszek, Indyka Mirosław  
 (73) Przedsiębiorstwo ARKOP Sp. z o.o., Bukowno (PL)  
 (54) Sposób otrzymywania tlenowych związków metali z kwaśnych roztworów odpadowych, zwłaszcza elektrolitu odpadowego z procesu otrzymywania cynku

B1 (11) **195051** (41) 2003 01 27  
 (51) **C03B 33/06** (2006.01)  
**B44C 3/06** (2006.01)  
 (21) 348796 (22) 2001 07 18  
 (76) Mostowski Robert, Częstochowa (PL)  
 (54) Sposób wykonywania ozdób z cienkościennego szkła dmuchanego

B1 (11) **195086** (41) 2002 03 25  
 (51) **C04B 28/26** (2006.01)

**C04B 24/04** (2006.01)  
**C04B 40/00** (2006.01)  
 (21) 347309 (22) 1999 08 31  
 (30) 98 9819067 1998 09 02 GB  
 98 9819066 1998 09 02 GB  
 (86) 1999 08 31 PCT/GB99/02703  
 (87) 2000 03 16 WO00/14026, PCT Gazette nr 11/00  
 (72) Cheriton Leslie William, Plaisted Anthony Cecil, James Anthony Mansell, Simcox Judith Anne  
 (73) MINOVA INTERNATIONAL LIMITED, Witney (GB)  
 (54) Dwuczęściowy utwardzalny materiał krzemianowy

B1 (11) **195033** (41) 2001 10 08  
 (51) **C04B 28/36** (2006.01)  
**E01C 3/02** (2006.01)  
 (21) 339314 (22) 2000 03 28  
 (72) Mysłowski Włodzimierz  
 (73) Mysłowski Włodzimierz, Bielsko-Biała (PL)  
 (54) Sposób wytwarzania mieszanek na bazie spoiwa siarkowego do napraw dróg

B1 (11) **195132** (41) 2001 11 05  
 (51) **C04B 35/645** (2006.01)  
**A61L 27/10** (2006.01)  
 (21) 339981 (22) 2000 04 28  
 (72) Łączka Maria, Cholewa-Kowalska Katarzyna, Kata Dariusz, Sidor Jan  
 (73) Akademia Górniczo-Hutnicza im. Stanisława Staszica, Kraków (PL)  
 (54) Sposób wytwarzania biomateriałów ceramicznych o podwyższonej bioaktywności

B1 (11) **195120** (41) 2003 08 11  
 (51) **C04B 37/02** (2006.01)  
**C21C 5/48** (2006.01)  
**B22D 1/00** (2006.01)  
 (21) 352319 (22) 1999 12 14  
 (30) 98 19857639 1998 12 14 DE  
 (86) 1999 12 14 PCT/EP99/09922  
 (87) 2000 06 22 WO00/35831, PCT Gazette nr 25/00  
 (72) Kuhlmann Heinz-Jurgen, Heimann Eberhard, Ruwier Klaus-Guido  
 (73) WÜLFRAATH REFRACTORIES GMBH, Hilden (DE)  
 (54) Sposób i urządzenie do wytwarzania złożonego elementu z wkładu ceramicznego i osłony metalowej

B1 (11) **195097** (41) 2002 07 01  
 (51) **C04B 41/86** (2006.01)  
**B23K 10/00** (2006.01)  
 (21) 351234 (22) 2001 12 18  
 (30) 00 741979 2000 12 20 US  
 (72) Milliken Dale C., Bosken William E. Jr  
 (73) Owens-Brockway Glass Container Inc., Toledo (US)  
 (54) Część ceramiczna, zwłaszcza do pracy w kontakcie z masą szklaną i sposób wytwarzania części ceramicznej, zwłaszcza do pracy w kontakcie z masą szklaną

B1 (11) **195176** (41) 2002 09 09  
 (51) **C05B 17/00** (2006.01)  
 (21) 346228 (22) 2001 02 28  
 (76) Przedsiębiorstwo INTERMAG Spółka z o.o., Osiek (PL)  
 (54) Sposób wytwarzania środka nawozowego dolistnego zawierającego związek fosforu, korzystnie kwas ortofosforowy

B1 (11) **195177** (41) 2002 08 26  
 (51) **C05D 9/02** (2006.01)  
 (21) 345937 (22) 2001 02 16

(72) Kubiczek Marcin, Kazibut Julian, Węglarz Barbara  
(73) Przedsiębiorstwo INTERMAG Spółka z o.o., Osiek (PL)  
(54) Sposób wytwarzania środka nawozowego dolistnego zawierającego związek boru

B1 (11) **195199** (41) 2004 04 05  
(51) **C05G 3/10** (2006.01)  
(21) 356224 (22) 2002 09 23  
(72) Koziół Bolesław, Górecka Bożena  
(73) Instytut Nawozów Sztucznych, Puławy (PL)  
(54) Preparat do kondycjonowania nawozów mineralnych, zwłaszcza nawozów fosforowych i NPK

B1 (11) **195317** (41) 2002 02 11  
(51) **C07C 227/02** (2006.01)  
**C07C 51/16** (2006.01)  
(21) 346582 (22) 1999 09 14  
(30) 98 60100131 1998 09 14 US  
(86) 1999 09 14 PCT/US99/21025  
(87) 2000 03 23 WO00/15601, PCT Gazette nr 12/00  
(72) Ringer James William, Molzahn David Craig, Hucul Dennis Alexander  
(73) DOW AGROSCIENCES LLC, Indianapolis (US)  
(54) Sposób wytwarzania alifatycznego kwasu karboksylowego lub jego soli

B1 (11) **195164** (41) 2002 03 11  
(51) **C07C 227/34** (2006.01)  
**C07C 229/26** (2006.01)  
(21) 346900 (22) 1999 09 22  
(30) 98 98117982 1998 09 23 EP  
(86) 1999 09 22 PCT/EP99/07060  
(87) 2000 03 30 WO00/17153, PCT Gazette nr 13/00  
(72) Meul Thomas  
(73) LONZA AG, Visp (CH)  
(54) Diastereomeryczne sole (+)-lub (-)- $\alpha$ -(difluorometylo) ornityny oraz sposób rozdzielania (+)- $\alpha$ -(difluorometylo) ornityny

B1 (11) **195308** (41) 2003 05 05  
(51) **C07C 251/42** (2006.01)  
(21) 350302 (22) 2001 10 24  
(72) Lochyński Stanisław, Frąckowiak Bożena, Czarnecki Ryszard, Librowski Tadeusz, Grochowski Jacek, Serda Paweł, Pasenkiewicz-Gierula Marta  
(73) Politechnika Wrocławska, Wrocław (PL)  
(54) Nowy chiralny 2'R-hydroksyaminoeter oksymu karanonu i sposób jego wytwarzania

B1 (11) **195309** (41) 2003 05 05  
(51) **C07C 251/42** (2006.01)  
(21) 350303 (22) 2001 10 24  
(72) Lochyński Stanisław, Frąckowiak Bożena, Czarnecki Ryszard, Librowski Tadeusz, Grochowski Jacek, Serda Paweł, Pasenkiewicz-Gierula Marta  
(73) Politechnika Wrocławska, Wrocław (PL)  
(54) Nowy chiralny 2'S-hydroksyaminoeter oksymu karanonu i sposób jego wytwarzania

B1 (11) **195155** (41) 2000 12 18  
(51) **C07C 259/18** (2006.01)  
(62) 339359  
(21) 377241 (22) 1998 09 05  
(30) 97 19741099 1997 09 18 DE  
98 19802459 1998 01 23 DE  
(86) 1998 09 05 PCT/EP98/05617  
(87) 1999 03 25 WO99/14187, PCT Gazette nr 12/99  
(72) Eicken Karl, Rheinheimer Joachim, Wetterich Frank, Ammermann Eberhard, Lorenz Gisela, Strathmann Siegfried

(73) BASF AKTIENGESELLSCHAFT, Ludwigshafen (DE)  
(54) Nowe pochodne benzonitrylu

B1 (11) **195189** (41) 2001 12 03  
(51) **C07C 309/66** (2006.01)  
**A61K 31/192** (2006.01)  
**A61P 5/50** (2006.01)  
**A61P 3/10** (2006.01)  
**A61P 9/12** (2006.01)  
**C07C 69/734** (2006.01)  
**A61P 3/06** (2006.01)  
**A61P 9/10** (2006.01)  
(21) 345205 (22) 1999 05 31  
(30) 98 9801992 1998 06 04 SE  
(86) 1999 05 31 PCT/SE99/00941  
(87) 1999 12 09 WO99/62872, PCT Gazette nr 49/99  
(72) Andersson Kjell  
(73) ASTRAZENCA AB, Södertälje (SE)  
(54) Kwas (S)-2-etoksy-3-[4-(2-{4-metanosulfonyloksyfen ylo}-etoksy)fenylo]propanowy, sposób jego wytwarzania, związki pośrednie, środek farmaceutyczny i zastosowanie kwasu (S)-2-etoksy-3-[4-(2-{4-metanosulfonyloksyfen ylo}etoksy)fenylo]propanowego

B1 (11) **195216** (41) 2001 11 19  
(51) **C07C 317/24** (2006.01)  
**A61K 31/12** (2006.01)  
**A61P 11/00** (2006.01)  
**A61P 11/06** (2006.01)  
(21) 344856 (22) 1999 06 30  
(30) 98 981521 1998 07 01 FI  
(86) 1999 06 30 PCT/FI99/00575  
(87) 2000 01 13 WO00/01667, PCT Gazette nr 02/00  
(72) Aho Päivi, Bäckström Reijo, Koponen Anita, Linden Inge-Britt, Lotta Timo, Lönnberg Kari, Pippuri Aino, Pohto Pentti  
(73) ORION CORPORATION, Espoo (FI)  
(54) Podstawione  $\beta$ -diketony, zawierająca je kompozycja i ich zastosowanie oraz związek pośredni

B1 (11) **195100** (41) 2001 10 22  
(51) **C07C 317/34** (2006.01)  
(21) 339719 (22) 2000 04 14  
(72) Mizerski Arkadiusz, Ochal Zbigniew, Ejmowski Zdzisław, Ptaszkowska Janina, Zimińska Zofia  
(73) Instytut Przemysłu Organicznego, Warszawa (PL)  
(54) Pochodne sulfonu 3,5-dinitrofenylo-tryfluorometylowego

B1 (11) **195063** (41) 2001 02 26  
(51) **C07C 33/05** (2006.01)  
**C07C 29/00** (2006.01)  
(21) 342416 (22) 2000 09 06  
(72) Lochyński Stanisław, Frąckowiak Bożena, Balkowski Grzegorz, Wawrzeńczyk Czesław  
(73) Uniwersytet Przyrodniczy we Wrocławiu, Wrocław (PL)  
(54) Nowy 2-(2-etylideno-6,6-dimetylobicyklo[3.1.0]heks-3-ylo)etanol i sposób jego otrzymywania

B1 (11) **195233** (41) 2000 02 28  
(51) **C07C 409/24** (2006.01)  
**C07C 407/00** (2006.01)  
**A01N 37/16** (2006.01)  
(21) 334351 (22) 1997 12 16  
(30) 96 9626637 1996 12 21 GB  
(86) 1997 12 16 PCT/GB97/03461  
(87) 1998 07 02 WO98/28267, PCT Gazette nr 26/98  
(72) Carr Graham, James Alun Pryce, Morton Kelly Jane, Sankey John Phillip, Lawton Valerie

(73) SOLVAY INTEROX LIMITED, Warrington (GB)  
 (54) Sposób wytwarzania wodnych roztworów nadtlenu kwasu karboksylowego oraz kompozycja dezynfekująca

B1 (11) **195079** (41) 2001 11 05

(51) **C07C 45/84** (2006.01)

**C07C 47/04** (2006.01)

(21) 344472 (22) 1999 06 01

(30) 98 9812083 1998 06 05 GB

(86) 1999 06 01 PCT/GB99/01724

(87) 1999 12 16 WO99/64387, PCT Gazette nr 50/99

(72) Parten William David

(73) LUCITE INTERNATIONAL UK LIMITED, Southampton (GB)

(54) Sposób wydzielania produktu zawierającego formaldehyd z roztworu formaldehydu, produkt zawierający formaldehyd i sposób wytwarzania surowca dla kolejnego procesu

B1 (11) **195185** (41) 2003 05 05

(51) **C07C 49/403** (2006.01)

(21) 350487 (22) 2001 11 02

(72) Zakrzewski Jerzy, Tarwacki Andrzej, Zwierzyński Krzysztof, Cieślak Ludwika, Hupko Jarosław, Garbaczewska Sylwia

(73) Instytut Przemysłu Organicznego, Warszawa (PL); Schill & Seilacher Aktiengesellschaft, Boeblingen (DE)

(54) Sposób wytwarzania 2-(1-cykloheksenyl)cykloheksanonu

B1 (11) **195301** (41) 2002 02 25

(51) **C07C 63/24** (2006.01)

(21) 342144 (22) 2000 08 22

(72) Michalski Andrzej, Urbanowski Alojzy, Dajewska Małgorzata, Kurek Piotr, Kendziorski Zbigniew

(73) Instytut Biopolimerów i Włókien Chemicznych, Łódź (PL)

(54) Sposób otrzymywania kwasu tereftalowego o wysokiej czystości z odpadów politereftalanu etylenowego

B1 (11) **195077** (41) 2000 09 11

(51) **C07C 69/54** (2006.01)

**C07C 67/30** (2006.01)

(21) 337969 (22) 1998 07 10

(30) 97 9714540 1997 07 11 GB

(86) 1998 07 10 PCT/GB98/02026

(87) 1999 01 21 WO99/02480, PCT Gazette nr 03/99

(72) Harrison Stephen Patrick, Martin John Stuart, Parten William David

(73) LUCITE INTERNATIONAL UK LIMITED, Southampton (GB)

(54) Sposób usuwania formaldehydów z ciekłych mieszanin organicznych i sposób wytwarzania metakrylanu metylu

B1 (11) **195251** (41) 1999 07 05

(51) **C07D 207/22** (2006.01)

**C12P 17/10** (2006.01)

(21) 331330 (22) 1997 07 14

(30) 96 19630082 1996 07 26 DE

(86) 1997 07 14 PCT/EP97/03752

(87) 1998 02 05 WO98/04523, PCT Gazette nr 05/98

(72) Mack Helmut, Pfeiffer Thomas, Seitz Werner, Zierke Thomas, Balkenhohl Friedhelm, Lange Udo

(73) ABBOTT GmbH & Co. KG., Wiesbaden (DE)

(54) Sposób wytwarzania pochodnych kwasu 3-pirolino-2-karboksylowego

B1 (11) **195288** (41) 2001 12 17

(51) **C07D 215/30** (2006.01)

**C07F 1/08** (2006.01)

**A01N 55/02** (2006.01)

**A01N 43/42** (2006.01)

(21) 340712 (22) 2000 06 12

(72) Komorowska-Kulik Joanna, Al Amin Idris, Wantusiak Bogusława, Bendowski Andrzej

(73) Instytut Przemysłu Organicznego, Warszawa (PL)

(54) Sposób otrzymywania oksyny miedziowej

B1 (11) **195193** (41) 2000 05 08

(51) **C07D 217/02** (2006.01)

(21) 336405 (22) 1999 11 04

(30) 98 19850645 1998 11 04 DE

(72) Talbiersky Jörg, Fuhrmann Edgar, Brüggemann Wolfgang

(73) RÜTGERS VFT AG, Castrop-Rauxel (DE)

(54) Sposób oczyszczania izochinolinylu

B1 (11) **195265** (41) 1999 02 15

(51) **C07D 251/18** (2006.01)

**C07D 405/02** (2006.01)

**C07D 409/12** (2006.01)

**C07D 413/12** (2006.01)

**A01N 43/68** (2006.01)

(21) 328660 (22) 1997 02 14

(30) 96 19607450 1996 02 28 DE

(86) 1997 02 14 PCT/EP97/00702

(87) 1997 09 04 WO97/31904, PCT Gazette nr 38/97

(72) Lorenz Klaus, Minn Klemens, Willms Lothar, Bauer Klaus, Bieringer Hermann, Rosinger Christopher

(73) HOECHST SCHERING AGREVO GMBH, Berlin (DE)

(54) 2-Amino-4-bicykloamino-1,3,5-triazyny, sposób ich wytwarzania, środki chwastobójczy lub regulujący wzrost roślin, zastosowanie 2-amino-4-bicykloamino-1,3,5-triazyn oraz aminowe i izocyjanianowe związki pośrednie

B1 (11) **195320** (41) 2000 11 20

(51) **C07D 285/16** (2006.01)

**A01N 43/88** (2006.01)

(21) 338800 (22) 1998 07 25

(30) 97 19735682 1997 08 19 DE

(86) 1998 07 25 PCT/EP98/04664

(87) 1999 02 25 WO99/09019, PCT Gazette nr 08/99

(72) Merkle Hans Rupert, Wörz Otto, Fretschner Erich, Hansen Hanspeter, Müller Albrecht, Benz Kurt

(73) BASF AKTIENGESELLSCHAFT, Ludwigshafen (DE)

(54) Sposób wytwarzania 2,2-ditlenku 3-izopropylu-1H-2,1,3-benzotiadiazyn-4 (3H)-onu

B1 (11) **195291** (41) 2002 03 25

(51) **C07D 295/18** (2006.01)

**C07D 295/192** (2006.01)

**C07D 207/30** (2006.01)

**C07D 207/327** (2006.01)

**C07D 207/34** (2006.01)

**C07D 213/81** (2006.01)

**C07D 307/68** (2006.01)

**A61K 31/495** (2006.01)

**A61K 31/496** (2006.01)

**A61P 3/10** (2006.01)

**A61P 9/06** (2006.01)

**A61P 9/10** (2006.01)

**A61P 9/12** (2006.01)

**A61P 35/00** (2006.01)

(21) 347234 (22) 1999 09 16

(30) 98 19843489 1998 09 22 DE

(86) 1999 09 16 PCT/EP99/06857

(87) 2000 03 30 WO00/17176, PCT Gazette nr 13/00

(72) Blech Stefan-Matthias, Bürger Erich, Eickmeier Christian, Roos Otto

(73) BOEHRINGER INGELHEIM PHARMA GmbH & Co. KG, Ingelheim am Rhein (DE)

(54) Pochodne benzoilguanidyny, sposób ich wytwarzania, kompozycja farmaceutyczna je zawierająca oraz ich zastosowanie



B1 (11) **195121** (41) 2005 01 24  
 (51) **C07D 305/14** (2006.01)  
**C07D 407/02** (2006.01)  
**A61P 35/00** (2006.01)  
 (21) 366120 (22) 2001 12 03  
 (30) 00MI 2654 2000 12 06 IT  
 (86) 2001 12 03 PCT/EP01/14084  
 (87) 2002 06 13 WO02/46177, PCT Gazette nr 24/02  
 (72) Battaglia Arturo, Dambruoso Paolo, Guerrini Andrea, Bombardelli Ezio, Pontiroli Alessandro  
 (73) INDENA S.p.A., Milano (IT)  
 (54) Sposób wytwarzania paklitakselu oraz związek pośredni

B1 (11) **195025** (41) 1999 05 24  
 (51) **C07D 307/38** (2006.01)  
 (21) 330750 (22) 1997 06 27  
 (30) 96 60021200 1996 07 03 US  
 96 9615867 1996 07 29 GB  
 (86) 1997 06 27 PCT/US97/11466  
 (87) 1998 01 08 WO98/00416, PCT Gazette nr 01/98  
 (72) Desmond Richard, Dolling Ulf H., Frey Lisa F., Tillyer Richard D., Tschaen David M.  
 (73) MERCK & CO., INC., Rahway (US)  
 (54) Sposób wytwarzania związków fenyloheterocyklicznych

B1 (11) **195273** (41) 2000 11 20  
 (51) **C07D 401/12** (2006.01)  
**C07D 401/14** (2006.01)  
**A61K 31/44** (2006.01)  
 (21) 338791 (22) 1998 08 27  
 (30) 97 920838 1997 08 29 US  
 98 85441 1998 05 27 US  
 (86) 1998 08 27 PCT/US98/17816  
 (87) 1999 03 04 WO99/10340, PCT Gazette nr 09/99  
 (72) McCaffrey Patricia, Novak Perry M., Mullican Michael  
 (73) VERTEX PHARMACEUTICALS INCORPORATED, CAMBRIDGE (US)  
 (54) Związki wykazujące aktywność neuronalną, kompozycja farmaceutyczna zawierająca taki związek oraz zastosowanie tych związków

B1 (11) **195027** (41) 2001 03 26  
 (51) **C07D 405/14** (2006.01)  
**C07D 417/06** (2006.01)  
**A61K 31/44** (2006.01)  
 (21) 341114 (22) 1998 11 23  
 (30) 97 977979 1997 11 25 US  
 (86) 1998 11 23 PCT/US98/24523  
 (87) 1999 06 03 WO99/26943, PCT Gazette nr 22/99  
 (72) Chackalamannil Samuel, Asberom Theodros, Xia Yan, Doller Dario, Clasby Martin C., Czarniecki Michael F.  
 (73) SCHERING CORPORATION, Kenilworth (US)  
 (54) Tricykliczny związek, jego zastosowanie i zawierająca go kompozycja farmaceutyczna

B1 (11) **195240** (41) 2000 03 27  
 (51) **C07D 413/10** (2006.01)  
**C07D 417/10** (2006.01)  
**A01N 43/72** (2006.01)  
 (21) 334847 (22) 1998 01 08  
 (30) 97 19701446 1997 01 17 DE  
 (86) 1998 01 08 PCT/EP98/00069  
 (87) 1998 07 23 WO98/31681, PCT Gazette nr 29/98  
 (72) Von Deyn Wolfgang, Hill Regina Luise, Kardorff Uwe, Baumann Ernst, Engel Stefan, Mayer Guido, Witschel Matthias, Rack Michael, Götz Norbert, Gebhardt Joachim, Misslitz Ulf, Walter Helmut, Westphalen Karl-Otto, Otten Martina, Rheinheimer Joachim

(73) BASF AKTIENGESELLSCHAFT, Ludwigshafen (DE)  
 (54) Podstawione pochodne 3-(4,5-dihydroizoksazol-3-ilo)benzoiłowe, zwłaszcza 4-[2-chloro-3-(4,5-dihydroizoksazol-3-ilo)-4-metylosulfonylobenzoił]-1-metylo-5-hydroksy-1H-pirazol, sposób ich wytwarzania, pochodne 3-(4,5-dihydroizoksazol-3-ilo)-podstawionego kwasu benzoowego, środek chwastobójczy, sposób jego wytwarzania i zastosowanie podstawionych pochodnych 3-(4,5-dihydroizoksazol-3-ilo)benzoiłowych, zwłaszcza metylosulfonylobenzoił]-1-metylo-5-hydroksy-

B1 (11) **195087** (41) 2000 10 09  
 (51) **C07D 471/04** (2006.01)  
 (21) 332345 (22) 1999 04 01  
 (72) Rykowski Andrzej, Branowska Danuta, Kielak Joanna  
 (73) Akademia Podlaska, Siedlce (PL)  
 (54) Nowe pochodne metylosulfonylowych niesymetrycznych układów biheteroaromatycznych

B1 (11) **195289** (41) 2000 11 20  
 (51) **C07D 491/04** (2006.01)  
**C07D 491/044** (2006.01)  
**C07D 491/22** (2006.01)  
**A61K 31/4375** (2006.01)  
**A61P 31/12** (2006.01)  
**A61P 33/00** (2006.01)  
**A61P 35/00** (2006.01)  
 (21) 338835 (22) 1998 08 07  
 (30) 97 9710785 1997 08 29 FR  
 (86) 1998 08 07 PCT/FR98/01768  
 (87) 1999 03 11 WO99/11646, PCT Gazette nr 10/99  
 (72) Cazaux Jean-Bernard, Lavergne Olivier, Le Breton Christine, Manginot Eric, Bigg Dennis  
 (73) SOCIETE DE CONSEILS DE RECHERCHES ET D'APPLICATIONS SCIENTIFIQUES (S.C.R.A.S.), Paryż (FR)  
 (54) Analog kamptotecyny, związek pośredni, sposób wytwarzania związku pośredniego i zastosowania

B1 (11) **195258** (41) 2003 07 28  
 (51) **C07F 7/22** (2006.01)  
**A61P 35/00** (2006.01)  
 (21) 351859 (22) 2002 01 25  
 (72) Pruchnik Florian, Bańbuła Małgorzata  
 (73) Uniwersytet Wrocławski, Wrocław (PL)  
 (54) Nowe związki cynoorganiczne o właściwościach cytostatycznych i sposób wytwarzania nowych związków cynoorganicznych o właściwościach cytostatycznych

B1 (11) **195259** (41) 2003 07 28  
 (51) **C07F 7/22** (2006.01)  
**A61P 35/00** (2006.01)  
 (21) 351858 (22) 2002 01 25  
 (72) Pruchnik Florian, Bańbuła Małgorzata  
 (73) Uniwersytet Wrocławski, Wrocław (PL)  
 (54) Nowe związki cynoorganiczne o właściwościach cytostatycznych i sposób wytwarzania nowych związków cynoorganicznych o właściwościach cytostatycznych

B1 (11) **195260** (41) 2003 07 28  
 (51) **C07F 7/22** (2006.01)  
**A61P 35/00** (2006.01)  
 (21) 351857 (22) 2002 01 25  
 (72) Pruchnik Florian, Bańbuła Małgorzata  
 (73) Uniwersytet Wrocławski, Wrocław (PL)  
 (54) Nowe związki cynoorganiczne o właściwościach cytostatycznych i sposób wytwarzania nowych związków cynoorganicznych o właściwościach cytostatycznych

B1 (11) **195261** (41) 2003 07 28  
 (51) **C07F 7/22** (2006.01)  
**A61P 35/00** (2006.01)  
 (21) 351856 (22) 2002 01 25  
 (72) Pruchnik Florian, Bańbuła Małgorzata  
 (73) Uniwersytet Wrocławski, Wrocław (PL)  
 (54) Nowe związki cynoorganiczne o właściwościach cytostaticznych i sposób wytwarzania nowych związków cynoorganicznych o właściwościach cytostaticznych

B1 (11) **195166** (41) 2000 09 11  
 (51) **C07F 9/6512** (2006.01)  
 (21) 338944 (22) 2000 03 10  
 (30) 99 99104785 1999 03 10 EP  
 99 99104786 1999 03 10 EP  
 (72) Brieden Walter, Veith Ulrich  
 (73) LONZA AG, Basel (CH)  
 (54) Sposób wytwarzania nylon-6-izopropylpirymidyn-2-ylo]-N-metylome

B1 (11) **195116** (41) 2002 05 06  
 (51) **C07H 17/07** (2006.01)  
**A61K 31/70** (2006.01)  
**A61P 7/00** (2006.01)  
 (21) 348200 (22) 1999 12 10  
 (30) 98 9815710 1998 12 11 FR  
 (86) 1999 12 10 PCT/FR99/03100  
 (87) 2000 06 22 WO00/35933, PCT Gazette nr 25/00  
 (72) Estanove Cyril, Pruvost François  
 (73) NEGMA-LERADS, Toussus-le-Noble (FR)  
 (54) Wzbogacona trokserutyna, zawierająca ją kompozycja farmaceutyczna i sposób jej wytwarzania

B1 (11) **195067** (41) 2003 11 03  
 (51) **C07J 1/00** (2006.01)  
**C12P 33/00** (2006.01)  
**C12R 1/00** (2006.01)  
 (21) 353601 (22) 2002 04 24  
 (72) Brzezowska Ewa, Kowalski Tadeusz  
 (73) Uniwersytet Przyrodniczy we Wrocławiu, Wrocław (PL)  
 (54) Sposób otrzymywania 19-norandrost-4-en-3,17-dionu

B1 (11) **195064** (41) 2004 03 22  
 (51) **C07J 1/00** (2006.01)  
**C12P 33/00** (2006.01)  
**C12R 1/785** (2006.01)  
 (21) 356040 (22) 2002 09 13  
 (72) Kołek Teresa, Szpineter Anna, Świzdor Alina  
 (73) Uniwersytet Przyrodniczy we Wrocławiu, Wrocław (PL)  
 (54) Sposób otrzymywania 7 $\alpha$ -hydroksy- 17 $\alpha$ -metylo-testosteronu

B1 (11) **195065** (41) 2003 11 03  
 (51) **C07J 1/00** (2006.01)  
**C12P 33/00** (2006.01)  
**C12R 1/00** (2006.01)  
 (21) 353602 (22) 2002 04 24  
 (72) Brzezowska Ewa, Kowalski Tadeusz  
 (73) Uniwersytet Przyrodniczy we Wrocławiu, Wrocław (PL)  
 (54) Sposób otrzymywania androsta-1,4-dien-3,17-dionu

B1 (11) **195228** (41) 2000 12 04  
 (51) **C08F 2/34** (2006.01)  
**C08F 10/00** (2006.01)  
**B01J 8/18** (2006.01)  
 (21) 339127 (22) 1999 07 03  
 (30) 98 98202280 1998 07 08 EP  
 (86) 1999 07 03 PCT/EP99/04722  
 (87) 2000 01 20 WO00/02929, PCT Gazette nr 03/00

(72) Govoni Gabriele, Covezzi Massimo  
 (73) MONTELL TECHNOLOGY COMPANY B.V., Hoofddorp (NL)  
 (54) Sposób i urządzenie do katalitycznej polimeryzacji w fazie gazowej

B1 (11) **195134** (41) 2000 12 04  
 (51) **C08G 65/18** (2006.01)  
 (21) 333295 (22) 1999 05 21  
 (72) Penczek Stanisław, Kubisa Przemysław, Bednarek Melania, Heliński Jan, Kałużyński Krzysztof, Biedroń Tadeusz  
 (73) Polska Akademia Nauk, Centrum Badań Molekularnych i Makromolekularnych, Łódź (PL)  
 (54) Nowe rozgałęzione polietery oraz sposób ich wytwarzania

B1 (11) **195109** (41) 2001 04 23  
 (51) **C08G 73/02** (2006.01)  
**D21H 11/14** (2006.01)  
**D21H 21/20** (2006.01)  
**D21H 17/55** (2006.01)  
 (21) 341529 (22) 1998 12 30  
 (30) 97 1803 1997 12 31 US  
 (86) 1998 12 30 PCT/US98/27537  
 (87) 1999 07 08 WO99/33900, PCT Gazette nr 27/99  
 (72) Staib Ronald R.  
 (73) HERCULES INCORPORATED, Wilmington (US)  
 (54) Sposób wytwarzania recyklingowanej pulpy włókien, sposób wytwarzania papieru, papier i sposób wytwarzania zdolnego do ponownego roztwarzania wodotrwałego papieru

B1 (11) **195112** (41) 2000 07 31  
 (51) **C08J 3/20** (2006.01)  
**B29C 47/10** (2006.01)  
 (21) 337117 (22) 1998 06 03  
 (30) 97 19723467 1997 06 04 DE  
 (86) 1998 06 03 PCT/DE98/01501  
 (87) 1998 12 10 WO98/55536, PCT Gazette nr 49/98  
 (72) Piotrowski Bernhard  
 (73) SIKA SCHWEIZ AG, Zurych (CH)  
 (54) Sposób wytwarzania produktów z zawierającego zmiękczac, termoplastycznego tworzywa sztucznego

B1 (11) **195294** (41) 2001 01 29  
 (51) **C08L 1/00** (2006.01)  
**C08L 99/00** (2006.01)  
**C08J 3/20** (2006.01)  
**C08K 11/00** (2006.01)  
 (21) 340283 (22) 1998 10 26  
 (30) 97 961863 1997 10 31 US  
 (86) 1998 10 26 PCT/US98/22661  
 (87) 1999 05 14 WO99/23138, PCT Gazette nr 19/99  
 (72) Medoff Marshall, Lagace Arthur  
 (73) XYLECO, INC., Brookline (US)  
 (54) Kompozyt zawierający żywicę i włókno oraz sposób wytwarzania kompozytu zawierającego żywicę i włókno

B1 (11) **195203** (41) 2000 08 28  
 (51) **C08L 23/04** (2006.01)  
**D01F 8/06** (2006.01)  
**D01F 6/46** (2006.01)  
 (21) 337605 (22) 1998 06 05  
 (30) 97 60050279 1997 06 20 US  
 (86) 1998 06 05 PCT/US98/11694  
 (87) 1998 12 30 WO98/59000, PCT Gazette nr 52/98  
 (72) Maugans Rexford A., Whetten Alan R., Markovich Ronald P., Chum Pak-Wing S., Knickerbocker Ed N., Sawchuk Rebecca J.  
 (73) DOW GLOBAL TECHNOLOGIES INC., Midland (US)  
 (54) Włókno polimerowe, sposób poprawiania siły wiązania homopolimeru etylenu lub interpolimeru etylen/ $\alpha$ -olefina, kompozycja polimerowa i wyrób formowany rotacyjnie

B1 (11) **195270** (41) 1999 01 18  
 (51) **C08L 23/04** (2006.01)  
**C08L 23/08** (2006.01)  
**C08K 3/34** (2006.01)  
**C08J 5/00** (2006.01)  
 (21) 327436 (22) 1998 07 13  
 (30) 97 9700619 1997 07 14 BE  
 (72) Scheelen Andre, Coppens Wim  
 (73) INEOS MANUFACTURING BELGIUM NV., Antwerpia (BE)  
 (54) Kompozycja na podstawie polietylenu oraz jej zastosowanie

B1 (11) **195029** (41) 2002 06 03  
 (51) **C08L 27/06** (2006.01)  
**C08K 5/17** (2006.01)  
**C08K 5/11** (2006.01)  
 (21) 344204 (22) 2000 11 30  
 (72) Świerz-Motysia Barbara, Grzywa Edward, Łuniewska Wanda  
 (73) Instytut Chemii Przemysłowej im. Prof. I. Mościckiego, Warszawa (PL)  
 (54) Kompozycja polichlorowinylova o podwyższonej odporności radiacyjnej

B1 (11) **195047** (41) 2001 02 12  
 (51) **C08L 27/06** (2006.01)  
**C08L 97/02** (2006.01)  
 (21) 342124 (22) 2000 08 21  
 (72) Tokarz Karol, Karpiński Ryszard, Kozioł Stefan, Adamkowski Andrzej, Twaróg Janusz, Moszczyński Wojciech, Bałon Janina, Byczek Halina, Sepioł Jacek  
 (73) Zakłady Tworzyw Sztucznych GAMRAT SA, Jasło (PL)  
 (54) Kompozycja plastyfikowanego PVC, zwłaszcza dla nośnych, spodnich warstw wielowarstwowych wykładzin podłogowych

B1 (11) **195111** (41) 2003 01 27  
 (51) **C08L 67/03** (2006.01)  
**C08L 23/00** (2006.01)  
 (21) 348950 (22) 2001 07 26  
 (72) Janik Jolanta, Królikowski Waclaw, Penczek Piotr  
 (73) Politechnika Szczecińska, Szczecin (PL); Instytut Chemii Przemysłowej im. Prof. I. Mościckiego, Warszawa (PL)  
 (54) Sposób wytwarzania blend termoplastycznych poliestrów tereftalowych i poliolefin

B1 (11) **195252** (41) 2004 10 18  
 (51) **C08L 95/00** (2006.01)  
 (21) 362066 (22) 2001 12 19  
 (30) 00 0016604 2000 12 19 FR  
 (86) 2001 12 19 PCT/FR01/04082  
 (87) 2002 06 27 WO02/50188, PCT Gazette nr 26/02  
 (72) Delgado-Bertrand Gabriella, Durand Graziella, Gall Jean-François  
 (73) COLAS, Boulogne-Billancourt Cedex (FR)  
 (54) Sposób polepszenia odporności na agresywne chemiczne działanie materiału pokrytego bitumem

B1 (11) **195282** (41) 2002 07 01  
 (51) **C08L 95/00** (2006.01)  
 (21) 344913 (22) 2000 12 29  
 (72) Gradowski Marek, Twardo Paweł, Adamczyk Zygmunt  
 (73) LEAR CORPORATION POLAND Spółka z o.o., Mielec (PL)  
 (54) Masa bitumiczna tłumiąca lekka, zwłaszcza dla blach karoseryjnych pojazdu

B1 (11) **195302** (41) 2002 07 01  
 (51) **C08L 95/00** (2006.01)  
 (21) 344915 (22) 2000 12 29  
 (72) Gradowski Marek, Twardo Paweł, Adamczyk Zygmunt

(73) LEAR CORPORATION POLAND Spółka z o.o., Mielec (PL)  
 (54) Magnetyczna masa bitumiczna tłumiąca, zwłaszcza dla blach karoseryjnych pojazdu

B1 (11) **195303** (41) 2002 07 01  
 (51) **C08L 95/00** (2006.01)  
 (21) 344914 (22) 2000 12 29  
 (72) Gradowski Marek, Twardo Paweł, Adamczyk Zygmunt  
 (73) LEAR CORPORATION POLAND Spółka z o.o., Mielec (PL)  
 (54) Masa bitumiczna tłumiąca, zwłaszcza dla blach karoseryjnych pojazdu

B1 (11) **195070** (41) 2003 06 30  
 (51) **C09J 103/02** (2006.01)  
**C09J 175/04** (2006.01)  
 (21) 351423 (22) 2001 12 28  
 (72) Legocka Izabella, Tulińska-Lukaszewska Ewa, Kurowska Urszula, Kozakiewicz Janusz, Bujnowska Elżbieta  
 (73) Instytut Chemii Przemysłowej im. Prof. Ignacego Mościckiego, Warszawa (PL)  
 (54) Sposób otrzymywania topliwego kleju skrobiowo-uretanowego

B1 (11) **195235** (41) 2004 09 20  
 (51) **C10G 1/00** (2006.01)  
 (21) 361226 (22) 2001 09 03  
 (30) 00 00203061 2000 09 04 EP  
 (86) 2001 09 03 PCT/NL01/00648  
 (87) 2002 03 14 WO02/20699, PCT Gazette nr 11/02  
 (72) Van De Beld Lambertus, Boerefijn Ferry Ronald, Bos Gijbert Maurits, Goudriaan Frans, Naber Jaap Erik, Zeevalkink Jan Anton  
 (73) BIOFUEL B.V., Heemskerk (NL)  
 (54) Sposób ciągłego wytwarzania z biomasy produktu węglowodorowego

B1 (11) **195034** (41) 2002 01 28  
 (51) **C10G 1/10** (2006.01)  
**C10G 11/05** (2006.01)  
 (21) 341494 (22) 2000 07 14  
 (72) Mianowski Andrzej, Tokarska Anna, Kałyniak Piotr  
 (73) Politechnika Śląska, Gliwice (PL); AGROB EKO Sp. z o.o., Zabrze (PL); Mianowski Andrzej, Gliwice (PL)  
 (54) Zastosowanie addytywu mineralnego do termicznego rozkładu odpadowych poliolefin

B1 (11) **195032** (41) 2005 03 21  
 (51) **C10J 3/64** (2006.01)  
 (21) 368039 (22) 2001 08 22  
 (86) 2001 08 22 PCT/US01/26076  
 (87) 2003 03 06 WO03/018721, PCT Gazette nr 10/03  
 (72) Do Robert T., Leatherman Gary L.  
 (73) SOLENA GROUP, INC., Washington (US)  
 (54) Urządzenie do pirolizy plazmowej i zeszklenia materiału, urządzenie do produkcji energii elektrycznej, sposób przemiany materiału zawierającego odpady, biomasę lub inny materiał zawierający węgiel, sposób produkcji energii elektrycznej z odpadów

B1 (11) **195071** (41) 2002 03 25  
 (51) **C10L 3/10** (2006.01)  
 (21) 349798 (22) 2001 09 21  
 (30) 00 10047262 2000 09 23 DE  
 (72) Rautenbach Robert, Yuce Suleyman, Gebel Joachim, Schmitt Alexander  
 (73) G.A.S. Energietechnologie GmbH, Krefeld (DE)  
 (54) Sposób wykorzystywania gazów zawierających metan

B1 (11) **195257** (41) 2003 06 30  
 (51) **C10L 5/12** (2006.01)  
 (21) 351225 (22) 2001 12 18

(76) Szulik Damian, Piekary Śląskie (PL); Szulik Dariusz, Piekary Śląskie (PL)  
 (54) Sposób wytwarzania brykietów opałowych z drobnoziarnistych paliw stałych

B1 (11) **195205** (41) 1997 09 15

(51) **C10L 5/46** (2006.01)

**C02F 11/12** (2006.01)

**B09B 3/00** (2006.01)

(21) 319110 (22) 1997 03 21

(72) Girczys Janusz, Bajerski Andrzej, Rećko Krzysztof

(73) Politechnika Częstochowska, Częstochowa (PL)

(54) Sposób obróbki osadów ściekowych

B1 (11) **195208** (41) 2003 04 22

(51) **C10M 169/04** (2006.01)

(21) 350107 (22) 2001 10 12

(72) Frydrych Jarosław, Ziółkowska Monika, Mosoń Zbigniew, Kuś Witold, Ptak Stefan, Tokarska Stanisława

(73) Instytut Paliw i Energii Odnawialnej, Warszawa (PL)

(54) Olej ochronny

B1 (11) **195040** (41) 2002 10 07

(51) **C11C 1/00** (2006.01)

**C11C 3/00** (2006.01)

(21) 346745 (22) 2001 03 29

(72) Walisiewicz-Niedbalska Wiesława, Kwiatkowski Jacek, Lipkowski Andrzej, Patkowska-Sokoła Bożena, Bodkowski Robert, Gwardiak Hanna, Pawlak Irena

(73) Instytut Chemii Przemysłowej im. Prof. I. Mościckiego, Warszawa (PL)

(54) Sposób wydziałania z naturalnych kwasów tłuszczowych frakcji bogatej w izomery kwasu linolowego ze sprzężonymi wiązaniami podwójnymi

B1 (11) **195045** (41) 1999 06 21

(51) **C11D 1/62** (2006.01)

**D06M 13/46** (2006.01)

(21) 330381 (22) 1998 12 17

(30) 97 19756434 1997 12 18 DE

(72) Euler Axel, Fender Michael, Köhle Hans-Jürgen, Schießler Hans-Georg

(73) Goldschmidt Rewo GmbH & Co. KG, Steinau an der Straße (DE)

(54) Wodny środek zmiękczający do płukania

B1 (11) **195110** (41) 2000 11 20

(51) **C12N 1/20** (2006.01)

**A61K 35/74** (2006.01)

**A23C 9/12** (2006.01)

**A23C 9/123** (2006.01)

**A23C 9/127** (2006.01)

**C12R 1/225** (2006.01)

**C12R 1/23** (2006.01)

**C12R 1/00** (2006.01)

(21) 338775 (22) 1998 08 18

(30) 97 08699 1997 08 21 AU

98 3225 1998 04 28 AU

(86) 1998 08 18 PCT/NZ98/00122

(87) 1999 03 04 WO99/10476, PCT Gazette nr 09/99

(72) Gill Harsharnjit S., Smart John B., Gopal Pramod K.

(73) NEW ZEALAND DAIRY BOARD, Wellington (NZ)

(54) Biologicznie czyste kultury bakterii kwasu mlekowego *Lactobacillus rhamnosus*, kompozycje do immunostymulacji i zastosowanie biologicznie czystych kultur

B1 (11) **195304** (41) 2001 02 26

(51) **C12N 15/19** (2006.01)

**C07K 14/52** (2006.01)

**C07K 16/24** (2006.01)

**A61K 38/19** (2006.01)

**A61K 48/00** (2006.01)

**A01K 67/027** (2006.01)

(21) 340755 (22) 1998 11 25

(30) 97 979156 1997 11 26 US

(86) 1998 11 25 PCT/US98/25228

(87) 1999 06 03 WO99/27103, PCT Gazette nr 22/99

(72) Conklin Darell C., Haldeman Betty A., Grossmann Angelica

(73) ZYMOGENETICS, INC., Seattle (US)

(54) Wyizolowany polinukleotyd, wyizolowany polipeptyd, polipeptyd i przeciwciało

B1 (11) **195215** (41) 2004 09 06

(51) **C12N 15/31** (2006.01)

**C12N 9/00** (2006.01)

**C07K 14/34** (2006.01)

**C12N 15/52** (2006.01)

(21) 359892 (22) 2000 06 23

(30) 99 60141031 1999 06 25 US

99 19931636 1999 07 08 DE

99 19932125 1999 07 09 DE

99 19932126 1999 07 09 DE

99 19932127 1999 07 09 DE

99 19932128 1999 07 09 DE

99 19932129 1999 07 09 DE

99 19932226 1999 07 09 DE

99 19932920 1999 07 14 DE

99 19932922 1999 07 14 DE

99 19932924 1999 07 14 DE

99 19932928 1999 07 14 DE

99 19932930 1999 07 14 DE

99 19932933 1999 07 14 DE

99 19932935 1999 07 14 DE

99 19932973 1999 07 14 DE

99 19933002 1999 07 14 DE

99 19933003 1999 07 14 DE

99 19933005 1999 07 14 DE

99 19933006 1999 07 14 DE

99 19941378 1999 08 31 DE

99 19941379 1999 08 31 DE

99 19941390 1999 08 31 DE

99 19941391 1999 08 31 DE

99 19942088 1999 09 03 DE

(86) 2000 06 23 PCT/IB00/00911

(87) 2001 01 04 WO01/00842, PCT Gazette nr 01/01

(72) Pompejus Markus, Kröger Burkhard, Schröder Hartwig, Zelder Oskar, Haberhauer Gregor

(73) BASF AKTIENGESELLSCHAFT, Ludwigshafen (DE)

(54) Nowe izolowane cząsteczki kwasu nukleinowego, wektory i komórki gospodarza, izolowane polipeptydy i sposoby ich wytwarzania, sposób wytwarzania wysokowartościowych związków chemicznych i sposób diagnozowania obecności albo aktywności *Corynebacterium diphtheriae*

B1 (11) **195242** (41) 2000 12 18

(51) **C12N 15/36** (2006.01)

**C12N 15/62** (2006.01)

**C07K 16/08** (2006.01)

**A61K 38/16** (2006.01)

**A61K 39/29** (2006.01)

(21) 339366 (22) 1998 09 21

(30) 97 9720033 1997 09 19 GB

(86) 1998 09 21 PCT/GB98/02852

(87) 1999 04 01 WO99/15671, PCT Gazette nr 13/99

(72) Chatfield Steven Neville

(73) MEDEVA EUROPE LIMITED, Leatherhead (GB)  
 (54) Polipeptyd, polinukleotyd, wektor, komórka gospodarza, kompozycja obejmująca polipeptyd, kompozycja obejmująca polinukleotyd, kompozycja obejmująca wektor, zastosowanie polipeptydu, zastosowanie polinukleotydu i zastosowanie wektora

B1 (11) **195243** (41) 2000 12 18  
 (51) **C12N 15/49** (2006.01)  
**C12N 15/62** (2006.01)  
**C07K 14/16** (2006.01)  
**A61K 39/21** (2006.01)  
 (21) 339432 (22) 1998 09 17  
 (30) 97 9720585 1997 09 26 GB  
 (86) 1998 09 17 PCT/EP98/06040  
 (87) 1999 04 08 WO99/16884, PCT Gazette nr 14/99  
 (72) Bruck Claudine, Godart Stephane Andre Georges, Marchand Martine  
 (73) SMITHKLINE BEECHAM BIOLOGICALS S.A., Rixensart (BE)  
 (54) Kompozycja szczepionki, białko obejmujące białka Tat HIV i Nef HIV-1 albo ich pochodne oraz kwas nukleinowy kodujący to białko i komórka transformowana tym kwasem, sposób wytwarzania tego białka oraz białka zawierającego białko Tat HIV i/lub Nef HIV albo ich pochodne, polinukleotyd oraz białko Nef-Tat-His lub Nef-zmutowany Tat-His

B1 (11) **195017** (41) 1999 12 20  
 (51) **C12N 15/53** (2006.01)  
**C12N 9/02** (2006.01)  
**C12N 15/62** (2006.01)  
 (21) 333692 (22) 1999 06 11  
 (30) 98 164019 1998 06 11 JP  
 (72) Sone Nobuhito  
 (73) AJINOMOTO CO., INC., Tokyo (JP)  
 (54) Gen kodujący oksydazę hydrochinonową typu cytochromu b<sub>5</sub> z *Brevibacterium lactofermentum*

B1 (11) **195200** (41) 2004 06 28  
 (51) **C12N 15/53** (2006.01)  
**C12N 15/82** (2006.01)  
**C12N 9/02** (2006.01)  
 (21) 357963 (22) 2002 12 23  
 (72) Lewosz Jerzy  
 (73) Instytut Hodowli i Aklimatyzacji Roślin, Radzików (PL)  
 (54) Sposób otrzymywania peroksydazy z wycierki ziemniaczanej

B1 (11) **195108** (41) 1998 12 07  
 (51) **C12N 5/08** (2006.01)  
**C12N 5/22** (2006.01)  
 (21) 327320 (22) 1996 12 19  
 (30) 95 576483 1995 12 21 US  
 (86) 1996 12 19 PCT/EP96/05812  
 (87) 1997 07 03 WO97/23602, PCT Gazette nr 29/97  
 (72) Baur Markus, Mace Catherine, Malnoe Armand, Pfeifer Andrea M.A., Regnier Marcelle  
 (73) SOCIÉTÉ DES PRODUITS NESTLÉ S.A., Vevey (CH)  
 (54) Unieśmiertelnione linie komórkowe skóry ludzkiej, keratynocytów albo melanocytów, ulepszony sposób unieśmiertelniania komórek skóry ludzkiej, nowe bezsurowicze pożywki, zastosowanie unieśmiertelnionych keratynocytów i/lub melanocytów oraz pierwotnych melanocytów albo keratynocytów oraz ulepszony sposób przeszczepiania skóry

B1 (11) **195213** (41) 2002 03 11  
 (51) **C12P 19/34** (2006.01)  
**C12P 1/04** (2006.01)  
**C12Q 1/68** (2006.01)  
 (21) 342419 (22) 2000 09 07

(72) Płucienniczak Andrzej, Masny Aleksander, Płucienniczak Grażyna  
 (73) Instytut Biotechnologii i Antybiotyków, Warszawa (PL)  
 (54) Sposób otrzymywania reprezentacji fragmentów DNA charakterystycznych dla danego genomu, zwłaszcza genomu bakterii

B1 (11) **195306** (41) 2001 01 02  
 (51) **C12P 33/00** (2006.01)  
**C12P 1/02** (2006.01)  
**C07J 75/00** (2006.01)  
**C12R 1/77** (2006.01)  
 (21) 341253 (22) 2000 07 04  
 (72) Kołek Teresa, Świzdor Alina  
 (73) Uniwersytet Przyrodniczy we Wrocławiu, Wrocław (PL)  
 (54) Sposób wytwarzania 3β,15α-dihydroksy-B-norandrost-5-en-17-onu

B1 (11) **195157** (41) 2005 01 10  
 (51) **C14B 1/26** (2006.01)  
**C14B 1/56** (2006.01)  
 (21) 365776 (22) 2002 10 22  
 (30) 01VI 220 2001 10 23 IT  
 (86) 2002 10 22 PCT/IB02/04354  
 (87) 2003 05 01 WO03/035912, PCT Gazette nr 18/03  
 (72) Polato Antonio  
 (73) OFFICINE DI CARTIGLIANO SPA, Cartigliano (IT)  
 (54) Sposób i linia do rozciągania w procesie ciągłym skór surowych i innych podobnych produktów

B1 (11) **195158** (41) 2004 05 17  
 (51) **C14B 1/58** (2006.01)  
 (21) 355754 (22) 2000 04 20  
 (30) 99 9957439 1999 12 14 KR  
 (86) 2000 04 20 PCT/IB00/00495  
 (87) 2001 06 21 WO01/44517, PCT Gazette nr 25/01  
 (72) Polato Antonio  
 (73) OFFICINE DI CARTIGLIANO S.P.A., Cartigliano (IT)  
 (54) Urządzenie do kondycjonowania płaskich elastycznych wyrobów, takich jak skóry przemysłowe i skóry surowe

B1 (11) **195127** (41) 2003 10 06  
 (51) **C22C 30/00** (2006.01)  
**C22C 38/08** (2006.01)  
 (21) 353027 (22) 2000 02 16  
 (30) 99 19934401 1999 07 22 DE  
 (86) 2000 02 16 PCT/EP00/01236  
 (87) 2001 02 01 WO01/07673, PCT Gazette nr 05/01  
 (72) Gehrman Bodo, Erpenbeck Burkhard, Brill Ulrich  
 (73) THYSSENKRUPP VDM GMBH, Werdohl (DE)  
 (54) Zastosowanie odpornego na pełzanie i o małej rozszerzalności stopu żelazo-nikiel

B1 (11) **195084** (41) 2003 02 10  
 (51) **C22C 38/42** (2006.01)  
**C22C 38/48** (2006.01)  
 (21) 350819 (22) 2000 03 08  
 (30) 99 60123230 1999 03 08 US  
 (86) 2000 03 08 PCT/US00/05916  
 (87) 2000 09 14 WO00/53821, PCT Gazette nr 37/00  
 (72) Martin James W., Schmitt Roland E., Gower Ronald C.  
 (73) CRS HOLDINGS, INC., Willmington (US)  
 (54) Utwardzalny wydzieleniowo stop martenzytycznej stali nierdzewnej

B1 (11) **195224** (41) 2001 01 02  
 (51) **C23C 10/08** (2006.01)  
**C23C 16/12** (2006.01)  
 (21) 341017 (22) 2000 06 27

(30) 99 60141659 1999 06 30 US  
99 417468 1999 10 13 US  
(72) Das Nripendra Nath, Mantkowski Thomas Edward, Conner Jeffrey Allen  
(73) GENERAL ELECTRIC COMPANY, Schenectady (US)  
(54) Sposób wytwarzania dyfuzyjnej powłoki aluminiowanej

B1 (11) **195105** (41) 2003 11 03  
(51) **C23C 8/30** (2006.01)  
(21) 353217 (22) 2000 08 04  
(30) 99 19940370 1999 08 25 DE  
(86) 2000 08 04 PCT/EP00/07576  
(87) 2001 03 01 WO01/14611, PCT Gazette nr 09/01  
(72) Schmidt Hans-Peter  
(73) MESSER GRIESHEIM GMBH, Frankfurt (DE)  
(54) Sposób węgloazotowania metalowych obrabianych przedmiotów

B1 (11) **195214** (41) 2001 05 07  
(51) **C23F 13/00** (2006.01)  
**C23F 13/22** (2006.01)  
(21) 343907 (22) 2000 11 14  
(72) Birn Jerzy, Skalski Igor, Staniszewski Leszek, Zieliński Andrzej  
(73) Centrum Techniki Okrętowej Spółka Akcyjna, Gdańsk (PL)  
(54) Sposób ochrony przed korozją instalacji wody, zwłaszcza okrętowej instalacji wody chłodzącej w obiegu zamkniętym

B1 (11) **195262** (41) 2002 05 06  
(51) **C23F 13/20** (2006.01)  
(21) 348189 (22) 1999 10 28  
(30) 98 9823654 1998 10 29 GB  
(86) 1999 10 28 PCT/GB99/03517  
(87) 2000 05 11 WO00/26439, PCT Gazette nr 19/00  
(72) Davison Nigel, Gorrill Christopher  
(73) FOSROC INTERNATIONAL LIMITED, Swindon (GB)  
(54) Zastosowanie anody protektorowej w zabezpieczeniu zbrojenia stalowego betonu zbrojonego, połączenie zestawu anody do zastosowania w ochronie katodowej zbrojenia stalowego w betonie zbrojonym i zbrojenia stalowego, sposób montażu anody protektorowej do zabezpieczania zbrojenia stalowego betonu zbrojonego i zestaw anody do zastosowania w ochronie katodowej zbrojenia stalowego w betonie zbrojonym

B1 (11) **195042** (41) 2002 08 26  
(51) **C25B 1/13** (2006.01)  
**C01B 13/10** (2006.01)  
(21) 345938 (22) 2001 02 16  
(72) Kalisiak Stanisław, Paterkowski Wojciech  
(73) Politechnika Szczecińska, Szczecin (PL); Kalisiak Stanisław, Szczecin (PL); Paterkowski Wojciech, Szczecin (PL)  
(54) Urządzenie do wytwarzania i wprowadzania ozonu do cieczy i/lub gazów oraz układ do wytwarzania i wprowadzania ozonu do cieczy i/lub gazów

B1 (11) **195085** (41) 2002 11 18  
(51) **C25C 3/08** (2006.01)  
(21) 350236 (22) 2000 02 01  
(30) 99 9901320 1999 02 02 FR  
(86) 2000 02 01 PCT/FR00/00232  
(87) 2000 08 10 WO00/46426, PCT Gazette nr 32/00  
(72) Dreyfus Jean-Michel  
(73) CARBONE SAVOIE, Venissieux (FR)  
(54) Grafytowa katoda do elektrolizy glinu

B1 (11) **195217** (41) 2001 11 19  
(51) **C25F 1/16** (2006.01)  
**C22B 34/12** (2006.01)  
(21) 344678 (22) 1999 06 07

(30) 98 9812169 1998 06 05 GB  
(86) 1999 06 07 PCT/GB99/01781  
(87) 1999 12 16 WO99/64638, PCT Gazette nr 50/99  
(72) Fray Derek John, Farthing Thomas William, Chen Zheng  
(73) CAMBRIDGE UNIVERSITY TECHNICAL SERVICES LIMITED, Cambridge (GB)  
(54) Sposób usuwania tlenu z jego stałego związku z metalem lub półmetalem

B1 (11) **195239** (41) 2004 08 09  
(51) **D06N 7/00** (2006.01)  
**D06N 3/06** (2006.01)  
**B32B 5/26** (2006.01)  
(21) 357934 (22) 2001 07 18  
(30) 00 0009841 2000 07 27 FR  
(86) 2001 07 18 PCT/FR01/02330  
(87) 2002 02 07 WO02/10504, PCT Gazette nr 06/02  
(72) Plusquellec Paul, Dogneton Gilles  
(73) GERFLOR, Villeurbanne (FR)  
(54) Wykładzina podłogowa wytwarzana w technologii powlekania i sposób wytwarzania takiej wykładziny podłogowej

B1 (11) **195101** (41) 2004 06 14  
(51) **D21F 1/48** (2006.01)  
(21) 356176 (22) 2000 11 15  
(30) 99 442033 1999 11 17 US  
(86) 2000 11 15 PCT/CA00/01351  
(87) 2001 05 25 WO01/36744, PCT Gazette nr 21/01  
(72) McPherson Douglas R.  
(73) ASTENJOHNSON, INC., Kanata (CA)  
(54) Zespół elastycznego zamocowania ostrza w sekcji formującej maszyny papierniczej o podwójnych filcach

B1 (11) **195153** (41) 2001 10 08  
(51) **E02B 11/00** (2006.01)  
(21) 339280 (22) 2000 03 27  
(76) Bąk Grzegorz, Przybyszówka (PL)  
(54) Łącznik drenarski

B1 (11) **195058** (41) 2002 03 25  
(51) **E02B 3/12** (2006.01)  
(21) 342589 (22) 2000 09 16  
(76) Dziedzianowicz Stanisław, Grudziądz (PL)  
(54) Sposób podwyższania lub ustawiania tymczasowych wałów przeciwpowodziowych lub ochronnych oraz przenośny system tamujący do realizacji tego sposobu

B1 (11) **195131** (41) 2002 06 17  
(51) **E02F 3/26** (2006.01)  
(21) 344422 (22) 2000 12 08  
(76) Jaszczak Eugeniusz, Brzeźno (PL); Sztorch Stanisław, Konin (PL)  
(54) Sposób awaryjnego hamowania koła czerpakowego i układ do hamowania awaryjnego koła czerpakowego koparki wielonaczyniowej

B1 (11) **195018** (41) 2002 01 14  
(51) **E04C 1/41** (2006.01)  
(21) 341267 (22) 2000 07 07  
(72) Wójcik Andrzej  
(73) IZODOM 2000 POLSKA Sp. z o.o., Zduńska Wola (PL)  
(54) Przewiązka modułowego pustaka styropianowego

B1 (11) **195030** (41) 2000 08 28  
(51) **E04D 13/17** (2006.01)  
**E04D 3/38** (2006.01)  
**E04D 13/38** (2006.01)

**E04D 1/36** (2006.01)**E04D 3/40** (2006.01)

- (21) 337677 (22) 1998 04 27  
 (30) 97 19733232 1997 08 01 DE  
 (86) 1998 04 27 PCT/EP98/02479  
 (87) 1999 02 11 WO99/06648, PCT Gazette nr 35/99  
 (72) Schmid Oliver  
 (73) SCHMID BAUKUNSTSTOFFE GmbH, Giengen/Fils (DE)  
 (54) Mata uszczelniająca oraz sposób wytwarzania maty uszczelniającej

B1 (11) **195181** (41) 2002 10 07(51) **E04F 21/22** (2006.01)**E04G 21/18** (2006.01)**E05C 17/54** (2006.01)

- (21) 346804 (22) 2001 03 30  
 (76) Tasiemski Marcin, Wadowice (PL)  
 (54) Klin montażowy

B1 (11) **195021** (41) 2001 08 13(51) **E05B 19/00** (2006.01)

- (21) 343279 (22) 1999 04 01  
 (30) 98 19815212 1998 04 04 DE  
 98 29806241 1998 04 04 DE  
 98 838 1998 05 14 AT  
 98 19831198 1998 07 11 DE  
 (86) 1999 04 01 PCT/AT99/00088  
 (87) 1999 10 14 WO99/51837, PCT Gazette nr 41/99  
 (72) Prunbauer Kurt  
 (73) EVVA-WERK SPEZIALERZEUGUNG VON ZYLINDER- UND SICHERHEITSSCHLÖSSERN GESELLSCHAFT m.b.H. & Co. KOMMANDITGESELLSCHAFT, Wiedeń (AT)  
 (54) Klucz płaski i zamek bębnowy

B1 (11) **195038** (41) 2002 05 06(51) **E05C 9/18** (2006.01)

- (21) 350217 (22) 2001 10 19  
 (30) 00 20018104 2000 10 23 DE  
 (72) Abfalter Josef, Hertle Thomas  
 (73) Gretsch-Unitas GmbH Baubeschläge, Ditzingen (DE)  
 (54) Zamek typu zasuw

B1 (11) **195220** (41) 2000 01 31(51) **E05D 5/02** (2006.01)

- (21) 334623 (22) 1999 07 27  
 (30) 98 29813447 1998 07 28 DE  
 (72) Salice Luciano  
 (73) Arturo Salice S.p.A., Novedrate/Como (IT)  
 (54) Płytki mocująca do mocowania okucia, na przykład ramienia zawiasu, do ściany podtrzymującej

B1 (11) **195115** (41) 2003 04 22(51) **E21C 27/00** (2006.01)

- (21) 350009 (22) 2001 10 08  
 (72) Czuzów Wasilij, Płonka Rudolf, Knyć Józef, Sok Henryk, Styrski Bogusław, Musioł Czesław  
 (73) Fabryka Maszyn FAMUR S.A., Katowice (PL)  
 (54) Organ urabiający kombajnu górniczego

B1 (11) **195171** (41) 2003 03 10(51) **E21C 41/30** (2006.01)

- (21) 349380 (22) 2001 08 29  
 (72) Downorowicz Stanisław  
 (73) Downorowicz Stanisław, Lubin (PL); Downorowicz Marcin, Lubin (PL)  
 (54) Sposób zagospodarowania złóż w podziemnych kopalniach rud

B1 (11) **195169** (41) 2003 04 22(51) **E21D 11/15** (2006.01)

- (21) 350196 (22) 2001 10 18  
 (76) Gola Kazimierz, Katowice (PL)  
 (54) Górnicza siatka okładzinowa i sposób jej montażu

B1 (11) **195024** (41) 2003 03 24(51) **E21F 15/06** (2006.01)

- (21) 349650 (22) 2001 09 13  
 (72) Szkudlarek Zbigniew, Gryniewicz-Bylina Beata, Turejko Wiesław  
 (73) Centrum Mechanizacji Górnictwa KOMAG, Gliwice (PL)  
 (54) Urządzenie do lokowania kamienia w wyrobiskach górniczych

B1 (11) **195049** (41) 2001 03 12(51) **F01D 11/00** (2006.01)**F01D 9/04** (2006.01)**F01D 11/08** (2006.01)**F01D 25/24** (2006.01)

- (21) 340922 (22) 1998 12 01  
 (30) 97 986000 1997 12 05 US  
 (86) 1998 12 01 PCT/CA98/01114  
 (87) 1999 06 17 WO99/30009, PCT Gazette nr 24/99  
 (72) Bouchard Guy  
 (73) PRATT & WHITNEY CANADA CORP., Longueuil (CA)  
 (54) Zespół uszczelniający silnika turbiny gazowej i człon uszczelniający stosowany w zespole uszczelniającym silnika turbiny gazowej

B1 (11) **195149** (41) 2001 12 17(51) **F01D 5/14** (2006.01)**F01D 1/00** (2006.01)**F01D 5/30** (2006.01)**F01D 5/32** (2006.01)

- (21) 340664 (22) 2000 06 09  
 (72) Maziarz Michał  
 (73) Akademia Górniczo-Hutnicza im. Stanisława Staszica, Kraków (PL)  
 (54) Wielopłatkowy wirnik maszyny osiowej, zwłaszcza wielostopniowej turbiny gazowej lub parowej

B1 (11) **195048** (41) 2001 03 26(51) **F01D 5/32** (2006.01)**F01D 11/00** (2006.01)**F01D 5/30** (2006.01)

- (21) 341064 (22) 1998 12 07  
 (30) 97 988962 1997 12 11 US  
 (86) 1998 12 07 PCT/CA98/01134  
 (87) 1999 06 17 WO99/30008, PCT Gazette nr 24/99  
 (72) Bouchard Guy, Brunet Hugues R.  
 (73) PRATT & WHITNEY CANADA CORP., Quebec (CA)  
 (54) Nakładka wirnika łopatkowego gazowego silnika turbinowego

B1 (11) **195221** (41) 2002 01 02(51) **F01K 23/10** (2006.01)**C01B 3/36** (2006.01)**F02C 6/18** (2006.01)

- (21) 345658 (22) 1998 07 13  
 (86) 1998 07 13 PCT/NO98/00213  
 (87) 2000 01 20 WO00/03126, PCT Gazette nr 03/00  
 (72) Fjellhaug Henrik O., Nilsen Henning Reier, Soyez Werner, Saigne Michel  
 (73) NORSK HYDRO ASA, Oslo (NO)  
 (54) Sposób wytwarzania energii elektrycznej, pary wodnej i dwutlenku węgla z surowca węglowodorowego

B1 (11) **195055** (41) 2000 09 11(51) **F01P 9/02** (2006.01)

(21) 331722 (22) 1999 03 01  
 (72) Nakonieczny Krzysztof, Laskowski Stefan  
 (73) Politechnika Lubelska, Lublin (PL)  
 (54) Sposób i układ do wykorzystania ciepła z dolnego źródła ciepła obiegu silnikowego

B1 (11) **195056** (41) 2001 06 18  
 (51) **F01P 9/02** (2006.01)  
 (21) 337301 (22) 1999 12 17  
 (72) Laskowski Stefan, Nakonieczny Krzysztof  
 (73) Politechnika Lubelska, Lublin (PL)  
 (54) Urządzenie do wykorzystania ciepła z dolnego źródła ciepła obiegu silnikowego

B1 (11) **195057** (41) 2001 06 18  
 (51) **F01P 9/02** (2006.01)  
 (21) 337302 (22) 1999 12 17  
 (72) Laskowski Stefan, Nakonieczny Krzysztof  
 (73) Politechnika Lubelska, Lublin (PL)  
 (54) Urządzenie do wykorzystania ciepła z dolnego źródła ciepła obiegu silnikowego

B1 (11) **195052** (41) 2001 04 09  
 (51) **F02B 75/28** (2006.01)  
 (21) 335854 (22) 1999 10 05  
 (72) Mężyk Piotr  
 (73) Mężyk Piotr, Tarnowskie Góry (PL)  
 (54) Silnik spalinowy

B1 (11) **195133** (41) 2002 05 06  
 (51) **F02M 27/04** (2006.01)  
 (21) 343650 (22) 2000 10 31  
 (76) Pacocha Henryk, Września (PL); Krasnobryżew Wiktor Gieorgiejewicz, Kijów (UA)  
 (54) Sposób zwiększania energii wewnętrznej paliw

B1 (11) **195098** (41) 2002 07 15  
 (51) **F03D 11/00** (2006.01)  
**F03D 1/06** (2006.01)  
 (21) 349338 (22) 1999 12 09  
 (30) 98 29822003 1998 12 09 DE  
 99 19929386 1999 06 28 DE  
 99 19947211 1999 10 01 DE  
 99 19951346 1999 10 25 DE  
 (86) 1999 12 09 PCT/EP99/09691  
 (87) 2000 06 15 WO00/34651, PCT Gazette nr 24/00  
 (76) Wobben Aloys, Aurich (DE)  
 (54) Łopata wirnika elektrowni wiatrowej

B1 (11) **195161** (41) 2000 07 17  
 (51) **F04B 1/00** (2006.01)  
**F04B 9/02** (2006.01)  
 (21) 330856 (22) 1999 01 13  
 (72) Kusak Edward, Karowiec Krzysztof, Sedlaczek Janusz, Skrzypiec Andrzej, Sławek Kazimierz  
 (73) Zabrzeńskie Zakłady Mechaniczne Spółka Akcyjna, Zabrze (PL)  
 (54) Zespół pompowy wody

B1 (11) **195190** (41) 2000 09 11  
 (51) **F04B 19/22** (2006.01)  
**F04B 9/04** (2006.01)  
**F04B 1/00** (2006.01)  
 (21) 331720 (22) 1999 03 01  
 (72) Skuła Józef  
 (73) Wytwórnia Części Samochodowych KOMETAL Sp.z o.o., Koszalin (PL)  
 (54) Pompa hydrauliczna, wielotłokowa, zwłaszcza wysokiego ciśnienia

B1 (11) **195061** (41) 2001 11 05  
 (51) **F04B 23/02** (2006.01)

**F04B 23/08** (2006.01)

**F04B 41/02** (2006.01)

**F04B 41/06** (2006.01)

**F04B 39/00** (2006.01)

(21) 339975 (22) 2000 04 27  
 (76) Kloza Henryk, Rumia (PL); Kloza Stanisław, Rumia (PL)  
 (54) Agregat pompowo-próżniowy

B1 (11) **195201** (41) 2000 08 14

(51) **F04B 41/06** (2006.01)

**F04B 41/02** (2006.01)

**F04B 23/04** (2006.01)

**F04B 23/02** (2006.01)

**E02B 11/00** (2006.01)

**E03F 5/22** (2006.01)

(21) 331449 (22) 1999 02 12  
 (72) Adamski Mariusz  
 (73) Politechnika Białostocka, Białystok (PL)  
 (54) Zespół pompowy pompowni, zwłaszcza odwadniających

B1 (11) **195059** (41) 2001 03 12

(51) **F16H 1/28** (2006.01)

(21) 338813 (22) 2000 03 02

(23) 1999 09 06 MTGEMiCh Katowice'99

(72) Knyć Józef, Sok Henryk, Gwiazdziński Paweł, Płonka Rudolf, Styński Bogusław

(73) Fabryka Maszyn FAMUR S.A., Katowice (PL)

(54) Przekładnia zębata, modułowa, zwłaszcza do układu napędowego kombajnu górniczego

B1 (11) **195319** (41) 2001 08 13

(51) **F16H 19/00** (2006.01)

**F16H 49/00** (2006.01)

(21) 343459 (22) 1999 03 25

(30) 98 512 1998 04 08 DK

(86) 1999 03 25 PCT/DK99/00171

(87) 1999 10 21 WO99/53221, PCT Gazette nr 42/99

(72) Sorensen Jens Jorren

(73) VKR HOLDING A/S, Soborg (DK)

(54) Sposób i urządzenie do wytwarzania wydłużonego elementu wrzecionowego oraz wydłużony łańcuch do tego urządzenia

B1 (11) **195167** (41) 2000 05 08

(51) **F16H 21/14** (2006.01)

(21) 329461 (22) 1998 11 02

(76) Malanda Jan, Szczecin (PL)

(54) Przekładnia mechaniczna

B1 (11) **195060** (41) 2001 03 12

(51) **F16H 57/04** (2006.01)

**G01D 7/00** (2006.01)

(21) 338812 (22) 2000 03 02

(23) 1999 09 06 MTGEMiCh Katowice'99

(72) Knyć Józef, Sok Henryk, Gwiazdziński Paweł, Płonka Rudolf, Styński Bogusław

(73) Fabryka Maszyn FAMUR S.A., Katowice (PL)

(54) Wskaźnik poziomu oleju przekładniowego w przekładni obiegowej, zwłaszcza ciągnika kombajnu górniczego

B1 (11) **195312** (41) 2002 05 20

(51) **F16J 1/00** (2006.01)

**F15B 15/08** (2006.01)

(21) 343908 (22) 2000 11 14

(72) Wencel Henryk, Płonka Zbigniew, Pawełek Mariusz, Skowroński Marek

(73) DOZUT-TAGOR Sp. z o.o., Zabrze (PL)

(54) Warstwowa powłoka ochronna tłoczyska lub rdzennika siłownika hydraulicznego



B1 (11) **195198** (41) 2003 12 01  
 (51) **F16K 31/40** (2006.01)  
**B01D 46/04** (2006.01)  
 (21) 353574 (22) 2000 10 19  
 (30) 99 1013371 1999 10 22 NL  
 (86) 2000 10 19 PCT/NL00/00754  
 (87) 2001 04 26 WO01/29465, PCT Gazette nr 17/01  
 (72) Van Der Zee Jan, Oomen Tjerk  
 (73) ASCO CONTROLS B.V., Scherpenzeel (NL)  
 (54) Urządzenie do czyszczenia filtra

B1 (11) **195096** (41) 2003 08 11  
 (51) **F16L 11/12** (2006.01)  
 (21) 352247 (22) 2000 06 06  
 (30) 99 9902452 1999 06 29 SE  
 99 9903626 1999 10 08 SE  
 (86) 2000 06 06 PCT/SE00/01163  
 (87) 2001 01 04 WO01/01029, PCT Gazette nr 01/01  
 (72) Ryhman Morgan  
 (73) ABA OF SWEDEN AB, Anderstorp (SE)  
 (54) Wąż i sposób wytwarzania węża

B1 (11) **195076** (41) 2002 01 02  
 (51) **F17C 1/00** (2006.01)  
 (21) 340969 (22) 2000 06 20  
 (76) Taberski Bogdan, Poznań (PL)  
 (54) Sposób wykonywania płaszczka ochronnego zbiorników na płyny, zwłaszcza paliwa

B1 (11) **195095** (41) 2002 06 17  
 (51) **F21S 4/00** (2006.01)  
**F21V 17/00** (2006.01)  
**F21V 11/02** (2006.01)  
 (21) 344383 (22) 2000 12 08  
 (72) Kaszkiel Grzegorz, Rudkiewicz Tomasz Andrzej  
 (73) ELGO Lighting Industries Spółka Akcyjna, Gostynin (PL)  
 (54) Raster oprawy świetłówkowej

B1 (11) **195028** (41) 2003 05 05  
 (51) **F23G 7/10** (2006.01)  
 (21) 350384 (22) 2001 10 29  
 (76) Majchrzak Jerzy, Kicin (PL); Kaczorek Dorota, Kicin (PL);  
 Majchrzak Maciej, Kicin (PL)  
 (54) Urządzenie do wytwarzania energii z odpadów organicznych,  
 szczególnie słomy i trocin

B1 (11) **195053** (41) 2002 09 09  
 (51) **F23L 17/00** (2006.01)  
**F24F 13/00** (2006.01)  
 (21) 346099 (22) 2001 02 26  
 (72) Chmielowski Adam, Bąkiewicz Adam  
 (73) Instytut Budownictwa, Mechanizacji i Elektryfikacji Rolnictwa,  
 Warszawa (PL)  
 (54) Urządzenie do wytwarzania ciągu powietrza

B1 (11) **195122** (41) 2004 05 04  
 (51) **F23Q 7/00** (2006.01)  
 (21) 355568 (22) 2000 11 08  
 (30) 99 19959766 1999 12 11 DE  
 (86) 2000 11 08 PCT/DE00/03898  
 (87) 2001 06 14 WO01/42715, PCT Gazette nr 24/01  
 (72) Haluschka Christoph, Arnold Juergen, Wein Vera, Bach Rainer,  
 Hrastnik Klaus, Kern Christoph  
 (73) ROBERT BOSCH GMBH, Stuttgart (DE)  
 (54) Trzpieniowa świeca żarowa

B1 (11) **195123** (41) 2003 11 17  
 (51) **F23Q 7/00** (2006.01)

(21) 353309 (22) 2000 07 25  
 (30) 99 19940668 1999 08 27 DE  
 00 10020329 2000 04 26 DE  
 (86) 2000 07 25 PCT/DE00/02418  
 (87) 2001 03 08 WO01/16528, PCT Gazette nr 10/01  
 (72) Geissinger Albrecht, Lindemann Gert, Haluschka Christoph,  
 Reissner Andreas, Dressler Wolfgang, Lindner Friederike, Otterbach  
 Wolfgang, Kern Christoph  
 (73) ROBERT BOSCH GMBH, Stuttgart (DE)  
 (54) Ceramiczna trzpieniowa świeca żarowa

B1 (11) **195184** (41) 2003 12 15  
 (51) **F23Q 7/00** (2006.01)  
 (21) 353996 (22) 2000 08 12  
 (30) 99 19944193 1999 09 15 DE  
 (86) 2000 08 12 PCT/DE00/02730  
 (87) 2001 03 22 WO01/20229, PCT Gazette nr 12/01  
 (72) Bauer Hans-Peter, Geissinger Albrecht, Locher Johannes,  
 Teschner Werner, Neumeister Jochen  
 (73) ROBERT BOSCH GMBH, Stuttgart (DE)  
 (54) Trzpieniowa świeca żarowa

B1 (11) **195036** (41) 2004 04 19  
 (51) **F24D 15/04** (2006.01)  
**F25B 30/06** (2006.01)  
**F24J 3/08** (2006.01)  
 (21) 356501 (22) 2002 10 07  
 (76) Mrozek Franciszek, Turza Śląska (PL)  
 (54) Instalacja dolnego źródła ciepła do zasilania pomp ciepłych

B1 (11) **195178** (41) 2002 03 25  
 (51) **F24D 19/08** (2006.01)  
**F24D 3/10** (2006.01)  
 (21) 342554 (22) 2000 09 14  
 (76) Centrum Badawczo-Wdrożeniowe UNITEX Spółka z o.o.,  
 Gdańsk (PL)  
 (54) Układ instalacji do odgazowywania i uzupełniania wody sie-  
 ciowej w zładzie ciepłowniczym

B1 (11) **195310** (41) 2001 04 09  
 (51) **F24D 19/10** (2006.01)  
 (21) 335665 (22) 1999 09 28  
 (72) Goszczyński Tadeusz  
 (73) Przemysłowy Instytut Automatyki i Pomiarów PIAP,  
 Warszawa (PL)  
 (54) Układ sterowania odbiorem ciepła przez grzejniki centralnego  
 ogrzewania

B1 (11) **195174** (41) 2001 04 23  
 (51) **F24D 3/00** (2006.01)  
**F23J 15/06** (2006.01)  
 (21) 342677 (22) 2000 09 19  
 (76) Kramarz Józef, Świeradów-Zdrój (PL)  
 (54) Spalinowy absorber ciepła

B1 (11) **195263** (41) 2002 04 08  
 (51) **F24F 1/01** (2006.01)  
**F24F 13/072** (2006.01)  
**F24F 13/26** (2006.01)  
 (21) 347499 (22) 1999 11 05  
 (30) 98 9803823 1998 11 05 SE  
 (86) 1999 11 05 PCT/SE99/02010  
 (87) 2000 05 18 WO00/28263, PCT Gazette nr 20/00  
 (72) Hultmark Göran  
 (73) LINDAB CLIMATE AB, Askim (SE)  
 (54) Urządzenie klimatyzacyjne

B1 (11) **195298** (41) 2001 02 26  
 (51) **F24J 2/04** (2006.01)

(21) 335037 (22) 1999 08 20  
 (76) Stopiński Edward, Tychy (PL)  
 (54) Sposób wykorzystania energii słonecznej jako źródła ciepła oraz instalacja do wykorzystania energii słonecznej jako źródła ciepła

B1 (11) **195305** (41) 2002 05 20  
 (51) **F25B 30/00** (2006.01)  
**F25D 21/00** (2006.01)  
 (21) 343976 (22) 2000 11 17  
 (72) Zakrzewski Bogusław  
 (73) Politechnika Szczecińska, Szczecin (PL)  
 (54) Sposób optymalizacji parametrów pracy termoelektrycznej pompy ciepła, układ chłodzenia termoelektrycznej pompy ciepła oraz termoelektryczna pompa ciepła

B1 (11) **195083** (41) 2000 05 22  
 (51) **F26B 3/04** (2006.01)  
**B01D 43/00** (2006.01)  
**F26B 3/08** (2006.01)  
 (21) 335868 (22) 1998 03 26  
 (30) 97 05890 1997 03 26 AU  
 (86) 1998 03 26 PCT/AU98/00204  
 (87) 1998 10 01 WO98/42427, PCT Gazette nr 39/98  
 (72) Conochie David Stewart  
 (73) EVERGREEN ENERGY Inc., Denver (US)  
 (54) Sposób przetwarzania porcji materiału stałego i zbiornik do przetwarzania porcji materiału stałego

B1 (11) **195080** (41) 2001 06 18  
 (51) **F26B 3/347** (2006.01)  
**F26B 17/16** (2006.01)  
**F26B 23/08** (2006.01)  
 (21) 337077 (22) 1999 12 09  
 (72) Pilawski Marek, Pabis Jan, Grzybek Anna, Rogulska Magdalena  
 (73) Instytut Budownictwa, Mechanizacji i Elektryfikacji Rolnictwa, Warszawa (PL)  
 (54) Urządzenie do suszenia osadów ściekowych

B1 (11) **195255** (41) 2001 08 13  
 (51) **F27D 17/00** (2006.01)  
 (21) 346063 (22) 2001 02 21  
 (72) Kieloch Marian, Wyczółkowski Stefan  
 (73) Politechnika Częstochowska, Częstochowa (PL)  
 (54) Komora grzejna pieca przemysłowego

B1 (11) **195256** (41) 2001 08 13  
 (51) **F27D 17/00** (2006.01)  
 (21) 346062 (22) 2001 02 21  
 (72) Kieloch Marian, Wyczółkowski Stefan  
 (73) Politechnika Częstochowska, Częstochowa (PL)  
 (54) Komora grzejna pieca przemysłowego

B1 (11) **195078** (41) 2000 06 19  
 (51) **F28C 3/16** (2006.01)  
 (21) 336320 (22) 1998 04 07  
 (30) 97 447 1997 04 22 DK  
 (86) 1998 04 07 PCT/EP98/02012  
 (87) 1998 10 29 WO98/48231, PCT Gazette nr 43/98  
 (72) Fons Mogens Juhl, Schomburg Flemming  
 (73) F. L. SMIDTH & CO. A/S, Valby (DK)  
 (54) Ochładzacz materiału rozdrobnionego

B1 (11) **195191** (41) 2003 08 25  
 (51) **F28F 19/02** (2006.01)  
 (21) 352370 (22) 2000 08 17  
 (30) 99 19940627 1999 08 27 DE  
 (86) 2000 08 17 PCT/EP00/08018

(87) 2001 03 08 WO01/16545, PCT Gazette nr 10/01  
 (72) Muller-Odenwald Hermann, Weyland Friedrich  
 (73) ALSTOM, Paryż (FR)  
 (54) Element grzejny do regeneracyjnego wymiennika ciepła i sposób wytwarzania elementu grzejnego

B1 (11) **195267** (41) 2002 05 20  
 (51) **F42B 30/10** (2006.01)  
 (21) 343715 (22) 2000 11 06  
 (72) Głogowski Tomasz, Kaczmarzyk Józef, Kowalewski Jerzy, Pawełek Krzysztof  
 (73) Wojskowy Instytut Techniczny Uzbrojenia, Zielonka (PL)  
 (54) Nabój moździerzowy

B1 (11) **195126** (41) 2003 09 22  
 (51) **F42C 9/02** (2006.01)  
**B63G 7/06** (2006.01)  
 (21) 352863 (22) 2002 03 19  
 (72) Dobkowski Jan, Nowak Mirosław, Szarkowski Franciszek, Czarnecki Zenon  
 (73) Ośrodek Badawczo-Rozwojowy CENTRUM TECHNIKI MORSKIEJ, Gdynia (PL)  
 (54) Sposób i zapalnik do zdalnego odpalania ładunków wybuchowych niszczących podwodny obiekt, zwłaszcza miny podwodne

B1 (11) **195103** (41) 2002 01 28  
 (51) **G01F 23/64** (2006.01)  
**G01F 15/08** (2006.01)  
**B67D 5/08** (2006.01)  
 (21) 346278 (22) 1999 07 15  
 (30) 98 19839112 1998 08 27 DE  
 (86) 1999 07 15 PCT/EP99/05065  
 (87) 2000 03 09 WO00/12972, PCT Gazette nr 10/00  
 (72) Barlian Reinhold A., Böhm Alfred, Böhm Gerd, Bretzendorfer Johann, Brüggemann Alfons  
 (73) BARTEC GmbH, Bad Mergentheim (DE)  
 (54) Sposób i urządzenie do określania ilości medium płynnego przepompowanego do zbiornika

B1 (11) **195135** (41) 2000 10 23  
 (51) **G01M 19/00** (2006.01)  
**F15B 19/00** (2006.01)  
**B60T 17/22** (2006.01)  
 (21) 340021 (22) 2000 05 06  
 (72) Dyląg Władysław, Haduch Józef, Hodorowski Janusz, Smolana Andrzej  
 (73) Fabryka Maszyn Budowlanych i Lokomotyw BUMAR-FABLOK S.A., Chrzanów (PL)  
 (54) Układ badania zaworów rozrządczych oraz stanowisko badania zaworów rozrządczych

B1 (11) **195277** (41) 2001 12 17  
 (51) **G01N 21/21** (2006.01)  
**G01N 21/03** (2006.01)  
**G01N 21/41** (2006.01)  
**G02B 6/10** (2006.01)  
 (21) 340614 (22) 2000 06 08  
 (72) Latuszek Antoni  
 (73) Politechnika Warszawska, Warszawa (PL)  
 (54) Polarymetr

B1 (11) **195278** (41) 2003 12 15  
 (51) **G01N 21/55** (2006.01)  
**G01N 21/88** (2006.01)  
**G01N 21/958** (2006.01)  
**G01J 1/42** (2006.01)  
**G01W 1/14** (2006.01)

(21) 354436 (22) 2002 06 12  
 (72) Sychowiec Dariusz, Orzechowski Jan  
 (73) Politechnika Warszawska, Warszawa (PL)  
 (54) Czujnik wilgoci i zanieczyszczeń

B1 (11) **195206** (41) 2000 02 28  
 (51) **G01N 33/50** (2006.01)  
 (21) 328254 (22) 1998 08 26  
 (76) Dyszkiewicz Andrzej, Cieszyn (PL)  
 (54) Komora do hybrydyzacji komórek oraz diagnostyki płynów ustrojowych i wydaliny

B1 (11) **195279** (41) 2003 01 13  
 (51) **G01R 23/16** (2006.01)  
**H04B 1/06** (2006.01)  
 (21) 348484 (22) 2001 07 04  
 (72) Pałczyńska Beata, Korcz Karol, Spiralski Ludwik  
 (73) Akademia Morska w Gdyni, Gdynia (PL)  
 (54) Sposób i układ do pomiaru szerokości pasma przenoszenia odbiornika radiokomunikacyjnego, zwłaszcza techniką cyfrową

B1 (11) **195313** (41) 2003 03 10  
 (51) **G01R 31/26** (2006.01)  
**H01L 21/66** (2006.01)  
 (21) 349520 (22) 2001 09 05  
 (72) Piotrowski Tadeusz, Sikorski Stanisław  
 (73) Instytut Technologii Elektronowej, Warszawa (PL)  
 (54) Sposób pomiaru szybkości rekombinacji powierzchniowej w półprzewodnikach

B1 (11) **195147** (41) 2002 05 06  
 (51) **G01R 31/36** (2006.01)  
 (21) 343538 (22) 2000 10 27  
 (72) Kaniewski Romuald, Kotz Franciszek, Komorowski Jan, Ostrowski Wojciech, Rydzewski Andrzej, Sikorski Tomasz, Stułka Andrzej  
 (73) Instytut Łączności, Warszawa (PL)  
 (54) Sposób i układ do nadzoru baterii

B1 (11) **195081** (41) 2002 12 30  
 (51) **G01R 35/02** (2006.01)  
**G01R 15/04** (2006.01)  
 (21) 348341 (22) 2001 06 26  
 (72) Jaskulski Jerzy  
 (73) Uniwersytet Zielonogórski, Zielona Góra (PL)  
 (54) Sposób pomiaru błędów przekładni n-elementowego dzielnika napięcia

B1 (11) **195023** (41) 2002 03 11  
 (51) **G02C 7/04** (2006.01)  
**A61B 3/10** (2006.01)  
 (21) 347067 (22) 1999 10 01  
 (30) 98 60102813 1998 10 02 US  
 (86) 1999 10 01 PCT/US99/23209  
 (87) 2000 04 13 WO00/19918, PCT Gazette nr 15/00  
 (72) Lieberman David M., Grierson Jonathon  
 (73) SCIENTIFIC OPTICS, INC., New York (US)  
 (54) Sposób wytwarzania soczewek kontaktowych z wykorzystaniem wytwarzania sygnału kontrolnego sterującego pracą urządzenia do wytwarzania soczewek kontaktowych, urządzenie do wytwarzania soczewek kontaktowych i soczewka kontaktowa

B1 (11) **195234** (41) 2004 05 31  
 (51) **G02F 1/01** (2006.01)  
 (21) 357357 (22) 2002 11 26  
 (72) Latuszek Antoni, Salach Jacek Bartosz  
 (73) Politechnika Warszawska, Warszawa (PL)  
 (54) Optoelektroniczny detektor skręcenia płaszczyzny polaryzacji światła spolaryzowanego liniowo

B1 (11) **195248** (41) 2002 01 14  
 (51) **G05F 1/12** (2006.01)  
 (21) 341417 (22) 2000 07 10  
 (76) Stolarski Stefan, Katowice (PL)  
 (54) Układ połączeń kontrolki diodowej

B1 (11) **195254** (41) 2002 01 28  
 (51) **G07B 15/00** (2006.01)  
 (21) 346154 (22) 1999 08 06  
 (30) 98 19837488 1998 08 12 DE  
 (86) 1999 08 06 PCT/DE99/02502  
 (87) 2000 02 24 WO00/10133, PCT Gazette nr 08/00  
 (72) Barker Ronald, Weber Günther, Grün Bernd, Widl Andreas  
 (73) VODAFONE HOLDING GmbH, Düsseldorf (DE)  
 (54) Układ do obciążania rachunku

B1 (11) **195316** (41) 2002 01 14  
 (51) **G07B 15/00** (2006.01)  
 (21) 345888 (22) 1999 05 26  
 (30) 98 19828913 1998 06 18 DE  
 (86) 1999 05 26 PCT/DE99/01586  
 (87) 1999 12 23 WO99/66455, PCT Gazette nr 51/99  
 (72) Widl Andreas, Barker Ronald  
 (73) MANNESMANN AG, Düsseldorf (DE)  
 (54) Urządzenie do przeprowadzania wyrzykowych kontroli prawidłowej pracy przyrządu do pobierania opłaty drogowej, umieszczonego w pojeździe, poruszającym się po płatnej drodze

B1 (11) **195237** (41) 2001 10 08  
 (51) **G09F 3/03** (2006.01)  
 (21) 344135 (22) 1999 04 23  
 (30) 98 70055 1998 04 30 US  
 (86) 1999 04 23 PCT/US99/07397  
 (87) 1999 11 11 WO99/57702, PCT Gazette nr 45/99  
 (72) Farbaniec Peter, Gnoinski Richard, Lundberg George Albert Jr., Finamore Robert J., Leon Jeremy Phelps, Mattos Louis J., Dreisbach Richard  
 (73) E.J. BROOKS COMPANY, Livingston (US)  
 (54) Plomba obrotowa

B1 (11) **195107** (41) 2001 07 16  
 (51) **G10K 11/16** (2006.01)  
 (21) 337816 (22) 2000 01 11  
 (72) Gondek Ryszard, Gondek Katarzyna  
 (73) GONDEK Sp. z o.o., Wierzchowie (PL)  
 (54) Ekran akustyczny

B1 (11) **195285** (41) 2001 07 16  
 (51) **H01H 11/00** (2006.01)  
**C23F 1/18** (2006.01)  
 (21) 337818 (22) 2000 01 11  
 (72) Karwat Czesław, Żukowski Paweł, Megersa Mekonnen Worku, Kozak Czesław Mariusz  
 (73) Politechnika Lubelska, Lublin (PL)  
 (54) Sposób wytwarzania styków z miedzi do łączników w przyrządach

B1 (11) **195082** (41) 2003 12 29  
 (51) **H01H 73/00** (2006.01)  
**H01H 71/46** (2006.01)  
**H01H 89/06** (2006.01)  
 (21) 354172 (22) 2000 10 10  
 (30) 99 9912746 1999 10 11 FR  
 (86) 2000 10 10 PCT/FR00/02808  
 (87) 2001 04 19 WO01/27958, PCT Gazette nr 16/01  
 (72) Baurand Gilles, Leglaye Dominique, Tellier Jean-Pierre  
 (73) SCHNEIDER ELECTRIC INDUSTRIES S.A., Rueil-Malmaison (FR)  
 (54) Stycznik-wyłącznik

B1 (11) **195247** (41) 2001 08 13

(51) **H01L 41/107** (2006.01)

(21) 338323 (22) 2000 02 09

(72) Latuszek Antoni

(73) Politechnika Warszawska, Warszawa (PL)

(54) Transformator piezoelektryczny

B1 (11) **195227** (41) 2000 10 09

(51) **H01M 2/02** (2006.01)

**H01M 10/02** (2006.01)

(21) 338848 (22) 2000 03 07

(30) 99VI 27 1999 04 01 IT

(76) Stocchiero Olimpio, Montorso Vicentino (IT)

(54) Pojemnik do akumulatora

B1 (11) **195117** (41) 2001 12 17

(51) **H01Q 3/02** (2006.01)

**H01Q 1/34** (2006.01)

(21) 340850 (22) 2000 06 15

(72) Ufniarski Andrzej, Szulakowski Mieczysław

(73) Ośrodek Badawczo-Rozwojowy CENTRUM TECHNIKI MORSKIEJ, Gdańsk (PL)

(54) Hydrauliczny siłownik o ruchu obrotowym, zwłaszcza dla anteny stacji hydrolokacyjnej

B1 (11) **195314** (41) 2001 09 24

(51) **H01R 11/12** (2006.01)

**B66B 1/34** (2006.01)

(21) 339193 (22) 2000 03 22

(76) Sala Marian, Rybnik (PL)

(54) Łącznik obrotowy do zawieszania lin i naczyni wyciągowych

B1 (11) **195269** (41) 2000 04 25

(51) **H01R 13/40** (2006.01)

**H02B 1/056** (2006.01)

(21) 336353 (22) 1999 10 28

(72) Kanios Piotr, Drózdź Andrzej, Widłok Adam

(73) Elektrobudowa S.A., Katowice (PL)

(54) Złącze elektryczne

B1 (11) **195168** (41) 1999 08 30

(51) **H01R 13/46** (2006.01)

(21) 331812 (22) 1999 03 05

(72) Tomczak Andrzej, Rachwalski Adam

(73) Tomczak Andrzej, Szczecinek (PL); Tomczak Stanisława, Szczecinek (PL)

(54) Korpus gniazda wielokrotnego

B1 (11) **195236** (41) 2004 04 05

(51) **H01S 3/03** (2006.01)

(21) 356256 (22) 2002 09 24

(72) Kęsik Jerzy, Kamiński Wojciech

(73) Politechnika Warszawska, Warszawa (PL)

(54) Rura wyładowcza jonowego lasera gazowego

B1 (11) **195231** (41) 2003 05 05

(51) **H02G 3/30** (2006.01)

(21) 351595 (22) 2000 11 18

(30) 99 19958212 1999 12 02 DE

(86) 2000 11 18 PCT/EP00/11494

(87) 2001 06 07 WO01/41275, PCT Gazette nr 23/01

(72) Happle Wolfgang

(73) A. RAYMOND & CIE, Grenoble (FR)

(54) Zespół mocujący płaski kabel symetryczny

B1 (11) **195099** (41) 2000 08 14

(51) **H02G 7/05** (2006.01)

**H02G 15/007** (2006.01)

**G02B 6/48** (2006.01)

(21) 338347 (22) 2000 02 10

(30) 99 9901600 1999 02 11 FR

(72) Saurina Michel, Prodel Marcel

(73) SOCIETE INDUSTRIELLE DE CONSTRUCTION D'APPAREILS ET DE MATERIEL ELECTRIQUES S.I.C.A.M.E., Arnac Pompadour (FR)

(54) Uchwyt odciągowy dla kabli

B1 (11) **195311** (41) 2001 09 10

(51) **H02H 3/16** (2006.01)

**H02H 7/26** (2006.01)

(21) 338906 (22) 2000 03 07

(72) Kwiatek Ireneusz, Buczek Andrzej, Lebuda Waldemar, Krauze Piotr, Kubański Ryszard

(73) APATOR Spółka Akcyjna, Toruń (PL)

(54) Układ elektronicznego przekaźnika upływowego, zwłaszcza dla sieci energetycznych zakładu przeróbki mechanicznej węgla

B1 (11) **195118** (41) 2002 08 26

(51) **H02K 11/00** (2006.01)

**H02K 37/02** (2006.01)

(21) 345868 (22) 2001 02 13

(72) Zarudzki Jacek, Grzegorski Janusz, Skotniczny Józef

(73) Akademia Górniczo-Hutnicza im. Stanisława Staszica, Kraków (PL)

(54) Układ do określania położenia wirnika względem stojana silnika reluktancyjnego zasilanego z przemiennika częstotliwości z falownikiem prądu

B1 (11) **195151** (41) 2005 03 07

(51) **H02K 19/06** (2006.01)

(21) 361919 (22) 2003 09 01

(72) Tomczewski Krzysztof, Wach Piotr, Wróbel Krzysztof

(73) Politechnika Opolska, Opole (PL)

(54) Przełączalny silnik reluktancyjny

B1 (11) **195142** (41) 2004 02 09

(51) **H02P 25/08** (2006.01)

(21) 355351 (22) 2002 08 05

(72) Tomczewski Krzysztof, Wach Piotr

(73) Politechnika Opolska, Opole (PL)

(54) Sposób wyznaczania charakterystyk sterowania przełączalnego silnika reluktancyjnego

B1 (11) **195143** (41) 2004 02 09

(51) **H02P 25/08** (2006.01)

(21) 355352 (22) 2002 08 05

(72) Tomczewski Krzysztof, Wach Piotr

(73) Politechnika Opolska, Opole (PL)

(54) Sposób wyznaczania charakterystyk sterowania optymalnych pod względem sprawności przełączalnego silnika reluktancyjnego

B1 (11) **195144** (41) 2004 02 09

(51) **H02P 25/08** (2006.01)

(21) 355350 (22) 2002 08 05

(72) Tomczewski Krzysztof, Wach Piotr

(73) Politechnika Opolska, Opole (PL)

(54) Sposób sterowania przełączalnego silnika reluktancyjnego

B1 (11) **195104** (41) 2002 02 25

(51) **H03F 1/32** (2006.01)

**H03F 1/02** (2006.01)

(21) 346693 (22) 1999 09 17

(30) 98 154502 1998 09 17 US

(86) 1999 09 17 PCT/SE99/01621

(87) 2000 03 23 WO00/16474, PCT Gazette nr 12/00  
 (72) Hansson Lars Thomas  
 (73) TELEFONAKTIEBOLAGET LM ERICSSON (publ),  
 Sztokholm (SE)  
 (54) Sposób sterowania wzmacniacza mocy

B1 (11) **195159** (41) 2003 08 25  
 (51) **H03G 3/20** (2006.01)  
 (21) 352548 (22) 1999 11 17  
 (30) 98 60109690 1998 11 24 US  
 99 434444 1999 11 05 US  
 (86) 1999 11 17 PCT/SE99/02108  
 (87) 2000 06 02 WO00/31867, PCT Gazette nr 22/00  
 (72) Gustafsson Kjell, Dent Paul, Eriksson Hakan  
 (73) TELEFONAKTIEBOLAGET LM ERICSSON (publ),  
 Sztokholm (SE)  
 (54) Sposób sterowania obwodem cyfrowej automatycznej regulacji  
 wzmacnienia

B1 (11) **195271** (41) 2002 02 11  
 (51) **H03L 7/18** (2006.01)  
 (21) 346360 (22) 1999 06 02  
 (30) 98 90914 1998 06 05 US  
 (86) 1999 06 02 PCT/SE99/00953  
 (87) 1999 12 16 WO99/65146, PCT Gazette nr 50/99  
 (72) Nilsson Leif Magnus Andre, Hagberg Hans  
 (73) TELEFONAKTIEBOLAGET LM ERICSSON (publ), Sztokholm (SE)  
 (54) Sposób i układ strojenia szerokości pasma pętli fazowej

B1 (11) **195114** (41) 2001 06 18  
 (51) **H04J 11/00** (2006.01)  
**H04B 7/26** (2006.01)  
 (21) 342647 (22) 1998 09 08  
 (30) 97 925521 1997 09 08 US  
 (86) 1998 09 08 PCT/US98/18713  
 (87) 1999 03 18 WO99/13605, PCT Gazette nr 11/99  
 (72) Lundby Stein A., Odenwalder Joseph P.,  
 Tiedemann Edward G. Jr.  
 (73) QUALCOMM INCORPORATED, San Diego (US)  
 (54) Urządzenie do odbioru sygnału sterującego pomocniczego  
 w systemie komunikacyjnym

B1 (11) **195219** (41) 2000 05 08  
 (51) **H04Q 7/00** (2006.01)  
 (21) 335646 (22) 1998 03 03  
 (30) 97 971819 1997 03 03 ZA  
 (86) 1998 03 03 PCT/GB98/00661  
 (87) 1998 09 11 WO98/39936, PCT Gazette nr 36/98  
 (72) Larsen James David, Larsen Mark Sievert  
 (73) SALBU RESEARCH AND DEVELOPMENT (PROPRIETARY) LIMITED,  
 Pretoria (ZA)  
 (54) Sposób transmisji danych pomiędzy stacjami w komórkowym  
 systemie komunikacyjnym i komórkowy system komunikacyjny

B1 (11) **195276** (41) 2001 07 02  
 (51) **H04Q 7/22** (2006.01)  
 (21) 342656 (22) 1998 11 03  
 (30) 97 963386 1997 11 03 US  
 (86) 1998 11 03 PCT/US98/23428  
 (87) 1999 05 14 WO99/23844, PCT Gazette nr 19/99  
 (72) Padovani Roberto, Sindhushayana Nagabhushana T., Wheatley  
 Charles E. III, Bender Paul E., Black Peter J., Grob Matthew, Hinderling  
 Jurg K.  
 (73) QUALCOMM INCORPORATED, San Diego (US)  
 (54) Sposób i urządzenie do transmisji danych pakietów o dużej  
 szybkości

INDEKS UDZIELONYCH PATENTÓW,  
 WEDŁUG SYMBOLI MKP

Symbol MKP	Nr patentu	Symbol MKP	Nr patentu
1	2	1	2
<b>A01B 35/26</b> (2006.01)	195165	<b>A61K 9/08</b> (2006.01)	195244*
<b>A01B 49/06</b> (2006.01)	195165*	<b>A61K 31/428</b> (2006.01)	195043
<b>A01F 15/07</b> (2006.01)	195062	<b>A61K 31/135</b> (2006.01)	195043*
<b>A01G 9/12</b> (2006.01)	195284	<b>A61K 31/4439</b> (2006.01)	195136
<b>A01G 9/16</b> (2006.01)	195050	<b>A61K 31/155</b> (2006.01)	195136*
<b>A01K 67/027</b> (2006.01)	195304*	<b>A61K 31/4439</b> (2006.01)	195140
<b>A01M 1/20</b> (2006.01)	195287*	<b>A61K 31/155</b> (2006.01)	195140*
<b>A01N 25/00</b> (2006.01)	195194	<b>A61K 31/445</b> (2006.01)	195022
<b>A01N 37/44</b> (2006.01)	195194*	<b>A61K 31/473</b> (2006.01)	195119
<b>A01N 59/00</b> (2006.01)	195194*	<b>A61K 31/496</b> (2006.01)	195209
<b>A01N 59/16</b> (2006.01)	195194*	<b>A61K 31/506</b> (2006.01)	195124
<b>A01N 59/20</b> (2006.01)	195194*	<b>A61K 31/55</b> (2006.01)	195283
<b>A01N 37/02</b> (2006.01)	195154	<b>A61K 31/5517</b> (2006.01)	195280
<b>A01N 37/16</b> (2006.01)	195233*	<b>A61K 47/48</b> (2006.01)	195280*
<b>A01N 55/02</b> (2006.01)	195288*	<b>A61K 31/568</b> (2006.01)	195163
<b>A01N 43/42</b> (2006.01)	195288*	<b>A61K 31/663</b> (2006.01)	195272
<b>A01N 43/68</b> (2006.01)	195265*	<b>A61K 31/734</b> (2006.01)	195031
<b>A01N 43/88</b> (2006.01)	195320*	<b>A61K 33/10</b> (2006.01)	195031*
<b>A01N 43/72</b> (2006.01)	195240*	<b>A61K 35/74</b> (2006.01)	195089
<b>A01P 9/00</b> (2006.01)	195194*	<b>A61K 38/16</b> (2006.01)	195223
<b>A16B 19/00</b> (2006.01)	195041	<b>A61K 9/51</b> (2006.01)	195223*
<b>A22C 11/00</b> (2006.01)	195241	<b>A61K 38/33</b> (2006.01)	195275
<b>A23C 19/152</b> (2006.01)	195188	<b>A61K 38/48</b> (2006.01)	195090
<b>A23C 9/12</b> (2006.01)	195110*	<b>A61K 47/26</b> (2006.01)	195090*
<b>A23C 9/123</b> (2006.01)	195110*	<b>A61K 39/398</b> (2006.01)	195264
<b>A23C 9/127</b> (2006.01)	195110*	<b>A61K 38/17</b> (2006.01)	195264*
<b>A23L 3/34</b> (2006.01)	195154*	<b>A61K 38/19</b> (2006.01)	195264*
<b>A23L 1/317</b> (2006.01)	195241*	<b>A61K 49/18</b> (2006.01)	195106
<b>A23L 1/304</b> (2006.01)	195188*	<b>A61K 8/26</b> (2006.01)	195035
<b>A43B 7/12</b> (2006.01)	195281	<b>A61K 8/28</b> (2006.01)	195035*
<b>A43D 1/00</b> (2006.01)	195148	<b>A61K 8/44</b> (2006.01)	195035*
<b>A45C 11/24</b> (2006.01)	195054	<b>A61K 8/34</b> (2006.01)	195192
<b>A45F 3/04</b> (2006.01)	195054*	<b>A61K 31/05</b> (2006.01)	195192*
<b>A46B 5/00</b> (2006.01)	195068	<b>A61K 9/02</b> (2006.01)	195266
<b>A47J 31/54</b> (2006.01)	195037	<b>A61K 31/44</b> (2006.01)	195266*
<b>A47K 3/02</b> (2006.01)	195175*	<b>A61K 9/08</b> (2006.01)	195128
<b>A47L 9/10</b> (2006.01)	195297	<b>A61K 9/51</b> (2006.01)	195212
<b>A61B 5/103</b> (2006.01)	195148*	<b>A61K 9/72</b> (2006.01)	195212*
<b>A61B 17/02</b> (2006.01)	195250	<b>A61K 9/70</b> (2006.01)	195315
<b>A61B 1/313</b> (2006.01)	195250*	<b>A61K 7/00</b> (2006.01)	195204*
<b>A61B 17/32</b> (2006.01)	195249	<b>A61K 31/192</b> (2006.01)	195189*
<b>A61B 17/60</b> (2006.01)	195074	<b>A61K 31/12</b> (2006.01)	195216*
<b>A61B 17/64</b> (2006.01)	195074*	<b>A61K 31/495</b> (2006.01)	195291*
<b>A61B 17/60</b> (2006.01)	195183	<b>A61K 31/496</b> (2006.01)	195291*
<b>A61B 5/15</b> (2006.01)	195044	<b>A61K 31/44</b> (2006.01)	195273*
<b>A61B 3/10</b> (2006.01)	195023*	<b>A61K 31/44</b> (2006.01)	195027*
<b>A61C 13/00</b> (2006.01)	195170	<b>A61K 31/4375</b> (2006.01)	195289*
<b>A61C 8/00</b> (2006.01)	195295	<b>A61K 31/70</b> (2006.01)	195116*
<b>A61C 8/00</b> (2006.01)	195296	<b>A61K 35/74</b> (2006.01)	195110*
<b>A61C 8/00</b> (2006.01)	195299	<b>A61K 38/19</b> (2006.01)	195304*
<b>A61F 13/02</b> (2006.01)	195179	<b>A61K 48/00</b> (2006.01)	195304*
<b>A61G 17/04</b> (2006.01)	195274	<b>A61K 38/16</b> (2006.01)	195242*
<b>A61H 3/00</b> (2006.01)	195173	<b>A61K 39/29</b> (2006.01)	195242*
<b>A61H 9/00</b> (2006.01)	195175	<b>A61K 39/21</b> (2006.01)	195243*
<b>A61J 1/14</b> (2006.01)	195244	<b>A61L 15/16</b> (2006.01)	195179*
<b>A61K 38/55</b> (2006.01)	195244*	<b>A61L 15/36</b> (2006.01)	195089*

\*) Patent oznaczony więcej niż jednym symbolem klasyfikacyjnym. Ogłoszenie dotyczące tego patentu można znaleźć pod symbolem klasyfikacyjnym odpowiadającym numerowi bez gwiazdki.

1	2	1	2	1	2	1	2
A61L 15/28 (2006.01)	195146	B22D 23/00 (2006.01)	195141	B65D 1/04 (2006.01)	195182	C07D 215/30 (2006.01)	195288
A61L 9/03 (2006.01)	195287	B22D 13/00 (2006.01)	195141*	B65D 6/16 (2006.01)	195229	C07D 217/02 (2006.01)	195193
A61L 27/10 (2006.01)	195132*	B22D 1/00 (2006.01)	195120*	B65D 6/18 (2006.01)	195229*	C07D 251/18 (2006.01)	195265
A61M 25/14 (2006.01)	195249*	B23B 27/04 (2006.01)	195069	B65D 6/26 (2006.01)	195229*	C07D 405/02 (2006.01)	195265*
A61P 25/24 (2006.01)	195043*	B23D 45/26 (2006.01)	195211	B65D 6/24 (2006.01)	195222	C07D 409/12 (2006.01)	195265*
A61P 3/10 (2006.01)	195136*	B23K 26/00 (2006.01)	195102*	B65D 81/133 (2006.01)	195222*	C07D 413/12 (2006.01)	195265*
A61P 3/10 (2006.01)	195140*	B23K 35/363 (2006.01)	195307	B65D 19/36 (2006.01)	195222*	C07D 285/16 (2006.01)	195320
A61P 25/20 (2006.01)	195022*	B23K 1/20 (2006.01)	195307*	B65D 6/32 (2006.01)	195094	C07D 295/18 (2006.01)	195291
A61P 15/10 (2006.01)	195119*	B23K 10/00 (2006.01)	195097*	B65D 65/46 (2006.01)	195129	C07D 295/192 (2006.01)	195291*
A61P 25/18 (2006.01)	195209*	B23P 15/02 (2006.01)	195318*	B65D 65/46 (2006.01)	195130	C07D 207/30 (2006.01)	195291*
A61P 9/10 (2006.01)	195124*	B23P 17/00 (2006.01)	195318*	B65D 77/20 (2006.01)	195088	C07D 207/327 (2006.01)	195291*
A61P 9/12 (2006.01)	195283*	B23P 17/00 (2006.01)	195253	B65D 8/02 (2006.01)	195092	C07D 207/34 (2006.01)	195291*
A61P 35/00 (2006.01)	195280*	B23P 9/00 (2006.01)	195162*	B65D 85/10 (2006.01)	195091	C07D 213/81 (2006.01)	195291*
A61P 5/26 (2006.01)	195163*	B24B 27/06 (2006.01)	195211*	B65D 85/58 (2006.01)	195020	C07D 307/68 (2006.01)	195291*
A61P 19/10 (2006.01)	195272*	B24B 39/06 (2006.01)	195162	B65D 85/72 (2006.01)	195180	C07D 305/14 (2006.01)	195121
A61P 1/04 (2006.01)	195031*	B27G 13/12 (2006.01)	195039	B65D 1/16 (2006.01)	195180*	C07D 407/02 (2006.01)	195121*
A61P 35/00 (2006.01)	195275*	B29C 44/50 (2006.01)	195152	B65G 15/64 (2006.01)	195290	C07D 307/38 (2006.01)	195025
A61P 7/02 (2006.01)	195090*	B29C 67/20 (2006.01)	195152*	B65G 19/22 (2006.01)	195093	C07D 401/12 (2006.01)	195273
A61P 1/04 (2006.01)	195266*	B29C 47/38 (2006.01)	195245	B65G 45/16 (2006.01)	195172	C07D 401/14 (2006.01)	195273*
A61P 23/00 (2006.01)	195128*	B29C 47/80 (2006.01)	195245*	B65G 47/00 (2006.01)	195150	C07D 405/14 (2006.01)	195027
A61P 25/00 (2006.01)	195315*	B29C 47/60 (2006.01)	195292	B65G 17/40 (2006.01)	195150*	C07D 417/06 (2006.01)	195027*
A61P 5/50 (2006.01)	195189*	B29C 47/60 (2006.01)	195293	B66B 1/34 (2006.01)	195314*	C07D 413/10 (2006.01)	195240
A61P 3/10 (2006.01)	195189*	B29C 47/88 (2006.01)	195145	B66F 7/22 (2006.01)	195066*	C07D 417/10 (2006.01)	195240*
A61P 9/12 (2006.01)	195189*	B29C 47/02 (2006.01)	195094*	B67D 5/08 (2006.01)	195103*	C07D 471/04 (2006.01)	195087
A61P 3/06 (2006.01)	195189*	B29C 47/10 (2006.01)	195112*	C01B 15/029 (2006.01)	195113	C07D 491/04 (2006.01)	195289
A61P 9/10 (2006.01)	195189*	B29D 22/00 (2006.01)	195204	C01B 13/10 (2006.01)	195042*	C07D 491/044 (2006.01)	195289*
A61P 11/00 (2006.01)	195216*	B30B 9/32 (2006.01)	195268	C01B 3/36 (2006.01)	195221*	C07D 491/22 (2006.01)	195289*
A61P 11/06 (2006.01)	195216*	B31B 1/25 (2006.01)	195072	C01D 3/22 (2006.01)	195026	C07F 1/08 (2006.01)	195288*
A61P 3/10 (2006.01)	195291*	B31B 1/28 (2006.01)	195072*	C01D 5/00 (2006.01)	195202	C07F 7/22 (2006.01)	195258
A61P 9/06 (2006.01)	195291*	B32B 15/095 (2006.01)	195218	C02F 11/12 (2006.01)	195205*	C07F 7/22 (2006.01)	195259
A61P 9/10 (2006.01)	195291*	B32B 7/02 (2006.01)	195218*	C03B 33/06 (2006.01)	195051	C07F 7/22 (2006.01)	195260
A61P 9/12 (2006.01)	195291*	B32B 27/28 (2006.01)	195238	C04B 28/26 (2006.01)	195086	C07F 7/22 (2006.01)	195261
A61P 35/00 (2006.01)	195291*	B32B 27/18 (2006.01)	195238*	C04B 24/04 (2006.01)	195086*	C07F 9/6512 (2006.01)	195166
A61P 35/00 (2006.01)	195121*	B32B 27/32 (2006.01)	195230	C04B 40/00 (2006.01)	195086*	C07H 17/07 (2006.01)	195116
A61P 31/12 (2006.01)	195289*	B32B 5/26 (2006.01)	195239*	C04B 28/36 (2006.01)	195033	C07J 1/00 (2006.01)	195067
A61P 33/00 (2006.01)	195289*	B41J 2/175 (2006.01)	195300	C04B 35/645 (2006.01)	195132	C07J 1/00 (2006.01)	195064
A61P 35/00 (2006.01)	195289*	B41M 1/26 (2006.01)	195088*	C04B 37/02 (2006.01)	195120	C07J 1/00 (2006.01)	195065
A61P 35/00 (2006.01)	195258*	B42D 5/04 (2006.01)	195226	C04B 41/86 (2006.01)	195097	C07J 75/00 (2006.01)	195306*
A61P 35/00 (2006.01)	195259*	B44C 3/06 (2006.01)	195051*	C05B 17/00 (2006.01)	195176	C07K 16/28 (2006.01)	195264*
A61P 35/00 (2006.01)	195260*	B44D 3/12 (2006.01)	195180*	C05D 9/02 (2006.01)	195177	C07K 14/715 (2006.01)	195264*
A61P 35/00 (2006.01)	195261*	B60H 1/22 (2006.01)	195137	C05G 3/02 (2006.01)	195194*	C07K 14/52 (2006.01)	195304*
A61P 7/00 (2006.01)	195116*	B60K 17/08 (2006.01)	195019	C05G 3/10 (2006.01)	195199	C07K 16/24 (2006.01)	195304*
A61Q 15/00 (2006.01)	195035*	B60N 2/46 (2006.01)	195138	C07C 227/02 (2006.01)	195317	C07K 14/34 (2006.01)	195215*
A61Q 19/02 (2006.01)	195192*	B60R 13/02 (2006.01)	195137*	C07C 51/16 (2006.01)	195317*	C07K 16/08 (2006.01)	195242*
A62B 1/00 (2006.01)	195210	B60S 13/02 (2006.01)	195066	C07C 227/34 (2006.01)	195164	C07K 14/16 (2006.01)	195243*
A63B 69/18 (2006.01)	195139	B60T 17/22 (2006.01)	195135*	C07C 229/26 (2006.01)	195164*	C08F 2/34 (2006.01)	195228
A63F 3/00 (2006.01)	195186	B61B 12/02 (2006.01)	195046	C07C 251/42 (2006.01)	195308	C08F 10/00 (2006.01)	195228*
A63F 3/06 (2006.01)	195186*	B61B 12/12 (2006.01)	195046*	C07C 251/42 (2006.01)	195309	C08G 65/18 (2006.01)	195134
B01D 17/06 (2006.01)	195125	B61B 12/10 (2006.01)	195197	C07C 259/18 (2006.01)	195155	C08G 73/02 (2006.01)	195109
B01D 27/00 (2006.01)	195073	B61B 12/02 (2006.01)	195197*	C07C 309/66 (2006.01)	195189	C08J 3/20 (2006.01)	195112
B01D 27/08 (2006.01)	195073*	B61F 7/00 (2006.01)	195225	C07C 69/734 (2006.01)	195189*	C08J 3/20 (2006.01)	195294*
B01D 35/30 (2006.01)	195073*	B61H 7/04 (2006.01)	195160	C07C 317/24 (2006.01)	195216	C08J 5/00 (2006.01)	195270*
B01D 46/04 (2006.01)	195198*	B61L 21/06 (2006.01)	195196	C07C 317/34 (2006.01)	195100	C08K 11/00 (2006.01)	195294*
B01D 43/00 (2006.01)	195083*	B61L 3/12 (2006.01)	195187	C07C 33/05 (2006.01)	195063	C08K 3/34 (2006.01)	195270*
B01J 35/04 (2006.01)	195286	B61L 5/06 (2006.01)	195195	C07C 29/00 (2006.01)	195063*	C08K 5/17 (2006.01)	195029*
B01J 8/18 (2006.01)	195228*	B63B 3/68 (2006.01)	195218*	C07C 409/24 (2006.01)	195233	C08K 5/11 (2006.01)	195029*
B05B 11/00 (2006.01)	195232	B63G 7/06 (2006.01)	195126*	C07C 407/00 (2006.01)	195233*	C08L 1/08 (2006.01)	195130*
B05B 5/047 (2006.01)	195207	B64C 29/00 (2006.01)	195246	C07C 45/84 (2006.01)	195079	C08L 1/00 (2006.01)	195294
B08B 3/02 (2006.01)	195075	B64C 39/06 (2006.01)	195246*	C07C 47/04 (2006.01)	195079*	C08L 99/00 (2006.01)	195294*
B09B 3/00 (2006.01)	195205*	B65B 51/02 (2006.01)	195091*	C07C 49/403 (2006.01)	195185	C08L 23/04 (2006.01)	195203
B21D 26/06 (2006.01)	195102	B65D 83/14 (2006.01)	195207*	C07C 63/24 (2006.01)	195301	C08L 23/04 (2006.01)	195270
B21D 3/14 (2006.01)	195102*	B65D 69/00 (2006.01)	195204*	C07C 69/54 (2006.01)	195077	C08L 23/06 (2006.01)	195270*
B21D 53/78 (2006.01)	195318	B65D 73/00 (2006.01)	195204*	C07C 67/30 (2006.01)	195077*	C08L 27/06 (2006.01)	195029
B21D 7/08 (2006.01)	195156	B65D 5/42 (2006.01)	195072*	C07D 207/22 (2006.01)	195251	C08L 27/06 (2006.01)	195047

1	2	1	2	1	2	1	2
C08L 97/02 (2006.01)	195047*	C23C 22/86 (2006.01)	195202*	F04B 1/00 (2006.01)	195161	F42C 9/02 (2006.01)	195126
C08L 67/03 (2006.01)	195111	C23C 10/08 (2006.01)	195224	F04B 9/02 (2006.01)	195161*	G01D 7/00 (2006.01)	195060*
C08L 23/00 (2006.01)	195111*	C23C 16/12 (2006.01)	195224*	F04B 19/22 (2006.01)	195190	G01F 23/64 (2006.01)	195103
C08L 95/00 (2006.01)	195252	C23C 8/30 (2006.01)	195105	F04B 9/04 (2006.01)	195190*	G01F 15/08 (2006.01)	195103*
C08L 95/00 (2006.01)	195282	C23F 13/00 (2006.01)	195214	F04B 1/00 (2006.01)	195190*	G01J 1/42 (2006.01)	195278*
C08L 95/00 (2006.01)	195302	C23F 13/22 (2006.01)	195214*	F04B 23/02 (2006.01)	195061	G01M 19/00 (2006.01)	195135
C08L 95/00 (2006.01)	195303	C23F 13/20 (2006.01)	195262	F04B 23/08 (2006.01)	195061*	G01N 21/21 (2006.01)	195277
C09J 103/02 (2006.01)	195070	C23F 1/18 (2006.01)	195285*	F04B 41/02 (2006.01)	195061*	G01N 21/03 (2006.01)	195277*
C09J 175/04 (2006.01)	195070*	C25B 1/13 (2006.01)	195042	F04B 41/06 (2006.01)	195061*	G01N 21/41 (2006.01)	195277*
C10G 1/00 (2006.01)	195235	C25C 3/08 (2006.01)	195085	F04B 39/00 (2006.01)	195061*	G01N 21/55 (2006.01)	195278
C10G 1/10 (2006.01)	195034	C25F 1/16 (2006.01)	195217	F04B 41/06 (2006.01)	195201	G01N 21/88 (2006.01)	195278*
C10G 11/05 (2006.01)	195034*	D01F 8/06 (2006.01)	195203*	F04B 41/02 (2006.01)	195201*	G01N 21/958 (2006.01)	195278*
C10J 3/64 (2006.01)	195032	D01F 6/46 (2006.01)	195203*	F04B 23/04 (2006.01)	195201*	G01N 33/50 (2006.01)	195206
C10L 3/10 (2006.01)	195071	D06M 13/46 (2006.01)	195045*	F04B 23/02 (2006.01)	195201*	G01R 23/16 (2006.01)	195279
C10L 5/12 (2006.01)	195257	D06N 7/00 (2006.01)	195239	F15B 15/08 (2006.01)	195312*	G01R 31/26 (2006.01)	195313
C10L 5/46 (2006.01)	195205	D06N 3/06 (2006.01)	195239*	F15B 19/00 (2006.01)	195135*	G01R 31/36 (2006.01)	195147
C10M 169/04 (2006.01)	195208	D21F 1/48 (2006.01)	195101	F16B 45/00 (2006.01)	195041*	G01R 35/02 (2006.01)	195081
C11C 1/00 (2006.01)	195040	D21H 11/14 (2006.01)	195109*	F16C 33/20 (2006.01)	195238*	G01R 15/04 (2006.01)	195081*
C11C 3/00 (2006.01)	195040*	D21H 21/20 (2006.01)	195109*	F16H 3/46 (2006.01)	195019*	G01W 1/14 (2006.01)	195278*
C11D 1/62 (2006.01)	195045	D21H 17/55 (2006.01)	195109*	F16H 7/18 (2006.01)	195046*	G02B 6/10 (2006.01)	195277*
C12N 1/20 (2006.01)	195089*	E01C 3/02 (2006.01)	195033*	F16H 1/28 (2006.01)	195059	G02B 6/48 (2006.01)	195099*
C12N 1/20 (2006.01)	195110	E02B 11/00 (2006.01)	195153	F16H 19/00 (2006.01)	195319	G02C 7/04 (2006.01)	195023
C12N 15/19 (2006.01)	195304	E02B 3/12 (2006.01)	195058	F16H 49/00 (2006.01)	195319*	G02F 1/01 (2006.01)	195234
C12N 15/31 (2006.01)	195215	E02B 11/00 (2006.01)	195201*	F16H 21/14 (2006.01)	195167	G05F 1/12 (2006.01)	195248
C12N 9/00 (2006.01)	195215*	E02F 3/26 (2006.01)	195131	F16H 57/04 (2006.01)	195060	G07B 15/00 (2006.01)	195254
C12N 15/52 (2006.01)	195215*	E03F 5/22 (2006.01)	195201*	F16J 1/00 (2006.01)	195312	G07B 15/00 (2006.01)	195316
C12N 15/36 (2006.01)	195242	E04C 1/41 (2006.01)	195018	F16K 31/40 (2006.01)	195198	G09F 3/03 (2006.01)	195237
C12N 15/62 (2006.01)	195242*	E04D 13/17 (2006.01)	195030	F16L 9/12 (2006.01)	195230*	G10K 11/16 (2006.01)	195107
C12N 15/49 (2006.01)	195243	E04D 3/38 (2006.01)	195030*	F16L 11/12 (2006.01)	195096	H01H 11/00 (2006.01)	195285
C12N 15/62 (2006.01)	195243*	E04D 13/38 (2006.01)	195030*	F17C 1/00 (2006.01)	195076	H01H 73/00 (2006.01)	195082
C12N 15/53 (2006.01)	195017	E04D 1/36 (2006.01)	195030*	F21S 4/00 (2006.01)	195095	H01H 71/46 (2006.01)	195082*
C12N 9/02 (2006.01)	195017*	E04D 3/40 (2006.01)	195030*	F21V 17/00 (2006.01)	195095*	H01H 89/06 (2006.01)	195082*
C12N 15/62 (2006.01)	195017*	E04F 21/22 (2006.01)	195181	F21V 11/02 (2006.01)	195095*	H01L 21/66 (2006.01)	195313*
C12N 15/53 (2006.01)	195200	E04G 21/18 (2006.01)	195181*	F23G 7/10 (2006.01)	195028	H01L 41/107 (2006.01)	195247
C12N 15/82 (2006.01)	195200*	E05B 19/00 (2006.01)	195021	F23J 15/06 (2006.01)	195174*	H01M 2/02 (2006.01)	195227
C12N 9/02 (2006.01)	195200*	E05C 17/54 (2006.01)	195181*	F23L 17/00 (2006.01)	195053	H01M 10/02 (2006.01)	195227*
C12N 5/08 (2006.01)	195108	E05C 9/18 (2006.01)	195038	F23Q 7/00 (2006.01)	195122	H01Q 3/02 (2006.01)	195117
C12N 5/22 (2006.01)	195108*	E05D 5/02 (2006.01)	195220	F23Q 7/00 (2006.01)	195123	H01Q 1/34 (2006.01)	195117*
C12P 17/10 (2006.01)	195251*	E21C 27/00 (2006.01)	195115	F23Q 7/00 (2006.01)	195184	H01R 11/12 (2006.01)	195314
C12P 33/00 (2006.01)	195067*	E21C 41/30 (2006.01)	195171	F24D 15/04 (2006.01)	195036	H01R 13/40 (2006.01)	195269
C12P 33/00 (2006.01)	195064*	E21D 11/15 (2006.01)	195169	F24D 19/08 (2006.01)	195178	H01R 13/46 (2006.01)	195168
C12P 33/00 (2006.01)	195065*	E21F 13/04 (2006.01)	195160*	F24D 3/10 (2006.01)	195178*	H01S 3/03 (2006.01)	195236
C12P 19/34 (2006.01)	195213	E21F 15/06 (2006.01)	195024	F24D 19/10 (2006.01)	195310	H02B 1/056 (2006.01)	195269*
C12P 1/04 (2006.01)	195213*	F01D 11/00 (2006.01)	195049	F24D 3/00 (2006.01)	195174	H02G 3/30 (2006.01)	195231
C12P 33/00 (2006.01)	195306	F01D 9/04 (2006.01)	195049*	F24F 13/00 (2006.01)	195053*	H02G 7/05 (2006.01)	195099
C12P 1/02 (2006.01)	195306*	F01D 11/08 (2006.01)	195049*	F24F 1/01 (2006.01)	195263	H02G 15/007 (2006.01)	195099*
C12Q 1/68 (2006.01)	195213*	F01D 25/24 (2006.01)	195049*	F24F 13/072 (2006.01)	195263*	H02H 3/16 (2006.01)	195311
C12R 1/00 (2006.01)	195067*	F01D 5/14 (2006.01)	195149	F24F 13/26 (2006.01)	195263*	H02H 7/26 (2006.01)	195311*
C12R 1/785 (2006.01)	195064*	F01D 1/00 (2006.01)	195149*	F24J 3/08 (2006.01)	195036*	H02K 1/27 (2006.01)	195249*
C12R 1/00 (2006.01)	195065*	F01D 5/30 (2006.01)	195149*	F24J 2/04 (2006.01)	195298	H02K 11/00 (2006.01)	195118
C12R 1/225 (2006.01)	195110*	F01D 5/32 (2006.01)	195149*	F25B 30/06 (2006.01)	195036*	H02K 37/02 (2006.01)	195118*
C12R 1/23 (2006.01)	195110*	F01D 5/32 (2006.01)	195048	F25B 30/00 (2006.01)	195305	H02K 19/06 (2006.01)	195151
C12R 1/00 (2006.01)	195110*	F01D 11/00 (2006.01)	195048*	F25D 15/00 (2006.01)	195274*	H02P 25/08 (2006.01)	195142
C12R 1/77 (2006.01)	195306*	F01D 5/30 (2006.01)	195048*	F25D 21/00 (2006.01)	195305*	H02P 25/08 (2006.01)	195143
C14B 1/26 (2006.01)	195157	F01K 23/10 (2006.01)	195221	F26B 3/04 (2006.01)	195083	H02P 25/08 (2006.01)	195144
C14B 1/56 (2006.01)	195157*	F01N 3/28 (2006.01)	195286*	F26B 3/08 (2006.01)	195083*	H03F 1/32 (2006.01)	195104
C14B 1/58 (2006.01)	195158	F01P 9/02 (2006.01)	195055	F26B 3/347 (2006.01)	195080	H03F 1/02 (2006.01)	195104*
C21C 5/48 (2006.01)	195120*	F01P 9/02 (2006.01)	195056	F26B 17/16 (2006.01)	195080*	H03G 3/20 (2006.01)	195159
C22B 34/12 (2006.01)	195217*	F01P 9/02 (2006.01)	195057	F26B 23/08 (2006.01)	195080*	H03L 7/18 (2006.01)	195271
C22C 18/02 (2006.01)	195253*	F02B 75/28 (2006.01)	195052	F27D 17/00 (2006.01)	195255	H04B 1/06 (2006.01)	195279*
C22C 30/00 (2006.01)	195127	F02C 6/18 (2006.01)	195221*	F27D 17/00 (2006.01)	195256	H04B 7/26 (2006.01)	195114*
C22C 38/08 (2006.01)	195127*	F02M 27/04 (2006.01)	195133	F28C 3/16 (2006.01)	195078	H04J 11/00 (2006.01)	195114
C22C 38/42 (2006.01)	195084	F03D 11/00 (2006.01)	195098	F28F 19/02 (2006.01)	195191	H04Q 7/00 (2006.01)	195219
C22C 38/48 (2006.01)	195084*	F03D 1/06 (2006.01)	195098*	F42B 30/10 (2006.01)	195267	H04Q 7/22 (2006.01)	195276

INDEKS NUMEROWY  
UDZIELONYCH PATENTÓW

Nr patentu	Symbol MKP	Nr patentu	Symbol MKP
1	2	1	2
195017	C12N 15/53 (2006.01)	195076	F17C 1/00 (2006.01)
195018	E04C 1/41 (2006.01)	195077	C07C 69/54 (2006.01)
195019	B60K 17/08 (2006.01)	195078	F28C 3/16 (2006.01)
195020	B65D 85/58 (2006.01)	195079	C07C 45/84 (2006.01)
195021	E05B 19/00 (2006.01)	195080	F26B 3/347 (2006.01)
195022	A61K 31/445 (2006.01)	195081	G01R 35/02 (2006.01)
195023	G02C 7/04 (2006.01)	195082	H01H 73/00 (2006.01)
195024	E21F 15/06 (2006.01)	195083	F26B 3/04 (2006.01)
195025	C07D 307/38 (2006.01)	195084	C22C 38/42 (2006.01)
195026	C01D 3/22 (2006.01)	195085	C25C 3/08 (2006.01)
195027	C07D 405/14 (2006.01)	195086	C04B 28/26 (2006.01)
195028	F23G 7/10 (2006.01)	195087	C07D 471/04 (2006.01)
195029	C08L 27/06 (2006.01)	195088	B65D 77/20 (2006.01)
195030	E04D 13/17 (2006.01)	195089	A61K 35/74 (2006.01)
195031	A61K 31/734 (2006.01)	195090	A61K 38/48 (2006.01)
195032	C10J 3/64 (2006.01)	195091	B65D 85/10 (2006.01)
195033	C04B 28/36 (2006.01)	195092	B65D 8/02 (2006.01)
195034	C10G 1/10 (2006.01)	195093	B65G 19/22 (2006.01)
195035	A61K 8/26 (2006.01)	195094	B65D 6/32 (2006.01)
195036	F24D 15/04 (2006.01)	195095	F21S 4/00 (2006.01)
195037	A47J 31/54 (2006.01)	195096	F16L 11/12 (2006.01)
195038	E05C 9/18 (2006.01)	195097	C04B 41/86 (2006.01)
195039	B27G 13/12 (2006.01)	195098	F03D 11/00 (2006.01)
195040	C11C 1/00 (2006.01)	195099	H02G 7/05 (2006.01)
195041	A16B 19/00 (2006.01)	195100	C07C 317/34 (2006.01)
195042	C25B 1/13 (2006.01)	195101	D21F 1/48 (2006.01)
195043	A61K 31/428 (2006.01)	195102	B21D 26/06 (2006.01)
195044	A61B 5/15 (2006.01)	195103	G01F 23/64 (2006.01)
195045	C11D 1/62 (2006.01)	195104	H03F 1/32 (2006.01)
195046	B61B 12/02 (2006.01)	195105	C23C 8/30 (2006.01)
195047	C08L 27/06 (2006.01)	195106	A61K 49/18 (2006.01)
195048	F01D 5/32 (2006.01)	195107	G10K 11/16 (2006.01)
195049	F01D 11/00 (2006.01)	195108	C12N 5/08 (2006.01)
195050	A01G 9/16 (2006.01)	195109	C08G 73/02 (2006.01)
195051	C03B 33/06 (2006.01)	195110	C12N 1/20 (2006.01)
195052	F02B 75/28 (2006.01)	195111	C08L 67/03 (2006.01)
195053	F23L 17/00 (2006.01)	195112	C08J 3/20 (2006.01)
195054	A45C 11/24 (2006.01)	195113	C01B 15/029 (2006.01)
195055	F01P 9/02 (2006.01)	195114	H04J 11/00 (2006.01)
195056	F01P 9/02 (2006.01)	195115	E21C 27/00 (2006.01)
195057	F01P 9/02 (2006.01)	195116	C07H 17/07 (2006.01)
195058	E02B 3/12 (2006.01)	195117	H01Q 3/02 (2006.01)
195059	F16H 1/28 (2006.01)	195118	H02K 11/00 (2006.01)
195060	F16H 57/04 (2006.01)	195119	A61K 31/473 (2006.01)
195061	F04B 23/02 (2006.01)	195120	C04B 37/02 (2006.01)
195062	A01F 15/07 (2006.01)	195121	C07D 305/14 (2006.01)
195063	C07C 33/05 (2006.01)	195122	F23Q 7/00 (2006.01)
195064	C07J 1/00 (2006.01)	195123	F23Q 7/00 (2006.01)
195065	C07J 1/00 (2006.01)	195124	A61K 31/506 (2006.01)
195066	B60S 13/02 (2006.01)	195125	B01D 17/06 (2006.01)
195067	C07J 1/00 (2006.01)	195126	F42C 9/02 (2006.01)
195068	A46B 5/00 (2006.01)	195127	C22C 30/00 (2006.01)
195069	B23B 27/04 (2006.01)	195128	A61K 9/08 (2006.01)
195070	C09J 103/02 (2006.01)	195129	B65D 65/46 (2006.01)
195071	C10L 3/10 (2006.01)	195130	B65D 65/46 (2006.01)
195072	B31B 1/25 (2006.01)	195131	E02F 3/26 (2006.01)
195073	B01D 27/00 (2006.01)	195132	C04B 35/645 (2006.01)
195074	A61B 17/60 (2006.01)	195133	F02M 27/04 (2006.01)
195075	B08B 3/02 (2006.01)	195134	C08G 65/18 (2006.01)

1	2	1	2
195135	G01M 19/00 (2006.01)	195200	C12N 15/53 (2006.01)
195136	A61K 31/4439 (2006.01)	195201	F04B 41/06 (2006.01)
195137	B60H 1/22 (2006.01)	195202	C01D 5/00 (2006.01)
195138	B60N 2/46 (2006.01)	195203	C08L 23/04 (2006.01)
195139	A63B 69/18 (2006.01)	195204	B29D 22/00 (2006.01)
195140	A61K 31/4439 (2006.01)	195205	C10L 5/46 (2006.01)
195141	B22D 23/00 (2006.01)	195206	G01N 33/50 (2006.01)
195142	H02P 25/08 (2006.01)	195207	B05B 5/047 (2006.01)
195143	H02P 25/08 (2006.01)	195208	C10M 169/04 (2006.01)
195144	H02P 25/08 (2006.01)	195209	A61K 31/496 (2006.01)
195145	B29C 47/88 (2006.01)	195210	A62B 1/00 (2006.01)
195146	A61L 15/28 (2006.01)	195211	B23D 45/26 (2006.01)
195147	G01R 31/36 (2006.01)	195212	A61K 9/51 (2006.01)
195148	A43D 1/00 (2006.01)	195213	C12P 19/34 (2006.01)
195149	F01D 5/14 (2006.01)	195214	C23F 13/00 (2006.01)
195150	B65G 47/00 (2006.01)	195215	C12N 15/31 (2006.01)
195151	H02K 19/06 (2006.01)	195216	C07C 317/24 (2006.01)
195152	B29C 44/50 (2006.01)	195217	C25F 1/16 (2006.01)
195153	E02B 11/00 (2006.01)	195218	B32B 15/095 (2006.01)
195154	A01N 37/02 (2006.01)	195219	H04Q 7/00 (2006.01)
195155	C07C 259/18 (2006.01)	195220	E05D 5/02 (2006.01)
195156	B21D 7/08 (2006.01)	195221	F01K 23/10 (2006.01)
195157	C14B 1/26 (2006.01)	195222	B65D 6/24 (2006.01)
195158	C14B 1/58 (2006.01)	195223	A61K 38/16 (2006.01)
195159	H03G 3/20 (2006.01)	195224	C23C 10/08 (2006.01)
195160	B61H 7/04 (2006.01)	195225	B61F 7/00 (2006.01)
195161	F04B 1/00 (2006.01)	195226	B42D 5/04 (2006.01)
195162	B24B 39/06 (2006.01)	195227	H01M 2/02 (2006.01)
195163	A61K 31/568 (2006.01)	195228	C08F 2/34 (2006.01)
195164	C07C 227/34 (2006.01)	195229	B65D 6/16 (2006.01)
195165	A01B 35/26 (2006.01)	195230	B32B 27/32 (2006.01)
195166	C07F 9/6512 (2006.01)	195231	H02G 3/30 (2006.01)
195167	F16H 21/14 (2006.01)	195232	B05B 11/00 (2006.01)
195168	H01R 13/46 (2006.01)	195233	C07C 409/24 (2006.01)
195169	E21D 11/15 (2006.01)	195234	G02F 1/01 (2006.01)
195170	A61C 13/00 (2006.01)	195235	C10G 1/00 (2006.01)
195171	E21C 41/30 (2006.01)	195236	H01S 3/03 (2006.01)
195172	B65G 45/16 (2006.01)	195237	G09F 3/03 (2006.01)
195173	A61H 3/00 (2006.01)	195238	B32B 27/28 (2006.01)
195174	F24D 3/00 (2006.01)	195239	D06N 7/00 (2006.01)
195175	A61H 9/00 (2006.01)	195240	C07D 413/10 (2006.01)
195176	C05B 17/00 (2006.01)	195241	A22C 11/00 (2006.01)
195177	C05D 9/02 (2006.01)	195242	C12N 15/36 (2006.01)
195178	F24D 19/08 (2006.01)	195243	C12N 15/49 (2006.01)
195179	A61F 13/02 (2006.01)	195244	A61J 1/14 (2006.01)
195180	B65D 85/72 (2006.01)	195245	B29C 47/38 (2006.01)
195181	E04F 21/22 (2006.01)	195246	B64C 29/00 (2006.01)
195182	B65D 1/04 (2006.01)	195247	H01L 41/107 (2006.01)
195183	A61B 17/60 (2006.01)	195248	G05F 1/12 (2006.01)
195184	F23Q 7/00 (2006.01)	195249	A61B 17/32 (2006.01)
195185	C07C 49/403 (2006.01)	195250	A61B 17/02 (2006.01)
195186	A63F 3/00 (2006.01)	195251	C07D 207/22 (2006.01)
195187	B61L 3/12 (2006.01)	195252	C08L 95/00 (2006.01)
195188	A23C 19/152 (2006.01)	195253	B23P 17/00 (2006.01)
195189	C07C 309/66 (2006.01)	195254	G07B 15/00 (2006.01)
195190	F04B 19/22 (2006.01)	195255	F27D 17/00 (2006.01)
195191	F28F 19/02 (2006.01)	195256	F27D 17/00 (2006.01)
195192	A61K 8/34 (2006.01)	195257	C10L 5/12 (2006.01)
195193	C07D 217/02 (2006.01)	195258	C07F 7/22 (2006.01)
195194	A01N 25/00 (2006.01)	195259	C07F 7/22 (2006.01)
195195	B61L 5/06 (2006.01)	195260	C07F 7/22 (2006.01)
195196	B61L 21/06 (2006.01)	195261	C07F 7/22 (2006.01)
195197	B61B 12/10 (2006.01)	195262	C23F 13/20 (2006.01)
195198	F16K 31/40 (2006.01)	195263	F24F 1/01 (2006.01)
195199	C05G 3/10 (2006.01)	195264	A61K 39/398 (2006.01)



1	2	1	2
195265	C07D 251/18 (2006.01)	195293	B29C 47/60 (2006.01)
195266	A61K 9/02 (2006.01)	195294	C08L 1/00 (2006.01)
195267	F42B 30/10 (2006.01)	195295	A61C 8/00 (2006.01)
195268	B30B 9/32 (2006.01)	195296	A61C 8/00 (2006.01)
195269	H01R 13/40 (2006.01)	195297	A47L 9/10 (2006.01)
195270	C08L 23/04 (2006.01)	195298	F24J 2/04 (2006.01)
195271	H03L 7/18 (2006.01)	195299	A61C 8/00 (2006.01)
195272	A61K 31/663 (2006.01)	195300	B41J 2/175 (2006.01)
195273	C07D 401/12 (2006.01)	195301	C07C 63/24 (2006.01)
195274	A61G 17/04 (2006.01)	195302	C08L 95/00 (2006.01)
195275	A61K 38/33 (2006.01)	195303	C08L 95/00 (2006.01)
195276	H04Q 7/22 (2006.01)	195304	C12N 15/19 (2006.01)
195277	G01N 21/21 (2006.01)	195305	F25B 30/00 (2006.01)
195278	G01N 21/55 (2006.01)	195306	C12P 33/00 (2006.01)
195279	G01R 23/16 (2006.01)	195307	B23K 35/363 (2006.01)
195280	A61K 31/5517 (2006.01)	195308	C07C 251/42 (2006.01)
195281	A43B 7/12 (2006.01)	195309	C07C 251/42 (2006.01)
195282	C08L 95/00 (2006.01)	195310	F24D 19/10 (2006.01)
195283	A61K 31/55 (2006.01)	195311	H02H 3/16 (2006.01)
195284	A01G 9/12 (2006.01)	195312	F16J 1/00 (2006.01)
195285	H01H 11/00 (2006.01)	195313	G01R 31/26 (2006.01)
195286	B01J 35/04 (2006.01)	195314	H01R 11/12 (2006.01)
195287	A61L 9/03 (2006.01)	195315	A61K 9/70 (2006.01)
195288	C07D 215/30 (2006.01)	195316	G07B 15/00 (2006.01)
195289	C07D 491/04 (2006.01)	195317	C07C 227/02 (2006.01)
195290	B65G 15/64 (2006.01)	195318	B21D 53/78 (2006.01)
195291	C07D 295/18 (2006.01)	195319	F16H 19/00 (2006.01)
195292	B29C 47/60 (2006.01)	195320	C07D 285/16 (2006.01)

## 237

## TŁUMACZENIA PATENTÓW EUROPEJSKICH

Poniższe zestawienie zawiera kolejno: kod rodzaju tłumaczenia patentu europejskiego chronionego na terytorium Rzeczypospolitej Polskiej, datę publikacji o udzieleniu lub zmianie patentu europejskiego, rok wydania i numer Europejskiego Biuletynu Patentowego, w którym ogłoszono o udzieleniu lub zmianie patentu, numer patentu europejskiego.

T3 (97) 07.02.2007	2007/06	EP 1473495 B1
T3 (97) 11.04.2007	2007/15	EP 1477628 B1
T3 (97) 11.04.2007	2007/15	EP 1486283 B1
T3 (97) 07.03.2007	2007/10	EP 1489479 B1
T3 (97) 25.04.2007	2007/17	EP 1491733 B1
T3 (97) 25.04.2007	2007/17	EP 1491789 B1
T3 (97) 27.12.2006	2006/52	EP 1500321 B1
T3 (97) 11.04.2007	2007/15	EP 1500579 B1
T3 (97) 28.03.2007	2007/13	EP 1500897 B1
T3 (97) 14.03.2007	2007/11	EP 1502719 B1
T3 (97) 28.03.2007	2007/13	EP 1505130 B1
T3 (97) 14.03.2007	2007/11	EP 1516559 B1
T3 (97) 14.03.2007	2007/11	EP 1516703 B1
T3 (97) 18.04.2007	2007/16	EP 1518846 B1
T3 (97) 21.02.2007	2007/08	EP 1518979 B1
T3 (97) 09.05.2007	2007/19	EP 1521023 B1
T3 (97) 21.03.2007	2007/12	EP 1522312 B1
T3 (97) 07.02.2007	2007/06	EP 1522464 B1
T3 (97) 04.04.2007	2007/14	EP 1522775 B1
T3 (97) 07.03.2007	2007/10	EP 1522815 B1
T3 (97) 15.11.2006	2006/46	EP 1524039 B1
T3 (97) 14.03.2007	2007/11	EP 1524313 B1
T3 (97) 29.11.2006	2006/48	EP 1525814 B1
T3 (97) 14.03.2007	2007/11	EP 1532870 B1
T3 (97) 21.03.2007	2007/12	EP 1535820 B1
T3 (97) 14.03.2007	2007/11	EP 1535858 B1

T3 (97) 28.03.2007	2007/13	EP 1537904 B1
T3 (97) 14.03.2007	2007/11	EP 1543861 B1
T3 (97) 21.03.2007	2007/12	EP 1553162 B1
T3 (97) 09.05.2007	2007/19	EP 1557421 B1
T3 (97) 28.02.2007	2007/09	EP 1559650 B1
T3 (97) 28.02.2007	2007/09	EP 1561660 B1
T3 (97) 11.04.2007	2007/15	EP 1561980 B1
T3 (97) 18.04.2007	2007/16	EP 1563972 B1
T3 (97) 21.03.2007	2007/12	EP 1568463 B1
T3 (97) 21.03.2007	2007/12	EP 1574727 B1
T3 (97) 09.05.2007	2007/19	EP 1577482 B1
T3 (97) 13.06.2007	2007/24	EP 1582098 B1
T3 (97) 14.03.2007	2007/11	EP 1591333 B1
T3 (97) 24.01.2007	2007/04	EP 1593324 B1
T3 (97) 21.03.2007	2007/12	EP 1598567 B1
T3 (97) 06.06.2007	2007/23	EP 1599528 B1
T3 (97) 16.05.2007	2007/20	EP 1599610 B1
T3 (97) 21.03.2007	2007/12	EP 1604756 B1
T3 (97) 14.03.2007	2007/11	EP 1606195 B1
T3 (97) 11.04.2007	2007/15	EP 1606380 B1
T3 (97) 21.02.2007	2007/08	EP 1608701 B1
T3 (97) 20.06.2007	2007/25	EP 1610035 B1
T3 (97) 28.03.2007	2007/13	EP 1610050 B1
T3 (97) 04.04.2007	2007/14	EP 1610057 B1
T3 (97) 16.05.2007	2007/20	EP 1610766 B1
T3 (97) 21.03.2007	2007/12	EP 1611011 B1
T3 (97) 07.03.2007	2007/10	EP 1611801 B1
T3 (97) 28.02.2007	2007/09	EP 1616377 B1
T3 (97) 03.01.2007	2007/01	EP 1617143 B1
T3 (97) 21.03.2007	2007/12	EP 1617725 B1
T3 (97) 04.04.2007	2007/14	EP 1620650 B1
T3 (97) 13.06.2007	2007/24	EP 1621060 B1
T3 (97) 28.02.2007	2007/09	EP 1622880 B1
T3 (97) 07.03.2007	2007/10	EP 1623511 B1
T3 (97) 28.02.2007	2007/09	EP 1624076 B1
T3 (97) 21.03.2007	2007/12	EP 1624264 B1
T3 (97) 14.03.2007	2007/11	EP 1626936 B1
T3 (97) 21.02.2007	2007/08	EP 1627198 B1
T3 (97) 21.03.2007	2007/12	EP 1627569 B1
T3 (97) 11.04.2007	2007/15	EP 1628570 B1
T3 (97) 14.03.2007	2007/11	EP 1629720 B1
T3 (97) 28.03.2007	2007/13	EP 1630053 B1
T3 (97) 25.04.2007	2007/17	EP 1631296 B1
T3 (97) 14.03.2007	2007/11	EP 1631788 B1
T3 (97) 11.04.2007	2007/15	EP 1633325 B1
T3 (97) 21.03.2007	2007/12	EP 1633663 B1
T3 (97) 04.04.2007	2007/14	EP 1634352 B1
T3 (97) 06.12.2006	2006/49	EP 1634501 B1
T3 (97) 14.03.2007	2007/11	EP 1635076 B1
T3 (97) 11.04.2007	2007/15	EP 1636317 B1
T3 (97) 28.02.2007	2007/09	EP 1636478 B1
T3 (97) 28.03.2007	2007/13	EP 1637397 B1
T3 (97) 04.04.2007	2007/14	EP 1638770 B1
T3 (97) 02.05.2007	2007/18	EP 1639120 B1
T3 (97) 28.03.2007	2007/13	EP 1640117 B1
T3 (97) 27.12.2006	2006/52	EP 1640282 B1
T3 (97) 24.01.2007	2007/04	EP 1640577 B1
T3 (97) 17.01.2007	2007/03	EP 1641439 B1
T3 (97) 14.02.2007	2007/07	EP 1641504 B1
T3 (97) 02.05.2007	2007/18	EP 1641787 B1
T3 (97) 27.06.2007	2007/26	EP 1645177 B1
T3 (97) 28.03.2007	2007/13	EP 1646671 B1
T3 (97) 14.03.2007	2007/11	EP 1646673 B1
T3 (97) 28.03.2007	2007/13	EP 1647170 B1
T3 (97) 04.04.2007	2007/14	EP 1649144 B1
T3 (97) 11.04.2007	2007/15	EP 1653799 B1
T3 (97) 07.03.2007	2007/10	EP 1654194 B1

T3 (97) 14.02.2007	2007/07	EP 1655450 B1	338934	19/2001	346247	03/2002
T3 (97) 04.04.2007	2007/14	EP 1657037 B1	339025	20/2001	346908	06/2002
T3 (97) 14.03.2007	2007/11	EP 1658055 B1	339480	21/2000	347384	08/2002
T3 (97) 28.02.2007	2007/09	EP 1660786 B1	339540	21/2000	347489	24/2002
T3 (97) 04.04.2007	2007/14	EP 1663206 B1	339664	01/2001	347508	08/2002
T3 (97) 28.03.2007	2007/13	EP 1663267 B1	339815	22/2001	347552	08/2002
T3 (97) 21.02.2007	2007/08	EP 1663658 B1	339872	22/2001	347630	09/2002
T3 (97) 28.03.2007	2007/13	EP 1665661 B1	339875	22/2001	347764	09/2002
T3 (97) 25.04.2007	2007/17	EP 1668106 B1	339966	23/2000	347895	09/2002
T3 (97) 14.03.2007	2007/11	EP 1669515 B1	340098	24/2001	347905	09/2002
T3 (97) 04.04.2007	2007/14	EP 1670647 B1	340473	26/2000	347976	10/2002
T3 (97) 02.05.2007	2007/18	EP 1673105 B1	340497	04/2001	348080	01/2002
T3 (97) 14.03.2007	2007/11	EP 1673481 B1	340824	05/2001	348089 <sup>u)</sup>	26/2002
T3 (97) 28.03.2007	2007/13	EP 1673918 B1	340920	06/2001	348105	10/2002
T3 (97) 21.03.2007	2007/12	EP 1674673 B1	341038	01/2002	348127	26/2002
T3 (97) 18.04.2007	2007/16	EP 1677777 B1	341195	03/2001	348158	10/2002
T3 (97) 07.03.2007	2007/10	EP 1678034 B1	341235	07/2001	348364	11/2002
T3 (97) 21.03.2007	2007/12	EP 1678189 B1	341346	08/2001	348462	11/2002
T3 (97) 25.04.2007	2007/17	EP 1678489 B1	341384	08/2001	349070	14/2002
T3 (97) 14.03.2007	2007/11	EP 1678732 B1	341555	03/2001	349265	14/2002
T3 (97) 04.04.2007	2007/14	EP 1678985 B1	342116	11/2001	349501	16/2002
T3 (97) 07.03.2007	2007/10	EP 1680139 B1	342224	06/2001	349523	17/2002
T3 (97) 07.03.2007	2007/10	EP 1685131 B1	342374	12/2001	349529	17/2002
T3 (97) 04.04.2007	2007/14	EP 1685888 B1	342464	07/2002	349649	06/2003
T3 (97) 06.06.2007	2007/23	EP 1687122 B1	342698	06/2001	349678	06/2003
T3 (97) 14.03.2007	2007/11	EP 1687455 B1	343082	16/2001	349701	18/2002
T3 (97) 21.03.2007	2007/12	EP 1689556 B1	343158	16/2001	349749	18/2002
T3 (97) 28.03.2007	2007/13	EP 1690362 B1	343286	09/2002	349790	19/2002
T3 (97) 04.04.2007	2007/14	EP 1691804 B1	343331	09/2002	349840	20/2002
T3 (97) 04.04.2007	2007/14	EP 1691914 B1	343532	18/2001	349955	22/2002
T3 (97) 21.03.2007	2007/12	EP 1691965 B1	343727	19/2001	350899	03/2003
T3 (97) 23.05.2007	2007/21	EP 1693996 B1	343770	19/2001	351209	13/2003
T3 (97) 28.03.2007	2007/13	EP 1695010 B1	343787	11/2002	351543	09/2003
T3 (97) 28.03.2007	2007/13	EP 1695485 B1	343988	12/2002	351590	09/2003
T3 (97) 28.03.2007	2007/13	EP 1696751 B1	344130	12/2002	351890	13/2003
T3 (97) 21.03.2007	2007/12	EP 1696940 B1	344372	12/2001	352432	17/2003
T3 (97) 28.03.2007	2007/13	EP 1696958 B1	344500	14/2001	352489	17/2003
T3 (97) 21.03.2007	2007/12	EP 1697394 B1	344543	14/2001	352512	17/2003
T3 (97) 11.04.2007	2007/15	EP 1697592 B1	344662	24/2001	352544	18/2003
T3 (97) 04.04.2007	2007/14	EP 1699769 B1	345550	26/2001	352902	19/2003
T3 (97) 28.03.2007	2007/13	EP 1704759 B1	345589	26/2001	354207	24/2003
T3 (97) 21.03.2007	2007/12	EP 1706000 B1	345598	26/2001	354872	05/2004
T3 (97) 20.06.2007	2007/25	EP 1713368 B1	345618	01/2002	356753 <sup>u)</sup>	09/2004
			345644	17/2002	356948	10/2004
			345764	01/2002	358538	16/2004
			345971	02/2002	359360	17/2004
			346055	02/2002	364819	25/2004

238

### DECYZJE O ODMOWIE UDZIELENIA PATENTU (wydane po ogłoszeniu o zgłoszeniu)

Poniższe zestawienie zawiera kolejno: numer zgłoszenia wynalazku oraz numer i rok wydania Biuletynu Urzędu Patentowego, w którym zgłoszenie zostało ogłoszone (dla zgłoszeń wydzielonych umieszczono w nawiasie numer zgłoszenia macierzystego).

329234	21/1999	336021	19/2000
331393	17/2000	336031	05/2001
331971	20/2000	336379	10/2000
332332	21/1999	336655	11/2000
332444	21/2000	336784	15/2000
332560	22/1999	337584	18/2000
333047	24/1999	337909	16/2001
333611	26/2000	338027	16/2000
333742	26/1999	338210	17/2000
333817	02/2000	338253	17/2001
333851	02/2000	338542	18/2000
333968	01/2000	338566	18/2001
335072	08/2000	338658	18/2001
335486	07/2001	338767	19/2001

<sup>u)</sup> zgłoszenie będzie rozpatrywane jako zgłoszenie wzoru użytkowego

239

### DECYZJE O UMORZENIU POSTĘPOWANIA (wydane po ogłoszeniu o zgłoszeniu)

Poniższe zestawienie zawiera kolejno: numer zgłoszenia wynalazku oraz numer i rok wydania Biuletynu Urzędu Patentowego, w którym zgłoszenie zostało ogłoszone (dla zgłoszeń wydzielonych umieszczono w nawiasie numer zgłoszenia macierzystego).

324846	18/1998	334625	03/2000
326415	24/1999	334789	04/2001
327744	03/2000	334867	05/2000
328005	04/2000	334877	07/2000
329468	10/1999	335227	08/2000
331069	16/1999	335831	11/2000
331230	17/1999	335922	09/2001
332389	21/2000	336098	12/2000

336366	10/2001	349170	05/2002
336924	12/2000	349187	14/2002
337269	13/2000	349190	14/2002
337820	15/2001	349897	21/2002
338541	18/2000	349923	22/2002
339098	20/2001	350130	23/2002
339238	21/2001	350731	02/2003
339239	21/2001	351081	05/2003
339655	01/2001	351419 <sup>u)</sup>	13/2003
339836	01/2001	351714	11/2003
340513	25/2001	352322	16/2003
340535	26/2001	352580	17/2003
341470	03/2001	352942	19/2003
341552	03/2001	354479	02/2004
341725	04/2001	356671	13/2004
342182	06/2001	357373	15/2004
342741	14/2001	358527	16/2004
343114	16/2001	363580	24/2004
343149	09/2001	364702	25/2004
343150	16/2001	364985	26/2004
343162	16/2001	369603	09/2005
343391	09/2001	370038	10/2005
343447	17/2001	371178	07/1999
343478	18/2001	371210	12/2005
343565	18/2001	374044	19/2005
343593	18/2001	374051	19/2005
343818	19/2001	374086	19/2005
344435	21/2001	374158	20/2005
345044	24/2001	374159	20/2005
345158	25/2001	374176	20/2005
345322	26/2001	374255	20/2005
346006	02/2002	374284	20/2005
346497	04/2002	374310	20/2005
346528	04/2002	374615	22/2005
347114	24/2001	376397	26/2005
347695	09/2002	377124	02/2006
348422	11/2002	377730	03/2006
349033	14/2002	377844	04/2006

<sup>u)</sup> zgłoszenie będzie rozpatrywane jako zgłoszenie wzoru użytkowego

## 240

### DECYZJE STWIERDZAJĄCE WYGAŚNIĘCIE DECYZJI O UDZIELENIU PATENTU

Poniższe zestawienie zawiera kolejno: numer zgłoszenia wynalazku oraz numer i rok wydania Biuletynu Urzędu Patentowego, w którym zgłoszenie zostało ogłoszone (dla zgłoszeń wydzielonych umieszczono w nawiasie numer zgłoszenia macierzystego).

318594	13/1997	337745	15/2001
331140	17/1999	338483	18/2001
331880	19/2000	338739	19/2001
332177	20/2000	339033	20/2000
333256	23/1999	339110	20/2001
333900	02/2000	339874	22/2001
333967	04/2000	340019	24/2001
334417	01/2000	342398	12/2001
335468	06/2000	343402	17/2001
335670	08/2001	344138	21/2001
335896	07/2000	346104	18/2001
336015	16/2000	347163	07/2002
336162	12/2000	348999	04/2002
336439	10/2001	349462	16/2002
337097	16/2000	354487	02/2004
337200	13/2001		

## 241

### WPISY I ZMIANY W REJESTRZE PATENTOWYM (nieuwzględnione w innych samodzielnych ogłoszeniach)

Poniższe zestawienie zawiera kolejno: kod rodzaju patentu, numer patentu, datę wpisu, oznaczenie rubryki, w której dokonano wpisu lub zmiany oraz treść wpisu. Poszczególne rubryki rejestru patentowego zawierają następujące dane:

rubryka A - nazwisko i imię albo nazwa, miejsce zamieszkania albo siedziba uprawnionego z patentu (miejscowość, kraj) oraz numer identyfikacji podatkowej NIP, a także numer PESEL albo numer identyfikacyjny REGON, o ile zgłaszający je wskazał,

rubryka B - tytuł wynalazku,

rubryka C - nazwisko i imię twórcy wynalazku oraz jego miejsce zamieszkania (miejscowość, kraj),

rubryka D - prawa ograniczające patent,

rubryka E - wpisy uzupełniające stan prawny patentu (w szczególności patenty dodatkowe, zamiana patentu dodatkowego na patent), a także numer dodatkowego prawa ochronnego, data pierwszego zezwolenia na wprowadzenie produktu na rynek w Rzeczypospolitej Polskiej i Unii Europejskiej oraz oznaczenie organu, który wydał zezwolenie,

rubryka F - wnioski o unieważnienie i sprzeciwy, wnioski o udzielenie dodatkowego prawa ochronnego oraz decyzje dotyczące danego patentu,

rubryka G - data unieważnienia lub data i przyczyna wygaśnięcia patentu, a także data stwierdzenia wygaśnięcia decyzji o udzieleniu dodatkowego prawa ochronnego lub data unieważnienia albo data i przyczyna wygaśnięcia dodatkowego prawa ochronnego.

**Uwaga:** Publikacji podlegają: zmiana uprawnionego, twórcy, zmiana nazwy uprawnionego, prawa ograniczające patent, sprostowania istotnych pomyłek.

(B1) **164128** 2007 05 16 A. Wprowadzono zmianę nazwy uprawnionego przez wykreślenie wpisu: Minnesota Mining and Manufacturing Company, St. Paul, Stany Zjednoczone Ameryki i dokonanie wpisu: 3M Company, Saint Paul, Stany Zjednoczone Ameryki.

(B1) **164128** 2007 05 16 A. Wprowadzono zmianę uprawnionego przez wykreślenie wpisu: 3M Company, Saint Paul, Stany Zjednoczone Ameryki i dokonanie wpisu: Meda AB, Solna, Szwecja.

(B1) **170895** 2007 05 28 A. Wprowadzono zmianę uprawnionego przez wykreślenie wpisu: EKO Stahl AG, Eisenhüttenstadt, Niemcy i dokonanie wpisu: Arcelor Eisenhüttenstadt GmbH, Eisenhüttenstadt, Niemcy.

(B1) **171062** 2007 05 09 A. Wprowadzono zmianę nazwy uprawnionego przez wykreślenie wpisu: Instytut Włókien Chemicznych, Łódź, Polska i dokonanie wpisu: Instytut Biopolimerów i Włókien Chemicznych, Łódź, Polska 000043133.

(B1) **174044** 2007 05 28 A. Wprowadzono zmianę uprawnionego przez wykreślenie wpisu: STRALFORS AB, Ljungby, Szwecja i dokonanie wpisu: AB Scandinavian Motorcenter, Danderyd, Szwecja.

(B1) **176927** 2007 05 28 A. Wprowadzono zmianę nazwy uprawnionego przez wykreślenie wpisu: Bosch-Siemens Hausgeräte GmbH, Monachium, Niemcy i dokonanie wpisu: BSH Bosch und Siemens Hausgeräte GmbH, Monachium, Niemcy.

(B1) **178463** 2007 05 28 A. Wprowadzono zmianę nazwy i siedziby uprawnionego przez wykreślenie wpisu: U.S.BIOSCIENCE INC., West Conshohocken, Stany Zjednoczone Ameryki i dokonanie wpisu: MedImmune Oncology, Inc., Gaithersburg, Stany Zjednoczone Ameryki

(B1) **178534** 2007 05 09 A. Wprowadzono zmianę nazwy uprawnionego przez wykreślenie wpisu: DOZUT-KOMAG Spółka z o.o., Zabrze, Polska i dokonanie wpisu: DOZUT-TAGOR Spółka z o.o. Zabrze, Polska 276788379.

(B1) **179886** 2007 05 16 A. Wprowadzono zmianę uprawnionego przez wykreślenie wpisu: NORSK HYDRO A.S., Oslo, Norwegia i dokonanie wpisu: POLYMERS HOLDING AS, Oslo, Norwegia.

(B1) **180465** 2007 05 16 A. Wprowadzono zmianę uprawnionego przez wykreślenie wpisu: Organon (Ireland) Ltd, Pfäffikon, Szwajcaria i dokonanie wpisu: N.V. Organon, Oss, Holandia.

(B1) **180498** 2007 05 28 A. Wprowadzono zmianę nazwy uprawnionego przez wykreślenie wpisu: FERGAT SPA, Rivoli, Włochy i dokonanie wpisu: MAGNETTO WHEELS S.P.A., Rivoli, Włochy.

(B1) **181252, 181659** 2007 05 09 A. Wprowadzono zmianę nazwy uprawnionego przez wykreślenie wpisu: DOZUT-KOMAG Spółka z o.o., Zabrze, Polska i dokonanie wpisu: DOZUT-TAGOR Spółka z o.o., Zabrze, Polska.

(B1) **181972** 2007 05 09 A. Wprowadzono zmianę uprawnionego przez wykreślenie wpisu: Fabryka Maszyn Górnictwa Odkrywkowego FAMAGO SA, Zgorzelec, Polska i dokonanie wpisu: KOPEX-FAMAGO Spółka z o.o., Zgorzelec, Polska 276877440.

(B1) **182620, 182967** 2007 05 09 A. Wprowadzono zmianę nazwy uprawnionego przez wykreślenie wpisu: DOZUT-KOMAG Spółka z o.o., Zabrze, Polska i dokonanie wpisu: DOZUT-TAGOR Spółka z o.o., Zabrze, Polska 276788379

(B1) **183831** 2007 05 28 A. Wprowadzono zmianę nazwy uprawnionego przez wykreślenie wpisu: BOSCH-SIEMENS HAUSGERÄTE GMBH, Monachium, Niemcy i dokonanie wpisu: BSH Bosch und Siemens Hausgeräte GmbH, Monachium, Niemcy.

(B1) **184916** 2007 05 16 A. Wprowadzono zmianę nazwy uprawnionego przez wykreślenie wpisu: BRAAS GMBH, Oberursel, Niemcy i dokonanie wpisu: Lafarge Braas GmbH, Oberursel, Niemcy.

(B1) **184916** 2007 03 16 A. Wprowadzono zmianę nazwy uprawnionego przez wykreślenie wpisu: Lafarge Braas GmbH, Oberursel, Niemcy i dokonanie wpisu: Lafarge Roofing Europe GmbH, Oberursel, Niemcy.

(B1) **184916** 2007 05 16 A. Wprowadzono zmianę nazwy uprawnionego przez wykreślenie wpisu: Lafarge Roofing Europe GmbH, Oberursel, Niemcy i dokonanie wpisu: Lafarge Roofing GmbH, Oberursel, Niemcy.

(B1) **185507** 2007 05 16 A. Wprowadzono zmianę uprawnionego przez wykreślenie wpisu: ZELLFORM GESELLSCHAFT M.B.H., Taiskirchen, Austria i dokonanie wpisu: PHILLIPS/HURDING GBR, Berlin, Niemcy.

(B1) **185507** 2007 05 16 A. Wprowadzono zmianę siedziby uprawnionego przez wykreślenie wpisu: PHILLIPS/HURDING GBR, Berlin, Niemcy i dokonanie wpisu: PHILLIPS/HURDING GBR, Joachimsthal, Niemcy.

(B1) **185879** 2007 05 28 A. Wprowadzono zmianę nazwy uprawnionego przez wykreślenie wpisu: BOSCH-SIEMENS HAUSGERÄTE GMBH, Monachium, Niemcy i dokonanie wpisu: BSH Bosch und Siemens Hausgeräte GmbH, Monachium, Niemcy

(B1) **186033** 2007 05 28 A. Wprowadzono zmianę nazwy uprawnionego przez wykreślenie wpisu: Bosch-Siemens Hausgeräte GmbH, Monachium, Niemcy i dokonanie wpisu: BSH Bosch und Siemens Hausgeräte GmbH, Monachium, Niemcy.

(B1) **186137** 2007 05 28 A. Wprowadzono zmianę nazwy uprawnionego przez wykreślenie wpisu: SAAR-GUMMIWERK GMBH, Eisenbahnstrasse, D-66687 Wadern, Niemcy i dokonanie wpisu: SaarGummi GmbH, Wadern, Niemcy.

(B1) **186137** 2007 05 28 A. Wprowadzono zmianę nazwy i siedziby uprawnionego przez wykreślenie wpisu: SaarGummi GmbH,

Wadern, Niemcy i dokonanie wpisu: SAGumex GmbH, Saarbrücken, Niemcy.

(B1) **186137** 2007 05 28 A. Wprowadzono zmianę uprawnionego przez wykreślenie wpisu: SAGumex GmbH, Saarbrücken, Niemcy i dokonanie wpisu: Duraproof Dichtungssysteme GmbH, Wadern-Büschfeld, Niemcy.

(B1) **188465** 2007 05 16 A. Wprowadzono zmianę uprawnionego przez wykreślenie wpisu: BP CHEMICALS LIMITED, Britannic House, 1 Finsbury Circus, London, EC2M 7BA, Wielka Brytania i dokonanie wpisu: INEOS EUROPE LIMITED, Staines, Wielka Brytania.

(B1) **188540** 2007 05 29 A. Wprowadzono zmianę nazwy pierwszego uprawnionego przez wykreślenie wpisu: Centralne Laboratorium Naftowe, Al. Żwirki i Wigury 31, 02-091 Warszawa, Polska; Rafineria Nafty JEDLICZE Spółka Akcyjna, ul. Trzecieckiego 14, 38-460 Jedlicze, Polska i dokonanie wpisu: Instytut Paliw i Energii Odnawialnej, Warszawa, Polska 000751670; Rafineria Nafty JEDLICZE Spółka Akcyjna, Jedlicze, Polska.

(B1) **188644** 2007 05 29 A. Wprowadzono zmianę nazwy uprawnionego przez wykreślenie wpisu: ROLIMPEX Spółka Akcyjna, Al. Jerozolimskie 146 D, 02-305, Warszawa, Polska i dokonanie wpisu: PROVIMI-ROLIMPEX Spółka Akcyjna, Warszawa, Polska 010416632.

(B1) **188713** 2007 05 29 A. Wprowadzono zmianę adresu uprawnionego przez wykreślenie wpisu: Kowalska Genowefa, Os. Bolesława Chrobrego 17 A m 13, 60-681 Poznań, Polska i dokonanie wpisu: Kowalska Genowefa, Poznań, Polska.

(B1) **188837** 2007 05 28 A. Wprowadzono zmianę nazwy uprawnionego przez wykreślenie wpisu: SAINT-GOBAIN VITRAGE, „Les Miroirs” 18 Av. d’Alsace, 92400 Courbevoie, Francja i dokonanie wpisu: SAINT-GOBAIN GLASS FRANCE, Courbevoie, Francja.

(B1) **189881** 2007 05 09 A. Wprowadzono zmianę nazwy uprawnionego przez wykreślenie wpisu: Akademia Rolnicza, Wrocław, Polska P-0001867-33000000- 65-1-811-93009 i dokonanie wpisu: Uniwersytet Przyrodniczy we Wrocławiu, Wrocław, Polska 000001867.

(B1) **190010, 190011** 2007 05 09 A. Wprowadzono zmianę nazwy uprawnionego przez wykreślenie wpisu: DOZUT-KOMAG Spółka z o.o., Zabrze, Polska i dokonanie wpisu: DOZUT-TAGOR Spółka z o.o., Zabrze, Polska 276788379.

(B1) **190084** 2007 05 09 A. Wprowadzono zmianę siedziby uprawnionego przez wykreślenie wpisu: INSTAL-PROJEKT Gawłowski, Ścierzyńscy Spółka Jawna, Włocławek, Polska i dokonanie wpisu: INSTAL-PROJEKT Gawłowski, Ścierzyńscy Spółka Jawna, Nowa Wieś k/Włocławka, Polska 910181649

(B1) **191071** 2007 05 28 A. Wprowadzono zmianę nazwy uprawnionego przez wykreślenie wpisu: SAINT-GOBAIN VITRAGE, Courbevoie, Francja i dokonanie wpisu: SAINT-GOBAIN GLASS FRANCE, Courbevoie, Francja.

(B1) **191202** 2007 05 29 A. Wprowadzono zmianę uprawnionego przez wykreślenie wpisu: Gola Kazimierz, Katowice, Polska i dokonanie wpisu: GOPOL Anna Gola, Katowice, Polska 272689309.

(B1) **191233** 2007 05 29 A. Wprowadzono zmianę siedziby uprawnionego przez wykreślenie wpisu: BARLINEK Spółka Akcyjna, Barlinek, Polska 290725379 i dokonanie wpisu: „BARLINEK” Spółka Akcyjna, Kielce, Polska 290725379.

(B1) **191454** 2007 05 09 A. Wprowadzono zmianę nazwy uprawnionego przez wykreślenie wpisu: Instytut Włókien Chemicznych, Łódź, Polska 000043133 i dokonanie wpisu: Instytut Biopolimerów i Włókien Chemicznych, Łódź, Polska 000043133.

(B1) **193079** 2007 05 14 A. Wprowadzono zmianę uprawnionego przez wykreślenie wpisu: Hollfelder Hans-Peter, Fürth, Niemcy i dokonanie wpisu: Hollfelder-Gühring-GmbH, Nürnberg, Niemcy

(B1) **193640** 2007 05 09 A. Wprowadzono zmianę siedziby uprawnionego przez wykreślenie wpisu: INSTAL-PROJEKT Gawłowski, Ścierzyńscy Spółka jawna, Włocławek, Polska i dokonanie wpisu: INSTAL-PROJEKT Gawłowski, Ścierzyńscy Spółka jawna, Nowa Wieś k/Włocławka 910181649.

(B1) **194318** 2007 05 29 A. Wprowadzono zmianę uprawnionego przez wykreślenie wpisu: American Cyanamid Company, Madison, Stany Zjednoczone Ameryki i dokonanie wpisu: BASF Aktiengesellschaft, Ludwigshafen, Niemcy.

(B1) **194318** 2007 05 29 A. Wprowadzono zmianę uprawnionego przez wykreślenie wpisu: BASF Aktiengesellschaft, Ludwigshafen, Niemcy i dokonanie wpisu: BASF Agro B.V., Arnhem (NL), Wädenswil-Branch, Wädenswil, Szwajcaria.

(B1) **194365** 2007 05 29 A. Wprowadzono zmianę uprawnionego przez wykreślenie wpisu: Bank Współpracy Europejskiej Spółka Akcyjna, Warszawa, Polska i dokonanie wpisu: EUROMARK POLSKA Spółka z o.o., Warszawa, Polska 010329011.

(B1) **194365** 2007 05 29 A. Wprowadzono zmianę nazwy uprawnionego przez wykreślenie wpisu: EUROMARK POLSKA Spółka z o.o., Warszawa, Polska 010329011 i dokonanie wpisu: EUROMARK POLSKA Spółka Akcyjna, Warszawa, Polska 010329011.

## 242

## DECYZJE O WYGAŚNIĘCIU PATENTU

*Poniższe zestawienie zawiera kolejno: kod rodzaju patentu, numery patentów, które wygasły na podstawie art 90 ust 1 pkt 2 - 4 ustawy z dnia 30 06 2000 r - Prawo własności przemysłowej oraz datę wygaśnięcia patentu*

(B1) 174182	2005 10 24	(B1) 186871	2006 06 10
(B1) 175787	2006 06 30	(B1) 186992	2006 06 24
(B1) 180170	2006 06 22	(B1) 187141	2006 06 12
(B1) 185408	2006 06 10	(B1) 187154	2006 06 17
(B1) 185750	2006 01 08	(B1) 187231	2006 06 25
(B1) 185844	2006 06 18	(B1) 187287	2006 06 18
(B1) 185907	2006 06 04	(B1) 187304	2006 06 16
(B1) 185910	2006 06 15	(B1) 187364	2006 06 17
(B1) 185966	2006 06 05	(B1) 187393	2006 06 26
(B1) 185970	2006 06 09	(B1) 187438	2006 06 29
(B1) 185973	2006 06 05	(B1) 187513	2006 06 16
(B1) 186044	2006 06 02	(B1) 187514	2006 06 17
(B1) 186045	2006 06 02	(B1) 187601	2006 06 17
(B1) 186178	2006 06 05	(B1) 187657	2006 06 18
(B1) 186205	2006 06 15	(B1) 187662	2006 06 18
(B1) 186526	2006 03 11	(B1) 187908	2006 06 09
(B1) 186658	2006 06 18	(B1) 187909	2006 06 09
(B1) 186678	2006 06 18	(B1) 188055	2006 06 08
(B1) 186717	2006 06 09	(B1) 188089	2006 06 26
(B1) 186785	2006 06 24	(B1) 188388	2006 06 18
(B1) 186786	2006 06 24	(B1) 188462	2006 06 21
(B1) 186870	2006 06 10		

## B. WZORY UŻYTKOWE

243

### UDZIELONE PRAWA OCHRONNE

(od nr 63 337 do nr 63 400)

Y1 (11) **63391** (41) 2006 04 18  
 (51) **A01B 21/08** (2006.01)  
 (21) 115222 (22) 2004 12 30  
 (23) 2004 10 07 MTP POLAGRA-FARM 2004  
 (72) Synowiecki Marek  
 (73) Anioł Kazimierz Przedsiębiorstwo Produkcyjno-Usługowo-Handlowe AKPIL, Pilzno (PL)  
 (54) Brona talerzowa zawieszana

Y1 (11) **63376** (41) 2006 04 18  
 (51) **A01D 13/00** (2006.01)  
 (21) 115223 (22) 2004 12 30  
 (23) 2004 10 07 MTP POLAGRA-FARM 2004  
 (72) Synowiecki Marek  
 (73) Anioł Kazimierz Przedsiębiorstwo Produkcyjno-Usługowo-Handlowe AKPIL, Pilzno (PL)  
 (54) Kopaczka dwurzędowa do ziemniaków

Y1 (11) **63365** (41) 2005 01 24  
 (51) **A01K 23/00** (2006.01)  
**A01K 29/00** (2006.01)  
 (21) 114194 (22) 2003 07 10  
 (76) Rochowicz Ryszard, Koszalin (PL)  
 (54) Szufelka z pojemnikiem, zwłaszcza do psich odchodów

Y1 (11) **63367** (41) 2005 09 19  
 (51) **A01K 23/00** (2006.01)  
**A01K 29/00** (2006.01)  
 (21) 114678 (22) 2004 03 11  
 (76) Żak Lech, Piła (PL); Jakuć Leon, Piła (PL)  
 (54) Zbierak psich odchodów i drobnych śmieci

Y1 (11) **63377** (41) 2006 04 18  
 (51) **A01K 59/00** (2006.01)  
 (21) 115254 (22) 2005 01 17  
 (23) 2004 10 07 MTP POLAGRA-FARM 2004  
 (76) Socha Jan, Czmoń (PL); Socha Jolanta, Czmoń (PL)  
 (54) Urządzenie do pozyskiwania pierzgi z komórek plastra

Y1 (11) **63337** (41) 2006 02 20  
 (51) **A01K 63/04** (2006.01)  
**A01K 63/06** (2006.01)  
 (21) 115004 (22) 2004 08 17  
 (72) Soroka Arkadiusz, Boks Jarosław  
 (73) Jankiewicz Janusz AQUAEL, Warszawa (PL)  
 (54) Pompka wodna do akwarium

Y1 (11) **63378** (41) 2006 04 18  
 (51) **A01M 7/00** (2006.01)  
**A01M 11/00** (2006.01)  
 (21) 115384 (22) 2005 03 25  
 (23) 2004 10 07 MTP POLAGRA-FARM 2004  
 (72) Pietraszek Henryk, Gruszka Wojciech  
 (73) KWAZAR CORPORATION Sp. z o.o., Budy Grzybek (PL)  
 (54) Opryskiwacz elektryczny

Y1 (11) **63394** (41) 2006 05 29  
 (51) **A23N 5/00** (2006.01)  
 (21) 115144 (22) 2004 11 24  
 (72) Dobrowolski Piotr  
 (73) Dobrowolska Małgorzata-Przedsiębiorstwo Produkcyjno-Usługowo-Handlowe DAGTAR D&D, Ropczyce (PL)  
 (54) Urządzenie do łuskania orzechów, zwłaszcza laskowych

Y1 (11) **63393** (41) 2006 03 20  
 (51) **A41D 25/00** (2006.01)  
**A44C 25/00** (2006.01)  
 (21) 115673 (22) 2005 09 15  
 (30) 202004014577 2004 09 17 DE  
 (72) Dotterer Ford K.  
 (73) Haliford Worldwide Ltd., Hong Kong (CN)  
 (54) Uchwyt dla elementu ozdobnego do mocowania w węźle krawata

Y1 (11) **63400** (41) 2003 07 28  
 (51) **A47B 53/00** (2006.01)  
**A47B 61/00** (2006.01)  
 (21) 112929 (22) 2002 01 18  
 (76) Pokusa Wojciech, Wilkowice (PL)  
 (54) Szafka ubraniowa

Y1 (11) **63348** (41) 2006 05 29  
 (51) **A47G 29/12** (2006.01)  
 (21) 115137 (22) 2004 11 18  
 (76) Kurleto Daniel, Ochojno (PL)  
 (54) Skrzynka na listy

Y1 (11) **63345** (41) 2006 05 29  
 (51) **A47K 10/04** (2006.01)  
**D06F 57/12** (2006.01)  
 (21) 115131 (22) 2004 11 15  
 (72) Kaszuba Maciej  
 (73) ELTERM M.M.Kaszuba Sp.j., Chełmno (PL)  
 (54) Suszarka teleskopowa podparapetowa

Y1 (11) **63338** (41) 2006 05 02  
 (51) **A61B 5/22** (2006.01)  
 (21) 115105 (22) 2004 10 25  
 (72) Topoliński Tomasz, Studziński Robert  
 (73) Uniwersytet Technologiczno-Przyrodniczy im. J.J. Śniadeckich w Bydgoszczy, Bydgoszcz (PL)  
 (54) Urządzenie do pomiaru siły mięśni

Y1 (11) **63372** (41) 2006 05 02  
 (51) **A61H 1/00** (2006.01)  
**A61H 23/02** (2006.01)  
 (21) 115093 (22) 2004 10 19  
 (76) Filipecki Wiesław, Bielsko-Biała (PL); Kisiąła Mirosław, Bielsko-Biała (PL)  
 (54) Urządzenie do masażu

Y1 (11) **63355** (41) 2006 06 12  
 (51) **A62B 35/04** (2006.01)  
**A45F 3/14** (2006.01)  
 (21) 115157 (22) 2004 11 29  
 (76) Łaskiewicz Grzegorz, Łódź (PL)  
 (54) Podkładka przeciwuciskowa do szelek bezpieczeństwa

Y1 (11) **63354** (41) 2006 06 12  
 (51) **B25H 3/00** (2006.01)  
 (21) 115156 (22) 2004 11 29  
 (76) Łaskiewicz Grzegorz, Łódź (PL)  
 (54) Wiaderko na narzędzia

Y1 (11) **63356** (41) 2006 06 12  
 (51) **B27F 7/15** (2006.01)  
**B25D 1/12** (2006.01)  
 (21) 115174 (22) 2004 12 07  
 (72) Burzyński Jerzy, Kawalec Andrzej  
 (73) CODIMEX Sp. z o.o., Warszawa (PL)  
 (54) Młotek do wbijania oznaczników w drewno

Y1 (11) **63362** (41) 2003 08 25  
 (51) **B30B 9/32** (2006.01)  
 (21) 112983 (22) 2002 02 12  
 (76) Cupiał Stefan, Chrzanów (PL)  
 (54) Zgniatacz ręczny, zwłaszcza aluminiowych puszek po napojach

Y1 (11) **63347** (41) 2006 05 29  
 (51) **B41K 1/02** (2006.01)  
 (21) 115135 (22) 2004 11 17  
 (76) Ratyński Grzegorz, Poznań (PL)  
 (54) Stempel

Y1 (11) **63363** (41) 2003 12 15  
 (51) **B60N 2/60** (2006.01)  
 (21) 113274 (22) 2002 06 06  
 (76) Wiśniewski Bogusław, Bogucin k/Poznań (PL)  
 (54) Elementy wnętrza tylnej części kabiny samochodu osobowego przewencyjnego

Y1 (11) **63346** (41) 2006 05 29  
 (51) **B63B 35/79** (2006.01)  
**A63B 31/11** (2006.01)  
 (21) 115134 (22) 2004 11 16  
 (72) Rosiak Dariusz, Rosiak-Brawańska Małgorzata  
 (73) Rosiak-Brawańska Małgorzata, Puławy (PL)  
 (54) Deska do pływania z latawcem

Y1 (11) **63398** (41) 2004 03 22  
 (51) **B65B 1/32** (2006.01)  
**G01G 13/06** (2006.01)  
 (21) 113527 (22) 2002 09 16  
 (72) Radzanowski Tadeusz, Kamiński Paweł  
 (73) RADPAK Ltd. Fabryka Maszyn Pakujących, Włocławek (PL)  
 (54) Mechanizm do jednoczesnego zrzutu produktów

Y1 (11) **63340** (41) 2006 04 18  
 (51) **B65D 43/10** (2006.01)  
**A45D 34/00** (2006.01)  
 (21) 115068 (22) 2004 10 04  
 (72) Skibiński Marek  
 (73) Skibiński Marek - CHAT D'OR Firma Produkcyjno-Handlowa Import-Export, Mysłówice (PL)  
 (54) Pokrywka na butelkę

Y1 (11) **63352** (41) 2006 05 29  
 (51) **B65D 63/10** (2006.01)

**B65B 27/10** (2006.01)  
**A01K 3/00** (2006.01)  
 (21) 115153 (22) 2004 11 25  
 (72) Kaczmarek Adam, Gomoliszek Sławomir  
 (73) POMELAC Sp. z o.o., Wyszków (PL)  
 (54) Obejma do pakowania elementów podłużnych

Y1 (11) **63351** (41) 2006 05 29  
 (51) **B65D 85/20** (2006.01)  
**B65B 27/10** (2006.01)  
**A01K 3/00** (2006.01)  
 (21) 115152 (22) 2004 11 25  
 (72) Kaczmarek Adam, Gomoliszek Sławomir  
 (73) POMELAC Sp. z o.o., Wyszków (PL)  
 (54) Trzpień do łączenia elementów

Y1 (11) **63389** (41) 2006 06 12  
 (51) **B65G 47/74** (2006.01)  
 (21) 115172 (22) 2004 12 06  
 (72) Karolczak Maciej  
 (73) PROMAG S.A., Poznań (PL)  
 (54) Urządzenie spychające płyty, zwłaszcza z przenośnika linii produkcyjnej

Y1 (11) **63368** (41) 2005 12 27  
 (51) **B66C 23/18** (2006.01)  
**B66C 23/68** (2006.01)  
 (21) 114909 (22) 2004 06 21  
 (76) Kiczynski Jerzy, Giżycko (PL)  
 (54) Żuraw składany z obrotowym mechanizmem zmiany nachylenia wysięgnika

Y1 (11) **63358** (41) 2005 10 17  
 (51) **D21D 1/28** (2006.01)  
 (21) 114742 (22) 2004 04 13  
 (72) Murzicz Aleksander, Zasławski Witold  
 (73) Murzicz Aleksander, Zasławski Witold Przedsiębiorstwo Produkcyjno-Usługowe POL-GUM, Jawor (PL)  
 (54) Wkładka zabieraka

Y1 (11) **63359** (41) 2005 10 17  
 (51) **D21D 1/28** (2006.01)  
 (21) 114741 (22) 2004 04 13  
 (72) Murzicz Aleksander, Zasławski Witold  
 (73) Murzicz Aleksander, Zasławski Witold Przedsiębiorstwo Produkcyjno-Usługowe POL-GUM, Jawor (PL)  
 (54) Zabierak

Y1 (11) **63383** (41) 2006 05 15  
 (51) **E01B 35/04** (2006.01)  
 (21) 115787 (22) 2005 11 22  
 (23) 2005 10 12 Międzynarodowe Targi Kolejowe TRAKO  
 (72) Wojtyna Bogdan, Żaczek Marek  
 (73) Przedsiębiorstwo Usługowo-Techniczne GRAW - Sp. z o.o., Gliwice (PL)  
 (54) Toromierz

Y1 (11) **63390** (41) 2006 06 12  
 (51) **E01F 13/02** (2006.01)  
 (21) 115173 (22) 2004 12 07  
 (76) Dąbczyński Zdzisław, Tuchów (PL)  
 (54) Zapora drogowa

Y1 (11) **63350** (41) 2006 05 29  
 (51) **E01F 13/08** (2006.01)  
 (21) 115145 (22) 2004 11 24  
 (72) Bem Wiktor, Jańczyk Ryszard, Szymański Grzegorz, Świątek Józef, Sokołowicz Paweł, Lachowski Janusz

(73) Centralny Ośrodek Badawczo-Rozwojowy Maszyn Włókienniczych  
POLMATEX-CENARO, Łódź (PL)  
(54) Blokada parkingowa

Y1 (11) **63399** (41) 2006 03 20

(51) **E01F 9/012** (2006.01)  
**G09F 13/16** (2006.01)  
**B60Q 7/00** (2006.01)

(21) 115038 (22) 2004 09 13  
(72) Biskupski Krzysztof, Napieracz Zbigniew, Maksymowicz Andrzej  
(73) SUWARY S.A., Pabianice (PL)  
(54) Trójkąt ostrzegawczy

Y1 (11) **63366** (41) 2004 08 09

(51) **E05B 15/00** (2006.01)  
(21) 114616 (22) 2004 02 12  
(30) 03 14355 2003 06 16 CZ  
(72) Kuchar Josef  
(73) HOBES, spol. s r.o., Horni Benesov (CZ)  
(54) Wkładka zamka do drzwi

Y1 (11) **63341** (41) 2006 05 02

(51) **E05C 1/04** (2006.01)  
(21) 115094 (22) 2004 10 19  
(76) Michalik Stanisław, Ochojno (PL)  
(54) Zasuwa

Y1 (11) **63357** (41) 2006 05 02

(51) **E05D 3/02** (2006.01)  
(21) 115110 (22) 2004 10 28  
(76) Bujak Jan, Krzepice (PL)  
(54) Zawias czopowy

Y1 (11) **63343** (41) 2006 05 02

(51) **E05F 1/12** (2006.01)  
(21) 115121 (22) 2004 10 28  
(76) Ferdynus Beata, Wólka Kozodawska (PL)  
(54) Sprężynowy samozamykacz, zwłaszcza do drzwi

Y1 (11) **63392** (41) 2005 10 03

(51) **E06B 1/70** (2006.01)  
(21) 115376 (22) 2005 03 23  
(30) 202004004816 2004 03 27 DE  
202004019812 2004 12 23 DE  
(72) Woestmann Dieter, Brillisauer Josef  
(73) Corus Aluminium Profiltechnik GmbH, Vogt (DE)  
(54) Zespół mocowania podokiennika

Y1 (11) **63384** (41) 2005 06 27

(51) **E06B 3/263** (2006.01)  
(21) 114528 (22) 2003 12 22  
(72) Chwastek Janusz  
(73) Zakłady Elementów Wyposażenia Budownictwa METALPLAST-  
-BIELSKO S.A., Bielsko-Biała (PL)  
(54) Wewnętrzny kształtownik przekładki termicznej

Y1 (11) **63385** (41) 2005 06 27

(51) **E06B 3/263** (2006.01)  
(21) 114529 (22) 2003 12 22  
(72) Chwastek Janusz  
(73) Zakłady Elementów Wyposażenia Budownictwa METALPLAST-  
-BIELSKO S.A., Bielsko-Biała (PL)  
(54) Zewnętrzny kształtownik przekładki termicznej

Y1 (11) **63386** (41) 2006 04 03

(51) **E06B 3/58** (2006.01)  
**E06B 7/16** (2006.01)  
(21) 115057 (22) 2004 09 27

(72) Chwastek Janusz

(73) Zakłady Elementów Wyposażenia Budownictwa METALPLAST-  
-BIELSKO S.A., Bielsko-Biała (PL)  
(54) Uszczelka

Y1 (11) **63387** (41) 2006 04 03

(51) **E06B 3/58** (2006.01)  
**E06B 7/16** (2006.01)  
(21) 115056 (22) 2004 09 27  
(72) Chwastek Janusz  
(73) Zakłady Elementów Wyposażenia Budownictwa METALPLAST-  
-BIELSKO S.A., Bielsko-Biała (PL)  
(54) Uszczelka szyby

Y1 (11) **63388** (41) 2006 04 03

(51) **E06B 3/58** (2006.01)  
(21) 115055 (22) 2004 09 27  
(72) Chwastek Janusz  
(73) Zakłady Elementów Wyposażenia Budownictwa METALPLAST-  
-BIELSKO S.A., Bielsko-Biała (PL)  
(54) Listwa przyszybowa

Y1 (11) **63380** (41) 2006 03 06

(51) **E21C 47/02** (2006.01)  
(21) 115670 (22) 2005 09 14  
(72) Nerger Dieter  
(73) ITIEN BRIEDEN NERGER GmbH, Castrop-Rauxel (DE)  
(54) Bęben kruszący kruszarki kęsów, zwłaszcza węgla i skał twardych

Y1 (11) **63344** (41) 2006 05 15

(51) **E21D 11/22** (2006.01)  
(21) 115125 (22) 2004 11 08  
(72) Kamiński Marek, Brożek Józef, Wiktorczyk Waldemar, Gruszka  
Janusz, Kowalski Edward, Prusek Stanisław, Rotkegel Marek, Daniłowicz  
Roman  
(73) Główny Instytut Górnictwa, Katowice (PL)  
(54) Przenośny element wzmacniający obudowę łukową podporową

Y1 (11) **63349** (41) 2006 05 29

(51) **E21D 11/28** (2006.01)  
(21) 115141 (22) 2004 11 22  
(76) Donica Piotr, Katowice (PL)  
(54) Rozpora górnicza rurowa

Y1 (11) **63397** (41) 2006 05 02

(51) **E21D 23/04** (2006.01)  
(21) 115937 (22) 2004 12 06  
(30) 03 10361325 2003 12 27 DE  
(86) 2004 12 06 PCT/EP04/013844  
(87) 2005 07 14 WO05/064118, PCT Gazette nr 28/05  
(72) Scheunert Alois  
(73) DBT BERGBAU-SERVICE GMBH, Luenen (DE)  
(54) Obudowa górnicza z podnośnikiem spągnicy

Y1 (11) **63382** (41) 2006 04 18

(51) **E21F 13/06** (2006.01)  
**B65G 47/72** (2006.01)  
(21) 115704 (22) 2005 09 29  
(30) 202004015478 2004 10 04 DE  
(72) Funk Klaus, Schürer Karl-Heinz  
(73) DBT GmbH, Lünen (DE)  
(54) Stacja przesypowa dla krzyżujących się przenośników, zwłaszcza  
przenośników zgrzeblowych górnicznych

Y1 (11) **63342** (41) 2006 05 02

(51) **E21F 7/00** (2006.01)  
(21) 115113 (22) 2004 10 29  
(72) Sznieder Ernest



(73) Zakład Projektowania i Doradztwa Technicznego GORPROJEKT Sp. z o.o., Gliwice (PL)  
 (54) Segmentowa stacja odmetanowania

Y1 (11) **63379** (41) 2006 03 06  
 (51) **F16K 15/00** (2006.01)  
 (21) 115668 (22) 2005 09 13  
 (76) Kaczmarczyk Tadeusz, Świdnica (PL); Kaczmarczyk Michalina, Świdnica (PL)  
 (54) Zawór zwrotny

Y1 (11) **63371** (41) 2006 03 20  
 (51) **F21L 4/00** (2006.01)  
**F21S 9/02** (2006.01)  
 (21) 115034 (22) 2004 09 07  
 (76) Gluźniński Witold, Warszawa (PL)  
 (54) Główka oświetleniowa latarki elektrycznej

Y1 (11) **63364** (41) 2004 06 14  
 (51) **F23J 13/00** (2006.01)  
**F23M 9/00** (2006.01)  
 (21) 113738 (22) 2002 12 10  
 (72) Barański Leszek, Szwarc Andrzej  
 (73) Zakłady Górniczo-Metalowe ZĘBIEC Spółka Akcyjna, Zębiec (PL)  
 (54) Zawirowywacz spalin

Y1 (11) **63339** (41) 2006 04 03  
 (51) **F24C 3/10** (2006.01)  
**F23Q 3/00** (2006.01)  
 (21) 115060 (22) 2004 09 27  
 (72) Kabała Jerzy, Mendak Andrzej  
 (73) ISKRA Zakłady Precyzyjne Sp. z o.o., Kielce (PL)  
 (54) Zacisk mocujący zapalacz gazu

Y1 (11) **63381** (41) 2006 03 20  
 (51) **F24J 2/04** (2006.01)  
 (21) 115703 (22) 2005 09 29  
 (72) Gryciuk Marian, Wiśniewski Grzegorz  
 (73) EC BREC Instytut Energetyki Odnawialnej Sp. z o.o., Warszawa (PL)  
 (54) Absorber promieniowania słonecznego

Y1 (11) **63370** (41) 2006 01 23  
 (51) **G01B 5/00** (2006.01)  
 (21) 114950 (22) 2004 07 16  
 (72) Lalik Rafał  
 (73) Zespół Szkół Leśnych, Biłgoraj (PL)  
 (54) Przyrząd pomiarowy do pomiaru średnicy i wysokości pniaka, głębokości rządu podcinającego, szerokości zawiasy, wysokości progu bezpieczeństwa oraz kąta pochylenia płaszczyzny rządu ści-  
 nającego

Y1 (11) **63395** (41) 2006 05 29  
 (51) **G01C 15/02** (2006.01)  
 (21) 115146 (22) 2004 11 25  
 (72) Kołodziejczyk Mieczysław, Moroz Sylwester  
 (73) Instytut Geodezji i Kartografii, Warszawa (PL); Przedsiębiorstwo Usług Geodezyjnych i Kartograficznych MAPA Sp. z o.o., Warszawa (PL)  
 (54) Urządzenie do pomiaru odległości

Y1 (11) **63360** (41) 2005 10 17  
 (51) **G01F 1/58** (2006.01)  
**G01P 5/08** (2006.01)  
**G01N 9/00** (2006.01)  
 (21) 114753 (22) 2004 04 15  
 (72) Głuchy Zygfryd, Bartkiewicz Dariusz

(73) ALFINE Przedsiębiorstwo Elektroniki Profesjonalnej Zygfryd Głuchy, Dariusz Bartkiewicz - spółka jawna, Tarnowo Podgórne (PL)  
 (54) Czujnik pomiarowy do mierzenia objętości oraz określania gęstości przepływającej grawitacyjnie cieczy, zwłaszcza ścieków przemysłowych i komunalnych

Y1 (11) **63361** (41) 2005 10 17  
 (51) **G01F 1/58** (2006.01)  
**G01P 5/08** (2006.01)  
**G01N 9/00** (2006.01)  
 (21) 114754 (22) 2004 04 15  
 (72) Głuchy Zygfryd, Bartkiewicz Dariusz  
 (73) ALFINE Przedsiębiorstwo Elektroniki Profesjonalnej Zygfryd Głuchy, Dariusz Bartkiewicz - spółka jawna, Tarnowo Podgórne (PL)  
 (54) Czujnik pomiarowy do mierzenia objętości oraz określania gęstości przepływającej grawitacyjnie cieczy, zwłaszcza ścieków przemysłowych i komunalnych

Y1 (11) **63369** (41) 2006 01 23  
 (51) **G01N 1/02** (2006.01)  
 (21) 114941 (22) 2004 07 12  
 (72) Sadkiewicz Józef  
 (73) Zakład Badawczy Przemysłu Piekarskiego Sp. z o.o., Bydgoszcz (PL)  
 (54) Koszyk zasysający sondy pomiarowej

Y1 (11) **63396** (41) 2006 07 10  
 (51) **G01N 33/00** (2006.01)  
**G01N 33/531** (2006.01)  
**G01N 31/22** (2006.01)  
 (21) 115221 (22) 2004 12 30  
 (72) Bednarczyk Andrzej  
 (73) RAZEM Sp. z o.o., Warszawa (PL)  
 (54) Tester immunologiczny

Y1 (11) **63353** (41) 2006 05 29  
 (51) **G01N 33/18** (2006.01)  
**G01N 1/12** (2006.01)  
 (21) 115154 (22) 2004 11 25  
 (72) Garbulewski Kazimierz, Lech Mariusz  
 (73) Szkoła Główna Gospodarstwa Wiejskiego, Warszawa (PL)  
 (54) Czerpak do pobierania próbek wody

Y1 (11) **63373** (41) 2006 05 02  
 (51) **G09F 13/04** (2006.01)  
**G09F 19/14** (2006.01)  
 (21) 115099 (22) 2004 10 21  
 (72) Bogusz Edward J., Brzosko Krzysztof  
 (73) KEY COMPANY Sp. z o.o., Białystok-Zaścianki (PL)  
 (54) Kaseton reklamowy

Y1 (11) **63374** (41) 2006 05 02  
 (51) **G09F 13/04** (2006.01)  
**G09F 19/14** (2006.01)  
 (21) 115100 (22) 2004 10 21  
 (72) Bogusz Edward J., Brzosko Krzysztof  
 (73) KEY COMPANY Sp. z o.o., Białystok-Zaścianki (PL)  
 (54) Urządzenie reklamowe

Y1 (11) **63375** (41) 2006 05 02  
 (51) **H05K 7/18** (2006.01)  
**H05K 9/00** (2006.01)  
**H02B 1/01** (2006.01)  
 (21) 115090 (22) 2004 10 18  
 (76) Wójcicki Zbigniew, Gdańsk (PL); Wójcicki Wojciech, Gdańsk (PL)  
 (54) Modułowy kontener specjalistyczny

INDEKS UDZIELONYCH PRAW OCHRONNYCH,  
WEDŁUG SYMBOLI MKP

Symbol MKP	Nr prawa ochronn.	Symbol MKP	Nr prawa ochronn.
1	2	1	2
A01B 21/08 (2006.01)	63391	E01F 9/012 (2006.01)	63399
A01D 13/00 (2006.01)	63376	E05B 15/00 (2006.01)	63366
A01K 23/00 (2006.01)	63365	E05C 1/04 (2006.01)	63341
A01K 29/00 (2006.01)	63365*	E05D 3/02 (2006.01)	63357
A01K 23/00 (2006.01)	63367	E05F 1/12 (2006.01)	63343
A01K 29/00 (2006.01)	63367*	E06B 1/70 (2006.01)	63392
A01K 59/00 (2006.01)	63377	E06B 3/263 (2006.01)	63384
A01K 63/04 (2006.01)	63337	E06B 3/263 (2006.01)	63385
A01K 63/06 (2006.01)	63337*	E06B 3/58 (2006.01)	63386
A01K 3/00 (2006.01)	63352*	E06B 7/16 (2006.01)	63386*
A01K 3/00 (2006.01)	63351*	E06B 3/58 (2006.01)	63387
A01M 7/00 (2006.01)	63378	E06B 7/16 (2006.01)	63387*
A01M 11/00 (2006.01)	63378*	E06B 3/58 (2006.01)	63388
A23N 5/00 (2006.01)	63394	E21C 47/02 (2006.01)	63380
A41D 25/00 (2006.01)	63393	E21D 11/22 (2006.01)	63344
A44C 25/00 (2006.01)	63393*	E21D 11/28 (2006.01)	63349
A45D 34/00 (2006.01)	63340*	E21D 23/04 (2006.01)	63397
A45F 3/14 (2006.01)	63355*	E21F 13/06 (2006.01)	63382
A47B 53/00 (2006.01)	63400	E21F 7/00 (2006.01)	63342
A47B 61/00 (2006.01)	63400*	F16K 15/00 (2006.01)	63379
A47G 29/12 (2006.01)	63348	F21L 4/00 (2006.01)	63371
A47K 10/04 (2006.01)	63345	F21S 9/02 (2006.01)	63371*
A61B 5/22 (2006.01)	63338	F23J 13/00 (2006.01)	63364
A61H 1/00 (2006.01)	63372	F23M 9/00 (2006.01)	63364*
A61H 23/02 (2006.01)	63372*	F23Q 3/00 (2006.01)	63339*
A62B 35/04 (2006.01)	63355	F24C 3/10 (2006.01)	63339
A63B 31/11 (2006.01)	63346*	F24J 2/04 (2006.01)	63381
B25D 1/12 (2006.01)	63356*	G01B 5/00 (2006.01)	63370
B25H 3/00 (2006.01)	63354	G01C 15/02 (2006.01)	63395
B27F 7/15 (2006.01)	63356	G01F 1/58 (2006.01)	63360
B30B 9/32 (2006.01)	63362	G01F 1/58 (2006.01)	63361
B41K 1/02 (2006.01)	63347	G01G 13/06 (2006.01)	63398*
B60N 2/60 (2006.01)	63363	G01N 9/00 (2006.01)	63360*
B60Q 7/00 (2006.01)	63399*	G01N 9/00 (2006.01)	63361*
B63B 35/79 (2006.01)	63346	G01N 1/02 (2006.01)	63369
B65B 1/32 (2006.01)	63398	G01N 33/00 (2006.01)	63396
B65B 27/10 (2006.01)	63352*	G01N 33/531 (2006.01)	63396*
B65B 27/10 (2006.01)	63351*	G01N 31/22 (2006.01)	63396*
B65D 43/10 (2006.01)	63340	G01N 33/18 (2006.01)	63353
B65D 63/10 (2006.01)	63352	G01N 1/12 (2006.01)	63353*
B65D 85/20 (2006.01)	63351	G01P 5/08 (2006.01)	63360*
B65G 47/74 (2006.01)	63389	G01P 5/08 (2006.01)	63361*
B65G 47/72 (2006.01)	63382*	G09F 13/16 (2006.01)	63399*
B66C 23/18 (2006.01)	63368	G09F 13/04 (2006.01)	63373
B66C 23/68 (2006.01)	63368*	G09F 19/14 (2006.01)	63373*
D06F 57/12 (2006.01)	63345*	G09F 13/04 (2006.01)	63374
D21D 1/28 (2006.01)	63358	G09F 19/14 (2006.01)	63374*
D21D 1/28 (2006.01)	63359	H02B 1/01 (2006.01)	63375*
E01B 35/04 (2006.01)	63383	H05K 7/18 (2006.01)	63375
E01F 13/02 (2006.01)	63390	H05K 9/00 (2006.01)	63375*
E01F 13/08 (2006.01)	63350		

INDEKS NUMEROWY  
UDZIELONYCH PRAW OCHRONNYCH

Nr prawa ochronn.	Symbol MKP	Nr prawa ochronn.	Symbol MKP
1	2	1	2
63337	A01K 63/04 (2006.01)	63339	F24C 3/10 (2006.01)
63338	A61B 5/22 (2006.01)	63340	B65D 43/10 (2006.01)

1	2	1	2
63341	E05C 1/04 (2006.01)	63371	F21L 4/00 (2006.01)
63342	E21F 7/00 (2006.01)	63372	A61H 1/00 (2006.01)
63343	E05F 1/12 (2006.01)	63373	G09F 13/04 (2006.01)
63344	E21D 11/22 (2006.01)	63374	G09F 13/04 (2006.01)
63345	A47K 10/04 (2006.01)	63375	H05K 7/18 (2006.01)
63346	B63B 35/79 (2006.01)	63376	A01D 13/00 (2006.01)
63347	B41K 1/02 (2006.01)	63377	A01K 59/00 (2006.01)
63348	A47G 29/12 (2006.01)	63378	A01M 7/00 (2006.01)
63349	E21D 11/28 (2006.01)	63379	F16K 15/00 (2006.01)
63350	E01F 13/08 (2006.01)	63380	E21C 47/02 (2006.01)
63351	B65D 85/20 (2006.01)	63381	F24J 2/04 (2006.01)
63352	B65D 63/10 (2006.01)	63382	E21F 13/06 (2006.01)
63353	G01N 33/18 (2006.01)	63383	E01B 35/04 (2006.01)
63354	B25H 3/00 (2006.01)	63384	E06B 3/263 (2006.01)
63355	A62B 35/04 (2006.01)	63385	E06B 3/263 (2006.01)
63356	B27F 7/15 (2006.01)	63386	E06B 3/58 (2006.01)
63357	E05D 3/02 (2006.01)	63387	E06B 3/58 (2006.01)
63358	D21D 1/28 (2006.01)	63388	E06B 3/58 (2006.01)
63359	D21D 1/28 (2006.01)	63389	B65G 47/74 (2006.01)
63360	G01F 1/58 (2006.01)	63390	E01F 13/02 (2006.01)
63361	G01F 1/58 (2006.01)	63391	A01B 21/08 (2006.01)
63362	B30B 9/32 (2006.01)	63392	E06B 1/70 (2006.01)
63363	B60N 2/60 (2006.01)	63393	A41D 25/00 (2006.01)
63364	F23J 13/00 (2006.01)	63394	A23N 5/00 (2006.01)
63365	A01K 23/00 (2006.01)	63395	G01C 15/02 (2006.01)
63366	E05B 15/00 (2006.01)	63396	G01N 33/00 (2006.01)
63367	A01K 23/00 (2006.01)	63397	E21D 23/04 (2006.01)
63368	B66C 23/18 (2006.01)	63398	B65B 1/32 (2006.01)
63369	G01N 1/02 (2006.01)	63399	E01F 9/012 (2006.01)
63370	G01B 5/00 (2006.01)	63400	A47B 53/00 (2006.01)

## 244

**DECYZJE O ODMOWIE UDZIELENIA  
PRAWA OCHRONNEGO  
(wydane po ogłoszeniu o zgłoszeniu)**

Poniższe zestawienie zawiera kolejno: numer zgłoszenia wzoru użytkowego oraz numer i rok wydania Biuletynu Urzędu Patentowego, w którym zgłoszenie zostało ogłoszone (dla zgłoszeń wydzielonych lub przekształconych ze zgłoszenia wynalazku umieszczono w nawiasie numer zgłoszenia macierzystego).

113865	16/2004	114963	03/2006
114399	08/2005	114969	03/2006
114956	02/2006	115071	08/2006
114957	02/2006	115123	10/2006
114960	03/2006		

## 245

**DECYZJE O UMORZENIU POSTĘPOWANIA  
(wydane po ogłoszeniu o zgłoszeniu)**

Poniższe zestawienie zawiera kolejno: numer zgłoszenia wzoru użytkowego oraz numer i rok wydania Biuletynu Urzędu Patentowego, w którym zgłoszenie zostało ogłoszone (dla zgłoszeń wydzielonych lub przekształconych ze zgłoszenia wynalazku umieszczono w nawiasie numer zgłoszenia macierzystego).

114151	26/2004	114987	04/2006
114190	01/2005	115109	09/2006
114729	20/2005	115114	09/2006
114734	21/2005	115122	10/2006
114984	04/2006		

## 246

**DECYZJE STWIERDZAJĄCE WYGAŚNIĘCIE  
DECYZJI O UDZIELENIU PRAWA OCHRONNEGO**

Poniższe zestawienie zawiera kolejno: numer zgłoszenia wzoru użytkowego oraz numer i rok wydania Biuletynu Urzędu Patentowego, w którym zgłoszenie zostało ogłoszone (dla zgłoszeń wydzielonych lub przekształconych ze zgłoszenia wynalazku umieszczono w nawiasie numer zgłoszenia macierzystego).

110441	14/2001	114602	16/2005
113536	06/2004	114609	17/2005
113923	19/2004	114620	17/2005
113949	19/2004	114651	18/2005
114478	11/2005	114727	20/2005
114479	11/2005	114728	20/2004
114542	14/2005	114748	21/2005
114586	16/2005	114772	22/2005
114587	16/2005		

## 247

**WPISY I ZMIANY W REJESTRZE  
PRAW OCHRONNYCH****(nieuwzględnione w innych samodzielnych ogłoszeniach)**

Poniższe zestawienie zawiera kolejno: kod rodzaju prawa, numer prawa ochronnego, datę wpisu, oznaczenie rubryki, w której dokonano wpisu lub zmiany oraz treść wpisu. Poszczególne rubryki rejestru praw ochronnych zawierają następujące dane:

rubryka A - nazwisko i imię albo nazwa, miejsce zamieszkania albo siedziba uprawnionego z prawa ochronnego (miejscowość, kraj) oraz numer identyfikacji podatkowej NIP, a także numer PESEL albo numer identyfikacyjny REGON, o ile zgłaszający je wskazał,

rubryka B - tytuł wzoru użytkowego,

rubryka C - nazwisko i imię twórcy wzoru użytkowego oraz jego miejsce zamieszkania (miejscowość, kraj),

rubryka D - prawa ograniczające prawo ochronne,

rubryka E - wpisy uzupełniające stan prawny prawa ochronnego,

rubryka F - wnioski o unieważnienie i sprzeciwy oraz decyzje dotyczące danego prawa ochronnego,

rubryka G - data unieważnienia lub data i przyczyna wygaśnięcia prawa ochronnego.

**Uwaga:** Publikacji podlegają: zmiana uprawnionego, twórcy, zmiana nazwy uprawnionego, prawa ograniczające prawo ochronne, sprostowania istotnych pomyłek.

(Y1) **62977, 62990** 2007 03 13 A. Wprowadzono zmianę nazwy uprawnionego przez wykreślenie wpisu: „Akademia Techniczno-Rolnicza im. J.J. Śniadeckich, Bydgoszcz, Polska 000001689” i dokonanie wpisu: „Uniwersytet Technologiczno-Przyrodniczy im. Jana i Jędrzeja Śniadeckich w Bydgoszczy, Bydgoszcz, Polska 000001689”

## 248

**DECYZJE O WYGAŚNIĘCIU PRAWA OCHRONNEGO**

Poniższe zestawienie zawiera kolejno: kod rodzaju prawa, numery praw ochronnych, które wygasły na podstawie art. 90 ust. 1 pkt 2 - 4 w związku z art. 100 ust. 1 ustawy z dnia 30.06.2000 r. - Prawo własności przemysłowej oraz datę wygaśnięcia prawa ochronnego.

(Y1) 59417	2006 06 30	(Y1) 60721	2006 06 25
(Y1) 59578	2006 06 01	(Y1) 60811	2004 11 13
(Y1) 59579	2006 06 01	(Y1) 60956	2006 06 30
(Y1) 59587	2006 06 17	(Y1) 61284	2006 06 07
(Y1) 59715	2006 06 25	(Y1) 61396	2006 06 13
(Y1) 59716	2006 06 25	(Y1) 61405	2005 08 04
(Y1) 59738	2006 06 25	(Y1) 61428	2006 06 08
(Y1) 59748	2006 06 01	(Y1) 61449	2006 06 07
(Y1) 59769	2006 06 22	(Y1) 61482	2006 06 05
(Y1) 59850	2006 06 16	(Y1) 61536	2006 06 20
(Y1) 59997	2006 06 20	(Y1) 61537	2006 06 20
(Y1) 59998	2006 06 20	(Y1) 61538	2006 06 20
(Y1) 60000	2006 06 30	(Y1) 61550	2006 06 23
(Y1) 60042	2006 06 23	(Y1) 61644	2006 06 23
(Y1) 60069	2006 05 28	(Y1) 61679	2006 06 15
(Y1) 60144	2006 06 29	(Y1) 61680	2006 06 07
(Y1) 60145	2006 06 29	(Y1) 61744	2006 06 06
(Y1) 60148	2006 06 07	(Y1) 61835	2006 06 04
(Y1) 60171	2006 06 25	(Y1) 61889	2006 06 15
(Y1) 60282	2006 06 01	(Y1) 61955	2004 10 26
(Y1) 60283	2006 06 01	(Y1) 61990	2004 09 06
(Y1) 60300	2006 06 19	(Y1) 62290	2006 06 12
(Y1) 60322	2006 06 01	(Y1) 62301	2006 06 04
(Y1) 60355	2006 06 10	(Y1) 62360	2006 06 25
(Y1) 60368	2006 06 25	(Y1) 62361	2006 06 25
(Y1) 60401	2006 06 09	(Y1) 62459	2006 06 02
(Y1) 60408	2006 06 18	(Y1) 62655	2006 06 16
(Y1) 60419	2006 06 01	(Y1) 62672	2006 06 23
(Y1) 60456	2006 06 30	(Y1) 62701	2006 03 04
(Y1) 60655	2006 06 26		

## C. WZORY PRZEMYSŁOWE

Cyfrowe kody identyfikacyjne (wg normy WIPO ST. 80), które poprzedzają informacje o dokonanej rejestracji oznaczają:

- (11) – numer rejestracji
- (21) – numer zgłoszenia
- (22) – data zgłoszenia
- (30) – pierwszeństwo
- (51) – symbol klasy wzoru przemysłowego
- (54) – określenie przedmiotu wzoru
- (55) – rysunek wzoru lub fotografię wzoru
- (72) – imię i nazwisko twórcy wzoru
- (73) – nazwisko i imię bądź nazwę uprawnionego

249

### REJESTRACJA

(od nr 11 571 do nr 11 724)

(51) 09-03 (11) **11571** (22) 2006 11 22 (21) 10653  
 (73) Przedsiębiorstwo Produkcyjno-Handlowo-Usługowe  
 „ZORZA” S.A., Warszawa, (PL)  
 (72) Olesiński Jerzy, Zawistowski Bogdan  
 (54) Pojemnik  
 (55)



Fig. 1

Fig. 2

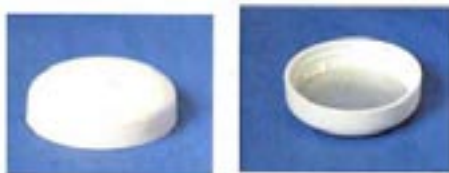

Fig. 3

Fig. 4

(51) 19-08 (11) **11572** (22) 2006 12 18 (21) 10767  
 (73) „Majewska.pl” - Małgorzata Majewska, Zawiercie, (PL)  
 (72) Lichoń Krzysztof

(54) Etykieta  
 (55)



Fig. 1



Fig. 2



Fig. 3



Fig. 4

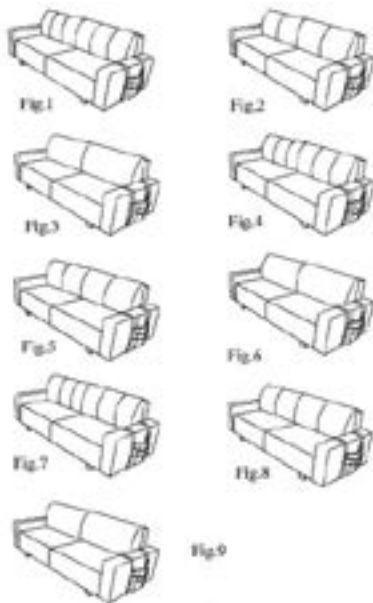

Fig. 5



Fig. 6

(51) 06-01 (11) **11573** (22) 2006 11 28 (21) 10680  
 (73) Czajka Maciej, Zaniemyśl, (PL)  
 (72) Czajka Maciej  
 (54) Kanapa  
 (55)



(51) 26-02 (11) **11574** (22) 2006 10 30 (21) 10483  
 (73) Fabryka Sprzętu Ratunkowego i Lamp Górniczych „FASER” S.A., Tarnowskie Góry, (PL)  
 (72) Sobczyk Henryk, Torchalski Eugeniusz, Myrcik Leszek  
 (54) Lampa nabełmna  
 (55)



(51) 26-03 (11) **11575** (22) 2006 09 12 (21) 10236  
 (73) ELMARCO Technika Świetlna Sp. z o.o., Gdańsk-Osowa, (PL)  
 (72) Martyniuk Tadeusz  
 (54) Latarnia parkowo-uliczna  
 (55)



(51) 26-03 (11) **11576** (22) 2006 09 12 (21) 10237  
 (73) ELMARCO Technika Świetlna Sp. z o.o., Gdańsk-Osowa, (PL)  
 (72) Martyniuk Tadeusz  
 (54) Latarnia parkowo-uliczna  
 (55)



(51) 30-07 (11) **11577** (22) 2006 09 12 (21) 10240  
 (73) Dako-Art Sp. z o.o., Środa Wielkopolska, (PL)  
 (72) Roszak Piotr  
 (54) Zawieszka  
 (55)



Fig. 1

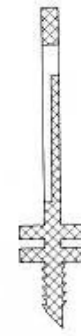

Fig. 2

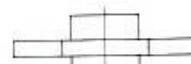

Fig. 3



Fig. 4



Fig. 5

(51) 19-06 (11) **11578** (22) 2006 11 17 (21) 10623  
 (73) DONG-A PENCIL CO., LTD., Seoul, (KR)  
 (72) Kim Je Won

(54) Długopis  
(55)



Fig. 1

(51) 12-16 (11) **11579** (22) 2006 09 26 (21) 10294  
(73) Zbirański Andrzej, Piastów, (PL)  
(72) Zbirański Andrzej  
(54) Ochroniacz tylnej powierzchni fotela samochodowego  
(55)

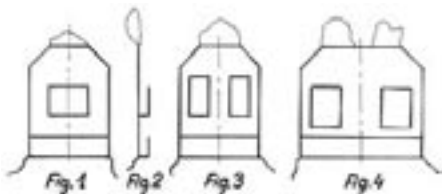

Fig. 1

Fig. 2

Fig. 3

Fig. 4

(51) 25-01 (11) **11580** (22) 2006 11 08 (21) 10555  
(73) Patorski Wojciech, Troniny, (PL)  
(72) Patorski Wojciech  
(54) Betonowe Drewno Ogrodowe  
(55)



(51) 06-01 (11) **11581** (22) 2007 01 05 (21) 10843  
(73) Martela Sp. z o.o., Warszawa, (PL)  
(72) Fic Piotr  
(54) Moduł fotelowy  
(55)



(51) 10-06 (11) **11582** (22) 2006 05 29 (21) 9757  
(73) Szkudlarek Klaudiusz, Luboszyce-Biadacz, (PL)  
(72) Szkudlarek Klaudiusz  
(54) Lampa  
(55)

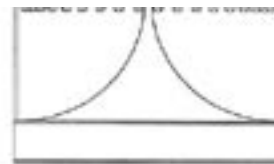

Fig. 1

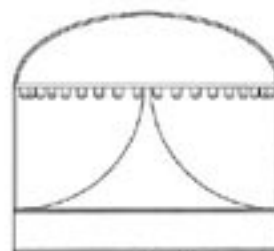

Fig. 2

(51) 23-04 (11) **11583** (22) 2006 10 18 (21) 10443  
(73) C.P. POLSKA - Sp. z o.o., Kraków, (PL)  
(72) Winiarz Joanna  
(54) Nawilżacz powietrza  
(55)



Fig. 1

(51) 23-03 (11) **11584** (22) 2006 09 26 (21) 10289  
(73) Gizicki Jan, Wrocław, (PL)  
(72) Gizicki Jan  
(54) Panel wodny do kominków  
(55)

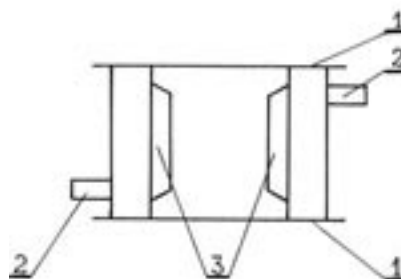

(51) 09-03 (11) **11585** (22) 2006 08 28 (21) 10160  
(73) Szwabis Robert, Świdwin, (PL)  
(72) Szwabis Robert

(54) Pojemnik z pokrywką  
(55)



(51) 11-04 (11) **11586** (22) 2006 08 25 (21) 10157  
(73) „BARTEX” - BARTOL Spółka Jawna, Paproć, (PL)  
(72) Bartol Bogdan  
(54) Element dekoracyjny  
(55)



(51) 08-05 (11) **11587** (22) 2006 12 19 (21) 10778  
(73) KUBALA Sp. z o.o., Ustroń, (PL)  
(72) Kubala Roman  
(54) Tarka do usuwania warstw powierzchni okładzin budowlanych, zwłaszcza ze styropianu  
(55)



(51) 09-01 (11) **11588** (22) 2006 08 25 (21) 10158  
(73) „BARTEX” - BARTOL Spółka Jawna, Paproć, (PL)  
(72) Bartol Bogdan  
(54) Zestaw do konfekcjonowania napojów alkoholowych  
(55)



(51) 09-07 (11) **11589** (22) 2006 10 18 (21) 10440  
(73) Zakład Produkcji Opakowań LUST PACK Spółka Jawna Lucjan Paszyna Stanisław Szpek, Poręba, (PL)  
(72) Paszyna Lucjan, Szpek Stanisław  
(54) Nakrywka kubka jednorazowego  
(55)

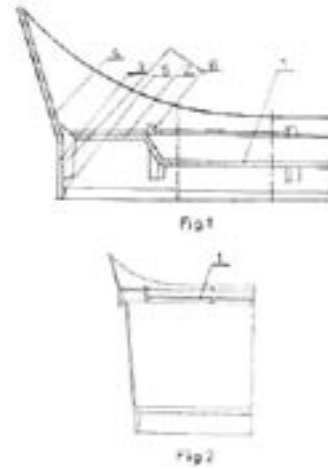

(51) 09-07 (11) **11590** (22) 2006 10 18 (21) 10439  
(73) Zakład Produkcji Opakowań LUST PACK Spółka Jawna Lucjan Paszyna Stanisław Szpek, Poręba, (PL)  
(72) Paszyna Lucjan, Szpek Stanisław  
(54) Nakrywka kubka jednorazowego  
(55)

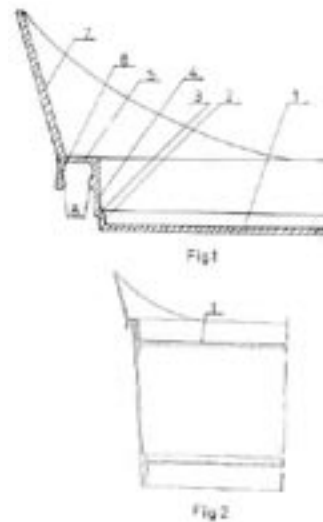

(51) 19-08 (11) **11591** (22) 2006 12 27 (21) 10787  
(73) Zakłady Chemiczne „Organika - Azot” S.A., Jaworzno, (PL)  
(72) Błachnio Ewa  
(54) Etykieta towarowa  
(55)





(51) 25-01 (11) **11592** (22) 2006 10 27 (21) 11044  
 (73) „BIMAK” Import - Export Tomasz Piskor Paweł Smoliński,  
 Warszawa, (PL)  
 (72) Smoliński Paweł, Piskor Tomasz  
 (54) Zestaw kształtowników drzwi przesuwnych  
 (55)

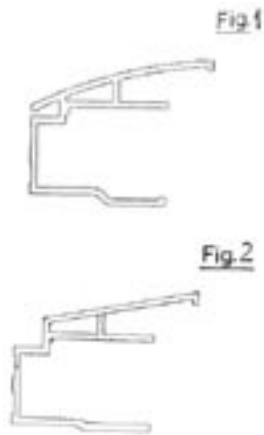

(51) 25-01 (11) **11593** (22) 2006 10 27 (21) 11045  
 (73) „BIMAK” Import - Export Tomasz Piskor Paweł Smoliński,  
 Warszawa, (PL)  
 (72) Smoliński Paweł, Piskor Tomasz  
 (54) Zestaw kształtowników drzwi przesuwnych  
 (55)

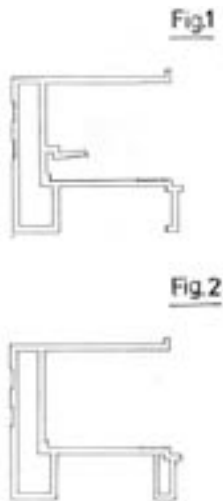

(51) 09-01 (11) **11594** (22) 2006 05 18 (21) 9715  
 (73) Szymula Mariusz, Grudziądz, (PL); Szostak Piotr, Lipowy Dwór,  
 (PL)  
 (72) Szymula Mariusz, Szostak Piotr  
 (54) Butelka  
 (55)

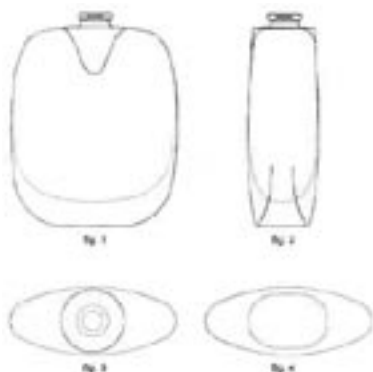

(51) 11-05 (11) **11595** (22) 2006 09 08 (21) 10224  
 (73) Kłóś Kinga, Warszawa, (PL)  
 (72) Kłóś Kinga  
 (54) Artykuł dekoracyjny  
 (55)



(51) 23-04 (11) **11596** (22) 2006 11 09 (21) 10567  
 (73) ART Analitica S.C. Grzegorz Celichowski, Krzysztof Gawroński,  
 Łódź, (PL)  
 (72) Celichowski Grzegorz, Gawroński Krzysztof  
 (54) Odświeżacz powietrza  
 (55)



(51) 09-03 (11) **11597** (22) 2006 11 30 (21) 10690  
 (73) Złoty Melon Sp. z o.o., Warszawa, (PL)  
 (72) Owsiak Jerzy



(54) Jednorazowe opakowanie zestawu do udzielania pierwszej pomocy  
 (55)



(51) 20-02 (11) **11598** (22) 2006 11 13 (21) 10583  
 (73) NOEX Waldemar Nowak, Poznań, (PL)  
 (72) Nowak Waldemar  
 (54) Zestaw podstawek reklamowych świecących  
 (55)

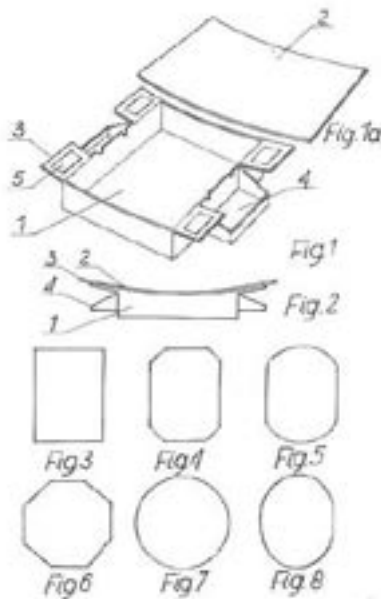

(51) 19-06 (11) **11599** (22) 2006 07 25 (21) 10026  
 (73) Pietrzak Mirosław, Płońsk, (PL); Przyborski Marek, Gdańsk, (PL)  
 (72) Pietrzak Mirosław  
 (54) Długopis reklamowy  
 (55)

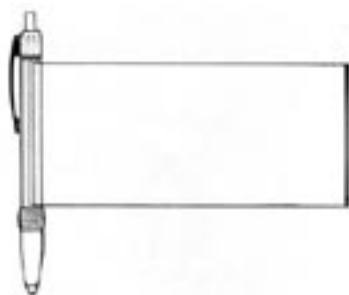

(51) 03-01 (11) **11600** (22) 2006 09 28 (21) 10307  
 (73) Przedsiębiorstwo Poligraficzno-Wydawnicze „ASGRAF” Anna Bożenna Bąk, Szydłowiec, (PL)  
 (72) Bąk Kacper  
 (54) Teczka, zwłaszcza na materiały szkoleniowe dla kandydatów na kierowców  
 (55)

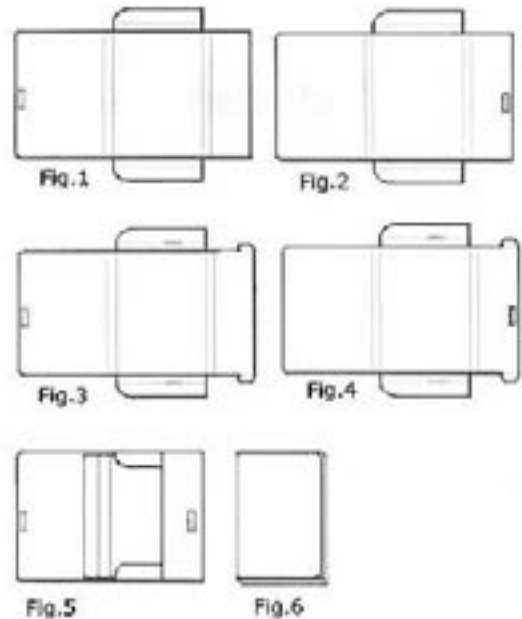

(51) 03-01 (11) **11601** (22) 2006 09 28 (21) 10306  
 (73) Przedsiębiorstwo Poligraficzno-Wydawnicze „ASGRAF” Anna Bożenna Bąk, Szydłowiec, (PL)  
 (72) Bąk Kacper  
 (54) Teczka, zwłaszcza na materiały szkoleniowe dla kandydatów na kierowców  
 (55)

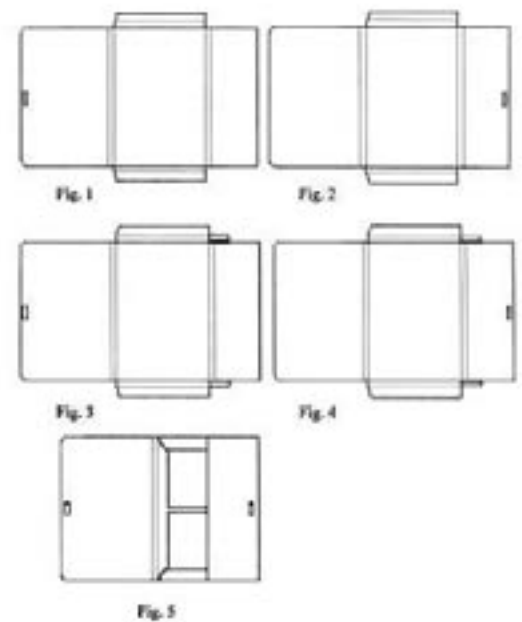

(51) 06-10 (11) **11602** (22) 2006 11 06 (21) 10530  
 (73) Przedsiębiorstwo Wielobranżowe Jarosław Jasiuk, Białystok, (PL)  
 (72) Jasiuk Jarosław

(54) Moskitiera

(55)



Fig. 1



Fig. 1a



Fig. 2



Fig. 2a



Fig. 3



Fig. 3a

(51) 25-01 (11) **11603** (22) 2006 08 09 (21) 10090  
 (73) Przedsiębiorstwo Budowlane TECHBUD - Henryk Czaja,  
 Przemysław Czaja Spółka jawna, Kraków, (PL)  
 (72) Czaja Henryk, Czaja Przemysław  
 (54) Element budowlany jako tylna ściana ekranu akustycznego  
 (55)

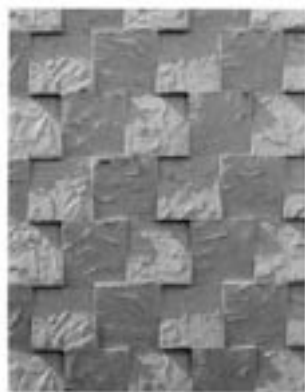

Fig. 1

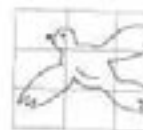
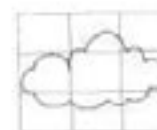
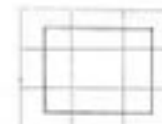
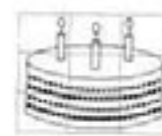

Fig. 2

(51) 01-01 (11) **11604** (22) 2005 12 12 (21) 8952  
 (73) Sobucki Jacek, Warszawa, (PL)  
 (72) Sobucki Jacek

(54) Zestaw ciasteczek puzzli

(55)



(51) 21-03 (11) **11605** (22) 2006 06 28 (21) 9921  
 (73) MULTI-WAY s.c. Piotr Robert, Marcin Ciszak, Przylep, (PL)  
 (72) Radajewski Jerzy  
 (54) Grzechotka kibica  
 (55)



Fig. 1a



Fig. 2a



Fig. 3a



Fig. 1b



Fig. 2b



Fig. 3b



Fig. 4

(51) 09-01 (11) **11606** (22) 2006 11 15 (21) 10593  
 (73) GFT GOLDFRUCT Sp. z o.o., Kraków, (PL)  
 (72) Zieliński Paweł

(54) Butelka  
(55)



(51) 06-05 (11) **11607** (22) 2006 08 29 (21) 10180  
(73) „P i W” Sp. z o.o., Warszawa, (PL)  
(72) Wiśnicki Stanisław  
(54) Komplet mebli wypoczynkowych  
(55)



Fig. 1



Fig. 2



Fig. 4



Fig. 5

(51) 21-01 (11) **11608** (22) 2006 10 30 (21) 10484  
(73) KATHAY-HASTER M.W. Brzostowscy, A.A. Śleboda Spółka Jawna, Poznań, (PL)  
(72) Du Annie  
(54) Gra  
(55)



Fig. 1



Fig. 2



Fig. 3

(51) 09-03 (11) **11609** (22) 2006 10 30 (21) 10485  
(73) KATHAY-HASTER M.W. Brzostowscy, A.A. Śleboda Spółka Jawna, Poznań, (PL)  
(72) Du Annie

(54) Opakowanie gry  
(55)



Fig. 1



Fig. 2



Fig. 3

(51) 11-02 (11) **11610** (22) 2006 12 05 (21) 10704  
(73) Przedsiębiorstwo Produkcyjno-Handlowe „ARTIS” S.C. Urszula Wawrzyn, Krzysztof Wawrzyn, Kolonia Borek, (PL)  
(72) Wawrzyn Urszula, Wawrzyn Krzysztof  
(54) Dekoracja  
(55)



Fig. 1

Fig. 2

Fig. 3



Fig. 4

Fig. 5

Fig. 6



Fig. 7

Fig. 8

Fig. 9

(51) 09-03 (11) **11611** (22) 2006 10 30 (21) 10486  
(73) KATHAY-HASTER M.W. Brzostowscy, A.A. Śleboda Spółka Jawna, Poznań, (PL)  
(72) Du Annie  
(54) Opakowanie  
(55)



Fig. 1



Fig. 5

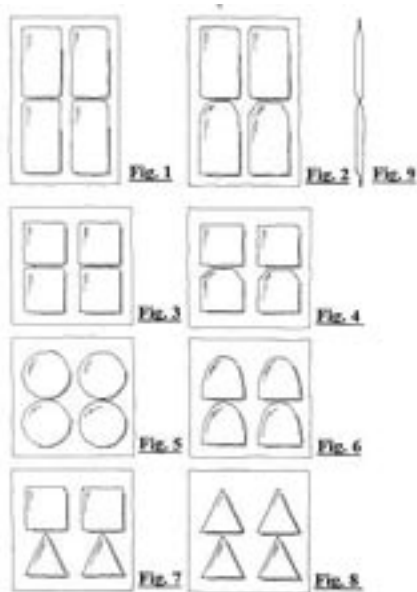

Fig. 6



Fig. 7

(51) 09-05 (11) **11612** (22) 2006 11 15 (21) 10601  
 (73) FOBOS INVEST Sp. z o.o., Sztum, (PL)  
 (72) Szarycki Jacek  
 (54) Saszetka czterokomorowa  
 (55)



(51) 09-05 (11) **11613** (22) 2006 11 09 (21) 10558  
 (73) LANTMÄNNEN AXA POLAND Sp. z o.o., Poznań, (PL)  
 (72) Muszkieta Piotr, Długaj Michał  
 (54) Opakowanie dla chleba  
 (55)



(51) 26-04 (11) **11614** (22) 2006 11 10 (21) 10572  
 (73) LOTOS Parafiny Sp. z o.o., Jasło, (PL)  
 (72) Nowak-Kleśnińska Agnieszka  
 (54) Świeca DYSK  
 (55)



(51) 26-04 (11) **11615** (22) 2006 11 10 (21) 10573  
 (73) LOTOS Parafiny Sp. z o.o., Jasło, (PL)  
 (72) Łojek Aleksandra, Rychliński Łukasz

(54) Świeca JESIENNA  
 (55)



(51) 26-04 (11) **11616** (22) 2006 11 10 (21) 10574  
 (73) LOTOS Parafiny Sp. z o.o., Jasło, (PL)  
 (72) Hojda Piotr  
 (54) Świeca KASZTAN  
 (55)

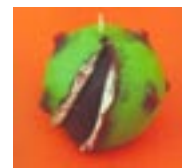

(51) 26-04 (11) **11617** (22) 2006 11 10 (21) 10575  
 (73) LOTOS Parafiny Sp. z o.o., Jasło, (PL)  
 (72) Iwińska Joanna  
 (54) Świeca TRÓJNIK  
 (55)



(51) 26-04 (11) **11618** (22) 2006 11 10 (21) 10576  
 (73) LOTOS Parafiny Sp. z o.o., Jasło, (PL)  
 (72) Korżak Joanna  
 (54) Świeca CZAPKA MIKOŁAJA  
 (55)

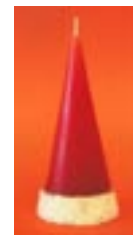

(51) 26-04 (11) **11619** (22) 2006 11 10 (21) 10577  
 (73) LOTOS Parafiny Sp. z o.o., Jasło, (PL)  
 (72) Hojda Piotr  
 (54) Świeca ŚNIEŻYNKA  
 (55)



(51) 26-04 (11) **11620** (22) 2006 11 10 (21) 10578  
 (73) LOTOS Parafiny Sp. z o.o., Jasło, (PL)  
 (72) Hojda Piotr  
 (54) Świeca ŻOŁĄDŹ  
 (55)



(51) 26-04 (11) **11621** (22) 2006 11 10 (21) 10579  
 (73) LOTOS Parafiny Sp. z o.o., Jasło, (PL)  
 (72) Korżak Joanna  
 (54) Świeca GLAMOUR  
 (55)



(51) 26-04 (11) **11622** (22) 2006 11 10 (21) 10580  
 (73) LOTOS Parafiny Sp. z o.o., Jasło, (PL)  
 (72) Iwińska Joanna  
 (54) Świeca BRYDŹOWE  
 (55)



(51) 26-04 (11) **11623** (22) 2006 11 10 (21) 10581  
 (73) LOTOS Parafiny Sp. z o.o., Jasło, (PL)  
 (72) Ratuski Piotr  
 (54) Świeca DALI  
 (55)



(51) 23-01 (11) **11624** (22) 2006 11 15 (21) 10589  
 (73) „KOSPLAST” Ewa Kubit, Kosowo, (PL)  
 (72) Kubit Ewa  
 (54) Syfon brodzikowy  
 (55)

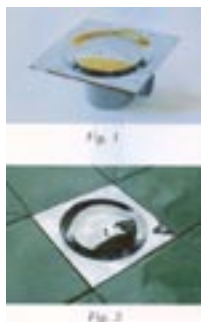

(51) 11-02 (11) **11625** (22) 2004 11 29 (21) 6948  
 (73) Sikorski Rafał, Suchy Las, (PL); Gussarow Kai, Domsühl, (DE)  
 (72) Sikorski Rafał  
 (54) Stożek dekoracyjny  
 (55)



(51) 06-05 (11) **11626** (22) 2006 12 07 (21) 10715  
 (73) Zakłady Meblarskie MEBLOTAP S.A., Chełm, (PL)  
 (72) Rasmus Dorota, Gębki Waldemar, Kuczyński Sławomir  
 (54) Zestaw mebli pokojowych  
 (55)



(51) 25-02 (11) **11627** (22) 2006 04 06 (21) 9520  
 (73) „ALUNA” Artur Nowak, Poznań, (PL)  
 (72) Nowak Artur  
 (54) Zadaszenie basenu  
 (55)

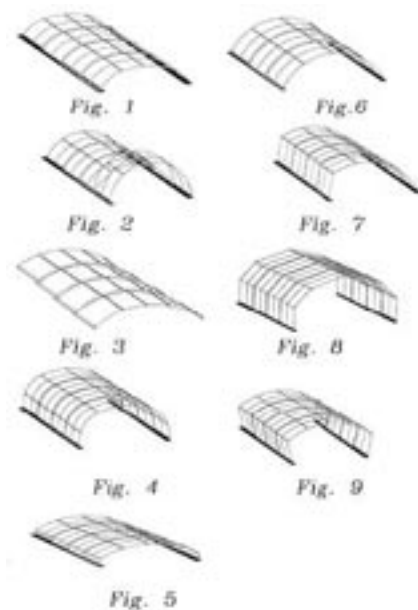

(51) 09-03 (11) **11628** (22) 2006 11 27 (21) 10671  
 (73) Szwabis Robert, Świdwin, (PL)

(72) Szwabis Robert  
 (54) Pojemnik z wieczkiem na produkty spożywcze, zwłaszcza lody  
 (55)



Fig. 1



Fig. 2

(51) 07-01 (11) **11629** (22) 2006 11 15 (21) 10594  
 (73) ERGO INTERNATIONAL Sp. z o.o., Piaseczno, (PL)  
 (72) Maciejewska Joanna Monika  
 (54) Naczynie stołowe  
 (55)



(51) 08-08 (11) **11630** (22) 2006 09 25 (21) 10287  
 (73) Wszółkowski Andrzej, Słupsk, (PL)  
 (72) Wszółkowski Andrzej  
 (54) Łącznik profili kasetonowych  
 (55)

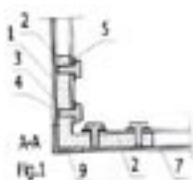

Fig. 1

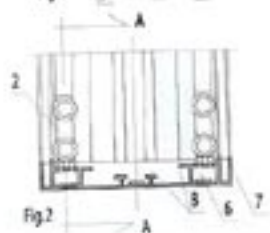

Fig. 2



(51) 09-01 (11) **11631** (22) 2006 12 11 (21) 10733  
 (73) F.P.H.U. BUTELX - Grzegorz Kula, Bogucin Duży, (PL)

(72) Kula Grzegorz  
 (54) Butelka  
 (55)



(51) 09-01 (11) **11632** (22) 2006 12 11 (21) 10734  
 (73) F.P.H.U. BUTELX - Grzegorz Kula, Bogucin Duży, (PL)  
 (72) Kula Grzegorz  
 (54) Butelka  
 (55)



(51) 09-01 (11) **11633** (22) 2006 12 11 (21) 10735  
 (73) F.P.H.U. BUTELX - Grzegorz Kula, Bogucin Duży, (PL)  
 (72) Kula Grzegorz  
 (54) Butelka  
 (55)



(51) 09-01 (11) **11634** (22) 2006 12 27 (21) 10788  
 (73) F.P.H.U. BUTELX - Grzegorz Kula, Bogucin Duży, (PL)  
 (72) Kula Grzegorz  
 (54) Butelka  
 (55)



(51) 28-03 (11) **11635** (22) 2006 12 27 (21) 10789  
 (73) Mierzicka Małgorzata, Lublin, (PL)  
 (72) Mierzicka Małgorzata  
 (54) Szczoteczka do zębów  
 (55)



Fig. 1

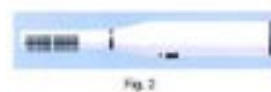

Fig. 2

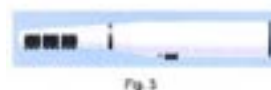
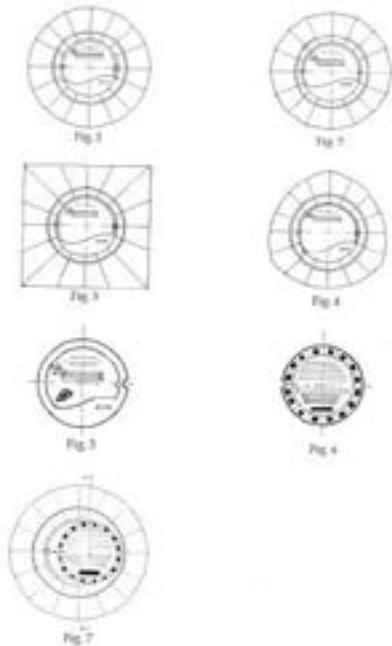

Fig. 3



(51) 21-01 (11) **11636** (22) 2006 12 06 (21) 10712  
 (73) Playprint Polska Sp. z o.o., Warszawa, (PL)  
 (72) Koczorowski Wojciech  
 (54) Szablon do gry z kuponem wskaźnikowym  
 (55)



(51) 06-01 (11) **11637** (22) 2006 08 07 (21) 10073  
 (73) Skiba Małgorzata, Kuźnica Skakawska, (PL)  
 (72) Skiba Małgorzata  
 (54) Zestaw łóżek  
 (55)

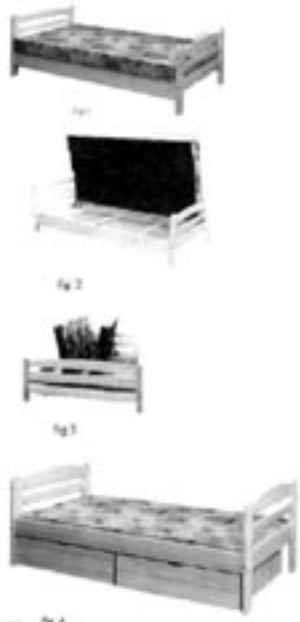

(51) 12-16 (11) **11638** (22) 2006 11 13 (21) 10586  
 (73) POL SP Sp. z o.o., Bońki, (PL)  
 (72) Jankiewicz Artur  
 (54) Komplet uszczelek drzwiowych  
 (55)



(51) 11-01 (11) **11639** (22) 2006 11 09 (21) 10564  
 (73) APART Sp. z o.o., Suchy Las k.Poznań, (PL)  
 (72) Muszyński Sebastian  
 (54) Komplet biżuterii  
 (55)



(51) 11-01 (11) **11640** (22) 2006 11 09 (21) 10561  
 (73) APART Sp. z o.o., Suchy Las k.Poznań, (PL)  
 (72) Muszyński Sebastian  
 (54) Komplet biżuterii  
 (55)



(51) 11-01 (11) **11641** (22) 2006 11 09 (21) 10562  
 (73) APART Sp. z o.o., Suchy Las k.Poznań, (PL)  
 (72) Muszyński Sebastian  
 (54) Komplet biżuterii  
 (55)

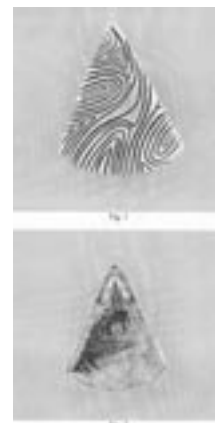

(51) 08-08 (11) **11642** (22) 2006 12 08 (21) 10728  
 (73) DOSPEL Sp. z o.o., Częstochowa, (PL)  
 (72) Myśliwiec Bogusław

(54) Łącznik konstrukcyjny  
(55)

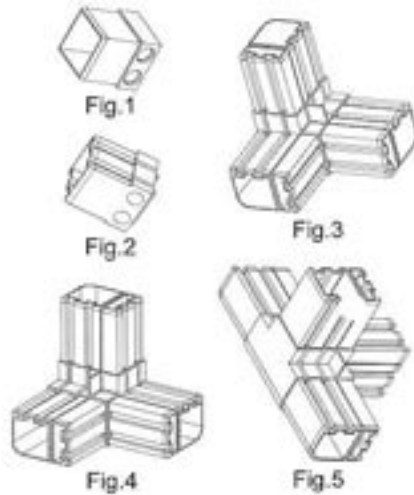

(51) 23-01 (11) **11643** (22) 2006 09 15 (21) 10864  
(73) Leszczyńska-Chalamońska Sylwia, Ostrołęka, (PL)  
(72) Leszczyńska-Chalamońska Sylwia  
(54) Kratka ściekowa  
(55)

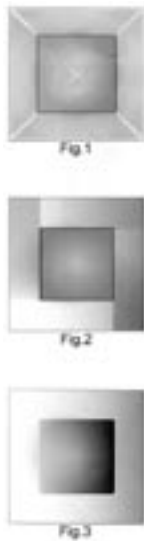

(51) 06-04 (11) **11644** (22) 2006 12 28 (21) 10797  
(73) LOKIS Kwaśnik J.J., Koszwały, (PL)  
(72) Kwaśnik Jarosław  
(54) Gondola ekspozycyjna  
(55)

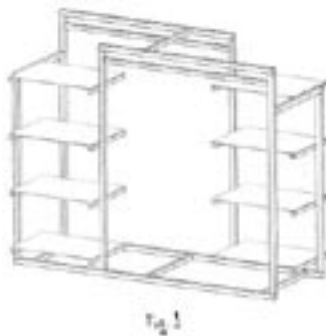

(51) 08-09 (11) **11645** (22) 2006 12 08 (21) 10726  
(73) DOSPEL Sp. z o.o., Częstochowa, (PL)  
(72) Myśliwiec Bogusław

(54) Profil konstrukcyjny  
(55)

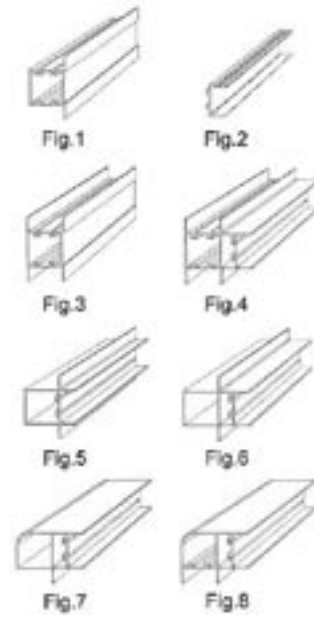

(51) 28-02 (11) **11646** (22) 2006 09 29 (21) 10316  
(73) IMCA s.c. Artykuły Kosmetyczne i Mydła Izabella Bogacka  
Stanisław Lewandowski, Warszawa, (PL)  
(72) Bogacki Jan Aleksander  
(54) Mydło  
(55)



(51) 09-01 (11) **11647** (22) 2007 02 06 (21) 10991  
(73) Dudek Krzysztof, Koziegłowy, (PL)  
(72) Dudek Krzysztof  
(54) Butelka nawiązująca kształtem do piłki  
(55)



(51) 19-08 (11) **11648** (22) 2006 12 08 (21) 10727  
(73) „DELIC-POL” Sp. z o.o., Lindów, (PL)  
(72) Czupryna Stanisław



(54) Etykieta  
(55)



(51) 25-02 (11) **11649** (22) 2006 08 28 (21) 10816  
(73) PPHU Marbet-Wil Sp. z o.o., Bielsko-Biała, (PL)  
(72) Mysłowski Włodzimierz  
(54) Element odwadniająco-drenażowy  
(55)

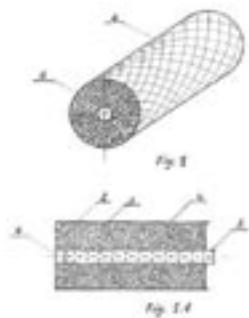

(51) 11-01 (11) **11650** (22) 2006 11 09 (21) 10565  
(73) APART Sp. z o.o., Suchy Las k.Poznania, (PL)  
(72) Muszyński Sebastian  
(54) Komplet biżuterii  
(55)



(51) 11-01 (11) **11651** (22) 2006 11 09 (21) 10566  
(73) APART Sp. z o.o., Suchy Las k.Poznania, (PL)  
(72) Muszyński Sebastian

(54) Komplet biżuterii  
(55)

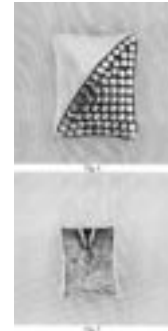

(51) 07-01 (11) **11652** (22) 2006 11 15 (21) 10595  
(73) ERGO INTERNATIONAL Sp. z o.o., Piaseczno, (PL)  
(72) Maciejewska Joanna Monika  
(54) Naczynie stołowe  
(55)



(51) 07-01 (11) **11653** (22) 2006 11 15 (21) 10596  
(73) ERGO INTERNATIONAL Sp. z o.o., Piaseczno, (PL)  
(72) Maciejewska Joanna Monika  
(54) Naczynie stołowe  
(55)



(51) 11-01 (11) **11654** (22) 2006 11 09 (21) 10563  
(73) APART Sp. z o.o., Suchy Las k.Poznania, (PL)  
(72) Muszyński Sebastian  
(54) Komplet biżuterii  
(55)



(51) 12-16 (11) **11655** (22) 2006 11 13 (21) 10585  
(73) POL SP Sp. z o.o., Bońki, (PL)  
(72) Jankiewicz Artur  
(54) Komplet uszczelek okiennych  
(55)



(51) 26-05 (11) **11656** (22) 2006 10 23 (21) 10462  
(73) Krasnodębski i S-ka „OPTIBLOK” Spółka Jawna, Łódź, (PL)  
(72) Przymusiąła Piotr, Jarzębowska-Kielan Marlena

(54) Lampa do zabiegów medycznych

(55)

(51) 11-01 (11) **11657** (22) 2006 11 09 (21) 10560

(73) APART Sp. z o.o., Suchy Las k.Poznań, (PL)

(72) Muszyński Sebastian

(54) Komplet biżuterii

(55)

(51) 06-04 (11) **11658** (22) 2006 06 01 (21) 9779

(73) Przedsiębiorstwo Produkcyjno-Handlowe „TOBEX” Tomasz Bebłociński, Częstochowa, (PL)

(72) Bebłociński Tomasz

(54) Stojak szkieletowy do płyt

(55)

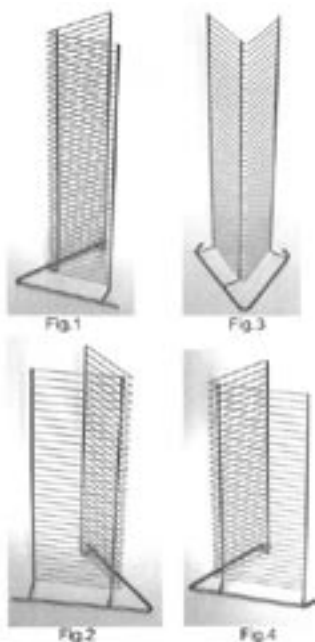
(51) 07-05 (11) **11659** (22) 2006 12 28 (21) 10795

(73) Przedsiębiorstwo Handlowe „HARRY” Import-Export Jarosław Śmiałek, Murowana Goślina, (PL)

(72) Boguszewski Arkadiusz

(54) Druciak

(55)

(51) 99-00 (11) **11660** (22) 2007 01 02 (21) 10810

(73) „PRETOR” Sp. z o.o., Gdańsk, (PL)

(72) Furmaniak Mariusz

(54) Znak graficzny wodnych imprez sportowych

(55)

(51) 99-00 (11) **11661** (22) 2007 01 02 (21) 10809

(73) „PRETOR” Sp. z o.o., Gdańsk, (PL)

(72) Furmaniak Mariusz

(54) Znak słowno-graficzny wodnych imprez sportowych

(55)

**pretor**cup

(51) 06-05 (11) **11662** (22) 2006 08 07 (21) 10074

(73) Skiba Małgorzata, Kuźnica Skakawska, (PL)

(72) Skiba Małgorzata

(54) Zestaw mebli

(55)

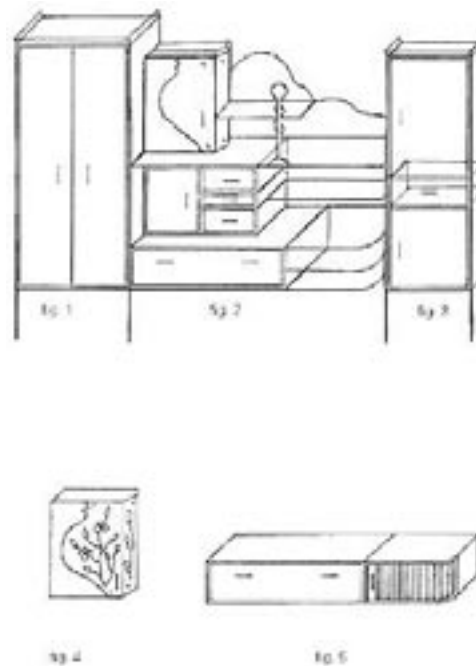
(51) 08-06 (11) **11663** (22) 2006 12 20 (21) 10779

(73) ZAKŁAD STOLARSKI WYTWARZANIE TRUMIEN CENTRUM POGRZEBOWE Stanisław Mudryk, Frombork, (PL)

(72) Mudryk Stanisław

(54) Drewniany uchwyt do trumny  
(55)

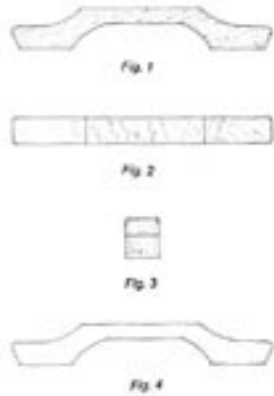

(51) 08-06 (11) **11664** (22) 2006 12 20 (21) 10780  
(73) ZAKŁAD STOLARSKI WYTWARZANIE TRUMIEN CENTRUM  
POGRZEBOWE Stanisław Mudryk, Frombork, (PL)  
(72) Mudryk Stanisław  
(54) Drewniany uchwyt do trumny  
(55)

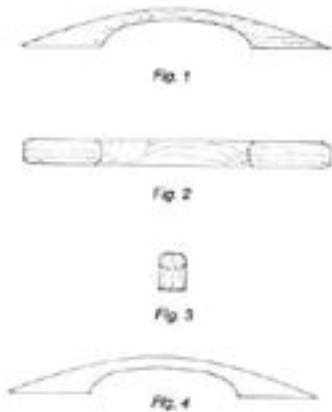

(51) 08-06 (11) **11665** (22) 2006 12 20 (21) 10781  
(73) ZAKŁAD STOLARSKI WYTWARZANIE TRUMIEN CENTRUM  
POGRZEBOWE Stanisław Mudryk, Frombork, (PL)  
(72) Mudryk Stanisław  
(54) Drewniany uchwyt do trumny  
(55)

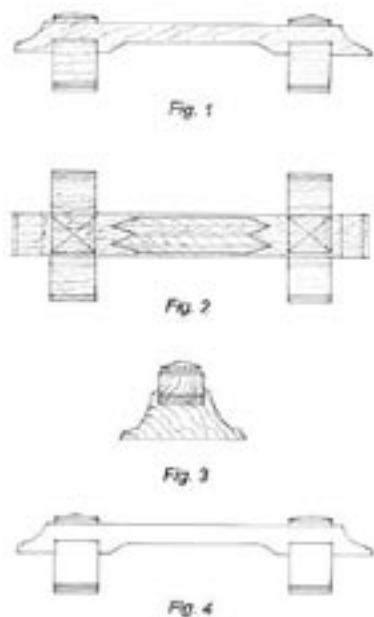

(51) 26-05 (11) **11666** (22) 2007 01 08 (21) 10852  
(73) Gawrońska - Kasperska Kamila, Głogów, (PL)  
(72) Gawrońska-Kasperska Kamila  
(54) Abażur  
(55)

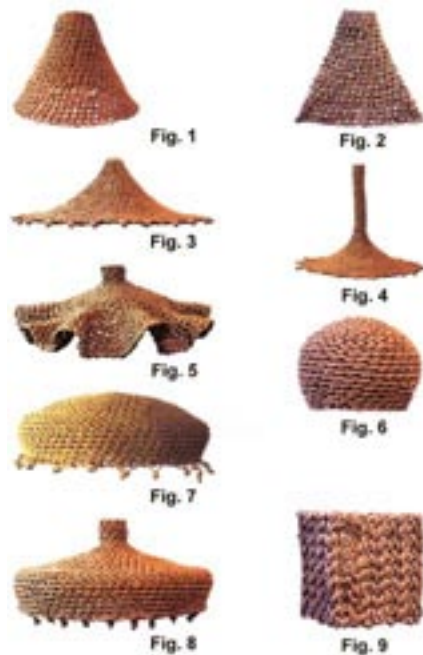

(51) 09-01 (11) **11667** (22) 2006 12 29 (21) 10804  
(73) TOORANK POLSKA S.A., Jasienica, (PL)  
(72) Boćko Bartosz, Kruczek Andrzej  
(54) Butelka  
(55)



(51) 20-02 (11) **11668** (22) 2007 01 08 (21) 10844  
(73) NOEX Waldemar Nowak, Poznań, (PL)  
(72) Nowak Waldemar  
(54) Podstawka reklamowa gruba Diamond  
(55)

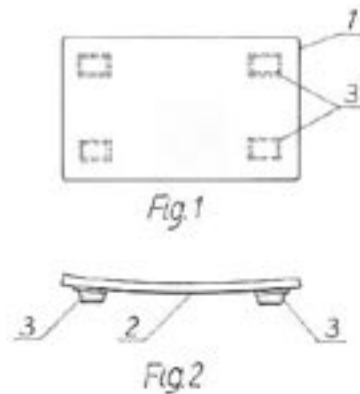

(51) 20-02 (11) **11669** (22) 2007 01 08 (21) 10845  
(73) NOEX Waldemar Nowak, Poznań, (PL)  
(72) Nowak Waldemar

(54) Podstawka reklamowa cienka Cristal  
(55)

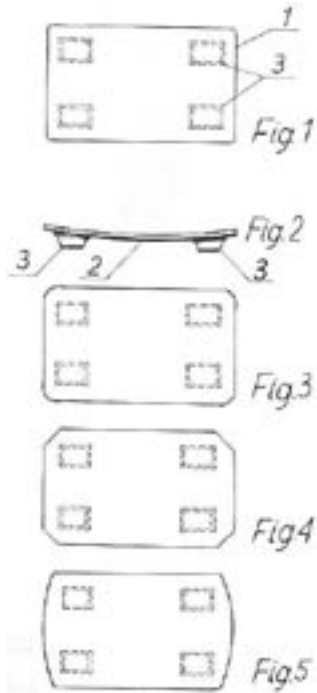

(51) 21-01 (11) **11670** (22) 2006 11 03 (21) 10517  
(73) „MAGIC PLAY” Sp. z o.o., Kalisz, (PL)  
(72) Wojciechowski Dominik, Fokt Mariusz  
(54) Bujak dziecięcy  
(55)



(51) 25-03 (11) **11671** (22) 2005 12 08 (21) 8928  
(73) Czarnecki Grzegorz, Szczecin, (PL)  
(72) Czarnecki Grzegorz  
(54) Budynek rozwijalny  
(55)

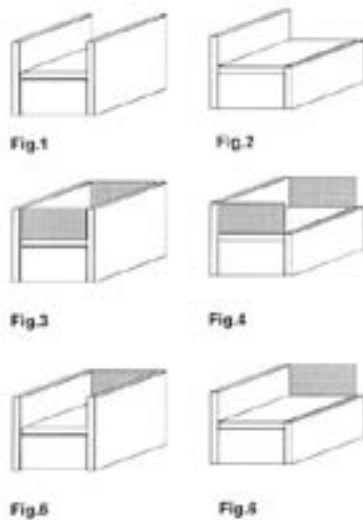

(51) 26-02 (11) **11672** (22) 2006 11 20 (21) 10634  
(73) „KAMA-VITRUM” Huta Szkła Sp. z o.o., Kielce, (PL)  
(72) Sowiński Adam

(54) Pojemnik znicza nagrobnego  
(55)

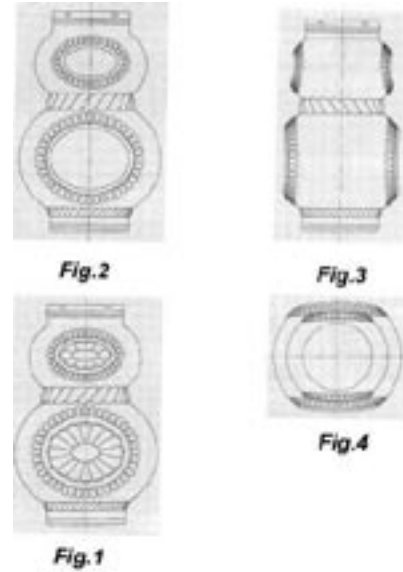

(51) 26-02 (11) **11673** (22) 2006 11 20 (21) 10635  
(73) „KAMA-VITRUM” Huta Szkła Sp. z o.o., Kielce, (PL)  
(72) Sowiński Adam  
(54) Pojemnik znicza nagrobnego  
(55)

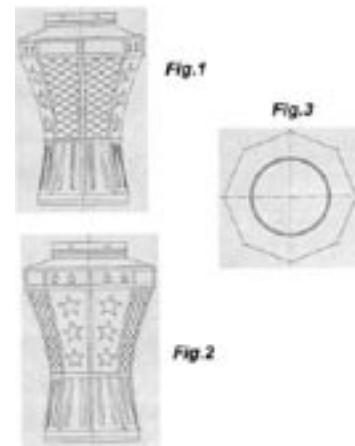

(51) 26-02 (11) **11674** (22) 2006 11 20 (21) 10636  
(73) „KAMA-VITRUM” Huta Szkła Sp. z o.o., Kielce, (PL)  
(72) Sowiński Adam  
(54) Pojemnik znicza nagrobnego  
(55)

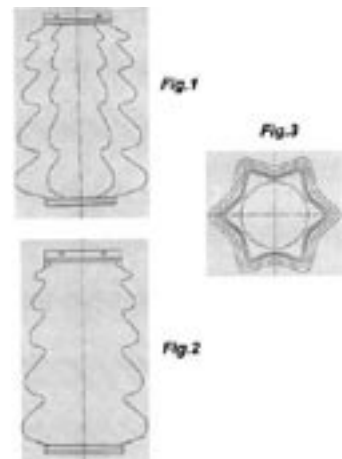

(51) 28-03 (11) **11675** (22) 2006 12 06 (21) 10714  
 (73) „Pretty Nails” Jowita Kasprzak, Kłobuck, (PL)  
 (72) Kasprzak Jowita, Czapnik Sławomir  
 (54) Pochłaniacz pyłu  
 (55)



(51) 11-01 (11) **11676** (22) 2006 07 03 (21) 9941  
 (73) ART - 7 Wojciech Kalandyk, Gdańsk, (PL)  
 (72) Kalandyk Wojciech, Kalandyk Bożena  
 (54) Soczewkowy kamień biżuteryjny zwłaszcza bursztynowy  
 (55)

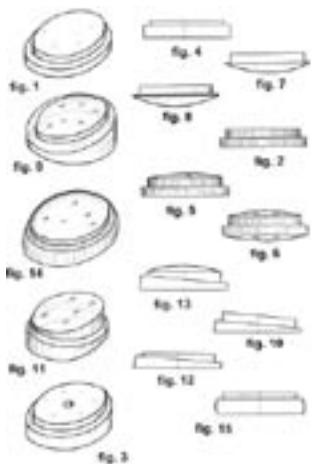

(51) 09-01 (11) **11677** (22) 2006 11 24 (21) 10663  
 (73) Stanik-Rybak Justyna, Radom, (PL); Rybak Paweł, Radom, (PL)  
 (72) Stanik-Rybak Justyna, Rybak Paweł  
 (54) Butelka  
 (55)



(51) 19-03 (11) **11678** (22) 2006 12 15 (21) 10762  
 (73) Preschey Xawier, Warszawa, (PL)  
 (72) Preschey Xawier  
 (54) Kalendarz ścienny z otworem na zdjęcie  
 (55)



(51) 06-03 (11) **11679** (22) 2006 12 22 (21) 10785  
 (73) „VOX INDUSTRIE” S.A., Janikowo, (PL)  
 (72) Korcz Danuta  
 (54) Biurko / stół  
 (55)



(51) 06-01 (11) **11680** (22) 2006 12 27 (21) 10791  
 (73) „VOX INDUSTRIE” S.A., Janikowo, (PL)  
 (72) Gielniak Krzysztof  
 (54) Zestaw mebli  
 (55)



(51) 06-06 (11) **11681** (22) 2006 11 06 (21) 10527  
 (73) Firma Produkcyjno-Handlowo-Uslugowa „POL-MET”,  
 Kazimierz Kaszowski, Wrzawowice, (PL)  
 (72) Kaszowski Kazimierz  
 (54) Uchwyt mocujący amortyzator meblowy  
 (55)

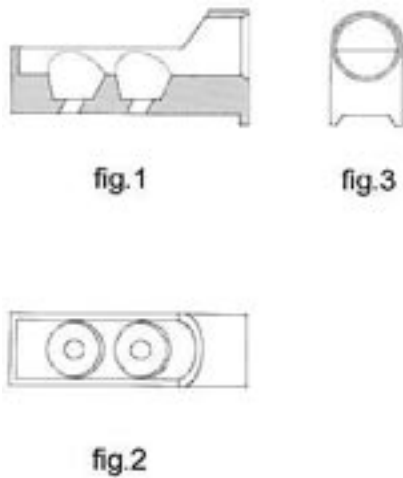

(51) 09-06 (11) **11682** (22) 2006 04 03 (21) 9496  
 (73) Firma Handlowo-Produkcyjno-Uslugowa „ARKPOL”  
 Arkadiusz Kopeć, Częstochowa, (PL)  
 (72) Kopeć Arkadiusz  
 (54) Torebka ozdobna  
 (55)



(51) 09-05 (11) **11683** (22) 2006 04 03 (21) 9497  
 (73) Firma Handlowo-Produkcyjno-Uslugowa „ARKPOL”  
 Arkadiusz Kopeć, Częstochowa, (PL)  
 (72) Kopeć Arkadiusz  
 (54) Torebka ozdobna  
 (55)



(51) 20-02 (11) **11684** (22) 2007 01 30 (21) 10938  
 (73) Jastrzębski Arkadiusz, Warszawa, (PL)  
 (72) Jastrzębski Arkadiusz  
 (54) Ekspozytor do książek  
 (55)

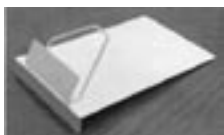

(51) 08-06 (11) **11685** (22) 2007 01 30 (21) 10937  
 (73) SAJO Akcesoria Joanna Kurzątkowska-Serotiuk, Opole, (PL)  
 (72) Kurzątkowska Serotiuk Joanna  
 (54) Klameczka  
 (55)

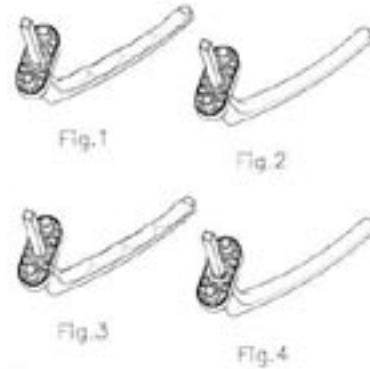

(51) 06-03 (11) **11686** (22) 2006 06 05 (21) 9801  
 (73) Kujawa Elżbieta, Blizne Łaszczyńskiego, (PL); Czajka  
 Stanisław, Hawa, (PL)  
 (72) Kujawa Elżbieta, Czajka Stanisław  
 (54) Zestaw Meblowy ELITE  
 (55)



(51) 19-08 (11) **11687** (22) 2007 01 29 (21) 10933  
 (73) ZARZĄD REGIONU PODBESKIDZIE, NSZZ „SOLIDARNOŚĆ”,  
 Bielsko-Biała, (PL)  
 (72) Taborek Czesław, Gołąb Piotr  
 (54) Karta rabatowa legitymacja  
 (55)



(51) 15-03 (11) **11688** (22) 2007 01 05 (21) 10823  
 (73) Firma „SAMASZ” Antoni Stolarski, Białystok, (PL)  
 (72) Stolarski Antoni



(54) Kosiarka dyskowa tylna  
(55)

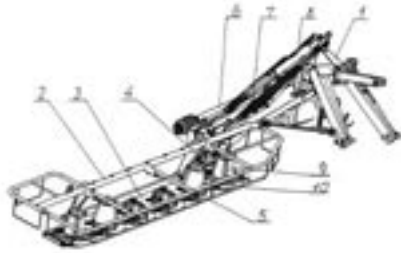

(51) 08-06 (11) **11689** (22) 2007 02 02 (21) 10975  
(73) „GAMET” Sp. z o.o., Toruń, (PL)  
(72) Schubert Dariusz  
(54) Szyld meblowy  
(55)

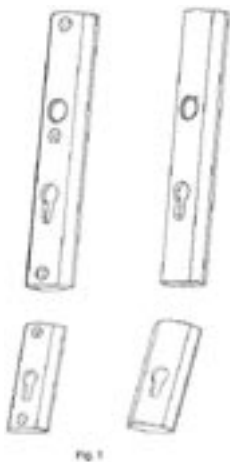

(51) 08-06 (11) **11690** (22) 2007 01 28 (21) 10932  
(73) „BIMAK” IMPORT-EXPORT Tomasz Piskor, Paweł Smoliński, Warszawa, (PL)  
(72) Smoliński Paweł, Piskor Tomasz  
(54) Komplet okucia drzwi przesuwanych  
(55)

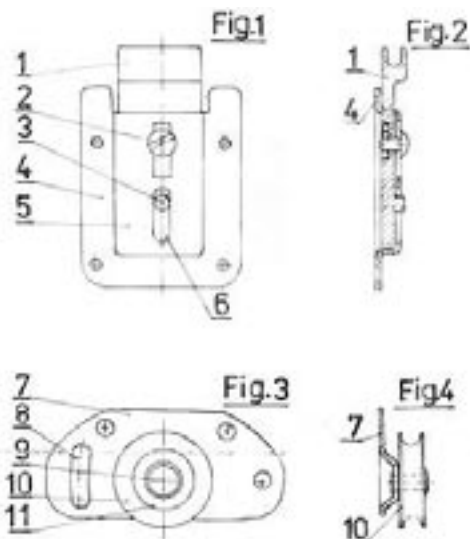

(51) 15-03 (11) **11691** (22) 2006 11 04 (21) 10540  
(73) Jakóbczyk Eugeniusz, Kraśnik, (PL); Jakóbczyk Dariusz, Kraśnik, (PL); Jakóbczyk Grzegorz, Kraśnik, (PL)  
(72) Jakóbczyk Eugeniusz, Jakóbczyk Dariusz, Jakóbczyk Grzegorz

(54) Segment regulacji położenia osi kół podwozia kosiarki  
(55)

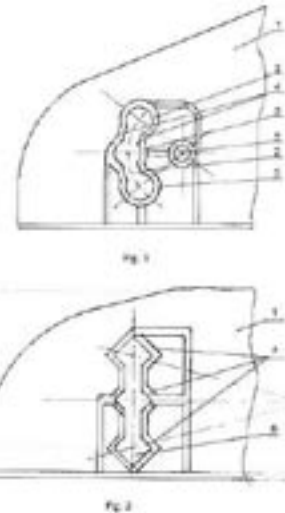

(51) 08-02 (11) **11692** (22) 2006 10 27 (21) 10477  
(73) FIRMA HANDLOWA SARIUS Artur Mańczak, Gdynia, (PL)  
(72) Mańczak Artur  
(54) Młot udarowo-obrotowy  
(55)



(51) 08-08 (11) **11693** (22) 2007 01 03 (21) 10818  
(73) ERKO Zakłady Metalowe R. Pętlak Spółka Jawna Bracia Pętlak, Jonkowo, (PL)  
(72) Pętlak Michał  
(54) Śruba zrywalna  
(55)

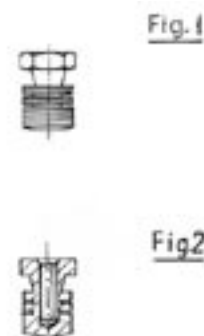

(51) 06-06 (11) **11694** (22) 2007 01 08 (21) 10850  
(73) Kremer Jacek, Kępno, (PL)  
(72) Kremer Jacek  
(54) Stopka meblowa  
(55)

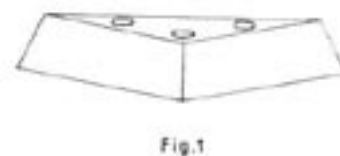

(51) 06-06 (11) **11695** (22) 2006 08 25 (21) 10153  
(73) Kwolek Bartosz, Bytom, (PL)  
(72) Kwolek Bartosz

(54) Konsola  
(55)

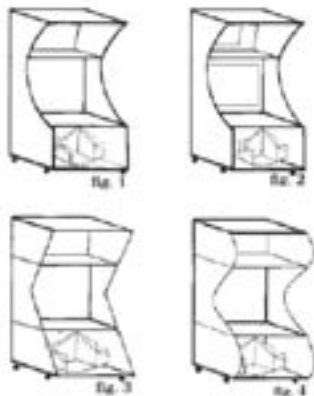

(51) 25-02 (11) **11696** (22) 2006 10 30 (21) 10498  
(73) Józefowski Jerzy, Kraśnik, (PL)  
(72) Józefowski Jerzy  
(54) Wielosegmentowa ściana przesuwna  
(55)

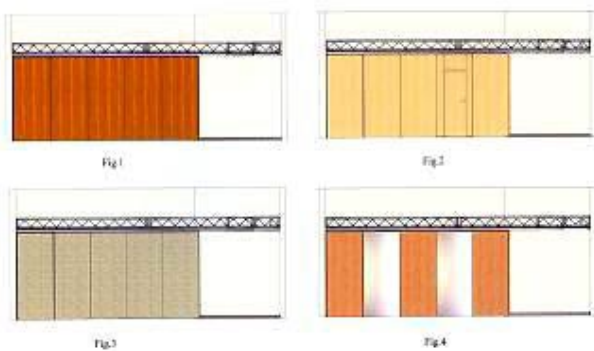

(51) 06-01 (11) **11697** (22) 2007 01 15 (21) 10870  
(73) Włodarczyk Ryszard, Swarzędz-Jasin, (PL)  
(72) Włodarczyk Ryszard  
(54) Fotel  
(55)

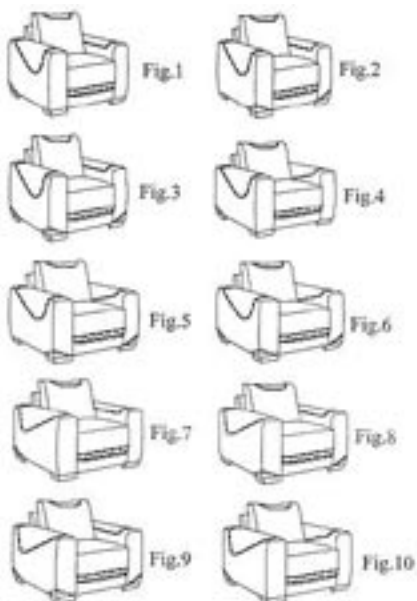

(51) 06-04 (11) **11698** (22) 2006 08 31 (21) 10182  
(73) METALKAS Sp. z o.o., Bydgoszcz, (PL)  
(72) Grzenia Jacek, Grzenia Tadeusz, Grzenia Adam

(54) Regał uniwersalny  
(55)



(51) 06-05 (11) **11699** (22) 2007 01 10 (21) 10856  
(73) CERSANIT II S.A., Starachowice, (PL)  
(72) Chmielnicki Sławomir  
(54) Zestaw mebli łazienkowych  
(55)



(51) 06-05 (11) **11700** (22) 2007 01 10 (21) 10857  
(73) CERSANIT II S.A., Starachowice, (PL)  
(72) Chmielnicki Sławomir  
(54) Zestaw mebli łazienkowych  
(55)

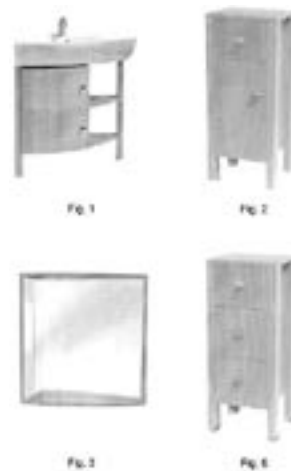

(51) 24-04 (11) **11701** (22) 2007 01 22 (21) 10895  
(73) Toruńskie Zakłady Materiałów Opatrunkowych S.A., Toruń, (PL)  
(72) Peimel Agnieszka, Czechowska Karolina, Kruszyński Tomasz



(54) Wkładka higieniczna  
(55)

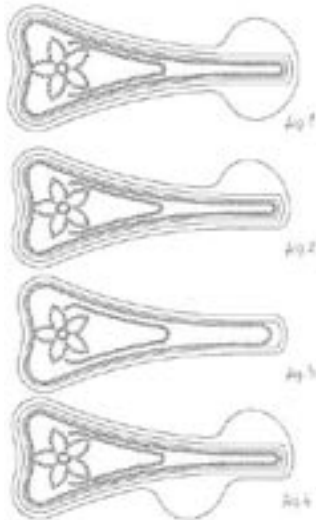

(51) 08-99 (11) **11702** (22) 2006 11 15 (21) 10591  
(73) Zakład Produkcyjno-Handlowy „Wela” S.C. Wiesław Augustyniak i Piotr Augustyniak, Targanice, (PL)  
(72) Augustyniak Wiesław, Augustyniak Piotr  
(54) Drążek rozprężny do zawieszania zasłon  
(55)

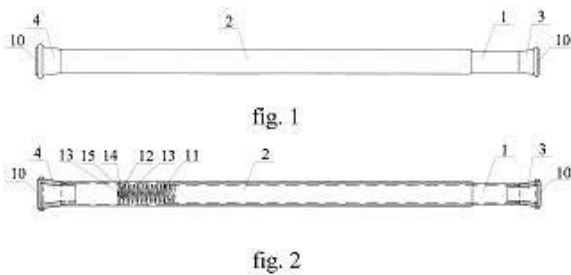

(51) 23-03 (11) **11703** (22) 2006 12 05 (21) 10705  
(73) INSTAL-PROJEKT Gawłowski, Ścierzyński Spółka jawna, Włocławek, (PL)  
(72) Gawłowski Roman  
(54) Dekoracyjny grzejnik żeberkowy  
(55)

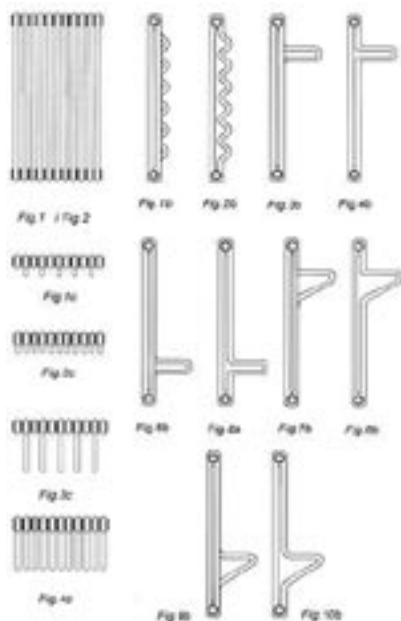

(51) 06-11 (11) **11704** (22) 2007 01 11 (21) 10858  
(73) „NDS” Firma Handlowa Dorota Dobrzańska, Bielsko-Biała, (PL)  
(72) Dobrzańska Dorota  
(54) Dywan  
(55)



(51) 11-02 (11) **11705** (22) 2006 10 25 (21) 10465  
(73) Izba Przemysłowo-Handlowa Rybnickiego Okręgu Przemysłowego, Rybnik, (PL)  
(72) Żylak Andrzej  
(54) Statuetka  
(55)

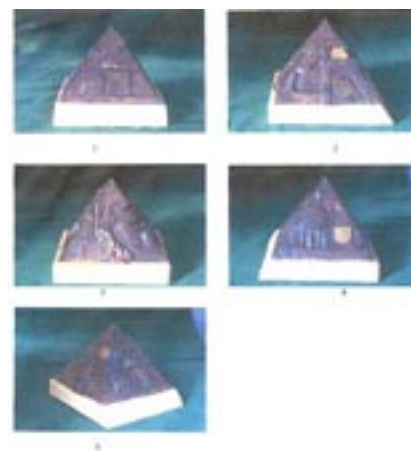

(51) 06-03 (11) **11706** (22) 2006 11 30 (21) 10689  
(73) Błaszak Marek, Poznań, (PL); Błaszak Roman, Poznań, (PL)  
(72) Błaszak Marek, Błaszak Roman  
(54) Stół biurowy kątowny  
(55)

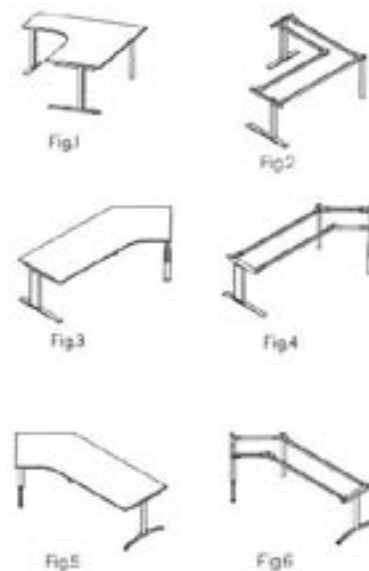

(51) 13-03 (11) **11707** (22) 2006 09 27 (21) 10295  
(73) Zakład Produkcyjno Handlowy ABEX S.C. Andrzej Buchowski, Adrian Buchowski, Szczecinek, (PL)  
(72) Buchowski Andrzej, Buchowski Adrian

(54) Osprzęt naścienny instalacji elektrycznej  
(55)

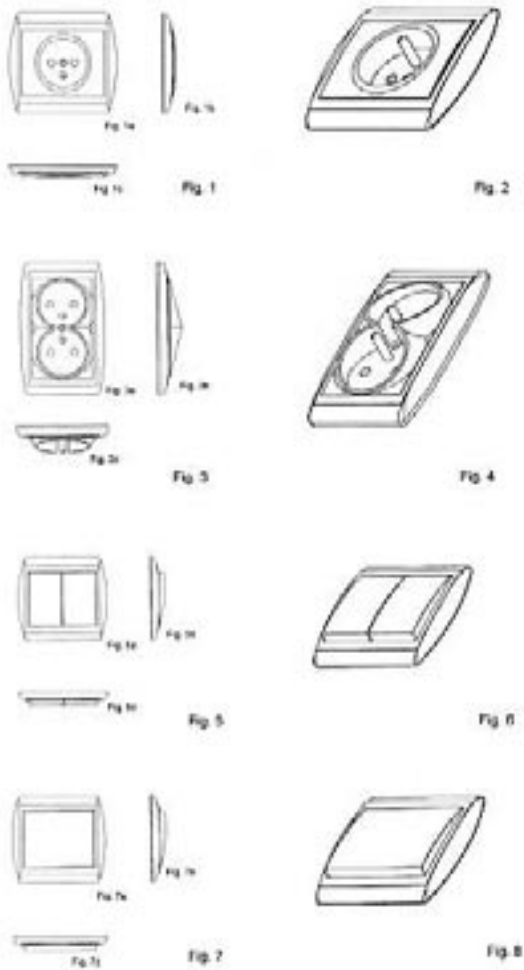

(51) 22-06 (11) **11708** (22) 2007 01 04 (21) 10820  
(73) Chudzyński Janusz, Ożarów Mazowiecki, (PL); Chudzyński Paweł, Ożarów Mazowiecki, (PL)  
(72) Chudzyński Janusz, Chudzyński Paweł  
(54) Latarnia do wabienia owadów  
(55)



(51) 25-02 (11) **11709** (22) 2007 01 04 (21) 10819  
(73) Chudzyński Janusz, Ożarów Mazowiecki, (PL); Chudzyński Paweł, Ożarów Mazowiecki, (PL)

(72) Chudzyński Janusz, Chudzyński Paweł  
(54) Elastyczny element ogrodzenia  
(55)



(51) 02-01 (11) **11710** (22) 2006 09 19 (21) 10260  
(73) PPH „HORIZON” S.C.- Barbara Dreger-Olszewska, Zbigniew Olszewski, Gdańsk, (PL)  
(72) Dreger-Olszewska Barbara, Olszewski Zbigniew  
(54) Majteczki poporodowe  
(55)

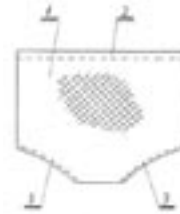

(51) 02-01 (11) **11711** (22) 2006 09 19 (21) 10259  
(73) PPH „HORIZON” S.C.- Barbara Dreger-Olszewska, Zbigniew Olszewski, Gdańsk, (PL)  
(72) Dreger-Olszewska Barbara, Olszewski Zbigniew  
(54) Pledzik- podkład higieniczny dla dzieci  
(55)

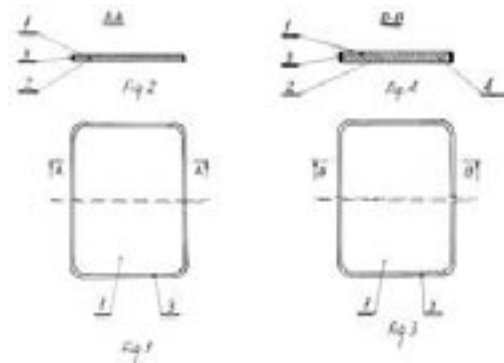

(51) 26-02 (11) **11712** (22) 2006 09 28 (21) 10305  
(73) „ZAJ” Jan Zajączkowski Andrzej Zajączkowski Spółka Jawna, Brańsk, (PL)  
(72) Zajączkowski Jan, Zajączkowski Andrzej  
(54) Osłona znicza  
(55)



(51) 09-05 (11) **11713** (22) 2007 01 15 (21) 10880  
 (73) „EKO-MAK” MAKARONY BABUNI Ryszard Kaczorowski,  
 Rudniki, (PL)  
 (72) Kaczorowski Ryszard  
 (54) Opakowanie do makaronu  
 (55)



(51) 19-08 (11) **11714** (22) 2006 12 06 (21) 10707  
 (73) Dr. Mielimonka GLOBAL Group Sp. z o.o., Radom, (PL)  
 (72) Skrzypczak Piotr  
 (54) Etykieta  
 (55)



(51) 26-02 (11) **11715** (22) 2006 12 08 (21) 10717  
 (73) Huta Szkła Wymiarki S.A., Wymiarki, (PL)  
 (72) Wesoly Wojciech, Drejer Andrzej, Kurzawski Tomasz, Nagi  
 Ewa  
 (54) Osłona znicza  
 (55)



(51) 26-02 (11) **11716** (22) 2006 12 08 (21) 10718  
 (73) Huta Szkła Wymiarki S.A., Wymiarki, (PL)  
 (72) Wesoly Wojciech, Drejer Andrzej, Kurzawski Tomasz, Nagi  
 Ewa  
 (54) Osłona znicza  
 (55)



(51) 06-04 (11) **11717** (22) 2007 01 11 (21) 10793  
 (73) PPHU „JERZY CICHY”, Jerzy Cichy, Sieradz, (PL)  
 (72) Cichy Jerzy

(54) Lada sprzedażna  
 (55)

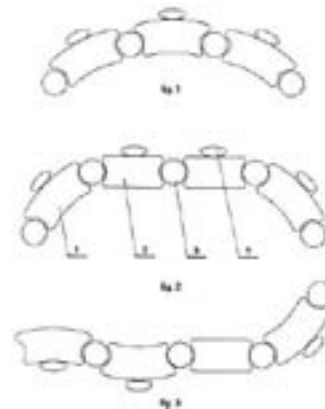

(51) 25-02 (11) **11718** (22) 2007 01 20 (21) 10905  
 (73) „CLASSEN-POL” S.A., Zwonowice, (PL)  
 (72) Steciuk Bogna, Zadworny Paweł  
 (54) Drzwi  
 (55)

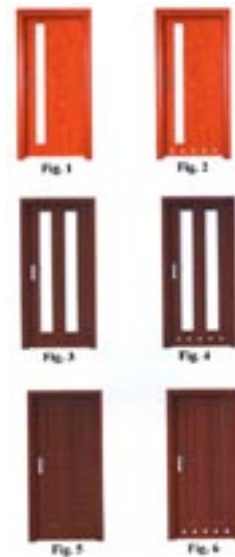

(51) 25-02 (11) **11719** (22) 2007 01 20 (21) 10906  
 (73) „CLASSEN-POL” S.A., Zwonowice, (PL)  
 (72) Cyle Piotr  
 (54) Drzwi  
 (55)



(51) 25-02 (11) **11720** (22) 2007 01 20 (21) 10907  
 (73) „CLASSEN-POL” S.A., Zwonowice, (PL)  
 (72) Cyle Piotr  
 (54) Drzwi  
 (55)

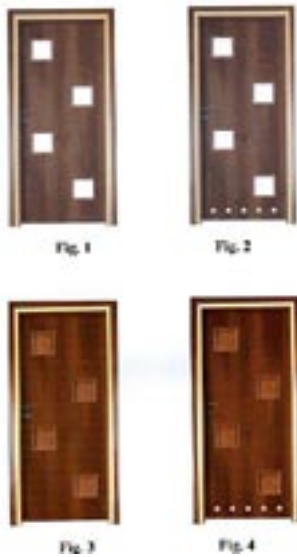

(51) 10-05 (11) **11721** (22) 2006 12 20 (21) 10784  
 (73) Szymański Andrzej, Poznań, (PL)  
 (72) Szymański Andrzej  
 (54) Bezprzewodowy odbiornik sygnałów sterujących z regulatora temperatury do sterowania urządzeniami grzewczymi  
 (55)



(51) 26-02 (11) **11722** (22) 2007 01 12 (21) 10863  
 (73) Przedsiębiorstwo Produkcyjno-Handlowo-Uslugowe „KORONA” Sp. z o.o., Inowrocław, (PL)  
 (72) Borowiak Jerzy, Domański Krzysztof  
 (54) Wiatrochron do zniczy  
 (55)



(51) 08-01 (11) **11723** (22) 2006 08 09 (21) 10087  
 (73) Przedsiębiorstwo Produkcyjno - Usługowe Obróbki Plastycznej Metali „TECHMŁOT” Jan Romanik , Bydgoszcz, (PL)  
 (72) Romanik Jan  
 (54) Komplet narzędzi ogrodniczych  
 (55)



(51) 08-01 (11) **11724** (22) 2006 08 09 (21) 10088  
 (73) Przedsiębiorstwo Produkcyjno - Usługowe Obróbki Plastycznej Metali , „TECHMŁOT” Jan Romanik, Bydgoszcz, (PL)  
 (72) Romanik Jan  
 (54) Szpadel  
 (55)

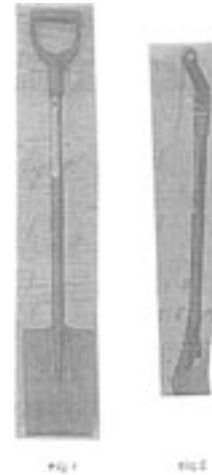

250

#### WPISY I ZMIANY W REJESTRZE WZORÓW PRZEMYSŁOWYCH (nieuwzględnione w innych samodzielnych ogłoszeniach)

Poniższe zestawienie zawiera kolejno: numer rejestracji wzoru przemysłowego, datę wpisu, oznaczenie rubryki, w której dokonano wpisu lub zmiany oraz treść wpisu. Poszczególne rubryki rejestru wzorów przemysłowych zawierają następujące dane:

- rubryka A - nazwisko i imię albo nazwa, miejsce zamieszkania albo siedziba uprawnionego z prawa z rejestracji wzoru przemysłowego (miejscowość, kraj) oraz numer identyfikacji podatkowej NIP, a także numer PESEL albo numer identyfikacyjny REGON, o ile zgłaszający je wskazał,
- rubryka B - przedmiot wzoru przemysłowego,
- rubryka C - nazwisko i imię twórcy wzoru przemysłowego oraz jego miejsce zamieszkania (miejscowość, kraj),
- rubryka D - prawa ograniczające prawo z rejestracji,
- rubryka E - wnioski o unieważnienie i sprzeciwy oraz decyzje dotyczące danego prawa z rejestracji,
- rubryka F - data unieważnienia lub data i przyczyna wygaśnięcia prawa z rejestracji.

**Uwaga:** Publikacji podlegają: zmiana uprawnionego, twórcy, zmiana nazwy uprawnionego, prawa ograniczające prawo z rejestracji wzoru przemysłowego, sprostowania istotnych pomyłek.

**2629** 2007 03 16 A. Wprowadzono zmianę nazwy uprawnionego przez wykreślenie wpisu: „JAROCIŃSKIE FABRYKI MEBLI S. A., Jarocin, Polska” i dokonanie wpisu: „GAMMA Spółka z o. o., Częstochowa, Polska, 573-24-21-784”

**4228** 2007 03 09 A. Wprowadzono zmianę siedziby i adresu uprawnionego przez wykreślenie wpisu: „BARLINEK” Spółka Akcyjna, 74-320 Barlinek ul. Przemysłowa 1, Polska” i dokonanie wpisu: „BARLINEK” Spółka Akcyjna, Kielce, Polska 290725379”

**6396** 2007 03 16 A. Wprowadzono zmianę nazwy uprawnionego przez wykreślenie wpisu: „ZAKŁAD PRODUKCYJNO-HANDLOWY” VICTORIA-CYMES” Aleksandra Krukowska, 78-600 Wałcz ul. Kołobrzaska 43, Polska” i dokonanie wpisu: „VICTORIA-CYMES Sp.z o. o., Wałcz, Polska 765-15-90-153”

**6455** 2007 03 16 A. Wprowadzono zmianę nazwy uprawnionego przez wykreślenie wpisu: „Aleksandra Krukowska Zakład Produkcyjno-Handlowy VICTORIA CYMES, 78-600 Wałcz ul. Kołobrzaska 43, Polska” i dokonanie wpisu: „VICTORIA CYMES Sp. z o. o., Wałcz, Polska 765-15-90-153”

**6882** 2007 03 19 A. Wprowadzono zmianę nazwy uprawnionego przez wykreślenie wpisu: „ProfilARBED S.A., 66 Route de Luxembourg L-4009 Esch/Alzette, Luxembourg” i dokonanie wpisu: „Arcelor Profil Luxembourg S.A., Esh-sur-Alzette, Luxembourg”

**6885** 2007 03 19 D. Dokonano wpisu: „W dniu 3 stycznia 2007 r. zawarto umowę licencyjną wyłączną pełną na używanie wzoru przemysłowego Rp-6885 na czas nieokreślony przez KABEX M i K Bogunia Sp.j., Janów, Polska.”

**7273** 2007 03 16 A. Wprowadzono zmianę uprawnionego przez wykreślenie wpisu: „RIVER Sp. z o.o., 30-133 Kraków ul. Lea 210 B, Polska Kowacz Radosław, 31-548 Kraków Al. Pokoju 7/14, Polska” i dokonanie wpisu: „RIVER JACEK BATOR Spółka Jawna, Kraków, Polska 676-005-68-24-1 Kowacz Radosław, Kraków, Polska”

**10599** 2007 03 16 A. Wprowadzono zmianę uprawnionego przez wykreślenie wpisu: „PROGRESS ECOTECH Sp. z o. o., Kielce, Polska 290555049” i dokonanie wpisu: „PROGRESS TECHNIKA Sp. z o. o., Kielce, Polska 290555049”

## 251

### DECYZJE STWIERDZAJĄCE WYGAŚNIĘCIE DECYZJI O UDZIELENIU PRAWA Z REJESTRACJI

*Poniższe zestawienie zawiera numer zgłoszenia wzoru przemysłowego.*

8247	8248	8324
------	------	------

## 252

### DECYZJE O ZMIANIE LUB UCHYLENIU DECYZJI (opublikowanych w Wiadomościach Urzędu Patentowego)

*Poniższe zestawienie zawiera kolejno: numer rejestracji wzorów przemysłowych, numer i rok wydania Wiadomości Urzędu Patentowego, w którym uchylona lub zmieniona decyzja została umieszczona, datę i treść decyzji, w której zmieniono decyzję poprzednią.*

9264	01/2006	2007 02 07	uchylono decyzję o zarejestrowaniu wzoru przemysłowego
------	---------	------------	--

## C'. WZORY ZDOBNICZE

### 253

#### DECYZJE O WYGAŚNIĘCIU PRAWA Z REJESTRACJI

*Poniższe zestawienie zawiera kolejno: numer rejestru wzorów zdobniczych i datę wygaśnięcia prawa z rejestracji.*

15630	2006 12 12	16926	2006 01 08
16540	2005 07 14	16980	2006 02 12
16924	2006 01 02	11981	2006 02 12

17074	2006 01 13	17401	2006 04 14
17096	2006 02 06	17405	2006 04 20
17111	2006 02 16	17464	2006 04 29
17112	2006 02 16	17525	2006 04 06
17113	2006 02 16	17534	2006 04 20
17114	2006 02 20	17535	2006 04 20
17119	2006 03 25	17537	2006 04 21
17296	2006 03 02	17538	2006 04 27
17315	2006 04 02	17619	2006 40 20
17332	2006 04 15	18029	2006 04 20
17399	2006 04 09	18031	2006 04 20



## D. ZNAKI TOWAROWE

Cyfrowe kody identyfikacyjne (wg normy WIPO ST. 60), które poprzedzają informacje o dokonanej rejestracji oznaczają:

- (111) – numer prawa ochronnego
- (151) – data wydania decyzji o udzieleniu prawa ochronnego
- (210) – numer zgłoszenia
- (220) – data zgłoszenia
- (441) – data ogłoszenia o zgłoszeniu
- (510) – wykaz towarów
- (511) – klasy towarowe
- (531) – symbol klasyfikacji elementów graficznych znaku
- (540) – określenie znaku towarowego ze wskazaniem kolorów
- (551) – wskazanie kategorii znaku towarowego lub udzielonego prawa jeżeli dotyczy wspólnego prawa ochronnego, wspólnego znaku towarowego albo wspólnego znaku towarowego gwarancyjnego
- (732) – nazwisko i imię lub nazwę uprawnionego, jego miejsce zamieszkania lub siedzibę oraz kod kraju

254

### REJESTRACJA

(od nr 185 521 do nr 186 620)

(111) **185521** (220) 2006 04 06 (210) 309136  
 (151) 2007 01 22 (441) 2006 07 10  
 (732) INTER GLOBAL Sp. z o.o., Ostrów Wielkopolski, PL.  
 (540) COCKPIT BLACK  
 (510), (511) **03** preparaty do renowacji i nabłyszczania desek rozdzielczych w samochodach.

(111) **185522** (220) 2000 09 22 (210) 224406  
 (151) 2006 04 12  
 (732) Plantarol Spółka z ograniczoną odpowiedzialnością, Klęka, PL.  
 (540)



Kolor znaku: czerwony, biały, zielony, żółty, czarny  
 (531) 5.7, 25.1, 27.5, 29.1  
 (510), (511) **30** herbaty aromatyzowane, herbaty owocowe.

(111) **185523** (220) 2000 09 22 (210) 224407  
 (151) 2006 04 12  
 (732) Plantarol Spółka z ograniczoną odpowiedzialnością, Klęka, PL.  
 (540)



Kolor znaku: czerwony, biały, zielony, pomarańczowy, żółty, czarny  
 (531) 5.7, 25.1, 27.5, 29.1

(510), (511) **30** herbaty aromatyzowane, herbaty owocowe.

(111) **185524** (220) 2000 09 22 (210) 224408  
 (151) 2006 04 12  
 (732) Plantarol Spółka z ograniczoną odpowiedzialnością, Klęka, PL.  
 (540)



Kolor znaku: czerwony, biały, żółty, zielony, czarny  
 (531) 5.7, 25.1, 27.5, 29.1  
 (510), (511) **30** herbaty aromatyzowane, herbaty owocowe.

(111) **185525** (220) 2000 09 22 (210) 224409  
 (151) 2006 04 12  
 (732) Plantarol Spółka z ograniczoną odpowiedzialnością, Klęka, PL.  
 (540)



Kolor znaku: czerwony, biały, zielony i odcienie, żółty, czarny, różowy  
 (531) 5.5, 25.1, 27.5, 29.1  
 (510), (511) **30** herbaty aromatyzowane, herbaty owocowe.

(111) **185526** (220) 2000 10 14 (210) 225556  
 (151) 2006 02 07

(732) „CONTACT DIRECT” Spółka z o.o., Wrocław, PL.  
(540)

# box43

(531) 27.5

(510), (511) **35** reklama, reklama multimedialna i informacja handlowa, marketing z wykorzystaniem sieci komputerowej, kompleksowe oferty różnorodnych towarów umożliwiające nabywcom ich rozeznanie oraz zakup, kompleksowe oferty różnorodnych towarów umożliwiające nabywcom ich rozeznanie i zakup w internecie, **38** poczta elektroniczna i przekazywanie informacji za pomocą komputerów, telekomunikacyjne usługi w zakresie dostępu do internetu, informacje o elektronicznych kontaktach pocztowych, **42** konwersja danych lub dokumentów na formę elektroniczną, konwersja danych przez programy komputerowe, tworzenie i utrzymywanie stron internetowych dla osób trzecich, odpłatne udostępnianie komputerowych baz danych, odpłatne udostępnianie czasu dostępu do komputerów w celu przetwarzania danych, odtwarzanie komputerowych baz danych, programowanie komputerów, opracowywanie oprogramowań komputerowych i systemów informacyjnych dla osób trzecich.

(111) **185527** (220) 2001 03 27 (210) 233483  
(151) 2006 10 09  
(732) FARM FRITES POLAND S.A., Łęborg, PL.  
(540)



Kolor znaku: niebieski i odcienie, granatowy, pomarańczowy, biały, żółty, czarny  
(531) 8.7, 26.1, 26.4, 27.5, 29.1  
(510), (511) **29** ziemniaki preparowane.

(111) **185528** (220) 2001 03 27 (210) 233485  
(151) 2006 10 09  
(732) FARM FRITES POLAND S.A., Łęborg, PL.  
(540)



Kolor znaku: niebieski i odcienie, granatowy, pomarańczowy, biały, żółty  
(531) 8.7, 26.1, 26.4, 27.5, 29.1  
(510), (511) **29** ziemniaki preparowane.

(111) **185529** (220) 2001 03 27 (210) 233486  
(151) 2006 10 09  
(732) FARM FRITES POLAND S.A., Łęborg, PL.

(540)



Kolor znaku: niebieski i odcienie, granatowy, pomarańczowy, biały, żółty, zielony  
(531) 8.7, 26.1, 26.4, 27.5, 29.1  
(510), (511) **29** ziemniaki preparowane.

(111) **185530** (220) 2001 05 16 (210) 235555  
(151) 2006 04 25  
(732) PLANTAROL Spółka z o.o., Klęka, PL.  
(540)



Kolor znaku: ciemnoróżowy, brązowy, pomarańczowy, biały, zielony, czerwony, bordowy, bordowo-cyklamenny, turkusowy, granatowy, żółty  
(531) 1.15, 5.7, 11.3, 26.4, 27.5, 29.1  
(510), (511) **30** herbaty aromatyzowane, herbaty owocowe.

(111) **185531** (220) 2001 05 16 (210) 235556  
(151) 2006 04 25  
(732) PLANTAROL Spółka z o.o., Klęka, PL.  
(540)



Kolor znaku: jasnozielony, pomarańczowy, żółty, czerwony, jasnobrązowy, zielony, biały, morski, granatowy  
(531) 1.15, 5.7, 11.3, 26.4, 27.5, 29.1  
(510), (511) **30** herbaty aromatyzowane, herbaty owocowe.

(111) **185532** (220) 2001 05 16 (210) 235557  
(151) 2006 04 25  
(732) PLANTAROL Spółka z o.o., Klęka, PL.  
(540)



Kolor znaku: jasnozielony, pomarańczowy, biały, zielony, żółty, granatowy, morski  
(531) 1.15, 5.7, 11.3, 26.4, 27.5, 29.1  
(510), (511) **30** herbaty aromatyzowane, herbaty owocowe.

(111) **185533** (220) 2001 05 16 (210) 235558  
 (151) 2006 04 25  
 (732) PLANTAROL Spółka z o.o., Klęka, PL.  
 (540)



Kolor znaku: brązowy i odcienie, pomarańczowy, biały, czerwony, żółty, czarny, różowy, zielony, granatowy  
 (531) 5.5, 26.1, 26.4, 27.5, 29.1  
 (510), (511) **30** herbaty aromatyzowane, herbaty owocowe.

(111) **185534** (220) 2001 05 17 (210) 235644  
 (151) 2006 05 11  
 (732) Plantarol Sp. z o.o., Klęka, PL.  
 (540)

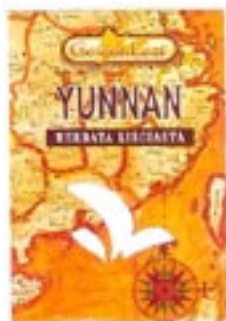

Kolor znaku: jasnożółty, ciemnopomarańczowy, brązowy, jasnobrązowy, pomarańczowy, żółty, biały, czarny, czerwony, zielono-beżowy, brązowo-pomarańczowy  
 (531) 1.1, 1.17, 5.3, 27.5, 29.1  
 (510), (511) **30** herbaty czarne, herbaty zielone.

(111) **185535** (220) 2001 05 29 (210) 236159  
 (151) 2006 11 06  
 (732) PROKOM Investments S.A., Gdynia, PL.  
 (540)



Kolor znaku: biały, granatowy, szary  
 (531) 21.3, 26.1, 27.5, 29.1  
 (510), (511) **09** płyty kompaktowe, **16** wydawnictwa prasowe, książki, foldery, prospekty, broszury, plakaty, karty pocztowe, **35** reklama osób trzecich, rozpowszechnianie ogłoszeń reklamowych, rozpowszechnianie materiałów reklamowych, reklama radiowa, telewizyjna i prasowa, informacja handlowa i usługowa, organizowanie wystaw w celach handlowych i reklamowych, doradztwo w zakresie organizowania i zarządzania działalnością gospodarczą, **39** wynajmowanie samochodów, **41** organizowanie turnieju tenisowego, kultura fizyczna, organizowanie i prowadzenie imprez sportowych, zawodów, widowisk, pokazów, ćwiczeń, gier sportowych, sprawnościowych i rekreacyjnych, wynajem obiektów sportowych, wynajem sprzętu sportowego, organizowanie kongresów, sympozjów i konferencji prasowych, impresariat i doradztwo sportowe, publikowanie tekstów innych niż reklamowe, **44** odnowa biologiczna.

(111) **185536** (220) 2001 07 27 (210) 238879  
 (151) 2005 06 02

(732) GENIUS Ceramika Import-Eksport Eugeniusz Trowski, Chmielno, PL.  
 (540)

"GENIUS"

Kolor znaku: terakoty  
 (531) 27.5, 29.1  
 (510), (511) **21** wyroby ceramiczne wytwarzane na kole garncarskim: miski, talerze, dzbanki, kubki, maselniczki, cukierniczki, wazon, lampiony, świeczniki, kufle do piwa, butelki, karafki, doniczki.

(111) **185537** (220) 2001 09 03 (210) 240323  
 (151) 2006 04 27 (441) 2002 03 11  
 (732) Plantarol Spółka z ograniczoną odpowiedzialnością, Klęka, PL.  
 (540)

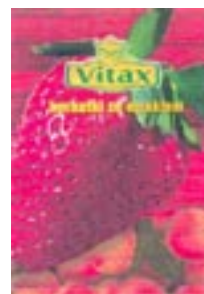

Kolor znaku: czerwony, czarny, żółty, różowy, seledynowy, biały, zielony  
 (531) 5.3, 5.7, 11.3, 26.4, 27.5, 29.1  
 (510), (511) **05** lecznicze: herbaty zielone i mieszanki zielone, ziola lecznicze, **30** herbata, herbaty zielone, herbaty owocowe, herbaty aromatyzowane.

(111) **185538** (220) 2001 09 03 (210) 240324  
 (151) 2006 04 27 (441) 2002 03 11  
 (732) Plantarol Spółka z ograniczoną odpowiedzialnością, Klęka, PL.  
 (540)



Kolor znaku: czerwony, czarny, żółty, różowy, seledynowy, zielony, biały  
 (531) 5.3, 5.7, 11.3, 26.4, 27.5, 29.1  
 (510), (511) **05** lecznicze: herbaty zielone i mieszanki zielone, ziola lecznicze, **30** herbata, herbaty zielone, herbaty owocowe, herbaty aromatyzowane, **32** napoje bezalkoholowe, napoje owocowe, syropy owocowe, soki owocowe, lemoniady, koktajle owocowe.

(111) **185539** (220) 2001 09 21 (210) 240955  
 (151) 2006 09 26 (441) 2002 03 25  
 (732) Wytwórnia Klejów i Zapraw Budowlanych „ATLAS” Grzelak i Wspólnicy Spółka Jawna, Łódź, PL.  
 (540) stork

(510), (511) **35** rozpowszechnianie materiałów reklamowych takich jak ulotki, prospekty, druki, próbki, reklama za pośrednictwem sieci komputerowej, wynajmowanie powierzchni na cele reklamowe, wypożyczanie i uaktualnianie materiału reklamowego, publikowanie i rozpowszechnianie tekstów i ogłoszeń reklamowych, reklamy: reklamy korespondencyjne, reklamy prasowe, reklamy radiowe,



reklamy telewizyjne, usługi projektowania reklam, **40** usługi poligraficzne, **42** usługi w zakresie grafiki użytkowej, usługi w zakresie badań technicznych i diagnostyki pojazdów, badań geologicznych i pomiarów, sporządzania ekspertyz inżynierskich i opinii dotyczących stanu technicznego budowli, usługi projektowania budowlanego, usługi inżynierskie w zakresie ocen, opinii, badań technicznych, usługi konstruktorskie, usługi testowania materiałów, projektowanie architektury wnętrz, usługi dekorowania wnętrz, **43** usługi gastronomiczne, usługi hotelarskie, **45** usługi ochrony mienia.

(111) **185540** (220) 2001 10 30 (210) 242358  
 (151) 2007 01 24 (441) 2002 05 06  
 (732) Krüger Polska Spółka z o.o., Ostrów Mazowiecka, PL.  
 (540)



Kolor znaku: czerwony, zielony, czarny, biały  
 (531) 5.1, 26.1, 27.5, 29.1

(510), (511) **30** kakao, czekolada, napoje na bazie kakao lub czekolady, **32** napoje bezalkoholowe, kakao wzbogacone witaminami i składnikami mineralnymi.

(111) **185541** (220) 2004 06 09 (210) 281824  
 (151) 2007 01 11 (441) 2004 09 20  
 (732) „OS 3” Sp. z o.o., Rybnik, PL.  
 (540)



Kolor znaku: biały, zielony

(531) 20.5.13, 24.15.21, 26.4.2, 27.5.1, 29.1.3, 29.1.6

(510), (511) **09** dane na nośnikach magnetycznych, optycznych, interfejsy, programy komputerowe (software) ładowalne, programy komputerowe nagrane, komputerowe programy sterujące, **35** usługi reklamowe i promocyjne, produkcja reklam, reklamowe animacje i wizualizacje komputerowe, prowadzenie kampanii reklamowych na rzecz osób trzecich, usługi marketingowe, usługi informatyczne w zakresie produkcji internetowych reklam i ogłoszeń na stronach portali internetowych, rozpowszechnianie informacji i ogłoszeń reklamowych w sieciach teleinformatycznych, usługi w zakresie kompilacji informacji do komputerowych baz danych, systematyzacja informacji w komputerowych bazach danych, **38** usługi komputerowego przesyłania danych i obrazów, komunikacji radiowej, telefonicznej i telewizyjnej, poczty elektronicznej, przekazu satelitarnego, przekazu danych, obrazów i informacji na nośnikach cyfrowych, magnetycznych i optycznych, telewizji kablowej.

(111) **185542** (220) 2004 06 09 (210) 281825  
 (151) 2007 01 11 (441) 2004 09 20  
 (732) „OS 3” Sp. z o.o., Rybnik, PL.  
 (540)



Kolor znaku: biały, zielony

(531) 20.5.13, 24.15.21, 26.4.2, 27.5.1, 29.1.3, 29.1.6

(510), (511) **09** dane na nośnikach magnetycznych, optycznych, interfejsy, programy komputerowe (software) ładowalne, programy komputerowe nagrane, komputerowe programy sterujące, **35** usługi reklamowe i promocyjne, produkcja reklam, reklamowe animacje i wizualizacje komputerowe, prowadzenie kampanii reklamowych na rzecz osób trzecich, usługi marketingowe, usługi informatyczne w zakresie produkcji internetowych reklam i ogłoszeń na stronach portali internetowych, rozpowszechnianie informacji i ogłoszeń re-

klamowych w sieciach teleinformatycznych, usługi w zakresie kompilacji informacji do komputerowych baz danych, systematyzacja informacji w komputerowych bazach danych, **38** usługi komputerowego przesyłania danych i obrazów, komunikacji radiowej, telefonicznej i telewizyjnej, poczty elektronicznej, przekazu satelitarnego, przekazu danych, obrazów i informacji na nośnikach cyfrowych, magnetycznych i optycznych, telewizji kablowej.

(111) **185543** (220) 2005 07 26 (210) 298227  
 (151) 2007 04 24 (441) 2005 10 31  
 (732) „Złoty Potok” Sp. z o.o., Złoty Potok, PL.  
 (540)



Kolor znaku: niebieski i jego odcienie, biały

(531) 26.7.1, 27.5.1, 29.1.12

(510), (511) **32** woda źródłana, mineralna, gazowana, niegazowana.

(111) **185544** (220) 2002 02 27 (210) 246992  
 (151) 2007 02 01 (441) 2002 09 09  
 (732) PLASTICS GROUP Sp. z o.o., Warszawa, PL.  
 (540)



Kolor znaku: niebieski, szary, biały, czarny

(531) 26.13, 27.5, 29.1

(510), (511) **01** substancje chemiczne dla celów przemysłowych, tworzywa sztuczne nieprzetworzone, barwniki odczynniki, kleje i pasty przemysłowe, substancje chemiczne nie przetworzone, **06** artykuły budowlane metalowe, konstrukcje metalowe, profile metalowe, **16** wyroby z papieru, kartonu, tworzyw sztucznych dla poligrafii, reklamy i pakowania, **17** tworzywa sztuczne do wytwarzania gotowych towarów, płyty, pręty, rury giętkie niemetalowe, profile, pierścienie, krążki, wypraski, taśmy, kartki, uszczelki, materiały do uszczelniania i izolowania, folie, laminaty, **19** konstrukcyjne elementy niemetalowe dla budownictwa, profile niemetalowe dla budownictwa, płyty budowlane niemetalowe, **35** reklama i prowadzenie interesów osób trzecich w zakresie promocji sprzedaży, zawieranie transakcji handlowych, prowadzenie przedstawicielstw handlowych, podmiotów zagranicznych w kraju oraz prowadzenia sklepów i/lub hurtowni z towarami ujętymi w wykazie.

(111) **185545** (220) 2002 03 22 (210) 248092  
 (151) 2007 01 03 (441) 2002 09 23  
 (732) Zakład Pomiarów i Automatyki AUTOMATYKA Spółka z o.o., Tarnów, PL.  
 (540)



Kolor znaku: niebieski, czarny

(531) 3.7, 25.5, 27.5, 29.1

(510), (511) **09** urządzenia do pomiarów, elektryczna aparatura kontrolna, instalacje elektryczne do sterowania zdalnego operacjami przemysłowymi, **37** usługi instalowania, konserwacji i napraw instrumentów i przyrządów pomiarowych, kontrolnych, badawczych, elektronicznej aparatury sterowniczej i rozdzielczej, sprzętu elektrycznego, usługi wykonywania instalacji elektrycznych budynków i budowli, instalacji sygnalizacyjnych, instalacji grzewczych i wentylacyjnych, instalacji gazowych, usługi konserwacji i naprawy elektrycznych artykułów gospodarstwa domowego, usługi konserwacji

i naprawy maszyn biurowych, księgujących i liczących, **42** usługi programowania komputerowego oraz usługi projektowania technicznego.

(111) **185546** (220) 2002 06 17 (210) 251640  
 (151) 2006 11 07 (441) 2002 12 30  
 (732) „OFICyna WYDAWNICZA WIELKOPOLSKI” Spółka z o.o.,  
 Poznań, PL.  
 (540)

Kolor znaku: czerwony, biały, czarny, jasnoniebieski  
 (531) 27.5, 29.1

(510), (511) **09** wydawnictwa elektroniczne, **16** afisze, albumy, broszury, czasopisma, fotografie, gazety, grafiki, kalendarze, książki, mapy, torby do pakowania z papieru i tworzyw sztucznych, kartki okolicznościowe, **35** usługi w zakresie: rozpowszechniania ogłoszeń reklamowych, publikowania tekstów reklamowych, uaktualniania materiału reklamowego i jego rozpowszechniania.

(111) **185547** (220) 2002 06 17 (210) 251641  
 (151) 2006 11 16 (441) 2002 12 30  
 (732) „OFICyna WYDAWNICZA WIELKOPOLSKI” Spółka z o.o.,  
 Poznań, PL.  
 (540)

Kolor znaku: biały, ciemnoczerwony, czarny, czerwony  
 (531) 26.4, 27.5, 29.1

(510), (511) **09** wydawnictwa elektroniczne, **16** afisze, albumy, broszury, czasopisma, fotografie, gazety, grafiki, kalendarze, książki, mapy, torby do pakowania z papieru i tworzyw sztucznych, kartki okolicznościowe, **35** usługi w zakresie: rozpowszechniania ogłoszeń reklamowych, publikowania tekstów reklamowych, uaktualniania materiału reklamowego i jego rozpowszechniania.

(111) **185548** (220) 2002 06 17 (210) 251642  
 (151) 2006 11 07 (441) 2002 12 30  
 (732) „OFICyna WYDAWNICZA WIELKOPOLSKI” Spółka z o.o.,  
 Poznań, PL.  
 (540)

Kolor znaku: niebieski, biały, czarny, jasnoniebieski  
 (531) 27.5, 29.1

(510), (511) **09** wydawnictwa elektroniczne, **16** afisze, albumy, broszury, czasopisma, fotografie, gazety, grafiki, kalendarze, książki, mapy, torby do pakowania z papieru i tworzyw sztucznych, kartki okolicznościowe, **35** usługi w zakresie: rozpowszechniania ogłoszeń reklamowych, publikowania tekstów reklamowych, uaktualniania materiału reklamowego i jego rozpowszechniania.

(111) **185549** (220) 2002 10 30 (210) 256919  
 (151) 2006 11 21 (441) 2003 05 05  
 (732) TROPICAL Tadeusz Ogrodnik, Chorzów, PL.  
 (540) RADIX

(510), (511) **05** produkty i preparaty weterynaryjne, lecznicze, odkażające i sanitarne do stosowania w akwarystyce i hodowli fauny i flo-

ry, nie przeznaczone do stosowania dla ludzi, **31** pokarmy dla fauny, zwłaszcza dla ryb, ptaków, gadów, płazów oraz drobnych zwierząt hodowlanych, pokarmy dla fauny zawierające środki odżywcze, produkty i preparaty do hodowli roślin, roślin akwariowych, ryb, ptaków, gadów, płazów oraz drobnych zwierząt hodowlanych.

(111) **185550** (220) 2002 10 30 (210) 256920  
 (151) 2006 11 21 (441) 2003 05 05  
 (732) TROPICAL Tadeusz Ogrodnik, Chorzów, PL.  
 (540) BIO TROPICAL RADIX

(510), (511) **05** produkty i preparaty weterynaryjne, lecznicze, odkażające i sanitarne do stosowania w akwarystyce i hodowli fauny i flory, nie przeznaczone do stosowania dla ludzi, **31** pokarmy dla fauny, zwłaszcza dla ryb, ptaków, gadów, płazów oraz drobnych zwierząt hodowlanych, pokarmy dla fauny zawierające środki odżywcze, produkty i preparaty do hodowli roślin, roślin akwariowych, ryb, ptaków, gadów, płazów oraz drobnych zwierząt hodowlanych.

(111) **185551** (220) 2002 11 04 (210) 257020  
 (151) 2005 09 28 (441) 2003 05 05  
 (732) SEWERA POLSKA CHEMIA Ireneusz Wolak, Katowice, PL.  
 (540) MRÓWKOJAD

(510), (511) **35** zgrupowanie na rzecz osób trzecich różnych towarów, pozwalające nabywcy je oglądać i kupować w dużym sklepie lub supermarkecie z artykułami budowlanymi, chemicznymi i wyposażenia wnętrz.

(111) **185552** (220) 2002 11 21 (210) 257753  
 (151) 2005 11 24 (441) 2003 06 02  
 (732) POLFLOOR Spółka z o.o., Poznań, PL.  
 (540)

Kolor znaku: zielony, biały

(531) 27.5, 29.1

(510), (511) **06** materiały budowlane metalowe, **19** materiały budowlane niemetalowe, **37** usługi budowlane i instalacyjne w zakresie budownictwa ogólnego, nadzór inwestorski, nadzór techniczny, nadzór budowlany.

(111) **185553** (220) 2002 12 17 (210) 258933  
 (151) 2007 01 15 (441) 2003 06 30  
 (732) RAUTARUUKKI POLSKA Sp. z o.o., Żyrardów, PL.  
 (540)



Kolor znaku: czerwony, czarny, biały

(531) 3.4.1, 3.4.4, 26.1.1, 27.5.5, 29.1.13

(510), (511) **07** części narzędzi i maszyn budowlanych, **17** materiały wypełniające, izolacyjne, uszczelniające, dźwiękoszczelne, uszczelki, **19** rury elastyczne niemetalowe, niemetalowe materiały budowlane, półfabrykaty niemetalowe, konstrukcje niemetalowe, niemetalowe konstrukcje budowlane, konstrukcje przenośne, **37** usługi budowlane, instalacyjne, nadzór techniczny, wypożyczanie narzędzi i sprzętu budowlanego.

(111) **185554** (220) 2002 12 23 (210) 259229  
 (151) 2006 03 06 (441) 2003 06 30  
 (732) WINFOR Spółka z ograniczoną odpowiedzialnością,  
 Szczecin, PL.  
 (540)

Kolor znaku: niebieski, czerwony

(531) 16.1.16, 26.4.10, 27.5.5, 29.1.1, 29.1.4

(510), (511) **09** komputery i inne urządzenia do przetwarzania informacji, oprogramowanie komputerowe, komputerowe nośniki informacji, **35** pozyskiwanie danych do komputerowych baz danych, wyszukiwanie w komputerowych bazach danych, systematyzowanie danych w komputerowych bazach danych, komputerowe zarządzanie plikami, **40** usługi poligraficzne, **41** publikacja gazet i książek, **42** usługi związane z oprogramowaniem komputerowym, usługi związane z nagrywaniem i reprodukcją komputerowych nośników informacji.

(111) **185555** (220) 2003 03 10 (210) 262018  
(151) 2007 01 16 (441) 2003 09 22  
(732) „DKD” Sp. z o.o., Zielona Góra, PL.  
(540)

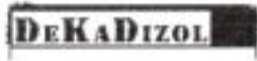

(531) 26.4.2, 27.5.5  
(510), (511) **01** kleje, plastizole, preparaty chemiczne dla przemysłu, preparaty do klejenia i granulowania, preparaty do konserwacji dachów [z wyjątkiem farb i olejów], środki do konserwacji betonu, cegieł, **02** bejce, gumożywice, kit szklarski, lakier asfaltowy i bitumiczny, minia, powłoki do krycia dachów (farby), preparaty zabezpieczające do metali, preparaty zabezpieczające przed rdzą, rozcieńczalniki, środki antykorozyjne, **17** izolacyjne materiały i zaprawy, kit, żywice syntetyczne i sztuczne (półprodukty), materiału uszczelniające również wodooodporne, substancje do izolacji przeciw wilgoci w budynkach.

(111) **185556** (220) 2003 04 24 (210) 263949  
(151) 2007 02 01 (441) 2003 11 03  
(732) „DECO GLASS” Spółka z o.o., Krosno, PL.  
(540)



Kolor znaku: czarny, czerwony

(531) 17.2.1, 27.5.1, 29.1.12  
(510), (511) **11** szkło do lamp: klosze, osłony kinkietów, **21** wyroby ze szkła gładkiego i zdobionego, szklanki, kieliszki, lampki, wazon, dzbany, patery, salaterki, pojemniki, świeczniki, zbiorniki lampek oliwnych, **35** zgrupowanie na rzecz osób trzecich towarów w sklepach i hurtowniach z wyrobami szklanymi, porcelaną i ozdobami szklanymi, pozwalające nabywcy obejrzeć towarów i dokonanie zakupu w dogodnych warunkach, organizowanie pokazów, wystaw handlowych i reklamowych oraz reklamy wyrobów szklanych.

(111) **185557** (220) 2003 05 12 (210) 264598  
(151) 2006 11 06 (441) 2003 11 17  
(732) MOKATE Spółka z o.o., Żory, PL.  
(540) NYCOFFEE STRONG  
(510), (511) **30** kawa, kawa cappuccino.

(111) **185558** (220) 2003 05 16 (210) 264869  
(151) 2006 06 27 (441) 2003 11 17  
(732) „ZNC OBUWIE” Krzysztof Frydrychowicz, Konin, PL.  
(540)



Kolor znaku: ciemnoniebieski, pomarańczowy

(531) 26.4.2, 26.11.2, 27.5.1, 29.1.1, 29.1.4  
(510), (511) **16** wydawnictwa na nośnikach papierowych, **18** galanteria skórzana, **25** obuwie z tworzyw naturalnych i sztucznych.

(111) **185559** (220) 2003 05 25 (210) 265279  
(151) 2007 02 21 (441) 2003 12 01  
(732) ZPT OLVIT Sp. z o.o., Gdańsk, PL.

(540) malwa  
(510), (511) **29** mięso, drób, ryby i owoce morza nieżywe i przerobione na wszelkie sposoby oraz wyroby i potrawy na ich bazie, oleje i tłuszcze jadalne, masło, margaryna, mieszanki masła i margaryny, mieszanki tłuszczu jadalnych i innych składników, mleko i produkty mleczne, wyroby na bazie wyżej wymienionych składników jako półprodukty lub surowce do wyrobu artykułów żywnościowych, **30** aromaty i esencje do żywności zawarte w tej klasie, lody, lody w proszku, czekolada oraz wyroby na bazie czekolady, kawa i wyroby na bazie kawy, kakao i wyroby na bazie kakao, sosy do potraw i deserów, majonez.

(111) **185560** (220) 2003 05 28 (210) 265475  
(151) 2006 11 08 (441) 2003 12 01  
(732) TESCO (Polska) Spółka z o.o., Kraków, PL.  
(540)



Kolor znaku: biały, brązowy, czerwony, żółty, zielony, niebieski i ich odcienie

(531) 1.1.1, 8.1.19, 26.1.2, 26.15.13, 29.1.15  
(510), (511) **16** nalepki mające zastosowanie jako materiały piśmienne, taśmy papierowe lub z folii, taśmy przylepne do celów papierniczych lub do użytku domowego, plakaty, gazetki, opakowania mające zastosowanie jako artykuły papiernicze, opakowania z kartonu, papieru, folii z tworzyw sztucznych, torby i torebki do pakowania z papieru lub tworzyw sztucznych, pudełka kartonowe lub papierowe, folia z tworzywa sztucznego do pakowania, folie z tworzyw sztucznych z pęcherzykami do pakowania, **30** słodycze, wyroby cukiernicze, czekolady, pomadki, batony, lody, ciasta, marcepan, napoje na bazie czekolady, aromaty do napojów inne niż esencje, jogurty mrożone jako lody spożywcze, biszkopty, galaretki owocowe mające zastosowanie jako słodycze, kanapki, **35** usługi sprzedaży sklepów spożywczych i supermarketów w zakresie towarów spożywczych, artykułów gospodarstwa domowego, sprzętu audio, video, foto, akcesoriów i części komputerowych, komputerów, artykułów papierniczych lub biurowych, artykułów odzieżowych, obuwia, bielizny, środków chemicznych do zastosowań domowych, artykułów motoryzacyjnych, kwiatów.

(111) **185561** (220) 2003 06 03 (210) 265740  
(151) 2006 11 07 (441) 2003 12 15  
(732) FAWOR Spółdzielnia Piekarsko-Ciastkarska, Poznań, PL.  
(540) piastowska  
(510), (511) **30** bułki, bagietki.

(111) **185562** (220) 2003 06 03 (210) 265743  
(151) 2006 11 07 (441) 2003 12 15  
(732) FAWOR Spółdzielnia Piekarsko-Ciastkarska, Poznań, PL.  
(540) piastowski  
(510), (511) **30** chleb.

(111) **185563** (220) 2003 06 13 (210) 266181  
(151) 2007 01 29 (441) 2003 12 15  
(732) HANDEL FIRMA TO TU Wojciech Bogajewski, Poznań, PL.  
(540)



(531) 5.7.13, 27.5.1, 29.1.6, 29.1.8



(510), (511) **35** agencje reklamowe, dystrybucja materiałów reklamowych, usługi zarządzania komputerowymi bazami danych, komputerowe zarządzanie plikami, obróbka tekstów, pokazy towarów, pomoc w prowadzeniu działalności gospodarczej, reklama za pośrednictwem sieci komputerowej, wynajmowanie powierzchni reklamowych, usługi w zakresie reklamy, reklamy korespondencyjnej i prasowej, usługi prowadzenia wielobranżowych sklepów internetowych, usługi prowadzenia wielobranżowych supermarketów i hipermarketów, usługi w zakresie promocji, wyszukiwanie informacji w plikach komputerowych oraz bazach danych.

(111) **185564** (220) 2003 06 13 (210) 266218  
(151) 2006 11 21 (441) 2003 12 15  
(732) Spółdzielnia Piekarsko-Ciastkarska „FAWOR”, Poznań, PL.  
(540) piastowskie  
(510), (511) **30** wyroby piekarskie.

(111) **185565** (220) 2003 06 18 (210) 266381  
(151) 2007 01 11 (441) 2003 12 29  
(732) Thomas Beton Polska Sp. z o.o., Szczecin, PL.  
(540)



Kolor znaku: żółty, granatowy

(531) 26.1.1, 26.1.12, 27.5.1, 29.1.12

(510), (511) **19** cement, beton, materiały budowlane, betonowe elementy budowlane, szalunki betonowe, płyty betonowe, betonowe elementy konstrukcyjne dla budownictwa, cementowe płyty, cementowe powłoki ognioodporne, słupy cementowe, **36** pośrednictwo, pośrednictwo w zakresie nieruchomości, majątku nieruchomościowego, **37** usługi w zakresie budownictwa mieszkaniowego, przemysłowego, portowego, podwodnego, hydrobudowy, usługi w zakresie budowy pawilonów, hal i sklepów targowych, nadzór budowlany, nadzór techniczny, **42** projektowanie, ekspertyzy, opinie w zakresie budownictwa, materiałów budowlanych oraz nadzoru technicznego, doradztwo budowlane.

(111) **185566** (220) 2003 07 02 (210) 266898  
(151) 2006 06 19 (441) 2004 01 12  
(732) Zakład Hurtu i Detalu Ryłski - Ryłski sp.j., Potok, PL.  
(540)



Kolor znaku: złoty, czerwony, srebrny, żółty, czarny, niebieski, biały

(531) 24.1.5, 24.7.3, 26.1.2, 27.5.5, 29.1.15

(510), (511) **43** bary, hotele, kawiarnie, restauracje.

(111) **185567** (220) 2003 07 10 (210) 267217  
(151) 2007 01 30 (441) 2004 01 12  
(732) „MASPEX WADOWICE” Spółka z ograniczoną odpowiedzialnością, Wadowice, PL.  
(540)



Kolor znaku: czerwony, biały, zielony

(531) 27.5.1, 29.1.1, 29.1.3

(510), (511) **30** kawa, herbata, czekolada, makarony, mąka, paluszki, chrupki zawarte w tej klasie, słodycze, cukierki, **32** soki, soki owocowe, soki wieloowocowe, napoje owocowe, naktary, syropy, wody mineralne, piwo, **33** napoje alkoholowe, wino, koktajle winne, nalewki koktajlowe, aperitify, wermuty, miody pitne, wódki, spirytus.

(111) **185568** (220) 2003 07 22 (210) 267716  
(151) 2006 11 14 (441) 2004 01 26  
(732) Firma MEBLOMAX Tomasz Szufrajda, Człuchów, PL.  
(540) MEBLOMAX

(510), (511) **20** meble kuchenne, **35** prowadzenie sklepów i hurtowni z meblami kuchennymi, sprzętem AGD i akcesoriami do niego, elementami instalacyjnymi do sprzętu AGD, artykułami oświetleniowymi, **37** usługi montażu mebli kuchennych, instalowania sprzętu i akcesoriów AGD, artykułów oświetleniowych, **42** usługi projektowania zabudowy meblowej pomieszczeń.

(111) **185569** (220) 2003 07 22 (210) 267719  
(151) 2006 11 14 (441) 2004 01 26  
(732) Firma MEBLOMAX Tomasz Szufrajda, Człuchów, PL.  
(540)



Kolor znaku: żółty i jego odcienie, brązowy i jego odcienie

(531) 27.1.1, 29.1.2, 29.1.7

(510), (511) **20** meble kuchenne, **35** prowadzenie sklepów i hurtowni z meblami kuchennymi, sprzętem AGD i akcesoriami do niego, elementami instalacyjnymi do sprzętu AGD, artykułami oświetleniowymi, **37** usługi montażu mebli kuchennych, instalowania sprzętu i akcesoriów AGD, artykułów oświetleniowych, **42** usługi projektowania zabudowy meblowej pomieszczeń.

(111) **185570** (220) 2003 07 30 (210) 268043  
(151) 2006 07 07 (441) 2004 02 09  
(732) Agouron Pharmaceuticals, Inc., San Diego, US.  
(540) VESNUA  
(510), (511) **05** preparaty farmaceutyczne do leczenia zaburzeń immunologicznych, chorób wirusowych, HIV i AIDS.

(111) **185571** (220) 2003 07 31 (210) 268060  
(151) 2006 11 21 (441) 2004 02 09  
(732) EURO - INKASO Sp. z o.o., Wolsztyn, PL.  
(540)



Kolor znaku: żółty, szary, niebieski, czarny

(531) 27.1.1, 27.5.1, 29.1.14

(510), (511) **35** usługi rachunkowo-księgowe, doradztwo w działalności gospodarczej, **36** usługi agencji ściągania należności, ściąganie należności płatniczych, usługi oceny zdolności kredytowej osób i jednostek gospodarczych prowadzona w związku z prowadzeniem działalności gospodarczej świadczone na rzecz osób trzecich, **42** doradztwo prawne.

(111) **185572** (220) 2003 08 06 (210) 268295  
(151) 2006 11 07 (441) 2004 02 09  
(732) Browar BELGIA Spółka z o.o., Kielce, PL.

(540)



Kolor znaku: czerwony, złoty, zielony i odcienie

(531) 1.15.23, 26.11.2, 27.5.1, 29.1.12

(510), (511) **32** piwo, piwo bezalkoholowe, napoje na bazie piwa.(111) **185573** (220) 2003 08 18 (210) 268727

(151) 2007 01 15 (441) 2004 02 23

(732) Biuro Plus Spółka Akcyjna, Poznań, PL.

(540)



Kolor znaku: ciemnoniebieski, popielaty, czerwony

(531) 1.5.1, 1.17.11, 27.5.1, 29.1.13

(510), (511) **09** publikacje elektroniczne, sprzęt przetwarzający dane, aparaty telefoniczne, telegrafy, frankownice, telekopiarki, dalekopisy, telefaksy, rzutniki, drukarki komputerowe, czytniki, dyskiety, drukarki do etykiet, niszczarki, urządzenia do fakturowania, urządzenia do fotokopiiowania, kopiowania, kalkulatory, kary magnetyczne, komputery, klawiatury komputerowe, pamięci i programy komputerowe, maszyny: księgujące, liczące, do pisania, taśmy do: maszyn do pisania, drukarek, metkownic, **16** gazety, czasopisma, druki, książki, materiały introligatorskie, druki akcydensowe, materiały fotograficzne, materiały szkoleniowe i instruktażowe, artykuły biurowe, obcinarki, gilotyny do papieru, lak do pieczętowania, pieczęcie, tace do sortowania i liczenia pieniędzy, sprzęt biurowy, kalendarze, organizery, programy komputerowe, papier, tektura i wyroby z tych materiałów, artykuły higieny i bhp dla biur: apteczki, papier toaletowy, ręczniki papierowe, chusteczki papierowe do nosa, serwetki papierowe, serwety na stół papierowe, **18** wyroby ze skóry i imitacji skóry: aktówki, dyplomaty, teczki, torby, torebki, plecaki, portfele, etui na klucze, parasole, **20** meble, meble biurowe, dozowniki niemetalowe do ręczników, kosze niemetalowe na śmieci, pojemniki niemetalowe: na czasopisma, archiwizacyjne, na kartoteki, stojaki na dokumenty, **30** kawa, kawa nienaturalna, herbata, kakao, wyroby cukiernicze i słodczyce, lody, **35** usługi marketingu, reklamy i akwizycji na rzecz osób trzecich, ogłoszenia reklamowe, usługi organizacji wystaw w celach handlowych lub reklamowych, usługi badania rynku, pośrednictwo handlowe bez kontaktu z towarem i w kontakcie z towarem, pośrednictwo w zawieraniu kontraktów handlowych, usługi agencyjne i przedstawicielskie na rzecz krajowych i zagranicznych podmiotów gospodarczych, doradztwo handlowe i ekonomiczne, **39** usługi transportowe, dostarczanie zamówionych towarów - zaopatrzenie w towary na zlecenie przedsiębiorstw.

(111) **185574** (220) 2003 09 18 (210) 270099

(151) 2007 01 16 (441) 2004 03 22

(732) „ORANGE” Studio Reklamy Grzegorz Handzlik,

Bielsko-Biała, PL.

(540)



Kolor znaku: pomarańczowy, czarny

(531) 26.1.1, 27.5.1, 29.1.1, 29.1.8

(510), (511) **09** gry telewizyjne i komputerowe, **16** wydawnictwa, książki, albumy, periodyki i inne publikacje, **24** tekstylia i wyroby włókiennicze nie ujęte w innych klasach, **28** gry i zabawki, artykuły sportowe, ozdoby choinkowe, karty do gry, **35** usługi reklamowe i produkcja reklam telewizyjnych, radiowych, kinowych i poprzez sieć komputerową i internet, usługi w zakresie marketingu i public relations, usługi w zakresie transkrypcji i systematyzowania wiadomości tekstowych i cyfrowych, organizacja wystaw handlowych i reklamowych, usługi małej poligrafii, dystrybucja materiałów reklamowych, informacja handlowa, promocja, zgrupowanie na rzecz osób trzecich różnych towarów pozwalające nabywcy wygodnie je oglądać w sklepie wielobranżowym i w hurtowni, **36** usługi w zakresie wynajmowania lokali biurowo-produkcyjnych i mieszkań, **41** produkcja filmów animowanych, organizowanie imprez artystycznych, sportowych, rekreacyjnych, edukacyjnych i kulturalnych, organizowanie szkoleń (kursów), **42** usługi projektowe artystyczne, usługi w zakresie administrowania prawami własności intelektualnej, udzielania licencji z praw własności intelektualnej, pośrednictwa w obrocie prawami własności intelektualnej.

(111) **185575** (220) 2003 09 18 (210) 270101

(151) 2006 11 14 (441) 2004 03 22

(732) „ORANGE” STUDIO REKLAMY Grzegorz Handzlik, Bielsko-Biała, PL.

(540)

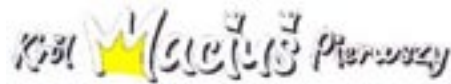

Kolor znaku: żółty, czarny

(531) 24.9.3, 27.5.1, 29.1.1, 29.1.6, 29.1.8

(510), (511) **03** środki perfumeryjne, środki piorące i wybielające, czyszczące, myjące i pielęgnacyjne, mydła, środki do czyszczenia zębów, kosmetyki, płyny do pielęgnacji włosów, **04** świece, lampki (świeczki), **05** żywność i napoje dietetyczne, plastry, materiały opatrunkowe, środki odkażające, **09** gry telewizyjne i komputerowe, **14** zegarki, wyroby jubilerskie, kamienie szlachetne, **16** wydawnictwa, książki, albumy, periodyki i inne publikacje, materiały z tworzyw sztucznych do pakowania (nie ujęte w innych klasach), **18** torby podróżne, parasolki, parasole, teczki, tornistry, plecaki, portmonetki, portfele, **19** materiały budowlane niemetalowe, klepka, terakota, glazura, żaluzje z tworzyw sztucznych, **20** wyroby z drewna, korka, trzciny, wikliny, rogu, bursztynu, imitacji tych surowców tub z tworzyw sztucznych, breloczki, materace, poduszki, kołdry, śpiwory, lustra, **21** wyroby ze szkła, fajansu i porcelany, przybory toaletowe, sprzęt do czyszczenia, **22** namioty, plandeki, worki, markizy, zagle, **24** tekstylia i wyroby włókiennicze nie ujęte w innych klasach, chusty, chusteczki, ręczniki, pościel, franki, zasłony, kotary, obicia ścienne, nakrycia na łóżka i obrusy, **25** odzież, bielizna, piżamy, rajstopy, szale, szaliki, obuwie, nakrycia głowy, **26** akcesoria do włosów, broszki, znaczki do wpinania, wstążki, guziki, **28** gry i zabawki, artykuły sportowe, ozdoby choinkowe, karty do gry, **29** ekstrakty mięsne, konserwowane, suszone i gotowane owoce i warzywa, galaretki, dżemy, kompoty, mleko, produkty mleczne, oleje i tłuszcze jadalne, **30** herbata, kakao, cukier, ryż, produkty zbożowe, wyroby cukiernicze i słodczyce, lody, miód, proszek do pieczenia, **32** wody mineralne i gazowane oraz inne napoje bezalkoholowe, napoje owocowe i soki owocowe, syropy, **35** usługi reklamowe i produkcja reklam telewizyjnych, radiowych, kinowych i poprzez sieć komputerową i internet, usługi w zakresie marketingu i public relations, usługi w zakresie transkrypcji i systematyzowania wiadomości tekstowych i cyfrowych, organizacja wystaw handlowych i reklamowych, dystrybucja materiałów reklamowych, informacja handlowa, promocja, zgrupowanie na rzecz osób trzecich różnych towarów pozwalające nabywcy wygodnie je oglądać w sklepie wielobranżowym i w hurtowni, **38** przekazywanie fonii i/lub wizji poprzez sieci: telewizyjną, satelitarną i internet, rozpowszechnianie programów, reportaży i konkursów telewizyjnych, teleturniejów, zbieranie i przekazywanie wiadomości poprzez sieci komunikacyjne, w tym sieć telewizyjną, satelitarną i internet, usługi w zakresie organizowania systemów transmisyjnych, **41** organizowanie imprez artystycznych, estradowych, sportowych, rekreacyjnych, organizowanie imprez edukacyjnych i kulturalnych, organizowanie szkoleń (kursów), produkcja programów, reportaży i konkursów telewizyjnych, teleturniejów.

(111) **185576** (220) 2003 09 18 (210) 270102  
 (151) 2006 11 14 (441) 2004 03 22  
 (732) „ORANGE” STUDIO REKLAMY Grzegorz Handzlik, Bielsko-Biała, PL.  
 (540)



(531) 2.5.2, 24.9.3, 24.11.1, 27.5.1  
 (510), (511) **03** środki perfumeryjne, środki piorące i wybielające, czyszczące, myjące i pielęgnacyjne, mydła, środki do czyszczenia zębów, kosmetyki, płyny do pielęgnacji włosów, **04** świece, lampki (świeczki), **05** żywność i napoje dietetyczne, plastry, materiały opatrunkowe, środki odkażające, **09** gry telewizyjne i komputerowe, **14** zegarki, wyroby jubilerskie, kamienie szlachetne, **16** wydawnictwa, książki, albumy, periodyki i inne publikacje, materiały z tworzyw sztucznych do pakowania (nie ujęte w innych klasach), **18** torby podróżne, parasolki, parasole, teczki, tornistry, plecaki, portmonetki, portfele, **19** materiały budowlane niemetalowe, klepka, terakota, glazura, żaluzje z tworzyw sztucznych, **20** wyroby z drewna, korka, trzciny, wikliny, rogu, bursztynu, imitacji tych surowców lub z tworzyw sztucznych, breloczki, materace, poduszki, kołdry, śpiwory, lustra, **21** wyroby ze szkła, fajansu i porcelany, przybory toaletowe, sprzęt do czyszczenia, **22** namioty, plandeki, worki, markizy, żagle, **24** tekstylia i wyroby włókiennicze nie ujęte w innych klasach, chusty, chusteczki, ręczniki, pościel, firanki, zasłony, kotary, obicia ścienne, nakrycia na łóżka i obrusy, **25** odzież, bielizna, piżamy, rajstopy, szale, szaliki, obuwie, nakrycia głowy, **26** akcesoria do włosów, broszki, znaczki do wpinania, wstążki, guziki, **28** gry i zabawki, artykuły sportowe, ozdoby choinkowe, karty do gry, **29** ekstrakty mięsne, konserwowane, suszone i gotowane owoce i warzywa, galaretka, dżemy, kompoty, mleko, produkty mleczne, oleje i tłuszcze jadalne, **30** herbata, kakao, cukier, ryż, produkty zbożowe, wyroby cukiernicze i słodczyce, lody, miód, proszek do pieczenia, **32** wody mineralne i gazowane oraz inne napoje bezalkoholowe, napoje owocowe i soki owocowe, syropy, **35** usługi reklamowe i produkcja reklam telewizyjnych, radiowych, kinowych i poprzez sieć komputerową i internet, usługi w zakresie marketingu i public relations, usługi w zakresie transkrypcji i systematyzowania wiadomości tekstowych i cyfrowych, organizacja wystaw handlowych i reklamowych, dystrybucja materiałów reklamowych, informacja handlowa, promocja, zgrupowanie na rzecz osób trzecich różnych towarów pozwalające nabywcy wygodnie je oglądać w sklepie wielobranżowym i w hurtowni, **38** przekazywanie fonii i/lub wizji poprzez sieci: telewizyjną, satelitarną i internet, rozpowszechnianie programów, reportaży i konkursów telewizyjnych, teleturniejów, zbieranie i przekazywanie wiadomości poprzez sieci komunikacyjne, w tym sieć telewizyjną, satelitarną i internet, usługi w zakresie organizowania systemów transmisyjnych, **41** organizowanie imprez artystycznych, estradowych, sportowych, rekreacyjnych, organizowanie imprez edukacyjnych i kulturalnych, organizowanie szkoleń (kursów), produkcja programów, reportaży i konkursów telewizyjnych, teleturniejów.

(111) **185577** (220) 2003 09 19 (210) 270144  
 (151) 2006 11 16 (441) 2004 03 22  
 (732) DERMIKA Sp. z o.o., Warszawa, PL.  
 (540)



Kolor znaku: niebieski, biały, zielony, różowy, czerwony  
 (531) 26.15.1, 27.5.1, 29.1.1, 29.1.3, 29.1.4

(510), (511) **01** surowce, odczynniki do produkcji kosmetyków, preparaty biologiczne i chemiczne do wytwarzania środków kosmetycznych, myjących, czyszczących i sanitarnych, **03** środki kosmetyczne do pielęgnacji skóry, kremy, mleczka, maseczki, toniki, balsamy, lotony, płyny regeneracyjne, środki do mycia skóry, mydła, żele, preparaty kosmetyczne do kąpieli, kosmetyczne środki upiększające, wyroby perfumeryjne, wody toaletowe, kolońskie, zapachowe, olejki zapachowe, preparaty do makijażu i demakijażu, środki kosmetyczne do włosów, szampony, odżywki, farby, preparaty do manicure i pedicure, lakiery do paznokci, środki do pielęgnacji jamy ustnej, pasty, proszki i płyny do zębów i protez dentystycznych, płyny, balsamy, żele, kremy do i po goleniu, środki do depilacji, produkty przeciw poceniu się, antyperspiranty, dezodoranty, środki parafarmaceutyczne, kosmetyki medyczne, produkty chemii gospodarczej, barwniki kosmetyczne, **05** preparaty farmaceutyczne, biologiczne, bakteriologiczne i chemiczne do celów farmaceutycznych, preparaty wspomagające leczenie, wzmacniające organizm oraz podnoszące odporność organizmu, **35** usługi w zakresie rozpowszechniania materiałów reklamowych innych firm, badania rynku, doradztwo handlowe, usługi marketingowe oraz pośrednictwo w zawieraniu umów handlowych, **39** konfekcjonowanie wyrobów kosmetycznych, perfumeryjnych, parafarmaceutyków oraz chemii gospodarczej, **42** prowadzenie laboratoriów, prac naukowo-badawczych i aplikacyjnych w zakresie środków kosmetycznych, pielęgnacyjnych, perfumeryjnych, para- i farmaceutycznych oraz chemii gospodarczej, **44** prowadzenie poradnictwa i pokazów w zakresie sposobów używania i stosowania kosmetyków, artykułów pielęgnacyjnych, perfumeryjnych, farmaceutyków i parafarmaceutyków, usługi w zakresie salonów fryzjerskich, salonów i klinik medycznych, kosmetycznych (salony piękności).

(111) **185578** (220) 2003 10 05 (210) 270835  
 (151) 2007 01 05 (441) 2004 04 19  
 (732) AMW NAWROT Spółka Jawna, Pyrzowice, PL.  
 (540) Exlusive

(510), (511) **10** wałki pod kark do celów leczniczych, poduszki podtrzymujące głowę kark do celów leczniczych, poduszki powietrzne do celów leczniczych, poduszki przeciw bezsenności, prześcierała dla chorych, prześcierała dla chorych bez kontroli czynności fizjologicznych, materace położnicze, **20** materace, podkładki pod materace, oparcia pod materace, poduszki, jaśki, śpiwory kempingowe, sienniki, wałki, zagłówki, łóżka niemetalowe, tapczany, kanapy, poduszki tapicerskie, **24** beciki z pierza, puchu i bawełny, piernaty, kołdry, kołdry pikowane, kołderki, moskitiery na łóżka, puchowe kołderki na nogi.

(111) **185579** (220) 2003 10 05 (210) 270837  
 (151) 2007 01 05 (441) 2004 04 19  
 (732) AMW NAWROT Spółka Jawna, Pyrzowice, PL.  
 (540) Clinic

(510), (511) **10** wałki pod kark do celów leczniczych, poduszki podtrzymujące głowę kark do celów leczniczych, poduszki powietrzne do celów leczniczych, poduszki przeciw bezsenności, prześcierała dla chorych, prześcierała dla chorych bez kontroli czynności fizjologicznych, materace położnicze, **20** materace, podkładki pod materace, oparcia pod materace, poduszki, jaśki, śpiwory kempingowe, sienniki, wałki, zagłówki, łóżka niemetalowe, tapczany, kanapy, poduszki tapicerskie, **24** beciki z pierza, puchu i bawełny, piernaty, kołdry, kołdry pikowane, kołderki, moskitiery na łóżka, puchowe kołderki na nogi.

(111) **185580** (220) 2003 10 08 (210) 270943  
 (151) 2007 01 24 (441) 2004 04 19  
 (732) ASA Sp. z o.o., Głubczyce, PL.  
 (540) artretin

(510), (511) **03** produkty kosmetyczne, pasty kremy, barwniki, detergenty, olejki, tłuszcze do celów kosmetycznych, toaletowe środki sanitarne, kosmetyki, **39** konfekcjonowanie towarów żywnościowych, produktów farmaceutycznych i kosmetycznych.

(111) **185581** (220) 2001 07 26 (210) 238835  
 (151) 2006 01 10  
 (732) Przedsiębiorstwo Prywatne „Good Work” Krzysztof Kopacz, Warszawa, PL.



(540)



Kolor znaku: żółty, czarny, czerwony

(531) 3.5, 26.1, 27.5, 29.1

(510), (511) **17** materiały izolacyjne dla budownictwa, **35** pośrednictwo handlowe, usługi agencyjne i przedstawicielskie w zakresie maszyn, urządzeń i przyrządów kontrolno-pomiarowych oraz technologii dla budownictwa, doradztwo ekonomiczne i organizacyjne dla budownictwa, **42** doradztwo techniczne oraz usługi projektowe dla budownictwa.

(111) **185582** (220) 2002 12 20 (210) 259267  
 (151) 2007 01 30 (441) 2003 06 30  
 (732) HOUSE of FOOD Spółka z o.o., Leszno, PL.  
 (540)



(531) 2.1, 8.7, 27.5

(510), (511) **29** artykuły mięsne: przyprawione półprodukty mięsne.

(111) **185583** (220) 2003 08 01 (210) 268148  
 (151) 2006 06 27 (441) 2004 02 09  
 (732) HENKEL POLSKA S.A., Warszawa, PL.  
 (540) aquastatic  
 (510), (511) **01** kleje do płytek ceramicznych, spoiwa do gruntowania i wykańczania powierzchni, spoiny do płytek, fugi, **19** zaprawy cementowe do spoinowania i fugowania, zaprawy cementowe, zaprawy murarskie.

(111) **185584** (220) 2003 10 23 (210) 271613  
 (151) 2006 11 21 (441) 2004 04 19  
 (732) LIDER - H. Woźniak, B. Masłowska, S. Marchut Sp. jawna, Puszczyczkowo, PL.  
 (540)

Kolor znaku: żółty, czarny

(531) 5.5.19, 27.5.1, 29.1.2

(510), (511) **01** środki chemiczne przeznaczone dla przemysłu spożywczego: solanki nastrzykowe i zalewowe, emulgatory, **29** białka spożywcze, **30** preparaty dla przemysłu spożywczego: mięsnego, garnażeryjnego i rybnego otrzymywane przez wymieszanie płynnych aromatów naturalnych z olejem jadalnym oraz glutamianem sodu, preparaty dla przemysłu spożywczego: mięsnego i garnażeryjnego oraz posypki do snaków, chipsów i prażynek otrzymywane przez naniesieniem aromatu naturalnego na syпки nośnik składający się z preparatu sojowego i soli z dodatkiem glutamianu sodu, lub na syпки nośnik składający się z serwatki i soli z dodatkiem glutamianu sodu z ewentualnym dodatkiem kwasu cytrynowego, izoaskorbinianu sodu, lub na syпки nośnik składający się z maltodekstryny i soli z dodatkiem glutamianu sodu z ewentualnym dodatkiem kwasu cytrynowego, izoaskorbinianu sodu.

(111) **185585** (220) 2003 10 27 (210) 271730  
 (151) 2006 06 28 (441) 2004 04 19  
 (732) Firma Produkcyjno-Handlowo-Usługowa BUTELX Z.P.Ch.  
 - Grzegorz Kula, Bożena Kula, Bogucin Duży, PL.

(540)



(531) 5.3.11, 19.7.1

(510), (511) **01** środki chemiczne dla rolnictwa, ogrodnictwa, odczynniki chemiczne, **03** środki myjące, piorące, środki do czyszczenia, środki do pielęgnacji ciała, mydła w płynie, środki wybielające i inne stosowane w praniu, preparaty do mycia, czyszczenia i polerowania, **20** pojemniki i opakowania z tworzyw sztucznych, **21** butelki z tworzyw sztucznych, **29** oleje i tłuszcze jadalne, kompoty, **32** wody źródlane i mineralne, napoje, soki owocowe, warzywne i inne napoje bezalkoholowe, mieszaniny napojów, ekstrakty owocowe, warzywne, nektary.

(111) **185586** (220) 2003 10 27 (210) 271762  
 (151) 2006 11 22 (441) 2004 04 19  
 (732) Bank BPH Spółka Akcyjna, Kraków, PL.

(540) AUTO SEZAM

(510), (511) **36** usługi bankowe i finansowe świadczone także za pośrednictwem sieci elektronicznej, emitowanie kart płatniczych, operacje i doradztwo finansowe, notowania giełdowe, pośrednictwo giełdowe, informacja bankowa, transfer kapitałowy, obsługa kart debetowych i kredytowych, usługi maklerskie, dokonywanie transakcji finansowych, przyjmowanie lokat bankowych, udzielanie i przyjmowanie transakcji poręczeń i gwarancji bankowych, operacje wekslowe i czekowe, obsługa pożyczek bankowych, usługi leasingowe, udostępnianie skrytek sejfowych, przechowywanie przedmiotów i papierów wartościowych, trust inwestycyjny o nieograniczonej wielkości emisji, zarządzanie kapitałem, analizy i wyceny finansowe, informacja kapitałowa i inwestycyjna udzielana za pośrednictwem sieci komputerowej, **38** komunikacja w sieci elektronicznej, poczta elektroniczna, zlecenie przywoławcze.

(111) **185587** (220) 2003 10 30 (210) 271923  
 (151) 2007 01 09 (441) 2004 04 19  
 (732) BIELENDА Kosmetyki Naturalne Sp. z o.o., Kraków, PL.  
 (540) BIELENDА SPA Naturalna Farma Piękności  
 (510), (511) **03** wyroby kosmetyczne.

(111) **185588** (220) 2003 10 31 (210) 272065  
 (151) 2007 02 02 (441) 2004 04 19  
 (732) DATECS-POLSKA Sp. z o.o., Warszawa, PL.  
 (540)



(531) 2.9.14, 11.3.1, 27.5.1

(510), (511) **09** czytniki stosowane w informatyce, dalekopisy, dane na nośnikach magnetycznych, dyski magnetyczne, dyski kompaktowe, dyski obliczeniowe, dyski optyczne, dyskietki, elektroniczne pióra świetlne stosowane przy ekranopisach, interfejsy stosowane w informatyce, klawiatury komputerowe, pamięci komputerowe, programy komputerowe ładowalne, programy komputerowe nagrane, sterujące programy komputerowe systemu operacyjnego, komputerowe urządzenia peryferyjne, komputery, urządzenia do komunikacji wewnętrznej, urządzenia do przetwarzania informacji, monitory obrazowe, notesy elektroniczne, napędy dyskowe, elektroniczne etykiety towarów, czytniki kodów kreskowych, laptopy, palmtopy, **38** przesyłanie informacji, łączność poprzez terminale komputerowe, łączność poprzez sieć światłowodów, łączność radio-

wa, łączność telefoniczna, łączność telegraficzna, przesyłanie informacji tekstowej i obrazowej przy pomocy komputera; połączenie ze światową siecią komputerową za pośrednictwem telekomunikacji, przekaz satelitarny, zlecenia przywoławcze poprzez radio, telefon lub inne środki łączności, przyjmowanie, przesyłanie i dystrybucja zamówień gastronomicznych z wykorzystaniem urządzeń elektronicznych i podczuwieni, **42** instalacje oprogramowania komputerowego, aktualizacja oprogramowania komputerowego, odzyskiwanie danych komputerowych, powielanie oprogramowania komputerowego, programowanie komputerów, projektowanie systemów komputerowych, projektowanie oprogramowania komputerowego, konserwacja oprogramowania komputerowego, wypożyczanie oprogramowania komputerowego, konwersja danych przez programy komputerowe konwersja danych lub dokumentów na formę elektroniczną, obrót prawami własności intelektualnej, **43** usługi barów, kawiarni, restauracji, stołówek, przygotowywanie dań i napojów na zamówienie oraz ich dostawa.

(111) **185589** (220) 2003 10 31 (210) 272073  
 (151) 2006 11 13 (441) 2004 04 19  
 (732) Przedsiębiorstwo Produkcyjno-Handlowo-Usługowe SUMIN Jacek Czabański, Włodzimierz Czabański Spółka Jawna, Suchy Las, PL.  
 (540)



Kolor znaku: biały, czarny, żółty, zielony, niebieski

(531) 2.7.23, 5.1.9, 5.13.7, 27.5.1, 29.1.15  
 (510), (511) **01** nawozy, preparaty do użyźniania gleby, preparaty z mikroelementami dla roślin, torf, doniczki torfowe, podłoża do upraw, **05** preparaty do sterylizacji gleby, herbicydy, pestycydy, środki grzybobójcze, owadobójcze, bakterio-bójcze, środki ochrony roślin, zaprawy do nasion, **06** ogrodzenia i bramy metalowe, drobne wyroby metalowe, metalowe konstrukcje budowlane, **07** maszyny oraz mechaniczne narzędzia rolnicze i ogrodnicze, części maszyn, ciągniki ogrodnicze, **08** narzędzia i przyrządy ręcznie sterowane, **17** folie z tworzyw sztucznych do celów rolniczych i ogrodniczych, włókna sztuczne do izolacji, materiały izolacyjne, włókna i tkaniny z tworzyw sztucznych nie do celów włókienniczych, **31** produkty rolne, ogrodnicze i leśne, nasiona, rośliny i kwiaty naturalne, sadzonki, cebulki kwiatów, torf na ściółkę, karma dla zwierząt, **35** usługi w zakresie pomocy i doradztwa w prowadzeniu działalności gospodarczej, reklamy i informacji handlowej, wyselekcjonowanie różnych produktów tak by umożliwić konsumentom obejrzenie i dokonanie zakupu w dobrych warunkach.

(111) **185590** (220) 2003 11 04 (210) 272195  
 (151) 2006 11 14 (441) 2004 04 19  
 (732) Zakłady Mięsne Mysłowice „Mysław” Spółka z o.o., Mysłowice, PL.  
 (540) WIŚNIOWY SAD

(510), (511) **29** szynki, mięso, drób, wędzonki, kielbasy, wędliny, pasztety, salcesony, pieczenie, mielonki, produkty blokowe - przetwory mięsne wyprodukowane z mięsa o zachowanej lub częściowo zachowanej strukturze tkankowej lub rozrobionego tłuszczu i podrobów, studzieniny (galaretki), konserwy mięsne, konserwy drobiowe i podrobowe, konserwy tłuszczowe, wyroby garmazeryjne drobiowe i podrobowe, tłuszcz zwierzęcy, dziczyzna.

(111) **185591** (220) 2000 11 02 (210) 226554  
 (151) 2007 01 30  
 (732) GRY-ONLINE Spółka z o.o., Kraków, PL.  
 (540) GRY ONLINE

(510), (511) **35** usługi reklamowe, dystrybucja materiałów reklamowych, badania rynkowe oraz badania opinii, doradztwo handlowe, doradztwo w zakresie działalności gospodarczej, wykonywanie ekspertyz opłacalności, prowadzenie badań i analiz rynkowych dla podmiotów gospodarczych, pomoc w zarządzaniu przedsiębiorstwami,

informacja o działalności gospodarczej oraz informacja w zakresie prowadzonych analiz rynkowych, kompilacja i systematyzacja informacji w komputerowych bazach danych, komputerowe zarządzanie plikami, sortowanie danych w bazach komputerowych, doradztwo kadrowe i usługi w zakresie pośrednictwa pracy, działalność rekrutacyjna, prognozy ekonomiczne, analizy statystyczne i usługi informacyjne w tym zakresie, usługi rachunkowo-księgowe, prowadzenie analiz kosztów, wycena przedsiębiorstw, poszczególnych ich składników, a także przedsięwzięć ekonomicznych, **36** usługi pośrednictwa w obrocie nieruchomościami, administrowanie nieruchomościami, prowadzenie agencji skupu długów, pośrednictwo ubezpieczeniowe, usługi w zakresie analiz finansowych, doradztwo finansowe i ubezpieczeniowe, wycena nieruchomości, wyceny finansowe i ubezpieczeniowe, pośrednictwo giełdowe, informacja o notowaniach giełdowych, kantory wymiany walut, elektroniczny transfer kapitałowy, obsługa kart kredytowych i płatniczych, prowadzenie rozliczeń finansowych, także w zakresie obrotu nieruchomościami, sponsorowanie finansowe, pożyczki pod zastaw, **37** instalowanie, konserwacja i naprawa komputerów, **38** wszelkiego rodzaju elektroniczne i komputerowe przesyłanie informacji, usługi poczty elektronicznej, światłowodowe przesyłanie danych, satelitarne przesyłanie danych, informacja w zakresie przesyłu danych, wypożyczanie urządzeń do przesyłania danych, zlecenia przywoławcze, **42** programowanie komputerów, projektowanie oprogramowania, prowadzenie i udostępnianie portalu internetowego, analizy systemów komputerowych, doradztwo komputerowe, doradztwo zawodowe, odpłatne udostępnianie komputerowych baz danych, obsługa i serwisowanie w zakresie oprogramowania komputerowego, aktualizacja oprogramowania, wypożyczanie komputerów i automatów elektronicznych, wypożyczanie oprogramowania komputerowego oraz oprogramowania do automatów, zarządzanie i administrowanie prawami autorskimi, doradztwo w zakresie własności intelektualnej, opracowanie graficzne materiałów reklamujących pliki muzyczne, filmy, gry komputerowe, **45** pośrednictwo przy zawieraniu znajomości.

(111) **185592** (220) 2001 07 27 (210) 238933  
 (151) 2006 11 10  
 (732) EWICO Spółka z o.o., Brzeg, PL.  
 (540)



Kolor znaku: biały, niebieski, zielony, czerwony, złocisty, fioletowy, jasnobrązowy, żółty  
 (531) 4.5, 5.9, 8.5, 9.1, 11.3, 26.4, 27.5, 29.1  
 (510), (511) **29** oleje jadalne.

(111) **185593** (220) 2001 09 03 (210) 240305  
 (151) 2007 01 03 (441) 2002 03 11  
 (732) „BARLINEK” Spółka Akcyjna, Barlinek, PL.  
 (540)

## Eco Line

(531) 27.5  
 (510), (511) **19** deska podłogowa klejona, tarcica podłogowa, drewno piłowane, heblowane, obrobione, fornirowane, budowlane, konstrukcyjne, **40** usługi w zakresie impregnowania drewna w tym impregnacja i obróbka drewna konstrukcyjnego i stolarskiego z użyciem środków konserwujących lub innych substancji.

(111) **185594** (220) 2002 11 05 (210) 257105  
 (151) 2007 01 29 (441) 2003 05 19  
 (732) Cobra Beer Limited, Londyn, GB.  
 (540) COBRA



(510), (511) **32** piwo, napoje bezalkoholowe, wody mineralne i gazowane, soki owocowe i napoje owocowe, syropy, preparaty do produkcji napojów, **33** napoje alkoholowe (z wyjątkiem piwa).

(111) **185595** (220) 2003 05 12 (210) 264601  
(151) 2007 02 08 (441) 2003 11 17  
(732) „LUBELLA” S.A., Lublin, PL.

(540) SMIX

(510), (511) **30** słodycze, cukierki, drażetki czekoladowe, kawa, czekolada, kakao, herbata, wyroby zbożowe, makarony, mąka, chrupki, orzeszki arachidowe, wyroby piekarnicze, muesli, płatki zbożowe, ryż, kasza, paluszki, płatki kukurydziane, **32** napoje bezalkoholowe, soki, nektary, syropy, wody mineralne.

(111) **185596** (220) 2003 05 21 (210) 265091  
(151) 2006 12 28 (441) 2003 12 01  
(732) ŚWIAT INTERNET Spółka Akcyjna, Warszawa, PL.  
(540)



Kolor znaku: biały, granatowy, zielony

(531) 24.15.1, 26.4.2, 27.5.1, 29.1.3, 29.1.4

(510), (511) **35** usługi reklamowe, **38** usługi telekomunikacyjne.

(111) **185597** (220) 2003 05 22 (210) 265128  
(151) 2007 02 02 (441) 2003 12 01  
(732) SPÓŁDZIELNIA MLECZARSKA „MLEKPOL” w Grajewie, Grajewo, PL.  
(540)



Kolor znaku: zielony, żółty, pomarańczowy, czarny, brązowy, czerwony

(531) 2.3.4, 8.3.8, 9.1.10, 9.7.1, 24.9.2, 24.11.1, 27.5.1, 29.1.15

(510), (511) **29** sery dojrzewające.

(111) **185598** (220) 2003 10 06 (210) 270788  
(151) 2006 11 10 (441) 2004 04 19  
(732) ALCOSPIRIT Sp. z o.o., Gdańsk, PL.  
(540)



Kolor znaku: granatowy, złoty, biały, bordowy, czarny

(531) 9.1.10, 24.1.5, 24.9.1, 26.5.1, 27.5.1, 29.1.14

(510), (511) **03** alkohol dla przemysłu w tym dla przemysłu spirytusowego i spożywczego, **29** mięso, drób, ryby i owoce morza świeże i przerobione na wszelkie sposoby oraz wyroby i potrawy na ich bazie, warzywa i owoce przerobione na wszelkie sposoby oraz wyroby i potrawy na ich bazie, oleje i tłuszcze jadalne, margaryna oraz mieszanki tłuszczów jadalnych i innych składników, chrupki owocowe i ziemniaczane, chipsy ziemniaczane, grzyby konserwowane i suszone, galaretki jadalne, zupy, jaja i wyroby na ich bazie, jogurty, konserwy mięsne, rybne, owocowe, warzywne, kawior, mleko i produkty

mleczne, sery i potrawy na ich bazie, krokiety spożywcze, orzechy i wyroby na bazie orzechów: sałatki warzywne, owocowe i warzywno-owocowe, skórki owocowe, bita śmietana, pasztety z wątróbki, potrawy na bazie składników zawartych w tej klasie, zabielać do kawy, **30** wyroby piekarnicze i cukiernicze, słodycze, lody, przyprawy, aromaty do żywności produkty zbożowe, cukier, słodziki, ciasta w proszku, budynie, kisiele, desery, mąka i produkty na bazie mąki, czekolada i wyroby na bazie czekolady, kakao i wyroby na bazie kakao, kawa i napoje oraz inne wyroby na bazie kawy, substytuty kawy, herbata, przyprawy, galaretki owocowe, guma do żucia, sosy, majonez, miód, musztarda, makaron i potrawy na bazie makaronu, muesli, kukurydza prażona, mięso w cieście, napoje na bazie kakao lub czekolady, ozdoby do ciast i ozdoby choinkowe jadalne naleśniki, pierogi, knedle, kluski, pizze, paszteciki, placki, płatki zbożowe, ryż i potrawy na bazie ryżu, sushi, tortille, potrawy na bazie składników zawartych w tej klasie, **32** napoje bezalkoholowe, woda mineralna i stołowa, piwo, środki do wyrobu napojów bezalkoholowych, pastylki do napojów gazowanych, nektary i syropy, soki i napoje owocowe i warzywne, napoje energetyczne, **33** napoje alkoholowe, wino, wódka, likiery, brandy, whisky, gin, ekstrakty alkoholowe, aperitif, nalewki alkoholowe, koktajle alkoholowe, miody pitne, owoce w alkoholu, rum, sake, napoje alkoholowe wspomagające trawienie, spirytus konsumpcyjny, **35** usługi reklamowe, usługi agencji importowo - eksportowych, wynajem dystrybutorów automatycznych, doradztwo specjalistyczne w sprawach działalności gospodarczej, dystrybucja materiałów reklamowych, administrowanie hotelami, organizowanie wystaw i targów handlowych i reklamowych, pokazy towarów, promocja sprzedaży dla osób trzecich, dystrybucja próbek towarów, badania rynku, badania opinii, wynajmowanie miejsc na umieszczanie ogłoszeń i reklam, usługi zaopatrywania osób trzecich w towary, usługi w zakresie sprzedaży hurtowej i detalicznej towarów ujętych w wykazie w wyspecjalizowanych punktach sprzedaży i poprzez internet, **36** usługi celne, usługi finansowe, agencje handlu nieruchomości, analizy finansowe, usługi kas oszczędnościowych, emisja czeków podróży, depozyty przedmiotów wartościowych, doradztwo w sprawach finansowych, usługi ubezpieczeniowe, dzierżawa majątku nieruchomego, pośrednictwo giełdowe, inwestycje kapitałowe, tworzenie kapitałów, lokaty kapitału, administrowanie nieruchomości, wynajmowanie lokali, wynajmowanie nieruchomości, zarządzanie majątkiem osób trzecich, **39** usługi transportowe wszelkimi środkami transportu, usługi biur turystycznych, dostarczanie towarów, usługi frachtowe, wynajmowanie garaży, dystrybucja przesyłek, usługi magazynowe, maklerstwo transportowe, wynajmowanie miejsc parkingowych, organizowanie wycieczek i podróży, pakowanie produktów, pakowanie towarów, wypożyczanie pojazdów, składowanie towarów, usługi spedycyjne, organizowanie rejsów wycieczkowych statkami, usługi tranzytowe, wynajmowanie magazynów, **41** organizowanie i obsługa dyskotek, usługi edukacyjne, usługi kasyn i salonów gier, usługi rozrywkowe, usługi w zakresie klubów zdrowia, organizowanie i obsługa konferencji, kongresów, zjazdów, seminariów, organizowanie konkursów edukacyjnych i rozrywkowych, usługi w zakresie kultury fizycznej, wypożyczanie kaset i płyt audio- video, obsługa pól golfowych, organizowanie konkursów piękności, organizowanie przyjęć, organizowanie koncertów i spektakli, wynajmowanie obiektów sportowych, **43** usługi gastronomiczne i hotelarskie, eksploatacja terenów kempingowych, przygotowywanie żywności i napojów na zamówienie oraz ich dostawa, wynajmowanie sal na posiedzenia wypożyczanie konstrukcji przenośnych.

(111) **185599** (220) 2003 10 27 (210) 271697  
(151) 2006 11 08 (441) 2004 04 19  
(732) Cech Rzemiosł Motoryzacyjnych i Małych Przedsiębiorstw w Krakowie, Kraków, PL.  
(540)



Kolor znaku: niebieski, czerwony, biały

(531) 26.4.1, 27.5.1, 29.1.13

(510), (511) **12** części zamienne i akcesoria dla pojazdów mechanicznych, silniki spalinowe, tapicerka samochodowa, **35** usługi w zakresie: badania rynku motoryzacyjnego, informacji handlowej, doradz-

stwa handlowego, technicznego, naukowo-technicznego, zwłaszcza w dziedzinie motoryzacji, doradztwa w zakresie uruchamiania działalności gospodarczej dla rzemieślników, prowadzenia interesów, edycji materiałów konferencyjnych, materiałów szkoleniowych, powielania dokumentów, handlu i pośrednictwa artykułami przemysłowymi pochodzenia krajowego i zagranicznego, pośrednictwa w zawieraniu kontraktów handlowych, zwłaszcza eksportowo - importowych w zakresie motoryzacji, **37** usługi w zakresie: bieżnikowania opon, blacharstwa, instalacji, naprawy, konserwacji pojazdów, czyszczenia, mycia pojazdów, lakiernictwa, obsługi i naprawy pojazdów w zakresie mechaniki i elektromechaniki, smarowania pojazdów, zabezpieczenia przed korozją, pomocy drogowej, usługi w zakresie wulkanizacji, **39** usługi w zakresie dystrybucji części motoryzacyjnych, holowania pojazdów, **41** usługi w zakresie: organizowania i prowadzenia szkoleń i innych form dydaktycznych, zwłaszcza w zakresie podnoszenia kwalifikacji rzemieślniczych, organizowania i prowadzenia konferencji, seminariów, spotkań, porad, wystaw, targów, **42** usługi w zakresie: sporządzania dokumentacji ofertowej, ekspertyz w sprawach dotyczących motoryzacji.

(111) **185600** (220) 2003 11 04 (210) 272198

(151) 2006 11 14 (441) 2004 04 19

(732) Zakłady Mięсне Mysłówice „Mysław” Spółka z o.o., Mysłówice, PL.

(540) ZIOŁOWA POLANA

(510), (511) **29** szynki, mięso, drób, wędzonki, kielbasy, wędliny, pasztety, salcesony, pieczenie, mielonki, produkty blokowe - przetwory mięsne wyprodukowane z mięsa o zachowanej lub częściowo zachowanej strukturze tkankowej lub rozrobionego tłuszczu i podrobów, studzieniny (galaretki), konserwy mięsne, konserwy drobiowe i podrobowe, konserwy tłuszczowe, wyroby garmażeryjne drobiowe i podrobowe, tłuszcze zwierzęce, dziczyzna.

(111) **185601** (220) 2003 11 04 (210) 272200

(151) 2006 11 14 (441) 2004 04 19

(732) Zakłady Mięśnie Mysłówice „Mysław” Spółka z o.o., Mysłówice, PL.

(540) BAŁWANEK

(510), (511) **29** szynki, mięso, drób, wędzonki, kielbasy, wędliny, pasztety, salcesony, pieczenie, mielonki, produkty blokowe - przetwory mięsne wyprodukowane z mięsa o zachowanej lub częściowo zachowanej strukturze tkankowej lub rozrobionego tłuszczu i podrobów, studzieniny (galaretki), konserwy mięsne, konserwy drobiowe i podrobowe, konserwy tłuszczowe, wyroby garmażeryjne drobiowe i podrobowe, tłuszcze zwierzęce, dziczyzna.

(111) **185602** (220) 2003 11 12 (210) 272504

(151) 2007 01 24 (441) 2004 04 19

(732) Zentiva a.s., Dolni Měcholupy, CZ.

(540) PRACIL

(510), (511) **05** lekarstwa, preparaty farmaceutyczne dla ludzi, a mianowicie antydepresyjne środki farmaceutyczne zawierające citalopram jako substancję aktywną.

(111) **185603** (220) 2003 11 19 (210) 272756

(151) 2006 11 10 (441) 2004 04 19

(732) M.O.L. - ROMGUM Spółka z o.o., Suchy Las, PL.

(540)

**m.o.l. – romgum**

(531) 24.17.2, 27.5.1

(510), (511) **11** wyroby gumowe dla potrzeb instalacji wodociagowych, kanalizacyjnych, gazowych i wentylacyjnych, **17** wyroby gumowe (w tym uszczelki, profile i węże) dla potrzeb budownictwa, rolnictwa, motoryzacji, przemysłu maszynowego i artykułów gospodarstwa domowego, guma surowa i półprzetworzona.

(111) **185604** (220) 2003 11 24 (210) 272999

(151) 2007 01 03 (441) 2004 04 19

(732) HIMOINSA s.l., Getafe-Madrit, ES.

(540) HIMOINSA

(510), (511) **06** części złączne, **07** maszyny, obrabiarki, silniki z wyjątkiem do pojazdów lądowych, narzędzia rolnicze nie obsługiwane ręcznie i w szczególności generatory elektryczne, **09** elektryczne urządzenia sterownicze, elektryczne urządzenia kontrolne, urządzenia sygnalizacji świetlnej lub mechanicznej, **22** pasy do mocowania urządzeń, **35** usługi w zakresie sprzedaży silników przemysłowych, części zamiennych i maszyn przemysłowych oraz wyposażenia wszelkiego rodzaju, a w szczególności generatorów elektrycznych.

(111) **185605** (220) 2003 11 24 (210) 273000

(151) 2007 01 12 (441) 2004 04 19

(732) HIMOINSA s.l., Getafe-Madrit, ES.

(540)



Kolor znaku: biały, czarny

(531) 26.1.1, 26.1.18, 27.1.1, 29.1.6, 29.1.8

(510), (511) **06** części złączne, **07** maszyny, obrabiarki, silniki z wyjątkiem do pojazdów lądowych, narzędzia rolnicze nie obsługiwane ręcznie i w szczególności generatory elektryczne, **09** elektryczne urządzenia sterownicze, elektryczne urządzenia kontrolne, urządzenia sygnalizacji świetlnej lub mechanicznej, **22** pasy do mocowania urządzeń, **35** usługi w zakresie sprzedaży silników przemysłowych, części zamiennych i maszyn przemysłowych oraz wyposażenia wszelkiego rodzaju, a w szczególności generatorów elektrycznych.

(111) **185606** (220) 2003 11 24 (210) 273001

(151) 2007 01 03 (441) 2004 04 19

(732) HIMOINSA s.l., Getafe-Madrit, ES.

(540) HIMOINSA

(510), (511) **06** części złączne, **07** maszyny, obrabiarki, silniki z wyjątkiem do pojazdów lądowych, narzędzia rolnicze nie obsługiwane ręcznie i w szczególności generatory elektryczne, **09** elektryczne urządzenia sterownicze, elektryczne urządzenia kontrolne, urządzenia sygnalizacji świetlnej lub mechanicznej, **22** pasy do mocowania urządzeń, **35** usługi w zakresie sprzedaży silników przemysłowych, części zamiennych i maszyn przemysłowych oraz wyposażenia wszelkiego rodzaju, a w szczególności generatorów elektrycznych.

(111) **185607** (220) 2003 11 26 (210) 273107

(151) 2006 11 09 (441) 2004 04 19

(732) Zakłady Przemysłu Tłuszczowego „OLVIT” Spółka z o.o., Gdańsk, PL.

(540)



Kolor znaku: złoty, niebieski, czerwony, ciemnoniebieski, zielony, żółty, biały, brązowy, szary

(531) 5.5.19, 8.1.6, 25.1.1, 26.15.11, 27.5.1, 29.1.15

(510), (511) **29** oleje i tłuszcze jadalne, margaryna, mieszanki tłuszczowe.

(111) **185608** (220) 2003 11 26 (210) 273108

(151) 2007 01 09 (441) 2004 04 19

(732) Zakłady Przemysłu Tłuszczowego OLVIT

Spółka z ograniczoną odpowiedzialnością, Gdańsk, PL.

(540)



Kolor znaku: żółty i odcienie, zielony, granatowy, czerwony, biały, brązowy

(531) 5.5.19, 25.1.1, 26.1.1, 27.5.1, 29.1.15

(510), (511) **29** oleje i tłuszcze jadalne, margaryna, mieszanki tłuszczowe.(111) **185609** (220) 2003 11 26 (210) 273131

(151) 2006 11 09 (441) 2004 04 19

(732) REMONDIS Spółka z o.o., Warszawa, PL.

(540)



Kolor znaku: niebieski, zielony, biały

(531) 5.1.9, 10.3.1, 26.1.1, 27.5.1, 29.1.3, 29.1.4

(510), (511) **35** pomoc przy zarządzaniu przedsiębiorstwami przemysłowymi lub handlowymi i w prowadzeniu działalności gospodarczej związanej z ochroną środowiska i zagospodarowywaniem terenów zielonych, pozyskiwanie informacji o działalności gospodarczej z tej dziedziny, organizacja wystaw z dziedziny ochrony środowiska oraz zagospodarowywania terenów zielonych w celach handlowych lub reklamowych, **39** zaopatrywanie w wodę, informacja o składowaniu, usługi transportowe, wynajmowanie samochodów, przeładunek towarów, składowanie, magazynowanie i przechowywanie towarów, wynajmowanie magazynów, **40** recykling odpadków i odpadów, spalanie śmieci, uzdatnianie wody, oczyszczanie i odświeżanie powietrza, odkażanie materiałów niebezpiecznych, unieszkodliwianie odpadów, usługi sanitarne i pokrewne, odprowadzanie ścieków, usługi związane z zagospodarowaniem odpadów metalowych, niemetalowych, **44** zagospodarowanie terenów zielonych, projektowanie ogrodów, pielęgnacja trawników, ogrodnictwo krajobrazowe, chirurgia drzew.

(111) **185610** (220) 2003 11 26 (210) 273132

(151) 2006 11 09 (441) 2004 04 19

(732) REMONDIS Spółka z o.o., Warszawa, PL.

(540) AGATOM

(510), (511) **35** pomoc przy zarządzaniu przedsiębiorstwami przemysłowymi lub handlowymi i w prowadzeniu działalności gospodarczej związanej z ochroną środowiska i zagospodarowywaniem terenów zielonych, pozyskiwanie informacji o działalności gospodarczej z tej dziedziny, organizacja wystaw z dziedziny ochrony środowiska oraz zagospodarowywania terenów zielonych w celach handlowych lub reklamowych, **39** zaopatrywanie w wodę, informacja o składowaniu, usługi transportowe, wynajmowanie samochodów, przeładunek towarów, składowanie, magazynowanie i przechowywanie towarów, wynajmowanie magazynów, **40** recykling odpadków i odpadów, spalanie śmieci, uzdatnianie wody, oczyszczanie i odświeżanie powietrza, odkażanie materiałów niebezpiecznych, unieszkodliwianie odpadów, usługi sanitarne i pokrewne, odprowadzanie ścieków, usługi związane z zagospodarowaniem odpadów metalowych, niemetalowych, **44** zagospodarowanie terenów zielonych, projektowanie ogrodów, pielęgnacja trawników, ogrodnictwo krajobrazowe, chirurgia drzew.

(111) **185611** (220) 2003 11 26 (210) 273135

(151) 2006 11 09 (441) 2004 04 19

(732) Targi Kielce Spółka z o.o., Kielce, PL.

(540)



(531) 26.4.1, 27.5.1

(510), (511) **35** organizowanie i administrowanie wystaw handlowych i reklamowych typu targi, wypożyczanie wyposażenia wystawienniczego, **41** rozrywka, organizowanie konkursów i zawodów edukacyjnych i rozrywkowych.

(111) **185612** (220) 2003 11 26 (210) 273136

(151) 2006 11 09 (441) 2004 04 19

(732) Targi Kielce Spółka z o.o., Kielce, PL.

(540) GAMESEXPO

(510), (511) **35** organizowanie i administrowanie wystaw handlowych i reklamowych typu targi, wypożyczanie wyposażenia wystawienniczego, **41** rozrywka, organizowanie konkursów i zawodów edukacyjnych i rozrywkowych.

(111) **185613** (220) 2003 11 26 (210) 273138

(151) 2006 11 09 (441) 2004 04 19

(732) FORTE SWEDEN Spółka z o.o., Rogierówko, PL.

(540)



Kolor znaku: biały, granatowy

(531) 26.4.2, 27.5.1, 29.1.4

(510), (511) **03** środki do mycia i pielęgnacji ciała i włosów.(111) **185614** (220) 2003 12 05 (210) 273502

(151) 2006 11 27 (441) 2004 04 19

(732) ASTRA GAMES LIMITED., Bridgend, GB.

(540) BIG GENIE

(510), (511) **09** urządzenia do gier umieszczane w kasynach, salo-  
nach gry i w lokalach rozrywkowych oraz części i osprzęt do nich,  
**28** gry automatyczne i na żetony, w tym gry na automatach o niskich  
wygranych.

(111) **185615** (220) 2003 12 05 (210) 273503

(151) 2006 11 27 (441) 2004 04 19

(732) ASTRA GAMES LIMITED., Bridgend, GB.

(540) MISSISSIPI

(510), (511) **09** urządzenia do gier umieszczane w kasynach, salo-  
nach gry i w lokalach rozrywkowych oraz części i osprzęt do nich,  
**28** gry automatyczne i na żetony, w tym gry na automatach o niskich  
wygranych.

(111) **185616** (220) 2003 12 05 (210) 273504

(151) 2006 11 27 (441) 2004 04 19

(732) ASTRA GAMES LIMITED., Bridgend, GB.

(540) ASTRA GAMES

(510), (511) **09** urządzenia do gier umieszczane w kasynach, salo-  
nach gry i w lokalach rozrywkowych oraz części i osprzęt do nich,  
**28** gry automatyczne i na żetony, w tym gry na automatach o niskich  
wygranych.

(111) **185617** (220) 2003 12 08 (210) 273568

(151) 2006 11 10 (441) 2004 04 19

(732) CERSANIT S.A., Kielce, PL.

(540) LAURA

(510), (511) **11** wyroby sanitarne z ceramiki, ceramika łazienkowa,  
bidety, brodziki, kompaktki WC, miski ustępowe, pisuary, umywalki,



postumenty i półpostumenty do umywalek, sedesy, płuczki ustępowe, zbiorniki do płuczek ustępowych, kabiny natryskowe, natryski.

(111) **185618** (220) 2003 12 08 (210) 273605  
 (151) 2007 01 17 (441) 2004 04 19  
 (732) Pennzoil-Quaker State Company, Houston, US.  
 (540) AUTO EXPRESSIONS  
 (510), (511) **05** odświeżacze powietrza, **12** akcesoria samochodowe, mianowicie pokrowce na siedzenia samochodowe, osłony przeciwsłoneczne, ramki do tablic rejestracyjnych, pokrowce na kierownicę, **27** podłogowe maty samochodowe.

(111) **185619** (220) 2003 12 23 (210) 274416  
 (151) 2006 11 13 (441) 2004 04 19  
 (732) „B.J.” s.c. Bogusław Lenart, Jakub Jedynak, Koluszki, PL.  
 (540)



(531) 26.1.2, 27.5.1  
 (510), (511) **32** wody mineralne i gazowane, napoje.

(111) **185620** (220) 2004 01 12 (210) 274820  
 (151) 2007 01 04 (441) 2004 04 19  
 (732) Przedsiębiorstwo Produkcyjno-Handlowo-Usługowe SAWA Sp. z o.o., Kraków, PL.  
 (540)



Kolor znaku: jasnopomarańczowy

(531) 27.1.1, 27.5.1, 29.1.1  
 (510), (511) **03** kosmetyki, **21** przybory kosmetyczne, **41** usługi klubów zdrowia w zakresie poprawiania kondycji, usługi instruktorów wychowania fizycznego, obsługa urzędzeń sportowych, prowadzenie pływalni, organizowanie konkursów piękności, **44** salony odnowy biologicznej, salony fryzjerskie, salony piękności jako kosmetyka, manicure, pedicure, masaż, fitness, fizykoterapia, fizjoterapia jako rehabilitacja, sauny, solaria, tatuowanie.

(111) **185621** (220) 2004 01 23 (210) 275340  
 (151) 2007 01 05 (441) 2004 05 04  
 (732) „BIELENDĄ” Kosmetyki Naturalne Spółka z o.o., Cholerzyn, PL.  
 (540) COHOBAT  
 (510), (511) **03** wyroby kosmetyczne, surowce do produkcji kosmetyków a mianowicie: ekstrakty kwiatowe, esencje eteryczne, woda zapachowa.

(111) **185622** (220) 2004 01 23 (210) 275352  
 (151) 2007 01 05 (441) 2004 05 04  
 (732) TEVA POLSKA Spółka z o.o., Warszawa, PL.  
 (540) CORTARE  
 (510), (511) **05** produkty farmaceutyczne, weterynaryjne i sanitarne, substancje dietetyczne do celów leczniczych, żywność dla niemowląt, plastry, materiały opatrunkowe, materiały do plombowania zębów, woski dentystyczne, środki odkażające, środki do zwalczania robactwa, fungicydy, herbicydy.

(111) **185623** (220) 2004 01 23 (210) 275353  
 (151) 2007 01 05 (441) 2004 05 04  
 (732) TEVA POLSKA Spółka z o.o., Warszawa, PL.  
 (540) VELASPIR  
 (510), (511) **05** produkty farmaceutyczne, weterynaryjne i sanitarne, substancje dietetyczne do celów leczniczych, żywność dla niemowląt, plastry, materiały opatrunkowe, materiały do plombowania zę-

bów, woski dentystyczne, środki odkażające, środki do zwalczania robactwa, fungicydy, herbicydy.

(111) **185624** (220) 2004 01 23 (210) 275369  
 (151) 2007 01 23 (441) 2004 05 04  
 (732) GLADIO Spółka z o.o., Warszawa, PL.  
 (540)



(531) 23.1.1, 27.5.1  
 (510), (511) **40** obróbka taśm filmowych, **41** montaż programów radiowych i telewizyjnych, nagrywanie na taśmach wideo (filmowanie), produkcja filmów, produkcja filmów na taśmach wideo, wypożyczanie aparatów i sprzętu kinematograficznego, wypożyczanie filmów kinematograficznych.

(111) **185625** (220) 2004 02 02 (210) 275700  
 (151) 2007 01 24 (441) 2004 05 04  
 (732) PROBUD Sp. z o.o., Tarnów, PL.  
 (540)



(531) 7.3.11, 26.4.2, 26.11.1, 27.5.1  
 (510), (511) **19** materiały budowlane niemetalowe, **37** nadzór budowlany nad robotami budowlano-montażowymi obiektów budowlanych z zakresu budownictwa ogólnego, komunalnego i przemysłowego, **42** planowanie urbanistyczne, projektowanie i doradztwo budowlane.

(111) **185626** (220) 2004 02 05 (210) 275858  
 (151) 2006 11 08 (441) 2004 05 17  
 (732) Telewizja Polsat S.A., Warszawa, PL.  
 (540)



Kolor znaku: niebieski, żółty, biały, jasnopomarańczowy, ciemnopomarańczowy

(531) 26.1.1, 26.4.2, 27.5.1, 29.1.13  
 (510), (511) **03** kosmetyki pielęgnacyjne i upiększające, **09** magnetyczne nośniki danych, kasety audio, kasety video, płyty CD, płyty DVD, gry komputerowe, **16** kalendarze, książki, czasopisma, wydawnictwa jednorazowe, notesy, pióra, długopisy, **18** wyroby ze skóry, torby, teczki, portfele, **25** odzież, nakrycia głowy, odzież gimnastyczna i sportowa, **28** gry i zabawki, sprzęt do różnych gier i dyscyplin sportowych, sprzęt wędkarski, **32** napoje bezalkoholowe, **35** prowadzenie agencji reklamowych, produkcja reklam telewizyjnych, radiowych, kinowych, prasowych, dystrybucja materiałów reklamowych, organizowanie wystaw w celach handlowych lub reklamowych, sprzedaż promocyjna dla osób trzecich, **38** prowadzenie agencji informacyjnych lub prasowych, emisja radiowa i telewizyjna, transmisja programów radiowych i telewizyjnych, przesyłanie informacji tekstowej i obrazowej, przesyłanie danych i informacji przy pomocy poczty elektronicznej, przekazu satelitarnego, telewizji kablowej i sieci telekomunikacyjnych, **39** organizowanie wycieczek na imprezy sportowe, **41** usługi w zakresie kultury fizycznej, produkcja filmów, programów telewizyjnych i radiowych, informacja o rekreacji, kluby zdrowia, konkursy edukacyjne i rozrywkowe, publikowanie książek, montaż programów radiowych i telewizyjnych, organizowanie za-

wodów sportowych i obozów sportowych, obsługa urzędzeń sportowych, usługi reporterskie, studia filmowe, studia nagrań, wypożyczanie sprzętu sportowego.

(111) **185627** (220) 2004 02 05 (210) 275898  
(151) 2006 11 23 (441) 2004 05 17

(732) Spirits Product International Intellectual Property B.V.,  
Oranjestad, AW.

(540) KREMLYOVSKAYA

(510), (511) **32** piwo, wody mineralne gazowane i niegazowane oraz inne napoje bezalkoholowe, owocowe iwarzywne napoje oraz soki, syropy i inne produkty do przygotowywania napojów, **33** napoje alkoholowe (za wyjątkiem piwa), wódka, spirytus, **35** usługi reklamowe i promocyjne, sprzedaż promocyjna, usługi franchisingowe, a mianowicie komercyjna pomoc przy sprzedaży towarów, zarządzaniu biznesem, usługach organizacyjnych i promocyjnych związanych z umową franchisingową, zarządzanie biznesem.

(111) **185628** (220) 2004 02 05 (210) 275915  
(151) 2006 11 23 (441) 2004 05 17

(732) Spirits Product International Intellectual Property B.V.,  
Oranjestad, AW.

(540)



(531) 1.1.1, 7.1.25, 24.5.7, 26.1.1, 27.5.1

(510), (511) **32** piwo, wody mineralne gazowane i niegazowane oraz inne napoje bezalkoholowe, owocowe i warzywne napoje oraz soki, syropy i inne produkty do przygotowywania napojów, **33** napoje alkoholowe (za wyjątkiem piwa), wódka, spirytus, **35** usługi reklamowe i promocyjne, sprzedaż promocyjna, usługi franchisingowe, a mianowicie komercyjna pomoc przy sprzedaży towarów, zarządzaniu biznesem, usługach organizacyjnych i promocyjnych związanych z umową franchisingową, zarządzanie biznesem.

(111) **185629** (220) 2004 02 10 (210) 276143  
(151) 2006 11 23 (441) 2004 05 17

(732) Bodycote Wärmebehandlung GmbH, Ebersbach, DE.

(540)



Kolor znaku: czarny, czerwony

(531) 27.5.1, 29.1.1, 29.1.8

(510), (511) **06** pokrycia metalurgiczne, **40** usługi w zakresie obróbki cieplnej, usługi w zakresie prasowania izostatycznego, usługi w zakresie powlekania metalurgicznego, **42** usługi w zakresie testowania materiałów.

(111) **185630** (220) 2004 02 12 (210) 276250  
(151) 2007 01 30 (441) 2004 05 17

(732) Euro-Trade PHZ Golińscy Spółka Jawna, Kraków, PL.

(540)



Kolor znaku: biały, niebieski, czerwony

(531) 27.5.1, 29.1.13

(510), (511) **01** kleje do celów przemysłowych, kleje do tapet i afiszów, kleje do obuwia, skóry i płytek ściennych, **16** kleje do materiałów papierniczych lub do użytku domowego.

(111) **185631** (220) 2004 02 12 (210) 276252  
(151) 2007 01 10 (441) 2004 05 17

(732) Centrum Promocji Polskiej „ART PROMOTION” Sp. z o.o.,  
Warszawa, PL.

(540)



Kolor znaku: zielony, ciemnozłoty, jasnozłoty

(531) 5.3.11, 24.9.2, 27.5.1, 29.1.12

(510), (511) **41** usługi organizowania przedstawień teatralnych, filmowych, estradowych.

(111) **185632** (220) 2004 02 13 (210) 276341  
(151) 2006 11 09 (441) 2004 05 17

(732) Pomorska Grupa Handlowa Sp. z o.o., Wałcz, PL.

(540)



(531) 4.3.3, 25.1.1, 27.5.1

(510), (511) **32** piwo.

(111) **185633** (220) 2004 02 18 (210) 276540  
(151) 2007 01 05 (441) 2004 05 31

(732) Przedsiębiorstwo Turystyczno-Produkcyjno-Handlowe LAS  
Import - Eksport Eugeniusz Zielenkiewicz, Piechowice, PL.

(540)



Kolor znaku: czarny, zielony, biały

(531) 1.1.1, 5.1.9, 27.5.1, 29.1.3, 29.1.8

(510), (511) **16** afisze, albumy, atlasy, artykuły biurowe, blankiety, broszury, chorągiewki papierowe, czasopisma, druki, fotografie, gazety, kalendarze, katalogi, konfetti, koperty, książki, zakładki do książek, podstawki pod kufle do piwa, litografie, mapy, mapy geograficzne, materiały piśmienne, naklejki adresowe, obwoluty, okładki na dokumenty, ołówki, papier do pakowania, artykuły papiernicze, prospekty, publikacje, rejestry, śpiewniki, torby do pakowania, znaczki pocztowe, **41** usługi w zakresie - organizowania i obsługi konferencji i zjazdów, organizowania balów, wynajmowania kortów tenisowych, publikowania tekstów innych niż reklamowe, **43** usługi

w zakresie - hoteli, kawiarni, moteli, prywatnego domu wczasowego przeznaczonego do okresowego pobytu z całodziennym utrzymaniem, restauracji.

(111) **185634** (220) 2004 02 18 (210) 276550  
 (151) 2006 11 14 (441) 2004 05 31  
 (732) Zofia Maria Chrzanowska, Mirosław, PL.  
 (540)



(531) 26.4.1, 27.5.1  
 (510), (511) **39** usługi w zakresie: turystyki, transportu, zwiedzania, **43** usługi zakwaterowania.

(111) **185635** (220) 2004 02 18 (210) 276556  
 (151) 2006 11 14 (441) 2004 05 31  
 (732) STM H. Mulak, J. Mulak W. Tabaczek Spółka Jawna, Rzeszów, PL.  
 (540)



(531) 3.1.8, 3.1.10, 26.1.1, 27.5.1  
 (510), (511) **01** produkty chemiczne stosowane w przemyśle, **02** preparaty i środki zapobiegające korozji, oleje i smary przeciwrdzewne, **04** przemysłowe oleje, tłuszcze i smary, mieszaniny pochłaniające kurz, nawilżające i wiążące, dodatki niechemiczne do paliw silnikowych, mazut, nafta, smary do narzędzi tnących, oleje do natłuszczania, środki do odpylania, oleina, oleje do smarowania, oleje napędowe, oleje silnikowe, oleje zwilżające, oleje do konserwacji, gaz olejowy, środki pyłochłonne, tłuszcze do smarowania, smary, wosk przemysłowy, środki smarne dla maszyn i urządzeń, oleje do kompresorów tłokowych, oleje do narzędzi pneumatycznych, oleje do urządzeń hydraulicznych, paliwa silnikowe, paliwa gazowe, paliwa mineralne, **35** usługi w zakresie zgrupowania na rzecz osób trzecich wyżej wymienionych towarów z klasy 01, 02 i 04 pozwalające nabywcy wygodnie je kupować w hurtowni, z katalogu artykułów wykorzystując zamówienie korespondencyjne, używając środków telekomunikacji lub na stronie internetowej.

(111) **185636** (220) 2004 02 18 (210) 276561  
 (151) 2006 11 14 (441) 2004 05 31  
 (732) Zakłady Mięsne Mysłowice „Mysław” Spółka z o.o., Mysłowice, PL.  
 (540)



Kolor znaku: czerwony, zielony, szary, żółty, biały, czarny, niebieski, jasnoczerwony  
 (531) 4.5.5, 26.15.1, 29.1.15

(510), (511) **29** mięso, drób, wędzonki, wędliny, pasztety, salcesony, pieczenie, mielonki, studzieniny (galaretki), konserwy mięsne, konserwy drobiowe i podrobowe, konserwy tłuszczowe, wyroby garmazeryjne drobiowe i podrobowe, tłuszcze zwierzęce, dziczyzna.

(111) **185637** (220) 2004 02 27 (210) 276903  
 (151) 2007 01 05 (441) 2004 05 31  
 (732) AROMAT SNACK Spółka z o.o., Trzebielino, PL.  
 (540)



Kolor znaku: niebieski i odcienie, beżowo-brązowy, biały, czerwony

(531) 3.13.5, 5.7.6, 25.1.1, 26.4.3, 27.5.1, 29.1.15  
 (510), (511) **29** orzeszki prażone, smażone, preparowane miodem.

(111) **185638** (220) 2004 02 27 (210) 276904  
 (151) 2007 01 05 (441) 2004 05 31  
 (732) AROMAT SNACK Spółka z o.o., Trzebielino, PL.  
 (540)



Kolor znaku: niebieski i odcienie, beżowo-brązowy i odcienie, biały, czerwony

(531) 5.7.6, 25.1.1, 26.4.3, 27.5.1, 29.1.15  
 (510), (511) **29** orzeszki prażone, smażone, preparowane solą.

(111) **185639** (220) 2004 02 27 (210) 276905  
 (151) 2007 01 05 (441) 2004 05 31  
 (732) AROMAT SNACK Spółka z o.o., Trzebielino, PL.  
 (540)



Kolor znaku: niebieski i odcienie, beżowo-brązowy, biały, czerwony

(531) 5.7.6, 25.1.1, 26.4.3, 27.5.1, 29.1.15  
 (510), (511) **29** orzeszki pistacjowe prażone, smażone, preparowane.

(111) **185640** (220) 2004 02 27 (210) 276906  
 (151) 2007 01 05 (441) 2004 05 31  
 (732) AROMAT SNACK Spółka z o.o., Trzebielino, PL.



(540)



Kolor znaku: niebieski i odcienie, beżowy i odcienie, brązowy, czerwony, biały

(531) 5.7.6, 25.1.1, 26.4.3, 27.5.1, 29.1.15

(510), (511) **29** orzeszki prażone, smażone, preparowane papryką.(111) **185641** (220) 2004 02 27 (210) 276908

(151) 2006 11 22 (441) 2004 05 31

(732) Firma „SOLAR” Wiesław Hajdas, Przydroże Małe, PL.

(540)

(531) 27.5.1

(510), (511) **13** broń ochronna na bazie gazu, pieprzu, ręczny miotacz pieprzu, **35** reklama wyrobów, prowadzenie przedstawicielstwa i promocji firm zagranicznych i krajowych w zakresie sprzedaży ich wyrobów, usługi importowo-eksportowe.

(111) **185642** (220) 2004 02 27 (210) 276916

(151) 2006 11 22 (441) 2004 05 31

(732) „PM” Mirosław Fryt, Cieszyn, PL.

(540)

Kolor znaku: czarny, pomarańczowy

(531) 27.5.1, 29.1.12

(510), (511) **03** środki wybielające i inne substancje stosowane w praniu, środki do czyszczenia, polerowania, szorowania i ścierania, mydła, środki i produkty perfumeryjne, olejki eteryczne, kosmetyki, płyny do pielęgnacji włosów, środki do czyszczenia zębów, barwniki do celów kosmetycznych, saszetki zapachowe do bielizny, chusteczki i nasączone płynami kosmetycznymi, preparaty do demakijażu, preparaty do depilacji, detergenty inne niż używane w procesach produkcyjnych oraz inne niż do celów medycznych, dezodoranty do użytku osobistego, esencje eteryczne, preparaty do usuwania farb, kalkomanie, ozdoby do celów kosmetycznych, sole do kąpieli do celów innych niż lecznicze, kleje do przymocowywania sztucznych włosów, kosmetyki, preparaty do krochmalenia, środki do usuwania lakierów, lakiery do paznokci, lotony do celów kosmetycznych, preparaty do makijażu, mleczko kosmetyczne, mydła, preparaty do pielęgnacji paznokci, produkty perfumeryjne, pomadki do ust, preparaty do prania, puder do makijażu, preparaty kosmetyczne do pielęgnacji skóry, środki do zmiękczenia tkanin, woda toaletowa, wata do celów kosmetycznych, szampony dla zwierząt domowych.

(111) **185643** (220) 2004 02 27 (210) 276917

(151) 2006 11 22 (441) 2004 05 31

(732) „PM” Mirosław Fryt, Cieszyn, PL.

(540)

Kolor znaku: fioletowy, szary, biały

(531) 27.5.1, 29.1.13

(510), (511) **03** środki wybielające i inne substancje stosowane w praniu, środki do czyszczenia, polerowania, szorowania i ścierania, mydła, środki i produkty perfumeryjne, olejki eteryczne, kosmetyki, płyny do pielęgnacji włosów, środki do czyszczenia zębów, barwniki do celów kosmetycznych, saszetki zapachowe do bielizny, chusteczki i nasączone płynami kosmetycznymi, preparaty do demakijażu, preparaty do depilacji, detergenty inne niż używane w procesach produkcyjnych oraz inne niż do celów medycznych, dezodoranty do użytku osobistego, esencje eteryczne, preparaty do usuwania farb, kalkomanie, ozdoby do celów kosmetycznych, sole do kąpieli do celów innych niż lecznicze, kleje do przymocowywania sztucznych włosów, kosmetyki, preparaty do krochmalenia, środki do usuwania lakierów, lakiery do paznokci, lotony do celów kosmetycznych, preparaty do makijażu, mleczko kosmetyczne, mydła, preparaty do pielęgnacji paznokci, produkty perfumeryjne, pomadki do ust, preparaty do prania, puder do makijażu, preparaty kosmetyczne do pielęgnacji skóry, środki do zmiękczenia tkanin, woda toaletowa, wata do celów kosmetycznych, szampony dla zwierząt domowych.

(111) **185644** (220) 2004 02 27 (210) 276951

(151) 2006 11 16 (441) 2004 05 31

(732) Zakłady Tłuszczowe „Kruszwica” Spółka Akcyjna, Kruszwica, PL.

(540)



Kolor znaku: zielony

(531) 19.7.1, 29.1.13

(510), (511) **29** oleje jadalne.(111) **185645** (220) 2004 02 27 (210) 276952

(151) 2006 11 16 (441) 2004 05 31

(732) Zakłady Tłuszczowe „Kruszwica” Spółka Akcyjna, Kruszwica, PL.

(540)



Kolor znaku: biały, zielony, żółty, czerwony, granatowy

(531) 8.1.15, 8.5.1, 25.1.1, 26.13.1, 27.5.1, 27.7.1, 29.1.15

(510), (511) **29** oleje jadalne.(111) **185646** (220) 2004 02 27 (210) 276957

(151) 2006 11 27 (441) 2004 05 31

(732) SOBSMAK Sp. z o.o., Wołomin, PL.

(540)



(531) 6.1.2, 26.1.1, 27.5.1

(510), (511) **29** mięso, mięso wołowe, wieprzowe, baranie, jagnięce, mięso ryb, mięso drobiowe, dziczyzna, ekstrakty mięsne, buliony mięsne, koncentraty mięsne, wyroby wędliniarskie, wędliny, wędzonki, wyroby z mięsa wołowego, wieprzowego, baraniny, jagnięciny, mięsa ryb, mięsa drobiowego, dziczyzny, wyroby grillowe, wyroby garmazeryjne, wyroby na bazie mięsa, gotowe dania na bazie mięsa, pasztety, krostki spożywcze, mięso konserwowane, suszone, gotowane, solone, konserwy mięsne, podroby, wyroby podrobowe, salcesony, szynki, balerony, polędwice, boczek, krwawa kiszka, flaki, kiełbasy, golonki.

(111) **185647** (220) 2004 03 01 (210) 277032

(151) 2006 11 16 (441) 2004 06 14

(732) GlaxoSmithKline Pharmaceuticals S.A., Poznań, PL.

(540) Capivit

(510), (511) **05** preparaty farmaceutyczne, leki, dietetyczne środki medyczne i lecznicze, odżywki medyczne, środki wspomagające leczenie, dietetyczne środki spożywcze, suplementy żywności do celów leczniczych zawarte w tej klasie, preparaty witaminowe, dodatki mineralne do żywności, środki farmaceutyczne.

(111) **185648** (220) 2004 03 03 (210) 277130

(151) 2006 11 08 (441) 2004 06 14

(732) SPORTMANIA s.c. Kamil Skiba, Jerzy Streckbein, Radosław Gilewicz, Tychy, PL.

(540)



Kolor znaku: czarny, czerwony

(531) 26.2.3, 27.5.1, 29.1.1

(510), (511) **25** obuwie, w tym obuwie sportowe, odzież, w tym sportowa, nakrycia głowy, **28** artykuły i sprzęt sportowy.

(111) **185649** (220) 2004 03 03 (210) 277132

(151) 2006 11 08 (441) 2004 06 14

(732) SPORTMANIA s.c. Kamil Skiba, Jerzy Streckbein, Radosław Gilewicz, Tychy, PL.

(540)



Kolor znaku: czarny, szary

(531) 26.2.3, 27.1.1, 29.1.8

(510), (511) **25** obuwie, w tym obuwie sportowe, odzież, w tym odzież sportowa, nakrycia głowy, **28** artykuły i sprzęt sportowy.

(111) **185650** (220) 2004 03 03 (210) 277133

(151) 2006 11 08 (441) 2004 06 14

(732) SPORTMANIA s.c. Kamil Skiba, Jerzy Streckbein, Radosław Gilewicz, Tychy, PL.

(540)



(531) 27.5.1

(510), (511) **25** obuwie, w tym obuwie sportowe, odzież, w tym odzież sportowa, nakrycia głowy, **28** artykuły i sprzęt sportowy.

(111) **185651** (220) 2004 03 04 (210) 277171

(151) 2007 01 04 (441) 2004 06 14

(732) NETIA S.A., Warszawa, PL.

(540)



(531) 27.5.1, 27.7.1

(510), (511) **38** usługi telekomunikacyjne, usługi teleinformatyczne, usługi w zakresie przesyłania informacji tekstowej i obrazowej, usługi w zakresie ogłoszeń elektronicznych, usługi w zakresie emisji radiowej i telewizyjnej, usługi w zakresie udzielania informacji o telekomunikacji.

(111) **185652** (220) 2004 03 08 (210) 277416

(151) 2007 01 04 (441) 2004 06 14

(732) Agencja Handlowo-Usługowa „TRANZAX” Piotr Skotnicki, Bydgoszcz, PL.

(540)



Kolor znaku: czerwony, niebieski, biały

(531) 1.5.1, 1.17.25, 15.7.11, 27.5.1, 29.1.1, 29.1.4, 29.1.6

(510), (511) **07** łożyska do maszyn i pojazdów.

(111) **185653** (220) 2004 03 08 (210) 277417

(151) 2006 12 20 (441) 2004 06 14

(732) Zakłady Graficzne im. Komisji Edukacji Narodowej S.A., Bydgoszcz, PL.

(540)



Kolor znaku: niebieski, popielaty, biały

(531) 4.3.1, 26.2.1, 27.5.1, 29.1.4, 29.1.6

(510), (511) **16** książki, czasopisma, akcydensy poligraficzne, **40** usługi poligraficzne.

(111) **185654** (220) 2004 03 09 (210) 277461

(151) 2006 11 27 (441) 2004 06 14

(732) SoftHard Zastosowania Informatyki Krzysztof Sulkowski, Płock, PL.

(540)



Kolor znaku: żółty, czarny, szary

(531) 20.5.25, 27.5.1, 29.1.2, 29.1.8

(510), (511) **09** komputery, drukarki komputerowe, modemy, laptopy, CPU, komputerowe (pamięci -), **37** komputery (instalowanie, konserwacja, naprawy -), **42** oprogramowanie komputerowe (aktualizacja -), oprogramowanie komputerowe (instalacje -), oprogramowanie komputerowe (konserwacja -), oprogramowanie komputerowe (powielanie -), oprogramowanie komputerowe (projektowanie -), oprogramowanie komputerowe (wypożyczanie -).

(111) **185655** (220) 2004 03 09 (210) 277466

(151) 2006 11 27 (441) 2004 06 14

(732) SoftHard Zastosowania Informatyki Krzysztof Sulkowski, Płock, PL.



(540)



Kolor znaku: jasnożółty, czarny

(531) 20.5.25, 27.5.1, 29.1.2, 29.1.8

(510), (511) **09** komputery, drukarki komputerowe, modemy, laptopy, CPU, komputerowe (pamięci -), **37** komputery (instalowanie, konserwacja, naprawy -), **42** oprogramowanie komputerowe (aktualizacja -), oprogramowanie komputerowe (instalacje -), oprogramowanie komputerowe (konserwacja -), oprogramowanie komputerowe (powielanie -), oprogramowanie komputerowe (projektowanie -), oprogramowanie komputerowe (wypożyczenie -).

(111) **185656** (220) 2004 03 09 (210) 277468  
(151) 2006 11 27 (441) 2004 06 14

(732) Laboratorium Kosmetyczne Dr Irena ERIS S.A., Piaseczno, PL.  
(540) fito dhea

(510), (511) **03** kosmetyki, artykuły perfumeryjne, **05** lecnizcze: balsamy, maści, olejki, płyny, sole, żele, kremy.

(111) **185657** (220) 2004 03 09 (210) 277472  
(151) 2006 11 27 (441) 2004 06 14

(732) Laboratorium Kosmetyczne Dr Irena ERIS S.A., Piaseczno, PL.  
(540) City Matt

(510), (511) **03** kosmetyki, artykuły perfumeryjne, **05** lecnizcze: balsamy, maści, olejki, płyny, sole, żele, kremy.

(111) **185658** (220) 2004 03 10 (210) 277532  
(151) 2006 11 10 (441) 2004 06 14

(732) Finplus S.A., Warszawa, PL.  
(540)

# halogotówka

Kolor znaku: czerwony

(531) 16.1.4, 27.5.1, 29.1.1

(510), (511) **35** reklama prasowa, radiowa i telewizyjna oraz za pośrednictwem internetu, pomoc w zarządzaniu w zakresie działalności gospodarczej lub handlowej przedsiębiorstw przemysłowych lub handlowych, doradztwo w zakresie prowadzenia działalności gospodarczej i zarządzania, administrowanie działalności handlowej, prace biurowe, usługi sekretarskie, prenumerata prasy oraz czasopism, **36** usługi finansowe, świadczenie usług finansowych związanych z udzielaniem kredytów, w tym kredytów konsumpcyjnych, świadczenie usług pośrednictwa przy zawieraniu umów kredytowych, usług w zakresie pośrednictwa finansowego, udzielania pożyczek, wydawania kart płatniczych i czynności z nimi związanych, wykonywania operacji przy użyciu kart, obrotu kartami płatniczymi, organizacji i prowadzenia sieci z użyciem takich kart, pośrednictwo ubezpieczeniowe, usługi pomocnicze związane z ubezpieczeniami i funduszami emerytalno-ubezpieczeniowymi polegające na występowaniu jako ubezpieczający i beneficjent umowy ubezpieczenia, świadczeniu usług jako agent firm ubezpieczeniowych, kredytowaniu klientom składek w ramach umów ubezpieczenia i odprowadzaniu ich do firmy ubezpieczeniowej.

(111) **185659** (220) 2004 03 10 (210) 277534  
(151) 2006 11 13 (441) 2004 06 14

(732) Unirubber Sp. z o.o., Zielonka, PL.

(540) Virgin Black

(510), (511) **01** produkty chemiczne do celów przemysłowych, produkty chemiczne w postaci proszków, płynów, past i granulatów, przemysłowe surowce gumowe, **17** granulaty gumowe, kolorowe mieszanki gumowe na bazie kauczuku EPDM, guma surowa, guma półprzetworzona, kauczuk syntetyczny, lateks, żywice syntetyczne,

**19** materiały budowlane niemetalowe, granulaty gumowe do nawierzchni, materiały gumowe do pokrywania nawierzchni, materiały gumowe do pokrywania nawierzchni sportowych.

(111) **185660** (220) 2004 03 12 (210) 277651  
(151) 2006 11 02 (441) 2004 06 14

(732) CENTRUM PADEREWSKIEGO TARNÓW - KĄŚNA DOLNA, Tarnów, PL.

(540) FESTIWAL MUZYKI KAMERALNEJ BRAVO MAESTRO

(510), (511) **16** materiały reklamowe, afisze, foldery, zdjęcia, książki, broszury, **41** organizowanie i realizacja koncertów muzycznych, spektakli i imprez plenerowych, usługi impresariów, sale koncertowe, edukacja, informacja o imprezach muzycznych, konkursy, programy radiowe i telewizyjne, organizacja konferencji.

(111) **185661** (220) 2002 09 16 (210) 255086  
(151) 2006 11 13 (441) 2003 03 24

(732) PENELOPE Spółka z o.o., Pruchna, PL.

(540)



Kolor znaku: biały, zielony, czerwony, srebrny

(531) 9.1, 26.4, 27.5, 29.1

(510), (511) **30** wyroby czekoladowe, czekoladki, pomadki.

(111) **185662** (220) 2004 03 15 (210) 277764  
(151) 2006 11 13 (441) 2004 06 28

(732) P.H. „POLWIT” Export-Import Renata Augustyniak, Wieś, PL.  
(540)



Kolor znaku: zielony, biały, żółty, oliwkowy

(531) 5.7.10, 27.5.1, 29.1.14

(510), (511) **29** warzywa i owoce konserwowane, puszkowane, suszone, owoce kandyzowane, **31** warzywa i owoce świeże, **39** magazynowanie, **40** konserwowanie żywności.

(111) **185663** (220) 2004 03 15 (210) 277794  
(151) 2006 11 22 (441) 2004 06 28

(732) Specjalistyczne Przedsiębiorstwo Rolno-Przetwórcze „GAL” L.P.M.Ł. Marek Spółka Jawna, Poznań, PL.

(540)



Kolor znaku: żółty, zielony

(531) 27.5.1, 29.1.2, 29.1.3

(510), (511) **03** kosmetyki, **05** leki i środki dietetyczne do celów leczniczych, **29** oleje jadalne.

(111) **185664** (220) 2004 03 15 (210) 277797  
(151) 2006 12 20 (441) 2004 06 28

(732) Agencja Wydawniczo-Reklamowa WPROST Spółka z o.o., Warszawa, PL.

(540) mężczyzna roku

(510), (511) **41** organizowanie publicznych konkursów, plebiscytów i spektakli w celach kulturalnych i edukacyjnych.

(111) **185665** (220) 2004 03 16 (210) 277822  
 (151) 2007 01 26 (441) 2004 06 28  
 (732) Amylin Pharmaceuticals, Inc., San Diego, US.  
 (540) BYETTA  
 (510), (511) **05** preparaty farmaceutyczne, a mianowicie mimetyki inkretyn do użytku w zapobieganiu i leczeniu: zaburzeń metabolicznych, stanów i chorób wewnątrzwydzielniczych, cukrzycy, powikłań związanych z cukrzycą, chorób i zaburzeń hormonalnych, otyłości, chorób i zaburzeń sercowo-naczyniowych, zaburzeń żołądkowo-jelitowych, zaburzeń immunologicznych, chorób zapalnych i zapaleń, zaburzeń neurologicznych, bólu, chorób i zaburzeń obwodowego systemu nerwowego, zaburzeń odnoszących się do rozmnażania, dysfunkcji seksualnych, zaburzeń urologicznych, wszystkie wyżej wymienione nie będące żywnością lub napojami dietetycznymi do użytku medycznego.

(111) **185666** (220) 2004 03 18 (210) 277977  
 (151) 2006 11 21 (441) 2004 06 28  
 (732) „Laboratorium Kosmetyczne Dr Irena ERIS” S.A., Piaseczno, PL.  
 (540) body art  
 (510), (511) **03** kosmetyki, artykuły perfumeryjne, **05** lecznicze: balsamy, maści, olejki, płyny, sole, żele, kremy.

(111) **185667** (220) 2004 03 18 (210) 277978  
 (151) 2006 11 21 (441) 2004 06 28  
 (732) „Laboratorium Kosmetyczne Dr Irena ERIS” S.A., Piaseczno, PL.  
 (540)

## ART & BODY

(531) 24.17.1, 27.5.1  
 (510), (511) **03** kosmetyki, artykuły perfumeryjne, **05** lecznicze: balsamy, maści, olejki, płyny, sole, żele, kremy.

(111) **185668** (220) 2004 03 22 (210) 278076  
 (151) 2006 10 17 (441) 2004 06 28  
 (732) „ELBA” Spółka z o.o., Łódź, PL.  
 (540)



Kolor znaku: złoty, żółty, czerwony, biały, czarny  
 (531) 3.1.1, 9.1.10, 24.1.17, 24.9.1, 27.5.1, 29.1.15  
 (510), (511) **32** napoje oraz soki z owoców i warzyw, **33** wina owocowe.

(111) **185669** (220) 2004 03 22 (210) 278099  
 (151) 2007 01 24 (441) 2004 06 28  
 (732) „EV-DAM” PRODUKCJA HANDEL Henryk Pokora, Głogów, PL.  
 (540)



Kolor znaku: biały, czerwony, czarny  
 (531) 26.4.2, 27.5.2, 29.1.13  
 (510), (511) **24** obrusy, serwety, serwetki, ręczniki tekstylne, poszewki, prześcieradła, bielizna: pościelowa, stołowa i kąpielowa, **25** odzież: ubrania, suknie, okrycia wierzchnie, stroje gimnastyczne, rękawice, artykuły do odzieży jak: kieszenie, kołnierzyki, falbanki, kokardy, szarfy, podszewki jako elementy ubrań, bielizna osobista, **40** krojenie tkanin i dzianin, ich obróbka, obrębianie, hafciarstwo i pikowanie, barwienie, dekatyzowanie i wybielanie tekstyliów, impregnowanie wodoodporne, pranie, drukowanie znaków, napisów i rysunków na tekstyliach.

(111) **185670** (220) 2004 03 26 (210) 278331  
 (151) 2006 12 27 (441) 2004 06 28  
 (732) PHU ABASCO Wojciech Laszuk, Otwock, PL.  
 (540) ABASCO  
 (510), (511) **09** zasilacze transformatorowe i impulsowe, urządzenia i podzespoły elektroniczne, urządzenia telekomunikacyjne, anteny, diodowe lampy specjalistyczne dla lotnictwa, **10** diodowe lampy specjalistyczne dla medycyny, **35** pośrednictwo handlowe, **37** serwis urządzeń elektronicznych, montaż instalacji elektrycznych i oświetleniowych, **42** projektowanie urządzeń elektronicznych.

(111) **185671** (220) 2004 03 27 (210) 278421  
 (151) 2007 01 18 (441) 2004 06 28  
 (732) Zakład Produkcji Krawieckiej „ROGERS” S.C. Cecylia Palonek i Kazimierz Palonek, Dobczyce, PL.  
 (540)



Kolor znaku: srebrny, czarny, granatowy, szafirowy  
 (531) 18.2.1, 27.5.1, 27.7.1, 29.1.15  
 (510), (511) **25** spodnie, spódnice, koszule, katany, sukienki, kurtki, czapki, płaszcze z jeansu, sztruksu, bawełny.

(111) **185672** (220) 2004 03 29 (210) 278479  
 (151) 2006 11 06 (441) 2004 07 12  
 (732) DODONI S.A., Kielce, PL.  
 (540)



Kolor znaku: czerwony  
 (531) 26.1.2, 27.5.1, 29.1.1  
 (510), (511) **32** wody mineralne, napoje bezalkoholowe, soki owocowe.

(111) **185673** (220) 2004 04 01 (210) 278688  
 (151) 2007 01 09 (441) 2004 07 12  
 (732) AGROS HOLDING S.A., Warszawa, PL.  
 (540)



Kolor znaku: ciemnoniebieski, biały, srebrny, złoty, czerwony  
 (531) 25.1.15, 25.1.25, 26.11.3, 27.5.1, 29.1.4  
 (510), (511) **33** napoje alkoholowe.

(111) **185674** (220) 2004 04 02 (210) 278727  
 (151) 2007 01 09 (441) 2004 07 12

(732) BIELEND A Kosmetyki Naturalne Sp. z o.o., Cholerzyn, PL.  
 (540) HOLOGRAPHIC  
 (510), (511) **03** wyroby kosmetyczne.

(111) **185675** (220) 2004 04 02 (210) 278796  
 (151) 2006 11 21 (441) 2004 07 12  
 (732) TVN S.A., Warszawa, PL.  
 (540)



Kolor znaku: czerwony w odcieniach, czarny, fioletowy

(531) 13.1.25, 26.1.5, 27.5.1, 29.1.1, 29.1.8  
 (510), (511) **09** urządzenia i przyrządy do nagrywania, transmisji i reprodukcji dźwięku, obrazu, programy telewizyjne, filmy, audycje radiowe utrwalone w formie zapisanej taśmy filmowej, taśmy video, taśmy magnetycznej, dysków optycznych w wersji przystosowanej do odtwarzania w komputerach multimedialnych, zapisane nośniki obrazu, dźwięku i informacji, automaty sprzedające i mechanizmy do urządzeń uruchamianych przez wrzucanie monety lub żetonu, maszyny liczące, sprzęt przetwarzający dane, komputery, gry komputerowe; oprogramowanie komputerowe, **16** papier, karton i wyroby z tych materiałów nie ujęte w innych klasach, druki akcydensowe, kalendarze, foldery, prospekty afisze, plakaty, fotografie, nalepki, publikacje drukowane, czasopisma, książki, broszury, materiały piśmienne, papeterie, torby do pakowania z papieru i tworzyw sztucznych, materiały szkoleniowe i instruktażowe (z wyjątkiem aparatów), **25** odzież, odzież sportowa, obuwie, nakrycia głowy, **28** gry, zabawki i sprzęt sportowy ujęte w tej klasie, gry elektroniczne inne niż komputerowe, ozdoby choinkowe; karty do gry, **35** usługi w zakresie reklamy: organizacja i prowadzenie kampanii reklamowych, wynajem i sprzedaż miejsca i czasu na cele reklamowe w środkach masowego przekazu, usługi produkcji audycji i filmów reklamowych dla radia, telewizji, filmu, internetu, usługi w zakresie dystrybucji i doręczania prospektów i próbek reklamowych, organizacji pokazów i wystaw w celach reklamowych, usługi badania opinii publicznej, badania rynku mediów i reklamy, usługi prowadzenia sklepu i hurtowni wielobranżowej w zakresie sprzedaży odzieży, obuwia, wyrobów papierniczych, chemii gospodarczej, książek, czasopism, gazet, sprzętów gospodarstwa domowego, mebli, wyposażenia wnętrz; prowadzenie punktów sprzedaży hurtowej i detalicznej: odzieży, obuwia, wyrobów papierniczych, chemii gospodarczej, książek, czasopism, gazet, sprzętów gospodarstwa domowego, mebli, wyposażenia wnętrz za pośrednictwem Internetu, **38** usługi agencji informacyjnej: zbieranie i rozpowszechnianie informacji, usługi rozpowszechniania programów telewizyjnych, reportaży, filmów dokumentalnych i fabularnych, widowisk rozrywkowych i sportowych, usługi: emisji telewizyjnej i radiowej, obsługi przekazu dźwięku i obrazu, obsługi przekazu cyfrowego, organizowania systemów transmisyjnych dźwięku, obrazu i sygnału cyfrowego, rozpowszechniania programów i informacji za pośrednictwem sieci informatycznych- internetu, sieci teleinformatycznych i przekazu satelitarne, organizacja audycji z interaktywnym udziałem widzów, **41** usługi rozrywki i nauczania: organizacja rozrywkowych widowisk telewizyjnych, audycji radiowych, produkcja filmów dokumentalnych, reportaży, programów telewizyjnych, organizacji teleturniejów i konkursów, organizacji nauczania, nauczanie korespondencyjne zgodnie z zapotrzebowaniem uczestników, usługi wynajmowania studia nagraniowego, filmowego, organizacji i produkcji nagrań filmowych, dźwiękowych, usługi organizacji imprez artystycznych, estradowych, sportowych, rekreacyjnych, usługi obsługi technicznej i menedżerskiej produkcji telewizyjnej i filmowej, usługi wynajmu dekoracji, kostiumów i rekwizytów, oraz pomieszczeń do celów rozrywkowych, sprzętu telewizyjnego, radiowego, filmowego, kinematograficznego, usługi wydawnicze: publikowanie książek i innych materiałów drukowanych, udostępnianie tych publikacji za pośrednictwem internetu, organizowanie konkursów piękności, zabaw, zawodów sportowych,

prowadzenie parków rozrywki, **42** usługi administrowania prawami własności intelektualnej, udzielania licencji i pośrednictwa w obrocie prawami własności intelektualnej, opracowywanie i wdrażanie programów komputerowych, badania w dziedzinie usług medialnych - prace badawczo wdrożeniowe dotyczące opracowywania i wdrażania nowych technologii w dziedzinie usług medialnych, prognozy pogody.

(111) **185676** (220) 2004 04 05 (210) 278814  
 (151) 2007 02 07 (441) 2004 09 06  
 (732) Przedsiębiorstwo Produkcyjno-Handlowe „NMR” Marian Niczyporuk, Siedlce, PL.  
 (540)



Kolor znaku: czerwony, czarny, szary

(531) 27.5.1, 27.7.1, 29.1.12  
 (510), (511) **01** preparaty chemiczne do konserwowania produktów żywnościowych: substancje białkowe i ich pochodne, **30** przyprawy.

(111) **185677** (220) 2004 04 05 (210) 278821  
 (151) 2007 01 29 (441) 2004 07 12  
 (732) Przedsiębiorstwo Produkcyjno-Handlowo-Usługowe PLASTPOL ŁAPAJ Spółka Jawna, Myszków, PL.  
 (540)



Kolor znaku: zielony

(531) 1.1.1, 26.11.1, 27.5.1, 29.1.3  
 (510), (511) **43** usługi hotelarskie, prowadzenie restauracji.

(111) **185678** (220) 2004 04 05 (210) 278836  
 (151) 2007 01 12 (441) 2004 07 12  
 (732) MASPEX WADOWICE Sp. z o.o., Wadowice, PL.  
 (540) Tymbark fit

(510), (511) **29** bita śmietana, chrupki owocowe, galaretki jadalne, jogurt, owoce kandyzowane, kefir, kiełbasy, buliony spożywcze, marmolada, mięso, wędliny, produkty mleczne, produkty mleczne z owocami, napoje mleczne z sokami owocowymi, śmietana, mrożone owoce, sałatki owocowe, sałatki warzywne, napoje na bazie mleka, sery, warzywa mrożone, mrożone mieszanki owocowo-warzywne, warzywa gotowane, warzywa konserwowane, warzywa suszone, **30** czekolada, kakao, napoje na bazie czekolady, napoje na bazie kakao, słodczyce, cukierki, batony czekoladowe, chleb, wyroby zbożowe, płatki zbożowe, płatki kukurydziane, wyroby na bazie mąki - nie zawarte w innych klasach, pieczywo chrupkie, jogurt mrożony, lody, makarony, galaretki owocowe, kasze spożywcze, mąka kukurydziana, mąka pszenna, przyprawy, muesli, ryż, puddingi, ciasto, paluszki, **32** soki owocowe, soki warzywne, woda mineralna, napoje owocowe, napoje warzywne, nektary owocowe, syropy do napojów.

(111) **185679** (220) 2004 04 05 (210) 278837  
 (151) 2007 01 26 (441) 2004 07 12  
 (732) „MASPEX WADOWICE” Spółka z o.o., Wadowice, PL.  
 (540) ChocUP

(510), (511) **29** mleko, śmietana, jogurt, napoje na bazie mleka, sery, czekoladowe napoje na bazie mleka, **30** czekolada, kakao, napoje na bazie czekolady, napoje na bazie kakao, słodczyce, cukierki, batony czekoladowe, chleb, wyroby zbożowe, płatki zbożowe, płatki kukurydziane, wyroby na bazie mąki, pieczywo chrupkie, jogurt mrożony, lody.

(111) **185680** (220) 2004 04 05 (210) 278839  
 (151) 2007 01 26 (441) 2004 07 12

(732) „MASPEX WADOWICE” Spółka z o.o., Wadowice, PL.  
(540)



(531) 24.15.1, 27.5.1  
(510), (511) **29** mleko, śmietana, jogurt, napoje na bazie mleka, sery, **30** czekolada, kakao, napoje na bazie czekolady, napoje na bazie kakao, słodycze, cukierki, batony czekoladowe, chleb, wyroby zbożowe, chrupki kukurydziane, płatki zbożowe, płatki kukurydziane, wyroby na bazie mąki, pieczywo chrupkie, jogurt mrożony, lody.

(111) **185681** (220) 2004 04 05 (210) 278855  
(151) 2007 01 29 (441) 2004 07 12  
(732) „NOMAX” Spółka z o.o., Piekary Śląskie, PL.  
(540)

Kolor znaku: czerwony

(531) 26.11.1, 27.5.1, 29.1.1, 29.1.6  
(510), (511) **01** dodatki funkcjonalne chemiczne do mięs, wędlin, wyrobów z podrobów, poprawiające smak, wybarwienie, preparaty do wędzenia mięs, do konserwacji środków spożywczych, proteiny glukoza do celów przemysłowych, **07** maszyny, urządzenia narzędzia dla przemysłu mięsnego, drobiarskiego, mleczarskiego, ogrodnictwa, leśnictwa i wędkarstwa, **18** jelita, osłonki, folie i siatki do wyrobów wędliniarskich i mięsnych, **29** preparaty białkowe spożywcze, proteiny spożywcze, kazeina do celów spożywczych, zalewy olejowe smakowe, marynaty, **30** przyprawy, posypki, aromatyczne preparaty do żywności, zagęszczacze do kiełbas, preparaty do zmiękczenia, mięsa do celów gospodarstwa domowego, środki wiążące do kiełbas, sól, mączka ziemniaczana, glukoza, kasze.

(111) **185682** (220) 2004 04 05 (210) 278882  
(151) 2007 01 12 (441) 2004 07 12  
(732) Kutnowskie Zakłady Farmaceutyczne „Polfa” S.A., Kutno, PL.  
(540) ANASON  
(510), (511) **05** leki i produkty lecznicze - nie zawarte w innych klasach.

(111) **185683** (220) 2004 04 05 (210) 278883  
(151) 2007 01 12 (441) 2004 07 12  
(732) Kutnowskie Zakłady Farmaceutyczne „Polfa” S.A., Kutno, PL.  
(540) COTAVEX  
(510), (511) **05** leki i produkty lecznicze - nie zawarte w innych klasach.

(111) **185684** (220) 2004 04 05 (210) 278890  
(151) 2006 11 10 (441) 2004 07 12  
(732) Kutnowskie Zakłady Farmaceutyczne „Polfa” S.A., Kutno, PL.  
(540) IPERIN  
(510), (511) **05** leki, produkty lecznicze.

(111) **185685** (220) 2004 04 05 (210) 278891  
(151) 2006 11 10 (441) 2004 07 12  
(732) Kutnowskie Zakłady Farmaceutyczne „Polfa” S.A., Kutno, PL.  
(540) KAPERIN  
(510), (511) **05** leki, produkty lecznicze.

(111) **185686** (220) 2004 04 05 (210) 278892  
(151) 2006 11 10 (441) 2004 07 12  
(732) Kutnowskie Zakłady Farmaceutyczne „Polfa” S.A., Kutno, PL.  
(540) MARADIN  
(510), (511) **05** leki, produkty lecznicze.

(111) **185687** (220) 2004 04 05 (210) 278893  
(151) 2006 11 10 (441) 2004 07 12  
(732) Kutnowskie Zakłady Farmaceutyczne „Polfa” S.A., Kutno, PL.  
(540) NIPER  
(510), (511) **05** leki, produkty lecznicze.

(111) **185688** (220) 2004 04 05 (210) 278894  
(151) 2006 11 10 (441) 2004 07 12  
(732) Kutnowskie Zakłady Farmaceutyczne „POLFA” Spółka Akcyjna, Kutno, PL.  
(540) OMOPIN  
(510), (511) **05** leki, produkty lecznicze.

(111) **185689** (220) 2004 04 05 (210) 278895  
(151) 2006 11 10 (441) 2004 07 12  
(732) Kutnowskie Zakłady Farmaceutyczne „POLFA” Spółka Akcyjna, Kutno, PL.  
(540) OPATIN  
(510), (511) **05** leki, produkty lecznicze.

(111) **185690** (220) 2004 04 05 (210) 278896  
(151) 2006 11 10 (441) 2004 07 12  
(732) Kutnowskie Zakłady Farmaceutyczne „POLFA” Spółka Akcyjna, Kutno, PL.  
(540) RINTER  
(510), (511) **05** leki, produkty lecznicze.

(111) **185691** (220) 2004 04 05 (210) 278897  
(151) 2006 11 10 (441) 2004 07 12  
(732) Kutnowskie Zakłady Farmaceutyczne „POLFA” Spółka Akcyjna, Kutno, PL.  
(540) SANTACIT  
(510), (511) **05** leki, produkty lecznicze.

(111) **185692** (220) 2004 04 05 (210) 278898  
(151) 2006 11 10 (441) 2004 07 12  
(732) Kutnowskie Zakłady Farmaceutyczne „POLFA” Spółka Akcyjna, Kutno, PL.  
(540) SOFALGEN  
(510), (511) **05** leki, produkty lecznicze.

(111) **185693** (220) 2004 04 05 (210) 278899  
(151) 2006 11 10 (441) 2004 07 12  
(732) Kutnowskie Zakłady Farmaceutyczne „POLFA” Spółka Akcyjna, Kutno, PL.  
(540) VITENSIF  
(510), (511) **05** leki, produkty lecznicze.

(111) **185694** (220) 2004 04 05 (210) 278900  
(151) 2006 11 10 (441) 2004 07 12  
(732) Kutnowskie Zakłady Farmaceutyczne „POLFA” Spółka Akcyjna, Kutno, PL.  
(540) WELSA  
(510), (511) **05** leki, produkty lecznicze.

(111) **185695** (220) 2004 04 05 (210) 278901  
(151) 2006 11 10 (441) 2004 07 12  
(732) Kutnowskie Zakłady Farmaceutyczne „POLFA” Spółka Akcyjna, Kutno, PL.  
(540) WERMAS  
(510), (511) **05** leki, produkty lecznicze.

(111) **185696** (220) 2004 04 05 (210) 278906  
(151) 2006 11 08 (441) 2004 07 12  
(732) CELSA POLSKA HOLDING Spółka z o.o., Ostrowiec Świętokrzyski, PL.  
(540) DUXTAL



(510), (511) **06** metalowe elementy zbrojeniowe i konstrukcyjne, pręty żebrowane.

(111) **185697** (220) 2004 04 05 (210) 278907  
 (151) 2006 11 15 (441) 2004 07 12  
 (732) Toruńskie Piwnice Win VINPOL Spółka z o.o., Toruń, PL.  
 (540)



Kolor znaku: zielony  
 (531) 19.7.25, 27.7.1, 29.1.3  
 (510), (511) **33** napoje alkoholowe, napoje spirytusowe.

(111) **185698** (220) 2004 04 05 (210) 278908  
 (151) 2006 11 15 (441) 2004 07 12  
 (732) Toruńskie Piwnice Win VINPOL Spółka z o.o., Toruń, PL.  
 (540)



Kolor znaku: jasnooliwkowy, biała, złoty, zielony, czerwony  
 (531) 2.3.1, 19.7.25, 25.1.1, 26.11.2, 27.5.1, 29.1.14  
 (510), (511) **33** wina, wina musujące, napoje alkoholowe.

(111) **185699** (220) 2004 04 07 (210) 278994  
 (151) 2006 11 13 (441) 2004 07 12  
 (732) SHANGHAI HUIGONG NO. 3 SEWING MACHINE FACTORY,  
 Shanghai, CN.  
 (540)



(531) 26.4.3, 26.11.3  
 (510), (511) **07** maszyny do szycia, przemysłowe maszyny do szycia.

(111) **185700** (220) 2004 04 08 (210) 279028  
 (151) 2006 11 13 (441) 2004 07 12  
 (732) Z.P.H.U. „AGNIESZKA” Agnieszka Szumińska, Kąty  
 Wrocławskie, PL.  
 (540)



Kolor znaku: czerwony, złoty, czarny, niebieski  
 (531) 1.1.1, 27.5.1, 29.1.13  
 (510), (511) **35** kompleksowa oferta różnorodnych towarów z branży artykułów spożywczych, chemii gospodarczej i kosmetyków oraz

zabawek, polegająca na ich gromadzeniu i udostępnianiu klientom w celu ich obejrzenia i nabycia.

(111) **185701** (220) 2001 11 15 (210) 242963  
 (151) 2007 02 12 (441) 2002 05 20  
 (732) Przedsiębiorstwo Produkcyjno-Usługowe „MATIK” S.A.,  
 Brzesko, PL.  
 (540)



Kolor znaku: niebieski, czerwony, złoty  
 (531) 26.3, 26.4, 27.5, 29.1  
 (510), (511) **19** materiały budowlane niemetalowe stosowane do ocieplania budynków.

(111) **185702** (220) 2004 04 08 (210) 279086  
 (151) 2006 11 17 (441) 2004 07 12  
 (732) TVN S.A., Warszawa, PL.  
 (540)



Kolor znaku: złoty, kremowy, jasnobrązowy, brązowy, brunatny, czerwono-brązowy, niebieski, czarny  
 (531) 25.7.3, 26.4.1, 26.4.18, 29.1.15  
 (510), (511) **03** środki myjące, czyszczące, piorące i wybielające, kosmetyki, wyroby perfumeryjne, środki do pielęgnacji włosów, środki do czyszczenia zębów, **09** urządzenia i przyrządy do nagrywania, transmisji i reprodukcji dźwięku, obrazu, programy telewizyjne, filmy, audycje radiowe utrwalone w formie zapisanej taśmy filmowej, taśmy video, taśmy magnetycznej, dysków optycznych w wersji przystosowanej do odtwarzania w komputerach multimedialnych, zapisane nośniki obrazu, dźwięku i informacji, automaty sprzedające i mechanizmy do urządzeń uruchamianych przez wrzucanie monety lub żetonu, maszyny liczące, sprzęt przetwarzający dane, komputery, gry komputerowe, **16** papier, karton i wyroby z tych materiałów nie ujęte w innych klasach, druki akcydensowe, kalendarze, foldery, prospekty afisze, plakaty, fotografie, nalepki, publikacje drukowane, czasopisma, książki, broszury, materiały piśmienne, papeterie, torby do pakowania z papieru i tworzyw sztucznych materiały szkoleniowe i instruktażowe (z wyjątkiem aparatów), **25** odzież, odzież sportowa, obuwie, nakrycia głowy, **28** gry, zabawki i sprzęt sportowy ujęte w tej klasie, gry elektroniczne inne niż komputerowe, ozdoby choinkowe, karty do gry, **35** usługi w zakresie reklamy: organizacja i prowadzenie kampanii reklamowych, wynajem i sprzedaż miejsca i czasu na cele reklamowe w środkach masowego przekazu, usługi produkcji audycji i filmów reklamowych dla radia, telewizji, filmu, internetu, usługi w zakresie dystrybucji i doręczania prospektów i próbek reklamowych, organizacji pokazów i wystaw, usługi badania opinii publicznej, badania rynku mediów i reklamy, sprzedaż towarów powszechnego użytku, odzieży, obuwia, wyrobów papierniczych, kosmetyków, chemii gospodarczej, książek, czasopism, gazet, sprzętów gospodarstwa domowego, mebli, wyposażenia wnętrz poprzez zgrupowanie na rzecz osób trzecich różnych towarów pozwalające nabywcy wygodnie oglądać i kupować te towary w sklepie wielobranżowym i hurtowni wielobranżowej prowadzenie sklepu internetowego polegające na zgrupowaniu na rzecz osób trzecich różnych towarów pozwalające nabywcy wygodnie oglądać i kupować te towary za pośrednictwem sieci teleinformatycznej, internetu, **38** usługi agencji informacyjnej: zbieranie i rozpowszechnianie informacji, usługi rozpowszechniania programów telewizyjnych, reportaży, filmów dokumentalnych i fabularnych, widowisk rozrywkowych

i sportowych, usługi: emisji telewizyjnej i radiowej, obsługi przekazu dźwięku i obrazu, obsługi przekazu cyfrowego, organizowania systemów transmisyjnych dźwięku, obrazu i sygnału cyfrowego, rozpowszechniania programów i informacji za pośrednictwem sieci informatycznych- internetu, sieci teleinformatycznych i przekazu satelitarne, organizacja audycji z interaktywnym udziałem widzów, **41** usługi rozrywki i nauczania: organizacja rozrywkowych widowisk telewizyjnych, audycji radiowych, produkcja filmów dokumentalnych, reportaży, programów telewizyjnych, organizacji teleturniejów i konkursów, organizacji nauczania, nauczanie korespondencyjne zgodnie z zapotrzebowaniem uczestników, usługi wynajmowania studia nagraniowego, filmowego, organizacji i produkcji nagrań filmowych, dźwiękowych, usługi organizacji imprez artystycznych, estradowych, sportowych, rekreacyjnych, usługi obsługi technicznej i menedżerskiej produkcji telewizyjnej i filmowej, usługi wynajmu dekoracji, kostiumów i rekwizytów, oraz pomieszczeń do celów rozrywkowych, sprzętu telewizyjnego, radiowego, filmowego, kinematograficznego, usługi wydawnicze: publikowanie książek i innych materiałów drukowanych, udostępnianie tych publikacji za pośrednictwem internetu, organizowanie konkursów piękności, zabaw, zawodów sportowych, prowadzenie parków rozrywki, **42** usługi administrowania prawami własności intelektualnej, udzielania licencji i pośrednictwa w obrocie prawami własności intelektualnej, opracowywanie i wdrażanie programów komputerowych, oprogramowanie komputerowe, badania w dziedzinie usług medialnych - prace badawczo wdrożeniowe dotyczące opracowywania i wdrażania nowych technologii w dziedzinie usług medialnych, prognozy pogody.

(111) **185703** (220) 2004 04 09 (210) 279154  
 (151) 2006 11 10 (441) 2004 07 12  
 (732) Dom Wydawniczy „REBIS” Spółka z o.o., Poznań, PL.  
 (540)



(531) 26.3.2, 26.4.2, 27.5.1  
 (510), (511) **09** wydawnictwa na nośnikach elektronicznych, **16** wydawnictwa na nośnikach papierowych.

(111) **185704** (220) 2004 04 09 (210) 279155  
 (151) 2006 11 10 (441) 2004 07 12  
 (732) Dom Wydawniczy „REBIS” Spółka z o.o., Poznań, PL.  
 (540)



(531) 2.1.23  
 (510), (511) **09** wydawnictwa na nośnikach elektronicznych, **16** wydawnictwa na nośnikach papierowych.

(111) **185705** (220) 2004 04 13 (210) 279189  
 (151) 2006 11 14 (441) 2004 07 26  
 (732) „GRAN-PIK” Import-Eksport Przedsiębiorstwo Produkcyjno-Handlowe Grażyna Wójtowicz, Andrzej Wójtowicz, Brzozów, PL.  
 (540) ROLOWANA KAŚKA  
 (510), (511) **30** słodczyce, wyroby cukiernicze, ciastka, ciasta, rolady, cukierki, czekoladki, **35** reklama handlowa, zgrupowanie na rzecz osób trzecich różnych towarów obejmujących słodczyce i wyroby cukiernicze, pozwalające nabywcy wygodnie je oglądać i kupować w sklepach oraz na stronie internetowej.

(111) **185706** (220) 2004 04 13 (210) 279232  
 (151) 2006 11 16 (441) 2004 07 26  
 (732) IZOTERM Sp. z o.o., Częstków Mazowiecki, PL.

(540)



Kolor znaku: granatowy, czerwony, czarny

(531) 26.15.3, 27.5.1, 29.1.13

(510), (511) **06** metalowe materiały budowlane i konstrukcyjne, **17** materiały izolacyjne, okładziny izolacyjne, okładziny rur niemetalowe, materiały termoizolacyjne, płyty termoizolacyjne, płyty termoizolacyjno-drenażowe, uszczelnienia zapobiegające przeciekom wody, tkaniny izolacyjne, wata szklana, wełna mineralna, włókna szklane inne do izolacji, **19** niemetalowe materiały budowlane i konstrukcyjne, **35** pośrednictwo handlowe w zakresie wyszukiwania partnerów handlowych i pośredniczenia w zawieraniu kontraktów, usługi agencji, **37** usługi budowlano-remontowe, roboty instalacyjne, roboty ziemne, usługi izolacyjne w budynkach, montaż i wynajem sprzętu budowlanego i urządzeń budowlanych, **42** projektowanie w zakresie budownictwa, inżynierii sanitarnej i ciepłownictwa.

(111) **185707** (220) 2004 04 13 (210) 279241  
 (151) 2006 11 16 (441) 2004 07 26  
 (732) MARKER s.c. Jan Czesak, Wiktoria Czesak, Wrocław, PL.  
 (540) WWW.INKTEC.COM.PL  
 (510), (511) **01** atrament do produkcji i regeneracji wkładów i głowic drukujących do drukarek i ploterów, **02** farby do drukarek atramentowych, **16** atramenty do biurowych drukarek atramentowych, wkłady atramentowe i głowice drukujące z atramentem do biurowych drukarek.

(111) **185708** (220) 2004 04 14 (210) 279252  
 (151) 2006 11 16 (441) 2004 07 26  
 (732) PIEKARNICTWO-CUKIERNICTWO HURT-DETAL „Piekarnia Młynarczyk” Leszek i Ewa Młynarczyk, Ligota Górna, PL.  
 (540)



Kolor znaku: biały, niebieski, czerwony, żółty

(531) 26.1.2, 27.5.1, 29.1.13

(510), (511) **30** pieczywo z mąki żytniej i pszennej, bułki, bułki słodkie, ciasta mączne, chleb wieloziarnisty, bułka tarta.

(111) **185709** (220) 2004 04 15 (210) 279358  
 (151) 2007 01 15 (441) 2004 07 26  
 (732) WYDAWNICTWO BAUER Sp. z o.o., Spółka komandytowa, Warszawa, PL.  
 (540)

mobila.pl

(531) 24.17.1, 24.17.2, 27.5.1

(510), (511) **35** dystrybucja materiałów reklamowych, uaktualnianie materiałów reklamowych, rozpowszechnianie materiałów reklamowych, próbek, ulotek, prospektów, druków i broszur, rozpowszechnianie ogłoszeń reklamowych, reklama za pośrednictwem sieci komputerowej, publikowanie tekstów reklamowych, reklamy, reklamy prasowe, reklamy logosowe polegające na świadczeniu usług w zakresie reklamy produktów/ obiektów multimedialnych przeznaczonych do telefonów komórkowych i Internetu, reklamy usług SMS Premium polegające na świadczeniu usług w zakresie reklamy dotyczącej przesyłania krótkich wiadomości tekstowych (SMS) o podwyższonej płatności, reklamy usług MMS Premium polegające na świadczeniu usług w zakresie reklamy dotyczącej przesyłania wiadomości multimedialnych (MMS) o podwyższonej płatności, **38** przesyłanie

informacji, przesyłanie informacji tekstowej i obrazowej przy pomocy komputera, telefonia komórkowa, usługi logosowo/ dzwonekowo/ dźwiękowe polegające na świadczeniu usług w zakresie dystrybucji obiektów multimedialnych (logosów, dzwonek, dźwięków) przeznaczonych do telefonów komórkowych i Internetu, usługi SMS Premium polegające na świadczeniu usług w zakresie przesyłania krótkich wiadomości tekstowych (SMS) o podwyższonej płatności, usługi MMS Premium polegające na świadczeniu usług w zakresie przesyłania wiadomości multimedialnych (MMS) o podwyższonej płatności.

(111) **185710** (220) 2004 04 19 (210) 279516  
 (151) 2006 11 10 (441) 2004 07 26  
 (732) Z.P.H. „ZOLWRO - BAUMEISTER” Spółka z o.o., Wrocław, PL.  
 (540)



(531) 1.1.1, 1.1.3, 9.1.10, 14.7.23, 24.1.5, 27.5.1, 29.1.8  
 (510), (511) **06** metalowe materiały budowlane, odlewy, **08** narzędzia budowlane i do innych celów, **19** materiały budowlane niemetalowe, **37** usługi budowlane i remontowe, **42** doradztwo i projektowanie w zakresie budownictwa.

(111) **185711** (220) 2004 05 04 (210) 280366  
 (151) 2006 12 20 (441) 2004 08 09  
 (732) Kownacki Artur, Oleśnica, PL.  
 (540)



Kolor znaku: szary, czerwony  
 (531) 5.5.19, 27.5.1, 29.1.1, 29.1.6  
 (510), (511) **25** odzież, obuwie, nakrycia głowy.

(111) **185712** (220) 2004 04 19 (210) 279522  
 (151) 2006 11 10 (441) 2004 07 26  
 (732) Przedsiębiorstwo Handlowo - Usługowe KROFIX Jan Kaszuba, Człuchów, PL.  
 (540) KROFIX

(510), (511) **03** preparaty do czyszczenia podłóg, glazury, rur odpływowych, preparaty do usuwania kamienia kotłowego dla gospodarstwa domowego i urządzeń przemysłowych, preparaty do usuwania rdzy, sole do kąpieli, preparaty do prania, środki do wyblyszczania, wybielania i zmiękczenia tkanin, preparaty do ożywiania kolorów tkanin, krochmale, w postaci stałej, płynnej i półpłynnej, preparaty do mycia, preparaty kosmetyczne do kąpieli i mycia, produkty toaletowe w postaci stałej, płynnej i półpłynnej, **05** środki odstraszające insekty, środki do tępienia pasożytów i przeciw robactwu.

(111) **185713** (220) 2004 04 14 (210) 279578  
 (151) 2007 01 04 (441) 2004 07 26  
 (732) „Uzdrowisko ŁĄDEK - DŁUGOPOLE” S.A., Łądek Zdrój, PL.  
 (540)



Kolor znaku: niebieski i odcienie, zielony i odcienie, biały, beżowy, szary, czarny  
 (531) 6.7.25, 7.1.1, 29.1.2, 29.1.4

(510), (511) **06** wyroby z metali nieszlachetnych i ich stopów, **14** wyroby z metali szlachetnych i ich stopów, **16** wyroby z papieru, tekstury, fotografie, pocztówki, foldery, mapy, plany, materiały z tworzyw sztucznych do pakowania, **20** wyroby pamiątkarskie z drewna, **25** odzież, obuwie, nakrycia głowy, **32** wody mineralne, lecznicze i stołowe, napoje bezalkoholowe, **44** usługi sanatoryjne, opieki medycznej rehabilitacji i fizykoterapii.

(111) **185714** (220) 2004 04 14 (210) 279579  
 (151) 2007 01 04 (441) 2004 07 26  
 (732) „Uzdrowisko ŁĄDEK - DŁUGOPOLE” S.A., Łądek Zdrój, PL.  
 (540)



(531) 7.1.1  
 (510), (511) **06** wyroby z metali nieszlachetnych i ich stopów, **14** wyroby z metali szlachetnych i ich stopów, **16** wyroby z papieru, tekstury, fotografie, pocztówki, foldery, mapy, plany, materiały z tworzyw sztucznych do pakowania, **20** wyroby pamiątkarskie z drewna, **25** odzież, obuwie, nakrycia głowy, **32** wody mineralne, lecznicze i stołowe, napoje bezalkoholowe, **44** usługi sanatoryjne, opieki medycznej rehabilitacji i fizykoterapii.

(111) **185715** (220) 2004 04 21 (210) 279590  
 (151) 2007 01 18 (441) 2004 07 26  
 (732) Zakład Produkcyjno-Usługowo-Handlowy TELTO Jerzy Pyrek, Skierniewice, PL.  
 (540)



Kolor znaku: granatowy, biały  
 (531) 26.1.1, 27.5.1, 29.1.4, 29.1.6  
 (510), (511) **06** stalowe wyroby hutnicze: blachy gorąco i zimnowalcowane, blachy jakościowe, kołki, kształtowniki, pręty, rury i profile, blachy ocynkowane, lakierowane płaskie i profilowane, kształtki (blachy) rdzeni magnetycznych, obudowy stalowe: naścienne, przenośne, stacjonarne, **09** urządzenia, aparaty, przyrządy elektryczne i elektroniczne przewodzące, przełączające, transformujące i kontrolno - sterujące, autotransformatory, bezpieczniki, cewki dławikowe, cewki indukcyjne, gniazda elektryczne, instalacje elektryczne, kable i przewody elektryczne, kondensatory, łączniki elektryczne, mierniki wielkości elektrycznych, obwody drukowane, obwody scalone, oporniki elektryczne, półprzewodniki, prostowniki prądu, przełączniki elektryczne, przełączniki elektryczne, przekładniki prądowe i napięciowe, przyciski sterownicze, pulpity rozdzielcze, puszkę przełącznikowe i rozgałęźne do instalacji elektrycznych, styki elektryczne, transformatory elektryczne, transformatory toroidalne: akustyczne, modemowe, oświetleniowe, prostownikowe, przeciwzakłócenia, sieciowe, separujące, ładowarki do akumulatorów, zasilacze sieciowe: laboratoryjne, modułowe, wolnostojące, wtykowe, przetwornice napięcia stałego, osprzęt przeciwzakłócenia: ochronniki przepięciowe, filtry przeciwzakłócenia, stabilizatory napięcia sieciowego, wyłączniki elektryczne, zaciski i złącza elektryczne, części i akcesoria wymienionych wyżej towarów, **35** prowadzenie agencji importowo - eksportowej, usługi pośrednictwa i przedstawicielstwa handlowego na rzecz firm krajowych i zagranicznych, usługi marketingowe, usługi reklamowe, dystrybucja materiałów reklamowych, próbek i wzorów wyrobów, zgrupowanie na rzecz osób trzecich różnych towarów pozwalające nabywcy wygodnie je oglądać i kupować w hurtowniach i/lub sklepach z artykułami przemysłowymi, podzespołami elektrycznymi i elektronicznymi, **37** usługi budowlano - montażowe,



remontowe i modernizacyjne w zakresie budownictwa przemysłowego, usługi w zakresie instalacji budowlanych, roboty inżynierskie łądowe, wykopy, zasypywanie wykopów, montaż, instalowanie i naprawa urządzeń elektrycznych i podzespołów elektronicznych, usługi w zakresie naprawy, konserwacji i przewijania transformatorów, zasilaczy, dławików, przetwornic napięcia i spawarek elektrycznych.

(111) **185716** (220) 2004 04 21 (210) 279592  
 (151) 2007 01 18 (441) 2004 07 26  
 (732) Zakład Produkcji-Uslugowo-Handlowy TELTO Jerzy Pyrek, Skierniewice, PL.  
 (540)

(531) 27.5.1  
 (510), (511) **06** stalowe wyroby hutnicze: blachy gorąco i zimnowalcowane, blachy jakościowe, kołki, kształtowniki, pręty, rury i profile, blachy ocynkowane, lakierowane płaskie i profilowane, kształtki (blachy) rdzeni magnetycznych, obudowy stalowe: naścienne, przenośne, stacjonarne, **09** urządzenia, aparaty, przyrządy elektryczne i elektroniczne przewodzące, przełączające, transformujące i kontrolno - sterujące, autotransformatory, bezpieczniki, cewki dławikowe, cewki indukcyjne, gniazda elektryczne, instalacje elektryczne, kable i przewody elektryczne, kondensatory, łączniki elektryczne, mierniki wielkości elektrycznych, obwody drukowane, obwody scalone, oporniki elektryczne, półprzewodniki, prostowniki prądu, przekładniki elektryczne, przełączniki elektryczne, przekładniki prądowe i napięciowe, przyciski sterownicze, pulpity rozdzielcze, puszki przełącznikowe i rozgałęźne do instalacji elektrycznych, styki elektryczne, transformatory elektryczne, transformatory toroidalne: akustyczne, modułowe, oświetleniowe, prostownikowe, przeciwzakłócenieniowe, sieciowe, separujące, ładowarki do akumulatorów, zasilacze sieciowe: laboratoryjne, modułowe, wolnostojące, wtykowe, przetwornice napięcia stałego, osprzęt przeciwzakłócenieniowy: ochronniki przepięciowe, filtry przeciwzakłócenieniowe, stabilizatory napięcia sieciowego, wyłączniki elektryczne, zaciski i złącza elektryczne, części i akcesoria wymienionych wyżej towarów, **35** prowadzenie agencji importowo - eksportowej, usługi pośrednictwa i przedstawicielstwa handlowego na rzecz firm krajowych i zagranicznych, usługi marketingowe, usługi reklamowe, dystrybucja materiałów reklamowych, próbek i wzorów wyrobów, zgrupowanie na rzecz osób trzecich różnych towarów pozwalające nabywcy wygodnie je oglądać i kupować w hurtowniach i/lub sklepach z artykułami przemysłowymi, podzespołami elektrycznymi i elektronicznymi, **37** usługi budowlano - montażowe, remontowe i modernizacyjne w zakresie budownictwa przemysłowego, usługi w zakresie instalacji budowlanych, roboty inżynierskie łądowe, wykopy, zasypywanie wykopów, montaż, instalowanie i naprawa urządzeń elektrycznych i podzespołów elektronicznych, usługi w zakresie naprawy, konserwacji i przewijania transformatorów, zasilaczy, dławików, przetwornic napięcia i spawarek elektrycznych.

(111) **185717** (220) 2004 04 23 (210) 279681  
 (151) 2007 01 03 (441) 2004 07 26  
 (732) M2 NET Spółka Akcyjna, Warszawa, PL.  
 (540) SECURE MAIL INTELLIGENCE!  
 (510), (511) **38** przesyłanie informacji drogą elektroniczną, **42** projektowanie oprogramowania komputerowego, analizy systemów komputerowych.

(111) **185718** (220) 2004 04 23 (210) 279724  
 (151) 2007 01 02 (441) 2004 07 26  
 (732) RENAULT s.a.s., Boulogne-Billancourt, FR.  
 (540)

## Dorosnąć? Tylko po co?

(531) 24.17.1  
 (510), (511) **12** pojazdy, urządzenia do poruszania się na lądzie, **35** reklama, rozlepianie plakatów, reklama drogą pocztową, dekorowanie

wystaw sklepowych, organizowanie wystaw w celach handlowych lub reklamowych, rozpowszechnianie materiałów reklamowych: ulotek, broszur, druków, próbek, reklama radiowa i telewizyjna, kształtowanie wizerunku firmy, rozpowszechnianie reklam, wynajmowanie materiałów reklamowych, wynajmowanie powierzchni reklamowej, **38** usługi telekomunikacyjne, łączność za pośrednictwem terminali komputerowych, przesyłanie informacji drogą elektroniczną, wspomaganie komputerowo transmisje informacji i obrazów, nadawanie programów telewizyjnych, programy radiowe, programy telewizyjne, wynajmowanie urządzeń telekomunikacyjnych, emisja programów radiowych.

(111) **185719** (220) 2004 04 26 (210) 279778  
 (151) 2007 02 07 (441) 2004 08 09  
 (732) Naukowa i Akademicka Sieć Komputerowa, Warszawa, PL.  
 (540)

Kolor znaku: granatowy, niebieski  
 (531) 1.17.11, 26.4.11, 27.5.1, 29.1.4  
 (510), (511) **09** dyski kompaktowe (nośniki danych), dyskietki, kable optyczne, programy komputerowe, pamięci komputerowe, programy komputerowe, klawiatura komputerowa, urządzenia peryferyjne komputerowe, komputery, komputery przenośne, drukarki komputerowe, fotokopiarki, magnetyczne nośniki informacji, optyczne nośniki informacji, aparatura elektryczna do komutacji, komutatory, urządzenia nadawcze telefoniczne, aparatura radiotelefoniczna, aparatura radiokomunikacyjna, maszty do łączności radiowej, aparaty telefoniczne, **16** czasopisma, artykuły biurowe, **35** wypożyczenie maszyn, wyposażenia i urządzeń dla biura, przetwarzanie komputerowych baz danych, pozyskiwanie danych do komputerowych baz danych, systematyzacja danych do komputerowych baz danych, komputerowe zarządzanie plikami, sortowanie danych w komputerowych bazach danych, wyszukiwanie w komputerowych bazach danych, **37** instalowanie, konserwacja oraz naprawy maszyn i urządzeń biurowych, instalowanie i naprawa urządzeń elektrycznych, instalowanie, konserwacja i naprawy komputerów, instalowanie i naprawa telefonów, **38** usługi telekomunikacyjne, rejestracja domen internetowych, informacja o telekomunikacji, łączność poprzez terminale komputerowe, łączność poprzez sieć światłowodów, łączność radiowa, łączność telefoniczna, ogłoszenia elektroniczne, poczta elektroniczna, połączenia i trasy połączeń dla telekomunikacji, połączenie ze światową siecią komputerową za pośrednictwem telekomunikacji, przesyłanie informacji, wypożyczenie aparatury do przesyłania informacji, przesyłanie informacji tekstowej i obrazowej przy pomocy komputera, przydzielanie dostępu do światowej sieci komputerowej, połączenia telefoniczne, usługi telefoniczne, wypożyczenie urządzeń telekomunikacyjnych, usługi telegraficzne, łączność telegraficzna, telefonia komórkowa, **41** publikowanie książek, organizowanie i prowadzenie konferencji, kongresów, pracowni specjalistycznych, seminariów, sympozjów, zjazdów, szkoleń, **42** administrowanie stronami komputerowymi, badania techniczne, prace badawczo-rozwojowe, doradztwo w sprawach sprzętu komputerowego, instalacje oprogramowania komputerowego, aktualizacja oprogramowania komputerowego, powielanie oprogramowania komputerowego, programowanie komputerów, projektowanie systemów komputerowych, odzyskiwanie danych komputerowych, konserwacja oprogramowania komputerowego, projektowanie oprogramowania komputerowego, wypożyczenie oprogramowania komputerowego, konwersja danych lub dokumentów na formę elektroniczną, konwersja danych przez programy komputerowe.

(111) **185720** (220) 2004 04 26 (210) 279880  
 (151) 2007 03 01 (441) 2004 08 09  
 (732) „POLSKI LEK” Spółka Akcyjna, Warszawa, PL.  
 (540) Mimiś

(510), (511) **05** wyroby cukiernicze do celów leczniczych, dietetyczne napoje przystosowane do celów medycznych, napoje lecznicze, środki dezynfekcyjne do celów higienicznych, zioła lecznicze, preparaty witaminowe, produkty farmaceutyczne, żywność dietetyczna do celów leczniczych, dietetyczne napoje do celów medycznych,



tabletki musujące wzbogacone w witaminy i minerały, **32** napoje izotoniczne, tabletki musujące do sporządzania napojów, pastylki do sporządzania napojów, proszek do sporządzania napojów, napoje bezalkoholowe, soki, napoje owocowe, syropy, nektary, wody mineralne.

(111) **185721** (220) 2004 04 26 (210) 279884  
(151) 2007 03 01 (441) 2004 08 09  
(732) „POLSKI LEK” Spółka Akcyjna, Warszawa, PL.  
(540)



Kolor znaku: biały, brązowy, niebieski, czerwony, pomarańczowy, żółty, zielony

(531) 27.5.1, 29.1.15

(510), (511) **05** wyroby cukiernicze do celów leczniczych, dietetyczne napoje przystosowane do celów medycznych, napoje lecznicze, środki dezynfekcyjne do celów higienicznych, zioła lecznicze, preparaty witaminowe, produkty farmaceutyczne, żywność dietetyczna do celów leczniczych, dietetyczne napoje do celów medycznych, tabletki musujące wzbogacone w witaminy i minerały, **32** napoje izotoniczne, tabletki musujące do sporządzania napojów, pastylki do sporządzania napojów, proszek do sporządzania napojów, napoje bezalkoholowe, soki, napoje owocowe, syropy, nektary, wody mineralne.

(111) **185722** (220) 2004 04 26 (210) 279885  
(151) 2007 01 25 (441) 2004 08 09  
(732) „POLSKI LEK” S.A., Warszawa, PL.  
(540)

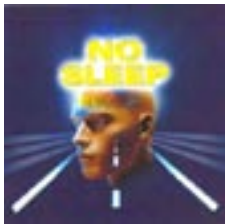

Kolor znaku: niebieski, żółty, szary, biały, czerwony

(531) 2.1.1, 6.7.1, 25.1.1, 27.5.1, 29.1.15

(510), (511) **05** wyroby cukiernicze do celów leczniczych, dietetyczne napoje przystosowane do celów medycznych, napoje lecznicze, środki dezynfekcyjne do celów higienicznych, preparaty witaminowe, preparaty farmaceutyczne, żywność dietetyczna do celów leczniczych, dietetyczne napoje do celów medycznych, tabletki musujące wzbogacone w witaminy i minerały, **32** napoje izotoniczne, tabletki musujące do sporządzania napojów z witaminami, pastylki do sporządzania napojów, proszek do sporządzania napojów, napoje bezalkoholowe, soki, napoje owocowe, syropy, nektary, wody mineralne.

(111) **185723** (220) 2004 04 29 (210) 280074  
(151) 2006 11 15 (441) 2004 08 09  
(732) „HOOP” Spółka Akcyjna, Warszawa, PL.  
(540) Hoop Owocowa Przygoda

(510), (511) **32** piwo, wody mineralne i wody gazowane oraz inne napoje bezalkoholowe, napoje owocowe i soki owocowe, syropy oraz inne preparaty do produkcji napojów.

(111) **185724** (220) 2004 04 29 (210) 280075  
(151) 2006 11 15 (441) 2004 08 09  
(732) „HOOP” Spółka Akcyjna, Warszawa, PL.  
(540) Hoop Napoje Świata

(510), (511) **32** piwo, wody mineralne i wody gazowane oraz inne napoje bezalkoholowe, napoje owocowe i soki owocowe, syropy oraz inne preparaty do produkcji napojów.

(111) **185725** (220) 2004 04 29 (210) 280120  
(151) 2006 11 13 (441) 2004 08 09  
(732) „EPA” Sp. z o.o., Szczecin, PL.  
(540)



Kolor znaku: niebieski, czarny

(531) 24.15.1, 26.11.2, 27.5.1, 29.1.4, 29.1.6, 29.1.8

(510), (511) **09** urządzenia i przyrządy naukowe, żeglarskie, geodezyjne, pomiarowe, sygnalizacyjne, kontrolno-sterujące, urządzenia i przyrządy elektryczne przewodzące, przełączające, transformujące, akumulatorowe i kontrolno-sterujące, komputery, programy komputerowe i systemy komputerowe, urządzenia nawigacji morskiej, oprogramowanie do zarządzania flotą, zintegrowane systemy dyspozytorskie dla floty, centra zarządzania kryzysowego (infrastruktura i oprogramowanie), urządzenia i systemy radiokomunikacji oraz łączności satelitarnej pojazdów wodnych, systemy radiokomunikacji pojazdów lądowych, systemy trunkingowe, radiotelefony, rejestratory rozmów, urządzenia do odbioru telewizji satelitarnej na pojazdach wodnych, **16** afisze, plakaty, dokumentacje techniczne i kosztorysowe, albumy, almanachy, broszury, druki, materiały drukowane, fotografie, gazety, periodyki, kalendarze, karty pocztowe, koperty, książki, mapy, rysunki, **35** usługi doradztwa w zakresie inwestycji, organizacji i zarządzania w zakresie siłowni wiatrowych, ekspertyzy działalności gospodarczej w zakresie elektrowni wiatrowych, doradztwo w zakresie organizacji i zarządzaniem flotą, zarządzanie zbiorami informatycznymi, prognozy ekonomiczne w dziedzinie elektrowni wiatrowych, projektowanie i nadzory inwestycyjne dotyczące działalności gospodarczej elektrowni wiatrowych, **37** usługi montażu i instalacji urządzeń, układów i systemów w zakresie elektroniki morskiej, radiokomunikacji, telewizji, nawigacji i zarządzania flotą, montaż i instalacja siłowni wiatrowych, usługi serwisowe w zakresie łączności radiowej i telewizyjnej pojazdów wodnych i lądowych, naprawy sprzętu pomiarowego, nawigacyjnego radiowego i technicznego oraz układów automatyki i elektroniki, serwis siłowni wiatrowych, **41** organizowanie i prowadzenie konferencji, seminariów i kursów, publikowanie elektroniczne on-line książek i periodyków, publikowanie tekstów innych niż teksty reklamowe, organizowanie wystaw związanych z edukacją, **42** analizy, badania i ekspertyzy techniczne w dziedzinie energetyki wiatrowej, systemów nawigacyjnych i sterowania flotą oraz w dziedzinie łączności radiowej, usługi projektowe w zakresie urządzeń i systemów energetyki wiatrowej, instalacje i doradztwo w zakresie sprzętu komputerowego, projektowanie, instalacja i aktualizacja oprogramowania komputerowego, analizy i projektowanie systemów komputerowych

(111) **185726** (220) 2004 04 30 (210) 280143  
(151) 2007 01 26 (441) 2004 08 09  
(732) Walowsky International Maschinenhandel Kraków Sp. z o.o., Kraków, PL.  
(540)



Kolor znaku: pomarańczowy, biały, czarny

(531) 26.4.2, 26.11.3, 27.5.1, 29.1.13

(510), (511) **07** maszyny stosowane w przetwórstwie żywności: do pakowania, do siekania mięsa, do wyrobu kiełbas, kralajnica, urządzenia elektromechaniczne do produkcji żywności, **37** instalowanie, konserwacja i naprawy maszyn stosowanych w przetwórstwie i produkcji żywności.

(111) **185727** (220) 2004 04 30 (210) 280180  
 (151) 2006 12 20 (441) 2004 08 09  
 (732) Firma Konfekcyjna „HEXELINE” Halina Zawadzka, Łódź, PL.  
 (540)

**EXELINE**

Kolor znaku: czarny, czerwony

(531) 27.5.1, 29.1.12

(510), (511) **25** ubrania, buty, nakrycia głowy, **39** usługi transportowe i magazynowe.

(111) **185728** (220) 2004 04 30 (210) 280223  
 (151) 2006 11 08 (441) 2004 08 09  
 (732) „SHARK” Piotr Sip, Poznań, PL.  
 (540)

**SHARK**

(531) 27.5.1

(510), (511) **28** sprzęt wędkarski.

(111) **185729** (220) 2004 04 30 (210) 280248  
 (151) 2006 11 13 (441) 2004 08 09  
 (732) „MARIMEX” - Marcin Kus, Myślenice, PL.  
 (540)

**Marimex  
KUS**

Kolor znaku: szary, biały

(531) 26.4.2, 27.5.1, 29.1.12

(510), (511) **35** prowadzenie salonów samochodowych w zakresie sprzedaży samochodów osobowych i ciężarowych oraz motocykli, części i akcesoriów do pojazdów mechanicznych oraz nadwozi, w tym olei i ogumienia, usługi komisowe dotyczące pojazdów mechanicznych oraz ich części, usługi reklamowe i marketingowe, prowadzenie interesów osób trzecich, zarządzanie holdingami, przedstawicielstwo handlowe podmiotów zagranicznych w kraju, pośredniczenie w zawieraniu transakcji handlowych, agencje: eksport, import, **36** usługi finansowe, w tym pośrednictwo ubezpieczeniowe i kredytowe, leasing, **37** stacje obsługi i naprawy pojazdów mechanicznych, stacje paliw, myjnię, konserwacja pojazdów, serwis techniczny, instalowanie i naprawy układów zabezpieczających i alarmowych, blacharstwo i lakiernictwo, **39** agencje celne, pomoc drogowa, holowanie, dystrybucja paliw.

(111) **185730** (220) 2004 05 04 (210) 280281  
 (151) 2006 11 07 (441) 2004 08 09  
 (732) „KRENIG” Sp. z o.o., Poznań, PL.  
 (540) krenig

(510), (511) **18** wyroby skórzane, zwłaszcza teczki z wyprawionej skóry, torby do pakowania ze skóry, torby myśliwskie, torby na kółkach, torby podróżne na ubrania, torby na zakupy, torby podróżne, torby turystyczne, torebki, torebki do pakowania, torebki z siateczki nie z metali, tornistry szkolne, walizki, pudełka ze skóry, sakwy, aktówki, aktówki dyplomatki, etui skórzane na klucze, imitacje skóry, wyroby jak wyżej z imitacji skóry, portfele na karty wizytowe, kufry, kufry podróżne, kuferki na przybory toaletowe tzw. „vanity case”, komplety podróżne skórzane, pasy skórzane, plecaki, portfele, portmonetki, walizy, etui do okularów, breloki, saszetki i podobne pojemniki, kosmetyczki, bilonówki, banknotówki, okładki do dokumentów, etui do długopisów i podobne, etui do przyborów szkolnych i biurowych, przyborniki do różnego rodzaju sprzętu, przyborniki, **25** paski do odzieży, odzież skórzana lub z imitacji skóry, obuwie, **36** usługi pośrednictwa finansowego, usługi powiernictwa finansowego, usługi wycen finansowych, usługi analiz i doradztwa finansowego, usługi agencji ubezpieczeniowej i usługi informacji finansowej i ubezpieczeniowej bezpośrednio i poprzez sieci teleinformatyczne oraz poprzez Internet, usługi pośrednictwa pomiędzy klientem,

a funduszami inwestycyjnymi i funduszami emerytalnymi, usługi doradztwa i informacji o funduszach inwestycyjnych i o funduszach emerytalnych, usługi analiz i doradztwa ubezpieczeniowego.

(111) **185731** (220) 2004 05 04 (210) 280282  
 (151) 2006 11 07 (441) 2004 08 09  
 (732) „KRENIG” Sp. z o.o., Poznań, PL.  
 (540)

**SACCHI**

(531) 26.1.2, 27.5.1

(510), (511) **18** wyroby skórzane, zwłaszcza teczki z wyprawionej skóry, torby do pakowania ze skóry, torby myśliwskie, torby na kółkach, torby podróżne na ubrania, torby na zakupy, torby podróżne, torby turystyczne, torebki, torebki do pakowania, torebki z siateczki nie z metali, tornistry szkolne, walizki, pudełka ze skóry, sakwy, aktówki, aktówki dyplomatki, etui skórzane na klucze, imitacje skóry, wyroby jak wyżej z imitacji skóry, portfele na karty wizytowe, kufry, kufry podróżne, kuferki na przybory toaletowe tzw. „vanity case”, komplety podróżne skórzane, pasy skórzane, plecaki, portfele, portmonetki, walizy, etui do okularów, breloki, saszetki i podobne pojemniki, kosmetyczki, bilonówki, banknotówki, okładki do dokumentów, etui do długopisów i podobne, etui do przyborów szkolnych i biurowych, przyborniki do różnego rodzaju sprzętu, przyborniki, **25** paski do odzieży, odzież skórzana lub z imitacji skóry, obuwie.

(111) **185732** (220) 2004 05 05 (210) 280403  
 (151) 2006 11 23 (441) 2004 08 09  
 (732) FARMEDIA Spółka z o.o., Warszawa, PL.  
 (540)

**Ordynator Leków**

Kolor znaku: czerwony, granatowy

(531) 19.11.25, 27.5.1, 29.1.1, 29.1.4, 29.1.6

(510), (511) **16** czasopisma, książki, druki, broszury, **41** publikowanie książek.

(111) **185733** (220) 2004 05 07 (210) 280481  
 (151) 2007 01 25 (441) 2004 08 09  
 (732) Lidl Stiftung & Co. KG, Neckarsulm, DE.  
 (540) CLEFFEKT

(510), (511) **03** detergenty i preparaty czyszczące w szczególności proszki do prania, proszki do szorowania, mleczko czyszczące, płyny do prania wielorakiego przeznaczenia, preparaty do czyszczenia, toaletowe środki czyszczące w szczególności pumeks, odświeżacze w spray'u zawarte w tej klasie, **05** środki do odświeżania pomieszczeń.

(111) **185734** (220) 2004 05 07 (210) 280486  
 (151) 2007 01 25 (441) 2004 08 09  
 (732) Lidl Stiftung & Co. KG, Neckarsulm, DE.  
 (540) DEVITO

(510), (511) **29** gotowe posiłki przygotowane głównie z artykułów zawartych w klasie 29, kiełbasy oraz kiełbasa konserwowa.

(111) **185735** (220) 2004 05 07 (210) 280489  
 (151) 2007 01 25 (441) 2004 08 09  
 (732) Lidl Stiftung & Co. KG, Neckarsulm, DE.  
 (540) FROTTO

(510), (511) **05** artykuły sanitarne do stosowania dla kobiet w szczególności bandaże menstruacyjne (opaski), **06** folia aluminiowa, **16** wyroby wykonane z papieru w szczególności papier do domowego użytku, torby na śmieci, przezroczysta folia z tworzywa sztucznego do pakowania, papier toaletowy, **21** ściereki czyszczące w szczególności ściereki wchłaniające, ściereki do domowego użytku, ściereki do podłóg.

(111) **185736** (220) 2004 05 07 (210) 280496  
 (151) 2007 01 25 (441) 2004 08 09  
 (732) Lidl Stiftung & Co. KG, Neckarsulm, DE.  
 (540) PIKOK  
 (510), (511) **29** gotowe posiłki przygotowane głównie z artykułów zawartych w klasie 29, kielbasy oraz kielbasa konserwowa.

(111) **185737** (220) 2004 05 07 (210) 280498  
 (151) 2007 01 25 (441) 2004 08 09  
 (732) Lidl Stiftung & Co. KG, Neckarsulm, DE.  
 (540) POWERSHINE  
 (510), (511) **03** detergenty i preparaty czyszczące w szczególności proszki do prania, proszki do szorowania, mleczko czyszczące, płyny do prania wielorakiego przeznaczenia, preparaty do czyszczenia, toaletowe środki czyszczące w szczególności pumeks, odświeżacze w spray'u zawarte w tej klasie, **05** środki do odświeżania pomieszczeń.

(111) **185738** (220) 2004 05 07 (210) 280525  
 (151) 2006 11 10 (441) 2004 08 09  
 (732) ZAKŁADY DROBIARSKIE „KOZIEGŁOWY” Spółka z o.o., Koziegłowy, PL.  
 (540)

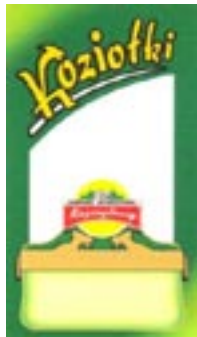

Kolor znaku: żółty, czarny, zielony, biały, czerwony, złoty  
 (531) 9.1.10, 25.1.15, 26.1.1, 26.4.2, 27.5.1, 29.1.1, 29.1.2, 29.1.3, 29.1.6  
 (510), (511) **29** mięso i przetwory mięsne.

(111) **185739** (220) 2004 05 07 (210) 280526  
 (151) 2006 11 10 (441) 2004 08 09  
 (732) ZAKŁADY DROBIARSKIE „KOZIEGŁOWY” Spółka z o.o., Koziegłowy, PL.  
 (540)



Kolor znaku: żółty, czarny, biały, zielony, czerwony, szary, różowy  
 (531) 3.4.11, 5.5.12, 26.4.2, 27.5.1, 29.1.1, 29.1.2, 29.1.3, 29.1.6  
 (510), (511) **29** mięso i przetwory mięsne.

(111) **185740** (220) 2004 05 07 (210) 280527  
 (151) 2006 11 10 (441) 2004 08 09  
 (732) ZAKŁAD STOLARSKI Krzysztof Hadrys, Obrzycko, PL.  
 (540)



Kolor znaku: czerwony, pomarańczowy, czarny, żółty, biały  
 (531) 3.1.6, 7.15.22, 26.1.1, 27.5.1, 29.1.1, 29.1.2

(510), (511) **06** wyroby ślusarskie i okucia dla potrzeb budownictwa i ogrodnictwa, **19** drewno obrobione, pokrycia dachowe niemetalowe, drewno użytkowe, konstrukcje niemetalowe, materiały konstrukcyjne niemetalowe, kraty niemetalowe, podłogi, kostki niemetalowe, **20** meble, kwietniki, **21** doniczki na kwiaty, **28** zabawki, **31** nasiona, żywe rośliny, kłącza, **44** usługi w zakresie: szkółek roślinnych, niszczenia chwastów, tępienia szkodników w ogrodnictwie, ogrodnictwa i ogrodnictwa krajobrazowego, projektowania ogrodów.

(111) **185741** (220) 2004 05 10 (210) 280551  
 (151) 2006 11 10 (441) 2004 08 23  
 (732) „PROMETEUSZ EXPERT” Spółka z ograniczoną odpowiedzialnością, Konin, PL.  
 (540)



Kolor znaku: biały, pomarańczowy, granatowy  
 (531) 26.1.1, 27.5.1, 29.1.12

(510), (511) **36** pośrednictwo ubezpieczeniowe i finansowe, sprzedaż usług ubezpieczeniowych, doradztwo ubezpieczeniowe i finansowe.

(111) **185742** (220) 2004 05 11 (210) 280625  
 (151) 2007 01 23 (441) 2004 08 23  
 (732) PPHU UNITOP Krzysztof Bubrowiecki, Warszawa, PL.  
 (540)



Kolor znaku: biały, czarny

(531) 26.1.2, 27.5.1, 29.1.6, 29.1.8

(510), (511) **30** chałwa zwykła i/lub z polewą i/lub nadziewana i/lub aromatyzowana, wyroby cukiernicze, czekolada, wyroby czekoladowe, lody spożywcze, wyroby ciastkarskie, sezamki, aromaty do żywności inne niż esencje, **31** produkty rolne, ogrodnicze, leśne oraz ziarna nie ujęte w innych klasach, korzenie jadalne, orzechy, sezam, **35** usługi agencji importowo - eksportowej, usługi pośrednictwa i przedstawicielstwa handlowego na rzecz firm krajowych i zagranicznych, usługi marketingowe, usługi reklamowe w zakresie reklamy firm, artykułów spożywczych i przemysłowych, dystrybucja materiałów reklamowych, próbek i wzorów wyrobów, usługi w zakresie organizacji, pokazów, wystaw, targów w celach handlowych i promocyjnych, zgrupowanie na rzecz osób trzecich różnych towarów pozwalające nabywcy wygodnie je oglądać i kupować w hurtowniach i sklepach z artykułami spożywczymi i przemysłowymi, zarządzanie przedsiębiorstwami handlowymi i przemysłowymi.

(111) **185743** (220) 2004 05 13 (210) 280716  
 (151) 2006 12 28 (441) 2004 08 23  
 (732) „PRUSZYŃSKI” Spółka z o.o., Warszawa, PL.  
 (540)



Kolor znaku: żółty, czarny

(531) 7.1.24, 26.11.2, 27.5.1, 29.1.2, 29.1.8

(510), (511) **06** metalowe pokrycia dachowe, **19** niemetalowe pokrycia dachowe.

(111) **185744** (220) 2004 05 14 (210) 280745  
 (151) 2006 11 22 (441) 2004 08 23  
 (732) P.P.H.U. „POLNIS” Spółka z o.o., Łódź, PL.  
 (540) piorun  
 (510), (511) **33** napoje alkoholowe.



(111) **185745** (220) 2004 05 14 (210) 280746  
 (151) 2006 11 22 (441) 2004 08 23  
 (732) P.P.H.U. „POLNIS” Spółka z o.o., Łódź, PL.  
 (540) enter  
 (510), (511) **33** napoje alkoholowe.

(111) **185746** (220) 2004 05 17 (210) 280868  
 (151) 2007 01 04 (441) 2004 08 23  
 (732) „DREWBET” GRZYB-KOTYNIA-ROGACZEWSKI Spółka Jawna, Kłobuck, PL.  
 (540) artbruk  
 (510), (511) **19** kostka brukowa, kamień, ogrodzenia niemetalowe.

(111) **185747** (220) 2004 05 17 (210) 280870  
 (151) 2006 11 16 (441) 2004 08 23  
 (732) Agencja Reklamowa Greenhouse Sp. z o.o., Katowice, PL.  
 (540)



Kolor znaku: zielony, jasnożółty, czarny, ciemnozielony, złoty, pomarańczowy  
 (531) 5.13.1, 24.1.5, 25.1.15, 27.5.1, 29.1.15  
 (510), (511) **32** piwo.

(111) **185748** (220) 2004 05 18 (210) 280887  
 (151) 2007 02 05 (441) 2004 08 23  
 (732) The Procter & Gamble Company, Cincinnati, US.  
 (540) HEAD & SHOULDERS ACTIZINC  
 (510), (511) **01** substancje i składniki chemiczne do preparatów do pielęgnacji włosów, **03** mydła, artykuły perfumeryjne, kosmetyki, olejki eteryczne, lotony do włosów, środki do czyszczenia zębów, preparaty do oczyszczania, pielęgnacji, zabiegów i upiększania skóry, owłosionej skóry głowy i włosów, produkty do układania włosów, preparaty do cieniowania, wybielania, farbowania i koloryzowania włosów.

(111) **185749** (220) 2004 05 18 (210) 280894  
 (151) 2007 01 04 (441) 2004 08 23  
 (732) Browary Łódzkie S.A., Łódź, PL.  
 (540)



Kolor znaku: zielony, biało-beżowy, czerwony, czarny, niebieski  
 (531) 2.1.4, 9.1.10, 25.1.15, 27.5.1, 29.1.15  
 (510), (511) **32** piwo.

(111) **185750** (220) 2004 05 18 (210) 280881  
 (151) 2007 01 12 (441) 2004 08 23  
 (732) ADPRESS WYDAWNICTWO REKLAMOWE Sp. z o.o., Warszawa, PL.

(540)



Kolor znaku: biały, niebieski, pomarańczowy  
 (531) 20.7.1, 26.1.1, 27.5.1, 29.1.14  
 (510), (511) **16** artykuły papiernicze i intrologatorskie, **35** usługi reklamowe i prowadzenie interesów osób trzecich.

(111) **185751** (220) 2004 05 19 (210) 280921  
 (151) 2006 11 23 (441) 2004 08 23  
 (732) „ILT” Jan Szymczak, Głębocko, PL.  
 (540)



Kolor znaku: czerwony, szary  
 (531) 26.11.1, 27.5.1, 29.1.1  
 (510), (511) **01** produkty chemiczne do produkcji laminatów z żywic poliestrowych.

(111) **185752** (220) 2004 05 19 (210) 280953  
 (151) 2006 11 06 (441) 2004 08 23  
 (732) „TEO TERM” Andrzej Wroński, Danuta Wrońska, Podkowa Leśna, PL.  
 (540) TEOTERM  
 (510), (511) **11** grzejniki, lampy oświetleniowe, lampy promiennikowe, **37** instalowanie, naprawa i konserwacja urządzeń grzewczych i oświetleniowych.

(111) **185753** (220) 2004 05 19 (210) 280954  
 (151) 2006 11 06 (441) 2004 08 23  
 (732) „TEO TERM” Andrzej Wroński, Danuta Wrońska, Podkowa Leśna, PL.  
 (540)



Kolor znaku: czarny, pomarańczowy  
 (531) 26.2.3, 26.2.7, 27.5.1, 29.1.1, 29.1.6, 29.1.8  
 (510), (511) **11** grzejniki, lampy oświetleniowe, lampy promiennikowe, **37** instalowanie, naprawa i konserwacja urządzeń grzewczych i oświetleniowych.

(111) **185754** (220) 2004 05 20 (210) 280957  
 (151) 2006 11 14 (441) 2004 08 23  
 (732) „ŚNIEŻKA - INVEST” Spółka z ograniczoną odpowiedzialnością, Świebodzice, PL.  
 (540)



Kolor znaku: żółty, pomarańczowy, zielony, czerwony, niebieski, różowy, brązowy, biały  
 (531) 24.9.2, 25.7.1, 26.1.2, 26.4.2, 27.5.1, 29.1.15

(510), (511) **30** wyroby cukiernicze trwałe, cukierki, karmelki, pomadki, czekolady, wyroby czekoladowane, drażetki, pralinki, słodczyce.

(111) **185755** (220) 2004 05 21 (210) 281030  
(151) 2007 01 30 (441) 2004 08 23

(732) Przedsiębiorstwo Farmaceutyczne „ZIOŁOLEK” Sp. z o.o., Poznań, PL.

(540) LINODERM

(510), (511) **03** kosmetyki w postaci emulsji, maści, żelów, kremów, **05** wyroby farmaceutyczne w postaci emulsji, maści, kremów, żelów, czopków.

(111) **185756** (220) 2004 05 21 (210) 281035  
(151) 2007 01 30 (441) 2004 08 23

(732) „KOLMED” Spółka Jawna Kompleksowa Obsługa Medyczna Jan Pająk i Wspólnicy, Warszawa, PL.

(540)



Kolor znaku: czerwony, czarny, biały

(531) 24.17.5, 26.3.1, 26.5.1, 27.5.1, 29.1.12

(510), (511) **44** kompleksowa obsługa medyczna.

(111) **185757** (220) 2004 05 21 (210) 281059  
(151) 2007 01 12 (441) 2004 08 23

(732) Krzystanek Adrian, Bolesławiec, PL.

(540)

*LUIS BALLARD*

(531) 27.5.1

(510), (511) **09** okulary przeciwsłoneczne, oprawki na okulary, etui na okulary.

(111) **185758** (220) 2004 05 21 (210) 281061  
(151) 2007 01 12 (441) 2004 08 23

(732) Krzystanek Adrian, Bolesławiec, PL.

(540)



Kolor znaku: szary

(531) 2.9.4, 26.3.1, 27.5.1, 29.1.6

(510), (511) **09** okulary przeciwsłoneczne, oprawki do szkieł korekcyjnych do okularów, etui na okulary.

(111) **185759** (220) 2004 05 21 (210) 281063  
(151) 2007 01 12 (441) 2004 08 23

(732) Krzystanek Adrian, Bolesławiec, PL.

(540)



Kolor znaku: czarny, czerwony

(531) 26.11.2, 27.5.1, 29.1.1

(510), (511) **09** okulary przeciwsłoneczne, oprawki do szkieł korekcyjnych do okularów, etui na okulary.

(111) **185760** (220) 2004 05 24 (210) 281085  
(151) 2007 01 24 (441) 2004 09 06

(732) KILARGO Sp. z o.o., Chechło 1, Dobroń, PL.

(540) ALIZEE

(510), (511) **30** lody.

(111) **185761** (220) 2004 05 24 (210) 281088  
(151) 2007 01 24 (441) 2004 09 06

(732) KILARGO Sp. z o.o., Chechło 1, Dobroń, PL.

(540) BIG LOVE

(510), (511) **30** lody.

(111) **185762** (220) 2004 05 24 (210) 281096  
(151) 2007 01 10 (441) 2004 09 06

(732) SEMEKO Mariusz Stanisławczyk, Gdynia, PL.

(540) SEMECO

(510), (511) **09** komputery, urządzenia do przetwarzania informacji, urządzenia sygnalizujące, alarmy, programy systemów komputerowego zabezpieczenia obiektów budowlanych, osprzęt i materiały eksploatacyjne do tych urządzeń, **36** usługi zarządzania i administrowania nieruchomościami, pośrednictwo, obrót i doradztwo w sprawach majątku nieruchomego, wynajem budynków, lokali mieszkalnych, biurowych, handlowych z wyłączeniem powierzchni na salony samochodowe, przemysłowych z wyłączeniem magazynów, doradztwo w sprawach finansowych i kredytowych związanych z nabywaniem, sprzedażą i dzierżawą nieruchomości, **37** usługi budowy obiektów użyteczności publicznej i budynków mieszkalnych, budowy obiektów przemysłowych, budowy obiektów wodnych, usługi instalacji elektrycznych, alarmowych, gazowych, wodnych wraz z uzdatnianiem wody, usługi remontowe i konserwacji obiektów budowlanych, renowacji zabytków, przygotowanie terenu pod budowę, usługi zastępstwa inwestycyjnego w zakresie budownictwa obiektów przemysłowych i mieszkalnych, **42** usługi prowadzenia prac naukowo-badawczych, opracowania dokumentacji projektowo-konstrukcyjnych, doradztwa, wydawania opinii, ekspertyz z zakresu budownictwa i architektury.

(111) **185763** (220) 2004 05 24 (210) 281099  
(151) 2006 11 10 (441) 2004 09 06

(732) Krajowa Spółdzielcza Kasa Oszczędnościowo-Kredytowa, Sopot, PL.

(540) SPRINT-SKOK

(510), (511) **36** doradztwo finansowe, doradztwo w sprawach ubezpieczeniowych, kasy oszczędnościowe, kredytowanie, kredyty ratalne, lokaty kapitału (inwestycje kapitałowe), tworzenie kapitałów, operacje finansowe, usługi finansowe, informacjefinansowe, **41** organizowanie i prowadzenie konferencji, organizowanie i prowadzenie seminariów, nauczanie, publikowanie tekstów (innych niż reklamowe), **42** projektowanie oprogramowania komputerowego, projektowanie systemów komputerowych, powielanie oprogramowania komputerowego.

(111) **185764** (220) 2004 05 24 (210) 281100  
(151) 2006 11 10 (441) 2004 09 06

(732) Krajowa Spółdzielcza Kasa Oszczędnościowo-Kredytowa, Sopot, PL.

(540) TANDEM-SKOK

(510), (511) **36** doradztwo finansowe, doradztwo w sprawach ubezpieczeniowych, kasy oszczędnościowe, kredytowanie, kredyty ratalne, lokaty kapitału (inwestycje kapitałowe), tworzenie kapitałów, operacje finansowe, usługi finansowe, informacjefinansowe, **41** organizowanie i prowadzenie konferencji, organizowanie i prowadzenie seminariów, nauczanie, publikowanie tekstów (innych niż reklamowe), **42** projektowanie oprogramowania komputerowego, projektowanie systemów komputerowych, powielanie oprogramowania komputerowego.

(111) **185765** (220) 2004 05 24 (210) 281134  
(151) 2007 01 19 (441) 2004 09 06

(732) Zielona Budka Spółka Akcyjna, Warszawa, PL.

(540)



Kolor znaku: biały, żółty, pomarańczowy, wiśniowy, brązowy, beżowy  
(531) 5.7.16, 8.1.19, 25.1.15, 27.5.1, 29.1.15  
(510), (511) 30 lody, desery lodowe.

(111) 185766 (220) 2004 05 24 (210) 281135  
(151) 2007 01 16 (441) 2004 09 06  
(732) Zielona Budka S.A., Warszawa, PL.  
(540)



Kolor znaku: żółty, ciemnoróżowy, zielony, niebieski, beżowy, brązowy, czarny, biały, pomarańczowy  
(531) 2.5.2, 8.1.18, 25.1.15, 27.5.1, 29.1.15  
(510), (511) 30 lody, desery lodowe.

(111) 185767 (220) 2004 05 24 (210) 281140  
(151) 2007 01 24 (441) 2004 09 06  
(732) Zielona Budka Spółka Akcyjna, Warszawa, PL.  
(540)



Kolor znaku: niebieski, fioletowy, brązowy, beżowy, ciemnoniebieski, biały, czerwony, zielony, żółty  
(531) 25.1.15, 26.15.9, 27.5.1, 29.1.15  
(510), (511) 30 lody, desery lodowe.

(111) 185768 (220) 2004 05 24 (210) 281143  
(151) 2007 01 09 (441) 2004 09 06  
(732) Zielona Budka S.A., Warszawa, PL.  
(540)



Kolor znaku: beżowy, brązowy, złoty  
(531) 8.1.19, 11.3.1, 25.1.15, 27.5.1, 29.1.15

(510), (511) 30 lody, desery lodowe.

(111) 185769 (220) 2004 05 24 (210) 281144  
(151) 2007 01 09 (441) 2004 09 06  
(732) Zielona Budka S.A., Warszawa, PL.  
(540)



Kolor znaku: złoty  
(531) 27.1.1, 27.5.1, 29.1.11  
(510), (511) 30 lody, desery lodowe.

(111) 185770 (220) 2004 05 24 (210) 281145  
(151) 2007 01 09 (441) 2004 09 06  
(732) Zielona Budka S.A., Warszawa, PL.  
(540)



Kolor znaku: żółty, pomarańczowy, różowy, biały, zielony  
(531) 8.1.18, 25.1.15, 27.5.1, 29.1.15  
(510), (511) 30 lody, desery lodowe.

(111) 185771 (220) 2004 05 24 (210) 281147  
(151) 2007 01 09 (441) 2004 09 06  
(732) Zielona Budka S.A., Warszawa, PL.  
(540)



Kolor znaku: żółty, beżowy, ciemnobrązowy, brązowy, jasnobrązowy, pomarańczowy, biały, zielony  
(531) 8.1.18, 25.1.15, 27.5.1, 29.1.15  
(510), (511) 30 lody, desery lodowe.

(111) 185772 (220) 2004 05 24 (210) 281148  
(151) 2007 01 16 (441) 2004 09 06  
(732) Zielona Budka Spółka Akcyjna, Warszawa, PL.  
(540)



Kolor znaku: biały, beżowy, jasnobrązowy, brązowy, złoty, zielony, granatowy, ciemnoniebieski  
(531) 8.1.19, 11.3.1, 25.1.15, 27.5.1, 29.1.15  
(510), (511) 30 lody, desery lodowe.



(111) **185773** (220) 2004 05 24 (210) 281149  
 (151) 2007 01 16 (441) 2004 09 06  
 (732) Zielona Budka Spółka Akcyjna, Warszawa, PL.  
 (540)



Kolor znaku: biały, różowy, jasnoniebieski, fioletowy, czerwony, zielony, granatowy, żółty  
 (531) 5.7.16, 25.1.15, 27.5.1, 29.1.15  
 (510), (511) **30** lody, desery lodowe.

(111) **185774** (220) 2004 05 25 (210) 281175  
 (151) 2007 01 05 (441) 2004 09 06  
 (732) STYRMANN Sp. z o.o., Warszawa, PL.  
 (540)



Kolor znaku: czerwony, czarny  
 (531) 26.13.25, 27.5.1, 29.1.12  
 (510), (511) **01** kleje do celów przemysłowych, kleje do płytek ściennych, kleje (materiały klejące) do celów przemysłowych, kleje inne niż do papieru lub użytku domowego, klejenie, gruntowanie (preparaty do-).

(111) **185775** (220) 2004 05 27 (210) 281271  
 (151) 2006 11 17 (441) 2004 09 06  
 (732) AXEL SPRINGER POLSKA Spółka z o.o., Warszawa, PL.  
 (540) faktoria  
 (510), (511) **38** przesyłanie informacji tekstowych (SMS), fonetycznych i obrazowych, przesyłanie na zamówienie utworów muzycznych, **41** gry i zabawy muzyczne oraz edukacyjne przy zastosowaniu połączeń telefonicznych, głównie telefonii komórkowej.

(111) **185776** (220) 2004 05 27 (210) 281296  
 (151) 2007 01 05 (441) 2004 09 06  
 (732) „DOM LEKARSKI” Spółka z o.o., Szczecin, PL.  
 (540)

**DOM LEKARSKI**

Kolor znaku: niebieski  
 (531) 27.5.1, 29.1.4  
 (510), (511) **35** zgrupowanie na rzecz osób trzecich różnych towarów pozwalające nabywcy je oglądać i kupować w sklepie z wyrobami: medycznymi, farmaceutycznymi, kosmetykami dla ludzi i zwierząt, optycznymi, fotograficznymi oraz wyrobami precyzyjnymi, doradztwo w zakresie organizowania i prowadzenia działalności gospodarczej, **36** usługi zarządzania nieruchomościami, **41** usługi w zakresie turystyki, **44** usługi z zakresu: chirurgia plastyczna, dentystryka, fizjoterapia, fizykoterapia, hospicja, kliniki medyczne, masaż, opieka medyczna, usługi położnicze, pomoc medyczna, porady psychologa, rehabilitacja dla osób maltretowanych, stomatologia, opieka zdrowotna wychowawcza i społeczna.

(111) **185777** (220) 2004 05 28 (210) 281318  
 (151) 2007 01 12 (441) 2004 09 06  
 (732) „MASPEX WADOWICE” Spółka z o.o., Wadowice, PL.  
 (540) Caprio. Połowa rodziny pije gratis.  
 (510), (511) **32** napoje bezalkoholowe, napoje owocowe, napoje wieloowocowe, nektary, soki, soki owocowe, soki wieloowocowe,

syropy do sporządzania napojów, koncentraty do napojów, woda mineralna.

(111) **185778** (220) 2004 05 31 (210) 281450  
 (151) 2007 01 26 (441) 2004 09 06  
 (732) INVESTA Spółka z ograniczoną odpowiedzialnością, Pruszcze Gdański, PL.  
 (540)

**investa** s.a.

Kolor znaku: biały, turkusowy  
 (531) 26.3.1, 27.5.1, 29.1.4, 29.1.6  
 (510), (511) **06** aluminium, kołnierze metalowe, arkusze i blachy stalowe, pręty ze stali, rury ze stali, taśmy ze stali, **39** dystrybucja wyżej wymienionych towarów, **40** obróbka metali.

(111) **185779** (220) 2004 06 01 (210) 281515  
 (151) 2007 01 24 (441) 2004 09 06  
 (732) NISSAN JIDOSHA KABUSHIKI KAISHA (also trading as Nissan Motor Co., Ltd.), Kanagawa-ken, JP.  
 (540) NAVARA  
 (510), (511) **12** pojazdy silnikowe w tym samochody dostawcze, ciężarówki, furgonetki, wózki widłowe, ciągniki do holowania i inne pojazdy użytkowe oraz ich części konstrukcyjne zawarte w kl. 12.

(111) **185780** (220) 2004 06 02 (210) 281561  
 (151) 2007 01 05 (441) 2004 09 06  
 (732) Multimedia Polska Sp. z o.o., Gdynia, PL.  
 (540)

**interPAK**  
 INTERNET, TELEFON, TV KABLOWA

Kolor znaku: ciemnoniebieski, pomarańczowy, zielony, niebieski  
 (531) 2.1.25, 27.5.1, 29.1.13  
 (510), (511) **09** automatyczne sekretarki, przewody telefoniczne, przewody telegraficzne, urządzenia do komunikacji wewnętrznej, mikrofony, nadajniki telekomunikacyjne, zespoły nadawcze telekomunikacyjne, telefony przenośne, aparatura radiotelefoniczna, repondery telefoniczne, maszyny antenowe do telefonii bezprzewodowej, aparaty telefoniczne, słuchawki telefoniczne, urządzenia nadawcze telefoniczne, **37** usługi w zakresie instalowania i naprawy urządzeń telewizyjnych i radiowych oraz instalowania i naprawy telefonów, **38** usługi w zakresie agencji informacyjnych, transmisji i emisji programów radiowych i telewizyjnych, prowadzenia stacji radiowych i telewizyjnych, telewizji kablowej, internetu, obsługi programów telewizyjnych i radiowych, informacji o telekomunikacji, łączności przez sieć światłowodów, łączności przez terminale komputerowe, łączności telefonicznej, poczty elektronicznej, połączeń dla telekomunikacji, połączeń internetowych za pośrednictwem telekomunikacji, telefonii komórkowej, usług telefonicznych, wypożyczenia urządzeń telekomunikacyjnych.

(111) **185781** (220) 2004 06 02 (210) 281562  
 (151) 2007 01 05 (441) 2004 09 06  
 (732) Multimedia Polska Sp. z o.o., Gdynia, PL.  
 (540)

**telePAK**  
 TELEFON, TV KABLOWA

Kolor znaku: ciemnoniebieski, pomarańczowy, zielony, niebieski  
 (531) 2.1.25, 27.5.1, 29.1.13  
 (510), (511) **09** automatyczne sekretarki, przewody telefoniczne, przewody telegraficzne, urządzenia do komunikacji wewnętrznej, mikrofony, nadajniki telekomunikacyjne, zespoły nadawcze telekomunikacyjne, telefony przenośne, aparatura radiotelefoniczna,



repondery telefoniczne, maszty antenowe do telefonii bezprzewodowej, aparaty telefoniczne, słuchawki telefoniczne, urządzenia nadawcze telefoniczne, **37** usługi w zakresie instalowania i naprawy urządzeń telewizyjnych i radiowych oraz instalowania i naprawy telefonów, **38** usługi w zakresie agencji informacyjnych, transmisji i emisji programów radiowych i telewizyjnych, prowadzenia stacji radiowych i telewizyjnych, telewizji kablowej, internetu, obsługi programów telewizyjnych i radiowych, informacji o telekomunikacji, łączności przez sieć światłowodów, łączności przez terminale komputerowe, łączności telefonicznej, poczty elektronicznej, połączeń dla telekomunikacji, połączeń internetowych za pośrednictwem telekomunikacji, telefonii komórkowej, usług telefonicznych, wypożyczania urządzeń telekomunikacyjnych.

(111) **185782** (220) 2004 06 03 (210) 281589  
 (151) 2007 01 03 (441) 2004 09 06  
 (732) Przedsiębiorstwo Wielobranżowe „VET-AGRO” Spółka z o.o., Lublin, PL.  
 (540) chitovet  
 (510), (511) **03** kosmetyki dla ludzi, kosmetyki dla zwierząt, **05** dodatki do pasz do celów leczniczych, leki weterynaryjne, preparaty do celów weterynaryjnych, farmaceutyki, **31** dodatki do pasz do celów nieleczniczych, pasze.

(111) **185783** (220) 2004 06 04 (210) 281606  
 (151) 2007 02 02 (441) 2004 09 06  
 (732) LATPOL Q7 Grzegorz Fojucik, Bydgoszcz, PL.  
 (540) Q7

(510), (511) **35** zgrupowanie na rzecz osób trzecich różnych towarów z grup towarowych: artykuły perfumeryjne, kosmetyki i ich zestawy, produkty farmaceutyczne, materiały budowlane metalowe i niemetalowe, maszyny i obrabiarki, narzędzia i przyrządy, urządzenia i przyrządy: naukowe, geodezyjne, fotograficzne, optyczne, wagowe, pomiarowe, sygnalizacyjne, do celów dydaktycznych, urządzenia i przyrządy elektryczne przewodzące, przełączające, transformujące, akumulatorowe i kontrolno-sterujące, urządzenia do nagrywania, transmisji lub reprodukcji dźwięku lub obrazu, magnetyczne i optyczne nośniki danych, płyty (dyski) z nagraniami, sprzęt przetwarzający dane i komputery, aparatura i instrumenty medyczne, stomatologiczne, protezy, artykuły ortopedyczne, urządzenia do oświetlenia, ogrzewania, gotowania, chłodzenia, suszenia wentylacji, zaopatrzenia w wodę oraz instalacje sanitarne, pojazdy, broń palna, amunicja i pociski, sztuczne ognie, wyroby jubilerskie, instrumenty muzyczne, artykuły piśmienne i sprzęt biurowy, wyroby ze skóry i tworzyw sztucznych, meble, przybory kuchenne, tekstylia, odzież i obuwie, pasmanteria, gry i zabawki oraz artykuły sportowe, produkty mięsne i mleczne, wyroby cukiernicze i używki, produkty rolne, ogrodnicze i leśne, piwo oraz inne napoje alkoholowe i bezalkoholowe oraz soki, wyroby tytoniowe i przybory dla palaczy, pozwalające nabywcy wygodnie je oglądać i kupować w sieci sklepów i marketów oraz sprzedaż wysyłkowa, dystrybucja i dostarczanie towarów zamówionych, zwłaszcza przez Internet, reklamowanie towarów i usług oraz ich promocja na rzecz osób trzecich, projektowanie materiałów reklamowych i reklam na wystawach, **42** usługi projektowe: projektowanie opakowań, znaków towarowych, wzornictwa przemysłowego, projektowanie graficzne, usługi projektowe w zakresie multimediów i Internetu.

(111) **185784** (220) 2004 06 04 (210) 281607  
 (151) 2007 02 02 (441) 2004 09 06  
 (732) LATPOL Q7 Grzegorz Fojucik, Bydgoszcz, PL.  
 (540) arizon

(510), (511) **35** zgrupowanie na rzecz osób trzecich różnych towarów z grup towarowych: artykuły perfumeryjne, kosmetyki i ich zestawy, produkty farmaceutyczne, materiały budowlane metalowe i niemetalowe, maszyny i obrabiarki, narzędzia i przyrządy, urządzenia i przyrządy: naukowe, geodezyjne, fotograficzne, optyczne, wagowe, pomiarowe, sygnalizacyjne, do celów dydaktycznych, urządzenia i przyrządy elektryczne przewodzące, przełączające, transformujące, akumulatorowe i kontrolno-sterujące, urządzenia do nagrywania, transmisji lub reprodukcji dźwięku lub obrazu, magnetyczne i optyczne nośniki danych, płyty (dyski) z nagraniami, sprzęt przetwarzający dane i komputery, aparatura i instrumenty

medyczne, stomatologiczne, protezy, artykuły ortopedyczne, urządzenia do oświetlenia, ogrzewania, gotowania, chłodzenia, suszenia wentylacji, zaopatrzenia w wodę oraz instalacje sanitarne, pojazdy, broń palna, amunicja i pociski, sztuczne ognie, wyroby jubilerskie, instrumenty muzyczne, artykuły piśmienne i sprzęt biurowy, wyroby ze skóry i tworzyw sztucznych, meble, przybory kuchenne, tekstylia, odzież i obuwie, pasmanteria, gry i zabawki oraz artykuły sportowe, produkty mięsne i mleczne, wyroby cukiernicze i używki, produkty rolne, ogrodnicze i leśne, piwo oraz inne napoje alkoholowe i bezalkoholowe oraz soki, wyroby tytoniowe i przybory dla palaczy, pozwalające nabywcy wygodnie je oglądać i kupować w sieci sklepów i marketów oraz sprzedaż wysyłkowa, dystrybucja i dostarczanie towarów zamówionych, zwłaszcza przez Internet, internetowe przekazywanie informacji tekstowej i obrazowej na temat sprzedaży wysyłkowej towarów z grup towarowych podanych powyżej, reklamowanie towarów i usług oraz ich promocja na rzecz osób trzecich, projektowanie materiałów reklamowych i reklam na wystawach.

(111) **185785** (220) 2004 06 04 (210) 281608  
 (151) 2007 02 02 (441) 2004 09 06  
 (732) LATPOL Q7 Grzegorz Fojucik, Bydgoszcz, PL.  
 (540)

**arizon**

(531) 27.5.1  
 (510), (511) **35** zgrupowanie na rzecz osób trzecich różnych towarów z grup towarowych: artykuły perfumeryjne, kosmetyki i ich zestawy, produkty farmaceutyczne, materiały budowlane metalowe i niemetalowe, maszyny i obrabiarki, narzędzia i przyrządy, urządzenia i przyrządy: naukowe, geodezyjne, fotograficzne, optyczne, wagowe, pomiarowe, sygnalizacyjne, do celów dydaktycznych, urządzenia i przyrządy elektryczne przewodzące, przełączające, transformujące, akumulatorowe i kontrolno-sterujące, urządzenia do nagrywania, transmisji lub reprodukcji dźwięku lub obrazu, magnetyczne i optyczne nośniki danych, płyty (dyski) z nagraniami, sprzęt przetwarzający dane i komputery, aparatura i instrumenty medyczne, stomatologiczne, protezy, artykuły ortopedyczne, urządzenia do oświetlenia, ogrzewania, gotowania, chłodzenia, suszenia wentylacji, zaopatrzenia w wodę oraz instalacje sanitarne, pojazdy, broń palna, amunicja i pociski, sztuczne ognie, wyroby jubilerskie, instrumenty muzyczne, artykuły piśmienne i sprzęt biurowy, wyroby ze skóry i tworzyw sztucznych, meble, przybory kuchenne, tekstylia, odzież i obuwie, pasmanteria, gry i zabawki oraz artykuły sportowe, produkty mięsne i mleczne, wyroby cukiernicze i używki, produkty rolne, ogrodnicze i leśne, piwo oraz inne napoje alkoholowe i bezalkoholowe oraz soki, wyroby tytoniowe i przybory dla palaczy, pozwalające nabywcy wygodnie je oglądać i kupować w sieci sklepów i marketów oraz sprzedaż wysyłkowa, dystrybucja i dostarczanie towarów zamówionych, zwłaszcza przez Internet, internetowe przekazywanie informacji tekstowej i obrazowej na temat sprzedaży wysyłkowej towarów z grup towarowych podanych powyżej, reklamowanie towarów i usług oraz ich promocja na rzecz osób trzecich, projektowanie materiałów reklamowych i reklam na wystawach.

(111) **185786** (220) 2004 06 04 (210) 281617  
 (151) 2007 01 03 (441) 2004 09 06  
 (732) Przetwórstwo Rolno-Spożywcze Grzegorz Sznura, Biernatki, PL.  
 (540) babilońska  
 (510), (511) **29** surówki i sałatki owocowe i warzywne.

(111) **185787** (220) 2004 06 05 (210) 281654  
 (151) 2007 01 08 (441) 2004 09 06  
 (732) E plus M Spółka z o.o., Stara Iwiczna, PL.  
 (540) gola sport  
 (510), (511) **03** wyroby kosmetyczne, wyroby perfumeryjne, **25** odzież, bielizna, nakrycia głowy.

(111) **185788** (220) 2004 06 04 (210) 281660  
 (151) 2007 02 02 (441) 2004 09 06  
 (732) AGRECOL Spółka z o.o., Mesznary, PL.  
 (540) osmovit

(510), (511) **01** nawozy rolnicze, nawozy ogrodnicze, odżyvky do roślin, dodatki chemiczne do środków owadobójczych i grzybobójczych, **05** fungicydy, herbicydy, preparaty do zwalczania szkodników.

(111) **185789** (220) 2004 06 07 (210) 281743  
 (151) 2007 01 24 (441) 2004 09 20  
 (732) „ADVERTUS” S.C. Piotr Urbaniak, Daniel Stachowski, Dariusz Szwebów, Poznań, PL.  
 (540)



Kolor znaku: szary, biały, bordowy

(531) 26.4.9, 27.5.1, 29.1.1, 29.1.6

(510), (511) **35** usługi agencji reklamowej: reklama osób trzecich, badania rynku, doradztwo w zakresie prowadzenia działalności gospodarczej, opracowywanie i realizacja projektów kampanii reklamowych oraz strategii promocji, projektowanie i produkcja reklam prasowych, radiowych, telewizyjnych oraz reklamy plakatowej, kierowanej, ulotkowej, powielanie dokumentów, rozpowszechnianie materiałów reklamowych, projektowanie i produkcja reklamowych materiałów poligraficznych, odzież reklamowej i upominków reklamowych, projektowanie i realizacja akcji promocyjnych, opracowywanie i realizacja badań marketingowych, doradztwo w zakresie promocji i działań public relations, organizacja wystaw handlowych i reklamowych, projektowanie i wykonawstwo ekspozycji targowych i wystaw, wynajmowanie powierzchni na cele reklamowe, **40** usługi w zakresie drukowania, **42** usługi projektowania znaków graficznych, opakowań i systemów identyfikacji firm, usługi wzornictwa przemysłowego, usługi projektowania i utrzymywania serwisów internetowych.

(111) **185790** (220) 2004 06 08 (210) 281788  
 (151) 2007 01 16 (441) 2004 09 20  
 (732) Société des Produits Nestlé S.A., Vevey, CH.  
 (540) POMYSŁ NA...  
 (510), (511) **30** sosy, sosy do mięsa, sosy do sałatek, przyprawy.

(111) **185791** (220) 2004 06 24 (210) 281862  
 (151) 2007 01 11 (441) 2004 09 20  
 (732) CENTRUM TAŚM I PASÓW Szczepan Jurek, Wrocław, PL.  
 (540)



Kolor znaku: turkusowy, czarny, biały

(531) 15.1.7, 27.5.1, 29.1.4

(510), (511) **07** przenośniki taśmowe, pasy do maszyn, pasy do przenośników, pasy do kół pasowych, pasy napędowe do podnośników, pasy do prądnic, pasy do silników, **40** wulkanizacja, obróbka materiałów.

(111) **185792** (220) 2004 06 14 (210) 281900  
 (151) 2007 01 11 (441) 2004 09 20  
 (732) GENEZA International Spółka z o.o., Nakło Śląskie, PL.  
 (540)



Kolor znaku: czerwony, biały

(531) 26.13.25, 27.5.1, 29.1.1, 29.1.6

(510), (511) **35** usługi związane z prowadzeniem punktu sprzedaży detalicznej paliw, usługi związane z prowadzeniem punktu sprzedaży hurtowej zboża, nasion i pasz dla zwierząt, mięsa i wyrobów mięsnych, wyrobów mleczarskich, jaj, olejów i tłuszczów jadalnych, napojów bezalkoholowych, cukru, czekolady i wyrobów cukierniczych, pozostałej żywności, wyrobów włókienniczych, odzieży i ubiwa, elektrycznych artykułów gospodarstwa domowego i artykułów radiowo-telewizyjnych, wyrobów metalowych, porcelanowych, ceramicznych i szklanych do użytku domowego, tapet i środków czyszczących, pozostałych artykułów użytku domowego i osobistego, pa-

liw stałych, ciekłych, gazowych oraz produktów pochodnych, metali i rud metali, drewna, materiałów budowlanych i wyposażenia sanitarnego, artykułów metalowych oraz sprzętu i dodatkowego wyposażenia hydraulicznego i grzejnego, maszyn i urządzeń biurowych, pozostałych maszyn i urządzeń dla przemysłu, handlu i transportu wodnego, maszyn i urządzeń rolniczych, łącznie ze sprzedażą ciągników, usługi związane z prowadzeniem punktu sprzedaży detalicznej drobnych wyrobów metalowych, farb i szkła, usługi rachunkowo-księgowo, usługi doradztwa w zakresie prowadzenia działalności gospodarczej, usługi reklamowe, usługi pośrednictwa pracy, usługi związane z organizacją targów i wystaw w celach handlowych, usługi związane z czynnościami sekretarskimi, **36** sprzedaż nieruchomości, usługi agencji nieruchomości, **39** usługi magazynowania towarów, usługi agencji transportowych, usługi przeładunku towarów w punktach przeładunkowych, **41** usługi związane z tłumaczeniami.

(111) **185793** (220) 2004 06 14 (210) 281901  
 (151) 2007 02 07 (441) 2004 09 20  
 (732) Agencja Promocyjno-Handlowa „MINI-MAX” Spółka Jawna W. M. D. J. Ekiert, Piła, PL.  
 (540)



Kolor znaku: jasnoniebieski, czerwony, biały, żółty, ciemnoniebieski

(531) 3.13.1, 27.5.1, 29.1.15

(510), (511) **03** waciki kosmetyczne, patyczki z wata do celów kosmetycznych, chusteczki do demakijażu, płatki kosmetyczne do demakijażu, serwetki do demakijażu, **16** chusteczki do nosa papierowe, filtry do kawy papierowe, niemowlęce jednorazowe: pieluchy, pielucho-majtki i serwetki, papier higieniczny i toaletowy, ręczniki papierowe w tym do twarzy, rolety papierowe, serwetki papierowe w tym stołowe.

(111) **185794** (220) 2004 06 16 (210) 282005  
 (151) 2007 01 04 (441) 2004 09 20  
 (732) Mary Kay Inc., Dallas, US.  
 (540) MARY KAY MK

(510), (511) **03** preparaty wybielające i inne substancje stosowane w praniu, preparaty czyszczące, nabłyszczające, szorujące i ściernie; mydła; wyroby perfumeryjne, olejki eteryczne, kosmetyki, lotiony do pielęgnacji włosów, preparaty do czyszczenia zębów.

(111) **185795** (220) 2004 07 12 (210) 282155  
 (151) 2007 01 25 (441) 2004 10 18  
 (732) P.H. EMPORIUM GROUP - Dariusz Budziński, Świdwin, PL.  
 (540) CZERWIŃSKA

(510), (511) **29** bekony, drób nieżywy, kielbasy krwiste, kielbasy, krwawe kiszki, konserwy mięsne, mięso wieprzowe, mięso puszkowane, mięso solone, mięso, smalec, szynka, pasty zawierające tłuszcz do kanapek, wątróbki, pasztety z wątróbki, wędliny, wieprzowina, zwierzyna - dziczyzna nieżywa, zwierzęcy szpik kostny, flaki, kaszanka, krokiety spożywcze, tłuszcze jadalne, surowce do produkcji tłuszczów jadalnych, **30** preparaty do zmiękczenia mięsa do celów gospodarstwa domowego, mięso w cieście, paszteciki, przyprawy, sosy do mięsa, sosy, kanapki, zagęszczacze do kielbasy.

(111) **185796** (220) 2004 07 12 (210) 282159  
 (151) 2007 01 25 (441) 2004 10 18  
 (732) P.H. EMPORIUM GROUP - Dariusz Budziński, Świdwin, PL.  
 (540) PODBROWAREK

(510), (511) **29** bekony, drób nieżywy, kielbasy krwiste, kielbasy, krwawe kiszki, konserwy mięsne, mięso wieprzowe, mięso puszkowane, mięso solone, mięso, smalec, szynka, pasty zawierające tłuszcz do kanapek, wątróbki, pasztety z wątróbki, wędliny, wieprzowina, zwierzyna - dziczyzna nieżywa, zwierzęcy szpik kostny, flaki, kaszanka, krokiety spożywcze, tłuszcze jadalne, surowce do produkcji tłuszczów jadalnych, **30** preparaty do zmiękczenia mięsa do celów

gospodarstwa domowego, mięso w cieście, paszteciki, przyprawy, sosy do mięsa, sosy, kanapki, zagęszczacze do kielbasy.

(111) **185797** (220) 2004 07 12 (210) 282160  
(151) 2007 01 25 (441) 2004 10 18

(732) P.H. EMPORIUM GROUP - Dariusz Budziński, Świdwin, PL.

(540) PRZYSMAC JANCZARSKI

(510), (511) **29** bekony, drób nieżywy, kielbasy krwiste, kielbasy, krwawe kiszki, konserwy mięsne, mięso wieprzowe, mięso puszkowane, mięso solone, mięso, smalec, szynka, pasty zawierające tłuszcz do kanapek, wątróbki, pasztety z wątróbki, wędliny, wieprzowina, zwierzyzna - dziczyzna nieżywa, zwierzęcy szpik kostny, flaki, kaszanka, krokiety spożywcze, tłuszcze jadalne, surowce do produkcji tłuszczów jadalnych, **30** preparaty do zmiękczenia mięsa do celów gospodarstwa domowego, mięso w cieście, paszteciki, przyprawy, sosy do mięsa, sosy, kanapki, zagęszczacze do kielbasy.

(111) **185798** (220) 2004 07 12 (210) 282167  
(151) 2007 01 25 (441) 2004 10 18

(732) P.H. EMPORIUM GROUP - Dariusz Budziński, Świdwin, PL.

(540) REJTAN

(510), (511) **29** bekony, drób nieżywy, kielbasy krwiste, kielbasy, krwawe kiszki, konserwy mięsne, mięso wieprzowe, mięso puszkowane, mięso solone, mięso, smalec, szynka, pasty zawierające tłuszcz do kanapek, wątróbki, pasztety z wątróbki, wędliny, wieprzowina, zwierzyzna - dziczyzna nieżywa, zwierzęcy szpik kostny, flaki, kaszanka, krokiety spożywcze, tłuszcze jadalne, surowce do produkcji tłuszczów jadalnych, **30** preparaty do zmiękczenia mięsa do celów gospodarstwa domowego, mięso w cieście, paszteciki, przyprawy, sosy do mięsa, sosy, kanapki, zagęszczacze do kielbasy.

(111) **185799** (220) 2004 07 12 (210) 282168  
(151) 2007 01 25 (441) 2004 10 18

(732) P.H. EMPORIUM GROUP - Dariusz Budziński, Świdwin, PL.

(540) NADWORNIA

(510), (511) **29** bekony, drób nieżywy, kielbasy krwiste, kielbasy, krwawe kiszki, konserwy mięsne, mięso wieprzowe, mięso puszkowane, mięso solone, mięso, smalec, szynka, pasty zawierające tłuszcz do kanapek, wątróbki, pasztety z wątróbki, wędliny, wieprzowina, zwierzyzna - dziczyzna nieżywa, zwierzęcy szpik kostny, flaki, kaszanka, krokiety spożywcze, tłuszcze jadalne, surowce do produkcji tłuszczów jadalnych, **30** preparaty do zmiękczenia mięsa do celów gospodarstwa domowego, mięso w cieście, paszteciki, przyprawy, sosy do mięsa, sosy, kanapki, zagęszczacze do kielbasy.

(111) **185800** (220) 2004 06 24 (210) 282350  
(151) 2007 01 15 (441) 2004 10 04

(732) Maspex Wadowice Sp. z o.o., Wadowice, PL.

(540)



Kolor znaku: zielony, biały, ciemnozielony, czerwony, żółty

(531) 5.7.13, 25.1.15, 27.5.1, 29.1.3

(510), (511) **29** bita śmietana, mleko, chrupki owocowe, galaretki jadalne, jogurt, owoce kandyzowane, kefir, kielbasy, buliony spożywcze, marmolada, mięso, wędliny, produkty mleczne, produkty mleczne z owocami, napoje mleczne z sokami owocowymi, śmietana, mrożone mieszanki mięsno-warzywne, mrożone owoce, mrożone warzywa, sałatki owocowe, sałatki warzywne, napoje na bazie mleka, sery, mrożone mieszanki owocowo-warzywne, warzywa gotowane, warzywa konserwowane, warzywa suszone, **30** czekolada, kakao, napoje na bazie czekolady, napoje na bazie kakao, herbata, słodycze, cukierki, batony czekoladowe, chleb, sosy do mięs, sosy w płynie,

w paście, sosy instant, wyroby zbożowe, wyroby z ziaren zbożowych, żywność preparowana otrzymywana przez pęcznienie lub prażenie zbóż, wyroby na bazie mąki, płatki zbożowe, płatki kukurydziane, wyroby na bazie mąki, pieczywo chrupkie, jogurt mrożony, lody, makarony, galaretki owocowe, kasze spożywcze, mąka kukurydziana, mąka pszenna, przyprawy, muesli, ryż, puddingi, ciasto, paluszki, **32** napoje bezalkoholowe, soki, nektary, napoje, sok z pomidorów, soki owocowe, soki wieloowocowe, syropy do napojów, soki na bazie guarany, napoje na bazie guarany, soki wzbogacone witaminami, napoje wzbogacone witaminami, proszek do sporządzania napojów, **33** napoje alkoholowe, wina, spirytus, wódka, nalewki na spirytusie.

(111) **185801** (220) 2005 06 07 (210) 296100

(151) 2007 01 10 (441) 2005 09 19

(732) P.P.H.U. AROMA TREND Piotr Draniak, Michałowice, PL.

(540)



(531) 5.5.19, 27.5.1

(510), (511) **03** kosmetyki i wyroby perfumeryjne, **10** lampy kwarcowe, łóżka do celów leczniczych, **11** urządzenia do opalania się, lampy ultrafioletowe, **44** usługi solariumów, odnowy biologicznej.

(111) **185802** (220) 2006 01 04 (210) 304443

(151) 2006 11 16 (441) 2006 04 18

(732) „PLENUS” G. Bomba, J. Bomba Spółka Jawna, Rzeszów, PL.

(540)



Kolor znaku: złoty, brązowy, beżowy

(531) 7.1.1, 24.1.3, 29.1.13

(510), (511) **33** napoje alkoholowe: wino, likiery, brandy, winiaki.

(111) **185803** (220) 2006 01 09 (210) 304582

(151) 2006 11 13 (441) 2006 04 18

(732) „POLSKA GRUPA OGRODNICZA” S.A., Kartoszyño, PL.

(540)



Kolor znaku: szary, zielony

(531) 26.13.25, 27.5.1, 29.1.3

(510), (511) **01** produkty i półprodukty chemiczne oraz preparaty biologiczne do celów przemysłowych i naukowo-badawczych, produkty i półprodukty chemiczne stosowane w rolnictwie, ogrodnictwie i leśnictwie, produkty chemiczne do nawożenia i użyźniania gleby stosowane w rolnictwie, ogrodnictwie oraz leśnictwie, środki ochrony roślin, preparaty z mikroelementami dla roślin, preparaty do regulacji wzrostu roślin, środki do konserwacji kwiatów, ziemia, torf i inne podłoża do upraw, **05** środki bakteriobójcze, preparaty do tępienia szkodników, pasożytów i insektów, pestycydy, fungicydy, herbicydy, insektycydy, środki odstraszcające szkodniki, pasożyty i insekty, preparaty do sterylizacji gleby, **07** maszyny oraz sprzęt rolniczy, ogrodniczy i leśny, maszyny do pakowania, urządzenia transportowe do załadunku i wyładunku towarów, **08** ręczne narzędzia rolnicze, ogrodnicze i leśne, aparatura do niszczenia szkodników roślin, **31** produkty rolne, ogrodnicze i leśne, rośliny zbożowe, świeże owoce i warzywa, nasiona, drzewa, rośliny i kwiaty naturalne,

**35** agencje importowo-eksportowe, prowadzenie punktów sprzedaży hurtowej i detalicznej towarów: płodów rolnych, warzywniczo-ogrodniczych, leśnych, żywych zwierząt, żywności, przetworów owocowo-warzywnych, napojów, tytoniu, elementów wyposażenia wnętrz, artykułów użytku domowego i osobistego, kosmetyków i artykułów toaletowych, agencje reklamowe, usługi w zakresie reklamy, usługi informacji o handlu i działalności gospodarczej, organizowanie, prowadzenie i obsługa kampanii reklamowych, akcji promocyjnych, pokazów towarów, degustacji, prezentacji, aukcji publicznych, reklama telewizyjna, reklama radiowa, reklama prasowa, reklama korespondencyjna, reklama za pośrednictwem sieci komputerowych, produkcja, rozpowszechnianie, uaktualnianie i wynajmowanie materiałów reklamowych, wynajmowanie powierzchni na cele reklamowe, organizowanie targów i wystaw w celach handlowych i/lub reklamowych, organizowanie, przygotowywanie i obsługa udziału osób trzecich na targach, wystawach o charakterze handlowym i/lub reklamowym, pokazach towarów, usługi w zakresie pośrednictwa w kontakcie z mediami, usługi konsultingowe i doradcze w zakresie public relations usługi marketingowe, badanie rynku i opinii publicznej, badania w dziedzinie działalności gospodarczej, doradztwo w zakresie organizowania, prowadzenia i zarządzania działalnością gospodarczą, pomoc w zarządzaniu działalnością gospodarczą, zarządzanie holdingami, doradztwo w zakresie zarządzania personalnego, wynajmowanie maszyn, urządzeń i wyposażenia biurowego, pozyskiwanie, systematyzacja i sortowanie informacji do komputerowych baz danych, przetwarzanie danych, zarządzanie zbiorami informatycznymi, wyszukiwanie informacji w komputerowych bazach danych, prezentacje programów komputerowych, reprodukcja elektronicznych nośników informacji, **36** usługi i pośrednictwo finansowe, ubezpieczenia, doradztwo finansowe i ubezpieczeniowe, usługi w zakresie administrowania i zarządzania nieruchomościami, pośrednictwo w sprawach obrotu nieruchomościami, **39** agencje transportowe, maklerstwo transportowe, wspomaganie logistyki transportu, transport towarów pojazdami samochodowymi i innymi środkami komunikacji lądowej, pakowanie towarów, magazynowanie i składowanie towarów, załadunek i wyładunek towarów, wynajmowanie pojazdów samochodowych i innych środków komunikacji lądowej, wynajmowanie kontenerów magazynowych, wynajmowanie magazynów, magazynowanie elektronicznych nośników danych i dokumentów, **41** edukacja, usługi w zakresie organizowania, prowadzenia i obsługi studiów, kursów, szkoleń i innych pozaszkolnych form kształcenia, nauczanie korespondencyjne, doradztwo zawodowe w zakresie edukacji, usługi w zakresie organizowania, prowadzenia i obsługi sympozjów, kongresów, konferencji, seminariów, zjazdów, usługi w zakresie organizowania, prowadzenia i obsługi imprez edukacyjnych, sportowych, kulturalnych, rozrywkowych, organizowanie wystaw z dziedziny kultury lub edukacji, opracowywanie programów edukacyjnych, produkcja edukacyjnych programów audio i wideo, wydawnictwa, publikacja i wynajmowanie materiałów dydaktycznych, książek, periodyków, broszur, informatorów, poradników, publikacja i obsługa publikacji elektronicznych on-line, usługi w zakresie informacji na temat studiów, kursów, szkoleń i innych pozaszkolnych form kształcenia oraz sympozjów, kongresów, konferencji, seminariów, zjazdów, imprez edukacyjnych, sportowych, kulturalnych, rozrywkowych, **44** usługi w zakresie upraw rolnych, ogrodnictwa, warzywnictwa, usługi w zakresie prowadzenia szkółek roślinnych, usługi w zakresie zagospodarowywania terenów zieleni, projektowanie ogrodów, ogrodnictwo krajobrazowe, usługi w zakresie ochrony roślin, tępienie szkodników w rolnictwie, ogrodnictwie i leśnictwie, wynajmowanie maszyn oraz sprzętu rolniczego, ogrodnictwo i leśnictwo.

(111) **185804** (220) 2006 02 13 (210) 306056  
 (151) 2007 01 09 (441) 2006 05 29  
 (732) BRE Bank S.A., Warszawa, PL.  
 (540)

mBank

Kolor znaku: granatowy

(531) 27.5.1, 29.1.4

(510), (511) **09** czytelniki kart magnetycznych, magnetyczne nośniki danych, dyski magnetyczne obliczeniowe, optyczne, kompaktowe, dyskietki, hologramy, aparatura do przetwarzania informacji, ma-

szyny liczące i sumujące, pamięci komputerowe, wykrywacze fałszywych pieniędzy, bankomaty, karty magnetyczne, karty magnetyczne identyfikacyjne, z pamięcią lub mikroprocesorem, kredytowe, bankomatowe, inteligentne (z obwodami scalonymi zintegrowanymi), oprogramowanie komputerowe do obsługi bankowości elektronicznej, elektroniczne nośniki danych, **35** usługi doradcze w zarządzaniu działalnością gospodarczą i handlową, usługi w zakresie udzielania informacji gospodarczych, prognozy ekonomiczne, zakładanie i uczestniczenie w zakładaniu banków i spółek prawa handlowego w kraju i za granicą, **36** usługi bankowe, usługi bankowe przy użyciu technologii teleinformatycznych, działalność finansowa i mone-tarna, analizy finansowe, usługi w zakresie bankowości w tym bankowości elektronicznej (home banking), usługi w zakresie operacji bankowych, usługi w zakresie emisji kart kredytowych i debetowych bonów i papierów wartościowych, czeków podróżnych, usługi: w zakresie wyceny finansowej, pośrednictwa giełdowego, inwestycyjne, w zakresie prowadzenia rachunków bankowych, obsługi oraz przyjmowania lokat terminowych i wkładów oszczędnościowych, w zakresie udzielania kredytów i pożyczek, usługi w zakresie elektronicznego transferu kapitału, obsługa kart kredytowych i debetowych, usługi maklerskie, usługi pośrednictwa ubezpieczeniowego, usługi powiernicze, usługi depozytowe, usługi w zakresie wymiany walut, usługi w zakresie operacji wekslowych i czekowych, usługi w zakresie udzielania i potwierdzenia gwarancji bankowych, usługi w zakresie udostępniania skrytek sejfowych, usługi w zakresie nabywania i zbywania wierzytelności pieniężnych, usługi w zakresie funduszy inwestycyjnych, usługi w zakresie: nabywania i zbywania nieruchomości, przeprowadzania rozliczeń pieniężnych, udzielania kredytów i pożyczek pieniężnych oraz pożyczek i kredytów konsumenckich, udzielania i potwierdzania poręczeń, otwierania akredytyw, dokonywania obrotu wartościami dewizowymi oraz prowadzenia obsługi finansowej obrotów za granicą, prowadzenia obsługi pożyczek państwowych, dokonywania obrotu papierami wartościowymi oraz prowadzenia kont depozytowych papierów wartościowych, dokonywania zleconych czynności związanych z emisją papierów wartościowych, przechowywania przedmiotów i papierów wartościowych, dokonywania terminowych operacji finansowych, nabywania i zbywania wierzytelności pieniężnych, wykonywania czynności banku reprezentanta, doradztwo w działalności finansowej, doradztwo bankowe i ubezpieczeniowe, administrowanie funduszami na zlecenie organów państwowych i innych osób, nabywanie udziałów w bankach i spółkach prawa handlowego oraz nabywanie jednostek uczestnictwa i certyfikatów inwestycyjnych w funduszach inwestycyjnych w kraju i za granicą, prowadzenie działalności akwizycyjnej na rzecz funduszy emerytalnych, pełnienie funkcji depozytariusza funduszy emerytalnych i inwestycyjnych, prowadzenie działalności polegającej na przyjmowaniu zleceń nabywania i odkupywania oraz zapisów na jednostki uczestnictwa lub certyfikaty inwestycyjne w funduszach inwestycyjnych, prowadzenie rejestrów członków funduszy emerytalnych oraz rejestrów uczestników funduszy inwestycyjnych, obejmowanie lub nabywanie akcji i prawa z akcji, udziałów innej osoby prawnej, dokonywanie zamiany wierzytelności na składniki majątku dłużnika, prowadzenie skupu i sprzedaży wartości dewizowych, pośrednictwo w dokonywaniu przekazów pieniężnych oraz rozliczeń w obrocie dewizowym.

(111) **185805** (220) 2006 03 24 (210) 308230  
 (151) 2007 01 30 (441) 2006 06 26  
 (732) ZAKŁADY FARMACEUTYCZNE POLPHARMA S.A., Starogard Gdański, PL.  
 (540) Azi-KIDS  
 (510), (511) **05** produkty farmaceutyczne.

(111) **185806** (220) 2006 03 24 (210) 308235  
 (151) 2007 01 09 (441) 2006 06 26  
 (732) INTERKOBO Spółka z o.o., Łódź, PL.  
 (540) MOUNT CAMP  
 (510), (511) **18** walizki, plecaki, torby podróżne, komplety podróżne, plecaki szkolne, plecaki turystyczne, tornistry szkolne, torby szkolne, torby turystyczne, portfele, portmonetki, parasole, **20** meble, kojce dla dzieci, wysokie krzesła dla dzieci, materace, materace do łóżek, materace nadmuchiwane powietrzem nie do celów leczniczych, pali-ki namiotowe niemetalowe, spiwory kempingowe, **22** namioty, plan-



deki, hamaki, sznurowe drabinki, **28** gry, zabawki, artykuły sportowe, karty do gry, klocki, kukielki, zabawki ruchome, zabawki sterowane radiem.

(111) **185807** (220) 2004 05 10 (210) 280559  
 (151) 2007 03 14 (441) 2004 08 23  
 (732) „MEDIA TV PLUS” Spółka z o.o., Warszawa, PL.  
 (540)



Kolor znaku: zielony

(531) 3.7.5, 26.1.1, 27.5.1, 29.1.3  
 (510), (511) **16** artykuły papierniczne i intrologatorskie, **35** usługi reklamowe i public relation, **41** nauczanie i rozrywka.

(111) **185808** (220) 2004 06 24 (210) 282365  
 (151) 2007 01 15 (441) 2004 10 04  
 (732) „ASPOL SMAK” Sp. z o.o., Rzeszów, PL.  
 (540)



Kolor znaku: granatowy, czerwony

(531) 26.2.1, 27.5.1, 29.1.12  
 (510), (511) **29** oleje i tłuszcze jadalne, mleko, produkty mleczne i nabiałowe, masło, sery, mięso, wędliny, wyroby mięsne i wędliniarskie, białka spożywcze, konserwy rybne, przetwory mięsne i owocowe, ekstrakty mięsne, koncentraty rosołowe, soja konserwowana spożywcza, surowce do produkcji tłuszczów jadalnych, wyroby garmazeryjne, zupy, **30** aromaty i preparaty smakowe do żywności, esencje do artykułów żywnościowych, przyprawy, skrobia i glukoza do celów spożywczych, środki wiążące do kiełbasy i wyrobów wędliniarskich, keczup, musztarda, majonez, lody, żywność na bazie mąki, wyroby cukiernicze, **35** zgrupowanie na rzecz osób trzech różnych towarów obejmujących mięso, ryby, przetwory mięsne, mleko i produkty mleczne, oleje jadalne, przyprawy, aromaty żywnościowe, środki do polepszenia walorów smakowych i do konserwowania, żywność na bazie mąki, wyroby cukiernicze, pozwalające nabywcy wygodnie je oglądać i kupować w sklepach oraz na stronie internetowej, reklama handlowa, badanie rynku i opinii publicznej, doradztwo handlowe, informacja handlowa, ekspertyzy opłacalności, pośrednictwo handlowe, agencje importowo-eksportowe.

(111) **185809** (220) 2004 06 24 (210) 282386  
 (151) 2007 01 12 (441) 2004 10 04  
 (732) Mary Kay Inc., Dallas, US.  
 (540) APPLAUSE

(510), (511) **16** czasopisma i publikacje zawierające informacje i porady dotyczące sprzedaży bezpośredniej kosmetyków i produktów toaletowych.

(111) **185810** (220) 2004 06 28 (210) 282469  
 (151) 2006 11 27 (441) 2004 10 04  
 (732) GlaxoSmithKline Pharmaceuticals S.A., Poznań, PL.  
 (540) Benevit Optic

(510), (511) **05** produkty farmaceutyczne, weterynaryjne, leki, dietetyczne środki medyczne i lecznicze, odżywki medyczne, środki wspomagające leczenie, dietetyczne środki spożywcze, suplementy żywności, dietetyczna żywność przystosowana do celów medycznych, dietetyczne substancje przystosowane do celów medycznych,

dotatki mineralne do żywności, żywność dietetyczna do celów leczniczych, preparaty witaminowe.

(111) **185811** (220) 2004 06 29 (210) 282542  
 (151) 2007 01 23 (441) 2004 10 04  
 (732) PROGRES Przędka, Sadurska Spółka Jawna, Puławy, PL.  
 (540)

**Depiline**

Kolor znaku: niebieski

(531) 27.5.1, 29.1.4  
 (510), (511) **03** barwniki kosmetyczne, chusteczki higieniczne nasączone płynami zapachowymi, depilatory, dezodoranty, esencje eteryczne, preparaty do golenia, preparaty kosmetyczne do kąpieli, wody kolońskie, kosmetyki, zestawy kosmetyczne, kremy kosmetyczne, lakiery do paznokci, lotony do włosów, maseczki kosmetyczne, mleczko kosmetyczne, mydła, olejki eteryczne, ołówki kosmetyczne, pasta do zębów, perfumy, produkty toaletowe, preparaty przeciw poceniu się, pomadki do ust, puder kosmetyczny, środki kosmetyczne do pielęgnacji skór, sole kąpielowe, szampony, preparaty zapachowe do bielizny, talk kosmetyczny, tusz do rzęs, środki do pielęgnacji ust, wazelina kosmetyczna, farby i odżywki do włosów, wody toaletowe, wody zapachowe, wosk kosmetyczny.

(111) **185812** (220) 2004 06 29 (210) 282543  
 (151) 2007 01 23 (441) 2004 10 04  
 (732) PHARMA-C-FOOD Spółka z o.o., Niepołomice, PL.  
 (540) beyonce

(510), (511) **03** barwniki kosmetyczne, chusteczki higieniczne nasączone płynami zapachowymi, depilatory, dezodoranty, esencje eteryczne, preparaty do golenia, preparaty kosmetyczne do kąpieli, wody kolońskie, kosmetyki, zestawy kosmetyczne, kremy kosmetyczne, lakiery do paznokci, lotony do włosów, maseczki kosmetyczne, mleczko kosmetyczne, mydła, olejki eteryczne, ołówki kosmetyczne, pasta do zębów, perfumy, produkty toaletowe, preparaty przeciw poceniu się, pomadki do ust, puder kosmetyczny, środki kosmetyczne do pielęgnacji skór, sole kąpielowe, szampony, preparaty zapachowe do bielizny, talk kosmetyczny, tusz do rzęs, środki do pielęgnacji ust, wazelina kosmetyczna, farby i odżywki do włosów, wody toaletowe, wody zapachowe, wosk kosmetyczny.

(111) **185813** (220) 2004 06 29 (210) 282544  
 (151) 2007 01 25 (441) 2004 10 04  
 (732) PHARMA-C-FOOD Sp. z o.o., Niepołomice, PL.  
 (540) jilsa

(510), (511) **03** barwniki kosmetyczne, chusteczki higieniczne nasączone płynami zapachowymi, depilatory, dezodoranty, esencje eteryczne, preparaty do golenia, preparaty kosmetyczne do kąpieli, wody kolońskie, kosmetyki, zestawy kosmetyczne, kremy kosmetyczne, lakiery do paznokci, lotony do włosów, maseczki kosmetyczne, mleczko kosmetyczne, mydła, olejki eteryczne, ołówki kosmetyczne, pasta do zębów, perfumy, produkty toaletowe, preparaty przeciw poceniu się, pomadki do ust, puder kosmetyczny, środki kosmetyczne do pielęgnacji skór, sole kąpielowe, szampony, preparaty zapachowe do bielizny i pomieszczeń, talk kosmetyczny, tusz do rzęs, środki do pielęgnacji ust, wazelina kosmetyczna, farby i odżywki do włosów, wody toaletowe, wody zapachowe, wosk kosmetyczny.

(111) **185814** (220) 2004 06 29 (210) 282545  
 (151) 2007 01 24 (441) 2004 10 04  
 (732) PHARMA-C-FOOD Sp. z o.o., Niepołomice, PL.  
 (540) stacey

(510), (511) **03** barwniki kosmetyczne, chusteczki higieniczne nasączone płynami zapachowymi, depilatory, dezodoranty, esencje eteryczne, preparaty do golenia, preparaty kosmetyczne do kąpieli, wody kolońskie, kosmetyki, zestawy kosmetyczne, kremy kosmetyczne, lakiery do paznokci, lotony do włosów, maseczki kosmetyczne, mleczko kosmetyczne, mydła, olejki eteryczne, ołówki kosmetyczne, pasta do zębów, perfumy, produkty toaletowe, preparaty przeciw poceniu się, pomadki do ust, puder kosmetyczny, środki kosmetycz-

ne do pielęgnacji skór, sole kąpielowe, szampony, preparaty zapachowe do bielizny i pomieszczeń, talk kosmetyczny, tusz do rzęs, środki do pielęgnacji ust, wazelina kosmetyczna, farby i odżywki do włosów, wody toaletowe, wody zapachowe, wosk kosmetyczny.

(111) **185815** (220) 2004 06 29 (210) 282546  
(151) 2007 01 18 (441) 2004 10 04

(732) PHARMA-C-FOOD Sp. z o.o., Niepołomice, PL.

(540) hard man

(510), (511) **03** barwniki kosmetyczne, chusteczki higieniczne nasączone płynami zapachowymi, depilatory, dezodoranty, esencje eteryczne, preparaty do golenia, preparaty kosmetyczne do kąpeli, wody kolońskie, kosmetyki, zestawy kosmetyczne, kremy kosmetyczne, lakiery do paznokci, lotony do włosów, maseczki kosmetyczne, mleczko kosmetyczne, mydła, olejki eteryczne, ołówki kosmetyczne, pasta do zębów, perfumy, produkty toaletowe, preparaty przeciw poceniu się, pomadki do ust, puder kosmetyczny, środki kosmetyczne do pielęgnacji skór, sole kąpielowe, szampony, preparaty zapachowe do bielizny i pomieszczeń, talk kosmetyczny, tusz do rzęs, środki do pielęgnacji ust, wazelina kosmetyczna, farby i odżywki do włosów, wody toaletowe, wody zapachowe, wosk kosmetyczny.

(111) **185816** (220) 2004 06 29 (210) 282561  
(151) 2007 01 18 (441) 2004 10 04

(732) POLKOMTEL Spółka Akcyjna, Warszawa, PL.

(540)



Kolor znaku: jasnozielony, srebrny, ciemnozielony

(531) 16.1.4, 26.4.1, 27.5.1, 29.1.13

(510), (511) **09** aparaty, przewody i słuchawki telefoniczne, automaty sprzedające i mechanizmy do urządzeń uruchamianych przez wrzucenie monety lub żetonu, kasy rejestrujące, komputery i sprzęt przetwarzający dane, magnetyczne nośniki danych, maszyny liczące, płyty (dyski) z nagraniami, urządzenia do gaszenia ognia, urządzenia do nagrywania, transmisji, reprodukcji danych, dźwięku lub obrazu, urządzenia i przyrządy naukowe, żeglarskie, geodezyjne, elektryczne, kinematograficzne, optyczne, wagowe, pomiarowe, sygnalizacyjne, kontrolne, do ratowania życia, do celów dydaktycznych, **35** usługi polegające na: rejestrowaniu, sporządzaniu odpisów, składzie, kompilacji, transkrypcji, systematyzacji pisemnych informacji (komunikatów) oraz rejestrowaniu a także wykorzystaniu lub kompilacji danych matematycznych lub statystycznych oraz zarządzaniu zbiorami informatycznymi, usługi w zakresie: reklamy, działalności informacyjnej handlowej oraz związanej z działalnością gospodarczą, badania rynku, telefonicznego udzielania informacji, organizacji wystaw lub targów handlowych i reklamowych, pośrednictwa w zawieraniu umów kupna-sprzedaży poprzez telefon i Internet, elektroniczny serwis informacji typu on-line polegający na tworzeniu i prowadzeniu baz danych, usługi telekomunikacyjne on-line polegające na umożliwieniu: zlecenia usług, świadczenia usług, zawierania umów, umów pośrednictwa, umów kupna-sprzedaży, wykonywania umów, zgrupowanie na rzecz osób trzecich towarów: apaszki jedwabne, antystresery, baloniki, bandanki, banery, bezrękawniki, bloczki post-it, bluzy, bombki, breloczki, chorągiewki, clipboardy, czapki, daszki, długopisy, elektroniczne urządzenia do tłumaczeń językowych, elektroniczne urządzenia ze słownikiem, etui skórzane na długopisy, etui skórzane na wizytówki, fido-dido, flagi, galanteria odzieżowa damska i męska, galanteria skórzana, galanteria papierowa, joja, kalendarze, kalkulatory, kapelusze, karafki, konstrukcje dmuchane i balony, kosmetyczki, kosmetyki, koszulki polo, krawaty, krzeselka, kubki, kurtki, latawce, linijki, maskotki, materiały biurowe i szkolne, medale, pudełka, naklejki i nalepki, notesy, obrusy, odtwarzacze płyt kompaktowych i kaset, ołówki, opakowania na napoje, organizery, otwieracze do butelek, pałeczki chińskie, papiery pakowe, parasole,

parasolki, parawany, para jedwabne, piłki, piórniki, plecaki, płotki, podkładki pod kubki, kieliszki i szklanki, podkładki pod mysz, pokrowce na telefony, pompony, portfele, postery, potykaçce, radioodbiorniki, rękawiczki, ręczniki, sakwy rowerowe, sakwy podróżne, samochodowe osłony przeciwsłoneczne, siatki, skrobaczki do szyb, słodczyce, standy, stroje dla personelu, szale, szaliki, świece, tablice, teczki skórzane, terkotki, termosy, tłumacze polsko-angielskie, torby i torebki, torciki, trąbki, t-shirty, wizytowniki, wody perfumowane i perfumy, worki żeglarskie, wyroby ze szkła i porcelany, zabawki, zegary ściennie, zegarki, znaczki z logo, **36** usługi w zakresie: pośrednictwa w zawieraniu umów ubezpieczeniowych poprzez telefon i Internet, sprawdzania stanu konta poprzez telefon i Internet, usługi telekomunikacyjne on-line polegające na umożliwieniu: zawierania umów ubezpieczeniowych, umów kredytowych, umów bankowych oraz otwierania rachunków bankowych, dokonywania operacji bankowych, dostępu do konta bankowego, **38** usługi telekomunikacyjne, usługi w zakresie: rozpowszechniania systemów przekazywania dźwięku i obrazu w łączności radiofonicznej, telegraficznej, telefonicznej, telefonii komórkowej, telefaksowej, w systemie cyfrowym, usługi w zakresie łączności: radiofonicznej, telegraficznej, telefonicznej, telefonii komórkowej i poprzez Internet, telefaksowej, ustalania taryf i opłat, obsługi satelitów i przekazów satelitarnych, organizowania systemów transmisyjnych, przesyłania dźwięku, obrazu i sms-ów, usługi w zakresie: poczty elektronicznej, zleceń przywoławczych z zastosowaniem radia, telefonu lub innych środków komunikacji elektronicznej, usługi w zakresie prowadzenia: stacji radiowych, telewizyjnych oraz transmitowania dźwięku i obrazu, usługi w zakresie zbierania i przekazywania aktualności informacyjnych z wykorzystaniem: multimediiów, urządzeń telekomunikacyjnych, usługi w zakresie wypożyczania telefonów, modemów i innych urządzeń telekomunikacyjnych, obsługa klientów przy wykorzystaniu sieci Internet umożliwiająca dostarczanie klientom informacji oraz otrzymywanie informacji od klientów, elektroniczny serwis informacji typu on-line polegający na udostępnianiu informacji z możliwością elektronicznego przyjmowania i przekazywania wiadomości, usługi polegające na transmisji pisemnych informacji (komunikatów), **41** usługi w zakresie nauczania poprzez telefon, Internet, radio i telewizję.

(111) **185817** (220) 2004 06 29 (210) 282562

(151) 2007 01 18 (441) 2004 10 04

(732) POLKOMTEL Spółka Akcyjna, Warszawa, PL.

(540)

**sami swoi**  
prosta telefonia komórkowa

(531) 27.5.1

(510), (511) **09** aparaty, przewody i słuchawki telefoniczne, automaty sprzedające i mechanizmy do urządzeń uruchamianych przez wrzucenie monety lub żetonu, kasy rejestrujące, komputery i sprzęt przetwarzający dane, magnetyczne nośniki danych, maszyny liczące, płyty (dyski) z nagraniami, urządzenia do gaszenia ognia, urządzenia do nagrywania, transmisji, reprodukcji danych, dźwięku lub obrazu, urządzenia i przyrządy naukowe, żeglarskie, geodezyjne, elektryczne, kinematograficzne, optyczne, wagowe, pomiarowe, sygnalizacyjne, kontrolne, do ratowania życia, do celów dydaktycznych, **35** usługi polegające na: rejestrowaniu, sporządzaniu odpisów, składzie, kompilacji, transkrypcji, systematyzacji pisemnych informacji (komunikatów) oraz rejestrowaniu a także wykorzystaniu lub kompilacji danych matematycznych lub statystycznych oraz zarządzaniu zbiorami informatycznymi, usługi w zakresie: reklamy, działalności informacyjnej handlowej oraz związanej z działalnością gospodarczą, badania rynku, telefonicznego udzielania informacji, organizacji wystaw lub targów handlowych i reklamowych, pośrednictwa w zawieraniu umów kupna-sprzedaży poprzez telefon i Internet, elektroniczny serwis informacji typu on-line polegający na tworzeniu i prowadzeniu baz danych, usługi telekomunikacyjne on-line polegające na umożliwieniu: zlecenia usług, świadczenia usług, zawierania umów, umów pośrednictwa, umów kupna-sprzedaży, wykonywania umów, zgrupowanie na rzecz osób trzecich towarów: apaszki jedwabne, antystresery, baloniki, bandanki, banery, bezrękawniki, bloczki post-it, bluzy, bombki, breloczki, chorągiewki, clipboardy, czapki, daszki, długopisy, elektroniczne urządzenia do tłumaczeń językowych,



elektroniczne urządzenia ze słownikiem, etui skórzane na długopisy, etui skórzane na wizytówki, fido-dido, flagi, galanteria odzieżowa damska i męska, galanteria skórzana, galanteria papierowa, joja, kalendarze, kalkulatory, kapelusze, karafki, konstrukcje dmuchane i balony, kosmetyczki, kosmetyki, koszulki polo, krawaty, krzeselka, kubki, kurtki, latawce, linijki, maskotki, materiały biurowe i szkolne, medale, pudełka, naklejki i nalepki, notesy, obrusy, otwieracze płyt kompaktowych i kaset, ołówki, opakowania na napoje, organizery, otwieracze do butelek, pałeczki chińskie, papiery pakowe, parasole, parasolki, parawany, para jedwabne, piłki, piórniki, plecaki, płotki, podkładki pod kubki, kieliszki i szklanki, podkładki pod mysz, pokrowce na telefony, pompony, portfele, postery, potykacze, radioodbiorniki, rękawiczki, ręczniki, sakwy rowerowe, sakwy podróżne, samochodowe osłony przeciwsłoneczne, siatki, skrobaczki do szyb, słodycze, standy, stroje dla personelu, szale, szaliki, świece, tablice, teczki skórzane, terkotki, termosy, tłumacze polsko-angielskie, torby i torebki, torciki, trąbki, t-shirty, wizytowniki, wody perfumowane i perfumy, worki żeglarskie, wyroby ze szkła i porcelany, zabawki, zegary ściennie, zegarki, znaczki z logo, **36** usługi w zakresie: pośrednictwa w zawieraniu umów ubezpieczeniowych poprzez telefon i Internet, sprawdzania stanu konta poprzez telefon i Internet, usługi telekomunikacyjne on-line polegające na umożliwieniu: zawierania umów ubezpieczeniowych, umów kredytowych, umów bankowych oraz otwierania rachunków bankowych, dokonywania operacji bankowych, dostępu do konta bankowego, **38** usługi telekomunikacyjne, usługi w zakresie: rozpowszechniania systemów przekazywania dźwięku i obrazu w łączności radiofonicznej, telegraficznej, telefonicznej, telefonii komórkowej, telefaksowej, w systemie cyfrowym, usługi w zakresie łączności: radiofonicznej, telegraficznej, telefonicznej, telefonii komórkowej i poprzez Internet, telefaksowej, ustalania taryf i opłat, obsługi satelitów i przekazów satelitarnych, organizowania systemów transmisyjnych, przesyłania dźwięku, obrazu i sms-ów, usługi w zakresie: poczty elektronicznej, zleceń przywoławczych z zastosowaniem radia, telefonu lub innych środków komunikacji elektronicznej, usługi w zakresie prowadzenia: stacji radiowych, telewizyjnych oraz transmitowania dźwięku i obrazu, usługi w zakresie zbierania i przekazywania aktualności informacyjnych z wykorzystaniem: multimedii, urządzeń telekomunikacyjnych, usługi w zakresie wypożyczania telefonów, modemów i innych urządzeń telekomunikacyjnych, obsługa klientów przy wykorzystaniu sieci Internet umożliwiająca dostarczanie klientom informacji oraz otrzymywanie informacji od klientów, elektroniczny serwis informacji typu on-line polegający na udostępnianiu informacji z możliwością elektronicznego przyjmowania i przekazywania wiadomości, usługi polegające na transmisji pisemnych informacji (komunikatów), **41** usługi w zakresie nauczania poprzez telefon, Internet, radio i telewizję.

(111) **185818** (220) 2004 07 05 (210) 282735  
 (151) 2006 12 28 (441) 2004 10 18  
 (732) WYDAWNICTWO „KIF” Sylwester Wojciech Łysiak,  
 Warszawa, PL.  
 (540)

*Kulturystyka  
i fitness*

(531) 26.11.1, 27.5.1  
 (510), (511) **16** wydawnictwa, czasopisma, gazety, plakaty, afisze, albumy, katalogi, materiały drukowane, fotografie, kalendarze, karty pocztowe, książki, reprodukcje graficzne, **25** ubrania, buty, nakrycia głowy, odzież treningowa, rękawiczki, **35** usługi reklamowe w zakresie reklamy prasowej, tworzenie, wydawanie i dystrybucja materiałów i artykułów promocyjno-reklamowych, usługi w zakresie udostępniania towarów poprzez sprzedaż w sklepach wielobranżowych takich towarów jak: odżywki, suplementy, napoje, produkty dietetyczne, artykuły sportowe i rehabilitacyjne, ubrania treningowe, rękawiczki, akcesoria treningowe, sprzęt treningowy, torby treningowe, fachowa literatura i prasa o tematyce dotyczącej kulturystyki i fitness, **41** usługi klubów zdrowia w zakresie poprawiania kondycji, kluby rekreacyjne i sportowe, kluby fitness, kluby kulturystyczne,

organizowanie zawodów sportowych, publikowanie tekstów innych niż teksty reklamowe.

(111) **185819** (220) 2004 07 05 (210) 282774  
 (151) 2006 12 28 (441) 2004 10 18  
 (732) „WEST-TRANS” Sp. z o.o., Białogard, PL.  
 (540) west - trans  
 (510), (511) **04** benzyna jako paliwo silnikowe, benzyna ciężka węglowa, dodatki nie chemiczne do paliw silnikowych, eter naftowy, mazut, nafta, nafta oświetleniowa, olej napędowy, olej opałowy, paliwo gazowe, mieszanki paliw rozpylonych, smary, **12** samochody osobowe i ciężarowe, części do samochodów, w szczególności amortyzatory, łańcuchy, nadwozia, opony, podwozia, zderzaki, mieszkalne przyczepy do samochodów, silniki do pojazdów lądowych, skrzynie biegów do pojazdów lądowych, tapicerka samochodowa, krzeselka do pojazdów bezpieczne dla dzieci, **37** czyszczenie pojazdów, mycie samochodów, obsługa i naprawa pojazdów mechanicznych, obsługa i naprawa samochodów, stacje obsługi samochodów, zabezpieczenie pojazdów przed korozją, **39** dostarczanie towarów, holowanie, usługi związane z parkowaniem samochodów, przewożenie ładunków pojazdami specjalnymi, przewóz ciężarówkami, transport samochodowy, przeładunek, magazynowanie i składowanie towarów, transport wycieczek, wynajmowanie samochodów, wypożyczenie samochodów ciężarowych.

(111) **185820** (220) 2004 07 05 (210) 282782  
 (151) 2007 01 05 (441) 2004 10 18  
 (732) STUDENT NEWS - MEDIA I MARKETING Sp. z o.o., Warszawa, PL.  
 (540)

**Studencka  
Marka**

Kolor znaku: czerwony, biały, czarny

(531) 27.5.1, 29.1.13  
 (510), (511) **35** badanie rynku, badanie opinii publicznej, promocja sprzedaży dla osób trzecich, opinie, sondaże.

(111) **185821** (220) 2004 07 08 (210) 282893  
 (151) 2007 01 25 (441) 2004 10 18  
 (732) Sierakowski i Syn Spółka Jawna Wyrób Powozów Konnych  
 Tadeusz i Przemysław Sierakowski, Poniec, PL.  
 (540)



(531) 26.1.4, 27.5.1  
 (510), (511) **12** powozy konne.

(111) **185822** (220) 2004 07 08 (210) 282940  
 (151) 2007 01 25 (441) 2004 10 18  
 (732) BIELEND A Kosmetyki Naturalne Spółka z o.o., Kraków, PL.  
 (540) MAGIC BODY  
 (510), (511) **03** kosmetyki upiększające, kosmetyki pielęgnacyjne, wyroby perfumeryjne i dezodoranty, olejki, środki i preparaty do makijażu i demakijażu, środki czystości, preparaty kosmetyczne do odchudzania, kosmetyki profesjonalne, kosmetyki do stylizacji włosów.

(111) **185823** (220) 2004 07 09 (210) 283018  
 (151) 2007 01 12 (441) 2004 10 18  
 (732) „Agregaty” Spółka z ograniczoną odpowiedzialnością,  
 Wilkowiec, PL.

(540)



Kolor znaku: zielony, biały

(531) 26.1.1, 26.11.1, 27.5.1, 29.1.3

(510), (511) **01** roztwory zapobiegające tworzeniu się piany w akumulatorach, słabo zakwaszona woda do ładowania akumulatorów, **07** generatory prądu, szczotki do prądnicy prądu stałego, pasy do prądnic, prądnice prądu stałego, awaryjne agregaty przetwórcze, alternatory (generatory prądu przemiennego), maszyny do budowy dróg, przemienniki momentu obrotowego inne niż do pojazdów lądowych, maszyny rolnicze, narzędzia rolnicze inne niż o napędzie ręcznym, silniki elektryczne inne niż do pojazdów lądowych, silniki inne niż do pojazdów lądowych, mechanizmy sterownicze do maszyn i silników, **09** prostowniki prądu, celki akumulatorów, kwasomierze do akumulatorów, naczynia akumulatorów, skrzynki do akumulatorów, akumulatory elektryczne, urządzenia do spawania elektryczne, wskaźniki strat elektrycznych, złącza elektryczne, złącza do przewodów elektrycznych, żelazka elektryczne, instalacje elektryczne, materiały na przewody instalacji elektrycznych (druły, kable), instalacje elektryczne do zdalnego sterowania procesami przemysłowymi, kolektory elektryczne, aparatura do cięcia łukiem elektrycznym, urządzenia do spawania łukiem elektrycznym, przekaźniki elektryczne, przekaźniki sygnałów elektronicznych, przełączniki (elektryczność), przełączniki czasowe (nie do zegarów) automatyczne, przemienniki, inwertory (elektryczność), urządzenia do przetwarzania informacji, przetwornice elektryczne, pulpity rozdzielcze (elektryczność), szafy rozdzielcze (elektryczność), tablice rozdzielcze (elektryczność), tablice sterownicze (elektryczność), prostowniki prądu, płyty do akumulatorów elektrycznych, urządzenia do ładowania akumulatorów elektrycznych, akumulatory elektryczne do pojazdów, dzwonki alarmowe elektryczne, gwizdki ostrzegawcze alarmów, alarmy inne niż do pojazdów, alarmy dźwiękowe, alarmy pożarowe, urządzenia do ładowania baterii, baterie anodowe, baterie do latarek kieszonek, baterie do oświetlania, baterie elektryczne, baterie galwaniczne, baterie słoneczne, baterie wysokonapięciowe, zawory elektromagnetyczne (przełączniki), elektroniczne etykiety towarów, cewki elektromagnetyczne, elektroniczne pióra świetlne (ekranopisy), publikacje elektroniczne (moduły ładowalne), przewody elektryczne, transformatory elektryczne, **37** instalowanie i naprawa urządzeń elektrycznych, wynajem sprzętu budowlanego, **39** dystrybucja prądu elektrycznego, **40** wypożyczanie generatorów.

(111) **185824** (220) 2004 07 09 (210) 283020

(151) 2007 01 12 (441) 2004 10 18

(732) „Agregaty” Spółka z ograniczoną odpowiedzialnością, Wilkowiec, PL.

(540)



Kolor znaku: czerwony

(531) 26.11.1, 27.5.1, 29.1.1

(510), (511) **01** roztwory zapobiegające tworzeniu się piany w akumulatorach, słabo zakwaszona woda do ładowania akumulatorów, **07** generatory prądu, szczotki do prądnicy prądu stałego, pasy do prądnic, prądnice prądu stałego, awaryjne agregaty przetwórcze, alternatory (generatory prądu przemiennego), maszyny do budowy dróg, przemienniki momentu obrotowego inne niż do pojazdów lądowych, maszyny rolnicze, narzędzia rolnicze inne niż o napędzie ręcznym, silniki elektryczne inne niż do pojazdów lądowych, silniki inne niż do pojazdów lądowych, mechanizmy sterownicze do maszyn i silników, **09** prostowniki prądu, celki akumulatorów, kwasomierze do akumulatorów, naczynia akumulatorów, skrzynki do akumulatorów, akumulatory elektryczne, urządzenia do spawania elektryczne, wskaźniki strat elektrycznych, złącza elektryczne, złącza do przewodów elektrycznych, żelazka elektryczne, instalacje elektryczne, materiały na przewody instalacji elektrycznych (druły, kable), instalacje

elektryczne do zdalnego sterowania procesami przemysłowymi, kolektory elektryczne, aparatura do cięcia łukiem elektrycznym, urządzenia do spawania łukiem elektrycznym, przekaźniki elektryczne, przekaźniki sygnałów elektronicznych, przełączniki (elektryczność), przełączniki czasowe (nie do zegarów) automatyczne, przemienniki, inwertory (elektryczność), urządzenia do przetwarzania informacji, przetwornice elektryczne, pulpity rozdzielcze (elektryczność), szafy rozdzielcze (elektryczność), tablice rozdzielcze (elektryczność), tablice sterownicze (elektryczność), prostowniki prądu, płyty do akumulatorów elektrycznych, urządzenia do ładowania akumulatorów elektrycznych, akumulatory elektryczne do pojazdów, dzwonki alarmowe elektryczne, gwizdki ostrzegawcze alarmów, alarmy inne niż do pojazdów, alarmy dźwiękowe, alarmy pożarowe, urządzenia do ładowania baterii, baterie anodowe, baterie do latarek kieszonek, baterie do oświetlania, baterie elektryczne, baterie galwaniczne, baterie słoneczne, baterie wysokonapięciowe, zawory elektromagnetyczne (przełączniki), elektroniczne etykiety towarów, cewki elektromagnetyczne, elektroniczne pióra świetlne (ekranopisy), publikacje elektroniczne (moduły ładowalne), przewody elektryczne, transformatory elektryczne, **37** instalowanie i naprawa urządzeń elektrycznych, wynajem sprzętu budowlanego, **39** dystrybucja prądu elektrycznego, **40** wypożyczanie generatorów.

(111) **185825** (220) 2004 07 09 (210) 283021

(151) 2007 01 12 (441) 2004 10 18

(732) Agregaty Sp. z o.o., Wilkowiec, PL.

(540)



Kolor znaku: czerwony

(531) 27.5.1, 29.1.1

(510), (511) **01** roztwory zapobiegające tworzeniu się piany w akumulatorach, słabo zakwaszona woda do ładowania akumulatorów, **07** generatory prądu, szczotki do prądnicy prądu stałego, pasy do prądnic, prądnice prądu stałego, awaryjne agregaty przetwórcze, alternatory (generatory prądu przemiennego), maszyny do budowy dróg, przemienniki momentu obrotowego inne niż do pojazdów lądowych, maszyny rolnicze, narzędzia rolnicze inne niż o napędzie ręcznym, silniki elektryczne inne niż do pojazdów lądowych, silniki inne niż do pojazdów lądowych, mechanizmy sterownicze do maszyn i silników, **09** prostowniki prądu, celki akumulatorów, kwasomierze do akumulatorów, naczynia akumulatorów, skrzynki do akumulatorów, akumulatory elektryczne, urządzenia do spawania elektryczne, wskaźniki strat elektrycznych, złącza elektryczne, złącza do przewodów elektrycznych, żelazka elektryczne, instalacje elektryczne, materiały na przewody instalacji elektrycznych (druły, kable), instalacje elektryczne do zdalnego sterowania procesami przemysłowymi, kolektory elektryczne, aparatura do cięcia łukiem elektrycznym, urządzenia do spawania łukiem elektrycznym, przekaźniki elektryczne, przekaźniki sygnałów elektronicznych, przełączniki (elektryczność), przełączniki czasowe (nie do zegarów) automatyczne, przemienniki, inwertory (elektryczność), urządzenia do przetwarzania informacji, przetwornice elektryczne, pulpity rozdzielcze (elektryczność), szafy rozdzielcze (elektryczność), tablice rozdzielcze (elektryczność), tablice sterownicze (elektryczność), prostowniki prądu, płyty do akumulatorów elektrycznych, urządzenia do ładowania akumulatorów elektrycznych, akumulatory elektryczne do pojazdów, dzwonki alarmowe elektryczne, gwizdki ostrzegawcze alarmów, alarmy inne niż do pojazdów, alarmy dźwiękowe, alarmy pożarowe, urządzenia do ładowania baterii, baterie anodowe, baterie do latarek kieszonek, baterie do oświetlania, baterie elektryczne, baterie galwaniczne, baterie słoneczne, baterie wysokonapięciowe, zawory elektromagnetyczne (przełączniki), elektroniczne etykiety towarów, cewki elektromagnetyczne, elektroniczne pióra świetlne (ekranopisy), publikacje elektroniczne (moduły ładowalne), przewody elektryczne, transformatory elektryczne, **37** instalowanie i naprawa urządzeń elektrycznych, wynajem sprzętu budowlanego, **39** dystrybucja prądu elektrycznego, **40** wypożyczanie generatorów.

(111) **185826** (220) 2004 07 09 (210) 283027

(151) 2007 01 04 (441) 2004 10 18

(732) Fabryka Cukiernicza KOPERNIK Spółka Akcyjna, Toruń, PL.  
(540)



Kolor znaku: niebieski i odcienie, czarny, biało-czarny, czerwony, biały, żółty

(531) 8.1.19, 25.1.15, 27.5.1, 29.1.15

(510), (511) **30** wyroby cukiernicze, wafle.

(111) **185827** (220) 2004 07 09 (210) 283030  
(151) 2007 01 04 (441) 2004 10 18

(732) Fabryka Cukiernicza KOPERNIK Spółka Akcyjna, Toruń, PL.  
(540)



Kolor znaku: zielony, czerwony, biały, żółty, biało-czarny, brązowy

(531) 8.1.19, 25.1.15, 27.5.1, 29.1.15

(510), (511) **30** wyroby cukiernicze, wafle.

(111) **185828** (220) 2004 07 12 (210) 283066  
(151) 2007 02 05 (441) 2004 10 18

(732) Przedsiębiorstwo „T.Olejniki” Tadeusz Olejnik, Wrocław, PL.  
(540)



Kolor znaku: czerwony, czarny

(531) 26.1.1, 27.5.1, 29.1.1

(510), (511) **09** urządzenia do transformacji, rejestracji i odtwarzania obrazu i dźwięku, **35** zgrupowane na rzecz osób trzecich urządzeń do transformacji, rejestracji i odtwarzania obrazu i dźwięku pozwalające nabywcy wygodnie oglądać i kupować te towary w sklepie detalicznym i/lub hurtowni, **37** montaż i serwis urządzeń do transformacji, rejestracji i odtwarzania obrazu i dźwięku.

(111) **185829** (220) 2004 07 12 (210) 283094  
(151) 2007 01 23 (441) 2004 10 18

(732) Fa. Langsteiner Alicja Langsteiner, Kraków, PL.  
(540)



Kolor znaku: czerwony

(531) 2.9.14, 26.5.2, 27.5.1, 29.1.12

(510), (511) **05** dietetyczne substancje do celów leczniczych, preparaty witaminowe, **30** dietetyczne produkty spożywcze, **39** usługi konfekcjonowania towarów i pakowania produktów.

(111) **185830** (220) 2004 07 14 (210) 283200  
(151) 2007 01 16 (441) 2004 10 18  
(732) „CMT POLSKA” Sp. z o.o., Bydgoszcz, PL.  
(540)

„CMT Polska” sp. z o.o.

(531) 27.5.1

(510), (511) **40** krawiectwo, krojenie tkanin.

(111) **185831** (220) 2002 01 11 (210) 245143  
(151) 2006 11 08 (441) 2002 07 15

(732) KASKADA Sp. z o.o., Warszawa, PL.

(540) KASKADA

(510), (511) **35** usługi w zakresie: reklamy, prowadzenia biznesu, zarządzania przedsięwzięciami handlowymi i przemysłowymi, oraz wypożyczania urządzeń i sprzętu biurowego, **36** usługi w zakresie administrowania i zarządzania nieruchomościami, usługi w zakresie wynajmu budynków, biur i mieszkań oraz dzierżawy nieruchomości, usługi w zakresie pośrednictwa kupna sprzedaży nieruchomości, **37** usługi w zakresie sprzątania i wyposażania pomieszczeń w urządzeniach i sprzęt biurowy polegające na montażu i ustawianiu urządzeń i sprzętu, naprawa i konserwacja zewnętrzna i wewnętrzna budynku, także urządzeń i sprzętu biurowego, usługi budowlane i instalacyjne, naprawy i konserwacja samochodów, usługi w zakresie instalowania, naprawy i konserwacji urządzeń przeciwwłamaniowych, **39** usługi w zakresie wynajmowania garaży i magazynów oraz samochodów, **42** usługi w zakresie doradztwa budowlanego i ekspertyz inżynierskich, **43** usługi zakwaterowań w obiektach własnej organizacji korporacyjnej.

(111) **185832** (220) 2002 06 18 (210) 251728  
(151) 2006 07 28 (441) 2002 12 30

(732) „ORLEN” Spółka z o.o., Warszawa, PL.

(540) oto.pl

(510), (511) **09** komputery i części komputerowe, klawiatury, monitory, dyski, nośniki pamięci, napędy dysków elastycznych i CD-rom, karty sieciowe, urządzenia peryferyjne i akcesoria komputerowe, drukarki wszelkiego typu, modemy, skanery, dyskietki, myszy, programy komputerowe, telefony, sprzęt RTV, aparaty fotograficzne, kamery, **35** usługi promocji sprzedaży świadczone z pośrednictwem Internetu, prowadzenie sklepów i hurtowni w zakresie branży elektronicznej, komputerowej i sprzętu audio - video, usługi dokonywania zakupów na zlecenie osób trzecich, wyszukiwanie ofert sprzedaży na zlecenie, publikacja elektroniczna on-line sprzedaży i reklam na zlecenie osób trzecich, rozpowszechnianie materiałów reklamowych i ogłoszeń reklamowych za pośrednictwem sieci komputerowej, doradztwo i konsulting w zakresie doboru metod i technik reklamowania w Internecie, usługi w zakresie obsługi programów promocyjnych świadczone na rzecz osób trzecich, **42** administrowanie stronami komputerowymi przeznaczonymi do zamieszczania ofert reklamowych i ofert kupna-sprzedaży, doradztwo w sprawach sprzętu komputerowego i elektronicznego, tworzenie i utrzymywanie stron internetowych dla osób trzecich.

(111) **185833** (220) 2002 07 31 (210) 253535  
(151) 2006 11 10 (441) 2003 02 10

(732) „YAKAN” Spółka z ograniczoną odpowiedzialnością, Olsztyn, PL.

(540)

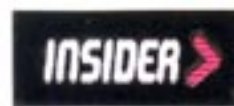

Kolor znaku: biały, czerwony, czarny

(531) 24.15, 27.5, 29.1

(510), (511) **25** bielizna osobista w tym bielizna wchłaniająca pot, bluzki, czapki, kapelusze, kurtki, fulary (apaszki), szale, szaliki, rękawiczki, garnitury, kamizelki, swetry, stroje kąpielowe, koszule, kra-



waty, koszulki gimnastyczne, podkoszulki, marynarki, odzież, w tym odzież wodoodporna, paski do odzieży, szelki, piżamy, szlafroki, skarpetki, spodnie, T-shirty, obuwie, w tym obuwie sportowe, getry, legginsy, kombinezony i bluzy sportowe.

(111) **185834** (220) 2002 10 11 (210) 256184  
(151) 2006 11 22 (441) 2003 04 22  
(732) ISOGLASS Sp. z o.o., Kraków, PL.  
(540) ISOELAST  
(510), (511) **19** papa.

(111) **185835** (220) 2003 02 07 (210) 260713  
(151) 2006 11 21 (441) 2003 08 11  
(732) „WEBINPOL” Tomasz Magierło, Gliwice, PL.  
(540) onn  
(510), (511) **42** administrowanie stronami komputerowymi, tworzenie i utrzymywanie stron internetowych, usługi graficzne, konwersja danych przez programy komputerowe.

(111) **185836** (220) 2003 03 21 (210) 262552  
(151) 2006 11 10 (441) 2003 09 22  
(732) Międzynarodowe Targi Poznańskie Spółka z o.o., Poznań, PL.  
(540) INTERMASZ  
(510), (511) **35** organizowanie wystaw w celach handlowych lub reklamowych.

(111) **185837** (220) 2003 03 21 (210) 262554  
(151) 2007 01 03 (441) 2003 09 22  
(732) Międzynarodowe Targi Poznańskie Spółka z o.o., Poznań, PL.  
(540) LOOK  
(510), (511) **35** usługi w zakresie organizowania wystaw handlowych lub reklamowych dotyczących fryzjerstwa i kosmetyki.

(111) **185838** (220) 2003 03 21 (210) 262555  
(151) 2007 01 03 (441) 2003 09 22  
(732) Międzynarodowe Targi Poznańskie Spółka z o.o., Poznań, PL.  
(540) SECUREX  
(510), (511) **35** organizowanie wystaw w celach handlowych lub reklamowych związanych z zabezpieczeniami.

(111) **185839** (220) 2003 03 21 (210) 262556  
(151) 2006 11 10 (441) 2003 09 22  
(732) Międzynarodowe Targi Poznańskie Spółka z o.o., Poznań, PL.  
(540) SANTEC  
(510), (511) **35** organizowanie wystaw w celach handlowych lub reklamowych.

(111) **185840** (220) 2003 04 02 (210) 263063  
(151) 2006 07 20 (441) 2003 10 06  
(732) „IMPET COMPUTERS” Spółka z o.o., Warszawa, PL.  
(540)



Kolor znaku: czarny, czerwony

(531) 27.5.1, 29.1.1, 29.1.8  
(510), (511) **09** magnetyczne nośniki danych, komputery, peryferia komputerowe, drukarki, skanery, modemy, faksmodemy, monitory, obudowy komputerowe, dyskiety i dyski komputerowe, programy komputerowe, urządzenia do nagrywania, transmisji lub reprodukcji dźwięku lub obrazu, **11** urządzenia do oświetlania, ogrzewania, wytwarzania pary, gotowania, chłodzenia, suszenia, wentylacji, zasilania wodą i do celów sanitarnych, **37** usługi serwisowe, instalacji i naprawy sprzętu elektronicznego, sprzętu radiowo-telewizyjnego, sprzętu do operowania obrazem i dźwiękiem i urządzeń elektrycznych.

(111) **185841** (220) 2003 06 05 (210) 265790  
(151) 2007 01 29 (441) 2003 12 15  
(732) Polska Grupa Słoń Torbalski Spółka z o.o., Kraków, PL.  
(540) OFFSET  
(510), (511) **18** skóra i imitacje skóry oraz towary z tych materiałów, kufry, walizki, torby, torebki, plecaki, portfele, **22** namioty, plandeki, worki, **25** buty, barbety, ubrania, bezrękawniki, bluzki, koszule, bryczesy, spodnie, czapki, mundury, rękawiczki, spódnice, trykoty, żakiety, kurtki, odzież dżinsowa, młodzieżowa odzież sportowa.

(111) **185842** (220) 2003 06 23 (210) 266461  
(151) 2007 01 19 (441) 2003 12 29  
(732) Związek Ochotniczych Straży Pożarnych RP Zarząd Główny, Warszawa, PL.  
(540)



Kolor znaku: czarny, czerwony

(531) 1.15.5, 2.1.15, 27.5.1, 29.1.1, 29.1.8  
(510), (511) **09** odzież chroniąca przed wypadkami, napromienianiem ogniem, zapisane nośniki informacji, **16** książki, gazety, druki, koperty, torby reklamowe, z tworzyw sztucznych, długopisy, przywieszki papierowe, **18** torby podróżne, **24** metki materiałowe, **25** odzież, umundurowanie, bielizna, obuwie.

(111) **185843** (220) 2003 07 21 (210) 267650  
(151) 2007 01 30 (441) 2004 01 26  
(732) Firma Produkcyjno- Handlowa PAULA Adam Radaś, Kolonia Skarszewek, PL.  
(540)



Kolor znaku: czerwony, biały, niebieski

(531) 26.1.2, 27.5.1, 29.1.1, 29.1.4, 29.1.6  
(510), (511) **02** barwniki spożywcze, **29** suszone owoce i warzywa, suszone koncentraty owoców i warzyw, buliony warzywne, **30** aromaty i esencje do żywności, ekstrakt drożdżowy, musztarda w proszku, mąka grochowa i fasolowa instant, przyprawy i ich ekstrakty, wypełniające i zagęszczające dodatki do żywności nie zawarte w innych klasach.

(111) **185844** (220) 2003 08 11 (210) 268440  
(151) 2007 01 29 (441) 2004 02 23  
(732) TERMO ORGANIKA Sp. z o.o., Kraków, PL.  
(540)



Kolor znaku: biały, pomarańczowy

(531) 26.4.2, 27.5.1, 29.1.1, 29.1.6  
(510), (511) **01** spoiwa i środki konserwacji budynków, w tym do betonu, ceramiki i metalu, kleje, w tym kleje przemysłowe i budowlane, preparaty gruntujące, ceramika techniczna, tworzywa sztuczne w stanie surowym, **06** metalowe materiały budowlane i wykończeniowe, w tym okładziny budowlane, okucia, rury, siatki, konstrukcje stalowe, zbrojenia, **17** materiały uszczelniające, izolacyjne i termoizolacyjne naturalne, syntetyczne i półprzetworzone, w tym farby, folie, taśmy i tkaniny, przewody, rury i osłony do nich, osłony i izolatory ceramiczne, siatki niemetalowe, tworzywa sztuczne półprzetworzone, styropian i produkty styropianowe, żywice syntetyczne i półprze-

tworzone, **19** niemetalowe materiały budowlane i wykończeniowe, w tym beton i elementy betonowe, produkty bitumiczne, ceramika budowlana, cement, wapno, gips, glina, granit, szkło budowlane, techniczne i izolacyjne, kamień budowlany, spoiwa murarskie, drewno budowlane, niemetalowe konstrukcje, listwy, mozaiki, parkiety, rury i przewody, **37** usługi budowlane i remontowe budynków, wykonywanie izolacji i dociepleń, **40** zagospodarowanie i przetwarzanie odpadów niemetalowych i złomu, przetwarzanie surowców syntetycznych i mineralnych.

(111) **185845** (220) 2003 08 11 (210) 268441  
 (151) 2007 01 29 (441) 2004 02 23  
 (732) TERMO ORGANIKA Sp. z o.o., Kraków, PL.  
 (540)

**TERMO-Dźwięk**

Kolor znaku: biały, pomarańczowy

(531) 26.4.2, 27.5.1, 29.1.1, 29.1.6  
 (510), (511) **01** spoiwa i środki konserwacji budynków, w tym do betonu, ceramiki i metalu, kleje, w tym kleje przemysłowe i budowlane, preparaty gruntujące, ceramika techniczna, tworzywa sztuczne w stanie surowym, **06** metalowe materiały budowlane i wykończeniowe, w tym okładziny budowlane, okucia, rury, siatki, konstrukcje stalowe, zbrojenia, **17** materiały uszczelniające, izolacyjne i termoizolacyjne naturalne, syntetyczne i półprzetworzone, w tym farby, folie, taśmy i tkaniny, przewody, rury i osłony do nich, osłony i izolatory ceramiczne, siatki niemetalowe, tworzywa sztuczne półprzetworzone, styropian i produkty styropianowe, żywice syntetyczne i półprzetworzone, **19** niemetalowe materiały budowlane i wykończeniowe, w tym beton i elementy betonowe, produkty bitumiczne, ceramika budowlana, cement, wapno, gips, glina, granit, szkło budowlane, techniczne i izolacyjne, kamień budowlany, spoiwa murarskie, drewno budowlane, niemetalowe konstrukcje, listwy, mozaiki, parkiety, rury i przewody, **37** usługi budowlane i remontowe budynków, wykonywanie izolacji i dociepleń, **40** zagospodarowanie i przetwarzanie odpadów niemetalowych i złomu, przetwarzanie surowców syntetycznych i mineralnych.

(111) **185846** (220) 2003 08 11 (210) 268442  
 (151) 2007 01 29 (441) 2004 02 23  
 (732) TERMO ORGANIKA Sp. z o.o., Kraków, PL.  
 (540)

**TERMO-Fundament**

Kolor znaku: biały, pomarańczowy

(531) 26.4.2, 27.5.1, 29.1.1, 29.1.6  
 (510), (511) **01** spoiwa i środki konserwacji budynków, w tym do betonu, ceramiki i metalu, kleje, w tym kleje przemysłowe i budowlane, preparaty gruntujące, ceramika techniczna, tworzywa sztuczne w stanie surowym, **06** metalowe materiały budowlane i wykończeniowe, w tym okładziny budowlane, okucia, rury, siatki, konstrukcje stalowe, zbrojenia, **17** materiały uszczelniające, izolacyjne i termoizolacyjne naturalne, syntetyczne i półprzetworzone, w tym farby, folie, taśmy i tkaniny, przewody, rury i osłony do nich, osłony i izolatory ceramiczne, siatki niemetalowe, tworzywa sztuczne półprzetworzone, styropian i produkty styropianowe, żywice syntetyczne i półprzetworzone, **19** niemetalowe materiały budowlane i wykończeniowe, w tym beton i elementy betonowe, produkty bitumiczne, ceramika budowlana, cement, wapno, gips, glina, granit, szkło budowlane, techniczne i izolacyjne, kamień budowlany, spoiwa murarskie, drewno budowlane, niemetalowe konstrukcje, listwy, mozaiki, parkiety, rury i przewody, **37** usługi budowlane i remontowe budynków, wykonywanie izolacji i dociepleń, **40** zagospodarowanie i przetwarzanie odpadów niemetalowych i złomu, przetwarzanie surowców syntetycznych i mineralnych.

(111) **185847** (220) 2003 08 11 (210) 268443  
 (151) 2007 01 29 (441) 2004 02 23

(732) TERMO ORGANIKA Sp. z o.o., Kraków, PL.  
 (540)

**TERMO-Ściana**

Kolor znaku: biały, pomarańczowy

(531) 26.4.2, 27.5.1, 29.1.1, 29.1.6  
 (510), (511) **01** spoiwa i środki konserwacji budynków, w tym do betonu, ceramiki i metalu, kleje, w tym kleje przemysłowe i budowlane, preparaty gruntujące, ceramika techniczna, tworzywa sztuczne w stanie surowym, **06** metalowe materiały budowlane i wykończeniowe, w tym okładziny budowlane, okucia, rury, siatki, konstrukcje stalowe, zbrojenia, **17** materiały uszczelniające, izolacyjne i termoizolacyjne naturalne, syntetyczne i półprzetworzone, w tym farby, folie, taśmy i tkaniny, przewody, rury i osłony do nich, osłony i izolatory ceramiczne, siatki niemetalowe, tworzywa sztuczne półprzetworzone, styropian i produkty styropianowe, żywice syntetyczne i półprzetworzone, **19** niemetalowe materiały budowlane i wykończeniowe, w tym beton i elementy betonowe, produkty bitumiczne, ceramika budowlana, cement, wapno, gips, glina, granit, szkło budowlane, techniczne i izolacyjne, kamień budowlany, spoiwa murarskie, drewno budowlane, niemetalowe konstrukcje, listwy, mozaiki, parkiety, rury i przewody, **37** usługi budowlane i remontowe budynków, wykonywanie izolacji i dociepleń, **40** zagospodarowanie i przetwarzanie odpadów niemetalowych i złomu, przetwarzanie surowców syntetycznych i mineralnych.

(111) **185848** (220) 2003 08 11 (210) 268445  
 (151) 2007 01 29 (441) 2004 02 23  
 (732) TERMO ORGANIKA Sp. z o.o., Kraków, PL.  
 (540)

**TERMO-Skos**

Kolor znaku: biały, pomarańczowy

(531) 26.4.2, 27.5.1, 29.1.1, 29.1.6  
 (510), (511) **01** spoiwa i środki konserwacji budynków, w tym do betonu, ceramiki i metalu, kleje, w tym kleje przemysłowe i budowlane, preparaty gruntujące, ceramika techniczna, tworzywa sztuczne w stanie surowym, **06** metalowe materiały budowlane i wykończeniowe, w tym okładziny budowlane, okucia, rury, siatki, konstrukcje stalowe, zbrojenia, **17** materiały uszczelniające, izolacyjne i termoizolacyjne naturalne, syntetyczne i półprzetworzone, w tym farby, folie, taśmy i tkaniny, przewody, rury i osłony do nich, osłony i izolatory ceramiczne, siatki niemetalowe, tworzywa sztuczne półprzetworzone, styropian i produkty styropianowe, żywice syntetyczne i półprzetworzone, **19** niemetalowe materiały budowlane i wykończeniowe, w tym beton i elementy betonowe, produkty bitumiczne, ceramika budowlana, cement, wapno, gips, glina, granit, szkło budowlane, techniczne i izolacyjne, kamień budowlany, spoiwa murarskie, drewno budowlane, niemetalowe konstrukcje, listwy, mozaiki, parkiety, rury i przewody, **37** usługi budowlane i remontowe budynków, wykonywanie izolacji i dociepleń, **40** zagospodarowanie i przetwarzanie odpadów niemetalowych i złomu, przetwarzanie surowców syntetycznych i mineralnych.

(111) **185849** (220) 2003 08 27 (210) 269137  
 (151) 2007 01 30 (441) 2004 03 08  
 (732) International Business Machines Corporation, Armonk, US.  
 (540) RATIONAL

(510), (511) **09** komputery, sprzęt i oprogramowanie komputerowe, adaptory do komputerów, komponenty i urządzenia peryferyjne do komputerów, pamięci komputerowe, interfejsy do komputerów, sprzęt do przetwarzania danych, drukarki, układy scalone, obwody drukowane, dyski magnetyczne, napędy dysków, płyty kompaktowe, taśmy magnetyczne, magnetofony, maszyny obliczeniowe, kalkulatory kieszonek, kasy sklepowe, maszyny faksujące, gry wideo, ekrany wideo, magnetowidy, taśmy wideo, programy komputerowe, podręczniki instruktażowe i dokumentacyjne związane z komputerami i programami komputerowymi nagrane na maszynowo odczyty-

walne media, oprogramowanie komputerowe do tworzenia programów komputerowych, rozwoju, testowania, poprawiania wydajności i konstruowania oprogramowania, w tym podręczniki sprzedawane z w/w jako pakiet, ładowane oprogramowanie komputerowe do tworzenia, rozwoju, testowania i konstruowania oprogramowania komputerowego, dostępne poprzez sieci komunikacyjne ładowane publikacje elektroniczne w postaci książek elektronicznych, wyciągów z książek, artykułów, przeglądów książkowych i pustych stron formularzy, wszystkie w dziedzinie tworzenia, rozwoju, testowania, poprawiania wydajności i konstruowania oprogramowania komputerowego, **16** materiały instruktażowe i edukacyjne, dokumentacja i publikacje związane z komputerami lub programami komputerowymi, podręczniki, publikacje drukowane, książki, magazyny, czasopisma, gazety, materiały drukowane, a mianowicie podręczniki, książki, podręczniki użytkownika i materiały edukacyjne w zakresie tworzenia, rozwoju, testowania, poprawiania wydajności i konstruowania oprogramowania komputerowego, **38** usługi dotyczące informacji o telekomunikacji, usługi telekomunikacyjne dotyczące wszelkich usług pozwalających na wymianę danych, informacji tekstowych i obrazowej oraz dźwiękowej za pomocą sieci komputerowej, usługi komunikacji poprzez terminale komputerowe, usługi poczty elektronicznej, usługi agencji dotyczące wydarzeń i aktualności informacyjnych, usługi z zakresu przekazu danych wspomaganých komputerowo, umożliwianie współpracy i redagowania, za pomocą sieci komunikacyjnych, dokumentów i plików pomiędzy twórcami oprogramowania poprzez usługi konferencyjne w sieci i usługi natychmiastowego przekazywania wiadomości, **41** usługi w zakresie kształcenia, rozrywki i szkolenia, organizowanie konferencji, seminariów i wystaw, produkcja programów radiowych i telewizyjnych, działalność sportowa i kulturalna, redagowanie książek i dzienników, produkcja przedstawień i filmów, organizacja i prowadzenie konferencji, sympozjów, kongresów, organizowanie wystaw poświęconych edukacji i kulturze, rezerwacja miejsc na przedstawienia, usługi edukacyjne i szkoleniowe w zakresie tworzenia oprogramowania komputerowego, a mianowicie organizacja wykładów, seminariów i szkoleń w zakresie tworzenia, rozwoju, testowania, poprawiania wydajności i konstruowania oprogramowania komputerowego za pomocą wideo lub sieci komunikacyjnych, **42** programowanie komputerowe, tworzenie, uaktualnianie i utrzymywanie oprogramowania komputerowego, wynajmowanie czasu dostępu do serwerów baz danych, techniczne badania projektowe w zakresie sprzętu i oprogramowania komputerowego, konsultacje w zakresie sprzętu komputerowego, analizy systemów komputerowych, doradztwo i konsulting w zakresie używania Internetu, wypożyczanie komputerów i oprogramowania komputerowego, usługi związane z zapewnieniem dostępu do komputerów zarządzającym biznesem, usługi prawne, badania naukowe i przemysłowe, dostarczanie informacji w zakresie tworzenia, rozwoju, testowania, poprawiania wydajności i konstruowania oprogramowania komputerowego za pomocą sieci komunikacyjnych, zapewnianie baz danych zawierających informację z dziedziny tworzenia, rozwoju, testowania, poprawiania wydajności i konstruowania oprogramowania komputerowego, usługi komputerowe, a mianowicie dostarczanie poprzez sieci komunikacyjne przeszukiwarek do zdobywania informacji przez zainteresowanych użytkowników oprogramowania, usługi związane z dostarczaniem programów użytkowych, a mianowicie aplikacji oprogramowania głównego komputera w zakresie tworzenia, rozwoju, testowania, poprawiania wydajności i konstruowania oprogramowania komputerowego za pomocą sieci komputerowych, dostarczanie w trybie on-line nieładowalnych publikacji w postaci elektronicznych książek, wyimków z książek, artykułów, przeglądów książek i pustych formularzy za pomocą sieci komunikacyjnych, wszystko to w dziedzinie tworzenia, rozwoju, testowania, poprawiania wydajności i konstruowania oprogramowania komputerowego, usługi w zakresie pomocy i konsultingu, a mianowicie rozwiązywanie problemów związanych z oprogramowaniem za pośrednictwem telefonu, poczty elektronicznej i sieci komunikacyjnych, dostarczanie narzędzi do współpracy oraz redagowania dokumentów i plików przez użytkowników oprogramowania komputerowego, za pomocą sieci komunikacyjnych poprzez wymianę adresów poczty elektronicznej oraz usługi związane z wzajemną wymianą dokumentów i plików, usługi w zakresie stron internetowych: tworzenie, utrzymywanie stron internetowych, zakładanie pokoi czatowych i paneli biuletynów elektronicznych do przekazu wiadomości pomiędzy użytkownikami komputerów, dotyczących tworzenia,

rozwoju, testowania, poprawiania wydajności i konstruowania oprogramowania.

(111) **185850** (220) 2003 09 05 (210) 269473  
 (151) 2007 01 09 (441) 2004 03 08  
 (732) XL Energy Marketing Spółka z o.o., Warszawa, PL.  
 (540)



(531) 26.1.1, 27.5.1  
 (510), (511) **32** napoje energetyczne i izotoniczne.

(111) **185851** (220) 2003 09 09 (210) 269610  
 (151) 2007 02 02 (441) 2004 03 22  
 (732) „GlaxoSmithKline Consumer Healthcare”  
 Spółka z ograniczoną odpowiedzialnością, Warszawa, PL.  
 (540) PANADOL EXTRA. EXTRA SIŁA. EXTRA SKUTECZNOŚĆ  
 (510), (511) **05** leki dla ludzi, pastylki do celów farmaceutycznych, pigułki do celów farmaceutycznych, środki przeciwbólowe, środki przeciwwgorączkowe.

(111) **185852** (220) 2003 09 09 (210) 269611  
 (151) 2007 02 02 (441) 2004 03 22  
 (732) „GlaxoSmithKline Consumer Healthcare”  
 Spółka z ograniczoną odpowiedzialnością, Warszawa, PL.  
 (540) PANADOL. ZAUFAJ NASZEJ SIŁE.  
 (510), (511) **05** leki dla ludzi, pastylki do celów farmaceutycznych, pigułki do celów farmaceutycznych, środki przeciwbólowe, środki przeciwwgorączkowe.

(111) **185853** (220) 2003 09 22 (210) 270222  
 (151) 2007 01 30 (441) 2004 04 05  
 (732) „ELJON” Spółka Jawna Elżbieta Jonczyk i spółka, Kalisz, PL.  
 (540)



Kolor znaku: ciemnoniebieski, biały

(531) 26.4.3, 29.1.4, 29.1.6  
 (510), (511) **29** dżemy, mięso puszkowane, ryby puszkowane, tłuszcze jadalne, **30** cukier, mąka spożywcza, miód, przyprawy, słodczy, sól kuchenna, warzywa konserwowane, warzywa puszkowane, wyroby cukiernicze, żywność na bazie maki, **31** pożywienie dla zwierząt domowych, **32** napoje bezalkoholowe, syropy do napojów, **35** zgrupowanie na rzecz osób trzecich różnych towarów pozwalające nabywcy wygodnie je oglądać i kupować w dużym sklepie wielobranżowym.

(111) **185854** (220) 2003 10 02 (210) 270648  
 (151) 2007 01 29 (441) 2004 04 05  
 (732) Telekomunikacja Polska Spółka Akcyjna, Warszawa, PL.  
 (540) www.tpsa.pl  
 (510), (511) **06** metalowe kabiny telefoniczne, **09** urządzenia i przyrządy naukowe, żeglarskie, geodezyjne, elektryczne, elektroniczne, fotograficzne, kinematograficzne, optyczne, wagowe, pomiarowe, sygnalizacyjne, kontrolne, do ratowania życia, do celów dydaktycznych, systemy zabezpieczające i monitorujące, telefony, telefony analogowe, cyfrowe i komórkowe, urządzenia przywoławcze, automatyczne sekretarki, dalekopisy, przewody telefoniczne, urządzenia faksujące, fotokopiarki, aparatura do przetwarzania informacji, światłowody, karty magnetyczne kodowane, karty chipowe, karty telefoniczne, zestawy telefoniczne nie abonamentowe, urządzenia do komunikacji wewnętrznej, książki telefoniczne w postaci elektronicznej, centrale telefoniczne, maszty radiotelegraficzne, modemy,



nadajniki telekomunikacyjne, telekomunikacyjne zespoły nadawcze, urządzenia do przetwarzania informacji, przenośna aparatura komunikacyjna, aparatura radiotelegraficzna, maszty do łączności radiowej, odbiorniki radiowe, słuchawki telefoniczne, maszty antenowe do telefonii bezprzewodowej, telegrafy, videofony, urządzenia do nagrywania, transmisji lub reprodukcji dźwięku lub obrazu, magnetyczne nośniki danych, płyty (dyski) z nagraniami, automaty sprzedające i mechanizmy do urządzeń uruchamianych przez wrzucenie monety, kasy sklepowe, maszyny liczące, sprzęt przetwarzający dane oraz sprzęt komputerowy, **14** metale szlachetne i ich stopy, wyroby z metali szlachetnych lub pokrywane nimi, nie ujęte w innych klasach, wyroby jubilerskie, kamienie szlachetne, przyrządy zegarmistrzowskie i chronometryczne, zegarki i zegary, **16** papier, tektura i wyroby z tych materiałów, nie ujęte w innych klasach, druki, publikacje drukowane, książki, książki telefoniczne, broszury, notesy, skoroszyty, zeszyty, instrukcje obsługi, podręczniki, fotografie i materiały fotograficzne, materiały piśmiennicze i biurowe, materiały szkoleniowe i instruktażowe, **18** skóra i imitacje skóry, wyroby z tych materiałów, nie ujęte w innych klasach, skóry zwierzęce, skóry surowe, kufry i torby podróżne, parasolki, parasole (duże) i laski, bicze, uprzęże i wyroby rymarskie, **19** niemetalowe kabiny telefoniczne, **25** ubrania wierzchnie, koszulki, koszule, krawaty, kurtki, kamizelki, spodnie, szaliki, czapki, chustki, **28** gry, zabawki, maskotki, ozdoby choinkowe, **35** usługi w zakresie sprzedaży detalicznej towarów wymienionych w wyżej wymienionych klasach, również drogą elektroniczną, usługi w zakresie udzielania informacji na temat usług oferowanych przez Zgłaszającego, także drogą on-line, usługi w zakresie przyjmowania zamówień na usługi oferowane przez Zgłaszającego, jak również pośrednictwo w zawieraniu umów na te usługi, usługi w zakresie telefonicznej, bezpośredniej i Internetowej obsługi klienta oraz przyjmowania reklamacji, usługi w zakresie udostępniania powierzchni reklamowej na kartach i książkach telefonicznych, usługi marketingowe, również drogą on-line, usługi pośrednictwa w sprzedaży powierzchni reklamowej w Internecie, usługi w zakresie projektowania, planowania i realizacji kampanii reklamowych w Internecie, **36** usługi w zakresie sponsoringu finansowego i sportowego, usługi w zakresie ubezpieczeń, usługi finansowe i w zakresie spraw monetarnych i związanych z nieruchomościami, **37** usługi w zakresie naprawy, konserwacji i instalacji sprzętu telekomunikacyjnego, **38** usługi telekomunikacyjne, usługi teleinformatyczne, usługi komunikacyjne świadczone poprzez Internet, usługi w zakresie poczty elektronicznej oraz przesyłania informacji tekstowej i obrazowej, usługi w zakresie zleceń przywoławczych, usługi w zakresie emisji radiowej i telewizyjnej, usługi w zakresie udzielania informacji o telekomunikacji, usługi w zakresie łączności poprzez terminale komputerowe, usługi w zakresie łączności poprzez sieć światłowodów, usługi w zakresie łączności radiowej, telefonicznej i telegraficznej, usługi w zakresie nadawania telegramów, usługi w zakresie ogłoszeń elektronicznych, usługi w zakresie połączeń z Internetem za pośrednictwem telekomunikacji, usługi w zakresie udostępniania i leasingu czasu dostępu do Internetu osobom trzecim, usługi w zakresie udostępniania miejsc internetowych osobom trzecim i tworzenia elektronicznych skrzynek pocztowych dla osób trzecich, usługi w zakresie udostępniania książek telefonicznych on-line, usługi w zakresie kolekcjonowania i udostępniania informacji i wiadomości prasowych, usługi w zakresie przekazu satelitarnego, usługi telefoniczne, usługi w zakresie przeprowadzania telekonferencji, usługi teleksowe, usługi w zakresie wypożyczania sprzętu telekomunikacyjnego, usługi w zakresie telefonicznej obsługi klienta, **41** usługi rozrywkowe i edukacyjne, usługi w zakresie organizowania i przeprowadzania konkursów, wystaw i konferencji oraz szkoleń związanych z telekomunikacją, usługi w zakresie publikacji periodyków i druków, także w formie elektronicznej, usługi w zakresie organizowania imprez rozrywkowych, kulturalnych i sportowych, usługi w zakresie publikacji i wydawnictw, **42** usługi w zakresie projektowania i rozwoju sprzętu telekomunikacyjnego, usługi w zakresie programowania komputerowego, usługi w zakresie projektowania i utrzymywania stron internetowych, usługi w zakresie wynajmu sprzętu przetwarzającego dane i komputerów, usługi w zakresie udostępniania dostępu do baz danych i obsługa baz danych, usługi w zakresie tworzenia programów do przetwarzania danych, usługi w zakresie realizowania transmisji multimedialnych, usługi w zakresie zapewniania bezpieczeństwa danym w sieci, usługi w zakresie prezentowania i umożliwienia płacenia rachunków w Internecie, usługi hostingu rozwiązań internetowych, usługi w zakresie prowadzenia kafejek internetowych, **44** usługi medyczne.

(111) **185855** (220) 2003 10 02 (210) 270649  
 (151) 2007 01 29 (441) 2004 04 05  
 (732) Telekomunikacja Polska Spółka Akcyjna, Warszawa, PL.  
 (540) www.tp.pl  
 (510), (511) **06** metalowe kabiny telefoniczne, **09** urządzenia i przyrządy naukowe, żeglarskie, geodezyjne, elektryczne, elektroniczne, fotograficzne, kinematograficzne, optyczne, wagowe, pomiarowe, sygnalizacyjne, kontrolne, do ratowania życia, do celów dydaktycznych, systemy zabezpieczające i monitorujące, telefony, telefony analogowe, cyfrowe i komórkowe, urządzenia przywoławcze, automatyczne sekretarki, dalekopisy, przewody telefoniczne, urządzenia faksujące, fotokopiarki, aparatura do przetwarzania informacji, światłowodowy, karty magnetyczne kodowane, karty chipowe, karty telefoniczne, zestawy telefoniczne nie abonamentowe, urządzenia do komunikacji wewnętrznej, książki telefoniczne w postaci elektronicznej, centrale telefoniczne, maszty radiotelegraficzne, modemy, nadajniki telekomunikacyjne, telekomunikacyjne zespoły nadawcze, urządzenia do przetwarzania informacji, przenośna aparatura komunikacyjna, aparatura radiotelegraficzna, maszty do łączności radiowej, odbiorniki radiowe, słuchawki telefoniczne, maszty antenowe do telefonii bezprzewodowej, telegrafy, videofony, urządzenia do nagrywania, transmisji lub reprodukcji dźwięku lub obrazu, magnetyczne nośniki danych, płyty (dyski) z nagraniami, automaty sprzedające i mechanizmy do urządzeń uruchamianych przez wrzucenie monety, kasy sklepowe, maszyny liczące, sprzęt przetwarzający dane oraz sprzęt komputerowy, **14** metale szlachetne i ich stopy, wyroby z metali szlachetnych lub pokrywane nimi, nie ujęte w innych klasach, wyroby jubilerskie, kamienie szlachetne, przyrządy zegarmistrzowskie i chronometryczne, zegarki i zegary, **16** papier, tektura i wyroby z tych materiałów, nie ujęte w innych klasach, druki, publikacje drukowane, książki, książki telefoniczne, broszury, notesy, skoroszyty, zeszyty, instrukcje obsługi, podręczniki, fotografie i materiały fotograficzne, materiały piśmiennicze i biurowe, materiały szkoleniowe i instruktażowe, **18** skóra i imitacje skóry, wyroby z tych materiałów, nie ujęte w innych klasach, skóry zwierzęce, skóry surowe, kufry i torby podróżne, parasolki, parasole (duże) i laski, bicze, uprzęże i wyroby rymarskie, **19** niemetalowe kabiny telefoniczne, **25** ubrania wierzchnie, koszulki, koszule, krawaty, kurtki, kamizelki, spodnie, szaliki, czapki, chustki, **28** gry, zabawki, maskotki, ozdoby choinkowe, **35** usługi w zakresie sprzedaży detalicznej towarów wymienionych w wyżej wymienionych klasach, również drogą elektroniczną, usługi w zakresie udzielania informacji na temat usług oferowanych przez Zgłaszającego, także drogą on-line, usługi w zakresie przyjmowania zamówień na usługi oferowane przez Zgłaszającego, jak również pośrednictwo w zawieraniu umów na te usługi, usługi w zakresie telefonicznej, bezpośredniej i Internetowej obsługi klienta oraz przyjmowania reklamacji, usługi w zakresie udostępniania powierzchni reklamowej na kartach i książkach telefonicznych, usługi marketingowe, również drogą on-line, usługi pośrednictwa w sprzedaży powierzchni reklamowej w Internecie, usługi w zakresie projektowania, planowania i realizacji kampanii reklamowych w Internecie, **36** usługi w zakresie sponsoringu finansowego i sportowego, usługi w zakresie ubezpieczeń, usługi finansowe i w zakresie spraw monetarnych i związanych z nieruchomościami, **37** usługi w zakresie naprawy, konserwacji i instalacji sprzętu telekomunikacyjnego, **38** usługi telekomunikacyjne, usługi teleinformatyczne, usługi komunikacyjne świadczone poprzez Internet, usługi w zakresie poczty elektronicznej oraz przesyłania informacji tekstowej i obrazowej, usługi w zakresie zleceń przywoławczych, usługi w zakresie emisji radiowej i telewizyjnej, usługi w zakresie udzielania informacji o telekomunikacji, usługi w zakresie łączności poprzez terminale komputerowe, usługi w zakresie łączności poprzez sieć światłowodów, usługi w zakresie łączności radiowej, telefonicznej i telegraficznej, usługi w zakresie nadawania telegramów, usługi w zakresie ogłoszeń elektronicznych, usługi w zakresie połączeń z Internetem za pośrednictwem telekomunikacji, usługi w zakresie udostępniania i leasingu czasu dostępu do Internetu osobom trzecim, usługi w zakresie udostępniania miejsc internetowych osobom trzecim i tworzenia elektronicznych skrzynek pocztowych dla osób trzecich, usługi w zakresie udostępniania książek telefonicznych on-line, usługi w zakresie kolekcjonowania i udostępniania informacji i wiadomości prasowych, usługi w zakresie przekazu satelitarnego, usługi telefoniczne, usługi w zakresie przeprowadzania telekonferencji, usługi teleksowe, usługi w zakresie wypożyczania sprzętu telekomunikacyjnego, usługi w zakresie telefonicznej obsługi klienta, **41** usługi rozrywkowe

i edukacyjne, usługi w zakresie organizowania i przeprowadzania konkursów, wystaw i konferencji oraz szkoleń związanych z telekomunikacją, usługi w zakresie publikacji periodyków i druków, także w formie elektronicznej, usługi w zakresie organizowania imprez rozrywkowych, kulturalnych i sportowych, usługi w zakresie publikacji i wydawnictw, **42** usługi w zakresie projektowania i rozwoju sprzętu telekomunikacyjnego, usługi w zakresie programowania komputerowego, usługi w zakresie projektowania i utrzymywania stron internetowych, usługi w zakresie wynajmu sprzętu przetwarzającego dane i komputerów, usługi w zakresie udostępniania dostępu do baz danych i obsługa baz danych, usługi w zakresie tworzenia programów do przetwarzania danych, usługi w zakresie realizowania transmisji multimedialnych, usługi w zakresie zapewnienia bezpieczeństwa danym w sieci, usługi w zakresie prezentowania i umożliwienia płacenia rachunków w Internecie, usługi hostingu rozwiązań internetowych, usługi w zakresie prowadzenia kafejek internetowych, **44** usługi medyczne.

(111) **185856** (220) 2003 10 02 (210) 270666  
 (151) 2007 01 09 (441) 2004 04 05  
 (732) Zielona Budka Spółka Akcyjna, Warszawa, PL.  
 (540)



Kolor znaku: biały, żółty, jasnoniebieski, jasnozielony, różowy, brunatny, zielony, fioletowy, niebieski  
 (531) 3.11.10, 5.7.8, 5.7.11, 5.7.13, 11.3.1, 19.1.4, 19.1.8, 25.7.1, 26.1.2, 26.13.1, 27.5.1, 29.1.15  
 (510), (511) **30** lody, desery lodowe.

(111) **185857** (220) 2003 10 02 (210) 270667  
 (151) 2007 01 09 (441) 2004 04 05  
 (732) Zielona Budka Spółka Akcyjna, Warszawa, PL.  
 (540)



Kolor znaku: niebieski, biały, żółty, pomarańczowy, beżowy, zielony  
 (531) 5.3.7, 26.13.25, 27.5.1, 27.5.5, 29.1.15  
 (510), (511) **30** lody, desery lodowe.

(111) **185858** (220) 2003 10 02 (210) 270669  
 (151) 2007 01 09 (441) 2004 04 05  
 (732) Zielona Budka Spółka Akcyjna, Warszawa, PL.  
 (540) vita ice  
 (510), (511) **30** lody, desery lodowe.

(111) **185859** (220) 2004 03 03 (210) 277157  
 (151) 2006 10 24 (441) 2004 06 14  
 (732) Zakłady Mięsne „SOBKOWIAK” Ireneusz Sobkowiak, Siedlec, PL.

(540)



Kolor znaku: jasnopomarańczowy, pomarańczowy, brązowy, biały, złoty

(531) 3.7.17, 24.1.25, 24.9.3, 24.11.25, 27.5.1, 29.1.13  
 (510), (511) **39** usługi w zakresie rezerwacji biletów na środki transportu, usługi w zakresie organizowania wycieczek, **41** usługi w zakresie organizowania bankietów, spotkań, konferencji, imprez rozrywkowych, imprez sportowych i kulturalnych, **43** usługi hotelarskie i gastronomiczne.

(111) **185860** (220) 2004 03 15 (210) 277729  
 (151) 2006 11 15 (441) 2004 06 28  
 (732) „Pamar” Marcin Pawelak, Jastrzębie Zdrój, PL.  
 (540) pamar

(510), (511) **01** środki adhezyjne i adhezyjne do gumy, stali, drewna, betonu, tworzyw sztucznych, cegły, preparaty zabezpieczających wyroby azbestowe przed rozwłóknieniem (pyleniem), przemysłowe oleje specjalistyczne, modyfikowane tworzywa sztuczne, **02** smary do konserwacji i przeciwrzeczne, kit, **04** smary, oleje, **09** wyroby elektryczne i elektrotechniczne zawarte w tej klasie 09, **16** niemetalowe materiały budowlane - pokrycia ścian, sufitów i elewacji, folie z tworzyw sztucznych do opakowań, **37** budowa, konserwacja i renowacja rurociągów, usługi kontroli konstrukcji i napraw tworzyw cementowych, kamienia i cegły przed oddziaływaniem procesów destrukcyjnych.

(111) **185861** (220) 2004 04 08 (210) 279030  
 (151) 2006 11 13 (441) 2004 07 12  
 (732) „Bella Decor” Izabela Misterka, Bielsko-Biała, PL.  
 (540)

**bella Decor**

Kolor znaku: czerwony

(531) 27.5.1, 29.1.1  
 (510), (511) **04** świece ozdobne.

(111) **185862** (220) 2004 04 13 (210) 279215  
 (151) 2006 11 16 (441) 2004 07 26  
 (732) HEXAL POLSKA Sp. z o.o., Warszawa, PL.  
 (540) PAXTIN

(510), (511) **05** produkty farmaceutyczne, weterynaryjne i sanitarne, substancje dietetyczne do celów leczniczych, żywność dla niemowląt, plastry, materiały opatrunkowe, materiały do plombowania zębów, woski dentystyczne, środki odkażające, środki do zwalczania roślnictwa, fungicydy, herbicydy.

(111) **185863** (220) 2004 04 19 (210) 279471  
 (151) 2007 02 08 (441) 2004 07 26  
 (732) British American Tobacco (Brands) Limited, Londyn, GB.  
 (540)



Kolor znaku: granatowy, bładoniebieski, błękitny  
 (531) 25.7.1, 26.13.1, 29.1.4

(510), (511) **34** papierosy, tytoń, wyroby tytoniowe, artykuły dla palących, zapalniczki, zapalki.

(111) **185864** (220) 2004 04 22 (210) 279637  
(151) 2006 11 16 (441) 2004 07 26

(732) EMDECO PARTNERS Dorota Karnstedt, Marta Czarska, Warszawa, PL.

(540) BE WEAR

(510), (511) **24** tekstylia, wyroby włókiennicze, **25** odzież, obuwie, nakrycia głowy, **35** usługi reklamowe, dystrybucja, rozpowszechnianie i promocja materiałów reklamowych dla osób trzecich.

(111) **185865** (220) 2004 04 26 (210) 279851

(151) 2006 12 29 (441) 2004 08 09

(732) PRO-PLUS Sp. z o.o., Warszawa, PL.

(540)

**pro  
plus**

(531) 24.17.5, 27.5.1

(510), (511) **09** urządzenia elektroniczne i elektryczne do celów innych niż medyczne, oprogramowanie, publikacje elektroniczne, **10** aparatura i instrumenty medyczne i weterynaryjne, protezy, artykuły ortopedyczne, **16** publikacje drukowane, w szczególności książki, broszury i czasopisma dotyczące ochrony zdrowia, wyroby z papieru i kartonu, **37** usługi instalacyjne i serwisowe w zakresie elektronicznej aparatury i sprzętu medycznego i weterynaryjnego, **41** usługi w zakresie organizowania i prowadzenia szkoleń, seminariów i konferencji dotyczących medycyny, **42** usługi w zakresie badań i ekspertyz naukowych i technicznych oraz projektowania inżynierskiego, w szczególności: projektowanie, wdrażanie i rozwijanie oprogramowania, projektowanie systemów i urządzeń elektronicznych, budowa prototypów i przygotowywanie produkcji seryjnej, **44** usługi w zakresie ochrony zdrowia, w szczególności diagnostyka medyczna.

(111) **185866** (220) 2004 04 29 (210) 280110

(151) 2006 11 15 (441) 2004 08 09

(732) „ZIAJA Ltd” Zakład Produkcji Leków Sp. z o.o., Gdańsk, PL.

(540) ZIAJA NONO

(510), (511) **03** produkty kosmetyczne, środki do mycia i pielęgnacji włosów, szampony, odżywki, lotony, środki do pielęgnacji i ochrony skóry, kremy, balsamy, mleczka, emulsje, peelingi, toniki, maseczki, środki myjące, mydła, żele, płyny do higieny intymnej, preparaty do golenia, przed i po goleniu, wody toaletowe, wody kolońskie, olejki eteryczne, antyperspiranty, dezodoranty, środki do czyszczenia zębów i pielęgnacji jamy ustnej, chusteczki nasączone płynami kosmetycznymi, środki toaletowe, **05** produkty farmaceutyczne, produkty kosmetyczne o działaniu leczniczym, lecznicze środki do mycia i pielęgnacji włosów, preparaty przeciwgrzybiczne, preparaty antybakteryjne, produkty higieniczne, środki sanitarne stosowane w leczeniu i higienie osobistej, środki dezynfekcyjne.

(111) **185867** (220) 2004 07 09 (210) 283028

(151) 2006 12 20 (441) 2004 10 18

(732) Fabryka Cukiernicza „KOPERNIK” Spółka Akcyjna, Toruń, PL.

(540)



Kolor znaku: żółto-pomarańczowy, czerwony, biały, białobrązowy, niebieski

(531) 5.7.6, 8.1.19, 27.5.1, 29.1.15

(510), (511) **30** wyroby cukiernicze, wafle.

(111) **185868** (220) 2004 07 14 (210) 283215

(151) 2007 01 25 (441) 2004 10 18

(732) KT & G Corporation, Taejon, KR.

(540) ZEST

(510), (511) **34** tytoń, papierosy, cygara, tabaka, papierki do cygar, fajki do tytoniu, filtry papierosowe, opakowania na papierosy (nie z metali szlachetnych), woreczki na tytoń, zapalniczki (nie z metali szlachetnych), zapalki, środki czyszczące do fajek, popielniczki (nie z metali szlachetnych) oraz gilotynki do cygar.

(111) **185869** (220) 2004 07 14 (210) 283217

(151) 2007 01 25 (441) 2004 10 18

(732) KT & G Corporation, Taejon, KR.

(540) timeless time

(510), (511) **34** tytoń, papierosy, cygara, tabaka, papierki do cygar, fajki do tytoniu, filtry papierosowe, opakowania na papierosy (nie z metali szlachetnych), woreczki na tytoń, zapalniczki (nie z metali szlachetnych), zapalki, środki czyszczące do fajek, popielniczki (nie z metali szlachetnych) oraz gilotynki do cygar.

(111) **185870** (220) 2004 07 14 (210) 283234

(151) 2007 01 25 (441) 2004 10 18

(732) Bielenda Kosmetyki Naturalne Sp. z o.o., Kraków, PL.

(540) MAGIC HAIR

(510), (511) **03** kosmetyki upiększające, kosmetyki pielęgnacyjne, wyroby perfumeryjne i dezodoranty, olejki, środki i preparaty do makijażu i demakijażu, środki czystości, preparaty kosmetyczne do odchudzania, kosmetyki profesjonalne, kosmetyki do stylizacji włosów, **05** preparaty farmaceutyczne, suplementy żywności do celów leczniczych, preparaty witaminowe do celów leczniczych.

(111) **185871** (220) 2004 07 15 (210) 283257

(151) 2006 12 28 (441) 2004 10 18

(732) Ziolopec Spółka z o.o., Wykroty, PL.

(540) VPS VITAMINS PRESERVE SYSTEM - SYSTEM ZACHOWANIA WITAMIN

(510), (511) **29** koncentraty bulionów, owoce suszone, koncentraty rosółu, warzywa suszone, ziola ogrodowe konserwowane, **30** kakao, przyprawy, mieszanki przypraw, zielenina jako przyprawy.

(111) **185872** (220) 2004 07 16 (210) 283334

(151) 2007 01 24 (441) 2004 10 18

(732) LU Polska Spółka Akcyjna, Warszawa, PL.

(540)



(531) 1.1.1, 2.9.25, 26.1.2, 27.5.1

(510), (511) **29** konserwowane, suszone i gotowane owoce i warzywa, duszone owoce, dżemy, puree owocowe, galaretki, zupy, mleko, mleko w proszku, aromatyzowane mleko żelowane i bita śmietana, produkty mleczne, desery mleczne, jogurty, jogurty pitne, musy, kremy, desery śmietankowe, świeża śmietana, masło, pasty serowe, sery, sery dojrzale, sery dojrzale z pleśnią, świeże sery, sery solankowe, twarożek, napoje głównie z mleka lub nabiału, produkty z mleka mrożonego, produkty z mleka sfermentowanego, wszystkie wyżej wymienione produkty z aromatami owocowymi lub zawierające owoce, **30** herbata, paszteciki (słodkie lub słone), ciastka (słodkie lub słone), produkty zbożowe, płatki śniadaniowe, dania gotowe częściowo lub całkowicie zrobione z wyrobów piekarniczych, chleb, sucharki, herbatniki (słodkie lub słone), wafle, wafle naleśnikowe, wszystkie te produkty zwykłe i/lub z polewą i/lub nadziewane i/lub aromatyzowane, słone lub słodkie przekąski z herbatników, wyrobów piekarniczych, ciasta, rzadkiego ciasta, wyroby cukiernicze, lody, kremy mrożone, słodkie sosy, wszystkie wyżej wymienione

produkty z aromatami owocowymi lub zawierające owoce, **32** niegazowane i gazowane wody (mineralne i niemineralizowane), soki owocowe, napoje na bazie owoców, lemoniada, toniki, piwo imbirowe, preparaty do produkcji napojów, syropów do napojów, bezalkoholowe ekstrakty owocowe, wszystkie wyżej wymienione produkty z aromatami owocowymi lub zawierające owoce.

(111) **185873** (220) 2004 07 16 (210) 283350  
(151) 2007 01 05 (441) 2004 10 18  
(732) NOVOPAN TRADING LIMITED, Londyn, GB.  
(540) GLUCOSENSE  
(510), (511) **10** medyczny sprzęt diagnostyczny do badań in vitro.

(111) **185874** (220) 2004 07 21 (210) 283518  
(151) 2007 01 10 (441) 2004 11 02  
(732) Perfecta Chemie B.V., Goes, NL.  
(540)



Kolor znaku: turkusowy, biały, czarny, czerwony

(531) 3.4.1, 3.4.4, 26.4.2, 27.5.1, 29.1.1, 29.1.4  
(510), (511) **16** kleje do papieru, materiałów papierniczych lub do użytku domowego.

(111) **185875** (220) 2004 07 23 (210) 283584  
(151) 2006 11 17 (441) 2004 11 02  
(732) GLADIO Sp. z o.o., Warszawa, PL.  
(540) GROM  
(510), (511) **09** filmy, rysunkowe filmy animowane, programy gier komputerowych, **16** komiksy, **28** gry, zabawki.

(111) **185876** (220) 2004 07 23 (210) 283606  
(151) 2007 01 12 (441) 2004 11 02  
(732) WYDAWNICTWO BAUER Spółka z o.o., Spółka komandytowa, Warszawa, PL.  
(540)



(531) 26.4.2, 27.5.1  
(510), (511) **09** dyski magnetyczne, dyski do rejestracji dźwięku, dyski kompaktowe audio-wideo, dyski optyczne, dyskietki, kasety wideo, kasety audio-wideo, kasety wideo z grammi, płyty fonograficzne, płyty CD, publikacje na nośniku elektronicznym, **16** afisze, albumy, atlasy, broszury, czasopisma jako periodyki, druki, materiały drukowane, fotografie, gazety, kalendarze, karty pocztowe, katalogi, komiksy, książki, mapy, plakaty, podręczniki, prospekty, publikacje na nośniku papierowym, **35** rozpowszechnianie ogłoszeń reklamowych, rozpowszechnianie materiałów reklamowych w postaci próbek, ulotek, prospektów, druków i broszur, reklama za pośrednictwem sieci komputerowej, publikowanie tekstów reklamowych, reklamy, reklamy prasowe, reklamy radiowe i telewizyjne, uaktualnianie materiałów reklamowych, organizowanie wystaw i targów w celach handlowych lub reklamowych, **39** dystrybucja gazet, czasopism i periodyków, **41** fotoreportaże, organizowanie imprez rozrywkowych, konkursów i plebiscytów, organizowanie wystaw z dziedziny kultury lub edukacji, organizowanie spektakli, mikro-wydawnictwa, publikowanie książek, gazet, czasopism i periodyków, publikowanie tekstów inne niż reklamowe, publikacja elektroniczna on-line książek i periodyków, programy rozrywkowe radiowe i telewizyjne, montaż programów radiowych i telewizyjnych, **42** administrowanie stronami komputerowymi.

(111) **185877** (220) 2004 07 23 (210) 283607  
(151) 2007 01 12 (441) 2004 11 02

(732) WYDAWNICTWO BAUER Spółka z o.o., Spółka komandytowa, Warszawa, PL.  
(540)



(531) 27.5.1  
(510), (511) **09** dyski magnetyczne, dyski do rejestracji dźwięku, dyski kompaktowe audio-wideo, dyski optyczne, dyskietki, kasety wideo, kasety audio-wideo, kasety wideo z grammi, płyty fonograficzne, płyty CD, publikacje na nośniku elektronicznym, **16** afisze, albumy, atlasy, broszury, czasopisma jako periodyki, druki, materiały drukowane, fotografie, gazety, kalendarze, karty pocztowe, katalogi, komiksy, książki, mapy, plakaty, podręczniki, prospekty, publikacje na nośniku papierowym, **35** rozpowszechnianie ogłoszeń reklamowych, rozpowszechnianie materiałów reklamowych w postaci próbek, ulotek, prospektów, druków i broszur, reklama za pośrednictwem sieci komputerowej, publikowanie tekstów reklamowych, reklamy, reklamy prasowe, reklamy radiowe i telewizyjne, uaktualnianie materiałów reklamowych, organizowanie wystaw i targów w celach handlowych lub reklamowych, **39** dystrybucja gazet, czasopism i periodyków, **41** fotoreportaże, organizowanie imprez rozrywkowych, konkursów i plebiscytów, organizowanie wystaw z dziedziny kultury lub edukacji, organizowanie spektakli, mikro-wydawnictwa, publikowanie książek, gazet, czasopism i periodyków, publikowanie tekstów inne niż reklamowe, publikacja elektroniczna on-line książek i periodyków, programy rozrywkowe radiowe i telewizyjne, montaż programów radiowych i telewizyjnych, **42** administrowanie stronami komputerowymi.

(111) **185878** (220) 2004 07 26 (210) 283657  
(151) 2007 02 05 (441) 2004 11 02  
(732) Agencja Biegłych Rewidentów „BADEX” Sp. z o.o., Opole, PL.  
(540) BADEX

(510), (511) **35** analizy kosztów, badania w dziedzinie działalności gospodarczej, rachunkowość i prowadzenie ksiąg finansowych i list płac, zeznania i sprawozdania podatkowe, wyceny działalności gospodarczej, pomoc w prowadzeniu działalności gospodarczej, zarządzanie przedsiębiorstwami, doradztwo w sprawach działalności gospodarczej, organizowanie działalności gospodarczej, **36** analizy finansowe, operacje bankowe, doradztwo w sprawach finansowych, ekspertyzy dla celów fiskalnych, wyceny finansowe, informacje finansowe, usługi finansowe, nadzór nad inwestycjami kapitałowymi, nadzór nad kredytowaniem i kredytami ratalnymi, likwidacja przedsiębiorstw, zarządzanie majątkiem, operacje bankowe, finansowe, oszacowanie wartości dla celów fiskalnych, ekspertyzy i wyceny podatkowe, rozrachunkowość, transakcje finansowe.

(111) **185879** (220) 2004 07 26 (210) 283688  
(151) 2007 01 25 (441) 2004 11 02  
(732) Firma Produkcijno-Handlowa „ROLA”, Andrzej Cichowski, Poznań, PL.

(540) lodowe całuski  
(510), (511) **30** cukierki z masy czekoladopodobnej.

(111) **185880** (220) 2004 07 27 (210) 283701  
(151) 2007 01 22 (441) 2004 11 02  
(732) UAB „VP Market”, Wilno, LT.  
(540)



Kolor znaku: biały, czerwony, żółty

(531) 26.1.1, 27.5.1, 29.1.1, 29.1.2  
(510), (511) **35** usługi reklamowe, usługi w zakresie biznesu, zarządzania i czynności biurowych, **42** usługi polegające na zapewnianiu posiłków i napojów, usługi w zakresie czasowego zakwaterowania.

(111) **185881** (220) 2004 07 27 (210) 283721  
(151) 2007 01 16 (441) 2004 11 02



(732) E plus M Spółka z o.o., Stara Iwiczna, PL.  
(540)



Kolor znaku: granatowy, biały

(531) 26.4.2, 26.4.18, 27.5.1, 29.1.4

(510), (511) **03** kosmetyki, depilatory, mydła, dezodoranty, preparaty do golenia, wody kolońskie i toaletowe, kremy, mleczka kosmetyczne, toniki, lakiery do włosów i do paznokci, maseczki kosmetyczne, produkty perfumeryjne, preparaty do pielęgnacji skóry i włosów, szminki, saszetki zapachowe, szampony, tusze do rzęs, farby do włosów, **25** odzież, odzież ze skóry i z imitacji skóry, obuwie, nakrycia głowy, bielizna, kurtki, spodnie, bluzy, podkoszulki, koszule, płaszcze, swetry, suknie, sukienki, kostiumy, spódnice, rajstopy, pończochy, skarpety, kapcie, rękawiczki, szaliki, czapki, chusty, szlafroki, piżamy, koszule nocne, odzież sportowa, kostiumy do opalania i pływania, dresy.

(111) **185882** (220) 2004 07 28 (210) 283792  
(151) 2007 03 16 (441) 2004 11 02  
(732) TROJAN PRESS Marta Trojan, Warszawa, PL.  
(540)



(531) 27.5.1

(510), (511) **16** czasopisma, książki, **35** usługi reklamowe, doradztwo w zakresie reklamy, powielanie tekstów i rysunków, rozpowszechnianie ogłoszeń i materiałów reklamowych, **41** publikowanie książek i niereklamowych tekstów, publikacja elektroniczna on-line książek i periodyków, **42** projektowanie i doradztwo w zakresie architektury.

(111) **185883** (220) 2004 07 30 (210) 283899  
(151) 2007 02 06 (441) 2004 11 02  
(732) Kia Motors Corporation, Seul, KR.  
(540)



Kolor znaku: czerwony, czarny

(531) 26.1.2, 27.5.1, 29.1.1

(510), (511) **12** samochody osobowe, ciężarówki, autobusy, minibusy, samochody z napędem na cztery koła, vany, minivany.

(111) **185884** (220) 2004 08 04 (210) 284031  
(151) 2007 01 16 (441) 2004 11 15  
(732) TOORANK POLSKA S.A., Jasienica, PL.  
(540) zozworówka wódka starzyka  
(510), (511) **33** wyroby alkoholowe.

(111) **185885** (220) 2004 08 04 (210) 284033  
(151) 2007 01 16 (441) 2004 11 15  
(732) TOORANK POLSKA S.A., Jasienica, PL.  
(540) white eagle  
(510), (511) **33** wyroby alkoholowe.

(111) **185886** (220) 2004 08 05 (210) 284053  
(151) 2007 01 16 (441) 2004 11 15  
(732) GREEN DENTAL Sp. z o.o., Warszawa, PL.  
(540) GREEN DENTAL  
(510), (511) **40** usługi technika dentystycznego, **44** stomatologia.

(111) **185887** (220) 2004 08 05 (210) 284067  
(151) 2007 01 10 (441) 2004 11 15  
(732) DaimlerChrysler AG, Stuttgart, DE.  
(540) Oryginalne Części Mercedes-Benz  
(510), (511) **09** części pojazdów mechanicznych (o ile zawarte w kl 9), **11** części pojazdów mechanicznych (o ile zawarte w kl 11), **12** pojazdy mechaniczne i ich części (o ile zawarte w kl 12), **37** naprawa i konserwacja pojazdów mechanicznych.

(111) **185888** (220) 2004 08 05 (210) 284087  
(151) 2007 01 10 (441) 2004 11 15  
(732) Polska Grupa Dealerów Sp. z o.o., Kraków, PL.  
(540)



Kolor znaku: czarny, niebieski

(531) 14.7.6, 27.5.1, 29.1.4

(510), (511) **35** zgrupowanie na rzecz osób trzecich różnych towarów pozwalające nabywcy wygodnie je oglądać i kupować w sklepach i hurtowniach z częściami, akcesoriami, materiałami eksploatacyjnymi do pojazdów oraz z samochodami, prowadzenie sieci dystrybucji, **37** mycie pojazdów, naprawa, serwis i obsługa pojazdów, stacje obsługi pojazdów, wulkanizacja.

(111) **185889** (220) 2004 08 09 (210) 284173  
(151) 2007 01 15 (441) 2004 11 15  
(732) Firma Handlowa „AFRODYTA” Renata Dorota Fatyga, Kraków, PL.  
(540) www.gardeny.com  
(510), (511) **03** środki perfumeryjne, kosmetyki.

(111) **185890** (220) 2004 08 09 (210) 284174  
(151) 2007 03 05 (441) 2004 11 15  
(732) „MATRIX.PL” Spółka Akcyjna, Warszawa, PL.  
(540)



Kolor znaku: czarny, żółty

(531) 16.1.11, 27.5.1, 29.1.2, 29.1.8

(510), (511) **09** urządzenia i sprzęt do systemu połączeń informatycznych i internetowych, periferyjne urządzenia komputerowe, akcesoria do komputerów, programy komputerowe, programy komputerowe systemu operacyjnego, oprogramowanie umożliwiające wejście do systemów internetu, programy komputerowe stosowane w internecie, magnetyczne nośniki danych, płyty, dyski z nagraniami, **16** wydawnictwa, programy komputerowe opisane w formie książkowej, plakaty, albumy, nalepki, naklejki, **38** usługi telekomunikacyjne, na które składa się przesyłanie muzyki z płyt CD za pośrednictwem sieci telefonicznej, przesyłanie informacji tekstowej, dźwiękowej i obrazowej przy pomocy komputera, **42** usługi informatyczne oraz internetowe w zakresie projektowania, opracowywania, instalacji, aktualizacji i konserwacji oprogramowania komputerowego, projektowanie i opracowywanie programów komputerowych i internetowych, projektowanie systemów komputerowych, doradztwo w sprawach urządzeń i sprzętu informatycznego, doradztwo w sprawach sprzętu komputerowego, programowania i oprogramowania komputerowego i internetowego, usługi serwisowe związane z instalowaniem programów komputerowych i nadzorowaniem funkcjonowania zainstalowanych systemów komputerowych, odzyskiwanie danych komputerowych, powielanie oprogramowania komputerowego, wypożyczanie oprogramowania komputerowego, konwersja danych przez programy komputerowe, wypożyczanie urządzeń i sprzętu informatycznego, wypożyczanie oprogramowania komputerowego i informatycznego, analizy systemów komputerowych, tworzenie i utrzymywanie stron internetowych dla osób trzecich, administrowanie stronami komputerowymi w sieci.



(111) **185891** (220) 2004 08 09 (210) 284184  
 (151) 2007 02 02 (441) 2004 11 15  
 (732) „DOM” Elżbieta Zrajkowska, Grabówka, PL.  
 (540)



Kolor znaku: brązowy, żółty  
 (531) 7.15.8, 27.5.1, 29.1.2, 29.1.7

(510), (511) **19** budynki drewniane, budynki przenośne, drewno budowlane, deski, konstrukcje budowlane drewniane, elementy konstrukcyjne, konstrukcje drewniane dachowe, drewno obrabiane, drewno użytkowe, drzwi, okna, gont, obróbki budowlane, parkiety, palisady, podłogi drewniane, pomosty drewniane, rynny drewniane, schody drewniane, słupy drewniane, stajnie, sufity, szalówka, ścianki działowe, tarcica, trzcina, łupki dachowe, pokrycia dachowe niemetalowe.

(111) **185892** (220) 2004 08 09 (210) 284185  
 (151) 2007 02 02 (441) 2004 11 15  
 (732) „DOM” Elżbieta Zrajkowska, Grabówka, PL.  
 (540)



Kolor znaku: czarny, szary  
 (531) 7.15.8, 27.5.1, 29.1.6, 29.1.8

(510), (511) **19** budynki drewniane, budynki przenośne, drewno budowlane, deski, konstrukcje budowlane drewniane, elementy konstrukcyjne, konstrukcje drewniane dachowe, drewno obrabiane, drewno użytkowe, drzwi, okna, gont, obróbki budowlane, parkiety, palisady, podłogi drewniane, pomosty drewniane, rynny drewniane, schody drewniane, słupy drewniane, stajnie, sufity, szalówka, ścianki działowe, tarcica, trzcina, łupki dachowe, pokrycia dachowe niemetalowe.

(111) **185893** (220) 2004 08 09 (210) 284206  
 (151) 2007 02 05 (441) 2004 11 15  
 (732) „HE-BART-EKOFIBER” Henryk Bartlewski, Warszawa, PL.  
 (540)



Kolor znaku: beżowy, jasnobrązowy, ciemnobrązowy, brązowy, żółty, czarny, pomarańczowy, szary  
 (531) 3.7.7, 26.1.2, 26.13.25, 29.1.2, 29.1.6, 29.1.7  
 (510), (511) **41** organizacja konferencji i obsługa przyjęć, **43** zakwaterowanie w pensjonatach.

(111) **185894** (220) 2004 08 09 (210) 284213  
 (151) 2007 02 05 (441) 2004 11 15  
 (732) Société des Produits Nestlé S.A., Vevey, CH.  
 (540) jodła

(510), (511) **32** piwo, wody niegazowane, musujące lub gazowane, źródlane, mineralne, aromatyzowane, napoje o smaku owocowym i na bazie owoców, soki owocowe i jarzynowe, nektary, lemoniady, napoje gazowane, mleczne napoje sfermentowane, napoje na bazie soi, napoje na bazie słodu, napoje izotoniczne i inne napoje bezalkoholowe, syropy, ekstrakty i esencje oraz inne preparaty do produkcji napojów bezalkoholowych.

(111) **185895** (220) 2004 08 10 (210) 284228  
 (151) 2007 02 06 (441) 2004 11 15

(732) NENUFAR Spółka Jawna Krześniak, Wichary, Zabrze, PL.  
 (540)



Kolor znaku: śliwkowy, jasnobieżowy  
 (531) 26.13.25, 27.5.1, 29.1.2, 29.1.5

(510), (511) **16** papier, artykuły papiernicze, artykuły biurowe i szkolne, artykuły piśmiennicze, przybory do pisania, segregatory, teczki, skoroszyty, okładki, obwoluty, zeszyty, notatniki, notesy, papier do kopiowania, papier maszynowy, taśmy z papieru, bloki do pisania, bloczki do pisania, plecaki, piórniki, pióra, ołówki.

(111) **185896** (220) 2004 08 12 (210) 284327  
 (151) 2007 03 06 (441) 2004 11 15  
 (732) Kutnowskie Zakłady Farmaceutyczne „POLFA”  
 Spółka Akcyjna, Kutno, PL.  
 (540) Vitaminum A+E Venus  
 (510), (511) **05** leki, produkty lecznicze, preparaty witaminowe, suplementy diety.

(111) **185897** (220) 2004 08 13 (210) 284339  
 (151) 2007 01 15 (441) 2004 11 15  
 (732) LOKANTA Catering Sp. z o.o., Warszawa, PL.  
 (540)



Kolor znaku: błękitny, czerwony  
 (531) 26.11.1, 27.5.1, 29.1.12

(510), (511) **43** usługi w zakresie prowadzenia hoteli, moteli, barów, barów szybkiej obsługi, kafeterii, kawiarni, barów kawowych, restauracji i restauracji samoobsługowych, usługi w zakresie przygotowywania, podawania i dostarczania potraw i napojów, usługi w zakresie cateringu.

(111) **185898** (220) 2004 08 13 (210) 284356  
 (151) 2007 02 05 (441) 2004 11 15  
 (732) Główny Inspektorat Ochrony Roślin i Nasiennictwa,  
 Warszawa, PL.  
 (540)



Kolor znaku: zielony, ciemnozielony, czarny  
 (531) 3.11.1, 5.7.2, 27.5.1, 29.1.13

(510), (511) **16** obwoluty, okładki papierowe na dokumenty, segregatory na dokumenty, skoroszyty na dokumenty, rejestry, książki główne, druki, formularze, blankiety, notatniki, broszury, książki, kalendarze, bloczki do pisania, bloki do pisania, koperty, materiały piśmienne, notesy podręczne, plakaty, prospekty, publikacje, stemple.

(111) **185899** (220) 2004 09 10 (210) 284420  
 (151) 2007 01 30 (441) 2004 12 13  
 (732) PMB S.A., Białystok, PL.

(540)



Kolor znaku: zielony, biały, błękitny, żółty  
 (531) 5.5.19, 26.13.25, 27.5.1, 29.1.13  
 (510), (511) **29** kiełbasy, konserwy mięsne, wędliny.

(111) **185900** (220) 2004 08 16 (210) 284431  
 (151) 2007 01 30 (441) 2004 11 29  
 (732) Tyco Healthcare Group LP, Norwalk, US.  
 (540) REALPORT  
 (510), (511) **10** urządzenia medyczne stosowane w chirurgii laparoskopowej.

(111) **185901** (220) 2003 10 29 (210) 271889  
 (151) 2007 01 16 (441) 2004 04 19  
 (732) Han Wha Pharma Co., Ltd., Kyunggi-Do, KR.  
 (540)



Kolor znaku: zielony, czerwony, czarny, biały  
 (531) 5.3.11, 27.5.1, 29.1.1, 29.1.3, 29.1.6  
 (510), (511) **05** środki farmaceutyczne (leki) do leczenia czuciowych organów zmysłów, środki farmaceutyczne do usprawniania metabolizmu, leki do leczenia peryferyjnych elementów systemu nerwowego, środki kontrolujące odporność, środki farmaceutyczne do leczenia chorób fizycznych, leki przeciwpotowe, środki farmaceutyczne do leczenia dróg moczowych i organów płciowych, preparaty witaminowe, środki farmaceutyczne do aktywowania funkcji komórek przeciwzapalnych, leki służące do leczenia organów trawiennych, preparaty mające działanie ściągające (hamujące krwawienie), preparaty farmaceutyczne służące do leczenia organów krążenia, środki farmaceutyczne do leczenia nerwów, środki przeczyszczające, środki farmakologiczne w postaci tabletek służące do kontroli cyklu menstruacyjnego, kapsułki żeńszeniowe, odżywki wzmacniające i alternatywne, środki krwiotwórcze, leki stosowane przy leczeniu centralnego systemu nerwowego, środki uspokajające, preparaty medyczne wspomagające odchudzanie, środki do kontroli poziomu cukru we krwi, środki służące polepszeniu składu oraz do leczenia krwi, odczynniki farmaceutyczne wspomagające organy oddechowe oraz preparaty farmaceutyczne służące do leczenia zatruc spowodowanych czynnikami chemicznymi.

(111) **185902** (220) 2003 11 27 (210) 273152  
 (151) 2006 11 22 (441) 2004 04 19  
 (732) „BLACK RED WHITE” S.A., Biłgoraj, PL.  
 (540) TSE  
 (510), (511) **19** drewno budowlane i użytkowe, niemetalowe materiały budowlane, budynki niemetalowe przenośne, niemetalowe pokrycia dachowe, niemetalowe drzwi, okna i okiennice, parkiety i niemetalowe płyty podłogowe, schody niemetalowe, **20** wyroby stolarstwa meblowego, zestawy meblowe, meble biurowe, szkolne i kuchenne, fotele, kanapy, komody, kontuary, kredensy, krzesła, ławy, lustra, łóżka, materace do łóżek, poduszki, półki, pudełka drewniane lub z tworzyw sztucznych, sekretery, skrzynie, kufrы, sofy, stojaki, stoły, szafy, szafki, szuflady, taborety, toaletki, wieszaki na ubrania, wózki meblowe, zagłówki do mebli, **37** budowa jedno i wielorodzinnych domów wolnostojących na bazie drewna i materiałów drewnopochodnych.

(111) **185903** (220) 2003 11 28 (210) 273204  
 (151) 2006 11 22 (441) 2004 04 19  
 (732) Browar Łomża Sp. z o.o., Łomża, PL.

(540)

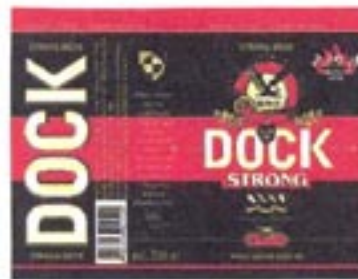

Kolor znaku: czerwony, biały, złoty, czarny  
 (531) 1.5.1, 3.7.1, 5.13.7, 24.1.3, 25.1.15, 27.5.1, 29.1.14  
 (510), (511) **32** brzeczka piwna, koktajle bezalkoholowe, lemoniady, napoje bezalkoholowe, piwo, piwo imbirowe, piwo słodowe, soki owocowe, woda gazowana, wyciąg z chmielu do wytwarzania piwa.

(111) **185904** (220) 2003 11 28 (210) 273206  
 (151) 2006 11 16 (441) 2004 04 19  
 (732) Browar Łomża Sp. z o.o., Łomża, PL.

(540) kur  
 (510), (511) **05** napoje dietetyczne do celów leczniczych, wyciągi stosowane jako nalewki do celów leczniczych, napoje lecznicze, **32** brzeczka piwna, koktajle bezalkoholowe, lemoniady, napoje bezalkoholowe, piwo, piwo imbirowe, piwo słodowe, soki owocowe, woda gazowana, wyciąg z chmielu do wytwarzania piwa.

(111) **185905** (220) 2003 11 28 (210) 273207  
 (151) 2006 11 16 (441) 2004 04 19  
 (732) Browar Łomża Sp. z o.o., Łomża, PL.

(540) dock  
 (510), (511) **32** brzeczka piwna, koktajle bezalkoholowe, lemoniady, napoje bezalkoholowe, piwo, piwo imbirowe, piwo słodowe, soki owocowe, woda gazowana, wyciąg z chmielu do wytwarzania piwa.

(111) **185906** (220) 2003 12 17 (210) 274034  
 (151) 2007 02 07 (441) 2004 04 19  
 (732) Warszawskie Zakłady Farmaceutyczne Polfa Spółka Akcyjna, Warszawa, PL.

(540) ASTON  
 (510), (511) **05** wyroby farmaceutyczne.

(111) **185907** (220) 2004 01 19 (210) 274421  
 (151) 2007 02 02 (441) 2004 05 04  
 (732) JAMP Sp. z o.o., Wrocław, PL.  
 (540)



Kolor znaku: niebieski, zielony  
 (531) 26.1.1, 26.4.1, 27.5.1, 29.1.3, 29.1.4  
 (510), (511) **09** rozdzielnice (tablice) elektryczność, rozdzielnice (szafy) elektryczność, **37** elektryczne urządzenia (instalowanie i naprawa), **39** składowanie towarów, **42** projekty techniczne opracowanie.

(111) **185908** (220) 2004 02 19 (210) 276620  
 (151) 2007 02 02 (441) 2004 05 31  
 (732) FUNDACJA SIGNUM, Poznań, PL.

(540) Signum  
 (510), (511) **36** sponsorowanie finansowe zgodne ze statutem Fundacji, organizowanie funduszy na cele charytatywne, organizowanie i prowadzenie akcji charytatywnych poprzez udzielanie pomocy finansowej i rzeczowej osobom potrzebującym, **41** promocja twórców i różnych dziedzin twórczości artystycznej poprzez: organizowanie wystaw z dziedziny kultury, prowadzenie galerii artystycznych, ustanawianie stypendiów i nagród, organizowanie i prowadzenie konferencji, seminariów, targów sztuki, imprez i konkursów, działalność

informacyjna w zakresie twórczości artystycznej, katalogowanie i archiwizacja dorobku artystycznego twórców.

(111) **185909** (220) 2004 03 11 (210) 277553  
(151) 2006 11 13 (441) 2004 06 14  
(732) BLACK RED WHITE S.A., Biłgoraj, PL.

(540) jaspis  
(510), (511) **20** wyroby stolarstwa meblowego, zestawy meblowe, meble biurowe, szkolne i kuchenne, fotele, kanapy, komody, kontu-ary, kredensy, krzesła, ławy, lustra, łóżka, materace do łóżek, poduszki, półki, pudełka drewniane lub z tworzyw sztucznych, sekretery, skrzynie, kufrы, sofy, stojaki, stoły, szafy, szafki, szuflady, taborety, toaletki, wieszaki na ubrania, wózki meblowe, zagłówki do mebli.

(111) **185910** (220) 2004 03 29 (210) 278478  
(151) 2007 02 01 (441) 2004 07 12

(732) Przedsiębiorstwo Handlowo-Transportowe „PRYMUS-AGD” Wiesława i Jan Ślaziński, Spółka jawna, Kowalanka, PL.

(540) PRYMUS-AGD  
(510), (511) **37** usługi: obsługi i napraw pojazdów, prowadzenie stacji paliw i myjni samochodowych, **39** usługi: usługi związane z transportem ludzi lub towarów, prowadzenie salonów samochodowych i motocyklowych, **41** usługi: organizowanie balów, przyjęć weselnych i innych imprez rozrywkowych, kulturalnych i edukacyjnych, **43** usługi: zaopatrzenia w żywność i napoje, przygotowywania żywności i napojów do konsumpcji, usługi związane z zapewnieniem mieszkań i pokoi w hotelach, motelach, pensjonatach lub innych instytucjach zapewniających tymczasowe zakwaterowanie.

(111) **185911** (220) 2004 04 14 (210) 279297  
(151) 2007 01 11 (441) 2004 07 26

(732) Stolarstwo Eksport-Import Roman Lempa, Dzielna, PL.  
(540)



Kolor znaku: żółty, zielony, czarny  
(531) 26.4.4, 27.5.1, 29.1.2, 29.1.3, 29.1.8  
(510), (511) **19** schody niemetalowe, poręcze, tralki.

(111) **185912** (220) 2004 04 21 (210) 279604  
(151) 2007 01 25 (441) 2004 07 26

(732) KLOSE - CZERSKA FABRYKA MEBLI Spółka z o.o., Czersk, PL.  
(540)



Kolor znaku: biały, zielony, czarny, czerwony  
(531) 5.3.11, 26.3.2, 26.4.1, 26.4.2, 27.5.1, 29.1.13  
(510), (511) **20** meble.

(111) **185913** (220) 2004 04 29 (210) 280109  
(151) 2006 11 15 (441) 2004 08 09

(732) „ZIAJA Ltd” Zakład Produkcji Leków Sp. z o.o., Gdańsk, PL.  
(540) NUNU

(510), (511) **03** produkty kosmetyczne, środki do mycia i pielęgnacji włosów, szampony, odżywki, lotony, środki do pielęgnacji i ochrony skóry, kremy, balsamy, mleczka, emulsje, peelingi, toniki, maseczki, środki myjące, mydła, żele, płyny do higieny intymnej, preparaty do golenia, przed i po goleniu, wody toaletowe, wody kolońskie, olejki eteryczne, antyperspiranty, dezodoranty, środki do czyszczenia zębów i pielęgnacji jamy ustnej, chusteczki nasączone płynami kosmetycznymi, środki toaletowe, **05** produkty farmaceutyczne, produkty kosmetyczne o działaniu leczniczym, lecznicze środki do mycia i pielęgnacji włosów, preparaty przeciwgrzybiczne, preparaty

antybakteryjne, produkty higieniczne, środki sanitarne stosowane w lecznictwie i higienie osobistej, środki dezynfekcyjne.

(111) **185914** (220) 2004 04 30 (210) 280150  
(151) 2007 02 07 (441) 2004 08 09

(732) Przedsiębiorstwo Farmaceutyczne Okoniewscy „VETOS-FARMA” Spółka z o.o., Bielawa, PL.

(540) filemon  
(510), (511) **03** preparaty kosmetyczne do pielęgnacji zwierząt.

(111) **185915** (220) 2004 04 30 (210) 280153  
(151) 2007 02 07 (441) 2004 08 09

(732) Przedsiębiorstwo Farmaceutyczne Okoniewscy „VETOS-FARMA” Spółka z o.o., Bielawa, PL.

(540) vitakat  
(510), (511) **05** preparaty witaminowo-mineralne dla zwierząt.

(111) **185916** (220) 2004 04 30 (210) 280154  
(151) 2007 02 07 (441) 2004 08 09

(732) Przedsiębiorstwo Farmaceutyczne Okoniewscy „VETOS-FARMA” Spółka z o.o., Bielawa, PL.

(540) vitadog  
(510), (511) **05** preparaty witaminowo-mineralne dla zwierząt.

(111) **185917** (220) 2004 04 30 (210) 280156  
(151) 2007 02 07 (441) 2004 08 09

(732) Przedsiębiorstwo Farmaceutyczne Okoniewscy „VETOS-FARMA” Spółka z o.o., Bielawa, PL.

(540) derma - oil  
(510), (511) **05** środki farmaceutyczne wspomagające leczenie chorób skóry zwierząt.

(111) **185918** (220) 2004 04 30 (210) 280157  
(151) 2007 02 07 (441) 2004 08 09

(732) Przedsiębiorstwo Farmaceutyczne Okoniewscy „VETOS-FARMA” Spółka z o.o., Bielawa, PL.

(540) aquavit farma  
(510), (511) **05** preparaty witaminowo-mineralne dla zwierząt.

(111) **185919** (220) 2004 04 30 (210) 280201  
(151) 2006 11 13 (441) 2004 08 09

(732) FOOD LINE. Poradnia Żywnościowa, Dorota Osóbka, Warszawa, PL.

(540)



Kolor znaku: biały, ciemnozielony, pomarańczowy  
(531) 27.5.1, 29.1.12

(510), (511) **35** usługi agencji reklamowych oraz public relations, dystrybucja i rozpowszechnianie materiałów reklamowych np, próbek, druków, prospektów, broszur, promocja sprzedaży dla osób trzecich, usługi z zakresu przeglądu prasy, wynajem czasu reklamowego we wszystkich środkach przekazu, publikowanie tekstów reklamowych i rozpowszechnianie ogłoszeń reklamowych, wynajmowanie miejsc na umieszczanie ogłoszeń lub reklam, badania rynku oraz opinii publicznej, usługi reklamowe za pośrednictwem sieci komputerowej, organizowanie targów i wystaw w celach handlowych lub reklamowych, doradztwo w zakresie organizowania i prowadzenia działalności gospodarczej, **41** edukacja dotycząca zdrowego stylu życia oraz prawidłowego żywienia, zwłaszcza w zakresie odchudzania, w tym indywidualne opracowywanie diet i planów żywieniowych, organizowanie, prowadzenie i obsługa konferencji, kongresów, seminariów, sympozjów, zjazdów, szkoleń, zawodów i imprez sportowych, konkursów edukacyjnych i rozrywkowych, organizowanie i prowadzenie klubów zdrowia, pokazów zdrowego gotowania, kursów korespondencyjnych zwłaszcza z zakresu zasad prawidłowego żywienia i odchudzania, publikowanie książek, tekstów i mikro-wydaw-



nictw, publikacja elektroniczna on-lineksiążek i periodyków, usługi związane z organizacją wypoczynku w tym organizowanie obozów sportowych i wakacyjnych, zwłaszcza dla osób odchudzających się, **43** przygotowywanie dań (żywności i napojów) na zamówienie oraz ich dostawa zwłaszcza w zakresie dań i żywności niskokalorycznej, usługi cateringowe, usługi barów, kafeerii, kawiarni, restauracji, pensjonatów, hoteli i domów turystycznych.

(111) **185920** (220) 2004 05 04 (210) 280327  
(151) 2007 02 09 (441) 2004 08 09  
(732) „TOM” Sp. z o.o., Szczecin, PL.  
(540) tom

(510), (511) **35** zgrupowanie na rzecz osób trzecich różnych towarów pozwalające nabywcy wygodnie je oglądać i kupować w sklepach oraz hurtowniach zawierających: rudy metali, metale nieszlachetne surowe lub półprzetworzone, stopy metali nieszlachetnych, stal surowa lub półprzetworzona, wyroby hutnicze z metali nieszlachetnych, metale kolorowe surowe lub półprzetworzone oraz ich stopy, wyroby hutnicze z metali kolorowych i ich stopów, obrót złomem oraz odpadami niemetalowymi, doradztwo dla firm w zakresie organizowania gospodarki odpadami poprodukcyjnymi, organizowanie i zarządzanie gospodarką odpadami na zlecenie firm, **39** składowanie, magazynowanie, transport i przeładunek odpadów, przewożenie ładunków, transport samochodowy, wynajem samochodów ciężarowych z kierowcą, **40** gromadzenie, sortowanie i rozdrabnianie złomu metali nieszlachetnych, gromadzenie, sortowanie i rozdrabnianie złomu metali kolorowych i ich stopów w tym: aluminium, brązu, chromu, cyny, cynku, manganu, miedzi, mosiądzu, niklu, ołowiu, tombaku, węglików spiekanych, złomu, złomowanie samochodów, niszczenie odpadów, spalanie odpadów, recykling odpadów, utylizacja i unieszkodliwianie odpadów niebezpiecznych.

(111) **185921** (220) 2004 05 24 (210) 281118  
(151) 2007 01 09 (441) 2004 09 06  
(732) Zielona Budka S.A., Warszawa, PL.  
(540)



Kolor znaku: niebieski, fioletowy, pomarańczowy, żółty, ciemnoniebieski, biały, czerwony, żółty, zielony  
(531) 5.7.11, 25.1.15, 27.5.1, 29.1.15  
(510), (511) **30** lody, desery lodowe.

(111) **185922** (220) 2004 05 24 (210) 281121  
(151) 2007 01 19 (441) 2004 09 06  
(732) Zielona Budka Spółka Akcyjna, Warszawa, PL.  
(540)



Kolor znaku: niebieski, fioletowy, różowy, żółty, ciemnoniebieski, biały, czerwony  
(531) 5.7.12, 25.1.15, 27.5.1, 29.1.15

(510), (511) **30** lody, desery lodowe.

(111) **185923** (220) 2004 05 26 (210) 281251  
(151) 2007 01 03 (441) 2004 09 06  
(732) „EKO GIPS” Spółka z ograniczoną odpowiedzialnością, Zawada, PL.  
(540)

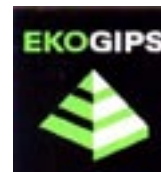

Kolor znaku: biały, czarny, zielony

(531) 26.11.3, 26.15.5, 27.5.1, 29.1.13

(510), (511) **19** wapno, gips, beton, betonowe elementy budowlane, konstrukcje budowlane niemetalowe, konstrukcyjne elementy niemetalowe dla budownictwa, materiały budowlane niemetalowe, płyty niemetalowe w tym budowlane, zaprawy budowlane, wyroby kamieniarskie, sztuczny kamień, wapień, okładziny niemetalowe dla budownictwa, **35** usługi agencji importowo-eksportowej i informacji handlowej, agencja reklamowa, organizowanie wystaw handlowych lub reklamowych, pokazy towarów, promocja sprzedaży dla osób trzecich, reklamy, zaopatrzenie osób trzecich, prowadzenie hurtowni/sklepu wielobranżowego, prowadzenie wielobranżowego sklepu internetowego.

(111) **185924** (220) 2004 05 27 (210) 281283  
(151) 2006 11 17 (441) 2004 09 06  
(732) Przedsiębiorstwo Handlowo-Usługowe „INAF” Krzysztof Matuszak, Aleksandrów Łódzki, PL.  
(540)



(531) 27.5.1, 29.1.6, 29.1.8

(510), (511) **25** odzież sportowa wraz z dodatkami do niej - dla dzieci, młodzieży i dorosłych, obuwie sportowe i plażowe, **35** zgrupowanie na rzecz osób trzecich odzieży sportowej oraz sportowego i plażowego obuwia, pozwalające nabywcy wygodnie ja oglądać i kupować w sklepach i/lub hurtowniach z tymi towarami, z wyłączeniem transportu tych towarów.

(111) **185925** (220) 2004 07 07 (210) 282865  
(151) 2007 01 22 (441) 2004 10 18  
(732) ANHUI FORKLIFT TRUCK GROUP, Anhui, CN.  
(540)



(531) 27.5.1

(510), (511) **12** wózkowe podnośniki widłowe, przyczepy/przyczepki, pojazdy elektryczne, wózki napędzane bateriami akumulatorowymi, skrzynki przekładniowe do pojazdów lądowych, podwozia do pojazdów.

(111) **185926** (220) 2004 07 14 (210) 283229  
(151) 2007 01 25 (441) 2004 10 18  
(732) Zakłady Farmaceutyczne „POLPHARMA” S.A., Starogard Gdański, PL.  
(540)



Kolor znaku: żółty, czarny, czerwony

(531) 26.11.2, 27.5.1, 29.1.13

(510), (511) **05** preparaty farmaceutyczne i weterynaryjne, **35** reklamy (prasowe, radiowe, telewizyjne), rozpowszechnianie ogłoszeń reklamowych, **41** działalność sportowa i kulturalna (zawody sportowe).

(111) **185927** (220) 2004 07 23 (210) 283595  
 (151) 2007 01 30 (441) 2004 11 02  
 (732) Zakład Przetwórstwa Mięsnego HANDEREK Spółka Jawna, Buczkowice, PL.  
 (540)



Kolor znaku: biały, czerwony, granatowy, złoty  
 (531) 9.1.10, 27.5.1, 29.1.1, 29.1.2, 29.1.4, 29.1.6

(510), (511) **29** mięso wołowe, wieprzowe, cielęce, baranie, jagnięce, końskie, królicze, dziczyzna, drób, przetwory z tych produktów, wędliny, kiełbasy, szynki, poledwice, bekon, ekstrakty mięsne, galaretki na bazie mięs, pasztety, proteiny spożywcze, smalec, surowce do produkcji tłuszczów jadalnych, wątróbka, konserwy mięsne i mięsno-warzywne, **35** prowadzenie punktów detalicznych i hurtowych mięsa i jego przetworów.

(111) **185928** (220) 2004 07 23 (210) 283613  
 (151) 2007 01 03 (441) 2004 11 02  
 (732) Przedsiębiorstwo Usługowo-Handlowe „PAKUS” Spółka z o.o., Konin, PL.  
 (540)



Kolor znaku: czarny, czerwony, żółty  
 (531) 26.2.1, 26.3.1, 26.11.3, 27.5.1, 29.1.1, 29.1.2, 29.1.8  
 (510), (511) **12** wózki podnośnikowe, wózki transportowe, **37** obsługa i naprawa wózków podnośnikowych i transportowych.

(111) **185929** (220) 2004 07 23 (210) 283615  
 (151) 2007 01 03 (441) 2004 11 02  
 (732) CANTAERT-POLAND Spółka z o.o., Gniezno, PL.  
 (540)



(531) 5.5.19, 26.4.2, 27.5.1  
 (510), (511) **25** odzież, bielizna, obuwie, nakrycia głowy.

(111) **185930** (220) 2004 07 23 (210) 283616  
 (151) 2007 01 03 (441) 2004 11 02  
 (732) CANTAERT-POLAND Spółka z o.o., Gniezno, PL.  
 (540)



(531) 2.1.25, 27.5.1

(510), (511) **25** odzież, bielizna, obuwie, nakrycia głowy.

(111) **185931** (220) 2004 07 23 (210) 283617  
 (151) 2007 01 03 (441) 2004 11 02  
 (732) CANTAERT-POLAND Spółka z o.o., Gniezno, PL.  
 (540)



(531) 26.4.1, 27.1.1, 27.5.1

(510), (511) **25** odzież, bielizna, obuwie, nakrycia głowy.

(111) **185932** (220) 2004 07 29 (210) 283838  
 (151) 2007 02 08 (441) 2004 11 02  
 (732) British American Tobacco (Brands) Inc., Wilmington, US.  
 (540)



Kolor znaku: biały, zielony i odcienie

(531) 25.12.1, 26.4.1, 27.5.1, 29.1.3

(510), (511) **34** papierosy, tytoń, wyroby tytoniowe, artykuły dla palących, zapalniczki, zapałki.

(111) **185933** (220) 2004 07 30 (210) 283873  
 (151) 2007 02 02 (441) 2004 11 02  
 (732) Pracownia Złotnicza Barbara Świetlik-Madej, Rzeszów, PL.  
 (540)



Kolor znaku: złoty, biały, czerwony

(531) 26.4.2, 27.5.1, 29.1.12

(510), (511) **14** biżuteria, wyroby ze złota i srebra (z wyjątkiem sztuczków), **40** usługi grawerowania.

(111) **185934** (220) 2004 08 09 (210) 284169  
 (151) 2007 01 15 (441) 2004 11 15  
 (732) Centrum Kardiologiczne KARDIOMED Lucja Kieras-Deżakowska, Sosnowiec, PL.  
 (540)



Kolor znaku: czerwony, niebieski, biały

(531) 2.9.1, 29.1.1, 29.1.4

(510), (511) **44** usługi medyczne.

(111) **185935** (220) 2004 08 09 (210) 284208  
 (151) 2007 02 05 (441) 2004 11 15  
 (732) AKADEMIA MORSKA, Gdynia, PL.



(540)



Kolor znaku: czarny, złoty, granatowy

(531) 9.1.25, 18.4.1, 27.5.1, 29.1.4, 29.1.7

(510), (511) **41** usługi dotyczące nauczania, edukacji, kursów i szkolenia w zakresie: nawigacji, transportu, mechaniki i budowy maszyn, elektrotechniki, elektroniki i telekomunikacji, towaroznawstwa i łańdunkoznawstwa, organizacji i zarządzania w gospodarce morskiej, technologii i remontów technicznych, turystyki i hotelarstwa, organizowanie i prowadzenie specjalistycznych konferencji, kongresów, seminariów i sympozjów oraz wystaw, opracowanie i publikacja wydawnictw, doradztwo zawodowe w zakresie edukacji lub kształcenia, **42** usługi w zakresie badania technicznego i mechaniki dotyczące: eksploatacji statków, eksploatacji siłowni okrętowych oraz instalacji przemysłowych, badania w dziedzinach chemii, fizyki i zastosowania metod matematycznych do rozwiązywania zagadnień techniczno-morskich, badania z zakresu ratownictwa i bezpieczeństwa na morzu, ekspertyzy i opinii.

(111) **185936** (220) 2004 08 17 (210) 284449

(151) 2007 01 30 (441) 2004 11 29

(732) Firma Wielobranżowa Bartosz Dorociak, Wilków, PL.

(540)



Kolor znaku: czarny, czerwony, biały

(531) 5.5.19, 5.5.20, 26.1.1, 26.1.2, 27.5.1, 29.1.1, 29.1.8

(510), (511) **01** środki chemiczne stosowane w rolnictwie, ogrodnictwie i leśnictwie, nawozy sztuczne i naturalne do nawożenia gleby pod rośliny ozdobne i warzywa, regulatory wzrostu roślin, **05** insektycydy, fungicydy, pestycydy, stosowane do ochrony roślin ozdobnych oraz do użytku w rolnictwie, ogrodnictwie i leśnictwie, biocydy do higieny sanitarnej.

(111) **185937** (220) 2004 08 19 (210) 284556

(151) 2007 01 19 (441) 2004 11 29

(732) INFINITE Spółka z o.o., Lublin, PL.

(540)



Kolor znaku: czerwony, niebieski

(531) 27.5.1, 29.1.1, 29.1.4

(510), (511) **35** zgrupowanie na rzecz osób trzecich różnych towarów pozwalające nabywcy wygodnie oglądać i kupować te towary na stronie internetowej dotyczącej sprzedaży różnorodnych artykułów, internetowe pokazy i promocja sprzedaży różnorodnych artykułów dla osób trzecich.

(111) **185938** (220) 2004 08 20 (210) 284572

(151) 2007 01 24 (441) 2004 11 29

(732) „Paola” Spółka Akcyjna, Bielany Wrocławskie, PL.

(540)



Kolor znaku: biały, niebieski, złoty

(531) 27.5.1, 29.1.13

(510), (511) **32** soki, napoje bezalkoholowe.(111) **185939** (220) 2004 08 20 (210) 284583

(151) 2007 01 24 (441) 2004 11 29

(732) KREA Spółka z o.o., Poznań, PL.

(540) KREA

(510), (511) **01** produkty chemiczne do celów przemysłowych, naukowych, rolnych, ogrodniczych, leśnych, nawozy naturalne i sztuczne, tworzywa sztuczne w stanie surowym, środki do gaszenia ognia, żywyce syntetyczne w stanie surowym, środki do hartowania i preparaty chemiczne do lutowania, produkty chemiczne do konserwowania środków żywnościowych, garbniki, kleje do celów przemysłowych, **35** usługi w zakresie reklamy, usługi agencji reklamowych, organizowania pokazów towarów, promocji sprzedaży dla osób trzecich, usługi badania rynku, **42** projektowanie opakowań, opracowywanie projektów graficznych i technicznych (konstrukcyjnych) materiałów reklamowych, promocyjnych i innych materiałów wspierających sprzedaż.

(111) **185940** (220) 2004 08 20 (210) 284588

(151) 2007 02 07 (441) 2004 11 29

(732) Wydawnictwa Akcydensowe Spółka Akcyjna, Warszawa, PL.

(540)



(531) 26.1.1, 27.5.1

(510), (511) **16** druki akcydensowe, manipulacyjne i informacyjne, kalendarze i książki, artykuły biurowe i szkolne.

(111) **185941** (220) 2004 05 19 (210) 280950

(151) 2006 11 06 (441) 2004 08 23

(732) AVES Sp. z o.o., Gajewniki, PL.

(540)



Kolor znaku: niebieski, biały, czerwony

(531) 3.7.21, 26.13.25, 27.5.1, 29.1.1, 29.1.4

(510), (511) **12** samochody, **29** przetwory mięsne, mięso, drób, konserwy mięsne, wędliny, **43** ośrodki turystyczne.

(111) **185942** (220) 2004 05 19 (210) 280951

(151) 2006 11 06 (441) 2004 08 23

(732) AVES Sp. z o.o., Gajewniki, PL.

(540) AVES

(510), (511) **12** samochody, **29** przetwory mięsne, mięso, drób, konserwy mięsne, wędliny, **43** ośrodki turystyczne.

(111) **185943** (220) 2004 07 05 (210) 282756

(151) 2006 12 28 (441) 2004 10 18

(732) Hurtownia Artykułów Biurowych i Eksploatacyjnych „espinacze” Michał Huć, Chorzów, PL.

(540)



(531) 20.1.17, 27.5.1

(510), (511) **35** zgrupowanie na rzecz osób trzecich różnych towarów pozwalające nabywcy wygodnie je oglądać i kupować w hurtowni z materiałami biurowymi, szkolnymi, papierniczymi, przyborami do pisania, artykułami chemii gospodarczej w tym karton, papier, koperaty, notatniki, skorowidze, bloki biurowe, zeszyty, kartki samoprzylepne, naklejki adresowe, litery i cyfry samoprzylepne, druki, przybory do pisania w tym pióra, stalówki, długopisy, cienkopisy, korektory, atramenty, tusze, płyny do korektorów, zakreślacze i markery, ołów-

ki, grafity do ołówków, kredki, gumki, temperówki, piórniki, artykuły do przechowywania dokumentów w tym pudła, pojemniki, półki, tacki, szuflady, regały, stojaki, segregatory, wkłady do segregatorów, akcesoria do segregatorów, przekładki, teczki, ofertówki, skoroszyty, obwoluty, akcesoria na dokumenty, kartoteki, artykuły biurowe w tym dziurkacze, zszywacze, zszywki, spinacze, klipsy, rozszywacze, gilotyny, taśmy klejące, podajniki do taśmy klejącej, kleje do papieru, akcesoria biurowe, akcesoria na biurko, maszyny biurowe, sprzęt do prezentacji, artykuły kreślarskie i graficzne w tym kalki techniczne, papier milimetry, pióra kreślarskie, przybory i przyrządy do kreślenia w tym cyrkle, grafiony, ekerki, linijki, szablony, przybory dla grafików, folie do projekcji, pisaki do folii, tonery, cartridge, taśmy do drukarek.

(111) **185944** (220) 2004 07 05 (210) 282788  
 (151) 2007 01 23 (441) 2004 10 18  
 (732) Narodowy Fundusz Inwestycyjny EMPIK MEDIA & FASHION S.A, Warszawa, PL.  
 (540)

## Empik Media & Fashion

(531) 24.17.1, 27.5.1  
 (510), (511) **03** środki wybielające i inne substancje stosowane w praniu, środki do czyszczenia, środki do polerowania, środki do szorowania, środki do ścierania, mydła, środki perfumeryjne, olejki eteryczne, kosmetyki, płyny do pielęgnacji włosów, środki do czyszczenia zębów, **04** oleje przemysłowe i tłuszcze, smary, mieszaniny pochłaniające kurz, nawilżające i wiążące, paliwa, spirytus silnikowy i materiały oświetleniowe, świece i knoty do oświetlenia, **08** narzędzia i przyrządy z napędem ręcznym, sztucce, broń ręczna, ostrza zawarte w tej klasie, maszynki do golenia, **09** urządzenia i przyrządy naukowe, nawigacyjne, geodezyjne, elektryczne, fotograficzne, doratowania życia, do celów dydaktycznych, kinematograficzne, optyczne, wagowe, pomiarowe, sygnalizacyjne, kontrolne - inspekcyjne, urządzenia i przyrządy do przewodzenia, przełączania, transformowania, akumulowania, regulowania lub kontrolowania elektryczności, urządzenia do nagrywania, transmisji lub odtwarzania dźwięku lub obrazu, magnetyczne nośniki danych, płyty z nagraniami, dyski z nagraniami, automaty sprzedające i mechanizmy do urządzeń uruchamianych przez wrzucenie monety, kasy rejestrujące, maszyny liczące, sprzęt przetwarzający dane, komputery, urządzenia do gaszenia ognia, **11** urządzenia do oświetlenia, ogrzewania, wytwarzania pary, gotowania, chłodzenia, suszenia, wentylacji, zaopatrzenia w wodę, urządzenia oraz instalacje sanitarne, **14** metale szlachetne i ich stopy, wyroby z metali szlachetnych lub pokrywane nimi, nie ujęte w innych klasach, wyroby jubilerskie, kamienie szlachetne, przyrządy zegarmistrzowskie i chronometryczne, **15** instrumenty muzyczne, **16** papier, tektura i wyroby z tych materiałów, druki: pisma, gazety, broszury, formularze, materiały intrologatorskie, materiały fotograficzne, materiały piśmienne, kleje do materiałów piśmiennych lub do celów domowych, materiały przeznaczone dla artystów, materiały szkoleniowe i instruktażowe z wyjątkiem aparatów, pędzle malarskie, maszyny do pisania i sprzęt biurowy z wyjątkiem mebli, materiały z tworzyw sztucznych do pakowania nie ujęte w innych klasach, czcionki drukarskie, matryce, **18** skóra i imitacje skóry, wyroby z tych materiałów, nie ujęte w innych klasach, kufry i torby podróżne, parasole zwykłe i przeciwsłoneczne, laski, bicze, uprząże i wyroby rymarskie, skóry zwierzęce, skóry surowe, **20** meble, lustra, ramy do obrazów, wyroby nie ujęte w innych klasach z rogu, kości, kości słoniowej, fiszbinu, muszli, bursztynu, macicy perłowej, drewna, korka, trzciny, wikliny sepiolitu i imitacji tych wszystkich materiałów lub z tworzyw sztucznych, **21** przybory kuchenne i gospodarstwa domowego oraz pojemniki nie z metali szlachetnych i nie pokrywane nimi, grzebień i gąbki, pędzle z wyjątkiem pędzli malarskich, materiały do wytwarzania pędzli, sprzęt do czyszczenia zawarty w tej klasie, wiórki stalowe, nie przerobione lub półprzetworzone szkło z wyjątkiem szkła stosowanego w budownictwie, wyroby szklane, porcelanowe i ceramiczne zawarte w tej klasie, **24** tkaniny i wyroby włókiennicze, nakrycia na łóżka i stoły, **25** odzież, obuwie, nakrycia głowy, **28** gry i zabawki, artykuły gimnastyczne i sportowe nie ujęte w innych klasach, ozdoby choinkowe ujęte w innych klasach, **34** tytoń, artykuły dla palących, zapalniczki, **35** usługi reklamowe, zarządzanie przedsiębiorstwem, administrowanie przedsiębiorstwem, czynności biurowe, **36** usługi ubezpieczeniowe, usługi finansowe, usługi monetarne, usługi związane z majątkiem nieruchomym, **41** usługi w zakresie nauczania, organizacji szkoleń, rozrywki, działalności sportowej i kulturalnej.

ych, zapalniczki, **35** usługi reklamowe, zarządzanie przedsiębiorstwem, administrowanie przedsiębiorstwem, czynności biurowe, **36** usługi ubezpieczeniowe, usługi finansowe, usługi monetarne, usługi związane z majątkiem nieruchomym, **41** usługi w zakresie nauczania, organizacji szkoleń, rozrywki, działalności sportowej i kulturalnej.

(111) **185945** (220) 2004 07 05 (210) 282789  
 (151) 2007 01 23 (441) 2004 10 18  
 (732) Narodowy Fundusz Inwestycyjny Empik Media & Fashion S.A., Warszawa, PL.  
 (540)

## EMF Empik Media & Fashion

(531) 24.17.1, 27.5.1  
 (510), (511) **03** środki wybielające i inne substancje stosowane w praniu, środki do czyszczenia, środki do polerowania, środki do szorowania, środki do ścierania, mydła, środki perfumeryjne, olejki eteryczne, kosmetyki, płyny do pielęgnacji włosów, środki do czyszczenia zębów, **04** oleje przemysłowe i tłuszcze, smary, mieszaniny pochłaniające kurz, nawilżające i wiążące, paliwa, spirytus silnikowy i materiały oświetleniowe, świece i knoty do oświetlenia, **08** narzędzia i przyrządy z napędem ręcznym, sztucce, broń ręczna, ostrza zawarte w tej klasie, maszynki do golenia, **09** urządzenia i przyrządy naukowe, nawigacyjne, geodezyjne, elektryczne, fotograficzne, doratowania życia, do celów dydaktycznych, kinematograficzne, optyczne, wagowe, pomiarowe, sygnalizacyjne, kontrolne - inspekcyjne, urządzenia i przyrządy do przewodzenia, przełączania, transformowania, akumulowania, regulowania lub kontrolowania elektryczności, urządzenia do nagrywania, transmisji lub odtwarzania dźwięku lub obrazu, magnetyczne nośniki danych, płyty z nagraniami, dyski z nagraniami, automaty sprzedające i mechanizmy do urządzeń uruchamianych przez wrzucenie monety, kasy rejestrujące, maszyny liczące, sprzęt przetwarzający dane, komputery, urządzenia do gaszenia ognia, **11** urządzenia do oświetlenia, ogrzewania, wytwarzania pary, gotowania, chłodzenia, suszenia, wentylacji, zaopatrzenia w wodę, urządzenia oraz instalacje sanitarne, **14** metale szlachetne i ich stopy, wyroby z metali szlachetnych lub pokrywane nimi, nie ujęte w innych klasach, wyroby jubilerskie, kamienie szlachetne, przyrządy zegarmistrzowskie i chronometryczne, **15** instrumenty muzyczne, **16** papier, tektura i wyroby z tych materiałów, druki: pisma, gazety, broszury, formularze, materiały intrologatorskie, materiały fotograficzne, materiały piśmienne, kleje do materiałów piśmiennych lub do celów domowych, materiały przeznaczone dla artystów, materiały szkoleniowe i instruktażowe z wyjątkiem aparatów, pędzle malarskie, maszyny do pisania i sprzęt biurowy z wyjątkiem mebli, materiały z tworzyw sztucznych do pakowania nie ujęte w innych klasach, czcionki drukarskie, matryce, **18** skóra i imitacje skóry, wyroby z tych materiałów, nie ujęte w innych klasach, kufry i torby podróżne, parasole zwykłe i przeciwsłoneczne, laski, bicze, uprząże i wyroby rymarskie, skóry zwierzęce, skóry surowe, **20** meble, lustra, ramy do obrazów, wyroby nie ujęte w innych klasach z rogu, kości, kości słoniowej, fiszbinu, muszli, bursztynu, macicy perłowej, drewna, korka, trzciny, wikliny sepiolitu i imitacji tych wszystkich materiałów lub z tworzyw sztucznych, **21** przybory kuchenne i gospodarstwa domowego oraz pojemniki nie z metali szlachetnych i nie pokrywane nimi, grzebień i gąbki, pędzle z wyjątkiem pędzli malarskich, materiały do wytwarzania pędzli, sprzęt do czyszczenia zawarty w tej klasie, wiórki stalowe, nie przerobione lub półprzetworzone szkło z wyjątkiem szkła stosowanego w budownictwie, wyroby szklane, porcelanowe i ceramiczne zawarte w tej klasie, **24** tkaniny i wyroby włókiennicze, nakrycia na łóżka i stoły, **25** odzież, obuwie, nakrycia głowy, **28** gry i zabawki, artykuły gimnastyczne i sportowe nie ujęte w innych klasach, ozdoby choinkowe nie ujęte w innych klasach, **34** tytoń, artykuły dla palących, zapalniczki, **35** usługi reklamowe, zarządzanie przedsiębiorstwem, administrowanie przedsiębiorstwem, czynności biurowe, **36** usługi ubezpieczeniowe, usługi finansowe, usługi monetarne, usługi związane z majątkiem nieruchomym, **41** usługi w zakresie nauczania, organizacji szkoleń, rozrywki, działalności sportowej i kulturalnej.

(111) **185946** (220) 2004 07 05 (210) 282790  
 (151) 2007 01 23 (441) 2004 10 18

(732) Narodowy Fundusz Inwestycyjny Empik Media & Fashion S.A., Warszawa, PL.  
(540)

EM&F

(531) 24.17.1, 27.5.1

(510), (511) **03** : środki wybielające i inne substancje stosowane w praniu, środki do czyszczenia, środki do polerowania, środki do szorowania, środki do ścierania, mydła, środki perfumeryjne, olejki eteryczne, kosmetyki, płyny do pielęgnacji włosów, środki do czyszczenia zębów, **04** oleje przemysłowe i tłuszcze, smary, mieszaniny pochłaniające kurz, nawilżające i wiążące, paliwa, spirytus silnikowy i materiały oświetleniowe, świece i knoty do oświetlenia, **08** narzędzia i przyrządy z napędem ręcznym, sztucce, broń ręczna, ostrza zawarte w tejkasie, maszynki do golenia, **09** urządzenia i przyrządy naukowe, nawigacyjne, geodezyjne, elektryczne, fotograficzne, dorotowania życia, do celów dydaktycznych, kinematograficzne, optyczne, wagowe, pomiarowe, sygnalizacyjne, kontrolne - inspekcyjne, urządzenia i przyrządy do przewodzenia, przełączania, transformowania, akumulowania, regulowania lub kontrolowania elektryczności, urządzenia do nagrywania, transmisji lub odtwarzania dźwięku lub obrazu, magnetyczne nośniki danych, płyty z nagraniami, dyski z nagraniami, automaty sprzedające i mechanizmy do urządzeń uruchamianych przez wrzucenie monety, kasy rejestrujące, maszyny liczące, sprzęt przetwarzający dane, komputery, urządzenia do gaszenia ognia, **11** urządzenia do oświetlenia, ogrzewania, wytwarzania pary, gotowania, chłodzenia, suszenia, wentylacji, zaopatrzenia w wodę, urządzenia oraz instalacje sanitarne, **14** metale szlachetne i ich stopy, wyroby z metali szlachetnych lub pokrywane nimi, nie ujęte w innych klasach, wyroby jubilerskie, kamienie szlachetne, przyrządy zegarmistrzowskie i chronometryczne, **15** instrumenty muzyczne, **16** papier, tektura i wyroby z tych materiałów, druki: pisma, gazety, broszury, formularze, materiały intrologatorskie, materiały fotograficzne, materiały piśmienne, kleje do materiałów piśmiennych lub do celów domowych, materiały przeznaczone dla artystów, materiały szkoleniowe i instruktażowe z wyjątkiem aparatów, pędzle malarskie, maszyny do pisania i sprzęt biurowy z wyjątkiem mebli, materiały z tworzyw sztucznych do pakowania nie ujęte w innych klasach, czcionki drukarskie, matryce, **18** skóra i imitacje skóry, wyroby z tych materiałów, nie ujęte w innych klasach, kufry i torby podróżne, parasole zwykłe i przeciwsłoneczne, laski, bicze, uprząże i wyroby rymarskie, skóry zwierzęce, skóry surowe, **20** meble, lustra, ramy do obrazów, wyroby nie ujęte w innych klasach z rogu, kości, kości słoniowej, fiszbinu, muszli, bursztynu, macicy perłowej, drewna, korka, trzciny, wikliny, sepiolitu i imitacji tych wszystkich materiałów lub z tworzyw sztucznych, **21** przybory kuchenne i gospodarstwa domowego oraz pojemniki nie z metali szlachetnych i nie pokrywane nimi, grzebienie i gąbki, pędzle z wyjątkiem pędzli malarskich, materiały do wytwarzania pędzli, sprzęt do czyszczenia zawarty w tej klasie, wiórki stalowe, nie przerobione lub półprzetworzone szkło z wyjątkiem szkła stosowanego w budownictwie, wyroby szklane, porcelanowe i ceramiczne zawarte w tej klasie, **24** tkaniny i wyroby włókiennicze, nakrycia na łóżka i stoły, **25** odzież, obuwie, nakrycia głowy, **28** gry i zabawki, artykuły gimnastyczne i sportowe nie ujęte w innych klasach, ozdoby choinkowe nie ujęte w innych klasach, **34** tytoń, artykuły dla palących, zapalki, **35** usługi reklamowe, zarządzanie przedsiębiorstwem, administrowanie przedsiębiorstwem, czynności biurowe, **36** usługi ubezpieczeniowe, usługi finansowe, usługi monetarne, usługi związane z majątkiem nieruchomości, **41** usługi w zakresie nauczania, organizacji szkoleń, rozrywki, działalności sportowej i kulturalnej.

(111) **185947** (220) 2004 07 07 (210) 282859  
(151) 2007 02 01 (441) 2004 10 18  
(732) Fabryka Farb i Lakierów „ŚNIEŻKA” Spółka Akcyjna, Lubzina, PL.  
(540) EKO śnieżka FASADA  
(510), (511) **02** farby emulsyjne zewnętrzne.

(111) **185948** (220) 2004 07 07 (210) 282863  
(151) 2007 02 01 (441) 2004 10 18  
(732) Zakład Odzieżowy „ANGELA” Eugeniusz Nikołajuk, Białystok, PL.  
(540) Angela

(510), (511) **25** spodnice, spodnie, paski, odzież z imitacji skóry, odzież ze skóry, odzież gotowa, odzież na gimnastykę, odzież papierowa, odzież wodoodporna, koszule, bluzki koszulowe, kostiumy kąpielowe, karczki do koszul, przody do koszul, odzież, **26** falbany do spodnic, sprzączki do ubrań, zapięcia do odzieży, zapięcia do pasków, zapięcia do ubrań, zapięcia do bluzek, **42** projektowanie mody - usługi.

(111) **185949** (220) 2004 07 07 (210) 282864  
(151) 2007 02 01 (441) 2004 10 18  
(732) Zakład Odzieżowy „ANGELA” Eugeniusz Nikołajuk, Białystok, PL.  
(540)

Angela

Kolor znaku: czerwono-purpurowy

(531) 27.5.1, 29.1.1

(510), (511) **25** spodnice, spodnie, paski, odzież, odzież z imitacji skóry, odzież ze skóry, odzież gotowa, odzież na gimnastykę, odzież papierowa, odzież wodoodporna, koszule, bluzki koszulowe, kostiumy kąpielowe, karczki do koszul, przody do koszul, **26** falbany do spodnic, sprzączki do ubrań, zapięcia do odzieży, zapięcia do pasków, zapięcia do ubrań, zapięcia do ubrań, **42** projektowanie mody - usługi.

(111) **185950** (220) 2004 07 19 (210) 283380  
(151) 2007 01 17 (441) 2004 11 02  
(732) Przedsiębiorstwo Produkcyjno-Handlowo-Usługowe „PROFIL-DACH” Spółka Jawna Beata i Leszek Zięba, Radom, PL.  
(540)



(531) 7.3.11, 26.3.1, 26.3.4, 27.5.1, 29.1.2, 29.1.4

(510), (511) **35** prowadzenie hurtowni i sklepów z materiałami budowlanymi, usługi agencji eksportowo-importowych.

(111) **185951** (220) 2004 07 30 (210) 283893  
(151) 2007 02 06 (441) 2004 11 02  
(732) GADU-GADU Spółka Akcyjna, Warszawa, PL.  
(540) GADU-GADU

(510), (511) **09** aparaty telefoniczne, przewody, słuchawki telefoniczne, telefony komórkowe, zestawy głośno-mówiące, anteny, baterie do tych telefonów, ładowarki, obudowy kolorowe, zestawy słuchawkowe, karty PCMCIA, obudowy, uchwyty i pokrowce do telefonów komórkowych, karty telefoniczne do automatów, karty telefoniczne do telefonów komórkowych, karty SIM, odbiorniki audio- i Video, urządzenia do przetwarzania informacji, współpracujące z komputerami w zakresie przekazywania dźwięku i obrazu, czyste i zapisane magnetyczne nośniki danych, audio i video, aparaty fotograficzne, programy komputerowe, karty magnetyczne do identyfikacji osób, karty z obwodami scalonymi, karty magnetyczne kodowane, czytniki kodów kreskowych, komputerowe urządzenia peryferyjne, komputery, drukarki do komputerów, komputery przenośne, monitory, maszyny sprzedające automatycznie, modemy, notesy elektroniczne, urządzenia do nawigacji satelitarnej, okulary, płyty fonograficzne, aparatura przenośna do radiotelekomunikacji, zetony, **25** odzież, obuwie, nakrycia głowy, bandany na szyję, bezrękawniki, bielizna, chusty, garnitury, getry, kamizelki, kapelusze kąpielowe, kostiumy kąpielowe, kąpielówki, kostiumy kąpielowe, koszule, koszulka gimnastyczna, krawaty, kurtki wełniane lub futrzane z kapturem, legginsy, odzież gotowa, odzież na gimnastykę, płaszcze, rękawiczki, skarpetki, spodnie, spodnice, sukienki, swetry, szale, szaliki, T-shirty, **35** usługi w zakresie reklamy: organizacja kampanii reklamowych, wynajem i sprzedaż miejsca i czasu na reklamy, usługi w zakresie dystrybucji i doręczania prospektów reklamowych, ofert sprzedaży i próbek reklamowych, również za pośrednictwem sieci teleinforma-



tycznych - internetu, pośrednictwo w sprzedaży towarów za pośrednictwem internetu, usługi rejestrowania, kompilacji, systematyzacji pisemnych informacji i ich przekazywaniu za pośrednictwem sieci telefonicznych, internetu, dostarczanie pakietów informacji, tekstów reklamowych dostosowanych do indywidualnych wymagań odbiorcy, usługi informacji o działalności gospodarczej i handlowej, udzielanie informacji telefonicznych w zakresie rozrywki, turystyki, organizacji podróży i oferowanie sprzedaży usług w tym zakresie, usługi świadczone w systemie on-line w zakresie kupna i sprzedaży, sprzedaży aukcyjnej i promocyjnej towarów i usług, usługi w zakresie umożliwiania wymiany informacji i konwersacji w czasie realnym za pośrednictwem sieci teleinformatycznych internet i telefonów komórkowych, **36** usługi w zakresie pośrednictwa w zawieraniu umów ubezpieczeniowych, umów kredytowych za pośrednictwem telefonu i sieci teleinformatycznych internet, usługi sprawdzania stanu konta za pośrednictwem telefonu i sieci teleinformatycznych internet, **38** usługi operatora sieci telefonii komórkowej w zakresie obsługi połączeń abonentów telefonii komórkowej, usługi przekazywania głosu i obrazu w systemie przekazu fonicznego i cyfrowego, usługi teleksowych i telefaksowych, usługi w zakresie zbierania i przekazywania informacji, przesyłanie informacji tekstowej i obrazowej za pośrednictwem komputerów i sieci informatycznych, przekazywanie danych przy pomocy terminali komputerowych, przesyłanie wiadomości, danych, głosu i obrazu za pomocą przekazu satelitarnego, usługi przekazywania poczty elektronicznej za pośrednictwem sieci telefonii komórkowej i telefonów komórkowych, udostępnianie połączeń z sieciami informatycznymi, wypożyczanie urządzeń służących do przekazywania głosu, obrazu i danych za pomocą telefonii analogowej, cyfrowej, satelitarnej, udostępnianie stron internetowych za pośrednictwem telefonii komórkowej bezpośrednio na wyświetlaczu aparatu telefonicznego, usługi w zakresie umożliwiania wymiany informacji i konwersacji w czasie realnym za pośrednictwem sieci teleinformatycznych internet i telefonów komórkowych, zbieranie i przekazywanie informacji, przekazywanie informacji lokalnej dotyczącej obszaru na którym znajduje się odbiorca zgodnie z indywidualnymi wymaganiami, **41** usługi nauczania i rozrywki prowadzone za pośrednictwem sieci teleinformatycznych internet i telefonów komórkowych, organizowanie konkursów edukacyjnych i rozrywkowych, organizacja gier rozrywkowych, przeprowadzanie plebiscytów.

(111) **185952** (220) 2004 08 02 (210) 283934  
 (151) 2007 01 29 (441) 2004 11 15  
 (732) BWS Polska Spółka z ograniczoną odpowiedzialnością,  
 Rzeszów, PL.  
 (540) SIMPATIQUE

(510), (511) **33** napoje alkoholowe, wino, likiery, koniaki, winiaki, wódki, **35** usługi polegające na prowadzeniu agencji importowo-eksportowych, **39** usługi w zakresie dystrybucji towarów, usługi transportowe, magazynowe i dostawcze.

(111) **185953** (220) 2004 08 02 (210) 283935  
 (151) 2007 01 29 (441) 2004 11 15  
 (732) BWS Polska Spółka z ograniczoną odpowiedzialnością,  
 Rzeszów, PL.  
 (540) SIMPATICO

(510), (511) **33** napoje alkoholowe, wino, likiery, koniaki, winiaki, wódki, **35** usługi polegające na prowadzeniu agencji importowo-eksportowych, **39** usługi w zakresie dystrybucji towarów, usługi transportowe, magazynowe i dostawcze.

(111) **185954** (220) 2004 08 12 (210) 284310  
 (151) 2007 02 07 (441) 2004 11 15  
 (732) MESKATO Spółka z o.o., Warszawa, PL.  
 (540)



Kolor znaku: niebieski i odcienie  
 (531) 26.1.1, 26.1.2, 26.13.25, 27.5.1, 29.1.4

(510), (511) **02** tonery do drukarek, faxów, kopiarek, fotokopiarek, cartridge do drukarek komputerowych, faxów, kopiarek i fotokopiarek, tusze do drukarek i faxów, tusze i farby drukarskie, mieszanki drukarskie, pigmenty, **40** usługi w zakresie regeneracji cartridge do drukarek komputerowych, faxów, kopiarek i fotokopiarek, konfekcjonowanie tonerów i tuszy do drukarek, faxów, kopiarek i fotokopiarek, **42** projektowanie, instalowanie, konserwowanie i aktualizowanie programów komputerowych do urządzeń biurowych.

(111) **185955** (220) 2004 08 20 (210) 284605  
 (151) 2007 01 30 (441) 2004 11 29  
 (732) UZDROWISKO KRYNICA-ŻEGIESTÓW Spółka Akcyjna,  
 Krynica-Zdrój, PL.  
 (540)



Kolor znaku: biały, granatowy, ciemnoślwiwkowy, niebieski, jasnoniebieski, złocisty, czerwony, czarny, ciemnozielony, zielony  
 (531) 2.7.13, 6.1.2, 26.1.2, 26.15.5, 27.5.1, 29.1.15

(510), (511) **05** borowina do kąpeli, borowina lecznicza, kąpiele lecznicze, kąpiele tlenowe, kąpiele z wód mineralnych, sole do kąpeli mineralnych, sole do celów medycznych, sole do celów leczniczych, sole wód mineralnych, dietetyczne napoje przystosowane do celów medycznych, nalewki dla celów leczniczych, napary i nalewki dla celów leczniczych, wody mineralne do celów leczniczych, woda morska do kąpeli leczniczych, **32** aperitywy bezalkoholowe, ekstrakty owocowe bezalkoholowe, esencje do produkcji napojów, koktajle bezalkoholowe, lemoniady, napoje bezalkoholowe, napoje izotoniczne, napoje serwatkowe, nektary owocowe, pastylki do napojów gazowanych, pastylki do napojów musujących, proszki do napojów gazowanych, piwo, produkty do wytwarzania wody gazowanej, preparaty do wytwarzania wody gazowanej, produkty do wytwarzania wody mineralnej, soki owocowe, soki jabłkowe, woda selcerska, syropy do napojów, woda gazowana, woda mineralna, woda selcerska, woda sodowa, woda stołowa, woda litowa, **39** usługi dystrybucji towarów, usługi dystrybucji wody, usługi dystrybucji wody mineralnej, gazowanej, sodowej, stołowej, litowej i lemoniady, usługi dostarczania towarów, usługi magazynowania towarów, usługi pakowania produktów i towarów, usługi przewożenia ładunków, usługi składowania towarów, usługi wynajmowania magazynów, usługi pośrednictwa transportowego, usługi transportowe, usługi taksówkowe, rezerwacja transportu, transport pasażerski, transport samochodami ciężarowymi, usługi turystyczne, usługi organizowania wycieczek, usługi wynajmowania pojazdów, przyczep, usługi wynajmowania samochodów osobowych i ciężarowych.

(111) **185956** (220) 2004 08 23 (210) 284611  
 (151) 2007 01 15 (441) 2004 11 29  
 (732) Politechnika Warszawska, Warszawa, PL.  
 (540) IKOROL  
 (510), (511) **02** preparaty antykorozyjne.

(111) **185957** (220) 2004 08 23 (210) 284658  
 (151) 2007 02 05 (441) 2004 11 29  
 (732) „Tymbark” S.A., Tymbark, PL.  
 (540) TYMBARK AQUA FIT  
 (510), (511) **32** napoje bezalkoholowe, woda gazowana, woda niegazowana, woda źródłana, woda mineralna, wody smakowe.

(111) **185958** (220) 2004 08 25 (210) 284685  
 (151) 2007 02 06 (441) 2004 11 29  
 (732) Przedsiębiorstwo Handlowo-Usługowe „JAN” Jan Burkat,  
 Dobczyce, PL.

(540)



Kolor znaku: zielony, czerwony, biały, czarny

(531) 26.4.11, 27.5.1, 29.1.13

(510), (511) **29** produkcja wędlin, **35** usługi w zakresie prowadzenia sieci supermarketów, **39** usługi w zakresie transportu drogowego.(111) **185959** (220) 2004 08 26 (210) 284745

(151) 2007 01 22 (441) 2004 11 29

(732) „EASYMEDIA” Spółka z o.o., Warszawa, PL.

(540)



Kolor znaku: czerwony, ciemnoniebieski, biały

(531) 27.5.1, 29.1.1, 29.1.4, 29.1.6

(510), (511) **35** agencje informacji handlowej, badania opinii publicznej, badanie rynku, doradztwo w zakresie prowadzenia działalności gospodarczej, badania i poszukiwania w zakresie działalności gospodarczej, informacja o działalności gospodarczej, sondaże opinii, sortowanie danych w bazach komputerowych, zarządzanie zbiorami informatycznymi.(111) **185960** (220) 2004 08 30 (210) 284829

(151) 2007 01 25 (441) 2004 12 13

(732) Biofarm Sp. z o.o., Poznań, PL.

(540) TRAWIAN

(510), (511) **05** produkty farmaceutyczne: leki, środki dezynfekcyjne, odkażające, dietetyczne środki medyczne, produkty sanitarne: materiały opatrunkowe, plastry, podpaski higieniczne, żywność dla niemowląt.(111) **185961** (220) 2001 08 27 (210) 240103

(151) 2006 11 16 (441) 2002 03 11

(732) Zakład Mięсны Dobrowolscy Sp. z o.o., Wadowice Górne, PL.

(540) RUSZTOWA

(510), (511) **29** wyroby wędliniarskie, kiełbasa, konserwy mięsne.(111) **185962** (220) 2003 05 09 (210) 264550

(151) 2007 02 08 (441) 2003 11 17

(732) Zakład Produkcji Cukierniczej „BULIK” Bogdan Bulik, Marki, PL.

(540)



Kolor znaku: złoty, czerwony, biały, fioletowy

(531) 25.1.15, 26.1.2, 27.5.1, 29.1.1, 29.1.2, 29.1.5

(510), (511) **30** cukierki.(111) **185963** (220) 2003 06 12 (210) 266139

(151) 2006 11 23 (441) 2003 12 15

(732) Hurtownia Farmaceutyczna „MEDICARE” Spółka z o.o., Katowice, PL.

(540) medicare

(510), (511) **05** aldehydy i alkaliczne jodki oraz alkohol do celów farmaceutycznych, alkaloidy i aminokwasy do celów medycznych, antybiotyki, antykoncepcyjne środki chemiczne, antyseptyki, apteczki przenośne pierwszej pomocy (wyposażone), bakteriobójcze środki, bakteriologiczne preparaty do celów medycznych i weterynaryj-

nych, balsamy do celów leczniczych, białko (preparaty) do celów medycznych, borowina lecznicza, brom oraz estry celulozy do celów farmaceutycznych, chemiczne odczynniki do celów medycznych i weterynaryjnych, chemiczne preparaty do celów farmaceutycznych i medycznych, chemiczno-farmaceutyczne preparaty, chirurgiczne tkaniny, chirurgiczne materiały opatrunkowe, chloroform, czyszcząca preparaty do szkielek kontaktowych, dentystyczne: amalgamaty, cementy, lakiery, mastyksy, materiały do odcisków, materiały ściernicze, kleje do protez, detergenty do celów medycznych, drożdże do celów farmaceutycznych, przewodniki chemiczne do elektrod kardiografów, enzymy do celów farmaceutycznych i medycznych, estry i etery do celów farmaceutycznych, fenol oraz fosforany do celów farmaceutycznych, gazy do celów medycznych, gliceryna i glukoza do celów medycznych, jod do celów farmaceutycznych, jodyna, sole do kąpiele do celów leczniczych, kwasy do celów farmaceutycznych, leki do celów stomatologicznych, mięta do celów farmaceutycznych, narkotyki do celów medycznych, ołówki przeciw brodawkom, octany oraz pepsyny do celów farmaceutycznych, podłoża dla kultur bakteryjnych, porcelana na protezy dentystyczne, sole potasu do celów medycznych, przeciw pasożytnicze preparaty, syropy do użytku farmaceutycznego, terpentyna do celów farmaceutycznych, woda utleniona, **09** komputery, komputerowe urządzenia peryferyjne, oprogramowanie komputerowe, **10** aparatura do analizy do celów medycznych, aparaty do masażu wibracyjnego, bandaże elastyczne, bandaże usztywniające ortopedyczne, kropplomierze do celów medycznych, aparatura i instrumenty chirurgiczne, chirurgiczne nici, przybory na instrumenty chirurgiczne, aparatura diagnostyczna do celów medycznych, dializatory, fotele lekarskie i dentystyczne, urządzenia i przyrządy do ćwiczeń gimnastyki leczniczej, igły do celów medycznych, inhalatory, kule inwalidzkie, lampy do celów leczniczych, pojemniki do podawania leków, aparaty do masażu, maski anestezyjologiczne, maski stosowane przez personel medyczny, meble specjalne do celów medycznych, aparaty i instrumenty medyczne, przybory na instrumenty medyczne, nakolanniki ortopedyczne, narzędzia do nacinania do celów chirurgicznych, nosze, noże chirurgiczne, obuwie ortopedyczne, odzież specjalna używana w salach operacyjnych, stoły operacyjne, aparaty ortodontyczne, artykuły ortopedyczne, pasy brzuszne, pasy do celów leczniczych, pasy ortopedyczne, aparaty do pomiaru tętniczego krwi, pompy do celów medycznych, protezy, przybory lekarskie, przybory na instrumenty medyczne, przyrządy do przemieszczania inwalidów, aparaty do reanimacji, rękawice do celów medycznych, smoczek, strzykawki do celów medycznych, sztuczne szczęki, środki antykoncepcyjne niechemiczne, termometry do celów medycznych, wiertła dentystryczne, wkładki ortopedyczne, igły do zszywania, **12** samochody, **21** przybory kosmetyczne, rozpylacze perfum, **35** agencje reklamowe, agencje informacji handlowej, organizowanie wystaw w celach handlowych lub reklamowych, powielanie dokumentów, **36** kredytowanie, kredyty ratalne, analizy finansowe, ubezpieczenia, ubezpieczenia zdrowotne, ubezpieczenia na życie, **39** agencje turystyczne, organizowanie podróży, organizowanie wycieczek, pośrednictwo w transporcie, transport i wyładunek odpadów, transport sanitarny, usługi transportowe, **40** usługi drukarskie, **41** organizowanie i prowadzenie konferencji, kongresów, seminariów, sympozjów, zjazdów, **42** doradztwo w zakresie sprzętu komputerowego, projektowanie i powielanie oprogramowania komputerowego.

(111) **185964** (220) 2003 08 18 (210) 268725

(151) 2006 12 21 (441) 2004 02 23

(732) „ZIAJA Ltd” Zakład Produkcji Leków Spółka z o.o., Gdańsk, PL.

(540) ZIAJA SOLARIA

(510), (511) **03** preparaty kosmetyczne do opalania i po opalaniu, preparaty kosmetyczne brązujące, odżywki do włosów, chusteczki nasączone płynami kosmetycznymi, **05** preparaty do zapobiegania poparzeniom słonecznym i inne preparaty przeciwsloneczne, chusteczki nasączone płynami farmaceutycznymi.(111) **185965** (220) 2003 08 18 (210) 268726

(151) 2006 12 21 (441) 2004 02 23

(732) „ZIAJA Ltd” Zakład Produkcji Leków Spółka z o.o., Gdańsk, PL.

(540) SOLARIA

(510), (511) **03** preparaty kosmetyczne do opalania i po opalaniu, preparaty kosmetyczne brązujące, odżywki do włosów, chusteczki nasączone płynami kosmetycznymi, **05** preparaty do zapobiegania



poparzeniom słonecznym i inne preparaty przeciwsłoneczne, chusteczki nasączone płynami farmaceutycznymi.

(111) **185966** (220) 2003 11 03 (210) 272161  
 (151) 2006 11 14 (441) 2004 04 19  
 (732) „PONETEX LOGISTICS” Spółka z o.o., Rakoniewice, PL.  
 (540)



Kolor znaku: czarny, biały, czerwony

(531) 24.15.15, 24.17.25, 27.5.1, 29.1.12  
 (510), (511) **39** usługi w zakresie: przewóz towarów dla osób trzecich, magazynowanie, spedycja, konfekcjonowanie, etykietowanie, foliowanie, paletyzowanie, dystrybucja, pakowanie, za i wyładunek towarów, transport poprzez rurociągi, **42** usługi w zakresie: przeprowadzanie pomiarów temperatury, wilgotności i wykonywanie innych ekspertyz związanych z gospodarką magazynową, projektowanie i doradztwo dotyczące gospodarki magazynowej.

(111) **185967** (220) 2003 11 12 (210) 272486  
 (151) 2007 01 18 (441) 2004 04 19  
 (732) INTERACOUSTICS A/S, ASSENS, Assens, DK.  
 (540)



(531) 1.5.1  
 (510), (511) **09** aparatura ekranująca/prześwietlająca, aparatura do nauczania i ćwiczenia w przypadkach ciężkiego słuchu i głuchoty, w tym wzmacniacze do artykulacji, zestawy widzialnej mowy, instrumenty wibrodotykowe, głośniki i wzmacniacze pokojowe, części i akcesoria (nie ujęte w innych klasach) do wszystkich powyższych towarów, **10** elektroakustyka instrumenty i aparatura do ewaluacji słuchu stosowane w klinicznej i diagnostycznej audiologii, w tym audiometrii pediatryczne, audiometrii klasy I-V, audiometrii do słuchowej konserwacji i audiometrii ERA, diagnostyczne i kliniczne audiometrii impedancyjne, aparaty i instrumenty chirurgiczne i medyczne do stosowania przez lub w związku z osobami z defekcją słuchu, w tym pomoce słuchowe, audiometrii i inna audiologiczna aparatura i instrumenty, pomocniczo-słuchowy sprzęt testowy i dopasowujący oraz wprowadzający oraz sprzęt wzmacniający części i akcesoria (nie ujęte w innych klasach) do wszystkich powyższych towarów.

(111) **185968** (220) 2003 12 15 (210) 273887  
 (151) 2006 12 28 (441) 2004 04 19  
 (732) „ZIAJA Ltd” Zakład Produkcji Leków Spółka z o.o., Gdańsk, PL.  
 (540) FREDEK

(510), (511) **03** produkty kosmetyczne do pielęgnacji dzieci i niemowląt, środki do mycia i pielęgnacji włosów, środki do pielęgnacji i ochrony ciała, kremy, balsamy, mleczka, emulsje, maści kosmetyczne, preparaty z filtrami słonecznymi, kremy przeciw odparzeniom dla dzieci i niemowląt, olejki, oliwki, preparaty kosmetyczne myjąco-pielęgnujące, mydła, preparaty do kąpieli, środki do czyszczenia zębów i pielęgnacji jamy ustnej dla dzieci, chusteczki nasączone płynami kosmetycznymi.

(111) **185969** (220) 2004 01 09 (210) 274781  
 (151) 2007 01 05 (441) 2004 04 19  
 (732) „BTG” Spółka z o.o., Wrocław, PL.  
 (540) D.H. ŁADA

(510), (511) **36** dzierżawa nieruchomości, wynajem pomieszczeń biurowych, administrowanie nieruchomościami, zarządzanie majątkiem nieruchomości.

(111) **185970** (220) 2004 02 17 (210) 276495  
 (151) 2007 01 26 (441) 2004 05 31  
 (732) Apteka „MALWA” Małgorzata Wieczorek, Lublin, PL.

(540) malwa  
 (510), (511) **35** promocja sprzedaży kosmetyków, farmaceutyków, środków opatrunkowych, środków higieny osobistej, środków dietetycznych, odżywek oraz urządzeń medycznych i sprzętu rehabilitacyjnego, **44** pomoc medyczna, porady w zakresie farmakologii.

(111) **185971** (220) 2004 03 15 (210) 277757  
 (151) 2006 11 13 (441) 2004 06 28  
 (732) QWARTET Spółka z o.o., Wrocław, PL.  
 (540)



(531) 5.1.3, 5.1.5, 27.5.1  
 (510), (511) **35** prowadzenie sklepu i hurtowni z następującymi towarami: kosmetyki, środki piorące i czyszczące, sprzęt radio-telewizyjny, komputery, artykuły gospodarstwa domowego elektrycznego i nieelektrycznego, urządzenia grzewcze, sprzęt oświetleniowy, wydawnictwa papierowe, gazety, książki, artykuły papiernicze i biurowe, meble, lustra, odzież, obuwie, nakrycia głowy, wyroby skórzane i z imitacji skóry, dywany, artykuły sportowe, gry i zabawki, mięso i jego przetwory, wędliny, konserwy mięsne i warzywne, mleko i jego przetwory, napoje mleczne, jaja, sery, oleje i tłuszcze jadalne, galaretki, dżemy, kompoty, frytki, chipsy ziemniaczane, ryby i konserwy rybne, masło, margaryna, kawa, herbata, kakao, pieczywo, mąka i jej przetwory, kasze, cukier, sól, słodycze, czekolada, lody, pity, knysze, pizza, zapiekanki, pieczywo cukiernicze, majonezy, musztardy, ocet, miód, świeże warzywa i owoce, kwiaty, przyprawy, karma dla zwierząt, grzyby, piwo, napoje bezalkoholowe, soki owocowe i warzywa, wody mineralne, napoje alkoholowe, brandy, wina, spirytus, papierosy, cygara, zapałki, zapalniczki, usługi w zakresie reklamy, doradztwo w zakresie prowadzenia działalności gospodarczej, usługi w zakresie pośrednictwa pracy, **36** zarządzanie nieruchomościami, obrót nieruchomościami, wynajem pomieszczeń na cele mieszkalne i biurowe.

(111) **185972** (220) 2004 03 25 (210) 278285  
 (151) 2007 01 16 (441) 2004 06 28  
 (732) FIRMA „SCHODEX” Alfred Nowak, Chorzów, PL.

(540) SCHODEX  
 (510), (511) **06** konstrukcje metalowe elementów stolarki budowlanej, metalowe schody, balustrady, bramy, kraty, progi, **19** budowlane konstrukcje drewniane, drewniane schody, stopnie, balustrady, progi, **37** usługi budowlane związane z montażem i naprawą schodów, balustrad, bram, krat, progów.

(111) **185973** (220) 2004 03 26 (210) 278406  
 (151) 2006 11 22 (441) 2004 06 28  
 (732) Zakłady Mięsne Mysłówice „Mysław” Sp. z o.o., Mysłówice, PL.

(540) HARNAŚ  
 (510), (511) **29** mięso, drób, wędzonki, kielbasy, wędliny, pasztety, salcesony, pieczenie, mielonki, studzienny (galaretki), konserwy mięsne, konserwy drobiowe i podrobowe, konserwy tłuszczowe, wyroby garmażeryjne drobiowe i podrobowe, tłuszcze zwierzęce, dziczyzna.

(111) **185974** (220) 2004 03 29 (210) 278521  
 (151) 2006 11 22 (441) 2004 07 12  
 (732) Zakłady Mięsne Mysłówice „Mysław” Sp. z o.o., Mysłówice, PL.

(540) JUHAS  
 (510), (511) **29** mięso, drób, wędzonki, kielbasy, wędliny, pasztety, salcesony, pieczenie, mielonki, studzienny (galaretki), konserwy mięsne, konserwy drobiowe i podrobowe, konserwy tłuszczowe, wyroby garmażeryjne drobiowe i podrobowe, tłuszcze zwierzęce, dziczyzna.

(111) **185975** (220) 2004 04 05 (210) 278809  
 (151) 2007 02 14 (441) 2004 07 12  
 (732) JMK Sp. z o.o., Niałek Wielki, PL.  
 (540)



Kolor znaku: czerwony, niebieski, biały  
 (531) 18.1.21, 26.4.2, 26.11.3, 27.5.1, 29.1.13  
 (510), (511) **12** opony, **35** prowadzenie punktów sprzedaży opon, felg stalowych i ze stopów metali lekkich, akcesoriów samochodowych, **37** wulkanizacja, naprawa opon, wyważanie kół, mycie pojazdów.

(111) **185976** (220) 2004 04 05 (210) 278845  
 (151) 2007 01 29 (441) 2004 07 12  
 (732) Przedsiębiorstwo Wielobranżowe „VITPOL” Józef Przygodzki ZPChr., Długa Wieś, PL.  
 (540) calisia grill  
 (510), (511) **30** przyprawy, mieszanki przyprawowe, przyprawy do grillowania.

(111) **185977** (220) 2004 04 15 (210) 279337  
 (151) 2007 01 03 (441) 2004 07 26  
 (732) „ZIAJA Ltd” Zakład Produkcji Leków Sp. z o.o., Gdańsk, PL.  
 (540) FOTOLOGIC  
 (510), (511) **03** produkty kosmetyczne, środki do pielęgnacji i ochrony skóry, kremy, balsamy, żele, mleczka, emulsje, peelingi, toniki, maseczki, płyny regeneracyjne, preparaty kosmetyczne do i po opalaniu, środki do mycia, mydła, żele, preparaty do kąpieli, preparaty do higieny intymnej, preparaty do golenia, przed i po goleniu, wody toaletowe, wody kolońskie, olejki eteryczne, olejki do masażu, antyperspiranty, dezodoranty osobiste, środki do czyszczenia zębów i pielęgnacji jamy ustnej, środki toaletowe, **05** produkty farmaceutyczne, produkty kosmetyczne o działaniu leczniczym, preparaty przeciwgrzybiczne, preparaty antybakteryjne, produkty higieniczne, środki sanitarne stosowane w leczeniu i higienie osobistej, środki dezynfekcyjne.

(111) **185978** (220) 2004 04 15 (210) 279338  
 (151) 2007 01 03 (441) 2004 07 26  
 (732) „ZIAJA Ltd” Zakład Produkcji Leków Sp. z o.o., Gdańsk, PL.  
 (540) PLANTOLOGIC  
 (510), (511) **01** produkty chemiczne stosowane w przemyśle i pracach badawczych, surowce, odczynniki, preparaty biologiczne i chemiczne do wytwarzania środków kosmetycznych, myjących i sanitarnych, **03** produkty kosmetyczne, środki do pielęgnacji i ochrony skóry, kremy, balsamy, żele, mleczka, emulsje, peelingi, toniki, maseczki, płyny regeneracyjne, środki do mycia, mydła, żele, preparaty do kąpieli, preparaty do higieny intymnej, preparaty do golenia, przed i po goleniu, wody toaletowe, wody kolońskie, olejki eteryczne, olejki do masażu, antyperspiranty, dezodoranty osobiste, środki do czyszczenia zębów i pielęgnacji jamy ustnej, środki toaletowe, **05** produkty farmaceutyczne, produkty kosmetyczne o działaniu leczniczym, preparaty przeciwgrzybiczne, preparaty antybakteryjne, produkty higieniczne, środki sanitarne stosowane w leczeniu i higienie osobistej, środki dezynfekcyjne.

(111) **185979** (220) 2004 04 15 (210) 279339  
 (151) 2007 01 03 (441) 2004 07 26  
 (732) „ZIAJA Ltd” Zakład Produkcji Leków Sp. z o.o., Gdańsk, PL.  
 (540) COSMELOGIC  
 (510), (511) **03** produkty kosmetyczne, środki do pielęgnacji i ochrony skóry, kremy, balsamy, żele, mleczka, emulsje, peelingi, toniki, maseczki, płyny regeneracyjne, środki do mycia, mydła, żele, preparaty do kąpieli, preparaty do higieny intymnej, preparaty do golenia, przed i po goleniu, wody toaletowe, wody kolońskie, olejki eteryczne, olejki do masażu, antyperspiranty, dezodoranty osobiste, środki do czyszczenia zębów i pielęgnacji jamy ustnej, środki toaletowe, **05** produkty farmaceutyczne, produkty kosmetyczne o działaniu leczniczym, preparaty przeciwgrzybiczne, preparaty antybakteryjne,

ne, produkty higieniczne, środki sanitarne stosowane w leczeniu i higienie osobistej, środki dezynfekcyjne.

(111) **185980** (220) 2004 04 15 (210) 279340  
 (151) 2007 01 03 (441) 2004 07 26  
 (732) „ZIAJA Ltd” Zakład Produkcji Leków Sp. z o.o., Gdańsk, PL.  
 (540) PHYSIOLOGIC  
 (510), (511) **03** produkty kosmetyczne, środki do pielęgnacji i ochrony skóry, kremy, balsamy, żele, mleczka, emulsje, peelingi, toniki, maseczki, płyny regeneracyjne, środki do mycia, mydła, żele, preparaty do kąpieli, preparaty do higieny intymnej, preparaty do golenia, przed i po goleniu, wody toaletowe, wody kolońskie, olejki eteryczne, olejki do masażu, antyperspiranty, dezodoranty osobiste, środki do czyszczenia zębów i pielęgnacji jamy ustnej, środki toaletowe, **05** produkty farmaceutyczne, preparaty witaminowe i z mikroelementami, produkty kosmetyczne o działaniu leczniczym, preparaty przeciwgrzybiczne, preparaty antybakteryjne, produkty higieniczne, środki sanitarne stosowane w leczeniu i higienie osobistej, środki dezynfekcyjne.

(111) **185981** (220) 2004 04 30 (210) 280148  
 (151) 2007 02 07 (441) 2004 08 09  
 (732) Przedsiębiorstwo Farmaceutyczne Okoniewscy „VETOS-FARMA” Spółka z o.o., Bielawa, PL.  
 (540) aquafarma  
 (510), (511) **05** środki przeciwinsektowe i przeciw pasożytnicze dla zwierząt.

(111) **185982** (220) 2004 05 31 (210) 281434  
 (151) 2007 01 04 (441) 2004 09 06  
 (732) „Polifarb Cieszyn-Wrocław” Spółka Akcyjna, Wrocław, PL.  
 (540) dekorall professional silikon fasada  
 (510), (511) **02** farby, lakiery, emalie, pokosty, bejce, koloranty, środki zabezpieczające drewno, **19** materiały budowlane niemetalowe.

(111) **185983** (220) 2004 05 31 (210) 281439  
 (151) 2007 01 04 (441) 2004 09 06  
 (732) „Polifarb Cieszyn-Wrocław” Spółka Akcyjna, Wrocław, PL.  
 (540) dekorall professional emakol 3000  
 (510), (511) **02** farby, lakiery, emalie, pokosty, bejce, koloranty, środki zabezpieczające drewno, **19** materiały budowlane niemetalowe.

(111) **185984** (220) 2004 05 31 (210) 281441  
 (151) 2007 01 04 (441) 2004 09 06  
 (732) „Polifarb Cieszyn-Wrocław” Spółka Akcyjna, Wrocław, PL.  
 (540) dekorall professional polinit 3000  
 (510), (511) **02** farby, lakiery, emalie, pokosty, bejce, koloranty, środki zabezpieczające drewno, **19** materiały budowlane niemetalowe.

(111) **185985** (220) 2004 05 31 (210) 281446  
 (151) 2007 01 04 (441) 2004 09 06  
 (732) „Polifarb Cieszyn-Wrocław” Spółka Akcyjna, Wrocław, PL.  
 (540) dekorall professional akrylit PW 3000  
 (510), (511) **02** farby, lakiery, emalie, pokosty, bejce, koloranty, środki zabezpieczające drewno, **19** materiały budowlane niemetalowe.

(111) **185986** (220) 2004 05 31 (210) 281447  
 (151) 2007 01 04 (441) 2004 09 06  
 (732) „Polifarb Cieszyn-Wrocław” Spółka Akcyjna, Wrocław, PL.  
 (540) dekorall professional akrylit 3000  
 (510), (511) **02** farby, lakiery, emalie, pokosty, bejce, koloranty, środki zabezpieczające drewno, **19** materiały budowlane niemetalowe.

(111) **185987** (220) 2004 07 05 (210) 282767  
 (151) 2006 12 28 (441) 2004 10 18  
 (732) „Polifarb Cieszyn-Wrocław” SA, Wrocław, PL.  
 (540) dekorall professional impregnat grzybobójczy  
 (510), (511) **02** farby, lakiery, emalie, pokosty, bejce, koloranty, środki zabezpieczające drewno, **19** materiały budowlane niemetalowe.

(111) **185988** (220) 2004 08 25 (210) 284676  
 (151) 2007 03 14 (441) 2004 11 29  
 (732) „ALIGATORUS” Spółka z o.o., Warszawa, PL.  
 (540)



(531) 26.1.1, 27.5.1  
 (510), (511) **18** tornistry szkolne, plecaki szkolne, torby podróżne, torby turystyczne, torebki, **25** odzież, obuwie.

(111) **185989** (220) 2004 08 25 (210) 284677  
 (151) 2007 03 14 (441) 2004 11 29  
 (732) „ALIGATORUS” Spółka z o.o., Warszawa, PL.  
 (540)



Kolor znaku: niebieski, żółty, pomarańczowy, zielony  
 (531) 26.1.1, 27.5.1, 29.1.14  
 (510), (511) **18** tornistry szkolne, plecaki szkolne, torby podróżne, torby turystyczne, torebki, **25** odzież, obuwie.

(111) **185990** (220) 2004 08 30 (210) 284859  
 (151) 2007 01 29 (441) 2004 12 13  
 (732) Zakład Opieki Zdrowotnej Prywatne Centrum Usług Medycznych „AKO-MED” Andrzej Koralewski, Koszęcin, PL.  
 (540)

**Ako-Med**

Kolor znaku: niebieski  
 (531) 27.5.1, 29.1.4  
 (510), (511) **44** opieka zdrowotna, opieka pielęgniarska, pomoc medyczna, stomatologia, porady psychologiczne, lecznice.

(111) **185991** (220) 2004 08 30 (210) 284870  
 (151) 2007 01 29 (441) 2004 12 13  
 (732) Yacht Diamond Watches Ltd, Road Town, VG.  
 (540)

**MEYERS**

(531) 27.5.1  
 (510), (511) **14** metale szlachetne i ich stopy, wyroby z metali szlachetnych lub pokrywane nimi nie ujęte w innych klasach, wyroby jubilerskie, kamienie szlachetne, przyrządy zegarmistrzowskie i chronometryczne.

(111) **185992** (220) 2004 08 31 (210) 284892  
 (151) 2007 01 22 (441) 2004 12 13  
 (732) NOVARTIS AG, Basel, CH.  
 (540) SUMIGRA  
 (510), (511) **05** preparaty farmaceutyczne.

(111) **185993** (220) 2004 08 31 (210) 284897  
 (151) 2007 01 23 (441) 2004 12 13  
 (732) Akademia Rolnicza, Lublin, PL.; Zakład Doświadczalny Instytutu Zootechniki Chorzelów Sp. z o.o., Chorzelów, PL.  
 (540) zielononózka kuropatwana  
 (510), (511) **29** drób nieżywy, jaja, mięso, **31** drób żywy, pokarm dla zwierząt, produkty do hodowli zwierząt, **44** hodowla zwierząt, pomoc weterynaryjna.  
 (551) wspólne prawo ochronne

(111) **185994** (220) 2004 08 31 (210) 284898  
 (151) 2007 01 23 (441) 2004 12 13  
 (732) ZAKŁADY FARMACEUTYCZNE „POLPHARMA” S.A., Starogard Gdański, PL.  
 (540) PYRALGIFEN  
 (510), (511) **05** produkty farmaceutyczne.

(111) **185995** (220) 2004 08 31 (210) 284899  
 (151) 2007 01 16 (441) 2004 12 13  
 (732) Przedsiębiorstwo Transportu Drogowego „TRANSPIL” Tadeusz Dobrasz, Piła, PL.  
 (540)



Kolor znaku: szary, biały, zielony, czarny, pomarańczowy  
 (531) 1.5.1, 6.7.1, 18.1.7, 27.5.1, 29.1.13  
 (510), (511) **37** obsługa i naprawy pojazdów TIR, serwis samochodowy, **39** usługi transportowe, transport samochodowy, usługi spedycji i magazynowania towarów, pakowanie i rozładowywanie towarów, usługi tranzytowe.

(111) **185996** (220) 2004 09 06 (210) 285094  
 (151) 2007 02 02 (441) 2004 12 13  
 (732) Fabryka Węży Gumowych i Tworzyw Sztucznych „FAGUMIT” Spółka z o.o., Wolbrom, PL.  
 (540) fagumit

(510), (511) **17** węże gumowe, węże z PCV, tworzywa sztuczne półprzetworzone, **35** doradztwo w zakresie prowadzenia działalności gospodarczej, usługi w zakresie zarządzania przedsiębiorstwami i holdingami, usługi w zakresie badań rynku i opinii publicznej, usługi doradztwa podatkowego i rachunkowo-księgowego, **36** usługi agencji nieruchomości, **39** usługi spedycyjno-transportowe w zakresie przewozu towarów, **40** usługi poligraficzne, **42** usługi badawczo-rozwojowe.

(111) **185997** (220) 2004 09 09 (210) 285196  
 (151) 2007 02 01 (441) 2004 12 13  
 (732) „MERIDA” Spółka z o.o., Wrocław, PL.  
 (540) Merida Deli Plus  
 (510), (511) **03** mydła, mydła w płynie.

(111) **185998** (220) 2004 09 09 (210) 285223  
 (151) 2007 01 23 (441) 2004 12 13  
 (732) „PTJ” Spółka z o.o., Nowy Dwór Mazowiecki, PL.  
 (540) BELLA DONNA  
 (510), (511) **33** napoje alkoholowe, wina.

(111) **185999** (220) 2004 09 10 (210) 285250  
 (151) 2007 01 23 (441) 2004 12 13  
 (732) Wytwórcza Spółdzielnia Pracy „SPOŁEM”, Kielce, PL.



(540)



Kolor znaku: zielony, czerwony, brązowy, biały, złoty, czarny  
(531) 5.9.1, 25.1.15, 26.1.2, 27.5.1, 29.1.13  
(510), (511) **30** keczup.

(111) **186000** (220) 2004 09 10 (210) 285265  
(151) 2007 01 19 (441) 2004 12 13  
(732) TORF CORPORATION Fabryka Leków Spółka z o.o., Kąty Wrocławskie, PL.  
(540)



Kolor znaku: zielony  
(531) 5.11.1, 26.11.3, 27.5.1, 29.1.3  
(510), (511) **03** preparaty kosmetyczne do pielęgnacji, upiększania, higieny twarzy, ciała, dłoni, stóp, włosów, **05** preparaty farmaceutyczne do leczniczej i profilaktycznej pielęgnacji twarzy, ciała, dłoni, stóp i włosów.

(111) **186001** (220) 2006 02 13 (210) 306058  
(151) 2006 12 28 (441) 2006 05 29  
(732) BRE Bank S.A., Warszawa, PL.  
(540)



Kolor znaku: granatowy, czerwony, żółty, zielony, niebieski, czarny  
(531) 5.5.19, 29.1.15  
(510), (511) **09** czytniki kart magnetycznych, magnetyczne nośniki danych, dyski magnetyczne, obliczeniowe, optyczne, kompaktowe, dyskietki, hologramy, aparatura do przetwarzania informacji, maszyny liczące i sumujące, pamięci komputerowe, wykrywacze fałszywych pieniędzy, bankomaty, karty magnetyczne, karty: magnetyczne identyfikacyjne, z pamięcią lub mikroprocesorem, kredytowe, bankomatowe, inteligentne (z obwodami scalonymi zintegrowanymi), oprogramowanie komputerowe do obsługi bankowości elektronicznej, elektroniczne nośniki danych, **35** usługi doradcze w zarządzaniu działalnością gospodarczą i handlową, usługi w zakresie udzielania informacji gospodarczych, prognozy ekonomiczne, zakładanie i uczestniczenie w zakładaniu banków i spółek prawa handlowego w kraju i za granicą, **36** usługi bankowe, usługi bankowe przy użyciu technologii teleinformatycznych, działalność finansowa i monetarna, analizy finansowe, usługi w zakresie bankowości, w tym bankowości elektronicznej (home banking), usługi w zakresie operacji bankowych, usługi w zakresie emisji kart kredytowych i debetowych, bonów i papierów wartościowych, cze-

ków podróży, usługi w zakresie wyceny finansowej, pośrednictwa giełdowego, inwestycyjne, w zakresie prowadzenia rachunków bankowych, obsługi oraz przyjmowania lokat terminowych i wkładów oszczędnościowych, w zakresie udzielania kredytów pożyczek, usługi w zakresie elektronicznego transferu kapitału, obsługa kart kredytowych i debetowych, usługi maklerskie, usługi pośrednictwa ubezpieczeniowego, usługi powiernicze, usługi depozytowe, usługi w zakresie wymiany walut, usługi w zakresie operacji wekslowych i czekowych, usługi w zakresie udzielania i potwierdzenia gwarancji bankowych, usługi w zakresie udostępniania skrytek sejfowych, usługi w zakresie nabywania i zbywania wierzytelności pieniężnych, usługi w zakresie funduszy inwestycyjnych, usługi w zakresie: nabywania i zbywania nieruchomości, przeprowadzania rozliczeń pieniężnych, udzielania kredytów i pożyczek pieniężnych oraz pożyczek kredytów konsumenckich, udzielania i potwierdzania poręczeń, otwierania akredytyw, dokonywania obrotu wartościami dewizowymi oraz prowadzenia obsługi finansowej obrotów za granicą, prowadzenia obsługi pożyczek państwowych, dokonywania obrotu papierami wartościowymi oraz prowadzenia kont depozytowych papierów wartościowych, dokonywania zleconych czynności związanych z emisją papierów wartościowych, przechowywania przedmiotów papierów wartościowych, dokonywania terminowych operacji finansowych nabywania i zbywania wierzytelności pieniężnych, wykonywania czynności banku reprezentanta, doradztwo w działalności finansowej, doradztwo bankowe ubezpieczeniowe, administrowanie funduszami na zlecenie organów państwowych i innych osób, nabywanie udziałów w bankach i spółkach prawa handlowego oraz nabywanie jednostek uczestnictwa i certyfikatów inwestycyjnych w funduszach inwestycyjnych w kraju i za granicą, prowadzenie działalności akwizycyjnej na rzecz funduszy emerytalnych, pełnienie funkcji depozytariusza funduszy emerytalnych i inwestycyjnych, prowadzenie działalności polegającej na przyjmowaniu zleceń nabywania i odkupywania oraz zapisów na jednostki uczestnictwa lub certyfikaty inwestycyjne w funduszach inwestycyjnych, prowadzenie rejestrów członków funduszy emerytalnych oraz rejestrów uczestników funduszy inwestycyjnych, obejmowanie lub nabywanie akcji i prawa z akcji, udziałów innej osoby prawnej, dokonywanie zamiany wierzytelności na składniki majątku dłużnika, prowadzenie skupu i sprzedaży wartości dewizowych, pośrednictwo w dokonywaniu przekazów pieniężnych oraz rozliczeń w obrocie dewizowym.

(111) **186002** (220) 2004 09 13 (210) 285281  
(151) 2007 01 19 (441) 2004 12 27  
(732) POLSKAPRESSE Spółka z o.o., Warszawa, PL.  
(540) MASZ PRAWO WIEDZIEĆ  
(510), (511) **16** czasopisma, katalogi, plakaty, **35** agencje reklamowe, reklama za pośrednictwem sieci komputerowej, publikowanie tekstów reklamowych, reklama prasowa, badania rynku, badania opinii publicznej, doradztwo w zakresie działalności gospodarczej, **38** agencje informacyjne (aktualności), **41** organizowanie i prowadzenie seminariów, konferencji, organizowanie konkursów edukacyjnych, edukacja.

(111) **186003** (220) 2004 09 13 (210) 285329  
(151) 2007 01 17 (441) 2004 12 27  
(732) Kapuściński Maciej, Radom, PL.; Anna Kawecka, Wierzbica, PL.  
(540)



Kolor znaku: granatowy, biały  
(531) 26.4.2, 27.5.1, 29.1.4  
(510), (511) **05** suplement diety w kapsułkach jako dietetyczna substancja przystosowana do celów medycznych.  
(551) wspólne prawo ochronne

(111) **186004** (220) 2004 09 13 (210) 285353  
(151) 2007 01 17 (441) 2004 12 27  
(732) Prywatna Specjalistyczna Przychodnia Stomatologiczna „KOWDENT” Stanisław Kownacki, Kraków, PL.

(540)

**kowdent**  
tradycja i nowoczesność



Kolor znaku: czarny, szary, popielaty, biały

(531) 1.15.9, 27.5.1, 29.1.6

(510), (511) **35** zgrupowanie na rzecz osób trzecich towarów pozwalających nabywcy wygodnie je oglądać i kupować w sklepie lub hurtowni z artykułami branży medycznej w tym sprzętu i materiałów dentystycznych, usługi w zakresie doradztwa, tworzenia, organizacji i zarządzania działalnością opieki zdrowotnej i klinik medycznych, przedstawicielstwo podmiotów zagranicznych w kraju w zakresie usług medycznych, usługi w zakresie reklamy, **41** nauczanie, szkolenia, pracownie specjalistyczne, kształcenie praktyczne, organizowanie konferencji, seminariów, publikowanie tekstów i książek, **44** podstawowa i specjalistyczna opieka stomatologiczna, działalność diagnostyczna, implantacja uzębienia, prywatne kliniki medyczne w tym stomatologiczne.

(111) **186005** (220) 2004 09 14 (210) 285368

(151) 2007 02 05 (441) 2004 12 27

(732) Le Hoang Duy, Warszawa, PL.

(540) WENS

(510), (511) **25** obuwie, odzież, **36** zarządzanie nieruchomościami.(111) **186006** (220) 2004 09 15 (210) 285397

(151) 2007 01 16 (441) 2004 12 27

(732) D'VISION MODEL MANAGEMENT Lucyna Aniela Szymańska, Warszawa, PL.

(540)

**D'VISION**  
MODEL MANAGEMENT

(531) 27.5.1

(510), (511) **35** usługi w zakresie organizowania pokazów mody, promocji sprzedaży, usługi w zakresie reklamy prasowej i telewizyjnej, fotografii reklamowej, reklamy za pośrednictwem internetu, **41** usługi w zakresie agencji modelek, agencji fotograficznych, filmowych i audiowizualnej rejestracji w technice video, usługi w zakresie organizowania imprez promocyjnych, **44** usługi w zakresie agencji stylistów i makijażystów.

(111) **186007** (220) 2004 09 15 (210) 285398

(151) 2007 01 16 (441) 2004 12 27

(732) D'VISION MODEL MANAGEMENT Lucyna Aniela Szymańska, Warszawa, PL.

(540)

**D'VISION**  
MODEL MANAGEMENT

(531) 27.5.1

(510), (511) **35** usługi w zakresie organizowania pokazów mody, promocji sprzedaży, usługi w zakresie reklamy prasowej i telewizyjnej, fotografii reklamowej, reklamy za pośrednictwem internetu, **41** usługi w zakresie agencji modelek, agencji fotograficznych, filmowych i audiowizualnej rejestracji w technice video, usługi w zakresie organizowania imprez promocyjnych, **44** usługi w zakresie agencji stylistów i makijażystów.

(111) **186008** (220) 2004 09 16 (210) 285510

(151) 2007 01 17 (441) 2004 12 27

(732) Salon Fryzjerski „GRACE” Grażyna Grałka, Łódź, PL.

(540)

**GRACE**

(531) 27.5.1

(510), (511) **03** kosmetyki, **41** nauczanie w zakresie fryzjerstwa i kosmetyki, **44** fryzjerstwo, kosmetyka i manicure.

(111) **186009** (220) 2004 09 20 (210) 285580

(151) 2007 02 05 (441) 2004 12 27

(732) KARMAR Spółka Akcyjna, Warszawa, PL.

(540)

**KARMAR S.A.**

Kolor znaku: żółty, granatowy

(531) 27.1.1, 27.5.1, 29.1.2, 29.1.4

(510), (511) **36** zarządzanie i obrót nieruchomościami, **37** usługi w zakresie budownictwa, nadzór budowlany, **42** projektowanie budynków.

(111) **186010** (220) 2004 09 20 (210) 285619

(151) 2007 01 17 (441) 2004 12 27

(732) Spółdzielnia Mieszkaniowa „PRZY METRZE”, Warszawa, PL.

(540)

**GALERIA**  
**URSYNÓW**

Kolor znaku: granatowy, pomarańczowy, biały

(531) 27.1.1, 27.1.6, 27.5.1, 29.1.1, 29.1.4

(510), (511) **14** breloczki ozdobne, **16** katalogi, prospekty, ulotki, kalendarze, podstawki z papieru i tektury pod napoje i naczynia do picia i jedzenia, notatniki, długopisy, **25** czapeczki, koszulki, **35** usługi organizacji reklamy, rozpowszechniania materiałów reklamowych, informacji handlowej, organizowania targów i wystaw w celach handlowych i reklamowych, usługi wynajmowania miejsc i powierzchni na cele reklamowe, promocja sprzedaży dla osób trzecich, **36** usługi administrowania nieruchomościami, usługi wynajmowania powierzchni biurowych i handlowych, **39** usługi wynajmowania garaży i miejsc do parkowania i dla salonów samochodowych, usługi wynajmowania powierzchni magazynowych, **41** usługi organizowania konkursów rozrywkowych i loterii, organizowania wystaw związanych z kulturą lub edukacją, **43** usługi wynajmowania sal na posiedzenia.

(111) **186011** (220) 2004 04 15 (210) 279370

(151) 2006 11 16 (441) 2004 07 26

(732) ARIELLE SP.J. Paweł Wychowaniec, Zbigniew Garnysz, Łódź, PL.

(540) UPTOWN

(510), (511) **25** buty, odzież, nakrycia głowy.(111) **186012** (220) 2004 04 15 (210) 279371

(151) 2006 11 16 (441) 2004 07 26

(732) ARIELLE SP.J. Paweł Wychowaniec, Zbigniew Garnysz, Łódź, PL.

(540) REMAKE

(510), (511) **25** buty, odzież, nakrycia głowy.(111) **186013** (220) 2004 04 23 (210) 279743

(151) 2007 01 02 (441) 2004 07 26

(732) „POZ-GARDEN” Spółka z o.o., Poznań, PL.

(540) krówka śmietankowa



(510), (511) **30** lody, jogurty mrożone.

(111) **186014** (220) 2004 04 26 (210) 279788  
 (151) 2007 01 02 (441) 2004 08 09  
 (732) EKJ Spółka z o.o., Warszawa, PL.  
 (540)



Kolor znaku: niebieski

(531) 27.5.1, 29.1.4

(510), (511) **16** czasopisma.

(111) **186015** (220) 2004 04 26 (210) 279789  
 (151) 2007 01 02 (441) 2004 08 09  
 (732) EKJ Spółka z o.o., Warszawa, PL.  
 (540)



Kolor znaku: niebieski

(531) 27.5.1, 29.1.4

(510), (511) **16** czasopisma.

(111) **186016** (220) 2004 04 26 (210) 279791  
 (151) 2007 01 02 (441) 2004 08 09  
 (732) EKJ Spółka z o.o., Warszawa, PL.  
 (540)



Kolor znaku: niebieski

(531) 27.5.1, 29.1.4

(510), (511) **16** czasopisma.

(111) **186017** (220) 2004 04 26 (210) 279848  
 (151) 2006 12 29 (441) 2004 08 09  
 (732) Polska Telefonia Cyfrowa Sp. z o.o., Warszawa, PL.  
 (540) Play Starter Era Tak Tak

(510), (511) **09** aparaty telefoniczne, przewody, słuchawki telefoniczne, telefony komórkowe, zestawy głośno mówiące, anteny, baterie do tych telefonów, ładowarki, obudowy kolorowe, zestawy słuchawkowe, karty PCMCIA, obudowy, uchwyty i pokrowce do telefonów komórkowych, karty telefoniczne do automatów, karty telefoniczne do telefonów komórkowych, karty sim, urządzenia do przetwarzania informacji, współpracujące z komputerami w zakresie przekazywania dźwięku i obrazu, czyste i zapisane magnetyczne nośniki danych, audio i video, **35** usługi w zakresie reklamy: organizacja kampanii reklamowych, wynajem i sprzedaż miejsca i czasu na reklamy, usługi w zakresie dystrybucji i doręczania prospektów reklamowych, ofert sprzedaży i próbek reklamowych, również za pośrednictwem sieci teleinformatycznych-internetu, pośrednictwo w sprzedaży towarów za pośrednictwem internetu, usługi rejestrowania, kompilacji, systematyzacji pisemnych informacji i ich przekazywaniu za pośrednictwem sieci telefonicznych, internetu, dostarczanie pakietów informacji, tekstów reklamowych dostosowanych do indywidualnych wymagań odbiorcy, usługi informacji o działalności gospodarczej i handlowej, oferowanie sprzedaży usług w zakresie rozrywki, turystyki, organizacji podróży, usługi świadczone w systemie on-line w zakresie kupna i sprzedaży, sprzedaży aukcyjnej i promocyjnej towarów i usług, usługi w zakresie umożliwiania wymiany informacji i konwersacji w czasie realnym za pośrednictwem sieci teleinformatycznych internet i telefonów komórkowych, **36** usługi w zakresie pośrednictwa w zawieraniu umów ubezpieczeniowych, umów kredytowych za pośrednictwem telefonu i sieci teleinformatycznych internet, sprawdzanie stanu konta za pośrednictwem telefonu i sieci teleinformatycznych internet, **38** usługi świadczone przez operatora sieci telefonii komórkowej w zakresie obsługi połączeń abonentów telefonii komórkowej, usługi przekazywania głosu i obrazu w systemie przekazu fonicznego i cyfrowego, usługi telexowych i telefaksowych, usługi w zakresie zbierania i przekazywania informacji, przesyłanie informacji tekstowej i obrazowej za pośrednictwem komputerów i sieci informatycznych, przekazywanie danych przy pomocy terminali komputerowych, przesyłanie wiadomości, danych, głosu i obrazu za pomocą przekazu satelitarne, usługi przekazywania poczty elektronicznej za pośrednictwem sieci telefonii komórkowej i telefonów komórkowych, udostępnianie połączeń z sieciami informatycznymi, wypożyczanie urządzeń służących do przekazywania głosu, obrazu i danych za pomocą telefonii analogowej, cyfrowej, satelitarnej, udostępnianie stron internetowych za pośrednictwem telefonii komórkowej bezpośrednio na wyświetlaczu aparatu telefonicznego, usługi w zakresie umożliwiania wymiany informacji i konwersacji w czasie realnym za pośrednictwem sieci teleinformatycznych internet i telefonów komórkowych, zbieranie i przekazywanie informacji, przekazywanie informacji lokalnej dotyczącej obszaru na którym znajduje się odbiorca zgodnie z indywidualnymi wymaganiami, **41** usługi nauczania i rozrywki prowadzone za pośrednictwem sieci teleinformatycznych internet i telefonów komórkowych, organizowanie konkursów edukacyjnych i rozrywkowych, organizacja gier rozrywkowych, przeprowadzanie plebiscytów.

(111) **186018** (220) 2004 04 29 (210) 280093  
 (151) 2007 01 23 (441) 2004 08 09  
 (732) GRUPA „LEW” Spółka z ograniczoną odpowiedzialnością, Częstochowa, PL.  
 (540)



Kolor znaku: żółto-złoty

(531) 3.1.1, 29.1.2

(510), (511) **35** agencja informacji handlowej, agencja eksportowo-importowa, reklama za pośrednictwem sieci komputerowej, systematyzacja i pozyskiwanie danych do komputerowych baz danych, promocja sprzedaży (dla osób trzecich), transkrypcja przekazu, usługi zaopatrzenie osób trzecich (zakupy produktów usług dla innych przedsiębiorstw), zgrupowanie na rzecz osób trzecich różnych towarów pozwalające nabywcy wygodnie oglądać i kupować te towary na stronie Web dotyczącej sprzedaży różnorodnych towarów, zgrupowanie na rzecz osób trzecich różnych towarów pozwalające nabywcy wygodnie oglądać i kupować te towary w sklepie lub hurtowni wielobranżowej, **38** agencja informacyjna, informacja o telekomunikacji, przesyłanie informacji, przesyłanie: danych, informacji tekstowej i obrazowej w tym za pomocą komputerów, komunikacja: radiowa, telefoniczna, telegraficzna, satelitarne, poczta elektroniczna, przesyłanie wiadomości, telefonia komórkowa, łączność i usługi telefoniczne i telegraficzne, wypożyczanie: modemów, telefonów, urządzeń telekomunikacyjnych i do przekazywania informacji, łączność poprzez terminale komputerowe, usługi ogłoszeń elektronicznych (telekomunikacja), **39** informacja o składowaniu i transporcie, dostarczanie towarów zamówionych korespondencyjnie, dostarczanie towarów, dystrybucja przesyłek, magazynowanie, informacja o magazynowaniu, wynajmowanie magazynów, pakowanie produktów i towarów, wypożyczanie pojazdów, przewożenie ładunków, składowanie, pośrednictwo w transporcie, transport, **42** administrowanie stronami komputerowymi (sieciowymi), instalacje oprogramowania komputerowego, doradztwo w zakresie sprzętu komputerowego, konwersja danych lub dokumentów na formę elektroniczną, tworzenie i utrzymywanie stron internetowych dla osób trzecich, wypożyczanie komputerów, programowanie komputerów, projektowanie oprogramowania komputerowego.

(111) **186019** (220) 2004 04 29 (210) 280113  
 (151) 2006 11 13 (441) 2004 08 09  
 (732) „ZIAJA Ltd” Zakład Produkcji Leków Sp. z o.o., Gdańsk, PL.

(540)



Kolor znaku: biały, zielony, czarny, czerwony

(531) 25.3.1, 26.4.2, 26.11.1, 27.5.1, 29.1.1, 29.1.3, 29.1.6

(510), (511) **03** produkty kosmetyczne, środki do mycia i pielęgnacji włosów, środki do pielęgnacji skóry, środki myjące, żele, peelingi myjące, dezodoranty osobiste, olejki eteryczne, perfumy, wody kolońskie, środki do czyszczenia zębów, toaletowe środki sanitarne, **05** produkty higieniczne, środki dezynfekcyjne, środki sanitarne stosowane w lecznictwie i higienie osobistej.

(111) **186020** (220) 2004 05 17 (210) 280818  
(151) 2007 01 11 (441) 2004 08 23

(732) „SPORT LUX” Jolanta Jaskóła, Dąbrowa Górnicza, PL.

(540) trace

(510), (511) **25** obuwie, odzież, bielizna osobista, nakrycia głowy, szale, szaliki.

(111) **186021** (220) 2004 05 20 (210) 280979  
(151) 2007 02 01 (441) 2004 08 23

(732) AKADEMIA SZTUKI KULINARNEJ „ANMARK” T. Pierzak, A. Buchacz, G. Pierzak Spółka Jawna, Sosnowiec, PL.

(540)



Kolor znaku: brązowy, złoty, biały

(531) 26.1.1, 26.4.4, 26.4.6, 26.13.25, 27.5.1, 29.1.13

(510), (511) **41** usługi związane z organizowaniem przyjęć okolicznościowych, a zwłaszcza zjazdów, wesel, bankietów, **43** usługi związane z przygotowaniem żywności i napojów do konsumpcji oraz usługi związane z zaopatrzeniem i dostarczaniem żywności i napojów.

(111) **186022** (220) 2004 05 25 (210) 281214  
(151) 2007 02 08 (441) 2004 09 06

(732) Altadis Polska Spółka Akcyjna, Radom, PL.

(540) CLUB LIBERTE

(510), (511) **16** papier, karton i wyroby z tych materiałów nie ujęte w innych klasach, druki, broszury, czasopisma, ulotki, informacyjne, plakaty, **34** tytoń włączając tytoń do zwijania papierosów, wyroby tytoniowe, akcesoria dla palaczy włączając puszki na tytoń, papierosnice i popielniczki nie z metali szlachetnych, ustniki i filtry papierosowe, maszyny do skręcania papierosów, bibułka papierosowa, zapalniczki, zbiorniczki na gaz do zapalniczek, gilzy, namiastki i substytuty tytoniu nie do celów medycznych, fajki, wszystkie wymienione towary zawarte w tej klasie, **35** reklama, dystrybucja artykułów i wyposażenia reklamowego (druków, broszurek, prospektów, próbek i tym podobnych), **38** usługi telekomunikacyjne, usługi w zakresie teletransmisji przez Internet, usługi w zakresie transmisji i komunikacji danych przez sieci w tym Internet, **42** licencjonowanie własności intelektualnej.

(111) **186023** (220) 2004 06 02 (210) 281547

(151) 2006 11 23 (441) 2004 09 06

(732) FIRMA HANDLOWA „VERO” Jacek Stanisław Pudło, Kajetany-Nadarzyn, PL.

(540)



Kolor znaku: biały, czerwony

(531) 27.5.1, 29.1.12

(510), (511) **25** odzież, obuwie, nakrycia głowy, **35** zgrupowanie na rzecz osób trzecich odzieży, obuwia, nakryć głowy, pozwalające nabywcy wygodnie je oglądać i kupować w sklepach i/lub hurtowniach z tymi towarami, z wyłączeniem transportu tych towarów.

(111) **186024** (220) 2004 06 07 (210) 281747  
(151) 2007 01 24 (441) 2004 09 20

(732) JACEK GRZYB I BOGDAN PAWELAK „DUET” Sp. Jawna, Krzepice, PL.

(540)



Kolor znaku: czerwony, czarny

(531) 27.5.1, 29.1.1

(510), (511) **12** części zamienne do pojazdów mechanicznych.

(111) **186025** (220) 2004 06 15 (210) 281973  
(151) 2007 02 05 (441) 2004 09 20

(732) GITI Tire Company Ltd., Hamilton, BM.

(540)



(531) 27.5.1

(510), (511) **12** opony do pojazdów.

(111) **186026** (220) 2004 06 28 (210) 282471  
(151) 2007 01 08 (441) 2004 10 04

(732) Firma Handlowa „J.FENZI” Piotr Lewocki, Kraków, PL.

(540)

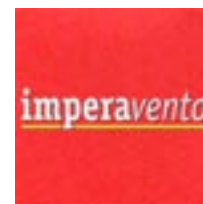

Kolor znaku: czerwony, biały, czarny, złoty

(531) 26.11.1, 27.5.1, 29.1.1, 29.1.2, 29.1.6

(510), (511) **03** wody kolońskie, wody toaletowe, płyny po goleniu, perfumy, antyperspiranty, dezodoranty do użytku osobistego, kosmetyczne środki antyseptyczne.

(111) **186027** (220) 2004 06 28 (210) 282472  
(151) 2007 01 08 (441) 2004 10 04

(732) Firma Handlowa „J.FENZI” Piotr Lewocki, Kraków, PL.

(540)



Kolor znaku: różowy, ciemnozłoty

(531) 26.11.2, 27.5.1, 29.1.1, 29.1.2

(510), (511) **03** wody kolońskie, wody toaletowe, płyny po goleniu, perfumy, antyperspiranty, dezodoranty do użytku osobistego, kosmetyczne środki antyseptyczne.

(111) **186028** (220) 2004 06 28 (210) 282474  
 (151) 2007 01 08 (441) 2004 10 04  
 (732) Firma Handlowa „J.FENZI” Piotr Lewocki, Kraków, PL.  
 (540)



Kolor znaku: srebrny, różowy, biały

(531) 26.1.2, 26.11.1, 27.5.1, 29.1.1, 29.1.6

(510), (511) **03** wody kolońskie, wody toaletowe, płyny po goleniu, perfumy, antyperspiranty, dezodoranty do użytku osobistego, kosmetyczne środki antyseptyczne.

(111) **186029** (220) 2004 06 28 (210) 282477  
 (151) 2007 01 08 (441) 2004 10 04  
 (732) Firma Handlowa „J.FENZI” Piotr Lewocki, Kraków, PL.  
 (540)



Kolor znaku: czarny, niebieski, czerwony, zielony, złoty, biały

(531) 26.3.1, 26.11.3, 27.5.1, 29.1.15

(510), (511) **03** wody kolońskie, wody toaletowe, płyny po goleniu, perfumy, antyperspiranty, dezodoranty do użytku osobistego, kosmetyczne środki antyseptyczne.

(111) **186030** (220) 2004 07 01 (210) 282655  
 (151) 2007 01 22 (441) 2004 10 04  
 (732) ZELMER S.A., Rzeszów, PL.  
 (540)



(531) 26.1.1, 27.5.1

(510), (511) **07** odkurzacze, wyposażenie odkurzaczy, części do odkurzaczy, kuchenne urządzenia elektryczne, roboty kuchenne elektryczne, mixery, malaxery, krajalnice, maszyny elektryczne do rozdrabniania produktów spożywczych, sokowirówki, **11** sprzęt kuchenny elektryczny, czajniki elektryczne, urządzenia do oczyszczania powietrza, podgrzewacze powietrza, ekspresy przelewowe do kawy, kawiarki, **16** filtry papierowe do odkurzaczy, papierowe torebki filtracyjne do odkurzaczy, papierowe materiały filtracyjne na filtry do odkurzaczy.

(111) **186031** (220) 2004 07 01 (210) 282656  
 (151) 2007 01 22 (441) 2004 10 04  
 (732) ZELMER S.A., Rzeszów, PL.

(540)



Kolor znaku: żółty, niebieski, czerwony

(531) 26.3.1, 27.5.1, 29.1.1, 29.1.2, 29.1.4

(510), (511) **07** odkurzacze, wyposażenie odkurzaczy, części do odkurzaczy, **16** filtry papierowe do odkurzaczy, papierowe torebki filtracyjne do odkurzaczy, papierowe materiały filtracyjne na filtry do odkurzaczy.

(111) **186032** (220) 2004 07 08 (210) 282885  
 (151) 2007 01 15 (441) 2004 10 18  
 (732) „SMYK” Spółka z o.o., Warszawa, PL.  
 (540)



Kolor znaku: jasnobrązowy, czerwony, granatowy, biały, błękitny

(531) 3.1.14, 3.1.16, 21.1.25, 26.1.1, 27.5.1, 29.1.1, 29.1.4, 29.1.7

(510), (511) **16** obwoluty, okładki papierowe, segregatory na dokumenty, piórniki, bloki do pisania, zeszyty, koperty, **25** trykoty, podkoszulki, bezrękawniki, chusty, czapki, majtki dziecięce, piżamy, T-shirty, **28** pluszowe misie, pluszowe zabawki, zabawki ruchome, kukiełki, lalki, ubranka dla lalek.

(111) **186033** (220) 2004 07 08 (210) 282886  
 (151) 2007 01 15 (441) 2004 10 18  
 (732) „SMYK” Spółka z o.o., Warszawa, PL.  
 (540)



Kolor znaku: jasnobrązowy, czerwony, granatowy, biały, błękitny

(531) 3.1.14, 3.1.16, 21.1.25, 26.1.1, 27.5.1, 29.1.1, 29.1.4, 29.1.7

(510), (511) **16** obwoluty, okładki papierowe, segregatory na dokumenty, piórniki, bloki do pisania, zeszyty, koperty, **25** trykoty, podkoszulki, bezrękawniki, chusty, czapki, majtki dziecięce, piżamy, T-shirty, **28** pluszowe misie, pluszowe zabawki, zabawki ruchome, kukiełki, lalki, ubranka dla lalek.

(111) **186034** (220) 2004 07 08 (210) 282887  
 (151) 2007 01 15 (441) 2004 10 18  
 (732) „SMYK” Spółka z o.o., Warszawa, PL.  
 (540)



Kolor znaku: jasnobrązowy, czerwony, granatowy, biały, błękitny

(531) 3.1.14, 3.1.16, 21.1.25, 26.1.1, 27.5.1, 29.1.1, 29.1.4, 29.1.7



(510), (511) **16** obwoluty, okładki papierowe, segregatory na dokumenty, piórniki, bloki do pisania, zeszyty, koperty, **25** trykoty, podkoszulki, bezrękawniki, chusty, czapki, majtki dziecięce, piżamy, T-shirty, **28** pluszowe misie, pluszowe zabawki, zabawki ruchome, kukiełki, lalki, ubranka dla lalek.

(111) **186035** (220) 2004 07 08 (210) 282888  
(151) 2007 01 15 (441) 2004 10 18  
(732) „SMYK” Spółka z o.o., Warszawa, PL.  
(540)



Kolor znaku: jasnobrązowy, czerwony, granatowy, biały  
(531) 3.1.14, 3.1.16, 21.1.25, 26.1.1, 27.5.1, 29.1.1, 29.1.4, 29.1.7  
(510), (511) **16** obwoluty, okładki papierowe, segregatory na dokumenty, piórniki, bloki do pisania, zeszyty, koperty, **25** trykoty, podkoszulki, bezrękawniki, chusty, czapki, majtki dziecięce, piżamy, T-shirty, **28** pluszowe misie, pluszowe zabawki, zabawki ruchome, kukiełki, lalki, ubranka dla lalek.

(111) **186036** (220) 2004 07 08 (210) 282889  
(151) 2007 01 15 (441) 2004 10 18  
(732) „SMYK” Spółka z o.o., Warszawa, PL.  
(540)



Kolor znaku: jasnobrązowy, czerwony, biały, granatowy  
(531) 3.1.14, 3.1.16, 21.1.25, 26.1.1, 27.5.1, 29.1.1, 29.1.4, 29.1.7  
(510), (511) **16** obwoluty, okładki papierowe, segregatory na dokumenty, piórniki, bloki do pisania, zeszyty, koperty, **25** trykoty, podkoszulki, bezrękawniki, chusty, czapki, majtki dziecięce, piżamy, T-shirty, **28** pluszowe misie, pluszowe zabawki, zabawki ruchome, kukiełki, lalki, ubranka dla lalek.

(111) **186037** (220) 2004 07 08 (210) 282890  
(151) 2007 01 15 (441) 2004 10 18  
(732) „SMYK” Spółka z o.o., Warszawa, PL.  
(540)



Kolor znaku: jasnobrązowy, czerwony, granatowy, biały  
(531) 3.1.14, 3.1.16, 21.1.25, 26.1.1, 27.5.1, 29.1.1, 29.1.4, 29.1.7  
(510), (511) **16** obwoluty, okładki papierowe, segregatory na dokumenty, piórniki, bloki do pisania, zeszyty, koperty, **25** trykoty, podkoszulki, bezrękawniki, chusty, czapki, majtki dziecięce, piżamy, T-shirty, **28** pluszowe misie, pluszowe zabawki, zabawki ruchome, kukiełki, lalki, ubranka dla lalek.

(111) **186038** (220) 2004 07 08 (210) 282891  
(151) 2007 01 15 (441) 2004 10 18  
(732) „SMYK” Spółka z o.o., Warszawa, PL.  
(540)



Kolor znaku: jasnobrązowy, czerwony, biały, granatowy  
(531) 3.1.14, 3.1.16, 21.1.25, 26.1.1, 27.5.1, 29.1.1, 29.1.4, 29.1.7  
(510), (511) **16** obwoluty, okładki papierowe, segregatory na dokumenty, piórniki, bloki do pisania, zeszyty, koperty, **25** trykoty, podkoszulki, bezrękawniki, chusty, czapki, majtki dziecięce, piżamy, T-shirty, **28** pluszowe misie, pluszowe zabawki, zabawki ruchome, kukiełki, lalki, ubranka dla lalek.

(111) **186039** (220) 2004 07 08 (210) 282892  
(151) 2007 01 15 (441) 2004 10 18  
(732) „SMYK” Spółka z o.o., Warszawa, PL.  
(540)



Kolor znaku: jasnobrązowy, czerwony, granatowy, biały, błękitny  
(531) 3.1.14, 3.1.16, 21.1.25, 26.1.1, 27.5.1, 29.1.1, 29.1.4, 29.1.7  
(510), (511) **16** obwoluty, okładki papierowe, segregatory na dokumenty, piórniki, bloki do pisania, zeszyty, koperty, **25** trykoty, podkoszulki, bezrękawniki, chusty, czapki, majtki dziecięce, piżamy, T-shirty, **28** pluszowe misie, pluszowe zabawki, zabawki ruchome, kukiełki, lalki, ubranka dla lalek.

(111) **186040** (220) 2004 11 03 (210) 287327  
(151) 2007 02 16 (441) 2005 02 07  
(732) Paweł Jakub Nosal, Warszawa, PL.  
(540)



Kolor znaku: czerwony, żółty, ciemnoniebieski  
(531) 26.1.1, 26.2.3, 26.11.2, 27.5.1, 29.1.13  
(510), (511) **03** kosmetyki, kosmetyki (wazelina), kosmetyki pielęgnacyjne, pomadki do ust, **05** preparaty chemiczne do celów farmaceutycznych, dietetyczna żywność przystosowana do celów medycznych, preparaty witaminowe, zioła lecznicze, dietetyczne substancje przystosowane do celów medycznych, preparaty farmaceutyczne, leki (dla ludzi), **35** badania opinii publicznej, badanie rynku, rozpowszechnianie ogłoszeń reklamowych, rozpowszechnianie materiałów reklamowych (ulotki, prospekty, druki, próbki), rekrutacja personelu, telefoniczne udzielanie informacji, biura pośrednictwa pracy, reklamy, **41** edukacja, organizowanie i prowadzenie konferencji, seminariów, zjazdów, szkoleń, konkursów, **42** projektowanie oprogramowania komputerowego, projektowanie opakowań.

(111) **186041** (220) 2004 07 20 (210) 283467  
(151) 2007 01 09 (441) 2004 11 02  
(732) Spółdzielnia Pszczelarska Apis w Lublinie, Lublin, PL.  
(540) piastun

(510), (511) **30** miód naturalny, **33** miód pitny, **39** usługi konfekcjonowania i składowania miodów pitnych i produktów pszczelarskich, usługi dystrybucji towarów, w tym dostarczanie towarów zamówionych korespondencyjnie.

(111) **186042** (220) 2004 07 22 (210) 283541  
(151) 2007 01 10 (441) 2004 11 02  
(732) LBC Przedsiębiorstwo Produkcyjno-Handlowo-Usługowe Leon Bogdan Całka, Godziesze, PL.  
(540) LBC

(510), (511) **07** oprawy do łożysk tocznych, uszczelnienia opraw jako części maszyn, pokrywki zamykające, pierścienie ustalające, oprawy kołnierzone jako części maszyn.

(111) **186043** (220) 2004 07 22 (210) 283546  
(151) 2006 11 17 (441) 2004 11 02  
(732) Firma Produkcyjno Handlowo Usługowa Export-Import ARA, Andrzej Aranowski, Aleksandrów Łódzki, PL.  
(540)



(531) 27.5.1  
(510), (511) **25** skarpety.

(111) **186044** (220) 2004 07 22 (210) 283547  
(151) 2006 11 17 (441) 2004 11 02  
(732) Firma Produkcyjno Handlowo Usługowa Export-Import ARA, Andrzej Aranowski, Aleksandrów Łódzki, PL.  
(540)

TENISSPORT

(531) 27.5.1  
(510), (511) **25** skarpety.

(111) **186045** (220) 2004 07 27 (210) 283728  
(151) 2007 02 14 (441) 2004 11 02  
(732) „Brokerskie Centrum Ubezpieczeniowe AMA” Sp. z o.o., Warszawa, PL.  
(540)



Brokerskie Centrum Ubezpieczeniowe Sp. z o.o.

Kolor znaku: czerwony, niebieski, biały, czarny  
(531) 1.13.1, 26.1.2, 26.1.6, 27.5.1, 29.1.1, 29.1.4, 29.1.6, 29.1.8  
(510), (511) **36** działalność pomocnicza związana z ubezpieczeniami i funduszami emerytalno-rentowymi.

(111) **186046** (220) 2004 08 02 (210) 283946  
(151) 2007 01 26 (441) 2004 11 15  
(732) HELIO Spółka Akcyjna, Wyględy, PL.  
(540)

RODZYNKI KRÓLOWEJ

(531) 27.5.1  
(510), (511) **29** rodzyunki.

(111) **186047** (220) 2004 08 02 (210) 283947  
(151) 2007 01 26 (441) 2004 11 15  
(732) HELIO Spółka Akcyjna, Wyględy, PL.

(540)

KOKTAJLOWE

(531) 27.5.1  
(510), (511) **29** bakalie.

(111) **186048** (220) 2004 08 23 (210) 284660  
(151) 2007 02 05 (441) 2004 11 29  
(732) „APATOR” S.A., Toruń, PL.  
(540)



Kolor znaku: niebieski, czerwony, biały

(531) 26.4.9, 27.5.1, 29.1.1, 29.1.4  
(510), (511) **07** formy do odlewów aluminiowych, formy do tworzyw termoplastycznych, narzędzia skrawające, narzędzia mocujące, narzędzia pomiarowe, uchwyty, przyrządy mocujące, uchwyty wiertarskie, wycinarki, wykrojniki, tłoczniaki, części maszyn i obrabiarek: silniki, mechanizmy i sprzęgła, pompy, sprężarki, **08** narzędzia, metalowe przyrządy sterowane ręcznie, w tym urządzenia dźwigowe, chwytaki, **09** aparaty i urządzenia elektryczne i elektroniczne takie jak: elektryczna aparatura przeciwwybuchowa dla górnictwa-zespoły transformatorowe, zestawy manewrowe, rozruszniki (wyłączniki) stycznikowe, wyłączniki zabezpieczeniowe, sterowniki rozruszników kopalnianych, zabezpieczenia upływowe, łączniki awaryjne, transformatory zasilające, przyciski sterownicze obwodów iskrobezpiecznych, elektroniczne wskaźniki działania obwodów elektrycznych, przekaźniki-statyczne nadmiarowo-prądowe z przekładnikami, czasowe, upływowe, sterownicze, termiczne, armatura wyłączników ognioszczelnych, skrzynki rozgałęźne, elektryczna aparatura dźwiękowa, stacje transformatorowe, urządzenia nadawcze telewizyjne i radiowe, aparaty dla telefonii i telegrafii przewodowej, urządzenia rozdzielcze-sterownicze, elektryczna aparatura kontrolno-sterująca, półprzewodnikowe zespoły napędowe prądu stałego i przemiennego, półprzewodnikowe zespoły rozruchowe, przemienniki częstotliwości, podzespoły elektroniczne do półprzewodnikowych zespołów napędowych, instalacje elektryczne do zdalnego sterowania procesami przemysłowymi, prostowniki prądu, elektryczne urządzenia pomiarowe, przekaźniki sygnałów elektronicznych, pulpity rozdzielcze, mikroprocesorowe przekaźniki statyczne, urządzenia sterujące do suwnic i wind, wskaźniki prędkości, transformatory elektryczne, dzielniki napięcia, izolatory, elektryczna aparatura rozdzielcza i sterownicza-skrzynki bezpiecznikowe, podstawy bezpiecznikowe, łączniki krzywkowe, odłączniki, rozłączniki, przełączniki, przekaźniki, styczniki, wyłączniki samoczynne, uziemiacze, przekładniki, czujniki temperatury, dławiki, elektromagnesy, osprzęt elektroinstalacyjny, przeliczniki energii cieplnej, przetworniki przepływu, wodomierze, urządzenia ograniczające przepięcia, ochraniacze przed udarem napięciowym-ograniczniki przepięć w sieciach i obwodach elektrycznych, maszyny sprzedające automatycznie energię elektryczną złącza elektryczne, aparatura kontrolno-pomiarowa i urządzenia specjalne, aparatura elektryczna i elektroniczna do pomiarów i kontroli zużycia energii elektrycznej liczniki jedno i trójfazowe do sieci dwu, trój i czteroprzewodowej, do pomiaru energii czynnej i biernej, dwutaryfowe i specjalne, wielotaryfowe, liczniki dwutaryfowe jedno i trójfazowe z przełącznikiem czasowym, liczniki wielotaryfowe jedno i trójfazowe z przełącznikiem czasowym, trójfazowe liczniki energii elektrycznej z elektronicznym wskaźnikiem mocy maksymalnej, liczniki trójfazowe z wielotaryfowym rejestratorem mocy i energii elektrycznej, indukcyjne i elektroniczne liczniki z nadajnikiem impulsów, rejestratory-wielokanałowe urządzenia do rejestracji i bilansowania energii elektrycznej i średnich mocy, wielofunkcyjne elektroniczne liczniki energii elektrycznej, elektroniczne liczniki jedno i trójfazowe, przyrządy kontrolno-pomiarowe do pojazdów samochodowych, czujniki: ciśnienia oleju, sygnalizacji ciśnienia oleju lub powietrza, poziomu paliwa, czujniki temperatury cieczy chłodzącej, wyłączniki termiczne współpracujące z wentylatorem układu chłodzenia silnika samochodowego wskaźniki: ciśnienia oleju, temperatury wody, poziomu paliwa, prędkościomierze z licznikiem



kilometrów, zestawy kontrolne parametrów eksploatacyjnych pojazdów ( deski rozdzielcze), urządzenia pomiarowe, **35** organizowanie pokazów handlowych i reklamowych w zakresie liczników energii elektrycznej i energii cieplnej, systemów pomiarowych i aparatury kontrolno pomiarowej, półprzewodnikowych zespołów napędowych prądu stałego i przemiennego, półprzewodnikowych zespołów rozruchowych, przemienników częstotliwości, aparatury górniczej, aparatury łącznikowej, usługi w zakresie sprzedaży węgla, **36** usługi wynajmu nieruchomości ( pomieszczeń biurowych), **37** usługi w zakresie instalowania, naprawy i konserwacji liczników energii elektrycznej, liczników energii cieplnej, systemów pomiarowych i aparatury kontrolno pomiarowej, nadajników telewizyjnych i radiowych, instrumentów i przyrządów pomiarowych, kontrolnych, badawczych, testujących i nawigacyjnych, półprzewodnikowych zespołów napędowych prądu stałego i przemiennego, półprzewodnikowych zespołów rozruchowych, przemienników częstotliwości, aparatury górniczej, aparatury łącznikowej, **42** usługi konstruktorskie, ekspertyzy inżynierskie, usługi laboratoryjne w zakresie wykonywania pomiarów wielkości elektrycznych i wielkości mechanicznych, usługi pomiarowe w zakresie liczników energii, systemów pomiarowych i aparatury kontrolno-pomiarowej, testowanie materiałów, opracowanie programów komputerowych, doradztwo w zakresie techniki napędowej.

(111) **186049** (220) 2004 08 30 (210) 284878  
 (151) 2007 01 29 (441) 2004 12 13  
 (732) P.P.H.U. „JUTA II” - Wiesław Kubicz, Krośnica, PL.  
 (540)



Kolor znaku: czarny, żółty

(531) 26.4.2, 27.5.1, 29.1.2, 29.1.8

(510), (511) **35** zgrupowanie na rzecz osób trzecich różnych towarów pozwalające nabywcy wygodnie je oglądać i kupować w dużym sklepie wielobranżowym, zgrupowanie na rzecz osób trzecich różnych towarów pozwalające nabywcy wygodnie je oglądać i kupować w supermarkecie, zgrupowanie na rzecz osób trzecich różnych towarów pozwalające nabywcy wygodnie je oglądać i kupować w gotową odzież i obuwiem, zgrupowanie na rzecz osób trzecich różnych towarów, za pośrednictwem systemu tele - zakupów, pozwalające nabywcy wygodnie je oglądać i kupować przy wykorzystaniu środków telekomunikacji, zgrupowanie na rzecz osób trzecich różnych towarów pozwalające nabywcy wygodnie je oglądać i kupować te towary poprzez katalog różnych artykułów odzieżowych i obuwniczych wykorzystując zamówienie korespondencyjne lub używając środków telekomunikacji, zgrupowanie na rzecz osób trzecich różnych towarów pozwalające nabywcy wygodnie je oglądać i kupować te towary na stronie Web wyspecjalizowanej w sprzedaży odzieży i obuwia, zgrupowanie na rzecz osób trzecich różnych towarów pozwalające nabywcy wygodnie je oglądać i kupować te towary u hurtownika wyspecjalizowanego w sprzedaży odzieży i obuwia, usługi związane z organizowaniem aukcji odzieży i obuwia, usługi w zakresie domów aukcyjnych, usługi z zakresu informacji handlowej, usługi marketingowe, usługi menedżerskie, usługi organizacji wystaw handlowych lub reklamowych.

(111) **186050** (220) 2004 09 21 (210) 285668  
 (151) 2007 01 16 (441) 2004 12 27  
 (732) TOORANK POLSKA Spółka Akcyjna, Jasienica, PL.  
 (540) caram'bola's day

(510), (511) **33** wyroby alkoholowe, **35** promocja sprzedaży, **41** imprezy artystyczne, występy artystyczne, konkursy towarzyszące tym imprezom.

(111) **186051** (220) 2004 09 22 (210) 285678  
 (151) 2007 01 16 (441) 2004 12 27  
 (732) „EM&A Agencja Reklamowa” Aleksandra Woźniak, Iwona Karska Spółka Jawna, Warszawa, PL.  
 (540)



Kolor znaku: niebieski, biały

(531) 2.1.1, 2.3.1, 24.17.25, 27.5.1, 29.1.4

(510), (511) **35** agencje reklamowe, badania opinii publicznej, badanie rynku, dekoracja wystaw sklepowych, dystrybucja materiałów reklamowych, profesjonalne zarządzanie działalnością artystyczną, pokazy towarów, reklamy prasowe, reklamy telewizyjne, wynajem czasu reklamowego we wszystkich środkach przekazu, organizacja wystaw w celach handlowych lub reklamowych, **40** drukowanie off-setowe, druk sitowy, **41** studia filmowe, publikowanie książek, organizowanie loterii, mikro-wydawnictwa, montaż programów radiowych i telewizyjnych, organizowanie balów, organizowanie i prowadzenie konferencji, kongresów, konkursów, seminariów, sympozjów, zjazdów, konkursów piękności, przyjęć, spektakli, wystaw z dziedziny kultury lub edukacji, organizowanie zawodów sportowych, produkcja filmów, publikacja elektroniczna on-line książek i periodyków, rozrywka, telewizyjne programy rozrywkowe, **42** usługi grafików, projektowanie opakowań, dekoracja wnętrz, projektowanie dekoracji wnętrz.

(111) **186052** (220) 2004 09 22 (210) 285694  
 (151) 2007 01 19 (441) 2004 12 27  
 (732) „POLSKI LEK” S.A., Warszawa, PL.  
 (540) Kochaj się kochać !

(510), (511) **05** wyroby cukiernicze do celów leczniczych, dietetyczne napoje przystosowane do celów medycznych, napoje lecznicze, środki dezynfekcyjne do celów higienicznych, zioła lecznicze, środki dezynfekcyjne do celów higienicznych, preparaty witaminowe, produkty farmaceutyczne, żywność dietetyczna do celów leczniczych, napoje dietetyczne do celów medycznych, tabletki musujące wzbogacone o witaminy i minerały, **32** napoje izotoniczne, tabletki musujące do sporządzania napojów, pastylki do sporządzania napojów, proszek do sporządzania napojów, napoje bezalkoholowe, soki, napoje owocowe, syropy, nektary, wody mineralne.

(111) **186053** (220) 2004 09 22 (210) 285695  
 (151) 2007 01 19 (441) 2004 12 27  
 (732) „POLSKI LEK” S.A., Warszawa, PL.  
 (540) Kocham się kochać !

(510), (511) **05** wyroby cukiernicze do celów leczniczych, dietetyczne napoje przystosowane do celów medycznych, napoje lecznicze, środki dezynfekcyjne do celów higienicznych, zioła lecznicze, środki dezynfekcyjne do celów higienicznych, preparaty witaminowe, produkty farmaceutyczne, żywność dietetyczna do celów leczniczych, dietetyczne napoje do celów medycznych, tabletki musujące wzbogacone w witaminy i minerały, **32** napoje izotoniczne, tabletki musujące do sporządzania napojów, pastylki do sporządzania napojów, proszek do sporządzania napojów, napoje bezalkoholowe, soki, napoje owocowe, syropy, nektary, wody mineralne.

(111) **186054** (220) 2004 09 26 (210) 285891  
 (151) 2007 02 01 (441) 2004 12 27  
 (732) „Paola” Spółka Akcyjna, Bielany Wrocławskie, PL.  
 (540)



Kolor znaku: niebieski, biały

(531) 26.1.2, 27.5.1, 29.1.12

(510), (511) **30** napoje na bazie herbaty, herbatki owocowe i ziołowe.

(111) **186055** (220) 2004 09 26 (210) 285892  
 (151) 2007 01 26 (441) 2004 12 27  
 (732) PAOLA Spółka Akcyjna, Bielany Wrocławskie, PL.  
 (540)

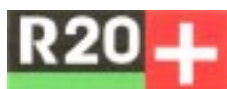

Kolor znaku: czarny, biały, zielony, czerwony  
 (531) 24.17.5, 26.4.1, 26.4.2, 27.5.1, 27.7.1, 29.1.14  
 (510), (511) **33** napoje alkoholowe.

(111) **186056** (220) 2004 09 28 (210) 285921  
 (151) 2007 01 26 (441) 2005 01 10  
 (732) BONDUELLE S.A., Resecure, FR.

(540) VERNET  
 (510), (511) **29** konserwowane, suszone i gotowane owoce i warzywa, konserwy warzywne i/lub owocowe, konserwy z mieszankami warzywnymi i/lub owocowymi, konserwy na bazie warzyw i/lub owoców, konserwy ziół ogrodowych lub na bazie ziół ogrodowych, konserwy grzybowe lub na bazie grzybów, konserwowane oliwki, fasola i bób, mrożone warzywa, owoce, fasola i bób, mrożone mieszanki warzywne, mieszanki owocowe, zioła ogrodowe i grzyby, mrożone purée na bazie warzyw i/lub ziół ogrodowych i/lub grzybów, mrożone ciasta na bazie warzyw i/lub ziół ogrodowych i/lub grzybów, mrożone krostki do smażenia na bazie warzyw i/lub ziół ogrodowych, naleśniki ziemniaczane i warzywne, gotowane warzywa, zioła ogrodowe i grzyby, warzywa smażone, gotowane sałatki na bazie warzyw, gotowane sałatki na bazie świeżych warzyw, warzywa suszone, suszone i/lub gotowane owoce, ziarna i nasiona jako żywność, suszone zioła ogrodowe, jaja, mleko i produkty mleczne, mięso i ekstrakty mięsne, drób i dziczyzna, wieprzowina, kawałki pokrojone w kostkę bekony, krwawa kiszka, ryby, śledzie, sardela, sardynki, łosoś i łosoś wędzony, owoce morza, sery, pokrojone w kostkę lub przygotowane do nadziewania ryby, sery i mięso, ikra rybna i ikra ślimaków jako żywność, sałatki na bazie wieprzowiny lub mięsa, sałatki ze świeżych owoców, sałatki na bazie ryb, sałatki na bazie serów, soki warzywne do gotowania, preparaty do zup warzywnych, zupy, bulion i preparaty do przygotowywania bulionu, koncentraty bulionowe, oleje i tłuszcze jadalne, korniszony z jarzynami w occie, marynaty, śmietanka, kremy i kremy smakowe, szpik zwierzęcy jako żywność, pektyny jako żywność, galaretki, galaretki owocowe, skórki owoców, daktyl, migdały, korniszony, orzeszki ziemne, rodzynki, płatki ziemniaczane i płatki warzywne, chipsy, ślimaki, mieszanki świeżych warzyw, mieszanki świeżych owoców, surówki, gotowe do użycia (umyte i/lub obrane i/lub pokrojone i/lub poszatkowane i/lub starte i/lub pokrojone na części) świeże warzywa, gotowe do użycia (umyte i/lub obrane i/lub pokrojone i/lub poszatkowane i/lub starte i/lub pokrojone na części) świeże owoce, pulpa owocowa, plastry owoców, owoce konserwowane w alkoholu, dżemy, kompoty.

(111) **186057** (220) 2004 09 28 (210) 285922  
 (151) 2007 01 26 (441) 2005 01 10  
 (732) A.T.W. PRODUCTS Spółka z o.o., Warszawa, PL.

(540) A.T.W. MYSTIQUE  
 (510), (511) **03** środki wybielające i inne substancje stosowane w praniu, środki czyszczące, nabłyszczające, szorujące, mydła, środki perfumeryjne, olejki eteryczne, kosmetyki, płyny do pielęgnacji włosów, środki do czyszczenia włosów.

(111) **186058** (220) 2004 10 06 (210) 286230  
 (151) 2007 02 08 (441) 2005 01 10  
 (732) ALGREG-POL Sp. z o.o., Poznań, PL.  
 (540)



Kolor znaku: złoty, czarny  
 (531) 27.5.1, 29.1.12  
 (510), (511) **11** wkłady kominkowe.

(111) **186059** (220) 2004 10 06 (210) 286232  
 (151) 2007 02 08 (441) 2005 01 10  
 (732) Zakład Przetwórstwa Mięsnego „Tarczyński” S.A.,

Trzebnica, PL.  
 (540) bawarki  
 (510), (511) **29** wyroby drobiowe, wędliny kulinarne, paszтет mięsny, wędzonka, wędliny, kaszanka, kiełbasy, konserwy mięsne.

(111) **186060** (220) 2004 10 06 (210) 286233  
 (151) 2007 02 08 (441) 2005 01 10  
 (732) Zakład Przetwórstwa Mięsnego „Tarczyński” S.A.,

Trzebnica, PL.  
 (540) elitki  
 (510), (511) **29** wyroby drobiowe, wędliny kulinarne, paszтет mięsny, wędzonka, wędliny, kaszanka, kiełbasy, konserwy mięsne.

(111) **186061** (220) 2000 11 08 (210) 226914  
 (151) 2006 12 20  
 (732) Centrum Handlowe „POLAM” J. Karczewski, W. Goćlan - Spółka Jawna, Miłocin, PL.

(540)



Kolor znaku: niebieski, biały, czerwony, czarny, złoty  
 (531) 2.3, 19.9, 27.5, 29.1

(510), (511) **32** napoje bezalkoholowe, lemoniady, nektary owocowe, soki owocowe, soki warzywne, woda gazowana, woda mineralna, woda sodowa.

(111) **186062** (220) 2004 05 31 (210) 281433  
 (151) 2007 01 04 (441) 2004 09 06  
 (732) „Polifarb Cieszyn-Wrocław” Spółka Akcyjna, Wrocław, PL.

(540) dekorall professional akryls  
 (510), (511) **02** farby, lakiery, emalie, pokosty, bejce, koloranty, środki zabezpieczające drewno, **19** materiały budowlane niemetalowe.

(111) **186063** (220) 2004 05 31 (210) 281435  
 (151) 2007 01 04 (441) 2004 09 06  
 (732) „Polifarb Cieszyn-Wrocław” Spółka Akcyjna, Wrocław, PL.

(540) dekorall professional silikat grunt  
 (510), (511) **02** farby, lakiery, emalie, pokosty, bejce, koloranty, środki zabezpieczające drewno, **19** materiały budowlane niemetalowe.

(111) **186064** (220) 2004 05 31 (210) 281437  
 (151) 2007 01 04 (441) 2004 09 06  
 (732) „Polifarb Cieszyn-Wrocław” Spółka Akcyjna, Wrocław, PL.

(540) dekorall professional akrotix 3000  
 (510), (511) **02** farby, lakiery, emalie, pokosty, bejce, koloranty, środki zabezpieczające drewno, **19** materiały budowlane niemetalowe.

(111) **186065** (220) 2004 05 31 (210) 281442  
 (151) 2007 01 04 (441) 2004 09 06  
 (732) „Polifarb Cieszyn-Wrocław” Spółka Akcyjna, Wrocław, PL.

(540) dekorall professional impregnat hydrofobizujący  
 (510), (511) **02** farby, lakiery, emalie, pokosty, bejce, koloranty, środki zabezpieczające drewno, **19** materiały budowlane niemetalowe.

(111) **186066** (220) 2004 06 21 (210) 282172  
 (151) 2007 01 25 (441) 2004 10 04  
 (732) Przedsiębiorstwo Produkcyjno-Handlowe Arkadiusz

Sznober, Kaniów, PL.

(540)



Kolor znaku: czarny, niebieski, biały

(531) 26.11.2, 27.5.1, 29.1.4, 29.1.8

(510), (511) **07** maszyny do produkcji lodów, maszyny do przetworstwa mlecznego, **30** lody, lody w rożku, lody w waflu, lody w rurce, lody w kubku, ciepłe lody, **35** prowadzenie sklepów i hurtowni z maszynami do produkcji lodów i przetwórstwa mlecznego.

(111) **186067** (220) 2004 08 02 (210) 283928

(151) 2007 01 30 (441) 2004 11 15

(732) GERY Desing - Gerard Grech, Wrocław, PL.

(540)



Kolor znaku: czerwony

(531) 2.1.25, 4.5.3, 27.5.1, 29.1.1

(510), (511) **35** usługi w zakresie - agencji reklamowych, aukcji publicznych, doradztwa w działalności gospodarczej, specjalistycznego doradztwa w sprawach działalności gospodarczej w szczególności informatyzacji i wykorzystania internetu w zarządzaniu podmiotem gospodarczym, rozpowszechniania ogłoszeń reklamowych, wyszukiwania informacji w plikach komputerowych, reklamy, reklamy: radiowej, za pośrednictwem sieci komputerowej, korespondencyjne, prasowe i telewizyjne, wynajmowanie powierzchni na cele reklamowe, uaktualnianie i wypożyczanie materiału reklamowego, publikowanie tekstów i rozpowszechnianie ogłoszeń reklamowych, sortowanie danych w bazach komputerowych, wynajmowanie miejsc na umieszczanie ogłoszeń lub reklam, **38** usługi w zakresie - agencji informacyjnych i prasowych, emisji radiowej i telewizyjnej, informacji o telekomunikacji, przesyłania informacji, łączności poprzez terminale komputerowe, przesyłanie informacji tekstowej i obrazowej komputerami, łączności radiowej i telefonicznej, ogłoszeń elektronicznych, poczty elektronicznej, agencji prasowych, transmisji programów radiowych i telewizyjnych, przekazu satelitarnego przesyłania informacji i telekopii, radiofonii, informacji o telekomunikacji, zleceń wywoławczych - radio, telefon, lub inne środki łączności elektronicznej, **42** usługi w zakresie - administrowania stronami komputerowymi, badań technicznych i w dziedzinie mechaniki, prac badawczo - rozwojowych w szczególności zastosowań technologii informatycznych i sieci teleinformatycznych, analizy systemów komputerowych, doradztwo w sprawach sprzętu komputerowego, instalowania oprogramowania komputerowego, doradztwa w zakresie komputerowego sprzętu, aktualizacji oprogramowania i powielania oprogramowania komputerowego, odzyskiwania danych i projektowania systemów komputerowych, opracowywanie projektów technicznych, opracowywania projektów technicznych związanych z komputerami i ich systemami, rozstrzyganie spraw spornych w zakresie: systemów komputerowych i komputerów jak i zastosowań technologii informatycznych i teleinformatycznych, tworzenia i utrzymywania stron internetowych dla osób trzecich, wypożyczania komputerów i oprogramowania komputerowego, zarządzania prawami autorskimi.

(111) **186068** (220) 2004 08 02 (210) 283928

(151) 2007 01 29 (441) 2004 11 15

(732) GERY Desing - Gerard Grech, Wrocław, PL.

(540) GERY

(510), (511) **35** usługi w zakresie - agencji reklamowych, aukcji publicznych, doradztwa w działalności gospodarczej, specjalistycznego doradztwa w sprawach działalności gospodarczej w szczególności

informatyzacji i wykorzystania internetu w zarządzaniu podmiotem gospodarczym, ekspertyzy i informacja w działalności gospodarczej w szczególności wykorzystania internetu w zarządzaniu podmiotem gospodarczym, rozpowszechniania ogłoszeń reklamowych, wyszukiwania informacji w plikach komputerowych, reklamy, reklamy: radiowej, za pośrednictwem sieci komputerowej, korespondencyjne, prasowe i telewizyjne, wynajmowanie powierzchni na cele reklamowe, uaktualnianie i wypożyczanie materiału reklamowego, publikowanie tekstów i rozpowszechnianie ogłoszeń reklamowych, sortowanie danych w bazach komputerowych, wynajmowanie miejsc na umieszczanie ogłoszeń lub reklam, **38** usługi w zakresie - agencji informacyjnych i prasowych, emisji radiowej i telewizyjnej, informacji o telekomunikacji, przesyłania informacji, łączności poprzez terminale komputerowe, przesyłanie informacji tekstowej i obrazowej komputerami, łączności radiowej i telefonicznej, ogłoszeń elektronicznych, poczty elektronicznej, agencji prasowych, transmisji programów radiowych i telewizyjnych, przekazu satelitarnego przesyłania informacji i telekopii, radiofonii, informacji o telekomunikacji, zleceń wywoławczych - radio, telefon, lub inne środki łączności elektronicznej, **42** usługi w zakresie - administrowania stronami komputerowymi, badań technicznych i w dziedzinie mechaniki, prac badawczo - rozwojowych w szczególności zastosowań technologii informatycznych i sieci teleinformatycznych, analizy systemów komputerowych, doradztwo w sprawach sprzętu komputerowego, instalowania oprogramowania komputerowego, doradztwa w zakresie komputerowego sprzętu, aktualizacji oprogramowania i powielania oprogramowania komputerowego, odzyskiwania danych i projektowania systemów komputerowych, opracowywanie projektów technicznych, konserwacji oprogramowania i wypożyczania komputerów, konwersji danych lub dokumentów na formę elektroniczną, konwersji danych przez programy komputerowe, odzyskiwania danych komputerowych, opracowywanie projektów technicznych, opracowywania projektów technicznych związanych z komputerami i ich systemami, rozstrzyganie spraw spornych w zakresie: systemów komputerowych i komputerów jak i zastosowań technologii informatycznych i teleinformatycznych, tworzenia i utrzymywania stron internetowych dla osób trzecich, wypożyczania komputerów i oprogramowania komputerowego, zarządzania prawami autorskimi.

(111) **186069** (220) 2004 10 08 (210) 286302

(151) 2007 03 13 (441) 2005 01 10

(732) Ubój i Handel Drobiem „DROMICO” S.J. Edward Jędrzejak, Łukasz Jędrzejak, Jacek Dera, Kaliszkowice Ołobockie, PL.

(540) DROMICO

(510), (511) **35** usługi w zakresie prowadzenia sprzedaży hurtowej i detalicznej drobiu, **40** ubój drobiu.

(111) **186070** (220) 2004 10 08 (210) 286303

(151) 2007 03 02 (441) 2005 01 10

(732) „DUET TRANS” Jan Świerczek, Katowice, PL.

(540)



Kolor znaku: czerwony, czarny

(531) 27.5.1, 29.1.12

(510), (511) **37** wynajem sprzętu budowlanego, czyszczenie pojazdów, czyszczenie budynków od wewnątrz, mycie pojazdów, obsługa pojazdów, naprawy pojazdów, naprawy opon, rozbiorka budynków, układanie nawierzchni drogowych, wynajem sprzętu do czyszczenia dróg, **39** usługi pomocy drogowej w przypadku awarii pojazdów, holowanie, usługi dostarczania towarów, usługi przewożenia ładunków, wynajmowanie miejsc parkingowych, wypożyczanie pojazdów, usługi rozładunku, usługi transportu samochodowego, usługi składowania towarów, wynajmowanie garaży, **44** ogrodnictwo, ogrodnictwo krajobrazowe, projektowanie ogrodów, usługi z zakresu szkółek roślinnych, pielęgnacja trawników.

(111) **186071** (220) 2004 10 08 (210) 286338

(151) 2007 02 05 (441) 2005 01 10

(732) Związek Firm Public Relations, Warszawa, PL.



(540)



Kolor znaku: czerwony, szary

(531) 26.4.2, 27.5.1, 29.1.12

(510), (511) **35** badanie rynku, opinii publicznej, reklama, rozpowszechnianie materiałów reklamowych, reklama za pośrednictwem sieci komputerowej, publikowanie tekstów reklamowych, reklamy, reklamy radiowe, prasowe, telewizyjne, korespondencyjne, prenumerata gazet, przegląd prasy, **38** agencje prasowe, **39** dystrybucja gazet, **41** informacja o edukacji, organizowanie i prowadzenie konferencji, kongresów, seminariów, sympozjów, zjazdów.

(111) **186072** (220) 2004 10 11 (210) 286366

(151) 2007 03 05 (441) 2005 01 24

(732) „ZPT OLVIT” Spółka z o.o., Gdańsk, PL.

(540)



Kolor znaku: granatowy, bordowy, biały

(531) 9.1.10, 25.1.1, 27.5.1, 29.1.13

(510), (511) **29** buliony, preparaty do produkcji bulionów, owoce i warzywa konserwowane, mrożone, suszone i przerobione na inne sposoby, chrupki owocowe i warzywne, chrupki ziemniaczane, mięso i wyroby na bazie mięsa, drób i wyroby na bazie drobiu, pasztet, ryby i owoce morza nieżywe, wyroby na bazie ryb i owoców morza, galaretki jadalne, grzyby konserwowane, suszone i przerobione na inne sposoby, jaja, jaja w proszku, orzechy spreparowane, koncentraty warzywne i owocowe, konserwy mięsne, rybne, warzywne, owocowe oraz konserwy z mieszanek tych składników, oleje i tłuszcze jadalne, mieszanki tłuszczowe, margaryna, konfitury, marmolady, kremy na bazie masła lub margaryny, mleko i produkty mleczne w tym sery, jogurty, kefir, maślanka, śmietana oraz wyroby na bazie tych produktów w tym napoje i desery nie zawarte w innej klasie, placki ziemniaczane, sałatki owocowe lub warzywne, potrawy na bazie składników zawartych w tej klasie, potrawy na bazie ziemniaków, zupy, zioła ogrodowe konserwowane, żelatyna spożywcza, składniki do sporządzania zup, dżemy, kompoty, przecieri i pasty na bazie składników zawartych w tej klasie, artykuły spożywcze zawarte w tej klasie w stanie zamrożonym, **30** wyroby cukiernicze, wyroby piekarnicze i ciastkarskie, ciasta w proszku, aromaty i preparaty do żywności zawarte w tej klasie, aromaty do ciast, budynie, ozdoby jadalne do ciast i deserów, cukier, przyprawy, czekolada i wyroby na bazie czekolady, drożdże, zaczyn do ciast, proszki do pieczenia, glukoza do celów spożywczych, herbata, kakao, kawa, wyroby w tym desery i napoje na bazie kawy, kakao, herbaty, preparaty roślinne zastępujące kawę, kasze spożywcze, keczup, kleik spożywczy na bazie mleka, sól kuchenna, kukurydza mielona, prażona, płatki kukurydziane, lody, lody w proszku, majonez, marcepan, mąka, wyroby i potrawy na bazie mąki, miód i wyroby na bazie miodu, produkty zbożowe, musztarda, ketchup, sosy do potraw i deserów, paszteciki, pierożki, pizze, bułka tarta, panierki, posypki do deserów zawarte w tej klasie, kanapki, gofry, placki, pierogi, kluski, naleśniki, makaron i wyroby na bazie makaronu, ocet, patki owsiane, galaretki owocowe, ryż i wyroby na bazie ryżu, tartę, tortille, wyroby, potrawy i napoje na bazie składników zawartych w tej klasie.

(111) **186073** (220) 2004 10 11 (210) 286382

(151) 2007 02 05 (441) 2005 01 24

(732) Włodzimierz Jaworowski, Warszawa, PL.

(540) South Beach

(510), (511) **43** usługi gastronomiczne i hotelarskie.(111) **186074** (220) 2004 10 15 (210) 286592

(151) 2007 01 29 (441) 2005 01 24

(732) Śląska Wytwórnia Wódek Gatunkowych „POLMOS” SA, Bielsko-Biała, PL.

(540)



Kolor znaku: biały, srebrny, granatowy, czerwony, niebieski

(531) 6.1.2, 25.1.5, 25.1.15, 27.5.1, 29.1.15

(510), (511) **33** napoje spirytusowe.(111) **186075** (220) 2004 10 15 (210) 286601

(151) 2007 02 08 (441) 2005 01 24

(732) PROWANA Spółka z o.o., Nowy Janków, PL.

(540) biocel

(510), (511) **01** produkty do konserwowania żywności, **30** przyprawy wykorzystywane w przemyśle mięsnym.(111) **186076** (220) 2004 10 15 (210) 286602

(151) 2007 02 08 (441) 2005 01 24

(732) PKP Warszawska Kolej Dojazdowa Spółka z ograniczoną odpowiedzialnością, Grodzisk Mazowiecki, PL.

(540)



Kolor znaku: czerwony, granatowy

(531) 24.15.2, 27.5.1, 29.1.1, 29.1.4

(510), (511) **35** reklama (rozpowszechnianie materiałów), **36** dzierżawa majątku nieruchomego, **39** transport kolejowy.(111) **186077** (220) 2004 10 15 (210) 286609

(151) 2007 02 08 (441) 2005 01 24

(732) CONTIMAX Andrzej Cieślak, Bochnia, PL.

(540) republika rybna

(510), (511) **29** ryby, ryby solone, ryby wędzone, ryby w stanie przetworzonym i półprzetworzonym, konserwy rybne, filety rybne w zalewach octowych, octowo-olejowych, olejowo-smakowych z owocami i warzywami, filety rybne z przyprawami, filety rybne w sosach owocowo-warzywnych, sosach warzywnych, w sosie salsa, sałatki rybno-owocowe, sałatki rybno-warzywne, pasty rybne, pasztety z ryb, ryby w galarecie, sałatki rybne, potrawy na bazie ryb, kawior, skorupiaki nieżywe, **30** keczup, majonezy, sosy.(111) **186078** (220) 2004 10 18 (210) 286652

(151) 2007 02 08 (441) 2005 01 24

(732) „BABIE LATO” Spółka z ograniczoną odpowiedzialnością, Częstochowa, PL.

(540)



Kolor znaku: różowy, biały, zielony

(531) 5.5.23, 26.4.2, 27.5.1, 29.1.13

(510), (511) **35** agencje reklamowe, pokazy towarów, rozpowszechnianie materiałów reklamowych i prospektów, reklama i działalność

informacyjna, rozpowszechnianie ogłoszeń reklamowych, wynajmowanie miejsc na umieszczanie ogłoszeń lub reklam, organizowanie wystaw w celach reklamowych lub handlowych, **41** usługi klubowe, rozrywka lub nauczanie, pokazy, kształcenie praktyczne, organizowanie balów, wypożyczanie książek i czasopism, **43** usługi barowe, kawiarnie, kafeterie, pensjonaty, przygotowywanie dań na zamówienie, wynajem mieszkań na pobyt czasowy.

(111) **186079** (220) 2004 10 25 (210) 286927  
(151) 2007 02 07 (441) 2005 02 07  
(732) ZAKŁADY GUMOWE BYTOM Spółka Akcyjna, Bytom, PL.  
(540)



Kolor znaku: żółty, czarny, biały

(531) 25.5.1, 27.5.1, 29.1.13

(510), (511) **07** taśmy przenośnikowe, **17** artykuły techniczne - gumowo-metalowe, gumowo-tkaninowe i z tworzyw sztucznych - drogowe progi zwalniające, separatory drogowe, wysepki drogowe, słupki drogowe, przenośne podstawy oznakowań drogowych, folie z tworzyw sztucznych, płyty z gumy i tworzyw sztucznych, zwłaszcza spienionych - izolacyjne i tłumiące, mieszanki i pasty kauczukowe oraz polichloru winylu, **27** wykładziny podłogowe winylowe, **40** impregnowanie tkanin technicznych, zagospodarowywanie odpadów pochodzenia nieorganicznego.

(111) **186080** (220) 2004 10 25 (210) 286942  
(151) 2007 02 07 (441) 2005 02 07  
(732) Firma Handlowa A&S PARFUME FACTORY Marek Asenkowicz, Katowice, PL.  
(540) BEYOND PALAISE

(510), (511) **03** wyroby perfumeryjne w tym: perfumy, wody toaletowe, woda lawendowa, woda kolońska, dezodoranty do użytku osobistego.

(111) **186081** (220) 2004 10 25 (210) 286943  
(151) 2007 02 07 (441) 2005 02 07  
(732) Firma Handlowa A&S PARFUME FACTORY Marek Asenkowicz, Katowice, PL.  
(540) PLAZA HIPNOTIC

(510), (511) **03** wyroby perfumeryjne w tym: perfumy, wody toaletowe, woda lawendowa, woda kolońska, dezodoranty do użytku osobistego.

(111) **186082** (220) 2004 10 25 (210) 286945  
(151) 2007 02 07 (441) 2005 02 07  
(732) „Chatier” Barbara Kucjas, Katowice, PL.  
(540) HILGER

(510), (511) **03** wyroby perfumeryjne w tym: perfumy, wody toaletowe, woda lawendowa, woda kolońska, dezodoranty do użytku osobistego.

(111) **186083** (220) 2004 10 25 (210) 286946  
(151) 2007 02 07 (441) 2005 02 07  
(732) „Chatier” Barbara Kucjas, Katowice, PL.  
(540) FAHNENEID

(510), (511) **03** wyroby perfumeryjne w tym: perfumy, wody toaletowe, woda lawendowa, woda kolońska, dezodoranty do użytku osobistego.

(111) **186084** (220) 2004 10 25 (210) 286947  
(151) 2007 02 07 (441) 2005 02 07

(732) „Chatier” Barbara Kucjas, Katowice, PL.

(540) ENZO

(510), (511) **03** wyroby perfumeryjne w tym: perfumy, wody toaletowe, woda lawendowa, woda kolońska, dezodoranty do użytku osobistego.

(111) **186085** (220) 2004 10 25 (210) 286949  
(151) 2007 02 07 (441) 2005 02 07

(732) „Chatier” Barbara Kucjas, Katowice, PL.

(540) TRUMAN

(510), (511) **03** wyroby perfumeryjne w tym: perfumy, wody toaletowe, woda lawendowa, woda kolońska, dezodoranty do użytku osobistego.

(111) **186086** (220) 2004 10 25 (210) 286950  
(151) 2007 02 07 (441) 2005 02 07

(732) „Chatier” Barbara Kucjas, Katowice, PL.

(540) BELLACHE

(510), (511) **03** wyroby perfumeryjne w tym: perfumy, wody toaletowe, woda lawendowa, woda kolońska, dezodoranty do użytku osobistego.

(111) **186087** (220) 2004 10 25 (210) 286957  
(151) 2007 02 07 (441) 2005 02 07

(732) AGROHURT Dojrzwalnia Serów Spółka Jawna Kuprel C.L., Mońki, PL.

(540) SER GOLDAMER

(510), (511) **29** sery typu Szwajcarskiego, produkt mleczny.

(111) **186088** (220) 2004 10 25 (210) 286960  
(151) 2007 02 07 (441) 2005 02 07

(732) Warszawskie Zakłady Farmaceutyczne Polfa Spółka Akcyjna, Warszawa, PL.

(540) VENIPAR

(510), (511) **05** wyroby farmaceutyczne.

(111) **186089** (220) 2004 10 25 (210) 286965  
(151) 2007 02 07 (441) 2005 02 07

(732) PORTA KMI POLAND Spółka z o.o., Bolszewo, PL.

(540)

*już od progu!*

Kolor znaku: zielony

(531) 24.17.4, 27.5.1, 29.1.3

(510), (511) **06** drzwi metalowe i części do drzwi, drzwi zewnętrzne, drzwi przeciwpożarowe, drzwi przeciwwłamaniowe, ościeżnice i skrzydła drzwiowe metalowe, **19** drzwi z materiałów niemetalowych i części do nich, drzwi płycinowe, tłoczone, pełne i przeszklone do mieszkań, domów, biur, ościeżnice, skrzydła drzwiowe niemetalowe, drzwi z izolacją akustyczną do hoteli, biur, domów wczasowych, pensjonatów, szpitali.

(111) **186090** (220) 2004 10 29 (210) 287174  
(151) 2007 02 07 (441) 2005 02 07

(732) Antalis Poland Spółka z o.o., Warszawa, PL.

(540)



Kolor znaku: czarny, żółty, szary

(531) 26.13.25, 27.5.1, 29.1.2, 29.1.6, 29.1.8



(510), (511) **35** prowadzenie punktów sprzedaży i promocja kartonu dla osób trzecich.

(111) **186091** (220) 2004 10 29 (210) 287175  
 (151) 2007 02 07 (441) 2005 02 07  
 (732) Antalis Poland Spółka z o.o., Warszawa, PL.  
 (540)



Kolor znaku: czerwony

(531) 27.5.1, 29.1.1

(510), (511) **35** prowadzenie punktów sprzedaży i promocja papieru powlekanego dla osób trzecich.

(111) **186092** (220) 2004 10 29 (210) 287176  
 (151) 2007 02 07 (441) 2005 02 07  
 (732) Antalis Poland Spółka z o.o., Warszawa, PL.  
 (540)



Kolor znaku: biały, niebieski

(531) 26.4.2, 26.11.1, 27.5.1, 29.1.4, 29.1.6

(510), (511) **35** prowadzenie punktów sprzedaży i promocja papierów etykietowych dla osób trzecich.

(111) **186093** (220) 2004 10 29 (210) 287177  
 (151) 2007 02 07 (441) 2005 02 07  
 (732) Antalis Poland Spółka z o.o., Warszawa, PL.  
 (540)



(531) 26.4.2, 26.11.1, 27.5.1

(510), (511) **35** prowadzenie punktów sprzedaży i promocja papierów etykietowych dla osób trzecich.

(111) **186094** (220) 2004 10 29 (210) 287178  
 (151) 2007 02 07 (441) 2005 02 07  
 (732) Antalis Poland Spółka z o.o., Warszawa, PL.  
 (540)

**KARTBOARD**

(531) 27.5.1

(510), (511) **35** prowadzenie punktów sprzedaży i promocja tektury introligatorskiej dla osób trzecich.

(111) **186095** (220) 2004 11 04 (210) 287367  
 (151) 2007 02 01 (441) 2005 02 07  
 (732) CMS ALFA Sp. z o.o., Zabrze, PL.  
 (540)



Kolor znaku: żółty, czerwony, czarny

(531) 2.1.11, 8.5.1, 26.1.2, 27.5.1, 29.1.12

(510), (511) **30** kanapki, **43** kuchnia turecka/restauracja.

(111) **186096** (220) 2004 11 05 (210) 287408  
 (151) 2007 02 01 (441) 2005 02 07

(732) Serwis Przyczep „WIOLA” Sławomir Grabowski, Gliwice, PL.  
 (540)



Kolor znaku: granatowy, żółty

(531) 27.5.1, 29.1.12

(510), (511) **12** przyczepy i naczepy samochodowe, podwozia i elementy przyczep i naczep samochodowych: zaczepy, osie, hamulce, kliny, koła podporowe, przyciągarki, **37** obsługa i naprawy przyczep i naczep samochodowych, **39** wypożyczanie przyczep i naczep samochodowych.

(111) **186097** (220) 2004 11 05 (210) 287414  
 (151) 2007 02 07 (441) 2005 02 07  
 (732) Lek farmacevtska družl'ba d.d., Ljubljana, SI.  
 (540) RODANOL  
 (510), (511) **05** preparaty farmaceutyczne.

(111) **186098** (220) 2004 11 10 (210) 287567  
 (151) 2006 09 08 (441) 2005 02 21  
 (732) Stolarstwo Janusz Urzędowski, Ziębice, PL.  
 (540) GELUX

(510), (511) **06** metalowy osprzęt do okien i drzwi, zawiasy, okucia drzwiowe i okienne, futryny, parapety, drzwi metalowe, ograniczniki do okien, metalowe ramy do okien, **19** okna niemetalowe, okna witrażowe, **20** niemetalowy osprzęt do okien, rolety, stopy wewnętrzne, niemetalowy osprzęt do drzwi, niemetalowe preparaty, futryny, drzwi, ramy okienne niemetalowe, **37** usługi montażowe w zakresie wstawiania i wymiany okien i drzwi, nadzór budowlany, techniczny, usługi budowlane, usługi konstruktorskie, roboty wykończeniowe.

(111) **186099** (220) 2004 11 17 (210) 287741  
 (151) 2007 02 01 (441) 2005 02 21  
 (732) „GREENLAND TECHNOLOGIA EM” Paweł Zajączkowski, Trzcianki, PL.  
 (540)



Kolor znaku: zielony, żółty, czarny

(531) 1.3.2, 27.5.1, 29.1.2, 29.1.3

(510), (511) **01** preparaty bakteriologiczne inne niż do celów medycznych lub weterynaryjnych, preparaty biologiczne do celów innych niż medyczne lub weterynaryjne, humus, kultury mikroorganizmów inne niż do celów medycznych lub weterynaryjnych, nawozy rolnicze, **41** edukacja, organizowanie i prowadzenie konferencji, nauczanie, nauczanie korespondencyjne, organizowanie i prowadzenie seminariów i sympozjów, organizowanie wystaw w celach edukacyjnych.

(111) **186100** (220) 2006 01 06 (210) 304555  
 (151) 2007 02 01 (441) 2006 04 18  
 (732) ZELMER Spółka Akcyjna, Rzeszów, PL.  
 (540) Jupiter

(510), (511) **07** elektryczny sprzęt gospodarstwa domowego, w szczególności, miksery, malaksery, kralajnice do chleba i wędlin, młynki elektryczne do kawy, wyciskacze do owoców, sokowirówki, maszynki do mielenia mięsa, wielofunkcyjne roboty kuchenne, odkurzacze, węże i ssawki do odkurzaczy, filtry do odkurzaczy, froterki, elektroszczotki, turboszczotki, urządzenia do czyszczenia podłóg i dywanów, urządzenia do zbierania płynnych zanieczyszczeń, urządzenia do czyszczenia parą, silniki elektryczne, maselnice, maszynki do siekania mięsa, maszyny i urządzenia elektryczne do prania dywanów, młynki do pieprzu inne niż ręczne, noże elektryczne, nożyce

elektryczne, oprzyrządowanie do odkurzaczy do rozpylania perfum lub środków dezynfekcyjnych, otwieracze elektryczne do puszek, pralki, prasownice, przyrządy elektryczne do woskowania i polerowania butów, roboty kuchenne elektryczne, rozdrabniarki do odpadków, torby do odkurzaczy, trzeparki elektryczne, ubijaczki elektryczne do użytku domowego, urządzenia do mycia, urządzenia i sprzęt do pastowania i froterowania (elektryczne), urządzenia kuchenne elektryczne zawarte w tej klasie, wirówki do mleka, zmywarki naczyń, instalacje centralne do odpylania próżniowego, instalacje odpylające do czyszczenia, kosiarki ogrodowe elektryczne, krajalnice (maszyny), miksery (maszyny), suszarki (wirówki), szatkownice do warzyw (maszyny), wilki do mięsa, formy wtryskowe, części zamienne do wyżej wymienionych artykułów, **11** sprzęt kuchenny elektryczny: zaparzacze do herbaty i kawy, ekspresy do kawy, smażarki elektryczne, przenośne urządzenia grzewcze, czajniki elektryczne, opiekacze pieczywa, opiekacze kanapek, aparatura chłodząca do napojów, aparatura do suszenia, aparatura do suszenia owoców, aparatura i urządzenia do oczyszczania powietrza, aparatura i urządzenia do wytwarzania lodu, aparaty do jonizacji i uzdatniania powietrza, elektryczne formy do wypiekania ciasta, elektryczne formy do wypiekania wafli, elektryczne garnki ciśnieniowe, elektryczne ogrzewacze stóp, filtry do kawy elektryczne, filtry do wody pitnej, frytownice elektryczne, generatory pary inne niż części maszyn, gofrownice elektryczne, grzejniki, grzejniki do nóg, grzejniki elektryczne, kuchenki, kuchenki mikrofalowe, lampy do układania włosów, lodówki, nawilżacze do grzejników centralnego ogrzewania, parniki, podgrzewacze butelek dla niemowląt elektryczne, podgrzewacze powietrza, podgrzewacze talerzy, podgrzewanie wody, rożen, suszarki do bielizny elektryczne, suszarki do włosów, suszarki łazienkowe do rąk montowane przy umywalkach, suszarki powietrza, szybkowary elektryczne, tostery, urządzenia do filtrowania wody, urządzenia do kąpieli, urządzenia elektryczne do ogrzewania, urządzenia i instalacje do gotowania, urządzenia klimatyzacyjne, wanny z wirowym ruchem wody, wentylatory elektryczne do użytku osobistego, wyciągi wentylacyjne, zamrażarki, części zamienne i akcesoria do wyżej wymienionych artykułów.

(111) **186101** (220) 2002 12 02 (210) 258240  
 (151) 2007 01 10 (441) 2003 06 16  
 (732) Firma Produkcyjno - Handlowa „ZAJDA” Wyroby Cukiernicze Tadeusz Zajda, Konstancinów Łódzki, PL.  
 (540)



Kolor znaku: biały, złoty, czerwony, żółty, brązowy, ciemnobrązowy  
 (531) 5.7, 8.1, 25.1, 27.5, 29.1  
 (510), (511) **30** wyroby cukiernicze, słodczyce.

(111) **186102** (220) 2002 12 02 (210) 258241  
 (151) 2007 01 09 (441) 2003 06 16  
 (732) Firma Produkcyjno - Handlowa „ZAJDA” Wyroby Cukiernicze Tadeusz Zajda, Konstancinów Łódzki, PL.  
 (540)



Kolor znaku: matowo-złoty, złoty, żółty, brązowy, ciemnobrązowy, zielony, biały  
 (531) 5.3, 8.1, 19.3, 25.1, 27.5, 29.1

(510), (511) **30** wyroby cukiernicze, słodczyce.

(111) **186103** (220) 2002 12 23 (210) 259166  
 (151) 2007 01 17 (441) 2003 06 30  
 (732) „KRYSTYNA B.” Krystyna Bochenek, Katowice, PL.  
 (540)

**EDYKTANDO**

Kolor znaku: biały, czerwony

(531) 26.4.4, 27.5.5, 29.1.1

(510), (511) **16** afisze, albumy, bilety, artykuły biurowe, czasopisma, kalendarze, materiały piśmienne, papier, torby do pakowania z papieru lub z tworzyw sztucznych, zeszyty, **41** usługi doradztwa zawodowego w zakresie edukacji i kształcenia, informacja o edukacji, informacja o imprezach rozrywkowych, organizowanie konferencji i organizowanie dyktand, pisanie scenariuszy, publikowanie książek, publikowanie tekstów innych niż reklamowe.

(111) **186104** (220) 2003 02 05 (210) 260620  
 (151) 2007 01 26 (441) 2003 08 11  
 (732) AWIMA S.C. Obsługa administracyjno-porządkowa Anna Małgorzata Wiśniewska, Bartosz Jakub Wiśniewski, Józefów, PL.  
 (540)



Kolor znaku: fioletowy, granatowy, biały

(531) 2.7.15, 26.1.19, 27.1.6, 27.5.1, 29.1.4, 29.1.5

(510), (511) **36** usługi w zakresie administrowania budynkami, **37** usługi czyszczenia i sprzątnięcia budynków na zewnątrz i wewnątrz, usługi w zakresie: przeglądu technicznego budynków, instalacji, napraw, remontów, konserwacji, usuwania awarii, **39** usługi w zakresie wywozu nieczystości, **44** usługi w zakresie pielęgnacji zieleni.

(111) **186105** (220) 2003 05 08 (210) 264493  
 (151) 2006 11 22 (441) 2003 11 17  
 (732) POL-MIEDŹ TRANS Sp. z o.o., Lubin, PL.  
 (540)

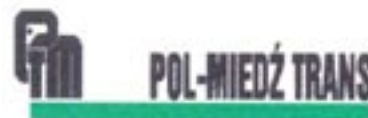

Kolor znaku: biały, zielony, czarny

(531) 3.2.1, 26.11.1, 27.5.1, 29.1.3

(510), (511) **04** paliwo, paliwo gazowe, benzyna, olej napędowy, oleje do smarowania, olej opałowy, paliwa do pojazdów, smary, tłuszcze przemysłowe, **12** pojazdy i urządzenia do poruszania się na lądzie, pojazdy samochodowe, przyczepy i naczepy, lokomotywy, wagony kolejowe, motory, silniki i przekładnie do pojazdów lądowych, silniki elektryczne do pojazdów lądowych, silniki trakcyjne, mechanizmy napędowe do pojazdów lądowych, akcesoria oraz części składowe pojazdów, **35** zgrupowanie na rzecz osób trzecich różnych towarów pozwalające nabywcy je oglądać i kupować w wyspecjalizowanych sklepach i hurtowniach detalicznych produktów naftowych, paliw stałych, ciekłych, gazowych i produktów pochodnych, pojazdów mechanicznych, części i akcesoriów do pojazdów mechanicznych, z wyrobami ogólnie -spożywczymi, sprzętem AGD i RTV, artykułami gospodarstwa domowego, odzieżą i obuwiem, usługi w zakresie handlu hurtowego odpadami i złomem, **37** usługi w zakresie obsłu-

gi, naprawy, remontów i diagnostyki pojazdów mechanicznych, nadwozi pojazdów mechanicznych, przyczep i naczep, taboru kolejowego, wagonów i cystern kolejowych, usługi stacji obsługi pojazdów, obsługa komór paliwowych na dole zakładów górniczych rud metali, roboty budowlano - montażowe i remontowe, roboty ziemne, wypożyczanie maszyn, urządzeń i sprzętu specjalistycznego z zakresu budownictwa, **39** usługi transportowe drogowe krajowe i międzynarodowe obejmujące przewozy pasażerskie rozkładowe i poza rozkładowe (samochodami osobowymi, busami i autokarami), przewozy towarowe (ciągniki, naczepy, pojazdy skrzyniowe), usługi w dziedzinie transportu kolejowego, specjalistyczne usługi transportowe paliw, materiałów wybuchowych i ładunków ponad gabarytowych, usługi w dziedzinie organizowania podróży, wydzierżawianie oraz wynajem pojazdów, samochodów osobowych, autokarów, wagonów, cystern i kontenerów, samochodów ciężarowych, przyczep i platform, usługi w zakresie przeładunku i wyładunku, usługi w zakresie ekspedycji ładunków, składowania i dostarczania towarów, magazynowanie i dystrybucja (dostawa) paliw, usługi w zakresie pakowania i magazynowania towarów, wynajmowanie magazynów, usługi informacyjne i pośrednictwo w zakresie transportu i spedycji, usługi związane z parkowaniem, garażowaniem, serwis garażowy, pomoc drogowa i holowanie samochodów, usługi związane z nadzorem i ochroną transportu, konwojów mienia i kosztowności, **40** usługi w zakresie obróbki galwanicznej i obróbki mechanicznej metali, usługi kowalskie, spawalnicze i tapicerskie, usługi odzyskiwania metali z odpadów, rycycling i niszczenie odpadów i śmieci, **43** usługi gastronomiczne związane z podawaniem potraw i napojów w barach szybkiej obsługi, stołówkach, kawiarniach i restauracjach, catering, obsługa imprez promocyjnych, przyjęć, bankietów, zabaw, bali na zlecenie osób trzecich polegające na zaopatrzeniu w żywność i napoje, **45** usługi bezpieczeństwa ochrony osób (eskorta), usługi ochrony mienia w zakresie ochrony obiektów, konwojowanych wartości pieniężnych i przedmiotów wartościowych, monitoring systemów bezpieczeństwa i antywłamaniowych.

(111) **186106** (220) 2003 07 18 (210) 267538  
 (151) 2006 12 21 (441) 2004 01 26  
 (732) KOMSA POLSKA Sp. z o.o., Wrocław, PL.  
 (540)



(531) 26.4.2, 27.5.1, 29.1.12  
 (510), (511) **09** komputery, drukarki komputerowe, klawiatury komputerowe, pamięci komputerowe, nagrane programy komputerowe, komputerowe urządzenia peryferyjne, monitory, kompaktowe odtwarzacze płyt, odtwarzacze kaset, urządzenia do odtwarzania dźwięku, osobiste stery, czytniki do celów informatycznych, dyktafony, głośniki, kamery filmowe myszy komputerowe, aparatura radiokomunikacyjna przenośna, odbiorniki radiowe, słuchawki, aparaty telefoniczne, wzmacniacze, telewizory, magnetowidy, nośniki danych, dyski kompaktowe, magnetyczne i optyczne nośniki informacji, **11** urządzenia klimatyzacyjne wentylatory, aparatura i urządzenia do uzdatniania wody, filtry do wody, **16** atrament, kamień atramentowy, wkłady atramentowe, zbiorniczki z atramentem.

(111) **186107** (220) 2003 10 02 (210) 270634  
 (151) 2007 01 25 (441) 2004 04 05  
 (732) Firma Cukiernicza „SOLIDARNOŚĆ - rok założenia 1952” Spółka z ograniczoną odpowiedzialnością, Lublin, PL.  
 (540) złota cherry  
 (510), (511) **30** wyroby cukiernicze, słodczyce, wyroby czekoladowe, galanteria czekoladowa, czekoladki nadziewane, ciastka, lody.

(111) **186108** (220) 2003 10 02 (210) 270635  
 (151) 2007 01 25 (441) 2004 04 05  
 (732) Firma Cukiernicza „SOLIDARNOŚĆ - rok założenia 1952” Spółka z ograniczoną odpowiedzialnością, Lublin, PL.  
 (540) złota kawa

(510), (511) **30** wyroby cukiernicze, słodczyce, wyroby czekoladowe, galanteria czekoladowa, czekoladki nadziewane, ciastka, lody.

(111) **186109** (220) 2003 10 14 (210) 271180  
 (151) 2007 02 12 (441) 2004 04 19  
 (732) P.H.Vinex Slaviantsi Poland Sp. z o.o., Toruń, PL.  
 (540) SAVANA  
 (510), (511) **33** napoje alkoholowe.

(111) **186110** (220) 2003 10 28 (210) 271827  
 (151) 2007 01 17 (441) 2004 04 19  
 (732) Zakłady Samochodowe „JELCZ” Spółka Akcyjna, Jelcz - Laskowice, PL.  
 (540) vero  
 (510), (511) **12** autobusy, autokary, omnibusy, podwozia pojazdów, nadwozia pojazdów, karoserie pojazdów.

(111) **186111** (220) 2003 10 28 (210) 271834  
 (151) 2007 01 17 (441) 2004 04 19  
 (732) Zakłady Samochodowe „JELCZ” Spółka Akcyjna, Jelcz - Laskowice, PL.  
 (540)

vero

Kolor znaku: srebrny, czarny

(531) 27.5.1, 29.1.6  
 (510), (511) **12** autobusy, autokary, omnibusy, podwozia pojazdów, nadwozia pojazdów, karoserie pojazdów.

(111) **186112** (220) 2003 10 31 (210) 272024  
 (151) 2007 01 22 (441) 2004 04 19  
 (732) „JM GROUP” Spółka z ograniczoną odpowiedzialnością, Zabrze, PL.  
 (540)



Kolor znaku: popielaty, niebieski, czarny

(531) 26.4.2, 27.5.1, 29.1.13  
 (510), (511) **25** odzież, obuwie, nakrycia głowy, **28** haczyki wędkarskie, strzelby harpunowe, kołowrotki wędkarskie, koszyki wędkarskie, linki, żyłki wędkarskie, spławiki, podbieraki dla wędkarzy, siatki wędkarskie, akcesoria wędkarskie, podpórki wędkarskie, dzwonki wędkarskie, świetliki wędkarskie, przynęty sztuczne stosowane w wędkarstwie, zanęty, wabiki dla rybołówstwa, wędkę do łowienia, sprzęt wędkarski.

(111) **186113** (220) 2003 11 03 (210) 272103  
 (151) 2007 01 05 (441) 2004 04 19  
 (732) Unizeto Technologies S.A., Szczecin, PL.  
 (540) AUCTOR

(510), (511) **09** macierze dyskowe, klucze cyfrowe, urządzenia szyfrujące, tokeny (żetony) szyfrujące, mobilne nośniki pamięci, karty mikroprocesorowe, zintegrowane karty z obwodami stosowane jako karty inteligentne, urządzenia do przetwarzania informacji, przekaźniki sygnałów elektronicznych, programy komputerowe, magnetyczne i optyczne nośniki informacji, karty magnetyczne do identyfikacji osób, komponenty techniczne w urządzeniu do składania podpisu elektronicznego, oprogramowanie do detekcji intruzów komputerowych, oprogramowanie do uwierzytelniania użytkownika, oprogramowanie do składania i weryfikacji podpisów elektronicznych, **36** usługi bankowe z dostępem bezpośrednim przez internet, weryfikacja czeków, operacje finansowe, informacje bankowe, transfer elektroniczny środków finansowych, **42** usługi informatyczne związane z podpisem elektronicznym.



(111) **186114** (220) 2003 11 03 (210) 272104  
 (151) 2007 01 05 (441) 2004 04 19  
 (732) Unizeto Technologies S.A., Szczecin, PL.  
 (540) SUSCRIPTOR

(510), (511) **09** macierze dyskowe, klucze cyfrowe, urządzenia szyfrujące, tokeny (żetony) szyfrujące, mobilne nośniki pamięci, karty mikroprocesorowe, zintegrowane karty z obwodami stosowane jako karty inteligentne, urządzenia do przetwarzania informacji, przekaźniki sygnałów elektronicznych, programy komputerowe, magnetyczne i optyczne nośniki informacji, karty magnetyczne do identyfikacji osób, komponenty techniczne w urządzeniu do składania podpisu elektronicznego, oprogramowanie do detekcji intruzów komputerowych, oprogramowanie do uwierzytelniania użytkownika, oprogramowanie do składania i weryfikacji podpisów elektronicznych, **36** usługi bankowe z dostępem bezpośrednim przez internet, weryfikacja czeków, operacje finansowe, informacje bankowe, transfer elektroniczny środków finansowych, **42** usługi informatyczne związane z podpisem elektronicznym.

(111) **186115** (220) 2003 11 03 (210) 272105  
 (151) 2007 01 05 (441) 2004 04 19  
 (732) Unizeto Technologies S.A., Szczecin, PL.  
 (540) SCRIPTOR

(510), (511) **09** macierze dyskowe, klucze cyfrowe, urządzenia szyfrujące, tokeny (żetony) szyfrujące, mobilne nośniki pamięci, karty mikroprocesorowe, zintegrowane karty z obwodami stosowane jako karty inteligentne, urządzenia do przetwarzania informacji, przekaźniki sygnałów elektronicznych, programy komputerowe, magnetyczne i optyczne nośniki informacji, karty magnetyczne do identyfikacji osób, komponenty techniczne w urządzeniu do składania podpisu elektronicznego, oprogramowanie do detekcji intruzów komputerowych, oprogramowanie do uwierzytelniania użytkownika, oprogramowanie do składania i weryfikacji podpisów elektronicznych, **36** usługi bankowe z dostępem bezpośrednim przez internet, weryfikacja czeków, operacje finansowe, informacje bankowe, transfer elektroniczny środków finansowych, **42** usługi informatyczne związane z podpisem elektronicznym.

(111) **186116** (220) 2003 11 26 (210) 273104  
 (151) 2007 01 04 (441) 2004 04 19  
 (732) ELNORD Przedsiębiorstwo Usług Elektroenergetycznych Adam Block, Reda, PL.  
 (540)



Kolor znaku: niebieski, jasnoniebieski, biały

(531) 26.11.1, 27.5.1, 29.1.4  
 (510), (511) **08** narzędzia do obróbki kabli, **09** kable, osprzęt kablowy, głowice i mufy kablowe, złącza kablowe, końcówki i złączki kablowe, ograniczniki przepięć, automatyczne układy do regulacji, sterowania i alarmowania, **37** montaż i serwis w zakresie układów automatyki, **42** projektowanie układów automatyki, ekspertyzy.

(111) **186117** (220) 2003 12 23 (210) 274405  
 (151) 2007 01 23 (441) 2004 04 19  
 (732) DrayTek Corp., Hsin Chu, TW.  
 (540)



(531) 27.5.1  
 (510), (511) **09** adapter terminalu sieci cyfrowej z integracją usług, router sieci cyfrowej z integracją usług, asymetryczne cyfrowe łącze abonenckie, asymetryczna cyfrowa linia abonencka, cyfrowe łącze abonenckie typu „x”, cyfrowa linia abonencka typu „x”.

(111) **186118** (220) 2003 12 30 (210) 274500  
 (151) 2007 02 08 (441) 2004 04 19  
 (732) „INTERMAX” Spółka z ograniczoną odpowiedzialnością, Grudziądz, PL.

(540)



Kolor znaku: biały, szary

(531) 27.5.1, 29.1.6  
 (510), (511) **18** torby skórzane i z tworzyw sztucznych, **25** odzież, w tym skórzana, **35** zgrupowanie na rzecz osób trzecich towarów, pozwalające nabywcy wygodnie je oglądać i kupować w sklepie/hurtowni, oferującej odzież, w tym skórzaną, torby skórzane i z tworzyw sztucznych.

(111) **186119** (220) 2004 01 22 (210) 275302  
 (151) 2007 02 06 (441) 2004 05 04  
 (732) NEPENTES Sp. z o.o., Warszawa, PL.  
 (540) MATERNITY

(510), (511) **03** antyperspiranty, kosmetyki do brwi, preparaty do de makijażu, preparaty do depilacji, dezodoranty do użytku osobistego, mydła, mydła lecznicze, mydła zapachowe, mydła przeciwopotowe, woda kolońska, preparaty kosmetyczne do kąpieli, sole do kąpieli, preparaty do golenia, maseczki kosmetyczne, kosmetyki upiększające, mydła dezynfekujące, kremy kosmetyczne, preparaty kosmetyczne do odchudzania, preparaty do kręcenia włosów, lakiery do paznokci, zmywacze do lakieru, lotony do celów kosmetycznych, puder do makijażu, perfumy, szampony, maści do celów kosmetycznych, preparaty do mycia, ołówki kosmetyczne, preparaty kosmetyczne do odchudzania, preparaty do pielęgnacji paznokci, nielecznicze preparaty do pielęgnacji jamy ustnej, waciki toaletowe, produkty perfumeryjne, pomadki do ust, mleczko kosmetyczne, patyczki z watą do celów kosmetycznych, preparaty kosmetyczne do rąk, preparaty do wybielania skóry, woda toaletowa, produkty toaletowe, toniki kosmetyczne, lakiery do włosów, wosk do depilacji, kremy wybielające do skóry, płyny do pielęgnacji włosów, zestawy kosmetyków, chusteczki nasączone płynami kosmetycznymi, kredki do oczu, kosmetyki, mydła toaletowe, preparaty do pielęgnacji skóry, preparaty do pielęgnacji paznokci, talk kosmetyczny, farby do włosów, płyny po goleniu, preparaty kosmetyczne do opalania, olejki do celów kosmetycznych, olejki do celów perfumeryjnych, preparaty do pielęgnacji włosów, środki do czyszczenia zębów, **05** wody mineralne do celów leczniczych, preparaty medyczne na porost włosów, preparaty terapeutyczne do kąpieli, sole do kąpieli mineralnych, zioła lecznicze, lotony do celów farmaceutycznych, mleczko pszczele do celów medycznych, balsamy do celów leczniczych, balsamiczne preparaty do celów leczniczych, chusteczki nasączone płynami farmaceutycznymi, leki, preparaty biologiczne do celów leczniczych, woda termalna, chemiczne preparaty do celów medycznych, napoje lecznicze, preparaty medyczne do odchudzania, środki na odciski, leki w płynie, maści przeciw odmrożeniom, oleje lecznicze, materiały opatrunkowe, plastry do celów medycznych, chemiczno farmaceutyczne preparaty, środki medyczne przeciw poceniu się stóp, preparaty farmaceutyczne przeciwłupieżowe, przylepne plastry lecznicze, maści do leczenia oparzeń, preparaty farmaceutyczne, preparaty farmaceutyczne przeciw oparzeniom, leki wzmacniające, okłady, płyny do płukania ust do celów leczniczych, witaminowe preparaty, żywność dietetyczna do celów leczniczych, środki do leczenia oparzeń, chemiczne preparaty do celów farmaceutycznych, maści do celów leczniczych.

(111) **186120** (220) 2004 02 27 (210) 276947  
 (151) 2006 11 16 (441) 2004 05 31  
 (732) AN.KA Dystrybucja Spółka z o.o., Warszawa, PL.  
 (540) LOS COMPANHEIROS

(510), (511) **32** napoje bezalkoholowe gazowane i niegazowane, napoje niskoalkoholowe: piwo, ale, porter, **33** napoje niskoalkoholowe, wino, likiery, napoje destylowane: brandy, winiak, wyroby spirytusowe.

(111) **186121** (220) 2004 03 09 (210) 277452  
 (151) 2007 01 18 (441) 2004 06 14  
 (732) CENTRUM PALIW I ROZPUSZCZALNIKÓW Spółka z o.o., Słomowo 1b, PL.

(540)



Kolor znaku: żółty, niebieski

(531) 27.5.1, 29.1.2, 29.1.4

(510), (511) **01** nawozy użyźniające glebę, **04** benzyna, oleje napędowe i opałowe, paliwa gazowe, smary, paliwa stałe, **39** transport drogowy pojazdami specjalizowanymi, magazynowanie i przechowywanie towarów i paliw, prowadzenie stacji paliwowych, **43** bary szybkiej obsługi, hotele, kawiarnie, motele i restauracje.

(111) **186122** (220) 2004 03 25 (210) 278242  
 (151) 2007 01 16 (441) 2004 06 28  
 (732) ORLEN OIL Sp. z o.o., Kraków, PL.  
 (540)



Kolor znaku: brązowy, biały, srebrny, czerwony, czarny

(531) 26.13.25, 27.5.1, 29.1.15

(510), (511) **04** oleje silnikowe, oleje dla celów technicznych, smary, dodatki do paliw, **20** pojemniki do pakowania z tworzyw sztucznych, zbiorniki.

(111) **186123** (220) 2004 03 25 (210) 278244  
 (151) 2007 01 22 (441) 2004 06 28  
 (732) ORLEN OIL Sp. z o.o., Kraków, PL.  
 (540)



Kolor znaku: zielony, biały, srebrny, żółty

(531) 26.13.25, 27.5.1, 29.1.15

(510), (511) **04** oleje silnikowe, oleje przekładniowe, oleje dla celów technicznych, smary, oleje do silników wysokoprężnych, dodatki do paliw, **20** pojemniki do pakowania z tworzyw sztucznych, zbiorniki.

(111) **186124** (220) 2004 03 25 (210) 278246  
 (151) 2007 01 22 (441) 2004 06 28  
 (732) ORLEN OIL Sp. z o.o., Kraków, PL.  
 (540)



Kolor znaku: brązowy, biały, czerwony

(531) 18.1.7, 26.13.25, 27.5.1, 29.1.15

(510), (511) **04** oleje silnikowe, oleje przemysłowe, oleje dla celów technicznych, smary, oleje do silników wysokoprężnych dodatki do paliw, **20** pojemniki do pakowania z tworzyw sztucznych, zbiorniki.

(111) **186125** (220) 2004 03 25 (210) 278247  
 (151) 2007 01 22 (441) 2004 06 28  
 (732) ORLEN OIL Sp. z o.o., Kraków, PL.  
 (540)



Kolor znaku: niebieski, biały, czerwony

(531) 18.1.7, 26.13.25, 27.5.1, 29.1.15

(510), (511) **04** oleje silnikowe, oleje przemysłowe, oleje dla celów technicznych, smary, oleje do silników wysokoprężnych, dodatki do paliw, **20** pojemniki do pakowania z tworzyw sztucznych, zbiorniki.

(111) **186126** (220) 2004 03 25 (210) 278248  
 (151) 2007 01 22 (441) 2004 06 28  
 (732) ORLEN OIL Sp. z o.o., Kraków, PL.  
 (540)



Kolor znaku: czerwony, biały, srebrny, czarny

(531) 25.7.1, 26.13.25, 27.5.1, 29.1.15

(510), (511) **04** oleje silnikowe, oleje przemysłowe, oleje dla celów technicznych, smary, oleje do silników wysokoprężnych, dodatki do paliw, **20** pojemniki do pakowania z tworzyw sztucznych, zbiorniki.

(111) **186127** (220) 2004 03 25 (210) 278249  
 (151) 2007 01 22 (441) 2004 06 28  
 (732) ORLEN OIL Sp. z o.o., Kraków, PL.  
 (540)



Kolor znaku: pomarańczowo-czerwony, biały, srebrny, czerwony, czarny

(531) 26.13.25, 27.5.1, 29.1.15

(510), (511) **04** oleje silnikowe, oleje dla celów technicznych, smary, dodatki do paliw, **20** pojemniki do pakowania z tworzyw sztucznych, zbiorniki.



(111) **186128** (220) 2004 03 25 (210) 278250  
 (151) 2007 01 22 (441) 2004 06 28  
 (732) ORLEN OIL Sp. z o.o., Kraków, PL.  
 (540)



Kolor znaku: brązowy, biały, srebrny, czerwony  
 (531) 26.13.25, 27.5.1, 29.1.15  
 (510), (511) **04** oleje silnikowe, oleje dla celów technicznych, smary, dodatki do paliw, **20** pojemniki do pakowania z tworzyw sztucznych, zbiorniki.

(111) **186129** (220) 2004 03 25 (210) 278251  
 (151) 2007 01 22 (441) 2004 06 28  
 (732) ORLEN OIL Sp. z o.o., Kraków, PL.  
 (540)



Kolor znaku: żółto-czerwony, biały, srebrny, czerwony, czarny  
 (531) 26.13.25, 27.5.1, 29.1.15  
 (510), (511) **04** oleje silnikowe, oleje dla celów technicznych, smary, dodatki do paliw, **20** pojemniki do pakowania z tworzyw sztucznych, zbiorniki.

(111) **186130** (220) 2004 03 25 (210) 278252  
 (151) 2007 01 22 (441) 2004 06 28  
 (732) ORLEN OIL Sp. z o.o., Kraków, PL.  
 (540)



Kolor znaku: czerwony, biały, czarny, biały  
 (531) 25.7.1, 26.13.25, 27.5.1, 29.1.15  
 (510), (511) **04** oleje silnikowe, oleje dla celów technicznych, smary, dodatki do paliw, **20** pojemniki do pakowania z tworzyw sztucznych, zbiorniki.

(111) **186131** (220) 2004 03 25 (210) 278253  
 (151) 2007 01 22 (441) 2004 06 28  
 (732) ORLEN OIL Sp. z o.o., Kraków, PL.

(540)



Kolor znaku: zielony, biały, srebrny, czerwony, czarny  
 (531) 26.13.25, 27.5.1, 29.1.15  
 (510), (511) **04** oleje silnikowe, oleje dla celów technicznych, smary, dodatki do paliw, **20** pojemniki do pakowania z tworzyw sztucznych, zbiorniki.

(111) **186132** (220) 2004 04 08 (210) 279091  
 (151) 2006 11 17 (441) 2004 07 12  
 (732) „E-SURF” Tomasz Stryczyński, Poznań, PL.  
 (540)



Kolor znaku: ciemnoniebieski, żółty, czarny, zielony, granatowy, biały  
 (531) 25.1.1, 26.1.2, 26.3.6, 26.4.2, 27.5.7, 29.1.2, 29.1.3, 29.1.4  
 (510), (511) **09** komputery, osprzęt komputerowy, programy komputerowe, **38** usługi w zakresie przesyłania i odbierania informacji, usługi w zakresie poczty elektronicznej, **42** utrzymywanie i tworzenie stron internetowych dla osób trzecich, administrowanie stronami internetowymi, usługi w zakresie projektowania oprogramowania komputerowego i systemów komputerowych.

(111) **186133** (220) 2004 04 26 (210) 279849  
 (151) 2006 12 29 (441) 2004 08 09  
 (732) Polska Telefonia Cyfrowa Sp. z o.o., Warszawa, PL.  
 (540) Play Starter

(510), (511) **09** aparaty telefoniczne, przewody, słuchawki telefoniczne, telefony komórkowe, zestawy głośno mówiące, anteny, baterie do tych telefonów, ładowarki, obudowy kolorowe, zestawy słuchawkowe, karty PCMCIA, obudowy, uchwyty i pokrowce do telefonów komórkowych, karty telefoniczne do automatów, karty telefoniczne do telefonów komórkowych, karty sim, urządzenia do przetwarzania informacji, współpracujące z komputerami w zakresie przekazywania dźwięku i obrazu, czyste i zapisane magnetyczne nośniki danych, audio i video, **35** usługi w zakresie reklamy: organizacja kampanii reklamowych, wynajem i sprzedaż miejsca i czasu na reklamy, usługi w zakresie dystrybucji i doręczania prospektów reklamowych, ofert sprzedaży i próbek reklamowych, również za pośrednictwem sieci teleinformatycznych - internetu, pośrednictwo w sprzedaży towarów za pośrednictwem internetu, usługi rejestrowania, kompilacji, systematyzacji pisemnych informacji i ich przekazywaniu za pośrednictwem sieci telefonicznych, internetu, dostarczanie pakietów informacji, tekstów reklamowych dostosowanych do indywidualnych wymagań odbiorcy, usługi informacji o działalności gospodarczej i handlowej, oferowanie sprzedaży usług w zakresie rozrywki, turystyki, organizacji podróży, usługi świadczone w systemie on-line w zakresie kupna i sprzedaży, sprzedaży aukcyjnej i promocyjnej towarów i usług, usługi w zakresie umożliwiania wymiany informacji i konwersacji w czasie realnym za pośrednictwem sieci teleinformatycznych internet i telefonów komórkowych, **36** usługi w zakresie pośrednictwa w zawieraniu umów ubezpieczeniowych, umów kredytowych za pośrednictwem telefonu i sieci teleinformatycznych internet, sprawdzanie stanu konta za pośrednictwem telefonu i sieci teleinformatycznych internet, **38** usługi świadczone przez operatora

sieci telefonii komórkowej w zakresie obsługi połączeń abonentów telefonii komórkowej, usługi przekazywania głosu i obrazu w systemie przekazu fonicznego i cyfrowego, usługi teleksowych i telefaksowych, usługi w zakresie zbierania i przekazywania informacji, przesyłanie informacji tekstowej i obrazowej za pośrednictwem komputerów i sieci informatycznych, przekazywanie danych przy pomocy terminali komputerowych, przesyłanie wiadomości, danych, głosu i obrazu za pomocą przekazu satelitarnego, usługi przekazywania poczty elektronicznej za pośrednictwem sieci telefonii komórkowej i telefonów komórkowych, udostępnianie połączeń z sieciami informatycznymi, wypożyczanie urządzeń służących do przekazywania głosu, obrazu i danych za pomocą telefonii analogowej, cyfrowej, satelitarnej, udostępnianie stron internetowych za pośrednictwem telefonii komórkowej bezpośrednio na wyświetlaczu aparatu telefonicznego, usługi w zakresie umożliwiania wymiany informacji i konwersacji w czasie realnym za pośrednictwem sieci teleinformatycznych internet i telefonów komórkowych, zbieranie i przekazywanie informacji, przekazywanie informacji lokalnej dotyczącej obszaru na którym znajduje się odbiorca zgodnie z indywidualnymi wymaganiami, **41** usługi nauczania i rozrywki prowadzone za pośrednictwem sieci teleinformatycznych internet i telefonów komórkowych, organizowanie konkursów edukacyjnych i rozrywkowych, organizacja gier rozrywkowych, przeprowadzanie plebiscytów.

(111) **186134** (220) 2004 05 04 (210) 280320  
(151) 2006 11 13 (441) 2004 08 09  
(732) Firma Produkcyjno-Handlowo-Usługowa BUTELX - Grzegorz Kula, Bożena Kula, Bogucin Duży, PL.  
(540)



(531) 19.7.1  
(510), (511) **01** środki chemiczne dla rolnictwa, ogrodnictwa, odczynniki chemiczne, **03** środki myjące, piorące, środki do czyszczenia-środki do pielęgnacji ciała, mydła w płynie, środki wybielające i inne stosowane w praniu, preparaty do mycia, czyszczenia i polerowania, **20** wyroby z tworzyw sztucznych, pojemniki i butelki z tworzyw sztucznych, opakowania polietylenowe, **29** oleje i tłuszcze jadalne, kompoty, koncentraty warzywne, esencje do żywności, barszcze, żurki, napoje mleczne, maślanka, kefir, jogurty, śmietana, **32** wody źródłane i mineralne, napoje i soki owocowe, warzywne i inne napoje bezalkoholowe, mieszaniny napojów, ekstrakty owocowe, warzywne, nektary.

(111) **186135** (220) 2004 05 04 (210) 280321  
(151) 2006 11 13 (441) 2004 08 09  
(732) Firma Produkcyjno-Handlowo-Usługowa BUTELX - Grzegorz Kula, Bożena Kula, Bogucin Duży, PL.  
(540)

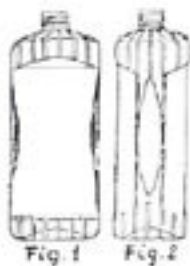

(531) 19.7.1  
(510), (511) **01** środki chemiczne dla rolnictwa, ogrodnictwa, odczynniki chemiczne, **03** środki myjące, piorące, środki do czyszczenia-środki do pielęgnacji ciała, mydła w płynie, środki wybielające i inne stosowane w praniu, preparaty do mycia, czyszczenia i polerowania,

**20** wyroby z tworzyw sztucznych, pojemniki i butelki z tworzyw sztucznych, opakowania polietylenowe, **29** oleje i tłuszcze jadalne, kompoty, koncentraty warzywne, esencje do żywności, barszcze, żurki, napoje mleczne, maślanka, kefir, jogurty, śmietana, **32** wody źródłane i mineralne, napoje i soki owocowe, warzywne i inne napoje bezalkoholowe, mieszaniny napojów, ekstrakty owocowe, warzywne, nektary.

(111) **186136** (220) 2004 05 19 (210) 280949  
(151) 2006 11 23 (441) 2004 08 23  
(732) TBM Firma Spożywcza Tomasz Miśkiewicz, Szewna, PL.  
(540)



Kolor znaku: niebieski, żółty, szary, biały  
(531) 26.1.1, 27.5.1, 29.1.2, 29.1.4, 29.1.6  
(510), (511) **29** prażynki ziemniaczane, chrupki ziemniaczane, **30** chrupki kukurydziane, paluszki.

(111) **186137** (220) 2004 05 21 (210) 281018  
(151) 2007 01 30 (441) 2004 08 23  
(732) INSTAL-PROJEKT Gawłowski, Ścierzyński Spółka jawna, Włocławek, PL.  
(540) itaka  
(510), (511) **11** elementy grzejne, grzejniki centralnego ogrzewania, grzejniki i suszarki elektryczne, uchwyty, zawory i inny osprzęt do grzejników i suszarek nie zawarty w innych klasach.

(111) **186138** (220) 2004 05 24 (210) 281122  
(151) 2007 01 19 (441) 2004 09 06  
(732) Zielona Budka S.A., Warszawa, PL.  
(540)



Kolor znaku: jasnoniebieski, ciemnoniebieski, żółty, biały, pomarańczowy, czerwony, zielony, fioletowy, niebieski  
(531) 1.1.1, 1.3.1, 8.1.18, 27.5.1, 29.1.15  
(510), (511) **30** lody, desery lodowe.

(111) **186139** (220) 2004 06 14 (210) 281916  
(151) 2007 02 05 (441) 2004 09 20  
(732) P.P.U. „SURMAT” Sp. z o.o., Częstochowa, PL.  
(540)



Kolor znaku: żółty, czarny, czerwony  
(531) 26.4.1, 27.5.1, 29.1.13  
(510), (511) **06** metale nieszlachetne surowe lub półprzetworzone, stal: arkusze, blachy, **40** obróbka metali, unieszkodliwianie i przetwarzanie odpadów.

(111) **186140** (220) 2004 06 16 (210) 282000  
 (151) 2007 01 11 (441) 2004 09 20  
 (732) HAKUTSURI SAKE BREWING CO., LTD., Kobe, JP.  
 (540)

千  
夜  
一  
醉

(531) 28.3  
 (510), (511) **33** likiery japońskie, likiery zachodnie, napoje alkoholowe z owoców, likiery chińskie, likiery przyprawiane lub smakowe, likiery gatunkowe.

(111) **186141** (220) 2004 06 24 (210) 282395  
 (151) 2007 01 12 (441) 2004 10 04  
 (732) Karol Walerowicz, Ostrów Wielkopolski, PL.  
 (540)



(531) 3.7.11, 4.5.21  
 (510), (511) **16** kalendarze, foldery, zdjęcia reklamowe, kartki pocztowe, **21** kubki, szklanki, **41** pokazy artystyczne.

(111) **186142** (220) 2004 07 12 (210) 283076  
 (151) 2007 02 05 (441) 2004 10 18  
 (732) OCEANIC Przedsiębiorstwo Farmaceutyczno Kosmetyczne Wojciech Soszyński, Sopot, PL.  
 (540) AQUAMAX

(510), (511) **03** środki do pielęgnacji włosów: szampony do włosów suchych i do włosów tłustych, balsamy do pielęgnacji włosów suchych i do włosów tłustych, balsamy do pielęgnacji włosów spłukiwane wodą, niespłukiwane, środki do mycia: mydła w płynie, żele pod prysznic, płyny do higieny intymnej, emulsje do ciała, mydła toaletowe do ciała, środki do pielęgnacji skóry: kremy kosmetyczne tłuste, półtłuste, nawilżające, kremy biologicznie aktywne, kremy z filtrem przeciwsłonecznym, mleczka kosmetyczne, lotiony do twarzy, toniki do twarzy bezalkoholowe i alkoholowe, balsamy do ciała, balsamy do ciała po opalaniu, balsamy do ciała z filtrem przeciwsłonecznym, żele do twarzy, serum, lifting aktywny, maseczki kosmetyczne do twarzy nawilżające, odżywcze, biologicznie aktywne, olejki do masażu, pomadki ochronne do ust, pomadki ochronne do ust z filtrem przeciwsłonecznym, peelingi, maseczki złuszczające - peelingi, maseczki biologicznie aktywne, środki higieniczne przeciwpotowe, dezodoranty, antyperspiranty, środki do pielęgnacji stóp: kremy, balsamy, żele, pudry, płyny do higieny jamy ustnej, chusteczki odświeżające, płyny do zraszania twarzy, **05** środki do pielęgnacji stóp o właściwościach leczniczych: kremy, balsamy, szampon leczniczy przeciwłupieżowy do włosów, środki dezynfekcyjne, środki grzybobójcze, środki bakteriobójcze.

(111) **186143** (220) 2004 07 14 (210) 283237  
 (151) 2007 01 25 (441) 2004 10 18  
 (732) Przedsiębiorstwo Wielobranżowe PROMET, Jerzy Żurański, Sompolno, PL.  
 (540)



Kolor znaku: czarny, srebrno-niebieski

(531) 1.5.1, 27.5.1, 29.1.12  
 (510), (511) **08** narzędzia do obróbki metali skrawaniem.

(111) **186144** (220) 2004 07 15 (210) 283262  
 (151) 2007 01 17 (441) 2004 10 18  
 (732) Lidl Stiftung & Co. KG, Neckarsulm, DE.  
 (540) AQUATICA

(510), (511) **03** mydła, **04** świece, paliwa, mianowicie paliwa do różnów, grilla, zapalniczek i urządzeń węglowych, **21** gąbki, gąbczaste ścierki.

(111) **186145** (220) 2004 07 15 (210) 283263  
 (151) 2007 01 17 (441) 2004 10 18  
 (732) Lidl Stiftung & Co. KG, Neckarsulm, DE.  
 (540) BALU

(510), (511) **05** artykuły sanitarne dla kobiet, mianowicie podpaski, **06** folie aluminiowe, **16** artykuły papierowe, mianowicie ręczniki papierowe, torby na śmieci, folie przezroczyste, papier toaletowy, **21** ścierki, mianowicie ścierki gąbczaste, ścierki ogólnego użytku, ścierki podłogowe.

(111) **186146** (220) 2004 07 15 (210) 283264  
 (151) 2007 01 17 (441) 2004 10 18  
 (732) Lidl Stiftung & Co. KG, Neckarsulm, DE.  
 (540) CIRCUSS

(510), (511) **29** przekąski, mianowicie suche, prażone, solone i/lub pikantne orzeszki ziemne, orzeszki solone, migdały i nerkowce, chipsy i paluszki ziemniaczane, produkty ziemniaczane robione z wykorzystaniem procesu wyłaczania, smażone ciasta ziemniaczane, **30** przekąski, mianowicie wyroby z pszenicy, ryżu i kukurydzy, robione z wykorzystaniem procesu wyłaczania, popcorn, płatki kukurydziane.

(111) **186147** (220) 2004 07 15 (210) 283267  
 (151) 2007 01 17 (441) 2004 10 18  
 (732) Lidl Stiftung & Co. KG, Neckarsulm, DE.  
 (540) GREENDE

(510), (511) **05** artykuły sanitarne dla kobiet, mianowicie podpaski, **06** folie aluminiowe, **16** artykuły papierowe, mianowicie ręczniki papierowe, torby na śmieci, folie przezroczyste, papier toaletowy, **21** ścierki, mianowicie ścierki gąbczaste, ścierki ogólnego użytku, ścierki podłogowe.

(111) **186148** (220) 2004 07 15 (210) 283270  
 (151) 2007 01 17 (441) 2004 10 18  
 (732) Lidl Stiftung & Co. KG, Neckarsulm, DE.  
 (540) MILSUN

(510), (511) **29** mleko i produkty mleczne, mianowicie ser i przetwory z sera.

(111) **186149** (220) 2004 07 15 (210) 283272  
 (151) 2007 01 17 (441) 2004 10 18  
 (732) Lidl Stiftung & Co. KG, Neckarsulm, DE.  
 (540) RAYLIGHT

(510), (511) **03** mydła, **04** świece, paliwa, mianowicie paliwa do różnów, grilla, zapalniczek i urządzeń węglowych, **21** gąbki, gąbczaste ścierki.

(111) **186150** (220) 2004 07 15 (210) 283273  
 (151) 2007 01 17 (441) 2004 10 18  
 (732) Lidl Stiftung & Co. KG, Neckarsulm, DE.  
 (540) SALITI

(510), (511) **29** przekąski, mianowicie suche, prażone, solone i/lub pikantne orzeszki ziemne, orzeszki solone, migdały i nerkowce, chipsy i paluszki ziemniaczane, produkty ziemniaczane robione z wykorzystaniem procesu wyłaczania, smażone ciasta ziemniaczane, **30** przekąski, mianowicie wyroby z pszenicy, ryżu i kukurydzy, robione z wykorzystaniem procesu wyłaczania, popcorn, płatki kukurydziane.

(111) **186151** (220) 2004 07 15 (210) 283274  
 (151) 2007 01 17 (441) 2004 10 18  
 (732) Lidl Stiftung & Co. KG, Neckarsulm, DE.  
 (540) SEVENA

(510), (511) **05** artykuły sanitarne dla kobiet, mianowicie podpaski, **06** folie aluminiowe, **16** artykuły papierowe, mianowicie ręczniki papierowe, torby na śmieci, folie przezroczyste, papier toaletowy, **21** ścierki, mianowicie ścierki gąbczaste, ścierki ogólnego użytku, ścierki podłogowe.

(111) **186152** (220) 2004 07 15 (210) 283275  
 (151) 2007 01 17 (441) 2004 10 18  
 (732) Lidl Stiftung & Co. KG, Neckarsulm, DE.  
 (540) SHARKEY

(510), (511) **03** kosmetyki, mianowicie kosmetyki po goleniu, pianki do golenia, krem do golenia, żel do golenia, żel pod prysznic i płyn do kąpieli, dezodoranty do użytku osobistego, szampony i wyroby do pielęgnacji włosów, pasty do zębów, środki do czyszczenia zębów, płyny do płukania ust, **08** ostrza do golenia, **21** elektryczne i nieelektryczne szczoteczki do zębów, nić dentystyczna.

(111) **186153** (220) 2004 07 15 (210) 283276  
 (151) 2007 01 17 (441) 2004 10 18  
 (732) Lidl Stiftung & Co. KG, Neckarsulm, DE.  
 (540) SUNNY CANDY

(510), (511) **30** czekolada, czekoladowe wyroby i słodczyce, mianowicie tabliczki czekolady, czekoladowe cukierki, cukierki.

(111) **186154** (220) 2004 07 16 (210) 283311  
 (151) 2007 01 18 (441) 2004 10 18  
 (732) „Usługi Pogrzebowe BRODA” Danuta Broda, Katowice, PL.  
 (540)



(531) 5.3.7, 5.3.20, 5.5.13, 24.13.2, 27.5.1, 27.7.1  
 (510), (511) **20** sprzęt do trumien niemetalowy, trumny, **39** usługi transportu zwłok, usługi międzynarodowego transportu zwłok, **45** usługi pogrzebowe, usługi kremacji.

(111) **186155** (220) 2004 07 19 (210) 283441  
 (151) 2007 01 30 (441) 2004 11 02  
 (732) Bielenda Kosmetyki Naturalne Sp. z o.o., Kraków, PL.  
 (540) BIELENDA SPA MORSKA KURACJA

(510), (511) **03** kosmetyki pielęgnacyjne, kosmetyki pielęgnacyjne, wyroby perfumeryjne i dezodoranty, olejki, środki i preparaty do makijażu i demakijażu, środki czystości, preparaty kosmetyczne do odchudzania, kosmetyki profesjonalne, kosmetyki do stylizacji włosów, **05** preparaty farmaceutyczne, suplementy żywności, preparaty witaminowe.

(111) **186156** (220) 2004 07 26 (210) 283681  
 (151) 2007 02 14 (441) 2004 11 02  
 (732) FABRYKA MEBLI „BODZIO” Bogdan Szewczyk Sp.J., Goszcz, PL.  
 (540)

**ALKA**

Kolor znaku: czerwony

(531) 27.5.1, 29.1.1  
 (510), (511) **20** meble, regały meblowe wielofunkcyjne zawierające szafy, kredens, barek, biblioteczkę, szafkę na sprzęt audio i video, regały biblioteczne, biurka, blaty, stoły, drzwi do mebli, etażerki, gabloty meblowe, kanapy, listwy meblowe, komody, krzesła, kwiatniki meblowe, leżaki, lustra, łóżka meblowe i szpitalne, meble szkolne i meble biurowe, meblościanki, półki meblowe, ramy do obrazów, szafy na odzież i bieliznę, szafki z przegródkami, sofy, stoły meblowe, toaletki meblowe, wieszaki na ubrania, trumny, poduszki, wałki tapicerskie, zagłówek, materace do łóżek, śpiwory kempingowe.

(111) **186157** (220) 2004 07 29 (210) 283814  
 (151) 2007 02 08 (441) 2004 11 02  
 (732) „Lech” Garmazzeria Staropolska Lech Zwolan, Kleosin, PL.  
 (540) kresowianka  
 (510), (511) **32** wody mineralne i gazowane.

(111) **186158** (220) 2004 08 03 (210) 283991  
 (151) 2007 01 26 (441) 2004 11 15  
 (732) SEMA TRADE TEXTIL Spółka z o.o., Opypy, PL.  
 (540)



FLUX

(531) 24.17.1, 24.17.2, 26.1.5, 26.11.3, 27.5.1, 28.1.9  
 (510), (511) **25** obuwie, odzież, odzież dżinsowa, odzieżowe wyroby dzwierskie.

(111) **186159** (220) 2004 08 03 (210) 283992  
 (151) 2007 01 26 (441) 2004 11 15  
 (732) SEMA TRADE TEXTIL Spółka z o.o., Opypy, PL.  
 (540)



FLUX

(531) 3.9.13, 26.1.1, 26.1.2, 26.2.1, 26.11.1, 27.5.1  
 (510), (511) **25** obuwie, odzież, odzież dżinsowa, odzieżowe wyroby dzwierskie.

(111) **186160** (220) 2004 08 03 (210) 283993  
 (151) 2007 01 26 (441) 2004 11 15  
 (732) SEMA TRADE TEXTIL Spółka z o.o., Opypy, ul. Paprociowa 28, PL.  
 (540)



QUICKSTAR

(531) 26.4.9, 27.5.1  
 (510), (511) **25** obuwie, odzież, odzież dżinsowa, odzieżowe wyroby dzwierskie.

(111) **186161** (220) 2004 08 03 (210) 283994  
 (151) 2007 01 26 (441) 2004 11 15  
 (732) SEMA TRADE TEXTIL Spółka z o.o., Opypy, PL.  
 (540)



GRADINO

(531) 3.7.19, 26.1.1, 26.3.23, 27.5.1  
 (510), (511) **25** obuwie, odzież, odzież dżinsowa, odzieżowe wyroby dzwierskie.

(111) **186162** (220) 2004 08 09 (210) 284179  
 (151) 2007 02 02 (441) 2004 11 15



(732) Firma Cukiernicza „SOLIDARNOŚĆ - rok założenia 1952”  
Spółka z ograniczoną odpowiedzialnością, Lublin, PL.  
(540)



(531) 5.7.6, 19.3.3  
(510), (511) **30** wyroby cukiernicze, słodczyce, wyroby czekoladowe, produkty zbożowe, galanteria czekoladowa, czekoladki nadziewane, cukierki, ciastka, lody.

(111) **186163** (220) 2004 08 09 (210) 284180  
(151) 2007 02 02 (441) 2004 11 15  
(732) Firma Cukiernicza „SOLIDARNOŚĆ - rok założenia 1952”  
Spółka z ograniczoną odpowiedzialnością, Lublin, PL.  
(540)



(531) 5.7.6, 19.3.3  
(510), (511) **30** wyroby cukiernicze, słodczyce, wyroby czekoladowe, produkty zbożowe, galanteria czekoladowa, czekoladki nadziewane, cukierki, ciastka, lody.

(111) **186164** (220) 2004 08 09 (210) 284181  
(151) 2007 02 02 (441) 2004 11 15  
(732) Firma Cukiernicza „SOLIDARNOŚĆ - rok założenia 1952”  
Spółka z ograniczoną odpowiedzialnością, Lublin, PL.  
(540)



Kolor znaku: brązowy, ciemnobrązowy, jasnobrązowy, bordowy, biały  
(531) 8.1.19, 27.5.1, 29.1.2, 29.1.7  
(510), (511) **30** słodczyce, cukierki, cukierki nadziewane, cukierki lodowe.

(111) **186165** (220) 2004 08 12 (210) 284275  
(151) 2007 01 29 (441) 2004 11 15  
(732) Małgorzata Pleskot, Stęszew, PL.  
(540)



Kolor znaku: czerwony, granatowy, zielony, niebieski i jego odcienie  
(531) 5.7.8, 5.9.21, 29.1.1, 29.1.3, 29.1.4

(510), (511) **06** opakowania z folii metalowej, **16** opakowania z kartonu, papieru, błony samoprzylepne z tworzyw sztucznych do pakowania, folie z tworzyw sztucznych do pakowania, nalepki, taśmy papierowe i z tworzyw sztucznych, matryce drukarskie ręczne, papier pergaminowy, opakowania kartonowe do produktów spożywczych, **40** usługi poligraficzne, **42** wzornictwo przemysłowe, projektowanie opakowań.

(111) **186166** (220) 2004 08 13 (210) 284342  
(151) 2007 01 15 (441) 2004 11 15  
(732) techno-trans Polska Internationale Spedition Sp. z o.o.,  
Gdańsk, PL.  
(540)



Kolor znaku: niebieski, czarny

(531) 26.1.2, 27.5.1, 29.1.13  
(510), (511) **35** agencje reklamowe spedycji i składowania towarów, specjalistyczne doradztwo w zakresie organizowania spedycji, logistyki transportu i składowania towarów, oraz przewozu ludzi, wykonywanie ekspertyz w zakresie spedycji i logistyki transportu i składowania towarów oraz przewozu ludzi, eksport i import usług w zakresie spedycji międzynarodowej, wyszukiwanie i dostarczanie specjalistycznych informacji w zakresie międzynarodowej spedycji i logistyki transportu towarowego, doradztwo w zakresie doboru personelu do obsługi międzynarodowej spedycji i logistyki transportu i składowania towarów, oraz przewozu ludzi, reklamowanie i rozpowszechnianie materiałów reklamowych w zakresie usług międzynarodowej spedycji i logistyki transportu oraz składowania towarów, jak również przewozu ludzi, badania rynku w zakresie usług międzynarodowej spedycji, organizowanie w celach handlowych i reklamowych targów w zakresie międzynarodowej spedycji, logistyki transportu i składowania towarów, oraz przewozu ludzi, usługowe lokalizowanie technikami komputerowymi wagonów z towarami, kontenerów i innych środków międzynarodowego transportu lądowego, weryfikacja rachunków i kosztów międzynarodowej spedycji towarów, wycena międzynarodowych usług spedycyjnych i logistycznych transportu i składowania towarów, oraz przewozu ludzi, wynajem miejsc i środków technicznych przeznaczonych do reklamowania spedycji i logistyki międzynarodowego transportu i składowania towarów, oraz przewozu ludzi, usługi doradcze w zakresie spedycji międzynarodowej, **36** agencje celne w spedycji międzynarodowej, usługi depozytu sejfowego w zakresie międzynarodowej spedycji, doradztwo w sprawach ubezpieczeniowych w międzynarodowej spedycji i składowaniu towarów, doradztwo i informacje finansowe w sprawach międzynarodowej spedycji i logistyki transportu i składowania towarów, oraz przewozu ludzi, usługi i operacje finansowe związane z międzynarodową spedycją i logistyką transportu i składowaniem towarów, oraz przewozem ludzi, udzielanie gwarancji i pobór kaucji w spedycji międzynarodowej, szacowanie wartości materialnych towarów w spedycji międzynarodowej, ekspertyzy prawno - podatkowe w sprawach logistyki i międzynarodowej spedycji, pośrednictwo ubezpieczeniowe i usługi ubezpieczeniowe w zakresie spedycji, logistyki transportu i składowania towarów, oraz przewozu ludzi, prowadzenie operacji walutowych związanych ze spedycją międzynarodową, weryfikacja czeków w międzynarodowym obrocie i spedycji towarów, wynajem pomieszczeń dla składowania towarów w międzynarodowej spedycji, usługi ubezpieczeniowe w zakresie wypadków przy pracy w spedycji międzynarodowej, **39** usługi transportu i spedycji międzynarodowego transportu lądowego, wodnego i powietrznego towarów, dostarczanie towarów na zamówienia on-line w obrocie międzynarodowym, pośrednictwo frachtowe, informacje i możliwości składowania towarów w spedycji międzynarodowej, usługi wynajmu kierowców w spedycji i drogowym transporcie międzynarodowym, usługi przeladunku i odholowania uszkodzonych środków transportu drogowego towarowego, wypożyczanie kontenerów magazynowych, dystrybucja korespondencji i przesyłek kurierskich



w międzynarodowej spedycji, magazynowanie towarów w ramach usług spedycyjnych, usługi maklerstwa transportowego, usługi wynajmowania miejsc parkingowych dla środków transportu lądowego w spedycji międzynarodowej towarów, organizowanie podróży osób, usługowe pakowanie, konfekcjonowanie, przeładowywanie, rozładowywanie i przepakowywanie towarów w spedycji międzynarodowej, usługi pilotażu specjalistycznego w międzynarodowej spedycji towarów, usługi rezerwacji środków transportu lądowego i wodnego w międzynarodowej spedycji towarów, usługi tranzytowe transgraniczne, usługi kurierskie transportu towarów o znacznej wartości, wypożyczanie pojazdów samochodowych.

(111) **186167** (220) 2004 06 14 (210) 284532  
 (151) 2007 02 05 (441) 2004 10 18  
 (732) P.P.U. „SURMAT” Sp. z o.o., Częstochowa, PL.  
 (540)



Kolor znaku: czarny, żółty, czerwony

(531) 26.4.12, 26.4.13, 27.5.1, 29.1.13

(510), (511) **06** metale nieszlachetne surowe lub półprzetworzone, stal: arkusze, blachy, **40** obróbka metali, unieszkodliwianie i przetwarzanie odpadów.

(111) **186168** (220) 2004 08 30 (210) 284818  
 (151) 2007 02 08 (441) 2004 12 13  
 (732) MK - SYSTEM Sp. z o.o., Warszawa, PL.  
 (540)



Kolor znaku: szary, czerwony, czarny

(531) 26.3.23, 27.5.1, 29.1.1, 29.1.6, 29.1.8

(510), (511) **06** aluminium, osprzęt metalowy do drzwi, rolki i prowadnice do drzwi przesuwanych, uchwyty i gałki metalowe, szkielety ramowe metalowe, drzwi metalowe: składane, rozwierane i przesuwne, konstrukcje metalowe przenośne, okucia metalowe do drzwi i mebli, rolety zewnętrzne metalowe, rolki i prowadnice do okien przesuwanych, sufity metalowe, profile i kształtowniki metalowe, **19** ścianki działowe niemetalowe, płyty niemetalowe drzwiowe, szkło budowlane, drzwi składane, rozwierane i przesuwne niemetalowe, osprzęt do drzwi niemetalowy, ramy drzwiowe niemetalowe, profile i kształtowniki niemetalowe, **20** meble, w tym: meble biurowe, meble kuchenne, meble szkolne, biurka, bufety, komody, wyroby stolarskie meblowe, szafy węgłkowe, garderoby, biblioteki, zabudowa wnętrz, drzwi do mebli, półki meblowe, osprzęt niemetalowy do mebli, wózki meblowe, lustra meblowe, **37** stolarstwo meblowe-naprawa, odnawianie i konserwacja mebli, kuchenne urządzenia-instalacja i montaż, **42** wzornictwo przemysłowe, wykonywanie prac badawczo-rozwojowych, projektowanie mebli, projektowanie i dekoracja wnętrz.

(111) **186169** (220) 2004 08 30 (210) 284819  
 (151) 2007 02 08 (441) 2004 12 13  
 (732) MK - SYSTEM Sp. z o.o., Warszawa, PL.  
 (540)



Kolor znaku: szary, czerwony, czarny

(531) 26.1.1, 27.5.1, 29.1.1, 29.1.6, 29.1.8

(510), (511) **06** aluminium, osprzęt metalowy do drzwi, rolki i prowadnice do drzwi przesuwanych, uchwyty i gałki metalowe, szkielety ramowe metalowe, drzwi metalowe: składane, rozwierane i przesuwne, konstrukcje metalowe przenośne, okucia metalowe do drzwi i mebli, rolety zewnętrzne metalowe, rolki i prowadnice do okien przesuwanych, sufity metalowe, profile i kształtowniki metalowe, **19** ścianki działowe niemetalowe, płyty niemetalowe drzwiowe, szkło budowlane, drzwi składane, rozwierane i przesuwne niemetalowe, osprzęt do drzwi niemetalowy, ramy drzwiowe niemetalowe, profile i kształtowniki niemetalowe, **20** meble, w tym: meble biurowe, meble kuchenne, meble szkolne, biurka, bufety, komody, wyroby stolarskie meblowe, szafy węgłkowe, garderoby, biblioteki, zabudowa wnętrz, drzwi do mebli, półki meblowe, osprzęt niemetalowy do mebli, wózki meblowe, lustra meblowe, **37** stolarstwo meblowe-naprawa, odnawianie i konserwacja mebli, kuchenne urządzenia-instalacja i montaż, **42** wzornictwo przemysłowe, wykonywanie prac badawczo-rozwojowych, projektowanie mebli, projektowanie i dekoracja wnętrz.

(111) **186170** (220) 2004 08 30 (210) 284821  
 (151) 2007 02 08 (441) 2004 12 13  
 (732) Mazowiecka Wytwórnia Wódek i Drożdży „Polmos” S.A., Józefów k/ Błonia, PL.  
 (540)



(531) 19.7.1

(510), (511) **33** wyroby spirytusowe.

(111) **186171** (220) 2005 11 24 (210) 302722  
 (151) 2007 01 09 (441) 2006 03 06  
 (732) Bols Sp. z o.o., Oborniki Wielkopolskie, PL.  
 (540)



Kolor znaku: srebrny, czerwony, granatowy

(531) 2.1.2, 2.1.20, 25.1.15, 27.5.1, 29.1.13

(510), (511) **33** napoje alkoholowe, wódka, brandy, dzin, miód pitny, wina, likiery, whisky, rum, sake, tequila, koktajle alkoholowe, aperitif, esencje alkoholowe.

(111) **186172** (220) 2006 02 24 (210) 306624  
 (151) 2007 02 14 (441) 2006 05 29  
 (732) ZAKŁADY FARMACEUTYCZNE POLPHARMA S.A., Starogard Gdański, PL.

(540) Goździkowa przypomina: na ból głowy - Etopiryra

(510), (511) **05** produkty farmaceutyczne, **35** usługi agencji reklamowych z wykorzystaniem wszystkich metod słownych, dźwiękowych, audiowizualnych i multimedialnych, organizacja wystaw i targów handlowych i/lub reklamowych, pośrednictwo w zawieraniu transakcji handlowych.

(111) **186173** (220) 2004 09 08 (210) 285170  
 (151) 2007 02 01 (441) 2004 12 13

(732) EUROCASH S.A., Poznań, PL.  
 (540) AQUA SPORT NATURALNA WODA ŹRÓDLANA  
 (510), (511) **32** wody mineralne, napoje bezalkoholowe gazowane, naturalne wody gazowane, naturalne wody niegazowane.

(111) **186174** (220) 2004 09 13 (210) 285330  
 (151) 2007 01 17 (441) 2004 12 27  
 (732) Przedsiębiorstwo „NOWY MYSTAL” Spółka z o.o., Myszków, PL.  
 (540)



Kolor znaku: ciemnoniebieski, pomarańczowy

(531) 27.5.1, 29.1.1, 29.1.4  
 (510), (511) **06** barierki ochronne metalowe, belki stropowe metalowe, boje cumownicze metalowe, kratownice, szkielety ramowe dla budownictwa metalowe, pacholki do cumowania metalowe, dzwony, odlewy gzymsów metalowe, imadła warsztatowe metalowe, kadzie metalowe, haki metalowe, kęśiska płaskie, klucze, kokile, wlewnice, kolanka do rur metalowe, materiały kolejowe metalowe, podkłady kolejowe metalowe, zwrotnice kolejowe, konstrukcje metalowe, kotwice, kowadła, ruszty metalowe, kraty ochronne do pieców metalowe, kształtki rurowe rozgałęzieniowe metalowe, kule stalowe, nadproża metalowe, formy odlewnicze metalowe, osłony drzew metalowe, ościeżnice metalowe, pancerze z płyt, pierścienie metalowe, pierścienie nagwintowane, pierścienie oporowe metalowe, płyty podłogowe metalowe, płyty konstrukcyjne metalowe, płyty pamiątkowe metalowe, doki pływające do cumowania statków metalowe, stemple metalowe, pokrywy do włazów metalowe, pomniki metalowe, posągi z metali nieszlachetnych, progi metalowe, przegrody metalowe, armatura do przewodów metalowa, przewody ciśnieniowe metalowe, armatura do przewodów sprężonego powietrza metalowa, zawory do przewodów wodociągowych metalowe, przewody wodociągowe metalowe, stopnie schodów metalowe, słupy metalowe, rury spustowe metalowe, staliwo, stal surowa lub półprzetworzona, statuetki z metali nieszlachetnych, stele nagrobne metalowe, szczęki imadeł metalowe, sztabki metali nieszlachetnych, tabliczki nagrobne metalowe, tubingi metalowe, wsporniki metalowe dla budownictwa, zasuwki, skrajniki metalowe do wagonów kolejowych, zawory metalowe inne niż części maszyn, zawory do rur drenażowych metalowe, zawory wodociągowe metalowe, zeliwo surowe lub półprzetworzone.

(111) **186175** (220) 2004 10 29 (210) 287173  
 (151) 2007 02 14 (441) 2005 02 07  
 (732) Antalis Poland Spółka z o.o., Warszawa, PL.  
 (540)



Kolor znaku: czerwony, biały, szary

(531) 26.13.25, 27.5.1, 29.1.1, 29.1.6  
 (510), (511) **35** prowadzenie punktów sprzedaży i promocja kartonu dla osób trzecich.

(111) **186176** (220) 2004 11 17 (210) 287784  
 (151) 2007 03 19 (441) 2005 02 21  
 (732) TEVA POLSKA Spółka z o.o., Warszawa, PL.  
 (540) LAMILEPT  
 (510), (511) **05** produkty farmaceutyczne, weterynaryjne i sanitarne, substancje dietetyczne do celów leczniczych, żywność dla niemowląt, plastry, materiały opatrunkowe, materiały do plombowania zębów, woski dentystyczne, środki odkażające, środki do zwalczania robactwa, fungicydy, herbicydy.

(111) **186177** (220) 2004 11 19 (210) 287888  
 (151) 2007 02 07 (441) 2005 02 21  
 (732) Przedsiębiorstwo Farmaceutyczne „JELFA” Spółka Akcyjna, Jelenia Góra, PL.  
 (540) CINEP  
 (510), (511) **05** preparaty farmaceutyczne.

(111) **186178** (220) 2004 11 25 (210) 288110  
 (151) 2007 02 01 (441) 2005 03 07  
 (732) „MAGWA” Przedsiębiorstwo Produkcyjno-Handlowe Export-Import Włodzimierz Krzewiński, Tuszyń, PL.  
 (540) MAGWA  
 (510), (511) **25** ubrania, nakrycia głowy.

(111) **186179** (220) 2004 11 26 (210) 288121  
 (151) 2007 02 01 (441) 2005 03 07  
 (732) Zakłady Tworzyw Sztucznych „NITRON” Spółka Akcyjna, Krupski Młyn, PL.  
 (540)

**NITRONEL**

(531) 27.5.1  
 (510), (511) **13** materiały wybuchowe, zapalniki do materiałów wybuchowych, lonty.

(111) **186180** (220) 2004 11 26 (210) 288131  
 (151) 2007 02 07 (441) 2005 03 07  
 (732) VB Leasing Polska Spółka Akcyjna, Wrocław, PL.  
 (540) alternatywa plus  
 (510), (511) **35** doradztwo w zakresie prowadzenia działalności gospodarczej, badania rynku, **36** usługi leasingu finansowego, wynajem nieruchomości.

(111) **186181** (220) 2003 05 14 (210) 264729  
 (151) 2007 02 19 (441) 2003 11 17  
 (732) „Selena Co” SA, Wrocław, PL.  
 (540)

**Artelit**

(531) 26.4.18, 27.5.5  
 (510), (511) **01** kleje i spoiwa do celów przemysłowych i budowlanych, kleje do farb, preparaty do gruntowania, kleje pod masy uszczelniające i samowyrównawcze, **02** farby, lakiery i pokosty do parkietów, **16** kleje do celów domowych i papierniczych, **17** masy uszczelniające używane w budownictwie, masy samowyrównawcze.

(111) **186182** (220) 2005 11 22 (210) 302591  
 (151) 2007 03 20 (441) 2006 03 06  
 (732) JFP Spółka z o.o., Warszawa, PL.  
 (540)

**ALDO VRANDI**

(531) 9.1.24, 27.5.1  
 (510), (511) **25** nakrycia głowy, odzież, obuwie.

(111) **186183** (220) 2006 03 20 (210) 308005  
 (151) 2007 01 10 (441) 2006 06 26  
 (732) PLATINUM POLAND Wojciech Guzowski, Łódź, PL.  
 (540) Mr.PLATINUM  
 (510), (511) **09** cyfrowe nośniki dźwięku, obrazu oraz danych, **35** zgromadzenie towarów celem swobodnego wyboru dla kupujących w sklepach detalicznych i hurtowniach z cyfrowymi nośnikami dźwięku, obrazu oraz danych.

(111) **186184** (220) 2001 03 23 (210) 233316  
 (151) 2007 01 29  
 (732) „KONGER” Bogdan Gosztyła, Blizne Łaszczuńskiego, PL.  
 (540) kevlon  
 (510), (511) **28** sprzęt wędkarski, wędkę, żyłki, splawiki, przynęty, błystki, kołowrotki, siatki, podbieraki.

(111) **186185** (220) 2001 11 28 (210) 243524  
 (151) 2006 12 27 (441) 2002 06 03  
 (732) Grupa Polski Styropian Sp. z o.o., Giebnia, PL.  
 (540) grupa polski styropian  
 (510), (511) **16** opakowania z tworzyw sztucznych, folie z tworzyw sztucznych do pakowania, **17** niżej wymienione inne niż ze styropianu: materiały dźwiękoszczelne, materiały izolacyjne, powłoki izolacyjne, tworzywa uniemożliwiające promieniowanie cieplne, wata szklana do izolacji, materiały termoizolacyjne, **19** materiały budowlane niemetalowe.

(111) **186186** (220) 2002 06 28 (210) 252199  
 (151) 2006 11 21 (441) 2002 12 30  
 (732) „JOGO” - Łódzka Spółdzielnia Mleczarska, Łódź, PL.  
 (540) JOGOSEREK  
 (510), (511) **29** produkty mleczne, mleko, napoje mleczne, sery, jogurty, kefiry, masło, śmietana, artykuły nabiałowe, przetworzone artykuły nabiałowe, warzywnicze i owocowe, mrożone owoce, **30** lody spożywcze i w proszku, zagęszczacze produktów mlecznych, **35** usługi w zakresie prowadzenia hurtowni i sklepu artykułów - spożywczych, mięsnych, warzywnych, owocowych, mleczarskich, nabiałowych, tłuszczowych, dietetycznych, owocowych, warzywniczych, słodczy, cukierniczych, napojów, mrożonych, liofilizowanych, konserwowanych, **43** usługi dostarczania żywności, napojów, artykułów spożywczych, potraw, owoców, warzyw zbiorowym i indywidualnym odbiorcom.

(111) **186187** (220) 2003 01 30 (210) 260423  
 (151) 2007 01 04 (441) 2003 08 11  
 (732) „AKU” Sp. z o.o., Tczew, PL.  
 (540)



Kolor znaku: biały, czerwony  
 (531) 9.7.19, 27.5.5, 29.1.1, 29.1.6  
 (510), (511) **06** folia aluminiowa i wyroby z folii aluminiowej głównie z przeznaczeniem dla potrzeb gospodarstwa domowego, do owijania żywności, metalowe zmywaki kuchenne, **16** wyroby z papieru i tektury, papier śniadaniowy, pieluszki jednorazowe, pojemniki i podstawki papierowe, filtry papierowe do kawy, obrusy i serwetki papierowe, papier do pieczenia, torebki śniadaniowe, torebki papierowe, ręczniki papierowe, papier toaletowy, papierowe środki czystości przemysłowe, chusteczki papierowe, folia z tworzyw sztucznych z przeznaczeniem głównie do pakowania żywności, worki foliowe sanitarne na śmieci, folia kuchenna i piekarnikowa, woreczki do zamrażania i wytwarzania lodu, foliowe worki na gruz, **21** wyroby z tworzyw sztucznych dla gospodarstwa domowego takie jak: deski, uchwyty, rękawice gospodarcze, gąbki dla celów domowych w postaci zmywaków kuchennych, zmywaków z uchwytem, ściereczek gąbczastych, gąbki dla celów domowych, ściereki i ściereczki, klamerki, mopy, **24** ręczniki, ściereki i ściereczki z materiałów tekstylnych.

(111) **186188** (220) 2003 02 20 (210) 261303  
 (151) 2006 11 10 (441) 2003 08 25  
 (732) „AGROS NOVA” Spółka z ograniczoną odpowiedzialnością, Warszawa, PL.  
 (540) MAXIFRUT  
 (510), (511) **29** konserwowane, suszone i gotowane owoce, warzywa oraz ich mieszanki, duszone owoce, musy i purée owocowe, warzywno lub owocowo-warzywno, sałatki owocowe, warzywno oraz owocowo-warzywno, galaretki, dżemy, marmolady, powidła, konfitury, desery mleczne i śmietankowe oraz jogurty i kefiry z dodatkiem owoców, sery i twarogi homogenizowane z owocami, **32** napoje bez-

alkoholowe, soki, nektary i napoje owocowe, soki i napoje warzywno-owocowe-warzywno, soki i napoje owocowe, warzywno-owocowo-warzywno z dodatkiem mikro- i/lub makroelementów i/lub witamin, wody smakowe, napoje izotoniczne, soki zagęszczone wysokosłodzone, syropy, produkty do wytwarzania napojów bezalkoholowych: wyciągi, esencje, koncentraty oraz proszki i pastylki do otrzymywania napojów musujących.

(111) **186189** (220) 2003 04 29 (210) 264207  
 (151) 2007 02 21 (441) 2003 11 03  
 (732) CHEMICAL GLOBAL S.A., Kraków, PL.  
 (540) MEGACHEMIE  
 (510), (511) **02** farby, lakiery, pokosty, środki antykorozyjne, barwniki do lakierów i farb, pigmenty, emalie, utrwalcze i utwardzacze do lakierów i farb, powłoki zabezpieczające, rozcieńczalniki do lakierów, farb i barwników, dwuskładnikowe farby poliuretanowe, dwuskładnikowe farby epoksydowe, spoiwa do farb i barwników, **17** lakiery i farby izolacyjne, mieszaniny izolacyjne zapobiegające wilgoci w budynkach, powłoki i materiały izolacyjne, żywice syntetyczne, żywice modyfikowane, uszczelnienia zapobiegające przeciekom wody, tworzywa sztuczne półprzetworzone, kauczuk syntetyczny, kit uszczelniający, **19** materiały budowlane z tworzyw sztucznych, materiały budowlane niemetalowe, wyroby betonowe i gipsowe dla budownictwa, modyfikowane mineralne materiały budowlane, **35** usługi reklamowe oraz marketingowe, zarządzanie punktami sprzedaży hurtowej i detalicznej w zakresie artykułów chemicznych i budowlanych, **37** usługi i roboty budowlane, usługi nadzoru budowlanego i autorskiego, budowlane usługi wykończeniowe, montażowe i instalatorskie, **42** usługi i badania rozwojowe w dziedzinie nauk chemicznych i technicznych, nadzór autorski.

(111) **186190** (220) 2003 04 29 (210) 264208  
 (151) 2007 02 21 (441) 2003 11 03  
 (732) CHEMICAL GLOBAL S.A., Kraków, PL.  
 (540)



Kolor znaku: pomarańczowy, biały  
 (531) 26.2.1, 26.4.2, 26.13.25, 27.5.5, 29.1.12  
 (510), (511) **02** farby, lakiery, pokosty, środki antykorozyjne, barwniki do lakierów i farb, pigmenty, emalie, utrwalcze i utwardzacze do lakierów i farb, powłoki zabezpieczające, rozcieńczalniki do lakierów, farb i barwników, dwuskładnikowe farby poliuretanowe, dwuskładnikowe farby epoksydowe, spoiwa do farb i barwników, **17** lakiery i farby izolacyjne, mieszaniny izolacyjne zapobiegające wilgoci w budynkach, powłoki i materiały izolacyjne, żywice syntetyczne, żywice modyfikowane, uszczelnienia zapobiegające przeciekom wody, tworzywa sztuczne półprzetworzone, kauczuk syntetyczny, kit uszczelniający, **19** materiały budowlane z tworzyw sztucznych, materiały budowlane niemetalowe, wyroby betonowe i gipsowe dla budownictwa, modyfikowane mineralne materiały budowlane, **35** usługi reklamowe oraz marketingowe, zarządzanie punktami sprzedaży hurtowej i detalicznej w zakresie artykułów chemicznych i budowlanych, **37** usługi i roboty budowlane, usługi nadzoru budowlanego, budowlane usługi wykończeniowe, montażowe i instalatorskie, **42** usługi i badania rozwojowe w dziedzinie nauk chemicznych i technicznych, nadzór autorski.

(111) **186191** (220) 2003 06 23 (210) 266518  
 (151) 2007 03 20 (441) 2003 12 29  
 (732) House of Prince A/S, Søborg, DK.  
 (540)



(531) 24.1.5, 26.4.3, 27.5.1, 29.1.6, 29.1.8  
 (510), (511) **34** tytoń, papierosy, przybory dla palaczy, zapalniczki.



(111) **186192** (220) 2003 07 21 (210) 267700  
 (151) 2007 01 09 (441) 2004 01 26  
 (732) Przedsiębiorstwo Produkcyjno-Handlowo-Uslugowe  
 NIK-POL Sp. z o.o., Bobrowniki, PL.  
 (540) NIK-POL jarmarczna  
 (510), (511) **29** wędliny.

(111) **186193** (220) 2003 08 12 (210) 268509  
 (151) 2006 11 23 (441) 2004 02 23  
 (732) Zakład Produkcji Opakowań „Rosiński i S-ka” Spółka z o.o.,  
 Bielsko-Biała, PL.  
 (540)

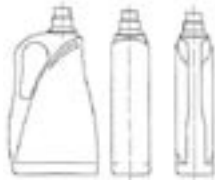

(531) 19.7.7  
 (510), (511) **03** płynne środki myjące i czyszczące stosowane do utrzymania czystości pomieszczeń, artykuły kosmetyczne i pielęgnacyjne dla ludzi, **21** pojemniki nie z metali szlachetnych.

(111) **186194** (220) 2003 08 12 (210) 268510  
 (151) 2006 11 23 (441) 2004 02 23  
 (732) Zakład Produkcji Opakowań „Rosiński i S-ka” Spółka z o.o.,  
 Bielsko-Biała, PL.  
 (540)

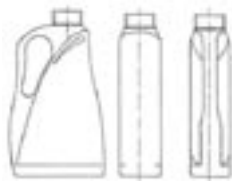

(531) 19.7.7  
 (510), (511) **03** płynne środki myjące i czyszczące stosowane do utrzymania czystości pomieszczeń, artykuły kosmetyczne i pielęgnacyjne dla ludzi, **21** pojemniki nie z metali szlachetnych.

(111) **186195** (220) 2003 09 01 (210) 269314  
 (151) 2007 01 09 (441) 2004 03 08  
 (732) Przedsiębiorstwo Produkcyjno-Handlowo-Uslugowe NIK-POL Sp. z o.o., Bobrowniki, PL.  
 (540) NIK-POL

(510), (511) **19** materiały budowlane, **29** koncentraty, oleje jadalne, mięso, kości, tłuszcze zwierzęce, jaja, mleko, sałatki, drób, **30** przyprawy, galaretki spożywcze, kasze, majonezy, mąki, **31** bydło, drób żywy, pasze dla zwierząt, zboże nie przetworzone, **35** zgrupowanie na rzecz osób trzecich różnych towarów pozwalające nabywcy wygodnie je oglądać i kupować w sklepie z artykułami ogólnospożywczymi, **36** handel nieruchomościami, **37** usługi budowlane, **39** transport samochodowy, pośrednictwo w transporcie, **40** ubój zwierząt, utylizacja odpadów zwierzęcych i zbożowych, wędzenie mięsa, **43** hotele, usługi gastronomiczne, **44** hodowla zwierząt.

(111) **186196** (220) 2003 10 28 (210) 271798  
 (151) 2007 02 19 (441) 2004 04 19  
 (732) „GALAKTYKA” Spółka z ograniczoną odpowiedzialnością,  
 Warszawa, PL.  
 (540)



(531) 26.7.25, 26.13.25

(510), (511) **25** obuwie, odzież.

(111) **186197** (220) 2003 10 28 (210) 271799  
 (151) 2007 02 12 (441) 2004 04 19  
 (732) „GALAKTYKA” Spółka z ograniczoną odpowiedzialnością,  
 Warszawa, PL.  
 (540)



(531) 26.3.1, 26.13.25  
 (510), (511) **25** obuwie, odzież.

(111) **186198** (220) 2003 10 29 (210) 271904  
 (151) 2007 01 30 (441) 2004 04 19  
 (732) Polska Telefonia Cyfrowa Spółka z o.o., Warszawa, PL.  
 (540) m-podpis

(510), (511) **09** aparaty telefoniczne, przewody, słuchawki telefoniczne, telefony komórkowe, zestawy głośno mówiące, anteny, baterie do tych telefonów, ładowarki, obudowy kolorowe, zestawy słuchawkowe, karty PCMCIA, obudowy, uchwyty i pokrowce do telefonów komórkowych, karty telefoniczne do automatów, karty telefoniczne do telefonów komórkowych, karty sim, urządzenia do przetwarzania informacji, współpracujące z komputerami w zakresie przekazywania dźwięku i obrazu, czyste i zapisane magnetyczne nośniki danych, audio i video, **35** usługi w zakresie reklamy: organizacja kampanii reklamowych, wynajem i sprzedaż miejsca i czasu na reklamy, usługi w zakresie dystrybucji i doręczania prospektów reklamowych, ofert sprzedaży i próbek reklamowych, również za pośrednictwem sieci teleinformatycznych - internetu, pośrednictwo w sprzedaży towarów za pośrednictwem internetu, usługi rejestrowania, kompilacji, systematyzacji pisemnych informacji i ich przekazywanie za pośrednictwem sieci telefonicznych, internetu, dostarczanie pakietów informacji, tekstów reklamowych dostosowanych do indywidualnych wymagań odbiorcy, usługi informacji o działalności gospodarczej i handlowej, oferowanie sprzedaży usług w zakresie rozrywki i turystyki, usługi świadczone w systemie on-line w zakresie kupna i sprzedaży, sprzedaży aukcyjnej i promocyjnej towarów i usług, usługi w zakresie umożliwiania wymiany informacji i konwersacji w zakresie reklamy i sprzedaży w czasie realnym za pośrednictwem sieci teleinformatycznych internet i telefonów komórkowych, **36** usługi w zakresie pośrednictwa w zawieraniu umów ubezpieczeniowych, umów kredytowych za pośrednictwem telefonu i sieci teleinformatycznych internet, sprawdzanie stanu konta za pośrednictwem telefonu i sieci teleinformatycznych internet, **38** usługi świadczone przez operatora sieci telefonii komórkowej w zakresie obsługi połączeń abonentów telefonii komórkowej, usługi przekazywania głosu i obrazu w systemie przekazu fonicznego i cyfrowego, usługi teleksowe i telefakso-we, usługi w zakresie zbierania i przekazywania informacji, przesyłanie informacji tekstowej i obrazowej za pośrednictwem komputerów i sieci informatycznych, przekazywanie danych przy pomocy terminali komputerowych, przesyłanie wiadomości, danych, głosu i obrazu za pomocą przekazu satelitarnego, usługi przekazywania poczty elektronicznej za pośrednictwem sieci telefonii komórkowej i telefonów komórkowych, udostępnianie połączeń z sieciami informatycznymi, wypożyczanie urządzeń służących do przekazywania głosu, obrazu i danych za pomocą telefonii analogowej, cyfrowej, satelitarnej, udostępnianie stron internetowych za pośrednictwem telefonii komórkowej bezpośrednio na wyświetlaczu aparatu telefonicznego, usługi w zakresie umożliwiania wymiany informacji i konwersacji w czasie realnym za pośrednictwem sieci teleinformatycznych internet i telefonów komórkowych, zbieranie i przekazywanie informacji, przekazywanie informacji lokalnej dotyczącej obszaru na którym znajduje się odbiorca zgodnie z indywidualnymi wymaganiami, **39** udzielanie informacji telefonicznych w zakresie turystyki i organizacji podróży, **41** usługi nauczania i rozrywki prowadzone za pośrednictwem sieci teleinformatycznych internet i telefonów komórkowych, organizowanie konkursów edukacyjnych i rozrywkowych, organizacja gier rozrywkowych, przeprowadzanie plebiscytów, udzielanie informacji telefonicznych w zakresie rozrywki.



(111) **186199** (220) 2003 11 06 (210) 272289  
 (151) 2007 01 24 (441) 2004 04 19  
 (732) P.P.H.U. „GALMET” s.j. Stanisław Galara, Danuta Galara,  
 Robert Galara, Głubczyce, PL.  
 (540)



(531) 26.11.1, 27.5.1  
 (510), (511) **11** zbiornikowe ciśnieniowe urządzenia zaopatrzone  
 w zawór bezpieczeństwa i anodę magnezową do celów grzewczych  
 oraz części do niego w postaci anod magnezowych.

(111) **186200** (220) 2003 11 27 (210) 273149  
 (151) 2006 11 09 (441) 2004 04 19  
 (732) P.P.H.U. „EDKAR” Andrzej Szychowski, Stare Koluszki, PL.  
 (540) EDKAR JEANSWEAR DUKE  
 (510), (511) **25** odzież, w tym konfekcja wierzchnia, płaszcze, kurtki,  
 kombinezony, sukienki, kostiumy, żakiety, marynarki, kamizelki,  
 spodnie, spodnie, legginsy, koszule, bluzki, krawaty, chusty, szale,  
 szaliki, paski, nakrycia głowy, obuwie.

(111) **186201** (220) 2005 07 21 (210) 298059  
 (151) 2007 02 14 (441) 2005 10 31  
 (732) „JS” Sp. z o.o., Lublin, PL.  
 (540)



Kolor znaku: żółty, fioletowy  
 (531) 27.5.1, 29.1.12  
 (510), (511) **35** zgrupowanie na rzecz osób trzecich różnych towarów  
 pozwalające nabywcy wygodnie je oglądać i kupować w dużym  
 Domu Kupieckim lub też w sklepach z gotową odzieżą, obuwiem,  
 dodatkami i bielizną osobistą.

(111) **186202** (220) 2003 12 03 (210) 273394  
 (151) 2007 01 24 (441) 2004 04 19  
 (732) GEANT POLSKA Spółka z o.o., Warszawa, PL.  
 (540)



Kolor znaku: biały, żółty, czerwony, niebieski, zielony, granatowy  
 (531) 7.1.1, 27.5.1, 29.1.15  
 (510), (511) **35** usługi menedżerskie, prowadzenie interesów osób  
 trzecich, usługi reklamowe, usługi badania rynku, w tym rynku nie-  
 ruchomości, promocja inwestycji w zakresie nieruchomości, w tym  
 centrów handlowych, usługowych, hotelowych i rozrywkowych, ad-  
 ministrowanie i zarządzanie przedsiębiorstwami handlowymi, kom-  
 pleksowa oferta różnorodnych towarów umożliwiająca nabywcom  
 rozeznanie i zakup tych towarów, promocja sprzedaży dla osób trze-  
 cich, usługi w zakresie organizowania wystaw dzieł sztuki w celach  
 aukcyjnych, aukcji, wernisaży, pokazy towarów, zarządzanie kolekc-  
 jami sztuki, zgrupowanie na rzecz osób trzecich różnych towarów  
 pozwalające nabywcy wygodnie je oglądać i kupować w dużym skle-  
 pie wielobranżowym, galerii handlowej i supermarkecie, administrowanie  
 i zarządzanie miejscami wystawowymi dotyczącymi handlu  
 i/lub reklamy, badanie rynku w celach handlowych, dobór personelu  
 za pomocą testów, **36** ubezpieczenia, analizy finansowe, doradztwo  
 w sprawach finansowych, operacje i usługi finansowe, sprzedaż na  
 kredyt, administrowanie i zarządzanie nieruchomościami, w tym  
 kompleksami handlowymi, usługowymi, hotelowymi i rozrywko-  
 wymi, leasing nieruchomości, wydzierżawianie i wynajmowanie  
 nieruchomości, udzielanie kredytów, pośrednictwo w najmie i han-

dlu nieruchomości, prowadzenie punktów wykonujących opera-  
 cje bankowe, prowadzenie punktów wyceny biżuterii, prowadzenie  
 zbiorów na cele dobroczynne, emisja i obsługa bonów wartościowych  
 i kart kredytowych, usługi wyceny finansowej, prowadzenie kantorów  
 wymiany walut, prowadzenie rozliczeń finansowych transakcji w tym  
 związanych z najmem, kupnem lub sprzedażą nieruchomości, spon-  
 sorowanie finansowe, wycena dzieł sztuki, przyjmowanie przedmiot  
 ów w depozyt, **37** usługi budowlane, montaż i naprawy budynków  
 i budowli, usługi instalacyjne hydrauliczne, elektryczne i wentylacyj-  
 ne, naprawa i czyszczenie pojazdów w stacjach obsługi, informowanie  
 o materiałach budowlanych, sprzątanie budynków, instalowanie, konser-  
 wacja i naprawy komputerów, budowanie pawilonów handlowych  
 i sklepów, wynajmowanie kopiarek, budowa i naprawy obiektów  
 magazynowych, instalacja, konserwacja i naprawy maszyn, montaż  
 rusztowań, mycie okien, instalowanie i naprawy instalacji grzewczych,  
 klimatyzacyjnych i chłodniczych, usługi w zakresie naprawy i wymia-  
 ny opon samochodowych, instalowanie i naprawy urządzeń przeciwpo-  
 żarowych i antywłamaniowych, instalowanie i naprawy urządzeń  
 łączności w tym telefonów, wypożyczanie konstrukcji przenośnych,  
**39** usługi związane z prowadzeniem parkingów samochodowych,  
 transport autobusami, dostarczanie towarów, dystrybucja gazet, dys-  
 trybucja towarów, wynajmowanie garaży, informacja o składowaniu,  
 informacja o transporcie, wypożyczanie kontenerów magazynowych,  
 wypożyczanie chłodziarek i ład chłodniczych, magazynowanie, wy-  
 najmowanie magazynów, pakowanie towarów, pośrednictwo trans-  
 portowe, wynajmowanie powierzchni w celu sprzedaży samochodów,  
**40** prowadzenie punktów usług pralniczych, **41** usługi związane z pro-  
 wadzeniem klubów fitness, klubów gier komputerowych, kręgielni,  
 sal kinowych, informowanie o imprezach rozrywkowych i o rekreacji,  
 organizowanie i prowadzenie konferencji, organizowanie konkursów  
 i loterii, organizowanie wystaw, organizowanie zabaw i zawodów  
 sportowych, wypożyczanie nagrań filmowych i dźwiękowych, orga-  
 nizowanie występów cyrkowych, usługi związane z organizowaniem  
 i prowadzeniem dyskotek, organizowanie festiwalu sztuki w tym festi-  
 wali filmowych, prowadzenie klubów rozrywkowych i sportowych,  
 organizowanie konkursów edukacyjnych i rozrywkowych, usługi  
 w zakresie lunaparków, kultura fizyczna, organizowanie konkursów  
 piękności, usługi impresaryjne, organizowanie wystaw w celach kul-  
 turalnych i edukacyjnych, muzea, parki rozrywki, planowanie przyjęć,  
 przedstawienia teatralne, rezerwacja miejsc na widowiska, pokazy  
 treningu, tresura zwierząt, informacja o wypoczynku, usługi związa-  
 ne z organizacją wypoczynku, wypożyczanie sprzętu sportowego,  
 administrowanie i zarządzanie miejscami wystawowymi dotyczący-  
 mi kultury i/lub sztuki, filmowanie, reportaże fotograficzne, **42** usługi  
 w zakresie budowy i analiz systemów komputerowych, usługi w za-  
 kresie badania i udoskonalania nowych produktów, dekoracja wnętrz,  
 odpłatne udostępnianie komputerowych baz danych, wypożyczanie  
 komputerów, konserwacja oprogramowania komputerów, opieka  
 prawna, usługi w zakresie grafiki artystycznej, identyfikacja dzieł sztuki,  
 administrowanie prawami autorskimi w zakresie dzieł sztuki, pro-  
 jektowanie budowlane, informacja o modzie, **43** dostarczanie potraw  
 i napojów, usługi związane z prowadzeniem barów, restauracji, kafete-  
 rii, fast-foodów, wynajmowanie dystrybutorów automatycznych, opie-  
 ka nad dziećmi, usługi w zakresie prowadzenia salonów fryzjerskich,  
 kosmetycznych i manicure, usługi tymczasowego zakwaterowania.

(111) **186203** (220) 2003 12 22 (210) 274321  
 (151) 2006 11 22 (441) 2004 04 19  
 (732) KRAJOWA SPÓŁKA CUKROWA S.A., Toruń, PL.  
 (540)



Kolor znaku: czerwony, zielony i odcienie, żółty, biały  
 (531) 3.4.1, 27.5.1, 29.1.13  
 (510), (511) **30** wyroby cukiernicze, słodczyce, cukierki.

(111) **186204** (220) 2003 12 22 (210) 274322  
 (151) 2006 11 22 (441) 2004 04 19  
 (732) KRAJOWA SPÓŁKA CUKROWA S.A., Toruń, PL.  
 (540)



Kolor znaku: czerwony i odcienie, biały, zielony, pomarańczowy i odcienie

(531) 5.7.8, 25.1.15, 27.5.1, 29.1.1, 29.1.14  
 (510), (511) **30** wyroby cukiernicze, słodyczne, cukierki.

(111) **186205** (220) 2004 01 06 (210) 274645  
 (151) 2007 01 24 (441) 2004 04 19  
 (732) Deutsche Telekom AG, Bonn, DE.  
 (540) T - Mobile Poland

(510), (511) **09** urządzenia i przyrządy elektryczne, elektroniczne, optyczne, pomiarowe, sygnalizacyjne, kontrolne i do nauczania (zawarte w klasie 9), urządzenia do nagrywania, transmisji, przetwarzania i reprodukcji dźwięku, obrazu lub danych, nośniki danych o przebiegu maszynowym, automaty sprzedające i mechanizmy do urządzeń uruchamianych przez wrzucenie monety, sprzęt do przetwarzania danych i komputery, **16** druki, karty stemplowane i/lub nadrukowane wykonane z tektury lub tworzyw sztucznych, materiały szkoleniowe i instruktażowe (z wyjątkiem aparatów), artykuły piśmiennicze, **35** usługi reklamowe i usługi w zakresie zarządzania biznesem, **36** usługi w zakresie spraw finansowych i związanych z nieruchomościami, **38** usługi telekomunikacyjne, usługi w zakresie obsługi i wynajmu sprzętu dla telekomunikacji, w szczególności sprzętu nadawczego i telewizyjnego, **42** usługi w zakresie programowania komputerowego, usługi świadczone przez bazy danych, w szczególności wynajem czasu dostępu do i obsługa baz danych oraz zbieranie i przechowywanie danych, wiadomości i informacji, usługi w zakresie wynajmu sprzętu przetwarzającego dane i komputerów, usługi w zakresie projektowania i planowania związane ze sprzętem dla telekomunikacji.

(111) **186206** (220) 2004 01 06 (210) 274646  
 (151) 2007 01 24 (441) 2004 04 19  
 (732) Deutsche Telekom AG, Bonn, DE.  
 (540) T - Mobile Polska

(510), (511) **09** urządzenia i przyrządy elektryczne, elektroniczne, optyczne, pomiarowe, sygnalizacyjne, kontrolne i do nauczania (zawarte w klasie 9), urządzenia do nagrywania, transmisji, przetwarzania i reprodukcji dźwięku, obrazu lub danych, nośniki danych o przebiegu maszynowym, automaty sprzedające i mechanizmy do urządzeń uruchamianych przez wrzucenie monety, sprzęt do przetwarzania danych i komputery, **16** druki, karty stemplowane i/lub nadrukowane wykonane z tektury lub tworzyw sztucznych, materiały szkoleniowe i instruktażowe (z wyjątkiem aparatów), artykuły piśmiennicze, **35** usługi reklamowe i usługi w zakresie zarządzania biznesem, **36** usługi w zakresie spraw finansowych i związanych z nieruchomościami, **38** usługi telekomunikacyjne, usługi w zakresie obsługi i wynajmu sprzętu dla telekomunikacji, w szczególności sprzętu nadawczego i telewizyjnego, **42** usługi w zakresie programowania komputerowego, usługi świadczone przez bazy danych, w szczególności wynajem czasu dostępu do i obsługa baz danych oraz zbieranie i przechowywanie danych, wiadomości i informacji, usługi w zakresie wynajmu sprzętu przetwarzającego dane i komputerów, usługi w zakresie projektowania i planowania związane ze sprzętem dla telekomunikacji.

(111) **186207** (220) 2004 01 09 (210) 274752  
 (151) 2006 11 16 (441) 2004 04 19

(732) „AGROS NOVA” Spółka z o.o., Warszawa, PL.  
 (540) Frutimil. Zdrowo zamieszany.  
 (510), (511) **29** mleko i produkty mleczne, mleko żelowane i bita śmietana, desery mleczne i śmietankowe, musy mleczne, jogurty, kefiry, napoje mleczne, produkty z mleka mrożonego, produkty z mleka sfermentowanego, sery, sery i twarogi homogenizowane, pasty serowe, masło, masła smakowe i pasty do kanapek na bazie masła, pasty do kanapek zawierające tłuszcz, wszystkie wymienione wyroby zwłaszcza o smaku owocowym, w tym z dodatkiem soków owocowych i/lub owoców, **32** napoje bezalkoholowe, soki, nektary i napoje owocowe, soki i napoje warzywne oraz warzywno-owocowe, także z dodatkiem mikro- i/lub makroelementów i/lub witamin, wody mineralne, stołowe, źródlane i smakowe, napoje musujące, napoje na bazie herbat owocowych, napoje bezalkoholowe zawierające produkty nabiałowe lub mleczne środki fermentujące, produkty do wytwarzania napojów bezalkoholowych: wyciągi, esencje, koncentraty i syropy, napoje instant (proszki, granulaty, pastylki i kostki).

(111) **186208** (220) 2004 01 09 (210) 274754  
 (151) 2006 11 16 (441) 2004 04 19  
 (732) „AGROS NOVA” Spółka z o.o., Warszawa, PL.  
 (540) ZRYWA SIĘ DO PICIA

(510), (511) **29** mleko, musy mleczne, jogurty, kefiry, napoje mleczne, produkty z mleka mrożonego, produkty z mleka sfermentowanego, wszystkie wymienione wyroby zwłaszcza o smaku owocowym, w tym z dodatkiem soków owocowych i/lub owoców, **32** napoje bezalkoholowe, soki, nektary i napoje owocowe, soki i napoje warzywne oraz warzywno-owocowe, także z dodatkiem mikro- i/lub makroelementów i/lub witamin, wody mineralne, stołowe, źródlane i smakowe, napoje musujące, napoje na bazie herbat owocowych, napoje bezalkoholowe zawierające produkty nabiałowe lub mleczne środki fermentujące, produkty do wytwarzania napojów bezalkoholowych: wyciągi, esencje, koncentraty i syropy, napoje instant (proszki, granulaty, pastylki i kostki).

(111) **186209** (220) 2004 01 14 (210) 274953  
 (151) 2006 11 21 (441) 2004 04 19  
 (732) Rowicki Paweł, Warszawa, PL.  
 (540) BOTTICELLI

(510), (511) **14** zegarki, budziki, zegary, artykuły zegarmistrzowskie.

(111) **186210** (220) 2004 01 23 (210) 275323  
 (151) 2006 11 06 (441) 2004 05 04  
 (732) „TIM-EX” Tadeusz Gliński, Łódź, PL.  
 (540) ADLER

(510), (511) **09** okulary, okulary ochronne różnego przeznaczenia, okulary ochronne do uprawiania sportu, zwłaszcza w dyscyplinach zimowych, okulary ochronne dla kierowców, okulary przeciwsłoneczne, nakładki przeciwsłoneczne na okulary, artykuły do wyrobu okularów, oprawki do okularów, etui na okulary, łańcuszki i sznurki do okularów, odmiany okularów typu binokle i pince-nez, stojaki do ekspozycji okularów, ochronne maski oraz osłony oczu i twarzy.

(111) **186211** (220) 2004 01 30 (210) 275627  
 (151) 2007 02 19 (441) 2004 05 04  
 (732) KOLMEX S.A., Warszawa, PL.  
 (540)



Kolor znaku: granatowy

(531) 18.1.11, 27.5.5, 29.1.4

(510), (511) **12** części zamienne do wagonów i lokomotyw, nie ujęte w innych klasach, **37** usługi doradztwa w zakresie napraw i remontów lokomotyw i wagonów kolejowych.

(111) **186212** (220) 2004 02 27 (210) 276902  
 (151) 2007 01 05 (441) 2004 05 31  
 (732) „INVEST KOMFORT” Spółka Akcyjna, Gdynia, PL.

(540)



Kolor znaku: biały, niebieski

(531) 26.1.1, 26.4.2, 27.5.1, 29.1.12

(510), (511) **36** usługi obrotu i pośrednictwa w zakresie kupna, sprzedaży i dzierżawy nieruchomości, wycena, administrowanie, zarządzanie, doradztwo w sprawach finansowych w zakresie nieruchomości, **37** usługi ogólnobudowlane związane z wznoszeniem i wykańczaniem budynków mieszkalnych i przemysłowych, przygotowanie terenów pod budowę, usługi instalacyjne związane z budownictwem, nadzór budowlany, remonty i konserwacja obiektów budowlanych, **39** usługi z zakresu dystrybucji i zaopatrywania w energię elektryczną, gaz, wodę, parę wodną.

(111) **186213** (220) 2004 02 27 (210) 276953  
 (151) 2006 11 16 (441) 2004 05 31  
 (732) FERNO Spółka z o.o., Warszawa, PL.  
 (540)



Kolor znaku: biały, czerwony, czarny

(531) 26.4.2, 27.5.1, 29.1.13

(510), (511) **06** futryny do drzwi metalowe, klamki do drzwi metalowe, ograniczniki drzwiowe metalowe, osprzęt do drzwi metalowy, płyty do drzwi metalowe, zamknięcia drzwiowe nieelektryczne, drzwi metalowe, kątowniki metalowe, klamki metalowe, materiały konstrukcyjne metalowe, nadproża metalowe, odrzwia metalowe, ograniczniki do okien metalowe, osprzęt do okien metalowy, ramy do okien metalowe, okna metalowe, okucia drzwiowe metalowe, okucia okienne metalowe, zawiasy metalowe, **19** belki niemetalowe, bramy niemetalowe, płyty do drzwi niemetalowe, drzwi niemetalowe, drzwi składane niemetalowe, futryny niemetalowe, kątowniki niemetalowe, listwy niemetalowe dla budownictwa, odrzwia niemetalowe, okiennice niemetalowe, okładziny niemetalowe dla budownictwa, okna niemetalowe, ramy do okien niemetalowe, klamki niemetalowe, **37** usługi z zakresu budownictwa i remontów budowlanych, nadzór budowlany, murarstwo, stolarstwo.

(111) **186214** (220) 2004 03 08 (210) 277429  
 (151) 2007 01 18 (441) 2004 06 14  
 (732) Grupa LOTOS Spółka Akcyjna, Gdańsk, PL.  
 (540)



Kolor znaku: żółty, czerwony, niebieski

(531) 5.5.15, 26.7.1, 26.11.1, 27.5.1, 29.1.13

(510), (511) **42** usługi laboratoryjne związane z analityką procesową, kontrolą jakości dostarczanych materiałów do produkcji i wyrobów gotowych do ekspedycji, pobór próbek do analiz, analizy i badania chemiczne, bakteriologiczne, biologiczne i mikrobiologiczne, analizy i badania wody do celów energetycznych, technologicznych, wody pitnej, powietrza, ścieków, osadów, gruntów, półproduktów i produktów z przerobu ropy naftowej, prace badawczo-rozwojowe, ekspertyzy i doradztwo w wymienionym zakresie, wykonywanie pomiarów i dokumentowanie warunków środowiska pracy, usługi projektowo-doradcze w sprawach ochrony środowiska, badania naukowe i przemysłowe, analizy pokładów ropoносnych.

(111) **186215** (220) 2004 03 23 (210) 278140  
 (151) 2006 11 08 (441) 2004 06 28  
 (732) AGROS NOVA Spółka z o.o., Warszawa, PL.  
 (540)



Kolor znaku: zielony, żółty, beżowy

(531) 5.7.24, 26.1.2, 26.11.2, 27.5.1, 29.1.2, 29.1.3

(510), (511) **29** owoce, także leśne i warzywa konserwowane, suszone i gotowane, duszone owoce, mrożone owoce i warzywa, sok (do celów kulinarnych), przecier i koncentrat pomidorowy, musy i purée owocowe lub owocowo-warzywne, sałatki owocowe, warzywne i owocowo-warzywne, pikle, galaretki, dżemy, konfitury, powidła, marmolady, kompoty, desery mleczne i śmietankowe, jogurty i kefiry, w tym z dodatkiem owoców lub o smaku owocowym, runo leśne mrożone i przetworzone, w tym grzyby solone, konserwowane i suszone, półprodukty owocowe i/lub warzywne zawarte w tej klasie, **30** wyroby piekarnicze, cukiernicze i słodczyce z dodatkiem owoców lub o smaku owocowym, lody i desery mrożone, w tym z dodatkiem owoców lub o smaku owocowym, miód, sosy, sosy słodkie, sosy do polewania deserów, sosy pikantne, sosy do sałat i sałatek, sosy pomidorowe, ketchupy, majonezy, sosy do mięsa i ryb, **31** produkty rolne, ogrodnicze i leśne, runo leśne świeże, w tym grzyby świeże, świeże owoce i warzywa, **32** piwo, napoje bezalkoholowe, soki, nektary i napoje owocowe, wieloowocowe, warzywne oraz owocowo-warzywne, przecierowe soki i napoje owocowe, warzywne i warzywno-owocowe, wody mineralne i smakowe, napoje izotoniczne i energetyczne, produkty do wytwarzania napojów: wyciągi, esencje, koncentraty i syropy, preparaty instant do przygotowywania napojów zawartych w tej klasie.

(111) **186216** (220) 2004 03 23 (210) 278141  
 (151) 2006 11 08 (441) 2004 06 28  
 (732) AGROS NOVA Spółka z o.o., Warszawa, PL.  
 (540)



Kolor znaku: żółty, zielony i odcienie, czerwony, błękitny, biały, kremowy, beżowy, jasnozielony, ciemnozielony

(531) 1.15.11, 5.3.1, 5.7.24, 7.15.5, 26.1.2, 27.5.1, 29.1.1, 29.1.2, 29.1.3, 29.1.4

(510), (511) **32** napoje bezalkoholowe, soki, nektary i napoje owocowe, wieloowocowe, warzywne oraz owocowo-warzywne, przecierowe soki i napoje owocowe, warzywne i warzywno-owocowe, soki, przecierowe soki i napoje owocowe, warzywne oraz warzywno-owocowe z dodatkiem mikro- i/lub makroelementów i/lub witamin, wody mineralne i smakowe, napoje izotoniczne i energetyczne, produkty do wytwarzania napojów: wyciągi, esencje, koncentraty i syropy, preparaty instant do przygotowywania napojów zawartych w tej klasie, proszki i pastylki do otrzymywania napojów musujących.

(111) **186217** (220) 2004 03 23 (210) 278142  
 (151) 2006 11 08 (441) 2004 06 28  
 (732) AGROS NOVA Spółka z o.o., Warszawa, PL.



(540)



Kolor znaku: żółty i odcienie, zielony i odcienie, czerwony, błękitny, biały, kremowy, beżowy, pomarańczowy, żółto-pomarańczowo-czerwony, ciemnozielony  
(531) 1.15.11, 5.7.13, 5.9.1, 26.1.2, 27.5.1, 29.1.1, 29.1.2, 29.1.3, 29.1.4  
(510), (511) **32** napoje bezalkoholowe, soki, nektary i napoje owocowe, wieloowocowe, warzywne oraz owocowo-warzywne, przecierowe soki i napoje owocowe, warzywne i warzywno-owocowe, soki, przecierowe soki i napoje owocowe, warzywne oraz warzywno-owocowe z dodatkiem mikro- i/lub makroelementów i/lub witamin, wody mineralne i smakowe, napoje izotoniczne i energetyczne, produkty do wytwarzania napojów: wyciągi, esencje, koncentraty i syropy, preparaty instant do przygotowywania napojów zawartych w tej klasie, proszki i pastylki do otrzymywania napojów musujących.

(111) **186218** (220) 2004 03 26 (210) 278329  
(151) 2006 12 27 (441) 2004 06 28  
(732) POLSKIE TOWARZYSTWO TOWAROZNAWCZE Zarząd Główny, Kraków, PL.  
(540)



(531) 3.7.17, 26.3.1, 27.5.1  
(510), (511) **35** badania opinii o preferencji konsumentów, badanie rynku, **41** edukacja, organizowanie kursów i szkoleń, przygotowywanie konferencji naukowych, **42** doradztwo w zakresie jakości, ekspertyzy towaroznawcze i jakości towarów w zakresie działalności gospodarczej, badania i kontrola jakości, ekspertyzy inżynierskie w zakresie badań towaroznawczych dotyczących jakości towarów.

(111) **186219** (220) 2004 03 26 (210) 278380  
(151) 2006 11 22 (441) 2004 06 28  
(732) „KROSS” S.A., Przasnysz, PL.  
(540)



Kolor znaku: czarny, popielaty, szaro-metaliczny  
(531) 26.1.2, 26.11.3, 27.5.1, 29.1.6, 29.1.8  
(510), (511) **06** metalowe urządzenia parkingowe dla pojazdów jednośladowych, **08** narzędzia sterowane ręcznie do naprawy, obsługi, regulacji i konserwacji pojazdów jednośladowych oraz zestawy takich narzędzi, **09** liczniki elektroniczne, prędkościomierze, przyrządy do rejestrowania czasu i odległości, baterie i akumulatory elektryczne, urządzenia alarmowe, mierniki ciśnienia w oponach, kaski ochronne, okulary ochronne, etui do okularów, sprzęt audio, daszki i osłony przeciwosłepieniowe, rękawice ochronne, wszystkie do pojazdów jednośladowych, **11** oświetlenie do pojazdów jednośladowych, **12** rowery, trycikle, motorowery, skutery, wózki rowerowe, części składowe do pojazdów jednośladowych, pokrowce, osłony, stojaki jedno- i wielostanowiskowe, podpórki, bagażniki, siatki bagażowe, krzeselka bezpieczeństwa dla dzieci, kosze, przyczepty, urządzenia

przeciwodblaskowe, pompki rowerowe, błotniki, lusterka, dzwonki i klaksyony rowerowe, kierunkowskazy, stopki, napinacze do szprych, wszystkie do pojazdów jednośladowych, **18** torby podróżne, turystyczne, wszystkie do pojazdów jednośladowych, **19** niemetalowe urządzenia parkingowe dla pojazdów jednośladowych, **28** artykuły sportowe i gimnastyczne, stacjonarne rowery i bieżnie treningowe, ochraniacze ciała.

(111) **186220** (220) 2004 03 26 (210) 278381  
(151) 2006 11 22 (441) 2004 06 28  
(732) „KROSS” S.A., Przasnysz, PL.  
(540)

**KROSS**

Kolor znaku: niebieski, żółty  
(531) 27.5.1, 29.1.2  
(510), (511) **06** metalowe urządzenia parkingowe dla pojazdów jednośladowych, **08** narzędzia sterowane ręcznie dla naprawy, obsługi, regulacji i konserwacji pojazdów jednośladowych oraz zestawy takich narzędzi, **09** liczniki elektroniczne, prędkościomierze, przyrządy do rejestrowania czasu i odległości, baterie i akumulatory elektryczne, urządzenia alarmowe, mierniki ciśnienia w oponach, kaski ochronne, okulary ochronne, etui do okularów, sprzęt audi, daszki i osłony przeciwosłepieniowe, rękawice ochronne, wszystkie do pojazdów jednośladowych, **11** oświetlenie do pojazdów jednośladowych, **12** rowery, trycikle, motorowery, skutery, wózki rowerowe, części składowe i akcesoria do pojazdów jednośladowych, oraz pokrowce, osłony, stojaki jedno- i wielostanowiskowe, podpórki, bagażniki, siatki bagażowe, krzeselka bezpieczeństwa dla dzieci, kosze, przyczepty, urządzenia przeciwodblaskowe, pompki rowerowe, błotniki, lusterka, dzwonki i klaksyony rowerowe, kierunkowskazy, stopki, napinacze do szprych, wszystkie do pojazdów jednośladowych, **18** torby podróżne, turystyczne, wszystkie do pojazdów jednośladowych, **19** niemetalowe urządzenia parkingowe dla pojazdów jednośladowych, **28** artykuły sportowe i gimnastyczne, stacjonarne rowery i bieżnie treningowe, ochraniacze ciała, **35** zgrupowanie na rzecz osób trzecich różnych towarów pozwalających nabywcy wygodnie je oglądać i kupować w sklepach z rowerami, częściami do nich, akcesoriami i osprzętem, artykułami sportowymi i gimnastycznymi, doradztwo w zakresie organizowania i prowadzenia działalności gospodarczej, franszyza jako forma współpracy między przedsiębiorstwami, **39** usługi transportu drogowego, towarowego, wynajmowanie pojazdów jednośladowych, samochodów ciężarowych.

(111) **186221** (220) 2004 03 26 (210) 278382  
(151) 2006 11 22 (441) 2004 06 28  
(732) „KROSS” S.A., Przasnysz, PL.  
(540)

**KROSS**

(531) 27.5.1  
(510), (511) **06** metalowe urządzenia parkingowe dla pojazdów jednośladowych, **08** narzędzia sterowane ręcznie dla naprawy, obsługi, regulacji i konserwacji pojazdów jednośladowych oraz zestawy takich narzędzi, **09** liczniki elektroniczne, prędkościomierze, przyrządy do rejestrowania czasu i odległości, baterie i akumulatory elektryczne, urządzenia alarmowe, mierniki ciśnienia w oponach, kaski ochronne, okulary ochronne, etui do okularów, sprzęt audi, daszki i osłony przeciwosłepieniowe, rękawice ochronne, wszystkie do pojazdów jednośladowych, **11** oświetlenie do pojazdów jednośladowych, **12** rowery, trycikle, motorowery, skutery, wózki rowerowe, części składowe i akcesoria do pojazdów jednośladowych, oraz pokrowce, osłony, stojaki jedno- i wielostanowiskowe, podpórki, bagażniki, siatki bagażowe, krzeselka bezpieczeństwa dla dzieci, kosze, przyczepty, urządzenia przeciwodblaskowe, pompki rowerowe, błotniki, lusterka, dzwonki i klaksyony rowerowe, kierunkowskazy, stopki, napinacze do szprych, wszystkie do pojazdów jednośladowych, **18** torby podróżne, turystyczne, wszystkie do pojazdów jednośladowych, **19** niemetalowe urządzenia parkingowe dla pojazdów jednośladowych, **28** artykuły



sportowe i gimnastyczne, stacjonarne rowery i bieżnie treningowe, ochraniacze ciała.

(111) **186222** (220) 2004 03 26 (210) 278402  
 (151) 2006 11 22 (441) 2004 06 28  
 (732) Przedsiębiorstwo Produkcyjno-Usługowe „BELIN” Zakład Pracy Chronionej Wojciech Lenartowicz, Roman Erdmann, Andrzej Nowak Spółka jawna, Poznań, PL.  
 (540)



Kolor znaku: ciemnozielony, biały

(531) 7.1.1, 27.5.1, 29.1.3, 29.1.6

(510), (511) **05** herbaty lecznicze, **29** owoce suszone, **30** herbata.

(111) **186223** (220) 2004 04 05 (210) 278783  
 (151) 2007 01 04 (441) 2004 07 12  
 (732) Przedsiębiorstwo Państwowe Dom Wydawniczy Bellona, Warszawa, PL.  
 (540)



(531) 27.5.1

(510), (511) **16** książki, czasopisma, **41** publikowanie książek, czasopism i tekstów innych niż teksty reklamowe.

(111) **186224** (220) 2004 04 15 (210) 279364  
 (151) 2007 01 15 (441) 2004 07 26  
 (732) Grupa LOTOS Spółka Akcyjna, Gdańsk, PL.  
 (540)



Kolor znaku: żółty, czerwony, niebieski

(531) 1.15.5, 5.5.16, 26.11.1, 27.5.1, 29.1.1, 29.1.2, 29.1.4

(510), (511) **04** smary, oleje napędowe, opałowe, podstawowe, oleje przemysłowe, przekładniowe, hydrauliczne, hydrauliczno-przekładniowe, sprężarkowe, turbinowe, maszynowe, żeglugowe, do farb graficznych, do konserwacji, smarowe, specjalne, oleje do silników: mineralne, półsyntetyczne, syntetyczne, gazy techniczne: propan, butan, gaz płynny propan-butan, komponenty benzynowe, benzyny, paliwa, biopaliwa, **35** zgrupowanie na rzecz osób trzech towarów takich jak: oleje i wszelkie akcesoria samochodowe, artykuły przemysłowe, papierniczne, czasopisma, książki, mapy, atlasy samochodowe, artykuły spożywcze oraz inne artykuły powszechnego użytku, pozwalające klientom wygodnie je oglądać i kupować w hurtowniach lub sklepach, pośrednictwo handlowe z zakresie obrotu paliwami stałymi, ciekłymi, gazowymi, produktami pochodnymi, olejami i wszelkimi akcesoriami samochodowymi, wyrobami chemicznymi, polegające na kojarzeniu kontrahentów, analiza kosztów, badanie rynku, doradztwo handlowe, dystrybucja materiałów reklamowych, badania i doradztwo w zakresie działalności gospodarczej i zarządzanie, reklama, promocja i sprzedaż wyrobów, prowadzenie ksiąg, rachunkowość, podatki, usługi związane z prowadzeniem hurtowni: paliw, olejów i wszelkich akcesoriów samochodowych, **36** wynajem, dzierżawa, kupno, sprzedaż, wycena nieruchomości, usługi w zakresie kapitałowej działalności inwestycyjnej, **37** usługi motoryzacyjne prowadzone na stacjach paliwowych takie jak: mycie pojazdów, smarowanie pojazdów, zabezpieczanie przed korozją, wymiana oleju, naprawa samochodów, wynajmowanie narzędzi, maszyn, urządzeń lub materiałów, projektowanie i budowa stacji paliw i stacji autogazu

oraz usługi na tych stacjach, **39** dystrybucja paliw stałych, ciekłych i gazowych, olejów, holowanie, transport drogowy, przeładunek i załadunek, magazynowanie, składowanie i przechowywanie towarów, wynajmowanie samochodów osobowych i pojazdów transportowych, **41** organizowanie promocyjnych imprez sportowych, rozgrywek i zawodów sportowych, organizowanie i prowadzenie konferencji, kongresów, seminariów, sympozjów, wystaw, **42** usługi w zakresie badania i analiz technicznych oraz analiz chemicznych paliw, olejów, smarów oraz w zakresie eksploatacji samochodów, **43** usługi gastronomiczne na stacjach paliwowych, bary szybkiej obsługi, restauracje samoobsługowe, restauracje, usługi hotelarskie.

(111) **186225** (220) 2004 04 15 (210) 279372  
 (151) 2006 11 16 (441) 2004 07 26  
 (732) GKS Bełchatów Sportowa Spółka Akcyjna, Bełchatów, PL.  
 (540)



Kolor znaku: czarny, zielony, żółty, biały

(531) 14.7.3, 27.5.1, 29.1.14

(510), (511) **14** breloczki, bransoletki, amulety, figurki z metali, spinki do mankietów, szpilki ozdobne, zapinki do krawatów, oznaki, medale, medaliony, **18** parasoliki, pasy skórzane, portfele, portmonetki, torby na zakupy, walizy, **21** bidony, butelki, dzbany, figurki z porcelany, terakoty, szkła, zastawy stołowe, korkociągi, kubki, kufle, talerze papierowe, **24** pledy, ręczniki, serwetki tekstylne, sztandary, **25** ubrania, buty i nakrycia głowy, **28** buty z łyżwami, deskorolki, gry towarzyskie, kołowrotki wędkarskie, narty, piłki do gry, rakiety do gry, sanki, szachownice, torby sportowe, zabawki, **34** papierosy, zapalniczki, zapałki, popielniczki, fajki, **39** usługi w zakresie turystyki, organizowanie wycieczek, wynajmowanie miejsc parkingowych, **41** organizowanie imprez sportowych, rozrywkowych, rekreacyjnych, edukacyjnych, organizowanie i prowadzenie konkursów, wystaw, konferencji, seminariów, zjazdów, sympozjów, organizowanie obozów sportowych i edukacyjnych, obsługa urządzeń sportowych, kształcenie w zakresie kultury fizycznej, publikacja tekstów, książek, wynajmowanie stadionów i urządzeń sportowych, **43** usługi gastronomiczne i hotelarskie.

(111) **186226** (220) 2004 04 22 (210) 279640  
 (151) 2006 11 16 (441) 2004 07 26  
 (732) Grodziskie Zakłady Farmaceutyczne „Polfa” Sp. z o.o., Grodzisk Mazowiecki, PL.  
 (540) NORPRESIL  
 (510), (511) **05** preparaty farmaceutyczne.

(111) **186227** (220) 2004 04 22 (210) 279641  
 (151) 2006 11 16 (441) 2004 07 26  
 (732) Grodziskie Zakłady Farmaceutyczne „Polfa” Sp. z o.o., Grodzisk Mazowiecki, PL.  
 (540) SENS-ACE  
 (510), (511) **05** preparaty farmaceutyczne.

(111) **186228** (220) 2004 04 22 (210) 279642  
 (151) 2006 11 16 (441) 2004 07 26  
 (732) Grodziskie Zakłady Farmaceutyczne „Polfa” Sp. z o.o., Grodzisk Mazowiecki, PL.  
 (540) ACERIUM  
 (510), (511) **05** preparaty farmaceutyczne.

(111) **186229** (220) 2004 04 22 (210) 279643  
 (151) 2006 11 16 (441) 2004 07 26

(732) Grodziskie Zakłady Farmaceutyczne „Polfa” Sp. z o.o.,  
Grodzisk Mazowiecki, PL.  
(540) PARAPRES  
(510), (511) **05** preparaty farmaceutyczne.

(111) **186230** (220) 2004 04 22 (210) 279644  
(151) 2006 11 16 (441) 2004 07 26

(732) Grodziskie Zakłady Farmaceutyczne „Polfa” Sp. z o.o.,  
Grodzisk Mazowiecki, PL.  
(540) TONORM  
(510), (511) **05** preparaty farmaceutyczne.

(111) **186231** (220) 2004 04 22 (210) 279645  
(151) 2006 11 16 (441) 2004 07 26

(732) Grodziskie Zakłady Farmaceutyczne „Polfa” Sp. z o.o.,  
Grodzisk Mazowiecki, PL.  
(540) NORMOTON  
(510), (511) **05** preparaty farmaceutyczne.

(111) **186232** (220) 2004 04 22 (210) 279646  
(151) 2006 11 16 (441) 2004 07 26

(732) Grodziskie Zakłady Farmaceutyczne „Polfa” Sp. z o.o.,  
Grodzisk Mazowiecki, PL.  
(540) PRESSCARE  
(510), (511) **05** preparaty farmaceutyczne.

(111) **186233** (220) 2004 04 27 (210) 279947  
(151) 2007 01 12 (441) 2004 08 09

(732) GRUPA LOTOS S.A., Gdańsk, PL.  
(540) TURDUS POWERTEC  
(510), (511) **04** oleje przemysłowe, oleje silnikowe: mineralne, pół-syntetyczne, syntetyczne.

(111) **186234** (220) 2004 04 29 (210) 280101  
(151) 2006 11 15 (441) 2004 08 09

(732) „MANAGER” Paweł Łukasik, Kraków, PL.  
(540)



Kolor znaku: czarny, żółty, biały, zielony  
(531) 2.1.1, 2.1.18, 9.7.1, 27.5.1, 29.1.2, 29.1.3, 29.1.6, 29.1.8  
(510), (511) **33** gruszczenik, jabłecznik.

(111) **186235** (220) 2004 05 04 (210) 280393  
(151) 2006 11 23 (441) 2004 08 09

(732) BTC Spółka z o.o., Szczecin, PL.  
(540)



Kolor znaku: szary, bordowy  
(531) 2.9.4, 26.1.2, 26.2.1, 27.5.1, 29.1.1, 29.1.6  
(510), (511) **09** nośniki danych magnetyczne, dane na nośnikach optycznych, dyski magnetyczne, dyski do rejestracji dźwięku, dyski kompaktowe audio-wideo, dyski obliczeniowe, dyskietki, programy komputerowe, dyski magnetyczne zapisane, dyski optyczne zapisane, oprogramowanie urządzeń elektronicznych, **35** doradztwo w zakresie zarządzania działalnością gospodarczą, ekspertyzy w działalności gospodarczej, sortowanie danych w bazach komputerowych, wyszukiwanie informacji w plikach komputerowych dla osób trzecich, wyszukiwanie w komputerowych bazach danych, zarządzanie

zbiorami informatycznymi, usługi audytorskie w zakresie legalności oprogramowania, bezpieczeństwa sieci i sprzętu, badania w dziedzinie działalności gospodarczej, badanie rynku, usługi reklamowe, usługi sekretarskie, **42** administrowanie stronami komputerowymi, analizy systemów komputerowych, doradztwo w sprawach sprzętu komputerowego, instalacje oprogramowania komputerowego, aktualizacja oprogramowania komputerów, odzyskiwanie danych komputerowych, programowanie komputerów, projektowanie systemów komputerowych, oprogramowania i informatycznych, konwersja danych lub dokumentów na formę elektroniczną, konwersja danych przez programy komputerowe, odzyskiwanie danych komputerowych, projektowanie i instalacje oprogramowania komputerowego, tworzenie i utrzymywanie stron internetowych dla osób trzecich.

(111) **186236** (220) 2004 05 06 (210) 280432  
(151) 2007 01 04 (441) 2004 08 09

(732) „IZOLEX” Spółka z o.o., Skarszewy, PL.  
(540) AQUAPOX  
(510), (511) **17** wodne wyroby epoksydowe wieloskładnikowe, farby i lakiery epoksydowe, wodoodporne, uszczelniające, izolacyjne, **19** posadzki przemysłowe epoksydowe.

(111) **186237** (220) 2004 05 06 (210) 280433  
(151) 2007 01 04 (441) 2004 08 09

(732) „IZOLEX” Spółka z o.o., Skarszewy, PL.  
(540) CERAPOX  
(510), (511) **17** wodne wyroby epoksydowe wieloskładnikowe, masy szpachlowe epoksydowe, zaprawy izolacyjne naprawcze epoksydowe, **19** roztwory epoksydowe gruntujące podłoże, posadzki przemysłowe epoksydowe, okładziny ścienne epoksydowe.

(111) **186238** (220) 2004 05 06 (210) 280435  
(151) 2007 01 04 (441) 2004 08 09

(732) „IZOLEX” Spółka z o.o., Skarszewy, PL.  
(540) AKRYFOL  
(510), (511) **17** substancje do izolacji przeciwwilgociowych budynków, związki i preparaty chemiczne do uszczelniania przecieków, materiały uszczelniające, **19** materiały gruntujące podłoże, polimerowe roztwory gruntujące podłoże.

(111) **186239** (220) 2004 05 06 (210) 280436  
(151) 2007 01 04 (441) 2004 08 09

(732) „IZOLEX” Spółka z o.o., Skarszewy, PL.  
(540) CERAPLAST  
(510), (511) **17** substancje do izolacji przeciwwilgociowych budynków, związki i preparaty chemiczne do uszczelniania przecieków, wodny roztwór polimerów, **19** materiały gruntujące podłoże, polimerowe roztwory gruntujące.

(111) **186240** (220) 2004 05 11 (210) 280636  
(151) 2007 01 09 (441) 2004 08 23

(732) SOKOŁÓW Spółka Akcyjna, Sokołów Podlaski, PL.  
(540)



Kolor znaku: biały, złoty, czerwony  
(531) 5.3.2, 11.3.18, 25.1.15, 27.5.1, 29.1.1, 29.1.2  
(510), (511) **29** mięso, drób, wędliny, wyroby mięsne.

(111) **186241** (220) 2004 05 17 (210) 280833  
(151) 2006 11 21 (441) 2004 08 23

(732) „NOMA-2” Sp. z o.o., Katowice, PL.  
(540) torus  
(510), (511) **09** pętlowy, nadmiarowy system transmisji sygnałów alarmowych i sterujących.

(111) **186242** (220) 2004 06 02 (210) 281548  
(151) 2006 11 23 (441) 2004 09 06  
(732) BAKOMA S.A., Warszawa, PL.  
(540) BAMIK

(510), (511) **29** mleko, produkty i półprodukty mleczne, masło, śmietana, kefir, jogurty, margaryna, produkty serowarskie, serki, twarogi, kremy i desery wielosmakowe na bazie masła, mleka, śmietany, jogurtów, kefirów, z dodatkiem kawy, czekolady, kakao, owoców, muesli, zbóż.

(111) **186243** (220) 2004 06 18 (210) 282128  
(151) 2007 02 09 (441) 2004 09 20  
(732) Lab Net Plus Sp. z o.o., Tychy, PL.  
(540)



Kolor znaku: granatowy, pomarańczowy, biały  
(531) 20.5.11, 27.5.1, 29.1.2, 29.1.4  
(510), (511) **09** urządzenia do fotografii cyfrowej, sprzęt fotograficzny, sprzęt komputerowy software, oprogramowanie stałe.

(111) **186244** (220) 2004 06 21 (210) 282152  
(151) 2007 01 25 (441) 2004 10 04  
(732) SUNSET SUITS MEN'S FASHION-MODA MĘSKA, Mirosław Kranik, Poznań, PL.  
(540)



Kolor znaku: szary, czerwony, czarny  
(531) 26.1.1, 26.11.2, 27.5.1, 29.1.1, 29.1.6  
(510), (511) **25** garnitury, kamizelki, koszule, krawaty, nakrycia głowy, obuwie, piżamy, płaszcze, skarpetki, swetry, szaliki, szlafroki, T-shirty, odzież sportowa, **26** guziki, hafty i ozdoby, klamry, łąty przyklejane na gorąco do odzieży, monogramy, napy, sprzączki, suwaki, taśmy, wstawki do ubrań, wstążki, **40** usługi krawieckie, krojenie tkanin, pikowanie tkanin, przeróbki odzieży.

(111) **186245** (220) 2004 06 22 (210) 282268  
(151) 2007 01 03 (441) 2004 10 04  
(732) „IZOLEX” Spółka z o.o., Skarszewy, PL.  
(540)



Kolor znaku: biały, czarny, fioletowy  
(531) 26.4.2, 27.5.1, 29.1.5  
(510), (511) **01** preparaty do klejenia, gruntowania, środków do konserwacji cementu, produkty do konserwacji murów, preparaty przeciwwilgociowe do konstrukcji murowanych, **17** substancje do izolacji przeciwwilgociowych budynków, materiały izolacyjne, związki chemiczne do uszczelniania przecieków, materiały uszczelniające, uszczelnienia wodoodporne, masa asfaltowo-kauczukowa, **19** materiały budowlane, powłoki, pokrycia niemetalowe, bitumiczne produkty dla budownictwa.

(111) **186246** (220) 2004 06 24 (210) 282336  
(151) 2007 01 15 (441) 2004 10 04  
(732) LAZELL PARFUMS A i K Orłoś sp. j., Warszawa, PL.  
(540)



(531) 27.5.1  
(510), (511) **03** wody toaletowe męskie i damskie.

(111) **186247** (220) 2004 06 28 (210) 282524  
(151) 2007 01 08 (441) 2004 10 04  
(732) Przedsiębiorstwo Produkcyjno-Handlowo-Usługowe „NIK-POL” Spółka z o.o., Bobrowniki, PL.  
(540) NIK-POL domowa  
(510), (511) **29** wędliny.

(111) **186248** (220) 2004 06 28 (210) 282525  
(151) 2007 01 08 (441) 2004 10 04  
(732) Przedsiębiorstwo Produkcyjno-Handlowo-Usługowe „NIK-POL” Spółka z o.o., Bobrowniki, PL.  
(540) NIK-POL dziadunia  
(510), (511) **29** wędliny.

(111) **186249** (220) 2004 07 09 (210) 283050  
(151) 2007 01 12 (441) 2004 10 18  
(732) Przedsiębiorstwo Produkcyjno-Handlowo-Usługowe „NIK-POL” Spółka z o.o., Bobrowniki, PL.  
(540) U Rafała  
(510), (511) **29** mięso, kości do celów spożywczych, tłuszcze zwierzęce jadalne, wędliny, koncentraty spożywcze zawarte w tej klasie, oleje jadalne, jaja, mleko, sałatki, drób bity, **35** zgrupowanie na rzecz osób trzecich różnych towarów pozwalające nabywcy wygodnie je oglądać i kupować w sklepie z artykułami ogólnospożywczymi, organizowanie wystaw w celach handlowych, pomoc przy zarządzaniu przedsiębiorstwem handlowym, organizowanie sieci sklepów, również na zasadzie franczyzy, **42** usługi w zakresie licencjonowania znaków towarowych, usługi w zakresie franczyzy (pomoc w zawieraniu umów).

(111) **186250** (220) 2004 07 12 (210) 283073  
(151) 2007 01 15 (441) 2004 10 18  
(732) Wałdoch Andrzej, Wałdoch Jerzy Zakład Meblowy „WERXAL” Sp. Jawna, Nowa Wieś, PL.  
(540)



Kolor znaku: biały, pomarańczowy, granatowy  
(531) 25.5.6, 26.4.9, 27.5.1, 29.1.13  
(510), (511) **20** meble, składowe elementy mebli, pianki poliuretano-we, **35** usługi importowo-eksportowe, usługi w zakresie sprzedaży hurtowej, detalicznej, komisowej, artykułów przemysłowych, **37** serwis naprawczy gwarancyjny i pogwarancyjny mebli, **40** obróbka drewna, **42** projektowanie nowych wzorów mebli.

(111) **186251** (220) 2004 07 15 (210) 283288  
(151) 2006 12 28 (441) 2004 10 18  
(732) Przedsiębiorstwo Produkcyjno-Handlowo-Usługowe NIK-POL Spółka z o.o., Bobrowniki, PL.



(540) całuski  
(510), (511) 29 wędliny.

(111) 186252 (220) 2004 07 15 (210) 283290  
(151) 2006 12 28 (441) 2004 10 18  
(732) Przedsiębiorstwo Produkcyjno-Handlowo-Uslugowe  
„NIK-POL” Spółka z o.o., Bobrowniki, PL.  
(540) Całuski dla dzieci  
(510), (511) 29 wędliny.

(111) 186253 (220) 2004 07 15 (210) 283291  
(151) 2006 12 28 (441) 2004 10 18  
(732) Przedsiębiorstwo Produkcyjno-Handlowo-Uslugowe  
„NIK-POL” Spółka z o.o., Bobrowniki, PL.  
(540) buziaczki  
(510), (511) 29 wędliny.

(111) 186254 (220) 2004 07 16 (210) 283305  
(151) 2006 12 28 (441) 2004 10 18  
(732) STARCO SPÓŁDZIELNIA MLECZARSKA STARGARD  
SZCZECIŃSKI, Stargard Szczeciński, PL.  
(540) STARVIT  
(510), (511) 29 produkty mleczne.

(111) 186255 (220) 2004 07 16 (210) 283357  
(151) 2007 01 05 (441) 2004 10 18  
(732) Firma Handlowo-Uslugowa „KALDO” Krystyna, Tomasz  
i Przemysław Czaja Spółka Jawna, Kraków, PL.  
(540)



Kolor znaku: czerwony, czarny

(531) 1.15.17, 27.5.1, 29.1.12  
(510), (511) 11 grzejniki, kotły i instalacje centralnego ogrzewania, urządzenia do chłodzenia, wentylacji, klimatyzacji, instalacje sanitarne oraz przemysłowe, 35 zgrupowanie na rzecz osób trzecich towarów pozwalające nabywcy wygodnie je oglądać i kupować w sklepie, komisie lub hurtowni z artykułami branży spożywczej, tytoniowej, przemysłowej, w tym elementów instalacji do ogrzewania, chłodzenia, wentylacji, klimatyzacji, usługi w zakresie reklamy, pośredniczenie w zawieraniu transakcji handlowych, przedstawicielstwo handlowe podmiotów zagranicznych w kraju, prowadzenie interesów osób trzecich, 37 usługi instalacyjne: elektryczne, teletechniczne, wentylacyjne, centralnego ogrzewania, klimatyzacyjne, przemysłowe, usługi budowlane związane z generalnym wykonawstwem obiektów różnych typów oraz ich całkowitym wykończeniem, 42 usługi inżynierskie w zakresie ocen, opinii, badań, sporządzania raportów, analiz technicznych, projektowanie technologiczne, budowlane, urbanistyczne.

(111) 186256 (220) 2004 07 23 (210) 283614  
(151) 2007 01 03 (441) 2004 11 02  
(732) Firma „KON-PLAST” Henryk Kamiński, Żychlin, PL.  
(540)



Kolor znaku: czerwony, czarny, niebieski

(531) 26.11.1, 27.5.1, 29.1.1, 29.1.3  
(510), (511) 40 usługowe wykonywanie wyrobów z tworzywa sztucznego.

(111) 186257 (220) 2004 07 30 (210) 283912  
(151) 2007 02 01 (441) 2004 11 02

(732) SFERA FM Spółka z o.o., Warszawa, PL.  
(540)



Kolor znaku: czarny, żółty, zielony, różowy, niebieski

(531) 21.3.3, 26.11.2, 27.5.1, 29.1.15  
(510), (511) 28 artykuły sportowe, przyrządy i urządzenia gimnastyczne, treningowe i rehabilitacyjne, stoły bilardowe, stoły do tenisa stołowego, urządzenia do kulturystyki, oprzyrządowanie do kręgielni oraz w/w przyrządów i urządzeń zawarte w klasie 28, 35 usługi badania rynku, usługi doradztwa handlowego oraz doradztwa w zakresie organizowania i prowadzenia działalności gospodarczej, usługi informacyjne z zakresu handlu i reklamy, usługi prowadzenia promocji firm zagranicznych i krajowych w zakresie sprzedaży ich wyrobów, zgrupowanie na rzecz osób trzecich różnych towarów pozwalające nabywcy wygodnie je oglądać i kupować w supermarkecie, 41 organizowanie, obsługa i prowadzenie imprez rekreacyjnych, sportowych i rozrywkowych, w tym koncertów, muzycznych i artystycznych przedstawień oraz spektakli, zawodów sportowych, gier sportowych, sprawnościowych i rozrywkowych, zabaw ruchowych, usługi z zakresu rozrywki rodzinnej i towarzyskiej, w tym parki sportu i rekreacji, wesołe miasteczka, usługi w zakresie kin, galerii sztuki, wypożyczalni video, imprez dyskotekowych, klubów muzycznych, kasyn gry, obiektów i klubów sportowych w tym bilard, kręgielnie, siłownie oraz kluby fitness, 43 usługi catering'u (przygotowanie i wydawanie jedzenia, napojów) w kawiarniach, barach i restauracjach, prowadzenie pubów oraz drink-barów, 44 usługi salonów fryzjerskich i salonów piękności, solarium, usługi gabinetów odnowy biologicznej, usługi związane z wykonywaniem zabiegów regeneracyjno-rehabilitacyjnych oraz usługi związane z utrzymaniem dobrej kondycji zdrowotnej (wellness).

(111) 186258 (220) 2004 07 30 (210) 283914  
(151) 2007 02 01 (441) 2004 11 02  
(732) SFERA FM Spółka z o.o., Warszawa, PL.  
(540)



Kolor znaku: szary, żółty, zielony, różowy, niebieski

(531) 21.3.3, 26.11.2, 27.5.1, 29.1.15  
(510), (511) 28 artykuły sportowe, przyrządy i urządzenia gimnastyczne, treningowe i rehabilitacyjne, stoły bilardowe, stoły do tenisa stołowego, urządzenia do kulturystyki, oprzyrządowanie do kręgielni oraz w/w przyrządów i urządzeń zawarte w klasie 28, 35 usługi badania rynku, usługi doradztwa handlowego oraz doradztwa w zakresie organizowania i prowadzenia działalności gospodarczej, usługi informacyjne z zakresu handlu i reklamy, usługi prowadzenia promocji firm zagranicznych i krajowych w zakresie sprzedaży ich wyrobów, zgrupowanie na rzecz osób trzecich różnych towarów pozwalające nabywcy wygodnie je oglądać i kupować w supermarkecie, 41 organizowanie, obsługa i prowadzenie imprez rekreacyjnych, sportowych i rozrywkowych, w tym koncertów, muzycznych i artystycznych przedstawień oraz spektakli, zawodów sportowych, gier sportowych, sprawnościowych i rozrywkowych, zabaw ruchowych, usługi z zakresu rozrywki rodzinnej i towarzyskiej, w tym parki sportu i rekreacji, wesołe miasteczka, usługi w zakresie kin, galerii sztuki, wypożyczalni video, imprez dyskotekowych, klubów muzycznych, kasyn gry, obiektów i klubów sportowych w tym bilard, kręgielnie,



siłownie oraz kluby fitness, **43** usługi catering'u (przygotowanie i wydawanie jedzenia, napojów) w kawiarniach, barach i restauracjach, prowadzenie pubów oraz drink-barów, **44** usługi salonów fryzjerskich i salonów piękności, solarium, usługi gabinetów odnowy biologicznej, usługi związane z wykonywaniem zabiegów regeneracyjno-rehabilitacyjnych oraz usługi związane z utrzymaniem dobrej kondycji zdrowotnej (wellness).

(111) **186259** (220) 2004 08 02 (210) 283937  
(151) 2007 01 29 (441) 2004 11 15  
(732) Firma Handlowa Stanisław Kulig Składy Fabryczne - Centrum Sztućca, Czechowice-Dziedzice, PL.  
(540)



Kolor znaku: granatowy, szary

(531) 26.4.2, 26.11.2, 27.5.1, 29.1.4, 29.1.6  
(510), (511) **08** sztucze, noże kuchenne, nożyczki, otwieracze do konserw, korkociągi, wyciskacze do czosnku, dziadek do orzechów, scyzoryki, szczypce do cukru, tasaki.

(111) **186260** (220) 2004 08 11 (210) 284257  
(151) 2007 01 18 (441) 2004 11 15  
(732) „INSTAL-SYSTEM” Małgorzata Baran, Nowe Lipiny, PL.  
(540)



(531) 26.1.2, 27.5.1  
(510), (511) **35** prowadzenia sklepów i hurtowni w zakresie materiałów budowlanych, elementów i urządzeń instalacji wodnokanalizacyjnych, centralnego ogrzewania, wentylacyjnych, klimatyzacyjnych i gazowych, **37** usługi w zakresie robót budowlanych, usługi w zakresie wykonawstwa instalacji wodnokanalizacyjnych, centralnego ogrzewania, wentylacyjnych, klimatyzacyjnych i gazowych.

(111) **186261** (220) 2002 08 23 (210) 254365  
(151) 2006 11 17 (441) 2003 02 24  
(732) „MARYSIENKA” Przedsiębiorstwo Produkcyjno-Handlowe Marek Pawicki, Sieradz, PL.  
(540) BINGO  
(510), (511) **32** wody mineralne i stołowe, napoje bezalkoholowe, soki owocowe i warzywne, piwo.

(111) **186262** (220) 2003 04 23 (210) 263922  
(151) 2006 11 23 (441) 2003 11 03  
(732) HEXAL AG, Holzkirchen, DE.  
(540) GASTRIUM 75  
(510), (511) **05** produkty farmaceutyczne, weterynaryjne i sanitarne, substancje dietetyczne do celów leczniczych, żywność dla niemowląt, plastry, materiały opatrunkowe, materiały do plombowania zębów, woski dentystyczne, środki odkażające, środki do zwalczania robactwa, fungicydy, herbicydy.

(111) **186263** (220) 2003 06 27 (210) 266729  
(151) 2007 01 30 (441) 2003 12 29  
(732) „MILLANO” ZAKŁAD WYROBÓW CUKIERNICZYCH Krzysztof Kotas, Przeźmierowo, PL.  
(540) bestseller  
(510), (511) **30** wyroby cukiernicze, słodczyce, wyroby piekarnicze.

(111) **186264** (220) 2003 12 23 (210) 274374  
(151) 2007 01 29 (441) 2004 04 19  
(732) HERBAPOL - LUBLIN S.A., Lublin, PL.  
(540) DEXAPINI  
(510), (511) **05** substancje i preparaty farmaceutyczne i wspomagające leczenie, podnoszące odporność organizmu i wzbogacające organizm w niezbędne witaminy i mikroelementy, substancje i preparaty do celów farmaceutycznych i wspomagania leczenia, podnoszenia odporności organizmu i wzbogacenia organizmu w niezbędne witaminy i mikroelementy, leki, preparaty do kąpeli leczniczych, dietetyczna żywność i napoje do celów leczniczych.

(111) **186265** (220) 2004 01 19 (210) 275094  
(151) 2007 01 04 (441) 2004 05 04  
(732) POLOmarket Sp. z o.o., Giebnia, PL.  
(540)



Kolor znaku: ciemnoczerwony, czerwony, czarny, zielony, jasnozielony, bładozielony, biały, kremowy, szary, bladobrazowy, ciemnogrnatowy, jasnobrazowy, biały  
(531) 5.7.21, 25.5.1, 27.5.1, 29.1.12  
(510), (511) **32** nektary owocowe.

(111) **186266** (220) 2004 02 05 (210) 275905  
(151) 2007 01 15 (441) 2004 05 17  
(732) Wydawnictwo Edukacyjne „The Teacher” Spółka z ograniczoną odpowiedzialnością, Warszawa, PL.  
(540)



Kolor znaku: ciemnoniebieski  
(531) 26.4.1, 27.5.1, 29.1.4  
(510), (511) **16** publikacje książkowe oraz wydawnictwa periodyczne, **35** usługi marketingowe, **41** usługi edytorskie i wydawnicze, usługi edukacyjne oraz kursy języków.

(111) **186267** (220) 2004 02 09 (210) 276017  
(151) 2006 11 22 (441) 2004 05 17  
(732) Escape Polska Sp. z o.o., Warszawa, PL.  
(540)



(531) 27.5.1  
(510), (511) **44** prowadzenie salonów piękności, zabiegi pielęgnacji, upiększania, ujędrniania i korygowania wyglądu twarzy, szyi i biustu, ciała, dłoni, rąk, nóg i stóp, zabiegi fizjoterapeutyczne i fizykoterapeutyczne, masaż, usługi kosmetyczne, manicure i pedicure.

(111) **186268** (220) 2004 02 27 (210) 276933  
(151) 2006 11 22 (441) 2004 05 31  
(732) NEOPHARM Spółka z o.o., Warszawa, PL.

(540) IPP

(510), (511) **05** produkty farmaceutyczne, weterynaryjne i sanitarne, substancje dietetyczne do celów leczniczych, żywność dla niemowląt, plastry, materiały opatrunkowe, materiały do plombowania zębów, woski dentystryczne, środki odkażające, środki do zwalczania robactwa, fungicydy, herbicydy.

(111) **186269** (220) 2004 03 25 (210) 278273

(151) 2007 01 12 (441) 2004 06 28

(732) Chłodnie Kominowe-UNISERV S.A., Katowice, PL.

(540)



Kolor znaku: czerwony

(531) 7.3.11, 27.5.1, 29.1.1

(510), (511) **06** konstrukcje stalowe, **19** konstrukcje żelbetowe i niemetalowe, **35** zarządzanie przedsiębiorstwami przemysłowymi, handlowymi i usługowymi, **37** budownictwo przemysłowe, **40** unieszkodliwianie odpadów, **42** doradztwo i ekspertyzy techniczne.

(111) **186270** (220) 2004 04 05 (210) 278863

(151) 2007 01 29 (441) 2004 07 12

(732) ZIELONA BUDKA Spółka Akcyjna, Warszawa, PL.

(540) 7 heaven

(510), (511) **30** lody, desery lodowe.(111) **186271** (220) 2004 04 30 (210) 280099

(151) 2006 11 15 (441) 2004 08 09

(732) Teresa Jagoda, Warszawa, PL.

(540) MBUI MACIERZYSTY BIOGRAM UNIWERSALNEJ INFORMACJI

(510), (511) **41** kluby zdrowia.(111) **186272** (220) 2004 05 12 (210) 280656

(151) 2007 01 09 (441) 2004 08 23

(732) „HERBAPOL-LUBLIN” Spółka Akcyjna, Lublin, PL.

(540) COFFEEMASTER

(510), (511) **32** napoje bezalkoholowe, esencje, ekstrakty i syropy do produkcji napojów, esencje, ekstrakty, syropy i nektary do napojów.

(111) **186273** (220) 2004 05 12 (210) 280668

(151) 2007 01 15 (441) 2004 08 23

(732) POLOmarket Spółka z o.o., Giebnia, PL.

(540)



Kolor znaku: niebieski, ciemnoniebieski, jasnogranatowy, biały, żółty, zielony, ciemnozielony, czerwony, czarny

(531) 5.5.4, 7.3.2, 25.1.15, 27.5.1, 29.1.15

(510), (511) **03** płyn do mycia szyb, lusterek i powierzchni ceramicznych.

(111) **186274** (220) 2004 05 12 (210) 280669

(151) 2007 01 15 (441) 2004 08 23

(732) POLOmarket Spółka z o.o., Giebnia, PL.

(540)



Kolor znaku: niebieski, granatowy, biały, żółty, amarantowy, czerwony

(531) 1.15.24, 5.5.19, 25.5.1, 29.1.15

(510), (511) **16** papier toaletowy, papier higieniczny, ręczniki papierowe, chusteczki do nosa papierowe.

(111) **186275** (220) 2004 05 12 (210) 280670

(151) 2007 01 15 (441) 2004 08 23

(732) POLOmarket Spółka z o.o., Giebnia, PL.

(540)



Kolor znaku: granatowy, niebieski i odcienie, żółty, czarny, pomarańczowy, żółty, biały, srebrny, jasnopopielaty, różowy, szary, zielony

(531) 2.1.12, 3.7.16, 3.9.1, 6.3.1, 9.1.10, 26.2.1, 27.5.1, 29.1.15

(510), (511) **29** ryby mrożone.(111) **186276** (220) 2004 08 16 (210) 284430

(151) 2007 01 30 (441) 2004 11 29

(732) PepsiCo, Inc., Purchase, US.

(540) PITCH BLACK

(510), (511) **32** napoje bezalkoholowe, syropy, ekstrakty, koncentraty i inne preparaty używane do przygotowywania napojów.

(111) **186277** (220) 2004 08 25 (210) 284692

(151) 2007 02 06 (441) 2004 11 29

(732) „UNIMEX” OFICYNA WYDAWNICZA Zubrzycka Renata, Wrocław, PL.

(540)



(531) 20.7.1, 27.5.1

(510), (511) **16** czasopisma, gazety, książki, broszury, plakaty, **36** doradztwo i informacje ekonomiczne, finansowe i ubezpieczeniowe, opracowywanie ekspertyz dla celów fiskalnych, pośrednictwo finansowe i ubezpieczeniowe, usługi marketingowe, **41** wydawanie i publikowanie książek, czasopism i gazet, publikowanie tekstów innych niż teksty reklamowe, publikacja on-line książek i periodyków, edukacja, nauczanie, nauczanie korespondencyjne, kursy korespondencyjne, usługi klubowe w zakresie rozrywki i nauczania, organizowanie konkursów edukacyjno- rozrywkowych, organizowanie i prowadzenie szkoleń, konferencji, kongresów, seminariów, sympozjów, zjazdów, wypożyczanie książek i periodyków, usługi w zakresie pisania podań.

(111) **186278** (220) 2004 08 25 (210) 284695

(151) 2007 01 25 (441) 2004 11 29

(732) „UNIMEX” OFICYNA WYDAWNICZA Renata Zubrzycka, Wrocław, PL.

(540)



Kolor znaku: żółty, zielony, czarny, biały  
 (531) 20.7.1, 26.4.2, 26.4.9, 27.5.1, 29.1.13  
 (510), (511) **16** książki, poradniki.

(111) **186279** (220) 2004 08 27 (210) 284807  
 (151) 2007 02 01 (441) 2004 11 29  
 (732) Biuro Marketingowe „IN PLUS” Elżbieta Tomczak, Warszawa, PL.  
 (540) QUAND

(510), (511) **09** akumulatory, w tym akumulatory kwasowo-ołowiowe do samochodów i motocykli, akumulatory trakcyjne, akumulatory stacjonarne, akumulatory do podtrzymywania napięcia, baterie, w tym baterie ołowiowo-kwasowe szczelne, ołowiowo-kwasowe żelowe o regulowanym ciśnieniu, alkaliczne, niklowo-kadmowe, niklowo-metal wodorkowe, litowo-jonowe, litowo-chlorkowe, litowo-polimerowe, litowo-thionyl chlorkowe, litowo-tlenko-magnezowe, litowo-siarczkowe, baterie słoneczne, ogniwa paliwowe, akcesoria do akumulatorów, urządzenia do ładowania baterii i akumulatorów, prostowniki, **11** urządzenia klimatyzacyjne, instalacje do klimatyzacji samochodów, **12** motocykle, motorowery, skutery, pojazdy elektryczne, silniki elektryczne do pojazdów lądowych.

(111) **186280** (220) 2004 08 30 (210) 284875  
 (151) 2007 01 29 (441) 2004 12 13  
 (732) home.pl Jurczyk, Stypuła, Kapcio Spółka Jawna, Szczecin, PL.  
 (540) post.pl

(510), (511) **09** komputery, części do komputerów, podzespoły, osprzęt komputerowy, urządzenia peryferyjne, programy komputerowe, gry komputerowe, magnetyczne, cyfrowe nośniki danych, aparaty fotograficzne cyfrowe i kamery cyfrowe, telefony i centrale telefoniczne, telefony komórkowe, przenośne odtwarzacze muzyczne, urządzenia do łączności bezprzewodowej, **35** usługi w zakresie komputerowych baz danych: pozyskiwania danych, systematyzacja danych, komputerowe zarządzanie plikami, sortowania danych w bazach komputerowych, kompilacja informacji, doradztwo specjalistyczne w sprawach działalności gospodarczej, usługi agencji reklamowej, powielanie dokumentów, usługi maszynopisania, usługi w zakresie prowadzenia sklepu ze sprzętem komputerowym: komputery, części do komputerów, podzespoły, osprzęt i akcesoria komputerowe, urządzenia peryferyjne, programy komputerowe, magnetyczne nośniki danych, taśmy do drukarek komputerowych nasączone tuszem, tonery, kasety do drukarek, atrament, papier do kserokopiarek, papier do drukarek komputerowych, **37** instalowanie, konserwacja, naprawy sprzętu komputerowego, serwisowanie sieci komputerowej, instalacja sieci komputerowych, **38** usługi telekomunikacyjne hostingowe: rejestracja i utrzymywanie serwerów wirtualnych, kont poczty elektronicznej, serwisów internetowych, usługi transmisji danych, wiadomości i obrazu, usługi połączenia ze światową siecią komputerową, łączność przez terminale komputerowe, **42** oprogramowanie komputerów-opracowanie, aktualizacja, instalacja, projektowanie, wypożyczenie, powielanie, konserwacja, serwisowanie oprogramowania komputerowego, doradztwo w zakresie systemów informatycznych, sprzętu komputerowego, internetu, projektowanie serwisów internetowych, systemów komputerowych-administrowanie stronami komputerowymi-sieciowymi, usługi graficzne, wypożyczenie komputerów, analizy systemów komputerowych, odzyskiwanie komputerowych baz danych.

(111) **186281** (220) 2004 09 08 (210) 285174  
 (151) 2007 03 12 (441) 2004 12 13

(732) P.U.T. - TAXI - VOLFRA Piotr Zimnowodzki, Warszawa, PL.  
 (540)



Kolor znaku: żółty, czarny  
 (531) 26.4.2, 27.5.1, 29.1.12  
 (510), (511) **39** usługi związane z transportem ludzi lub towarów z miejsca na miejsce.

(111) **186282** (220) 2004 09 17 (210) 285518  
 (151) 2007 02 01 (441) 2004 12 27  
 (732) TRANSFER MULTISORT ELEKTRONIK Spółka z o.o., Łódź, PL.  
 (540)

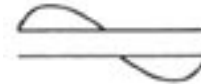

(531) 26.11.3  
 (510), (511) **07** sprzęt lutowniczy i pomiarowy taki jak lutownice gazowe, pompy, prostownice, regulatory prędkości do maszyn i silników, narzędzia ręczne sterowane mechanicznie, wiertarki, pompy, **08** narzędzia ręczne sterowane ręcznie, piły, pompki ręczne, **09** narzędzia i urządzenia elektryczne, elektroniczne i mechaniczne, elementy i podzespoły elektryczne i elektroniczne, akumulatory, baterie, bojler, mierniki, aparatura do celów laboratoryjnych, naukowych, sprzęt lutowniczy, galwanizacyjny i pomiarowy, gaśnice, urządzenia do ładowania akumulatorów, regulatory napięcia, mierniki, wskaźniki, dozowniki, półprzewodniki i akcesoria do nich, kable elektryczne, osłony i tuleje połączeniowe do nich, drukarki, nośniki pamięci, programy komputerowe, komputery i akcesoria do nich, urządzenia komputerowe i multimedialne, oporniki, osłony, obudowy, elementy mocujące, przewody elektryczne, kable z końcówkami, złącza do nich, wtyczki, gniazdko elektryczne, wyłączniki i przełączniki elektryczne i samoczynne, wzmacniacze, zamki elektryczne, złącza elektryczne, alarmy, wzmacniacze, potencjometry, kondensatory, przetworniki dźwięku, diody, elementy optoelektroniczne, radiatory.

(111) **186283** (220) 2004 09 17 (210) 285519  
 (151) 2007 02 01 (441) 2004 12 27  
 (732) TRANSFER MULTISORT ELEKTRONIK Spółka z o.o., Łódź, PL.  
 (540)

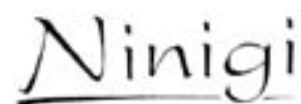

(531) 27.5.1  
 (510), (511) **07** sprzęt lutowniczy i pomiarowy taki jak lutownice gazowe, pompy, prostownice, regulatory prędkości do maszyn i silników, narzędzia ręczne sterowane mechanicznie, wiertarki, pompy, **08** narzędzia ręczne sterowane ręcznie, piły, pompki ręczne, **09** narzędzia i urządzenia elektryczne, elektroniczne i mechaniczne, elementy i podzespoły elektryczne i elektroniczne, akumulatory, baterie, bojler, mierniki, aparatura do celów laboratoryjnych, naukowych, sprzęt lutowniczy, galwanizacyjny i pomiarowy, gaśnice, urządzenia do ładowania akumulatorów, regulatory napięcia, mierniki, wskaźniki, dozowniki, półprzewodniki i akcesoria do nich, kable elektryczne, osłony i tuleje połączeniowe do nich, drukarki, nośniki pamięci, programy komputerowe, komputery i akcesoria do nich, urządzenia komputerowe i multimedialne, oporniki, osłony, obudowy, elementy mocujące, przewody elektryczne, kable z końcówkami, złącza do nich, wtyczki, gniazdko elektryczne, wyłączniki i przełączniki elektryczne i samoczynne, wzmacniacze, zamki elektryczne, złącza elektryczne, alarmy, wzmacniacze, potencjometry, kondensatory, przetworniki dźwięku, diody, elementy optoelektroniczne, radiatory.

(111) **186284** (220) 2004 09 21 (210) 285663  
 (151) 2007 01 30 (441) 2004 12 27



(732) SOKOŁÓW S.A., Sokołów Podlaski, PL.  
 (540) SOKOŁÓW KUCHNIE ŚWIATA  
 (510), (511) **29** mięso, drób, wędliny, wyroby mięsne.

(111) **186285** (220) 2004 09 22 (210) 285689  
 (151) 2007 01 19 (441) 2004 12 27  
 (732) „Społem” Powszechna Spółdzielnia Spożywców „Zgoda”  
 w Płocku, Płock, PL.  
 (540)



Kolor znaku: biały, czerwony, czarny  
 (531) 21.1.1, 21.1.2, 27.5.1, 29.1.1, 29.1.6, 29.1.8  
 (510), (511) **30** ciasta, ciastka, chleb, pieczywo, **35** zgrupowanie na rzecz osób trzecich różnych towarów pozwalające nabywcy wygodnie je oglądać i kupować w hurtowni z żywnością, napojami i wyrobami tytoniowymi, w dużym sklepie wielobranżowym lub supermarkecie, lub w sklepie z żywnością, napojami i wyrobami tytoniowymi, kosmetykami i artykułami toaletowymi, reklama, badanie rynku, **43** usługi barowe, snack-bary, restauracje, stołówki.

(111) **186286** (220) 2004 09 22 (210) 285690  
 (151) 2007 01 19 (441) 2004 12 27  
 (732) „Społem” Powszechna Spółdzielnia Spożywców „Zgoda”  
 w Płocku, Płock, PL.  
 (540)



Kolor znaku: biały, czarny, czerwony  
 (531) 21.1.1, 21.1.2, 27.5.1, 29.1.1, 29.1.6, 29.1.8  
 (510), (511) **30** ciasta, ciastka, chleb, pieczywo, **35** zgrupowanie na rzecz osób trzecich różnych towarów pozwalające nabywcy wygodnie je oglądać i kupować w hurtowni z żywnością, napojami i wyrobami tytoniowymi, w dużym sklepie wielobranżowym lub supermarkecie, lub w sklepie z żywnością, napojami i wyrobami tytoniowymi, kosmetykami i artykułami toaletowymi, reklama, badanie rynku, **43** usługi barowe, snack-bary, restauracje, stołówki.

(111) **186287** (220) 2004 09 22 (210) 285691  
 (151) 2007 01 19 (441) 2004 12 27  
 (732) „Społem” Powszechna Spółdzielnia Spożywców „Zgoda”  
 w Płocku, Płock, PL.  
 (540)



Kolor znaku: biały, czarny, czerwony  
 (531) 21.1.1, 21.1.2, 27.5.1, 29.1.1, 29.1.6, 29.1.8

(510), (511) **30** ciasta, ciastka, chleb, pieczywo, **35** zgrupowanie na rzecz osób trzecich różnych towarów pozwalające nabywcy wygodnie je oglądać i kupować w hurtowni z żywnością, napojami i wyrobami tytoniowymi, w dużym sklepie wielobranżowym lub supermarkecie, lub w sklepie z żywnością, napojami i wyrobami tytoniowymi, kosmetykami i artykułami toaletowymi, reklama, badanie rynku, **43** usługi barowe, snack-bary, restauracje, stołówki.

(111) **186288** (220) 2004 09 22 (210) 285692  
 (151) 2007 01 19 (441) 2004 12 27  
 (732) „Społem” Powszechna Spółdzielnia Spożywców „Zgoda”  
 w Płocku, Płock, PL.  
 (540)



Kolor znaku: czerwony, czarny  
 (531) 21.1.1, 21.1.2, 27.5.1, 29.1.1, 29.1.8  
 (510), (511) **30** ciasta, ciastka, chleb, pieczywo, **35** zgrupowanie na rzecz osób trzecich różnych towarów pozwalające nabywcy wygodnie je oglądać i kupować w hurtowni z żywnością, napojami i wyrobami tytoniowymi, w dużym sklepie wielobranżowym lub supermarkecie, lub w sklepie z żywnością, napojami i wyrobami tytoniowymi, kosmetykami i artykułami toaletowymi, reklama, badanie rynku, **43** usługi barowe, snack-bary, restauracje, stołówki.

(111) **186289** (220) 2004 09 22 (210) 285693  
 (151) 2007 01 19 (441) 2004 12 27  
 (732) „Społem” Powszechna Spółdzielnia Spożywców „Zgoda”  
 w Płocku, Płock, PL.  
 (540)



Kolor znaku: biały, czarny, czerwony  
 (531) 21.1.1, 21.1.2, 27.5.1, 29.1.1, 29.1.6, 29.1.8  
 (510), (511) **30** ciasta, ciastka, chleb, pieczywo, **35** zgrupowanie na rzecz osób trzecich różnych towarów pozwalające nabywcy wygodnie je oglądać i kupować w hurtowni z żywnością, napojami i wyrobami tytoniowymi, w dużym sklepie wielobranżowym lub supermarkecie, lub w sklepie z żywnością, napojami i wyrobami tytoniowymi, kosmetykami i artykułami toaletowymi, reklama, badanie rynku, **43** usługi barowe, snack-bary, restauracje, stołówki.

(111) **186290** (220) 2004 09 28 (210) 285930  
 (151) 2007 01 26 (441) 2005 01 10  
 (732) KAN Spółka z o.o., Łódź, PL.  
 (540) TATUUM  
 (510), (511) **25** odzież, nakrycia głowy, buty, rękawiczki, skarpety, szaliki.

(111) **186291** (220) 2004 05 31 (210) 281403  
 (151) 2007 01 04 (441) 2004 09 06  
 (732) POLOmarket Spółka z o.o., Giębnia, PL.



(540)



Kolor znaku: amarantowy, różowy, fioletowy, granatowy, biała, czarny, turkusowy, żółty, zielony, złoty, brązowy, jasnofioletowy, fiołkowy

(531) 2.7.12, 5.5.18, 27.5.1, 29.1.15

(510), (511) 03 szampony.

(111) 186292 (220) 2004 06 08 (210) 281786

(151) 2006 11 21 (441) 2004 09 20

(732) EUROPRICE Sp. z o.o., Jabłonna, PL.

(540)



Kolor znaku: czarny, czerwony

(531) 27.5.1, 29.1.1

(510), (511) 14 ozdoby z bursztynu, ozdoby srebrne i ze złota, biżuteria z metali szlachetnych, kamienie półszlachetne, kamienie szlachetne, etui na zegarki, łańcuszki do zegarków, mechanizmy do zegarów i zegarków, skrzynki do zegarów, obudowy zegarków i zegarów, sprężyny do zegarów, tarcze do zegarków i zegarów, wahadła do zegarów, wskazówki do zegarów i zegarków, szkiełka do zegarów i zegarków, bransoletki do zegarków, zegary kontrolne, zegary wahadłowe, budziki, zegary i zegarki elektryczne i elektroniczne, zegarki na rękę, wyroby jubilerskie dotyczące zegarów i zegarków, 35 prowadzenie usług w zakresie: agencji importowo-eksportowej, badania opinii publicznej, badania rynku, pokazów towarów, analiz kosztów, dystrybucji i rozpoznawania materiałów reklamowych - próbek, druków, prospektów, broszur, promocji sprzedaży dla osób trzecich, organizowanie wystaw w celach handlowych lub reklamowych, ekspertyz w zakresie działalności gospodarczej, działalności handlowej, wyceny materiałów i wyrobów, analizy kosztów, 37 prowadzenie usług w zakresie: budowy pawilonów i sklepów targowych, informacji o naprawach i konserwacji zegarów i zegarków mechanicznych, elektrycznych i elektronicznych.

(111) 186293 (220) 2004 06 23 (210) 282311

(151) 2007 01 12 (441) 2004 10 04

(732) DOS Doradztwo Organizacja Szkolenia Józef Przemieniecki, Przecław, PL.

(540) ATRAKCYJNY PRACOWNIK

(510), (511) 41 edukacja, nauczanie, porady dotyczące edukacji lub kształcenia, organizowanie i prowadzenie szkoleń, kursów, konferencji, publikowanie tekstów.

(111) 186294 (220) 2004 07 12 (210) 283137

(151) 2006 12 28 (441) 2004 10 18

(732) TANIE GRZANIE Dariusz Magdziarz, Lublin, PL.

(540)

instal café

Kolor znaku: szary

(531) 27.5.1, 29.1.6

(510), (511) 41 organizowanie i obsługa konferencji, organizowanie konkursów edukacyjnych i rozrywkowych, kształcenie praktyczne

w formie pokazów, organizowanie przyjęć rozrywkowych, usługi impresariów, organizowanie i realizacja imprez promocyjnych, integracyjnych i artystycznych, rozrywka, usługi związane z organizacją wypoczynku, organizacja wystaw związanych z kulturą lub edukacją, poradnictwo zawodowe, 42 wynajem czasu dostępu do internetu, kawiarenki internetowe, 43 usługi w zakresie prowadzenia barów, kawiarni i restauracji, przygotowywanie dań żywnościowych i napojów na zamówienie oraz ich dostawa.

(111) 186295 (220) 2004 07 16 (210) 283313

(151) 2007 01 18 (441) 2004 10 18

(732) A&amp;K Hurt-Market Kazimierz Lodarski, Artur Dubiel Spółka Jawna, Mielec, PL.

(540)



Kolor znaku: niebieski, biały

(531) 24.17.25, 27.5.1, 29.1.4

(510), (511) 29 mięso, ryby, drób, dziczyzna, ekstrakty mięsne, konserwowane, suszone i gotowane owoce i warzywa, galaretki, dżemy, kompoty, jaja, mleko, produkty mleczne, oleje i tłuszcze jadalne, 30 kawa, herbata, kakao, cukier, ryż, kawa nienaturalna, mąka i produkty zbożowe, chleb, pieczywo, wyroby cukiernicze i słodczyce, lody, miód, drożdże, proszek do pieczenia, sól, musztarda, ocet, sosy, przyprawy, 35 usługi w zakresie gromadzenia w jednym miejscu różnorodnych towarów, umożliwiającego klientom oglądanie tych towarów w dogodny sposób i ich nabywanie w sklepie i/lub hurtowni z produktami i towarami kosmetycznymi, higienicznymi, napojami, środkami spożywczymi, żywnością, usługi prowadzenia interesów osób trzecich w zakresie: reklamowania i promocji towarów, prowadzenia przedstawicielstw handlowych podmiotów zagranicznych w kraju, usługi importowo-eksportowe.

(111) 186296 (220) 2004 07 19 (210) 283394

(151) 2007 01 17 (441) 2004 11 02

(732) POLOmarket Spółka z o.o., Giebnia, PL.

(540)



Kolor znaku: pomarańczowy i odcienie, czerwony, biały, czarny, żółty

(531) 1.1.1, 1.15.21, 25.1.1, 25.1.6, 26.11.3, 27.5.1, 29.1.14

(510), (511) 32 napoje gazowane.

(111) 186297 (220) 2004 07 19 (210) 283395

(151) 2007 01 17 (441) 2004 11 02

(732) POLOmarket Spółka z o.o., Giebnia, PL.

(540)



Kolor znaku: czerwony, żółty, biały, czarny, ciemnoczerwony, szaro-brunatny, błękitny, jasnobrązowy, zielony, niebieski, szary

(531) 5.9.1, 5.9.17, 6.7.4, 6.7.8, 7.1.8, 25.1.1, 27.5.1, 29.1.15

(510), (511) 30 keczupy.

(111) **186298** (220) 2004 07 19 (210) 283396  
 (151) 2007 01 17 (441) 2004 11 02  
 (732) POLOmarket Spółka z o.o., Giebnia, PL.  
 (540)



Kolor znaku: biały, czarny, brązowy, jasnobrązowy, niebieski, jasnoniebieski, pomarańczowy, żółty, jasnożółty  
 (531) 5.5.4, 8.1.19, 11.1.1, 11.3.5, 25.1.1, 25.7.1, 26.1.2, 26.4.2, 27.5.1, 29.1.15  
 (510), (511) **30** wyroby cukiernicze: wafelki.

(111) **186299** (220) 2004 07 19 (210) 283400  
 (151) 2007 01 17 (441) 2004 11 02  
 (732) POLOmarket Spółka z o.o., Giebnia, PL.  
 (540)



Kolor znaku: granatowy, niebieski, jasnoniebieski, biały, żółty, czerwony, zielony, czarny, różowy, fioletowy  
 (531) 1.1.1, 2.5.6, 2.5.25, 25.1.1, 27.5.1, 29.1.15  
 (510), (511) **03** chusteczki nasączone płynami kosmetycznymi.

(111) **186300** (220) 2004 07 22 (210) 283542  
 (151) 2006 11 17 (441) 2004 11 02  
 (732) Zakład Produkcji Urządzeń Elektrycznych B.Wypychewicz SA, Włoszczowa, PL.  
 (540) GTR  
 (510), (511) **09** rozłączniki, rozdzielnice, aparaty rozdzielcze.

(111) **186301** (220) 2004 07 22 (210) 283543  
 (151) 2006 11 17 (441) 2004 11 02  
 (732) Zakład Produkcji Urządzeń Elektrycznych B.Wypychewicz SA, Włoszczowa, PL.  
 (540) GTR SF  
 (510), (511) **09** rozłączniki, rozdzielnice, aparaty rozdzielcze.

(111) **186302** (220) 2004 07 26 (210) 283699  
 (151) 2007 01 23 (441) 2004 11 02  
 (732) TOBACCO FACTORY S.A., Poznań, PL.  
 (540)

HUNTER

(531) 27.5.1  
 (510), (511) **34** cygara.

(111) **186303** (220) 2004 07 26 (210) 283709  
 (151) 2007 01 22 (441) 2004 11 02

(732) TOBACCO FACTORY S.A., Poznań, PL.  
 (540)

CHRISTOBAL

(531) 27.5.1  
 (510), (511) **34** cygara.

(111) **186304** (220) 2004 08 04 (210) 284024  
 (151) 2007 01 16 (441) 2004 11 15  
 (732) POLOmarket Sp. z o.o., Giebnia, PL.  
 (540)



Kolor znaku: niebieski, biały, czerwony, granatowy, pomarańczowy, zielony, czarny, brązowy, żółty  
 (531) 5.7.8, 5.7.13, 5.7.14, 5.7.16, 8.3.2, 26.1.2, 26.11.1, 27.5.1, 29.1.15  
 (510), (511) **29** śmietana kremowa.

(111) **186305** (220) 2004 08 09 (210) 284162  
 (151) 2007 01 15 (441) 2004 11 15  
 (732) BAKAL CENTER Spółka z o.o., Dąbrowa Górnicza, PL.  
 (540) bakaliowe ogrody  
 (510), (511) **29** bakalie, ananasy w puszcze, mandarynki w puszcze, brzoskwinie w puszcze, szparagi w zalewie, pieczarki w zalewie, **30** zboża preparowane, muesli, **31** fasole, grochy, nasiona jadalne, kielki, orzechy.

(111) **186306** (220) 2004 09 03 (210) 284999  
 (151) 2007 02 09 (441) 2004 12 13  
 (732) Produkty Naturalne Urszula Berezińska, Włodzimierz Bereziński s.c., Tuszynek Majoracki, PL.  
 (540)



Kolor znaku: ciemnoszary, jasnoszary, biały, zielony  
 (531) 26.1.2, 27.5.1, 29.1.3, 29.1.6  
 (510), (511) **03** produkty kosmetyczne.

(111) **186307** (220) 2004 09 22 (210) 285705  
 (151) 2007 02 14 (441) 2004 12 27  
 (732) Centrum Medyczne „Internus” S.C., Jolanta Flasińska, Barbara Zarychta, Puławy, PL.  
 (540)

internus

Kolor znaku: czerwony  
 (531) 27.5.1, 29.1.1  
 (510), (511) **35** usługi w zakresie sprzedaży hurtowej i detalicznej artykułów przemysłowych i spożywczych związanych z ochroną zdrowia, **36** usługi w zakresie wynajmu pomieszczeń, **44** usługi medyczne w zakresie świadczeń medycznych, wynajem urządzeń medycznych.

(111) **186308** (220) 2004 09 27 (210) 285860  
 (151) 2007 02 08 (441) 2005 01 10  
 (732) Mechanika Maszyn i Urządzeń Rolniczych „DOZAMECH”  
 Donat Zawadzki, Odolanów, PL.  
 (540)



Kolor znaku: czerwony, niebieski, czarny  
 (531) 24.15.1, 24.15.13, 27.5.1, 29.1.1, 29.1.4, 29.1.8  
 (510), (511) **07** dmuchawy ssąco-tłoczące dla ziarna, mieszalniki pasz sypkich z podajnikiem pionowym, mieszalniki pasz sypkich z podajnikiem poziomym, podajniki ślimakowe dla ziarna, przenośniki ślimakowe dla ziarna, suszarnie przewoźne dla ziarna, wybieraki kiszzonek, zestawy rozdrabniająco-mieszające.

(111) **186309** (220) 2004 10 01 (210) 286059  
 (151) 2007 02 14 (441) 2005 01 10  
 (732) The Procter & Gamble Company, Cincinnati, US.  
 (540)



Kolor znaku: granatowy, niebieski, żółty, beżowy, czarny, czerwony, biały  
 (531) 26.1.2, 26.11.1, 27.5.1, 29.1.15  
 (510), (511) **03** preparaty do pielęgnacji i higieny ust, zębów, gardła, dziąseł i jamy ustnej, preparaty do płukania zapobiegające osadzaniu się kamienia nazębnego i próchnicy, środki do czyszczenia zębów, środki do pielęgnacji zębów, proszki do czyszczenia zębów, pasty do zębów, płyny do płukania ust, preparaty w aerozolu do ust, żele do zębów, żele z fluorem, płyny do płukania ust zawierające fluor, proszki czyszczące, tabletki koloryzujące kamień nazębny, **05** medyczne preparaty do pielęgnacji i higieny ust, zębów, gardła, dziąseł i jamy ustnej, preparaty do płukania zapobiegające osadzaniu się kamienia nazębnego i próchnicy, środki do czyszczenia zębów, środki do pielęgnacji zębów, proszki do czyszczenia zębów, pasty do zębów, płyny do płukania ust, preparaty w aerozolu do ust, żele do zębów, żele z fluorem, płyny do płukania zębów z fluorem, proszki czyszczące, tabletki koloryzujące kamień nazębny, preparaty do prewencyjnej pielęgnacji zębów i dziąseł, tabletki do żucia do pielęgnacji zębów, produkty czyszczące i pielęgnacyjne również z efektem dezynfekującym do sztucznych zębów, protez, klamer i mostów, środki klejące do sztucznych zębów, proszki klejące, **21** szczoteczki do zębów, szczoteczki elektryczne, materiały przygotowane do robienia szczoteczek, ultrasonograficzne urządzenia czyszczące do protez dentystrycznych, nie elektryczne przyrządy i materiały zawarte w klasie 21, wszystkie do celów czyszczących, części i wyposażenie zawarte w klasie 21 do wyżej wymienionych towarów, szczotki, przyrządy trzymające i dozujące zawarte w klasie 21.

(111) **186310** (220) 2004 10 08 (210) 286339  
 (151) 2007 02 05 (441) 2005 01 10  
 (732) Okręgowa Spółdzielnia Mleczarska, Włoszczowa, PL.  
 (540)

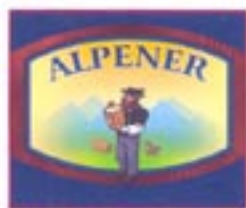

Kolor znaku: granatowy, biały, brązowy i odcienie, czerwony, zielony, niebieski i odcienie, szary, czarny  
 (531) 2.1.25, 6.1.1, 27.5.1, 29.1.15  
 (510), (511) **29** galaretki jadalne, jogurt, kefir jako napój mleczny, margaryna, masło, napoje mleczne lub z przewagą mleka, produk-

ty mleczne, mleko, ser, serwatka, śmietana jako produkt mleczarski, tłuszcze jadalne.

(111) **186311** (220) 2004 10 11 (210) 286384  
 (151) 2007 02 05 (441) 2005 01 24  
 (732) SUNSET SUITS MEN'S FASHION - MODA MĘSKA Mirosław  
 Kranik, Poznań, PL.  
 (540)



(531) 27.5.1  
 (510), (511) **25** garnitury, kamizelki, koszule, krawaty, nakrycia głowy, obuwie, piżamy, płaszcze, skarpetki, swetry, szaliki, szlafroki, T-shirty, odzież sportowa, **26** guziki, hafty i ozdoby, klamry, łąty przyklejane na gorąco do odzieży, monogramy, napy, sprzączki, suwaki, taśmy, wstawki do ubrań, wstążki, **40** usługi krawieckie, krojenie tkanin, pikowanie tkanin, przeróbki odzieży.

(111) **186312** (220) 2004 10 13 (210) 286482  
 (151) 2007 02 16 (441) 2005 01 24  
 (732) ETHIFARM Sp. z o.o., Poznań, PL.  
 (540) VENALEX  
 (510), (511) **05** leki dla ludzi, dietetyczna żywność przystosowana do celów medycznych.

(111) **186313** (220) 2004 10 19 (210) 286737  
 (151) 2007 02 07 (441) 2005 01 24  
 (732) Société des Produits Nestlé S.A., Vevey, CH.  
 (540)



Kolor znaku: ciemnoniebieski, srebrny  
 (531) 27.5.1, 29.1.4  
 (510), (511) **30** wyroby cukiernicze, słodczyce, galanteria czekoladowa, batony, wafle, ciasteczka, czekolada, lody.

(111) **186314** (220) 2004 10 29 (210) 287166  
 (151) 2007 02 07 (441) 2005 02 07  
 (732) „DELIA COSMETICS” Spółka z o.o., Rzgów, PL.  
 (540) bioactive glasses  
 (510), (511) **03** wyroby perfumeryjne, kosmetyczne i higieniczne do pielęgnacji i upiększania oczu, rąk i paznokci, włosów, nóg i stóp w postaci kremu, emulsji, szamponu, żelu, lotionu, dezodorantu, farby do włosów, brokaty, błyszczki, lakiery i emalie do paznokci, zmywacze do paznokci, kredki do brwi, powiek i ust, pomadki do ust.

(111) **186315** (220) 2004 10 29 (210) 287167  
 (151) 2007 02 07 (441) 2005 02 07  
 (732) „DELIA COSMETICS” Spółka z o.o., Rzgów, PL.  
 (540) bioaktywne szkło  
 (510), (511) **03** wyroby perfumeryjne, kosmetyczne i higieniczne do pielęgnacji i upiększania oczu, rąk i paznokci, włosów, nóg i stóp w postaci kremu, emulsji, szamponu, żelu, lotionu, dezodorantu, farby do włosów, brokaty, błyszczki, lakiery i emalie do paznokci, zmywacze do paznokci, kredki do brwi, powiek i ust, pomadki do ust.

(111) **186316** (220) 2004 10 29 (210) 287169  
 (151) 2007 02 07 (441) 2005 02 07  
 (732) BIOFARM Spółka z o.o., Poznań, PL.  
 (540) BIOAMINA  
 (510), (511) **05** produkty farmaceutyczne: leki, środki dezynfekcyjne, odkażające, produkty weterynaryjne, dietetyczne środki medyczne, produkty sanitarne: materiały opatrunkowe, plastry, podpaski higieniczne, żywność dla niemowląt.

(111) **186317** (220) 2004 10 29 (210) 287170  
 (151) 2007 02 07 (441) 2005 02 07



(732) BIOFARM Spółka z o.o., Poznań, PL.

(540) LIPROXIL

(510), (511) **05** produkty farmaceutyczne: leki, środki dezynfekcyjne, odkażające, produkty weterynaryjne, dietetyczne środki medyczne, produkty sanitarne: materiały opatrunkowe, plastry, podpaski higieniczne, żywność dla niemowląt.

(111) **186318** (220) 2004 10 29 (210) 287171

(151) 2007 02 07 (441) 2005 02 07

(732) BIOFARM Spółka z o.o., Poznań, PL.

(540) LIPOXAL

(510), (511) **05** produkty farmaceutyczne: leki, środki dezynfekcyjne, odkażające, produkty weterynaryjne, dietetyczne środki medyczne, produkty sanitarne: materiały opatrunkowe, plastry, podpaski higieniczne, żywność dla niemowląt.

(111) **186319** (220) 2004 10 29 (210) 287172

(151) 2007 02 07 (441) 2005 02 07

(732) BIOFARM Spółka z o.o., Poznań, PL.

(540) CYNAROL

(510), (511) **05** produkty farmaceutyczne: leki, środki dezynfekcyjne, odkażające, produkty weterynaryjne, dietetyczne środki medyczne, produkty sanitarne: materiały opatrunkowe, plastry, podpaski higieniczne, żywność dla niemowląt.

(111) **186320** (220) 2004 11 29 (210) 287318

(151) 2007 02 16 (441) 2005 03 07

(732) „CINI” Spółka z o.o., Czeladź, PL.

(540)



Kolor znaku: zielony, biały

(531) 26.4.1, 26.11.3, 27.5.1, 29.1.3

(510), (511) **11** grzałki elektryczne z elektronicznym termoregulatorem (grzałki nurnikowe).

(111) **186321** (220) 2002 08 13 (210) 254070

(151) 2007 02 08 (441) 2003 02 24

(732) CADBURY WEDEL Spółka z ograniczoną odpowiedzialnością, Warszawa, PL.

(540) PIOTRUŚ PAN

(510), (511) **30** czekolada, wyroby czekoladowe, słodczyce.

(111) **186322** (220) 2002 08 14 (210) 254085

(151) 2007 01 10 (441) 2003 02 24

(732) Przedsiębiorstwo Produkcyjno Handlowo-Uslugowe „Selt” Tadeusz Selzer, Opole, PL.

(540)



Kolor znaku: jasnoszary, szaro-błękitny

(531) 26.1, 27.5, 29.1

(510), (511) **22** materiały tkane i nietkane służące do produkcji różnego rodzaju systemów osłon przeciwsłonecznych, takich jak: rolety wewnętrzne i zewnętrzne, żaluzje pionowe i poziome, markizy, rolety samochodowe, markizy nadokienne, markizy balkonowe, markizy tarasowe i markizy samochodowe, rolety dachowe, rolety do ogrodów zimowych, markizo-rolety, przesłony rozpinane na konstrukcjach stałych oraz konstrukcjach drzwiowych i okiennych, **24** materiały służące do produkcji moskitier.

(111) **186323** (220) 2002 08 14 (210) 254086

(151) 2007 01 10 (441) 2003 02 24

(732) Przedsiębiorstwo Produkcyjno Handlowo-Uslugowe „Selt” Tadeusz Selzer, Opole, PL.

(540)



Kolor znaku: granatowy, jasnobezowy

(531) 26.4, 27.5, 29.1

(510), (511) **22** materiały tkane i nietkane służące do produkcji różnego rodzaju systemów osłon przeciwsłonecznych, takich jak: rolety wewnętrzne i zewnętrzne, żaluzje pionowe i poziome, markizy, rolety samochodowe, markizy nadokienne, markizy balkonowe, markizy tarasowe i markizy samochodowe, rolety dachowe, rolety do ogrodów zimowych, markizo-rolety, przesłony rozpinane na konstrukcjach stałych oraz konstrukcjach drzwiowych i okiennych, **24** materiały służące do produkcji moskitier.

(111) **186324** (220) 2002 12 19 (210) 259041

(151) 2007 01 09 (441) 2003 06 30

(732) Krajowa Rada Notarialna, Warszawa, PL.

(540)

## Notariat Polski

(531) 27.5.5

(510), (511) **16** książki, czasopisma, broszury, poradniki, biuletyny, prospekty, foldery, kalendarze, **41** szkolenia, organizacja staży, aplikacji, kursów, sympozjów, konferencji, seminariów, imprez okolicznościowych, publikowanie tekstów innych niż reklamowe, usługi wydawnictw, bibliotek, czytelnicy specjalistycznych, **42** usługi notarialne, doradztwo w zakresie działalności notarialnej.

(111) **186325** (220) 2002 12 19 (210) 259043

(151) 2007 01 09 (441) 2003 06 30

(732) Krajowa Rada Notarialna, Warszawa, PL.

(540)

## Notari@t Polski

(531) 24.17.17, 27.5.5

(510), (511) **16** książki, czasopisma, broszury, poradniki, biuletyny, prospekty, foldery, kalendarze, **41** szkolenia, organizacja staży, aplikacji, kursów, sympozjów, konferencji, seminariów, imprez okolicznościowych, publikowanie tekstów innych niż reklamowe, usługi wydawnictw, bibliotek, czytelnicy specjalistycznych, **42** usługi notarialne, doradztwo w zakresie działalności notarialnej.

(111) **186326** (220) 2003 03 17 (210) 262327

(151) 2007 02 19 (441) 2003 09 22

(732) VARIANT S.A., Kraków, PL.

(540)



Kolor znaku: niebieski, czerwony, biały

(531) 24.15.2, 27.5.1, 29.1.13

(510), (511) **01** kleje [materiały klejące] do celów przemysłowych, kleje do tapet, dodatki chemiczne do paliw, **02** środki antykorozyjne, powłoki zabezpieczające przed korozją, preparaty zabezpieczające do metali, **03** preparaty do czyszczenia, polerowania i usuwania rdzy, woski do polerowania, szampony, **04** oleje do smarowania, oleje silnikowe, oleje przemysłowe i tłuszcze, smary, **06** opaski zaciskowe, złączki, obejmki, zamocowania i zaciski do rur lub kabli metalowe, **17** materiały wypełniające, żywice syntetyczne, taśmy przyklepne nie do papeterii, użytku medycznego czy domowego.



(111) **186327** (220) 2003 04 22 (210) 263888  
 (151) 2006 11 21 (441) 2003 11 03  
 (732) A i E Consult Sp. z o.o., Warszawa, PL.  
 (540)



Kolor znaku: czerwony, czarny  
 (531) 24.17.25, 27.1.1, 27.5.1, 29.1.12  
 (510), (511) **35** doradztwo: podatkowe, w zakresie organizacji informatyzacji rachunkowości, usługowe prowadzenie ksiąg rachunkowych i podatkowych, prowadzenie postępowania likwidacyjnego i upadłościowego w zakresie zarządzania majątkiem firmy, **36** przeglądy i badanie sprawozdań finansowych, ekspertyzy i opinie ekonomiczno-finansowe, **41** usługi wydawnicze i szkoleniowe w zakresie rachunkowości, **42** prowadzenie postępowania likwidacyjnego i upadłościowego w zakresie obsługi prawnej.

(111) **186328** (220) 2003 06 25 (210) 266635  
 (151) 2006 11 23 (441) 2003 12 29  
 (732) „Firma Michalscy” Robert Jarosław Michalski, Kraków, PL.  
 (540)



Kolor znaku: brązowy  
 (531) 26.1.1, 27.5.1, 29.1.1  
 (510), (511) **30** chleb, wyroby cukiernicze, słodczyce, lody, **36** prowadzenie agencji pośrednictwa w handlu nieruchomości, dzierżawa nieruchomości, administrowanie i zarządzanie nieruchomościami, wycena nieruchomości, pośrednictwo w zakresie kupna i sprzedaży nieruchomości, wynajmowanie powierzchni biurowych, **40** wywoływanie filmów fotograficznych, obróbka filmów, kopiowanie zdjęć, wykonywanie odbitek fotograficznych, **41** wykonywanie zdjęć, nagrywanie filmów na taśmach video, usługi w zakresie fotografii artystycznej, **42** usługi prawnicze, **43** usługi związane z podawaniem potraw i napojów, prowadzenie kawiarni, restauracji, kawiarni, wszelkich obiektów gastronomicznych oraz catering, wynajmowanie mieszkań na pobyt czasowy.

(111) **186329** (220) 2003 07 22 (210) 267731  
 (151) 2007 01 25 (441) 2004 01 26  
 (732) Borussia Dortmund GmbH & Co.KGaA, Dortmund, DE.  
 (540)



(531) 27.5.1  
 (510), (511) **25** odzież, obuwie, nakrycia głowy, kostiumy kąpielowe, kąpielówki, płaszcze kąpielowe, czepki kąpielowe, kłapki kąpielowe, obuwie kąpielowe, buty do gry w piłkę nożną, korki do butów do gry w piłkę nożną, paski do odzieży, stroje gimnastyczne, obuwie gimnastyczne, apaszki, rękawiczki, obuwie domowe, bluzki koszulowe, koszule, spodnie, szelki do spodni, kapelusze, kurtki, krawaty, płaszcze, czapki, daszki, odzież wierzchnia, nauszники, peleryny, pulowery, piżamy, odzież dla rowerzystów, płaszcze przeciwdeszczowe, spodnie, sandały, szale, stroje nocne, fartuchy, slipy, skarpetki, podwiązki, obuwie sportowe, obuwie z materiału, kostiumy plażowe, obuwie plażowe, podwiązki do pończoch, pończochy, swetry, stroje narciarskie, spodnie narciarskie i do snowboardu, T-shirty, odzież trykotowa, odzież spodnia, kaletki, bielizna, kombinezony do narciarstwa wodnego, kamizelki, **28** gry, zabawki; artykuły gimnastyczne i sportowe, o ile zawarte w klasie 28, piłki do gry, piłki nożne, nagolenniki (artykuły sportowe), sprzęt kulturystyczny, nałokietniki, ekspandery, treningowe rowery stacjonarne, sprzęt gimnastyczny i sportowy,

nakolanniki (artykuły sportowe), kije do golfa, torby na kije do golfa, rękawice do golfa, latawce, lalki (artykuły do zabawy), pluszowe zwierzątka, sanki, łyżworolki (dla dzieci), buty do łyżworolek, koniki na biegunach, baseny kąpielowe (artykuły do zabawy), płetwy, deski skateboardowe, deski snowboardowe, rzutki do rzucania do celu, dyski, tarcze strzelnicze, kości do gry, zabawki dla zwierząt domowych, pojazdy zabawkowe.

(111) **186330** (220) 2003 09 03 (210) 269374  
 (151) 2007 01 05 (441) 2004 03 08  
 (732) EXPRESS HANDEL BEZ GRANIC Sp. z o.o., Warszawa, PL.  
 (540)



Kolor znaku: biały, granatowy  
 (531) 27.5.1, 29.1.4  
 (510), (511) **08** sztućce, nożyce, **21** ceramiczne, porcelanowe i szklane serwisy do herbaty, kawy, obiadowe, wazony, kubki, podstawki, doniczki, pojemniki, bibeloty, miski, **35** agencje importowo-handlowe i eksportowe, dystrybucja materiałów reklamowych, prowadzenie promocji sprzedaży na rzecz osób trzecich.

(111) **186331** (220) 2003 09 09 (210) 269607  
 (151) 2007 02 02 (441) 2004 03 22  
 (732) NIBCO Inc., Elkhart, US.  
 (540)



(531) 27.5.1  
 (510), (511) **06** osprzęt do rur metalowych składający się ze złączek nakrętnych, połączeń, łączników, dwuzłączek, adapterów oraz mechanicznych zaworów metalowych obsługiwanych ręcznie, ręcznie obsługiwane zawory metalowe do rur i do systemów przepływowych, przewody rurowe metalowe, kolanka metalowe do rur, złączki metalowe do rur, zaślepki, złączki rozgałęźne z metalu, metalowe złączki do montowania w twardych powierzchniach, złączki kołnierzone, trójniki i kolanka, łączniki kołnierzone do montowania na płaskich powierzchniach, uchwyty do mocowania rur, wszystkie w/w wykonane z metali odlewniczych lub z metali przerabianych plastycznie, z metali nieszlachetnych lub z ich stopów, rury grubo i cienkościennie z metalu, **07** brzeszczoty do pił (części maszyn), **11** części i osprzęt do hydraulicznych, grzewczych i wentylacyjnych, włączając przewody rurowe, kolanka, trójniki, Y trójniki, dwuzłączki, złączki, zaślepki, adaptory, odpowietrzenia, złączki nakrętno-wkrętne, redukcje, syfony, elementy przepływowe, złączki rozgałęźne, złączki do montowania w twardych powierzchniach, czwórniki, kształtki rurowe obejściowe, złączki mimośrodowe, złącza rozprężne, kształtki do odprowadzania cieczy, kolanka z kołnierzem do zlewów, łuki rurowe 180°, kołnierzone kształtki, trójniki i kolanka, łączniki rurowe kołnierzone do sedesów, łączniki kołnierzone do montowania na płaskich powierzchniach, łączówki i adaptory do przewodów kanalizacyjnych spustowych, kolana sedesowe, uchwyty do mocowania rur, kształtki kominowe i odpływowe wykonane z miedzi, z miedzi przerobionej plastycznie, z odlewanego mosiądzu lub brązu, wykonane z tworzyw sztucznych formowanych, odlewanych lub wytłaczanych, zawory włączając zawory zasuwowe, kurki, kurki czerpalne, zawory spustowe boilerów, zawory talerzowe, zawory kulowe, zawory kątowe i specjalne zawory do płynów, zawory zaporowe oraz zawory ściekowe, zawory kontrolne, zawory skrzydełkowe, wszystkie w/w wytworzone z odlewanego mosiądzu, brązu lub z żelaza i mające zastosowanie w systemach i instalacjach grzewczych, hydraulicznych i wentylacyjnych, systemy irygacyjne i ich części, włączając przewody

rurowe perforowane i nie perforowane, kształtki rurowe, pierścienie zaciskające, zawory, regulatory ciśnienia, filtry, wtryskiwacze, rozpylacze wodne, spryskiwacze obrotowe oraz dozowniki, 17 komponenty instalacji rurowych do pompowania płynów, włączając zawory do rur, kształtki i rozporki, przewody rurowe, kolana, trójniki, Y trójniki, dwuzłączki, złączki, zaślepki, adaptery, złączki nakrętno-wkrętne, redukcje, elementy przepływowe, złączki do montowania w twardej powierzchniach, czwórniki, kształtki rurowe obejściowe, złączki mimośrodowe, łuki rurowe 180°, kołnierze kształtki, trójniki i kolanka, łączniki kołnierze do montowania na płaskich powierzchniach, giętkie łączniki wkrętne oraz łączniki wkrętne odcinające, wszystkie w/w wykonane z tworzyw sztucznych formowanych, odlewanych lub wytłaczanych.

(111) **186332** (220) 2003 09 30 (210) 270566  
 (151) 2007 01 11  
 (732) ITM ENTREPRISES (Société Anonyme), Paris, FR.  
 (540)



Kolor znaku: biały, czerwony, żółto-pomarańczowy

(531) 18.1.14, 25.1.6, 27.5.1, 29.1.1, 29.1.2, 29.1.6

(510), (511) **02** auramina, balsam kanadyjski, barwniki, barwniki anilinowe, barwniki alizarynowe, barwniki do drewna, barwniki do lakierów, barwniki do masła, barwniki do napojów, barwniki do obuwia, barwniki do piwa, barwniki do skór, barwniki do żywności, barwniki słodowe, barwniki spożywcze, bejce, bejce do drewna, bejce do skór, bezwodnik tytanu stosowany jako pigment, biel cynkowa stosowana jako pigment, biele, czernidla, drewno barwiące, ekstrakt z drewna farbiarskiego, emalie do lakierowania, emalie do malowania, emulsje srebrne stosowane jako pigmenty, farby do ceramiki, platyna lśniąca stosowana jako farba w ceramice, srebro stosowane jako farba w ceramice, złoto lśniąca do wyrobów ceramicznych, farbki, farby, farby bakteriobójcze, farby do aluminium, farby do azbestu, farby do emalii, farby ognioodporne, farby przeciw i zanieczyszczeniom, farby wodne klejowe lub kazeinowe, folia srebrna w arkuszach, folie metalowe dla malarzy, dekoratorów, drukarzy i artystów, glejta ołowiowa, gumiguta stosowana w malarstwie, gumilaki, gumożywice, impregnaty do skór, indygo stosowany jako barwnik, kalafonia, karbonyl do konserwacji drewna, karmel do barwienia żywności, karmel słodowy stosowany jako barwnik spożywczy, karmin koszenilowy, kit olejowy, kit rzeźbiarski, kit stolarski, kit szklarski, koloranty, koloranty do żywności, kolory do apretury, kopal, kreozot do ochrony drewna, kurkuma stosowana jako barwnik, lakier asfaltowy, lakier bitumiczny, lakier kopalowy, lakiery, lakiery do powlekania brązem, mastyki, metal w proszku dla malarzy, dekoratorów, drukarzy i artystów, mieszanki drukarskie w postaci tuszu, minia, mleko wapienne, oleje do konserwacji drewna, oleje przeciwrdzewne, biel ołowiana, czerwień ołowiana, glejta ołowiowa, papier do barwienia jajek wielkanocnych, pasty drukarskie, pigmenty, podkłady do drewna, pojemniki z tuszem, tonery do fotokopiarek i drukarek, farby powłokowe do krycia dachów, farby powłokowe do krycia smołą, farby powłokowe zabezpieczające podwozia pojazdów, powłoki zabezpieczające przed korozją podwozia pojazdów, preparaty do konserwacji drewna, preparaty do zdejmowania tapet papierowych, preparaty zabezpieczające do metali, preparaty zabezpieczające przed rdzą, preparaty zapobiegające matowieniu metali, proszek glinu dla malarzy, artystów i dekoratorów, proszek glinu do malowania, proszek z brązu do malowania, proszki do srebrzenia, rozcieńczalniki do farb, rozcieńczalniki do lakierów, roztwór wapna gaszonego w wodzie, sadza do barwienia, sadza stosowana jako pigment, sadza piecowa, sandaraka, smary przeciwrdzewne, spoiwa do farb, srebro błyszczące stosowane w ceramice, srebro w formie pasty, sumak do lakierów, sykatywy do farb, szafran do barwienia, szelaki, szklisko powłokowe, środki antykorozyjne, taśmy antykorozyjne, terpentyna do rozcieńczania farb, tlenek kobaltu do barwienia, tusz do barwienia skór, tusz do grawerowania, tusz do znakowania zwierząt, tusze drukarskie, utrwalacze do lakierów, utrwalacze do akwareli, utrwalacze do farb akwarelowych, za-

gęszczacze do barwników, zagęszczacze do farb, zaprawa cementowa w postaci kitu, ziemia sjeńska, złączenia, żywice naturalne w stanie surowym, **03** alkalia lotne amoniaku używane jako detergent, alun po goleniu antyseptyczny, alun w kamieniu antyseptyczny, antyprzespiryanty, aromaty w postaci olejków aromatycznych, aromaty do napojów w postaci olejków eterycznych, barwniki do celów kosmetycznych, barwniki jako środki chemiczne do ożywiania kolorów w praniu do użytku domowego, produkty chemiczne do ożywiania kolorów w praniu do użytku domowego, bursztyn do wyrobów perfumeryjnych, chusteczki nasączone płynami kosmetycznymi, depilatory, detergenty inne niż używane w procesach produkcyjnych oraz inne niż do celów medycznych, dezodoranty do użytku osobistego, drewno zapachowe, ekstrakty do produkcji perfum kwiatowych, ekstrakty kwiatowe do perfum, esencje anyżku, esencje eteryczne, esencje mięty, farbki do bielizny, farbki stosowane w pralnictwie, farby do brody, farby do włosów, geraniol, heliotropina, jonon do wyrobów perfumeryjnych, róż jubilerski, kadziła, kalkomanie stosowane jako ozdoby do celów kosmetycznych, kamienie do polerowania, kleje do mocowania sztucznych rzęs, kleje do przymocowywania sztucznych włosów, kwilai do prania, kosmetyki, wazelina kosmetyczna, kosmetyki dla zwierząt, kosmetyki do brwi, kosmetyki upiększające, kostki mydła toaletowego, kreda do czyszczenia, kreda malarska, kredki do oczu, kremy do polerowania, kremy do wybielania skór, kremy kosmetyczne, kremy wybielające do skóry, apretura z krochmalu, krochmal do celów pralniczych, kwiaty jako baza do perfum, lakiery do paznokci, lakiery do włosów, lotony do celów kosmetycznych, ług sodowy, łupki polerskie, mascara, maseczki kosmetyczne, maści do celów kosmetycznych, materiały przylepne do celów kosmetycznych, mieszaniny zapachowe, mięta do wyrobów perfumeryjnych, mleczko kosmetyczne, mleczko migdałowe do celów kosmetycznych, mydła, mydła dezodorujące, mydła dezynfekujące, mydła do ożywiania koloru tkanin, mydła lecznicze, mydła migdałowe, mydła przeciwpotowe, mydła przeciwpotowe do stóp, mydła toaletowe, mydła zapachowe, mydło do golenia, neutralizatory do trwałej ondulacji, odświeżacze do ust w aerozolu, olej jaśminowy, olej lawendowy, oleje czyszczące, olejek bergamotowy, olejek lawendowy, olejek migdałowy, olejek różany, olejek terpentynowy do odtłuszczenia, olejek wintergrinowy, olejki do celów kosmetycznych, olejki do celów perfumeryjnych, olejki esencjonalne, olejki eteryczne, olejki eteryczne do mydła, olejki eteryczne z cytryny, olejki eteryczne z drzewa cedrowego, olejki toaletowe, ołówki do brwi, ołówki kosmetyczne, papier do polerowania, korund, materiały ścierny, papier polerujący, papier szklany stosowany jako ścierniwo, papier ścierny, płótno szklane, płótno szmerglowe, płótno ścierny, szmergiel, tlenek glinu, węglík krzemu, węglík, pasty do obuwia, pasty do ostrzenia przyborów do golenia, pasty do pasków do ostrzenia brzytwy, pasty do podłogi i mebli, pasty do skór wyprawionych, pasty, proszki, płyny do zębów, patyczki z watą do celów kosmetycznych, perfumy, piżmo stosowane w perfumerii, płyny do czyszczenia szkliska, płyny do pielęgnacji włosów, płyny do spryskiwaczy szyb, płyny po goleniu, podchłonek potasu, pomadki do ust, pomady do celów kosmetycznych, popiół wulkaniczny do czyszczenia, preparaty antystatyczne do celów domowych, preparaty do czyszczenia tapet papierowych, preparaty do czyszczenia protez zębowych, preparaty do czyszczenia rur odpływowych, preparaty do przetykania rur odpływowych, preparaty do czyszczenia, preparaty do demakijażu, preparaty do depilacji, preparaty do golenia, preparaty do kręcenia włosów, preparaty do krochmalenia, preparaty do makijażu, preparaty do mycia, preparaty do odbarwiania, preparaty do odtłuszczenia inne niż stosowane w procesach produkcyjnych, preparaty do odymania stosowane w perfumach, preparaty do pielęgnacji jamy ustnej nie do celów leczniczych, preparaty do pielęgnacji paznokci, preparaty do polerowania, preparaty do polerowania protez zębowych, preparaty do prania, preparaty do prania chemicznego, preparaty do szorowania podłóg, preparaty do usuwania farb, preparaty do usuwania kamienia kotłowego dla gospodarstwa domowego, preparaty do usuwania rdzy, preparaty do wybielania skóry, preparaty kosmetyczne do kąpieli, preparaty kosmetyczne do odchudzania, preparaty kosmetyczne do opalania się, preparaty kosmetyczne do pielęgnacji skóry, preparaty kosmetyczne do rzęs, preparaty przeciwloneczne stosowane jako kosmetyki do opalania, produkty perfumeryjne, produkty toaletowe, przybory toaletowe, puder do makijażu, pumeks, róż polerski jubilerski, rzęsy sztuczne, safrol, saszetki zapachowe, saszetki zapachowe do bielizny, serwetki nasączone lotnami kosmetycznymi, skrobia do nadawania połysku, smoła szew-

ska, soda krystaliczna do czyszczenia, soda wybielająca, sole do kąpieli do celów innych niż lecznicze, sole wybielające, szampony, szampony dla zwierząt domowych, szminki, sztuczne paznokcie, środki do czyszczenia glazury, środki do czyszczenia zębów, środki do moczenia bielizny, środki do nadawania połysku, środki do namazania bielizny, środki do ostrzenia, środki do pielęgnacji ust nie do celów leczniczych, środki do polerowania, środki do szlifowania, środki do szorowania, środki do usuwania lakierów, środki do wyblyszczania stosowane w pralnictwie, środki do zmiękczenia tkanin, talk kosmetyczny, terpentyna, terpeny jako olejki aromatyczne, tłuszcze do celów kosmetycznych, toniki kosmetyczne, tusze do rzęs, waciki toaletowe, wata do celów kosmetycznych, woda Javelle, woda kolońska, woda lawendowa, woda toaletowa, woda utleńniona do celów kosmetycznych, woda zapachowa, wosk do depilacji, wosk do obuwia, wosk do parkietów, wosk do podłogi, wosk do skór, wosk do włosów, wosk krawiecki, wosk polerski, wosk pralniczy, wosk szewski, wybielacze do odbarwiania do celów kosmetycznych, wybielacze stosowane w pralnictwie, wywabiacze plam, zestawy kosmetyczne, zestawy kosmetyków, zmywacze do paznokci, **04** alkohol jako paliwo, antracyt, benzen, benzol, benzyna, benzyna ciężka węglowa, benzyna lekka czysta, brykiety drewna, brykiety materiałów palnych, brykiety węgla, cerezyna w postaci oczyszczonego ozokerytu, denaturat, dodatki niechemiczne do paliw silnikowych, drewno opałowe, ksylen, eter naftowy, gaz olejowy, gaz oświetleniowy, gazolina, gazy zestalone, grafit do smarowania, torf, knoty do lamp, knoty do świec, koks, olej kostny do celów przemysłowych, lampki nocne, lanolina, ligroina, łój przemysłowy, materiały oświetleniowe, mazut, mieszanki paliw rozpylonych, mieszanki paliw zgazowanych, nafta, nafta oświetleniowa, oleina, olej rybny niejadalny, olej rycynowy do celów technicznych, olej rzepakowy do celów przemysłowych, olej słonecznikowy do celów przemysłowych, olej solarowy, olej ze smoły węglowej, oleje do farb, oleje do konserwacji murów, oleje do konserwacji skór, oleje do natłuszczania, oleje do smarowania, oleje do tkanin, oleje napędowe, oleje palne, oleje przemysłowe, oleje silnikowe, oleje ułatwiające wyjmowanie z formy, oleje zwilżające, paliwa mineralne, paliwo, paliwo do diesla, paliwo gazowe, paliwo na bazie alkoholu, paliwo oświetleniowe, paliwo silnikowe, parafina, podpałki, podpałki papierowe do zapalania, preparaty z oleju sojowego do zapobiegania przywieraniu do przyborów kuchennych, przeciwpoślizgowe preparaty do pasów, pył węglowy, ropa naftowa surowa lub rafinowana, smary, smary do broni, smary do butów, smary do narzędzi tnących, smary do obuwia, smary do pasów, smary do skór, steryna, środki antypoślizgowe do pasów, środki do konserwacji skóry w postaci olejów i tłuszczów, środki do odpylania, środki pyłochłonne, środki pyłochłonne do zmiatania, świece, świece woskowe, świeczki, świeczki choinkowe, taśmy papierowe do zapłonu, tłuszcze wełniane, tłuszcze do oświetlania, tłuszcze do smarowania, tłuszcze przemysłowe, torf brykietowy, węgiel, węgiel brunatny, węgiel drzewny, węgiel kamienny, wióry drewniane na podpałkę, wosk jako surowiec, wosk do oświetlania, wosk do pasów, wosk przemysłowy, wosk pszczeli, wosk z karnauby, wosk ziemny w postaci ozokerytu, zestalone gazy paliwowe, żel naftowy do celów przemysłowych, **05** akonityna, aldehyd mrówkowy do celów farmaceutycznych, aldehydy do celów farmaceutycznych, algicydy, alkaliczne jodki do celów farmaceutycznych, alkaloidy do celów medycznych, alkohol do celów farmaceutycznych, amalgamaty dentystyczne, aminokwasy do celów medycznych, aminokwasy do celów weterynaryjnych, anestetyki, antybiotyki, antyseptyki, apteczki przenośne wyposażone, apteczki przenośne pierwszej pomocy wyposażone, artykuły żywnościowe na bazie białka do celów medycznych, azotan bizmutu do celów farmaceutycznych, balsam gurjunowy do celów medycznych, preparaty balsamiczne do celów leczniczych, balsamy do celów leczniczych, bandaże higieniczne, bandaże opatrunkowe, batoniki lukrecyjne do celów farmaceutycznych, biocydy, borowina do kąpieli, borowina lecznicza, bransoletki przeciwreumatyczne, bransolety do celów leczniczych, brom do celów farmaceutycznych, buliony dla kultur bakteriologicznych, cement kostny do celów chirurgicznych i ortopedycznych, cementy dentystyczne, chemiczne preparaty dla testów ciążowych, chemiczne przewodniki do elektrod elektrokardiografów, chinina do celów medycznych, chinolina do celów medycznych, chirurgiczne materiały opatrunkowe, chleb dla diabetyków, chloroform, chusteczki nasączone płynami farmaceutycznymi, cukier do celów medycznych, cukier lodowaty do celów leczniczych, laktoza, cukierki do celów leczniczych, czopki, dentystyczne materiały ściernie, detergenty do celów medycznych, dezodoranty inne

niż do użytku osobistego, diastaza do celów medycznych, żywność dietetyczna przystosowana do celów medycznych, napoje dietetyczne przystosowane do celów medycznych, substancje dietetyczne przystosowane do celów medycznych, digitalina, dodatki do pasz do celów leczniczych, dodatki mineralne do żywności, dodatki odżywcze do celów leczniczych, drewno cedrowe jako środek odstraszcający owady, drożdże do celów farmaceutycznych, ekstrakty tytoniowe owadobójcze, eliksiry, enzymy do celów farmaceutycznych, enzymy do celów medycznych, enzymy do celów weterynaryjnych, enzymy mlekowe do celów farmaceutycznych, estry celulozy do celów farmaceutycznych, estry do celów farmaceutycznych, etery do celów farmaceutycznych, eukaliptol do celów farmaceutycznych, eukaliptus do celów farmaceutycznych, fenol do celów farmaceutycznych, fosforany do celów farmaceutycznych, fungicydy, galaretka z ropy naftowej do celów medycznych, gaza opatrunkowa, gazy do celów medycznych, gąbka do ran, gencjana do celów farmaceutycznych, glicerofosfaty, gliceryna do celów medycznych, glukoza do celów medycznych, gorczyca do celów farmaceutycznych, guma do celów medycznych, guma do żucia do celów leczniczych, gumiguta do celów leczniczych, gwajakol do celów farmaceutycznych, hematogen, hemoglobina, herbata dla astmatyków, herbata lecznicza, herbata odchudzająca do celów leczniczych, herbata z ziół do celów medycznych, herbicydy, hormony do celów medycznych, hydrastyna, hydrastynina, implanty chirurgiczne w postaci żywych tkanek, insektycydy, izotopy do celów medycznych, wilec przeczyszczający, jod do celów farmaceutycznych, jodki do celów farmaceutycznych, jodoform, jodyna, jujuba lecznicza, kadzielka do odstraszenia owadów, kalomel, kamfora do celów medycznych, kamień winny do celów farmaceutycznych, kapsułki do celów farmaceutycznych, kapsułki na lekarstwa, karbonyl jako środek przeciw pasożytniczy, katechu do celów farmaceutycznych, kauczuk do celów dentystycznych, kąpiele lecznicze, kąpiele tlenowe, kleje do protez dentystycznych, kokaina, kolcowój lekarski do celów medycznych, kompresy, kolodium do celów farmaceutycznych, koper włoski do celów leczniczych, kora chinowa do celów leczniczych, kora do celów farmaceutycznych, kora kondurango do celów medycznych, kora krotonowa, kora mangrowa do celów farmaceutycznych, kora z angostury do celów medycznych, korzenie lekarskie, korzenie rabarbaru do celów farmaceutycznych, kreozot do celów farmaceutycznych, krew do celów medycznych, kultury mikroorganizmów do celów medycznych lub weterynaryjnych, kurara, kwas galusowy do celów farmaceutycznych, gorzknia do celów medycznych, kwasy do celów farmaceutycznych, kwebracho do celów medycznych, kwiat siarczany do celów farmaceutycznych, lakiery dentystyczne, laktoza, laseczki siarkowe do dezynfekcji, lecytyna do celów medycznych, napary lecznicze w postaci nalewek, lekarstwa przeciw zaparciu, leki do leczenia ludzi, leki do celów stomatologicznych, leki do celów weterynaryjnych, leki pomocnicze, leki seroterapeutyczne, leki uspokajające, leki w płynie, leki wzmacniające, lepy na muchy, lotony dla psów, lotony do celów farmaceutycznych, lotony do celów weterynaryjnych, lucerna chmielowa do celów farmaceutycznych, lukrecja do celów farmaceutycznych, magnezja do celów farmaceutycznych, majtki higieniczne, majtki higieniczne dla chorych z brakiem kontroli czynności fizjologicznych, majtki higieniczne dla osób nie trzymających moczu, majtki menstruacyjne, mastyksy dentystyczne, maści do celów farmaceutycznych, maści do leczenia oparzeń słonecznych, maści rtęciowe, maść przeciw odmrożeniom, materiały dentystyczne do odcisków, materiały do plombowania zębów, materiały opatrunkowe, materiały opatrunkowe chirurgiczne, materiały ściernie do celów dentystycznych, mazidla, mączka rybna do celów farmaceutycznych, mąka do celów farmaceutycznych, mąka z siemienia lnianego do celów farmaceutycznych, mech irlandzki do celów medycznych, mentol, mięta do celów farmaceutycznych, mleczko pszczele do celów medycznych, mleko białkowe, mleko migdałowe do celów farmaceutycznych, mleko słodowe do celów leczniczych, mleko w proszku dla niemowląt, moleskin do celów medycznych, muszka hiszpańska w postaci proszku, myrobolan do celów farmaceutycznych, nalewki do celów leczniczych, napary w postaci nalewki do celów leczniczych, napoje lecznicze, narkotyki, narkotyki do celów medycznych, obrączki przeciwreumatyczne, obroże przeciw pasożytnicze dla zwierząt, octan glinu do celów farmaceutycznych, octany do celów farmaceutycznych, odczynniki chemiczne do celów medycznych lub weterynaryjnych, okłady, okłady gorczycowe, olej gorczycowy do celów leczniczych, olej rycynowy do celów leczniczych, oleje lecznicze, oleje przeciw gzmom końskim, olejek kamforowy do celów me-



dycznych, olejek terpentynowy do celów farmaceutycznych, olejek z kopru do celów leczniczych, ołówki hemostatyczne, ołówki kaustyczne, ołówki przeciw brodawkom, ołówki przeciw migrenie, opaski barkowe do celów chirurgicznych, opaski higieniczne, opaski menstruacyjne, opiaty, opium, opłatki do celów farmaceutycznych, maść mydlano-kamforowa, papier do plastrów gorczycowych, papier przeciw molom, papierosy beztytoniowe do celów leczniczych, pastylki do celów farmaceutycznych, pektyna do celów farmaceutycznych, pepsyny do celów farmaceutycznych, peptony do celów farmaceutycznych, pestycydy, pieluchy dla chorych z brakiem kontroli czynności fizjologicznych, pieluchy higieniczne, pierścienie na odciski stóp, pigułki do celów farmaceutycznych, pijawki lekarskie, plastry do celów medycznych, plastry gorczycowe, plastry lecznicze przyklepne, plastry samoprzylepne, plazma krwi, płyny do płukania ust do celów leczniczych, płyny do przemywania oczu, płyny do przemywania pochwy, podkładki do palucha koślawego, podłoża dla kultur bakteryjnych, podpaski higieniczne, podpaski menstruacyjne, poduszeczki do karmienia piersią, pomady do celów medycznych, porcelana na protezy dentystyczne, preparaty bakteriologiczne do celów medycznych i weterynaryjnych, preparaty białka do celów medycznych, preparaty biologiczne do celów medycznych, preparaty biologiczne do celów weterynaryjnych, preparaty bizmutu do celów farmaceutycznych, preparaty chemiczne dla testów ciążowych, preparaty chemiczne do celów farmaceutycznych, preparaty chemiczne do celów medycznych, preparaty chemiczne do celów weterynaryjnych, preparaty chemiczne do usuwania śnieci zbożowej, preparaty chemiczne do zwalczania chorób winorośli, preparaty chemiczne do zwalczania mączniaka zbożowego, preparaty chemiczno-farmaceutyczne, preparaty do czyszczenia szkielek kontaktowych, preparaty diagnostyczne do celów medycznych, preparaty dla organoterapii, preparaty do mycia zwierząt, preparaty do niszczenia grzybob domowych, preparaty do odymiania do celów medycznych, preparaty do sterylizacji, preparaty do sterylizacji gleby, preparaty do tępienia myszy, preparaty enzymatyczne do celów medycznych, preparaty enzymatyczne do celów weterynaryjnych, preparaty farmaceutyczne, preparaty farmaceutyczne do pielęgnowania skóry, preparaty farmaceutyczne przeciw łupieżowi, preparaty farmaceutyczne przeciw oparzeniom słonecznym, preparaty medyczne do odchudzania, preparaty medyczne na porost włosów, preparaty przeciw hemoroidom, preparaty przeciw moczeniu się, preparaty przeciw molom, preparaty przeciw odmrożeniom, preparaty przeciw pasożytnicze, preparaty rozszerzające oskrzela, preparaty terapeutyczne do kąpieli, preparaty ułatwiające żąbkowanie, preparaty weterynaryjne, preparaty witaminowe, preparaty z mikroelementami dla ludzi i zwierząt, preparaty z mikroorganizmami do celów medycznych lub weterynaryjnych, produkty na bazie wapna do celów farmaceutycznych, produkty uboczne z procesu obróbki ziaren zbóż do celów medycznych, proszek perski, środki przeciwbólowe, przepaski na oczy do celów medycznych, przewodniki chemiczne do elektrod elektrokardiografów, rad do celów medycznych, radiologiczne substancje kontrastowe do celów medycznych, rozpuszczalniki do usuwania plastrów samoprzylepnych, roztwory do szkielek kontaktowych, roztwory do użytku ze szklami kontaktowymi, salmiak w postaci pastylek, siemię lniane do celów farmaceutycznych, skrobia do celów dietetycznych lub farmaceutycznych, sól do celów farmaceutycznych, sole do celów medycznych, sole do kąpieli do celów leczniczych, sole do kąpieli mineralnych, sole wód mineralnych, sole potasu do celów medycznych, sole sodowe do celów leczniczych, sole trzeźwiące, sperma do sztucznego zapłodnienia, spoiwa do kopyt zwierzęcych, sporysz do celów farmaceutycznych, sterydy, stopy dentystyczne ze złota, stopy metali szlachetnych do celów dentystycznych, strychnina, substancje odżywcze dla mikroorganizmów, substancje radioaktywne do celów medycznych, substancje żrące do celów farmaceutycznych, sulfonamidy, surowice, sykatywy jako środki wysuszające do celów medycznych, syropy do użytku farmaceutycznego, szarpie, szczepionki, środki antykoncepcyjne chemiczne, środki bakteriobójcze, środki chemiczne do zwalczania flikosery, środki chwastobójcze, środki czerwiopędne, środki czyszczące, środki dezynfekcyjne do celów higienicznych, środki dezynfekcyjne do toalet chemicznych, środki do leczenia oparzeń, środki do mycia bydła, środki do mycia psów, środki do oczyszczania powietrza, środki do odstraszania owadów, środki do odświeżania powietrza, środki do tępienia larw, środki do tępienia much, środki do tępienia pasożytów, środki do tępienia ślimaków, środki medyczne przeciw poceniu się, środki medyczne przeciw poceniu się stóp, środki na odciski,

środki na uspokojenie nerwów, środki nasenne, środki odstraszające insekty dla psów, środki przeciw gorączce, środki przeciw migrenie, środki przeciw poceniu się stóp, środki przeciw robactwu, środki przeciw roztoczom, środki przeciw skrytopłciowym roślinom, środki przeciw zrogowaceniom, środki przeczyszczające, środki rozwalniające, środki tamujące krwawienia, środki trawienne do celów farmaceutycznych, środki wywołujące pęcherze, środki zmniejszające apetyt do celów medycznych, tafta gumowana w postaci plastrów, tampony menstruacyjne, taśmy do podpasek, taśmy przyklepne do celów medycznych, taśmy samoprzylepne do celów medycznych, terpentyna do celów farmaceutycznych, tkaniny chirurgiczne, tłuszcz do celów medycznych, tłuszcz do celów weterynaryjnych, tran, trociczki do odymiania, trociczki do odymiania do celów medycznych, trucizny, trucizny bakteryjne, trutki na szczury, tymol do celów farmaceutycznych, wata antyseptyczna, wata aseptyczna, wata do celów medycznych, wata higroskopijna, węgiel drzewny do celów farmaceutycznych, winian potasu do celów farmaceutycznych, higieniczne wkładki ochronne do majtek, włókna roślin jadalnych nie jako odżywki, woda gulardowa, woda melisowa do celów farmaceutycznych, woda morską do kąpieli leczniczych, woda ołowiawa, woda termalna, woda utleniona do celów medycznych, wodorowęglan sodowy do celów farmaceutycznych, wody mineralne do celów leczniczych, wodzian chloralu do celów farmaceutycznych, wosk do modelowania do celów stomatologicznych, wyciąg z chmielu do celów farmaceutycznych, wyroby cukiernicze do celów leczniczych, wywary do celów farmaceutycznych, zioła do palenia do celów leczniczych, zioła lecznicze, żelatyna do celów medycznych, żywność dietetyczna do celów leczniczych, żywność dla niemowląt, **06** aluminium, blacha w postaci płyt i arkuszy, armatura do przewodów metalowa, armatura do przewodów sprężonego powietrza metalowa, barierki bezpieczeństwa na drogach metalowe, baseny kąpielowe, lodowiska, barierki ochronne metalowe, baryłki metalowe, beczki metalowe, belki metalowe, belki stropowe metalowe, beryl, bezpieczne kasetki do przechowywania pieniędzy, biały metal, bile ze stali, blaszki metalowe do klinowania, boazeria metalowa, bochny pudlarskie stosowane w metalurgii, boje cumownicze metalowe, bramy metalowe, bransoletki identyfikacyjne w szpitalach metalowe, brąz, budki telefoniczne metalowe, butle metalowe do sprężonego gazu lub ciekłego powietrza, celt, hafn, cermetale, chomątka, nasadki na liny metalowe, chrom, cyfry i litery z metali nieszlachetnych z wyjątkiem czcionek, cyna, cynk, cyrkon, ćwieki, dachówki metalowe, daszki budowlane metalowe, deflektory kominowe metalowe, doki pływające do cumowania statków metalowe, dozowniki stałe do ręczników metalowe, drabiny metalowe, drobne wyroby żelazne, drut antenowy, drut aluminiowy, drut do lutowania metalowy, drut kolczasty, drut metalowy z metali nieszlachetnych, drut z miedzi niezolowany, drut ze stali, drut ze stopów metali nieszlachetnych z wyjątkiem drutu topikowego, drut żelazny, druty do wiązania metalowe, druty, pręty metalowe do zgrzewania, drzwi metalowe, dwuróg blacharski, dysze metalowe, dysze, końcówki wyłotowe z metalu, dzieła sztuki z metali nieszlachetnych, dzwonki, dzwonki dla zwierząt, dzwonki do drzwi nieelektryczne, dzwonki, ekrany paleniskowe, ekrany przed ogniem z pieców, ekrany, siatki przeciw owadom metalowe, emblematy do pojazdów metalowe, figurki, statuetki z metali nieszlachetnych, folia aluminiowa, folia cynowa, folie metalowe do pakowania i zawijania, foremki do lodu metalowe, formy odlewnicze metalowe, formy, odlewy gzymsów metalowe, furtki obrotowe nieautomatyczne, futryny do drzwi metalowe, gałki uchwytowe metalowe, german, glin, groby metalowe, gwoździe, gwoździe z szeroką główką, gwoździe, hufnale do podków, gzymsy metalowe, haki do wieszania kotłów metalowe, haki do wieszania ubrań metalowe, haki metalowe, haki metalowe do wieszania odzieży, imadła warsztatowe metalowe, ind, kabiny do kąpieli metalowe, kabiny do malowania natryskowego metalowe, kabiny do malowania przy pomocy rozpylaczy i pistoletów metalowe, kabiny telefoniczne metalowe, kable metalowe nieelektryczne, kadm, kadzie metalowe, kajdanki, kapsle do butelek metalowe, kapsle do korkowania metalowe, kasetki na pieniądze metalowe, kastry do mieszania zaprawy metalowe, kastry do mieszania zaprawy murarskiej metalowe, kasy pancerne jako sejfy, kątowniki stalowe, kęsiska płaśkie, kije do mioteł metalowe, klamki do drzwi metalowe, klamry zaciskowe metalowe, klamry do mocowania kół zapasowych w bagażniku, klamry pasów maszynowych metalowe, klucze, klucze naciągowe metalowe, kłódki, kobalt surowy, kokile, wlewnice odlewnicze, kolanka do rur metalowe, kołatki do drzwi, kołki do ścian me-



talowe, kołki metalowe, kołnierze metalowe, kominowe trzony metalowe, kominy metalowe, konstrukcje metalowe, konstrukcje nośne szklarni metalowe, konstrukcje przenośne metalowe, konstrukcje stalowe, konstrukcyjne płyty metalowe stosowane w budownictwie, korki, zakrętki metalowe, kostka brukowa metalowa, kosze dachowe stosowane w budownictwie metalowe, kosze metalowe, kosze samowyladowcze niemechaniczne metalowe, kotwice, kowadła, kółka metalowe do kluczy, kółka samonastawne do łózek metalowe, kółka samonastawne do mebli metalowe, krany, kurki do beczek metalowe, kratki ochronne metalowe, kratownice metalowe, szkielety ramowe dla budownictwa metalowe, kraty na ruszty metalowe, kraty ochronne do pieców metalowe, króćce do rur metalowe, kształtki rurowe rozgałęzieniowe metalowe, kule stalowe, kurki, krany do beczek metalowe, kurniki metalowe, limonit, liny kolejek napowietrznych, liny metalowe, liny stalowe, listwy odbojowe metalowe, lut ze srebra, lut ze złota, łańcuchy dla bydła, łańcuchy dla psów, łańcuchy metalowe, łańcuchy zabezpieczające metalowe, łąty metalowe, łąbki, nakładki stykowe do szyn, magnez, mangan, maszty słupowe metalowe, maszty ze stali, materiały blacharskie dla budownictwa, materiały do krycia dachów metalowe, materiały kolejowe metalowe, materiały konstrukcyjne metalowe, materiały zbrojeniowe dla budownictwa metalowe, materiały zbrojeniowe do betonu metalowe, materiały zbrojeniowe do pasów maszynowych metalowe, materiały zbrojeniowe do przewodów rurowych metalowe, metale nieszlachetne surowe lub półprzetworzone, metale samozapalne, metalowe przewody do instalacji wentylacji i klimatyzacji, miedź surowa lub półprzetworzona, molibden, mosiądz surowy lub półprzetworzony, naciągi pasów metalowe, nadproża metalowe, nagrobki metalowe, nagrobki z brązu, nakrętki metalowe, napinacze do drutów metalowych do zacisków naprężających, napinacze taśm metalowych i żelaznych do zacisków naprężających, narożniki metalowe w budownictwie, nasadki metalowe na laski, nasadki na liny chomątkowe z metalu, nasadki pierścieniowe na rękojeści z metalu, nasady kominowe metalowe, nawijarki niemechaniczne do przewodów giętkich metalowe, nawijarki niemechaniczne do rur giętkich metalowe, nawijarki niemechaniczne do węży giętkich metalowe, nikiel, niob, nity metalowe, numery domów nieświetlące metalowe, obejmy do przenoszenia ładunków metalowe, obejmy do zamocowania rur metalowe, obręcze do beczek metalowe, obrotnice stosowane w kolejnictwie, obudowy do szypów naftowych metalowe, obudowy grobów metalowe, obudowy metalowe do szypów naftowych, obudowy schodów metalowe, obudowy tubingów metalowe, odrzwia metalowe, ograniczniki do bram metalowe, ograniczniki do drzwi metalowe, ograniczniki do okien metalowe, ograniczniki metalowe, ogrodzenia grobów metalowe, ogrodzenia metalowe, okładziny metalowe konstrukcyjne i budowlane, okna metalowe, okna skrzynkowe metalowe, okucia do budownictwa metalowe, okucia do drzwi metalowe, okucia do łózek metalowe, okucia do ram okiennych metalowe, okucia do rękojeści, okucia do trumien metalowe, okucia okienne i drzwiowe ozdobne metalowe, okucia metalowe, okucia metalowe do mebli, okucia metalowe do okien, ołów surowy lub półprzetworzony, opakowania blaszane z białej blachy, opaski zaciskowe metalowe do łączenia rur, opaski, haki do zamocowania kabli lub rur metalowe, opiłki metalowe, osłony do rur metalowe, osłony drzew metalowe, osprzęt budowlany lub meblowy z alpaki, osprzęt do okien i drzwi metalowy, osprzęt do mebli metalowy, osprzęt do pasów metalowy, osprzęt do trumien metalowy, ostrogi, ościeżnice metalowe, pacholki cumownicze metalowe, palety do przewozu ładunków, palety do transportu wewnętrznego metalowe, palety transportowe metalowe, palety załadownicze metalowe, paliki do namiotów metalowe, palisady ogrodzeniowe metalowe, pancerze z płyt, panele, kasetony metalowe dla budownictwa, pasy do przenoszenia ładunków metalowe, pasy do transportu ładunków metalowe, pierścienie dystansowe metalowe, pierścienie metalowe, pierścienie nagwintowane, pierścienie oporowe metalowe, pierścienie z miedzi, plakietyki pamiątkowe metalowe, platformy wyrzutni rakietowych metalowe, plomby, uszczelki z ołowiu, płytki konstrukcyjne metalowe, płytki na podłogi metalowe, płyty dla budownictwa metalowe, płyty do drzwi metalowe, płyty konstrukcyjne metalowe, płyty kotwiące, płyty nagrobne metalowe, płyty pamiątkowe metalowe, płyty, blacha pancerna, podkładki metalowe do klinowania, podkładki regulacyjne dystansowe, podkłady kolejowe metalowe, podkowy metalowe, podłogi metalowe, podłużnice dla części nośnych schodów metalowe, podpory metalowe, pojemniki metalowe, pojemniki do pakowania metalowe, pojemniki do przechowywania

kwasów metalowe, pojemniki do przechowywania żywności metalowe, pojemniki do sprężonego gazu lub skroplonego powietrza metalowe, pojemniki metalowe stosowane do magazynowania i transportu, pojemniki na paliwo płynne metalowe, pojemniki pływające metalowe, pokrycia dachów metalowe, pokrycia ścian metalowe stosowane w budownictwie, pokrywy do włazów metalowe, pomniki metalowe, pomosty pływające do cumowania metalowe, pomosty prefabrykowane metalowe, popiersia z metali nieszlachetnych, posągi z metali nieszlachetnych, pręty słupkowe ogrodzeniowe metalowe, pręty do lutowania twarde metalowa, pręty metalowe do lutowania i spawania, pręty ze stali, progi metalowe, przewodnice do drzwi przesuwnych z metalu, przegrody metalowe, przetyczki, zawlecзки, przewody centralnego ogrzewania metalowe, przewody ciśnieniowe metalowe, przewody do anten, przewody do drenażu metalowe, przewody instalacyjne rurowe rozgałęźne metalowe, przewody metalowe do instalacji wentylacyjnej i klimatyzacyjnej, przewody rurowe metalowe, przewody wodociągowe metalowe, przewody, rurociągi zasilające metalowe, pudełka z metali nieszlachetnych, puszki blaszane, puszki do konserw metalowe, puszki zabezpieczające metalowe, raki do wspinaczki po powierzchniach oblodzonych, ramy do łózek metalowe, ramy do okien metalowe, ramy do szklarni metalowe, rączki do narzędzi metalowe, rękojeści kos metalowe, rękojeści noży metalowe, rolety ze stali, rolety zewnętrzne metalowe, rolki, bloki metalowe inne niż do maszyn, rolki, przewodnice do drzwi przesuwne, rolki, przewodnice do okien, rolki, przewodnice do okien przesuwnych, rolki, przewodnice do ram okiennych, ruda galenitowa, rudy chromu, rudy metali, rudy żelaza, rurki metalowe, rurki ze stali, rurociągi zasilające metalowe, rury i przewody do instalacji centralnego ogrzewania, rury metalowe, rury rozgałęźne do kanalizacji metalowe, rury spustowe metalowe, rury ze stali, rusztowania metalowe, ruszty beleczkowe stosowane w paleniskach otwartych, rygle do klamek, zasuw metalowe, rygle do zasuw metalowe, rygle do zasuw okiennych, rygle do zasuw okiennych metalowe, rynny metalowe, schody pokładowe dla pasażerów ruchome metalowe, sejfy metalowe na mięso, siatka druciana cienka, siatki, ekrany przeciw owadom metalowe, sidła na dziką zwierzynę, silosy metalowe, skarbonki metalowe na pieniądze, sklepienia metalowe dla pochówku, skrajniki, sprawdziany załadunku wagonów kolejowe metalowe, skrobaczki do drzwi, skrzynie metalowe, skrzynki na listy metalowe, skrzynki na narzędzia metalowe puste, słupy podporowe metalowe, słupy linii elektrycznych metalowe, słupy metalowe, słupy ogłoszeniowe metalowe, smarowniczkі, spinacze do pieniędzy z metali nieszlachetnych, sprężyny, sprężyny do drzwi nieelektryczne, sprzączki z metali nieszlachetnych, staliwo, stal lub surówka, stal obręczowa, stal surowa lub półprzetworzona, statuetki z metali nieszlachetnych, stele nagrobne metalowe, metalowe, stojaki do beczek metalowe, stop łożyskowy, stop srebro-nikiel, stopnie do drabin metalowe, stopnie schodów metalowe, stopy metali nieszlachetnych, stopy na lut twarde, stopy srebno-cynowe platerowane, stopy srebno-niklowe, stopy stali, stropy metalowe, strzemiona z metalu, sufity metalowe, sworznie metalowe, sygnalizacja nieświetlna i niemechaniczna metalowa, szalunki do betonu metalowe, szczęki imadeł metalowe, szkielety ramowe konstrukcji metalowych stosowane w budownictwie, szklarnie przenośne metalowe, sztabki metali nieszlachetnych, szyldy metalowe, szyny, ścianki szczelne metalowe, grodnice ze stali, śruby do łączenia przewodów metalowe, śruby metalowe, śruby oczkowe, tablice rejestracyjne metalowe, tablice sygnalizacyjne nieświetlące i niemechaniczne metalowe, tabliczki identyfikacyjne metalowe, tabliczki nagrobne metalowe, tantal, taśma stalowa, taśmy do związania metalowe, taśmy ze stali, taśmy żelazne, tkanina druciana, tlenek berylowy, tombak, trampoliny metalowe, trzonki mioteł metalowe, tuleje metalowe, tytan, uchwyty do przemieszczania przedmiotów metalowe, uchwyty, haki ściennie do mocowania rur metalowe, urządzenia do otwierania drzwi nieelektryczne, urządzenia do parkowania rowerów metalowe, uszczelki metalowe, usztywniacze do okuć budowlanych metalowe, wanad, wanienki dla ptaków metalowe, wiatrowskazy metalowe, wiązadła do snopów metalowe, wiązadła metalowe, wiązadła metalowe do celów rolniczych, wieszaki na ubrania metalowe, wolfram, wsporniki metalowe dla budownictwa, wycieraczki do nóg, wykładziny metalowe stosowane w budownictwie, wyposażenie metalowe dla nawierzchni kolejek linowych naziemnych, wyroby artystyczne z brązu, wyroby ozdobne ze stali do drzwi i okien, zaciski do kabli metalowe, zaciski do naprężania, zaciski do rur lub kabli metalowe, zaczepy do płytek

dachowców metalowe, zamki do pojazdów metalowe, zamki do toreb metalowe, zamki inne niż elektryczne metalowe, zamki na zasuwę, zamki obrotowe do okien metalowe, zamki sprężynowe do toreb podróżnych, kufrów, zamknięcia do butelek metalowe, zamknięcia do pojemników metalowe, zamknięcia do pudełek metalowe, zamknięcia do toreb metalowe, zamknięcia drzwiowe nieelektryczne, zasłony metalowe, zasuwę, zasuwę do drzwi, zatrzaski drzwiowe metalowe, zatyczki z żelaza, zawiasy metalowe, zawiasy pasowe metalowe, zawiesia do przenoszenia ładunków metalowe, zawleczone do kół, zawleczone, przetyczki, zawory inne niż części maszyn metalowe, zawory do przewodów drenażowych metalowe, zawory do przewodów wodociągowych metalowe, zawory do rur drenażowych metalowe, zawory wodociągowe metalowe, zbiorniki do gazu pod ciśnieniem metalowe, zbiorniki metalowe, zbrojenie betonu metalowe, złącza kabli metalowe nieelektryczne, złącza metalowe do łańcuchów, złączki do rur metalowe, znaki drogowe nieświejące i niemechaniczne metalowe, znaki nawigacyjne nieświejące metalowe, zwrotnice kolejowe, żaluzje metalowe, żelazochrom, żelazokrzem, żelazo obręczowy żelazotytan, żelazomolibden, żelazowolfram, żelwo surowe lub półprzerobione, żyłki do wiązania metalowe, **08** aparatura do niszczenia pasożytów roślin, aparaty do przekuwania uszu, bagnet, bijaki i tarany, broń biała boczna, broń boczna inna niż palna, brzeszczoty pił, brzytwy elektryczne i nieelektryczne, cążki do obcinania paznokci, cążki do skórek, cęgi do cięcia drutu, cykliny ręczne, czerpaki i chochle, diamenty szklarskie do narzędzi ręcznych, dłuta, dłuta do otworów gniazdowe, dłuta kamieniarskie, dłuta kowalskie, dłuta włkleśle, dłuta żłobkowe, dłutka do uszczelniania, dziadek do orzechów z metali nieszlachetnych, dziurkacze, dziurkacze do numerowania, dźwignie, dźwigniki sterowane ręcznie, etui na brzytwy, frezy, futerały na brzytwy, gilotyńki do paznokci elektryczne lub nieelektryczne, grabie i motyczki, grabie płaskowniki, grzebień, zgrzebla, gwintownice, gwintownice jako narzędzia, gwintownice igłowe, gwintownice ramkowe pierścieniowe, gwintowniki, harpuny, harpuny do łowienia ryb, imadła, kadzie odlewnicze, kafary, kamienie szlifierskie, kastety, kastety do bicia pięścią, kielnie, packi metalowe, kilofy, klucze maszynowe narzędziowe stałe, klucze maszynowe nastawne, koła z zapadkami, kopaczki ręczne, koparki do rowów, kopyta szewskie, kosiarki ręczne, kosy, krajarki do jaj nieelektryczne, krajarki do jarzyn, krajarki do sera nieelektryczne, lewarki uruchamiane ręcznie, łapki do wyciągania gwoździ, łomy, draży żelazne, łopatki stosowane w ogrodnictwie, łopaty, łyżki, maczety, maczugi, pałki, rożki szkutnicze, maszyny do golenia elektryczne lub nieelektryczne, maszyny do strzyżenia i obcinania włosów elektryczne i nieelektryczne, maszyny do strzyżenia brody, maszyny do strzyżenia bydła, miechy paleniskowe do kuźni, miecze, młotki, młotki do groszkowania, młotki drewniane, młotki kamieniarskie, młotki murarskie, młotki nitownicze, młoty, młoty kowalskie dwuręczne, motyki, moździerz do tłuczenia i ucierania, narzędzia do niszczenia chwastów ręczne, narzędzia do obróbki drewna jako nożyczki połączone z dłutem, narzędzia stosowane w ogrodnictwie uruchamiane ręcznie, narzędzia do ostrzenia brzeszczotów, narzędzia do spільniania ręczne, narzędzia do wyciągania gwoździ, narzędzia do wytłaczania, narzędzia do zbierania owoców ręczne, narzędzia ręczne, narzędzia rolnicze ręczne, nitownice, noże, noże do czyszczenia powierzchni ze zgorzeliny, noże do maszynek do mięsa, noże do mizdrowania skóry stosowane w rzeźnictwie, noże do otwierania konserw nieelektryczne, noże do otwierania ostryg, noże do palet, noże do warzyw, noże gniazdowe, noże kowalskie, noże myśliwskie, noże ogrodnicze, noże ogrodnicze do przycinania roślin, żelazka do strugów, nożyce, nożyce obrzeżne, nożyce ogrodnicze, nożyce sprężynowe, nożyczki, nożyczki do przycinania brody, nożyki do okulizowania roślin, obcęgi, obcinacze, obudowy do pił ręcznych, odkolczarki stosowane we włókiennictwie, odparowalniki owadobójcze, oplatarki, oprawki do oselek, oprawki wiertarskie, oprawki, gniazda rozwiertaków, oprawy pił ręcznych, opryskiwacze do środków owadobójczych, osełki, osełki do ostrzenia, osełki do ostrzenia kos, oskardy, kilofy, ostrza stosowane w broni, ostrza do noży i strugów, ostrza kos, ostrza nożyc, ostrzałki, ostrzałki młotkowe, ostrzarki ręczne, ośniki, otwieracze do puszek nieelektryczne, pałki, pałki policyjne, paski do ostrzenia, paski do ostrzenia brzytw, paski ze skóry do ostrzenia brzytw, pasy do narzędzi, perforatory, perliki, pęsety do depilacji i do wycinania skórek, szczypce do rzęs, pierścienie kos, pilniki, pilniki do paznokci, pilniki igłowe, pilśniarki, piły, piły kabłąkowe, piły wyrzynarki, pincety, pistolety, pistolety ręczne do wytłaczania masy uszczelniającej, pochwy na szable, pogrzebacze, ożogi,

pokrećki, klucze do gwintowników, polerki do paznokci elektryczne lub nieelektryczne, pompki ręczne, przebijaki do gwoździ, przebijaki, przecinacze, przecinaki, przedłużacze do korb do gwintowników, przybory do depilacji elektryczne lub nieelektryczne, przybory i narzędzia do skórowania zwierząt, przybory i urządzenia do uboju zwierząt rzeźnych, przybory ręczne do układania włosów nieelektryczne, przycinacze do drzew, przycinarki do rur jako narzędzia, przyrządy do cięcia, przyrządy do cięcia rur, przyrządy do dekantacji cieczy ręczne, przyrządy do ostrzenia, przyrządy do ostrzenia ostrzy, przyrządy do szlifowania, przyrządy do znakowania bydła, przyrządy do znakowania żywego inwentarza, przyrządki nożyc ręczne, punktaki, rębaki nożowe, narzędzia ręczne do układania włosów nieelektryczne, ręczne przyrządy do strzyżenia zwierząt, rozdrabniacze do jarzyn, rozprężarki ręczne, rozpylacze do środków owadobójczych, rozpylacze do środków owadobójczych ręczne, rozszerzacze ręczne, rozwiertaki, szable, szczepaki, narzędzia do szczepienia drzew, szczypce do cukru, szczypce do rzęs, szczypce do skracania knotów, szczypce okrągłe do zawijania, szczypce płaskie, szczypce, kleszcze, szmergel do tarcz ściernych szlifierskich, szpachle, łopatki i szpadle, szpryce do rozpylania środków owadobójczych, sztućce srebrne stołowe, sztućce srebrne platerowane, sztućce stołowe, sztylety, szufelki do monet, szufelki do pieniędzy, szydła, śrubokręty, świdy, świdy ciesielskie, świdy ręczne do drewna, tarcze cierne szlifierskie z korundu, tarcze do ostrzenia ręczne, tarcze szlifierskie ręczne, tarniki, tarki, tasaki do siekania mięsa ręczne, tasaki do warzyw, tłuczki do tłuczenia, toczaki, kamienie do ostrzenia, toporki do lodu, czekany, toporki, siekiery, topory ciesielskie, topory rzeźnicze, ubijaki, ubijaki brukarskie do gruntu, uchwyty do pił, uchwyty do wiertła, urządzenia do cięcia rur, urządzenia do dziurkowania biletów, urządzenia do napinania taśm metalowych ręczne, urządzenia do niszczenia pasożytów roślin, urządzenia do ogłuszania bydła, urządzenia ręczne do transportu żeliwa, węgielnice, widełki do pielienia ręczne, widły, wiertarki piersiowe, wiertła, wiertła ręczne, wybijaki, trzpienie, wycinarki, wycinarki do obręczy, wydłużarki, wykrajarki do pizzy nieelektryczne, wyroby nożownicze, wytłaczarki, zaciski ciesielskie i bednarskie, zestawy do golenia, zestawy do manicure, zestawy do manicure elektryczne, zestawy do pedicure, zębaki, zębatki, żelazka do gruntoowania, żelazka do karbowania przy gofrowaniu, żelazka do marszczenia, żelazka do profilowania, żelazka do szklwienia przy glazowaniu, żelazka do wytłaczania wzorów, żelazka do znakowania przez wypalanie, żelazka nieelektryczne, żelazka noży gniazdowych, żelazka rurkowe do marszczenia, narzędzia ręczne nieelektryczne, żyłki, **09** aerometry, akceleratorzy cząsteczek, aktynometry, akumulatory elektryczne, akumulatory elektryczne do pojazdów, alarmy, alarmy antywłamaniowe, alarmy dźwiękowe, alarmy pożarowe, alidady do przyrządów optycznych, alidady do lunet, alkoholomierze, amperomierze, analizatory powietrza, anody, anteny, antykatory, aparatura dla zapewnienia bezpieczeństwa w ruchu kolejowym, aparatura do analiz inna niż do celów medycznych, aparatura do analizy powietrza, aparatura do cięcia łukiem elektrycznym, aparatura do destylacji do badań laboratoryjnych, aparatura do destylacji do celów naukowych, aparatura do dyfrakcji, aparatura do jonizacji inna niż do uzdatniania powietrza, aparatura do pomiarów precyzyjnych, aparatura do powiększania stosowana w fotografice, aparatura do przelewania tlenu, aparatura do przetwarzania informacji, aparatura do rejestracji dźwięku, aparatura do rozmagnesowywania taśm magnetycznych, aparatura do sygnalizacji morskiej, aparatura do wyważania, aparatura elektrodynamiczna do zdalnego sterowania sygnałami, aparatura elektrodynamiczna do zdalnego sterowania zwrotnicami kolejowymi, aparatura elektryczna do komutacji, aparatura i instrumenty chemiczne, aparatura i instrumenty optyczne, aparatura i przyrządy astronomiczne, aparatura kadrująca do przyczoły, aparatura katodowa do zabezpieczania przed korozją, aparatura kontrolna do bojlerów, aparatura kontrolno-sterująca elektryczna, aparatura laboratoryjna do fermentacji, aparatura radiokomunikacja przenośna, aparatura radiotelefoniczna, aparatura rozrywka przystosowana wyłącznie do odbiorników telewizyjnych, aparaty do cięcia filmów, aparaty do demakijażu elektryczne, aparaty do fototelegrafii, aparaty do kontroli stemplowania listów,

aparaty do lutowania elektryczne, aparaty do nauczania, aparaty do nurkowania, aparaty do oddychania inne niż do sztucznego oddychania, aparaty do projekcji przezroczy, aparaty do rejestrowania czasu, aparaty do stereoskopii, aparaty elektrotermiczne do ondulacji włosów, aparaty fotograficzne, aparaty i przyrządy do ważenia, aparaty kinematograficzne, aparaty radiologiczne do celów przemysłowych, aparaty radiowe, aparaty rentgenowskie do celów innych niż medyczne, aparaty telefoniczne, aparaty telewizyjne, aparaty tlenowe do pływania podwodnego, aparaty wideo, apertometry optyczne, areometry solankowe, artykuły do wyrobu okularów, audiowizualne urządzenia dydaktyczne do nauczania, automaty biletowe, automaty do gier na żeton lub monety, automaty muzyczne uruchamiane monetą, automaty sprzedające, automatyczne sekretarki, automatyczne urządzenia do kierowania pojazdami, balony meteorologiczne, barometry, baterie anodowe, baterie do latarek kieszonek, baterie do oświetlania, baterie do zdalnego zapłonu, baterie elektryczne, baterie galwaniczne, baterie na wysokie napięcie, baterie słoneczne, baterie wysokonapięciowe, betatrony, bezpieczniki elektryczne, bijaki strażackie, binokle, biurowe urządzenia do dziurkowania kart, boje do oznakowania, boje sygnalizacyjne, boje znakowe do oznakowania torów wodnych, bramki odblokowywane monetą lub żetonem na parkingi samochodowe, bramki parkingowe i parkingi dla samochodów uruchamiane monetą lub żetonem, busole, celki akumulatorowe, celowniki aparatów fotograficznych, celowniki czasowe, cewki dławikowe, cewki elektromagnetyczne, cewki elektryczne, cewki indukcyjne elektryczne, chromatografy do celów laboratoryjnych, chronografy, ciemnie fotograficzne, ciężarki do obciążania sond ręcznych, ciężarki do pionów, ciężarki do sond ręcznych, ciśnieniomierze, procesory CPU, cyklotrony, częstotłomierze, czytniki, czytniki kodów kreskowych, czytniki znaków optycznych, dalekopisy, dalmierze, dane na nośnikach optycznych, daszki, daszki osłonowe oczu, osłony przeciwosłepieniowe, densymetry, densytometry, dławiki, dozowniki biletowe automatyczne, dozymetry, drukarki komputerowe, drut bezpiecznikowy, drut z miedzi izolowany, przewody drutowe elektryczne, przewody drutowe telefoniczne, przewody drutowe telegraficzne, druty magnetyczne, druty ze stopów metali, dyktafony, dynamometry, dyski magnetyczne, dyski do nagrywania dźwięku, dyski do rejestracji dźwięku, dyski kompaktowe audio-wideo, dyski kompaktowe, dyski kompaktowe optyczne, dyski obliczeniowe, dyski optyczne, dyskietki, dystrybutory automatyczne, dystrybutory benzyny dla stacji obsługi, dystrybutory dysków, dystrybutory dysków komputerowych, dystrybutory paliwa na stacjach obsługi, dysze wylotowe do węży pożarniczych, dzwonki ostrzegające, dzwonki alarmowe elektryczne, dzwonki do drzwi elektryczne, dzwonki sygnalizacyjne, dźwigniowe wagi przesuwnikowe, egrometry, ekrany stosowane w fotografice, ekrany fluorescencyjne, ekrany fluoryzujące, ekrany projekcyjne, ekrany radiologiczne do celów przemysłowych, elektrody do spawania, elektrodynamiczna aparatura do zdalnego sterowania sygnałów, elektrolizery, elektroniczne pióra świetlne, elektroniczne wskaźniki emitujące światło, epidiaskopy, etui na binokle, etui na okulary, etui na pince-nez, etykiety na towarach elektroniczne, etykiety towarów elektroniczne, falomierze, filmy naświetlone, filmy animowane, filtry stosowane w fotografice, filtry do masek do oddychania, filtry promieni ultrafioletowych do fotografiki, fotokopiarki, fotometry, fotoogniwa, furtki obrotowe automatyczne, futerały na przyrządy i aparaturę fotograficzną, galwanometry, gaśnice, gazometry, gęstościomierze, gęstościomierze do mleka, głośniki, gniazdka, wtyczki i inne kontakty elektryczne, gramofony, grodzie akumulatorów elektrycznych, gwizdki alarmowe ostrzegawcze, gwizdki do przywoływania psów, gwizdki ostrzegawcze alarmowe, gwizdki sygnalizacyjne, hełmy żołnierskie, hologramy, igły do gramofonów, igły gramofonowe, inkubatory dla kultur bakteryjnych, instalacje elektryczne, instalacje elektryczne do sterowania zdalnego procesami przemysłowymi, instalacje elektryczne zapobiegające włamaniom, instrumenty do wyznaczania azymutu, instrumenty pomiarowe, instrumenty zawierające okular, interfejsy, iskrochrony, kable elektryczne, kable koncentryczne, kable światłowodowe, kable rozruchowe do silników, kalkulatory, kalkulatory kieszonkowe, kamery filmowe, kamery wideo zespolone z magnetofonem, kamery wycyjne, kamizelki kuloodporne, kamizelki ratunkowe, kapoki do pływania, karkasy dla cewek i elektrycznych, karty inteligentne z obwodami scalonymi zintegrowanymi, karty magnetyczne do identyfikacji osób, karty magnetyczne kodowane, kaski ochronne, kaski ochronne dla uprawiania sportu, kasy rejestrujące, katody, kątomierze, taśma

filmowa naświetlona, klawiatury komputerowe, klisze na promienie rentgenowskie naświetlone, koce strażackie, kodery magnetyczne, kolektory elektryczne, koła ratunkowe, kombinezony dla nurków, kombinezony ochronne dla lotników, komory dekompresyjne, komparatory, kompas, kompas okrętowy, komputerowe urządzenia peryferyjne, komputery, komputery przenośne, komutatory, kondensatory, kondensatory elektryczne, kondensatory optyczne, konwertory elektryczne, końcówki, dysze wylotowe do węży pożarniczych, kostiumy do nurkowania, krokomierze, kryształy galenitu, kuwety do płukania, kuwety fotograficzne, kwasomierze, kwasomierze do akumulatorów, laktodensymetry, laktometry, lampy błyskowe, lampy do ciemni fotograficznej, lampy elektronowe próżniowe, lampy elektronowe z termokatodą, lampy i zawory termoelektronowe, lampy na promienie rentgenowskie do celów innych niż medyczne, lampy optyczne, lampy wzmacniające, laptopy, lasery nie do celów medycznych, latarnie magiczne, latarnie optyczne, latarnie sygnalizacyjne, lepkościomierze, liczniki, liczniki do znaczków pocztowych, liczniki gęstości osnowy, liczniki kilometrów do pojazdów, liczniki obrotów, liczydła, linijki do mierzenia, linki pionów, liny sond, liny sondujące, logi, lokówki elektrotermiczne do włosów, lornetki, lunety, lunety optyczne, lunety celownicze do broni palnej, lupy optyczne, lusterka optyczne, lustra do kontroli pracy, lutownice elektryczne, łańcuchy miernicze, łańcuszki do okularów, łańcuszki do pince-nez, łąty i tyczki do niwelacji, łyżki do dozowania, magnesy, magnesy elektromagnetyczne, magnesy dekoracyjne, magnetofony taśmowe, magnetyczne nośniki informacji, manekiny reanimacyjne do dydaktyki, manometry, maski do nurkowania, maski do oddychania inne niż do sztucznego oddychania, maski ochronne, maski spawalnicze, maszty antenowe do telefonii bezprzewodowej, maszty do łączności radiowej, maszty radiotelegraficzne, maszyny do dyktowania, maszyny faksymilowe, maszyny i urządzenia do sondowania, maszyny księgujące, maszyny liczące, maszyny sprzedające automatyczne, maszyny sumujące, materiały na przewody instalacji elektrycznych, meble laboratoryjne, mechanizmy do aparatów uruchamianych monetą lub żetonami, mechanizmy na monety lub żetony do włączania telewizorów, megafony, membrany, membrany do aparatury naukowej, miarki, miarki ciesielskie, miarki krawieckie, miary, mierniki ciśnienia, mierniki czasu naświetlania, mierniki pojemności, migacze sygnalizacyjne, migawki, mikrofony, mikrometry, mikrometry warsztatowe, mikroprocesory, mikroskopy, mikrotomy, modemy, monitory - hardware komputerowy, monitory - programy komputerowe, monitory obrazowe wideo, motopompy strażackie, myszy komputerowe, naczynia akumulatorów, naczynia szklane do pomiarów, nadajniki telekomunikacyjne, nakolanniki dla robotników, namierniki akustyczne, napędy dyskowe, neony reklamowe, nici identyfikacyjne do drutów elektrycznych, niwelatory, niwelatory, noniusze, nośniki danych magnetyczne, nośniki do rejestracji dźwięku, nośniki płyt ciemniowych, notesy elektroniczne, aparatura do oddychania pod wodą, obciążenie świetlne, obiektywy soczewkowe optyczne, obiektywy soczewkowe do astrofotografii, obrotomierze, obuwie zabezpieczające przed wypadkami, promieniowaniem i ogniem, obwody drukowane, obwody scalone, ochraniacze przed udarem napięciowym, ochraniacze zębów, ochrona przeciwskrovia, ociekacze do suszenia prac fotograficznych, odbiorniki audio- i wideo, odbiorniki radiowe, odgromniki, odtwarzacze kaset, odtwarzacze płyt kompaktowych, odważniki, odzież azbestowa chroniąca przed ogniem, odzież chroniąca przed ogniem, odzież chroniąca przed wypadkami, napromieniowaniem i ogniem, ogniwa-przełączniki, ogniwa elektryczne, ogniwa fotoelektryczne, ogniwa galwaniczne, ograniczniki elektryczności, ogrodzenia naelektryzowane, ogrodzenia zelektryfikowane, oktanty, okulary optyczne, okulary ochronne do uprawiania sportu, okulary przeciwosłepieniowe, okulary przeciwsłoneczne, omomierze, oporniki elektryczne, oprawki do okularów, oprawki do pince-nez, optyczne nośniki informacji, oscylografy, osłony do identyfikacji, osłony do ochrony twarzy robotników, osłony końcówek elektrycznych, osłony obiektywów przeciwsłoneczne, osłony przeciwodblaskowe, osłony zabezpieczające twarze robotników, odtwarzacze osobiste stereo, ozonizatory, pamięci komputerowe, parkometry, pasy bezpieczeństwa inne niż do siedzeń w pojazdach lub wyposażenia sportowego, pasy do pływania, pasy ratunkowe, peryskopy, piece do doświadczeń laboratoryjnych, pierścienie kalibrujące, piorunochrony, elektroniczne, pipe-ty, pirometry, plandeki ratownicze, planimetry, plotery, pławiki do pływania, płytki krzemowe do obwodów scalonych półprzewodnikowych, chipy, płyty akustyczne, płyty do akumulatorów elektrycz-



nych, płyty fonograficzne, pochylniki, pochyłomierze, podkładki pod myszy, podpórki pod nadgarstki do użytku z komputerem, pojemniczki na szkła kontaktowe, pojemniki na płytki mikroskopowe, polarymetry, pompy paliwa samoregulujące, pompy strażackie, powłoki kabli elektrycznych, powłoki identyfikacyjne przewodów elektrycznych, poziomnice, poziomnice alkoholowe, poziomnice rtęciowe, półprzewodniki, prędkościomierze do pojazdów, probówki, procesory, procesory tekstu, programy gier komputerowych, programy komputerowe - software ładowalny, programy komputerowe nagrane, prostowniki prądu, próżniomierze, pryzmaty optyczne, przeglądarki do jaj, przekaźniki elektryczne, przekaźniki sygnałów elektrycznych, przełączniki elektryczne, przełączniki czasowe nie do zegarów automatyczne, przemienniki, inwertory elektryczne, przetwornice elektryczne, przewodniki elektryczne, przewody akustyczne, przewody zbiorcze prądu elektrycznego, przezrocza fotograficzne, przybory do pomiaru grubości skóry wyprawionej, przyciski do dzwonków, przyrządy antyinterferencyjne, przyrządy do kontroli frankowania, przyrządy do miernictwa, przyrządy do namierzania dźwięku, przyrządy do niwelacji, przyrządy do obserwacji, przyrządy do ochrony osobistej przeciw wypadkom, przyrządy do pomiaru gruntów, przyrządy do pomiaru odległości, przyrządy do rejestrowania czasu, przyrządy do rejestrowania odległości, przyrządy do wykonywania planów geodezyjnych, przyrządy i instrumenty geodezji, przyrządy i urządzenia do prób materiałowych, przyrządy kosmografii, przyrządy matematyczne, przyrządy meteorologiczne, przyrządy nawigacyjne, przyrządy pomiarowe, przyrządy rozmagnesowujące do taśm magnetycznych, przysłony fotograficzne, publikacje elektroniczne, pudełka na szkiełka mikroskopowe, pulpity rozdzielcze elektryczne, puszkę na zawory, puszkę przełącznikową elektryczną, puszkę rozgałęźną elektryczną, radary, radia samochodowe, radio pagery, ramiona tonowe do gramofonów, ramki do przezroczy, ramki do przezroczy fotograficznych, rastry do chemigrafii, reduktory elektryczne, refraktometry, refraktory, regulatory napięcia do pojazdów, regulatory prędkości do gramofonów, regulatory światła scenicznych, regulatory światła elektryczne, rejestratory przebytej drogi w kilometrach i w milach dla pojazdów, reostaty, repondery telefoniczne, respiratory do filtrowania powietrza, respiratory inne niż do sztucznego oddychania, retorty, rękaw lotniskowy, rękawice azbestowe do ochrony przed wypadkami, rękawice dla nurków, rękawice do ochrony przed promieniami rentgenowskimi do celów przemysłowych, rękawice do ochrony przed wypadkami, rozgałęźniki, różdżki dla różdżkarzy, rurki kapilarne, rurowe lampy wyładowcze elektryczne inne niż do oświetlenia, rury akustyczne, rury wzmacniające, rzutniki do slajdów, sacharometry, satelity do celów naukowych, sekstansy, sferometry, siarkometry, siatki bezpieczeństwa, siatki ratunkowe, siatki zabezpieczające przed wypadkami, skafandry dla nurków, skanery stosowane w matematyce, skanery komputerowe, skarpetki podgrzewane elektrycznie, skrzydła wodne, skrzynki akumulatorowe, skrzynki do przyłączy elektryczne, skrzynki złączowe elektryczne, słuchawki na uszy, słuchawki telefoniczne, software oprogramowanie stałe dla komputerów nagrane, solomierze, sonary, sondy radarowe lub ultradźwiękowe, sondy do celów naukowo-badawczych, spektrografy, spektroskopy, sprawdziany, sprawdziany-wzorniki, sprawdziany mikrometrów, sprawdziany nagwintowania śrub, stacje taśm magnetycznych informatyczne, jednostki taśm magnetycznych informatyczne, statki pożarnicze, statywy do aparatów fotograficznych, stereoskopy, sterowniki informatyczne, sterowniki akustyczne, sterujące programy komputerowe systemu operacyjnego nagrane, sterujące programy komputerowe nagrane, stojaki do retort, stoliki topograficzne, wozy strażackie, pompy lub motopompy, styki elektryczne, styki elektryczne z metali szlachetnych, sutfler telewizyjny dla spikerów, suszarki do klisz fotograficznych, suszarki do odbitek fotograficznych, suwaki logarytmiczne, suwmiarki, sygnalizacja świetlna lub mechaniczna, sygnalizatory elektryczne, sygnalizatory akustyczne, sygnalizatory automatyczne spadku ciśnienia w oponach pojazdów, sygnały mgłowe niewybuchowe, symulatory do sterowania i kontroli pojazdów, syreny, syreny elektryczne, systemy tryskaczy przeciwpożarowych, szafki na głośniki, szafy rozdzielcze elektryczne, szkła kontaktowe, szkła korekcyjne optyczne, szkła optyczne, szkło optyczne, szkło pokryte powłoką przewodzącą elektryczność, szkolne przyrządy matematyczne, sznurki do pince-nez, sznurki do okularów, szpule stosowane w fotografice, szyldy mechaniczne, szyldy świecące, ściemniacze światła elektryczne, ścieżki zdalnego dostępu, śruby mikrometryczne do instrumentów optycznych, światła błyskowe, światłomierze, tablice na

ogłoszenia elektroniczne, tablice połączeń, tablice rozdzielcze elektryczne, tablice sterownicze elektryczne, tablice sygnalizacyjne świecące lub mechaniczne, tace laboratoryjne, tachometry, taksometry, taktomierze, tarcze odbłaskowe noszone na ubraniu w celu zapobiegania wypadkom drogowym, taśmy do czyszczenia głowic nagrywających, taśmy do nagrywania dźwięku, taśmy do rejestracji dźwięku, taśmy filmowe naświetlone, taśmy magnetyczne, taśmy miernicze, taśmy wideo, telefony przenośne, telefony tubowe, telegrafy, telekoparki, teleskopy, teodolity, termometry nie do celów medycznych, termostaty, termostaty do pojazdów, totalizatory, transformatory elektryczne, translatory elektroniczne kieszonkowe, tranzystory stosowane w elektronicie, tratwy ratunkowe, trójkąty ostrzegawcze o awarii pojazdów, trójnogi do aparatów fotograficznych, tuby na głośniki tubowe, tuleje złączowe do kabli elektrycznych, tworniki, zwory magnetyczne elektryczne, tygły laboratoryjne, tygły probiercze do kupelacji laboratoryjne, ubiory chroniące przed ogniem, ubrania zabezpieczające przed wypadkami, napromieniowaniem i ogniem, urnometry, urządzenia diagnostyczne nie do celów medycznych, urządzenia do analizy gazu, urządzenia do analizy żywności, urządzenia do cięcia łukiem elektrycznym, urządzenia do cyrklowania przeznaczane dla krawiectwa, urządzenia do czyszczenia dysków nagranych dźwiękiem, urządzenia do czyszczenia płyt akustycznych, urządzenia do czyszczenia płyt fonograficznych, urządzenia do dozowania elektryczne, urządzenia do dozowania, urządzenia do fakturowania, urządzenia do fotokopiowania, urządzenia do galwanizacji, urządzenia do galwanoplastyki, urządzenia do gaszenia ognia, urządzenia do głosowania, urządzenia do gry działające wyłącznie z odbiornikiem telewizyjnym, urządzenia do komunikacji wewnętrznej, urządzenia do kontroli kotłów, urządzenia do kontroli frankowania, urządzenia do ładowania akumulatorów elektrycznych, urządzenia do ładowania baterii, urządzenia do montażu filmów kinematograficznych, urządzenia do nabylszczania odbitek fotograficznych, urządzenia do nawigacji dla pojazdów, urządzenia do nawigacji satelitarnej, urządzenia do ochrony osobistej przed wypadkami, urządzenia do odtwarzania dźwięku, urządzenia do otwierania drzwi elektryczne, urządzenia do pomiaru odległości, urządzenia do pomiaru prędkości stosowane w fotografice, urządzenia do przetwarzania informacji, urządzenia do satynowania odbitek fotograficznych, urządzenia do spawania elektrycznego, urządzenia do spawania łukiem elektrycznym, urządzenia do suszenia odbitek fotograficznych, urządzenia do transmisji dźwięku, urządzenia do układania włosów elektrotermiczne, urządzenia do ważenia, urządzenia do wymiany igieł gramofonowych, urządzenia do wzmacniania dźwięku, urządzenia do zapewnienia bezpieczeństwa w ruchu kolejowym, urządzenia do zdalnego sterowania, urządzenia elektrodynamiczne do zdalnego sterowania zwrotnicami kolejowymi, urządzenia elektryczne do zapłonu na odległość, urządzenia elektryczne do zgrzewania opakowań z tworzyw sztucznych, urządzenia elektryczne do zwabiania i zabijania owadów i insektów, urządzenia heliograficzne, urządzenia i instalacje do wytwarzania promieni rentgenowskich do celów innych niż medyczne, urządzenia i przyrządy do żeglugi morskiej, urządzenia katodowe do ochrony antykorozyjnej, urządzenia liczące i sortujące pieniądze, urządzenia nadawcze telefoniczne, urządzenia o wysokiej częstotliwości, urządzenia ostrzegawcze antywłamaniowe, urządzenia peryferyjne komputerowe, urządzenia pomiarowe, urządzenia pomiarowe elektryczne, urządzenia sterujące do dźwigów osobowych, urządzenia sterujące do wind, urządzenia sterujące dźwigów osobowych, urządzenia zabezpieczające przed promieniami rentgenowskimi do celów innych niż medyczne, urządzenie do cyrklowania stosowane w krawiectwie, urządzenie do kontroli i regulacji ciepła, wagi, wagi do listów, wagi laboratoryjne wysokiej dokładności, wagi pomostowe, wagi przesuwnikowe, walizeczki na przybory do analiz w badaniach mikroskopowych, wariometry, wiatromierze, wideo kasety, wideo kasety z gramy, wideofony, wilgotnościomierze, wizjery do drzwi, włókna przewodzące promienie świetlne, woltomierze, wskaźniki emitujące światło elektroniczne, wskaźniki benzyny, wskaźniki ciśnienia, wskaźniki ciśnienia w zaworach, wskaźniki ilości, wskaźniki nachylenia, wskaźniki poziomu wody, wskaźniki prędkości, wskaźniki rejestrujące ciśnienie, wskaźniki stosowane w elektryczności, wskaźniki strat elektrycznych, wskaźniki temperatury, wtyczki, gniazdko i inne kontakty elektryczne, wyjścia zapasowe, wykrywacze, wykrywacze dymu, wykrywacze fałszywych pieniędzy, wykrywacze przedmiotów metalowych stosowane w przemyśle lub wojsku, wyładowcze lampy rurowe elektryczne inne niż do oświetlenia, wyłączniki elek-



tryczne, wyłączniki samoczynne, wyłączniki zdalnie sterowane, wyposażenie dla ratownictwa, wyroby optyczne, wyroby ze szkła z podziałką, wysokościomierze, wzmacniacze, wzorniki, zaciski elektryczne, zaciski do nosa dla nurków i pływaków, zaciski do przewodów elektrycznych, zamki elektryczne, zamknięcia drzwiowe elektryczne, zapalniczki samochodowe, zatyczki do uszu, zatyczki do uszu przy nurkowaniu, zawory elektromagnetyczne, zawory wzmacniające, zdjęcia rentgenowskie do celów innych niż medyczne, zegary piaskowe do gotowania jaj, zelektryfikowane szyny do zawieszania reflektorów punktowych, zespoły nadawcze stosowane w telekomunikacji, zestawy przyborów do analiz mikroskopowych, zestawy soczewek, złącza do drutów elektrycznych, złącza dopasowujące sprzężenia elektryczne, złącza elektryczne, sprzęgacze akustyczne, złączki elektryczne, znaczniki stosowane w stolarstwie, znaki drogowe świecące lub mechaniczne, znaki nawigacyjne świetlne, żarówki do lamp błyskowych, żelazka elektryczne, 11 abażury do lamp, antyrozpryskowe dysze wylotowe, aparatura chłodząca do napojów, aparatura do destylacji, aparatura do dezodoryzacji nie do użytku osobistego, aparatura do dezodoryzacji organicznych artykułów spożywczych, aparatura do dezodoryzacji powietrza, aparatura do dezynfekcji, aparatura do kąpeli w powietrzu gorącym, aparatura do ładowania pieców, aparatura do oczyszczania gazu, aparatura do oczyszczania oleju, aparatura do odymiania nie do celów medycznych, aparatura do suszenia, aparatura do suszenia pasz, aparatura do wentylacji, aparatura i instalacje chłodnicze, aparatura i instalacje do zmiękczenia wody, aparatura i urządzenia do oczyszczania powietrza, aparatura i urządzenia do uzdatniania wody, aparatura i urządzenia do wytwarzania lodu, aparatura jonizacyjna do uzdatniania powietrza, aparatura na powietrze gorące, aparaty do jonizacji do uzdatniania powietrza, aparaty do suszenia owoców, aparaty do suszenia siodła, armatura bezpieczeństwa do urządzeń oraz instalacji wodnych i gazowych, armatura do pieców, armatura do regulacji urządzeń wodnych lub gazowych oraz przewodów wodnych lub gazowych, armatura regulacyjna i bezpieczeństwa do przewodów gazowych, armatura regulacyjna i zabezpieczająca do urządzeń wodnych, autoklawy elektryczne, automatyczne instalacje do transportu popiołu, bidety, bojlera, bojlera gazowe, chłodnice do cieczy, chłodnice do pieców, chromatografy do celów przemysłowych, ciśnieniowe szybkowary elektryczne, czajniki elektryczne, komory czyste, dmuchawy do nawiewu, dozowniki na środki dezynfekujące do toalet, dozowniki środków odkażających w toaletach, dyfuzory oświetleniowe, dyfuzory nawadniające kropelkowe, dywany ogrzewane elektrycznie, dźwigary do ładowania pieców, elektryczne ekspresy do kawy, elektryczne filtry do kawy, elektryczne ogrzewacze stóp, elektryczne żarniki do lamp, elektryczne żarniki do ogrzewania, elektryczny sprzęt kuchenny, elementy grzejne, fajerki grzejne, filtry instalacji domowych lub przemysłowych, filtry do kawy elektryczne, filtry do wody pitnej, filtry powietrza do klimatyzacji, fontanny, formy do wypiekania ciasta, elektryczne, formy do wypiekania wafli elektryczne, frytownice elektryczne, armatura regulacyjna i bezpieczeństwa do urządzeń gazowych, generatory acetylenowe, generatory gazu, generatory pary, gofrownice elektryczne, grzałki nurnikowe, grzejniczki kieszonkowe, grzejniki, grzejniki do centralnego ogrzewania, grzejniki do nóg, grzejniki elektryczne, hydranty, inhalatory, instalacja grzewcza w pojazdach, instalacja klimatyzacyjna pojazdów, instalacja oświetleniowa do pojazdów powietrznych, instalacje centralnego ogrzewania na wodę gorącą, instalacje chłodnicze do tytoniu, instalacje do automatycznego podlewania, instalacje do dystrybucji wody, instalacje do filtrowania powietrza, instalacje do kąpeli, instalacje do klimatyzacji w pojazdach, instalacje do obróbki moderatorów jądrowych i paliwowych, instalacje do obróbki paliwa moderatorów jądrowych, instalacje do odsalania wody morskiej, instalacje do ogrzewania pojazdów, instalacje do ogrzewania wodnego, instalacje do polimeryzacji, instalacje do sauny, instalacje do schładzania wody, instalacje do uzdatniania wody, instalacje klimatyzacyjne do pojazdów, instalacje do wytwarzania pary, instalacje do zaopatrywania w wodę, instalacje i aparatura sanitarna, instalacje i urządzenia do odświeżania, instalacje klimatyzacyjne, instalacje podgrzewaczy, instalacje przewodów wodociągowych, instalacje wodociągowe wodne, jednorazowe woreczki do sterylizacji, kabiny natryskowe, kabiny przenośne do łaźni tureckich, kamienie wulkaniczne przeznaczone do pieczenia na rusztach, kanały dymowe do kominów, kanały kominowe, kanały kominowe do kotłów grzewczych, klosze do lamp, koce podgrzewane elektrycznie nie do celów leczniczych, kolektory słoneczne do ogrzewnictwa, kolumny

destylacyjne, kominki domowe, kominy płomieniowe stosowane w przemyśle naftowym, komory chłodnicze, kondensatory gazów, kotły do pralni, kotły grzewcze, kotły walczkowe bateryjne, krany, kuchenki, kuźnie przenośne, lampiony, lampki elektryczne na choinkę, lampy bakteriobójcze do oczyszczania powietrza, lampy bakteriobójcze do oczyszczania powietrza, lampy bezpieczeństwa, lampy do aparatów projekcyjnych, lampy do oświetlenia akwarium, lampy do układania włosów, lampy elektryczne, lampy gazowe, lampy górnicze, lampy kierunkowskazów do samochodów, lampy laboratoryjne, lampy luminescencyjne oświetleniowe, lampy luminescencyjne rurowe do oświetlenia, lampy lutownicze, lampy lutownicze, spawalnicze, lampy łukowe, lampy na promienie ultrafioletowe inne niż do celów leczniczych, lampy nurkowe, lampy olejowe, lampy oświetleniowe, lampy uliczne, lampy ultrafioletowe do celów innych niż lecznicze, lampy wyładowcze elektryczne do oświetlenia, latarki, latarki kieszonkowe, latarnie oświetleniowe, latarnie weneckie, lodówki, maszyny do suszenia tytoniu, miski klozetowe WC, naczynia zbiorcze do instalacji centralnego ogrzewania, nakładki do palników gazowych, natryski, prysznice, nawilżacze do grzejników centralnego ogrzewania, numery domów świecące, obudowy do lamp, odmrażacze do pojazdów, odpowietrzacze do parowej instalacji grzewczej, odpowietrzniki nieautomatyczne do instalacji ogrzewania parowego, opiekacze do chleba, oprawki do lamp elektrycznych, oprawki żarówek do lamp elektrycznych, osłony do lamp, osprzęt do palników gazowych, osprzęt do wanien, oszczędzacze paliwa, oświetlenie acetylenowe, oświetlenie sufitowe, palarnie kawy, paleniska, palniki, palniki acetylenowe, palniki bakteriobójcze, palniki do lamp, palniki gazowe, palniki kuchenek, palniki laboratoryjne, palniki na alkohol, palniki na ropę naftową, palniki naftowe, palniki olejowe, palniki wodrotlenowe, palniki żarowe, parniki, parowniki, pasteryzatory, piec kąpielowy, piece inne niż do celów doświadczalnych, piece grzewcze, piece dentystyczne, piece do spoielania, piece kuchenne, piece piekarskie, piece słoneczne, piecyki do podgrzewania wody, pisuary, płuczki gazowe, płuczki ustępowe, płyty grzejące, płyty grzejne, pochodnie, podgrzewacze butelek dla niemowląt elektryczne, podgrzewacze do kąpeli, podgrzewacze do łóżek, podgrzewacze narzędzi z żelaza, podgrzewacze powietrza, podgrzewacze talerzy, podgrzewacze wody, poduszki elektryczne nie do celów leczniczych, pojemniki chłodnicze, pompy ciepłe, popielniki do palenisk, instalacje klimatyzacyjne, pręty do rożnów, przeciwosłepieniowe urządzenia do pojazdów, przenośne kabiny do łaźni tureckich, przewody do instalacji sanitarnych, race oświetlające, reaktory jądrowe, reflektory do lamp, reflektory do pojazdów, reflektory do samochodów, reflektory lamp, reflektory samochodowe, regulatory do wyciągów, rekuperatory ciepła, rozpylacze, rożen, kamienie wulkaniczne przeznaczone do pieczenia na ruszce, rożen dla barów, rurowe lampy wyładowcze elektryczne do oświetlenia, rury do kotłów grzewczych, rury do lamp, rury kotłowe centralnego ogrzewania, ruszty do palenisk, ruszty do pieców, ruszty paleniskowe, ruszty piecowe, instalacje schładzania wody, sedesy, sedesy, sprzęt kuchenny elektryczny, stelaże do abażurów, sterylizatory, sterylizatory do wody, sterylizatory powietrza, suszarki do bielizny elektryczne, suszarki do włosów, suszarki łaźniakowe do rąk montowane przy umywalkach, suszarki powietrza, szafy chłodnicze, szkła do lamp, szuflady piecowe, szybkowary elektryczne, instalacje do oczyszczania wód ściekowych, światła do pojazdów, światła do rowerów, światła do samochodów, świecące numery do domów, świeczniki, żyrandole, termofory, toalety, tostery, umywalki, urządzenia przeciwosłepieniowe do samochodów, urządzenia bezpieczeństwa do oświetlenia, urządzenia do chlorowania basenów kąpielowych, urządzenia do chłodzenia mleka, urządzenia do chłodzenia powietrza, urządzenia do filtrowania akwariów, urządzenia do filtrowania wody, urządzenia do kąpeli, urządzenia do kąpeli w gorącym powietrzu, urządzenia do kuchenek mikrofalowych, urządzenia do nawadniania w rolnictwie, urządzenia do oczyszczania gazu, urządzenia do oczyszczania oleju, urządzenia do oczyszczania ścieków, urządzenia do ogrzewania na paliwa stałe, płynne lub gazowe, urządzenia do opalania się, urządzenia do oświetlenia pojazdów, urządzenia do palenia kawy, urządzenia do podgrzewania kleju, urządzenia do suszenia rąk przy umywalkach, urządzenia do tworzenia wirów w wodzie, urządzenia do ujęcia wody, urządzenia do załadunku pieców, urządzenia elektryczne do ogrzewania, urządzenia elektryczne do produkcji jogurtów, urządzenia grzejne przeciw roseniu szyb w pojazdach, urządzenia i instalacje do gotowania, urządzenia i instalacje do oświetlenia, urządzenia i instalacje do suszenia, urządzenia i instalacje do zmięk-

czania wody, urządzenia klimatyzacyjne, urządzenia ogrzewające do odmrażania w pojazdach, urządzenia ogrzewające zapobiegające zaparowywaniu w pojazdach, urządzenia oświetleniowe w pojazdach, urządzenia zabezpieczające do oświetlenia, urządzenia zasilające do kotłów grzewczych, urządzenia zasilające kotły grzewcze, urządzenie do ogrzewania akwariów, ustępy przenośne, uszczelki do kranów wodociągowych, wanny do kąpeli nasiadowych, wanny łazienkowe, wanny z ruchem wirowym wody, wentylatory, wentylatory elektryczne do użytku osobistego, węgiel do lamp łukowych, węzownice instalacji destylacyjnych, grzewczych lub chłodniczych, wieże rafineryjne do destylacji, włókna magnezowe oświetleniowe, wodotryski ozdobne, woreczki jednorazowe przeznaczone do sterylizacji, wyciągi, wyciągi kominowe, wyciągi wentylacyjne, wyciągi wentylacyjne do laboratoriów, wykładzina pieców z szamotu, wymienniki ciepła, wyposażenie do pieców, wyposażenie palenisk, wyposażenie pieców, wyposażenie wanien łazienkowych, wytwornice acetyleny, zamrażarki, zapalarki do gazu, zapalniczki, zapalniczki do gazu, zapalniczki do zapalania gazu, zasobniki ciepła, zasobniki pary, zasowy kominowe, zasowy do wyciągów, zaślepki do grzejników, zawieszania do lamp, zawory kanalizacyjne, zawory mieszalnikowe do przewodów wodociągowych, zawory regulujące poziom w zbiornikach, zawory termostatyczne, zbiorniki chłodzące do pieców, zbiorniki ciśnieniowe wody, zbiorniki ciśnieniowe wody pod ciśnieniem, zbiorniki do płuczek ustępowych, zespół grzejny powietrzny, zlewozmywaki, żarniki elektryczne do ogrzewania, żarówki do kierunkowskazów w pojazdach, żarówki elektryczne, żarówki oświetleniowe, **12** alarmy antywłamaniowe do pojazdów, ambulanse, amortyzatory do samochodów, amortyzatory zawieszenia w pojazdach, aparatura i urządzenia do transportu za pomocą liny, aparaty, urządzenia i sprzęt dla aeronautyki, autoalarmy, autobusy, autokary, bagażniki do pojazdów, bagażniki na narty do samochodów, balony, balony -sterowce, balony aerostatyczne, balony powietrzne, barki, betoniaraki samochodowe, bieżniki do bieżnikowania opon, bieżniki do pojazdów, błotniki, błotniki do rowerów, bosaki, haki do łodzi, budki do wózków dziecięcych spacerowych, bufety na kółkach samochodowe, bufory, zderzaki do taboru kolejowego, ciężarki do wyważania kół pojazdów, ciężarówka, człony hamulcowe do pojazdów, czopy osi pojazdów, dachy składane w pojazdach, dachy, budy w samochodach, dętki do opon, dętki do rowerów, drążki skrętne do pojazdów, dreźny, drzewce statków, drzwi do pojazdów, dulki, dzwonki do rowerów, fartuchy błotnikowe, fotele katapultujące się do samolotów, furgonetki, furgony, gąsienice do pojazdów, gwoździe do opon, hamulce do pojazdów, hamulce do rowerów, hydroplany, iluminatory okrętowe, jachty, kadłuby okrętów, kadłuby statków, karawany, karoserie samochodowe, kesony, kierownice do rowerów, kierownice pojazdów, kierunkowskazy do pojazdów, kierunkowskazy do rowerów, klaksony do pojazdów, klaksony do rowerów, klaksony ostrzegawcze do pojazdów, klapy opuszczane pojazdów lądowych, klocki hamulcowe do pojazdów, szczęki hamulcowe do pojazdów, knagi, zaciski żeglarskie, kolce do opon, koleжки linowe, koła do rowerów trycykli, koła do wózków kopalnianych, koła pojazdów, kołnierze obręczy kół kolejowych, kominy do lokomotyw, kominy do statków, korbowody do pojazdów lądowych, inne niż części silników, korby pedałów rowerowych, korki do zbiorników paliwa gazowego w pojazdach, kosze przystosowane do pojazdów jednośladowych, kosze przystosowane do rowerów, kółka samonastawne do wózków, krzeselka bezpieczeństwa dla dzieci do pojazdów, kuszetki w pojazdach, lokomotywy, lusterka wsteczne, łańcuchy do samochodów, łańcuchy napędowe do pojazdów lądowych, łańcuchy napędowe do silników do pojazdów lądowych, łańcuchy przeciwpoślizgowe, łańcuchy rowerowe, łańcuchy sterownicze do pojazdów lądowych, łańki samoprzylepne kauczukowe do reperacji dętek, łodzie, śruby napędowe do statków, markizy samochodowe, maski silników samochodowych, mechanizmy napędowe do pojazdów lądowych, mechanizmy wywrotkowe dla wagonów i platform, mechanizmy wywrotkowe do skrzyń ciężarówek, motocykle, motorowery, nadwozia samochodów, napinacze szprych do kół, obręcze do piast kół, obręcze kół do rowerów i trycykli, obręcze kół pojazdów, obręza obręczy kół kolejowych, obudowy, części pojazdów lądowych inne niż silników, obwody hydrauliczne do pojazdów, odboje dla statków, ogumienia do kół pojazdów, ogumienie do kół rowerów, okładziny hamulcowe do pojazdów, okładziny szczęk hamulcowych do pojazdów, omnibusy, opony, opony pełne do kół pojazdów, opony bezdętkowe do rowerów i trycykli, opony do kół pojazdów, opony do rowerów, opony do samochodów, opony pneumatyczne, osie pojazdów, osłony do ro-

werów, otwory przeszklone, iluminatory, ożebrowania statków, pasy bezpieczeństwa do siedzeń w pojazdach, pedały do rowerów, piasty do rowerów, piasty kół pojazdów, pochylnie dla statków, podnoszone klapy tylne skrzyni ładunkowej pojazdów lądowych, podnośniki ścianki tylnej skrzyni ładunkowej pojazdów lądowych, poduszki powietrzne w samochodach, poduszkowce, podwozia pojazdów, podwozia samolotów, podwozia samochodów, pogłębiarki-łodzi, pojazdy chłodnie, pojazdy do poruszania się po ziemi, w powietrzu, po wodzie i po torach, pojazdy elektryczne, pojazdy kosmiczne, pojazdy lotnicze, pojazdy na poduszce powietrznej, pojazdy powietrzne, pojazdy śnieżne, pojazdy wodne, pojazdy wojskowe transportowe, pojazdy zdalnie sterowane, inne niż zabawki, pojazdy-chłodnie, pokrowce na pojazdy, pokrowce na siedzenia pojazdów, pokrycia siodełek do rowerów lub motocykli, pokrycia stałe wózków dziecięcych, pokrycia wózków dziecięcych spacerowych, pokrywy na piasty kół, polewaczki, pompki do rowerów, pompy powietrzne samochodowe, pontony, progi do pojazdów, promy, przeciwosłepieniowe urządzenia do pojazdów, przekładnie bezstopniowe do pojazdów lądowych, przekładnie redukcyjne do pojazdów lądowych, przekładnie zębate do pojazdów lądowych, przekładnie zębate do rowerów, przenośniki naziemne, przetworniki momentu obrotowego do pojazdów lądowych, przyczepy, przyczepy bagażowe dwukołowe, przyczepy kempingowe, przyczepy mieszkalne, przyczepy motocyklowe boczne, przyczepy samochodowe, przykrywy, maski silników samochodowych, ramy do rowerów, resory, sprężyny amortyzujące do samochodów, sprężyny zawieszenia do pojazdów, rolety, osłony przeciwosłoneczne do samochodów, rowery, samochody, samochody osobowe, samochody sportowe, samoloty, samoloty amfibie, samoloty ziemno-wodne, sanie osobowe, siatki bagażowe do pojazdów, siatki do rowerów, siedzenia do pojazdów, silniki do pojazdów lądowych, silniki do rowerów i trycykli, silniki elektryczne do pojazdów lądowych, silniki napędowe do pojazdów lądowych, silniki odrzutowe do pojazdów lądowych, silniki trakcyjne, siodełka rowerowe lub motocyklowe, skrzynie biegów do pojazdów lądowych, skrzynie ładunkowe wywrotkowe do ciężarówek, spadochrony, sprzęgi wagonów kolejowych, sprzęgła do pojazdów lądowych, statki, statki powietrzne, sterowce, stery, stojaki, podpórki rowerowe, stopnie nadwozia do pojazdów, sygnalizatory jazdy wstecz do pojazdów, sygnalizatory skrętu w pojazdach, szalupy, szczęki hamulcowe do pojazdów, szprychy do rowerów i trycykli, szprychy kół pojazdów, szyby do pojazdów, szyby przednie pojazdów, środki antypoślizgowe do opon pojazdów, środki antypoślizgowe do opon samochodowych, śruby napędowe, śruby napędowe do łodzi, śruby okrętowe, tabor kolejek linowych naziemnych, tabor kolejowy, taczki, taczki bagażowe, tapicerka do pojazdów samochodowych, traktory, ciągniki, trycikle, turbiny do pojazdów lądowych, układy sterowania do pojazdów lądowych, urządzenia antywłamani o we do pojazdów, urządzenia i instalacje do transportu linowego, urządzenia przeciwodblaskowe do pojazdów, urządzenia przeciwosłepieniowe do pojazdów, urządzenia sterujące do statków, urządzenia zwalniające do statków, uszczelki przylepne z kauczuku do naprawy dętek, wagoniki do instalacji transportu linowego, wagony kolejowe, wagony restauracyjne, wagony sypialne, wagony tramwajowe, wagony-chłodnie, wagony-platformy, wały napędowe do pojazdów lądowych, wentyle do opon pojazdów, wiosła, wiosła do łodzi, wiosła krótkie, wiosła łopatkowe do kajaków, wiosła rufowe krótkie, wojskowe pojazdy transportowe, wolne koła do pojazdów lądowych, wozy odlewnicze, wozy, wózki, wózki odlewnicze, wózki bagażowe, wózki bagażowe, wózki bębnowe do przewodów giętkich, wózki bębnowe do węży elastycznych, wózki do podnośników, wózki dziecięce, wózki dziecięce spacerowe, wózki golfowe, wózki inwalidzkie, wózki na zakupy, wózki podnośnikowe, wózki rowerowe, wózki transportowe, wózki trójkołowe, wózki używane do sprzątania, wózki wahadłowe, wózki zwrotne do wagonów kolejowych, wózki zwrotne wagonów kolejowych, wyciągi krzeselkowe, wyciągi narciarskie, wycieraczki do szyb pojazdów, wyposażenie do reperacji dętek, wywrotki, zaczepty, haki do przyczep do pojazdów, zagłówki do siedzeń w pojazdach, zagłówki do siedzeń samochodowych, zderzaki do pojazdów, zderzaki do taboru kolejowego, zderzaki samochodowe, zestawy narzędzi do reperacji dętek, złącza do pojazdów lądowych, złącza do przyczep do pojazdów, złącza do wagonów kolejowych, żurawiki do łodzi, **14** agaty, amulety, bębrenki do sprężynki naciągowej w zegarkach, biżuteria, biżuteria komórkowa, biżuteria ze szkła sztrasowego, bransoletki, bransoletki do zegarków, breloczki, breloczki do kluczy ozdobne, broszki, budziki, buteleczki do oliwy i octu z metali

szlachetnych, chronografy, chronometry, chronoskopy, cukiernice z metali szlachetnych, cygarnice z metali szlachetnych, cygarniczki, cygarniczki do cygar z metali szlachetnych, czajniczki do herbaty z metali szlachetnych, diamenty, drut srebrny, drut z metali szlachetnych, dzbanki z metali szlachetnych, dziadek do orzechów z metali szlachetnych, dzieła sztuki z metali szlachetnych, ekspresy do kawy nieelektryczne z metali szlachetnych, emblematy z metali szlachetnych, etui na zegarki, figurki z metali szlachetnych, flaszeczki z metali szlachetnych, flaszki płaskie z metali szlachetnych, futerały do stosowania w zegarmistrzostwie, gagat, surowiec lub półprodukt, gasidła do świec z metali szlachetnych, igielniki z metali szlachetnych, igły z metali szlachetnych, iryd, kamienie półszlachetne, kamienie szlachetne, kieliszki do jajek z metali szlachetnych, kolczyki, kołnierzyki do lichtarzy z metali szlachetnych, koperty do zegarków, koszyki do użytku domowego z metali szlachetnych, kotwiczkę zegarmistrzowskie, kółka na serwetki z metali szlachetnych, kubki z metali szlachetnych, kufle z metali szlachetnych, łańcuszki, łańcuszki do zegarków, mechanizmy do zegarów, mechanizmy do zegarów i zegarków, medale, medaliony, monety, naczynia sakralne z metali szlachetnych, naczynia z metali szlachetnych, naszyjniki, nici z metali szlachetnych, nici ze srebra, nici ze złota, obrączki, okucia do uprząży z metali szlachetnych, oliwin, osm, ozdoby biżuteryjne, ozdoby do kapeluszy z metali szlachetnych, ozdoby do obuwia z metali szlachetnych, ozdoby z bursztynu, ozdoby z gagatu, ozdoby z kości słoniowej, ozdoby ze srebra, pallad, papierośnice z metali szlachetnych, patery z metali szlachetnych, perły, perły z ambroidu, pieprzniczki z metali szlachetnych, platyna, podstawki z metali szlachetnych, pojemniczki na zapalki z metali szlachetnych, pojemniki do użytku w gospodarstwie domowym z metali szlachetnych, pojemniki kuchenne z metali szlachetnych, pojemniki na tytoń z metali szlachetnych, pojemniki na wykałaczki z metali szlachetnych, popielniczki z metali szlachetnych, popiersia z metali szlachetnych, portmonetki z metali szlachetnych, posągi z metali szlachetnych, posążki z metali szlachetnych, przedmioty platerowane metalami szlachetnymi, przybory do użytku w gospodarstwie domowym z metali szlachetnych, przybory kuchenne z metali szlachetnych, puchary z metali szlachetnych, pudełka na cygara z metali szlachetnych, pudełka na herbatę z metali szlachetnych, pudełka na igły z metali szlachetnych, pudełka na słodycze z metali szlachetnych, pudełka na zapalki z metali szlachetnych, pudełka z metali szlachetnych, puderniczki z metali szlachetnych, rod, ruten, sakiewki z siateczki z metali szlachetnych, salaterki z metali szlachetnych, serwetniki z metali szlachetnych, serwisy stołowe z metali szlachetnych, serwisy do herbaty z metali szlachetnych, serwisy do kawy z metali szlachetnych, sitka do herbaty z metali szlachetnych, sitka do zaparzania herbaty z metali szlachetnych, sitka z metali szlachetnych, skrzynki do zegarów, solniczki z metali szlachetnych, spinel, spinki do krawatów, spinki do mankietów, spodeczki z metali szlachetnych, sprężyny do zegarków, sprzączki z metali szlachetnych, srebro, surowiec lub kute, stopery, stopy metali szlachetnych, surowce lub półprodukty z metali szlachetnych, szkatułki na biżuterię z metali szlachetnych, szkiełka do zegarków, szpilki, szpilki do krawatów, szpilki ozdobne, sztabki metali szlachetnych, świeczniki z metali szlachetnych, tabakierki z metali szlachetnych, tace do użytku domowego z metali szlachetnych, talerze z metali szlachetnych, tarcze zegarów i zegarków, urny z metali szlachetnych, wahadła zegarmistrzowskie, wazy do zup z metali szlachetnych, wazy z metali szlachetnych, wskazówki do zegarów i zegarków, wyroby z tombaku, wyroby ze srebra i złota z wyjątkiem sztućców, zastawy stołowe ze srebra, zegarki, zegarki na rękę, zegary, zegary atomowe, zegary i zegarki elektryczne, zegary kontrolne, zegary słoneczne, złoto, surowiec lub kute, żetony miedziane, 16 adresatki, afisze, plakaty, afisze, plakaty z papieru lub kartonu, akwaforty, akwarele, akwaria pokojowe, albumy, almanachy, aparat do wytyczania krzywych, aparatura i urządzenia do introligatorstwa, aparaty do wykonywania winiet, aparaty i maszyny do powielania, aparaty ręczne do etykietowania, arkusze z celulozy regenerowanej do pakowania, arkusze z wiskozy do zawijania i pakowania, artykuły biurowe z wyjątkiem mebli, artykuły papiernicze, atlasy, kamień atramentowy, wkłady atramentowe, atrament, atrament korektorski, bibuły, bielina stołowa papierowa, bilety, blankiety, bloczki do pisania, bloczki do pisania notatek, bloki do pisania listowe, bloki rysunkowe, bloki rysunkowe techniczne, błony z tworzyw sztucznych samoprzylepne i rozciągliwe do paletyzacji, broszury, chorągiewki papierowe, chromolitografie, chusteczki do demakijażu papierowe, chusteczki do nosa papierowe, cyrkle kreślarskie, czasopisma, czcionki drukar-

skie, czcionki ze stali, deski do rysowania, deski kreślarskie, diagramy, dozowniki taśmy przylepnej, drukarki przenośne, druki, odbitki graficzne, dzieła sztuki litograficzne, dzieła sztuki ryty, dziurkacze, ekierki, emblematy, pieczęcie papierowe, etui na pióra, etykiety nie z materiału tekstylnego, farba drukarska, farby drukarskie korekcyjne, filtry do kawy papierowe, folia z tworzywa sztucznego do pakowania, folie z tworzyw sztucznych z pęcherzykami powietrza do pakowania lub zabezpieczania w transporcie, formularze, druki, blankiety, fotografie, fotografowiura, futerały na matryce, galwanotypy, gazety, gilotyńki do papieru, glina do modelowania, globusy ziemskie, gluten do papieru lub do użytku domowego, grafiony, grafity do ołówków, grzebień marmurkowy, gumki do ścierania, gumki do ścierania tablic do pisania, hektografy, igły, rylce stalowe do akwafort, indeksy, skorowidze, kalendarze, kalendarze z kartkami do zdzierania, kalka maszynowa, kalka płócienna, kalka rysunkowa, kalka techniczna, kalkomanie, kałamarze wpuszczane w pulpit, kałamarze stojące z oprawką, kamienie litograficzne, kartki z życzeniami okolicznościowe, karton, karton z miazgi drzewnej, karty, karty indeksowe, karty muzyczne z życzeniami, karty pocztowe, karty zawiadomienia, kasетки na papeterię ozdobne, kasетки na stemple, kasетки ozdobne na papeterię, kaszty, ramy zecerskie, katalogi, kłamry, zaciski do papieru, klawisze do maszyn do pisania, klajstry, kleje mączne do papieru lub do użytku domowego, klej rybi do papieru lub do użytku domowego, kleje ze skrobi do celów papierniczych lub do użytku domowego, kleje do materiałów papierniczych lub do użytku domowego, kleje do papieru lub do użytku domowego, kleje roślinne do celów piśmiennych i do użytku domowego, klisze do adresów, klisze drukarskie do galwanotypii, kokardy papierowe, komiksy, koperty, koperty na butelki z kartonu lub papieru, korektory, kosze na listy, kreda do litografii, kreda do pisania, kreda do znakowania, kreda krawiecka, krzywki, książki, kulki do piór kulkowych, lak do pieczętowania, linijki dla drukarzy, linijki rysownicze, litografie, lupkowe tabliczki do pisania, makiety architektoniczne, obrazy oprawione lub nie, mapy, mapy geograficzne, masy specjalne do pieczętowania i użytku piśmiennego, maszynki do ostrzenia ołówków elektryczne lub nie, maszyny do pieczętowania biurowe, maszyny do pisania elektryczne i nieelektryczne, maszyny drukujące adresy, materiał do pakowania wykonany ze skrobi lub krochmalu, materiał do powlekania wykonany ze skrobi lub krochmalu, materiały do introligatorstwa, materiały do modelowania, materiały do nauczania z wyjątkiem aparatów, materiały do pieczętowania do użytku piśmiennego, materiały drukowane, materiały filtracyjne papierowe, materiały piśmienne, materiały przylepne do celów papierniczych lub do użytku domowego, matryce, matryce do druku ręcznego, maty na siedzenia z papieru, modele, makiety architektoniczne, naklejki adresowe, nalepki, naklejki, nawilżacze, nawilżacze do powierzchni klejących biurowe, niszczarki dokumentów do użytku biurowego, notatniki, notesy podręczne, noże do papieru, noże, gilotyńki do papieru, numeratory, obrusy okrągłe na stół papierowe, obrusy papierowe, obsadki do piór, obsadki, uchwyty do piór, obwoluty na luźne kartki, obwoluty papierowe na dokumenty, obwoluty, okładki papierowe na dokumenty, odciskarki do kart kredytowych nieelektryczne, odwzorowania graficzne, okładki na czek, okładki na paszporty, okładki, okólniki, oleografy, ołówki, ołówki automatyczne z wymiennymi grafitami, ołówki węglkowe, opakowania, opakowania do butelek z kartonu lub papieru, opaski na rękę do przytrzymywania przyborów do pisania, opaski papierowe na cygara, opłatek do pieczętowania listów, oprawy do ołówków, oprawy na luźne kartki, osłony na doniczki do kwiatów z papieru, osłony na doniczki z papieru, palec gumowy, palety dla malarzy, palety do akwareli, pantografy, papier, papier do elektrokardiografów, papier do kopiowania, papier do maszyn rejestrujących, papier do pakowania, papier do pisania, papier do radiogramów, papier filtracyjny, papier higieniczny, papier listowy, papier mch, papier parafinowany, papier pergaminowy, papier przebitkowy, papier srebrny, papier świecący, papier toaletowy, papier w arkuszach, papier Xuan do chińskiego malarstwa i kaligrafii, papier z miazgi drzewnej, papiernicza miazga, pasta do modelowania, pastele, patyczki do pokazywania szczegółów na mapie, nieelektryczne, perforatory biurowe, pędzle, pędzle dla malarzy, pielucho-majtki niemowlęce z papieru lub celulozy jednorazowe, pieluszki niemowlęce z papieru lub celulozy jednorazowe, pinezki, pinezki kreślarskie, pióra, pióra wieczne, pióra ze stali, piórka do rysowania, piórniki, plakaty, plansze, płytki grawerskie, plany, płótno do kalkowania, płótno do malarstwa, płótno introligatorskie, płótno malarskie, płótno nasączone tuszem do powielaczy, płótno nasączone tuszem do urządzeń



stosowanych w reprodukcji dokumentów, płytki adresowe do adresarek, płyty matrycowe, podpórki do utrzymywania rzędu książek w pozycji pionowej, podpórki ręki dla malarzy, podręczniki, podstawki do długopisów i ołówków, podstawki pod karafki z papieru, podstawki pod kufle do piwa, poduszki do pieczęci, poduszki do stempli, poduszki nasączone tuszem, pojemniki na śmietanę papierowe, pokrowce do drukarek z materiałów nietekstylnych, portrety, powielacze, prasy do zszywania, preparaty służące do wymazywania, prospekty, próbki biologiczne do mikroskopu, przebitki, przedmioty sztuki litograficznej, przezrocza, przybory do pisania, przybory do pisania w zestawach, przybory do rysunków kreślarskie, przybory szkolne, przyciski do papieru, przykładnice do rysunków, przykrycia akwariów domowych, przyrządy do pisania, przyrządy do rysunków, publikacje, pudełka kartonowe lub papierowe, pudełka na pieczęcie, stemple, pudełka z farbami, pudła na kapelusze z kartonu, pudła na kapelusze z tektury, ramki do fotografii, ramy zecerskie, rejestry, księgi główne, repertuary, rozkłady jazdy godzinowe drukowane, reprodukcje graficzne, ręczniki do twarzy papierowe, ręczniki papierowe, rolety papierowe, rolki do taśm barwiących, rolki do taśm nasączone tuszem, rozdrabniacze papieru, rozkłady, repertuary godzinowe drukowane, różańce, rury tekturowe, rury z kartonu, tektury, ryciny, rygi, rylice do kopiowania rysunków, rysiki, rysunki, segregatory na dokumenty, serwetki niemowlęce z papieru lub celulozy jednorazowe, serwetki papierowe, serwetki papierowe do demakijażu, serwetki stołowe papierowe, serwetki toaletowe papierowe, serwetki na stół papierowe, skoroszyty na dokumenty, skrobaki wymazujące biurowe, spinacze biurowe, spinacze do papieru, spodki do akwareli dla artystów malarzy, stalówki, stalówki ze złota, statuetki z papieru mch, steatyt, stemple, stemple adresowe, stemple do pieczętowania, stojaki na stemple, strugarki do ołówków elektryczne lub nie, suszki do piór, szablony, szablony do kopiowania rysunków, pędzle do pisania, pędzle malarskie, sznurek introligatorski, sztalugi malarskie, sztychy, ryty, szufelki do składu typograficznego, szyfery, rysiki, szyldy z papieru lub z kartonu, śliniaki papierowe, śpiewniki, środki do litografii barwnej, tablice arytmetyczne, tablice obliczeniowe, tablice ogłoszeniowe na afisze z kartonu lub papieru, tablice szkolne, tabliczki łupkowe do pisania, tace do sortowania i liczenia pieniędzy, talerzyki, spodki do akwareli dla artystów malarzy, tarcze wymazujące, taśma klejąca, taśmy introligatorskie, taśmy do maszyn do pisania, taśmy drukarskie, taśmy elastyczne do użytku biurowego, taśmy lub karty papierowe do zapisu programów komputerowych, taśmy nasączone tuszem, taśmy nasączone tuszem do drukarek komputerowych, taśmy papierowe, taśmy przyklepne do celów papierniczych lub do użytku domowego, taśmy przyklepne do materiałów papierniczych lub do użytku domowego, taśmy samoprzylepne do celów papierniczych lub do użytku domowego, taśmy z papieru, teczki, skoroszyty, temperówki, temperówki do ołówków mechanicznych, temple pieczętujące, terraria domowe, tkanina klejąca do materiałów piśmiennych, tkaniny introligatorskie, torby do pakowania z papieru lub z tworzyw sztucznych, torby na śmieci z papieru lub z tworzyw sztucznych, torebki do gotowania w kuchenkach mikrofalowych, torebki papierowe w kształcie stożka, torebki papierowe do odkurzaczy, trójkąty kreślarskie, tusz, tworzywa sztuczne do modelowania, typografia, uchwyty do kredy, uchwyty do pieczęci, urządzenia do frankowania znaczków lub stemplowanie opłat pocztowych, urządzenia do laminowania dokumentów do użytku biurowego, urządzenia do oprawiania fotografii, urządzenia do stemplowania kopert biurowych, wałki do malowania ścian, wałki do maszyn do pisania, wierszowniki, winkielaki, wkłady atramentowe do piór, wosk do modelowania nie do celów stomatologicznych, wycinki histologiczne, wykroje do konfekcji odzieżowej, wykroje do szycia, krawiectwo damskie, wykroje do wykonywania odzieży, wyroby introligatorskie, wyroby z kartonu, wyściółki papierowe do szuflad perfumowane lub nie, wzornice na kartach perforowanych do krosien żakardowych, wzornice perforowane do krosien żakardowych, wzory do haftowania, wzory do kalkowania, wzory pism do kopiowania, zaciski do papieru, zaczepy do kart indeksowych, zakładki do książek, zasłony papierowe, zbiorniki - akwaria, zestawy drukarskie przenośne, zestawy rysunkowe, zeszyty, znaczki pocztowe, zszywacze, zszywki biurowe, żetony kontrolne, **17** arkusze azbestowe, arkusze z celulozy z surowców wtórnych nie do pakowania, arkusze z wiskozy nie do zawijania, armatura niemetalowa do przewodów sprężonego powietrza, azbest, powłoki azbestowe, azbestowe kurtyny bezpieczeństwa, płótno azbestowe, płytki dachowe azbestowe, podeszwy azbestowe, tektura azbestowa, tkaniny azbestowe, balata,

bariery pływające zatrzymujące zanieczyszczenia, bawełna do uszczelniania, dielektryki, druty z tworzyw sztucznych do zgrzewania, ebonit, farby izolacyjne, fibra, filc azbestowy, filc izolacyjny, folia z celulozy z surowców wtórnych nie do pakowania, folie metalowe izolacyjne, folie z tworzyw sztucznych do stosowania w rolnictwie, folie z tworzyw sztucznych nie do pakowania, formy ebonitowe, giętynie przewody niemetalowe, guma do biegnikowania opon, guma surowa lub półprzetworzona, gumowe nakładki do ułatwienia odkręcania wieczek słoików, gutaperka, izolacyjne folie metalowe, izolatory, izolatory dla kolejowych linii, izolatory do kabli, izolatory do przewodów elektrycznych, kauczuk syntetyczny, kit, korki gumowe, kurtyny bezpieczeństwa azbestowe, lakier izolacyjny, lateks, liny gumowe, materiały ciepłochronne, materiały do wypychania z gumy lub tworzyw sztucznych, materiały dźwiękoszczelne, materiały filtracyjne w postaci pianki lub folii z tworzyw sztucznych, materiały izolacyjne, materiały na uszczelnienia okien i drzwi, materiały stosowane w kotłach przeciw stratom ciepła, materiały uszczelniające, materiały wyścielające z gumy lub tworzyw sztucznych, mika, surowiec lub półprodukt, nici elastyczne nie do celów włókienniczych, nici gumowe nie dla włókiennictwa, nici z tworzyw sztucznych nie dla włókiennictwa, niemetalowe złączki rur, octan celulozy półprzetworzony, okładziny do sprzęgieł, oleje izolacyjne, oleje izolacyjne do transformatorów, osłony azbestowe dla strażaków, osłony niemetalowe do rur, papier azbestowy, papier do kondensatorów elektrycznych, papier izolacyjny, piankowe podpórki i osłonki do nasadzeń kwiatów, pierścienie gumowe, pierścienie uszczelniające, pierścienie wodoodporne, podkładki z gumy lub fibry, podkowy niemetalowe, pokrycia z kory jako izolacja akustyczna, półprodukty na okładziny hamulców, przewody giętkie do chłodnic pojazdów, przewody giętkie niemetalowe, przędma elastyczna nie do celów włókienniczych, rękawice izolacyjne, substancje do izolacji przeciwwilgociowych budynków, substancje uszczelniające do połączeń, szczeliwo azbestowe, taśmy izolacyjne, taśmy samoprzylepne nie do papeterii, użytku medycznego czy domowego, taśmy uszczelniające do drzwi i okien, tkaniny izolacyjne, tkaniny z włókna szklanego do izolacji, torby z gumy do pakowania, tuleje gumowe do osłony części maszyn, tworzywa sztuczne półprzetworzone, uszczelki, uszczelki do cylindrów, uszczelki do połączeń, uszczelki do rur, uszczelnienia wodoodporne, wata szklana do izolacji, wełna mineralna izolacyjna, wełna żuźlowa izolacyjna, węże brezentowe, węże do podlewania, węże gaśnicze z materiałów tekstylnych, włókna azbestowe, włókna węglowe nie do celów włókienniczych, włókno szklane do izolacji, wypełnienia do złącz rozprężnych, zaprawy izolacyjne, zawory klapowe gumowe, zawory z kauczuku naturalnego lub z fibry, zbrojenie niemetalowe do rur, zderzaki amortyzujące gumowe, zderzaki gumowe, złączki do rur niemetalowe, związki chemiczne do uszczelniania przecieków, żywice akrylowe, żywice syntetyczne, żywice sztuczne, **18** aktówki, dyplomatyki, baty, bicze, harapy, chlebaki, chomąta dla koni, derki dla koni, druty do parasoli przeciwdeszczowych i przeciwsłonecznych, etui na klucze skórzane, futra, futra ze skór zwierzęcych, gumowe części do strzemion, imitacje skóry, ircha inna niż do czyszczenia, jelita do wyrobu wędlin, kagańce, kije do parasoli, komplety podróżne skórzane, koperty do pakowania ze skóry, kosmetyczki podróżne skórzane, kółka do parasoli, krupony, kufarki na kosmetyki przenośne, kufrы, kufrы podróżne, laski, laski alpejskie, laski do wspinaczki, lasko-krzeselka, lejce, łańcuszki do portfeli nie z metali szlachetnych, łąki u siodła, moleskin, nakolanniki dla koni, narzuty ze skór futrzanych, nici ze skóry, nosidełka dla dzieci i niemowląt, obroczniaki, obroże dla psów, obroże dla zwierząt, ochraniające na siodła końskie, okładziny do mebli skórzane, okrycia dla zwierząt, okucia do uprzęży, okucia do uprzęży nie z metali szlachetnych, okulary końskie, osprzęt z żelaza do uprzęży, pagony, parasole, parasole przeciwsłoneczne, parasolki, paski do łyżew, paski do uprzęży, paski pod brodę skórzane, paski skórzane, pasy do uprzęży, pasy narciarskie ze skóry, pasy żołnierskie, plecaki, plecaki szkolne, plecaki turystyczne, pokrowce na parasole, pokrowce na siodła końskie, pokrowce na sprzęt skórzane, portfele, portmonetki, portmonetki nie z metali szlachetnych, postronki, pudełka z włókna wulkanizowanego, pudełka ze skóry lub z tektury szwskiej, pudła na kapelusze skórzane, pusła, puślika, rączki do parasoli, rączki do walizek, rączki lasek, rzemienie skórzane, sakiewki nie z metali szlachetnych, sakiewki ze skóry, sakiewki ze skóry do pakowania, sakwy myśliwskie, sakwy ze skóry, siatki na zakupy, siodła do jazdy konnej, skóra bydłowa, skóra kozia, skóra kozia inna niż do czyszczenia, skóra surowa lub półprzerobiona, skóra zwierzęca, skóry, paski skórzane,



pasy skórzane, pasy skórzane na ramię, rzemyki skórzane, smycze skórzane, sznury skórzane, zwoje skórzane, strzemiona skórzane, szkielety do parasoli przeciwdeszczowych lub przeciwsłonecznych, szkielety do torebek, teczki na nuty, teczki skórzane, tektura szewska, torby alpinistyczne, torby do pakowania ze skóry, torby myśliwskie, torby na kółkach, torby na narzędzia skórzane puste, torby na ubrania podróżne, torby na zakupy, torby plażowe, torby podróżne, torby szkolne, torby turystyczne, torebki, torebki damskie, tornistry szkolne, trzęsla, trzosi, ubrania dla zwierząt, umocowania do siodeł, uprząż, uprząż dla zwierząt, uzdy, uździenice, walizeczki, walizki, walizki ze skóry lub z tektury skórzanej, walizy, wędzidła dla zwierząt, worki myśliwskie, worki na obrok, wykończenia ze skóry do mebli, wyprawione skóry, wyroby siodlarskie, zapięcia do siodeł, zawory, wentyle ze skóry, żołnierskie pasy, **19** akwaria, alabaster, szkło alabastrowe, altany, arkusze i pasy z tworzyw sztucznych do znakowania dróg, asfalt, balustrady, baraki, bariery ochronne drogowe niemetalowe, baseny kąpielowe, belki niemetalowe, belki policzkowe do schodów niemetalowe, belki stropowe niemetalowe, beton, betonowe elementy budowlane, bitumiczne powłoki dachowe, bitumiczne wyroby dla budownictwa, bitumy, boazeria niemetalowa, boazerie, bramy niemetalowe, brykiety z wytlóków z trzciny cukrowej stosowany w budownictwie, materiały budowlane niemetalowe, budynki niemetalowe przenośne, cegły, cement, cement azbestowy, cement do budowy pieców, cement do budowy wielkich pieców, cement magnezjowy, chlewy, dachówka łupkowa, dachówki, dachówki niemetalowe, daszki niemetalowe dla budownictwa, deflektory kominowe niemetalowe, deski budowlane, deski podłogowe, drewno budowlane, drewno częściowo obrobione, drewno na klepkę bednarską, drewno na fornir, drewno obrobione, drewno użytkowe, drzwi niemetalowe, drzwi składane niemetalowe, dzieła sztuki z kamienia, betonu lub marmuru, dźwigary niemetalowe, figurki z kamienia, betonu lub marmuru, filc dla budownictwa, formy odlewnicze niemetalowe, forniry, futryny drzwiowe niemetalowe, geotekstylii, gips, glina, glina ceglarska, glina garncarska, glina ogniotrwała, gonty, granit, granulit szklany do znakowania dróg, grobowce niemetalowe, grzędę, gzymsy niemetalowe, kabiny kąpielowe, kabiny malarskie niemetalowe, kabiny telefoniczne niemetalowe, kamienie żaroodporne, kamień, kamień budowlany, kamień wapienny, kamień żuźlowy, kamień żuźlowy slag stone, kanały niemetalowe dla instalacji wentylacyjnych i klimatyzacyjnych, karton budowlany asfaltowany, karton dla budownictwa, karton z miazgi drzewnej, kesony dla budownictwa podwodnego, kominowe trzony niemetalowe, kominy niemetalowe, konstrukcje budowlane niemetalowe, konstrukcyjne elementy niemetalowe dla budownictwa, korek sprasowany, kostka brukowa drewniana, kostka drogowa odbłaskowa, kratownice niemetalowe, kraty niemetalowe, kreda, krokwie dachowe, kruszywo klinkierowe, kruszywo szamotowe żaroodporne, krzemionka, ksyolit, kształtki rurowe rozgałęzieniowe niemetalowe, kształtowniki niemetalowe, kurniki niemetalowe, kwarc, latarnie kierunkowe niemetalowe nieświejące, lodowiska, łaty niemetalowe, łupek twardy, łupki dachowe, makadam, margiel wapienny, marmur, maszty - słupy niemetalowe, materiały budowlane niemetalowe, materiały do budowy i pokryć dróg, materiały do pokryć nawierzchni dróg, materiały ogniotrwałe, materiały wiążące do naprawy dróg, materiały wiążące do produkcji brykietów, materiały wiążące do produkcji kamieni, moskitiery niemetalowe, mozaiki dla budownictwa, nadproża niemetalowe, nagrobki, nasady kominowe niemetalowe, nawierzchnie asfaltowe, nawierzchnie drogowe odbłaskowe, niemetalowe bloki drogowe, niemetalowe elementy konstrukcyjne dla budownictwa, niemetalowe konstrukcje przykryć dachów, niemetalowe przewody ciśnieniowe, obróbki budowlane niemetalowe, obróbki dachowe niemetalowe, obudowy kominków, obudowy niemetalowe grobowców i grobów, ogniotrwałe powłoki cementowe, ogrodzenia niemetalowe, ogrodzenia niemetalowe z pali, okiennice niemetalowe, okładziny drewniane, okładziny niemetalowe dla budownictwa, okna niemetalowe, okna szkrzynkowe, okna witrażowe, oliwin dla budownictwa, ościeżnice drzwiowe niemetalowe, pacholki do cumowania niemetalowe, pak, palisady niemetalowe, papa, parkiety, pawilony targowe, piasek z wyjątkiem formierskiego, piasek do akwariów, piasek litograficzny srebrny, piaskowiec dla budownictwa, platformy wyrzutni rakiet niemetalowe, płytki niemetalowe dla budownictwa, płytki parkietowe, płytki podłogowe niemetalowe, płytki ścienne niemetalowe dla budownictwa, płyty budowlane niemetalowe, płyty cementowe, płyty drogowe i niemetalowe, płyty drogowe odbłaskowe, płyty drzwiowe nieme-

talowe, płyty nagrobne niemetalowe, płyty niemetalowe, baseny pływackie, pomosty pływające niemetalowe do cumowania, podkłady kolejowe niemetalowe, podłogi niemetalowe, płytki podłogowe niemetalowe, płyty podłogowe parkietowe, podpory niemetalowe, podwaliny niemetalowe, pokrycia dachowe niemetalowe, pokrycia niemetalowe dla budownictwa, pokrycia niemetalowe ściany, pokrywy do włazów niemetalowe, pomniki niemetalowe, pomosty pływające do cumowania niemetalowe, pomosty prefabrykowane niemetalowe, popiersia z kamienia, betonu lub marmuru, posągi z kamienia, betonu lub marmuru, posążki z kamienia, betonu lub marmuru, powłoki budowlane, powłoki cementowe ognioodporne, profile niemetalowe dla budownictwa, profile niemetalowe do gzymsów, proszek łupkowy, przedłużacze kominowe niemetalowe, przewody ciśnieniowe niemetalowe, ptaszarnie niemetalowe, ramy niemetalowe dla cieplarni, ramy niemetalowe dla szklarni, ramy okienne niemetalowe, rury drenażowe niemetalowe, rury kamionkowe, rury spustowe niemetalowe, rury sztywne niemetalowe stosowane w budownictwie, rury wodociągowe niemetalowe, rusztowania niemetalowe, rynny niemetalowe, schody niemetalowe, silosy niemetalowe, sklejka, sklepienia grobów niemetalowe, skrzynki na listy murowane, słupy cementowe, słupy niemetalowe dla linii elektroenergetycznych, słupy ogłoszeniowe, słupy ogłoszeniowe niemetalowe, słupy telegraficzne niemetalowe, smoła, smoła powęglowa, spustowe rury niemetalowe, stajnie, stęle nagrobkowe niemetalowe, stopnie schodów niemetalowe, sufity niemetalowe, szalówki, szalówki winylowe, szalunki do betonu niemetalowe, szalunki niemetalowe do betonu, szklarnie przenośne niemetalowe, szkło alabastrowe, szkło bezodpryskowe, szkło budowlane, szkło izolacyjne dla budownictwa, szkło okienne z wyjątkiem szkła na szyby pojazdów, szkło okienne dla budownictwa, kamień sztuczny, ścianki działowe niemetalowe, ścianki szczelne niemetalowe, ścienne okładziny niemetalowe dla budownictwa, tablice pamiątkowe niemetalowe, tablice sygnalizacyjne nieświejące, niemechaniczne, niemetalowe, tabliczki nagrobkowe niemetalowe, tafle szklane okienne dla budownictwa, tarcica, taśmy smołowane dla budownictwa, terakota, tłuczeń, trampoliny niemetalowe, trzcina dla budownictwa, tuft wapienny, urządzenia parkingowe niemetalowe dla rowerów, wapienki dla ptaków, wapień, wapno, wyroby kamieniarskie, zaczyn cementowy, zaprawa azbestowa, zaprawy budowlane, zawory do rur drenażowych niemetalowe i nie z tworzyw sztucznych, zawory wodociągowe niemetalowe i nie z tworzyw sztucznych, zbiorniki murowane, zbrojenie niemetalowe dla budownictwa, znaki drogowe nieświejące, niemechaniczne, niemetalowe, znaki nieświejące, niemechaniczne, niemetalowe, żaluzje zewnętrzne niemetalowe i nietekstylne, żaluzje niemetalowe, żużel budowlany, żwir, żwir do akwariów, **20** bambus, barki i bufety meblowe ruchome, baryłki niemetalowe, beczki niemetalowe, bębny niemechaniczne, niemetalowe do nawijania przewodów giętkich, biurka, blaty stołów, boje cumownicze niemetalowe, bransoletki identyfikacyjne niemetalowe dla szpitali, bursztyn, chodziki dla dzieci, corozo, czopy niemetalowe, dekoracje przestawne, dozowniki stałe do ręczników niemetalowe, drabiny z drzewa lub tworzyw sztucznych, drzewce flagowe, drzwi do mebli, dybie niemetalowe, dzieła sztuki z drewna, wosku, gipsu i tworzyw sztucznych, figurki-statuetki z drewna, wosku lub tworzyw sztucznych, figury z wosku, fiszbini, surowiec lub półprodukt, fotele, fotele fryzjerskie, gabloty meblowe, haczyki niemetalowe do wieszania odzieży, haki do zasłon, imadła warsztatowe niemetalowe, jarzmo nosideł, kadzie drewniane do zlewania wina, kadzie niemetalowe, kanapy, kanapy, kapsle do butelek niemetalowe, karnisze do zasłon, kartoteki meblowe, karty-klucze z tworzyw sztucznych niekodowane, kasety drewniane lub z tworzyw sztucznych, kastry do mieszania zaprawy murarskiej niemetalowe, kije do mioteł niemetalowe, klepka bednarska, kojce dla dzieci, kolebki, kołki do ścian niemetalowe, kołki niemetalowe do ścian, kołyski, komody, konstrukcje drewniane łóżek, kontuary, kopyta zwierzęce, korał, korki, korki do butelek, kosze niemetalowe, kosze piekarskie, kosze rybackie, kosze z pokrywką, kość słoniowa, surowiec lub półprodukt, kozły meblowe, kozły do piłowania, kółka do zasłon, kółka samonastawne do łóżek niemetalowe, kółka samonastawne do mebli niemetalowe, krany niemetalowe do beczek, kratki ochronne niemetalowe, kraty kominowe, kraty kominowe domowe, krążki z tworzyw sztucznych do zasłon na linki, kredensy, krzesła, kształtki na ramy obrazów, kuranty wiatrowe dekoracyjne, kwietniki meblowe, legowiska dla zwierząt domowych, leżaki, listewki do ram obrazów, listwy do ram obrazów, lustra, ławy meblowe, łózka, łózka dla dzieci, łózka szpitalne, łózka

wodne nie do celów leczniczych, macica perłowa, surowiec lub półprodukt, manekiny, manekiny krawieckie, materace, materace do łóżek, materace nadmuchiwane powietrzem nie do celów leczniczych, maty wyjmowalne do zlewów, meble, meble biurowe, meble metalowe, meble szkolne, muszle, nakrętki niemetalowe, nity niemetalowe, numery domów nieświecące, niemetalowe, obiekty nadmuchiwane powietrzem do reklam, obręcze do beczek niemetalowe, obręcza słomiane, opakowania do butelek z drewna, opakowania drewniane do butelek, oprawy do szczotek, osprzęt niemetalowy do drzwi, osprzęt niemetalowy do łóżek, osprzęt niemetalowy do mebli, osprzęt niemetalowy do okien, osprzęt niemetalowy do trumien, ozdoby z tworzyw sztucznych do artykułów spożywczych, palety niemetalowe, palety transportowe niemetalowe, palety załadunkowe niemetalowe, palety załadunkowe niemetalowe, paliki, paliki do namiotów niemetalowe, parawany meblowe, pazury zwierzęce, pianka morska, plakiety ozdobne ścienne nietekstylne, plastry miodu, plecionki ze słomy z wyjątkiem mat, płytki ambroidowe, podkładki i poduszki nadmuchiwane powietrzem nie do celów leczniczych, podnóżki taboretowe, podpórki do roślin, poduszki, poduszki dla zwierząt domowych, pojemniki do pakowania z tworzyw sztucznych, pojemniki niemetalowe do składowania i transportu, pojemniki niemetalowe na paliwa płynne, pojemniki pływające niemetalowe, pokrowce na odzież do wieszania, pokrowce na odzież do magazynowania, popiersia z drewna, wosku, gipsu lub tworzyw sztucznych, poroża jeleni, posągi z drewna, wosku, gipsu lub tworzyw sztucznych, posąжки z drewna, wosku, gipsu lub z tworzyw sztucznych, posłania dla zwierząt domowych, postumenty pod doniczki na kwiaty, pościel oprócz bielizny pościelowej, półki dla bibliotek, półki do kartotek meblowych, półki magazynowe, półki meblowe, pręty do mocowania chodników na schodach, przegrody drewniane do mebli, psie budy, ptaki wypchane, pudełka drewniane lub z tworzyw sztucznych, pulpity, pulpity meblowe, pulpity pod książki, ramki do haftowania, ramki do plastrów miodu, ramki do uli, ramki na plastry miodu do uli, ramy do obrazów, ręczki do narzędzi niemetalowe, regały, rękojeści niemetalowe do kos, rękojeści niemetalowe noży, rogi zwierzęce, rolki do zasłon, rotan, róg, stoły reżeniczne, sekretery, serwantki, siedzenia meblowe, siedzenia metalowe, sienniki, skorupy ostryg, skrajniki niemetalowe do wagonów kolejowych, skrzynie niemetalowe, skrzynie z drewna lub tworzyw sztucznych, skrzynie do mieszania zaprawy niemetalowe, skrzynie kratowe, skrzynie niemetalowe, skrzynki łęgowe, skrzynki na listy niemetalowe i niemurowane, skrzynki na zabawki, słomki do picia napojów, słupki do drapania dla kotów, słupy niemetalowe, sofy, spiżarki, spłoty warkoczy słomiane, stanowiska maszyn liczących, stoiska wystawowe, stojaki do beczek niemetalowe, stojaki do butelek, stojaki do wystawiania gazet, stojaki na broń, stojaki na czasopisma, stojaki na kapelusze, stojaki na parasole, stojaki na pasze, stolarstwo meblowe, stoliki pod maszyny do pisania, stoliki ruchome pod komputery, stoły, stoły do masażu, stoły kreslarskie, stoły metalowe, stoły warsztatowe, stopnie schodków niemetalowe, stopy wewnętrzne okien, stopy wewnętrzne z listewek, sworznie niemetalowe, szafki dla aptek, szafki na lekarstwa, szafki niemetalowe do przechowywania żywności, szezlongi, szkatułki na biżuterię nie z metali szlachetnych, szkło srebrzone na lustra, szpule niemechaniczne niemetalowe do nawijania przewodów giętkich, szpulki drewniane do przędzy, nici jedwabnych, kordonku, sztabki ambroidowe, sztuczne plastry woskowe do pasiek, sztuczne plastry z wosku do uli, szuflady, szyldy z drewna lub tworzyw sztucznych, szylkret, szylkret - imitacje, szyny do zasłon, plakiety ścienne ozdobne nie tekstylne, spiwory kempingowe, śruby niemetalowe, tablice do zawieszania kluczy, tablice ogłoszeniowe, tablice rejestracyjne niemetalowe, tabliczki identyfikacyjne niemetalowe, taborety podnóżkowe, tafle szklane na lustra, taśmy drewniane, taśmy korkowe, toaletki meblowe, trapy ruchome dla pasażerów niemetalowe, trumny, trzcina do wyplatania, uchwyty zaciskowe z tworzyw sztucznych do rur lub kabli, uchwyty do zasłon nie z materiałów tekstylnych, ule, umywalki przenośne, urny pogrzebowe, wachlarze, wieszaki na odzież, wieszaki na ubrania, wieszaki na zasłony, wieszaki niemetalowe do szyn na odzież i ubrania, wieszaki stojące na odzież, wózki barowe ruchome do podawania herbaty, wózki meblowe, wykończeniowe elementy plastikowe do mebli, wyroby koszykarskie, wysokie krzesła dla dzieci, wywieszki ogłoszeniowe z drewna lub tworzyw sztucznych, zaciski do kabli niemetalowe, zaciski niemetalowe do kabli, zagłówki, wałki, zamki nieelektryczne niemetalowe, zamki niemetalowe do pojazdów, zamknięcia niemetalowe, zamknięcia do butelek nie ze szkła, metalu lub gumy, za-

mknięcia do butelek niemetalowe, zamknięcia do pojemników niemetalowe, zasłony bambusowe, zasłony dekoracyjne z koralików, zasłony z plecionek drewnianych, zasuwki drzwiowe niemetalowe, zawiasy niemetalowe, zawory niemetalowe inne niż części maszyn, zawory wodociągowe i do przewodów drenażowych z tworzyw sztucznych, zbiorniki niemetalowe i nie murowane, zwierzęta wypchane, **21** aparaty do demakijażu nieelektryczne, bidony, buteleczki do oleju nie z metali szlachetnych, buteleczki nie z metali szlachetnych, butelki, butelki chłodnicze, butelki na napoje dla podróżnych, butelki szklane, butle szklane, butle, gąsiory, cebrzyki, cedzaki, cedzaki nie z metali szlachetnych, cukiernice nie z metali szlachetnych, czajniczki do herbaty nie z metali szlachetnych, czajniki nieelektryczne, czary nie z metali szlachetnych, degustatory wina, deski do krojenia chleba, deski do krojenia do kuchni, deski do prasowania, deski pralnicze, doniczki do kwiatów, dozowniki mydła, dozowniki papieru toaletowego, dozowniki ręczników papierowych metalowe, durszlaki, durszlaki nie z metali szlachetnych, dzbanki, dzbanki do parzenia kawy, dzbanki do parzenia kawy nieelektryczne, dzbanki nie z metali szlachetnych, dzieła sztuki z porcelany, terakoty i szkła, dziobki naczyń, ekspresy do kawy nieelektryczne i nie z metali szlachetnych, elementy podtrzymujące ruszt, etui na grzebienie, fajans, figurki z porcelany, terakoty lub szkła, filizanki nie z metali szlachetnych, filtry do herbaty nie z metali szlachetnych, filtry do kawy nieelektryczne, flaszeczki nie z metali szlachetnych, formy, foremki, foremki do lodu, formy do ciastka, formy do wypiekania wafli nieelektryczne, foremki kuchenne, froterki do parkietów nieelektryczne, frytownice nieelektryczne, gałki-uchwyty porcelanowe, garnki, garnki do gotowania na parze, nieelektryczne, garnki kuchenne, garnki nie z metali szlachetnych, garnki utrzymujące ciepło nieelektryczne, gasidła do świec nie z metali szlachetnych, gąbki do celów domowych, gąbki ścierne do szorowania skór, gąbki toaletowe, gąsiory, gąsiory szklane, gofrownice do ciast nieelektryczne, grille kuchenne, grzebienie, grzebienie dla zwierząt, grzebienie elektryczne, grzebienie o rzadko rozstawionych zębach, haczyki do zapinania guzików, imbryki nieelektryczne, ircha do czyszczenia, kandelabry nie z metali szlachetnych, karafki, kieliszki, kieliszki do jajek, kieliszki do jajek nie z metali szlachetnych, klamerki, kłamki do drzwi porcelanowe, klatki dla ptaków, klatki dla zwierząt domowych, kłosze do przykrywania masła, kłosze do przykrywania sera, kolby szklane, komplety do likieru, końcówki wylotowe do węży zraszających, końcówki wylotowe, sitka do konewek, końcówki wylotowe, sitka do polewaczek, kopyta do obuwia, korkociągi, koryta, koryta dla zwierząt, kosmetyczki na przybory toaletowe mocowane na stałe, kosze do użytku domowego nie z metali szlachetnych, kosze na chleb, kosze na odpadki, kosze na śmieci, koszyki piknikowe z naczyniami, kotły, koziołki pod noże na stół, koziołki pod sztucce na stół, kółka na serwetki nie z metali szlachetnych, krajarka do ciasta, kryształ, krzemionka roztopiona inna niż dla budownictwa, kubki nie z metali szlachetnych, kubki z papieru lub z tworzyw sztucznych, kubły, kubły na śmieci, kufle do piwa, kufle nie z metali szlachetnych, kuwety na nieczystości zwierząt, lejki, lichtarze nie z metali szlachetnych, lodówki przenośne nieelektryczne, lodówki turystyczne nieelektryczne, łapki na insekty, łapki na muchy, łopatki kuchenne, łopatki, łopatki do ciast, łyżki do butów, łyżki do mieszania kuchenne, łyżki do polewania tłuszczem kuchenne, łyżki wazowe, majolika, manierki, maselniczki, materiały do polerowania z wyjątkiem preparatów, papieru i kamieni, materiały do szcztokarstwa, menażki, miednice, mieszalniki nieelektryczne do celów domowych, mieszarki ręczne do sporządzania koktajli, miotły, miseczki, miski, miseczki ze szkła, młynki do kawy ręczne, młynki do pieprzu ręczne, młynki do użytku domowego ręczne, młynki domowe nieelektryczne, mopy, mozaiki ze szkła nie do celów budowlanych, mydelniczki, naczynia ceramiczne, naczynia do mieszania koktajli, naczynia do picia, naczynia do przyrządzania lodów i mrożonych napojów, naczynia na masło, naczynia na mydło, naczynia nie z metali szlachetnych, naczynia sakralne nie z metali szlachetnych, naczynia stołowe, napinacze do koszul męskich, narzędzia do czyszczenia uruchamiane ręcznie, nici dentystyczne, nici z włókna szklanego nie do celów włókienniczych, nocniki, nóż piekarniczy, obrączki dla drobiu, obrączki dla ptaków, odkurzacze nieelektryczne, odpady bawełny do czyszczenia, odpady wełniane do czyszczenia, okładki na karty jądłospisowe, oprawki do pędzli do golenia, osłony na doniczki nie z papieru, otwieracze do butelek, pacholki do ściągania butów, paletki czyszczące, pałeczki kuchenne, pałeczki do koktajli, patelnie, patelnie do smażenia, patery nie z metali szlachetnych, pędzle do golenia, pieprzniczki nie z metali szlachetnych, pipety do degustacji

win, płytki zapobiegające kipieniu mleka, pochłaniacze dymu do użytku domowego, podgrzewacze butelek dla niemowląt nieelektryczne, podpórki, uchwyty do układania i rozmieszczania kwiatów, podstawki pod kieliszki nie z papieru i nie z tkanin, podstawki pod talerze, podstawki pod żelazka do prasowania, poidła, pojemniki do lodu, pojemniki do użytku w gospodarstwie domowym nie z metali szlachetnych, pojemniki kuchenne nie z metali szlachetnych, pojemniki na chleb, pojemniki na kleje, pojemniki na nieczystości dla zwierząt, pojemniki na słodycze nie z metali szlachetnych, pojemniki na wykałaczki nie z metali szlachetnych, pojemniki na żywność termooizolacyjne, pokrowce na deski do prasowania, pokrywki do garnków, pokrywki do naczyń, polewaczki, popiersia z porcelany, terakoty lub szkła, porcelana, półki na przyprawy nie z metali szlachetnych, półmiski do jarzyn, prasy do czosnku, prasy do spodni, prawidła do butów, preparaty zawierające płyny wymiennocielne do chłodzenia żywności do celów gospodarstwa domowego, przepychaczki do czyszczenia odpływu, przesiewacze popiołu, sita domowe, przybory do użytku domowego nie z metali szlachetnych, przybory do użytku w gospodarstwie domowym nie z metali szlachetnych, przybory kosmetyczne, przybory kuchenne nie z metali szlachetnych, przybory kuchenne nieelektryczne, przybory toaletowe, przyrządy do spryskiwaczy, przyrządy do woskowania i polerowania butów nieelektryczne, pucharki na owoce, pudełka do pudru nie z metali szlachetnych, pudełka metalowe do dozowników ręczników papierowych, pudełka metalowe dozujące ręczniki papierowe, pudełka na kanapki, pudełka na mydło, pudełka na słodycze nie z metali szlachetnych, pudełka szklane, puderniczki nie z metali szlachetnych, pułapki na myszy, pułapki na szczury, puszek do pudru, ramy do rozciągania spodni, rękawice do polerowania, rękawice do prac domowych, rękawice ogrodnicze, roboty kuchenne, rondelki, tygielki, rondle, rozpylacze perfum, roztopiona krzemionka inna niż dla budownictwa, rożki do picia, ruszty kuchenne, salaterki nie z metali szlachetnych, serwetniki nie z metali szlachetnych, serwisy stołowe nie z metali szlachetnych, serwisy do herbaty nie z metali szlachetnych, serwisy do kawy nie z metali szlachetnych, sita do użytku domowego, sitka do herbaty nie z metali szlachetnych, sitka do zaparzania herbaty nie z metali szlachetnych, skarbonki niemetalowe, skóra do polerowania, słoiki na herbatniki, solniczki nie z metali szlachetnych, spodeczki nie z metali szlachetnych, spodki nie z metali szlachetnych, spryskiwacze, sprzęt kuchenny nieelektryczny, statuetki z porcelany, terakoty lub szkła, stojaki do suszenia prania, stoliki nie z metali szlachetnych, suszarki do bielizny, syfony do wody gazowanej, szczecina świńska, szczecina zwierzęca, szczoteczki do brwi, szczoteczki do paznokci, szczoteczki do zębów, szczoteczki do zębów elektryczne, szczotki, szczotki dla koni, szczotki do butów, szczotki do czyszczenia pojemników, szczotki do misek klozetowych, szczotki do mycia naczyń, szczotki do obuwia, szczotki do rozsmarowywania smoły, szczotki do szkła lampowego, szczotki do szorowania, szczotki elektryczne z wyjątkiem części maszyn, szczotki z piór do wycierania kurzu, szklane korki, szklane stojki, szklane włókno krzemowe inne niż do celów włókienniczych, szklane zatyczki, szklanki do napojów, szkło-naczynia, szkło do którego wprowadzono cienkie przewodniki elektryczne, szkło emaliowane, szkło mleczne, szkło na szyby do pojazdów, szkło na szyby samochodowe, szkło opałowe, szkło płaskie szlifowane, szkło sproszkowane do dekoracji, szkło surowe lub półprzetworzone z wyjątkiem szkła konstrukcyjnego, szmatki do czyszczenia, szpilki kuchenne metalowe, szufelki do zbierania okruchów, szufelki lub urządzenia do zbierania okruchów ze stołu, szybki nieelektryczne, szylidy z porcelany lub ze szkła, ściągacze do odzieży, ściereczki do czyszczenia, ściereczki do wycierania kurzu, ściereczki do wycierania mebli, ściereczki impregnowane detergentem do czyszczenia, ściereczki powlekane detergentem do czyszczenia, ściereczki do czyszczenia, ściereczki do mycia podłogi, świeczniki nie z metali szlachetnych, tace do użytku domowego nie z metali szlachetnych, tace do użytku domowego papierowe, talerze nie z metali szlachetnych, talerze papierowe, tarki kuchenne, termoizolowane pojemniki na żywność, termosy, termosy do napojów, terraria do uprawy roślin, torby izotermiczne, torby ozdobne do wyrobów cukierniczych, trzepaczki do dywanów, trzepaczki nieelektryczne, ubijaczki nieelektryczne do użytku domowego, uchwyty do gąbek, urny nie z metali szlachetnych, urządzenia do czyszczenia obuwia nieelektryczne, urządzenia do nadawania kształtu krawatom, urządzenia do odwaniania do użytku osobistego, urządzenia do produkcji makaronu ręczne, aparaty do rozciągania rękawiczek, urządzenia do rozciągania rękawiczek, urządzenia i aparaty nieelektryczne do pole-

rowania do celów domowych, urządzenia rozpylające do aerozoli nie do celów medycznych, waciki czyszczące, waciki do czyszczenia, wałki do ciasta do użytku domowego, wanienki dla niemowląt przeznaczone, wanienki dla ptaków, wanienki do prania, wata szklana inna niż do izolacji, wazony nie z metali szlachetnych, wazy do zup nie z metali szlachetnych, wełna szklana inna niż do izolacji, wiaderka do kostek lodu, wiaderka do lodu, wiadra, wiadra na węgiel, wiadra wykonane z tkaniny, włosie do produkcji szczotek, włókna szklane inne niż do izolacji i celów włókienniczych, aparaty wodne do płukania jamy ustnej, wyciskacze do owoców nieelektryczne do celów domowych, wykałaczki, wylotowe końcówki do węży do podlewania, wyroby ceramiczne dla gospodarstwa domowego, wyroby szklane malowane, zamknięcia przykrywek do garnków, zaparzaczkę do herbaty nie z metali szlachetnych, zapinki do bielizny, zapinki do pościeli, zastawa stołowa inna niż noże, widelce i łyżki nie z metali szlachetnych, zbiorniki termooizolacyjne, zestawy do przypraw, zgrzebla, zmiotki, zmywaki metalowe do szorowania, zmywaki ścierne do celów kuchennych, zraszacze, zraszacze do podlewania kwiatów i roślin., żłoby dla zwierząt, **23** przędza i nici do wyszywania haftu, kordonek, nici, nici i przędza elastyczna do celów włókienniczych, nici i przędza z wełny, nici i przędza z włókna szklanego do celów włókienniczych, nici kauczukowe do celów włókienniczych, nici z tworzyw sztucznych do celów włókienniczych, nici i przędza konopna, nici i przędza z juty, nici i przędza z lnu, nici i przędza z jedwabiu sztucznego, przędza i nici do cerowania, przędza i nici z bawełny, przędza i nici z włókna kokosowego, przędza z jedwabiu, przędza kauczukowa do celów włókienniczych, przędza wełniana, przędza i nici do szycia, włókno z jedwabiu, **24** adamaszek, aksamit, barchan, bielizna domowa, bielizna kąpielowa z wyjątkiem odzieży, bielizna pościelowa, bielizna stołowa niepapierowa, bielizna stołowa tekstylna, bielizna wzorzysta, bieżniki stołowe, brokаты, całuny, ceraty-obrusy, chorągiewki, chusteczki do nosa tekstylne, drelichy, drogiety, drukowane tkaniny perkalowe, dzianina, dżersej, etykiety z materiału, filc, franki, flagi niepapierowe, flanela, flanela sanitarna, gaza, jedwab, kaliko, kapy na łóżka, kapy na łóżka papierowe, klejonka, koce na łóżka, kołderki do przykrywania nóg, kołderki na nogi z puchu, kotary na drzwi, krepa, krepon, marabut, materiały filtracyjne tekstylne, materiały lepkie przyklejane na gorąco, materiały na bieliznę osobistą, materiały nie przepuszczające gazów na balony lotnicze, materiały pokryte motywami rysunkami do haftowania, materiały tekstylne nietkane, materiały włókiennicze, materiały z juty, moleskin, moskitiery, muślin, narzuty na łóżka, narzuty pikowane, obicia ścienne z materiałów tekstylnych, obrusy niepapierowe, okładziny do mebli z materiałów tekstylnych, okładziny do mebli z surowców włókienniczych, okładziny do mebli z tworzyw sztucznych, pledy, pledy podróżne, płótna do gobelinów i haftów, płótna do serów, płótno haftowane, płótno klejowe inne niż do materiałów piśmiennych, płótno konopne, podstawki pod kieliszki z tkanin, podszewki, podszewki do kapeluszy, pokrowce do drukarek z materiałów tekstylnych, pokrowce na deski toaletowe, pokrowce na poduszki, pokrowce ochronne na meble, pokrycia na materace, poszewki, poszewki na poduszki, pościel, prześcieradła, ratyna, ręczniki do demakijażu tekstylne, ręczniki do twarzy tekstylne, ręczniki tekstylne, rękawice toaletowe, serwetki stołowe tekstylne, serwetki tekstylne, serwetki tekstylne do demakijażu, serwetki toaletowe tekstylne, serwety na stoły niepapierowe, sukna bilardowe, szewiot, sztandary, sztandary niepapierowe, ściereczki do osuszania szkła, ściereczki do osuszania szkła, śpiwory, tafta, tiul, tkanina z kordonka, tkanina z włókna szklanego do celów włókienniczych, tkanina ze sztucznego jedwabiu, tkaniny, tkaniny bawełniane, tkaniny do celów włókienniczych, tkaniny elastyczne, tkaniny imitujące skóry zwierzęce, tkaniny jedwabne do szablonych drukarskich, tkaniny konopne, tkaniny lniane, tkaniny na obuwie, tkaniny nie przepuszczające gazów na balony aerostatyczne, tkaniny obiciowe, tkaniny ostnicy, tkaniny płócienne do obuwia, tkaniny pokryte motywem rysunkowym do haftowania, tkaniny przyklepne przyklejane na gorąco, tkaniny wełniane, tkaniny z ramii, tkaniny z włókna szklanego do celów włókienniczych, trykot, tworzywa sztuczne stosowane jako substytuty tkanin, uchwyty do zasłon z materiałów tekstylnych, włosianka, wyspa pościelowa, wyspy na materace, zasłony przysznicowe z materiałów tekstylnych lub tworzyw sztucznych, zasłony z surowców włókienniczych lub tworzyw sztucznych, zefir, **25** bandany na szyję, barbety, berety, bezrękawniki, bielizna, bielizna damska, bielizna osobista, bielizna wchłaniająca pot, biustonosze, bluzki koszulowe, boa na szyję, boty, bryczesy, buty, buty narciarskie, buty piłkarskie, buty sportowe, buty sznurowane,



cholewki do obuwia, chusty, cylindry, czapki, czepki kąpielowe, czubki do obuwia, daszki do czapek, drewniaki, dżerseje, espadryle, etole, fartuchy, fulary, futra, gabardyna, garnitury, getry, gorsety, gorsety, halki, półhalki, kalesony, kalosze, kamasze, kamizelki, kamizelki na ryby, kapelusze, kaptury do ubrań, karczki koszul, kąpielówki, kieszenie do odzieży, kieszenie kwadratowe, kołnierze, kołnierzyki, kombinezony, kombinezony dla narciarzy wodnych, korki do butów piłkarskich, kostiumy kąpielowe, koszule, koszulka gimnastyczna, koszulki sportowe, krawaty, kurtki wełniane lub futrzane z kapturem, legginsy, liberie, majtki, majtki dla dzieci, manipularze, mankiety, mantyle, marynarki, mitry, mufki, mundury, mycki, piuski, nakrycia głowy, napiętki do pończoch, nauszniaki, obcasy do butów, obcasy, napiętki, obuwie, obuwie gimnastyczne, obuwie plażowe, obuwie sportowe, ochraniacze kołnierzowe, odzież, odzież z dzianiny, odzież gotowa, odzież na gimnastykę, odzież papierowa, odzież wodoodporna, odzież z imitacji skóry, odzież ze skóry, ogrzewacze stóp nieelektryczne, okrycia wierzchnie, okucia do butów, okucia metalowe do butów, ornaty, osłony - daszki przed słońcem, palta, pancerze, pantofle domowe, pantofle kąpielowe, paski, paski do obuwia, paski do spodni, pasy na pieniądze, peleryny, pelisy, pieluszki dla dzieci z materiałów tekstylnych, piżamy, płaszczki, płaszczki kąpielowe, podeszwy butów, podkoszulki, podszewki ubraniowe, podszewki gotowe, podwiązki, podwiązki do pończoch, podwiązki do skarpetek, pończochy, pończochy wchłaniające pot, potniki, półbuty, prochowce, przody koszul, przypinane kołnierzyki, pulowery, rajstopy, rajtuzy, rękawiczki, rękawiczki z jednym palcem, sandały, sandały kąpielowe, sari, serwetki dla dzieci z materiałów tekstylnych, skarpetki, slipy, slipy kąpielowe, spodnie, spódnice, staniczki, staniki, stroje kąpielowe, stroje na maskaradę, stroje plażowe, sukienki, swetry, szale, szaliki, szarfy, szelki, szkielety do kapeluszy, szlafroki, śliniaki niepapierowe, śniegowce, środki antypoślizgowe do obuwia, taśmy do getrów, pod stopy, togi, trykoty, T-shirty, turbany, ubrania, ubrania dla kierowców i kolarzy, woalki, wyprawka dziecięca, wyroby pończosznice, żakiety, żakiety pikowane, **26** artykuły pasmanteryjne, artykuły pasmanteryjne z wyjątkiem nici, blaszki z miki, błyskotki do ubrań, brody sztuczne, broszki, brykle, cyfry lub litery do znakowania bielizny, czepki do farbowania włosów, czótenka do wyrobu sieci rybackich, druty do dziewiarstwa, dziurki przy butach, dziurki, pętelki do odzieży, eklery, emblematy nie z metali szlachetnych, emblematy ozdobne, etui na igły nie z metali szlachetnych, falbanki koronkowe, falbany do odzieży, falbany do spódnic, fiszbiny do gorsetów, frędzle, galony, girlandy sztuczne, grzybki do cerowania, guziki, haczyki do obuwia, haczyki do pledów, haczyki i kołeczki do zapięcia taśm, haftki, haftki do gorsetów, haftki, haftki srebrne, haftki złote, igły, igły do cerowania, igły do czesarek wełny, igły do szycia, igły siodlarskie, igły szewskie, igły ściągające, klamry do zamykania toreb, klipsy do spodni dla kolarzy, kokardy do włosów, koronki wełniane, ozdoby koronkowe, wstawki koronkowe, kwiaty sztuczne, lamety do odzieży, lamówki do ubrań, litery do znakowania bielizny, lokówki papierowe, łąty przyklejane na gorąco do dekoracji artykułów tekstylnych, łąty przyklejane na gorąco do reperacji wyrobów włókienniczych, monogramy do znakowania bielizny, napastrki do szycia, napy, naramienniki, nici metalowe do haftowania, numery startowe, obręбки sztuczne, ocieplacze na czajniczki do herbaty, opaski elastyczne do podtrzymywania rękawów, opaski na ręce, owoce sztuczne, ozdoby haftowane, ozdoby do kapeluszy nie z metali szlachetnych, ozdoby do obuwia nie z metali szlachetnych, ozdoby do włosów, peruki, pikoty, pióra do ubrań, pióra ptaków do ubrań, poduszeczki do igieł, poduszeczki do szpilek, poduszki (naramienniki), pokrowce ocieplające na czajniczki herbaciane, pompony, pudełka na igły nie z metali szlachetnych, pudełka na przybory do szycia, rozetki - artykuły pasmanteryjne, siatki na włosy, spinki do włosów, sprzączki do obuwia, sprzączki do ubrań, strusie pióra do ubrania, suwaki błyskawiczne, szelki do prowadzenia dzieci, sznurki do obszywania ubrań, sznurki lamówkowe, sznurowadła do obuwia, sznury do obszywania ubrań, sznury do odzieży, szpilki inne niż biżuteria, szpilki do kręcenia włosów, szpilki do układania włosów, szpilki do włosów, sztuczne brody, sztuczne girlandy, sztuczne kwiaty, sztuczne obręбки, sztuczne owoce, sztuczne wąsy, sztuczne włosy, szydełka, szydełka do haftowania, taśmy do zasłon, taśmy elastyczne, treski z włosów, tupety, peruczki, wałki do włosów inne niż narzędzia ręczne nieelektryczne, warkocze z włosów, wieńce z kwiatów sztucznych, wkładki sztywne do kołnierzyków, wstawki do ubrań, wstążki pasmanteryjne, wstążki do włosów, wstęgi do dekorowania, wsuwki do włosów, zamki błyskawiczne, zamki błyskawiczne do toreb, zapięcia do bluzek, zapięcia do

obuwia, zapięcia do odzieży, zapięcia do pasków, zapięcia do podwiązek, zapięcia do staników sukni, zapięcia do szelek, zapięcia do ubrań, zatrzaski, żaboty, **27** darń sztuczna, dywaniki, dywaniki do samochodów, dywany, kobierce, linoleum, maty, maty antypoślizgowe, maty gimnastyczne, maty łazienkowe, maty z plecionej liny na stoki narciarskie, maty z trzciny, obicia ścienne nie z materiałów tekstylnych, środki służące do powlekania podłóg, tapety, tapety ścienne gobelinowe nietekstylne, wycieraczki, wykładziny podłogowe, wykładziny podłogowe izolujące, wykładziny podłogowe winylowe, **28** amunicja do broni i broń do paintballa, aparatura do sztuk magicznych, aparaty do wyrzucania piłek tenisowych, balony do gry, balony do zabawy, bańki mydlane, artykuły do gier w basenach kąpielowych, bąki, bloki startowe, bobsleje, butelki do karmienia lalek, buty do rolek i wrotek, choinki z materiałów syntetycznych, cukierki-petardy, deski surfingowe, deskorolki, dętki do piłek do gry, domki dla lalek, dyski sportowe, dzwonki na choinkę, ekspandery, florety, florety szermiercze, gra w domino, gry, gry automatyczne inne niż telewizyjne, gry automatyczne lub na żetony, gry planszowe, gry polegające na konstrukcji, gry towarzyskie salonowe, grzechotki, gwizdki - wabiki myśliwskie, haczyki wędkarskie, hantle, hulajnogi, huśtawki, kalafonia używana przez sportowców, kalejdoskopy, kapiszony do pistoletów, kapiszony wybuchowe, karty do bingo, karty do gry, karuzele, katapulty, kije bilardowe, kije golfowe, kije hokejowe, klocki, koło do ruletki, kołowrotki wędkarskie, konfetti, konie na biegunach, końcówki do kijów bilardowych, koszyki wędkarskie, kości do gry, kotyliony, krawędzie nart, kreda do kijów bilardowych, kręgle, kubki na kości do gry, kukiełki, kule bilardowe, kule do gry, kulki do gry, lalki, krążki latające, latawce, linki, żyłki wędkarskie, liny do desek surfingowych, liny do żaglóweczek, lotki, lotnie, łamigłówki, łóżka dla lalek, łuki do strzelania, łyżworolki, łyżwy, Mah-jongs, małe piłki do gier, marionetki, maski, maski szermiercze, maski teatralne, maszty do żaglóweczek, misie pluszowe, modele pojazdów przeskalowane, monety lub żetony do uruchamiania stołów bilardowych, naciągi do rakiet, nagolenniki, narty, narty surfingowe, narty wodne, ochraniacze sportowe, ochraniacze ciała, ochraniacze łokci, okładziny do stołów bilardowych, oprzyrządowanie i urządzenia do kregli, ozdoby na choinki z wyjątkiem artykułów oświetleniowych i słodyczy, pałeczki sztafetowe, parolotnia, pasy do noszenia dużych ciężarów, petardy w kształcie cukierków, pierścienie do rzucania, piłki do gier, piniaty, pionki do gier, pistolety, pistolety do paintballa, plansze do gry w warcaby, zabawki pluszowe, pławiki do wędkarstwa, plectwy do pływania, pistolety pneumatyczne, podbieraki dla wędkarzy, podkowy do zabawy, pojazdy, pokoiki dla lalek, pokrycie ślizgów nart, przybory do łuków do strzelania, przynęty do myślistwa lub rybołówstwa, przynęty stosowane w wędkarstwie, sztuczne, przyrządy do ćwiczeń fizycznych, przyrządy do reperacji darni - akcesoria golfowe, przyrządy do wyrzucania rzutków strzelniczych, przyrządy gimnastyczne, przyrządy mechaniczne do gimnastyki, przyrządy stosowane w kulturystyce, rakiety do gry, rakiety śnieżne, rękawice do gier, rękawice baseballowe, rękawice bokserskie, rękawice do szermierki, rękawice golfowe, ringo, ringo, rolki, rolki do rowerów treningowych stacjonarne, rolki do stacjonarnych rowerów ćwiczeniowych, rolki, wrotki, rowery stacjonarne treningowe, rzutki strzelnicze, rzutki, strzałki, samochodziki sterowane radiem, sanki, siatki na motyle, siatki tenisowe, skóra focza, skrobaczki do nart, spławiki wędkarskie, sprzęt wędkarski, stacjonarne rowery treningowe, stojaki do choinek, stoły bilardowe, stoły bilardowe na monety lub żetony, stoły do piłki nożnej w pomieszczeniach, stoły do tenisa stołowego, stoły świetlicowe do gry w piłkę nożną, strzelby harpunowe, szachownice, szachy, szpule do latawców, śmieszne rzeczy i żarty, sztuczny śnieg na choinki, kule śnieżne, tarcze strzelnicze, torby dla narciarzy, torby na kije golfowe na kółkach lub bez, torby na sprzęt do krykieta, trampoliny, trik-trak, ubranka dla lalek, uchwyty do świeczek choinkowych, układanki, uprząż wspinaczkowa, urządzenia do gier elektronicznych inne niż telewizyjne, urządzenia do zaznaczania punktów w bilardzie, wabiki do myślistwa lub rybołówstwa, warcaby, wędki do łowienia, wiązania do nart, worki treningowe, wosk do nart, wrotki, wybuchowe cukierki, zabawki, zabawki dla zwierząt domowych, zabawki ruchome i sterowane radiem, zjeżdżalnie, żaglóweczki, żyłki wędkarskie, **29** alginy do celów spożywczych, anchois, bekon, białka jajek, białko spożywcze, bita śmietana, bulion, cebula konserwowa, chipsy owocowe, chipsy ziemniaczane, chrupki owocowe, chrupki ziemniaczane, daktyle, drób nieżywy, dżem imbirowy, dżemy, ekstrakty mięsa, fasolka konserwowa, filety rybne, flaki, galaretki jadalne, galaretki mięsne, galaretki owocowe, gniazda ptaków jadal-



nych, groszek konserwowy, grzyby konserwowane, homary nieżywe, hummus, jaja, jaja ślimacze, jaja w proszku, jogurt, kapusta kwaszona, kaszanka, kawior, kazeina do celów spożywczych, kefir, kiełbasa krwista, kiełbasy, klej rybi do środków spożywczych, kompot, koncentrat pomidorowy, koncentraty bulionowe, koncentraty rosółowe, konserwy mięsne, konserwy rybne, konserwy z owocami, konserwy z warzywami, korniszony, korniszony z jarzynami w occie, olej kostny jadalny, krem na bazie masła, krewetki nieżywe, krewetki różowe nieżywe, krokiety spożywcze, krwawa kiszka, kumys, langusty, raki nieżywe, łosoś, lój spożywczy, małe nieżywe, małe jadalne nieżywe, margaryna, marmolada, masło, masło arachidowe, masło czekoladowe, masło kakaowe, masło kokosowe, masło z orzechów kokosowych, miąższ owoców, mięso, mięso konserwowane, mięso puszkowane, mięso solone, mięso wieprzowe, migdały spreparowane, produkty mleczne, mleko, owoce mrożone, napoje mleczne lub z przewagą mleka, olej kokosowy, olej kukurydziany, olej palmowy, olej rzepakowy jadalny, olej sezamowy, olej słonecznikowy do celów spożywczych, olej z oliwek jadalny, olej z orzechów palmowych, oleje jadalne, oliwki konserwowane, orzechy spreparowane, orzeszki arachidowe preparowane, ostrygi nieżywe, owoce kandyzowane, owoce konserwowane, owoce konserwowane w alkoholu, owoce lukrowane, owoce puszkowane, pasty zawierające tłuszcz do kanapek, pasztet z wątróbki, pektyna do celów spożywczych, pikle, placki ziemniaczane, poczwarki jedwabnika jadalne, podpuszczka, potrawy rybne, preparaty do produkcji bulionu, proteiny spożywcze, przeciw jabłkowy, przeciw pomidorowy, pyłki kwiatowe jako żywność, rodzynki, rosół, rośliny strączkowe konserwowane, ryby konserwowane, ryby nieżywe, ryby puszkowane, ryby solone, sałatki owocowe, sałatki warzywne, sardynki, ser, serwatka, składniki do sporządzania zup, skorupiaki nieżywe, skórki owocowe, smalec, soczewica konserwowana, soja konserwowana spożywcza, sok pomidory do celów kulinarnych, soki roślinne do gotowania, solone mięso, solone ryby, sos z borówek i żurawin, surowce do produkcji tłuszczów jadalnych, szpik kostny zwierzęcy jadalny, szynka, śledzie, ślimaki morskie, śmietana, pasta z ziarna sezamowego tahini, tłuszcz kokosowy, tłuszcze jadalne, tofu, trufle konserwowane, tuńczyk, warzywa gotowane, warzywa konserwowane, warzywa puszkowane, warzywa suszone, wątróbka, wędliny, wieprzowina, wiórki kokosowe, wyciągi z wodorostów do celów spożywczych, ziemniaki zapiekane w cieście, zioła ogrodowe konserwowane, zupy, zupy jarzynowe, zwierzęcy szpik kostny jadalny, zwierzyna, dziczyzna żywa, żelatyna do żywności, żelatyna spożywcza, żółtka jajek, żywność produkowana z ryby, żywność przygotowywana z ryb, **30** anyż, anyż gwiazdzisty, aromaty do ciast inne niż esencje, aromaty do napojów inne niż esencje, aromaty inne niż oleje esencyjne, batony lukrecjowe, biszkopty, bułeczki słodkie, bułka tarta, bułki, chałwa, chipsy, chleb, chleb bezdrożdżowy, przyprawa chow-chow, chutney, ciasta, ciasta mączne, ciastka ryżowe, ciasto na ciastka, ciasto w proszku, cukier, cukierki, cukierki miętówki, curry, cykorja, cynamon, czekolada, drożdże, drożdże w tabletkach nie do celów medycznych, drożdże, zacznij, ekstrakt siodu do celów spożywczych, enzymy do ciast, esencje do artykułów żywnościowych z wyjątkiem esencji eterycznych i olejów esencyjnych, esencje do żywności inne niż esencje eteryczne i oleje aromatyczne, galaretki owocowe, galaretki spożywcze nie do celów medycznych, gałka muszkatołowa, glukoza do celów spożywczych, gluten do celów spożywczych, gofry, goździki, guma do żucia nie do celów medycznych, herbata, herbata mrożona, herbatniki, herbatniki petit-beurre, herbatniki słodowe, imbir, jadalne ozdoby do ciast, jęczmień gnieciony, jęczmień łuskany, kakao, kanapki, kapary, karmelki, kasza manna, kasze spożywcze, kawa, aromaty kawowe, kawa nie palona, kawa nienaturalna, keczup, kleik spożywczy na bazie mleka, krakersy, kukurydza mielona, kukurydza palona, kukurydza prażona, kurkuma do żywności, kuskus, lody, lody spożywcze, lody spożywcze w proszku, lód do napojów chłodzących, lód naturalny lub sztuczny, lukrecja, majonezy, makaron nitki, makaron paski, makaron rurki, makaroniki cukiernicze, makaroni, makaroni spożywcze, marcepan, mączka z roślin strączkowych, mąka, mąka gorczycowa, mąka kukurydziana, mąka pszenna, mąka sojowa, mąka spożywcza, mąka tapiokowa do celów spożywczych, mąka z jęczmienia, mąka ziemniaczana do celów spożywczych, męsa, mięso w cieście, mięta do wyrobów cukierniczych, miód, mrożony jogurt, muesli, musztarda, naleśniki, napary inne niż do celów leczniczych, napoje czekoladowe z mlekiem, napoje kakaowe z mlekiem, napoje kawowe z mlekiem, napoje na bazie czekolady, napoje na bazie herbaty, napoje na bazie kakao, napoje na bazie kawy, ma-

karon nitki, ocet, ocet piwny, owies gnieciony, owies łuskany, ozdoby jadalne do ciast, pasta migdałowa, pastylki, paszteciki, pasztet, paszty, petitki, pieczywo imbirowe, pieprz, piernik, pierożki ravioli, pizze, placki, płatki kukurydziane, płatki owsiane, płatki zbożowe, pomadki, potrawy na bazie mąki, pralinki, prażona kukurydza, preparaty aromatów do żywności, preparaty do zmiękczenia mięsa do celów gospodarstwa domowego, preparaty roślinne zastępujące kawę, preparaty usztywniające do bitej śmietany, preparaty zbożowe, produkty spożywcze na bazie owsa, produkty z mąki mielonej, produkty żywnościowe ze skrobi, propolis spożywczy, przyprawy, puddingi, rollsy, ryż, sago, skrobia do celów spożywczych, słodycze, słodycze do dekoracji choinek, słodycze do ssania, słodziki, słodziki naturalne, słód do celów spożywczych, sorbety, sos sojowy, sosy przyprawowe, sosy do mięsa, sosy do polewania deserów, sosy do sałatek, sosy sałatkowe, sosy z pomidorów, sól do konserwowania żywności, sól kuchenna, sól selerowa, spaghetti, substytutu kawy, suchary, sushi, syrop cukrowy do celów spożywczych, szafran, środki wiążące do lodów spożywczych, tabule, tako, tapioka, tarty z nadzieniem z jajek, sera, boczku, tarty z owocami, tortille, wanilia, wermiszel, woda morska do gotowania, wyroby cukiernicze, wyroby cukiernicze na bazie migdałów, wyroby cukiernicze na bazie orzechów arachidowych, wyroby z kakao, zagęszczacze do kiełbas, zagęszczacze stosowane przy gotowaniu produktów spożywczych, ziele angielskie, zielenina, żywność na bazie mąki, **31** algarobilla, artykuły jadalne do żucia dla zwierząt, artykuły spożywcze dla zwierząt, bagassa z trzciny cukrowej w stanie surowym, bulwy, buraki, cebula świeża, cebulki kwiatowe, chleb świętojański, chmiel, choinki, cykorja, cytryny, darń naturalna, dodatki do pasz nie do celów leczniczych, drewno w kłodach, drewno w stanie surowym, drożdże dla bydła, drób żywy, drób do hodowli, drzewa, dynie, groch świeży, grzybnia pieczarkowa, grzyby świeże, homary żywe, ikra rybia, jagody, jagody jadowca, jaja do wylęgania, jajeczka jedwabników, jedwabniki, jęczmień, kasze dla drobiu, kasztany jadalne świeże, kiszkonki, kopra, kora surowa, korek jako surowiec, korzenie cykorii, korzenie jadalne, krzewy, krzewy róż, kukurydza, kwiaty naturalne, kwiaty suszone do dekoracji, langusty żywe, lupiny orzechów kokosowych, makuchy, makuchy rzepaku dla bydła, makuchy z kukurydzy, makuchy z orzeszków arachidowych dla zwierząt, małe żywe, mączka dla zwierząt, mączka lniana paszowa, mączka rybna na pasze dla zwierząt, mączka z orzeszków arachidowych dla zwierząt, mąka z ryżu na paszę, mięczaki żywe, migdały, napoje dla zwierząt domowych, nasiona, odpady gorzelniane dla zwierząt, ogórki, oliwki świeże, orzechy, orzechy kokosowe, orzechy koła, orzechy laskowe, orzeszki arachidowe, ostrygi żywe, ości mątwy dla ptactwa, otręby z pszenicy, otręby zbożowe, owies, owoce cytrusowe, owoce świeże, palmy, papier ścierny dla zwierząt domowych na ściółkę, pasza, pasza dla bydła, pasza dla zwierząt tucznych, pasza odżywcza, pasze wzmacniające dla zwierząt, piasek aromatyczny dla zwierząt domowych, pieprz ziołowy, pnienie drzew, pokarm dla ptaków, pokarm dla zwierząt, pokarm dla zwierząt domowych, pokrzywy, pomarańcze, pory, pożywienie dla psów, kotów i innych zwierząt, pożywienie dla zwierząt domowych, preparaty wspomagające niesienie się drobiu, preparaty zwiększające niesienie się drobiu, produkty do hodowli zwierząt, produkty do tuczenia zwierząt, produkty na ściółkę dla zwierząt, produkty uboczne w procesie obróbki ziaren zbóż dla zwierząt, proteiny dla zwierząt, przynęty dla wędkarstwa żywe, pszenica, pyłek, rabarbar, raki żywe, rośliny, rośliny strączkowe świeże, rośliny suszone do dekoracji, ryby żywe, ryż nieprzetworzony, sadzonki, sałata, sałata zielona, sezam, siano, skorupiaki żywe, słoma paszowa, słoma na ściółkę, słomiane maty do przykrycia humusu, słód dla piwowarstwa i gorzelnii, soczewica świeża, sól dla bydła, pasze spożywcze wzmacniające dla zwierząt, substancje odżywcze wzmacniające dla zwierząt, suchary dla psów, surowe ziarno kakaowe, szyszki chmielowe, szyszki sosnowe, ślimaki morskie żywe, środki spożywcze dla bydła, świeże trufle, torf na ściółkę, trzcina cukrowa, wapno do pasz, warzywa świeże, wieńce z kwiatów naturalnych, winogrona świeże, winorośle, wióry drewniane do wyrobu miazgi drzewnej, wodorosty spożywcze dla ludzi lub zwierząt, wyśłodziny, wytloki z owoców, zarodki, zboże w ziarnach nieprzetworzone, ziarna zbożowe, ziarno do żywienia zwierząt, ziarno kakaowe w stanie surowym, ziemniaki, zioła ogrodowe świeże, zwierzęta z menażerii, zwierzęta żywe, żyto, **32** aperitif bezalkoholowy, bezalkoholowe napoje z soków owocowych, bezalkoholowe wyciągi z owoców, brzczecka, brzczecka piwna, brzczecka słodowa, ekstrakty owocowe bezalkoholowe, esencje do produkcji napojów, koktajle

bezalkoholowe, lemoniada, mleko arachidowe, mleko migdałowe, mleko z orzeszków arachidowych, moszcz winogronowy, napoje bezalkoholowe, napoje izotoniczne, napoje serwatkowe, nektary owocowe, orszada, pastylki do napojów gazowanych, piwo, piwo imbirowe, piwo słodowe, preparaty do produkcji napojów, preparaty do produkcji wody gazowanej, preparaty do sporządzania likierów, produkty do wytwarzania wody gazowanej, produkty do wytwarzania wody mineralnej, proszek do wytwarzania napojów gazowanych, proszki do napojów gazowanych, sarsaparyla, sok pomidory, soki jabłkowe, soki owocowe, soki warzywne, sorbety, syropy do lemoniady, syropy do napojów, woda, woda gazowana, woda litowa, woda mineralna, woda selcerska, woda sodowa, woda stołowa, woda gazowana, woda mineralna, wyciąg z chmielu do wytwarzania piwa, **33** alkohol z ryżu, alkohole i likiery wspomagające trawienie, anyżówka, aperitify, arak, brandy, curaa, dżin, ekstrakty alkoholowe, ekstrakty owoce z alkoholem, esencje alkoholowe, gorzkie nalewki, gruszczyk, jabłecznik, kirsz, koktajle, likier miętowy, likier spirytusowy anyżowy, likiery, miód pitny, napoje alkoholowe, napoje alkoholowe z wyjątkiem piwa, napoje alkoholowe destylowane, napoje alkoholowe zawierające owoce, piquette, rum, sake, whisky, wino, wódka, **34** bibułka papierosowa, bloczki bibułki do papierosów, cygara, cygaretki, cygarnice nie z metali szlachetnych, cygarniczki do cygar nie z metali szlachetnych, cygarniczki nie z metali szlachetnych, fajki, filtry do papierosów, gilotynki do cygar, kamienie do zapalniczek, kieszonkowe przyrządy do skręcania papierosów, papier higroskopijny do fajek, papierosy, papierosy zawierające substytuty tytoniu nie do celów leczniczych, papierosnice nie z metali szlachetnych, pojemniki na tytoń nie z metali szlachetnych, pojemniki na zapalniczki nie z metali szlachetnych, popielniczki nie z metali szlachetnych dla palaczy, przybory do czyszczenia fajek, pudełka na cygara nawilżaczy, pudełka na zapalniczki nie z metali szlachetnych, spłuwaczki dla żujących tytoń, stojaczki na fajki, tabaka, tabakierki nie z metali szlachetnych, tytoń, tytoń do żucia, ustniki do cygarniczek, ustniki papierosów, ustniki z bursztynu do cygarniczek, woreczki na tytoń, zapalniczki dla palaczy tytoniu, zapalniczki, zbiorniczki z gazem do zapalniczek, zbiorniki na gaz do zapalniczek, ziola do palenia, **35** administrowanie hotelami, agencje importowo-eksportowe, agencje informacji handlowej, agencje reklamowe, analiza kosztów, aukcje publiczne, badania opinii publicznej, badania rynku, badania w dziedzinie działalności gospodarczej, badania, poszukiwania działalności gospodarczej, badanie rynku, biura pośrednictwa pracy, dekoracja wystaw sklepowych, dobór personelu za pomocą metod psychotechnicznych, doradztwo dotyczące organizowania działalności gospodarczej, doradztwo specjalistyczne w sprawach działalności gospodarczej, doradztwo w działalności gospodarczej, doradztwo w sprawach zarządzania personelem, doradztwo w zakresie organizacji i zarządzania działalnością gospodarczą, doradztwo w zakresie organizowania i prowadzenia działalności gospodarczej, dystrybucja materiałów reklamowych, próbek, druków, prospektów, broszur, ekspertyzy w działalności gospodarczej, ekspertyzy w zakresie działalności gospodarczej, fotokopiowanie, informacja o działalności gospodarczej, informacje statystyczne, komputerowe zarządzanie plikami, lokalizacja wagonów towarowych za pomocą komputera, manekiny do celów reklamowych i promowania sprzedaży, obróbka tekstów, organizowanie wystaw w celach handlowych i reklamowych, organizowanie targów w celach handlowych lub reklamowych, pokazy towarów, pomoc przy zarządzaniu przedsiębiorstwami przemysłowymi lub handlowymi, pomoc w prowadzeniu działalności gospodarczej, pomoc w zakresie zarządzania, pomoc w zarządzaniu działalnością gospodarczą, pośrednictwo pracy, powielanie dokumentów, pozyskiwanie danych do komputerowych baz danych, pozyskiwanie informacji o działalności gospodarczej, prenumerata gazet dla osób trzecich, profesjonalne doradztwo w zakresie działalności gospodarczej, profesjonalne zarządzanie działalnością artystyczną, prognozy ekonomiczne, promocja sprzedaży dla osób trzecich, prowadzenie ksiąg, przygotowanie listy płac, przygotowywanie zeznań podatkowych, publikowanie tekstów reklamowych, rachunkowość, reklama radiowa, reklama telewizyjna, reklama za pośrednictwem sieci komputerowej, reklamy, reklamy korespondencyjne, reklamy prasowe, rekrutacja personelu, rozlepianie plakatów reklamowych, rozpowszechnianie próbek, rozpowszechnianie materiałów reklamowych, próbek, druków, prospektów, broszur, rozpowszechnianie ogłoszeń reklamowych, rozpowszechnianie próbek, służby informacyjne, sondaże opinii, sortowanie danych w bazach komputerowych, sporządzanie wyciągów z kont, systematyzacja da-

nych komputerowych baz danych, telefoniczne udzielanie informacji dla nieobecnych abonentów, transkrypcja, transkrypcja przekazu, uaktualnianie materiałów reklamowych, usługi maszynopisania, usługi prenumeraty czasopism dla osób trzecich, usługi przeglądu prasy, usługi sekretarskie, usługi stenograficzne, usługi zaopatrzeniowe osób trzecich, usługi związane z przenoszeniem przedsięwzięciom, weryfikacja rachunków, wycena drewna na pniu, wycena drzew na pniu, wycena działalności handlowej, wycena jakości wełny, wynajem dystrybutorów automatycznych, wynajem czasu reklamowego we wszystkich środkach przekazu, wynajem dystrybutorów automatycznych, wynajmowanie miejsc na umieszczanie ogłoszeń lub reklam, wynajmowanie powierzchni na cele reklamowe, wypożyczanie fotokopiarek, wypożyczanie maszyn i urządzeń dla biur, wypożyczanie materiałów reklamowych, wypożyczanie urządzeń i wyposażenia biurowego, wyszukiwanie informacji w plikach komputerowych dla osób trzecich, wyszukiwanie w komputerowych bazach danych, zarządzanie hotelami, zarządzanie zbiorami informacyjnymi, **38** agencje informacyjne, agencje prasowe, emisja radiowa, emisja telewizyjna, informacja o telekomunikacji, łączność poprzez sieć światłowodów, łączność poprzez terminale komputerowe, łączność radiowa, łączność telefoniczna, łączność telegraficzna, nadawanie telegramów, obsługa telekonferencji, usługi w zakresie ogłoszeń elektronicznych, poczta elektroniczna, połączenia i trasy połączeń dla telekomunikacji, połączenia telefoniczne, połączenie ze światową siecią komputerową za pośrednictwem telekomunikacji, przekaz satelitarny, przesyłanie informacji, przesyłanie informacji tekstowej i obrazowej przy pomocy komputera, przesyłanie telegramów, przesyłanie telekopii, przydzielanie dostępu do światowej sieci komputerowej, radiofonia, telefonia komórkowa, telewizja kablowa, transmisja programów radiowych, transmisja programów telewizyjnych, usługi telefoniczne, usługi telegraficzne, usługi telexowe, wypożyczanie aparatury do przesyłania informacji, wypożyczanie modemów, wypożyczanie symulografów, wypożyczanie telefonów, wypożyczanie urządzeń do przesyłania informacji, wypożyczanie urządzeń telekomunikacyjnych, zlecenia przywoławcze przez radio, telefon lub inne środki łączności elektronicznej.

(111) **186333** (220) 2003 11 03 (210) 272108  
 (151) 2006 11 13 (441) 2004 04 19  
 (732) MR.MOON s.c. Marcin Mamcarczyk, Tomasz Naryniecki,  
 Gdańsk, PL.  
 (540)



(531) 26.13.25, 27.5.1  
 (510), (511) **25** obuwie: robocze, militarne, sportowe, młodzieżowe, odzież: kurtki, spodnie, bluzy, T-shirty, nakrycia głowy.

(111) **186334** (220) 2003 11 03 (210) 272154  
 (151) 2007 01 05 (441) 2004 04 19  
 (732) Philip Morris Products S.A., Neuchâtel, CH.  
 (540)



(531) 26.11.1, 27.1.1, 27.5.1  
 (510), (511) **09** programy komputerowe, **16** papier, materiały piśmienne, papierowe uchwyty i podstawki pod znaki informacyjne, **41** usługi rozrywkowe.

(111) **186335** (220) 2003 11 12 (210) 272448  
 (151) 2006 11 27 (441) 2004 04 19

(732) PARTNERS Mirosław Paweł Jurdziński, Gostyń, PL.  
(540)



Kolor znaku: czerwony, czarny

(531) 26.1.1, 27.5.1, 29.1.12

(510), (511) **07** maszyny i urządzenia dla piekarnictwa i cukiernictwa, **35** prowadzenie sklepu, hurtowni z maszynami i urządzeniami dla piekarnictwa i cukiernictwa, pośrednictwo handlowe w zakresie maszyn i urządzeń dla piekarnictwa i cukiernictwa, **37** instalowanie i serwis maszyn i urządzeń dla piekarnictwa i cukiernictwa, **42** projektowanie maszyn i urządzeń dla piekarnictwa i cukiernictwa.

(111) **186336** (220) 2003 12 23 (210) 274404

(151) 2007 01 23 (441) 2004 04 19

(732) INVER S.P.A., Bologna, IT.

(540) INVER

(510), (511) **01** produkty chemiczne przeznaczone dla przemysłu, prac badawczych, fotografii jak również rolnictwa, ogrodnictwa i leśnictwa, żywice syntetyczne w stanie surowym, tworzywa sztuczne w stanie surowym, nawozy do użytkowania gleby, mieszanki do gaśnic, preparaty do hartowania i lutowania metali, produkty chemiczne do konserwowania żywności, substancje garbujące, kleje (spoiwa) przeznaczone dla przemysłu, **02** rozcieńczalniki do farb, emalie, emalie do malowania, powłoki proszkowe, farby naturalne, kit szklarski, farby, pokosty, lakiery, środki zapobiegające korozji i zabezpieczające drewno, barwniki, zaprawy farbiarskie, żywice naturalne, folie metalowe i formy proszkowe dla malarzy, dekoratorów, drukarzy i artystów.

(111) **186337** (220) 2004 02 02 (210) 275741

(151) 2006 11 23 (441) 2004 05 04

(732) Przedsiębiorstwo Usługowo-Handlowe KWARK Komputer Tysiączni Spółka Jawna, Kielce, PL.

(540)



Kolor znaku: żółty, ciemnoniebieski

(531) 26.4.2, 27.5.1, 29.1.2, 29.1.4

(510), (511) **09** sprzęt komputerowy i elektroniczny oraz programy komputerowe dla użytkowników indywidualnych z wyłączeniem sprzętu komputerowego i jego oprogramowania stosowanego do przetwarzania i edycji tekstów na potrzeby małej poligrafii, kamery, kserokopiarki, aparaty i instrumenty fotograficzne, sprzęt przetwarzający dane, komputery osobiste, serwery, osprzęt do sieci komputerowych, karty do sieci komputerowych, urządzenia i przyrządy wagowe i pomiarowe, kasy sklepowe, maszyny liczące, magnetyczne i elektroniczne nośniki danych, **35** prowadzenie sklepów i hurtowni ze sprzętem komputerowym i elektronicznym, sprzętem gospodarstwa domowego, sprzętem biurowym, **37** obsługa, instalowanie, naprawa, konserwacja sprzętu elektronicznego oraz komputerowego, usługi w zakresie instalacji sieci komputerowych, usługi w zakresie budownictwa ogólnego, **39** usługi transportu samochodowego.

(111) **186338** (220) 2004 02 09 (210) 276045

(151) 2007 01 16 (441) 2004 05 17

(732) POLSKIE MOSTY Sp. z o.o., Wrocław, PL.

(540)



Kolor znaku: czerwony, biały, czarny

(531) 27.5.1, 29.1.13

(510), (511) **06** konstrukcyjne elementy metalowe do budowy mostów i wiaduktów, rusztowania metalowe, metalowe elementy profilowane, **19** niemetalowe materiały budowlane, prefabrykowane elementy betonowe i żelbetonowe, budowlane elementy gipsowe, mieszanki betonowe, zaprawy budowlane, kruszywa, asfalty, ceramika budowlana, **35** badanie rynku, badanie opinii publicznej, doradztwo w zakresie prowadzenia działalności gospodarczej, usługi w zakresie prowadzenia działalności gospodarczej, usługi w zakresie reklamy, informacja o działalności gospodarczej, **36** zarządzanie i administrowanie nieruchomościami, **37** usługi budowlane, budowa, remonty i modernizacja mostów i wiaduktów, tuneli i przejść podziemnych, wypożyczanie maszyn i urządzeń budowlanych, informacje o tych usługach w internecie, **39** transport samochodowy towarów, transport sprzętu specjalistycznego, **40** unieszkodliwianie odpadów i recykling, uzdatnianie wody, **42** projektowanie budowlane, urbanistyczne i technologiczne, ekspertyzy inżynierskie, doradztwo w zakresie ochrony środowiska.

(111) **186339** (220) 2004 02 18 (210) 276547

(151) 2007 02 02 (441) 2004 05 31

(732) CANDIA S.A., Lyon, FR.

(540)



Kolor znaku: biały, żółty, zielony, jasnoniebieski, ciemnoniebieski, jasnoczerwony, ciemnoczerwony

(531) 1.3.1, 5.3.11, 5.9.17, 6.7.25, 8.3.8, 25.1.15, 27.5.1, 29.1.15

(510), (511) **29** mleko i produkty mleczne.

(111) **186340** (220) 2004 02 19 (210) 276574

(151) 2007 01 12 (441) 2004 05 31

(732) „OPTY WAY” Spółka z o.o., Warszawa, PL.

(540)



Kolor znaku: czarny, czerwony

(531) 24.15.1, 26.11.1, 27.5.1, 29.1.12

(510), (511) **35** reklama, organizowanie targów, wystaw w celach handlowych lub reklamowych, usługi doradztwa specjalistycznego w zakresie prowadzenia działalności gospodarczej, **36** usługi w zakresie finansowego ubezpieczenia i funduszy emerytalnych, **40** usługi poligraficzne, **41** usługi organizowania i prowadzenia spektakli w celach kulturalnych i edukacyjnych, użytkowania sal kinowych i obiektów sportowych, usługi związane z organizacją wypoczynku, publikowanie tekstów i książek, **42** projektowanie dekoracji wnętrz, **43** usługi hoteli, kawiarni, restauracji, barów, stołówek.

(111) **186341** (220) 2004 08 09 (210) 284207

(151) 2007 02 05 (441) 2004 11 15

(732) INTER-LOGISTIC POLSKA Spółka z o.o., Gliwice, PL.

(540)



Kolor znaku: żółty, niebieski

(531) 1.5.1, 27.5.1, 29.1.2, 29.1.4

(510), (511) **35** usługi reklamowe, usługi sekretarskie, **36** usługi finansowe, pośrednictwo finansowe, usługi ubezpieczeniowe, organi-



zowanie i prowadzenie funduszy emerytalno-rentowych, **39** usługi transportowe, usługi spedycyjne, usługi magazynowe, przeładunek, przechowywanie towarów, doradztwo logistyczne, usługi turystyczne, wynajem pojazdów.

(111) **186342** (220) 2004 02 20 (210) 276656  
(151) 2007 01 03 (441) 2004 05 31

(732) Mars, Incorporated, McLean, US.

(540) SNICKERS SUPER: DUŻY POMYSŁ NA WIĘCEJ ENERGII

(510), (511) **29** mięso, ryby, drób i dziczyzna, owoce morza, owoce i warzywa konserwowane, suszone, gotowane lub przetworzone, preparaty z wszystkich wyżej wymienionych produktów, produkty mleczne, musy, pianki sporządzone z mleka i produktów mlecznych, schłodzone desery sporządzone z mleka i z produktów mlecznych, napoje mleczne, smakowe napoje mleczne, napoje z produktów mlecznych, zupy, słodkie i pikantne pasty do pieczywa sporządzone z wyżej wymienionych produktów lub w większości z tych produktów, sałatki sporządzone z mięsa, ryb, drobiu, dziczyzny, owoców morza, owoców i warzyw lub w większości z tych produktów, nadzienia sporządzone z powyższych produktów lub w większości z tych produktów, przekąski sporządzone z wyżej wymienionych produktów lub w większości z tych produktów, gotowe dania i części składowe dań sporządzone z wyżej wymienionych produktów lub w większości z tych produktów, substancje proteinowe do konsumpcji, kompoty, **30** ryż, makarony, produkty zbożowe śniadaniowe i preparaty zbożowe, herbata, kawa, kakao, czekolada do picia, esencje kawowe, ekstrakty kawowe, mieszanki kawy i cykorii, cykorii i mieszanki cykorii, wszystkie wyżej wymienione mające zastosowanie jako zamiastki kawy, niemedyczne słodzące, ciasteczka, ciastka, herbatniki, lód, lody, produkty lodowe, mrożony jogurt, mrożone słodzące, schłodzone desery na bazie kakao i czekolady, pianki i musy jako desery, sorbety, chleb, ciasta, napoje na bazie herbaty, kawy, kakao, czekolady, nadzienia sporządzone z produktów zawartych w tej klasie lub w większości z tych produktów, słodkie i pikantne pasty do pieczywa sporządzone z produktów zawartych w tej klasie lub w większości z tych produktów, przekąski sporządzone z produktów zawartych w tej klasie lub w większości z tych produktów, melasa, cukier, miód, gotowe dania i części składowe dań sporządzone z towarów zawartych w klasie 30 lub w większości z tych towarów, czekolada, pizza, spody do pizzy, sosy i dodatki do pizzy sporządzone z produktów zawartych w tej klasie lub w większości z tych produktów, sosy do makaronów i do ryżu, dresingi do sałatek, majonezy, sosy, dipy, przyprawy.

(111) **186343** (220) 2004 03 09 (210) 277448  
(151) 2007 01 15 (441) 2004 06 14  
(732) „ENERGO-SPAW” Specjalistyczne Przedsiębiorstwo Budowy Kotłowni i Instalacji Przemysłowych Emil Mikulski, Poznań, PL.  
(540)



Kolor znaku: czerwony, czarny

(531) 26.11.3, 27.5.1, 29.1.1, 29.1.8

(510), (511) **37** budowa kotłowni, instalacje kotłów, sieci i węzłów ciepłowniczych, przeglądy, naprawy, konserwacja urządzeń i systemów energetyki cieplnej, wykonawstwo, komplectacja, uruchamianie, modernizacja i automatyzacja kotłowni, wykonywanie instalacji hydraulicznych, **42** usługi projektowe i ekspertyzy z zakresu energetyki i ciepłownictwa, doradztwo w zakresie wdrażania nowych technologii w ciepłownictwie oraz w zakresie modernizacji i renowacji istniejących systemów energetyki cieplnej, prowadzenie nadzoru budowlanego.

(111) **186344** (220) 2004 03 10 (210) 277493  
(151) 2007 02 14 (441) 2004 06 14  
(732) CADBURY WEDEL Spółka z ograniczoną odpowiedzialnością, Warszawa, PL.

(540) NATURALNY DAR

(510), (511) **30** słodzące, cukierki, żelki, gumy do żucia.

(111) **186345** (220) 2004 03 19 (210) 278037  
(151) 2007 02 09 (441) 2004 06 28  
(732) Henkel Corporation, Rancho Dominguez, US.

(540) NATURES FAMILY

(510), (511) **03** preparaty do pielęgnacji ciała i urody, wyroby perfumeryjne, olejki eteryczne, preparaty złuszczające do skóry, olejki do pielęgnacji skóry, żele do kąpieli i pod prysznic, mydła, mydło w płynie, kremy do skóry, żele do skóry, nawilżające płyny do kąpieli, preparaty nawilżające do twarzy, płyny do kąpieli i lotiony do pielęgnacji skóry, produkty do pielęgnacji włosów i do stylizacji włosów.

(111) **186346** (220) 2004 03 29 (210) 278468  
(151) 2006 11 23 (441) 2004 07 12  
(732) Dariusz Bajer, Ludwigshafen, DE.  
(540)



Kolor znaku: niebieski

(531) 24.15.1, 29.1.4

(510), (511) **06** metalowe tablice informacyjno-reklamowe, szyldy metalowe, metalowe wiaty przystankowe, **12** rowery, części i akcesoria do rowerów, **14** zegary, **16** tablice ogłoszeniowe z papieru, kalendarze, plakaty, wydawnictwa reklamowe w postaci gazet, książek i broszur, karty pocztowe, przybory do pisanja, opakowania z papieru, torby reklamowe, **20** tablice ogłoszeniowe, niemetalowe wywieszki ogłoszeniowe, szyldy z drewna lub tworzyw sztucznych, transparenty reklamowe, obiekty nadmuchiwane dla celów reklamowych, opakowania z drewna i tworzyw sztucznych, **25** odzież, obuwie, nakrycia głowy, **28** urządzenia, przyrządy, sprzęt oraz akcesoria do różnych gier i dyscyplin sportowych, gry, zabawki, **30** pieczywo, chleb, **35** świadczenie usług w zakresie reklamy i działalności informacyjnej, rozpowszechnianie materiałów reklamowych, publikowanie tekstów reklamowych, projektowanie plakatów informacyjno-reklamowych, agencje importowo-eksportowe, usługi w zakresie pośrednictwa handlowego - kojarzenie kontrahentów, doradztwo handlowe, tworzenie baz danych, kompilacja i systematyzacja informacji, organizowanie wystaw w celach handlowych i reklamowych, pokazy towarów, aukcje, promocje sprzedaży, doradztwo w zakresie prowadzenia działalności gospodarczej i zarządzania, prezentacje programów komputerowych do celów reklamowych.

(111) **186347** (220) 2004 04 06 (210) 278917  
(151) 2007 01 05 (441) 2004 07 12  
(732) CENTRUM MIĘSNE „MAKTON” Spółka z o.o., Warszawa, PL.  
(540)



Kolor znaku: brązowy, biały, czarny

(531) 25.7.15, 27.5.1, 29.1.13

(510), (511) **29** przetwory mięsne, wyroby wędliniarskie, kiełbasa.

(111) **186348** (220) 2004 04 08 (210) 279017  
(151) 2007 01 04 (441) 2004 07 12  
(732) Krakowskie Zakłady Zielarskie „Herbapol” w Krakowie S.A., Kraków, PL.

(540) Aliocaps

(510), (511) **05** substancje dietetyczne do celów leczniczych, żywność dietetyczna do celów leczniczych.

(111) **186349** (220) 2004 04 08 (210) 279018  
(151) 2007 01 04 (441) 2004 07 12



(732) Krakowskie Zakłady Zielarskie „Herbapol” w Krakowie S.A., Kraków, PL.  
(540) Cynarecaps  
(510), (511) **05** substancje dietetyczne do celów leczniczych, żywność dietetyczna do celów leczniczych.

(111) **186350** (220) 2004 04 08 (210) 279020  
(151) 2007 01 04 (441) 2004 07 12  
(732) Krakowskie Zakłady Zielarskie „Herbapol” w Krakowie S.A., Kraków, PL.  
(540) Echinacaps  
(510), (511) **05** substancje dietetyczne do celów leczniczych, żywność dietetyczna do celów leczniczych.

(111) **186351** (220) 2004 04 08 (210) 279023  
(151) 2007 01 04 (441) 2004 07 12  
(732) Krakowskie Zakłady Zielarskie „Herbapol” w Krakowie S.A., Kraków, PL.  
(540) Urticaps  
(510), (511) **05** substancje dietetyczne do celów leczniczych, żywność dietetyczna do celów leczniczych.

(111) **186352** (220) 2004 04 26 (210) 279866  
(151) 2007 01 29 (441) 2004 08 09  
(732) Owner Hooks Co., Ltd., Hyogo, JP.  
(540) STINGER  
(510), (511) **28** haczyki na ryby i osprzęt wędkarski.

(111) **186353** (220) 2004 04 28 (210) 279964  
(151) 2007 01 23 (441) 2004 08 09  
(732) „TAT-ELECTRONIK” TELEWIZJA TAT STUDIO-TORUŃ Sp. z o.o., Toruń, PL.  
(540)

# JOHANNUS

(531) 27.5.1  
(510), (511) **15** instrumenty muzyczne.

(111) **186354** (220) 2004 04 28 (210) 279965  
(151) 2007 01 23 (441) 2004 08 09  
(732) „TAT-ELECTRONIK” TELEWIZJA TAT STUDIO-TORUŃ Sp. z o.o., Toruń, PL.  
(540) johannus  
(510), (511) **15** instrumenty muzyczne.

(111) **186355** (220) 2004 05 04 (210) 280342  
(151) 2007 02 06 (441) 2004 08 09  
(732) MASPEX WADOWICE Sp. z o.o., Wadowice, PL.  
(540) QBA  
(510), (511) **29** bita śmietana, mleko, chrupki owocowe, galaretki jadalne, jogurt, owoce kandyzowane, kefir, kielbasy, buliony spożywcze, marmolada, mięso, wędliny, produkty mleczne, produkty mleczne z owocami, napoje mleczne z sokami owocowymi, śmietana, mrożone mieszanki mięsno-warzywne, mrożone owoce, mrożone warzywa, sałatki owocowe, sałatki warzywne, napoje na bazie mleka, sery, mrożone mieszanki owocowo-warzywne, warzywa gotowane, warzywa konserwowane, warzywa suszone, **30** herbata, chleb, sosy do mięs, sosy w płynie, w paście, sosy instant, wyroby zbożowe za wyjątkiem cukierniczych, wyroby z ziaren zbożowych za wyjątkiem cukierniczych, żywność preparowana otrzymywana przez pęcznienie lub prażenie zbóż, wyroby na bazie mąki za wyjątkiem cukierniczych, płatki zbożowe, płatki kukurydziane, pieczywo chrupkie, jogurt mrożony, makarony, kasze spożywcze, mąka kukurydziana, mąka pszenna, przyprawy, muesli, ryż, paluszki, **32** napoje bezalkoholowe, soki owocowe, soki wieloowocowe, soki warzywne, soki owocowo-warzywne, soki marchwiowe, soki na bazie marchwi, sok pomidorowy, woda mineralna, napoje owocowe, napoje warzywne, nektary owocowe, syropy do napojów.

(111) **186356** (220) 2004 05 07 (210) 280513  
(151) 2006 12 22 (441) 2004 08 09  
(732) GRUPA ŻYWIEC Spółka Akcyjna, Żywiec, PL.  
(540)



Kolor znaku: czarny, zielony, czerwony, biały  
(531) 24.15.2, 29.1.1, 29.1.3, 29.1.8  
(510), (511) **16** wyroby z papieru lub z tektury, publikacje i materiały drukowane, materiały reklamowe i promocyjne w formie druków, plakatów i materiałów piśmiennych, **20** billboardy reklamowe z winylu i z drewna, **21** wyroby szklane, porcelanowe i ceramiczne nie ujęte w innych klasach, włączając szklanki, kufle i kieliszki, **25** odzież i nakrycia głowy, włączając daszki przeciwsłoneczne, **32** piwo i napoje bezalkoholowe, **35** działalność reklamowa i promocyjna, informacja reklamowa i promocyjna, **41** organizowanie imprez rozrywkowych, kulturalnych i sportowych, informacja o wyżej wymienionych imprezach.

(111) **186357** (220) 2004 05 10 (210) 280520  
(151) 2007 01 04 (441) 2004 08 23  
(732) HERBACAPS Spółka z o.o., Stara Iwiczna, PL.  
(540) HERBACAPS

(510), (511) **05** produkty dietetyczne, zwłaszcza dietetyczne środki spożywcze, nowa żywność, suplementy dietetyczne - wszystkie wyżej wymienione towary do celów leczniczych, leki, również ziołowe, komponenty produktów dietetycznych do celów leczniczych oraz leków, **35** tworzenie, wydawanie i dystrybucja materiałów promocyjno-reklamowych, także katalogów, usługi w zakresie badania rynku oraz badania opinii publicznej, organizowanie i obsługa handlowych lub reklamowych wystaw, giełd i targów, zwłaszcza branży farmaceutycznej, zielarskiej i dietetycznej (również tzw. „zdrowej żywności”) z zastosowaniem reklamy prasowej, radiowej, telewizyjnej i internetowej oraz z wykorzystaniem elektronicznych, magnetycznych i optycznych nośników informacji, zgrupowanie na rzecz osób trzecich różnych towarów pozwalające nabywcy wygodnie je oglądać i kupować w małych sklepach różnych branż, zwłaszcza w aptece, sklepie branży zielarskiej, dietetycznej, również z tzw. „zdrową żywnością”, zgrupowanie na rzecz osób trzecich różnych towarów pozwalające nabywcy wygodnie je oglądać i kupować w dużym sklepie branży spożywczej i/lub dietetycznej i/lub w dużej aptece, w dużym sklepie wielobranżowym i/lub w supermarkecie (hipermarkecie) i/lub w hurtowni z artykułami farmaceutycznymi, spożywczymi i przemysłowymi powszechnego użytku, zgrupowanie na rzecz osób trzecich artykułów farmaceutycznych, spożywczych i przemysłowych powszechnego użytku pozwalające nabywcy wygodnie je oglądać i kupować za pośrednictwem systemu telezakupów, przy wykorzystaniu środków telekomunikacji, zgrupowanie na rzecz osób trzecich artykułów farmaceutycznych, spożywczych i przemysłowych powszechnego użytku pozwalające nabywcy wygodnie oglądać i kupować te towary na stronie internetowej w zakresie w/w artykułów, zwłaszcza branży farmaceutycznej, dietetycznej, ziołowej i/lub spożywczej, **39** usługi w zakresie konfekcjonowania towarów, zwłaszcza produktów farmaceutycznych i dietetycznych.

(111) **186358** (220) 2004 05 18 (210) 280876  
(151) 2007 02 14 (441) 2004 08 23  
(732) „BIOTONIC” Spółka z ograniczoną odpowiedzialnością, Warszawa, PL.  
(540) AosaFit  
(510), (511) **05** suplement diety.

(111) **186359** (220) 2004 05 27 (210) 281278  
(151) 2007 02 07 (441) 2004 09 06  
(732) Mars, Incorporated, McLean, US.  
(540) MAMMA MIA CO ZA SOS!  
(510), (511) **30** sosy zawarte w tej klasie.

(111) **186360** (220) 2004 05 28 (210) 281330  
 (151) 2007 02 01 (441) 2004 09 06  
 (732) „MASPEX WADOWICE” Spółka z o.o., Wadowice, PL.

(540) QX

(510), (511) **29** bita śmietana, mleko, chrupki owocowe, galaretki jadalne, jogurt, owoce kandyzowane, kefir, kiełbasy, buliony spożywcze, marmolada, mięso, wędliny, produkty mleczne, produkty mleczne z owocami, napoje mleczne z sokami owocowymi, śmietana, mrożone mieszanki mięsno-warzywne, mrożone owoce, mrożone warzywa, sałatki owocowe, sałatki warzywne, konserwy z warzywami, rośliny strączkowe konserwowane, warzywa suszone, warzywa gotowane, warzywa konserwowane, warzywa suszone, zupy jarzynowe, **30** czekolada, kakao, napoje na bazie czekolady, napoje na bazie kakao, herbata, słodycze, cukierki, batony czekoladowe, chleb, sosy do mięs, sosy w płynie, w paście, sosy instant, wyroby zbożowe, wyroby z ziaren zbożowych, żywność preparowana otrzymywana przez pęcznienie lub prażenie zbóż, wyroby na bazie mąki, płatki zbożowe, płatki kukurydziane, wyroby na bazie mąki, pieczywo chrupkie, jogurt mrożony jako lody, lody, makarony, galaretki owocowe, kasze spożywcze, mąka kukurydziana, mąka pszenna, przyprawy, muesli, ryż, puddingi, ciasto, paluszki, przyprawy, **32** napoje bezalkoholowe, soki owocowe, soki wieloowocowe, soki warzywne, soki owocowo-warzywne, soki marchwiowe, soki na bazie marchwi, sok pomidorowy, woda mineralna, napoje owocowe, napoje warzywne, nektary owocowe, syropy do napojów.

(111) **186361** (220) 2004 06 02 (210) 281558  
 (151) 2006 11 23 (441) 2004 09 06  
 (732) OSI Pharmaceuticals, Inc. (Delaware corporation), Melville, US.  
 (540)



(531) 1.15.3, 26.2.1

(510), (511) **05** produkty farmaceutyczne, związki przeciwnowotworowe.

(111) **186362** (220) 2004 06 14 (210) 281864  
 (151) 2007 02 07 (441) 2004 09 20  
 (732) „KWASZARNIA I PRZETWÓRSTWO” Zbigniew Grześkowiak, Kórnik, PL.  
 (540)



Kolor znaku: czerwony, żółty

(531) 26.1.4, 27.5.1, 29.1.1, 29.1.2

(510), (511) **29** surówki i sałatki warzywne, owocowo-warzywne, owocowe, **39** usługi zaopatrzenia w żywność i napoje, **43** usługi gastronomiczne.

(111) **186363** (220) 2004 06 18 (210) 282125  
 (151) 2007 02 19 (441) 2004 09 20  
 (732) Lab Net Plus Sp. z o.o., Tychy, PL.  
 (540) Lab Net Plus

(510), (511) **09** urządzenia do fotografii cyfrowej, sprzęt fotograficzny, sprzęt komputerowy software, oprogramowanie stałe.

(111) **186364** (220) 2004 06 18 (210) 282126  
 (151) 2007 02 19 (441) 2004 09 20  
 (732) Lab Net Plus Sp. z o.o., Tychy, PL.

(540)



Kolor znaku: biały, pomarańczowy

(531) 27.5.1, 29.1.2

(510), (511) **09** urządzenia do fotografii cyfrowej, sprzęt fotograficzny, sprzęt komputerowy software, oprogramowanie stałe.

(111) **186365** (220) 2004 06 24 (210) 282392  
 (151) 2007 01 18 (441) 2004 10 04  
 (732) Davidoff & Cie SA, GenÈve, CH.  
 (540)



Kolor znaku: srebrno-szary, czarny, złoty

(531) 26.11.3, 27.5.1, 29.1.2, 29.1.6

(510), (511) **34** tytoń zarówno przetworzony jak i nieprzetworzony, wyroby tytoniowe, substytuty tytoniu nie do celów medycznych lub leczniczych, papierosy, tytoń do ręcznego zwijania, zapałki i artykuły dla palaczy.

(111) **186366** (220) 2004 06 25 (210) 282419  
 (151) 2007 01 04 (441) 2004 10 04  
 (732) „Acorn” Zakład Ślusarsko-Mechaniczny Ryszard Żołędziewski, Słupsk, PL.  
 (540)



Kolor znaku: zielony, czarny, biały, złoty

(531) 5.3.2, 27.5.1, 29.1.3, 29.1.6, 29.1.8

(510), (511) **07** obrabiarki, części do obrabiarek i maszyn, **39** dystrybucja towarów, **40** usługi ślusarsko-mechaniczne w zakresie obróbki materiałów.

(111) **186367** (220) 2004 07 05 (210) 282733  
 (151) 2006 12 28 (441) 2004 10 18  
 (732) CENTRUM MIĘSNE „MAKTON” Sp. z o.o., Warszawa, PL.  
 (540)



Kolor znaku: granatowy, czerwony

(531) 26.11.1, 27.5.1, 29.1.1, 29.1.4

(510), (511) **29** mięso, ekstrakty mięsne, wędliny, drób, ryby, dziczyzna, konserwy i galarety mięsne, przetwory mięsne, oleje i tłuszcze, **30** sosy.

(111) **186368** (220) 2004 07 07 (210) 282856  
 (151) 2007 02 09 (441) 2004 10 18  
 (732) ZIAD BIELSKO - BIAŁA Spółka Akcyjna, Bielsko-Biała, PL.  
 (540) szynielnia górą  
 (510), (511) **39** usługi związane z transportem ludzi, w tym przewozy koleją linową i wyciągami narciarskimi, usługi związane z informacją o podróży, usługi turystyczne związane z transportem ludzi, wycieczkami i zwiedzaniem, **41** usługi mające na celu rozrywkę, zabawę i rekreację, organizowanie imprez sportowych oraz prowadzenie zajęć sportowo-rekreacyjnych, organizowanie konferencji i szkoleń oraz wystaw związanych z kulturą lub edukacją, **43** usługi związane z zaopatrzeniem w żywność i napoje oraz związane z zakwaterowaniem, w tym hotele, eksploatacja kempingów, obozy wakacyjne, restauracje, rezerwacja noclegów, wynajmowanie sal na konferencje, organizowanie imprez okolicznościowych.

(111) **186369** (220) 2004 07 12 (210) 283123  
 (151) 2006 12 28 (441) 2004 10 18  
 (732) KT & G Corporation, Taejon, KR.  
 (540)

**RAISON**



(531) 3.1.6, 25.5.5, 26.4.1  
 (510), (511) **34** tytoń, papierosy, cygara, tabaka, bibułki papierosowe, fajki, filtry do papierosów, papierośnice (nie z metali szlachetnych), mieszki na tytoń, zapalniczki (nie z metali szlachetnych), zapalki, przyrządy do czyszczenia fajek, popielniczki (nie z metali szlachetnych) i gilotynki do cygar.

(111) **186370** (220) 2004 07 12 (210) 283124  
 (151) 2006 12 28 (441) 2004 10 18  
 (732) KT & G Corporation, Taejon, KR.  
 (540)



(531) 24.1.5, 24.1.17, 26.4.1, 27.5.1  
 (510), (511) **34** tytoń, papierosy, cygara, tabaka, bibułki papierosowe, fajki, filtry do papierosów, papierośnice (nie z metali szlachetnych), mieszki na tytoń, zapalniczki (nie z metali szlachetnych), zapalki, przyrządy do czyszczenia fajek, popielniczki (nie z metali szlachetnych) i gilotynki do cygar.

(111) **186371** (220) 2004 07 12 (210) 283125  
 (151) 2006 12 28 (441) 2004 10 18  
 (732) KT & G Corporation, Taejon, KR.  
 (540) CARNIVAL

(510), (511) **34** tytoń, papierosy, cygara, tabaka, bibułki papierosowe, fajki, filtry do papierosów, papierośnice (nie z metali szlachetnych), mieszki na tytoń, zapalniczki (nie z metali szlachetnych), zapalki, przyrządy do czyszczenia fajek, popielniczki (nie z metali szlachetnych) i gilotynki do cygar.

(111) **186372** (220) 2004 07 12 (210) 283126  
 (151) 2006 12 28 (441) 2004 10 18

(732) KT & G Corporation, Taejon, KR.

(540) CIMA  
 (510), (511) **34** tytoń, papierosy, cygara, tabaka, bibułki papierosowe, fajki, filtry do papierosów, papierośnice (nie z metali szlachetnych), mieszki na tytoń, zapalniczki (nie z metali szlachetnych), zapalki, przyrządy do czyszczenia fajek, popielniczki (nie z metali szlachetnych) i gilotynki do cygar.

(111) **186373** (220) 2004 07 13 (210) 283187  
 (151) 2007 01 16 (441) 2004 10 18  
 (732) AUTOLAMP Sp. z o.o., Jaworze, PL.  
 (540)



Kolor znaku: granatowy i jego odcienie, biały  
 (531) 13.1.6, 18.1.21, 26.2.1, 27.5.1, 29.1.4, 29.1.8, 29.1.12  
 (510), (511) **11** żarówki samochodowe.

(111) **186374** (220) 2004 07 19 (210) 283361  
 (151) 2007 01 17 (441) 2004 11 02  
 (732) Spółdzielnia Pracy im. Jarosława Dąbrowskiego, Kraków, PL.  
 (540)



(531) 27.5.1  
 (510), (511) **25** konfekcja lekka.

(111) **186375** (220) 2004 07 21 (210) 283512  
 (151) 2007 01 10 (441) 2004 11 02  
 (732) V. TABAC Sátoraljaújhelyi Dohánygyár Rt., Sátoraljaújhely, HU.  
 (540)



(531) 24.17.25, 27.5.1, 29.1.6, 29.1.8  
 (510), (511) **34** tytoń, wyroby tytoniowe, papierosy i przybory dla palaczy, zapalki.

(111) **186376** (220) 2004 07 27 (210) 283734  
 (151) 2007 01 16 (441) 2004 11 02  
 (732) MAXON MEBLE BIUROWE Spółka z ograniczoną odpowiedzialnością, Warszawa, PL.  
 (540)



Kolor znaku: biały, czerwony  
 (531) 26.4.1, 26.4.2, 27.5.1, 29.1.1  
 (510), (511) **06** materiały budowlane metalowe, metalowe konstrukcje budowlane, wyroby żelazne oraz z metali zawarte w tej

klasie, metalowe ścianki działowe, **16** artykuły biurowe, **19** materiały budowlane niemetalowe, konstrukcje budowlane niemetalowe, wyroby budowlane niemetalowe, niemetalowe ścianki działowe, **20** meble, meble drewniane, meble metalowe, meble plastikowe, meble wykonane z materiałów pochodzenia naturalnego, materiały wykończeniowe do mebli, elementy mebli, meble biurowe w szczególności: biurka, kontenery, szafy biurowe, szafy na akta, przenośne ścianki działowe do biur, lamy recepcyjne, meble hotelowe, meble kuchenne, stelaże do biurek, krzesła, fotele, meble audytorijne, meble gabinetowe, meble do sal konferencyjnych, meble do restauracji i kawiarni, szafy wnękowe, wyposażenie do garderoby, **42** usługi projektowe, projektowanie wnętrz, projektowanie mebli, projektowanie oświetlenia, projektowanie wyposażenia mieszkań.

(111) **186377** (220) 2004 07 30 (210) 283903  
 (151) 2007 02 06 (441) 2004 11 02  
 (732) BIO-ACTIVE DYSTRYBUCJA Spółka z ograniczoną odpowiedzialnością, Warszawa, PL.  
 (540)



Kolor znaku: biały, żółty, pomarańczowy, zielony, brązowy, czarny  
 (531) 2.9.23, 9.1.7, 27.5.1, 29.1.13  
 (510), (511) **05** preparaty farmaceutyczne.

(111) **186378** (220) 2004 08 09 (210) 284186  
 (151) 2007 02 02 (441) 2004 11 15  
 (732) „MASPEX WADOWICE” Spółka z o.o., Wadowice, PL.  
 (540)



Kolor znaku: biały, brązowo-biały, czerwony, niebieski, zielony, kremowo-biały, żółty, brązowo-żółty, brązowy  
 (531) 5.7.6, 11.3.4, 27.5.1, 29.1.3  
 (510), (511) **30** kawa, napoje na bazie kawy, cappuccino, cappuccino o smaku orzechowym, napoje na bazie czekolady, lody.

(111) **186379** (220) 2004 08 09 (210) 284187  
 (151) 2007 02 02 (441) 2004 11 15  
 (732) „MASPEX WADOWICE” Spółka z o.o., Wadowice, PL.  
 (540)



Kolor znaku: biały, czerwony, brązowo-biały, niebieski, żółty, kremowo-biały  
 (531) 5.5.19, 11.3.4, 27.5.1, 29.1.1, 29.1.2, 29.1.4, 29.1.7

(510), (511) **30** kawa, napoje na bazie kawy, cappuccino, cappuccino o smaku waniliowym, napoje na bazie kakao, napoje na bazie czekolady, lody.

(111) **186380** (220) 2004 08 09 (210) 284188  
 (151) 2007 02 02 (441) 2004 11 15  
 (732) „MASPEX WADOWICE” Spółka z o.o., Wadowice, PL.  
 (540)



Kolor znaku: biały, czerwony, brązowo-biały, niebieski, żółty, kremowo-biały, brązowy, ciemnobrązowy  
 (531) 8.1.19, 11.3.4, 27.5.1, 29.1.1, 29.1.2, 29.1.4, 29.1.7

(510), (511) **30** kawa, napoje na bazie kawy, cappuccino, cappuccino o smaku czekoladowym, napoje na bazie kakao, napoje na bazie czekolady, lody.

(111) **186381** (220) 2004 08 09 (210) 284189  
 (151) 2007 02 02 (441) 2004 11 15  
 (732) „MASPEX WADOWICE” Spółka z o.o., Wadowice, PL.  
 (540)



Kolor znaku: brązowy, żółty, ciemnozielony, zielony, biały  
 (531) 5.7.6, 8.1.19, 26.1.2, 27.5.1, 29.1.3, 29.1.7

(510), (511) **30** kawa, napoje instant na bazie kawy, czekolada, czekolada pitna, czekolada instant o smaku orzechowym, czekolada instant, napoje na bazie czekolady, bakalie, kakao, słodycze, ciasta, lody.

(111) **186382** (220) 2004 08 09 (210) 284190  
 (151) 2007 02 02 (441) 2004 11 15  
 (732) „MASPEX WADOWICE” Spółka z o.o., Wadowice, PL.  
 (540)



Kolor znaku: brązowy, żółty, czerwony, pomarańczowy, biały  
 (531) 5.7.6, 8.1.19, 26.1.2, 27.5.1, 29.1.1, 29.1.7

(510), (511) **30** kawa, napoje na bazie kawy, czekolada, czekolada pitna, czekolada instant, czekolada instant o smaku migdałowym, kakao, słodycze, bakalie, migdały, batony czekoladowe z migdałami, napoje na bazie czekolady, napoje na bazie kakao, ciasta, lody, napoje instant na bazie czekolady.

(111) **186383** (220) 2004 08 17 (210) 284438  
 (151) 2007 02 19 (441) 2004 11 29  
 (732) SUPER-PHARM POLAND Sp. z o.o., Warszawa, PL.



(540)



Kolor znaku: różowy

(531) 2.9.8, 29.1.1

(510), (511) **03** kosmetyki i artykuły toaletowe zawarte w klasie 03, **05** wyroby farmaceutyczne, **35** usługi prowadzenia sklepów w zakresie sprzedaży kosmetyków i artykułów toaletowych, oraz usługi prowadzenia aptek w zakresie sprzedaży leków i produktów farmaceutycznych.

(111) **186384** (220) 2004 09 06 (210) 285097  
 (151) 2007 02 12 (441) 2004 12 13  
 (732) Maspex Wadowice Sp. z o.o., Wadowice, PL.  
 (540)



Kolor znaku: biały, czerwony, brązowy, żółty, jasnozielony

(531) 5.7.1, 8.3.2, 11.3.4, 11.3.5, 27.5.1, 29.1.15

(510), (511) **30** kawa, napoje na bazie kawy, napój kawowy z cukrem i zabielaaczem, zabielaacz, kawa instant, napoje na bazie kakao.

(111) **186385** (220) 2004 09 06 (210) 285098  
 (151) 2007 02 12 (441) 2004 12 13  
 (732) Maspex Wadowice Sp. z o.o., Wadowice, PL.  
 (540)



Kolor znaku: biały, czerwony, brązowy, złoty, kremowy

(531) 5.7.1, 8.3.2, 11.3.4, 11.3.5, 27.5.1, 29.1.15

(510), (511) **30** kawa, napoje na bazie kawy, napój kawowy z cukrem i zabielaaczem, kawa instant.

(111) **186386** (220) 2004 09 16 (210) 285474  
 (151) 2007 02 05 (441) 2004 12 27  
 (732) STOWARZYSZENIE AUTORÓW I WYDAWCÓW „POLSKA KSIĄŻKA”, Kraków, PL.  
 (540)



(531) 20.7.1, 27.5.1

(510), (511) **16** książki, czasopisma, **41** publikowanie książek, publikowanie tekstów innych niż teksty reklamowe, **42** zarządzanie prawami autorskimi, usługi związane z bezpieczeństwem własności intelektualnej, licencjonowanie własności intelektualnej, doradztwo w zakresie własności intelektualnej.

(111) **186387** (220) 2002 03 28 (210) 248438  
 (151) 2007 01 09 (441) 2002 10 07  
 (732) ATM GRUPA S.A., Bielany Wrocławskie, PL.  
 (540)



Kolor znaku: zielony, czerwony, żółty, biały, czarny

(531) 26.1, 27.5, 29.1

(510), (511) **14** breloczki, bransoletki, broszki, spinki do krawatów, kolczyki, **16** komiksy, papeteria, wydawnictwa jednorazowe, podstawki pod kufle do piwa, kartki pocztowe, kartki okolicznościowe, przybory do pisania, notesy, artykuły biurowe, fotografie, noże do papieru i kartonu, **18** wyroby ze skóry i imitacji skóry, parasolki, **21** naczynia, wyroby ze szkła, porcelany, fajansu, **25** ubrania, obuwie, nakrycia głowy, **28** gry i zabawki, artykuły sportowe, ozdoby choinkowe, gry planszowe, karty do gry, **32** piwo, napoje bezalkoholowe, napoje i soki owocowe, **33** napoje alkoholowe, **34** tytoń, przybory dla palaczy, zapalaki, **41** produkcja filmów, programów radiowych i telewizyjnych, organizowanie i produkcja widowisk.

(111) **186388** (220) 2004 11 08 (210) 287477  
 (151) 2007 04 20 (441) 2005 02 21  
 (732) ATM Grupa S.A., Bielany Wrocławskie, PL.  
 (540)



Kolor znaku: czerwony, biały, czarny, żółty, różowy

(531) 2.7.1, 2.9.1, 27.5.1, 29.1.15

(510), (511) **03** przybory toaletowe, **09** programy gier komputerowych, **10** prezerwatywy, **16** wydawnictwa jednorazowe, kartki pocztowe, przybory do pisania, notesy, artykuły biurowe z wyjątkiem mebli, fotografie, papierowe chusteczki do nosa, **18** wyroby ze skóry i imitacji skóry nie ujęte w innych klasach, parasolki, **21** naczynia, wyroby ze szkła, porcelany fajansu nie ujęte w innych klasach, **25** ubrania, obuwie, nakrycia głowy, **28** gry, ozdoby choinkowe z wyjątkiem artykułów oświetleniowych i słodczy, gry planszowe, karty do gry, **32** piwo, napoje bezalkoholowe, napoje i soki owocowe, **33** napoje alkoholowe, **34** tytoń, przybory dla palaczy, zapalaki, **41** produkcja filmów, programów radiowych i telewizyjnych, organizowanie i produkcja widowisk, usługi studiów filmowych.

(111) **186389** (220) 2004 11 15 (210) 287599  
 (151) 2007 03 26 (441) 2005 02 21  
 (732) ATM Grupa Spółka Akcyjna, Bielany Wrocławskie, PL.  
 (540)



Kolor znaku: biały, czerwony, czarny, fioletowy, jasnożółty, szary

(531) 1.15.5, 1.15.13, 6.19.1, 27.5.1, 29.1.15

(510), (511) **09** programy gier komputerowych, **16** wydawnictwa jednorazowe, kartki pocztowe, przybory do pisania, notesy, artykuły biurowe, fotografie, papierowe chusteczki do nosa, komiksy, książki, **18** wyroby ze skóry i imitacji skóry, parasolki, **21** naczynia, wyroby ze szkła, porcelany, fajansu, przybory toaletowe, **25** ubrania, obuwie, nakrycia głowy, **28** gry, ozdoby choinkowe, gry planszowe, karty do gry, **32** piwo, napoje bezalkoholowe, napoje i soki owocowe, **33** napoje alkoholowe, **34** tytoń, przybory dla palaczy, zapalaki, **41** produkcja filmów, programów radiowych i telewizyjnych, organizowanie i produkcja widowisk, usługi studiów filmowych.

(111) **186390** (220) 2004 11 16 (210) 287711

(151) 2007 02 14 (441) 2005 02 21

(732) Czas Podróży „REISEBUS” Krzysztof Gołuchowski, Częstochowa, PL.

(540) podróże małe i duże

(510), (511) **39** usługi transportowe autobusowe, usługi biura turystycznego z wyjątkiem rezerwacji hoteli i pensjonatów, czarterowanie, dostarczanie towarów i przesyłek, informacja o transporcie, organizowanie podróży, organizowanie wycieczek i imprez turystycznych, usługi osób towarzyszących podróżnym, transport podróży, przenoszenie i przewóz bagaży, rezerwacja miejsc na podróż, rezerwacja miejsc w środkach transportu, transport pasażerski, pośrednictwo transportowe, rezerwowanie miejsc na wycieczki, wypożyczanie środków transportu, turystyka, zwiedzanie turystyczne, **43** domy turystyczne, rezerwowanie noclegów, wynajmowanie noclegów, usługi obozów wakacyjnych, agencje zakwaterowania, usługi turystyczne w zakresie organizowania i zapewniania zakwaterowania podróżnym.

(111) **186391** (220) 2004 09 17 (210) 285536

(151) 2007 01 16 (441) 2004 12 27

(732) „VOLTA” Spółka z o.o., Warszawa, PL.

(540)



Kolor znaku: szary, czarny

(531) 27.5.1, 29.1.6, 29.1.8

(510), (511) **07** metalowe obudowy i uchwyty do maszyn, urządzeń, kamer wizyjnych, **09** alarmy i urządzenia ostrzegawcze, w tym: sygnalizatory, dzwonki, alarmy antywłamaniowe, przeciwpożarowe, elektryczne, akustyczne, wizualne, akumulatory elektryczne, czytniki dla informatyki, drukarki komputerowe, przewody telefoniczne, kable elektryczne, koncentryczne, światłowody, kamery wizyjne, kasety wideo, odbiorniki audio-wideo, cyfrowe rejestratory obrazu, programy komputerowe, w tym programy sterujące, peryferyjne urządzenia komputerowe, w tym urządzenia zewnętrzne, monitory komputerowe i obrazowe, nadajniki dla telekomunikacji, magnetyczne i optyczne nośniki informacji, obiektywy, osłony przeciwsłoneczne wykorzystywane w optyce, przyrządy do obserwacji, urządzenia do odtwarzania dźwięku, rejestratory dźwięku, nośniki do rejestracji dźwięku, sygnalizacja świetlna i mechaniczna, aparatura wideo, elektryczne systemy urządzeń i instalacji zabezpieczające przed włamaniami, detektory, wykrywacze dymu, wykrywacze przedmiotów metalowych stosowane w przemyśle i wojsku, zamki elektryczne, **11** lampy grzewcze, w tym promienniki podczerwieni, **17** niemetalowe obudowy i uchwyty do maszyn, urządzeń, kamer wizyjnych, **35** zgrupowanie na rzecz osób trzecich różnych artykułów, pozwalające nabywcy wygodnie je oglądać i kupować w sklepie/hurtowni, oferującej towary zawarte w wyżej wymienionych klasach 7, 9, 11, 17.

(111) **186392** (220) 2004 10 13 (210) 286477

(151) 2007 02 12 (441) 2005 01 24

(732) Bazy i Systemy Bankowe Sp. z o.o., Bydgoszcz, PL.

(540) SafeDevice

(510), (511) **09** oprogramowanie informatyczne.

(111) **186393** (220) 2004 10 13 (210) 286480

(151) 2007 02 12 (441) 2005 01 24

(732) Bazy i Systemy Bankowe Sp. z o.o., Bydgoszcz, PL.

(540)



Kolor znaku: jasnoniebieski, ciemnoniebieski, biały, czarny

(531) 14.5.23, 27.5.1, 29.1.4, 29.1.6, 29.1.8

(510), (511) **09** oprogramowanie informatyczne.

(111) **186394** (220) 2004 10 15 (210) 286604

(151) 2007 02 08 (441) 2005 01 24

(732) INSERT Spółka z o.o., Wrocław, PL.

(540)



Kolor znaku: czerwony

(531) 27.5.1, 29.1.1

(510), (511) **09** systemy komputerowe i programy na rzecz kierowania firmą, prowadzenia działalności gospodarczej, dla biur rachunkowych, doradztwa księgowego, podatkowego, wystawiania dokumentów, rozliczania należności, przeprowadzania analiz, prowadzenia kartotek i ewidencjonowania, prowadzenia bilansów, wstępnie zapisane nośniki mediów elektronicznych, magnetycznych, optycznych i elektrooptycznych, taśmy, kasety, CD-ROM-y, dyski magnetyczne, nagrane nośniki danych z dźwiękiem i/lub obrazem, publikacje na nośnikach magnetycznych i optycznych, **35** usługi w zakresie zarządzania zbiorami informatycznymi, usługi banku danych, usługi w zakresie zarządzania i administrowania biznesem oraz czynności biurowych, usługi w zakresie informacji handlowej, informacji o działalności gospodarczej, usługi w zakresie prowadzenia biur rachunkowych, doradztwo i pomoc w zakresie prowadzenia działalności gospodarczej i zarządzania, obróbka danych komputerowych, przetwarzanie danych, **38** przesyłanie danych przy pomocy terminali, dostarczanie wiadomości, elektroniczne transmisje danych, obrazów i dokumentów poprzez terminale komputerowe i sieci komputerowe, usługi poczty elektronicznej, udostępnianie programów komputerowych do dystrybucji bezpośrednio poprzez internet i system hipertekstu web, **41** usługi w zakresie bezpośrednich publikacji elektronicznych (on-line), **42** usługi w zakresie programowania komputerowego i doradztwa związanego ze sprzętem komputerowym i oprogramowaniem, świadczenie usług w zakresie projektowania oprogramowania komputerów, usługowe opracowanie programów komputerowych, wynajem programów komputerowych, wynajem czasu dostępu do baz danych w tym systemów informatycznych i elektronicznych, umożliwianie dostępu do interakcyjnych komputerowych baz danych z zakresu biznesu, finansów oraz komputerowo zintegrowanych systemów przetwarzania.

(111) **186395** (220) 2004 10 15 (210) 286605

(151) 2007 02 08 (441) 2005 01 24

(732) INSERT Spółka z o.o., Wrocław, PL.

(540)



Kolor znaku: jasnogranatowy

(531) 27.5.1, 29.1.4

(510), (511) **09** systemy komputerowe i programy na rzecz kierowania firmą, prowadzenia działalności gospodarczej, dla biur rachunkowych, doradztwa księgowego, podatkowego, wystawiania dokumentów, rozliczania należności, przeprowadzania analiz, prowadzenia kartotek i ewidencjonowania, prowadzenia bilansów, wstępnie zapisane nośniki mediów elektronicznych, magnetycznych, optycznych i elektrooptycznych, taśmy, kasety, CD-ROM-y, dyski magnetyczne, nagrane nośniki danych z dźwiękiem i/lub obrazem, publikacje na nośnikach magnetycznych i optycznych, **35** usługi w zakresie zarządzania zbiorami informatycznymi, usługi banku

danych, usługi w zakresie zarządzania i administrowania biznesem oraz czynności biurowych, usługi w zakresie informacji handlowej, informacji o działalności gospodarczej, usługi w zakresie prowadzenia biur rachunkowych, doradztwo i pomoc w zakresie prowadzenia działalności gospodarczej i zarządzania, obróbka danych komputerowych, przetwarzanie danych, **38** przesyłanie danych przy pomocy terminali, dostarczanie wiadomości, elektroniczne transmisje danych, obrazów i dokumentów poprzez terminale komputerowe i sieci komputerowe, usługi poczty elektronicznej, udostępnianie programów komputerowych do dystrybucji bezpośrednio poprzez internet i system hipertekstu Web, **41** usługi w zakresie bezpośrednich publikacji elektronicznych (on-line), **42** usługi w zakresie programowania komputerowego i doradztwa związanego ze sprzętem komputerowym i oprogramowaniem, świadczenie usług w zakresie projektowania oprogramowania komputerów, usługowe opracowanie programów komputerowych, wynajem programów komputerowych, wynajem czasu dostępu do baz danych w tym systemów informatycznych i elektronicznych, umożliwianie dostępu do interakcyjnych komputerowych baz danych z zakresu biznesu, finansów oraz komputerowo zintegrowanych systemów przetwarzania.

(111) **186396** (220) 2004 10 15 (210) 286606  
 (151) 2007 02 08 (441) 2005 01 24  
 (732) INSERT Spółka z o.o., Wrocław, PL.  
 (540)

RachmistrzGT

Kolor znaku: zielony

(531) 27.5.1, 29.1.3

(510), (511) **09** systemy komputerowe i programy na rzecz kierowania firmą, prowadzenia działalności gospodarczej, dla biur rachunkowych, doradztwa księgowego, podatkowego, wystawiania dokumentów, rozliczania należności, przeprowadzania analiz, prowadzenia kartotek i ewidencjonowania, prowadzenia bilansów, wstępnie zapisane nośniki mediów elektronicznych, magnetycznych, optycznych i elektrooptycznych, taśmy, kasety, CD-ROM-y, dyski magnetyczne, nagrane nośniki danych z dźwiękiem i/lub obrazem, publikacje na nośnikach magnetycznych i optycznych, **35** usługi w zakresie zarządzania zbiorami informatycznymi, usługi banku danych, usługi w zakresie zarządzania i administrowania biznesem oraz czynności biurowych, usługi w zakresie informacji handlowej, informacji o działalności gospodarczej, usługi w zakresie prowadzenia biur rachunkowych, doradztwo i pomoc w zakresie prowadzenia działalności gospodarczej i zarządzania, obróbka danych komputerowych, przetwarzanie danych, **38** przesyłanie danych przy pomocy terminali, dostarczanie wiadomości, elektroniczne transmisje danych, obrazów i dokumentów poprzez terminale komputerowe i sieci komputerowe, usługi poczty elektronicznej, udostępnianie programów komputerowych do dystrybucji bezpośrednio poprzez internet i system hipertekstu Web, **41** usługi w zakresie bezpośrednich publikacji elektronicznych (on-line), **42** usługi w zakresie programowania komputerowego i doradztwa związanego ze sprzętem komputerowym i oprogramowaniem, świadczenie usług w zakresie projektowania oprogramowania komputerów, usługowe opracowanie programów komputerowych, wynajem programów komputerowych, wynajem czasu dostępu do baz danych w tym systemów informatycznych i elektronicznych, umożliwianie dostępu do interakcyjnych komputerowych baz danych z zakresu biznesu, finansów oraz komputerowo zintegrowanych systemów przetwarzania.

(111) **186397** (220) 2004 10 29 (210) 287185  
 (151) 2007 02 14 (441) 2005 02 07  
 (732) CADBURY WEDEL Spółka z o.o., Warszawa, PL.  
 (540)



Kolor znaku: biały, żółty, granatowy, pomarańczowy, beżowy

(531) 8.7.15, 26.1.1, 27.5.1, 29.1.15

(510), (511) **30** czekolada, wyroby czekoladowe, słodczyce.

(111) **186398** (220) 2004 10 29 (210) 287187  
 (151) 2007 02 14 (441) 2005 02 07  
 (732) CADBURY WEDEL Spółka z o.o., Warszawa, PL.  
 (540)



Kolor znaku: biały, żółty, granatowy, lila, zielony

(531) 5.7.9, 26.1.1, 27.5.1, 29.1.15

(510), (511) **30** czekolada, wyroby czekoladowe, słodczyce.

(111) **186399** (220) 2004 10 29 (210) 287188  
 (151) 2007 02 14 (441) 2005 02 07  
 (732) CADBURY WEDEL Spółka z o.o., Warszawa, PL.  
 (540)



Kolor znaku: biały, żółty, granatowy, czerwony, zielony

(531) 5.7.8, 26.1.1, 27.5.1, 29.1.15

(510), (511) **30** czekolada, wyroby czekoladowe, słodczyce.

(111) **186400** (220) 2004 11 02 (210) 287212  
 (151) 2007 02 07 (441) 2005 02 07  
 (732) „FASY POLSKA” Spółka z o.o., Warszawa, PL.  
 (540)

Smile  
PLUS

(531) 27.5.1

(510), (511) **09** kasy rejestrujące, **35** usługi w zakresie prowadzenia sprzedaży kas fiskalnych.

(111) **186401** (220) 2004 11 04 (210) 287344  
 (151) 2007 02 16 (441) 2005 02 07  
 (732) VIKI-PLAST Władysław Kraska, Pruszków, PL.  
 (540)



Kolor znaku: biały, niebieski

(531) 26.1.2, 26.4.2, 26.11.3, 27.5.1, 29.1.4

(510), (511) **09** urządzenia do dozowania, dozowniki, **20** zamknięcia niemetalowe do pojemników, butelek oraz kapsle niemetalowe.

(111) **186402** (220) 2004 11 05 (210) 287409  
 (151) 2007 02 01 (441) 2005 02 07  
 (732) Przedsiębiorstwo Przetwórstwa Mięsnego „MARWOJ”  
 Mielcarek, Przybylski Sp. j., Mogilno, PL.



(540)



Kolor znaku: czarny, czerwony, biały

(531) 3.4.4, 27.5.1, 29.1.12

(510), (511) **29** mięso, wędliny.(111) **186403** (220) 2004 11 05 (210) 287418  
(151) 2007 02 07 (441) 2005 02 07

(732) Sandvik Intellectual Property AB, Sandviken, SE.

(540) DORMER

(510), (511) **08** narzędzia i przyrządy ręczne sterowane ręcznie, narzędzia ręczne do obróbki drewna i obróbki metali, wyroby nożownicze, biała broń, nożyki do golenia, przyrządy do ostrzenia ostrzy, ostrza (przyrządy ręczne), frezy, brzeszczoty pił, uchwyty pił, piły (narzędzia ręczne), wiertła, wiertarki, końcówki wiertnicze do wiertarek ręcznie sterowanych.(111) **186404** (220) 2004 11 26 (210) 288137  
(151) 2007 02 01 (441) 2005 03 07

(732) LU Polska Spółka Akcyjna, Warszawa, PL.

(540) WIATRACZKI

(510), (511) **30** herbata, paszteciki (słodkie lub słone), ciastka (słodkie lub słone), ciasteczka, produkty zbożowe, płatki śniadaniowe, dania gotowe częściowo lub całkowicie zrobione z wyrobów piekarniczych, chleb, sucharki, herbatniki (słodkie lub słone), wafle, wafle naleśnikowe, wszystkie te produkty zwykle i/lub z polewą i/lub nadziewane i/lub aromatyzowane, słone lub słodkie przekąski z herbatników, wyrobów piekarniczych, ciasta, rzadkiego ciasta, wyroby cukiernicze, lody, kremy mrożone, słodkie sosy, wszystkie wyżej wymienione produkty z lub bez aromatów owocowych lub zawierające owoce.(111) **186405** (220) 2004 11 26 (210) 288156  
(151) 2007 02 07 (441) 2005 03 07

(732) LKW INTERNATIONAL SPEDITION SUDWEST Spółka z o.o.,

Wałbrzych, PL.

(540)



(531) 1.5.1, 27.5.1

(510), (511) **39** transport, spedycja.(111) **186406** (220) 2004 11 29 (210) 288213  
(151) 2007 01 30 (441) 2005 03 07

(732) KONCEPT-L Spółka Jawna - P. Lasocki, W. Stankiewicz, J.

Cybulski, Warszawa, PL.

(540)



Kolor znaku: granatowy, czerwony

(531) 27.5.1, 29.1.12

(510), (511) **09** czytniki kodów kreskowych.(111) **186407** (220) 2004 12 01 (210) 288311  
(151) 2007 02 14 (441) 2005 03 07

(732) home.pl Jurczyk, Stypuła, Kapcio Spółka Jawna, Szczecin, PL.

(540) data.pl

(510), (511) **38** usługi w zakresie rejestracji i utrzymywania serwerów wirtualnych, kont poczty elektronicznej, serwisów internetowych, usługi w zakresie zapewniania dostępu do informacji i komunikacji

w trybie on-line, usługi w zakresie przesyłania danych przy pomocy terminali komputerowych, przesyłanie informacji tekstowej i obrazowej, usługi transmisji danych i wiadomości-usługi portalu internetowego.

(111) **186408** (220) 2004 12 01 (210) 288313  
(151) 2007 02 14 (441) 2005 03 07

(732) home.pl Jurczyk, Stypuła, Kapcio Spółka Jawna, Szczecin, PL.

(540) people.pl

(510), (511) **38** usługi poczty elektronicznej.(111) **186409** (220) 2004 12 01 (210) 288314  
(151) 2007 02 14 (441) 2005 03 07

(732) home.pl Jurczyk, Stypuła, Kapcio Spółka Jawna, Szczecin, PL.

(540) message.pl

(510), (511) **38** usługi poczty elektronicznej.(111) **186410** (220) 2004 12 03 (210) 288376  
(151) 2007 02 19 (441) 2005 03 07

(732) FUNDACJA ŚWIĘTEGO MIKOŁAJA, Piaseczno, PL.

(540)



Kolor znaku: biały, czerwony

(531) 27.5.1, 29.1.12

(510), (511) **35** usługi w zakresie pomocy dotyczącej inicjatyw charytatywnych na rzecz osób trzecich, **36** zbiórka funduszy na cele charytatywne, **41** usługi wydawnicze.(111) **186411** (220) 2004 12 03 (210) 288393  
(151) 2007 01 25 (441) 2005 03 07

(732) Lidl Stiftung &amp; Co. KG, Neckarsulm, DE.

(540) LA CESTERA

(510), (511) **30** wyroby cukiernicze i słodczyce.(111) **186412** (220) 2004 12 06 (210) 288456  
(151) 2007 02 01 (441) 2005 03 21

(732) Biofarm Sp. z o.o., Poznań, PL.

(540) TOPIFAR

(510), (511) **05** produkty farmaceutyczne: leki, środki dezynfekcyjne, odkażające, produkty weterynaryjne, dietetyczne środki medyczne, produkty sanitarne: materiały opatrunkowe, plastry, podpaski higieniczne, żywność dla niemowląt.(111) **186413** (220) 2004 12 06 (210) 288460  
(151) 2007 02 01 (441) 2005 03 21

(732) COMBI SP.J., Łódź, PL.

(540)



Kolor znaku: czerwony, biały

(531) 27.5.1, 29.1.1

(510), (511) **43** usługi restauracji, barów i kawiarni.(111) **186414** (220) 2004 12 13 (210) 288816  
(151) 2006 09 08 (441) 2005 03 21

(732) Stolarstwo Janusz Urzędowski, Ziębice, PL.

(540) GALUX

(510), (511) **06** metalowy osprzęt do okien i drzwi, zawiasy, okucia drzwiowe i okienne, futryny, parapety, drzwi metalowe, ograniczniki do okien, metalowe ramy do okien, **19** okna i okienne z tworzyw sztucznych, żaluzje niemetalowe, drzwi i futryny niemetalowe, okna witrażowe, **20** niemetalowy osprzęt do okien, rolety, stopy wewnętrzne, niemetalowy osprzęt do drzwi, parapety i ramy okienne



niemetalowe, **37** usługi montażowe w zakresie wstawiania i wymiany okien i drzwi, nadzór budowlany, techniczny, usługi budowlane, usługi konstruktorskie, roboty wykończeniowe.

(111) **186415** (220) 2004 12 28 (210) 289364  
 (151) 2006 09 22 (441) 2005 04 04  
 (732) IMPORT-EXPORT Jarosław Orzechowski, Warszawa, PL.  
 (540) donatello  
 (510), (511) **09** okulary, etui do okularów, okulary przeciwsłoneczne, **18** portmonetki, portfele, teczki skórzane, torebki damskie, paski skórzane, walizki.

(111) **186416** (220) 2004 12 29 (210) 289385  
 (151) 2006 09 21 (441) 2005 04 04  
 (732) Zakład Produkcji Cukierniczej ŚLĄZAK Sp. z o.o., Nędza, PL.  
 (540)

**krajanka**  
**ŚLĄZAK**

(531) 27.5.1  
 (510), (511) **30** słodycze, pomadki, pralinki, cukierki, wyroby cukiernicze.

(111) **186417** (220) 2005 01 03 (210) 289549  
 (151) 2006 12 20 (441) 2005 04 18  
 (732) „Ziaja Ltd” Zakład Produkcji Leków Spółka z o.o., Gdańsk, PL.  
 (540) NURKOWANIE W OPALANIE  
 (510), (511) **03** preparaty kosmetyczne do opalania i po opalaniu, preparaty kosmetyczne brązujące, mydła, szampony, odżywki do włosów, chusteczki nasączone płynami kosmetycznymi, **05** preparaty lecznicze do zapobiegania poparzeniom słonecznym i inne preparaty przeciwsłoneczne lecznicze, chusteczki nasączone płynami farmaceutycznymi.

(111) **186418** (220) 2005 01 07 (210) 289674  
 (151) 2007 03 22 (441) 2005 04 18  
 (732) Firma Handlowo-Usługowa „KRAKOWSKI” Sławomir Krakowski, Warszawa, PL.  
 (540)



Kolor znaku: czarny, żółty  
 (531) 26.1.1, 26.13.25, 27.5.1, 29.1.2, 29.1.8  
 (510), (511) **37** czyszczenie budynków - od wewnątrz, czyszczenie budynków - od zewnątrz, czyszczenie okien, niszczenie szkodników (inne niż w rolnictwie), deratyzacja, dezynfekcja, pranie, pranie na sucho skóry, uszczelnianie budynków, izolowanie budynków, **40** szlifowanie, **44** pielęgnacja trawników.

(111) **186419** (220) 2005 01 13 (210) 289867  
 (151) 2006 10 09 (441) 2005 04 18  
 (732) Zakłady Przemysłu Tłuszczowego OLVIT Spółka z o.o., Gdańsk, PL.  
 (540) olvit supra  
 (510), (511) **01** preparaty stabilizujące do środków spożywczych, zagęszczacze do środków spożywczych, spulchniacze do środków spożywczych, polepszacze smaku do środków spożywczych, pozostałe surowce i preparaty do produkcji środków spożywczych nie zawarte w innych klasach, **29** oleje i tłuszcze jadalne, margaryna, mieszanki tłuszczowe, kremy na bazie masła lub margaryny, masy spożywcze na bazie tłuszczu jako nadzienie lub wypełnienie, przetworzone owoce i wyroby na ich bazie, mieszanki na bazie składników zawartych w tej klasie jako półprodukt lub surowiec do wyrobu artykułów żywnościowych, **30** polepszacze enzymatyczne używane do produkcji pieczywa lub wyrobów ciastkarskich, mąka, mieszanki

różnych rodzajów mąki, mieszanki mąki z różnymi dodatkami jako półprodukt dla piekarstwa i ciastkarstwa, mieszanki mąki z różnymi dodatkami jako gotowy surowiec do wypieku pieczywa lub ciastek, drożdże piekarnicze, zaczyny do ciast, kremy nie ujęte w innych klasach do wyrobów piekarniczych lub cukierniczych, aromaty do żywności, esencje do artykułów żywnościowych, ciasto w proszku, lody w proszku, słodziki, cukier, mieszanki cukru z różnymi dodatkami do wyrobu pieczywa lub ciast, przyprawy.

(111) **186420** (220) 2005 03 10 (210) 292244  
 (151) 2007 01 23 (441) 2005 06 13  
 (732) P.P.H.U. „OGRODY” Andrzej Fijałkowski, Gdańsk, PL.  
 (540)



Kolor znaku: biały, czerwony, zielony  
 (531) 21.3.1, 27.1.1, 27.5.1, 29.1.12  
 (510), (511) **01** nawozy mineralne ogrodnicze.

(111) **186421** (220) 2002 05 15 (210) 250395  
 (151) 2006 12 21 (441) 2002 11 18  
 (732) Synteen und Lueckenhaus Textil-Technologie GmbH, Klettgau-Erzingen, DE.  
 (540) BITUTEX  
 (510), (511) **19** tkaniny włókiennicze, uzbrojone siatką lub kratą do bitumicznych nawierzchni dróg.

(111) **186422** (220) 2003 04 14 (210) 263519  
 (151) 2007 01 29 (441) 2003 10 20  
 (732) „HELION” Spółka Akcyjna, Gliwice, PL.  
 (540)

**A B C**

(531) 27.5.1  
 (510), (511) **16** książki o tematyce informatycznej, serie książkowe o tematyce informatycznej i poświęconej zagadnieniom komputerowym, **41** usługi w zakresie publikowania książek, usługi w zakresie tłumaczenia książek.

(111) **186423** (220) 2003 04 14 (210) 263520  
 (151) 2007 01 29 (441) 2003 10 20  
 (732) „HELION” Spółka Akcyjna, Gliwice, PL.  
 (540)



Kolor znaku: biały, czerwony  
 (531) 26.11.1, 27.5.1, 29.1.1, 29.1.6  
 (510), (511) **16** książki o tematyce informatycznej, serie książkowe o tematyce informatycznej i poświęconej zagadnieniom komputerowym, **41** usługi w zakresie publikowania książek, usługi w zakresie tłumaczenia książek.

(111) **186424** (220) 2003 04 28 (210) 264064  
 (151) 2007 01 11 (441) 2003 11 03  
 (732) Przedsiębiorstwo Farmaceutyczne ANPHARM S.A., Warszawa, PL.  
 (540) ALERFAN  
 (510), (511) **05** produkty farmaceutyczne.

(111) **186425** (220) 2003 05 09 (210) 264563  
 (151) 2007 02 08 (441) 2003 11 17  
 (732) Kraft Foods Polska S.A., Warszawa, PL.  
 (540)



(531) 26.4.1, 27.5.1  
 (510), (511) **30** czekoladowe wyroby cukiernicze, pralinki.

(111) **186426** (220) 2003 05 16 (210) 264846  
 (151) 2006 12 28 (441) 2003 11 17  
 (732) Przedsiębiorstwo Handlowo-Usługowe „SEMI-BAMBI” Marek Binienda, Łódź, PL.  
 (540)



Kolor znaku: czarny, niebieski

(531) 27.5.1, 29.1.12  
 (510), (511) **03** chusteczki nasączone płynami kosmetycznymi, mleczka kosmetyczne, kosmetyki, mydła, talk (zасыпки higieniczne), **05** bandaże, chusteczki nasączone płynami farmaceutycznymi, gaza opatrunkowa, kompresy, koper do celów farmaceutycznych i leczniczych, higieniczne majtki menstruacyjne, materiały opatrunkowe, pokarm dla niemowląt, mleko w proszku, pieluchy dla chorych, plastry, preparaty ułatwiające żąbkowanie, **10** urządzenia diagnostyczne do celów medycznych, bandaże: elastyczne, gipsowane, podtrzymujące, usztywniające ortopedyczne; butelki: dla niemowląt, do karmienia, ciężowe pasy, gryzaki, przyrządy do karmienia piersią, ściągaczki do mleka, opaski gipsowane, artykuły ortopedyczne, rękawice do masażu, smoczki: dziecięce i do butelek, termometry do celów medycznych, zamknięcia butelek do karmienia, **11** elektryczne: lampy, podgrzewacze butelek dla niemowląt, sterylizatory, **16** pielucho-majtki niemowlęce z papieru lub celulozy, śliniaki papierowe, **21** przybory kuchenne nie z metali szlachetnych, **25** bielizna, biustonosze, czapki, majtki, pieluszki dla dzieci z materiałów tekstylnych, śliniaki niepapierowe, śpioszki, ubrania dla dzieci, wyprawki dziecięce, **28** gry, klocki (zabawki), grzechotki, zabawki pluszowe, zabawki.

(111) **186427** (220) 2003 08 26 (210) 269109  
 (151) 2006 11 23 (441) 2004 03 08  
 (732) POLKOMTEL S.A., Warszawa, PL.  
 (540) mmsc plus

(510), (511) **09** aparaty, przewody i słuchawki telefoniczne, automaty sprzedające i mechanizmy do urządzeń uruchamianych przez wrzucenie monety lub żetonu, kasy rejestrujące, komputery i sprzęt przetwarzający dane, magnetyczne nośniki danych, maszyny liczące, płyty (dyski) z nagraniami, urządzenia do gaszenia ognia, urządzenia do nagrywania, transmisji, reprodukcji danych, dźwięku lub obrazu, urządzenia i przyrządy naukowe, żeglarskie, geodezyjne, elektryczne, kinematograficzne, optyczne, wagowe, pomiarowe, sygnalizacyjne, kontrolne, do ratowania życia, do celów dydaktycznych, **35** usługi polegające na: rejestrowaniu, sporządzaniu odpisów, składzie, kompilacji, transmisji, transkrypcji, systematyzacji pisemnych informacji (komunikatów) oraz rejestrowaniu a także wykorzystaniu lub kompilacji danych matematycznych lub statystycznych oraz zarządzaniu zbiorami informatycznymi, usługi w zakresie: reklamy, badania rynku, telefonicznego udzielania informacji, organizacji wystaw lub targów handlowych i reklamowych, pośrednictwa w zawieraniu umów kupna-sprzedaży poprzez telefon i Internet, usługi telekomunikacyjne on-line polegające na umożliwieniu: zlecenia usług, świadczenia usług, zawierania umów, umów pośrednictwa, umów kupna-sprzedaży, wykonywania umów, informacja o działalności gospodarczej, handlu, reklamie, promocji, lokalizacji obiektów, agencje informacji handlowej, elektroniczny serwis informacji typu

on-line polegający na tworzeniu, prowadzeniu baz danych i udostępnianiu informacji z możliwością elektronicznego przyjmowania i przekazywania wiadomości, zgrupowanie na rzecz osób trzecich towarów: kosmetyki, wody perfumowane i perfumy, kosmetyczki, świece, skrobaczki do szyb, samochodowe osłony przeciwsłoneczne, elektroniczne urządzenia do tłumaczeń językowych, elektroniczne urządzenia ze słownikiem, kalkulatory, radioodbiorniki, odtwarzacze płyt kompaktowych i kaset, tłumacze polsko-angielskie, podkładki pod mysz, terkotki, medale, banery, bloczki post-it, breloczki, clipboardy, długopisy, galanteria papierowa, kalendarze, linijki, materiały biurowe i szkolne, pudełka, naklejki i nalepki, notesy, ołówki, opakowania na napoje, organizery, papiery pakowe, piórniki, wizytowniki, zegary ściennie, zegarki, etui skórzane na długopisy, etui skórzane na wizytówki, plecaki, pokrowce na telefony, portfele, sakwy rowerowe, sakwy podróżne, siatki, teczki skórzane, torby i torebki, worki żeglarskie, krzeselka, wyroby ze szkła i porcelany, kieliszki i szklanki, termosy, otwieracze do butelek, pałeczki chińskie, kubki, karafki, podkładki pod kubki, apaszki jedwabne, bandanki, bezrękawniki, bluzy, chorągiewki, czapki, daszki, flagi, galanteria odzieżowa damska i męska, galanteria skórzana, kapelusze, koszulki polo, krawaty, kurtki, obrusy, parasole, parasolki, parawany, para jedwabne, pompony, rękawiczki, ręczniki, stroje dla personelu, szale, szaliki, t-shirty, baloniki, bombki, maskotki, zabawki, piłki, fido-dido, joja, trąbki, antystresery, latawce, konstrukcje dmuchane i balony, słodycze, torciki, postery, potykacze, standy, tablice, płotki, znaczki z logo, pozwalające nabywcy wygodnie oglądać i kupować te towary: w sklepie, w hurtowni, z katalogu różnych artykułów, na stronie internetowej, za pośrednictwem usługi elektronicznej, za pośrednictwem systemu telezakupów, wykorzystując zamówienie korespondencyjne, używając środków telekomunikacji, **36** usługi w zakresie: pośrednictwa w zawieraniu umów ubezpieczeniowych poprzez telefon i Internet, sprawdzania stanu konta poprzez telefon i Internet, usługi telekomunikacyjne on-line polegające na umożliwieniu: zawierania umów ubezpieczeniowych, umów kredytowych, umów bankowych oraz otwierania rachunków bankowych, dokonywania operacji bankowych, dostępu do konta bankowego, **37** informacja o naprawach, **38** usługi w zakresie: rozpowszechniania systemów przekazywania dźwięku i obrazu w łączności radiofonicznej, telegraficznej, telefonicznej, telefonii komórkowej, telefaksowej, w systemie cyfrowym, usługi w zakresie łączności: radiofonicznej, telegraficznej, telefonicznej, telefonii komórkowej i poprzez Internet, telefaksowej, ustalania taryf i opłat, obsługi satelitów i przekazów satelitarnych, organizowania systemów transmisyjnych, przesyłania dźwięku, obrazu i sms-ów, usługi w zakresie: poczty elektronicznej, zleceń przywoławczych z zastosowaniem radia, telefonu lub innych środków komunikacji elektronicznej, usługi w zakresie prowadzenia: stacji radiowych, telewizyjnych oraz transmitowania dźwięku i obrazu, usługi w zakresie zbierania i przekazywania aktualności informacyjnych z wykorzystaniem: multimedii, urządzeń telekomunikacyjnych, usługi w zakresie wypożyczania telefonów, modemów i innych urządzeń telekomunikacyjnych, obsługa klientów przy wykorzystaniu sieci Internet umożliwiająca dostarczanie klientom informacji oraz otrzymywanie informacji od klientów, usługi telekomunikacyjne, informacja o telekomunikacji, usługach telekomunikacyjnych, elektronicznych i internetowych, przesyłanie informacji, gromadzenie i rozpowszechnianie wiadomości poprzez sieci komunikacyjne, w tym sieć telewizyjną, satelitarną i internet, agencje informacyjne w zakresie wiadomości i aktualności, **41** usługi w zakresie nauczania poprzez telefon, Internet, radio i telewizję, informacja o nauczaniu, kształceniu, rozrywce, działalności sportowej i kulturalnej.

(111) **186428** (220) 2003 11 17 (210) 272641  
 (151) 2007 01 22 (441) 2004 04 19  
 (732) „HELION” Spółka Akcyjna, Gliwice, PL.

(540) Informatyka w dobrym wydaniu  
 (510), (511) **16** czasopisma i książki o tematyce informatycznej i komputerowej, **35** usługi w zakresie sprzedaży książek, również poprzez internet, **41** usługi w zakresie działalności wydawniczej, **42** usługi w zakresie: administrowania prawami autorskimi, tłumaczenia tekstów, usługi operatorskie w internecie.

(111) **186429** (220) 2003 12 18 (210) 274145  
 (151) 2006 11 23 (441) 2004 04 19  
 (732) REWOŚ Spółka z o.o., Warszawa, PL.

(540)



(531) 1.15.24, 3.9.1, 27.1.1, 29.1.6

(510), (511) **11** instalacje do oczyszczania wód i ścieków, wód ściekowych, urządzenia do zaopatrzenia w wodę, armatura bezpieczeństwa do urządzeń oraz instalacji wodnych i gazowych, instalacje do dystrybucji wody, filtry domowe, przemysłowe, generatory gazu, kotły grzewcze, urządzenia do ogrzewania na paliwa stałe, płynne i gazowe, pompy ciepłe, aparatura i urządzenia do uzdatniania wody, **16** czasopisma, albumy, afisze, plakaty, **31** rośliny, krzewy, rośliny drzewne, drewno pocięte na kłody, **40** wytwarzanie energii elektrycznej, ciepłej, usługi uzdatniania wody, unieszkodliwiania odpadów, zagospodarowywanie odpadów, recykling odpadów, spalanie odpadów, niszczenie odpadów, **42** reprodukcja komputerowych nośników informacji, projektowanie budowli, projektowanie ogrodów botanicznych i zoologicznych obszarów i obiektów chronionej przyrody, opracowywanie projektów technicznych z ochrony środowiska.

(111) **186430** (220) 2003 12 29 (210) 274461

(151) 2007 01 12 (441) 2004 04 19

(732) Przedsiębiorstwo Produkcyjne OKNOPLAST - Kraków Sp. z o.o., Ochmanów, PL.

(540)



Kolor znaku: granatowy, niebieski

(531) 7.3.2, 7.3.4, 27.5.1, 29.1.4

(510), (511) **06** metalowe: materiały budowlane, przenośne konstrukcje budowlane, osprzęt do drzwi i okien, futryny do drzwi, ograniczniki do okien i drzwi, okucia budowlane, zamknięcia do drzwi i okien, zawiasy, parapety, **19** niemetalowe: materiały budowlane, stolarka otworowa, okna, drzwi i futryny, okucia drzwi i okien, przegrrody, witryny, ścianki, parapety, konstrukcje przenośne, **37** informacja o materiałach budowlanych, nadzór budowlany, techniczny, usługi budowlane, roboty wykończeniowe, montaż i wymiana stolarki otworowej.

(111) **186431** (220) 2004 02 09 (210) 276121

(151) 2006 11 23 (441) 2004 05 17

(732) POLKOMTEL S.A., Warszawa, PL.

(540) mobilne biuro plus

(510), (511) **09** aparaty, przewody i słuchawki telefoniczne, automaty sprzedające i mechanizmy do urządzeń uruchamianych przez wrzucenie monety lub żetonu, kasy rejestrujące, komputery i sprzęt przetwarzający dane, magnetyczne nośniki danych, maszyny liczące, płyty (dyski) z nagraniami, urządzenia do gaszenia ognia, urządzenia do nagrywania, transmisji, reprodukcji danych, dźwięku lub obrazu, urządzenia i przyrządy naukowe, żeglarskie, geodezyjne, elektryczne, kinematograficzne, optyczne, wagowe, pomiarowe, sygnalizacyjne, kontrolne, do ratowania życia, do celów dydaktycznych, **35** usługi polegające na: rejestrowaniu, sporządzaniu odpisów, składzie, kompilacji, transmisji, transkrypcji, systematyzacji pisemnych informacji (komunikatów) oraz rejestrowaniu a także wykorzystaniu lub kompilacji danych matematycznych lub statystycznych oraz zarządzaniu zbiorami informatycznymi, usługi w zakresie: reklamy, badania rynku, telefonicznego udzielania informacji, organizacji wystaw lub targów handlowych i reklamowych, pośrednictwa w zawieraniu umów kupna-sprzedaży poprzez telefon i Internet, usługi

telekomunikacyjne on-line polegające na umożliwieniu: zlecenia usług, świadczenia usług, zawierania umów, umów pośrednictwa, umów kupna-sprzedaży, wykonywania umów, informacja o działalności gospodarczej, handlu, reklamie, promocji, lokalizacji obiektów, agencje informacji handlowej, elektroniczny serwis informacji typu on-line polegający na tworzeniu, prowadzeniu baz danych i udostępnianiu informacji z możliwością elektronicznego przyjmowania i przekazywania wiadomości, zgrupowanie na rzecz osób trzecich towarów: kosmetyki, wody perfumowane i perfumy, kosmetyczki, świece, skrobaczki do szyb, samochodowe osłony przeciwsłoneczne, elektroniczne urządzenia do tłumaczeń językowych, elektroniczne urządzenia ze słownikiem, kalkulatory, radioodbiorniki, odtwarzacze płyt kompaktowych i kaset, tłumacze polsko-angielskie, podkładki pod mysz, terkotki, medale, banery, bloczki post-it, breloczki, clipboardy, długopisy, galanteria papierowa, kalendarze, linijki, materiały biurowe i szkolne, pudełka, naklejki i nalepki, notesy, ołówki, opakowania na napoje, organizery, papiery pakowe, piórniki, wizytowniki, zegary ściennie, zegarki, etui skórzane na długopisy, etui skórzane na wizytówki, plecaki, pokrowce na telefony, portfele, sakwy rowerowe, sakwy podróżne, siatki, teczki skórzane, torby i torebki, worki żeglarskie, krzeselka, wyroby ze szkła i porcelany, kieliszki i szklanki, termosy, otwieracze do butelek, pałeczki chińskie, kubki, karafki, podkładki pod kubki, apaszki jedwabne, bandanki, bezrękawniki, bluzy, chorągiewki, czapki, daszki, flagi, galanteria odzieżowa damska i męska, galanteria skórzana, kapelusze, koszulki polo, krawaty, kurtki, obrusy, parasole, parasolki, parawany, para jedwabne, pompony, rękawiczki, ręczniki, stroje dla personelu, szale, szaliki, t-shirty, baloniki, bombki, maskotki, zabawki, piłki, fido-dido, joja, trąbki, antystresery, latawce, konstrukcje dmuchane i balony, słodczyce, torciki, postery, potykacze, standy, tablice, płotki, znaczki z logo, pozwalające nabywcy wygodnie oglądać i kupować te towary: w sklepie, w hurtowni, z katalogu różnych artykułów, na stronie internetowej, za pośrednictwem usługi elektronicznej, za pośrednictwem systemu telezakupów, wykorzystując zamówienie korespondencyjne, używając środków telekomunikacji, **36** usługi w zakresie: pośrednictwa w zawieraniu umów ubezpieczeniowych poprzez telefon i Internet, sprawdzania stanu konta poprzez telefon i Internet, usługi telekomunikacyjne on-line polegające na umożliwieniu: zawierania umów ubezpieczeniowych, umów kredytowych, umów bankowych oraz otwierania rachunków bankowych, dokonywania operacji bankowych, dostępu do konta bankowego, **37** informacja o naprawach, **38** usługi w zakresie: rozpowszechniania systemów przekazywania dźwięku i obrazu w łączności radiofonicznej, telegraficznej, telefonicznej, telefonii komórkowej, telefaksowej, w systemie cyfrowym, usługi w zakresie łączności: radiofonicznej, telegraficznej, telefonicznej, telefonii komórkowej i poprzez Internet, telefaksowej, ustalania taryf i opłat, obsługi satelitów i przekazów satelitarnych, organizowania systemów transmisyjnych, przesyłania dźwięku, obrazu i sms-ów, usługi w zakresie: poczty elektronicznej, zleceń przywoławczych z zastosowaniem radia, telefonu lub innych środków komunikacji elektronicznej, usługi w zakresie prowadzenia: stacji radiowych, telewizyjnych oraz transmitowania dźwięku i obrazu, usługi w zakresie zbierania i przekazywania aktualności informacyjnych z wykorzystaniem: multimedii, urządzeń telekomunikacyjnych, usługi w zakresie wypożyczania telefonów, modemów i innych urządzeń telekomunikacyjnych, obsługa klientów przy wykorzystaniu sieci Internet umożliwiająca dostarczanie klientom informacji oraz otrzymywanie informacji od klientów, usługi telekomunikacyjne, informacja o telekomunikacji, usługach telekomunikacyjnych, elektronicznych i internetowych, przesyłanie informacji, gromadzenie i rozpowszechnianie wiadomości poprzez sieci komunikacyjne, w tym sieć telewizyjną, satelitarną i internet, agencje informacyjne w zakresie wiadomości i aktualności, **41** usługi w zakresie nauczania poprzez telefon, Internet, radio i telewizję, informacja o nauczaniu, kształceniu, rozrywce, działalności sportowej i kulturalnej.

(111) **186432** (220) 2004 02 13 (210) 276315

(151) 2006 12 20 (441) 2004 05 17

(732) BIOEN Sp. z o.o., Warszawa, PL.

(540)



(531) 1.15.5, 27.5.1



(510), (511) **04** węgiel kamienny i drzewny, brykiety drewna, węgla i materiałów palnych, biomasy, drewno opałowe, **07** generatory prądu, **11** piece, kotły grzewcze.

(111) **186433** (220) 2004 02 19 (210) 276572  
 (151) 2006 11 15 (441) 2004 05 31  
 (732) Korporacja Budowlano-Handlowa AKORD Hernas,  
 Komorowski Spółka Jawna, Kraków, PL.  
 (540)



(531) 24.9.2, 27.5.1

(510), (511) **06** metale nieżelazne i ich stopy - surowe i półprzetworzone, stal i jej stopy - surowe i półprzetworzone, żeliwo surowe i półprzetworzone, wykonane z metali nieżelaznych, ich stopów, stali, jej stopów, żeliwa i jego stopów - gąski, blachy, blachy perforowane, taśmy, płyty, pręty, wałki, druty, rury, tuleje, pierścienie, kształtowniki, profile, blachodachówki, akcesoria blacharskie - rynny, rury, rury spustowe, kolana, zbiorniki, haki, obejmy, drabinki, elementy przeciwniegiowe, metalowe elementy osłonowe i elewacyjne, metalowe elementy złączne, gwoździe, śruby, wkręty, kołki, nity, podkładki, nakrętki, szpile, klamry, spoiwa metalowe, luty, druty spawalnicze, formy, matryce i tłoczniki metalowe, konstrukcje metalowe budowlane, wystawiennicze, handlowe i meblowe, akcesoria metalowe do okien i drzwi, **35** zgrupowanie towarów pozwalające nabywcom oglądać je i kupować w sklepach i hurtowniach z metalami surowymi i półprzetworzonymi oraz wyrobami metalowymi, **36** usługi finansowe, **37** usługi montażowe i instalacyjne w zakresie konstrukcji metalowych, **40** obróbka ubytkowa i plastyczna metali, cięcie i łączenie metali, pokrywanie powierzchni metali, zmiana struktury metali, przetwórstwo i zagospodarowanie odpadów.

(111) **186434** (220) 2004 02 27 (210) 276942  
 (151) 2007 02 02 (441) 2004 05 31  
 (732) CANDIA, Lyon, FR.  
 (540)



Kolor znaku: biały, szary, niebieski, czarny

(531) 2.3.4, 9.1.10, 11.7.1, 29.1.13

(510), (511) **29** mleko i produkty mleczne, w szczególności masło.

(111) **186435** (220) 2004 04 08 (210) 279070  
 (151) 2006 11 23 (441) 2004 07 12  
 (732) POLKOMTEL S.A., Warszawa, PL.  
 (540)



Kolor znaku: zielony, granatowy, biały

(531) 27.5.1, 29.1.3, 29.1.4, 29.1.6

(510), (511) **09** aparaty, przewody i słuchawki telefoniczne; automaty sprzedające i mechanizmy do urządzeń uruchamianych przez wrzucenie monety lub zetonu; kasy rejestrujące; komputery i sprzęt

przetwarzający dane; magnetyczne nośniki danych; maszyny liczące, płyty (dyski) z nagraniami; urządzenia do gaszenia ognia; urządzenia do nagrywania, transmisji, reprodukcji danych, dźwięku lub obrazu; urządzenia i przyrządy naukowe, żeglarskie, geodezyjne, elektryczne, kinematograficzne, optyczne, wagowe, pomiarowe, sygnalizacyjne, kontrolne, do ratowania życia, do celów dydaktycznych, **35** usługi polegające na: rejestrowaniu, sporządzeniu odpisów, składzie, kompilacji, transkrypcji, systematyzacji pisemnych informacji (komunikatów) oraz rejestrowaniu a także wykorzystaniu lub kompilacji danych matematycznych lub statystycznych oraz zarządzaniu zbiorami informatycznymi; usługi w zakresie: reklamy, działalności informacyjnej handlowej oraz związanej z działalnością gospodarczą, badania rynku, telefonicznego udzielania informacji, organizacji wystaw lub targów handlowych i reklamowych, pośrednictwa w zawieraniu umów kupna-sprzedaży poprzez telefon i Internet; elektroniczny serwis informacji typu on-line polegający na tworzeniu i prowadzeniu baz danych; usługi telekomunikacyjne on line polegające na umożliwieniu: zlecenia usług, świadczenia usług, zawierania umów, umów pośrednictwa, umów kupna-sprzedaży, wykonywania umów; zgrupowanie na rzecz osób trzecich towarów: apaszki jedwabne, antystresery, baloniki, bandanki, banery, bezrękawniki, bloczki post-it, bluzy, bombki, breloczki, chorągiewki, clipboardy, czapki, daszki, długopisy, elektroniczne urządzenia do tłumaczeń językowych, elektroniczne urządzenia ze słownikiem, etui skórzane na długopisy, etui skórzane na wizytówki, fido-dido, flagi, galanteria odzieżowa damska i męska, galanteria skórzana, galanteria papierowa, joja, kalendarze, kalkulatory, kapelusze, karafki, konstrukcje dmuchane i balony, kosmetyczki, kosmetyki, koszulki polo, krawaty, krzeselka, kubki, kurtki, latawce, linijki, maskotki, materiały biurowe i szkolne, medale, pudełka, naklejki i nalepki, notesy, obrusy, odtwarzacze płyt kompaktowych i kaset, ołówki, opakowania na napoje, organizery, otwieracze do butelek, pałeczki chińskie, papiery pakowe, parasole, parasolki, parawany, para jedwabne, piłki, piórniki, plecaki, plotki, podkładki pod kubki, kieliszki i szklanki, podkładki pod mysz, pokrowce na telefony, pompony, portfele, postery, potykacze, radioodbiorniki, rękawiczki, ręczniki, sakwy rowerowe, sakwy podróżne, samochodowe osłony przeciw-słoneczne, siatki, skrobaczki do szyb, słodycze, standy, stroje dla personelu, szale, szaliki, świece, tablice, teczki skórzane, terkotki, termosy, tłumacze polsko-angielskie, torby i torebki, torciki, trąbki, t-shirty, wizytowniki, wody perfumowane i perfumy, worki żeglarskie, wyroby ze szkła i porcelany, zabawki, zegary ścienne, zegarki, znaczki z logo, **36** Usługi w zakresie: pośrednictwa w zawieraniu umów ubezpieczeniowych poprzez telefon i Internet, sprawdzania stanu konta poprzez telefon i internet; usługi telekomunikacyjne on-line polegające na umożliwieniu: zawierania umów ubezpieczeniowych, umów kredytowych, umów bankowych oraz otwierania rachunków bankowych, dokonywania operacji bankowych, dostępu do konta bankowego, **38** usługi telekomunikacyjne; usługi w zakresie: rozpowszechniania systemów przekazywania dźwięku i obrazu w łączności radiofonicznej, telegraficznej, telefonicznej, telefonii komórkowej, telefaksowej, w systemie cyfrowym; usługi w zakresie łączności: radiofonicznej, telegraficznej, telefonicznej, telefonii komórkowej i poprzez Internet, telefaksowej, ustalania taryf i opłat, obsługi satelitów i przekazów satelitarnych, organizowania systemów transmisyjnych, przesyłania dźwięku, obrazu i sms-ów; usługi w zakresie: poczty elektronicznej, zleceń przywoławczych z zastosowaniem radia, telefonu lub innych środków komunikacji elektronicznej; usługi w zakresie prowadzenia: stacji radiowych, telewizyjnych oraz transmitowania dźwięku i obrazu; usługi w zakresie zbierania i przekazywania aktualności informacyjnych z wykorzystaniem: multimedii, urządzeń telekomunikacyjnych; usługi w zakresie wypożyczania telefonów, modemów i innych urządzeń telekomunikacyjnych; obsługa klientów przy wykorzystaniu sieci Internet umożliwiająca dostarczanie klientom informacji oraz otrzymywanie informacji od klientów; elektroniczny serwis informacji typu on-line polegający na udostępnianiu informacji z możliwością elektronicznego przyjmowania i przekazywania wiadomości; usługi polegające na transmisji pisemnych informacji (komunikatów), **41** usługi w zakresie nauczania poprzez telefon, Internet, radio i telewizję.

(111) **186436** (220) 2004 04 08 (210) 279073  
 (151) 2006 11 23 (441) 2004 07 12  
 (732) POLKOMTEL S.A., Warszawa, PL.



(540) plus dla małych firm

(510), (511) **09** aparaty, przewody i słuchawki telefoniczne; automaty sprzedające i mechanizmy do urządzeń uruchamianych przez wrzucenie monety lub żetonu; kasy rejestrujące; komputery i sprzęt przetwarzający dane; magnetyczne nośniki danych; maszyny liczące, płyty (dyski) z nagraniami; urządzenia do gaszenia ognia; urządzenia do nagrywania, transmisji, reprodukcji danych, dźwięku lub obrazu; urządzenia i przyrządy naukowe, żeglarskie, geodezyjne, elektryczne, kinematograficzne, optyczne, wagowe, pomiarowe, sygnalizacyjne, kontrolne, do ratowania życia, do celów dydaktycznych, **35** usługi polegające na: rejestrowaniu, sporządzaniu odpisów, składzie, kompilacji, transkrypcji, systematyzacji pisemnych informacji (komunikatów) oraz rejestrowaniu a także wykorzystaniu lub kompilacji danych matematycznych lub statystycznych oraz zarządzaniu zbiorami informatycznymi; usługi w zakresie: reklamy, działalności informacyjnej handlowej oraz związanej z działalnością gospodarczą, badania rynku, telefonicznego udzielania informacji, organizacji wystaw lub targów handlowych i reklamowych, pośrednictwa w zawieraniu umów kupna-sprzedaży poprzez telefon i Internet; elektroniczny serwis informacji typu on-line polegający na tworzeniu i prowadzeniu baz danych; usługi telekomunikacyjne on-line polegające na umożliwieniu: zlecenia usług, świadczenia usług, zawierania umów, umów pośrednictwa, umów kupna-sprzedaży, wykonywania umów; zgrupowanie na rzecz osób trzecich towarów: apaszki jedwabne, antystresery, baloniki, bandanki, banery, bezrękawniki, bloczki post-it, bluzy, bombki, breloczki, chorągiewki, clipboardy, czapki, daszki, długopisy, elektroniczne urządzenia do tłumaczeń językowych, elektroniczne urządzenia ze słownikiem, etui skórzane na długopisy, etui skórzane na wizytówki, fido-dido, flagi, galanteria odzieżowa damska i męska, galanteria skórzana, galanteria papierowa, joja, kalendarze, kalkulatory, kapelusze, karafki, konstrukcje dmuchane i balony, kosmetyczki, kosmetyki, koszulki polo, krawaty, krzeselka, kubki, kurtki, latawce, linijki, maskotki, materiały biurowe i szkolne, medale, pudełka, naklejki i nalepki, notesy, obrusy, odtwarzacze płyt kompaktowych i kaset, ołówki, opakowania na napoje, organizery, otwieracze do butelek, pałeczki chińskie, papiery pakowe, parasole, parasolki, parawany, para jedwabne, piłki, piórniki, plecaki, płotki, podkładki pod kubki, kieliszki i szklanki, podkładki pod mysz, pokrowce na telefony, pompony, portfele, postery, potykacze, radiodbiorniki, rękawiczki, ręczniki, sakwy rowerowe, sakwy podróżne, samochodowe osłony przeciw-słoneczne, siatki, skrobaczki do szyb, słodycze, standy, stroje dla personelu, szale, szaliki, świece, tablice, teczki skórzane, terkotki, termosy, tłumacze polsko-angielskie, torby i torebki, torciki, trąbki, t-shirty, wizytowniki, wody perfumowane i perfumy, worki żeglarskie, wyroby ze szkła i porcelany, zabawki, zegary ściennie, zegarki, znaczki z logo, **36** Usługi w zakresie: pośrednictwa w zawieraniu umów ubezpieczeniowych poprzez telefon i Internet, sprawdzania stanu konta poprzez telefon i internet; usługi telekomunikacyjne on-line polegające na umożliwieniu: zawierania umów ubezpieczeniowych, umów kredytowych, umów bankowych oraz otwierania rachunków bankowych, dokonywania operacji bankowych, dostępu do konta bankowego, **38** usługi telekomunikacyjne, usługi w zakresie: rozpowszechniania systemów przekazywania dźwięku i obrazu w łączności radiofonicznej, telegraficznej, telefonicznej, telefonii komórkowej, telefaksowej, w systemie cyfrowym; usługi w zakresie łączności: radiofonicznej, telegraficznej, telefonicznej, telefonii komórkowej i poprzez Internet, telefaksowej, ustalania taryf i opłat, obsługi satelitów i przekazów satelitarnych, organizowania systemów transmisyjnych, przesyłania dźwięku, obrazu i sms-ów, usługi w zakresie: poczty elektronicznej, zleceń przywoławczych z zastosowaniem radia, telefonu lub innych środków komunikacji elektronicznej; usługi w zakresie prowadzenia: stacji radiowych, telewizyjnych oraz transmitowania dźwięku i obrazu, usługi w zakresie zbierania i przekazywania aktualności informacyjnych z wykorzystaniem: multimedii, urządzeń telekomunikacyjnych, usługi w zakresie wypożyczania telefonów, modemów i innych urządzeń telekomunikacyjnych; obsługa klientów przy wykorzystaniu sieci Internet umożliwiająca dostarczanie klientom informacji oraz otrzymywanie informacji od klientów; elektroniczny serwis informacji typu on-line polegający na udostępnianiu informacji z możliwością elektronicznego przyjmowania i przekazywania wiadomości, usługi polegające na transmisji pisemnych informacji (komunikatów), **41** usługi w zakresie nauczania poprzez telefon, Internet, radio i telewizję.

(111) **186437** (220) 2004 04 15 (210) 279333  
 (151) 2006 11 21 (441) 2004 07 26  
 (732) NORDIS Chłodnie Polskie Sp. z o.o., Zielona Góra, PL.  
 (540) PEPE NORDIS  
 (510), (511) **30** lody spożywcze, konfekcja lodowa.

(111) **186438** (220) 2004 04 15 (210) 279334  
 (151) 2006 11 21 (441) 2004 07 26  
 (732) NORDIS Chłodnie Polskie Sp. z o.o., Zielona Góra, PL.  
 (540) ILUZJA NORDIS  
 (510), (511) **30** lody spożywcze, konfekcja lodowa.

(111) **186439** (220) 2004 04 26 (210) 279772  
 (151) 2007 02 05 (441) 2004 08 09  
 (732) LARKIS Spółka z o.o., Dobczyce, PL.  
 (540) larkis

(510), (511) **01** kleje silikonowe, **10** termofory, wlewniki, rękawice do celów medycznych, koła i poduszki do celów leczniczych, irygatory, prezerwatywy, szpryce, wtryskiwacze do celów medycznych, **17** wyroby z silikonu w tym: węże, sznury, uszczelki, gąbki i płyty do uszczelniania, taśmy izolacyjne, rękawice izolacyjne, tuleje silikonowe do osłony maszyn, masy uszczelniające i kity, fluorowe okładziny sprzęgieł, **21** rękawice ogrodnicze, rękawice do prac domowych.

(111) **186440** (220) 2004 04 30 (210) 280144  
 (151) 2007 01 26 (441) 2004 08 09  
 (732) JFK INTERNATIONAL, New Delhi, IN.  
 (540)



(531) 5.3.11, 26.1.2, 27.5.1

(510), (511) **06** folia aluminiowa, folie metalowe do zawijania i pakowania, puszki do konserw metalowe, korki metalowe, zakrętki metalowe, opakowania blaszane, pojemniki metalowe do pakowania, puszki na kawę i herbatę metalowe, pasy metalowe do przenoszenia i transportu ładunków, metalowe pojemniki do przechowywania żywności, pudełka metalowe, **16** filtry do kawy papierowe, torebki na herbatę, folia z tworzywa sztucznego do pakowania, kalendarze, karton, katalogi, papier do pakowania, torby do pakowania z papieru lub tworzywa sztucznych, serwetki papierowe, torebki do pakowania kawy, herbaty, **25** buty, czapki, czepek kąpielowe, odzież, T-shirty, **29** orzeszki arachidowe preparowane, wiórki kokosowe, warzywa suszone, owoce kandyzowane, suszone, **30** kawa, napoje na bazie kawy, ciastka, herbata, napoje na bazie herbaty, herbatniki, ryż, pieprz, chili (przyprawy), **31** sezam, orzechy kokosowe, orzeszki arachidowe, **39** pakowanie i rozładunek produktów żywnościowych i ubrań, transport żywności, składowanie żywności.

(111) **186441** (220) 2004 04 30 (210) 280145  
 (151) 2007 01 26 (441) 2004 08 09  
 (732) JFK INTERNATIONAL, New Delhi, IN.  
 (540)



Kolor znaku: brązowy, żółty, jasnobrązowy

(531) 25.1.15, 25.7.1, 26.1.2, 26.11.3, 27.5.1, 29.1.13

(510), (511) **06** folia aluminiowa, folie metalowe do zawijania i pakowania, puszki do konserw metalowe, korki metalowe, zakrętki me-

talowe, opakowania blaszane, pojemniki metalowe do pakowania, puszki na kawę i herbatę metalowe, pasy metalowe do przenoszenia i transportu ładunków, metalowe pojemniki do przechowywania żywności, pudełka metalowe, **16** filtry do kawy papierowe, torebki na herbatę, folia z tworzywa sztucznego do pakowania, kalendarze, karton, katalogi, papier do pakowania, torby do pakowania z papieru lub tworzyw sztucznych, serwetki papierowe, torebki do pakowania kawy, herbaty, **30** kawa, napoje na bazie kawy, ciastka, herbata, napoje na bazie herbaty, herbatniki, ryż, pieprz, chili (przyprawy).

(111) **186442** (220) 2004 06 02 (210) 281549  
 (151) 2006 11 23 (441) 2004 09 06  
 (732) CYTRYNA Agencja Reklamowa Sp. z o.o., Warszawa, PL.  
 (540)



Kolor znaku: biały, ciemnoszary, żółty, jasnopomarańczowy  
 (531) 26.1.1, 27.5.1, 29.1.13

(510), (511) **35** organizacja, prowadzenie i nadzór agencji reklamowych, projektowanie materiałów reklamowych - w tym plakatów, ogłoszeń, druków, tekstów, przedmiotów i wydawnictw reklamowych wszelkich typów, projekty scenariuszy, reklam filmowych, internetowych i radiowych, produkcja filmów reklamowych, wykonywanie fotografii reklamowej, drukowanie materiałów reklamowych, planowanie przebiegu akcji promocyjnych, planowanie przebiegu kampanii reklamowych we wszystkich mediach i na wszystkich nośnikach reklamy, w szczególności w prasie, radiu, telewizji, internecie, reklama zewnętrzna, nadzór nad produkcją materiałów reklamowych, planowanie wykorzystania budżetów reklamowych.

(111) **186443** (220) 2004 06 02 (210) 281550  
 (151) 2006 11 23 (441) 2004 09 06  
 (732) CYTRYNA Agencja Reklamowa Sp. z o.o., Warszawa, PL.  
 (540) Cytryna Agencja Reklamowa

(510), (511) **35** organizacja, prowadzenie i nadzór agencji reklamowych, projektowanie materiałów reklamowych - w tym plakatów, ogłoszeń, druków, tekstów, przedmiotów i wydawnictw reklamowych wszelkich typów, projekty scenariuszy, reklam filmowych, internetowych i radiowych, produkcja filmów reklamowych, wykonywanie fotografii reklamowej, drukowanie materiałów reklamowych, planowanie przebiegu akcji promocyjnych, planowanie przebiegu kampanii reklamowych we wszystkich mediach i na wszystkich nośnikach reklamy, w szczególności w prasie, radiu, telewizji, internecie, reklama zewnętrzna, nadzór nad produkcją materiałów reklamowych, planowanie wykorzystania budżetów reklamowych.

(111) **186444** (220) 2004 06 04 (210) 281663  
 (151) 2006 11 23 (441) 2004 09 06  
 (732) „VICTORIA CYMES” Spółka z o.o., Wałcz, PL.  
 (540) Victor

(510), (511) **32** napoje bezalkoholowe: gazowane, niegazowane, musujące, wody mineralne, stołowe, gazowane i niegazowane, wyciągi z owoców, zaprawy do napojów, preparaty do przygotowywania napojów, koncentraty napojów, bezalkoholowe napoje zawierające mleczne środki fermentujące, syropy zagęszczane, syropy do napojów, syropy do kawy, drinków i koktajli, soki owocowe, soki warzywne, soki owocowo-warzywne, napoje owocowe.

(111) **186445** (220) 2004 06 07 (210) 281687  
 (151) 2006 11 23 (441) 2004 09 20  
 (732) „CERSANIT” Spółka Akcyjna, Kielce, PL.  
 (540) AGA

(510), (511) **11** wyroby sanitarne z ceramiki, ceramika łazienkowa, bidety, kompaktki WC, miski ustępowe, pisuary, sedesy, płuczki ustępowe, umywalki, postumenty i półpostumenty do umywalk, baterie umywalkowe, kabiny natryskowe, brodziki, natryski, krany, armatura sanitarna, części do instalacji sanitarnych, armatura regulacyjna, do przewodów i urządzeń wodnych, instalacje sanitarne, uszczelki do kranów i armatury sanitarnej, wanny łazienkowe, wyposażenie do

wanien, zbiorniki do płuczek ustępowych, kabiny kąpielowe niemetalowe.

(111) **186446** (220) 2004 06 07 (210) 281688  
 (151) 2006 11 23 (441) 2004 09 20  
 (732) „CERSANIT” Spółka Akcyjna, Kielce, PL.  
 (540) ALMERO  
 (510), (511) **19** płytki i listwy wykładzinowe niemetalowe ścienne i podłogowe, płytki ceramiczne, glazura, terakota, gres.

(111) **186447** (220) 2004 06 07 (210) 281690  
 (151) 2006 11 23 (441) 2004 09 20  
 (732) „CERSANIT” Spółka Akcyjna, Kielce, PL.  
 (540) AVILLA  
 (510), (511) **19** płytki i listwy wykładzinowe niemetalowe ścienne i podłogowe, płytki ceramiczne, glazura, terakota, gres.

(111) **186448** (220) 2004 06 07 (210) 281691  
 (151) 2006 11 23 (441) 2004 09 20  
 (732) „CERSANIT” Spółka Akcyjna, Kielce, PL.  
 (540) CALACOS  
 (510), (511) **19** płytki i listwy wykładzinowe niemetalowe ścienne i podłogowe, płytki ceramiczne, glazura, terakota, gres.

(111) **186449** (220) 2004 06 07 (210) 281692  
 (151) 2006 11 23 (441) 2004 09 20  
 (732) „CERSANIT” Spółka Akcyjna, Kielce, PL.  
 (540) CORLO  
 (510), (511) **19** płytki i listwy wykładzinowe niemetalowe ścienne i podłogowe, płytki ceramiczne, glazura, terakota, gres.

(111) **186450** (220) 2004 06 07 (210) 281693  
 (151) 2006 11 23 (441) 2004 09 20  
 (732) „CERSANIT” Spółka Akcyjna, Kielce, PL.  
 (540) DARIA  
 (510), (511) **11** wyroby sanitarne z ceramiki, ceramika łazienkowa, bidety, kompaktki WC, miski ustępowe, pisuary, sedesy, płuczki ustępowe, umywalki, postumenty i półpostumenty do umywalk, baterie umywalkowe, kabiny natryskowe, brodziki, natryski, krany, armatura sanitarna, części do instalacji sanitarnych, armatura regulacyjna do przewodów i urządzeń wodnych, instalacje sanitarne, uszczelki do kranów i armatury sanitarnej, wanny łazienkowe, wyposażenie do wanien, zbiorniki do płuczek ustępowych, kabiny kąpielowe niemetalowe.

(111) **186451** (220) 2004 06 07 (210) 281695  
 (151) 2006 11 23 (441) 2004 09 20  
 (732) „CERSANIT” Spółka Akcyjna, Kielce, PL.  
 (540) JOANNA  
 (510), (511) **11** wyroby sanitarne z ceramiki, ceramika łazienkowa, bidety, kompaktki WC, miski ustępowe, pisuary, sedesy, płuczki ustępowe, umywalki, postumenty i półpostumenty do umywalk, baterie umywalkowe, kabiny natryskowe, brodziki, natryski, krany, armatura sanitarna, części do instalacji sanitarnych, armatura regulacyjna do przewodów i urządzeń wodnych, instalacje sanitarne, uszczelki do kranów i armatury sanitarnej, wanny łazienkowe, wyposażenie do wanien, zbiorniki do płuczek ustępowych, kabiny kąpielowe niemetalowe.

(111) **186452** (220) 2004 06 07 (210) 281696  
 (151) 2006 11 23 (441) 2004 09 20  
 (732) „CERSANIT” Spółka Akcyjna, Kielce, PL.  
 (540) ELIA  
 (510), (511) **19** płytki i listwy wykładzinowe niemetalowe ścienne i podłogowe, płytki ceramiczne, glazura, terakota, gres.

(111) **186453** (220) 2004 06 07 (210) 281697  
 (151) 2006 11 23 (441) 2004 09 20  
 (732) „CERSANIT” Spółka Akcyjna, Kielce, PL.  
 (540) ETNA

(510), (511) **19** płytki i listwy wykładzinowe niemetalowe ściennie i podłogowe, płytki ceramiczne, glazura, terakota, gres.

(111) **186454** (220) 2004 06 07 (210) 281698  
(151) 2006 11 23 (441) 2004 09 20  
(732) „CERSANIT” Spółka Akcyjna, Kielce, PL.  
(540) MALAGA

(510), (511) **19** płytki i listwy wykładzinowe niemetalowe ściennie i podłogowe, płytki ceramiczne, glazura, terakota, gres.

(111) **186455** (220) 2004 06 07 (210) 281699  
(151) 2006 11 23 (441) 2004 09 20  
(732) „CERSANIT” Spółka Akcyjna, Kielce, PL.  
(540) RUTENA

(510), (511) **19** płytki i listwy wykładzinowe niemetalowe ściennie i podłogowe, płytki ceramiczne, glazura, terakota, gres.

(111) **186456** (220) 2004 06 07 (210) 281700  
(151) 2006 11 23 (441) 2004 09 20  
(732) „CERSANIT” Spółka Akcyjna, Kielce, PL.  
(540) SANTANA

(510), (511) **11** wyroby sanitarne z ceramiki, ceramika łazienkowa, bidety, kompakty WC, miski ustępowe, pisuary, sedesy, płuczki ustępowe, umywalki, postumenty i półpostumenty do umywalk, baterie umywalkowe, kabiny natryskowe, brodziki, natryski, krany, armatura sanitarna, części do instalacji sanitarnych, armatura regulacyjna do przewodów i urządzeń wodnych, instalacje sanitarne, uszczelki do kranów i armatury sanitarnej, wanny łazienkowe, wyposażenie do wani, zbiorniki do płuczek ustępowych, kabiny kąpielowe niemetalowe.

(111) **186457** (220) 2004 06 07 (210) 281701  
(151) 2006 11 23 (441) 2004 09 20  
(732) „CERSANIT” Spółka Akcyjna, Kielce, PL.  
(540) SIERRA

(510), (511) **19** płytki i listwy wykładzinowe niemetalowe ściennie i podłogowe, płytki ceramiczne, glazura, terakota, gres.

(111) **186458** (220) 2005 05 18 (210) 295196  
(151) 2007 02 07 (441) 2005 08 22  
(732) „REPORTER” Spółka z o.o., Chorzów, PL.  
(540)



(531) 26.1.1, 27.5.1

(510), (511) **25** odzież, obuwie, nakrycia głowy, bielizna, **26** dodatki do bielizny, odzieży, obuwia i nakryć głowy, takie jak: aplikacje, błyskotki do ubrań, broszki (dodatki ubraniowe), cekiny do odzieży, cyfry lub litery do znakowania bielizny, emblematy nie z metali szlachetnych, emblematy ozdobne, falbany do odzieży, fiszbiny do gorsetów, frędzle, galony, girlandy sztuczne, guziki, haczyki i oczka, haftki, haftki do gorsetów, haftki do odzieży, haftki do staników, hafty, hafty srebrne, hafty złote, klamry do odzieży, klamry do pasków, kokardy, kordonek, koronki, lamówki do obszywania, lamówki do odzieży, laseta do obszywania, łąty przyklejane na gorąco do reperacji wyrobów włókienniczych, łąty przyklejane na gorąco jako dekoracja artykułów tekstylnych, monogramy, napy, naramienniki, numery startowe, obręбки sztuczne, opaski elastyczne do podtrzymywania rękawów, ornamenty ozdobne do odzieży, ozdoby do kapeluszy, ozdoby do odzieży, bielizny, obuwia, nakryć głowy, ozdoby do włosów, pasmanteria, pętelki do odzieży, piktoki, pióra, pompony, rozetki, sprzączki do ubrań, strusie pióra, szelki do prowadzenia dzieci, sznurki lamówkowe, sznurowadła, sznury do odzieży, sznury franciszkańskie, sztuczne kwiaty, tasienki wełniane, taśmy elastyczne, taśmy samoprzyczepne, taśmy wykończeniowe, usztywnienia do kołnierzyków przypinanych, wkładki sztywne do kołnierzyków, wkładki sztywne do przypinanych kołnierzyków, wstążki, wstęgi do dekorowania, wykończenia, zamki błyskawiczne, zapięcia do odzie-

ży, zapięcia do szelek, zapięcia do ubrań, zapięcia do pasków, żaboty, **35** usługi prowadzenia sklepów i hurtowni z towarami przemysłowymi, takimi jak odzież, obuwie, nakrycia głowy, bielizna.

(111) **186459** (220) 2005 05 18 (210) 295229  
(151) 2007 03 12 (441) 2005 08 22  
(732) Przedsiębiorstwo Handlowe AGROPARTNER s.c. Paweł Kościelski, Roman Osada, Kleczew, PL.  
(540)

**AGROPARTNER**

Kolor znaku: biały, zielony

(531) 27.5.1, 29.1.3, 29.1.6

(510), (511) **35** zgromadzenie towarów do produkcji rolnej celem swobodnego wyboru dla kupujących w hurtowni lub sklepie.

(111) **186460** (220) 2006 04 04 (210) 308646  
(151) 2007 02 01 (441) 2006 07 10  
(732) SHANISS Spółka z o.o., Stare Babice, PL.  
(540)



(531) 3.1.4, 26.4.1, 26.13.1, 27.5.1

(510), (511) **03** kosmetyki, barwniki kosmetyczne, cienie do powiek, chusteczki higieniczne, depilatory, dezodoranty, podkłady pod makijaż, esencje eteryczne, kredki kosmetyczne, lakiery do paznokci, zmywacze do paznokci, preparaty do golenia, preparaty do kąpieli, kremy kosmetyczne, maseczki kosmetyczne, mleczko kosmetyczne, mydła, produkty perfumeryjne, perfumy, balsamy do ciała, pomadki do ust, pudry kosmetyczne, środki do pielęgnacji skóry, sole kąpielowe, szampony, szminki do make-up, pudry, mascara, wazelina kosmetyczna, farby do włosów, preparaty do układania włosów, preparaty do pielęgnacji włosów, wody zapachowe, воск kosmetyczny, zestawy kosmetyczne, ołówki kosmetyczne, preparaty zapachowe do bielizny i pomieszczeń, talk kosmetyczny, tusze do rzęs, воск kosmetyczny, proszki i płyny do prania, płyny do płukania bielizny, środki do wybielania, środki czyszczące, półprodukty do produkcji kosmetyków.

(111) **186461** (220) 2005 05 25 (210) 295558  
(151) 2007 04 25 (441) 2005 09 05  
(732) Przedsiębiorstwo Farmaceutyczne „JELFA” S.A., Jelenia Góra, PL.  
(540) ASCORUTICAL

(510), (511) **05** preparaty farmaceutyczne, dietetyczna żywność do celów leczniczych, suplementy diety do celów leczniczych.

(111) **186462** (220) 2001 05 10 (210) 235451  
(151) 2007 01 12  
(732) SKANSKA S.A., Warszawa, PL.  
(540)

**EXBUD**  
**SKANSKA**

Kolor znaku: niebieski, szary

(531) 26.11, 27.5, 29.1



(510), (511) **06** futryny metalowe, drzwi metalowe, dachy metalowe, wyroby ślusarskie, metalowe elementy stolarki budowlanej, konstrukcje i elementy metalowe dla budownictwa, **37** budownictwo, rozbiórka budynków, budownictwo specjalne, fundamentowanie, murarstwo, izolowanie budynków, montaż i wznoszenie budynków i konstrukcji inżynierskich, wznoszenie konstrukcji stalowych, wykonywanie i naprawy instalacji elektrycznych i telekomunikacyjnych, wykonywanie i naprawa instalacji centralnego ogrzewania i klimatyzacji, instalowanie wind, urządzeń elektrycznych, wentylacyjnych, gazowych, alarmowych, przeciwpożarowych, montaż rusztowań, nadzór budowlany, **42** architektura, projektowanie budynków i instalacji budowlanych, projektowanie komputerowe, konwersja danych danych przez programy komputerowe, projekty techniczne, pomiary terenu, usługi geodezyjne, **43** rezerwacje hotelowe, usługi hotelarskie i gastronomiczne, restauracje.

(111) **186463** (220) 2001 07 04 (210) 237834  
(151) 2007 02 02  
(732) „RAWENT” Michał Radecki, Poznań, PL.  
(540)



Kolor znaku: biały, niebieski

(531) 15.1, 26.1, 27.5, 29.1

(510), (511) **09** urządzenia do zdalnego sterowania urządzeniami klimatyzacyjnymi, grzewczymi i wentylacyjnymi, sygnalizatory automatyczne, tablice sterownicze, **37** instalacja i naprawa przemysłowych urządzeń klimatyzacyjnych, grzewczych i wentylacyjnych, blacharstwo budowlane, **42** ekspertyzy inżynierskie i doradztwo w zakresie przemysłowych urządzeń klimatyzacyjnych, grzewczych i wentylacyjnych, projektowanie i kosztorysowanie w zakresie instalacji.

(111) **186464** (220) 2002 01 28 (210) 245733  
(151) 2007 02 02 (441) 2002 07 29  
(732) Przedsiębiorstwo Produkcyjno-Handlowo-Usługowe „SPECJAŁ” Krzysztof Tokarz, Rzeszów, PL.  
(540)

*Kup taniej!*

Kolor znaku: czerwony

(531) 27.5, 29.1

(510), (511) **16** afisze, biuletyny, broszury, czasopisma, druki, etykiety nie z materiałów tekstylnych, foldery, folie z tworzyw sztucznych do pakowania, folie z tworzyw sztucznych z pęcherzykami powietrza, gazety, gazety reklamowe, grafiki, kalendarze, katalogi, magazyny (periodyki), materiały reklamowe, opakowania z kartonu, tektury i papieru, opakowania jednostkowe, papier do pakowania, plakaty, prospekty, publikacje, torebki do pakowania z papieru lub tworzyw sztucznych, ulotki, **35** reklama i informacja o działalności gospodarczej, rozpowszechnianie materiałów, prospektów, broszur i ogłoszeń reklamowych, dekorowanie wystaw i witryn sklepowych, informacja handlowa, marketing, pokazy towarów, publikowanie tekstów reklamowych.

(111) **186465** (220) 2002 04 08 (210) 248820  
(151) 2006 11 14 (441) 2002 10 21  
(732) JERONIMO MARTINS DYSTRYBUCJA Spółka z o.o., Poznań, PL.  
(540) cabarette  
(510), (511) **30** słodczyce, ciastka.

(111) **186466** (220) 2002 07 15 (210) 252888  
(151) 2007 01 22 (441) 2003 01 27  
(732) Wydawnictwo PERGAMENA Jan Zajac, Katowice, PL.  
(540)

WYDAWNICTWO  
**Pergamena**

(531) 27.5, 28.17

(510), (511) **16** mapy, książki, kalendarze.

(111) **186467** (220) 2002 10 18 (210) 256416  
(151) 2007 02 09 (441) 2003 04 22  
(732) PPHU GUM - SIL s.c. Zygmunt Symanowicz, Sławomir Pawlak, Artur Symanowicz, Józef Pawlak, Kalisz, PL.

(540) gum - sil

(510), (511) **17** uszczelki z kauczuku lub włókna wulkanizowanego, uszczelki i złącza miękkie i twarde z tworzyw sztucznych i gumy: zamknięte, otwarte, o przekroju prostokątnym, kwadratowym, owalnym, trójkątnym, trapezowym.

(111) **186468** (220) 2003 01 10 (210) 259592  
(151) 2007 02 14 (441) 2003 07 14  
(732) EKO GUM Sp. z o.o., Kłaj, PL.  
(540)



Kolor znaku: czarny, czerwony

(531) 27.5.1, 27.5.21, 29.1.12

(510), (511) **12** ogumienie do kół pojazdów, opony, dętki do opon, **35** zgrupowanie na rzecz osób trzecich różnych towarów pozwalające nabywcy je oglądać i kupować w salonie samochodowym lub w sklepie z samochodami i akcesoriami samochodowymi lub w sklepie z częściami zamiennymi do samochodów i pojazdów, **37** bieżnikowanie opon, obsługa i naprawa pojazdów mechanicznych, naprawa opon i dętek, wulkanizacja opon, czyszczenie pojazdów, smarowanie pojazdów, polerowanie pojazdów, mycie samochodów, regeneracja silników zużytych lub częściowo zniszczonych, usługi stacji obsługi samochodów, serwis ogumienia, **42** doradztwo w sprawach pojazdów mechanicznych i samochodów.

(111) **186469** (220) 2003 02 21 (210) 261348  
(151) 2007 01 12 (441) 2003 08 25  
(732) Krüger Polska Sp. z o.o., Ostrów Mazowiecka, PL.  
(540)



**JAKOŚĆ BEZ GRANIC**

Kolor znaku: czerwony, zielony, czarny, biały

(531) 5.1.5, 26.5.1, 27.5.1, 27.5.5, 29.1.13

(510), (511) **01** słodziki sztuczne (preparaty chemiczne), **05** preparaty farmaceutyczne, preparaty dietetyczne do celów leczniczych, preparaty witaminowe i mineralne do celów leczniczych, napoje do celów leczniczych, preparaty medyczne do odchudzenia, zioła lecznicze, żywność dla niemowląt, **30** kawa, herbata, kakao, kawa naturalna, czekolada, napoje na bazie herbaty, kawy, kakao lub czekolady, wyroby cukiernicze, słodczyce, preparaty zbożowe, namiastki śmietanki lub mleka do kawy, zabielaćce, **32** napoje bezalkoholowe oraz koncentraty napojów.

(111) **186470** (220) 2003 03 24 (210) 262661  
(151) 2007 02 19 (441) 2003 10 06  
(732) „Hasco-Lek” Przedsiębiorstwo Produkcji Farmaceutycznej S.A., Wrocław, PL.  
(540)



Kolor znaku: biały, czerwony, zielony, niebieski

(531) 2.9.19, 26.4.2, 26.11.1, 27.5.1, 29.1.13

(510), (511) **05** produkty farmaceutyczne.

(111) **186471** (220) 2003 07 23 (210) 267742  
(151) 2007 02 26 (441) 2004 01 26



(732) „BIG GAME” Grzegorz Kuś, Warszawa, PL.  
(540)



Kolor znaku: granatowy, złoty

(531) 24.9.2, 26.1.2, 27.5.1, 29.1.2, 29.1.4

(510), (511) **08** broń biała, boczna, noże myśliwskie, **09** wyroby, aparatura i instrumenty optyczne, **13** broń, amunicja, futerały na broń, broń i amunicja sportowa, **18** wyroby skórzane, **20** meble antyczne, stojaki na broń, **28** tarcze strzelnicze, **36** wycena dzieł sztuki, antyków, biżuterii, numizmatyków, **37** renowacja i konserwacja mebli, **40** usługi związane z obróbką, konserwacją i reperacją skór, **42** stwierdzenie autentyczności dzieł sztuki, **44** usługi optyczne.

(111) **186472** (220) 2003 09 23 (210) 270288

(151) 2007 01 24 (441) 2004 04 05

(732) ING BANK ŚLĄSKI Spółka Akcyjna, Katowice, PL.

(540)

**Pomarańczowe  
konto**

Kolor znaku: granatowy, pomarańczowy, biały

(531) 27.5.1, 29.1.1, 29.1.4

(510), (511) **36** operacje bankowe, usługi bankowe z dostępem bezpośrednim przez Internet (home banking), usługi finansowe, analizy finansowe, doradztwo finansowe, informacja bankowa, inwestycje kapitałowe, lokaty kapitałowe, kredytowanie, emisja kart kredytowych, obsługa kart debetowych i kart kredytowych, pośrednictwo finansowe, powiernictwo finansowe, finansowanie pożyczek, transakcje finansowe, operacje walutowe, transfer elektroniczny środków finansowych, zarządzanie finansami.

(111) **186473** (220) 2003 09 23 (210) 270289

(151) 2007 01 24 (441) 2004 04 05

(732) ING BANK ŚLĄSKI Spółka Akcyjna, Katowice, PL.

(540)

**Pomarańczowa  
lokata**

Kolor znaku: pomarańczowy, granatowy, biały

(531) 27.5.1, 29.1.1, 29.1.4

(510), (511) **36** operacje bankowe, usługi bankowe z dostępem bezpośrednim przez Internet (home banking), usługi finansowe, analizy finansowe, doradztwo finansowe, informacja bankowa, inwestycje kapitałowe, lokaty kapitałowe, kredytowanie, emisja kart kredytowych, obsługa kart debetowych i kart kredytowych, pośrednictwo finansowe, powiernictwo finansowe, finansowanie pożyczek, transakcje finansowe, operacje walutowe, transfer elektroniczny środków finansowych, zarządzanie finansami.

(111) **186474** (220) 2003 09 29 (210) 270491

(151) 2007 01 15 (441) 2004 04 05

(732) GALLA Sp. jawna Dawidowicz, Dudziak, Łódź, PL.

(540) GALLA

(510), (511) **25** odzież, nakrycia głowy, krawaty, skarpetki, rajstopy, bielizna, rękawiczki, buty.

(111) **186475** (220) 2003 11 25 (210) 273070

(151) 2007 02 02 (441) 2004 04 19

(732) SONY KABUSHIKI KAISHA (a/t/a SONY CORPORATION),

Tokio, JP.

(540) SONY

(510), (511) **35** usługi w zakresie wynajmu i leasingu sprzętu biurowego, **36** usługi finansowe w dziedzinie usług płatności elektronicznych, elektroniczne przetwarzanie i transmisja danych do płatności

rachunków; usługi w zakresie kart kredytowych, usługi w zakresie finansowania pożyczek, usługi w zakresie pożyczek komercyjnych, hipotecznych i konsumenckich, usługi w zakresie ubezpieczeń, w szczególności ubezpieczeń na życie, ubezpieczeń właścicieli domów, ubezpieczeń osób wynajmujących, ubezpieczeń własności komercyjnej, ubezpieczeń samochodowych i ubezpieczeń innych pojazdów silnikowych, ubezpieczeń odpowiedzialności prywatnej i komercyjnej, **38** usługi w zakresie wynajmu i leasingu sprzętu telekomunikacyjnego, w szczególności telefonów faksów, **39** usługi w zakresie wynajmu i leasingu pojazdów silnikowych, statków i floty powietrznej, **40** usługi w zakresie wynajmu i leasingu maszyn i urządzeń nie ujętych w innych klasach, **41** usługi w zakresie wynajmu i leasingu sprzętu używanego w parkach rozrywki i urządzenia audio/video, usługi w zakresie wynajmu i leasingu sprzętu fotograficznego, **42** usługi w zakresie wynajmu i leasingu komputerów, **44** usługi w zakresie wynajmu i leasingu sprzętu medycznego.

(111) **186476** (220) 2003 12 15 (210) 273881

(151) 2006 12 27 (441) 2004 04 19

(732) Augustynowicz Jarosław Józef, Gołdap, PL.

(540) ROTOR

(510), (511) **09** komputery, komputery przenośne, programy komputerowe, oprogramowanie stałe, drukarki, skanery, kasy sklepowe, czytniki kodów kreskowych, dyski i kompaktowe (nośniki danych), dyskietki, **37** naprawy komputerów, montaż zestawów komputerowych.

(111) **186477** (220) 2004 01 15 (210) 275011

(151) 2007 01 10 (441) 2004 04 19

(732) Polska Telefonia Cyfrowa Sp. z o.o., Warszawa, PL.

(540) Izi

(510), (511) **09** aparaty telefoniczne, przewody i słuchawki telefoniczne, telefony komórkowe, zestawy głośno mówiące, anteny, baterie do tych telefonów, ładowarki, obudowy kolorowe, zestawy słuchawkowe, karty PCMCIA, obudowy, uchwyty i pokrowce do telefonów komórkowych, karty telefoniczne do automatów, karty telefoniczne do telefonów komórkowych, karty sim, urządzenia do przetwarzania informacji, współpracujące z komputerami w zakresie przekazywania dźwięku i obrazu, czyste i zapisane magnetyczne nośniki danych, audio i video, **35** usługi w zakresie reklamy: organizacja kampanii reklamowych, wynajem i sprzedaż miejsca i czasu na reklamy, usługi w zakresie dystrybucji i doręczania prospektów reklamowych, ofert sprzedaży i próbek reklamowych, również za pośrednictwem sieci teleinformatycznych - internetu, pośrednictwo w sprzedaży towarów za pośrednictwem internetu, usługi rejestrowania, kompilacji, systematyzacji pisemnych informacji i ich przekazywaniu za pośrednictwem sieci telefonicznych, internetu, dostarczanie pakietów informacji, tekstów reklamowych dostosowanych do indywidualnych wymagań odbiorcy, usługi informacji o działalności gospodarczej i handlowej, usługi sprzedaży usług turystycznych oraz w zakresie rozrywki, usługi świadczone w systemie on-line w zakresie kupna i sprzedaży, sprzedaży aukcyjnej i promocyjnej towarów i usług, usługi w zakresie umożliwiania wymiany informacji i konwersacji w czasie realnym za pośrednictwem sieci teleinformatycznych internet i telefonów komórkowych, **36** usługi w zakresie pośrednictwa w zawieraniu umów ubezpieczeniowych, umów kredytowych za pośrednictwem telefonu i sieci teleinformatycznych internet, sprawdzanie stanu konta za pośrednictwem telefonu i sieci teleinformatycznych internet, **38** usługi świadczone przez operatora sieci telefonii komórkowej w zakresie obsługi połączeń abonentów telefonii komórkowej, usługi przekazywania głosu i obrazu w systemie przekazu fonicznego i cyfrowego, usługi teleksowych i telefaksowych, usługi w zakresie zbierania i przekazywania informacji, przesyłanie informacji tekstowej i obrazowej za pośrednictwem komputerów i sieci informatycznych, przekazywanie danych przy pomocy terminali komputerowych, przesyłanie wiadomości, danych, głosu i obrazu za pomocą przekazu satelitarnego, usługi przekazywania poczty elektronicznej za pośrednictwem sieci telefonii komórkowej i telefonów komórkowych, udostępnianie połączeń z sieciami informatycznymi, wypożyczanie urządzeń służących do przekazywania głosu, obrazu, i danych za pomocą telefonii analogowej, cyfrowej, satelitarnej, udostępnianie stron internetowych za pośrednictwem telefonii komórkowej bezpośrednio na wyświetlaczu aparatu telefonicznego, usługi w zakresie umożliwiania wymiany informacji i kon-

wersacji w czasie realnym za pośrednictwem sieci teleinformatycznych internet i telefonów komórkowych, zbieranie i przekazywanie informacji, przekazywanie informacji lokalnej dotyczącej obszaru na którym znajduje się odbiorca zgodnie z indywidualnymi wymaganiami, **39** udzielanie informacji telefonicznych dotyczących turystyki, organizacji podróży i oferowania sprzedaży usług w tym zakresie, **41** usługi nauczania i rozrywki prowadzone za pośrednictwem sieci teleinformatycznych internet i telefonów komórkowych, organizowanie konkursów edukacyjnych i rozrywkowych, organizacja gier rozrywkowych, przeprowadzanie plebiscytów.

(111) **186478** (220) 2004 01 16 (210) 275018  
(151) 2006 12 21 (441) 2004 04 19  
(732) „RIGORE” Beata Walczewska, Warszawa, PL.  
(540) RIGORE

(510), (511) **25** odzież i bielizna dla kobiet, mężczyzn, młodzieży i dzieci, ubrania robocze, **35** prowadzenie sklepów i hurtowni w zakresie odzieży i bielizny, **40** usługi w zakresie krawiectwa.

(111) **186479** (220) 2004 02 09 (210) 276098  
(151) 2006 11 22 (441) 2004 05 17  
(732) AKADEMIA GÓRNICZO-HUTNICZA im. Stanisława Staszica, Kraków, PL.  
(540)



Kolor znaku: granatowy, czarny, szary, biały  
(531) 17.5.1, 26.4.2, 27.5.1, 29.1.4, 29.1.6, 29.1.8

(510), (511) **35** doradztwo w zakresie: organizacji uczelni, zarządzania uczelniami, zarządzania kadrowego uczelni, rekrutacji osób-studentów, badanie opinii o uczelniach, o edukacji, **41** organizowanie i prowadzenie konferencji, seminariów, sympozjów, zjazdów, wystaw w celach edukacyjnych, sprawdziany pedagogiczne, informacja o uczelniach, **42** kontrola jakości i certyfikacja edukacji, wzorcowanie poziomu edukacji.

(111) **186480** (220) 2004 02 09 (210) 276099  
(151) 2006 11 23 (441) 2004 05 17  
(732) AKADEMIA GÓRNICZO-HUTNICZA im. Stanisława Staszica, Kraków, PL.  
(540)



Kolor znaku: biały, granatowy, czarny, szary  
(531) 17.5.1, 27.5.1, 29.1.4, 29.1.6, 29.1.8

(510), (511) **35** doradztwo w zakresie: organizacji uczelni, zarządzania uczelniami, zarządzania kadrowego uczelni, rekrutacji osób-studentów, badanie opinii o uczelniach, o edukacji, **41** organizowanie i prowadzenie konferencji, seminariów, sympozjów, zjazdów, wystaw w celach edukacyjnych, sprawdziany pedagogiczne, informacja o uczelniach, **42** kontrola jakości i certyfikacja edukacji, wzorcowanie poziomu edukacji.

(111) **186481** (220) 2004 02 17 (210) 276485  
(151) 2007 01 22 (441) 2004 05 31  
(732) Nowe Centrum Sp. z o.o., Katowice, PL.  
(540) Gallery Silesia

(510), (511) **35** organizowanie wystaw w celach handlowych lub reklamowych, wynajmowanie miejsc na umieszczanie ogłoszeń lub

reklam, **36** dzierżawa nieruchomości, administrowanie nieruchomościami, zarządzanie majątkiem nieruchomym, **41** usługi związane z organizacją wypoczynku, użytkowanie sal kinowych, informacja o rozrywce, rozrywka, organizowane przyjęć, usługi klubowe, obsługa sal kinowych, **43** restauracje, restauracje samoobsługowe.

(111) **186482** (220) 2004 02 17 (210) 276486  
(151) 2007 01 22 (441) 2004 05 31  
(732) Nowe Centrum Sp. z o.o., Katowice, PL.  
(540) Silesia City Center

(510), (511) **35** organizowanie wystaw w celach handlowych lub reklamowych, wynajmowanie miejsc na umieszczanie ogłoszeń lub reklam, **36** dzierżawa nieruchomości, administrowanie nieruchomościami, zarządzanie majątkiem nieruchomym, **41** usługi związane z organizacją wypoczynku, użytkowanie sal kinowych, informacja o rozrywce, rozrywka, organizowane przyjęć, usługi klubowe, obsługa sal kinowych, **43** restauracje, restauracje samoobsługowe.

(111) **186483** (220) 2004 02 17 (210) 276487  
(151) 2007 01 22 (441) 2004 05 31  
(732) Nowe Centrum Sp. z o.o., Katowice, PL.  
(540) Silesia Galeria

(510), (511) **35** organizowanie wystaw w celach handlowych lub reklamowych, wynajmowanie miejsc na umieszczanie ogłoszeń lub reklam, **36** dzierżawa nieruchomości, administrowanie nieruchomościami, zarządzanie majątkiem nieruchomym, **41** usługi związane z organizacją wypoczynku, użytkowanie sal kinowych, informacja o rozrywce, rozrywka, organizowane przyjęć, usługi klubowe, obsługa sal kinowych, **43** restauracje, restauracje samoobsługowe.

(111) **186484** (220) 2004 02 17 (210) 276491  
(151) 2007 01 22 (441) 2004 05 31  
(732) Nowe Centrum Sp. z o.o., Katowice, PL.  
(540) Silesia Gallery

(510), (511) **35** organizowanie wystaw w celach handlowych lub reklamowych, wynajmowanie miejsc na umieszczanie ogłoszeń lub reklam, **36** dzierżawa nieruchomości, administrowanie nieruchomościami, zarządzanie majątkiem nieruchomym, **41** usługi związane z organizacją wypoczynku, użytkowanie sal kinowych, informacja o rozrywce, rozrywka, organizowane przyjęć, usługi klubowe, obsługa sal kinowych, **43** restauracje, restauracje samoobsługowe.

(111) **186485** (220) 2004 02 17 (210) 276498  
(151) 2007 01 22 (441) 2004 05 31  
(732) TUNLAK Firma Rodzinna A.R.D. Nakielscy, Łódź, PL.  
(540)



(531) 26.3.1, 27.5.1

(510), (511) **06** metalowe elementy hal, **07** łożyska, akcesoria łożyskowe, **40** obróbka materiałów skrawaniem, obróbka plastyczna.

(111) **186486** (220) 2004 03 01 (210) 276981  
(151) 2007 01 09 (441) 2004 06 14  
(732) Cukiernia „DOMOWA” Romana Mierzwińska, Szczecin, PL.  
(540)



Kolor znaku: żółty, czerwony

(531) 26.11.2, 27.5.1, 27.7.1, 29.1.1, 29.1.2

(510), (511) **30** wyroby cukiernicze m. in. babki, ciasta drożdżowe, ciasta z kremem, ciasta z owocami, ciastka, ciasteczka, desery ze śmietaną, galaretką, z owocami, nadziewane ciasta, ciasta francuskie, keksy, lody, pączki, placki, rolady, torty, serniki.

(111) **186487** (220) 2004 03 01 (210) 277040  
 (151) 2007 01 22 (441) 2004 06 14  
 (732) Przedsiębiorstwo Inżynieryjne „REDA” Stanisław Gruba,  
 Reda, PL.  
 (540)



Kolor znaku: żółty, zielony  
 (531) 26.1.2, 27.5.1, 29.1.2, 29.1.3  
 (510), (511) **11** wyposażenie sanitarne, instalacje ciepłe, wodne, wentylacyjne i gazowe, **37** budownictwo ogólne i inżynieria lądowa, wykonawstwo zmechanizowanych robót ziemnych i makroinżynieria, roboty odwodnieniowe, rozbiórka i burzenie obiektów budowlanych, roboty ziemne, usługi instalacyjne zewnętrznych sieci wodociągowych, kanalizacyjnych, deszczowych, gazowych i centralnego ogrzewania, kompleksowe wykonawstwo obiektów inżynierii sanitarnej, przepompownie, oczyszczalnie ścieków, działalność w zakresie architektury i inżynierii, wykonywanie robót budowlanych wykończeniowych, sprzątanie plaż i terenów miejskich, wynajem sprzętu budowlanego i burzącego z obsługą operatorską, obsługa i naprawa pojazdów mechanicznych, pomoc drogowa.

(111) **186488** (220) 2004 03 15 (210) 277761  
 (151) 2007 01 24 (441) 2004 06 28  
 (732) „OBORY” Spółka z ograniczoną odpowiedzialnością,  
 Kozienice, PL.  
 (540)

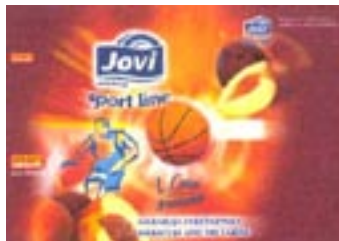

Kolor znaku: bordowy, czerwony, pomarańczowy, żółty, biały, granatowy, niebieski, ciemnoniebieski  
 (531) 2.1.8, 5.7.14, 21.3.1, 27.5.1, 29.1.15  
 (510), (511) **29** jogurt, kefir, produkty mleczne, napoje mleczne lub na bazie mleka, mleko, maślanka, serwatka, śmietana, napoje energetyzujące (energy-drink) na bazie mleka, **30** jogurt mrożony, napoje czekoladowe, kakaowe i kawowe z mlekiem.

(111) **186489** (220) 2004 03 15 (210) 277762  
 (151) 2007 01 24 (441) 2004 06 28  
 (732) „OBORY” Spółka z ograniczoną odpowiedzialnością,  
 Kozienice, PL.  
 (540)



Kolor znaku: ciemnozielony, jasnozielony, żółty, biały, pomarańczowy, granatowy, ciemnoniebieski, czerwony  
 (531) 2.1.8, 5.7.12, 21.3.1, 27.5.1, 29.1.15  
 (510), (511) **29** jogurt, kefir, produkty mleczne, napoje mleczne lub na bazie mleka, mleko, maślanka, serwatka, śmietana, napoje energetyzujące (energy-drink) na bazie mleka, **30** jogurt mrożony, napoje czekoladowe, kakaowe i kawowe z mlekiem.

(111) **186490** (220) 2004 03 15 (210) 277763  
 (151) 2007 01 24 (441) 2004 06 28  
 (732) „OBORY” Spółka z ograniczoną odpowiedzialnością,  
 Kozienice, PL.  
 (540)



Kolor znaku: czerwony, pomarańczowy, żółty, biały, zielony, granatowy, ciemnoniebieski  
 (531) 2.1.8, 5.7.8, 21.3.1, 27.5.1, 29.1.15  
 (510), (511) **29** jogurt, kefir, produkty mleczne, napoje mleczne lub na bazie mleka, mleko, maślanka, serwatka, śmietana, napoje energetyzujące (energy-drink) na bazie mleka, **30** jogurt mrożony, napoje czekoladowe, kakaowe i kawowe z mlekiem.

(111) **186491** (220) 2004 04 05 (210) 278812  
 (151) 2007 02 07 (441) 2004 07 12  
 (732) „Józef i Piotr Gawłowski” spółka jawna, Cieszyn, PL.  
 (540)



Kolor znaku: biały, czerwony, czarny  
 (531) 9.1.10, 24.9.2, 26.4.2, 27.5.1, 29.1.12  
 (510), (511) **29** bekon, drób nieżywy, galaretki jadalne, kaszanka, kiełbasy, kiełbasa krwista, konserwy mięsne, mięso, mięso konserwowane, mięso wieprzowe, pasztet, smalec, tłuszcze jadalne, wątróbka, wędliny.

(111) **186492** (220) 2004 04 05 (210) 278813  
 (151) 2007 02 07 (441) 2004 07 12  
 (732) „Józef i Piotr Gawłowski” spółka jawna, Cieszyn, PL.  
 (540)



Kolor znaku: czerwony, żółty w odcieniach, błękitny, czarny, biały  
 (531) 24.9.2, 26.1.2, 26.11.1, 27.5.1, 29.1.15  
 (510), (511) **29** bekon, drób nieżywy, galaretki jadalne, kaszanka, kiełbasy, kiełbasa krwista, konserwy mięsne, mięso, mięso konserwowane, mięso wieprzowe, pasztet, smalec, tłuszcze jadalne, wątróbka, wędliny.

(111) **186493** (220) 2004 04 05 (210) 278841  
 (151) 2007 01 29 (441) 2004 07 12  
 (732) „BLUTEX” Spółka z o.o. Kaszczor, Przemęt, PL.  
 (540)



Kolor znaku: biały, czerwony, czarny  
 (531) 3.4.1, 3.4.13, 3.4.18, 3.4.20, 27.5.1, 29.1.13



(510), (511) **29** mięso wieprzowe i wołowe, podroby wieprzowe i wołowe, **40** ubój i rozbiór zwierząt.

(111) **186494** (220) 2004 04 05 (210) 278854  
(151) 2007 01 29 (441) 2004 07 12  
(732) „RYTM-L” Spółka z o.o., Tychy, PL.  
(540)



Kolor znaku: niebieski, różowy, czerwony

(531) 26.2.3, 27.5.1, 29.1.14

(510), (511) **03** dezodoranty, kosmetyki, środki do czyszczenia, polewania i ścierania, **05** dezynfekcyjne środki do celów higienicznych, środki czyszczące do celów sanitarnych, środki odkażające, środki do zwalczania robactwa.

(111) **186495** (220) 2004 04 08 (210) 279008  
(151) 2007 01 15 (441) 2004 07 12  
(732) KRĄŚGER POLSKA Spółka z o.o., Ostrów Mazowiecka, PL.  
(540)



Kolor znaku: biały, niebieski, żółty, czerwony

(531) 9.1.11, 27.5.1, 29.1.14

(510), (511) **01** słodziki sztuczne (preparaty chemiczne), **05** preparaty farmaceutyczne, leki do celów medycznych, preparaty dietetyczne do celów leczniczych, preparaty witaminowe, preparaty mineralne, napoje do celów leczniczych, **30** słodycze z dodatkiem słodzików naturalnych i syntetycznych, **32** napoje i koncentraty z dodatkiem słodzików syntetycznych.

(111) **186496** (220) 2004 04 13 (210) 279218  
(151) 2007 02 02 (441) 2004 07 26  
(732) „KAYAX PRODUCTION & PUBLISHING” Spółka z o.o., Warszawa, PL.  
(540)

# Kayah

(531) 27.5.1

(510), (511) **09** dyski optyczne, kasety magnetofonowe i video, płyty fonograficzne, płyty CD i DVD, taśmy magnetyczne, **16** druki, biuletyny, broszury, fotografie, plakaty, afisze, kalkomanie, książki, nalepki wielkoformatowe, nuty i partytury, **20** meble i akcesoria meblowe zawarte w tej klasie.

(111) **186497** (220) 2004 04 13 (210) 279226  
(151) 2006 11 16 (441) 2004 07 26  
(732) PPUH „MAKPOL” Małgorzata Kądziołka, Gdynia, PL.  
(540) CHATMONDE

(510), (511) **18** torby plażowe, torby podróżne, torby turystyczne, torebki damskie, plecaki, portfele, portmonetki, **25** spodnie, bluzki koszulowe, bezrękawniki, marynarki, spódnice, T-shirty, koszule, kamizelki, swetry, okrycia wierzchnie, płaszcze, berety, kapelusze, czapki, nakrycia głowy, fulary, bielizna damska, biustonosze, boa na szyję, buty, chusty, odzież z dzianiny, dżerseje, fartuchy, gorsety, halki, kostiumy kąpielowe, krawaty, majtki, nauszники, odzież, paski, podkoszulki, podwiązki, pończochy, pulowery, rękawiczki, staniczki, sukienki, szale, szaliki, szarfy, szlafroki, trykoty, ubrania, woalki, żakiety, **26** ozdoby koronkowe, lamety, ozdoby (hafty), ozdoby do włosów.

(111) **186498** (220) 2004 04 13 (210) 279233  
(151) 2007 01 04 (441) 2004 07 26  
(732) PRZEDSIĘBIORSTWO PRODUKCYJNO-HANDLOWO-USŁUGOWE „PROSTAR” Barbara Karoń, Poznań, PL.  
(540)

# PROSTAR

(531) 1.1.1, 26.11.2, 27.5.1

(510), (511) **20** meble, siedziska, fotele, krzesła do obiektów sportowych, biurowych, kin, teatrów, dla środków komunikacji i użyteczności publicznej, **37** usługi w zakresie budowy i montażu urządzeń i nawierzchni sportowych, obiektów sportowych, hal, boisk zewnętrznych, kortów oraz usługi ich kompleksowego wyposażenia, **39** dystrybucja krajowa i zagraniczna artykułów i sprzętu wyposażenia obiektów sportowych, **42** usługi w zakresie kompleksowego projektowania i konstruowania obiektów sportowych, hal, boisk zewnętrznych, kortów.

(111) **186499** (220) 2004 04 19 (210) 279506  
(151) 2007 01 04 (441) 2004 07 26  
(732) LUDEK Przedsiębiorstwo Prywatne Jacek Ludek, Koleczkowo k/Gdyni, PL.  
(540)

# COLUMBUS

(531) 27.5.1

(510), (511) **18** wyroby ze skóry, galanteria skórzana, aktówki, komplety podróżne ze skóry, pasy skórzane, portfele, portmonetki, torby do pakowania ze skóry, torby turystyczne, walizy.

(111) **186500** (220) 2004 04 19 (210) 279521  
(151) 2007 01 04 (441) 2004 07 26  
(732) Przedsiębiorstwo Produkcyjno-Handlowe „HYDROIMPEX” Piotr Adamczyk, Świdwin, PL.

(540) hydroimpex

(510), (511) **01** hydrokoloidy, emulgatory, dyspergatory, chemiczne stabilizatory spożywcze, enzymy, środki smakowe i zapachowe, mieszaniny emulgatorów i hydrokoloidów, mieszaniny emulgatorów i enzymów, chemiczne preparaty do konserwowania artykułów spożywczych, środki do konserwowania piwa, środki przyspieszające dojrzewanie owoców, katalizatory biochemiczne, preparaty do kładowania, środki do konserwowania kwiatów, preparaty do wędzenia mięsa, kultury mikroorganizmów dla artykułów spożywczych, oleje do konserwacji żywności, środki chemiczne dla rolnictwa, **35** pośrednictwo handlowe artykułami spożywczymi i dodatkami do artykułów spożywczych, pośrednictwo usługowe polegające na kojarzeniu kontrahentów w zakresie obróbki i konserwacji artykułów spożywczych.

(111) **186501** (220) 2004 04 27 (210) 279872  
(151) 2007 01 03 (441) 2004 08 09  
(732) American Bookstore KSIĘGARNIA AMERYKAŃSKA Jan Pacuski, Warszawa, PL.  
(540)



Kolor znaku: czerwony, granatowy

(531) 26.2.7, 27.5.1, 29.1.1, 29.1.4

(510), (511) **35** sprzedaż detaliczna i hurtowa książek, **41** wydawanie książek.

(111) **186502** (220) 2004 04 28 (210) 280003  
(151) 2007 01 29 (441) 2004 08 09



(732) TIM Spółka Akcyjna, Bielsko-Biała, PL.  
(540)



Kolor znaku: brązowy, jasnobrązowy

(531) 19.7.1, 27.5.1, 29.1.6, 29.1.7

(510), (511) **33** miód pitny.

(111) **186503** (220) 2004 04 29 (210) 280034

(151) 2006 11 21 (441) 2004 08 09

(732) Natur Produkt Zdrovit Sp. z o.o., Warszawa, PL.

(540) FITOVITA

(510), (511) **03** kosmetyki, **05** preparaty farmaceutyczne, leki do celów medycznych, preparaty dietetyczne do celów leczniczych, preparaty witaminowe, preparaty mineralne, napoje do celów leczniczych, zioła lecznicze.

(111) **186504** (220) 2004 04 30 (210) 280163

(151) 2006 12 20 (441) 2004 08 09

(732) Urszula Stopińska-Głuszak, Warszawa, PL.

(540)



(531) 3.11.1, 24.13.1, 27.5.1

(510), (511) **44** usługi medyczne.

(111) **186505** (220) 2004 05 04 (210) 280349

(151) 2007 02 06 (441) 2004 08 09

(732) Instytut Technologii Nafty im. prof. St. Pilata, Kraków, PL.

(540) PETROZOL

(510), (511) **01** dodatki chemiczne do benzyn, kompleksowe zestawy oraz mieszaniny dodatków uszlachetniających do paliw.

(111) **186506** (220) 2004 05 06 (210) 280457

(151) 2006 12 22 (441) 2004 08 09

(732) Firma Produkcyjno-Handlowo-Usługowa „BUTELX” - Grzegorz Kula, Bożena Kula, Bogucin Duży, PL.

(540)

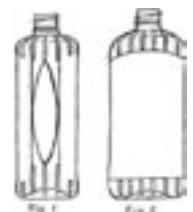

(531) 19.7.12

(510), (511) **01** środki chemiczne dla rolnictwa, ogrodnictwa, odczynniki chemiczne, **03** środki myjące, piorące, środki do czyszczenia, środki do pielęgnacji ciała, mydła w płynie, środki wybielające i inne stosowane w praniu, preparaty do mycia, czyszczenia i polerowania, **20** wyroby z tworzyw sztucznych, pojemniki i butelki z tworzyw sztucznych, opakowania z polietylenu, **29** oleje i tłuszcze jadalne, kompoty, koncentraty warzywne, esencje do żywności, barszcze, żurki, napoje mleczne, maślanka, kefir, jogurty, śmietana, **32** wody źródlane i mineralne, napoje i soki owocowe, warzywno i inne na-

poje bezalkoholowe, mieszaniny napojów, ekstrakty owocowe, warzywno, nektary.

(111) **186507** (220) 2004 05 19 (210) 280923

(151) 2007 01 15 (441) 2004 08 23

(732) K.I.G. KONSORCJUM INWESTYCJI GOSPODARCZYCH

Sp. z o.o., Katowice, PL.

(540)



Kolor znaku: czerwono-bordowy, ciemnografitowy, popielato-srebrny

(531) 24.17.1, 26.3.1, 26.4.2, 27.5.1, 29.1.1, 29.1.6, 29.1.8

(510), (511) **04** benzyna, oleje napędowe, paliwo gazowe, oleje silnikowe, smary, **39** dostarczanie towarów, pomoc w przypadku awarii pojazdów, wynajmowanie miejsc parkingowych, organizowanie wycieczek, przewożenie ładunków, wynajmowanie powierzchni na salony samochodowe, usługi organizowania zwiedzania, **43** bary szybkiej obsługi, kafeterie, przygotowywanie dań (żywność i napoje) na zamówienie oraz ich dostarczanie, restauracje.

(111) **186508** (220) 2004 05 20 (210) 281016

(151) 2007 01 30 (441) 2004 08 23

(732) „ARAD 2” Sp. z o.o., Katowice, PL.

(540)



Kolor znaku: żółty, czerwony, granatowy, czarny, jasnoczerwony, jasnobrązowy, brązowy, zielony, czerwony

(531) 1.1.1, 5.9.1, 8.5.1, 25.1.1, 26.4.4, 27.5.1, 29.1.15

(510), (511) **29** mięso, ryby, drób, dziczyzna, ekstrakty i galaretki mięsne, solone i konserwowane mięso, flaki, kaszanka, kiełbasy, konserwy mięsne i rybne, krostki spożywcze, paszety, potrawy i żywność produkowana z ryb, filety rybne, solone i konserwowane ryby, smalec, szynka, wędliny, oleje i tłuszcze jadalne, **35** agencja importowo-eksportowa, pokazy towarów, promocja sprzedaży, reklama za pośrednictwem sieci komputerowej, organizowanie wystaw w celach handlowych lub reklamowych, usługi zaopatrzenia osób trzecich jako zakupy produktów usług dla innych przedsiębiorstw, zgrupowanie na rzecz osób trzecich różnych towarów pozwalające nabywcy wygodnie oglądać i kupować te towary na stronie Web dotyczącej sprzedaży artykułów spożywczych, zgrupowanie na rzecz osób trzecich różnych towarów pozwalające nabywcy wygodnie oglądać i kupować te towary w sklepie lub hurtowni z artykułami spożywczymi, **39** magazynowanie, pakowanie towarów i produktów, informacja o transporcie i składowaniu, wynajmowanie magazynów.

(111) **186509** (220) 2004 05 25 (210) 281171

(151) 2007 01 05 (441) 2004 09 06

(732) INSEL - Zbigniew Zajdenc, Wołomin, PL.

(540) black panther

(510), (511) **09** systemy sygnalizacji przyzywowej, szpitalnej, systemy nagłaśniania i łączności, systemy alarmowe, elektryczne urządzenia do otwierania i zamykania drzwi, dzwonki elektryczne, urządzenia do interkomunikacji, karty magnetyczne, identyfikacyjne, elektroniczna aparatura kontrolno-pomiarowa, nadajniki i odbiorniki telekomunikacyjne, komputery, peryferyjne urządzenia komputerowe,

obwody drukowane, urządzenia do rejestracji, odtwarzania dźwięku, przekaźniki sygnałów elektronicznych, urządzenia do zdalnego sterowania, wzmacniacze sygnałów, instalacje elektryczne, teletechniczne, tablice sygnalizacyjne, puszkę przełącznikowe, rozgałęzienie, skrzynki złączowe, programy komputerowe, **28** sprzęt wędkarski, wędki, kołowrotki, żyłki, podbieraki, siatki, podpórki, szałwiki, haczyki, kotwice obciążenia i ciężarki, skrzynki, pudełka, pojemniki, torby, pokrowce, akcesoria wędkarskie, sztuczne przynęty, sygnalizatory wędkarskie brania, **31** przynęty żywe dla wędkarzy, ryby żywe, zwierzęta żywe, pokarm dla zwierząt i ryb, nasiona, preparaty odżywcze dla zwierząt i ryb.

(111) **186510** (220) 2004 06 06 (210) 281671  
 (151) 2007 02 02 (441) 2004 09 20  
 (732) GMN TECHMET Krzysztof Gajdowicz, Krzysztof Murawski, Mirosław Nadratowski Spółka Jawna, Sierpc, PL.  
 (540)



Kolor znaku: niebieski, czerwony, biały  
 (531) 26.3.1, 26.4.2, 27.5.1, 29.1.13  
 (510), (511) **07** maszyny i urządzenia dla przemysłu mięsnego i spożywczego.

(111) **186511** (220) 2004 06 08 (210) 281776  
 (151) 2007 01 03 (441) 2004 09 20  
 (732) „Meble-Black Red White” Sp. z o.o., Biłgoraj, PL.  
 (540)



Kolor znaku: pomarańczowy, biały, czarny  
 (531) 25.5.2, 26.4.2, 27.5.1, 29.1.13  
 (510), (511) **11** urządzenia do oświetlania, ogrzewania, wytwarzania pary, gotowania, chłodzenia, suszenia, wentylacji i zasilania wodą, **20** wyroby stolarstwa meblowego, zestawy meblowe, meble biurowe, szkolne i kuchenne, fotele, kanapy, komody, kontuary, kredensy, krzesła, ławy, lustra, łóżka, półki, pudełka drewniane lub z tworzyw sztucznych, sekretery, skrzynie, kufry, sofy, stojaki, stoły, szafy, szafki, szkatułki szuflady, taborety, toaletki, wałki, wieszaki, wózki meblowe, zagłówki, drzwi do mebli, **42** projektowanie i dekoracja wnętrz, projekty techniczne, wzornictwo przemysłowe, stylizacja w ramach wzornictwa przemysłowego.

(111) **186512** (220) 2004 06 09 (210) 281823  
 (151) 2006 11 21 (441) 2004 09 20  
 (732) Łódzkie Przedsiębiorstwo Farmaceutyczne „POLON” Sp. z o.o., Łódź, PL.  
 (540) DEPTRA  
 (510), (511) **05** produkty farmaceutyczne.

(111) **186513** (220) 2004 06 15 (210) 281955  
 (151) 2007 02 05 (441) 2004 09 20  
 (732) Krakowska Hodowla i Nasiennictwo Ogrodnicze POLAN Sp. z o.o., Kraków, PL.  
 (540) Laurina  
 (510), (511) **31** nasiona fasoli zwykłej karłowej szparagowej żółtostrąkowej, świeża fasola zwykła karłowa szparagowa żółtostrąkowa.

(111) **186514** (220) 2004 06 22 (210) 282245  
 (151) 2007 01 25 (441) 2004 10 04  
 (732) „Medi-Lek” Spółka z o.o., Warszawa, PL.  
 (540) MISTOP  
 (510), (511) **05** leki, **10** aparatura i instrumenty medyczne, **44** usługi medyczne.

(111) **186515** (220) 2004 06 24 (210) 282400  
 (151) 2007 01 18 (441) 2004 10 04  
 (732) SILOPOL Sp. z o.o., Płock, PL.  
 (540)



Kolor znaku: zielony, żółty, czarny  
 (531) 26.1.2, 26.11.2, 27.5.1, 29.1.2, 29.1.3, 29.1.8  
 (510), (511) **30** mąka spożywcza, preparaty zbożowe, **31** zboże.

(111) **186516** (220) 2004 06 30 (210) 282575  
 (151) 2007 01 18 (441) 2004 10 04  
 (732) TELE 24 Spółka z ograniczoną odpowiedzialnością, Warszawa, PL.  
 (540)



Kolor znaku: czerwony, żółty, biały, szary  
 (531) 26.1.1, 27.5.1, 27.7.1, 29.1.14  
 (510), (511) **09** karty magnetyczne kodowane, karty inteligentne z obwodami scalonymi, zintegrowanymi, karty telefoniczne, karty telefoniczne przedpłacone, karty telefoniczne do tanich rozmów międzynarodowych, dyski optyczne, dyski magnetyczne, taśmy magnetyczne, płyty fonograficzne, anteny, przenośna aparatura radiokomunikacyjna, aparaty radiowe, urządzenia nadawcze do telefonów, programy komputerowe, telefony przenośne, przewody elektryczne, urządzenia do nawigacji satelitarnej, kodery magnetyczne, taśmy wideo, kamery wizyjne, telewizory, automaty do gier na żetony lub monety, audiowizualne urządzenia dydaktyczne, światłowodowy, wideofony, aparaty fotograficzne, dyktafony, dyski do rejestracji dźwięku, dyskietki, dalekopisy, komputery, drukarki komputerowe, **16** karty muzyczne z życzeniami, karty pocztowe, plakaty, **35** usługi doradztwa w zakresie zarządzania personalnego, usługi doradcze w zakresie zarządzania działalnością gospodarczą ekspertyzy w zakresie działalności gospodarczej, usługi systematyzacji danych w komputerowych bazach danych, pozyskiwanie danych do komputerowych baz danych, zarządzanie zbiorami informatycznymi, usługi promocji sprzedaży dla osób trzecich, telefoniczne udzielanie informacji, wynajmowanie miejsc na umieszczanie ogłoszeń lub reklam, wynajmowanie czasu reklamowego we wszystkich środkach przekazu, wypożyczanie materiałów reklamowych, usługi reklamy telewizyjnej, usługi reklamy korespondencyjnej, usługi reklamy radiowej, usługi i reklamy prasowej, rozpowszechnianie ogłoszeń reklamowych, publikowanie tekstów reklamowych, rozpowszechnianie materiałów reklamowych, uaktualnianie materiałów reklamowych, usługi reklamy za pośrednictwem sieci komputerowej, usługi badania opinii publicznej, **38** usługi łączności poprzez sieć światłowodową, usługi poczty elektronicznej, usługi przesyłania informacji, usługi przesyłania informacji tekstowej i obrazowej przy pomocy komputera, usługi łączności przez terminale komputerowe, usługi telefonii komórkowej, usługi telefoniczne, usługi połączeń ze światową siecią komputerową za pośrednictwem telekomunikacji, obsługa telekonferencji, usługi połączeń i tras połączeń dla telekomunikacji, usługi ogłoszeń elektronicznych, usługi informacji o telekomunikacji, usługi łączności telegraficznej, usługi przydzielania dostępu do światowej sieci komputerowej, usługi telewizji kablowej, usługi emisji telewizyjnej, usługi transmisji programów telewizyjnych, usługi przekazu satelitarnego.

(111) **186517** (220) 2004 07 02 (210) 282721  
 (151) 2007 01 03 (441) 2004 10 18  
 (732) Zakłady Farmaceutyczne „COLFARM” S.A., Mielec, PL.  
 (540) w trakcie nie po fakcie

(510), (511) **05** preparaty farmaceutyczne i chemiczno-farmaceutyczne, dietetyczna żywność do celów leczniczych, napoje i substancje przystosowane do celów medycznych, kapsułki na lekarstwa i do celów farmaceutycznych, napoje, napary i nalewki lecznicze, oleje i zioła lecznicze, leki pomocnicze i wspierające, maści i mazi-dła do celów farmaceutycznych, mineralne dodatki do żywności do celów leczniczych, preparaty medyczne do odchudzenia, pastylki i pigułki do celów farmaceutycznych, materiały opatrunkowe, środki do oczyszczania i odświeżania powietrza, środki przeciwbólowe i przeczyszczające, preparaty farmaceutyczne do pielęgnacji skóry, leki uspokajające i wzmacniające, preparaty witaminowe, preparaty weterynaryjne, **32** wody mineralne, wody gazowane, napoje bezalkoholowe, syropy, napoje owocowe, soki owocowe, piwo, napoje izotoniczne, esencje i preparaty do produkcji napojów, **33** alkohole i napoje alkoholowe z wyjątkiem piwa.

(111) **186518** (220) 2004 07 05 (210) 282761  
(151) 2006 12 28 (441) 2004 10 18  
(732) BARWA Sp. z o.o., Kraków, PL.

(540) BIAŁY WIELBŁĄD

(510), (511) **03** artykuły chemii gospodarczej, mydła, środki do mycia i prania, chemiczne środki czystości, preparaty czyszczące i myjące.

(111) **186519** (220) 2004 07 07 (210) 282849  
(151) 2007 01 16 (441) 2004 10 18

(732) ANPHARM Przedsiębiorstwo Farmaceutyczne S A, Warszawa, PL.

(540) glimebet

(510), (511) **05** produkty farmaceutyczne.

(111) **186520** (220) 2004 07 09 (210) 283015  
(151) 2007 01 04 (441) 2004 10 18

(732) ETNA S.C. Marek i Sylwia Błaszczak, Tarnowskie Góry, PL.

(540)



Kolor znaku: czerwony, czarny

(531) 27.5.1, 29.1.1, 29.1.8

(510), (511) **41** dyskoteki (usługi związane z organizowaniem i obsługą).

(111) **186521** (220) 2004 07 09 (210) 283016  
(151) 2007 01 04 (441) 2004 10 18

(732) ETNA S.C. Marek i Sylwia Błaszczak, Tarnowskie Góry, PL.

(540)



Kolor znaku: niebieski, czarny

(531) 24.15.1, 26.1.1, 27.5.1, 29.1.4, 29.1.8

(510), (511) **35** agencje reklamowe.

(111) **186522** (220) 2004 07 13 (210) 283163  
(151) 2007 01 17 (441) 2004 10 18

(732) BRITISH-AMERICAN TOBACCO POLSKA Spółka Akcyjna,

Augustów, PL.

(540)



Kolor znaku: ciemnooliwkowy, czerwony

(531) 26.4.4, 27.5.1, 29.1.1, 29.1.2

(510), (511) **34** bibułki papierosowe, ustniki z bursztynu do cygar-niczek lub lufek, cygara, etui na cygara nie z metali szlachetnych, gilotynki do cygar, pudełka na cygara nie z metali szlachetnych, cy-garetki, cygarniczki do papierosów nie z metali szlachetnych, ustniki do cygarniczek papierosowych, fajki, papier higroskopijny do fajek, półki z otworami na fajki, przybory do czyszczenia fajek, kasetki na cygara nie z metali szlachetnych, krzemień, zioła do palenia, papiero-sy, etui na papierosy nie z metali szlachetnych, pudełka na papierosy nie z metali szlachetnych, ustniki papierosowe, papierosy zawiera-jące substytuty tytoniu nie do celów leczniczych, papierońnice nie z metali szlachetnych, pudełka na tytoń nie z metali szlachetnych, tytoń, woreczki na tytoń, tytoń do żucia, zapalniczki dla palaczy, za-pałki, papier na papierosy, kieszonkowe maszyny do skręcania pa-pierosów, cygarnice nie z metali szlachetnych, pudełka do zapalek nie z metali szlachetnych, stojak do fajek, tabaka, tabakierki nie z me-tali szlachetnych, zbiorniczki na gaz do zapalniczek, popielniczki nie z metali szlachetnych, cygarniczki do cygar nie z metali szlachetnych, filtry do papierosów, kamienie do zapalniczek.

(111) **186523** (220) 2004 07 19 (210) 283362  
(151) 2007 02 19 (441) 2004 11 02

(732) ZAKŁAD UBOJU i PRZEROBU MIĘSA Jan Fołta, Markowa, PL.

(540)



Kolor znaku: ciemnozielony, jasnozielony, biały, czarny

(531) 26.1.5, 27.5.1, 29.1.3, 29.1.6, 29.1.8

(510), (511) **29** kielbasa, kielbasa w słoiku, szynka, polędwica, wędli-ny podrobowe.

(111) **186524** (220) 2004 07 20 (210) 283464  
(151) 2007 01 30 (441) 2004 11 02

(732) American-Cigarette Company (Overseas) Limited, Zug, CH.

(540)



Kolor znaku: zielony, żółty

(531) 5.3.20, 26.4.2, 27.5.1, 29.1.2, 29.1.3

(510), (511) **34** papierosy, tytoń, wyroby tytoniowe, artykuły dla pa-lących, zapalniczki, zapalniczki.

(111) **186525** (220) 2004 07 20 (210) 283475  
(151) 2007 01 09 (441) 2004 11 02

(732) Przedsiębiorstwo Gastronomiczne SANDWICZ Bogusław

Wójcikiewicz, Warszawa, PL.

(540)



Kolor znaku: niebieski, szary, żółty

(531) 3.9.1, 27.5.1, 29.1.13

(510), (511) **43** prowadzenie restauracji i barów.

(111) **186526** (220) 2004 07 20 (210) 283476  
 (151) 2007 01 09 (441) 2004 11 02  
 (732) Przedsiębiorstwo Gastronomiczne SANDWICZ Bogusław  
 Wójcikiewicz, Warszawa, PL.  
 (540)



Kolor znaku: zielony, żółty, czarny  
 (531) 8.1.6, 27.5.1, 29.1.12  
 (510), (511) **43** prowadzenie restauracji i barów.

(111) **186527** (220) 2004 07 21 (210) 283480  
 (151) 2007 01 30 (441) 2004 11 02  
 (732) INTER-ES S.A., Wrocław, PL.  
 (540)



Kolor znaku: żółty  
 (531) 27.5.1, 29.1.2  
 (510), (511) **35** usługi prowadzenia hurtowni z maszynami i urządzeniami biurowymi, **37** usługi konserwacji i naprawy maszyn biurowych, usługi wykonywania instalacji elektronicznych, **39** usługi transportu drogowego.

(111) **186528** (220) 2004 07 29 (210) 283850  
 (151) 2007 01 12 (441) 2004 11 02  
 (732) RADOŚĆ Centrum Rozrywki dla Dzieci Danuta Całka, Lublin, PL.  
 (540)



Kolor znaku: biały, czarny, żółty, czerwony  
 (531) 4.3.19, 27.5.1, 29.1.12  
 (510), (511) **36** dzierżawa nieruchomości, zarządzanie nieruchomościami, **40** kopiowanie zdjęć na różnych materiałach i podmiotach, laminowanie, skład fotograficzny, **41** lunaparki, kultura fizyczna, obsługa sal gier, organizowanie balów, organizowanie loterii, organizowanie przyjęć, parki rozrywki, rozrywka, wykonywanie zdjęć, **43** bary, kawiarnie, przygotowywanie dań na zamówienie oraz ich dostawa, restauracje.

(111) **186529** (220) 2004 07 30 (210) 283868  
 (151) 2007 02 02 (441) 2004 11 02  
 (732) P.P.H.U. ELFO Jan Tulikowski, Łódź, PL.  
 (540)



Kolor znaku: niebieski, biały  
 (531) 26.11.2, 27.5.1, 29.1.4  
 (510), (511) **09** sterująca aparatura elektroniczna do regulacji świateł scenicznych i studiów fotograficznych, urządzenia elektroniczne lamp błyskowych do fotografii, filtry i ekrany do lamp studyjnych, statywy do aparatów fotograficznych i kamer filmowych, **11** obudowy, osłony i reflektory oraz urządzenia instalacyjne przeznaczone do elektrycznych lamp oświetleniowych.

(111) **186530** (220) 2004 07 30 (210) 283907  
 (151) 2007 02 06 (441) 2004 11 02  
 (732) Agencja Reklamowa „TWIST” Wojciech Grzegorz Ślęzyk, Kraków, PL.

(540)



Kolor znaku: niebieski, biały  
 (531) 27.5.1, 29.1.4  
 (510), (511) **35** usługi doradztwa w zakresie organizowania i prowadzenia działalności gospodarczej, komputerowe bazy danych, profesjonalne doradztwo w zakresie działalności gospodarczej, informacja o i doradztwo w zakresie zarządzania działalnością gospodarczą, badanie rynku, ekspertyzy w działalności gospodarczej, agencje reklamowe, reklamy, rozpowszechnianie materiałów reklamowych, reklama za pośrednictwem sieci komputerowej, publikowanie tekstów reklamowych, promocja sprzedaży, organizowanie wystaw w celach handlowych lub reklamowych, **41** usługi organizowania i prowadzenia konferencji, kongresów, pracowni specjalistycznych, seminariów, sympozjów, zjazdów, **42** usługi doradztwa w sprawach sprzętu komputerowego, aktualizacja, konserwacja, instalacje, powielanie, projektowanie i wypożyczanie oprogramowania komputerowego, analizy systemów komputerowych.

(111) **186531** (220) 2001 01 24 (210) 230527  
 (151) 2007 02 26  
 (732) TELEKO Sp. z o.o., Bytom, PL.  
 (540) Liberte  
 (510), (511) **01** alkohol, spirytus, **33** napoje alkoholowe, w szczególności wina, wódka, napoje spirytusowe, esencje i ekstrakty do przygotowywania napojów alkoholowych.

(111) **186532** (220) 2004 03 09 (210) 277439  
 (151) 2007 01 15 (441) 2004 06 14  
 (732) Łódzkie Przedsiębiorstwo Farmaceutyczne „POLON”  
 Spółka z o.o., Łódź, PL.  
 (540) CALMING BALM  
 (510), (511) **03** kosmetyki, środki kosmetyczne do oczyszczania, ochrony, pielęgnacji i odżywiania skóry twarzy i ciała, preparaty kosmetyczne o działaniu normalizującym i/lub łagodzącym podrażnienia skóry, zwłaszcza po opalaniu, kremy, żele, toniki, mleczka, maseczki, balsamy, **05** środki farmaceutyczne, dermokosmetyki o działaniu leczniczym, zwłaszcza na podrażnienia skóry po opalaniu.

(111) **186533** (220) 2004 03 09 (210) 277440  
 (151) 2007 01 15 (441) 2004 06 14  
 (732) Łódzkie Przedsiębiorstwo Farmaceutyczne „POLON”  
 Spółka z o.o., Łódź, PL.  
 (540) LIPIDIOEND  
 (510), (511) **03** kosmetyki, środki kosmetyczne do oczyszczania, ochrony, pielęgnacji i odżywiania skóry twarzy i ciała, preparaty kosmetyczne o działaniu wyszczuplającym, kremy, żele, toniki, mleczka, maseczki, balsamy, **05** środki farmaceutyczne, dermokosmetyki o działaniu leczniczym.

(111) **186534** (220) 2004 07 30 (210) 283913  
 (151) 2007 02 05 (441) 2004 11 02  
 (732) SFERA FM Spółka z o.o., Warszawa, PL.  
 (540)



Kolor znaku: czarny, biały, jasnoszary, ciemnoszary  
 (531) 21.3.3, 26.11.2, 27.5.1, 29.1.6  
 (510), (511) **28** artykuły sportowe, przyrządy i urządzenia gimnastyczne, treningowe i rehabilitacyjne, stoły bilardowe, stoły do tenisa stołowego, urządzenia do kulturystyki, oprzyrządowanie do kręgiel-



ni oraz w/w przyrzędów i urządzeń zawarte w klasie 28, **35** usługi badania rynku, usługi doradztwa handlowego oraz doradztwa w zakresie organizowania i prowadzenia działalności gospodarczej, usługi informacyjne z zakresu handlu i reklamy, usługi prowadzenia promocji firm zagranicznych i krajowych w zakresie sprzedaży ich wyrobów, zgrupowanie na rzecz osób trzech różnych towarów pozwalające nabywcy wygodnie je oglądać i kupować w supermarkecie, **41** organizowanie, obsługa i prowadzenie imprez rekreacyjnych, sportowych i rozrywkowych, w tym koncertów, muzycznych i artystycznych przedstawień oraz spektakli, zawodów sportowych, gier sportowych, sprawnościowych i rozrywkowych, zabaw ruchowych, usługi z zakresu rozrywki rodzinnej i towarzyskiej, w tym parki sportu i rekreacji, wesołe miasteczka, usługi w zakresie kin, galerii sztuki, wypożyczalni video, imprez dyskotekowych, klubów muzycznych, kasyn gry, obiektów i klubów sportowych w tym bilard, kregielnie, siłownie oraz kluby fitness, **43** usługi catering'u (przygotowanie i wydawanie jedzenia, napojów) w kawiarniach, barach i restauracjach, prowadzenie pubów oraz drink-barów, **44** usługi salonów fryzjerskich i salonów piękności, solarium, usługi gabinetów odnowy biologicznej, usługi związane z wykonywaniem zabiegów regeneracyjno-rehabilitacyjnych oraz usługi związane z utrzymaniem dobrej kondycji zdrowotnej (wellness).

(111) **186535** (220) 2004 08 02 (210) 283952  
 (151) 2007 01 26 (441) 2004 11 15  
 (732) „POLMOR” Spółka z o.o., Bytów, PL.  
 (540)



Kolor znaku: biały, niebieski

(531) 26.4.2, 27.5.1, 29.1.4

(510), (511) **06** armatura do przewodów metalowa, formy odlewnicze metalowe, bariery bezpieczeństwa metalowe, futryny metalowe, beczki metalowe, gzymsy metalowe, dozowniki metalowe, haki, drabinki metalowe, kosze metalowe, kabiny metalowe, kadzie metalowe, druty, kratownice, kraty, kasyety metalowe, drzwi metalowe, łańcuchy metalowe, słupy metalowe, klamki metalowe, konstrukcje metalowe, okna metalowe, palety metalowe, pomosty metalowe, ramy metalowe, pasy metalowe, stopnie, schody metalowe, płyty metalowe, sufity metalowe, podkłady kolejowe metalowe, podpory metalowe, szyny, ściany metalowe, pojemniki metalowe, tablice sygnalizacyjne metalowe, śruby metalowe, zamki, zamknięcia metalowe, taśmy metalowe, zasuwki, zbiorniki metalowe, **07** kotły maszynowe, obudowy maszyn, podnośniki, uchwyty - części maszyn, **09** gaśnice, aparatura bezpieczeństwa dla kolejnictwa, puszki przełącznikowe (elektryczność), **12** drezyny, drzwi do pojazdów, pojazdy, lokomotywy, części do pojazdów, gaśniennice do pojazdów, kołnierze, obręcze kół kolejowych, kominy do lokomotyw, łańcuchy do pojazdów lądowych, podwozia pojazdów, resory, siatki bagażowe, wózki transportowe, zderzaki do pojazdów, **20** meble, wózki meblowe, **40** usługi obróbki metalu, powlekanie metalu.

(111) **186536** (220) 2004 08 02 (210) 283971  
 (151) 2007 01 15 (441) 2004 11 15  
 (732) Personal Care Group, Inc., Westport, US.  
 (540) BINACA

(510), (511) **03** odświeżacz do ust, spraye do ust oraz płyny do płukania ust nie do celów medycznych, **30** miętówki odświeżające oddech.

(111) **186537** (220) 2004 08 12 (210) 284273  
 (151) 2007 02 01 (441) 2004 11 15  
 (732) „CLASSEN-POL” S.A., Zwonowice, PL.  
 (540)



Kolor znaku: biały, zielony

(531) 5.3.11, 27.5.1, 29.1.3

(510), (511) **06** metalowy osprzęt do drzwi, **19** drewno konstrukcyjne, drewno obrabiane, drewno klejone, listwy klejone i okleinowe, płyty ściennie, płyty podłogowe, parapety niemetalowe, płyty meblowe, listwy wykończeniowe, ościeżnice i drzwi niemetalowe, **20** drzwi meblowe, blaty meblowe, niemetalowy osprzęt do drzwi, galanteria drewniana, nie zawarta w innych klasach.

(111) **186538** (220) 2004 08 16 (210) 284375  
 (151) 2007 02 05 (441) 2004 11 29  
 (732) „OBORY w Kozienicach” Sp. z o.o., Kozienice, PL.  
 (540)



Kolor znaku: biały, złoty, granatowy i jego odcienie

(531) 5.7.1, 5.7.8, 8.3.25, 27.5.1, 29.1.15

(510), (511) **29** naturalny jogurt smakowy oraz naturalny jogurt smakowy z dodatkiem ziaren zbóż, **30** jogurt mrożony.

(111) **186539** (220) 2004 08 16 (210) 284376  
 (151) 2007 02 05 (441) 2004 11 29  
 (732) OBORY Sp. z o.o., Kozienice, PL.  
 (540)



Kolor znaku: granatowy, biały, czerwony i jego odcienie, zielony

(531) 5.7.8, 8.3.25, 27.5.1, 29.1.15

(510), (511) **29** naturalny jogurt smakowy oraz naturalny jogurt smakowy z dodatkiem ziaren zbóż, **30** jogurt mrożony.

(111) **186540** (220) 2004 08 20 (210) 284562  
 (151) 2007 01 24 (441) 2004 11 29  
 (732) INDYKPOL Spółka Akcyjna, Olsztyn, PL.  
 (540) POLDROB

(510), (511) **29** tuszki drobiowe schłodzone i mrożone, mięso drobiowe, mięso drobiowe w elementach z kością i bez kości, podroby drobiowe: wątroba, serce, żółtek, półprodukty z surowego mięsa drobiowego: mięso drobiowe kulinarne, półprodukty panierowane, półprodukty z nadzieniem, półprodukty marynowane, półprodukty rozdrobnione, mięso drobiowe mielone, wędliny: kiełbasy wędzone, parzone, pieczone, nie wędzone, wędzonki, parówki, szynka, polędwica, kabanosy, mielonka, baleron, wędliny podrobowe: paszтетowa, kaszanka, salceson, wyroby garmażeryjne: drób pieczony, smażony, parzony, opiekany, drób w galarecie i galarety drobiowe, pieczenie, wyroby garmażeryjne w sosach, pulpety, kotlety, sznyce.

(111) **186541** (220) 2004 08 20 (210) 284563  
 (151) 2007 01 24 (441) 2004 11 29  
 (732) INDYKPOL Spółka Akcyjna, Olsztyn, PL.  
 (540)



Kolor znaku: czerwony, granatowy

(531) 3.7.3, 27.5.1, 29.1.1, 29.1.4

(510), (511) **29** tuszki drobiowe schłodzone i mrożone, mięso drobiowe, mięso drobiowe w elementach z kością i bez kości, podroby drobiowe: wątroba, serce, żołądek, półprodukty z surowego mięsa drobiowego: mięso drobiowe kulinarne, półprodukty panierowane, półprodukty z nadzieniem, półprodukty marynowane, półprodukty rozdrobnione, mięso drobiowe mielone, wędliny: kiełbasy wędzone, parzone, pieczone, nie wędzone, wędzonki, parówki, szynka, polędwica, kabanosy, mielonka, baleron, wędliny podrobowe: pasztetowa, kaszanka, salceson, wyroby garmażeryjne: drób pieczony, smażony, parzony, opiekany, drób w galarecie i galarety drobiowe, pieczenie, wyroby garmażeryjne w sosach, pulpety, kotlety, sznycle.

(111) **186542** (220) 2004 08 23 (210) 284626  
(151) 2007 01 12 (441) 2004 11 29  
(732) „BARWA” Spółka z o.o., Kraków, PL.  
(540) BIO IMPULS

(510), (511) **03** preparaty kosmetyczne i toaletowe, kremy i płyny do pielęgnacji ciała, kremy przeciwzmarszczkowe, mleczka i toniki oczyszczająco-odświeżające, kremy nawilżające, kremy ochronne, kremy odżywcze, krem dotleniający, mydła.

(111) **186543** (220) 2004 08 27 (210) 284797  
(151) 2007 02 01 (441) 2004 11 29  
(732) ETNA s.c. Sylwia Błaszczkiewicz, Marek Błaszczkiewicz, Tarnowski Góry, PL.  
(540)



Kolor znaku: czerwony, biały, niebieski  
(531) 27.5.1, 29.1.1, 29.1.4  
(510), (511) **32** napoje bezalkoholowe.

(111) **186544** (220) 2004 08 30 (210) 284825  
(151) 2007 02 16 (441) 2004 12 13  
(732) CERPOL S.C. Andrzej Buba i Wspólnicy Andrzej Buba, Teresa Buba, Miłosz Buba, Joanna Klich, Michał Buba, Mateusz Buba, Marek Buba, Ligota Prószkowska, PL.  
(540)



Kolor znaku: czerwony, biały, granatowy  
(531) 26.5.4, 27.5.1, 29.1.1, 29.1.4, 29.1.6  
(510), (511) **01** kleje do płytek ceramicznych, **11** natryski i prysznice, natryskowe kabiny, umywalki, pisuary - aparatura sanitarna, instalacje i aparatura sanitarna, sedesy, urządzenia do kąpielni, **19** płytki podłogowe niemetalowe, kamień, sztuczny kamień, okładziny niemetalowe dla budownictwa, stopnie schodów niemetalowe, płytki ścienne niemetalowe dla budownictwa.

(111) **186545** (220) 2004 09 01 (210) 284925  
(151) 2007 02 26 (441) 2004 12 13  
(732) Łódzkie Przedsiębiorstwo Farmaceutyczne „POLON” Spółka z ograniczoną odpowiedzialnością, Łódź, PL.  
(540) MENQLUSIV

(510), (511) **03** mydła i środki myjące, artykuły perfumeryjne, dezodoranty, kosmetyki, środki kosmetyczne do oczyszczania, ochrony, pielęgnacji, odżywiania i regeneracji skóry twarzy i ciała, preparaty do i po goleniu, kremy, żele, toniki, mleczka, maseczki, **05** środki farmaceutyczne, preparaty kosmetyczne o działaniu leczniczym.

(111) **186546** (220) 2004 09 06 (210) 285082  
(151) 2007 01 15 (441) 2004 12 13

(732) „BARWY DREWNA” Paweł Pustkowski, Szczecin, PL.  
(540)

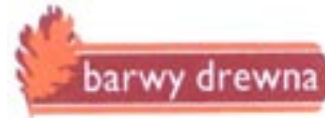

Kolor znaku: biały, pomarańczowy, bordowy  
(531) 5.3.2, 26.4.2, 27.5.1, 29.1.1, 29.1.6

(510), (511) **02** drewno barwiące, ekstrakty z barwiącego drewna, bejce do drewna, barwniki do drewna, konserwacja drewna, oleje do konserwacji drewna, podkłady do drewna, preparaty do konserwacji drewna, lakiery, rozcieńczalniki do lakierów, **19** deski, drewno budowlane, drewno częściowo obrobione, drewno obrobione, drewno użytkowe, drzwi niemetalowe, futryny drzwiowe niemetalowe, ościeżnice drzwiowe niemetalowe, mozaiki dla budownictwa, ramy okienne niemetalowe, okna niemetalowe, parkiety, płytki podłogowe niemetalowe, podłogi niemetalowe, deski podłogowe, podłogowe płyty parkietowe, schody niemetalowe, **37** cyklinowanie podłóg, informacja o naprawach, lakierowanie, malowanie, usługi w zakresie montażu drzwi oraz okien, usługi w zakresie montażu parkietów, desek podłogowych, paneli podłogowych, usługi budowlane i remontowo-budowlane.

(111) **186547** (220) 2004 09 13 (210) 285332  
(151) 2007 01 17 (441) 2004 12 27  
(732) Zakład Produkcji Elementów Budowlanych i Kruszywa A. Męczkowski Spółka Jawna, Kaimy, PL.  
(540) mj jedwabne

(510), (511) **19** bariery ochronne ciąagowe niemetalowe, belki niemetalowe, belki policzkowe, beton, betonowe elementy budowlane, bitumiczne wyroby dla budownictwa, budowlane materiały niemetalowe, cegły, cement, drewniana kostka brukowa, drewno budowlane, drewno użytkowe, materiały do budowy i pokryć dróg, materiały wiążące naprawy dróg, nawierzchnie drogowe odbłaskowe, niemetalowe bloki lub płyty drogowe, dźwigary niemetalowe, forniry, gips, glina, gonty, granit, kamień wapienny, kamienie żaroodporne, kamień, karton budowlany, karton z miazgi drzewnej, kostka brukowa, kostka drogowa odbłaskowa, krawężniki drogowe, kruszywa budowlane, kruszywo klinkierowe, kruszywo szamotowe żaroodporne, kolejowe podkłady niemetalowe, konstrukcyjne elementy niemetalowe dla budownictwa, kreda jako surowiec, krzemionka, kształtowniki niemetalowe, kwarc, łupek twardy, makadam, margiel wapienny, marmur, mozaiki dla budownictwa, ogrodzenia niemetalowe, oliwin dla budownictwa, pak, papa, parkiety, piasek dla budownictwa, płyty niemetalowe, płytki chodnikowe, profile niemetalowe dla budownictwa, rury sztywne niemetalowe stosowane w budownictwie, słupy niemetalowe dla linii elektroenergetycznych, sztuczny kamień, tłuźceń, wapień, wapno, zaprawy budowlane, żużel stosowany jako materiał budowlany, żwir, **37** usługi z zakresu budownictwa: ogólnego, przemysłowego, rozbiórka budynków, układanie nawierzchni drogowych, wynajem sprzętu budowlanego, **42** architektura, badania techniczne z zakresu budownictwa ogólnego, doradztwo budowlane, ekspertyzy inżynierskie, planowanie urbanistyczne, projektowanie budynków, opracowywanie projektów technicznych, stylizacja z zakresu budownictwa.

(111) **186548** (220) 2004 09 13 (210) 285333  
(151) 2007 01 17 (441) 2004 12 27  
(732) Zakład Produkcji Elementów Budowlanych i Kruszywa A. Męczkowski Spółka Jawna, Kaimy, PL.  
(540)



(531) 26.4.2, 26.4.9, 27.5.1  
(510), (511) **19** bariery ochronne ciąagowe niemetalowe, belki niemetalowe, belki policzkowe, beton, betonowe elementy budowlane,

bitumiczne wyroby dla budownictwa, budowlane materiały niemetalowe, cegły, cement, drewniana kostka brukowa, drewno budowlane, drewno użytkowe, materiały do budowy i pokryć dróg, materiały wiążące naprawy dróg, nawierzchnie drogowe odblaskowe, niemetalowe bloki lub płyty drogowe, dźwigary niemetalowe, forniry, gips, glina, gonty, granit, kamień wapienny, kamienie żaroodporne, kamień, karton budowlany, karton z miazgi drzewnej, kostka brukowa, kostka drogowa odblaskowa, krawężniki drogowe, kruszywa budowlane, kruszywo klinkierowe, kruszywo szamotowe żaroodporne, kolejowe podkłady niemetalowe, konstrukcyjne elementy niemetalowe dla budownictwa, kreda jako surowiec, krzemionka, kształowniki niemetalowe, kwarc, łupek twardy, makadam, margiel wapienny, marmur, mozaiki dla budownictwa, ogrodzenia niemetalowe, oliwin dla budownictwa, pak, papa, parkiety, piasek dla budownictwa, płyty niemetalowe, płytki chodnikowe, profile niemetalowe dla budownictwa, rury sztywne niemetalowe stosowane w budownictwie, słupy niemetalowe dla linii elektroenergetycznych, sztuczny kamień, tłuścić, wapień, wapno, zaprawy budowlane, żużel stosowany jako materiał budowlany, żwir, **37** usługi z zakresu budownictwa: ogólnego, przemysłowego, rozbiórka budynków, układanie nawierzchni drogowych, wynajem sprzętu budowlanego, **42** architektura, badania techniczne z zakresu budownictwa ogólnego, doradztwo budowlane, ekspertyzy inżynierskie, planowanie urbanistyczne, projektowanie budynków, opracowywanie projektów technicznych, stylizacja z zakresu budownictwa.

(111) **186549** (220) 2004 09 13 (210) 285342  
 (151) 2007 01 17 (441) 2004 12 27  
 (732) „GORT” Spółka Akcyjna, Białystok, PL.  
 (540)



Kolor znaku: czerwony, granatowy, biały

(531) 26.13.25, 27.5.1, 29.1.1, 29.1.4  
 (510), (511) **07** maszyny dla gastronomii, przetwórstwa żywności i piekarnictwa, wszystkie wymienione w klasie 07, **09** wagi, dozowniki i dystrybutory do napojów dla gastronomii, **11** urządzenia do chłodzenia, pieczenia i gotowania dla gastronomii, przetwórstwa żywności i piekarnictwa, **20** meble dla gastronomii, **21** przybory kuchenne i gospodarstwa domowego, **37** instalowanie, naprawa i konserwacja urządzeń elektrycznych, instalowanie, naprawa i konserwacja maszyn dla gastronomii, przetwórstwa żywności i piekarnictwa.

(111) **186550** (220) 2004 09 17 (210) 285542  
 (151) 2007 01 24 (441) 2004 12 27  
 (732) Bultel International (Poland) Spółka z o.o., Łódź, PL.  
 (540)



(531) 26.11.1, 27.5.1

(510), (511) **03** kosmetyki, **09** okulary, futerały na okulary, **18** walizki, plecaki, torby podróżne, parasole, **25** odzież tekstylna, dziewiarska i skórzana, koszule, bielizna, krawaty, skarpety, obuwie, szaliki, czapki, kapelusze, paski do spodni, szelki.

(111) **186551** (220) 2006 02 08 (210) 305855  
 (151) 2007 02 06 (441) 2006 05 15  
 (732) ARBIKO, Andrzej Królikowski, Gdańsk, PL.  
 (540)



(531) 26.4.2, 27.5.1

(510), (511) **02** pojemniki z tuszem i tonery do drukarek i fotokoperek, tusze drukarskie, **16** wkłady atramentowe, farba drukarska, tusz, taśmy nasączone tuszem.

(111) **186552** (220) 2006 02 10 (210) 305999  
 (151) 2007 01 22 (441) 2006 05 15  
 (732) MEDIA-TECH POLSKA Sp. z o.o., Warszawa, PL.  
 (540)



Kolor znaku: biały, czarny, pomarańczowy

(531) 26.11.1, 27.5.1, 29.1.13  
 (510), (511) **09** głośniki, aparaty fotograficzne, czytniki kodów kreskowych, drukarki komputerowe, CD i DVD, dyskietki, kamery filmowe, kalkulatory, kasety video, karty magnetyczne, komputery, twarde dyski, aparaty telefoniczne, odtwarzacze plików i dźwięku, maszyny liczące, mikroprocesory, modemy, monitory, myszy komputerowe, sprzęt peryferyjny do komputerów, nośniki danych magnetyczne i optyczne, notesy elektroniczne, odbiorniki audio - video, odbiorniki radiowe i telewizyjne, odtwarzacze kaset i płyt kompaktowych, zestawy kina domowego, plotery, skanery, płyty fonograficzne, procesory, urządzenia do przetwarzania informacji, **35** badanie opinii publicznej, badanie rynku, doradztwo w sprawach działalności gospodarczej, dystrybucja materiałów reklamowych, informacje handlowe, analizy kosztów, obróbka tekstów reklamowych, sondaże, pokazy towarów, promocja sprzedaży, programy lojalnościowe, reklama za pośrednictwem sieci komputerowych, publikowanie tekstów reklamowych, reklama radiowa i telewizyjna, organizowanie targów handlowych, zarządzanie i administrowanie działalnością gospodarczą.

(111) **186553** (220) 2006 05 11 (210) 310602  
 (151) 2007 02 12 (441) 2006 08 21  
 (732) BAMIR PACK s.c. Sebastian Bajer, Krzysztof Mirowski, Pabianice, PL.  
 (540)



Kolor znaku: pomarańczowy, niebieski, biały

(531) 24.17.1, 24.17.2, 27.5.1, 29.1.12  
 (510), (511) **16** pudełka kartonowe lub papierowe, opakowania z tworzyw sztucznych, **21** butelki, pojemniki z tworzyw sztucznych, kubki z papieru lub tworzyw sztucznych, **35** zgromadzenie towarów celem swobodnego wyboru dla kupujących w hurtowniach i sklepach z opakowaniami.

(111) **186554** (220) 2004 09 17 (210) 285555  
 (151) 2007 01 24 (441) 2004 12 27  
 (732) Bultel International (Poland) Spółka z o.o., Łódź, PL.  
 (540)



(531) 26.11.1, 27.5.1

(510), (511) **03** kosmetyki, **09** okulary, futerały na okulary, **18** walizki, plecaki, torby podróżne, parasole, **25** odzież tekstylna, dziewiarska i skórzana, koszule, bielizna, krawaty, skarpety, obuwie, szaliki, czapki, kapelusze, paski do spodni, szelki.

(111) **186555** (220) 2004 09 28 (210) 285931  
 (151) 2007 01 26 (441) 2005 01 10  
 (732) GALLA Spółka Jawna Dawidowicz, Dudziak, Łódź, PL.  
 (540)



(531) 26.11.2

(510), (511) **25** odzież, nakrycia głowy, buty, rękawiczki, skarpety.



(111) **186556** (220) 2004 10 06 (210) 286200  
 (151) 2007 02 19 (441) 2005 01 10  
 (732) Biofarm Sp. z o.o., Poznań, PL.  
 (540) ELIPTUS  
 (510), (511) **05** produkty farmaceutyczne: leki, środki dezynfekcyjne, odkażające, produkty weterynaryjne, dietetyczne środki medyczne, produkty sanitarne: materiały opatrunkowe, plastry, podpaski higieniczne, żywność dla niemowląt.

(111) **186557** (220) 2004 10 13 (210) 286464  
 (151) 2007 02 12 (441) 2005 01 24  
 (732) DIALOG Sp. z o.o., Mikołów, PL.  
 (540)



(531) 26.1.1, 27.5.1, 27.7.1  
 (510), (511) **11** instalacje do dystrybucji wody, filtry, krany, aparatura i urządzenia do uzdatniania wody, aparatura i instalacje do zmiękczenia wody, urządzenia do filtrowania wody, **37** usługi instalacji i naprawy urządzeń do uzdatniania wody, **41** usługi kształcenia praktycznego, usługi nagrywania filmów, organizowanie i prowadzenie seminariów, kursów i szkoleń.

(111) **186558** (220) 2004 10 25 (210) 286937  
 (151) 2007 02 07 (441) 2005 02 07  
 (732) Firma Handlowo-Usługowa Bogdan Kardyński, Częstochowa, PL.  
 (540)



Kolor znaku: czarny, czerwony, szary  
 (531) 26.4.5, 27.5.1, 29.1.13

(510), (511) **35** zgrupowanie na rzecz osób trzecich paliw silnikowych i paliw gazowych pozwalające nabywcy wygodnie je oglądać i kupować w stacjach paliw, zgrupowanie na rzecz osób trzecich różnych towarów pozwalające nabywcy je oglądać i kupować w sklepie na terenie stacji paliw, zgrupowanie na rzecz osób trzecich paliw silnikowych i paliw gazowych pozwalające nabywcy wygodnie je kupować w sprzedaży hurtowej, **37** usługi w zakresie mycia pojazdów.

(111) **186559** (220) 2004 10 25 (210) 286938  
 (151) 2007 02 07 (441) 2005 02 07  
 (732) Firma Handlowo-Usługowa USŁUGI PRZEWOZOWE Marcin Drabas, Żory, PL.  
 (540)



Kolor znaku: czerwony, czarny  
 (531) 27.5.1, 29.1.1, 29.1.12  
 (510), (511) **39** usługi transportowe, transport ludzi i ładunków, usługi spedycyjne, usługi biura turystycznego, wypożyczanie pojazdów, usługi magazynowania towarów.

(111) **186560** (220) 2004 10 28 (210) 287122  
 (151) 2007 02 16 (441) 2005 02 07  
 (732) CONTIMAX Andrzej Cieślak, Bochnia, PL.  
 (540) twister

(510), (511) **29** ryby w stanie przetworzonym, filety śledziowe w zalewie smakowej z warzywami.

(111) **186561** (220) 2004 10 16 (210) 286634  
 (151) 2007 03 06 (441) 2005 01 24  
 (732) Dariusz Jacek Ciarka, Szczecin, PL.  
 (540)



Kolor znaku: czarny, czerwony, żółty  
 (531) 26.4.9, 27.5.1, 29.1.13  
 (510), (511) **39** usługi taksówkarskie.

(111) **186562** (220) 1999 09 21 (210) 207527  
 (151) 2006 12 20  
 (732) VINEX SLAVYANTSI AD, Slavyantsi, BG.  
 (540)



Kolor znaku: złoty, czerwony, czarny, biały, zielony  
 (531) 3.1, 5.7, 24.1, 24.9, 25.1, 27.5, 29.1  
 (510), (511) **33** wino czerwone półwytrawne.

(111) **186563** (220) 2001 09 12 (210) 240649  
 (151) 2007 02 09 (441) 2002 03 25  
 (732) Grupa LOTOS Spółka Akcyjna, Gdańsk, PL.  
 (540) MILA

(510), (511) **04** oleje przemysłowe i tłuszcze, smary, mieszaniny pochłaniające kurz, nawilżające i wiążące, paliwa, spirytus silnikowy, produkty ropopochodne, **35** prowadzenie hurtowni oraz punktów sprzedaży detalicznej paliw, produktów ropopochodnych, olejów przemysłowych, tłuszców, smarów, spirytusu silnikowego, mieszanin pochłaniających kurz, nawilżających i wiążących oraz prowadzenie agencji importowo-eksportowych, prowadzenie punktów sprzedaży detalicznej z produktami spożywczymi i przemysłowymi, **39** usługi w zakresie przeładunku, magazynowania, składowania, przechowywania, transportu i spedycji paliw, produktów ropopochodnych, olejów przemysłowych, tłuszców, smarów, spirytusu silnikowego, mieszanin pochłaniających kurz, nawilżających i wiążących.

(111) **186564** (220) 2002 04 08 (210) 248825  
 (151) 2007 01 29 (441) 2002 10 21  
 (732) DESIMO-Desenvolvimento e Gestão Imobiliária, Lda, Lizbona, PT.  
 (540) serenada  
 (510), (511) **30** słodczyce, czekolada.

(111) **186565** (220) 2002 11 26 (210) 257999  
 (151) 2007 02 19 (441) 2003 06 02  
 (732) The Procter & Gamble Company, Cincinnati, US.



(540)



Kolor znaku: czerwony, żółty, niebieski, czarny

(531) 3.2, 24.5, 26.1, 27.5, 29.1

(510), (511) **01** detergenty do użytku przemysłowego, **03** artykuły toaletowe i perfumeryjne, wody toaletowe, płyny po goleniu, balsamy po goleniu, żele pod prysznic i do kąpeli, preparaty pielęgnacyjne do ciała, wody kolońskie, wody po goleniu, kremy do golenia, środki antyperspiracyjne, dezodoranty, mydła dezodorujące, mydła do użytku osobistego, antybakteryjne mydła oczyszczające, impregnowane płatki oczyszczające, produkty do pielęgnacji włosów, szampony, odżywki, żele do układania włosów, pianki, lakiery do włosów, preparaty do barwienia, farbowania i kolorowania włosów, kosmetyki, podkłady, pudry, korektory, róże, cienie do oczu, kredki do oczu, tusze do rzęs, ołówki do brwi, pomadki, błyszczki i podkłady do ust, preparaty do pielęgnacji paznokci, lakiery kolorowe, lakiery podkładowe, preparaty przyspieszające schnięcie lakieru, lakiery pokrywające, preparaty do wzmacniania paznokci, produkty do pielęgnacji skóry, płyny i kremy nawilżające, kremy ściągające i oczyszczające, nawilżające preparaty do mycia ciała, środki oczyszczające do twarzy, preparaty do pielęgnacji i higieny ust, zębów, gardła, dziąseł i jamy ustnej, preparaty do płukania zapobiegające kamieniowi nazębnemu i próchnicy, preparaty do czyszczenia zębów, preparaty do pielęgnacji zębów, proszki do zębów, pasty do zębów, płukanki do ust, preparaty w aerozolu do ust, żele do zębów, żele z fluorem, płukanki z fluorem do ust, proszki czyszczące, tabletki koloryzujące kamień nazębny, dodatki do środków piorących w postaci preparatów czyszczących mające na celu wzmocnienie efektu wyprania, detergenty do prania do użytku w gospodarstwach domowych, detergenty antybakteryjne i produkty czyszczące, środki czyszczące i detergenty mydlące się, środki płuczące do automatycznych zmywarek, mydlące się detergenty-środki czyszczące do czyszczenia kuchni, łazienek i urządzeń gospodarstwa domowego, środki do usuwania plam, dezodorowania i odświeżania, stosowane do odzieży i materiałów nie do prania, środki zmiękczające do tkanin, środki czyszczące do prania, środki wybielające i stosowane przed namoczeniem, **05** medyczne kremy do skóry, środki na przeczyszczenie, preparaty farmaceutyczne dla mięśnia sercowego wydawane na receptę, doustne preparaty przeciwbólowe, substancje dietetyczne do użytku medycznego, dodatki dietetyczne, napoje i żywność dietetyczna do użytku medycznego, preparaty farmaceutyczne, leki beztluszczowe do stosowania zewnętrznego na wypryski i trądzik, preparaty przeciw biegunce, leki na przeziębienie i grype, preparaty farmaceutyczne na usunięcie bólu gardła i ust, preparaty farmaceutyczne do leczenia układu oddechowego i zatok, preparaty farmaceutyczne, leki zmniejszające przekrwienie, leki przeciwbólowe, leki przeciwhistaminowe, środki wykrztuśne, preparaty hamujące kaszel i preparaty na wielosymptomatyczny kaszel i przeziębienie, preparaty farmaceutyczne do leczenia zaburzeń w kościach, preparaty farmaceutyczne do leczenia zaburzeń sercowych, przezskórne wymienne wkładki estrogenowe, preparaty medyczne przeciwkaszlowe, na przeziębienie i infekcje dróg oddechowych, preparaty medyczne do pielęgnacji i higieny ust, zębów, gardła, dziąseł i jamy ustnej, preparaty do płukania zapobiegające osadzeniu się kamienia nazębnego i próchnicy, medyczne środki do czyszczenia zębów, preparaty do czyszczenia zębów, preparaty do pielęgnacji zębów, proszki do zębów, pasty do zębów, płukanki do ust, preparaty w aerozolu do ust, żele do zębów, żele z fluorem, płukanki z żelem do ust, proszki czyszczące, tabletki koloryzujące kamień nazębny, preparaty do leczenia zapobiegawczego zębów i dziąseł, tabletki do zucia do pielęgnacji zębów, medyczne preparaty czyszczące i pielęgnacyjne, również z efektem dezynfekującym, do sztucznych zębów, protez zębowych, klamer i mostów, preparaty klejące do sztucznych zębów, proszki klejące, artykuły do higieny kobiecej wykonane z papieru i/lub celulozy oraz towary wykonane z tych materiałów, jednorazowe podpaski, tampony i wkładki higieniczne, produkty menstruacyjne, w szczególności podpaski higieniczne, podpaski maxi, podpaski

mini i wkładki, medyczne ściereczki impregnowane płynami pielęgnacyjnymi dla niemowląt, środki dezodorujące do tkanin, tapicerki i dywanów, mydlące się detergenty-środki czyszczące i dezynfekujące do pokoi i sprzętu szpitalnego, **16** produkty z miękkiego papieru, papier toaletowy, papierowe serwetki, papierowe ręczniki, papierowe chusteczki, papierowe bibułki, papierowe pieluchy, tektura i papier wchłaniający lub materiały papieropodobne i/lub celuloza, artykuły gospodarstwa domowego z papieru, papier i celuloza oraz wyroby z tych materiałów (zawarte w klasie 16), jednorazowe pieluchy i majtki wykonane z papieru i/lub celulozy, chusteczki łazienkowe, materiały szkoleniowe i instruktażowe (z wyjątkiem aparatów), tworzywa sztuczne do pakowania (zawarte w klasie 16), papierowe higieniczne ręczniki dla kobiet, **21** szczoteczki do zębów, elektryczne szczoteczki do zębów, materiały do wytwarzania szczoteczek, nie elektryczne przyrządy i materiały zawarte w klasie 21, wszystkie do celów czyszczenia, części i wyposażenie zawarte w klasie 21 do wyżej wymienionych towarów, pędzle, uchwyty i dozowniki, wszystkie zawarte w klasie 21, papierowe ściereczki impregnowane roztworami czyszczącymi do użytku na twarde powierzchnie, ściereczki czyszczące nawilżone i nie nawilżone.

(111) **186566** (220) 2003 04 07 (210) 263282  
 (151) 2007 02 26 (441) 2003 10 20  
 (732) Lubelskie Zakłady Przemysłu Spirytusowego „POLMOS”  
 Spółka Akcyjna, Lublin, PL.  
 (540) Wódka Żołądkowa Gorzka Special Herbs Vodka Bitter  
 (510), (511) **33** wyroby alkoholowe.

(111) **186567** (220) 2003 06 09 (210) 265931  
 (151) 2007 01 09 (441) 2003 12 15  
 (732) mPunkt Polska Spółka Akcyjna, Warszawa, PL.  
 (540)



Kolor znaku: biały, niebieski, zielony

(531) 16.1.11, 26.11.3, 27.5.5, 29.1.3, 29.1.4, 29.1.6

(510), (511) **09** akumulatory elektryczne, anteny, aparaty fotograficzne, baterie elektryczne, drukarki komputerowe, dyktafony, dyski magnetyczne, dyski optyczne, dyskietki, dystrybutory dysków, fotokopiarki, futerały na przyrządy i aparaturę fotograficzną, głośniki, gramofony, i interfejsy, kalkulatory, kamery filmowe, kamery wideo, karty magnetyczne, karty z pamięcią lub mikroprocesorem, kasety wideo, klawiatury komputerowe, komputery, magnetofony, i magnetowidy, maszyny liczące i sumujące, megafony, mikrofony, monitory, myszy komputerowe, nośniki danych magnetyczne i optyczne, notesy elektroniczne, odbiorniki radiowe, odbiorniki audio i wideo, odtwarzacze kaset i płyt kompaktowych, pamięci komputerowe, pióra elektroniczne, procesory tekstu, radia samochodowe, słuchawki i telefoniczne, telefony przewodowe, telefony bezprzewodowe, telefony komórkowe i ich elementy, urządzenia do ładowania akumulatorów i baterii, **37** aktywacja, obsługa i naprawy telefonów komórkowych, instalacja, obsługa i naprawy telefonów, instalowanie, konserwacja i naprawy komputerów i komputerowych urządzeń peryferyjnych, **38** usługi w zakresie: informacji o telekomunikacji, komunikacji telefonicznej, przesyłania informacji tekstowej i obrazowej, radiofonii, telefonii komórkowej, wypożyczania telefonów, wypożyczania urządzeń do przesyłania informacji, wypożyczania urządzeń telekomunikacyjnych, **45** monitorowanie obiektów stałych i ruchomych wyposażonych w stałe i przenośne urządzenia telekomunikacyjne.

(111) **186568** (220) 2003 07 14 (210) 267360  
 (151) 2007 02 14 (441) 2004 01 26  
 (732) MATTES POLAND Sp. z o.o., Gliwice, PL.  
 (540) X-POWER

(510), (511) **03** perfumy, wody toaletowe, kosmetyki, dezodoranty, preparaty do pielęgnacji i układania włosów- szampony, odżywki lakiery, farby i płukanki farbujące, żele, preparaty do mycia i kąpieli - mydła, żele, olejki, sole, preparaty do ochrony i pielęgnacji skóry - kremy, emulsje, mlecza, preparaty do golenia oraz stosowane po goleniu, preparaty przeciwsłoneczne, preparaty do opalania i po opalaniu - kremy, olejki, preparaty depilujące, kosmetyczne patyczki, płatki i waciki, środki wybielające i inne substancje stosowane w praniu -proszki, płyny do płukania, środki do mycia naczyń - proszki, detergenty i nablyszczacze, środki czyszczące i dezynfekujące do WC, preparaty do pielęgnacji i higieny jamy ustnej - pasty do zębów, **05** preparaty zapachowe do odświeżania powietrza, preparaty do użycia na skórę odstraszające owady oraz łagodzące ukąszenia owadów, środki higieny osobistej - tampony, podpaski, chusteczki nasączone płynami kosmetycznymi, **08** maszynki do golenia elektryczne i nieelektryczne, maszynki do obcinania włosów elektryczne i nieelektryczne, nożyczki fryzjerskie, cążki, gilotynki i pilniki do manicure i pedicure, **21** szczoteczki do zębów elektryczne i nieelektryczne, nici dentystyczne, szczotki do włosów i grzebienie.

(111) **186569** (220) 2003 10 06 (210) 270832  
 (151) 2007 01 05 (441) 2004 04 19  
 (732) The Net Fashion Distribution Company Limited, Wanchai, HK.  
 (540)

**SPORT & MORE**

(531) 24.17.2, 24.17.25, 27.5.1

(510), (511) **18** skóra i imitacje skóry, mianowicie torby i inne pojemniki nie specjalnie zaprojektowane dla przedmiotów w nich trzymanyh oraz małe skórzane artykuły, w szczególności portmonetki, portfele i sakwy/sakiewki kieszonkowe, trzosi/futeraly na klucze, walizy, kufry, walizki, kuferki podróżne i torby podróżne, parasolki, parasole i laski, **25** odzież, obuwie, nakrycia głowy.

(111) **186570** (220) 2003 12 10 (210) 273687  
 (151) 2007 01 22 (441) 2004 04 19  
 (732) TIM S.A., Bielsko-Biała, PL.  
 (540)



Kolor znaku: miodowo-żółty, czerwony, biały, brązowy, złoty

(531) 24.3.1, 24.9.2, 25.1.15, 27.5.1, 29.1.14  
 (510), (511) **33** napój alkoholowy - miód pitny.

(111) **186571** (220) 2001 06 20 (210) 237097  
 (151) 2007 01 23  
 (732) „INCO-VERITAS” Spółka Akcyjna, Warszawa, PL.  
 (540)

**LUTEK**

(531) 11.1, 27.5

(510), (511) **03** środki czyszcząco-myjące.

(111) **186572** (220) 2003 05 22 (210) 265174  
 (151) 2007 01 05 (441) 2003 12 01  
 (732) Firma Handlowa „ROLNIK” Spółka Jawna, Mikołów, PL.

(540)



(531) 19.3.3

(510), (511) **29** owoce, warzywa i grzyby konserwowane i gotowane.

(111) **186573** (220) 2003 07 04 (210) 267018  
 (151) 2007 01 18 (441) 2004 01 12  
 (732) Nordenia International AG, Greven, DE.  
 (540)



Kolor znaku: czarny, biały, czerwony

(531) 26.13.1, 26.13.25, 29.1.1, 29.1.8

(510), (511) **16** folie nadające się do opisywania i nadrukowywania, w szczególności stosowane do tablic ze zdzieralnymi arkuszami papieru, materiał do pakowania z tworzyw sztucznych, o ile nie zawarty w innych klasach, folie z tworzyw sztucznych do pakowania palet, folie do zabezpieczania w transporcie, w szczególności do produktów chemicznych i budowlanych, produktów higienicznych, produktów z torfu i z ziemi, artykułów spożywczych, żywności dla zwierząt i artykułów gospodarstwa domowego, opakowania w postaci woreczków, osłon (koszulek) i toreb z papieru lub tworzyw sztucznych, opakowania do produktów higienicznych z tworzyw sztucznych nie zawarte w innych klasach, w szczególności na pieluszki, papier toaletowy, damskie artykuły higieniczne, papier kuchenny w rolkach i ściereczki do utrzymywania czystości w gospodarstwie domowym, opakowania z tworzyw sztucznych na środki żywnościowe i na napoje nie zawarte w innych klasach, w szczególności na słodczyce, przekąski (snacki), chleb i wypieki, żywność głęboko zamrożoną, mięso, kielbasy i ser, produkty mleczne i kawę, opakowania z tworzyw sztucznych na potrzeby zwierząt i do produktów ogrodowych nie zawarte w innych klasach, w szczególności na żywność dla zwierząt, podściółkę dla kotów, oraz produkty z torfu i z ziemi, opakowania na środki piorące z tworzyw sztucznych nie zawarte w innych klasach, w szczególności opakowania do ponownego napełniania na proszek do prania i płynne środki piorące, oraz opakowania na środki do prania w postaci tabletek, opakowania z tworzyw sztucznych na produkty kosmetyczne nie zawarte w innych klasach, w szczególności na chusteczki do nawilżania i zmywania makijażu, opakowania próbne/saszetki nie zawarte w innych klasach, worki, woreczki i torebki do pakowania z tworzyw sztucznych, folie do pakowania z tworzyw sztucznych, folie do pakowania artykułów spożywczych, nawinięte na bębny, w szczególności nadające się do drukowania i metalizowania zwoje folii z tworzyw sztucznych do pakowania twardych i miękkich cukierków, folie elastyczne, w szczególności jako folie do pakowania i folie utrzymujące świeżość artykułów spożywczych, folie do pakowania łożysk kulkowych, folie okrywające i oddzielające do opakowań, w szczególności na artykuły spożywcze, również zdolne do sterylizowania i pasteryzowania, oraz chroniące przed światłem, folie laminowane w postaci tub, w szczególności do produkcji tubek na pastę do zębów, środki żywnościowe i kosmetyki, folie zdzieralne, w szczególności jako folie łatwo otwieralne, folie typu „torebka w pudełku”, w szczególności na koncentraty napojów, soki

owocowe, napoje (softdrinki), soki warzywne, przecier pomidorowy, folie na etykiety samoprzylepne, w szczególności do nakładania na butelki z tworzyw sztucznych, folie do wyścielania opakowań zbiorczych, worki na opony z tworzyw sztucznych, **17** wyroby z tworzyw sztucznych (półfabrykaty), folie z wyłączeniem folii do opakowań, folie oddychające do szyber-dachów w pojazdach samochodowych, samoprzylepne folie z tworzyw sztucznych, folie kryte powłoką na gorąco do tymczasowej ochrony powierzchni, folie wiążące do uszlachetniania powierzchni, folie elastyczne, szczególnie do ściągaczy w pieluchach dziecięcych, jako elastyczne taśmy zamykające do pieluch i do jednorazowych rękawic, folie tłoczone do obróbki gumy w procesie kalandrowania, szczególnie folie dzielące i folie współbieżne (np. do wytwarzania opon), folie ochronne na łożyska kulkowe, folie powlekane do celów higienicznych, folie okrywające i oddzielające do celów higienicznych, a także folie oddychające do aplikacji technicznych oraz do zastosowania w przemyśle tekstylnym np. w płaszczach przeciwdeszczowych, ubraniach roboczych i specjalistycznych, folie ochronne w pojazdach, szczególnie jako pokrycia siedzeń, kierownic, na części lakierowane i podłogę pod nogami, plandeki na samochody osobowe, wszystkie wyżej wymienione wyroby z tworzyw sztucznych, folie strukturalne dla budownictwa do trwałego pokrywania powierzchni, **19** materiały budowlane (nie z metalu), folie ochronne antypoślizgowe do nowych budowli, **20** wyroby z tworzyw sztucznych zawarte w tej klasie, pojemniki do opakowań z tworzyw sztucznych, elastyczne pojemniki wielkogabarytowe z tworzyw sztucznych, szczególnie do produktów chemicznych, nawozów sztucznych, farmaceutyków, środków żywnościowych i artykułów spożywczych, oraz materiałów budowlanych.

(111) **186574** (220) 2003 07 04 (210) 267019  
 (151) 2007 01 18 (441) 2004 01 12  
 (732) Nordenia International AG, Greven, DE.  
 (540) NORDENIA

(510), (511) **16** folie nadające się do opisywania i nadrukowywania, w szczególności stosowane do tablic ze zdzieralnymi arkuszami papieru, materiał do pakowania z tworzyw sztucznych, o ile nie zawarty w innych klasach, folie z tworzyw sztucznych do pakowania palet, folie do zabezpieczania w transporcie, w szczególności do produktów chemicznych i budowlanych, produktów higienicznych, produktów z torfu i z ziemi, artykułów spożywczych, żywności dla zwierząt i artykułów gospodarstwa domowego, opakowania w postaci woreczków, osłon (koszulek) i toreb z papieru lub tworzyw sztucznych, opakowania do produktów higienicznych z tworzyw sztucznych nie zawarte w innych klasach, w szczególności na pieluszki, papier toaletowy, damskie artykuły higieniczne, papier kuchenny w rolkach i ściereczki do utrzymywania czystości w gospodarstwie domowym, opakowania z tworzyw sztucznych na środki żywnościowe i na napoje nie zawarte w innych klasach, w szczególności na słodycze, przekąski (snacki), chleb i wypieki, żywność głęboko zamrożoną, mięso, kiełbasy i ser, produkty mleczne i kawę, opakowania z tworzyw sztucznych na potrzeby zwierząt i do produktów ogrodowych nie zawarte w innych klasach, w szczególności na żywność dla zwierząt, podściółkę dla kotów, oraz produkty z torfu i z ziemi, opakowania na środki piorące z tworzyw sztucznych nie zawarte w innych klasach, w szczególności opakowania do ponownego napełniania na proszek do prania i płynne środki piorące, oraz opakowania na środki do prania w postaci tabletek, opakowania z tworzyw sztucznych na produkty kosmetyczne nie zawarte w innych klasach, w szczególności na chusteczki do nawilżania i zmywania makijażu, opakowania próbne/saszetki nie zawarte w innych klasach, worki, woreczki i torebki do pakowania z tworzyw sztucznych, folie do pakowania z tworzyw sztucznych, folie do pakowania artykułów spożywczych, nawinięte na bębny, w szczególności nadające się do drukowania i metalizowania zwoje folii z tworzyw sztucznych do pakowania twardych i miękkich cukierków, folie elastyczne, w szczególności jako folie do pakowania i folie utrzymujące świeżość artykułów spożywczych, folie do pakowania łożysk kulkowych, folie okrywające i oddzielające do opakowań, w szczególności na artykuły spożywcze, również zdolne do sterylizowania i pasteryzowania, oraz chroniące przed światłem, folie laminowane w postaci tub, w szczególności do produkcji tubek na pastę do zębów, środki żywnościowe i kosmetyki, folie zdzieralne, w szczególności jako folie łatwo otwieralne, folie typu „torebka w pudełku”, w szczególności na koncentraty napojów, soki owocowe, napoje (softdrinki), soki warzywne, przecier pomidorowy, folie na etykiety samoprzylepne, w szczególności do nakładania na

butelki z tworzyw sztucznych, folie do wyścielania opakowań zbiorczych, worki na opony z tworzyw sztucznych, **17** wyroby z tworzyw sztucznych (półfabrykaty), folie z wyłączeniem folii do opakowań, folie oddychające do szyber-dachów w pojazdach samochodowych, samoprzylepne folie z tworzyw sztucznych, folie kryte powłoką na gorąco do tymczasowej ochrony powierzchni, folie wiążące do uszlachetniania powierzchni, folie elastyczne, szczególnie do ściągaczy w pieluchach dziecięcych, jako elastyczne taśmy zamykające do pieluch i do jednorazowych rękawic, folie tłoczone do obróbki gumy w procesie kalandrowania, szczególnie folie dzielące i folie współbieżne (np. do wytwarzania opon), folie ochronne na łożyska kulkowe, folie powlekane do celów higienicznych, folie okrywające i oddzielające do celów higienicznych, a także folie oddychające do aplikacji technicznych oraz do zastosowania w przemyśle tekstylnym np. w płaszczach przeciwdeszczowych, ubraniach roboczych i specjalistycznych, folie ochronne w pojazdach, szczególnie jako pokrycia siedzeń, kierownic, na części lakierowane i podłogę pod nogami, plandeki na samochody osobowe, wszystkie wyżej wymienione wyroby z tworzyw sztucznych, folie strukturalne dla budownictwa do trwałego pokrywania powierzchni, **19** materiały budowlane (nie z metalu), folie ochronne antypoślizgowe do nowych budowli, **20** wyroby z tworzyw sztucznych zawarte w tej klasie, pojemniki do opakowań z tworzyw sztucznych, elastyczne pojemniki wielkogabarytowe z tworzyw sztucznych, szczególnie do produktów chemicznych, nawozów sztucznych, farmaceutyków, środków żywnościowych i artykułów spożywczych, oraz materiałów budowlanych.

(111) **186575** (220) 2003 07 04 (210) 267020  
 (151) 2007 01 18 (441) 2004 01 12  
 (732) Nordenia International AG, Greven, DE.  
 (540)



(531) 26.13.1, 26.13.25, 27.5.1, 27.5.5

(510), (511) **16** folie nadające się do opisywania i nadrukowywania, w szczególności stosowane do tablic ze zdzieralnymi arkuszami papieru, materiał do pakowania z tworzyw sztucznych, o ile nie zawarty w innych klasach, folie z tworzyw sztucznych do pakowania palet, folie do zabezpieczania w transporcie, w szczególności do produktów chemicznych i budowlanych, produktów higienicznych, produktów z torfu i z ziemi, artykułów spożywczych, żywności dla zwierząt i artykułów gospodarstwa domowego, opakowania w postaci woreczków, osłon (koszulek) i toreb z papieru lub tworzyw sztucznych, opakowania do produktów higienicznych z tworzyw sztucznych nie zawarte w innych klasach, w szczególności na pieluszki, papier toaletowy, damskie artykuły higieniczne, papier kuchenny w rolkach i ściereczki do utrzymywania czystości w gospodarstwie domowym, opakowania z tworzyw sztucznych na środki żywnościowe i na napoje nie zawarte w innych klasach, w szczególności na słodycze, przekąski (snacki), chleb i wypieki, żywność głęboko zamrożoną, mięso, kiełbasy i ser, produkty mleczne i kawę, opakowania z tworzyw sztucznych na potrzeby zwierząt i do produktów ogrodowych nie zawarte w innych klasach, w szczególności na żywność dla zwierząt, podściółkę dla kotów, oraz produkty z torfu i z ziemi, opakowania na środki piorące z tworzyw sztucznych nie zawarte w innych klasach, w szczególności opakowania do ponownego napełniania na proszek do prania i płynne środki piorące, oraz opakowania na środki do prania w postaci tabletek, opakowania z tworzyw sztucznych na produkty kosmetyczne nie zawarte w innych klasach, w szczególności na chusteczki do nawilżania i zmywania makijażu, opakowania próbne/saszetki nie zawarte w innych klasach, worki, woreczki i torebki do pakowania z tworzyw sztucznych, folie do pakowania z tworzyw sztucznych, folie do pakowania artykułów spożywczych, nawinięte na bębny, w szczególności nadające się do drukowania i metalizowania zwoje folii z tworzyw sztucznych do pakowania twardych i miękkich cukierków, folie elastyczne, w szczególności jako folie do pakowania i folie utrzymujące świeżość artykułów spożywczych, folie do pakowania łożysk kulkowych, folie okrywające i oddzielające do opakowań, w szczególności na artykuły spożywcze, również zdolne do sterylizowania i pasteryzowania, oraz chroniące przed światłem, folie laminowane w postaci tub, w szczególności do pro-



dukcyj tubek na pastę do zębów, środki żywnościowe i kosmetyki, folie zdzieralne, w szczególności jako folie łatwo otwieralne, folie typu „torebka w pudełku”, w szczególności na koncentraty napojów, soki owocowe, napoje (softdrinki), soki warzywne, przecier pomidorowy, folie na etykiety samoprzylepne, w szczególności do nakładania na butelki z tworzyw sztucznych, folie do wyściełania opakowań zbiorczych, worki na opony z tworzyw sztucznych, **17** wyroby z tworzyw sztucznych (półfabrykaty), folie z wyłączeniem folii do opakowań, folie oddychające do szyber-dachów w pojazdach samochodowych, samoprzylepne folie z tworzyw sztucznych, folie kryte powłoką na gorąco do tymczasowej ochrony powierzchni, folie wiążące do uszlachetniania powierzchni, folie elastyczne, szczególnie do ściągaczy w pieluchach dziecięcych, jako elastyczne taśmy zamykające do pieluch i do jednorazowych rękawic, folie tłoczone do obróbki gumy w procesie kalandrowania, szczególnie folie dzielące i folie współbieżne (np. do wytwarzania opon), folie ochronne na łożyska kulkowe, folie powlekane do celów higienicznych, folie okrywające i oddzielające do celów higienicznych, a także folie oddychające do aplikacji technicznych oraz do zastosowania w przemyśle tekstylnym np. w płaszczach przeciwdeszczowych, ubraniach roboczych i specjalistycznych, folie ochronne w pojazdach, szczególnie jako pokrycia siedzeń, kierownic, na części lakierowane i podłogę pod nogami, plandeki na samochody osobowe, wszystkie wyżej wymienione wyroby z tworzyw sztucznych, folie strukturalne dla budownictwa do trwałego pokrywania powierzchni, **19** materiały budowlane (nie z metalu), folie ochronne antypoślizgowe do nowych budowli, **20** wyroby z tworzyw sztucznych zawarte w tej klasie, pojemniki do opakowań z tworzyw sztucznych, elastyczne pojemniki wielkogabarytowe z tworzyw sztucznych, szczególnie do produktów chemicznych, nawozów sztucznych, farmaceutyków, środków żywnościowych i artykułów spożywczych, oraz materiałów budowlanych.

(111) **186576** (220) 2003 09 17 (210) 270019  
 (151) 2007 02 14 (441) 2004 03 22  
 (732) Przedsiębiorstwo Produkcyjno Usługowo Handlowe KEL-MET Jarosław Kieler, Łódź, PL.  
 (540)



(531) 27.5.1  
 (510), (511) **06** drobne wyroby metalowe, kajdanki metalowe, **07** łożyska oporowe do samochodów, **09** termostaty do pojazdów, niskoprądowe odłączniki prądu do samochodów, **12** części i akcesoria do pojazdów mechanicznych, błotochrony, napinacze paska rozrządu do samochodów, sygnały dźwiękowe do pojazdów, klaksony do pojazdów, odłączniki masy do samochodów, blokady zapłonu do samochodów, **20** kajdanki z tworzyw sztucznych, wyroby z tworzyw sztucznych nie ujęte w innych klasach, **40** usługi w zakresie przetwórstwa i wytwarzania wyrobów z metalu i z tworzyw sztucznych.

(111) **186577** (220) 2003 09 22 (210) 270210  
 (151) 2007 02 19 (441) 2004 04 05  
 (732) LIBRA POLSKA Sp. z o.o., Warszawa, PL.  
 (540) activ bind

(510), (511) **01** preparaty chemiczne do konserwowania produktów mięsnych i wędlin, preparaty do wędzenia mięsa, preparaty do zmiękczenia mięsa do celów przemysłowych, oleje do konserwacji żywności, proteiny - surowy materiał, środki do zamrażania żywności, mieszanki funkcjonalne dla przemysłu mięsnego - preparaty chemiczne do konserwacji mięsa, **05** odżywki i żywność dietetyczna do celów medycznych, **30** aromaty do żywności, kompozycje smakowe do wyrobów mięsnych, przyprawy.

(111) **186578** (220) 2003 09 22 (210) 270211  
 (151) 2007 02 19 (441) 2004 04 05  
 (732) LIBRA POLSKA Sp. z o.o., Warszawa, PL.  
 (540) activ ham

(510), (511) **01** preparaty chemiczne do konserwowania produktów mięsnych i wędlin, preparaty do wędzenia mięsa, preparaty do

zmiękczenia mięsa do celów przemysłowych, oleje do konserwacji żywności, proteiny - surowy materiał, środki do zamrażania żywności, mieszanki funkcjonalne dla przemysłu mięsnego - preparaty chemiczne do konserwacji mięsa, **05** odżywki i żywność dietetyczna do celów medycznych, **30** aromaty do żywności, kompozycje smakowe do wyrobów mięsnych, przyprawy.

(111) **186579** (220) 2003 12 04 (210) 273448  
 (151) 2006 12 20 (441) 2004 04 19  
 (732) SWEPOL Polska Spółka z o.o., Łódź, PL.  
 (540) SWEPOL

(510), (511) **02** złocenia, złoto lśniące stosowane do wyrobów ceramicznych, **14** wyroby ze złota i srebra nie ujęte w innych klasach, biżuteria, obrączki, bransoletki, kolczyki, łańcuszki, naszyjniki, złoto - surowiec lub kute, platyna metal, sztabki metali szlachetnych, ozdoby ze srebra, kamienie szlachetne, nici ze złota stosowane w biżuterii, biżuteria ze szkła sztrasowego jako imitacje drogich kamieni, kamienie półszlachetne, **36** wycena biżuterii, **40** złocenie, pozłacanie, posrebrzanie, grawerowanie, powlekanie metali, obróbka metali.

(111) **186580** (220) 2003 12 23 (210) 274414  
 (151) 2007 02 08 (441) 2004 04 19  
 (732) Przedsiębiorstwo „POLMOS” Białystok Spółka Akcyjna, Białystok, PL.  
 (540)



Kolor znaku: ciemnozielony, złoty, czerwony, beżowy, czarny, szary, zielony, fioletowy  
 (531) 3.2.1, 5.11.1, 6.7.25, 25.1.15, 27.5.1, 29.1.15  
 (510), (511) **33** napoje alkoholowe.

(111) **186581** (220) 2005 10 14 (210) 301217  
 (151) 2007 01 18 (441) 2006 01 23  
 (732) TS GROUP Spółka z o.o., Suchy Dwór, PL.  
 (540)



Kolor znaku: szary, pomarańczowy  
 (531) 27.5.1, 29.1.12  
 (510), (511) **11** aparatura i urządzenia do oczyszczania powietrza, aparatura do wentylacji, instalacje i urządzenia klimatyzacyjne, podgrzewacze powietrza, urządzenia do chłodzenia powietrza, **37** usługi w zakresie: instalowania oraz naprawy urządzeń klimatyzacyjnych, **42** usługi w zakresie: opracowania projektów technicznych urządzeń klimatyzacyjnych, wentylacyjnych oraz grzewczych.

(111) **186582** (220) 2003 12 29 (210) 274470  
 (151) 2007 02 26 (441) 2004 04 19  
 (732) Przedsiębiorstwo Produkcyjno Handlowo Usługowe POLIPACK Spółka Jawna Irena Więckowska i Katarzyna Kolmetz, Gościcino, PL.  
 (540)



Kolor znaku: biały, szary i jego odcienie, czarny  
 (531) 1.15.23, 26.15.25, 27.5.1, 29.1.6, 29.1.8



(510), (511) **06** opakowania i ich części sporządzone z metalu lub z przeważającym jego udziałem, **16** ulotki, foldery, afisze, druki, wydruki komputerowe, prospekty, ulotki, billboardy w tematyce dotyczącej opakowań, opakowania papierowe, kartonowe lub inne sporządzone z przeważającym udziałem surowca papierowego lub celulozo pochodnego, **17** opakowania i ich części z tworzyw sztucznych lub z przeważającym ich udziałem, **19** opakowania i ich części sporządzone z drewna, minerałów kopalnych, wikliny, korzeni, kory, szkła lub z przeważającym ich udziałem, **24** opakowania i ich części sporządzone z tworzyw włókienniczych tkanych, igłowanych, klejonych, plecionych, nicowanych lub z przeważającym ich udziałem, **35** reklama, import, eksport oraz zgromadzenie w jednym miejscu różnych opakowań i ich części, pozwalające nabywcy wygodnie je oglądać i nabywać w sklepie, składzie fabrycznym lub celnym, supermarkecie, w ofercie wysyłkowej, bezpośredniej lub w witrynie internetowej, **37** serwis, naprawa, renowacja, rewitalizacja wszelkich specjalistycznych opakowań, **39** transport, składowanie, wynajem specjalistycznych opakowań wielokrotnego użytku, **42** usługi projektowo - logistyczne w sprawach opakowań i ich części.

(111) **186583** (220) 2003 12 29 (210) 274471  
 (151) 2007 02 26 (441) 2004 04 19  
 (732) Przedsiębiorstwo Produkcyjno Handlowo Usługowe  
 POLIPAC Spółka Jawna Irena Więckowska i Katarzyna Kolmetz,  
 Gościcino, PL.  
 (540)



Kolor znaku: szary i jego odcienie

(531) 1.15.23, 26.15.25, 29.1.6

(510), (511) **06** opakowania i ich części sporządzone z metalu lub z przeważającym jego udziałem, **16** ulotki, foldery, afisze, druki, wydruki komputerowe, prospekty, ulotki, billboardy w tematyce dotyczącej opakowań, opakowania papierowe, kartonowe lub inne sporządzone z przeważającym udziałem surowca papierowego lub celulozo pochodnego, **17** opakowania i ich części z tworzyw sztucznych lub z przeważającym ich udziałem, **19** opakowania i ich części sporządzone z drewna, minerałów kopalnych, wikliny, korzeni, kory, szkła lub z przeważającym ich udziałem, **24** opakowania i ich części sporządzone z tworzyw włókienniczych tkanych, igłowanych, klejonych, plecionych, nicowanych lub z przeważającym ich udziałem, **35** reklama, import, eksport oraz zgromadzenie w jednym miejscu różnych opakowań i ich części, pozwalające nabywcy wygodnie je oglądać i nabywać w sklepie, składzie fabrycznym lub celnym, supermarkecie, w ofercie wysyłkowej, bezpośredniej lub w witrynie internetowej, **37** serwis, naprawa, renowacja, rewitalizacja wszelkich specjalistycznych opakowań, **39** transport, składowanie, wynajem specjalistycznych opakowań wielokrotnego użytku, **42** usługi projektowo - logistyczne w sprawach opakowań i ich części.

(111) **186584** (220) 2004 01 27 (210) 275460  
 (151) 2006 10 06 (441) 2004 05 04  
 (732) Grupa FENIKS Sp. z o.o., Ostrów Wlkp., PL.  
 (540)



Kolor znaku: biały, czerwony, niebieski

(531) 1.15.5, 3.7.23, 27.5.1, 29.1.12

(510), (511) **04** paliwa płynne i gazowe, smary, materiały oświetleniowe, węgiel drzewny, drewno opałowe, koks, węgiel kamienny

i brunatny, **12** pojazdy samochodowe, motocykle, rowery, części do w/w pojazdów z wyjątkiem wymienionych w innych klasach, opony i dętki, **25** odzież, obuwie, nakrycia głowy, **37** naprawa samochodów, mycie samochodów, obsługa samochodów, **39** transport samochodowy, przewóz towarów i osób, **43** bary, kawiarnie, restauracje, motele, hotele.

(111) **186585** (220) 2004 02 04 (210) 275847  
 (151) 2007 01 22 (441) 2004 05 17  
 (732) INTERLINE Piotr Kroplewski, Wisznia Mała, PL.  
 (540)



(531) 1.15.24, 26.11.3, 26.13.1, 27.5.1

(510), (511) **09** anteny, anteny mikrofalowe: dookólne, kierunkowe, akcesoria do bezprzewodowego przesyłania danych: kable koncentryczne, kable antenowe, konektory dla sieci bezprzewodowych, wtyki, gniazda, rozdzielacze antenowe (splitery), kable niskotłumienne, urządzenia bezprzewodowe: access pointy, karty radiowe, print serwery, routery, systemy alarmowe, urządzenia alarmowe i ich części, urządzenia do transmisji dźwięku lub obrazu, kamery bezprzewodowe, urządzenia i przyrządy pomiarowe, sygnalizacyjne, kontrolne, komputery, części składowe komputerów, procesory, telefony, **35** pośrednictwo handlowe polegające na kojarzeniu kontrahentów w zawieraniu transakcji kupna i sprzedaży towarów i usług z zakresu systemów bezprzewodowego przesyłania danych, **37** usługi w zakresie instalacji, montażu, napraw i konserwacji sieci bezprzewodowego przesyłania danych, instalowanie obiektowe systemów automatyki przemysłowej, instalacja systemów okablowania strukturalnego, urządzeń elektronicznych, urządzeń alarmowych, telewizji przemysłowej, **42** usługi w zakresie konsultacji, projektowania sieci bezprzewodowego przesyłania danych.

(111) **186586** (220) 2004 02 05 (210) 275900  
 (151) 2007 01 09 (441) 2004 05 17  
 (732) Domain Menada Sp. z o.o., Warszawa, PL.  
 (540) BLAGOSLOVENO  
 (510), (511) **33** napoje alkoholowe, wina, wódki, likiery.

(111) **186587** (220) 2004 02 05 (210) 275920  
 (151) 2007 01 09 (441) 2004 05 17  
 (732) LEGRAM Firma Handlowo-Usługowa Feliks Leszek Michalski,  
 Warszawa, PL.

(540) legram

(510), (511) **06** klucze, klucze nieobrobione, kółeczka do kluczy, karabińczyki, łańcuszki do kluczy, **07** koparki do kluczy, **08** frezy do kopiarek, **14** breloczki, identyfikatory do kluczy, nakładki na klucze, **18** futerały do kluczy, **35** doradztwo handlowe, informacja handlowa, **36** pośrednictwo handlowe, pośrednictwo w zawieraniu umów ubezpieczeniowych.

(111) **186588** (220) 2004 02 19 (210) 276594  
 (151) 2006 11 15 (441) 2004 05 31  
 (732) SOLID SECURITY Spółka z o.o., Warszawa, PL.  
 (540)



Kolor znaku: czerwony, czarny

(531) 27.5.1, 29.1.12

(510), (511) **06** kasy pancerne metalowe, zamki metalowe drzwiowe i do pojazdów, **09** zamki elektryczne, drzwiowe i do pojazdów, alarmy antywłamaniowe, **12** antywłamaniowe urządzenia do pojazdów, **45** usługi w zakresie ochrony osób i mienia.

(111) **186589** (220) 2004 02 27 (210) 276970  
 (151) 2007 01 09 (441) 2004 05 31  
 (732) Grupa Południe Sp. z o.o., Kraków, PL.  
 (540) EMIL  
 (510), (511) **03** artykuły chemii gospodarczej: proszki do prania, środki do mycia i prania, detergenty, preparaty myjące i czyszczące.

(111) **186590** (220) 2004 03 02 (210) 277091  
 (151) 2007 01 02 (441) 2004 06 14  
 (732) EUROSTONE Sp. z o.o., Kraków, PL.  
 (540)



Kolor znaku: czerwony, biały, czarny  
 (531) 7.15.1, 26.3.4, 27.1.1, 29.1.1  
 (510), (511) **37** tapetowanie, kamieniarstwo, budownictwo.

(111) **186591** (220) 2004 03 02 (210) 277092  
 (151) 2007 01 02 (441) 2004 06 14  
 (732) EUROSTONE Sp. z o.o., Kraków, PL.  
 (540) EUROSTONE  
 (510), (511) **37** tapetowanie, kamieniarstwo, budownictwo.

(111) **186592** (220) 2004 04 06 (210) 278921  
 (151) 2006 11 15 (441) 2004 07 12  
 (732) „INCO-VERITAS” Spółka Akcyjna, Warszawa, PL.  
 (540) Diaflex  
 (510), (511) **08** materiały ściernie w tym tarcze szlifierskie ręczne.

(111) **186593** (220) 2004 04 08 (210) 279046  
 (151) 2007 02 19 (441) 2004 07 12  
 (732) BWS Polska Sp. z o.o., Rzeszów, PL.  
 (540) BLACK DOCTOR  
 (510), (511) **33** wino.

(111) **186594** (220) 2004 04 15 (210) 279299  
 (151) 2007 01 04 (441) 2004 07 26  
 (732) „GORAN” Sp. z o.o., Lublin, PL.  
 (540)



Kolor znaku: biały, granatowy, ceglasto-czerwony  
 (531) 26.4.9, 27.5.1, 29.1.13  
 (510), (511) **06** osprzęt do drzwi metalowy, płyty drzwi metalowe, futryny do drzwi metalowe, drzwi metalowe, futryny metalowe, kątowniki metalowe, klamki, klamki do drzwi metalowe, materiały konstrukcyjne metalowe, nadproża metalowe, odrzwia metalowe, ograniczniki do drzwi metalowe, ograniczniki do okien metalowe, osprzęt do okien metalowy, okna metalowe, okucia drzwiowe, okucia metalowe, ramy do okien metalowe, zamknięcia drzwiowe nieelektryczne, zawiasy, zawiasy metalowe, **19** belki niemetalowe, bramy niemetalowe, płyty drzwiowe niemetalowe, drzwi niemetalowe, futryny do drzwi niemetalowe, futryny niemetalowe, kątowniki niemetalowe, listwy niemetalowe, materiały konstrukcyjne niemetalowe, nadproża niemetalowe, odrzwia niemetalowe, okiennice niemetalowe, okładziny niemetalowe, okna niemetalowe, ramy do okien niemetalowe, **37** usługi z zakresu budownictwa i remontów budowlanych, nadzór budowlany, usługi stolarskie.

(111) **186595** (220) 2004 04 23 (210) 279686  
 (151) 2006 11 10 (441) 2004 07 26  
 (732) INCO-VERITAS S.A., Warszawa, PL.  
 (540) MULTIFLOROVIT  
 (510), (511) **01** nawozy ogrodnicze.

(111) **186596** (220) 2004 04 28 (210) 279952  
 (151) 2007 01 12 (441) 2004 08 09  
 (732) FLORAVITA Adam Rokicki, Wołomin, PL.  
 (540) Starter-Plus  
 (510), (511) **01** środki do uprawy i pielęgnacji roślin.

(111) **186597** (220) 2004 05 04 (210) 280400  
 (151) 2007 01 15 (441) 2004 08 09  
 (732) Zakłady Przemysłu Dzwierskiego „WOLA”, Zduńska Wola, PL.  
 (540) ESSEX  
 (510), (511) **25** rajstopy, rajtuzy, skarpetki, podkolanówki, wyroby pończosznicze.

(111) **186598** (220) 2004 04 30 (210) 280190  
 (151) 2006 12 20 (441) 2004 08 09  
 (732) RAMON GUIRAL BROTO, San Antonio Portmany, Ibiza (Balears), ES.  
 (540)



(531) 27.5.1  
 (510), (511) **09** aparatura (urządzenia) służące do rejestrowania, transmitowania lub odtwarzania dźwięku lub obrazów, magnetyczne nośniki danych, dyski akustyczne, wyposażenie do przetwarzania danych oraz komputery, fotograficzna i kinematograficzna aparatura i instrumenty.

(111) **186599** (220) 2004 05 20 (210) 280985  
 (151) 2006 11 22 (441) 2004 08 23  
 (732) "Holland Contracting International Recruitment Polska"  
 Spółka z ograniczoną odpowiedzialnością, Opole, PL.  
 (540)



Kolor znaku: czarny, szary, czerwony  
 (531) 2.1.25, 27.5.1, 29.1.13  
 (510), (511) **35** usługi świadczone przez agencje pośrednictwa pracy.

(111) **186600** (220) 2004 06 18 (210) 282110  
 (151) 2007 02 19 (441) 2004 09 20  
 (732) NOVARTIS AG, Basel, CH.  
 (540) START HEALTHY STAY HEALTHY  
 (510), (511) **05** żywność dla niemowląt, **16** broszury z zakresu żywienia, **35** usługi w zakresie reklamy bezpośredniej dotyczące programu promującego zdrową żywność i nawyki żywieniowe u niemowląt, małych dzieci i starszych dzieci.

(111) **186601** (220) 2004 06 18 (210) 282111  
 (151) 2007 02 19 (441) 2004 09 20  
 (732) NOVARTIS AG, Basel, CH.  
 (540) EXJADE  
 (510), (511) **05** preparaty farmaceutyczne.

(111) **186602** (220) 2004 06 18 (210) 282115  
 (151) 2007 02 19 (441) 2004 09 20  
 (732) DOIT Sp. z o.o., Szczytno, PL.  
 (540)



Kolor znaku: brązowy, jasno-pomarańczowy, szary  
 (531) 18.1.21, 27.5.1, 29.1.7

(510), (511) **39** wypożyczanie pojazdów, organizowanie wycieczek, zwiedzanie turystyczne.

(111) **186603** (220) 2002 09 13 (210) 255043  
 (151) 2006 12 21 (441) 2003 03 24  
 (732) EDIPRESSE POLSKA S.A., Warszawa, PL.  
 (540)



Kolor znaku: złoty, srebrny, czerwony, biały  
 (531) 2.9, 29.1

(510), (511) **09** nagrania dźwiękowe i audiowizualne, kasety, płyty CD, **16** dzienniki, czasopisma, periodyki, broszury, prospekty, książki, plakaty, kalendarze, wydawnictwa muzyczne, artykuły i materiały piśmiennicze zawarte w tej klasie, artykuły i materiały malarskie zawarte w tej klasie, materiały introligatorskie, **25** odzież, konfekcja, obuwie, nakrycia głowy, **28** gry i zabawki, artykuły sportowe i gimnastyczne zawarte w tej klasie, **29** mięso, ryby, drób i ich przetwory, zupy w proszku, konserwowane, suszone, gotowane i mrożone owoce i warzywa, galaretki, dżemy, mleko, produkty mleczne, jogurty, chrupki, oleje i tłuszcze jadalne, produkty żywnościowe dla dzieci, **30** kawa, herbata, kakao, napoje na ich bazie, produkty zbożowe, muesli, wyroby cukiernicze, słodczy, czekolada i wyroby czekoladowe, marcepan, guma do żucia, napoje na bazie czekolady i kakao, lody, gluten i glukoza do celów spożywczych oraz artykuły spożywcze z ich dodatkami zawarte w tej klasie, **32** napoje bezalkoholowe, soki, wody mineralne, **35** usługi reklamowe z wykorzystaniem wszystkich metod słownych, dźwiękowych, audiowizualnych, multimedialnych i internetowych, produkcja reklam, reklama radiowa, doradztwo w zakresie organizowania i prowadzenia działalności gospodarczej i zarządzania holdingami, usługi marketingowe, usługi w zakresie badania opinii rynku, usługi w zakresie zarządzania, centrum informacyjnym, organizacja wystaw, targów i konkursów w celach reklamowych i handlowych, prenumerata czasopism, pośrednictwo handlowe, **38** przesyłanie serwisów i innych informacji oraz programów przy pomocy terminali komputerowych, internetowych i światłowodowych, emisja radiowa i telewizyjna, **41** publikowanie tekstów innych niż reklamowe, usługi w zakresie wykonywania zdjęć, usługifotoreportaży, fotografika artystyczna, filmowanie, nagrywanie i montaż programów radiowych i telewizyjnych, radiowe programy rozrywkowe, organizowanie konkursów, konferencji i kongresów, wystaw i targów w celach kulturalnych i edukacyjnych, publikacje multimedialne i internetowe, **42** usługi w zakresie projektowania, aktualizacji, konserwacji, wypożyczania programów komputerowych i baz danych komputerowych, usługi w zakresie administrowania, projektowania, tworzenia i serwisu stron internetowych.

(111) **186604** (220) 2002 09 19 (210) 255208  
 (151) 2007 01 03 (441) 2003 03 24  
 (732) BIURO PLUS Spółka Akcyjna, Poznań, PL.  
 (540)



Kolor znaku: biały, czarny, czerwony i odcienie, niebieski i odcienie  
 (531) 1.11, 27.5, 29.1

(510), (511) **16** gazety, czasopisma, druki, książki, materiały introligatorskie, materiały fotograficzne, materiały szkoleniowe i instruktażowe, artykuły biurowe, sprzęt biurowy oprócz mebli, taśmy do drukarek komputerowych, atrament korektorski, korektory, materiały piśmienne, kreślarskie, dziurkacze, zszywacze, spinacze, druki akcydensowe, gilotyńki do papieru, grafiony, gumki do ścierania,

kalendarze, organizery, kałamarze, tusze, kalka maszynowa, techniczna, przykładnice kreślarskie, segregatory, tablice, tabliczki do pisania, stemple pieczętujące, pieczętki, poduszki do pieczętek, maszyny specjalne do pieczętowania, taśmy do maszyn do pisania, maszyny do pisania, taśmy samoprzylepne do celów papierniczych lub użytku domowego, temperówki, linijki, programy komputerowe na nośniku papierowym, papier, tektura i wyroby z tych materiałów, papier toaletowy, ręczniki papierowe, chusteczki papierowe do nosa, serwetki papierowe, serwety na stół papierowe, **35** usługi marketingu, reklamy i akwizycji na rzecz osób trzecich, ogłoszenia reklamowe, usługi w zakresie organizacji wystaw w celach handlowych lub reklamowych, usługi w zakresie badania rynku, pośrednictwo handlowe, pośrednictwo w zawieraniu kontraktów handlowych, usługi agencyjne i przedstawicielskie na rzecz krajowych i zagranicznych podmiotów gospodarczych, doradztwo handlowe i ekonomiczne, usługi w zakresie prowadzenia sieci sklepów, hurtowni oraz zgrupowanie na rzecz osób trzecich różnych towarów pozwalające nabywcy wygodnie oglądać i kupować wyspecjalizowane w sprzedaży towary wymienione w wykazie, **40** drukarnie i usługi introligatorskie.

(111) **186605** (220) 2003 05 23 (210) 265225  
 (151) 2007 02 14 (441) 2003 12 01  
 (732) „SECPOL” Spółka z o.o., Marki, PL.  
 (540)



Kolor znaku: złoty, czarny

(531) 27.5.1, 29.1.2  
 (510), (511) **30** kawa, herbata, kakao, cukier, ryż, tapioka, sago, kawa nienaturalna, mąka i produkty zbożowe, chleb, wyroby cukiernicze i słodczy, lody, miód, melasa (syropy), drożdże, proszek do pieczenia, sól, musztarda, ocet, sosy (przyprawy), przyprawy, lód, **39** usługi transportowe, usługi w zakresie pakowania i składowania towarów.

(111) **186606** (220) 2003 09 01 (210) 269289  
 (151) 2007 02 14 (441) 2004 03 08  
 (732) Toruńskie Zakłady Materiałów Opatrunkowych  
 Spółka Akcyjna, Toruń, PL.  
 (540) mato-pro  
 (510), (511) **05** bibułowo-foliowe podkłady higieniczne (artykuły higieniczne).

(111) **186607** (220) 2003 11 24 (210) 273007  
 (151) 2007 01 12 (441) 2004 04 19  
 (732) „FERAX - IRL” Spółka z o.o., Zduńska Wola, PL.  
 (540)



Kolor znaku: biały, szary, czarny

(531) 25.5.1, 26.4.1, 27.5.1, 29.1.6, 29.1.8  
 (510), (511) **25** wyroby pończosznicze, rajstopy, pończochy, skarpety, bielizna.

(111) **186608** (220) 2004 02 13 (210) 276351  
 (151) 2007 01 03 (441) 2004 05 17  
 (732) Zakład Przetwórstwa Mięsa PEKLIMAR Bogusław  
 Strzeńniewski, Umienino, PL.  
 (540) MY SIĘ ZNAMY  
 (510), (511) **29** wędliny, **35** doradztwo w zakresie organizowania i prowadzenia działalności gospodarczej, promocja sprzedaży dla osób trzecich.

(111) **186609** (220) 2004 03 04 (210) 277180  
 (151) 2007 02 08 (441) 2004 06 14  
 (732) „GAS TRADING PODKARPACIE” Sp. z o.o., Dębica, PL.



(540)



Kolor znaku: fioletowy

(531) 1.15.5, 27.5.1, 29.1.5

(510), (511) **04** gazy palne jako materiał pędny i grzewczy, gaz płynny, paliwo gazowe, **06** części metalowe urządzeń do gazu płynnego, butle i pojemniki metalowe do paliw płynnych, **11** armatura regulacyjna i bezpieczeństwa do urządzeń gazowych, instalacje gazowe oraz ich części zamienne, **35** marketing i usługi w zakresie sprzedaży gazu płynnego w butlach, **39** napełnianie butli gazem.

(111) **186610** (220) 2004 03 04 (210) 277181

(151) 2007 02 19 (441) 2004 06 14

(732) „GAS TRADING PODKARPACIE” Sp. z o.o., Dębica, PL.

(540)



Kolor znaku: fioletowy, czerwony, biały, złoty

(531) 1.15.5, 19.1.1, 27.5.1, 29.1.1, 29.1.5

(510), (511) **04** gazy palne jako materiał pędny i grzewczy, gaz płynny, paliwo gazowe, **06** części metalowe urządzeń do gazu płynnego, butle i pojemniki metalowe do paliw płynnych, **11** armatura regulacyjna i bezpieczeństwa do urządzeń gazowych, instalacje gazowe oraz ich części zamienne, **35** marketing i usługi w zakresie sprzedaży gazu płynnego w butlach, **39** napełnianie butli gazem.

(111) **186611** (220) 2005 02 28 (210) 291712

(151) 2007 03 26 (441) 2005 06 13

(732) „NIJJAR IMPEX” Spółka z o.o., Raszyn, PL.

(540) Fürstmann

(510), (511) **06** wyroby z metali nieszlachetnych i ich stopów, kłódki, **07** maszyny i obrabiarki, obrabiarki o napędzie elektrycznym, **08** narzędzia i przyrządy ręcznie sterowane oraz wyroby nożownicze, klucze maszynowe, szczypce, śrubokręty, maszynki do strzyżenia włosów i noże kuchenne, **09** urządzenia do nagrywania i odtwarzania dźwięku i/lub obrazu oraz akcesoria do tych urządzeń, radioodbiorniki samochodowe i piloty telewizyjne, wagi, urządzenia i przyrządy elektryczne przewodzące, przełączające, transformujące, akumulatorowe i kontrolno-sterujące, **11** urządzenia do oświetlenia, ogrzewania, gotowania i suszenia, latarki, czajniki, kotły warzelne i suszarki do włosów, **16** taśmy samoprzylepne z tworzyw sztucznych służące do pakowania.

(111) **186612** (220) 2005 02 28 (210) 291755

(151) 2007 03 26 (441) 2005 06 13

(732) Płockie Zakłady Drobiarskie „SADROB” Spółka Akcyjna, Płock, PL.

(540)



Kolor znaku: czerwony

(531) 24.17.25, 27.5.1, 29.1.1

(510), (511) **29** mięso drobiowe, mięso konserwowane, mięso puszkowane, mięso solone, konserwy mięsne, podroby drobiowe, drób

wędzony i pieczony, kielbasy, mielonki, połówce, parówki, pasztety mięsne, pieczenie mięsne, szynki, wędliny, wędliny podrobowe, wyroby garmazeryjne z mięsa.

(111) **186613** (220) 2003 08 18 (210) 268771

(151) 2006 12 28 (441) 2004 02 23

(732) HYUNDAI CORPORATION, Seoul, KR.

(540) HYUNDAI

(510), (511) **07** pralki, zmywarki do naczyń, maszyny do mielenia, kuchenne elektryczne urządzenia miksująco-mielące, maszyny do szycia, silniki elektryczne, pompy, silniki diesla, maszyny suszące, generatory elektryczne, miksery, wyciskacze do owoców oraz sokowirówki, odkurzacze, **11** lodówki, zamrażarki, klimatyzatory, urządzenia do oczyszczania powietrza, kuchenki mikrofalowe, odkurzacze, chłodziarki, kuchenki elektryczne, kuchenki gazowe, suszarki do włosów.

(111) **186614** (220) 2004 02 26 (210) 276862

(151) 2006 12 28 (441) 2004 05 31

(732) „ŚLĄSKIE CENTRUM POŻYCZEK” Jan Fudaliński, Dorota

Fudalińska, Halina Fudalińska Spółka Jawna, Zawiercie, PL.

(540)

## DOM HIPOTECZNY

(531) 27.5.1

(510), (511) **06** kasety metalowe, skrzynki transferowe metalowe, **09** systemy antywłamaniowe, alarmowe i zabezpieczające, **20** kasety niemetalowe, skrzynki transferowe niemetalowe, **35** pośrednictwo handlowe w sprzedaży samochodów, skup i sprzedaż metali szlachetnych, **36** depozyty sejfowe, usługi finansowe, doradztwo w sprawach finansowych, ocena zdolności kredytowej, udzielanie kredytów, pośrednictwo finansowe, pomoc przy zawieraniu umów kredytowych i pożyczek, windykacja należności, ubezpieczenia, doradztwo w sprawach ubezpieczeniowych, agencje nieruchomości, kupno i sprzedaż nieruchomości, wymiana walut, udzielanie pożyczek pod zastaw, **37** montaż i konserwacja systemów alarmowych i zabezpieczających, usługi budowlane, **39** wynajmowanie kaset towarowo-rzeczowych, **42** projektowanie systemów antywłamaniowych, alarmowych i zabezpieczających, projektowanie architektoniczno-budowlane.

(111) **186615** (220) 2004 02 26 (210) 276863

(151) 2006 12 28 (441) 2004 05 31

(732) „ŚLĄSKIE CENTRUM POŻYCZEK” Jan Fudaliński, Dorota

Fudalińska, Halina Fudalińska Spółka Jawna, Zawiercie, PL.

(540)

## DOM HIPOTECZNO ~ ZASTAWOWY

(531) 27.5.1

(510), (511) **06** kasety metalowe, skrzynki transferowe metalowe, **09** systemy antywłamaniowe, alarmowe i zabezpieczające, **20** kasety niemetalowe, skrzynki transferowe niemetalowe, **35** pośrednictwo handlowe w sprzedaży samochodów, skup i sprzedaż metali szlachetnych, **36** depozyty sejfowe, usługi finansowe, doradztwo w sprawach finansowych, ocena zdolności kredytowej, udzielanie kredytów, pośrednictwo finansowe, pomoc przy zawieraniu umów kredytowych i pożyczek, windykacja należności, ubezpieczenia, doradztwo w sprawach ubezpieczeniowych, agencje nieruchomości, kupno i sprzedaż nieruchomości, wymiana walut, udzielanie pożyczek pod zastaw, **37** montaż i konserwacja systemów alarmowych i zabezpieczających, usługi budowlane, **39** wynajmowanie kaset towarowo-rzeczowych, **42** projektowanie systemów antywłamaniowych, alarmowych i zabezpieczających, projektowanie architektoniczno-budowlane.

(111) **186616** (220) 2004 02 26 (210) 276864

(151) 2006 12 28 (441) 2004 05 31

(732) „ŚLĄSKIE CENTRUM POŻYCZEK” Jan Fudaliński, Dorota

Fudalińska, Halina Fudalińska Spółka Jawna, Zawiercie, PL.

(540)

## DOM ZASTAWOWY

(531) 27.5.1



(510), (511) **06** kasety metalowe, skrzynki transferowe metalowe, **09** systemy antywłamaniowe, alarmowe i zabezpieczające, **20** kasety niemetalowe, skrzynki transferowe niemetalowe, **35** pośrednictwo handlowe w sprzedaży samochodów, skup i sprzedaż metali szlachetnych, **36** depozyty sejfowe, usługi finansowe, doradztwo w sprawach finansowych, ocena zdolności kredytowej, udzielanie kredytów, pośrednictwo finansowe, pomoc przy zawieraniu umów kredytowych i pożyczek, windykacja należności, ubezpieczenia, doradztwo w sprawach ubezpieczeniowych, agencje nieruchomości, kupno i sprzedaż nieruchomości, wymiana walut, udzielanie pożyczek pod zastaw, **37** montaż i konserwacja systemów alarmowych i zabezpieczających, usługi budowlane, **39** wynajmowanie kasety towarowo-rzeczowych, **42** projektowanie systemów antywłamaniowych, alarmowych i zabezpieczających, projektowanie architektoniczno-budowlane.

(111) **186617** (220) 2004 03 08 (210) 277390  
 (151) 2007 02 05 (441) 2004 06 14  
 (732) „MATBON” Maciej Fersztorowski, Mysłówice, PL.  
 (540)



Kolor znaku: jasnozielony, jasnoniebieski, biały, żółty  
 (531) 6.7.11, 27.5.1, 29.1.15  
 (510), (511) **32** woda źródłana.

(111) **186618** (220) 2004 03 08 (210) 277415  
 (151) 2007 01 03 (441) 2004 06 14  
 (732) Fabryka Okien „PROFAL” Piotr Piorunek, Ireneusz Kuzia  
 Spółka Jawna, Rozdrażew, PL.  
 (540)

**PROFAL**

Kolor znaku: niebieski, biały  
 (531) 27.5.1, 29.1.4  
 (510), (511) **06** bramy metalowe, daszki metalowe dla budownictwa, drzwi metalowe, budowlane konstrukcje metalowe, okna metalowe, **19** bramy niemetalowe, budowlane konstrukcje niemetalowe, daszki niemetalowe dla budownictwa, drzwi niemetalowe, okna niemetalowe, żaluzje niemetalowe, **37** nadzór budowlany, usługi budowlane wykończeniowe, malowanie, **40** frezowanie, obróbka metali, spawanie, lutowanie.

(111) **186619** (220) 2004 03 08 (210) 277423  
 (151) 2006 12 22 (441) 2004 06 14  
 (732) Zakłady Przemysłu Cukierniczego MIESZKO Spółka Akcyjna,  
 Racibórz, PL.  
 (540) Raciborzanka  
 (510), (511) **30** wyroby czekoladowe, wafle, karmelki.

(111) **186620** (220) 2004 03 29 (210) 278526  
 (151) 2006 11 22 (441) 2004 07 12  
 (732) Fabryka Kosmetyków MIRACULUM Spółka Akcyjna, Kraków, PL.  
 (540) Miraculum Tlenoterapia  
 (510), (511) **03** barwniki do celów kosmetycznych, depilatory, dezodoranty osobiste, ekstrakty kwiatowe do perfum, esencje eteryczne, farby do włosów, farby do bielizny, kosmetyki, kosmetyczne maseczki, kosmetyki do pielęgnacji skóry i włosów, kremy do golenia, kremy

po goleniu, kremy kosmetyczne, kremy do wybielania skóry, lakiery do włosów, lotony do włosów, lotony dla celów kosmetycznych, maseczki do wybielania skóry, maści do celów kosmetycznych, mleczo kosmetyczne, mydła, mydła dezodorujące, mydła toaletowe, mydło do golenia, olejki do ciała, olejki do kąpieli, olejki eteryczne, olejki toaletowe, olejki do celów perfumeryjnych, pasty, pasty do obuwia, perfumy, pianka do golenia, płyny do kąpieli, preparaty do usuwania farby, proszki i płyny do zębów, puder, pomadki do ust, szampony, środki do czyszczenia zębów, środki do prania, talk kosmetyczny, tłuszcze do celów kosmetycznych, wata do celów kosmetycznych, woda utleniona do celów kosmetycznych, wazelina kosmetyczna, wody po goleniu, wody kolońskie, toaletowe i zapachowe, woda zapachowa, wyroby perfumeryjne, zestawy kosmetyków dla dzieci i dla dorosłych oraz zestawy kosmetyków dla kobiet i mężczyzn.

## 255

**DECYZJE O ODMOWIE UDZIELENIA  
 PRAWA OCHRONNEGO  
 (wydane po ogłoszeniu o zgłoszeniu)**

*Poniższe zestawienie zawiera kolejno: numer zgłoszenia znaku towarowego oraz numer i rok wydania Biuletynu Urzędu Patentowego, w którym zgłoszenie zostało ogłoszone.*

240325	06/2002	271935	08/2004
243312	12/2002	272275	08/2004
247273	19/2002	272279	08/2004
250818	25/2002	272281	08/2004
250819	25/2002	272284	08/2004
251427	02/2003	273013	08/2004
253126	02/2003	273079	08/2004
254108	04/2003	273414	08/2004
254211	04/2003	273440	08/2004
254668	05/2003	273771	08/2004
255602	07/2003	273772	08/2004
261128	17/2003	274041	08/2004
261460	17/2003	274044	08/2004
261510	18/2003	274523	08/2004
262034	19/2003	274550	08/2004
262449	19/2003	274562	08/2004
262451	19/2003	274563	08/2004
262452	19/2003	274699	08/2004
262453	19/2003	274711	08/2004
264003	22/2003	274712	08/2004
264611	23/2003	274731	08/2004
264757	23/2003	274733	08/2004
265318	24/2003	275027	08/2004
265952	25/2003	275133	09/2004
266055	25/2003	275331	09/2004
266452	26/2003	275334	09/2004
266580	26/2003	275360	09/2004
266581	26/2003	275361	09/2004
266584	26/2003	275429	09/2004
266585	26/2003	276256	10/2004
267082	01/2004	276381	10/2004
267555	02/2004	276677	11/2004
267763	02/2004	276941	11/2004
268429	04/2004	276943	11/2004
268914	04/2004	276944	11/2004
269343	05/2004	277162	12/2004
269344	05/2004	277163	12/2004
270272	07/2004	277167	12/2004
270292	07/2004	277612	12/2004
271176	08/2004	278225	13/2004
271181	08/2004	278525	14/2004
271317	08/2004	278968	14/2004
271318	08/2004	279099	14/2004
271347	08/2004	279161	15/2004

279162	15/2004	284089	23/2004	280221	16/2004	287642	04/2005
279193	15/2004	284103	23/2004	280254	16/2004	287644	04/2005
279196	15/2004	284104	23/2004	281004	17/2004	287645	04/2005
279504	15/2004	284163	23/2004	281097	18/2004	287646	04/2005
279997	16/2004	284437	24/2004	281463	18/2004	287647	04/2005
280016	16/2004	284447	24/2004	281466	18/2004	287648	04/2005
280031	16/2004	284448	24/2004	281539	18/2004	287751	04/2005
280331	16/2004	284451	24/2004	281559	18/2004	287754	04/2005
280332	16/2004	284879	25/2004	281568	18/2004	287755	04/2005
280399	16/2004	284880	25/2004	281647	18/2004	287757	04/2005
280445	16/2004	285603	26/2004	281648	18/2004	287759	04/2005
280846	17/2004	285664	26/2004	281649	18/2004	287760	04/2005
280889	17/2004	285895	01/2005	281650	18/2004	287761	04/2005
281260	18/2004	285927	01/2005	282253	20/2004	287762	04/2005
281390	18/2004	285991	01/2005	282553	20/2004	287763	04/2005
281392	18/2004	286082	01/2005	282675	21/2004	287764	04/2005
281625	18/2004	286579	02/2005	282676	21/2004	287765	04/2005
282022	19/2004	286581	02/2005	282677	21/2004	287767	04/2005
282063	19/2004	286764	02/2005	282684	21/2004	288123	05/2005
282443	20/2004	286768	02/2005	282685	21/2004	288124	05/2005
282453	20/2004	286941	03/2005	282990	21/2004	288177	05/2005
282467	20/2004	286959	03/2005	282991	21/2004	288197	05/2005
282468	20/2004	287596	04/2005	283116	21/2004	289994	09/2005
282476	20/2004	287773	04/2005	283977	23/2004	290081	09/2005
282563	20/2004	288193	05/2005	284048	23/2004	290361	09/2005
282572	20/2004	288399	05/2005	284139	23/2004	291327	11/2005
282574	20/2004	288400	05/2005	284148	23/2004	291558	11/2005
282584	20/2004	289075	07/2005	284411	24/2004	291586	11/2005
282877	21/2004	289686	08/2005	284458	24/2004	291790	12/2005
283218	21/2004	290273	09/2005	284459	24/2004	292187	12/2005
283674	22/2004	290275	09/2005	284550	24/2004	292781	13/2005
283926	22/2004	290276	09/2005	284551	24/2004	292807	13/2005
283933	23/2004	291739	12/2005	284643	24/2004	292830	13/2005
283944	23/2004	293504	15/2005	284700	24/2004	292831	13/2005
284025	23/2004	301064	02/2006	284701	24/2004	293085	14/2005
				284702	24/2004	293486	15/2005
				284703	24/2004	293667	15/2005
				284796	01/2005	293782	15/2005
				285084	25/2004	293783	15/2005
				285543	26/2004	294131	15/2005
				285544	26/2004	294222	16/2005
				285545	26/2004	294270	16/2005
				285546	26/2004	295065	17/2005
				285547	26/2004	295304	17/2005
				285548	26/2004	295396	22/2005
				285549	26/2004	296254	19/2005
				285550	26/2004	296255	19/2005
				285551	26/2004	296321	19/2005
				285552	26/2004	296322	19/2005
				285588	26/2004	296363	19/2005
				285589	26/2004	296523	19/2005
				285867	01/2005	296627	19/2005
				285905	01/2005	296790	20/2005
				285954	01/2005	296791	20/2005
				286092	01/2005	297421	21/2005
				286122	01/2005	297427	21/2005
				286266	01/2005	297677	21/2005
				286388	02/2005	297721	21/2005
				286414	02/2005	298025	22/2005
				286440	02/2005	298030	22/2005
				286735	02/2005	298063	22/2005
				286898	02/2005	298117	22/2005
				287363	03/2005	298154	22/2005
				287364	03/2005	298246	22/2005
				287365	03/2005	298247	22/2005
				287366	03/2005	298869	23/2005
				287635	04/2005	299385	24/2005
				287641	04/2005	299440	25/2005

256

**DECYZJE O UMRZENIU POSTĘPOWANIA  
(wydane po ogłoszeniu o zgłoszeniu)**

*Poniższe zestawienie zawiera kolejno: numer zgłoszenia znaku towarowego oraz numer i rok wydania Biuletynu Urzędu Patentowego, w którym zgłoszenie zostało ogłoszone.*

240075	05/2002	271900	08/2004	285549	26/2004	296254	19/2005
241098	08/2002	272680	08/2004	285550	26/2004	296255	19/2005
244013	13/2002	272851	08/2004	285551	26/2004	296321	19/2005
252894	02/2003	272966	08/2004	285552	26/2004	296322	19/2005
258880	13/2003	273389	08/2004	285588	26/2004	296363	19/2005
261063	17/2003	275683	09/2004	285589	26/2004	296523	19/2005
266020	25/2003	276117	10/2004	285867	01/2005	296627	19/2005
266021	25/2003	276676	11/2004	285905	01/2005	296790	20/2005
266695	26/2003	277147	12/2004	285954	01/2005	296791	20/2005
266986	01/2004	277314	12/2004	286092	01/2005	297421	21/2005
267353	02/2004	278016	13/2004	286122	01/2005	297427	21/2005
267410	02/2004	278017	13/2004	286266	01/2005	297677	21/2005
267597	02/2004	278018	13/2004	286388	02/2005	297721	21/2005
268387	04/2004	278019	13/2004	286414	02/2005	298025	22/2005
268448	04/2004	278047	13/2004	286440	02/2005	298030	22/2005
268453	04/2004	278303	13/2004	286735	02/2005	298063	22/2005
269266	05/2004	278436	14/2004	286898	02/2005	298117	22/2005
269810	06/2004	278437	14/2004	287363	03/2005	298154	22/2005
270254	07/2004	278446	14/2004	287364	03/2005	298246	22/2005
271655	08/2004	279507	15/2004	287365	03/2005	298247	22/2005
271656	08/2004	280009	16/2004	287366	03/2005	298869	23/2005
271657	08/2004	280141	16/2004	287635	04/2005	299385	24/2005
271658	08/2004	280181	16/2004	287641	04/2005	299440	25/2005

299541	25/2005	304519	08/2006	316850	02/2007	317767	04/2007
299591	25/2005	304521	08/2006	316851	02/2007	317770	04/2007
299608	25/2005	304522	08/2006	316852	02/2007	317771	04/2007
299617	25/2005	304523	08/2006	316860	02/2007	317806	04/2007
299654	24/2005	304647	08/2006	316861	02/2007	317807	04/2007
299739	25/2005	305168	09/2006	316884	02/2007	317809	04/2007
299765	25/2005	305238	09/2006	316885	02/2007	317811	04/2007
299824	25/2005	305329	11/2006	316901	02/2007	317819	04/2007
299869	25/2005	305530	10/2006	316902	02/2007	317824	04/2007
299870	25/2005	305531	10/2006	316922	02/2007	317829	04/2007
299872	25/2005	306215	11/2006	316923	02/2007	317859	04/2007
299995	26/2005	306407	11/2006	316924	02/2007	317867	04/2007
299996	26/2005	306804	12/2006	316925	02/2007	317886	04/2007
299997	26/2005	306822	12/2006	316926	02/2007	317902	04/2007
299998	26/2005	306875	12/2006	316928	02/2007	317903	04/2007
300047	26/2005	307993	14/2006	316989	02/2007	317909	04/2007
300049	26/2005	308276	14/2006	317003	02/2007	317937	04/2007
300129	26/2005	308362	14/2006	317024	03/2007	317961	04/2007
300515	01/2006	309693	15/2006	317028	03/2007	317962	04/2007
300516	01/2006	309757	15/2006	317067	03/2007	317963	04/2007
300698	01/2006	310514	17/2006	317102	03/2007	317988	04/2007
300699	01/2006	310532	17/2006	317110	03/2007	317989	04/2007
300817	01/2006	310998	18/2006	317114	03/2007	318046	04/2007
300874	01/2006	312062	19/2006	317162	03/2007	318066	04/2007
300946	01/2006	313546	22/2006	317193	03/2007	318067	04/2007
301140	02/2006	313965	23/2006	317235	03/2007	318091	04/2007
301180	02/2006	313966	23/2006	317248	03/2007	318099	04/2007
301181	02/2006	314268	23/2006	317270	03/2007	318119	05/2007
301200	02/2006	314390	24/2006	317362	03/2007	318120	05/2007
301239	02/2006	314391	24/2006	317377	03/2007	318202	05/2007
301334	02/2006	314392	24/2006	317397	03/2007	318232	05/2007
301365	02/2006	314393	24/2006	317400	03/2007	318263	05/2007
301371	02/2006	314394	24/2006	317561	03/2007	318269	05/2007
301426	02/2006	314477	24/2006	317563	03/2007	318294	05/2007
301491	03/2006	314590	24/2006	317579	04/2007	318295	05/2007
301494	03-2006	314659	24/2006	317581	04/2007	318296	05/2007
301495	03/2007	315270	25/2006	317584	04/2007	318321	05/2007
301530	03-2007	315277	25/2006	317585	04/2007	318361	05/2007
301543	03/2008	315617	26/2006	317586	04/2007	318368	05/2007
301680	03-2008	315618	26/2006	317588	04/2007	318378	05/2007
301914	03/2009	315635	26/2006	317596	04/2007	318391	05/2007
302038	04/2006	315712	26/2006	317597	04/2007	318413	05/2007
302164	04/2006	315783	26/2006	317614	04/2007	318475	05/2007
302260	04/2006	315784	26/2006	317615	04/2007	318479	05/2007
302296	04/2006	316149	01/2007	317617	04/2007	318480	05/2007
302313	04/2006	316165	01/2007	317620	04/2007	318481	05/2007
302325	04/2006	316169	01/2007	317646	04/2007	318482	05/2007
302326	04/2006	316176	01/2007	317650	04/2007	318483	05/2007
302327	04/2006	316177	01/2007	317651	04/2007	318484	05/2007
302328	04/2006	316178	01/2007	317652	04/2007	318485	05/2007
302329	04/2006	316200	01/2007	317654	04/2007	318486	05/2007
302330	04/2006	316201	01/2007	317655	04/2007	318487	05/2007
302331	04/2006	316218	01/2007	317658	04/2007	318506	05/2007
302423	04/2006	316236	01/2007	317660	04/2007	318519	05/2007
302424	04/2006	316238	01/2007	317661	04/2007	318520	05/2007
302493	05/2006	316239	01/2007	317662	04/2007	318521	05/2007
302495	05/2006	316294	01/2007	317667	04/2007	318522	05/2007
302540	05/2006	316299	01/2007	317669	04/2007	318543	05/2007
302763	05/2006	316300	01/2007	317695	04/2007	318545	05/2007
302944	05/2006	316333	01/2007	317703	04/2007	318591	05/2007
302945	05/2006	316334	01/2007	317704	04/2007	318642	06/2007
302946	05/2006	316368	02/2007	317713	04/2007	318700	06/2007
302947	05/2006	316375	02/2007	317725	04/2007	318731	06/2007
303005	05/2006	316428	02/2007	317726	04/2007	318760	06/2007
303483	06/2006	316429	02/2007	317728	04/2007	318793	06/2007
303606	06/2006	316597	02/2007	317729	04/2007	318802	06/2007
303618	06/2006	316642	02/2007	317730	04/2007	318817	06/2007
303716	06/2006	316643	02/2007	317747	04/2007	318818	06/2007

318819	06/2007	319595	07/2007	263323	21/2003	265722	25/2003
318820	06/2007	319656	07/2007	263345	21/2003	265723	25/2003
318821	06/2007	319657	07/2007	263435	21/2003	265724	25/2003
318822	06/2007	319658	07/2007	263469	21/2003	265821	25/2003
318823	06/2007	319680	07/2007	263472	21/2003	265823	25/2003
318824	06/2007	319681	07/2007	263493	21/2003	265921	25/2003
318825	06/2007	319806	08/2007	263892	22/2003	265936	25/2003
318903	06/2007	319821	08/2007	263933	22/2003	265955	25/2003
318906	06/2007	319888	08/2007	263943	22/2003	265958	25/2003
318909	06/2007	319924	08/2007	263985	22/2003	265975	25/2003
318944	06/2007	320132	08/2007	263986	22/2003	266010	25/2003
318985	06/2007	320294	09/2007	264411	23/2003	266100	25/2003
318986	06/2007	320331	09/2007	264412	23/2003	266121	25/2003
319004	06/2007	320558	09/2007	264457	23/2003	266227	26/2003
319024	06/2007	320626	09/2007	264458	23/2003	266230	26/2003
319025	06/2007	320644	09/2007	264499	23/2003	266248	26/2003
319107	06/2007	320683	10/2007	264501	23/2003	266256	26/2003
319122	06/2007	320797	10/2007	264508	23/2003	266257	26/2003
319165	07/2007	321137	10/2007	264523	23/2003	266261	26/2003
319186	07/2007	321190	10/2007	264524	23/2003	266290	26/2003
319189	07/2007	321248	11/2007	264525	23/2003	266293	26/2003
319281	07/2007	321252	11/2007	264526	23/2003	266308	26/2003
319323	07/2007	321861	12/2007	264530	23/2003	266312	26/2003
319473	07/2007	321946	12/2007	264662	23/2003	266446	26/2003
319545	07/2007	322200	12/2007	264688	23/2003	266455	26/2003
319551	07/2007	322210	12/2007	264708	23/2003	266456	26/2003
319582	07/2007			264722	23/2003	266471	26/2003
				264793	23/2003	266472	26/2003
				264794	23/2003	266599	26/2003
				264795	23/2003	266615	26/2003
				264805	23/2003	266899	01/2004
				264910	24/2003	266940	01/2004
				264916	24/2003	266953	01/2004
				264923	24/2003	266954	01/2004
				264933	24/2003	266968	01/2004
				264935	24/2003	266969	01/2004
				264961	24/2003	266970	01/2004
				264998	24/2003	266972	01/2004
				265000	24/2003	266973	01/2004
				265047	24/2003	266974	01/2004
				265049	24/2003	266976	01/2004
				265050	24/2003	266977	01/2004
				265051	24/2003	266979	01/2004
				265052	24/2003	266980	01/2004
				265053	24/2003	266982	01/2004
				265077	24/2003	267021	01/2004
				265120	24/2003	267022	01/2004
				265121	24/2003	267025	01/2004
				265153	24/2003	267038	01/2004
				265163	24/2003	267047	01/2004
				265201	24/2003	267050	01/2004
				265221	24/2003	267156	01/2004
				265226	24/2003	267157	01/2004
				265235	24/2003	267183	01/2004
				265236	24/2003	267185	01/2004
				265237	24/2003	267186	01/2004
				265456	24/2003	267189	01/2004
				265486	24/2003	267227	01/2004
				265490	24/2003	267271	01/2004
				265536	24/2003	267272	01/2004
				265599	24/2003	267276	01/2004
				265600	24/2003	267317	01/2004
				265696	25/2003	267337	01/2004
				265699	25/2003	267367	02/2004
				265702	25/2003	267368	02/2004
				265716	25/2003	267459	02/2004
				265718	25/2003	267472	02/2004

257

**DECYZJE STWIERDZAJĄCE WYGAŚNIĘCIE  
DECYZJI O UDZIELENIU PRAWA OCHRONNEGO**

*Poniższe zestawienie zawiera kolejno: numer zgłoszenia znaku towarowego oraz numer i rok wydania Biuletynu Urzędu Patentowego, w którym zgłoszenie zostało ogłoszone.*

242143	10/2002	260493	16/2003	264935	24/2003	266969	01/2004
242606	11/2002	260812	16/2003	264961	24/2003	266970	01/2004
243499	12/2002	260813	16/2003	264998	24/2003	266972	01/2004
245730	16/2002	260814	16/2003	265000	24/2003	266973	01/2004
246396	18/2002	260912	17/2003	265047	24/2003	266974	01/2004
247417	19/2002	261016	17/2003	265049	24/2003	266976	01/2004
249683	23/2002	261020	17/2003	265050	24/2003	266977	01/2004
254124	04/2003	261043	17/2003	265051	24/2003	266979	01/2004
254125	04/2003	261160	17/2003	265052	24/2003	266980	01/2004
254371	04/2003	261161	17/2003	265053	24/2003	266982	01/2004
254496	06/2003	261286	17/2003	265077	24/2003	267021	01/2004
254496	06/2003	261474	17/2003	265120	24/2003	267022	01/2004
254497	06/2003	261504	18/2003	265121	24/2003	267025	01/2004
254889	06/2003	261712	18/2003	265153	24/2003	267038	01/2004
255637	07/2003	261720	18/2003	265163	24/2003	267047	01/2004
255680	07/2003	261722	18/2003	265201	24/2003	267050	01/2004
255681	07/2003	261724	18/2003	265221	24/2003	267156	01/2004
255770	07/2003	261835	18/2003	265226	24/2003	267157	01/2004
255771	07/2003	262226	19/2003	265235	24/2003	267183	01/2004
255772	07/2003	262346	19/2003	265236	24/2003	267185	01/2004
255774	07/2003	262348	19/2003	265237	24/2003	267186	01/2004
256564	09/2003	262703	20/2003	265456	24/2003	267189	01/2004
258830	13/2003	262705	20/2003	265486	24/2003	267227	01/2004
259247	13/2003	262717	20/2003	265490	24/2003	267271	01/2004
259566	14/2003	262745	20/2003	265536	24/2003	267272	01/2004
259567	14/2003	262748	20/2003	265599	24/2003	267276	01/2004
259568	14/2003	262789	20/2003	265600	24/2003	267317	01/2004
259569	14/2003	262830	20/2003	265696	25/2003	267337	01/2004
260046	15/2003	262856	20/2003	265699	25/2003	267367	02/2004
260281	15/2003	262962	20/2003	265702	25/2003	267368	02/2004
260352	16/2003	263100	20/2003	265716	25/2003	267459	02/2004
260492	16/2003	263101	20/2003	265718	25/2003	267472	02/2004



267480	02/2004	268380	03/2004
267505	02/2004	268382	03/2004
267506	02/2004	268486	04/2004
267517	02/2004	268541	04/2004
267518	02/2004	268542	04/2004
267528	02/2004	268543	04/2004
267608	02/2004	268550	04/2004
267619	02/2004	268571	04/2004
267628	02/2004	268572	04/2004
267656	02/2004	268573	04/2004
267675	02/2004	268685	04/2004
267690	02/2004	268687	04/2004
267766	02/2004	269016	05/2004
267769	02/2004	269024	05/2004
267838	02/2004	269061	05/2004
267839	02/2004	269066	05/2004
267840	02/2004	269075	05/2004
268069	03/2004	269089	05/2004
268070	03/2004	269126	05/2004
268083	03/2004	269129	05/2004
268099	03/2004	269550	06/2004
268100	03/2004	269551	06/2004
268101	03/2004	269740	06/2004
268102	03/2004	269742	06/2004
268103	03/2004	269753	06/2004
268104	03/2004	270076	07/2004
268106	03/2004	270275	07/2004
268107	03/2004	270293	07/2004
268108	03/2004	270757	08/2004
268143	03/2004	270761	08/2004
268145	03/2004	270762	08/2004
268254	03/2004	270769	08/2004
268296	03/2004	270780	08/2004
268297	03/2004		

## 258

### WPISY I ZMIANY W REJESTRZE ZNAKÓW TOWAROWYCH

(nieuwzględnione w innych samodzielnych ogłoszeniach)

Poniższe zestawienie zawiera kolejno: numer rejestru znaków towarowych, datę wpisu, oznaczenie rubryki, w której dokonano wpisu lub zmiany oraz treść wpisu. Poszczególne rubryki rejestru znaków towarowych zawierają następujące dane:

rubryka A	- nazwisko i imię lub nazwę oraz adres uprawnionego z podaniem nazwy kraju,
rubryka B-	znak towarowy (wpisany znak towarowy lub jego odbitkę i klasy elementów graficznych - jeżeli znak je zawiera - oraz, jeżeli jest to niezbędne dla identyfikacji znaku, jego rodzaj np. znak przestrzenny, dźwiękowy, a także w przypadku znaków barwnych określenie kolorów),
rubryka C	- wykaz towarów przyporządkowanych do odpowiednich klas towarowych,
rubryka D	- prawa ograniczające prawo ochronne,
rubryka E-	kategorię znaku lub prawa ochronnego (wspólny znak towarowy, wspólny znak towarowy gwarancyjny, wspólne prawo ochronne) oraz regulamin znaku,
rubryka F-	wnioski i sprzeciwy oraz decyzje wydane w wyniku ich rozpoznania,
rubryka G	- rejestracja międzynarodowa (adnotacja o rejestracji międzynarodowej na podstawie zgłoszenia lub rejestracji krajowej),
rubryka H	- datę unieważnienia lub datę i przyczynę wygaśnięcia prawa ochronnego, zastąpienie rejestracji krajowej rejestracją międzynarodową.

**Uwaga:** Publikacji podlegają: zmiana uprawnionego, zmiana nazwy uprawnionego, prawa ograniczające prawo ochronne, zmiana regulaminu znaku wspólnego, sprostowania istotnych pomyłek.

**00354** 2007 05 25 A. Wprowadzono zmianę nazwy uprawnionego przez wykreślenie wpisu: Ogólnopolskie Forum Towarzystw Budownictwa Społecznego, Warszawa, Polska Ogólnopolska Izba Gospodarcza Towarzystw Budownictwa Społecznego, Warszawa Polska i dokonanie wpisu: „Ogólnopolskie Forum Towarzystw Budownictwa Społecznego, Warszawa, Polska Polska Izba Gospodarcza Towarzystw Budownictwa Społecznego, Warszawa, Polska

**00354** 2007 05 25 A,B. Wprowadzono zmianę przez dokonanie wpisu: A) Ogólnopolska Izba Gospodarcza Towarzystw Budownictwa Społecznego, Warszawa, Polska B) Na podstawie umowy z dnia 31 sierpnia 2005 r. ustanowiono wspólne prawo ochronne.

**44882** 2007 05 24 A. Wprowadzono zmianę siedziby uprawnionego przez wykreślenie wpisu: Turtle Wax, Inc., Chicago, Stany Zjednoczone Ameryki i dokonanie wpisu: Turtle Wax, Inc., Willowbrook, Stany Zjednoczone Ameryki.

**46195** 2007 05 02 B. Wprowadzono zmianę przez wykreślenie całego wykazu towarów oraz wszystkich klas i dokonanie wpisu: produkty chemiczne do celów przemysłowych, produkty do izolacji przeciwwilgociowej, żywice nieprzetworzone; klasa 1.

**47272** 2007 05 25 A. Wprowadzono zmianę uprawnionego przez wykreślenie wpisu: Allied Domecq Spirtis & Wine Limited, Bristol, Wielka Brytania i dokonanie wpisu: JIM BEAM BRANDS UK LIMITED, Horsham, Wielka Brytania.

**47272** 2007 05 25 A. Wprowadzono zmianę nazwy uprawnionego przez wykreślenie wpisu: JIM BEAM BRANDS UK LIMITED, Horsham, Wielka Brytania i dokonanie wpisu: BEAM GLOBAL UK LIMITED, Horsham, Wielka Brytania.

**47273** 2007 05 25 A. Wprowadzono zmianę uprawnionego przez wykreślenie wpisu: Allied Domecq Spirtis & Wine Limited, Bristol, Wielka Brytania i dokonanie wpisu: JIM BEAM BRANDS UK LIMITED, Horsham, Wielka Brytania.

**47273** 2007 05 25 A. Wprowadzono zmianę nazwy uprawnionego przez wykreślenie wpisu: JIM BEAM BRANDS UK LIMITED, Horsham, Wielka Brytania i dokonanie wpisu: BEAM GLOBAL UK LIMITED, Horsham, Wielka Brytania.

**48819** 2007 05 25 A. Wprowadzono zmianę uprawnionego przez wykreślenie wpisu: SAGEM SA, Paryż, Francja i dokonanie wpisu: SAFRAN, Paryż, Francja.

**49554** 2007 05 24 A. Wprowadzono zmianę uprawnionego przez wykreślenie wpisu: Vogtländische Musikinstrumentenfabrik GmbH, Markneukirchen, Niemcy i dokonanie wpisu: JA Musik GmbH, Markneukirchen, Niemcy.

**49554** 2007 05 24 A. Wprowadzono zmianę uprawnionego przez wykreślenie wpisu: JA Musik GmbH, Markneukirchen, Niemcy i dokonanie wpisu: AGA Meinl Musikmarketing GmbH, Geretsried, Niemcy.

**54655** 2007 05 02 A. Wprowadzono zmianę nazwy i siedziby uprawnionego przez wykreślenie wpisu: Weinbrennerei Scharlachberg Sturm GmbH & Co., Bingen, Niemcy i dokonanie wpisu: A. Racke GmbH + Co., Bingen am Rhein, Niemcy.

**54655** 2007 05 02 A. Wprowadzono zmianę nazwy uprawnionego przez wykreślenie wpisu: A. Racke GmbH + Co., Bingen am Rhein, Niemcy i dokonanie wpisu: Henkell & Söhnlein Sektkellereien KG, Wiesbaden, Niemcy.

**54917** 2007 05 02 A. Wprowadzono zmianę uprawnionego przez wykreślenie wpisu: Pfizer Inc., (Delaware corporation), Nowy Jork, Stany Zjednoczone Ameryki i dokonanie wpisu: Phibro Animal Health Corporation, Ridgefield Park, Stany Zjednoczone Ameryki.

**55394** 2007 05 02 A. Wprowadzono zmianę siedziby uprawnionego przez wykreślenie wpisu: Erbadan-Textil-GmbH, Erlangen, Niemcy i dokonanie wpisu: Erbadan-Textil-GmbH, Monachium, Niemcy.

**55467** 2007 05 25 A. Wprowadzono zmianę nazwy uprawnionego przez wykreślenie wpisu: Soci t  Nationale d'Etude et de Construcion de Moteurs d'Aviation – S.N.E.C.M.A., Paryż, Francja i dokonanie wpisu: SNECMA S.A., Paryż, Francja.

**55467** 2007 05 25 A. Wprowadzono zmianę uprawnionego przez wykreślenie wpisu: SNECMA S.A., Paryż, Francja i dokonanie wpisu: SAGEM S.A., Paryż, Francja.

**55467** 2007 05 25 A. Wprowadzono zmianę uprawnionego przez wykreślenie wpisu: SAGEM S.A., Paryż, Francja i dokonanie wpisu: SAFRAN, Paryż, Francja.

**57622** 2007 05 25 A. Wprowadzono zmianę uprawnionego przez wykreślenie wpisu: Allied Domecq Spirtis & Wine Limited, Bristol, Wielka Brytania i dokonanie wpisu: JIM BEAM BRANDS UK LIMITED, Horsham, Wielka Brytania.

**57622** 2007 05 25 A. Wprowadzono zmianę nazwy uprawnionego przez wykreślenie wpisu: JIM BEAM BRANDS UK LIMITED, Horsham, Wielka Brytania i dokonanie wpisu: BEAM GLOBAL UK LIMITED, Horsham, Wielka Brytania.

**58521** 2007 05 25 A. Wprowadzono zmianę nazwy uprawnionego przez wykreślenie wpisu: Shionogi Eurpe B.V., Amsterdam, Holandia i dokonanie wpisu: Qualicaps Netherlands B.V., Amsterdam, Holandia.

**58521** 2007 05 25 A. Wprowadzono zmianę uprawnionego przez wykreślenie wpisu: Qualicaps Netherlands B.V., Amsterdam, Holandia i dokonanie wpisu: Qualicaps Co., Ltd., Nara, Japonia.

**62643** 2007 05 24 A. Wprowadzono zmianę nazwy uprawnionego przez wykreślenie wpisu: VOEST-ALPINE Stahl Linz Gesellschaft mbH, Linz, Austria i dokonanie wpisu: voestalpine Stahl GmbH, Linz, Austria.

**62643** 2007 05 24 A. Wprowadzono zmianę uprawnionego przez wykreślenie wpisu: voestalpine Stahl GmbH, Linz, Austria i dokonanie wpisu: voestalpine AG, Linz, Austria.

**63571** 2007 05 11 D. Wykreślono wpis: W dniu 26.08.1999 r. zawarto umowę licencyjną na używanie znaku przez firmę Przedsiębiorstwo „POLMOS” Białystok Spółka Akcyjna, Białystok, Polska.

**64100** 2007 05 24 D. Dokonano wpisu. Na mocy umowy sporządzonej dnia 25 października 2006 r. w Mediolanie, Włochy uprawniony RIELLO S.p.A., Legnago (Werona), Via Ing, Pilade Riello 7, Włochy ustanowił na rzecz: BNP Paribas S.A., - Succrsale Italia, Piazza San Fedele 2, Milan, Włochy zastaw na prawie do znaku towarowego R-64100 RIELLO.

**64614** 2007 05 25 A. Wprowadzono zmianę siedziby uprawnionego przez wykreślenie wpisu: Allied Domecq Spirtis & Wine Limited, Stepton Mallet, Wielka Brytania i dokonanie wpisu: Allied Domecq Spirtis & Wine Limited, Bristol, Wielka Brytania.

**64614** 2007 05 25 A. Wprowadzono zmianę uprawnionego przez wykreślenie wpisu: Allied Domecq Spirtis & Wine Limited, Bristol, Wielka Brytania i dokonanie wpisu: JIM BEAM BRANDS UK LIMITED, Horsham, Wielka Brytania.

**64614** 2007 05 25 A. Wprowadzono zmianę nazwy uprawnionego przez wykreślenie wpisu: JIM BEAM BRANDS UK LIMITED, Horsham, Wielka Brytania i dokonanie wpisu: BEAM GLOBAL UK LIMITED, Horsham, Wielka Brytania.

**64863** 2007 05 25 D. Dokonano wpisu. Zgodnie z protokołem zajęcia i odbioru ruchomości, w dniu 24.11.2006 r. Dyrektor Izby Celnej w Warszawie dokonał zajęcia prawa ochronnego na znak towarowy R-64863 na rzecz Skarbu Państwa.

**64876** 2007 05 11 D. Wykreślono wpis: W dniu 26.08.1999 r. zawarto umowę licencyjną na używanie znaku przez firmę Przedsiębiorstwo „POLMOS” Białystok Spółka Akcyjna, Białystok, Polska.

**64876** 2007 05 11 D. Wykreślono wpis: W dniu 26.08.1999 r. zawarto umowę licencyjną na używanie znaku przez firmę Destylernia „Polmos” w Krakowie Spółka Akcyjna, Kraków, Polska.

**64878** 2007 04 08 Sprostowano oczywista omyłkę w decyzji w części dotyczącej daty zawiadomienia o zajęciu prawidłowo powinno być: 03 października 2005 r.

**65744** 2007 05 10 A. Wprowadzono zmianę nazwy uprawnionego przez wykreślenie wpisu: HOGEL + LORENZ Shoe Group AG, Taufkirchen nad Pram, Austria i dokonanie wpisu: shoe fashion group lorenz AG, Taufkirchen an der Pram, Austria.

**65744** 2007 05 10 A. Wprowadzono zmianę nazwy uprawnionego przez wykreślenie wpisu: shoe fashion group lorenz AG, Taufkirchen nad Pram, Austria i dokonanie wpisu: shoe fashion group LORENZ AG, Taufkirchen an der Pram, Austria.

**65745** 2007 05 10 A. Wprowadzono zmianę nazwy uprawnionego przez wykreślenie wpisu: HOGEL + LORENZ Shoe Group AG, Taufkirchen nad Pram, Austria i dokonanie wpisu: shoe fashion group lorenz AG, Taufkirchen an der Pram, Austria.

**65745** 2007 05 10 A. Wprowadzono zmianę nazwy uprawnionego przez wykreślenie wpisu: shoe fashion group lorenz AG, Taufkirchen nad Pram, Austria i dokonanie wpisu: shoe fashion group LORENZ AG, Taufkirchen an der Pram, Austria.

**68148** 2007 05 28 A,D. Wprowadzono zmianę przez wykreślenie wpisu: Drwalewskie Zakłady Przemysłu Bioweterynaryjnego „BIOWET”, Drwalew, Polska Zakłady Farmaceutyczne BIOWET Sp. z o.o., Gorzów Wlkp., Polska Skarb Państwa reprezentowany przez Wojewodę Lubelskiego oraz wykreślenie wpisu: Użytkowanie udziału we współwłasności prawa ochronnego na znak towarowy ustanowiono na rzecz „BIOWET-PUŁAWY” Spółka z ograniczoną odpowiedzialnością, Puławy, Polska i dokonanie wpisu: Drwalewskie Zakłady Przemysłu Bioweterynaryjnego „BIOWET”, Drwalew, Polska „VETOQUINOL BIOWET” Spółka z o.o., Gorzów Wlkp., Polska „BIOWET PUŁAWY” Spółka z o.o., Puławy, Polska.

**68391** 2007 05 10 A. Wprowadzono zmianę nazwy uprawnionego przez wykreślenie wpisu: Basell N.V., Hoofddorp, Holandia i dokonanie wpisu: Basell B.V., Hoofddorp, Holandia.

**68391** 2007 05 10 A. Wprowadzono zmianę uprawnionego przez wykreślenie wpisu: Basell B.V., Hoofddorp, Holandia i dokonanie wpisu: Basell Holdings B.V., Hoofddorp, Holandia.

**70388** 2007 05 02 A. Wprowadzono zmianę nazwy uprawnionego przez wykreślenie wpisu: CAMPINA B.V., Zaltbommel, Holandia i dokonanie wpisu: Campina Zuivel B.V., Zaltbommel, Holandia.

**70388** 2007 05 02 A. Wprowadzono zmianę uprawnionego przez wykreślenie wpisu: Campina Zuivel B.V., Zaltbommel, Holandia i dokonanie wpisu: Campina Nederland Holding B.V., Zaltbommel, Holandia.

**71735** 2007 05 11 D. Wykreślono wpis: W dniu 26.08.1999 r. zawarto umowę licencyjną na używanie znaku przez firmę Destylernia „Polmos” w Krakowie Spółka Akcyjna, Kraków, Polska.

**71735** 2007 05 11 D. Wykreślono wpis: W dniu 26.08.1999 r. zawarto umowę licencyjną na używanie znaku przez firmę Przedsiębiorstwo „POLMOS” Białystok Spółka Akcyjna, Białystok, Polska.

**71735** 2007 05 11 D. Wykreślono wpis: W dniu 26.08.1999 r. zawarto umowę licencyjną na używanie znaku przez firmę Lubuska Wytwórnia Wódek Gatunkowych „Polmos” w Zielonej Górze Spółka Akcyjna, Zielona Góra, Polska.

**72050** 2007 05 10 A. Wprowadzono zmianę uprawnionego przez wykreślenie wpisu: Tommy Hilfiger Licensing, Inc., Newark, Stany Zjednoczone Ameryki i dokonanie wpisu: TOMMY HILFIGER LICENSING LLC, Newark, Stany Zjednoczone Ameryki.

**72050** 2007 05 10 A. Wprowadzono zmianę siedziby uprawnionego przez wykreślenie wpisu: TOMMY HILFIGER LICENSING

LLC, Newark, Stany Zjednoczone Ameryki i dokonanie wpisu: TOMMY HILFIGER LICENSING LLC, Nowy Jork, Stany Zjednoczone Ameryki.

**72365** 2007 05 11 D. Wykreślono wpis: W dniu 26.08.1999 r. zawarto umowę licencyjną na używanie znaku przez firmę Lubuska Wytwórnia Wódek Gatunkowych „Polmos” w Zielonej Górze Spółka Akcyjna, Zielona Góra, Polska.

**73269** 2007 05 10 A. Wprowadzono zmianę uprawnionego przez wykreślenie wpisu: OLA-STYL-STUDIO MODY Aleksandra Drzewiecka-Stangierska, Krzysztof Stangierski, STARA GADKA k/Łodzi, Polska i dokonanie wpisu: Ola Styl Studio Mody Aleksandra Drzewiecka – Stangierska, Stara Gadka, Polska.

**73461** 2007 05 08 A. Wprowadzono zmianę siedziby uprawnionego przez wykreślenie wpisu: Catnic Limited, Caerphilly, Wielka Brytania i dokonanie wpisu: Catnic Limited, Londyn, Wielka Brytania.

**73461** 2007 05 08 A. Wprowadzono zmianę uprawnionego przez wykreślenie wpisu: Catnic Limited, Londyn, Wielka Brytania i dokonanie wpisu: GARADOR LIMITED, Yeovil, Wielka Brytania.

**73614** 2007 05 10 A. Wprowadzono zmianę uprawnionego przez wykreślenie wpisu: Tommy Hilfiger Licensing, Inc., Newark, Stany Zjednoczone Ameryki i dokonanie wpisu: TOMMY HILFIGER LICENSING LLC, Newark, Stany Zjednoczone Ameryki.

**73614** 2007 05 10 A. Wprowadzono zmianę siedziby uprawnionego przez wykreślenie wpisu: TOMMY HILFIGER LICENSING LLC, Newark, Stany Zjednoczone Ameryki i dokonanie wpisu: TOMMY HILFIGER LICENSING LLC, Nowy Jork, Stany Zjednoczone Ameryki.

**73615** 2007 05 10 A. Wprowadzono zmianę uprawnionego przez wykreślenie wpisu: Tommy Hilfiger Licensing, Inc., Newark, Stany Zjednoczone Ameryki i dokonanie wpisu: TOMMY HILFIGER LICENSING LLC, Newark, Stany Zjednoczone Ameryki.

**73615** 2007 05 10 A. Wprowadzono zmianę siedziby uprawnionego przez wykreślenie wpisu: TOMMY HILFIGER LICENSING LLC, Newark, Stany Zjednoczone Ameryki i dokonanie wpisu: TOMMY HILFIGER LICENSING LLC, Nowy Jork, Stany Zjednoczone Ameryki.

**73714** 2007 05 02 A. Wprowadzono zmianę uprawnionego przez wykreślenie wpisu: Cope & Iloyd (Overseas) Limited, Weybridge, Wielka Brytania i dokonanie wpisu: Gallaher Limited, Weybridge, Wielka Brytania.

**74380** 2007 05 10 A. Wprowadzono zmianę uprawnionego przez wykreślenie wpisu: Tommy Hilfiger Licensing, Inc., Newark, Stany Zjednoczone Ameryki i dokonanie wpisu: TOMMY HILFIGER LICENSING LLC, Newark, Stany Zjednoczone Ameryki.

**74380** 2007 05 10 A. Wprowadzono zmianę siedziby uprawnionego przez wykreślenie wpisu: TOMMY HILFIGER LICENSING LLC, Newark, Stany Zjednoczone Ameryki i dokonanie wpisu: TOMMY HILFIGER LICENSING LLC, Nowy Jork, Stany Zjednoczone Ameryki.

**74560** 2007 05 29 A. Wprowadzono zmianę nazwy uprawnionego przez wykreślenie wpisu: Infovide Spółka Akcyjna, Warszawa, Polska i dokonanie wpisu: INFOVIDE – MATRIX SPÓŁKA AKCYJNA, Warszawa, Polska 012075230.

**74812** 2007 05 10 A. Wprowadzono zmianę nazwy uprawnionego przez wykreślenie wpisu: Oxford Medical Limited, Abingdon, Wielka Brytania i dokonanie wpisu: Oxford Instruments Medical Systems Limited, Abingdon, Wielka Brytania.

**74812** 2007 05 10 A. Wprowadzono zmianę nazwy uprawnionego przez wykreślenie wpisu: Oxford Instruments Medical Systems Limited, Abingdon, Wielka Brytania i dokonanie wpisu: Oxford Instruments Medical Limited, Abingdon, Wielka Brytania.

**74812** 2007 05 10 A. Wprowadzono zmianę uprawnionego przez wykreślenie wpisu: Oxford Instruments Medical Limited,

Abingdon, Wielka Brytania i dokonanie wpisu: Viasys Holdings Inc., Conshohocken, Stany Zjednoczone Ameryki.

**74812** 2007 05 10 A. Wprowadzono zmianę uprawnionego przez wykreślenie wpisu: Viasys Holdings Inc., Conshohocken, Stany Zjednoczone Ameryki i dokonanie wpisu: Huntleigh Technology PLC, Luton, Wielka Brytania.

**74961** 2007 05 24 A. Wprowadzono zmianę uprawnionego przez wykreślenie wpisu: JAGA Firma Handlowa Jaglarz Jadwiga S.C., Kraków, Polska i dokonanie wpisu: Firma Handlowa „JAGA” S.C. Jadwiga Jaglarz, Jerzy Jaglarz, Zagórze, Polska 350508256.

**75145** 2007 05 10 A. Wprowadzono zmianę uprawnionego przez wykreślenie wpisu: Tommy Hilfiger Licensing, Inc., Newark, Stany Zjednoczone Ameryki i dokonanie wpisu: TOMMY HILFIGER LICENSING LLC, Newark, Stany Zjednoczone Ameryki.

**75145** 2007 05 10 A. Wprowadzono zmianę siedziby uprawnionego przez wykreślenie wpisu: TOMMY HILFIGER LICENSING LLC, Newark, Stany Zjednoczone Ameryki i dokonanie wpisu: TOMMY HILFIGER LICENSING LLC, Nowy Jork, Stany Zjednoczone Ameryki.

**76490** 2007 05 09 A. Wprowadzono zmianę uprawnionego przez wykreślenie wpisu: MESFIT CAPITAL SPÓŁKA Z OGRANICZONĄ ODPOWIEDZIALNOŚCIĄ, Poznań, Polska i dokonanie wpisu: „ŚNIEŻKA – INVEST” Sp. z o.o., Świebodzice, Polska.

**78293** 2007 05 10 A. Wprowadzono zmianę uprawnionego przez wykreślenie wpisu: Producent Odzieży Męskiej „PAWO” Piotr Włodarczyk, Pabianice, Polska i dokonanie wpisu: PAWO Sp. z o.o., Pabianice, Polska 473085435.

**78588** 2007 05 25 A. Wprowadzono zmianę uprawnionego przez wykreślenie wpisu: Reliance Electric Industrial Company, Cleveland, Stany Zjednoczone Ameryki i dokonanie wpisu: RELIANCE ELECTRIC COMPANY, Greenville, Stany Zjednoczone Ameryki.

**80005** 2007 05 25 A. Wprowadzono zmianę nazwy uprawnionego przez wykreślenie wpisu: FEMI Laboratorium Farmaceutyczno Kosmetyczne Pacuł-Gardeło Hanna, Gdańsk, Polska i dokonanie wpisu: Pacuł Hanna Laboratorium Farmaceutyczno-Kosmetyczne „FEMI”, Gdańsk, Polska.

**80517** 2007 05 24 A. Wprowadzono zmianę uprawnionego przez wykreślenie wpisu: Przedsiębiorstwo Produkcyjno-Handlowe „MARCMED-Pączkowski” Spółka jawna, Lublin, Polska i dokonanie wpisu: „MARCMED” Spółka z o.o., Lublin, Polska 004203272.

**80858** 2007 05 24 A. Wprowadzono zmianę uprawnionego przez wykreślenie wpisu: Przedsiębiorstwo Produkcyjno-Handlowe „MARCMED-Pączkowski” Spółka jawna, Lublin, Polska i dokonanie wpisu: „MARCMED” Spółka z o.o., Lublin, Polska 004203272.

**82337** 2007 05 08 A. Wprowadzono zmianę uprawnionego przez wykreślenie wpisu: Bank Handlowy w Warszawie S.A., Warszawa, Polska i dokonanie wpisu: MB STUDIO SPÓŁKA Z OGRANICZONĄ ODPOWIEDZIALNOŚCIĄ, Białystok, Polska 050030396.

**82753** 2007 05 10 A. Wprowadzono zmianę uprawnionego przez wykreślenie wpisu: Gizicki Marek, Gronner Tadeusz S.C., Żywiec, Polska i dokonanie wpisu: Przedsiębiorstwo Handlowo-Uslugowo-Produkcyjne „ROY” M.Gizicki-T.Gronner Spółka Jawna, Żywiec, Polska 070051678.

**84385** 2007 05 24 A. Wprowadzono zmianę siedziby uprawnionego przez wykreślenie wpisu: Turtle Wax, Inc. (Illinois corporation), Chicago, Stany Zjednoczone Ameryki i dokonanie wpisu: Turtle Wax, Inc. (Illinois corporation), Willowbrook, Stany Zjednoczone Ameryki.

**84613** 2007 05 24 A. Wprowadzono zmianę uprawnionego przez wykreślenie wpisu: Parmalat S.p.A., Collecchio /Parma/, Włochy i dokonanie wpisu: PARMALAT S.P.A. (NIP 04030970968), Collecchio /Parma/, Włochy.



**85029** 2007 05 24 A. Wprowadzono zmianę siedziby uprawnionego przez wykreślenie wpisu: Turtle Wax, Inc. (Illinois corporation), Chicago, Stany Zjednoczone Ameryki i dokonanie wpisu: Turtle Wax, Inc. (Illinois corporation), Willowbrook, Stany Zjednoczone Ameryki.

**85203** 2007 05 11 A. Wprowadzono zmianę uprawnionego przez wykreślenie wpisu: Przedsiębiorstwo Produkcji Chłodniczej AUGUSTO J. V., Kalisz, Polska i dokonanie wpisu: Przedsiębiorstwo Produkcji Chłodniczej AUGUSTO Sp. z o.o., Luboń, Polska.

**85203** 2007 05 11 A. Wprowadzono zmianę uprawnionego przez wykreślenie wpisu: Przedsiębiorstwo Produkcji Chłodniczej AUGUSTO Sp. z o.o., Luboń, Polska i dokonanie wpisu: „KILARGO” Sp. z o.o., Chechło I, Polska.

**85204** 2007 05 11 A. Wprowadzono zmianę uprawnionego przez wykreślenie wpisu: Przedsiębiorstwo Produkcji Chłodniczej AUGUSTO J. V., Kalisz, Polska i dokonanie wpisu: Przedsiębiorstwo Produkcji Chłodniczej AUGUSTO Sp. z o.o., Luboń, Polska.

**85204** 2007 05 11 A. Wprowadzono zmianę uprawnionego przez wykreślenie wpisu: Przedsiębiorstwo Produkcji Chłodniczej AUGUSTO Sp. z o.o., Luboń, Polska i dokonanie wpisu: „KILARGO” Sp. z o.o., Chechło I, Polska.

**86085** 2007 05 02 A. Wprowadzono zmianę nazwy uprawnionego przez wykreślenie wpisu: CAMPINA B.V., Zaltbommel, Holandia i dokonanie wpisu: Campina Zuivel B.V., Zaltbommel, Holandia.

**86085** 2007 05 02 A. Wprowadzono zmianę uprawnionego przez wykreślenie wpisu: Campina Zuivel B.V., Zaltbommel, Holandia i dokonanie wpisu: Campina Nederland Holding B.V., Zaltbommel, Holandia.

**86125** 2007 05 10 A. Wprowadzono zmianę nazwy uprawnionego przez wykreślenie wpisu: Campina B.V., Zaltbommel, Holandia i dokonanie wpisu: Campina Zuivel B.V., Zaltbommel, Holandia.

**86125** 2007 05 10 A. Wprowadzono zmianę uprawnionego przez wykreślenie wpisu: Campina Zuivel B.V., Zaltbommel, Holandia i dokonanie wpisu: Campina Nederland Holding B.V., Zaltbommel, Holandia.

**86126** 2007 05 02 A. Wprowadzono zmianę nazwy uprawnionego przez wykreślenie wpisu: Campina B.V., Zaltbommel, Holandia i dokonanie wpisu: Campina Zuivel B.V., Zaltbommel, Holandia.

**86126** 2007 05 02 A. Wprowadzono zmianę uprawnionego przez wykreślenie wpisu: Campina Zuivel B.V., Zaltbommel, Holandia i dokonanie wpisu: Campina Nederland Holding B.V., Zaltbommel, Holandia.

**86660** 2007 05 21 A. Wprowadzono zmianę uprawnionego przez wykreślenie wpisu: Oxford Instruments Medical Limited, Eynsham, Witney, Wielka Brytania i dokonanie wpisu: Viasys Holdings Inc., Conshohocken, Stany Zjednoczone Ameryki.

**86660** 2007 05 21 A. Wprowadzono zmianę uprawnionego przez wykreślenie wpisu: Viasys Holdings Inc., Conshohocken, Stany Zjednoczone Ameryki i dokonanie wpisu: Huntleigh Technology PLC, Luton, Wielka Brytania.

**87853** 2007 05 11 A. Wprowadzono zmianę uprawnionego przez wykreślenie wpisu: AUGUSTO J. V. Przedsiębiorstwo Produkcji Chłodniczej, Kalisz, Polska i dokonanie wpisu: AUGUSTO Przedsiębiorstwo Produkcji Chłodniczej Sp. z o.o., Luboń, Polska.

**87853** 2007 05 11 A. Wprowadzono zmianę uprawnionego przez wykreślenie wpisu: AUGUSTO Przedsiębiorstwo Produkcji Chłodniczej Sp. z o.o., Luboń, Polska i dokonanie wpisu: „KILARGO” Sp. z o.o., Chechło I, Polska.

**88546** 2007 05 09 A. Wprowadzono zmianę uprawnionego przez wykreślenie wpisu: JTT COMPUTER Spółka Akcyjna,

Wrocław, Polska i dokonanie wpisu: INCOM S.A., Wrocław, Polska 930866277.

**88827** 2007 05 11 A. Wprowadzono zmianę uprawnionego przez wykreślenie wpisu: AUGUSTO Przedsiębiorstwo Produkcji Chłodniczej, Kalisz, Polska i dokonanie wpisu: AUGUSTO Przedsiębiorstwo Produkcji Chłodniczej Sp. z o.o., Luboń, Polska.

**88827** 2007 05 11 A. Wprowadzono zmianę uprawnionego przez wykreślenie wpisu: AUGUSTO Przedsiębiorstwo Produkcji Chłodniczej Sp. z o.o., Luboń, Polska i dokonanie wpisu: „KILARGO” Sp. z o.o., Chechło I, Polska.

**88828** 2007 05 11 A. Wprowadzono zmianę uprawnionego przez wykreślenie wpisu: AUGUSTO Przedsiębiorstwo Produkcji Chłodniczej, Kalisz, Polska i dokonanie wpisu: AUGUSTO Przedsiębiorstwo Produkcji Chłodniczej Sp. z o.o., Luboń, Polska.

**88828** 2007 05 11 A. Wprowadzono zmianę uprawnionego przez wykreślenie wpisu: AUGUSTO Przedsiębiorstwo Produkcji Chłodniczej Sp. z o.o., Luboń, Polska i dokonanie wpisu: „KILARGO” Sp. z o.o., Chechło I, Polska.

**90390** 2007 05 11 A. Wprowadzono zmianę uprawnionego przez wykreślenie wpisu: AUGUSTO Przedsiębiorstwo Produkcji Chłodniczej, Kalisz, Polska i dokonanie wpisu: AUGUSTO Przedsiębiorstwo Produkcji Chłodniczej Sp. z o.o., Luboń, Polska.

**90390** 2007 05 11 A. Wprowadzono zmianę uprawnionego przez wykreślenie wpisu: AUGUSTO Przedsiębiorstwo Produkcji Chłodniczej Sp. z o.o., Luboń, Polska i dokonanie wpisu: „KILARGO” Sp. z o.o., Chechło I, Polska.

**91384** 2007 05 25 A. Wprowadzono zmianę nazwy uprawnionego przez wykreślenie wpisu: SHIONOGI EUROPE B.V., Amsterdam, Holandia i dokonanie wpisu: Qualicaps Netherlands B.V., Amsterdam, Holandia.

**91384** 2007 05 25 A. Wprowadzono zmianę nazwy uprawnionego przez wykreślenie wpisu: Qualicaps Netherlands B.V., Amsterdam, Holandia i dokonanie wpisu: Qualicaps Co., Ltd., Nara, Japonia.

**93034** 2007 05 02 A. Wprowadzono zmianę uprawnionego przez wykreślenie wpisu: Richard BITTNER Gesellschaft m.b.H., Weitensfeld, Austria i dokonanie wpisu: Richard Bittner AG, Wiedeń, Austria.

**93066** 2007 05 25 A. Wprowadzono zmianę uprawnionego przez wykreślenie wpisu: NETAFIM MAGAL, Hefer, Izrael i dokonanie wpisu: NETAFIM Ltd., Tel – Aviv, Izrael.

**93102** 2007 05 29 A. Wprowadzono zmianę uprawnionego przez wykreślenie wpisu: „BAKAL CENTER” Mikłusz Arkadiusz, Zabrze, Polska i dokonanie wpisu: BAKEL CENTER SPÓŁKA Z OGRANICZONĄ ODPOWIEDZIALNOŚCIĄ, Zabrze, Polska.

**93661** 2007 05 02 A. Wprowadzono zmianę uprawnionego przez wykreślenie wpisu: Woh Hup Food Industries Pte. Ltd., Pandan Loop, Singapur i dokonanie wpisu: Cerebos Pacific Limited, Singapur, Singapur.

**93662** 2007 05 02 A. Wprowadzono zmianę uprawnionego przez wykreślenie wpisu: Woh Hup Food Industries Pte. Ltd., Pandan Loop, Singapur i dokonanie wpisu: Cerebos Pacific Limited, Singapur, Singapur.

**93663** 2007 05 02 A. Wprowadzono zmianę uprawnionego przez wykreślenie wpisu: Woh Hup Food Industries Pte. Ltd., Pandan Loop, Singapur i dokonanie wpisu: Cerebos Pacific Limited, Singapur, Singapur.

**93664** 2007 05 02 A. Wprowadzono zmianę uprawnionego przez wykreślenie wpisu: Woh Hup Food Industries Pte. Ltd., Pandan Loop, Singapur i dokonanie wpisu: Cerebos Pacific Limited, Singapur, Singapur.

**95621** 2007 05 24 A. Wprowadzono zmianę uprawnionego przez wykreślenie wpisu: WILHELM WESTERMANN Spezialvertrieb elektronischer Bauelemente, Mannheim, Niemcy i dokonanie



wpisu: WIMA Spezialvertrieb elektronischer Bauelemente GmbH & Co.KG, Mannheim, Niemcy.

**96449** 2007 05 10 A. Wprowadzono zmianę uprawnionego przez wykreślenie wpisu: WÓLCZANKA Spółka Akcyjna, Łódź, Polska i dokonanie wpisu: VISTULA & WÓLCZANKA S.A., Kraków, Polska 351001329.

**96549** 2007 05 21 A. Wprowadzono zmianę nazwy uprawnionego przez wykreślenie wpisu: „Polskie Wydawnictwo Profesjonalne” Sp. z o.o., Warszawa, Polska i dokonanie wpisu: „WOLTERS KLUWER POLSKA” SPÓŁKA Z OGRANICZONĄ ODPOWIEDZIALNOŚCIĄ, Warszawa, Polska.

**97368** 2007 05 29 A. Wprowadzono zmianę uprawnionego przez wykreślenie wpisu: IZOHAN Ziemiński Wojciech, Gdynia, Polska i dokonanie wpisu: „IZOHAN” SPÓŁKA Z OGRANICZONĄ ODPOWIEDZIALNOŚCIĄ, Gdynia, Polska 191528483.

**97602** 2007 05 29 A. Wprowadzono zmianę uprawnionego przez wykreślenie wpisu: IZOHAN Ziemiński Wojciech, Gdynia, Polska i dokonanie wpisu: „IZOHAN” SPÓŁKA Z OGRANICZONĄ ODPOWIEDZIALNOŚCIĄ, Gdynia, Polska 191528483.

**97977** 2007 05 11 D. Wykreślono wpis: W dniu 26.08.1999 r. zawarto umowę licencyjną na używanie znaku przez firmę Destylarnia „Polmos” w Krakowie Spółka Akcyjna, Kraków, Polska.

**98229** 2007 05 24 A. Wprowadzono zmianę uprawnionego przez wykreślenie wpisu: Lanco, Inc., a Delaware corporation, Wilmington, Stany Zjednoczone Ameryki i dokonanie wpisu: Lane Bryant Purchasing Corp., Bensalem, Stany Zjednoczone Ameryki.

**98250** 2007 05 23 D. Dokonano wpisu: W dniu 22 grudnia 2005 r. zawarto umowę licencyjną na okres trwania ochrony znaku towarowego R-98250 (OKNOPLAST) na użytkowanie przez OKNOPLAST Witold Kosiński.

**103535** 2007 05 21 A. Wprowadzono zmianę uprawnionego przez wykreślenie wpisu: Tommy Hilfiger Licensing, Inc., Newark, Stany Zjednoczone Ameryki i dokonanie wpisu: TOMMY HILFIGER LICENSING LLC, Newark, Stany Zjednoczone Ameryki.

**103535** 2007 05 21 A. Wprowadzono zmianę siedziby uprawnionego przez wykreślenie wpisu: TOMMY HILFIGER LICENSING LLC, Newark, Stany Zjednoczone Ameryki i dokonanie wpisu: TOMMY HILFIGER LICENSING LLC, Nowy Jork, Stany Zjednoczone Ameryki.

**105667** 2007 05 08 A. Wprowadzono zmianę siedziby uprawnionego przez wykreślenie wpisu: Zakłady Przemysłu Cukierniczego MIESZKO S.A., Racibórz, Polska i dokonanie wpisu: Zakłady Przemysłu Cukierniczego MIESZKO S.A., Warszawa, Polska.

**105667** 2007 05 08 A. Wprowadzono zmianę uprawnionego przez wykreślenie wpisu: Zakłady Przemysłu Cukierniczego MIESZKO S.A., Warszawa, Polska i dokonanie wpisu: Shamag Trading Company, Abu – Dhabi, Zjednoczone Emiraty Arabskie.

**106324** 2007 05 29 A. Wprowadzono zmianę uprawnionego przez wykreślenie wpisu: Centralne Laboratorium Naftowe, Warszawa, Polska i dokonanie wpisu: INSTYTUT PALIW I ENERGII ODNAWIALNEJ, Warszawa, Polska 000751670.

**106426** 2007 05 21 A. Wprowadzono zmianę uprawnionego przez wykreślenie wpisu: Tommy Hilfiger Licensing, Inc., Newark, Stany Zjednoczone Ameryki i dokonanie wpisu: TOMMY HILFIGER LICENSING LLC, Newark, Stany Zjednoczone Ameryki.

**106426** 2007 05 21 A. Wprowadzono zmianę siedziby uprawnionego przez wykreślenie wpisu: TOMMY HILFIGER LICENSING LLC, Newark, Stany Zjednoczone Ameryki i dokonanie wpisu: TOMMY HILFIGER LICENSING LLC, Nowy Jork, Stany Zjednoczone Ameryki.

**106477** 2007 05 09 A. Wprowadzono zmianę nazwy uprawnionego przez wykreślenie wpisu: Wyższa Szkoła Morska, Szczecin, Polska i dokonanie wpisu: Akademia Morska w Szczecinie, Szczecin, Polska.

**106902** 2007 05 21 A. Wprowadzono zmianę uprawnionego przez wykreślenie wpisu: Tommy Hilfiger Licensing, Inc., Newark, Stany Zjednoczone Ameryki i dokonanie wpisu: TOMMY HILFIGER LICENSING LLC, Newark, Stany Zjednoczone Ameryki.

**106902** 2007 05 21 A. Wprowadzono zmianę siedziby uprawnionego przez wykreślenie wpisu: TOMMY HILFIGER LICENSING LLC, Newark, Stany Zjednoczone Ameryki i dokonanie wpisu: TOMMY HILFIGER LICENSING LLC, Nowy Jork, Stany Zjednoczone Ameryki.

**108092** 2007 05 25 A. Wprowadzono zmianę uprawnionego przez wykreślenie wpisu: VETEM S.p.A., Porto Empedocle (Agrigento), Włochy i dokonanie wpisu: CEVA VETEM S.P.A., Agrate Brianza (MI), Włochy.

**108269** 2007 05 21 A. Wprowadzono zmianę uprawnionego przez wykreślenie wpisu: Industria de Tabaco Jimenes S.A., Santiago de Los Caballeros, Dominikana i dokonanie wpisu: La Aurora, C. por A, Santiago de Los Caballeros, Dominikana.

**108278** 2007 05 21 A. Wprowadzono zmianę uprawnionego przez wykreślenie wpisu: Industria de Tabaco Jimenes S.A., Santiago de Los Caballeros, Dominikana i dokonanie wpisu: La Aurora, C. por A, Santiago de Los Caballeros, Dominikana.

**108368** 2007 05 10 A. Wprowadzono zmianę uprawnionego przez wykreślenie wpisu: Zachwieja Albin AZIS Zakład Produkcyjno Usługowy, Kruszyn Krajeński, Polska i dokonanie wpisu: Przedsiębiorstwo Usługowo-Handlowe „AZIS” Sp. z o.o., Białe Błoto, Polska 092960412.

**109519** 2007 05 10 A. Wprowadzono zmianę nazwy uprawnionego przez wykreślenie wpisu: Przedsiębiorstwo Usługowo-Produkcyjno-Handlowe KINKEL Spółka z o.o., Częstochowa, Polska i dokonanie wpisu: Przedsiębiorstwo Usługowo-Produkcyjno-Handlowe Łóż-Hut Sp. z o.o., Częstochowa, Polska.

**109519** 2007 05 10 A. Wprowadzono zmianę uprawnionego przez wykreślenie wpisu: Przedsiębiorstwo Usługowo-Produkcyjno-Handlowe Łóż-Hut Sp. z o.o., Częstochowa, Polska i dokonanie wpisu: KINKEL S.A., Częstochowa, Polska.

**109519** 2007 05 10 A. Wprowadzono zmianę uprawnionego przez wykreślenie wpisu: KINKEL S.A., Częstochowa, Polska i dokonanie wpisu: KINKEL – EKOINVEST Sp. J., Częstochowa, Polska.

**109816** 2007 05 30 D. Dokonano wpisu: Zawiadomieniem o zajęciu z dnia 03 października 2005 r. Nr 420000-WEG-3150-AK-337,333,377,429,481,542, 582,652/05/PK, doręczonym Urzędowi Patentowemu RP w dniu 11 października 2005 r., Dyrektor Izby Celnej w Szczecinie dokonał zajęcia prawa ochronnego na znak towarowy R-109816.

**110227** 2007 05 25 A. Wprowadzono zmianę nazwy i siedziby uprawnionego przez wykreślenie wpisu: Zakład Produkcyjno-Handlowo Usługowy DELIC-POL Sp. z o.o., Lindów, Polska i dokonanie wpisu: „DELIC – POL” Spółka z o.o., Lipie, Polska 151544332.

**110229** 2007 05 08 A. Wprowadzono zmianę uprawnionego przez wykreślenie wpisu: PPHU ANDA ANTONI STANOSZ I DARIUSZ SZCZODRY SPÓŁKA JAWNA, Michałowice, Polska 010094648 i dokonanie wpisu: PPHU ANDA Antoni Stanosz Spółka Jawna, Michałowice, Polska 010094648.

**110644** 2007 05 21 A. Wprowadzono zmianę nazwy uprawnionego przez wykreślenie wpisu: „Polskie Wydawnictwa Profesjonalne” Sp. z o.o., Warszawa, Polska i dokonanie wpisu: „WOLTERS KLUWER POLSKA” SPÓŁKA Z OGRANICZONĄ ODPOWIEDZIALNOŚCIĄ, Warszawa, Polska.

**110645** 2007 05 21 A. Wprowadzono zmianę nazwy uprawnionego przez wykreślenie wpisu: „Polskie Wydawnictwa Profesjonalne” Sp. z o.o., Warszawa, Polska i dokonanie wpisu: „WOLTERS KLUWER POLSKA” SPÓŁKA Z OGRANICZONĄ ODPOWIEDZIALNOŚCIĄ, Warszawa, Polska.

**110666** 2007 05 21 A. Wprowadzono zmianę nazwy uprawnionego przez wykreślenie wpisu: POLSKIE WYDAWNICTWA PROFESJONALNE SPÓŁKA Z OGRANICZONĄ ODPOWIEDZIALNOŚCIĄ, Warszawa, Polska i dokonanie wpisu: „WOLTERS KLUWER POLSKA” SPÓŁKA Z OGRANICZONĄ ODPOWIEDZIALNOŚCIĄ, Warszawa, Polska.

**110966** 2007 05 04 A. Wprowadzono zmianę nazwy uprawnionego przez wykreślenie wpisu: DERMIKA Laboratorium Kosmetyków Nowej Generacji Sp. z o.o., Warszawa, Polska i dokonanie wpisu: DERMIKA Sp. z o.o., Warszawa, Polska 016216555.

**111071** 2007 05 02 A. Wprowadzono zmianę siedziby uprawnionego przez wykreślenie wpisu: AMERICANOS Spółka z o.o., Łomianki, Polska i dokonanie wpisu: AMERICANOS Spółka z o.o., Warszawa, Polska.

**111536** 2007 05 04 A. Wprowadzono zmianę nazwy uprawnionego przez wykreślenie wpisu: International Technology and Transfer GmbH, Gliwice, Polska i dokonanie wpisu: International Technology & Transfer GmbH Sp. z o.o., Gliwice, Polska 001394863.

**111544** 2007 05 02 A. Wprowadzono zmianę uprawnionego przez wykreślenie wpisu: Woh Hup Food Industries Pte. Ltd., Pandan Loop, Singapur i dokonanie wpisu: Cerebos Pacific Limited, Singapur, Singapur.

**111545** 2007 05 02 A. Wprowadzono zmianę uprawnionego przez wykreślenie wpisu: Woh Hup Food Industries Pte. Ltd., Pandan Loop, Singapur i dokonanie wpisu: Cerebos Pacific Limited, Singapur, Singapur.

**111546** 2007 05 02 A. Wprowadzono zmianę uprawnionego przez wykreślenie wpisu: Woh Hup Food Industries Pte. Ltd., Pandan Loop, Singapur i dokonanie wpisu: Cerebos Pacific Limited, Singapur, Singapur.

**111547** 2007 05 02 A. Wprowadzono zmianę uprawnionego przez wykreślenie wpisu: Woh Hup Food Industries Pte. Ltd., Pandan Loop, Singapur i dokonanie wpisu: Cerebos Pacific Limited, Singapur, Singapur.

**112011** 2007 05 24 A. Wprowadzono zmianę uprawnionego przez wykreślenie wpisu: Przedsiębiorstwo Produkcyjno-Handlowe „MARCMEDEPączkowski” Spółka Jawna, Lublin, Polska i dokonanie wpisu: „MARCMEDE” Spółka z o.o., Lublin, Polska 004203272.

**112458** 2007 05 04 A. Wprowadzono zmianę uprawnionego przez wykreślenie wpisu: Zakłady Przemysłu Dzwierskiego WOLA, Zduńska Wola, Polska i dokonanie wpisu: FERAX-WOLA Sp. z o.o., Zduńska Wola, Polska.

**112458** 2007 05 04 A. Wprowadzono zmianę nazwy uprawnionego przez wykreślenie wpisu: FERAX-WOLA Sp. z o.o., Zduńska Wola, Polska i dokonanie wpisu: WOLA Spółka z ograniczoną odpowiedzialnością, Zduńska Wola, Polska 731655525.

**112521** 2007 05 04 A. Wprowadzono zmianę nazwy uprawnionego przez wykreślenie wpisu: DERMIKA Laboratorium Kosmetyków Nowej Generacji Sp. z o.o., Warszawa, Polska i dokonanie wpisu: DERMIKA Sp. z o.o., Warszawa, Polska 016216555.

**112952** 2007 05 21 A. Wprowadzono zmianę nazwy uprawnionego przez wykreślenie wpisu: „Polskie Wydawnictwa Profesjonalne” Spółka z ograniczoną odpowiedzialnością, Warszawa, Polska i dokonanie wpisu: „WOLTERS KLUWER POLSKA” SPÓŁKA Z OGRANICZONĄ ODPOWIEDZIALNOŚCIĄ, Warszawa, Polska.

**113269** 2007 05 04 A. Wprowadzono zmianę uprawnionego przez wykreślenie wpisu: Chmara Lech, Tok Zdzisław Przedsiębiorstwo Wielobranżowe CHATE S.C., Łochowo, Polska i dokonanie wpisu: Przedsiębiorstwo Wielobranżowe „CHATE” Lech Chmara, Zdzisław Tok Spółka Jawna Z.P.Ch., Łochowice, Polska 090526893.

**114328** 2007 05 02 A. Wprowadzono zmianę uprawnionego przez wykreślenie wpisu: Cone Mills Corporation, Greensboro, Stany Zjednoczone Ameryki i dokonanie wpisu: W LR Cone Mills IP, Inc., Nowy Jork, Stany Zjednoczone Ameryki.

**114732** 2007 05 02 Wprowadzono zmianę uprawnionego przez wykreślenie wpisu: Hyder Limited, Londyn, Wielka Brytania i dokonanie wpisu: WPD Trademarks Limited, Bristol, Wielka Brytania.

**114733** 2007 05 02 Wprowadzono zmianę uprawnionego przez wykreślenie wpisu: Hyder Limited, Londyn, Wielka Brytania i dokonanie wpisu: WPD Trademarks Limited, Bristol, Wielka Brytania.

**114923** 2007 05 08 A. Wprowadzono zmianę uprawnionego przez wykreślenie wpisu: Jerzy Kaczan-Filimoniuk „KANEX”, Białystok, Polska i dokonanie wpisu: KAN SPÓŁKA Z OGRANICZONĄ ODPOWIEDZIALNOŚCIĄ, Kleosin, Polska.

**114981** 2007 05 23 A. Wprowadzono zmianę nazwy uprawnionego przez wykreślenie wpisu: Przedsiębiorstwo Handlowo Usługowe POLKART Spółka z o.o., Warszawa, Polska i dokonanie wpisu: POLKART Spółka z o.o., Warszawa, Polska.

**114992** 2007 05 24 A. Wprowadzono zmianę nazwy uprawnionego przez wykreślenie wpisu: Scitor Global Telecommunications Marketing Services Inc. (a Delaware Corporation), Atlanta, Stany Zjednoczone Ameryki i dokonanie wpisu: EQUANT International Corporation (a Delaware Corporation), Atlanta, Stany Zjednoczone Ameryki.

**114992** 2007 05 24 A. Wprowadzono zmianę nazwy uprawnionego przez wykreślenie wpisu: EQUANT International Corporation (a Delaware Corporation), Atlanta, Stany Zjednoczone Ameryki i dokonanie wpisu: Equant Network Services International Corp. (a Delaware Corporation), Atlanta, Stany Zjednoczone Ameryki.

**114992** 2007 05 24 A. Wprowadzono zmianę uprawnionego przez wykreślenie wpisu: Equant Network Services International Corp. (a Delaware Corporation), Atlanta, Stany Zjednoczone Ameryki i dokonanie wpisu: EQUANT INC., Wilmington, Stany Zjednoczone Ameryki.

**115065** 2007 05 02 Wprowadzono zmianę uprawnionego przez wykreślenie wpisu: Hyder Limited, Londyn, Wielka Brytania i dokonanie wpisu: WPD Trademarks Limited, Bristol, Wielka Brytania.

**115140** 2007 05 25 A. Wprowadzono zmianę siedziby uprawnionego przez wykreślenie wpisu: Anderwald Marek, Anderwald Uszula MAUER S.C., Tuszyń, Polska i dokonanie wpisu: Anderwald Marek, Anderwald Urszula MAUER S.C., Czyżeminek, Polska 590087515.

**115188** 2007 05 08 A. Wprowadzono zmianę uprawnionego przez wykreślenie wpisu: Kaczan-Filimoniuk Jerzy KANEX, Białystok, Polska i dokonanie wpisu: KAN SPÓŁKA Z OGRANICZONĄ ODPOWIEDZIALNOŚCIĄ, Kleosin, Polska.

**115197** 2007 05 25 A. Wprowadzono zmianę siedziby uprawnionego przez wykreślenie wpisu: Fine Fragrance & Cosmetics Limited, Hampton, Wielka Brytania i dokonanie wpisu: Fine Fragrance & Cosmetics Limited, Sunbury-On-Thames, Wielka Brytania.

**115387** 2007 05 02 A. Wprowadzono zmianę siedziby uprawnionego przez wykreślenie wpisu: Parker Pen Products, Isleworth, Wielka Brytania i dokonanie wpisu: Parker Pen Products, New Haven, Wielka Brytania.

**115388** 2007 05 02 A. Wprowadzono zmianę siedziby uprawnionego przez wykreślenie wpisu: Parker Pen Products, Isleworth, Wielka Brytania i dokonanie wpisu: Parker Pen Products, New Haven, Wielka Brytania.

**115389** 2007 05 02 A. Wprowadzono zmianę siedziby uprawnionego przez wykreślenie wpisu: Parker Pen Products, Isleworth, Wielka Brytania i dokonanie wpisu: Parker Pen Products, New Haven, Wielka Brytania.

**115433** 2007 05 08 A. Wprowadzono zmianę uprawnionego przez wykreślenie wpisu: PPHU SYNTEX S.A., Łowicz, Polska i doko-

nanie wpisu: INTRACO SPÓŁKA Z OGRANICZONĄ ODPOWIEDZIALNOŚCIĄ, Łódź, Polska.

**115433** 2007 05 08 A. Wprowadzono zmianę nazwy uprawnionego przez wykreślenie wpisu: INTRACO SPÓŁKA Z OGRANICZONĄ ODPOWIEDZIALNOŚCIĄ, Łódź, Polska i dokonanie wpisu: SYNTAX SPÓŁKA Z OGRANICZONĄ ODPOWIEDZIALNOŚCIĄ, Łódź, Polska.

**115625** 2007 05 29 A. Wprowadzono zmianę siedziby uprawnionego przez wykreślenie wpisu: STAR FOODS Spółka Akcyjna, Tomaszów Mazowiecki, Polska i dokonanie wpisu: STAR FOODS SPÓŁKA AKCYJNA, Warszawa, Polska 012858802.

**115625** 2007 05 29 A. Wprowadzono zmianę uprawnionego przez wykreślenie wpisu: STAR FOODS SPÓŁKA AKCYJNA, Warszawa, Polska 012858802 i dokonanie wpisu: FRITO LAY POLAND SPÓŁKA Z OGRANICZONĄ ODPOWIEDZIALNOŚCIĄ, Grodzisk Mazowiecki, Polska 012688286.

**115627** 2007 05 29 A. Wprowadzono zmianę siedziby uprawnionego przez wykreślenie wpisu: STAR FOODS Spółka Akcyjna, Tomaszów Mazowiecki, Polska i dokonanie wpisu: STAR FOODS SPÓŁKA AKCYJNA, Warszawa, Polska 012858802.

**115627** 2007 05 29 A. Wprowadzono zmianę uprawnionego przez wykreślenie wpisu: STAR FOODS SPÓŁKA AKCYJNA, Warszawa, Polska 012858802 i dokonanie wpisu: FRITO LAY POLAND SPÓŁKA Z OGRANICZONĄ ODPOWIEDZIALNOŚCIĄ, Grodzisk Mazowiecki, Polska 012688286.

**115628** 2007 05 29 A. Wprowadzono zmianę siedziby uprawnionego przez wykreślenie wpisu: STAR FOODS Spółka Akcyjna, Tomaszów Mazowiecki, Polska i dokonanie wpisu: STAR FOODS SPÓŁKA AKCYJNA, Warszawa, Polska 012858802.

**115628** 2007 05 29 A. Wprowadzono zmianę uprawnionego przez wykreślenie wpisu: STAR FOODS SPÓŁKA AKCYJNA, Warszawa, Polska 012858802 i dokonanie wpisu: FRITO LAY POLAND SPÓŁKA Z OGRANICZONĄ ODPOWIEDZIALNOŚCIĄ, Grodzisk Mazowiecki, Polska 012688286.

**115858** 2007 05 04 A. Wprowadzono zmianę uprawnionego przez wykreślenie wpisu: Biernacki Jan, Gąćik Bogusław Zakład Cukierniczo-Spożywczy „Be-Ge” Spółka Cywilna, Proszowice, Polska i dokonanie wpisu: Zakład Cukierniczo-Spożywczy B&G Jan Biernacki, Bogusław Gąćik Spółka Jawna, Proszowice, Polska 350527360.

**115931** 2007 05 04 A. Wprowadzono zmianę uprawnionego przez wykreślenie wpisu: POLBOX Spółka z o.o., Warszawa, Polska i dokonanie wpisu: Netia S.A., Warszawa, Polska 011566374.

**115933** 2007 05 04 A. Wprowadzono zmianę uprawnionego przez wykreślenie wpisu: POLBOX Spółka z o.o., Warszawa, Polska i dokonanie wpisu: Netia S.A., Warszawa, Polska 011566374.

**115941** 2007 05 04 A. Wprowadzono zmianę uprawnionego przez wykreślenie wpisu: Górzyński Andrzej, Taładaj Krzysztof, Męczarski Zbigniew Przedsiębiorstwo Handlowo Usługowo Produkcyjne MALEXIM 2 S.C., Warszawa, Polska i dokonanie wpisu: MALEXIM – 2 ANDRZEJ GÓRZYŃSKI I WSPÓLNICY SPÓŁKA JAWNA, Warszawa, Polska 011232578.

**115942** 2007 05 04 A. Wprowadzono zmianę uprawnionego przez wykreślenie wpisu: Górzyński Andrzej, Taładaj Krzysztof, Męczarski Zbigniew Przedsiębiorstwo Handlowo Usługowo Produkcyjne MALEXIM 2 S.C., Warszawa, Polska i dokonanie wpisu: MALEXIM – 2 ANDRZEJ GÓRZYŃSKI I WSPÓLNICY SPÓŁKA JAWNA, Warszawa, Polska 011232578.

**115943** 2007 05 04 A. Wprowadzono zmianę uprawnionego przez wykreślenie wpisu: Górzyński Andrzej, Taładaj Krzysztof, Męczarski Zbigniew Przedsiębiorstwo Handlowo Usługowo Produkcyjne MALEXIM 2 S.C., Warszawa, Polska i dokonanie wpisu: MALEXIM – 2 ANDRZEJ GÓRZYŃSKI I WSPÓLNICY SPÓŁKA JAWNA, Warszawa, Polska 011232578.

**115963** 2007 05 04 A. Wprowadzono zmianę uprawnionego przez wykreślenie wpisu: POLBOX Spółka z o.o., Warszawa, Polska i dokonanie wpisu: Netia S.A., Warszawa, Polska 011566374.

**116016** 2007 05 24 A. Wprowadzono zmianę uprawnionego przez wykreślenie wpisu: INTERMODA SPÓŁKA AKCYJNA, Wrocław, Polska i dokonanie wpisu: INTERMODA FASHION Sp. z o.o., Wrocław, Polska 932987329.

**116119** 2007 05 04 A. Wprowadzono zmianę nazwy uprawnionego przez wykreślenie wpisu: P.T. International Chemical Industrial Co.Ltd., Jakarta, Indonezja i dokonanie wpisu: PT. International Chemical Industry abbreviated „PT. Intercallin”, Jakarta, Indonezja.

**116157** 2007 05 08 A. Wprowadzono zmianę siedziby uprawnionego przez wykreślenie wpisu: Zakłady Przemysłu Cukierniczego MIESZKO S.A., Racibórz, Polska i dokonanie wpisu: Zakłady Przemysłu Cukierniczego MIESZKO S.A., Warszawa, Polska 273243857.

**116157** 2007 05 08 A. Wprowadzono zmianę uprawnionego przez wykreślenie wpisu: Zakłady Przemysłu Cukierniczego MIESZKO S.A., Warszawa, Polska 273243857 i dokonanie wpisu: Shamag Trading Company, Abu – Dhabi, Zjednoczone Emiraty Arabskie.

**116193** 2007 05 04 A. Wprowadzono zmianę uprawnionego przez wykreślenie wpisu: Kaczmarek Andrzej, Kaczmarek Przemysław NOVET S.C., Gadka Stara, Polska i dokonanie wpisu: NOVET Spółka Jawna, Kaczmarek i Wspólnicy, Gadka Stara, Polska 471369683.

**116275** 2007 05 08 A. Wprowadzono zmianę siedziby uprawnionego przez wykreślenie wpisu: Zakłady Przemysłu Cukierniczego MIESZKO S.A., Racibórz, Polska i dokonanie wpisu: Zakłady Przemysłu Cukierniczego MIESZKO S.A., Warszawa, Polska 273243857.

**116275** 2007 05 08 A. Wprowadzono zmianę uprawnionego przez wykreślenie wpisu: Zakłady Przemysłu Cukierniczego MIESZKO S.A., Warszawa, Polska 273243857 i dokonanie wpisu: Shamag Trading Company, Abu – Dhabi, Zjednoczone Emiraty Arabskie.

**116285** 2007 05 02 A. Wprowadzono zmianę uprawnionego przez wykreślenie wpisu: Cone Mills Corporation, Greensboro, Stany Zjednoczone Ameryki i dokonanie wpisu: WLR Cone Mills IP, Inc., Nowy Jork, Stany Zjednoczone Ameryki.

**116293** 2007 05 28 A. Wprowadzono zmianę nazwy uprawnionego przez wykreślenie wpisu: BMRB International Limited, Londyn, Wielka Brytania i dokonanie wpisu: BMRB LTD., Londyn, Wielka Brytania.

**116372** 2007 05 25 A. Wprowadzono zmianę nazwy uprawnionego przez wykreślenie wpisu: Societe Nationale d'Erude et de Construction de Moteurs d'Aviation S.N.E.C.M.A., Paryż, Francja i dokonanie wpisu: SNECMA S.A., Paryż, Francja.

**116372** 2007 05 25 A. Wprowadzono zmianę uprawnionego przez wykreślenie wpisu: SNECMA S.A., Paryż, Francja i dokonanie wpisu: SAGEM S.A., Paryż, Francja.

**116372** 2007 05 25 A. Wprowadzono zmianę uprawnionego przez wykreślenie wpisu: SAGEM S.A., Paryż, Francja i dokonanie wpisu: SAFRAN, S.A., Paryż, Francja.

**116431** 2007 05 04 A. Wprowadzono zmianę uprawnionego przez wykreślenie wpisu: Moskaliak Henryk Zakład Produkcji Drzewnej UNIPROFIL, Zrębnice, Polska i dokonanie wpisu: Andrzej Lisowski, Olsztyn, Polska NIP 949-009-88-14.

**116439** 2007 05 24 A. Wprowadzono zmianę siedziby uprawnionego przez wykreślenie wpisu: SEAT S.A., Barcelona, Hiszpania i dokonanie wpisu: SEAT S.A., Martorell, Hiszpania.

**116636** 2007 05 04 A. Wprowadzono zmianę uprawnionego przez wykreślenie wpisu: Grabowski Piotr, Szpakowski Mirosław, Babaniec Grzegorz Przedsiębiorstwo Produkcyjno-Handlowe BINGO S.C., Radom, Polska i dokonanie wpisu: Przedsiębiorstwo Pro-



dukcyjno-Handlowe „BINGO” Grzegorz Babaniec, Piotr Grabowski, Mirosław Szpakowski Spółka Jawna, Radom, Polska 005097518.

**116715** 2007 05 04 A. Wprowadzono zmianę uprawnionego przez wykreślenie wpisu: Grabowski Piotr, Szpakowski Mirosław, Babaniec Grzegorz Przedsiębiorstwo Produkcyjno-Handlowe BINGO S.C., Radom, Polska i dokonanie wpisu: Przedsiębiorstwo Produkcyjno-Handlowe „BINGO” Grzegorz Babaniec, Piotr Grabowski, Mirosław Szpakowski Spółka Jawna, Radom, Polska 005097518.

**117410** 2007 05 10 A. Wprowadzono zmianę uprawnionego przez wykreślenie wpisu: XELLA VDB POLSKA SPÓŁKA Z OGRANICZONĄ ODPOWIEDZIALNOŚCIĄ, Poznań, Polska i dokonanie wpisu: XELLA POLSKA Spółka z o.o., Warszawa, Polska 550405426.

**117431** 2007 04 18 D. Sprostowano oczywistą omyłkę w części dotyczącej daty zawiadomienia o zajęciu prawidłowo powinno być: „03 października 2005 r.”.

**117443** 2007 05 08 A. Wprowadzono zmianę uprawnionego przez wykreślenie wpisu: Wrodarczyk Jacek, Wrodarczyk Maria Firma JAVRO S.C., Katowice, Polska i dokonanie wpisu: JAVRO JACEK I MARIA WRODARCZYK SPÓŁKA JAWNA, Katowice, Polska 003471131.

**117500** 2007 05 02 A. Wprowadzono zmianę uprawnionego przez wykreślenie wpisu: Cone Mills Corporation, Greensboro, Stany Zjednoczone Ameryki i dokonanie wpisu: WLR Cone Mills IP, Inc., Nowy Jork, Stany Zjednoczone Ameryki.

**117609** 2007 05 29 A. Wprowadzono zmianę siedziby uprawnionego przez wykreślenie wpisu: STAR FOODS Spółka Akcyjna, Tomaszów Mazowiecki, Polska i dokonanie wpisu: STAR FOODS SPÓŁKA AKCYJNA, Warszawa, Polska 012858802.

**117609** 2007 05 29 A. Wprowadzono zmianę uprawnionego przez wykreślenie wpisu: STAR FOODS SPÓŁKA AKCYJNA, Warszawa, Polska 012858802 i dokonanie wpisu: FRITO LAY POLAND SPÓŁKA Z OGRANICZONĄ ODPOWIEDZIALNOŚCIĄ, Grodzisk Mazowiecki, Polska 012688286.

**117643** 2007 05 09 A. Wprowadzono zmianę uprawnionego przez wykreślenie wpisu: Daszkiewicz Ewa, Peryt Jacek, Mykietnik Małgorzata P.H.U. MISTAL S.C., Siemianowice Śląskie, Polska i dokonanie wpisu: MISTAL Sp. z o.o., Katowice, Polska 272354224.

**117679** 2007 05 25 A. Wprowadzono zmianę nazwy i siedziby uprawnionego przez wykreślenie wpisu: Korea Tobacco & Ginseng Corporation, Taejon, Republika Korei i dokonanie wpisu: KT & G CORPORATION, Daejeon, Republika Korei.

**117684** 2007 05 25 A. Wprowadzono zmianę nazwy i siedziby uprawnionego przez wykreślenie wpisu: Korea Tobacco & Ginseng Corporation, Taejon, Republika Korei i dokonanie wpisu: KT & G CORPORATION, Daejeon, Republika Korei.

**117881** 2007 05 08 A. Wprowadzono zmianę nazwy uprawnionego przez wykreślenie wpisu: Podeszwa Andrzej EXPORT-IMPORT, Poznań, Polska i dokonanie wpisu: Andrzej Podeszwa „JAXON”, Poznań, Polska 56120702638.

**117904** 2007 05 09 A. Wprowadzono zmianę uprawnionego przez wykreślenie wpisu: XELLA VDB POLSKA SPÓŁKA Z OGRANICZONĄ ODPOWIEDZIALNOŚCIĄ, Poznań, Polska i dokonanie wpisu: XELLA POLSKA Spółka z o.o., Warszawa, Polska 550405426.

**117999** 2007 05 02 A. Wprowadzono zmianę siedziby uprawnionego przez wykreślenie wpisu: Hanna-Barbera Productions, Inc. c/o Time Warner Entertainment Company, L.P., Nowy Jork, Stany Zjednoczone Ameryki i dokonanie wpisu: Hanna-Barbera Productions, Inc. c/o Time Warner Entertainment Company, L.P., Burbank, Stany Zjednoczone Ameryki

**118371** 2007 05 08 A. Wprowadzono zmianę uprawnionego przez wykreślenie wpisu: Browary Górnośląskie S.A., Zabrze, Polska i dokonanie wpisu: Browar „VAN PUR” Sp. z o.o., Warszawa, Polska 691688490.

**118604** 2007 05 24 A. Wprowadzono zmianę uprawnionego przez wykreślenie wpisu: INTERMODA SPÓŁKA AKCYJNA, Wrocław, Polska i dokonanie wpisu: INTERMODA FASHION Sp. z o.o., Wrocław, Polska 932987329.

**118755** 2007 05 09 A. Wprowadzono zmianę uprawnionego przez wykreślenie wpisu: Motyka Zbigniew, Zagórski Roman, Kiecol Jarosław Przedsiębiorstwo Handlowo Usługowe SEA COMMERCE Zbigniew Motyka i S-ka, Gdynia, Polska i dokonanie wpisu: Przedsiębiorstwo Handlowo Usługowe „SEA COMMERCE” Zbigniew Motyka i S-ka Zbigniew Motyka, Roman Zagórski, Gdynia, Polska.

**118755** 2007 05 09 A. Wprowadzono zmianę uprawnionego przez wykreślenie wpisu: Przedsiębiorstwo Handlowo Usługowe „SEA COMMERCE” Zbigniew Motyka i S-ka Zbigniew Motyka, Roman Zagórski, Gdynia, Polska i dokonanie wpisu: Przedsiębiorstwo Handlowo Usługowe „SEA COMMERCE” spółka cywilna Zbigniew Motyka, Roman Zagórski, Gdynia, Polska.

**118755** 2007 05 09 A. Wprowadzono zmianę uprawnionego przez wykreślenie wpisu: Przedsiębiorstwo Handlowo Usługowe „SEA COMMERCE” spółka cywilna Zbigniew Motyka, Roman Zagórski, Gdynia, Polska i dokonanie wpisu: Przedsiębiorstwo Handlowo Usługowe „SEA COMMERCE” Zbigniew Motyka, Roman Zagórski Spółka Jawna, Gdynia, Polska.

**118803** 2007 05 24 A. Wprowadzono zmianę uprawnionego przez wykreślenie wpisu: Uleński Maciej, Kabat Eugeniusz WULGUMEX S.C., Szczecin, Polska i dokonanie wpisu: WULGUMEX - E.Kabat, M.Uleński Spółka Jawna, Szczecin, Polska 810210673.

**118803** 2007 05 24 A. Wprowadzono zmianę uprawnionego przez wykreślenie wpisu: WULGUMEX - E. Kabat, M. Uleński Spółka Jawna, Szczecin, Polska 810210673 i dokonanie wpisu: WULGUMEX E. Kabat Eugeniusz Spółka Jawna, Szczecin, Polska 810210673.

**118895** 2007 05 09 A. Wprowadzono zmianę uprawnionego przez wykreślenie wpisu: Adamkiewicz Krzysztof, Adamkiewicz Halina Przedsiębiorstwo Produkcyjno-Handlowo-Usługowe LARUS, Borek Wlkp., Polska i dokonanie wpisu: Przedsiębiorstwo Produkcyjno-Handlowo-Usługowe „LARUS” Krzysztof Adamkiewicz, Borek Wlkp., Polska 410504341.

**119307** 2007 05 08 A. Wprowadzono zmianę nazwy uprawnionego przez wykreślenie wpisu: Lubelskie Zakłady Przemysłu Spirytusowego i Drożdżowego „POLMOS” Spółka Akcyjna, Lublin, Polska i dokonanie wpisu: Lubelskie Zakłady Przemysłu Spirytusowego „POLMOS” S.A., Lublin, Polska 430029752.

**119716** 2007 05 10 A. Wprowadzono zmianę uprawnionego przez wykreślenie wpisu: Godlewska Jolanta, Rogowski Zenon Micro-Activ Components Spółka Cywilna, Warszawa, Polska i dokonanie wpisu: Micro – Activ Components Godlewska i Wspólnicy Spółka Jawna, Warszawa, Polska 010898051.

**119888** 2007 05 08 A. Wprowadzono zmianę nazwy uprawnionego przez wykreślenie wpisu: Laboratorium Kosmetyków Nowej Generacji DERMIKA Sp. z o.o., Warszawa, Polska i dokonanie wpisu: DERMIKA Sp. z o.o., Warszawa, Polska 016216555.

**121119** 2007 04 18 D. Sprostowano oczywistą omyłkę w części dotyczącej daty zawiadomienia o zajęciu prawidłowo powinno być: „03 października 2005 r.”.

**121260** 2007 05 25 A. Wprowadzono zmianę siedziby uprawnionego przez wykreślenie wpisu: CAE Inc., Toronto, Kanada i dokonanie wpisu: CAE INC., St. Laurent, Kanada.

**121505** 2007 05 25 A. Wprowadzono zmianę nazwy i siedziby uprawnionego przez wykreślenie wpisu: Zakład Produkcyjno-Handlowo-Usługowy DELIC-POL Sp. z o.o., Lindów, Polska i dokonanie wpisu: „DELIC-POL” SPÓŁKA Z OGRANICZONĄ ODPOWIEDZIALNOŚCIĄ, Lipie, Polska 151544332.

**121599** 2007 05 08 A. Wprowadzono zmianę uprawnionego przez wykreślenie wpisu: Kaczan-Filimoniuk Jerzy KANEX, Biały-



stok, Polska i dokonanie wpisu: KAN SPÓŁKA Z OGRANICZONĄ ODPOWIEDZIALNOŚCIĄ, Kleosin, Polska.

**121945** 2007 05 23 A. Wprowadzono zmianę uprawnionego przez wykreślenie wpisu: Koronka Tadeusz, Koronka Emilia Biuro Handlowo Techniczne VAKOR S.C., Bydgoszcz, Polska i dokonanie wpisu: VAKOR Biuro Handlowo – Techniczne Tadeusz Koronka, Emilia Koronka Spółka Jawna, Bydgoszcz, Polska 090539000.

**122016** 2007 05 09 A. Wprowadzono zmianę uprawnionego przez wykreślenie wpisu: Wielgus Grzegorz, Wielgus Edward Wydawnictwo GREG S.C., Kraków, Polska i dokonanie wpisu: Wydawnictwo GREG Sp. z o.o., Kraków, Polska 350884338.

**122075** 2007 05 09 A. Wprowadzono zmianę uprawnionego przez wykreślenie wpisu: „MULTIMEDIA POLSKA” SPÓŁKA Z OGRANICZONĄ ODPOWIEDZIALNOŚCIĄ, Gdynia, Polska i dokonanie wpisu: MULTIMEDIA POLSKA S.A., Gdynia, Polska 190007345.

**122458** 2007 05 23 A. Wprowadzono zmianę siedziby uprawnionego przez wykreślenie wpisu: VOGEL BURDA COMMUNICATIONS SPÓŁKA Z OGRANICZONĄ ODPOWIEDZIALNOŚCIĄ, Wrocław, Polska i dokonanie wpisu: VOGEL BURDA COMMUNICATIONS SPÓŁKA Z OGRANICZONĄ ODPOWIEDZIALNOŚCIĄ, Warszawa, Polska 930401845.

**123016** 2007 05 08 A. Wprowadzono zmianę nazwy uprawnionego przez wykreślenie wpisu: Laboratorium Kosmetyków Nowej Generacji DERMIKA Sp. z o.o., Warszawa, Polska i dokonanie wpisu: DERMIKA Sp. z o.o., Warszawa, Polska 016216555.

**123074** 2007 09 08 A. Wprowadzono zmianę uprawnionego przez wykreślenie wpisu: Kowalik Maria Przedsiębiorstwo Handlowo Usługowe GOLIAT Hurtownia Płyt Wiórowych i Sklejki, Olsztyn, Polska i dokonanie wpisu: GOLIAT Sp. z o.o., Olsztyn, Polska 280091860.

**124488** 2007 05 02 A. Wprowadzono zmianę uprawnionego przez wykreślenie wpisu: MCNEIL-PPC, INC. a New Jersey Corporation, Fort Washington, Stany Zjednoczone Ameryki i dokonanie wpisu: McNeil Nutritionals, LLC, Fort Washington, Stany Zjednoczone Ameryki.

**124870** 2007 05 23 A. Wprowadzono zmianę siedziby uprawnionego przez wykreślenie wpisu: VOGEL BURDA COMMUNICATIONS SPÓŁKA Z OGRANICZONĄ ODPOWIEDZIALNOŚCIĄ, Wrocław, Polska i dokonanie wpisu: VOGEL BURDA COMMUNICATIONS SPÓŁKA Z OGRANICZONĄ ODPOWIEDZIALNOŚCIĄ, Warszawa, Polska 930401845.

**125061** 2007 05 02 A. Wprowadzono zmianę uprawnionego przez wykreślenie wpisu: MCNEIL-PPC, INC. a New Jersey Corporation, Fort Washington, Stany Zjednoczone Ameryki i dokonanie wpisu: McNeil Nutritionals, LLC, Fort Washington, Stany Zjednoczone Ameryki.

**125715** 2007 05 25 A. Wprowadzono zmianę uprawnionego przez wykreślenie wpisu: OPW Fueling Components, Cincinnati, Stany Zjednoczone Ameryki i dokonanie wpisu: Delaware Capital Formation, Inc., Wilmington, Stany Zjednoczone Ameryki.

**126354** 2007 05 10 A. Wprowadzono zmianę uprawnionego przez wykreślenie wpisu: „MULTIMEDIA POLSKA” SPÓŁKA Z OGRANICZONĄ ODPOWIEDZIALNOŚCIĄ, Gdynia, Polska i dokonanie wpisu: MULTIMEDIA POLSKA S.A., Gdynia, Polska 190007345.

**126916** 2007 05 25 A. Wprowadzono zmianę nazwy i siedziby uprawnionego przez wykreślenie wpisu: Zakład Produkcyjno-Handlowo-Usługowy DELIC-POL Sp. z o.o., Lindów 34, Polska i dokonanie wpisu: „DELIC-POL” SPÓŁKA Z OGRANICZONĄ ODPOWIEDZIALNOŚCIĄ, Lipie, Polska 151544332.

**127544** 2007 05 23 A. Wprowadzono zmianę uprawnionego przez wykreślenie wpisu: PRZEDSIĘBIORSTWO PRODUKCJI I USŁUG „STYMAR” SPÓŁKA Z OGRANICZONĄ ODPOWIEDZIALNOŚCIĄ, Wrocław, Polska i dokonanie wpisu: AUTOGIEŁDA – M. MAJSKI, J. STYRNA – SPÓŁKA JAWNA, Wrocław, Polska.

**127777** 2007 05 22 A. Wprowadzono zmianę uprawnionego przez wykreślenie wpisu: Tybag Import, Export M. Bagiński, Zürich, Szwajcaria i dokonanie wpisu: Unilever Polska S.A., Warszawa, Polska.

**128566** 2007 05 02 A. Wprowadzono zmianę uprawnionego przez wykreślenie wpisu: MCNEIL-PPC, INC. a New Jersey Corporation, Fort Washington, Stany Zjednoczone Ameryki i dokonanie wpisu: McNeil Nutritionals, LLC, Fort Washington, Stany Zjednoczone Ameryki.

**128760** 2007 05 24 A. Wprowadzono zmianę siedziby uprawnionego przez wykreślenie wpisu: Turtle Wax, Inc. (an Illinois corporation), Chicago, Stany Zjednoczone Ameryki i dokonanie wpisu: Turtle Wax, Inc. (an Illinois corporation), Willowbrook, Stany Zjednoczone Ameryki.

**129348** 2007 05 29 A. Wprowadzono zmianę uprawnionego przez wykreślenie wpisu: Ziemiński Wojciech Firma IZOHAN, Gdynia, Polska i dokonanie wpisu: „IZOHAN” SPÓŁKA Z OGRANICZONĄ ODPOWIEDZIALNOŚCIĄ, Gdynia, Polska 191528483.

**129483** 2007 05 25 A. Wprowadzono zmianę uprawnionego przez wykreślenie wpisu: VETEM S.p.A., Porto Empedocle (AG), Włochy i dokonanie wpisu: CEVA VETEM S.P.A., Agrate Brianza (MI), Włochy.

**129485** 2007 05 25 A. Wprowadzono zmianę uprawnionego przez wykreślenie wpisu: VETEM S.p.A., Porto Empedocle (AG), Włochy i dokonanie wpisu: CEVA VETEM S.P.A., Agrate Brianza (MI), Włochy.

**129487** 2007 05 25 A. Wprowadzono zmianę uprawnionego przez wykreślenie wpisu: VETEM S.p.A., Porto Empedocle (AG), Włochy i dokonanie wpisu: CEVA VETEM S.P.A., Agrate Brianza (MI), Włochy.

**130621** 2007 05 08 A. Wprowadzono zmianę uprawnionego przez wykreślenie wpisu: Cupiał Bogusław, Urban Zbigniew, Ziętek Stanisław TELE-FONIKA Zakłady Kablowe S.C., Myślenice, Polska i dokonanie wpisu: TELE-FONIKA Zakłady Kablowe S.C. Bogusław Cupiał, Zbigniew Urban, Stanisław Ziętek, Zbigniew Jania, Myślenice, Polska.

**130621** 2007 05 08 A. Wprowadzono zmianę uprawnionego przez wykreślenie wpisu: TELE-FONIKA Zakłady Kablowe S.C. Bogusław Cupiał, Zbigniew Urban, Stanisław Ziętek, Zbigniew Jania, Myślenice, Polska i dokonanie wpisu: TELE-FONIKA Zakłady Kablowe S.C. Bogusław Cupiał, Zbigniew Jania, Myślenice, Polska.

**130621** 2007 05 08 A. Wprowadzono zmianę uprawnionego przez wykreślenie wpisu: TELE-FONIKA Zakłady Kablowe S.C. Bogusław Cupiał, Zbigniew Jania, Myślenice, Polska i dokonanie wpisu: ZAKŁADY KABLOWE TELE-FONIKA SPÓŁKA AKCYJNA, Myślenice, Polska.

**130621** 2007 05 08 A. Wprowadzono zmianę nazwy uprawnionego przez wykreślenie wpisu: ZAKŁADY KABLOWE TELE-FONIKA SPÓŁKA AKCYJNA, Myślenice, Polska i dokonanie wpisu: TELE-FONIKA KFK SPÓŁKA AKCYJNA, Myślenice, Polska 356279779.

**130621** 2007 05 08 A. Wprowadzono zmianę nazwy uprawnionego przez wykreślenie wpisu: TELE-FONIKA KFK SPÓŁKA AKCYJNA, Myślenice, Polska 356279779 i dokonanie wpisu: TELE-FONIKA KABLE SPÓŁKA AKCYJNA, Myślenice, Polska 356279779.

**130621** 2007 05 08 A. Wprowadzono zmianę siedziby uprawnionego przez wykreślenie wpisu: TELE-FONIKA KABLE SPÓŁKA AKCYJNA, Myślenice, Polska 356279779 i dokonanie wpisu: TELE-FONIKA KABLE SPÓŁKA AKCYJNA, Kraków, Polska 356279779.

**131820** 2007 05 10 A. Wprowadzono zmianę uprawnionego przez wykreślenie wpisu: „HELVEPOL – Kaczmarek Kostera” S.J., Kalisz, Polska i dokonanie wpisu: WILDCAT JEANS s.r.o., Jablonec nad Nisou, Republika Czeska.

**132299** 2007 05 09 A. Wprowadzono zmianę uprawnionego przez wykreślenie wpisu: BRYKSY Spółka z o.o., Kraków, Polska

i dokonanie wpisu: Daniel Hernik, Wojciech Dziedzic, Marcin Ćwik, Krzysztof Fornagiel, Kraków, Polska.

**132299** 2007 05 09 A. Wprowadzono zmianę uprawnionego przez wykreślenie wpisu: Daniel Hernik, Wojciech Dziedzic, Marcin Ćwik, Krzysztof Fornagiel, Kraków, Polska i dokonanie wpisu: Biuro Konsultingowe Rozwoju Budownictwa Służby Zdrowia „PROMEDI-CON” Sp. z o.o., Kraków, Polska.

**132501** 2007 05 08 B. Wprowadzono zmianę przez wykreślenie całego wykazu towarów i wszystkich klas towarowych i dokonanie wpisu: usługi optyczne; klasa 44.

**132502** 2007 05 08 B. Wprowadzono zmianę przez wykreślenie całego wykazu towarów i wszystkich klas towarowych i dokonanie wpisu: usługi optyczne; klasa 44.

**132654** 2007 05 29 A. Wprowadzono zmianę uprawnionego przez wykreślenie wpisu: Ziemiński Wojciech Firma IZOHAN, Gdynia, Polska i dokonanie wpisu: „IZOHAN” SPÓŁKA Z OGRANICZONĄ ODPOWIEDZIALNOŚCIĄ, Gdynia, Polska 191528483.

**132714** 2007 05 29 A. Wprowadzono zmianę uprawnionego przez wykreślenie wpisu: Ziemiński Wojciech Firma IZOHAN, Gdynia, Polska i dokonanie wpisu: „IZOHAN” SPÓŁKA Z OGRANICZONĄ ODPOWIEDZIALNOŚCIĄ, Gdynia, Polska 191528483.

**133201** 2007 05 02 A. Wprowadzono zmianę uprawnionego przez wykreślenie wpisu: Oasis Corporation, Columbus, Stany Zjednoczone Ameryki i dokonanie wpisu: Zohar Waterworks, LLC, Columbus, Stany Zjednoczone Ameryki.

**133242** 2007 05 24 A. Wprowadzono zmianę siedziby uprawnionego przez wykreślenie wpisu: SEAT S.A., Barcelona, Hiszpania i dokonanie wpisu: SEAT S.A., Martorell, Hiszpania.

**133295** 2007 05 08 A. Wprowadzono zmianę uprawnionego przez wykreślenie wpisu: Kostrzewa Ireneusz, Procszyn Robert, Maj Sławomir AVANT S.C., Warszawa, Polska i dokonanie wpisu: AVANT SPÓŁKA Z OGRANICZONĄ ODPOWIEDZIALNOŚCIĄ, Warszawa, Polska.

**133964** 2007 05 10 A. Wprowadzono zmianę uprawnionego przez wykreślenie wpisu: Shibas Sp. z o.o., Łomża, Polska i dokonanie wpisu: Przedsiębiorstwo Handlowo – Usługowe STAR – POL Grzegorz Dębowski SZYBAS Grzegorz Dębowski, Łomża, Polska 004258103.

**134005** 2007 05 24 A. Wprowadzono zmianę uprawnionego przez wykreślenie wpisu: INTERMODA SPÓŁKA AKCYJNA, Wrocław, Polska i dokonanie wpisu: INTERMODA FASHION Sp. z o.o., Wrocław, Polska 932987329.

**134065** 2007 05 29 A. Wprowadzono zmianę uprawnionego przez wykreślenie wpisu: Chodakowski Maciej Przedsiębiorstwo Produkcyjno Handlowo Usługowe FUQET, 91-341 Łódź ul. Brukowa 8, Polska i dokonanie wpisu: Przedsiębiorstwo Produkcyjno-Handlowo-Usługowe „FUQET” S.C. Beata Chodakowska, Maciej Chodakowski, Łódź, Polska.

**134951** 2007 05 28 A. Wprowadzono zmianę uprawnionego przez wykreślenie wpisu: Marquard Media Polska Spółka z ograniczoną odpowiedzialnością, 00-679 Warszawa ul. Wilcza 50/52, Polska i dokonanie wpisu: Marquard Communication & Media Sp. z o.o., Warszawa, Polska 140771312.

**134952** 2007 05 24 A. Wprowadzono zmianę uprawnionego przez wykreślenie wpisu: Marquard Media Polska Spółka z ograniczoną odpowiedzialnością, 00-679 Warszawa ul. Wilcza 50/52, Polska i dokonanie wpisu: Marquard Communication & Media Sp. z o.o., Warszawa, Polska 140771312.

**134953** 2007 05 24 A. Wprowadzono zmianę uprawnionego przez wykreślenie wpisu: Marquard Media Polska Spółka z ograniczoną odpowiedzialnością, 00-679 Warszawa ul. Wilcza 50/52, Polska i dokonanie wpisu: Marquard Communication & Media Sp. z o.o., Warszawa, Polska 140771312.

**134954** 2007 05 24 A. Wprowadzono zmianę uprawnionego przez wykreślenie wpisu: Marquard Media Polska Spółka z ograniczoną odpowiedzialnością, 00-679 Warszawa ul. Wilcza 50/52, Polska i dokonanie wpisu: Marquard Communication & Media Sp. z o.o., Warszawa, Polska 140771312.

**134955** 2007 05 24 A. Wprowadzono zmianę uprawnionego przez wykreślenie wpisu: Marquard Media Polska Spółka z ograniczoną odpowiedzialnością, 00-679 Warszawa ul. Wilcza 50/52, Polska i dokonanie wpisu: Marquard Communication & Media Sp. z o.o., Warszawa, Polska 140771312.

**134956** 2007 05 24 A. Wprowadzono zmianę uprawnionego przez wykreślenie wpisu: Marquard Media Polska Spółka z ograniczoną odpowiedzialnością, 00-679 Warszawa ul. Wilcza 50/52, Polska i dokonanie wpisu: Marquard Communication & Media Sp. z o.o., Warszawa, Polska 140771312.

**134957** 2007 05 24 A. Wprowadzono zmianę uprawnionego przez wykreślenie wpisu: Marquard Media Polska Spółka z ograniczoną odpowiedzialnością, 00-679 Warszawa ul. Wilcza 50/52, Polska i dokonanie wpisu: Marquard Communication & Media Sp. z o.o., Warszawa, Polska 140771312.

**134958** 2007 05 24 A. Wprowadzono zmianę uprawnionego przez wykreślenie wpisu: Marquard Media Polska Spółka z ograniczoną odpowiedzialnością, 00-679 Warszawa ul. Wilcza 50/52, Polska i dokonanie wpisu: Marquard Communication & Media Sp. z o.o., Warszawa, Polska 140771312.

**134959** 2007 05 24 A. Wprowadzono zmianę uprawnionego przez wykreślenie wpisu: Marquard Media Polska Spółka z ograniczoną odpowiedzialnością, 00-679 Warszawa ul. Wilcza 50/52, Polska i dokonanie wpisu: Marquard Communication & Media Sp. z o.o., Warszawa, Polska 140771312.

**136105** 2007 05 10 A. Wprowadzono zmianę uprawnionego przez wykreślenie wpisu: „Wólczanka” Spółka Akcyjna, 93-035 Łódź ul. Wólczańska 243, Polska i dokonanie wpisu: VISTULA & WÓLCZANKA S.A., Kraków, Polska 351001329.

**136394** 2007 05 29 A. Wprowadzono zmianę nazwy i adresu uprawnionego przez wykreślenie wpisu: Ziemiński Wojciech Firma IZOHAN, 81-963 Gdynia ul. Żeromskiego 32, Polska i dokonanie wpisu: IZOHAN Wojciech Ziemiński, Gdynia, Polska.

**136394** 2007 05 29 A. Wprowadzono zmianę uprawnionego przez wykreślenie wpisu: IZOHAN Ziemiński Wojciech, Gdynia, Polska i dokonanie wpisu: „IZOHAN” SPÓŁKA Z OGRANICZONĄ ODPOWIEDZIALNOŚCIĄ, Gdynia, Polska 191528483.

**136395** 2007 05 29 A. Wprowadzono zmianę nazwy i adresu uprawnionego przez wykreślenie wpisu: Ziemiński Wojciech Firma IZOHAN, 81-963 Gdynia ul. Żeromskiego 32, Polska i dokonanie wpisu: IZOHAN Wojciech Ziemiński, Gdynia, Polska.

**136395** 2007 05 29 A. Wprowadzono zmianę uprawnionego przez wykreślenie wpisu: IZOHAN Wojciech Ziemiński, Gdynia, Polska i dokonanie wpisu: „IZOHAN” SPÓŁKA Z OGRANICZONĄ ODPOWIEDZIALNOŚCIĄ, Gdynia, Polska 191528483.

**136396** 2007 05 29 A. Wprowadzono zmianę nazwy i adresu uprawnionego przez wykreślenie wpisu: Ziemiński Wojciech Firma IZOHAN, 81-963 Gdynia ul. Żeromskiego 32, Polska i dokonanie wpisu: IZOHAN Wojciech Ziemiński, Gdynia, Polska.

**136396** 2007 05 29 A. Wprowadzono zmianę uprawnionego przez wykreślenie wpisu: IZOHAN Wojciech Ziemiński, Gdynia, Polska i dokonanie wpisu: „IZOHAN” SPÓŁKA Z OGRANICZONĄ ODPOWIEDZIALNOŚCIĄ, Gdynia, Polska 191528483.

**136397** 2007 05 29 A. Wprowadzono zmianę nazwy i adresu uprawnionego przez wykreślenie wpisu: Ziemiński Wojciech Firma IZOHAN, 81-963 Gdynia ul. Żeromskiego 32, Polska i dokonanie wpisu: IZOHAN Wojciech Ziemiński, Gdynia, Polska.

**136397** 2007 05 29 A. Wprowadzono zmianę uprawnionego przez wykreślenie wpisu: IZOHAN Wojciech Ziemiński, Gdynia,

Polska i dokonanie wpisu: „IZOHAN” SPÓŁKA Z OGRANICZONĄ ODPOWIEDZIALNOŚCIĄ, Gdynia, Polska 191528483.

**136398** 2007 05 29 A. Wprowadzono zmianę nazwy i adresu uprawnionego przez wykreślenie wpisu: Ziemiński Wojciech Firma IZOCHAN, 81-963 Gdynia ul. Żeromskiego 32, Polska i dokonanie wpisu: IZOCHAN Wojciech Ziemiński, Gdynia, Polska.

**136398** 2007 05 29 A. Wprowadzono zmianę uprawnionego przez wykreślenie wpisu: IZOCHAN Wojciech Ziemiński, Gdynia, Polska i dokonanie wpisu: „IZOHAN” SPÓŁKA Z OGRANICZONĄ ODPOWIEDZIALNOŚCIĄ, Gdynia, Polska 191528483.

**136399** 2007 05 29 A. Wprowadzono zmianę nazwy i adresu uprawnionego przez wykreślenie wpisu: Ziemiński Wojciech Firma IZOCHAN, 81-963 Gdynia ul. Żeromskiego 32, Polska i dokonanie wpisu: IZOCHAN Wojciech Ziemiński, Gdynia, Polska.

**136399** 2007 05 29 A. Wprowadzono zmianę uprawnionego przez wykreślenie wpisu: IZOCHAN Wojciech Ziemiński, Gdynia, Polska i dokonanie wpisu: „IZOHAN” SPÓŁKA Z OGRANICZONĄ ODPOWIEDZIALNOŚCIĄ, Gdynia, Polska 191528483.

**136400** 2007 05 29 A. Wprowadzono zmianę nazwy i adresu uprawnionego przez wykreślenie wpisu: Ziemiński Wojciech Firma IZOCHAN, 81-963 Gdynia ul. Żeromskiego 32, Polska i dokonanie wpisu: IZOCHAN Wojciech Ziemiński, Gdynia, Polska.

**136400** 2007 05 29 A. Wprowadzono zmianę uprawnionego przez wykreślenie wpisu: IZOCHAN Wojciech Ziemiński, Gdynia, Polska i dokonanie wpisu: „IZOHAN” SPÓŁKA Z OGRANICZONĄ ODPOWIEDZIALNOŚCIĄ, Gdynia, Polska 191528483.

**136440** 2007 05 10 D. Dokonano wpisu: Na podstawie tytułu wykonawczego: Postanowienie Sądu Rejonowego w Zawierciu z dnia 29.12.2005 r. sygn. akt I CO 1735/05, zaopatrzonej w klauzulę wykonalności z dnia 11.01.2006 r. oraz Bankowy tytuł egzekucyjny z dnia 30.11.2005 r. sygn. akt CCZ/Katowice/2005/47, zaopatrzonej w klauzulę wykonalności z dnia 11.01.2006 r. Komornik Sądowy Rewiru I przy Sądzie Rejonowym w Zawierciu dokonał zajęcia prawa ochronnego na znak towarowy R-136440 na rzecz wierzyciela Kredyt Bank S.A. w Warszawie I Oddział w Katowicach.

**136848** 2007 05 21 A. Wprowadzono zmianę nazwy uprawnionego przez wykreślenie wpisu: T.P.P. Sp. z o.o., Warszawa, Polska i dokonanie wpisu: UNIVERSAL LABORATORY PLASTICWARE SPÓŁKA Z OGRANICZONĄ ODPOWIEDZIALNOŚCIĄ, Warszawa, Polska.

**136848** 2007 05 21 A. Wprowadzono zmianę nazwy uprawnionego przez wykreślenie wpisu: UNIVERSAL LABORATORY PLASTICWARE SPÓŁKA Z OGRANICZONĄ ODPOWIEDZIALNOŚCIĄ, Warszawa, Polska i dokonanie wpisu: UNIVERSAL LABORATORY PLASTICWARE SPÓŁKA Z OGRANICZONĄ ODPOWIEDZIALNOŚCIĄ W LIKWIDACJI, Warszawa, Polska.

**136848** 2007 05 21 A. Wprowadzono zmianę uprawnionego przez wykreślenie wpisu: UNIVERSAL LABORATORY PLASTICWARE SPÓŁKA Z OGRANICZONĄ ODPOWIEDZIALNOŚCIĄ W LIKWIDACJI, Warszawa, Polska i dokonanie wpisu: P.P.H.U. „BOBA-PLAST” Bogdan Baliński, Karczew, Polska.

**137271** 2007 05 21 A. Wprowadzono zmianę uprawnionego przez wykreślenie wpisu: Tommy Hilfiger Licensing, Inc., University Plaza, Bellevue Building, 262 Chapman Road, Ste. 103-A Newark, Delaware 19702, Stany Zjednoczone Ameryki i dokonanie wpisu: TOMMY HILFIGER LICENSING LLC, Newark, Stany Zjednoczone Ameryki.

**137271** 2007 05 21 A. Wprowadzono zmianę siedziby uprawnionego przez wykreślenie wpisu: TOMMY HILFIGER LICENSING LLC, Newark, Stany Zjednoczone Ameryki i dokonanie wpisu: TOMMY HILFIGER LICENSING LLC, Nowy Jork, Stany Zjednoczone Ameryki.

**138268** 2007 05 21 A. Wprowadzono zmianę uprawnionego przez wykreślenie wpisu: Industria de Tabaco Leon Jimenes S.A., Apartado 332, Santiago de los Caballeros, Dominikana i do-

konanie wpisu: La Aurora, C. por A, Santiago de los Caballeros, Dominikana.

**138820** 2007 05 28 A. Wprowadzono zmianę uprawnionego przez wykreślenie wpisu: Onet.pl S.A., 31-035 Kraków ul. Starowisłana 48, Polska i dokonanie wpisu: Grupa Onet.pl S.A., Kraków, Polska 001337730.

**138838** 2007 05 21 A. Wprowadzono zmianę uprawnionego przez wykreślenie wpisu: Industria de Tabaco Leon Jimenes S.A., Apartado 332, Santiago de los Caballeros, Dominikana i dokonanie wpisu: La Aurora, C. por A, Santiago de los Caballeros, Dominikana.

**139793** 2007 05 24 A. Wprowadzono zmianę uprawnionego przez wykreślenie wpisu: INTERMODA SPÓŁKA AKCYJNA, Wrocław, Polska i dokonanie wpisu: INTERMODA FASHION Sp. z o.o., Wrocław, Polska 932987329.

**139807** 2007 05 29 A. Wprowadzono zmianę adresu uprawnionego przez wykreślenie wpisu: „MEDIA-TECH” Polska Spółka z ograniczoną odpowiedzialnością, 03-984 Warszawa ul. Szkoły Orłąt 5 lok. 24, Polska i dokonanie wpisu: „MEDIA-TECH” POLSKA SPÓŁKA Z OGRANICZONĄ ODPOWIEDZIALNOŚCIĄ, Warszawa, Polska 017431824.

**140210** 2007 05 21 A. Wprowadzono zmianę nazwy uprawnionego przez wykreślenie wpisu: „Polskie Wydawnictwa Profesjonalne” Spółka z o.o., 01-231 Warszawa ul. Płocka 5a, Polska i dokonanie wpisu: „WOLTERS KLUWER POLSKA” SPÓŁKA Z OGRANICZONĄ ODPOWIEDZIALNOŚCIĄ, Warszawa, Polska.

**140515** 2007 05 29 A. Wprowadzono zmianę uprawnionego przez wykreślenie wpisu: Sułkowski Sławomir Zakład Transportu i Sprzętu Ciężkiego TRANS-KOP, 09-416 Siecień Zakład Nowa Biała, Polska i dokonanie wpisu: „TRANS-KOP” S.C. Sławomir Sułkowski, Sylwester Sułkowski, Nowa Biała, Polska 140778337.

**140516** 2007 05 29 A. Wprowadzono zmianę uprawnionego przez wykreślenie wpisu: Sułkowski Sławomir Zakład Transportu i Sprzętu Ciężkiego TRANS-KOP, 09-416 Siecień Zakład Nowa Biała, Polska i dokonanie wpisu: „TRANS-KOP” S.C. Sławomir Sułkowski, Sylwester Sułkowski, Nowa Biała, Polska 140778337.

**140520** 2007 05 28 A. Wprowadzono zmianę uprawnionego przez wykreślenie wpisu: EKOPLASTIK a.s., Rudeč 848 277 13 Kostelec n/Labem, Republika Czeska i dokonanie wpisu: WAVIN Ekoplastik s.r.o., Kostelec n/Labem, Republika Czeska.

**141302** 2007 05 21 D. Dokonano wpisu: W dniu 17 maja 2006 r. zawarto umowę licencyjną wyłączną na używanie znaku towarowego N Z znamienita przez firmę HOOP S.A., ul. Jana Olbrachta 96, Warszawa, Polska.

**141472** 2007 05 21 A. Wprowadzono zmianę uprawnionego przez wykreślenie wpisu: Oasis Corporation, 265 North Hamilton Road Columbus Ohio 43213, Stany Zjednoczone Ameryki i dokonanie wpisu: Zohar Waterworks, LLC, Columbus, Stany Zjednoczone Ameryki.

**143388** 2007 05 09 A. Wprowadzono zmianę nazwy uprawnionego przez wykreślenie wpisu: Optimus Inter Commerce Spółka Akcyjna, 33-300 Nowy Sącz ul. Nawojowska 118, Polska i dokonanie wpisu: OPTIMUS IC S.A., Nowy Sącz, Polska 490477633.

**143388** 2007 05 09 A. Wprowadzono zmianę nazwy uprawnionego przez wykreślenie wpisu: OPTIMUS IC S.A., Nowy Sącz, Polska 490477633 i dokonanie wpisu: NOVITUS S.A., Nowy Sącz, Polska 490477633.

**145020** 2007 05 10 A. Wprowadzono zmianę nazwy uprawnionego przez wykreślenie wpisu: Basell N.V., Hoeksteen 66 MS 2132 Hoofddorp, Holandia i dokonanie wpisu: Basell B.V., Hoofddorp, Holandia.

**145020** 2007 05 10 A. Wprowadzono zmianę uprawnionego przez wykreślenie wpisu: Basell B.V., Hoofddorp, Holandia i dokonanie wpisu: Basell Holdings B.V., Hoofddorp, Holandia.



**146483** 2007 05 21 A. Wprowadzono zmianę uprawnionego przez wykreślenie wpisu: Oasis Corporation, 265 North Hamilton Road Columbus Ohio 43213, Stany Zjednoczone Ameryki i dokonanie wpisu: Zohar Waterworks, LLC, Columbus, Stany Zjednoczone Ameryki.

**147135** 2007 05 10 A. Wprowadzono zmianę nazwy uprawnionego przez wykreślenie wpisu: POILEN Spółka z ograniczoną odpowiedzialnością, 31-503 Kraków ul. Lubicz 25, Polska i dokonanie wpisu: POILEN Sp. z o.o., w likwidacji, Warszawa, Polska 357161420.

**147135** 2007 05 10 A. Wprowadzono zmianę nazwy uprawnionego przez wykreślenie wpisu: POILEN Sp. z o.o., w likwidacji, Warszawa, Polska 357161420 i dokonanie wpisu: Polski Koncern Naftowy ORLEN S.A., Płock, Polska 610188201.

**147156** 2007 05 28 A. Wprowadzono zmianę uprawnionego przez wykreślenie wpisu: „Onet.pl” S.A., Kraków, Polska i dokonanie wpisu: Grupa Onet.pl S.A., Kraków, Polska 001337730.

**147157** 2007 05 28 A. Wprowadzono zmianę uprawnionego przez wykreślenie wpisu: ONET.PL SPÓŁKA AKCYJNA, 31-035 Kraków ul. Starowiślna 48, Polska i dokonanie wpisu: Grupa Onet.pl S.A., Kraków, Polska 001337730.

**147761** 2007 05 21 A. Wprowadzono zmianę nazwy uprawnionego przez wykreślenie wpisu: „Polskie Wydawnictwa Profesjonalne” Spółka z o.o., 01-231 Warszawa ul. Płocka 5a, Polska i dokonanie wpisu: „WOLTERS KLUWER POLSKA” SPÓŁKA Z OGRANICZONĄ ODPOWIEDZIALNOŚCIĄ, Warszawa, Polska.

**147762** 2007 05 21 A. Wprowadzono zmianę nazwy uprawnionego przez wykreślenie wpisu: „Polskie Wydawnictwa Profesjonalne” Spółka z o.o., 01-231 Warszawa ul. Płocka 5a, Polska i dokonanie wpisu: „WOLTERS KLUWER POLSKA” SPÓŁKA Z OGRANICZONĄ ODPOWIEDZIALNOŚCIĄ, Warszawa, Polska.

**147763** 2007 05 21 A. Wprowadzono zmianę nazwy uprawnionego przez wykreślenie wpisu: „Polskie Wydawnictwa Profesjonalne” Spółka z o.o., 01-231 Warszawa ul. Płocka 5a, Polska i dokonanie wpisu: „WOLTERS KLUWER POLSKA” SPÓŁKA Z OGRANICZONĄ ODPOWIEDZIALNOŚCIĄ, Warszawa, Polska.

**147764** 2007 05 21 A. Wprowadzono zmianę nazwy uprawnionego przez wykreślenie wpisu: „Polskie Wydawnictwa Profesjonalne” Spółka z o.o., 01-231 Warszawa ul. Płocka 5a, Polska i dokonanie wpisu: „WOLTERS KLUWER POLSKA” SPÓŁKA Z OGRANICZONĄ ODPOWIEDZIALNOŚCIĄ, Warszawa, Polska.

**147765** 2007 05 21 A. Wprowadzono zmianę nazwy uprawnionego przez wykreślenie wpisu: „Polskie Wydawnictwa Profesjonalne” Spółka z o.o., 01-231 Warszawa ul. Płocka 5a, Polska i dokonanie wpisu: „WOLTERS KLUWER POLSKA” SPÓŁKA Z OGRANICZONĄ ODPOWIEDZIALNOŚCIĄ, Warszawa, Polska.

**147766** 2007 05 21 A. Wprowadzono zmianę nazwy uprawnionego przez wykreślenie wpisu: „Polskie Wydawnictwa Profesjonalne” Spółka z o.o., 01-231 Warszawa ul. Płocka 5a, Polska i dokonanie wpisu: „WOLTERS KLUWER POLSKA” SPÓŁKA Z OGRANICZONĄ ODPOWIEDZIALNOŚCIĄ, Warszawa, Polska.

**147809** 2007 05 23 A. Wprowadzono zmianę siedziby uprawnionego przez wykreślenie wpisu: VOGEL BURDA Communications Spółka z o.o., 53-661 Wrocław Pl. Solidarności 1/3/5, Polska i dokonanie wpisu: VOGEL BURDA Communications Spółka z o.o., Warszawa, Polska.

**147810** 2007 05 23 A. Wprowadzono zmianę siedziby uprawnionego przez wykreślenie wpisu: VOGEL BURDA Communications Spółka z o.o., 53-661 Wrocław Pl. Solidarności 1/3/5, Polska i dokonanie wpisu: VOGEL BURDA Communications Spółka z o.o., Warszawa, Polska.

**147848** 2007 05 21 A. Wprowadzono zmianę nazwy uprawnionego przez wykreślenie wpisu: „Polskie Wydawnictwa Profesjonalne” Spółka z o.o., 01-231 Warszawa ul. Płocka 5a, Polska

i dokonanie wpisu: „WOLTERS KLUWER POLSKA” SPÓŁKA Z OGRANICZONĄ ODPOWIEDZIALNOŚCIĄ, Warszawa, Polska.

**148121** 2007 05 10 C. Wprowadzono zmianę przez wykreślenie całego wykazu towarów wraz z oznaczeniem klasy towarowej i dokonanie wpisu: pieczywo cukiernicze, ciastka, biszkopty, markizy, herbatniki; klasa 30.

**148122** 2007 05 10 C. Wprowadzono zmianę przez wykreślenie całego wykazu towarów wraz z oznaczeniem klasy towarowej i dokonanie wpisu: pieczywo cukiernicze, ciastka, biszkopty, markizy, herbatniki; klasa 30.

**148136** 2007 05 08 D. Dokonano wpisu: „W dniu 29 lipca 2005 r. zawarto umowę licencyjną wyłączną na używanie znaku towarowego R148136 przez czas nieokreślony w odniesieniu do towarów: „okulary przeciwsłoneczne, okulary, oprawki do okularów przeciwsłonecznych” w klasie towarowej 9; „metale szlachetne i ich stopy oraz wyroby z metali szlachetnych i pokrywane nimi, wyroby jubilerskie, zegary, zegarki” w klasie towarowej 14; „skóra i imitacje skóry oraz wyroby z tych materiałów, włączając torby gimnastyczne, torby treningowe, torby sportowe, torby podróżne, plecaki, torby na osobiste drobiazgi do noszenia na plecach lub na pasie, torby do noszenia na pasie, torebki damskie, portmonetki, teczki i nesesery, portfele, portfeliki na monety, kosmetyczki, parasole plażowe, kufry, walizki, parasole, parasolki” w klasie towarowej 18, przez Tesco Stores Limited, Welwyn Garden City, Wielka Brytania.”

**148558** 2007 04 18 D. Sprostowano oczywistą omyłkę w części dotyczącej daty zawiadomienia o zajęciu prawidłowo powinno być: 03 października 2005 r.

**148559** 2007 04 18 D. Sprostowano oczywistą omyłkę w części dotyczącej daty zawiadomienia o zajęciu prawidłowo powinno być: 03 października 2005 r.

**149259** 2007 05 24 A. Wprowadzono zmianę siedziby uprawnionego przez wykreślenie wpisu: Turtle Wax, Inc. (Illinois corporation), 5655 West 73rd Street Chicago Illinois 60638, Stany Zjednoczone Ameryki i dokonanie wpisu: Turtle Wax, Inc. (Illinois corporation), Willowbrook, Stany Zjednoczone Ameryki.

**149377** 2007 05 28 A. Wprowadzono zmianę uprawnionego przez wykreślenie wpisu: ONET.PL Spółka Akcyjna, 31-035 Kraków ul. Starowiślna 48, Polska i dokonanie wpisu: Grupa Onet.pl S.A., Warszawa, Polska 001337730.

**150489** 2007 05 23 A. Wprowadzono zmianę siedziby uprawnionego przez wykreślenie wpisu: VOGEL BURDA Communications Spółka z o.o., 53-661 Wrocław Pl. Solidarności 1/3/5, Polska i dokonanie wpisu: VOGEL BURDA Communications Spółka z o.o., Warszawa, Polska.

**150818** 2007 05 08 A. Wprowadzono zmianę siedziby uprawnionego przez wykreślenie wpisu: Zakłady Przemysłu Cukierniczego „MIESZKO” S.A., 47-400 Racibórz ul. Starowiejska 75, Polska i dokonanie wpisu: Zakłady Przemysłu Cukierniczego „MIESZKO” S.A., Warszawa, Polska 273243857.

**150818** 2007 05 08 A. Wprowadzono zmianę uprawnionego przez wykreślenie wpisu: Zakłady Przemysłu Cukierniczego „MIESZKO” S.A., Warszawa, Polska 273243857 i dokonanie wpisu: Shamag Trading Company, Abu – Dhabi, Zjednoczone Emiraty Arabskie.

**151037** 2007 05 28 A. Wprowadzono zmianę uprawnionego przez wykreślenie wpisu: Onet.pl S. A., 31-035 Kraków ul. Starowiślna 48, Polska i dokonanie wpisu: Grupa Onet.pl S.A., Kraków, Polska 001337730.

**151851** 2007 05 28 A. Wprowadzono zmianę uprawnionego przez wykreślenie wpisu: „Onet.pl” Spółka Akcyjna, 31-035 Kraków ul. Starowiślna 48, Polska i dokonanie wpisu: Grupa Onet.pl S.A., Kraków, Polska 001337730.

**151871** 2007 05 10 A. Wprowadzono zmianę uprawnionego przez wykreślenie wpisu: „BADURA” Spółka Komandytowo-Akcyj-



na, 34-100 Wadowice ul. Wałowa 4, Polska i dokonanie wpisu: BA-DURA Spółka Akcyjna, Wadowice, Polska 070474663.

**152461** 2007 05 22 A. Wprowadzono zmianę uprawnionego przez wykreślenie wpisu: Tommy Hilfiger Licensing, Inc., University Plaza, Bellevue Building, 262 Chapman Road, Ste. 103-A Newark, Delaware 19702, Stany Zjednoczone Ameryki i dokonanie wpisu: TOMMY HILFIGER LICENSING LLC, Newark, Stany Zjednoczone Ameryki.

**152461** 2007 05 22 A. Wprowadzono zmianę siedziby uprawnionego przez wykreślenie wpisu: TOMMY HILFIGER LICENSING LLC, Newark, Stany Zjednoczone Ameryki i dokonanie wpisu: TOMMY HILFIGER LICENSING LLC, Nowy Jork, Stany Zjednoczone Ameryki.

**152462** 2007 05 22 A. Wprowadzono zmianę uprawnionego przez wykreślenie wpisu: Tommy Hilfiger Licensing, Inc., University Plaza, Bellevue Building, 262 Chapman Road, Ste. 103-A Newark, Delaware 19702, Stany Zjednoczone Ameryki i dokonanie wpisu: TOMMY HILFIGER LICENSING LLC, Newark, Stany Zjednoczone Ameryki.

**152462** 2007 05 22 A. Wprowadzono zmianę siedziby uprawnionego przez wykreślenie wpisu: TOMMY HILFIGER LICENSING LLC, Newark, Stany Zjednoczone Ameryki i dokonanie wpisu: TOMMY HILFIGER LICENSING LLC, Nowy Jork, Stany Zjednoczone Ameryki.

**152475** 2007 05 08 A. Wprowadzono zmianę uprawnionego przez wykreślenie wpisu: Firma YARD Krzysztof Zimoch, 97-500 Radomsko ul. Sadowa 5, Polska i dokonanie wpisu: YARD GROUP SPÓŁKA Z OGRANICZONĄ ODPOWIEDZIALNOŚCIĄ, Radomsko, Polska 592272777.

**152643** 2007 05 28 A. Wprowadzono zmianę uprawnionego przez wykreślenie wpisu: Onet. pl S.A., 31-035 Kraków ul. Starowiślna 48, Polska i dokonanie wpisu: Grupa Onet.pl S.A., Kraków, Polska 001337730.

**152725** 2007 05 22 A. Wprowadzono zmianę nazwy uprawnionego przez wykreślenie wpisu: POLSKIE WYDAWNICTWO PROFESJONALNE Spółka z ograniczoną odpowiedzialnością, 01-231 Warszawa ul. Płocka 5a, Polska i dokonanie wpisu: „WOLTERS KLUWER POLSKA” SPÓŁKA Z OGRANICZONĄ ODPOWIEDZIALNOŚCIĄ, Warszawa, Polska.

**152915** 2007 05 22 A. Wprowadzono zmianę uprawnionego przez wykreślenie wpisu: Oasis Corporation, 265 North Hamilton Road Columbus Ohio 43213, Stany Zjednoczone Ameryki i dokonanie wpisu: Zohar Waterworks, LLC, Columbus, Stany Zjednoczone Ameryki.

**153033** 2007 05 29 A. Wprowadzono zmianę nazwy uprawnionego przez wykreślenie wpisu: INFOVIDE Spółka Akcyjna, 01-217 Warszawa ul. Kolejowa 5/7, Polska i dokonanie wpisu: INFOVIDE – MATRIX SPÓŁKA AKCYJNA, Warszawa, Polska 012075230.

**153094** 2007 05 29 A. Wprowadzono zmianę nazwy uprawnionego przez wykreślenie wpisu: INFOVIDE Spółka Akcyjna, 01-217 Warszawa ul. Kolejowa 5/7, Polska i dokonanie wpisu: INFOVIDE – MATRIX SPÓŁKA AKCYJNA, Warszawa, Polska 012075230.

**153141** 2007 04 18 D. Sprostowano oczywistą omyłkę w części dotyczącej daty zawiadomienia o zajęciu prawidłowo powinno być: 03 października 2005 r.

**153142** 2007 04 18 D. Sprostowano oczywistą omyłkę w części dotyczącej daty zawiadomienia o zajęciu prawidłowo powinno być: 03 października 2005 r.

**153143** 2007 04 18 D. Sprostowano oczywistą omyłkę w części dotyczącej daty zawiadomienia o zajęciu prawidłowo powinno być: 03 października 2005 r.

**153523** 2007 05 28 A. Wprowadzono zmianę uprawnionego przez wykreślenie wpisu: ONET.PL Spółka Akcyjna, 31-035 Kraków

ul. Starowiślna 48, Polska i dokonanie wpisu: Grupa Onet.pl S.A., Kraków, Polska 001337730.

**143659** 2007 05 23 A. Wprowadzono zmianę siedziby uprawnionego przez wykreślenie wpisu: Vogel BURDA Communications Sp. z o.o., 50-011 Wrocław T. Kościuszki 29/3, Polska i dokonanie wpisu: Vogel BURDA Communications Spółka z o.o., Warszawa, Polska 930401845.

**153660** 2007 05 23 A. Wprowadzono zmianę siedziby uprawnionego przez wykreślenie wpisu: VOGEL BURDA COMMUNICATIONS Spółka z ograniczoną odpowiedzialnością, 53-661 Wrocław Pl. Solidarności 1/3/5, Polska i dokonanie wpisu: VOGEL BURDA COMMUNICATIONS Spółka z ograniczoną odpowiedzialnością, Warszawa, Polska 930401845.

**153661** 2007 05 23 A. Wprowadzono zmianę siedziby uprawnionego przez wykreślenie wpisu: Vogel BURDA Communications Sp. z o.o., 50-011 Wrocław T. Kościuszki 29/3, Polska i dokonanie wpisu: Vogel BURDA Communications Spółka z o.o., Warszawa, Polska 930401845.

**153662** 2007 05 23 A. Wprowadzono zmianę siedziby uprawnionego przez wykreślenie wpisu: Vogel BURDA Communications Sp. z o.o., 50-011 Wrocław T. Kościuszki 29/3, Polska i dokonanie wpisu: Vogel BURDA Communications Spółka z o.o., Warszawa, Polska 930401845.

**153663** 2007 05 23 A. Wprowadzono zmianę siedziby uprawnionego przez wykreślenie wpisu: Vogel BURDA Communications Sp. z o.o., 50-011 Wrocław T. Kościuszki 29/3, Polska i dokonanie wpisu: Vogel BURDA Communications Spółka z o.o., Warszawa, Polska 930401845.

**153779** 2007 05 22 A. Wprowadzono zmianę nazwy uprawnionego przez wykreślenie wpisu: POLSKIE WYDAWNICTWA PROFESJONALNE Spółka z o.o., 01-231 Warszawa ul. Płocka 5a, Polska i dokonanie wpisu: „WOLTERS KLUWER POLSKA” SPÓŁKA Z OGRANICZONĄ ODPOWIEDZIALNOŚCIĄ, Warszawa, Polska.

**154776** 2007 05 28 A. Wprowadzono zmianę uprawnionego przez wykreślenie wpisu: Onet. pl S.A., 31-035 Kraków ul. Starowiślna 48, Polska i dokonanie wpisu: Grupa Onet.pl S.A., Kraków, Polska 001337730.

**154777** 2007 05 28 A. Wprowadzono zmianę uprawnionego przez wykreślenie wpisu: Onet. pl S.A., 31-035 Kraków ul. Starowiślna 48, Polska i dokonanie wpisu: Grupa Onet.pl S.A., Kraków, Polska 001337730.

**154778** 2007 05 28 A. Wprowadzono zmianę uprawnionego przez wykreślenie wpisu: Onet. pl S.A., 31-035 Kraków ul. Starowiślna 48, Polska i dokonanie wpisu: Grupa Onet.pl S.A., Kraków, Polska 001337730.

**155407** 2007 05 23 A. Wprowadzono zmianę uprawnionego przez wykreślenie wpisu: ROS-SWEET Renata Ogrzyzek, 37-100 Łańcut ul. Piekarska 1, Polska i dokonanie wpisu ROS-SWEET Sp. z o.o. Łańcut, Polska.

**155453** 2007 05 28 A. Wprowadzono zmianę uprawnionego przez wykreślenie wpisu: Onet. pl S.A., 31-035 Kraków ul. Starowiślna 48, Polska i dokonanie wpisu: Grupa Onet.pl S.A., Kraków, Polska 001337730.

**155881** 2007 05 22 A. Wprowadzono zmianę uprawnionego przez wykreślenie wpisu: Oasis Corporation, 265 North Hamilton Road Columbus Ohio 43213, Stany Zjednoczone Ameryki i dokonanie wpisu: Zohar Waterworks, LLC, Columbus, Stany Zjednoczone Ameryki.

**155891** 2007 05 29 A. Wprowadzono zmianę uprawnionego przez wykreślenie wpisu: „KONTAP” G.Kondracki, A.Kondracka Spółka Jawna w Pastynach, 38-422 Pustyny ul. Księża 31, Polska i dokonanie wpisu: „KONTAP” SPÓŁKA AKCYJNA, Pustyny, Polska 371161075.

**156186** 2007 05 28 A. Wprowadzono zmianę adresu uprawnionego przez wykreślenie wpisu: TRANS-POŁUDNIE Spółka z o.o.,

39-200 Dębica ul. 1-go Maja 1, Polska i dokonanie wpisu: TRANS-POŁUDNIE Spółka z o.o., Dębica, Polska 691766505.

**156204** 2007 05 08 A. Wprowadzono zmianę adresu uprawnionego przez wykreślenie wpisu: MAXON Nieruchomości Spółka z o.o., 00-743 Warszawa ul. Nabelaka 6, Polska i dokonanie wpisu: MAXON NIERUCHOMOŚCI SPÓŁKA Z OGRANICZONĄ ODPOWIEDZIALNOŚCIĄ, Warszawa, Polska 014972241.

**156205** 2007 05 08 A. Wprowadzono zmianę adresu uprawnionego przez wykreślenie wpisu: MAXON Nieruchomości Spółka z o.o., 00-743 Warszawa ul. Nabelaka 6, Polska i dokonanie wpisu: MAXON NIERUCHOMOŚCI SPÓŁKA Z OGRANICZONĄ ODPOWIEDZIALNOŚCIĄ, Warszawa, Polska 014972241.

**156365** 2007 05 08 A. Wprowadzono zmianę nazwy uprawnionego przez wykreślenie wpisu: Zakłady Piwowskie w Lublinie S.A., 20-950 Lublin ul. Bernardyńska 15, Polska i dokonanie wpisu: PERŁA-BROWARY LUBELSKIE SPÓŁKA AKCYJNA, Lublin, Polska 430128566.

**156366** 2007 05 08 A. Wprowadzono zmianę nazwy uprawnionego przez wykreślenie wpisu: Zakłady Piwowskie w Lublinie S.A., 20-950 Lublin ul. Bernardyńska 15, Polska i dokonanie wpisu: PERŁA-BROWARY LUBELSKIE SPÓŁKA AKCYJNA, Lublin, Polska 430128566.

**156630** 2007 05 22 A. Wprowadzono zmianę nazwy i siedziby uprawnionego przez wykreślenie wpisu: Caradon MK Electric Limited, Caradon House, 24 Queens Road, Surrey Weybridge KT 13 9 UX, Wielka Brytania i dokonanie wpisu: NOVAR ED&S LIMITED, Bracknell, Wielka Brytania.

**156697** 2007 05 24 A. Wprowadzono zmianę uprawnionego przez wykreślenie wpisu: HUGO BOSS Trade Mark Management GmbH & Co. KG, Metzingen, Niemcy i dokonanie wpisu: Adolf Ahlers AG, St. Gallen, Szwajcaria.

**156887** 2007 05 10 C. Wprowadzono zmianę przez wykreślenie całego wykazu towarów wraz z oznaczeniem klasy towarowej i dokonanie wpisu: obrazujące środki diagnostyczne do obrazowania metodą rezonansu magnetycznego nie przeznaczone do obrazowania magnetycznego; klasa 05.

**156969** 2007 05 22 A. Wprowadzono zmianę uprawnionego przez wykreślenie wpisu: Tommy Hilfiger Licensing, Inc., University Plaza, Bellevue Building, 262 Chapman Road, Ste. 103-A Newark, Delaware 19702, Stany Zjednoczone Ameryki i dokonanie wpisu: TOMMY HILFIGER LICENSING LLC, Newark, Stany Zjednoczone Ameryki.

**156969** 2007 05 22 A. Wprowadzono zmianę siedziby uprawnionego przez wykreślenie wpisu: TOMMY HILFIGER LICENSING LLC, Newark, Stany Zjednoczone Ameryki i dokonanie wpisu: TOMMY HILFIGER LICENSING LLC, Nowy Jork, Stany Zjednoczone Ameryki.

**157204** 2007 05 22 A. Wprowadzono zmianę uprawnionego przez wykreślenie wpisu: Tommy Hilfiger Licensing, Inc., University Plaza, Bellevue Building, 262 Chapman Road, Ste. 103-A Newark, Delaware 19702, Stany Zjednoczone Ameryki i dokonanie wpisu: TOMMY HILFIGER LICENSING LLC, Newark, Stany Zjednoczone Ameryki.

**157204** 2007 05 22 A. Wprowadzono zmianę siedziby uprawnionego przez wykreślenie wpisu: TOMMY HILFIGER LICENSING LLC, Newark, Stany Zjednoczone Ameryki i dokonanie wpisu: TOMMY HILFIGER LICENSING LLC, Nowy Jork, Stany Zjednoczone Ameryki.

**157436** 2007 05 24 A. Wprowadzono zmianę uprawnionego przez wykreślenie wpisu: BSH Bosch und Siemens Hausgeräte GmbH, HochstraBe 17 81669 Monachium, Niemcy i dokonanie wpisu: SEB S.A., Ecully, Francja.

**157509** 2007 05 24 A. Wprowadzono zmianę uprawnionego przez wykreślenie wpisu: PARMALAT S.P.A., Collecchio (Parma), Włochy i dokonanie wpisu: PARMALAT S.P.A. (NIP 04030970968), Collecchio (Parma), Włochy.

**157510** 2007 05 24 A. Wprowadzono zmianę uprawnionego przez wykreślenie wpisu: PARMALAT S.P.A., Collecchio (Parma), Włochy i dokonanie wpisu: PARMALAT S.P.A. (NIP 04030970968), Collecchio (Parma), Włochy.

**157511** 2007 05 24 A. Wprowadzono zmianę uprawnionego przez wykreślenie wpisu: PARMALAT S.P.A., Collecchio (Parma), Włochy i dokonanie wpisu: PARMALAT S.P.A. (NIP 04030970968), Collecchio (Parma), Włochy.

**157512** 2007 05 24 A. Wprowadzono zmianę uprawnionego przez wykreślenie wpisu: PARMALAT S.P.A., Collecchio (Parma), Włochy i dokonanie wpisu: PARMALAT S.P.A. (NIP 04030970968), Collecchio (Parma), Włochy.

**157565** 2007 05 08 A. Wprowadzono zmianę uprawnionego przez wykreślenie wpisu: TERMICO S.C. Andrzej Jędrychowski, Janusz Magura, 39-300 Mielec ul. Targowa 8, Polska i dokonanie wpisu: TERMICO JĘDRYCHOWSKI I MAGURA SPÓŁKA JAWNA, Mielec, Polska 690495671.

**158078** 2007 05 22 A. Wprowadzono zmianę uprawnionego przez wykreślenie wpisu: Oasis Corporation, 265 North Hamilton Road Columbus Ohio 43213, Stany Zjednoczone Ameryki i dokonanie wpisu: Zohar Waterworks, LLC, Columbus, Stany Zjednoczone Ameryki.

**158120** 2007 05 22 C. Wprowadzono zmianę przez wykreślenie całego wykazu towarów oraz wszystkich klas i dokonanie wpisu: preparaty farmaceutyczne do leczenia i zapobiegania miażdżycy tętnic; klasa 5.

**158126** 2007 05 28 A. Wprowadzono zmianę uprawnionego przez wykreślenie wpisu: Onet. pl S.A., 31-035 Kraków ul. Starowiślna 48, Polska i dokonanie wpisu: Grupa Onet.pl S.A., Kraków, Polska 001337730.

**158171** 2007 05 22 C. Wprowadzono zmianę przez wykreślenie całego wykazu towarów oraz wszystkich klas i dokonanie wpisu: preparaty farmaceutyczne do leczenia i zapobiegania miażdżycy tętnic; klasa 5.

**159390** 2007 05 22 A. Wprowadzono zmianę uprawnionego przez wykreślenie wpisu: Tommy Hilfiger Licensing, Inc., University Plaza, Bellevue Building, 262 Chapman Road, Ste. 103-A Newark, Delaware 19702, Stany Zjednoczone Ameryki i dokonanie wpisu: TOMMY HILFIGER LICENSING LLC, Newark, Stany Zjednoczone Ameryki.

**159390** 2007 05 22 A. Wprowadzono zmianę siedziby uprawnionego przez wykreślenie wpisu: TOMMY HILFIGER LICENSING LLC, Newark, Stany Zjednoczone Ameryki i dokonanie wpisu: TOMMY HILFIGER LICENSING LLC, Nowy Jork, Stany Zjednoczone Ameryki.

**159659** 2007 05 28 A. Wprowadzono zmianę uprawnionego przez wykreślenie wpisu: Onet. pl S.A., 31-035 Kraków ul. Starowiślna 48, Polska i dokonanie wpisu: Grupa Onet.pl S.A., Kraków, Polska 001337730.

**160488** 2007 05 08 A. Wprowadzono zmianę uprawnionego przez wykreślenie wpisu: „ChM” Mikołaj Charkiewicz, 16-061 Juchnowiec k/Białegostoku Lewickie 3b, Polska i dokonanie wpisu: „CHM” SPÓŁKA Z OGRANICZONĄ ODPOWIEDZIALNOŚCIĄ, Lewickie, Polska 050561656.

**160835** 2007 05 24 A. Wprowadzono zmianę uprawnionego przez wykreślenie wpisu: Przedsiębiorstwo Produkcyjno-Handlowe „MARCMED-Pączkowski” Spółka Jawna, 20-453 Lublin ul. Zamenhofska 29/31, Polska i dokonanie wpisu: „MARCMED” Spółka z o.o., Lublin, Polska 004203272.

**161422** 2007 05 28 A. Wprowadzono zmianę adresu uprawnionego przez wykreślenie wpisu: „TRAVELPLANET.PL” Spółka Akcyjna, 50-068 Wrocław ul. Świdnicka 22, Polska i dokonanie wpisu: „TRAVELPLANET.PL” Spółka Akcyjna, Wrocław, Polska 932281575.

**162047** 2007 05 28 A. Wprowadzono zmianę uprawnionego przez wykreślenie wpisu: SMITH'S Krzysztof Gliklich Maciej Wcisło Spółka Jawna, Katowice, Polska i dokonanie wpisu: SMITH'S SPÓŁKA AKCYJNA, Katowice, Polska 954-22-48-787.

**162449** 2007 05 10 A. Wprowadzono zmianę siedziby uprawnionego przez wykreślenie wpisu: Zakład Urządzeń Metalowych „METAL-CHEM” Sp.j. A. Pocheć, L.Szymański, M, Aplas, Starachowice, Polska i dokonanie wpisu: Zakład Urządzeń Metalowych „METAL-CHEM” Sp.j. A.Pocheć, L.Szymański, M.Aplas, Rudki, Polska 290869687.

**162789** 2007 05 10 A. Wprowadzono zmianę nazwy uprawnionego przez wykreślenie wpisu: Basell N.V., Hoofddorp, Holandia i dokonanie wpisu: Basell B.V., Hoofddorp, Holandia.

**162789** 2007 05 10 A. Wprowadzono zmianę uprawnionego przez wykreślenie wpisu: Basell B.V., Hoofddorp, Holandia i dokonanie wpisu: Basell Holdings B.V., Hoofddorp, Holandia.

**164033** 2007 05 23 A. Wprowadzono zmianę siedziby uprawnionego przez wykreślenie wpisu: VOGEL BURDA COMMUNICATIONS Spółka z o.o., Wrocław, Polska 930401845 i dokonanie wpisu: VOGEL BURDA COMMUNICATIONS Spółka z o.o., Warszawa, Polska 930401845.

**164061** 2007 05 28 A. Wprowadzono zmianę siedziby uprawnionego przez wykreślenie wpisu: „JM GROUP” Spółka z o.o., Zabrze, Polska 277589529 i dokonanie wpisu: „JM GROUP” Spółka z o.o., Mikołów, Polska 277589529.

**164518** 2007 05 22 A. Wprowadzono zmianę uprawnionego przez wykreślenie wpisu: Tommy Hilfiger Licensing, Inc. Newark, Stany Zjednoczone Ameryki i dokonanie wpisu: TOMMY HILFIGER LICENSING LLC, Newark, Stany Zjednoczone Ameryki.

**164518** 2007 05 22 A. Wprowadzono zmianę siedziby uprawnionego przez wykreślenie wpisu: TOMMY HILFIGER LICENSING LLC, Newark, Stany Zjednoczone Ameryki i dokonanie wpisu: TOMMY HILFIGER LICENSING LLC, Nowy Jork, Stany Zjednoczone Ameryki.

**166069** 2007 05 28 A. Wprowadzono zmianę uprawnionego przez wykreślenie wpisu: ONET. PL Spółka Akcyjna, Kraków, Polska 070708552 i dokonanie wpisu: Grupa Onet.pl S.A., Kraków, Polska 001337730.

**166424** 2007 05 22 A. Wprowadzono zmianę nazwy uprawnionego przez wykreślenie wpisu: „Polskie Wydawnictwa Profesjonalne” Spółka z o.o., Warszawa, Polska i dokonanie wpisu: „WOLTERS KLUWER POLSKA” SPÓŁKA Z OGRANICZONĄ ODPOWIEDZIALNOŚCIĄ, Warszawa, Polska.

**167120** 2007 05 23 A. Wprowadzono zmianę uprawnionego przez wykreślenie wpisu: Przedsiębiorstwo Produkcji i Usług „STYMAR” Spółka z o.o., Wrocław, Polska 008088320 i dokonanie wpisu: AUTOGIEŁDA – M. MAJSKI, J.STYRANA – SPÓŁKA JAWNA, Wrocław, Polska.

**167334** 2007 05 23 A. Wprowadzono zmianę uprawnionego przez wykreślenie wpisu: „AMISTAD” spółka cywilna, Kraków, Polska 356776377 i dokonanie wpisu: AMISTAD Spółka z o.o., Kraków, Polska 356893574.

**167335** 2007 05 22 A. Wprowadzono zmianę nazwy uprawnionego przez wykreślenie wpisu: T.P.P. Sp. z o.o., Warszawa, Polska i dokonanie wpisu: UNIVERSAL LABORATORY PLASTICWARE SPÓŁKA Z OGRANICZONĄ ODPOWIEDZIALNOŚCIĄ, Warszawa, Polska.

**167335** 2007 05 22 A. Wprowadzono zmianę nazwy uprawnionego przez wykreślenie wpisu: UNIVERSAL LABORATORY PLASTICWARE SPÓŁKA Z OGRANICZONĄ ODPOWIEDZIALNOŚCIĄ, Warszawa, Polska i dokonanie wpisu: UNIVERSAL LABORATORY PLASTICWARE SPÓŁKA Z OGRANICZONĄ ODPOWIEDZIALNOŚCIĄ W LIKWIDACJI, Warszawa, Polska.

**167335** 2007 05 22 A. Wprowadzono zmianę uprawnionego przez wykreślenie wpisu: UNIVERSAL LABORATORY PLASTICWARE

SPÓŁKA Z OGRANICZONĄ ODPOWIEDZIALNOŚCIĄ W LIKWIDACJI, Warszawa, Polska i dokonanie wpisu: P.P.H.U. „BOBA-PLAST” Bogdan Baliński, Karczew, Polska.

**167336** 2007 05 22 A. Wprowadzono zmianę nazwy uprawnionego przez wykreślenie wpisu: T.P.P. Sp. z o.o., Warszawa, Polska i dokonanie wpisu: UNIVERSAL LABORATORY PLASTICWARE SPÓŁKA Z OGRANICZONĄ ODPOWIEDZIALNOŚCIĄ, Warszawa, Polska.

**167336** 2007 05 22 A. Wprowadzono zmianę nazwy uprawnionego przez wykreślenie wpisu: UNIVERSAL LABORATORY PLASTICWARE SPÓŁKA Z OGRANICZONĄ ODPOWIEDZIALNOŚCIĄ, Warszawa, Polska i dokonanie wpisu: UNIVERSAL LABORATORY PLASTICWARE SPÓŁKA Z OGRANICZONĄ ODPOWIEDZIALNOŚCIĄ W LIKWIDACJI, Warszawa, Polska.

**167336** 2007 05 22 A. Wprowadzono zmianę uprawnionego przez wykreślenie wpisu: UNIVERSAL LABORATORY PLASTICWARE SPÓŁKA Z OGRANICZONĄ ODPOWIEDZIALNOŚCIĄ W LIKWIDACJI, Warszawa, Polska i dokonanie wpisu: P.P.H.U. „BOBA-PLAST” Bogdan Baliński, Karczew, Polska.

**167337** 2007 05 23 A. Wprowadzono zmianę nazwy uprawnionego przez wykreślenie wpisu: T.P.P. Sp. z o.o., Warszawa, Polska i dokonanie wpisu: UNIVERSAL LABORATORY PLASTICWARE SPÓŁKA Z OGRANICZONĄ ODPOWIEDZIALNOŚCIĄ, Warszawa, Polska.

**167337** 2007 05 23 A. Wprowadzono zmianę nazwy uprawnionego przez wykreślenie wpisu: UNIVERSAL LABORATORY PLASTICWARE SPÓŁKA Z OGRANICZONĄ ODPOWIEDZIALNOŚCIĄ, Warszawa, Polska i dokonanie wpisu: UNIVERSAL LABORATORY PLASTICWARE SPÓŁKA Z OGRANICZONĄ ODPOWIEDZIALNOŚCIĄ W LIKWIDACJI, Warszawa, Polska.

**167337** 2007 05 23 A. Wprowadzono zmianę uprawnionego przez wykreślenie wpisu: UNIVERSAL LABORATORY PLASTICWARE SPÓŁKA Z OGRANICZONĄ ODPOWIEDZIALNOŚCIĄ W LIKWIDACJI, Warszawa, Polska i dokonanie wpisu: P.P.H.U. „BOBA-PLAST” Bogdan Baliński, Karczew, Polska.

**167649** 2007 05 08 A. Wprowadzono zmianę uprawnionego przez wykreślenie wpisu: „AVANTIS” Spółka z ograniczoną odpowiedzialnością, Warszawa, Polska 01675031000019 i dokonanie wpisu: AVANTIS SPÓŁKA AKCYJNA, Warszawa, Polska 016750310.

**167734** 2007 05 10 A. Wprowadzono zmianę uprawnionego przez wykreślenie wpisu: Mariusz Rodacki i Piotr Kolorz „MP PARTNERS ENGINEERING” Spółka Jawna, Rybnik, Polska 177818786 i dokonanie wpisu: EKO TRADE Sp. z o.o., Siemianowice Śląskie, Polska 277916419.

**167836** 2007 05 28 A. Wprowadzono zmianę uprawnionego przez wykreślenie wpisu: Onet. pl Spółka Akcyjna, Kraków, Polska 070708552 i dokonanie wpisu: Grupa Onet.pl S.A., Kraków, Polska 001337730.

**168700** 2007 05 23 A. Wprowadzono zmianę uprawnionego przez wykreślenie wpisu: Virgin Islands Rum Industries, Ltd., St. Croix, Wyspy Dziewicze Stanów Zjednoczonych i dokonanie wpisu: V&S Vin & Sprit AB (publ), Sztokholm, Szwecja.

**168736** 2006 11 28 A. Sprostowano oczywistą omyłkę w części dotyczącej siedziby uprawnionego prawidłowo powinno być: OLIMP 1 Sp. z o.o., Warszawa, Polska.

**168896** 2007 05 23 A. Wprowadzono zmianę uprawnionego przez wykreślenie wpisu: Przedsiębiorstwo Produkcyjno-Usługowo-Handlowe „RYBEXIM” Rafał Rybka, Rzeszów, Polska 690334264 i dokonanie wpisu: Rybexim Sp. z o.o., Rzeszów, Polska 691678505.

**168908** 2007 05 23 A. Wprowadzono zmianę uprawnionego przez wykreślenie wpisu: „NOWAK” Zbigniew Nowak, Gdańsk, Polska 190858391 i dokonanie wpisu: Zakłady Mięsne NOWAK z ograniczoną odpowiedzialnością Spółka Komandytowa, Gdańsk, Polska.

**168909** 2007 05 23 A. Wprowadzono zmianę uprawnionego przez wykreślenie wpisu: „NOWAK” Zbigniew Nowak, Gdańsk,



Polska 190858391 i dokonanie wpisu: Zakłady Mięsne NOWAK z ograniczoną odpowiedzialnością Spółka Komandytowa, Gdańsk, Polska.

**168910** 2007 05 23 A. Wprowadzono zmianę uprawnionego przez wykreślenie wpisu: „NOWAK” Zbigniew Nowak, Gdańsk, Polska 190858391 i dokonanie wpisu: Zakłady Mięsne NOWAK z ograniczoną odpowiedzialnością Spółka Komandytowa, Gdańsk, Polska.

**168911** 2007 05 23 A. Wprowadzono zmianę uprawnionego przez wykreślenie wpisu: „NOWAK” Zbigniew Nowak, Gdańsk, Polska 190858391 i dokonanie wpisu: Zakłady Mięsne NOWAK z ograniczoną odpowiedzialnością Spółka Komandytowa, Gdańsk, Polska.

**169202** 2007 05 28 A. Wprowadzono zmianę uprawnionego przez wykreślenie wpisu: „SETMIL” Spółka Jawna Grzegorz Chruszcz, Piotr Janczak, Gliwice, Polska 276621828 i dokonanie wpisu: „SETMIL” Spółka z o.o., Zabrze, Polska 648-24-33-544.

**169303** 2007 05 29 A. Wprowadzono zmianę uprawnionego przez wykreślenie wpisu: Przedsiębiorstwo Produkcyjno-Handlowo-Usługowe „FUQET” Chodakowski Maciej, Łódź, Polska 470791799 i dokonanie wpisu: Przedsiębiorstwo Produkcyjno-Handlowo-Usługowe „FUQET” S.C. Beata Chodakowska, Maciej Chodakowski, Łódź, Polska.

**169304** 2007 05 29 A. Wprowadzono zmianę uprawnionego przez wykreślenie wpisu: Przedsiębiorstwo Produkcyjno-Handlowo-Usługowe „FUQET” Chodakowski Maciej, Łódź, Polska 470791799 i dokonanie wpisu: Przedsiębiorstwo Produkcyjno-Handlowo-Usługowe „FUQET” S.C. Beata Chodakowska, Maciej Chodakowski, Łódź, Polska.

**169493** 2007 05 23 A. Wprowadzono zmianę uprawnionego przez wykreślenie wpisu: Przedsiębiorstwo Produkcji i Usług „STY-MAR” Spółka z o.o., Wrocław, Polska 008088320 i dokonanie wpisu: AUTOGIEŁDA – M. MAJSKI, J. STYRNA – SPÓŁKA JAWNA, Wrocław, Polska.

**169906** 2007 05 23 A. Wprowadzono zmianę uprawnionego przez wykreślenie wpisu: Firma Usługowo-Handlowa „Delikatesy Centrum” Spółka z o.o., Krosno, Polska 370471520 i dokonanie wpisu: CARMENT M. Stodółka i Wspólnicy Spółka Jawna, Krosno, Polska.

**169906** 2007 05 23 A. Wprowadzono zmianę uprawnionego przez wykreślenie wpisu: CARMENT M. Stodółka i Wspólnicy Spółka Jawna, Krosno, Polska i dokonanie wpisu: EUROCASH Franszyza Sp. z o.o., Komorniki, Polska.

**170099** 2007 05 24 A. Wprowadzono zmianę uprawnionego przez wykreślenie wpisu: Premier Farnell Plc, Leeds, Wielka Brytania i dokonanie wpisu: BARNES GROUP SWITZERLAND GmbH, Teufen, Szwajcaria.

**170203** 2007 05 24 A. Wprowadzono zmianę uprawnionego przez wykreślenie wpisu: Przedsiębiorstwo Produkcyjno-Handlowe „PRYMAT” Ryszard Lechowski, Jastrzębie Zdrój, Polska 270174937 i dokonanie wpisu: Arkadiusz Ostrowski, Legnica, Polska 52042503177.

**170879** 2007 05 28 A. Wprowadzono zmianę siedziby uprawnionego przez wykreślenie wpisu: „AQUAFORM” Spółka z o.o., Środa Wilkp., Polska 630260414 i dokonanie wpisu: „AQUAFORM” Spółka z o.o., Kijewo, Polska 630260414.

**170880** 2007 05 28 A. Wprowadzono zmianę siedziby uprawnionego przez wykreślenie wpisu: „AQUAFORM” Spółka z o.o., Środa Wilkp., Polska 630260414 i dokonanie wpisu: „AQUAFORM” Spółka z o.o., Kijewo, Polska 630260414.

**171196** 2007 05 28 A. Wprowadzono zmianę uprawnionego przez wykreślenie wpisu: Onet. pl Spółka Akcyjna, Kraków, Polska 070708552 i dokonanie wpisu: Grupa Onet.pl S.A., Kraków, Polska 001337730.

**171822** 2007 05 23 A. Wprowadzono zmianę nazwy uprawnionego przez wykreślenie wpisu: Polskie Wydawnictwa Profesjo-

nalne Sp. z o.o., Warszawa, Polska i dokonanie wpisu: „WOLTERS KLUWER POLSKA” SPÓŁKA Z OGRANICZONĄ ODPOWIEDZIALNOŚCIĄ, Warszawa, Polska.

**171928** 2007 05 24 A. Wprowadzono zmianę uprawnionego przez wykreślenie wpisu: MARQUARD MEDIA POLSKA Spółka z o.o., Warszawa, Polska 010279247 i dokonanie wpisu: MARQUARD COMMUNICATION & MEDIA Sp. z o.o., Warszawa, Polska 140771312.

**171929** 2007 05 24 A. Wprowadzono zmianę uprawnionego przez wykreślenie wpisu: MARQUARD MEDIA POLSKA Spółka z o.o., Warszawa, Polska 010279247 i dokonanie wpisu: MARQUARD COMMUNICATION & MEDIA Sp. z o.o., Warszawa, Polska 140771312.

**172803** 2007 05 23 A. Wprowadzono zmianę uprawnionego przez wykreślenie wpisu: Firma Usługowo-Handlowa „Delikatesy Centrum” Spółka z o.o., Krosno, Polska i dokonanie wpisu: CARMENT M. Stodółka i Wspólnicy Spółka Jawna, Krosno, Polska.

**172803** 2007 05 23 A. Wprowadzono zmianę uprawnionego przez wykreślenie wpisu: CARMENT M. Stodółka i Wspólnicy Spółka Jawna, Krosno, Polska i dokonanie wpisu: EUROCASH Franszyza Sp. z o.o., Komorniki, Polska.

**172804** 2007 05 23 A. Wprowadzono zmianę uprawnionego przez wykreślenie wpisu: Firma Usługowo-Handlowa „Delikatesy Centrum” Spółka z o.o., Krosno, Polska i dokonanie wpisu: CARMENT M. Stodółka i Wspólnicy Spółka Jawna, Krosno, Polska.

**172804** 2007 05 23 A. Wprowadzono zmianę uprawnionego przez wykreślenie wpisu: CARMENT M. Stodółka i Wspólnicy Spółka Jawna, Krosno, Polska i dokonanie wpisu: EUROCASH Franszyza Sp. z o.o., Komorniki, Polska.

**173897** 2007 05 24 A. Wprowadzono zmianę uprawnionego przez wykreślenie wpisu: EUROTRADE GRUPA Łukasz Borowiecki, Szczecin, Polska 005436966 i dokonanie wpisu: Monika Borowiecka i Sara Borowiecka, Szczecin, Polska.

**173944** 2007 05 28 A. Wprowadzono zmianę uprawnionego przez wykreślenie wpisu: Marquard Media Polska Sp. z o.o., Warszawa, Polska 010279247 i dokonanie wpisu: Marquard Communication & Media Sp. z o.o., Warszawa, Polska 140771312.

**173900** 2007 05 24 A. Wprowadzono zmianę uprawnionego przez wykreślenie wpisu: EUROTRADE GRUPA Łukasz Borowiecki, Szczecin, Polska 005436966 i dokonanie wpisu: Monika Borowiecka i Sara Borowiecka, Szczecin, Polska.

**173943** 2007 05 24 A. Wprowadzono zmianę uprawnionego przez wykreślenie wpisu: Marquard Media Polska Sp. z o.o., Warszawa, Polska 010279247 i dokonanie wpisu: MARQUARD COMMUNICATION & MEDIA Sp. z o.o., Warszawa, Polska 140771312.

**174190** 2007 05 23 A. Wprowadzono zmianę uprawnionego przez wykreślenie wpisu: Firma Usługowo-Handlowa „Delikatesy CENTRUM” Spółka z o.o., Krosno, Polska i dokonanie wpisu: CARMENT M. Stodółka i Wspólnicy Spółka Jawna, Krosno, Polska.

**174190** 2007 05 23 A. Wprowadzono zmianę uprawnionego przez wykreślenie wpisu: CARMENT M. Stodółka i Wspólnicy Spółka Jawna, Krosno, Polska i dokonanie wpisu: EUROCASH Franszyza Sp. z o.o., Komorniki, Polska.

**174954** 2007 05 09 A. Wprowadzono zmianę uprawnionego przez wykreślenie wpisu: Przedsiębiorstwo Produkcyjno-Handlowe „AGRO-TOP” Grzegorz Dybciak, Wiśniew, Polska 710251824 i dokonanie wpisu: Przedsiębiorstwo Produkcyjno-Handlowe „AGRO-TOP” Sp. z o.o., Wiśniew, Polska 712547606.

**175088** 2007 05 28 A. Wprowadzono zmianę uprawnionego przez wykreślenie wpisu: Marquard Media Polska Spółka z ograniczoną odpowiedzialnością, Warszawa, Polska 010279247 i dokonanie wpisu: Marquard Communication & Media Sp. z o.o., Warszawa, Polska 140771312.

**175089** 2007 05 28 A. Wprowadzono zmianę uprawnionego przez wykreślenie wpisu: Marquard Media Polska Spółka z ograni-



czoną odpowiedzialnością, Warszawa, Polska 010279247 i dokonanie wpisu: Marquard Communication & Media Sp. z o.o., Warszawa, Polska 140771312.

**175090** 2007 05 28 A. Wprowadzono zmianę uprawnionego przez wykreślenie wpisu: Marquard Media Polska Spółka z ograniczoną odpowiedzialnością, Warszawa, Polska 010279247 i dokonanie wpisu: Marquard Communication & Media Sp. z o.o., Warszawa, Polska 140771312.

**175091** 2007 05 28 A. Wprowadzono zmianę uprawnionego przez wykreślenie wpisu: Marquard Media Polska Spółka z ograniczoną odpowiedzialnością, Warszawa, Polska 010279247 i dokonanie wpisu: Marquard Communication & Media Sp. z o.o., Warszawa, Polska 140771312.

**175093** 2007 05 28 A. Wprowadzono zmianę uprawnionego przez wykreślenie wpisu: MARQUARD MEDIA POLSKA Spółka z o.o., Warszawa, Polska 010279247 i dokonanie wpisu: Marquard Communication & Media Sp. z o.o., Warszawa, Polska 140771312.

**175094** 2007 05 28 A. Wprowadzono zmianę uprawnionego przez wykreślenie wpisu: MARQUARD MEDIA POLSKA Spółka z o.o., Warszawa, Polska 010279247 i dokonanie wpisu: Marquard Communication & Media Sp. z o.o., Warszawa, Polska 140771312.

**175203** 2007 05 09 A. Wprowadzono zmianę uprawnionego przez wykreślenie wpisu: WARMIA DAIRY Spółka z o.o., Lidzbark Warmiński, Polska 510296879 i dokonanie wpisu: POLMLEK Sp. z o.o., Warszawa, Polska 015203332.

**175226** 2007 05 09 A. Wprowadzono zmianę uprawnionego przez wykreślenie wpisu: „UNIFORM” B. Malita, A. Malita Spółka Jawna, Warszawa, Polska 012782708 i dokonanie wpisu: ALTEX J. Trela, D. Mieloch Spółka Jawna, Batorowo, Polska 630410492.

**175229** 2007 05 09 A. Wprowadzono zmianę uprawnionego przez wykreślenie wpisu: Przedsiębiorstwo Handlowo Usługowe Klimosz Mirosław, Strumień, Polska i dokonanie wpisu: KLIMOSZ Sp. z o.o., Żory, Polska.

**175264** 2007 05 09 A. Wprowadzono zmianę nazwy uprawnionego przez wykreślenie wpisu: Schulstad Spółka z o.o., Poznań, Polska 631551906 i dokonanie wpisu: Lantmännen Axa Poland Spółka z o.o., Poznań, Polska 631551906.

**175266** 2007 05 09 A. Wprowadzono zmianę nazwy uprawnionego przez wykreślenie wpisu: „SCHULSTAD” Spółka z o.o., Poznań, Polska 631551906 i dokonanie wpisu: Lantmännen Axa Poland Spółka z o.o., Poznań, Polska 631551906.

**175432** 2007 05 23 A. Wprowadzono zmianę uprawnionego przez wykreślenie wpisu: AES PROPERTIES CORPORATION, Burlington, Stany Zjednoczone Ameryki i dokonanie wpisu: AES Properties LLC, Wilmington, Stany Zjednoczone Ameryki.

**175444** 2007 05 09 A. Wprowadzono zmianę uprawnionego przez wykreślenie wpisu: Davidson & Associates, Inc., Los Angeles, Stany Zjednoczone Ameryki i dokonanie wpisu: BLIZZARD ENTERTAINMENT, INC., Los Angeles, Stany Zjednoczone Ameryki.

**175934** 2007 05 09 A. Wprowadzono zmianę siedziby uprawnionego przez wykreślenie wpisu: ARNALL POLAND Sp. z o.o., Kłobuck, Polska 150969986 i dokonanie wpisu: ARNALL POLAND Sp. z o.o., Golce, Polska 150969986.

**176109** 2007 05 09 A. Wprowadzono zmianę nazwy uprawnionego przez wykreślenie wpisu: IVAX PHARMA POLAND Spółka z ograniczoną odpowiedzialnością, Warszawa, Polska 011109263 i dokonanie wpisu: TEVA POLSKA Spółka z ograniczoną odpowiedzialnością, Warszawa, Polska 011109263.

**176110** 2007 05 09 A. Wprowadzono zmianę nazwy uprawnionego przez wykreślenie wpisu: IVAX PHARMA POLAND Spółka z ograniczoną odpowiedzialnością, Warszawa, Polska 011109263 i dokonanie wpisu: TEVA POLSKA Spółka z ograniczoną odpowiedzialnością, Warszawa, Polska 011109263.

**176447** 2007 05 11 A. Wprowadzono zmianę nazwy uprawnionego przez wykreślenie wpisu: Paczkowskie Zakłady Chemii Gospodarczej „POLLENA” Spółka z o.o., Paczków, Polska 530859864 i dokonanie wpisu: POLLENA SILESIA Spółka z o.o., Paczków, Polska 530859864.

**176530** 2007 05 09 A. Wprowadzono zmianę uprawnionego przez wykreślenie wpisu: Przedsiębiorstwo Handlowo Usługowe Klimosz Mirosław, Strumień, Polska i dokonanie wpisu: KLIMOSZ Sp. z o.o., Żory, Polska.

**177220** 2007 05 11 A. Wprowadzono zmianę uprawnionego przez wykreślenie wpisu: MAKARONY POLSKIE Spółka z o.o., Rzeszów, Polska 691674708 i dokonanie wpisu: MAKARONY POLSKIE S.A., Rzeszów, Polska 691674708.

**177364** 2007 05 11 A. Wprowadzono zmianę siedziby uprawnionego przez wykreślenie wpisu: „PASSAT” Paweł Pietrzyk, Wrocław, Polska i dokonanie wpisu: „PASSAT” Paweł Pietrzyk, Poznań, Polska.

**177484** 2007 05 24 A. Wprowadzono zmianę uprawnionego przez wykreślenie wpisu: „KIM” Fabryka Koncentratów Spożywczych, Iwona Szkarek Nguyen, 53-525 Wrocław ul. Stysia 43/17, Polska i dokonanie wpisu: KIM Fabryka Koncentratów Spożywczych Sp. z o.o., Wierzbice, Polska 896-135-55-24.

**177560** 2007 05 23 A. Wprowadzono zmianę siedziby uprawnionego przez wykreślenie wpisu: EuRolPol Sp. z o.o., Feliksów, Polska i dokonanie wpisu: „EUROPOL” SPÓŁKA Z OGRANICZONĄ ODPOWIEDZIALNOŚCIĄ, Żyrardów, Polska.

**177561** 2007 05 23 A. Wprowadzono zmianę siedziby uprawnionego przez wykreślenie wpisu: EuRolPol Sp. z o.o., Feliksów, Polska i dokonanie wpisu: „EUROPOL” SPÓŁKA Z OGRANICZONĄ ODPOWIEDZIALNOŚCIĄ, Żyrardów, Polska.

**177783** 2007 05 11 A. Wprowadzono zmianę nazwy uprawnionego przez wykreślenie wpisu: Lubuska Wytwórnia Wódek Gatunkowych POLMOS w Zielonej Górze SA, Zielona Góra, Polska 970774940 i dokonanie wpisu: V & S LUKSUSOWA ZIELONA GÓRA SA, Zielona Góra, Polska 970774940.

**177923** 2007 05 24 A. Wprowadzono zmianę uprawnionego przez wykreślenie wpisu: Przedsiębiorstwo Produkcyjno-Handlowe „MARCMED – Pączkowski” Spółka Jawna, Lublin, Polska 004203272 i dokonanie wpisu: „MARCMED” Spółka z o.o., Lublin, Polska 004203272.

**177975** 2007 05 11 A. Wprowadzono zmianę uprawnionego przez wykreślenie wpisu: Przedsiębiorstwo Handlowe „MARYSIA” Spółka Akcyjna, Skępe, Polska 910221567 i dokonanie wpisu: Przedsiębiorstwo Handlowe „MARYSIA” Spółka z o.o., Skępe, Polska 910221567.

**177976** 2007 05 11 A. Wprowadzono zmianę uprawnionego przez wykreślenie wpisu: Przedsiębiorstwo Handlowe „MARYSIA” Spółka Akcyjna, Skępe, Polska 910221567 i dokonanie wpisu: Przedsiębiorstwo Handlowe „MARYSIA” Spółka z o.o., Skępe, Polska 910221567.

**177977** 2007 05 11 A. Wprowadzono zmianę uprawnionego przez wykreślenie wpisu: Przedsiębiorstwo Handlowe „MARYSIA” Spółka Akcyjna, Skępe, Polska 910221567 i dokonanie wpisu: Przedsiębiorstwo Handlowe „MARYSIA” Spółka z o.o., Skępe, Polska 910221567.

**177978** 2007 05 11 A. Wprowadzono zmianę uprawnionego przez wykreślenie wpisu: Przedsiębiorstwo Handlowe „MARYSIA” Spółka Akcyjna, Skępe, Polska 910221567 i dokonanie wpisu: Przedsiębiorstwo Handlowe „MARYSIA” Spółka z o.o., Skępe, Polska 910221567.

**178087** 2007 05 28 A. Wprowadzono zmianę siedziby uprawnionego przez wykreślenie wpisu: „AQUAFORM” Spółka z o.o., Środa Wlkp., Polska 630260414 i dokonanie wpisu: „AQUAFORM” Spółka z o.o., Kijewo, Polska 630260414.

**178094** 2007 05 23 A. Wprowadzono zmianę siedziby uprawnionego przez wykreślenie wpisu: EuRolPol Sp. z o.o., Feliksów, Polska i dokonanie wpisu: „EUROLPOL” SPÓŁKA Z OGRANICZONĄ ODPOWIEDZIALNOŚCIĄ, Żyrardów, Polska.

**178123** 2007 05 24 A. Wprowadzono zmianę uprawnionego przez wykreślenie wpisu: „GAD” s.c. Ryszard Szyłak, Krzysztof Staś, Jerzy Kołodziej, Dariusz Lewandowski, Marlena Lewandowska, Opole, Polska 531194556 i dokonanie wpisu: Przedsiębiorstwo Wielobranżowe „VEGAS” Sp. z o.o., Opole, Polska 532307790.

**178141** 2007 05 10 A. Wprowadzono zmianę nazwy uprawnionego przez wykreślenie wpisu: Zakład Produkcyjno-Handlowo-Usługowy „DELIC-POL” Spółka z o.o., Lindów, Polska 151544332 i dokonanie wpisu: „DELIC-POL” Spółka z o.o., Lindów, Polska 151544332.

**178183** 2007 05 28 A. Wprowadzono zmianę uprawnionego przez wykreślenie wpisu: SOLAR-BIN Spółka z o.o., Rzeszów, Polska 005148061 i dokonanie wpisu: Przedsiębiorstwo Promocji Technologii Energooszczędnych „SOLAR-BIN” S.A., Rzeszów, Polska 690707363.

**178192** 2007 05 08 A. Wprowadzono zmianę nazwy uprawnionego przez wykreślenie wpisu: Zakłady Piwowskie w Lublinie S.A., Lublin, Polska 430128566 i dokonanie wpisu: PERŁA-BROWARY LUBELSKIE SPÓŁKA AKCYJNA, Lublin, Polska 430128566.

**178194** 2007 05 08 A. Wprowadzono zmianę nazwy uprawnionego przez wykreślenie wpisu: Zakłady Piwowskie w Lublinie S.A., Lublin, Polska 430128566 i dokonanie wpisu: PERŁA-BROWARY LUBELSKIE SPÓŁKA AKCYJNA, Lublin, Polska 430128566.

**178195** 2007 05 08 A. Wprowadzono zmianę nazwy uprawnionego przez wykreślenie wpisu: Zakłady Piwowskie w Lublinie S.A., Lublin, Polska 430128566 i dokonanie wpisu: PERŁA-BROWARY LUBELSKIE SPÓŁKA AKCYJNA, Lublin, Polska 430128566.

**178281** 2007 05 10 A. Wprowadzono zmianę uprawnionego przez wykreślenie wpisu: Cerba Jerzy PROFIL Wytwórnia Profili Budowlanych z PVC, Piła, Polska 004634919 i dokonanie wpisu: „PROFIL” Wytwórnia Profili Budowlanych z PVC Sp. z o.o., Piła, Polska 570358272.

**178289** 2007 05 11 A. Wprowadzono zmianę nazwy uprawnionego przez wykreślenie wpisu: Natur Produkt Tom – Mark Spółka z o.o., Warszawa, Polska 012092323 i dokonanie wpisu: Natur Produkt Zdrovit Spółka z o.o., Warszawa, Polska 012092323.

**178300** 2007 05 11 A. Wprowadzono zmianę uprawnionego przez wykreślenie wpisu: Onet.pl S.A., Kraków, Polska 070708552 i dokonanie wpisu: Grupa Onet.pl S.A., Kraków, Polska 001337730.

**178308** 2007 05 10 A. Wprowadzono zmianę uprawnionego przez wykreślenie wpisu: Restauracja „Grupa Chłopskie Jadło Anna Kaliszka-Kościuszkó sp.j.” spółka jawna, Kraków, Polska 351212109 i dokonanie wpisu: „SFINKS POLSKA” Spółka Akcyjna, Łódź, Polska 472247798.

**178391** 2007 05 11 A. Wprowadzono zmianę nazwy uprawnionego przez wykreślenie wpisu: FIAT Ubezpieczenia Majątkowe Spółka Akcyjna, Warszawa, Polska 016286923 i dokonanie wpisu: BENEFIA TOWARZYSTWO UBEZPIECZEŃ MAJĄTKOWYCH S.A., Warszawa, Polska 016286923.

**178392** 2007 05 11 A. Wprowadzono zmianę nazwy uprawnionego przez wykreślenie wpisu: FIAT Ubezpieczenia Majątkowe Spółka Akcyjna, Warszawa, Polska 016286923 i dokonanie wpisu: BENEFIA TOWARZYSTWO UBEZPIECZEŃ MAJĄTKOWYCH S.A., Warszawa, Polska 016286923.

**178393** 2007 05 11 A. Wprowadzono zmianę uprawnionego przez wykreślenie wpisu: Medpol e.K. Arzneimittel-Medizintechnik, Berlin, Niemcy i dokonanie wpisu: Farmica Sp. z o.o., Poznań, Polska 634515331.

**178522** 2007 05 24 A. Wprowadzono zmianę siedziby uprawnionego przez wykreślenie wpisu: „BEM” Brudniccy spółka jawna,

Łłock, Polska 611177790 i dokonanie wpisu: „BEM” Brudniccy Sp.J., Mirosław, Polska 611177790.

**178591** 2007 05 29 A. Wprowadzono zmianę nazwy uprawnionego przez wykreślenie wpisu: „12 VOLT” Spółka z o.o., Pruszków, Polska 013140099 i dokonanie wpisu: „STOPOL GROUP” SPÓŁKA Z OGRANICZONĄ ODPOWIEDZIALNOŚCIĄ, Pruszków, Polska 013140099.

**178593** 2007 05 09 A. Wprowadzono zmianę nazwy uprawnionego przez wykreślenie wpisu: Zakład Przetwórstwa Mięsnego „Tarczyński” Spółka Akcyjna, Trzebnica, Polska 932003793 i dokonanie wpisu: Tarczyński Spółka Akcyjna, Trzebnica, Polska 932003793.

**178640** 2007 05 24 A. Wprowadzono zmianę uprawnionego przez wykreślenie wpisu: „GRUPA ANIMEX” Spółka Akcyjna, Morliny, Polska 510337940 i dokonanie wpisu: „GRUPA ANIMEX” Sp. z o.o., Morliny, Polska.

**178660** 2007 05 24 A. Wprowadzono zmianę uprawnionego przez wykreślenie wpisu: „GRUPA ANIMEX” Spółka Akcyjna, Morliny, Polska 510337940 i dokonanie wpisu: „GRUPA ANIMEX” Sp. z o.o., Morliny, Polska.

**178675** 2007 05 24 A. Wprowadzono zmianę uprawnionego przez wykreślenie wpisu: DOMY TOWAROWE CASINO Spółka Akcyjna, Warszawa, Polska 010854674 i dokonanie wpisu: GEANT POLSKA Sp. z o.o., Warszawa, Polska. 011632332

**178901** 2007 05 23 A. Wprowadzono zmianę uprawnionego przez wykreślenie wpisu: Stabenfeldt AS, Stavanger, Norwegia i dokonanie wpisu: Cydonia Development AB, Malmö, Szwecja.

**179599** 2007 05 08 A. Wprowadzono zmianę uprawnionego przez wykreślenie wpisu: PIWNICE ALKOHOLI STAROPOLSKICH Piotr Buchalski, Kołó, Polska 592179055 i dokonanie wpisu: SPÓŁDZIELNIA PSZCZELARSKA APIS W LUBLINIE, Lublin, Polska 000443602.

## 259

### DECYZJE O UNIEWAŻNIENIU PRAWA OCHRONNEGO

*Poniższe zestawienie zawiera kolejno: numer prawa ochronnego na znaki towarowe, datę unieważnienia prawa ochronnego oraz treść decyzji.*

84 904	2006 07 03	Unieważniono w całości
139 511	2006 09 25	Unieważniono w całości
143 563	2005 06 30	Unieważniono w całości
146 883	2006 06 07	Unieważniono w całości
146 891	2006 06 07	Unieważniono w całości
146 892	2006 06 07	Unieważniono w całości
146 893	2006 06 07	Unieważniono w całości
146 894	2006 06 07	Unieważniono w całości
146 898	2006 06 07	Unieważniono w całości
146 899	2006 06 07	Unieważniono w całości
151 302	2006 10 11	Unieważniono w całości
160 616	2006 11 17	Unieważniono w całości
160 617	2006 11 17	Unieważniono w całości
160 616	2006 11 17	Unieważniono w całości
152 427	2006 10 06	Unieważniono w części dotyczącej następujących usług: pomoc w zarządzaniu przedsiębiorstwami handlowymi, administrowanie i zarządzanie centrami handlowymi z klasy 35.
152 428	2006 10 06	Unieważniono w części dotyczącej następujących usług: pomoc w zarządzaniu przedsiębiorstwami handlowymi, administrowanie i zarządzanie centrami handlowymi z klasy 35.

## 260

## DECYZJE O WYGAŚNIĘCIU PRAWA OCHRONNEGO

*Poniższe zestawienie zawiera kolejno: numer prawa ochronnego na znaki towarowe i datę wygaśnięcia prawa ochronnego. W przypadku wygaśnięcia prawa tylko dla części towarów (usług) wymienia się te towary (usługi).*

- |         |            |   |
|---------|------------|---|
| 81 388  | 2005 10 03 | Prawo wygasło w całości.  |
| 112 421 | 2006 10 18 | Prawo wygasło w całości.  |
| 93 034  | 2007 01 10 | Prawo wygasło w całości. Wnioskiem z dnia 2007 01 10 pełnomocnik uprawnionego poinformował Urząd o rezygnacji z dalszej ochrony przedmiotowego znaku towarowego.  |
| 170 203 | 2006 11 30 | Prawo wygasło w całości. Wnioskiem z dnia 30 listopada 2006 r. Arkadiusz Ostrowski poinformował Urząd o rezygnacji z dalszej ochrony przedmiotowego znaku towarowego.   |
| 62 445  | 2006 06 23 | Prawo wygasło w części dla towarów: formy metalowe do obuwia z gumy i tworzyw sztucznych, formy do różnych artykułów gumowych i z tworzyw sztucznych, odlewane kopyta metalowe do obuwia; kalosze operacyjne; klasa 6, 10, 28.  |
| 103 485 | 2005 08 29 | Prawo wygasło w części dla usług: usługi w zakresie sprzątnia poddaszy i strychów; klasa 42.  |
| 112 770 | 2006 10 22 | Prawo wygasło w części dla towarów i usług: urządzenia do oświetlania, ogrzewania, klimatyzacji oraz instalacje sanitarne; meble i artykuły wyposażenia wnętrz; organizowanie wystaw i targów reklamowych i handlowych; klasa 11, 20.   |
| 114 193 | 2006 08 08 | Prawo wygasło w części dla towarów: usług artykuły i urządzenia elektroniczne wyposażenia, biur, sklepów, w tym kasy rejestrujące, kalkulatory, komputery, drukarki, dyski, urządzenia transmisji dokumentów, danych, faksy, modemy, aparaty telefoniczne, kopiarki, alarmy antywłamaniowe, pożarowe, karty magnetyczne, meble laboratoryjne; sprzęt oświetleniowy, lampy, abażury, oprawy, wyłączniki, urządzenia i elementy do ogrzewania, chłodzenia, zamrażania, nawilżania, urządzenia do klimatyzacji, do oczyszczania powietrza; artykuły i galanteria biurowa, obwoluty, segregatory, blankiety, bloki rysunkowe, dziurkacze, ekierki, etykiety, tablice informacyjne, do rysowania, kalka, gumki, ołówki, pióra, linijki rysownicze, notesy, okładki na dokumenty, pieczęcie, poduszki, przyborniki, serwetki, tuby tekturowe, tusze, zeszyty, papier, zszywacze, urządzenia biurowe, maszyny do pisania, niszczarki dokumentów, bindownice, nawilżacze, maszyny do pisania; żaluzje niemetalowe; dywany, wykładziny, wycieraczki, tapety; klasa 9,11,16,19,27.  |
| 114 194 | 2006 08 08 | Prawo wygasło w części dla towarów: usług artykuły i urządzenia elektroniczne wyposażenia, biur, sklepów, w tym kasy rejestrujące, kalkulatory, komputery, drukarki, dyski, urządzenia transmisji dokumentów,   |
|         |            | danych, faksy, modemy, aparaty telefoniczne, kopiarki, alarmy antywłamaniowe, pożarowe, karty magnetyczne, meble laboratoryjne; sprzęt oświetleniowy, lampy, abażury, oprawy, wyłączniki, urządzenia i elementy do ogrzewania, chłodzenia, zamrażania, nawilżania, urządzenia do klimatyzacji, do oczyszczania powietrza; artykuły i galanteria biurowa, obwoluty, segregatory, blankiety, bloki rysunkowe, dziurkacze, ekierki, etykiety, tablice informacyjne, do rysowania, kalka, gumki, ołówki, pióra, linijki rysownicze, notesy, okładki na dokumenty, pieczęcie, poduszki, przyborniki, serwetki, tuby tekturowe, tusze, zeszyty, papier, zszywacze, urządzenia biurowe, maszyny do pisania, niszczarki dokumentów, bindownice, nawilżacze, maszyny do pisania; żaluzje niemetalowe; dywany, wykładziny, wycieraczki, tapety; klasa 9,11,16,19,27.  |
| 114 675 | 2006 04 10 | Prawo wygasło w części dla towarów i usług: środki do pielęgnacji ciała, myjące, do prania, toaletowe, sanitarne, dezodoranty, perfumy, wody kolońskie, pasty, preparaty do czyszczenia, wybielania i odtłuszczania; metale szlachetne, kamienie szlachetne, wyroby z metali i kamieni szlachetnych, artykuły papiernicze, dzienniki, czasopisma, książki, fotografie, sitodruk, opakowania, artykuły biurowe, tworzywa sztuczne i wyroby z tworzyw sztucznych do pakowania, kopaliny, piasek, glina, kamień budowlany, kamienie nagrobkowe, cukier, półfabrykaty i wyroby z cukru oraz cukropochodnych, kawa, herbata, kakao, przyprawy, preparaty zbożowe i ziołowe, wyroby piekarnicze i cukiernicze, zdrowa żywność, owoce, jarzyny i nasiona, kwiaty, zioła, mieszanki i wyroby zielarskie, pasze, ziemiaki i wyroby z nich, zwierzęta, napoje mineralne, napoje gazowane, soki, syropy, preparaty do przygotowania napojów, napoje owocowe, usługi polegające na pośredniczeniu w zawieraniu transakcji handlowych, organizowaniu aukcji i giełd, prowadzenie negocjacji, prowadzenie banku informacji handlowej /skomputeryzowane zarządzanie plikami/, publikowanie tekstów reklamowych i rozpowszechnianie ogłoszeń reklamowych, wypożyczanie materiałów reklamowych, usługi w zakresie prowadzenia serwisu finansowego, prowadzenie agencji: kredytowej, mieszkaniowej i nieruchomości, usługi pośrednictwa w handlu nieruchomościami, usługi z zakresu prowadzenia agencji ubezpieczeń, kantoru wymiany walut, usługi w zakresie wyceny nieruchomości; usługi polegające na wynajmie i dzierżawie nieruchomości, mieszkań, gruntów, powierzchni biurowych i produkcyjnych; usługi maklerskie; usługi transportowe osób i rzeczy w zakresie transportu samochodowego, kolejowego, statkami i środkami transportu lotniczego, konfekcjonowanie towarów, załadunek i rozładunek towarów, serwis garażowy, organizowanie przejazdów turystycznych, |



		wynajem środków transportu kolejowego i drogowego, wynajem miejsc parkingowych, usługi motoryzacyjno-diagnostyczne włącznie z holowaniem pojazdów; usługi wydawnicze, organizowanie i prowadzenie giełd, konferencji, kongresów, wystaw, seminariów i konkursów, prowadzenie wypożyczalni kaset fono- i yideograficznych oraz płyt kompaktowych, organizowanie imprez turystycznych, rozrywkowych, rekreacyjnych i sportowych; usługi projektowe z zakresu budownictwa, ochrony środowiska, mechaniki i automatyki, usługi polegające na doradztwie w powyższym zakresie, usługi w zakresie odnowy biologicznej, odchudzenia i fizykoterapii; klasy 3, 14, 16, 19, 30, 31, 32, 35, 36, 39, 41, 42.
115 863	2006 11 26	Prawo wygasło w części dla usług: usługi optyczne; klasa 42.
116 032	2006 11 28	Prawo wygasło w części dla towarów: końcówki do kabli; przewody elektryczne, złącza do przewodów elektrycznych złącza i złączki elektryczne; klasa 6, 9.
116 293	2006 11 29	Prawo wygasło w części dla towarów: wydawnictwa, wszelkiego rodzaju publikacje, druki; klasa 16.
116 429	2006 12 18	Prawo wygasło w części dla towarów i usług: aparaty oświetleniowe, grzewcze, aparaty do wytwarzania pary, do gotowania, chłodzenia, suszenia i pieczenia, urządzenia wentylacyjne, wodociągowe, instalacje sanitarne, pompy wodne, urządzenia klimatyzacyjne, kotły elektryczne, kotły olejowe i gazowe; usługi projektowe i konstruktorskie w zakresie instalacji sanitarnych i centralnego ogrzewania, dekoratorstwo wnętrz w zakresie projektowania; klasa 11, 42.
116 735	2006 12 20	Prawo wygasło w części dla usług: usługi w zakresie obróbki drewna - stolarstwo, ciesielstwo; klasa 40.
118 303	2006 11 15	Prawo wygasło w części dla usług: usługi wydawnicze; usługi poligraficzne; klasa 41, 42.
118 306	2006 11 15	Prawo wygasło w części dla usług: usługi wydawnicze; usługi poligraficzne; klasa 41, 42.
118 307	2006 11 15	Prawo wygasło w części dla usług: usługi wydawnicze; usługi poligraficzne; klasa 41, 42.
118 895	2006 11 05	Prawo wygasło w części dla towarów i usług: kawa i namiastki kawy, herbata, kakao, wyroby na bazie kakao, czekolada, cukier, ryż, kasza, mąka, preparaty zbożowe, makarony, chleb, bułki, ciasta, słodycze, wyroby piekarnicze, mrożone wyroby mączne, wyroby cukiernicze, lody i desery lodowe, miód, drożdże, sól, musztarda, ocet, sosy, przyprawy, mieszanki przyprawowe, bakalie; usługi w zakresie przetwórstwa rybnego; klasa 30,40.
168 728	2006 12 15	Prawo wygasło w części dla towarów: aparaty i narzędzia medyczne; klasa 10.
171 453	2007 01 26	Prawo wygasło w części dla towarów: drobnowymiarowe elementy ścienne keramzytowo - betonowe, betonowe kształtki konstrukcyjne; klasa 19.

## 261

**DECYZJE O ZMIANIE LUB UCHYLENIU DECYZJI (opublikowanych w Wiadomościach Urzędu Patentowego)**

*Poniższe zestawienie zawiera kolejno: numer prawa ochronnego na znak towarowy, numer i rok wydania Wiadomości Urzędu Patentowego, w którym zmieniona lub uchylona decyzja została ogłoszona oraz datę i treść decyzji, w której zmieniono lub uchylono decyzję poprzednią.*

113 718	12/1999	2007 02 09	Sprostowano oczywistą omyłkę w decyzji o rejestracji znaku towarowy z dnia 29.09.1999 r. w następujący sposób: - w części dotyczącej nazwy uprawnionego powinno być: SIGMA INTERNATIONAL (POLAND) LTD, Spółka z ograniczoną odpowiedzialnością, Warszawa, Polska.
114 983	02/2000	2007 05 14	Sprostowano oczywistą omyłkę w decyzji o udzieleniu prawa ochronnego na znak towarowy z dnia 09.11.1999 r. w następujący sposób: - w części dotyczącej daty zgłoszenia znaku towarowego powinno być: 1996.11.25
179 507	03/2007	2007 04 04	Sprostowano oczywistą omyłkę w decyzji o udzieleniu prawa ochronnego na znak towarowy z dnia 12.09.2006 r. w następujący sposób: - w części dotyczącej klasyfikacji wiedeńskiej powinno być: 27.1.1, 27.5.1

## 262

**REJESTRACJA MIĘDZYNARODOWA UZNANA W POLSCE**

*Poniższe zestawienie zawiera kolejno: numer międzynarodowego rejestru znaków towarowych, określenie znaku towarowego przedstawionego w postaci liter bądź cyfr oraz - jeżeli dotyczy - wskazanie symboli klas elementów graficznych znaku i w razie potrzeby rodzaju znaku, określenie klas towarowych, nazwisko i imię lub nazwę uprawnionego, jego miejsce zamieszkania lub siedzibę oraz kod kraju, datę rejestracji międzynarodowej, datę zamieszczenia informacji o tej rejestracji w Biuletynie Urzędu Patentowego oraz datę notyfikacji bądź datę rozszerzenia terytorialnego.*

<b>236557</b>	Cherriesette	30 32 33
Aldi Einkauf GmbH & Co. oHG, Eckenbergstrasse 16 45307 Essen (DE)		
1960 10 14	2006 10 30	2006 04 29
<b>253149</b>	Tebonin	05
Dr. Willmar Schwabe GmbH & Co. KG, Willmar-Schwabe-Strasse 4 76227 Karlsruhe (DE)		
1962 03 05	2006 11 27	2006 03 13
<b>2R 293931</b>	Cesra	05
CFE: 7.5.5, 26.4.2, 27.5.1		
Cesra Arzneimittel GmbH & Co.KG, Braunmattstrasse 20 76532 Baden-Baden (DE)		
1965 02 10	2005 05 30	2005 02 11
<b>313942</b>	"Handelsgold"	34
Arnold André GmbH & Co. KG, Moltkestrasse 10-18 32257 Bünde (DE)		
1966 05 26	2006 11 27	2006 05 27



<b>315245</b>	Poroton	19 21		
Wienerberger Ziegelindustrie GmbH, Oldenburger Allee 26 30659 Hannover (DE)				
1966 06 20		2006 10 30		2006 07 05
<b>316953</b>	Langenscheidt	09 16		
LANGENSCHIEDT KOMMANDITGESELLSCHAFT, 29-30, Crellestrasse, 10827 BERLIN (DE)				
1966 07 14		2006 11 13		2006 07 18
<b>319347</b>	LA BUVETTE	11 21		
LA BUVETTE Société par actions simplifiée, Zone Industrielle, Rue Maurice Périn F-08090 TOURNES (FR)				
1966 08 26		2006 10 30		2006 03 10
<b>337945</b>	K pur			
CFE: 11.3.4, 25.5.1, 27.5.17, 27.5.21, 27.5.24				
Aldi Einkauf GmbH & Co. oHG, Eckenbergstrasse 16 45307 Essen (DE)				
1967 08 21		2006 10 30		2006 05 02
<b>363129</b>	Varioplan	09		
Jos. Schneider Optische Werke GmbH, Ringstrasse 132 55543 Bad Kreuznach (DE)				
1969 10 14		2006 11 13		2006 06 08
<b>389694</b>	CONFERENCIER			
CFE: 24.3.1, 24.3.7, 24.3.18, 25.1.15, 25.1.17, 25.1.19, 27.5.1, 27.5.17, 27.5.24, 27.7.1, 27.7.11, 27.7.12, 27.7.17				
Aldi Einkauf GmbH & Co. oHG, Eckenbergstrasse 16 45307 Essen (DE)				
1972 05 25		2006 10 30		2006 04 29
<b>399183</b>	BANTAM	34		
Aldi Einkauf GmbH & Co. oHG, Eckenbergstrasse 16 45307 Essen (DE)				
1973 06 28		2006 10 30		2006 04 29
<b>422700</b>	EGETRA	16 35 36 39		
SOCIETE ETUDES-GESTION-TRANSIT EGETRA, 5, rue Marc Seguin, F-95190 GOUSSAINVILLE (FR)				
1976 05 20		2006 10 30		2006 05 22
<b>422720</b>	XEDA	01 07 37 42		
XEDA INTERNATIONAL, Société anonyme, RN 7, Zone Artisanale n o 2, F-13670 SAINT ANDIOL (FR)				
1976 05 06		2006 11 13		2006 05 11
<b>431917</b>	old Hopking	33		
Aldi Einkauf GmbH & Co. oHG, Eckenbergstrasse 16 45307 Essen (DE)				
1977 08 12		2006 10 30		2006 04 27
<b>459640</b>	Akropolis	33		
Aldi Einkauf GmbH & Co. oHG, Eckenbergstrasse 16 45307 Essen (DE)				
1981 02 21		2006 10 30		2006 04 29
<b>470905</b>	Bikon	07 12		
BIKON-Technik GmbH, Herzogstraße 18 41516 Grevenbroich (DE)				
1982 03 18		2006 11 13		2006 04 21
<b>473174</b>	UNICORN	07		
Kverneland Group Soest GmbH, Coesterweg 42 59494 Soest (DE)				
1982 11 02		2006 11 13		2006 04 21
<b>478129</b>	PIO CESARE	33		
PIO CESARE SRL, Via Cesare Balbo, 6 I-12051 ALBA (IT)				
1983 07 06		2006 11 13		2006 04 11
<b>486166 A</b>	MAVRIK	05		
Makhteshim-Agan Holland B.V., Arnhemseweg 87 NL-3832 GK LEUSDEN (NL)				
1984 06 29		2006 11 27		2006 07 26
<b>R 488673</b>	HOPPECKE duplex			
CFE: 27.5.1				
Accumulatorenwerke Hoppecke Carl Zoellner & Sohn GmbH, Bontkirchener Straße 1 59929 Brilon (DE)				
1984 10 20		2005 05 30		2005 01 28
<b>504740</b>	Roulette	31		
Rosen Tantau Mathias Tantau Nachf., Tornescher Weg 13 25436 Uetersen (DE)				
1986 08 22		2006 10 30		2006 08 23
<b>509294</b>	TOPIC	20 28 31		
Aldi Einkauf GmbH & Co. oHG, Eckenbergstrasse 16 45307 Essen (DE)				
1987 01 07		2006 10 30		2006 04 29
<b>511369</b>	ILOMEDIN	01 05		
SCHERING AKTIENGESELLSCHAFT, BERLIN UND BERGKAMEN (DE)				
1987 05 05		2006 11 27		2006 04 27
<b>518780</b>	Pöschl	34		
Alois Pöschl GmbH & Co. KG, Dieselstrasse 1 84144 Geisenhausen (DE)				
1987 11 16		2006 11 27		2006 03 08
<b>525398 A</b>	PHILIPPONNAT	33		
CHAMPAGNE PHILIPPONNAT, 13, rue du Pont F-51160 MAREUIL-SUR-AY (FR)				
1988 06 15		2006 11 13		2006 05 04
<b>544974</b>	MOTIVELL	05		
BASF Aktiengesellschaft, Carl-Bosch-Strasse 38 67056 Ludwigshafen am Rhein (DE)				
1989 11 03		2006 11 27		2006 06 12
<b>545047</b>	VALMADURO	33		
ALDI EINKAUF GMBH & CO. OHG, Eckenbergstrasse 16 45307 Essen (DE)				
1989 10 05		2006 10 30		2006 04 29
<b>551497</b>	Jogging	29		
Aldi Einkauf GmbH & Co. oHG, Eckenbergstrasse 16 45307 Essen (DE)				
1990 04 03		2006 10 30		2006 04 27
<b>584223</b>	COLLINETTA	33		
ALDI Einkauf GmbH & Co. oHG, Eckenbergstr. 16 45307 Essen (DE)				
1992 03 20		2006 10 30		2006 04 29
<b>631902</b>	ROCKET			
CFE: 1.1.1, 27.5.1				
VYNEX S.A., BALAIVES, F-08160 FLIZE (FR)				
1995 02 06		2006 11 13		2006 04 18
<b>639354</b>	Albona	30		
Aldi Einkauf GmbH & Co. oHG, Eckenbergstrasse 16 45307 Essen (DE)				
1995 06 22		2006 10 30		2006 04 29
<b>639362</b>	Goldähren	30		
Aldi Einkauf GmbH & Co. oHG, Eckenbergstrasse 16 45307 Essen (DE)				
1995 06 22		2006 10 30		2006 04 29
<b>648232</b>	COLLAGENA R+M SUPERACTIVE			
CFE: 26.4.2, 26.4.9, 26.11.3, 27.5.1, 29.1.15				
EDNOLITCHEN TARGOVETS „STOYANKA STANISLAVOVA ROGANSKA - MOTA 6“, j.k. „Trakya“, bl. 320, vohod B, BG-4000 PLOVDIV (BG)				
1995 10 05		2006 06 12		2006 03 17
<b>650978</b>	Levira	20		
CFE: 26.3.1, 26.5.1, 26.5.10, 26.5.11, 27.5.1				
METALÚRGICA DO LEVIRA, S.A., Oiã OLIVEIRA DO BAIRRO (PT)				
1996 02 19		2006 10 30		2006 04 20
<b>657586</b>	BEUMER Stretchpac	07		
BEUMER GmbH & Co. KG, Oelder Str. 40 59269 Beckum (DE)				
1996 06 21		2006 10 30		2006 06 22
<b>659456</b>	ULTRAGUARD	28		
UVEX Sports GmbH & Co KG, Fichtenstrasse 43 90763 Fürth (DE)				
1996 07 02		2006 10 30		2006 07 03
<b>663880</b>	arcana hygiene systeme			
CFE: 1.15.15, 25.7.25, 26.4.1, 26.4.10, 27.5.1				
Schülke & Mayr GmbH, Zieglergasse 8 A-1070 Wien (AT)				
1996 03 28		2006 11 13		2006 01 04
<b>676158</b>	ALIZIN	05		
VIRBAC S.A., 1ère avenue - 2065 m - L.I.D., F-06516 CARROS (FR)				
1997 06 06		2006 10 16		2006 06 20

<b>677885</b>	Markus-Kaffee	30
Aldi Einkauf GmbH & Co. oHG, Eckenbergstrasse 16 45307 Essen (DE)		
1997 06 21	2006 10 30	2006 04 27
<b>695946</b>	La Belle MARGARINE SUPÉRIEURE VEGETALE 100%	29
CFE: 5.5.4, 7.1.13, 25.1.15, 26.4.2, 28.1.0		
Bribrend B.V., 49, Vlamingstraat, NL-2713 RT ZOETERMEER (NL)		
1998 06 05	2006 10 30	2006 06 09
<b>702445</b>	PLAYLAND	
CFE: 3.11.9, 27.5.1		
Aldi Einkauf GmbH & Co. oHG, Eckenbergstrasse 16 45307 Essen (DE)		
1998 07 08	2006 10 30	2006 04 27
<b>747788</b>	CFE: 3.1.8	03
KWH Mirka Ltd, FI-66850 Jepua (FI)		
2000 12 04	2006 11 13	2006 07 12
<b>748560</b>	RENEVE	
CFE: 26.4.2, 26.4.7, 27.5.1		
Monsieur Luigi PALMESINO, 14, rue Malbousquet, Villa Helene MC-98000 MONACO (MC)		
2001 01 03	2006 10 30	2006 07 06
<b>750783</b>	GERALD CHARLES	03 09 14 18
LUXURY GRIFFES SA, Largo L. Olgiati 75/A CH-6512 Giubiasco (CH)		
2000 12 07	2006 11 13	2006 05 12
<b>760071</b>	T-Motion	01 02 03 04 05 06 07 08 10 11 12 13 14 15 17 18 19 20 21 22 23 24 25 26 27 28 29 30 31 32 33 34 36 37 39 40 41
Deutsche Telekom AG, Friedrich-Ebert-Allee 140 53113 Bonn (DE)		
2001 03 14		2001 07 26
<b>762961</b>	ELO mit Freude kochen!	21
CFE: 11.3.18, 27.5.1, 29.1.1, 29.1.4		
Karl Grünewald Verwaltungs-GmbH, Dalberger Strasse 20 55595 Spabrücken (DE)		
2001 06 12	2004 10 18	2003 08 07
<b>765161</b>	be inspired	09 35 38 42
Siemens Aktiengesellschaft, Wittelsbacherplatz 2 80333 München (DE)		
2001 04 11		2001 10 11
<b>765708</b>	BOSS	35 38 41
HUGO BOSS Trade Mark Management GmbH & Co. KG, Dieselstrasse 12 72555 Metzingen (DE)		
2001 06 01		2001 10 18
<b>769118</b>	virax	06 07 08
CFE: 24.15.21, 26.1.1, 26.1.10, 27.5.1		
STANLEY WORKS (EUROPE) AG, Ringstrasse 14 CH-8600 DÜBENDORF (CH)		
2001 07 05	2006 06 12	2005 12 21
<b>774531</b>	ON	29 30 31 32 33
CFE: 25.1.15, 27.5.1		
JUVER ALIMENTACION, S.L.U., Julio Cortázar, 46 E-30110 CHURRA CABEZO DE TORRES (Murcia) (ES)		
2001 12 21	2002 05 06	2002 03 07
<b>777338</b>	SAFORELLE	03 05
S.P.M.D., 4, rue Philippe de Commyes F-80000 AMIENS (FR)		
2002 02 26	2006 10 30	2006 05 04
<b>787001</b>	DIONIS CLUB	33
CFE: 24.1.5, 25.1.15, 27.5.1, 28.5.0		
Obshchestvo s Ogranichennoy Otvetstvennostyu „Dionis Klub“, 3, ulitsa K. Marksa, Korolev RU-141070 Moskovskaya oblast (RU)		
2002 05 29	2006 11 27	2006 04 19
<b>793668</b>	BM	39
BOURGEY MONTREUIL, Savoie Hexapôle, BP 22 F-73420 MERY (FR)		
2002 11 18	2003 02 24	2003 01 16
<b>793685</b>	ENERGY LOCK	03
Wella Aktiengesellschaft, Berliner Allee 65 64274 Darmstadt (DE)		
2002 12 11	2003 02 24	2003 01 16
<b>797374</b>	CONNECTED	06 07 17 19 35 42
The Gates Corporation, 1551 Wewatta Street Denver, Colorado 80202 (US)		
2002 12 05	2006 10 02	2005 10 11
<b>797631</b>	inspiration	
CFE: 27.5.1		
Bocom A.m.b.A., Fabriksparken 19-21, DK-2600 Glostrup, (DK)		
2002 12 20	2003 05 05	2003 03 27
<b>800978</b>	YOFRUIT	30
Mederer GmbH, Oststrasse 94 90763 Fürth (DE)		
2003 04 01	2004 11 29	2004 08 17
<b>802423</b>	EMBEILLIR	03
NIPPON MENARD COSMETIC CO., LTD., 130, Torimi-cho 2-chome, Nishi-ku, Nagoya-shi Aichi 451-0071 (JP)		
2003 04 14	2006 11 27	2006 05 04
<b>803839</b>	IB	07
CFE: 26.11.8, 27.5.1		
SHAOGUAN SOUTHEAST BEARING CO., LTD., Xilian, Shaoguan CN-512090 Guangdong (CN)		
2003 03 31	2003 08 11	2003 07 03
<b>805712</b>	COMIT	36
INTESA SANPAOLO S.P.A., Piazza San Carlo, 156 I-10121 TORINO (IT)		
2003 04 23	2003 09 08	2003 07 24
<b>807344</b>	TEMP-TEAM	35
Juhler Entreprises LTD, P.O. Box 583, 47-49 La Motte Street St. Helier, Jersey JE4 8XR, Channel Islands (GB)		
2003 06 25	2006 11 27	2006 06 13
<b>808151</b>	EPs	05
Dr. Willmar Schwabe GmbH & Co. KG, Willmar-Schwabe-Strasse 4 76227 Karlsruhe (DE)		
2003 07 08	2006 11 27	2006 03 09
<b>809883</b>	CREENSTONE	25
Greenstone International B.V., Overschiestraat 182 NL-1062 XK Amsterdam (NL)		
2003 07 30	2006 10 30	2006 07 07
<b>810522</b>	7 G-TRONIC	12
DaimlerChrysler AG, Epplestrasse 225 70567 Stuttgart (DE)		
2003 09 08	2003 12 01	2003 10 23
<b>815518</b>	Farma Cell	25
CFE: 2.3.5, 26.11.12, 27.5.1		
G.T. CALZE S.R.L., Via W. Tobagi, 17/21 I-46040 Casaloldo (Mantova) (IT)		
2003 09 19	2004 11 29	2004 07 16
<b>817443</b>	Viega	07 08
VIEGA GmbH & Co. KG, Ennester Weg 9 57439 Attendorn (DE)		
2003 12 17	2004 03 22	2004 02 12
<b>818502</b>	ADVANCED Clinomyn	03 05 21 30 32
CFE: 27.5.1, 29.1.12		
E.C. De Witt & Company Limited, Tudor Road, Manor Park Runcorn, Cheshire WA7 1SZ (GB)		
2003 07 29	2004 04 19	2004 03 04
<b>819637</b>	Riva CAFE'	33 43
CFE: 27.5.1		
RIVA S.P.A., Via Predore, 30 I-24067 SARNICO (BG) (IT)		
2003 12 15	2004 05 04	2004 03 18
<b>820756</b>	ACCESSORY ZONE	14 18 25 35
Accessory Zone VOF Nederland, Dukdalfweg 49 NL-1041 BC Amsterdam (NL)		
2004 02 27	2006 10 30	2006 05 04

<b>821065</b>	MOONCUP	05	Dirk Verpoorten, Leyboldstraße 6 50968 Köln (DE)
SUZANNE HARDY, 125 Maresfield Road Brighton BN2 5ES (GB)			2004 07 19
2003 10 10	2006 11 13	2006 06 01	2005 01 24
<b>821742</b>	HUSKY		<b>839798</b> BONITA
CFE: 26.1.5, 27.5.1, 29.1.13	18 20 22 25 28		CFE: 27.5.1
HUSKY CZ s.r.o., HuĽařská 2985/5 CZ-141 00 Praha 4 (CZ)			14 18 25
2003 12 23	2004 05 31	2004 04 22	BONITA GmbH & Co. Kommanditgesellschaft, Kesseldorfer Rott 39
<b>824475</b>	SIGMABOND	21	46499 Hamminkeln (DE)
ZWILLING J.A. Henckels AG, Grünwalder Strasse 14-22 42657			2004 09 20
Solingen (DE)			2006 04 03
2004 01 23	2004 07 26	2004 06 10	2005 09 06
<b>828109</b>	HALCON		<b>840406</b> aster
CFE: 26.4.12, 27.5.1	06 37		CFE: 27.5.1
HALCON CERAMICAS, S.A., Ctra. Ribesalbes, s/n E-12110 L'ALCORA			03 16
- CASTELLON (ES)			Zakrytoe aktsionerno obchtchestvo „ASTER“, korp.2, d.7,
2004 04 02	2004 09 20	2004 08 05	Dmitrovskoe chosse RU-127434 Moskva (RU)
<b>828302</b>	MOCLOMID	05	2004 10 18
AKTSIONERNO DROUJESTVO „SOPHARMA“, 16, oulitsa „Iliensko			2005 04 04
chausee“ BG-1220 Sofia (BG)			2005 02 17
2004 06 04	2004 09 20	2004 08 05	<b>840529</b> AET
<b>828899</b>	deutschesee		CFE: 26.1.18, 27.5.1, 29.1.12
CFE: 19.3.25, 29.1.12	16 29 43		11
Deutsche See GmbH, Maifischstraße 3-9 27572 Bremerhaven (DE)			AET Tolmin d.o.o., Poljubinj 89a SI-5220 TOLMIN (SI)
2004 04 05	2004 12 27	2004 08 16	2004 06 11
<b>830190</b>	POMMES FRITES TURBO 90 sec		2005 04 04
CFE: 24.7.1, 25.1.6, 26.11.3, 27.5.1, 29.1.4, 29.1.6	29		2005 02 17
Aviko B.V., Dr. Alphons Ariënsstraat 28 NL-7221 CD Steenderen (NL)			<b>840591</b> BP
2004 06 29	2005 08 08	2005 02 11	01 04 09 19 35 37 39 42
<b>830600</b>	CROATIA AIRLINES		BP p.l.c., 1 St James's Square LONDON SW1Y 4PD (GB)
CFE: 26.3.1, 26.3.11, 26.4.1, 26.4.9, 27.5.1	16 35 39		2004 03 25
CROATIA AIRLINES d.d., Savska cesta 41/XIX HR-10000 Zagreb (HR)			2005 04 04
2004 02 03	2004 10 18	2004 09 09	2005 02 17
<b>830634</b>	NOMAD by M. Morel	09	<b>840623</b> ASIC
ETS MARIUS MOREL, 18, Avenue Charles de Gaulle F-39400			01
MOREZ (FR)			Enviro-Chemie GmbH, In den Leppsteinswiesen 9
2004 04 23	2006 11 13	2006 07 13	64380 Roßdorf (DE)
<b>833984</b>	Estrella	31 35	2004 09 22
Estrella, a.s., Dr. VI. Clementisa 10 SK-821 02 Bratislava (SK)			2005 04 04
2004 09 10	2004 12 13	2004 11 04	2005 02 17
<b>834260</b>	NERVORIN	05 30	<b>840723</b> START
Padma Aktiengesellschaft für tibetische Heilmittel, Wilenstrasse			CFE: 27.5.1
174, CH-8832 Wilen b. Wollerau, (CH)			07 09 11
2004 08 05	2004 12 27	2004 11 11	START INCORPORATED LTD; GB, 12, Langham Place, Burlington
<b>835033</b>	ZUCO		Lane London, W42QL (GB)
CFE: 26.2.7, 27.5.1, 27.5.17	08 09		2004 07 08
ZHUHAI SPECIAL ECONOMIC ZONE QUAN DA INDUSTRY &			2005 04 04
COMMERCE CO., LTD, No. 258 Zijing Road, Xiangzhou, Zhuhai city			2005 02 17
Guangdong province 519000 (CN)			<b>840727</b> Joint Line KAMIKAZE effective STIMUL drink STIMU-
2004 07 06	2006 10 30	2006 05 29	-LATE LONGER
<b>835911</b>	silanta		CFE: 26.4.10, 26.4.18, 26.4.24, 27.5.1, 27.5.24, 28.3.0
CFE: 26.3.23, 26.7.15, 27.5.1	16 35		05 30
ANTALIS INTERNATIONAL (Société par Actions Simplifiée), 122, rue			Ing. Jaroslav Dostalík, Čechova 1604 CZ-765 02 Otrokovice (CZ)
Edouard Vaillant F-92300 LEVALLOIS PERRET (FR)			2004 07 23
2004 10 08	2006 11 13	2006 07 07	2005 04 04
<b>836772</b>	BITEX		2005 02 17
CFE: 7.1.24, 27.5.1, 29.1.15	02 17		<b>841078</b> SONAX
MEBILIS SA, Via Luganetto 4 CH-6962 Viganello - Lugano (CH)			01 04 37
2004 04 29	2005 01 24	2004 12 09	SONAX GmbH & Co. KG, Münchener Strasse 75 86633 Neuburg (DE)
<b>836774</b>	BITEX	02 17	2004 06 11
MEBILIS SA, Via Luganetto 4 CH-6962 Viganello - Lugano (CH)			2005 04 18
2004 04 29	2005 01 24	2004 12 09	2005 02 24
<b>836785</b>	DV7 Dirk Verpoorten		<b>841106</b> Razemmm
CFE: 2.1.25, 25.1.15, 25.7.15, 26.4.9, 27.5.1	30		29 30
			Dr. Wilfried HUBER, Kapellenberg 3 86938 Schondorf (DE)
			2004 06 23
			2005 04 18
			2005 02 24
			<b>843477</b> DEL MAR
			03
			HUGO BOSS Trade Mark Management GmbH & Co. KG,
			Dieselstrasse 12 72555 Metzingen (DE)
			2004 12 22
			2005 12 12
			2005 09 06
			<b>843670</b> NECTADELICE
			CFE: 26.1.6, 27.5.1
			31
			AGRO SELECTIONS FRUITS, La Prade de Mousseillous F-66200
			ELNE (FR)
			2005 02 11
			2006 10 30
			2006 07 05
			<b>843671</b> NECTAREGAL
			CFE: 26.1.6, 27.5.1
			31
			AGRO SELECTIONS FRUITS, La Prade de Mousseillous F-66200
			ELNE (FR)
			2005 02 11
			2006 10 30
			2006 07 05
			<b>843673</b> REGALSUN
			CFE: 26.1.6, 27.5.1
			31
			AGRO SELECTIONS FRUITS, La Prade de Mousseillous F-66200
			ELNE (FR)
			2005 02 11
			2006 10 30
			2006 07 05
			<b>843674</b> TONICSUN
			CFE: 26.1.6, 27.5.1
			31
			AGRO SELECTIONS FRUITS, La Prade de Mousseillous F-66200
			ELNE (FR)
			2005 02 11
			2006 10 30
			2006 07 05

<b>844387</b>	Fabrizio A	25	<b>851761</b>	CFE: 28.5.0	32
Liberty Damenmoden GmbH, Siemensstraße 9 32312 Lübbecke (DE)			Zakryte Aktsionerne Tovarystvo „Erlan“, 5, rue Leningradska, Village de Pidgorne, Arrondissement de Dnipropetrovsk UA-52001 Région de Dnipropetrovsk (UA)		
2004 12 16	2005 05 30	2005 04 07	2005 04 21	2006 10 30	2006 04 21
<b>845110</b>	CFE: 3.7.16, 26.4.3, 26.4.15, 28.3.0	07	<b>852697</b>	Ultrasol	
NANJING FEIYAN PISTON RING CO., LTD. (NANJING FEIYAN HUOSAIHUAN GUFEN YOUXIAN GONGSI), 17 Zhongshan Road, Lishui, Nanjing Jiangsu 211200 (CN)			CFE: 1.15.15, 27.5.1		
2005 01 17	2006 10 30	2006 06 26	SQM Europe, naamloze vennootschap, St.-Pietersvliet 7, bus 8 B-2000 Antwerpen (BE)		
<b>845308</b>	Vit-Ophtal	29 30	2005 04 18	2005 09 19	2005 07 28
Dr. Robert Winzer Pharma GmbH, Brunsbütteler Damm 165-173 13581 Berlin (DE)			<b>853401</b>	SILVER SHADOW	03
2004 12 14	2005 06 13	2005 04 21	Zino Davidoff SA, Rue Faucigny 5 CH-1700 Fribourg (CH)		
<b>845357</b>	doX.Mail	09 35 37 42	2005 05 30	2005 09 19	2005 08 04
DOX.AT Softwaremarketing- und -vertriebs GmbH, Gumpendorfer Straße 83-85/5.OG/1 A-1060 Wien (AT)			<b>853417</b>	ECKES Edelkirsch	
2004 10 01	2005 06 13	2005 04 21	CFE: 1.15.5, 5.7.16, 25.1.15, 27.5.1, 29.1.14		
<b>846697</b>	KAIJIELI	07	Eckes Spirituosen & Wein GmbH, Ludwig-Eckes-Allee 6 55268 Nieder-Olm (DE)		
CFE: 26.4.4, 26.4.12, 26.4.24, 27.5.1			2005 06 14	2005 10 03	2005 08 11
FUJIAN MINDONG DEFENG DIANJI YOUXIAN GONGSI, Xingda Lu 3, Banzhong Gongyequ, Fu'An City, Fujian, PRC 355000 (CN)			<b>853421</b>	ECKES Edelkirsch	
2005 03 30	2006 11 13	2006 05 23	CFE: 27.5.1		
<b>846748</b>	NECTASWEET	31	Eckes Spirituosen & Wein GmbH, Ludwig-Eckes-Allee 6 55268 Nieder-Olm (DE)		
CFE: 26.1.8, 27.5.1			2005 06 14	2005 10 03	2005 08 11
AGRO SELECTIONS FRUITS, La Prade de Mousseillous F-66200 ELNE (FR)			<b>853518</b>	OxyEnergie	01 02 16 21
2005 02 11	2006 10 30	2006 07 05	Inter Union Technohandel GmbH, Klaus-von-Klitzing-Str. 2 76829 Landau/Pfalz (DE)		
<b>847863</b>	RIMMOLUTION	36	2005 02 11	2005 10 03	2005 08 11
CFE: 1.1.1, 27.5.1			<b>853926</b>	LuxaBond	05
XEDEX HOLDING, spol. s r.o., Weberova 2 SK-080 01 Prešov (SK)			Ernst Mühlbauer GmbH & Co. KG, Koogstraat 4 25870 Norderfriedrichskoog (DE)		
2005 02 07	2005 07 11	2005 05 26	2005 04 07	2005 10 03	2005 08 11
<b>847883</b>	NESCO	28	<b>855347</b>	2-Glow	
OBSHCHESTVO S OGRANICHENNOY OTVETSTVENNOSTYU „OLIMPIK SPORT 21“, Pomeshchenie pravleniya, korp. 1, 10, ul. Graivoronovskaya RU-109518 MOSKVA (RU)			CFE: 26.4.17, 26.4.18, 27.5.1, 27.7.1		
2005 03 01	2005 07 11	2005 05 26	BO HONG, Room 202, Unit 2, Block 4, 144 Kaixuan Road, Jianggan District Hangzhou City, Zhejiang Province (CN)		
<b>848027</b>	ima	09 35 42	2005 02 11	2006 10 30	2006 05 29
CFE: 27.5.1			<b>855667</b>	NECTACAKE	31
Institut mikroelektronických aplikací s.r.o., Pod Vodovodem 2 CZ-158 01 Praha 5 - Jinonice (CZ)			CFE: 26.1.9, 27.5.1		
2004 07 26	2005 07 11	2005 05 26	AGRO SELECTIONS FRUITS, La Prade de Mousseillous F-66200 ELNE (FR)		
<b>848316</b>	TAWA	34	2005 06 24	2006 10 30	2006 07 05
Austria Tabak GmbH & Co KG, Koppstraße 116 A-1160 Wien (AT)			<b>855668</b>	FRUITCAKE	31
2005 03 16	2006 11 13	2006 07 14	CFE: 26.1.9, 27.5.1		
<b>850383</b>	SchindlerExcellence	07 37 42	AGRO SELECTIONS FRUITS, La Prade de Mousseillous F-66200 ELNE (FR)		
Inventio AG, Postfach CH-6052 Hergiswil (CH)			2005 06 24	2006 11 13	2006 07 05
2004 11 10	2005 08 08	2005 06 23	<b>855669</b>	PEACHCAKE	31
<b>850523</b>	greiner		CFE: 26.1.9, 27.5.1		
CFE: 27.5.1			AGRO SELECTIONS FRUITS, La Prade de Mousseillous F-66200 ELNE (FR)		
2004 01 30	2005 08 08	2005 06 23	2005 06 24	2006 11 13	2006 07 05
<b>850608</b>	FEROX	03	<b>855670</b>	REGALCAKE	31
CGBS International SA, Rue Bellot 3 CH-1206 Genève (CH)			CFE: 26.1.9, 27.5.1		
2005 04 22	2006 10 30	2006 06 15	AGRO SELECTIONS FRUITS, La Prade de Mousseillous F-66200 ELNE (FR)		
<b>851181</b>	LAP Polaris	09	2005 06 24	2006 11 13	2006 07 05
LAP GmbH Laser Applikationen, Zeppelinstrasse 23 21337 Lüneburg (DE)			<b>856233</b>	3HO	09 16 41
2004 10 09	2005 08 22	2005 07 07	Unto Infinity LLC, New Mexico limited liabilitycompany, 29 State Road 106 ESPANOLA, NM 87532 (US)		
<b>851396</b>	KELT	01	2005 06 22	2005 10 17	2005 09 01
Bayer Aktiengesellschaft, 51368 Leverkusen (DE)			<b>856839</b>	KARA	18 24 25
2005 04 25	2005 08 22	2005 07 07	KARA Trutnov, a.s., Bohuslavická 84 CZ-541 03 Trutnov (CZ)		
			2004 08 25	2005 10 31	2005 09 08



<b>857270</b>	CFE: 26.4.12, 26.11.12, 29.1.13	35 36 42
Deutsche Postbank AG, Kennedyallee 62-70 53175 Bonn (DE)		
2005 02 28	2005 10 31	2005 09 08
<b>857722</b>	Deutsche Postbank AG	
CFE: 26.11.6, 26.11.12, 27.5.1, 29.1.13		
Deutsche Postbank AG, Kennedyallee 62-70 53175 Bonn (DE)		
2005 02 28	2005 10 31	2005 09 15
<b>857768</b>	PRECIOUS	
CFE: 27.5.1		
ZHEJIANG PRECIOUS SEWING MACHINE CO., LTD (ZHEJIANG HUIBAO FENGRENJI YOUXIAN GONGSI), Jiazhiwushi, Industrial District, Jiaojiang, Taizhou Zhejiang 318013 (CN)		
2005 05 16	2006 10 30	2006 05 08
<b>857788</b>	VAL 90	06 19 20
Henri Rüksak, Pirita tee 20 EE-10127 Tallinn (EE); Endrus Arge, Pirita tee 20 EE-10127 Tallinn (EE)		
2005 02 25	2005 10 31	2005 09 15
<b>858618</b>	JOSEPH SAFRA	14 36
J.SAFRA IP HOLDING CO., société de droit luxembourgeois, 14, rue du Marché aux Herbes L-1728 Luxembourg (LU)		
2005 07 07	2005 10 31	2005 09 15
<b>859095</b>	PLEXOL	01 04 42
RohMax Additives GmbH, Kirschenallee 64293 Darmstadt (DE)		
2005 07 09	2005 11 14	2005 09 22
<b>859104</b>	Tectofin	17
Henkel KGaA, Henkelstrasse 67 40589 Düsseldorf (DE)		
2005 04 07	2005 11 14	2005 09 22
<b>860575</b>	Jovitello	30
Sonnina Süßwaren GmbH, Hesslingsweg 30 44309 Dortmund (DE)		
2005 07 01	2005 11 14	2005 09 29
<b>861598</b>	3HO	
CFE: 1.5.1, 1.5.7, 2.7.23, 26.3.17, 26.3.18, 27.5.1, 27.7.1		
Unto Infinity LLC, New Mexico limited liability company, 29 State Road 106 Espanola, NM 87532 (US)		
2005 06 22	2005 11 28	2005 10 06
<b>861695</b>	MASALTA	
CFE: 26.3.5, 26.7.15, 27.5.1, 29.1.12		
HU HONG, 129 Hupo Shanzhuang, Rm. 606 Hefei Anhui 230001 (CN)		
2005 05 24	2006 11 13	2006 06 05
<b>862394</b>	pH5 EnzymSchutz	
CFE: 26.1.17, 26.1.18, 27.5.1, 27.7.1, 29.1.13		
Beiersdorf AG, Unnastrasse 48 20253 Hamburg (DE)		
2005 08 17	2006 10 30	2006 05 16
<b>862395</b>	pH5 EnzymeProtection	
CFE: 26.1.17, 26.1.18, 27.5.1, 27.7.1, 29.1.12		
Beiersdorf AG, Unnastrasse 48 20253 Hamburg (DE)		
2005 08 17	2006 10 30	2006 05 16
<b>865423</b>	MARLENKA	16 30
MIKO International s.r.o., J. Mahena 3365 CZ-738 01 Frýdek-Místek (CZ)		
2005 10 06	2005 12 27	2005 11 10
<b>866989</b>	TWIN	08 21
ZWILLING J.A. Henckels AG, Grünwalder Strasse 14-22 42657 Solingen (DE)		
2005 05 10	2006 01 09	2006 04 06
<b>867436</b>	DLS	07 09
MDC Max Daetwyler AG, Flugplatz CH-3368 Bleienbach (CH)		
2005 09 12	2006 01 23	2005 12 01
<b>868006</b>	mmm!	
CFE: 24.17.4, 26.4.18, 27.5.1		
GROUPE AUCHAN, 40 avenue de Flandre F-59170 CROIX (FR)		
2005 10 18	2006 10 30	2006 04 28
<b>870179</b>	VERA GRECA	
CFE: 3.4.11, 6.7.8, 26.1.16, 27.1.2		
MIP METRO Group Intellectual Property GmbH & Co. KG, Metro-Strasse 1 40235 Düsseldorf (DE)		
2005 11 07	2006 10 30	2006 06 16
<b>870982</b>	GESTAVET	05
LABORATORIOS HIPRA S.A., Avda. de la Selva, 135 E-17170 AMER - GIRONA (ES)		
2005 07 22	2006 11 27	2006 08 09
<b>872833</b>	DEMIDOV	32 33
BESCHIERU Radu, MD, Str. Nicolae Milescu Spătaru 23 ap. 79 MD-2075 Chişinău (MD)		
2005 11 24	2006 11 27	2006 06 01
<b>873770</b>	precitec	07 09
Precitec KG, Draistraße 1 76571 Gaggenau-Bad Rotenfels (DE)		
2005 11 24	2006 10 30	2006 05 12
<b>873932</b>	TerraDur Verschleißschutz	
CFE: 29.1.12		
WELDIT Schweißmaterial GmbH, Schwabstrasse 10 74189 Weinsberg (DE)		
2005 11 29	2006 10 30	2006 02 23
<b>874134</b>	MISS TRIUMPH	10 24 25
TRIUMPH INTERNATIONAL AG, Marsstrasse 40 80335 München (DE)		
2005 12 16	2006 10 30	2006 03 30
<b>874144</b>	KOALI	09
COTTET SAS, Les Buclets Morbier F-39400 MOREZ (FR)		
2005 12 16	2006 11 13	2006 07 13
<b>878533</b>	FAM	06 07 12 37 40 42
Magdeburger Förderanlagen und Baumaschinen GmbH, Sudenburger Wuhne 47 39112 Magdeburg (DE)		
2005 08 26	2006 05 29	2006 04 13
<b>880089</b>	CFE: 17.5.2	06 19 20 35
SOGAL FRANCE, 61 rue Froidevaux F-75014 PARIS (FR)		
2005 11 04	2006 06 12	2006 04 27
<b>880345</b>	CFE: 19.3.3, 19.3.25, 29.1.11	34
Reemtsma Cigarettenfabriken GmbH, Max-Born-Strasse 4 22761 Hamburg (DE)		
2005 10 20	2006 06 12	2006 04 27
<b>880510</b>	ATLAS	
CFE: 1.1.2, 26.4.6, 26.4.13, 26.4.24, 27.5.1		
ATLAS consulting, spol. s r.o., Výstavní 292/13, CZ-709 16 Ostrava-Moravská Ostrava, (CZ)		
2005 09 13	2006 06 12	2006 05 04
<b>881235</b>	LIPTON. TEA CAN DO THAT	30 32
Unilever N.V., Weena 455 NL-3013 AL Rotterdam (NL)		
2006 02 17	2006 10 30	2006 09 07
<b>882529</b>	MOLINARI Sambuca Caffè	
CFE: 25.1.15, 27.5.1, 29.1.15		
MOLINARI ITALIA S.p.A., Via Carlo Linneo, 8 I-00197 ROMA (IT)		
2005 12 14	2006 11 27	2006 06 12
<b>883987</b>	MBT	
CFE: 2.1.2, 2.1.23, 26.4.18, 27.5.1		
Masai Marketing & Trading AG, Badstrasse 14 CH-8590 Romanshorn (CH)		
2005 11 02	2006 08 07	2006 06 15
<b>884212</b>	TARAZ VODKA	
CFE: 1.15.9, 7.1.1, 25.1.15, 28.5.0, 29.1.12		
EXIMAS Maschinen-Export-Import GmbH, Europastr. 20 35614 Aßlar (DE)		
2006 02 12	2006 08 07	2006 06 15
<b>884431</b>	CPC Collaborative Process Control	
CFE: 26.11.12, 27.5.17		
		09

SCHNEIDER ELECTRIC INDUSTRIES SAS, 89, boulevard Franklin Roosevelt F-92500 RUEIL-MALMAISON (FR) 2006 03 14 2006 08 07 2006 06 15	Egyptian American Company for Investment & Development Industry (REDICO), 52, Dr. Mohamed Shahin Street Al Agoza - Cairo (EG) 2006 05 03 2006 10 02 2006 08 17
<b>884472</b> mec@mat CFE: 24.17.17, 26.1.6 20 Mec@Mat s.r.l., Via Salvo D'Acquisto, 35/37 I-20049 Concorrezzo (MI) (IT) 2006 03 20 2006 08 07 2006 06 15	<b>890415</b> Palms CFE: 5.1.12, 27.3.1 28 35 41 42 MILO STRATIEV BORISSOV, 1, „Zaburde“ Str. BG-1408 SOFIA (BG) 2006 04 04 2006 10 02 2006 08 17
<b>886308</b> BAUER BANDAGE 01 05 24 Václav Bauer, Voznice 86E CZ-263 01 Pošta Dobříš, okr. Příbram (CZ) 2005 06 27 2006 09 04 2006 07 13	<b>890419</b> NIVEA Hair Care lift volume CFE: 25.1.1, 26.4.6, 26.11.12, 27.5.10, 29.1.13 03 Beiersdorf AG, Unnastrasse 48 20253 Hamburg (DE) 2006 04 28 2006 10 02 2006 08 17
<b>887820</b> POT AUX ROSES 03 BOURJOIS, 12-14, rue Victor Noir F-92200 NEUILLY-SUR-SEINE (FR) 2006 04 11 2006 09 04 2006 07 20	<b>890526</b> BUMMI CFE: 3.1.14, 3.1.16, 21.3.1, 27.5.1 03 08 09 14 16 18 20 21 24 25 27 38 41 Pabel-Moewig Verlag KG, Karlsruher Straße 31 76437 Rastatt (DE) 2005 08 22 2006 10 02 2006 08 17
<b>887821</b> hair free CFE: 26.1.18, 26.11.8, 27.5.1, 29.1.13 08 44 Hairfree Permanent Epilation GmbH, Dresdner Ring 1 65239 Hochheim (DE) 2005 12 12 2006 09 04 2006 07 20	<b>890603</b> NTT CABLE The German Telephone Company CFE: 1.5.23, 27.3.1, 27.5.2, 29.1.13 38 NTTCABLE GESELLSCHAFT FÜR TELEKOMMUNIKATION MBH, Black & Decker Str. 17B 65510 Idstein (DE) 2006 01 19 2006 10 02 2006 08 17
<b>887832</b> TEASE & PLEASE 28 Haex en den Braver Holding BV, Prins Bernhardstraat 6 NL-5321 SH HEDEL (NL) 2006 04 18 2006 09 04 2006 07 20	<b>891858</b> OTANNA CFE: 26.1.18 25 ÖZDOGAN TEKSTIL İTHALAT İHRACAT PAZARLAMA SANAYİ VE TİCARET LİMİTED ŞİRKETİ, Hürriyet Mahallesi, Sümbül Sokak No: 24 YENİBOSNA-BAHÇELİEVLER-İSTANBUL (TR) 2006 04 21 2006 10 16 2006 08 31
<b>887836</b> GIEROY 32 33 Lidl Stiftung & Co. KG, Stiftsbergstr. 1 74167 Neckarsulm (DE) 2006 04 27 2006 09 04 2006 07 20	<b>891948</b> Fekkai ADVANCED HAIRCARE AGELESS CFE: 27.5.1 03 Frederic LLC, 12th Floor, 19 Union Square West New York, NY 10003 (US) 2006 07 20 2006 10 16 2006 08 31
<b>887887</b> copa CFE: 24.17.2, 27.5.1, 29.1.12 11 ÇOŞKUNÖZ RADYATÖR VE İSİ SANAYİ TİCARET ANONİM ŞİRKETİ, Nilüfer Sanayi Bölgesi, Minareli Cavuş Köyü Mevkii Bursa (TR) 2006 03 29 2006 09 04 2006 07 20	<b>892726</b> ADRIENCE 03 05 35 JADRAN GALENSKI LABORATORIJ d.d., Pulac bb HR-51000 Rijeka (HR) 2006 05 26 2006 10 30 2006 09 07
<b>887896</b> Chocolat Pavot CFE: 5.5.13, 8.1.23, 19.3.24, 25.1.1, 29.1.15 30 August Storck KG, Waldstrasse 27 13403 Berlin (DE) 2006 02 01 2006 09 04 2006 07 20	<b>892761</b> EL TENORIO 33 BODEGAS NAVALON S.L., C/ RODRIGUEZ DEL VALLE, 14 E-24002 LEON (ES) 2006 06 02 2006 10 30 2006 09 07
<b>887900</b> EDGE TO EDGE 22 Davryn Pty Ltd, Level 12, 1 Nicholson Street EAST MELBOURNE VIC 3002 (AU) 2006 05 29 2006 09 04 2006 07 20	<b>892770</b> HAARUP MIXER 07 HAARUP MASKINFABRIK A/S, Haarupvej 20 DK-8600 Silkeborg (DK) 2006 03 02 2006 10 30 2006 09 07
<b>888747</b> Food Family CFE: 25.5.2, 26.1.2, 27.5.1, 29.1.1, 29.1.3, 29.1.6 29 30 A. Moksel AG, 10, Rudolf-Diesel-Strasse, 86807 Buchloe (DE) 2005 06 10 2006 09 18 2006 08 03	<b>892786</b> Lilli Frut Il mondo dei piccoli frutti CFE: 26.1.1, 26.1.6, 27.5.1, 29.1.1, 29.1.3 29 31 C.F. COMMERCIALE FUNGROBICA S.r.l., Via Dante Alighieri, 7 I-24060 CASAZZA (Bergamo) (IT) 2006 06 01 2006 10 30 2006 09 07
<b>889887</b> n u NIKULA CFE: 26.4.3, 26.4.9 06 08 09 11 14 28 ZHANG XIANG, Via Federico Delpino, 78/B I-00171 ROMA (IT) 2006 05 03 2006 10 02 2006 08 17	<b>892795</b> CFE: 26.13.25 09 35 42 ZAKRYTOE AKTSIONERNOE OBCHTCHESTVO „KONTSERN GRUPPA SOYOUZ“, d.5 str.4, Nijni Soussalny péreoulouk RU-103064 MOSKVA (RU) 2006 04 19 2006 10 30 2006 09 07
<b>889954</b> COBO CFE: 26.1.6, 27.5.1 09 11 12 C.O.B.O. S.P.A., Via Tito Speri, 10 I-25024 LENO (BRESCIA) (IT) 2006 01 16 2006 10 02 2006 08 17	<b>892806</b> DoneDeal 01 02 03 04 35 HI-GEAR PRODUCTS INC., 14 Brent Drive Hudson, MA 01749 (US) 2006 05 05 2006 10 30 2006 09 07
<b>890386</b> SHARMEL 30 OTKRYTOE AKTSIONERNOE OBSHCHESTVO „KONDITERSKAYA FABRIKA „UDARNITSA“, 13, ul. Shabolovka RU-119049 Moskva (RU) 2006 04 20 2006 10 02 2006 08 17	<b>892807</b> STEPUP 01 02 03 04 35 HI-GEAR PRODUCTS INC., 14 Brent Drive Hudson, MA 01749 (US) 2006 05 05 2006 10 30 2006 09 07
<b>890405</b> BANTBORU CFE: 27.5.1, 29.1.11 06 07 17 BANT BORU SANAYİ VE TİCARET ANONİM ŞİRKETİ, Büyükbakkalköy Mahallesi Samandira Yolu No. 36 Maltepe-Istanbul (TR) 2006 03 28 2006 10 02 2006 08 17	<b>892825</b> DOLCE VITA 34 Henri Wintermans Cigars B.V., Nieuwstraat 75 NL-5521 CB Eersel (NL) 2006 06 22 2006 10 30 2006 09 07
<b>890407</b> Fiancée CFE: 27.5.1, 28.1.0 03	

<b>892834</b>	ACSYS	07 09	<b>892975</b>	NORDIC SQUAD N S	
ACSYS Lasertechnik GmbH, Leibnizstraße 11 70806 Kornwestheim (DE)			CFE: 24.1.5 25		
2006 02 01	2006 10 30	2006 09 07	Albert Adolf Eder, Viecht 46 A-4693 Desselbrunn (AT)		
<b>892842</b>	NIVEA VISAGE YOUNG BE BEAUTIFUL!		2006 04 04	2006 10 30	2006 09 07
CFE: 24.17.4, 25.1.1, 26.13.25, 27.5.1, 29.1.15 03			<b>892993</b> ROAD HOUSE 12		
Beiersdorf AG, Unnastrasse 48 20253 Hamburg (DE)			EUROFREN BRAKES, S.L.U., Carretera de Agreda, s/n E-42110		
2006 06 07	2006 10 30	2006 09 07	OLVEGA (SORIA) (ES)		
<b>892851</b>	BÄRO		2006 06 01	2006 10 30	2006 09 07
CFE: 27.5.1, 29.1.1 09 11			<b>892994</b> DECO CER 40		
BÄÄ-RO GmbH & Co.KG, Wolfstall 54-56 42799 Leichlingen (DE)			CFE: 27.5.1, 29.1.1, 29.1.6 40		
2006 03 21	2006 10 30	2006 09 07	DECO CER, S.A., Carretera Onda-Villarreal, Km. 3,5 E-12200 ONDA (Castellón) (ES)		
<b>892856</b>	R Royal ENERGY Kids		2006 05 16	2006 10 30	2006 09 07
CFE: 2.9.14, 24.9.2, 25.7.25, 27.5.1, 29.1.1, 29.1.2, 29.1.4 32			<b>892995</b> FLORALIS 33		
VERJUS Pascal, Robert, Albert, 4, rue Honoré d'Estienne d'Orves - Résidence léna F-91000 EVRY (FR); TOTO Andy, Kilian, 12, rue Alphonse Laveran F-77176 SAVIGNY LE TEMPLE (FR)			MIGUEL TORRES S.A., Miquel Torres i Carbó, 6 E-08720 VILAFRANCA DEL PENEDES (Barcelona) (ES)		
2006 06 30	2006 10 30	2006 09 07	2006 05 05	2006 10 30	2006 09 07
<b>892869</b>	ENDIEX	05	<b>892996</b> EDV PACKAGING 17 20 40		
Zentiva, a.s., U Kabelovny 130 CZ-102 37 Praha 10, Dolní Měcholupy (CZ)			ENVASES DEL VALLES, S.A., Porvenir, s/n, Zona Industrial Sur E-08450 LLINARS DEL VALLES (BARCELONA) (ES)		
2006 05 24	2006 10 30	2006 09 07	2006 06 15	2006 10 30	2006 09 07
<b>892891</b>	Girl's Secret		<b>893006</b> Polyfin 06 17 19		
CFE: 24.9.2, 27.5.1, 29.1.1, 29.1.2 03 14 16 18 20 24 25 26			Bungartz, Klaus, Vor dem Klosterhof 17 51503 Rösrath (DE)		
Nanu-Nana Joachim-Hoepp GmbH & Co. KG, Sögestraße 45 28195 Bremen (DE)			2006 03 27	2006 10 30	2006 09 07
2006 06 23	2006 10 30	2006 09 07	<b>893008</b> Clipper OF ENGLAND 30		
<b>892895</b>	checkstar		CFE: 27.5.1 30		
CFE: 1.1.1, 27.5.1 07 09 11 12 25 35 41 42			CLIPPER TEAS LIMITED, Beaminster Business Park, Broadwindsor Road Beaminster, Dorset DT8 3PR (GB)		
RGZ MAGNETI MARELLI AFTER MARKET S.p.A. CON UNICO SOCIO, Via Andrea Doria, 15 I-10123 TORINO (IT)			2006 02 23	2006 10 30	2006 09 07
2005 10 28	2006 10 30	2006 09 07	<b>893019</b> KOLMB 07		
<b>892897</b>	AURORA		CFE: 27.5.1 07		
CFE: 4.5.3, 24.15.21, 26.2.1, 27.5.1, 29.1.1 28			Cixi Baoding Co., Ltd., Jinzhu Village, Sanbei Town Cixi City, Zhejiang Province 315331 (CN)		
Aurora World Corporation, 977 Daechi3-dong, kangnam-gu Seoul (KR)			2006 06 07	2006 10 30	2006 09 07
2006 01 23	2006 10 30	2006 09 07	<b>893026</b> kik 35		
<b>892898</b>	SMT2	01 02 03 04 35	Kik Textilien und Non-Food GmbH, Siemensstr. 21 59199 Bönen (DE)		
HI-GEAR PRODUCTS INC., 14 Brent Drive Hudson, MA 01749 (US)			2006 06 29	2006 10 30	2006 09 07
2006 05 24	2006 10 30	2006 09 07	<b>893030</b> Ventola 15		
<b>892900</b>	Hi-Gear	01 02 03 04 35	CFE: 27.5.1 15		
HI-GEAR PRODUCTS INC., 14 Brent Drive Hudson, MA 01749 (US)			Aug. Laukhuff GmbH & Co., August-Laukhuff-Straße 1 97990 Weikersheim (DE)		
2006 05 24	2006 10 30	2006 09 07	2006 06 28	2006 10 30	2006 09 07
<b>892917</b>	NORIPURUM	05	<b>893039</b> D-TOYS 16 28 35		
Vifor (International) AG, (Vifor (International) Ltd) (Vifor (International) Inc.), Rechenstrasse 37 CH-9014 St-Gallen (CH)			CFE: 7.3.1, 21.1.25, 27.1.12 16 28 35		
2006 07 24	2006 10 30	2006 09 07	S.C. D-TOYS S.R.L., Vulturilor 9 Jud. Covasna 520004 Sfântu Gheorghe (RO)		
<b>892935</b>	TOPLAY	16 25 35	2006 05 09	2006 10 30	2006 09 07
CFE: 27.5.2 16 25 35			<b>893040</b> QUICBRIC 04		
GUO Guofei, Sibirska 1600/29 SK-831 02 Bratislava (SK)			LV-St.Gallen, Holzbrennstoffe, Neumarkt 3 CH-9001 St. Gallen (CH)		
2006 06 06	2006 10 30	2006 09 07	2006 07 14	2006 10 30	2006 09 07
<b>892936</b>	CFE: 26.1.16, 26.3.23	16 25 35	<b>893043</b> FONZIE jeans 25		
GUO Guofei, Sibirska 1600/29 SK-831 02 Bratislava (SK)			CFE: 26.4.2, 26.7.5, 27.5.1 25		
2006 06 06	2006 10 30	2006 09 07	KEVSEK TEKSTIL ÜRÜNLERİ VE TURİZM İŞLETMELİĞİ SANAYİ VE TİCARET LİMİTED ŞİRKETİ, Fevzi Çakmak Mah. Namikemal Cad. Kartal Sk. No: 6 Kirazlı BAGCILAR-İSTANBUL (TR)		
<b>892942</b>	charvát	16 17 19	2006 05 30	2006 10 30	2006 09 07
CFE: 26.1.5, 27.5.1 16 17 19			<b>893046</b> VASCO 12		
Firma Zděnek Charvát, továrna na krycí lepenky s.r.o., Družstevní 289 CZ-517 42 Doudleby nad Orlicí (CZ)			CITROËN, Immeuble Colisée III, 12 rue Fructidor F-75835 PARIS CEDEX 17 (FR)		
2005 12 08	2006 10 30	2006 09 07	2006 07 05	2006 10 30	2006 09 07
<b>892952</b>	kredix.net	36 42	<b>893056</b> GL 12		
CFE: 26.4.5, 26.11.9, 27.5.1, 29.1.13 36 42			CFE: 18.1.21, 26.4.1, 26.4.12, 27.5.1 12		
MODERN İŞ SİSTEMLERİ TİCARET ANONİM ŞİRKETİ, Levent Caddesi No. 9 Levent, Besiktas Istanbul (TR)					
2005 12 23	2006 10 30	2006 09 07			

Scambia Industrial Developments Aktiengesellschaft, In der Ballota 2a FL-9494 Schaan (LI) 2006 07 19 2006 10 30 2006 09 07	<b>893140</b> FRANCESCO ROSSI SWISS DESIGN 18 Rossi Design Ltd., Mühlebachstrasse 28 CH-8008 Zürich (CH) 2006 06 27 2006 10 30 2006 09 14
<b>893069</b> Induseal 17 42 Induseal Gaskets GmbH, Montanusstrasse 16 51399 Burscheid (DE) 2005 12 09 2006 10 30 2006 09 07	<b>893145</b> ZYCADENT 03 10 International Edge, Inc., 79 Two Bridges Road Fairfield, NJ 07004 (US) 2005 07 15 2006 10 30 2006 09 14
<b>893079</b> StatusBlue 05 Ernst Mühlbauer GmbH & Co. KG, Koogstraat 4 25870 Norderfriedrichskoog (DE) 2006 05 24 2006 10 30 2006 09 07	<b>893190</b> ISPAHAN 12 CITROËN, Immeuble Colisée III, 12 rue Fructidor F-75835 PARIS CEDEX 17 (FR) 2006 07 05 2006 10 30 2006 09 14
<b>893080</b> TATLISES FOOD 29 30 35 43 CFE: 4.5.5, 26.1.4, 26.1.16, 26.1.21, 29.1.12 TATLISES PRODÜKSİYON REKLAM VE GÖSTERİ HİZMETLERİ GIDA SANAYİ VE TİKARET ANONİM ŞİRKETİ, İbrahim Karaoglanoglu Caddesi, Dilek Sokak NO:3, Kagithane-Seyrantepe İSTANBUL (TR) 2005 11 30 2006 10 30 2006 09 07	<b>893204</b> Fi 07 Fluidics Instruments B.V., Dillenburgstraat 34 NL-5652 AP Eindhoven (NL) 2006 03 16 2006 10 30 2006 09 14
<b>893082</b> Spigadoro DAL 1822 29 30 CFE: 5.7.2, 25.3.1, 27.5.1 SPIGADORO S.p.A., S.S. Flaminia Km. 147 I-06037 S. ERACLIO DI FOLIGNO (PG) (IT) 2005 11 08 2006 10 30 2006 09 07	<b>893210</b> LIMILIANEI 25 ZHANG JUN, Room 1069, Bianjiangshangmaocheng, Urumchi Xinjiang 830000 (CN) 2006 06 30 2006 10 30 2006 09 14
<b>893087</b> CFE: 26.7.25 21 Chaozhou Fengxi Xincheng Craft Factory, Railway Station Development Zone, Fengxi, Chaozhou, Guangdong (CN) 2006 05 24 2006 10 30 2006 09 07	<b>893214</b> CFE: 3.5.7, 18.7.20, 26.1.15, 26.11.6, 29.1.15 31 Jungpflanzen Grünewald GmbH, Kochstraße 6 59379 Selm (DE) 2005 12 29 2006 10 30 2006 09 14
<b>893093</b> DIOR PERSONAL BEAUTY ANALYZER 03 42 44 PARFUMS CHRISTIAN DIOR SA, 33, avenue Hoche F-75008 PARIS (FR) 2006 01 20 2006 10 30 2006 09 14	<b>893221</b> LA TORRENTE s.r.l. INDUSTRIA CONSERVE ALIMENTARI 29 30 CFE: 27.5.1, 27.5.11 "LA TORRENTE Srl", Via Paludicella, 3 I-80057 S. ANTONIO ABATE (NAPOLI) (IT) 2006 05 05 2006 10 30 2006 09 14
<b>893097</b> MAKEL 09 35 CFE: 26.1.18, 29.1.1 MAKEL ELEKTRİK MALZEMELERİ SANAYİ VE TİKARET LIMITED ŞİRKETİ, Fevzi Cakmak Cd. Muhacir Mh. No: 51 Kirac Mevkii Buyukcekmece Istanbul (TR) 2006 05 16 2006 10 30 2006 09 14	<b>893225</b> SPITZBERGEN 09 14 25 28 Spitzbergen Nordic AS, Dronningensgate 15 N-4610 Kristiansand S (NO) 2005 11 17 2006 10 30 2006 09 14
<b>893109</b> H HOLZER 12 CFE: 26.3.1, 26.3.10, 27.5.1 GLO S.R.L., Via Pinzone, 2 I-46025 POGGIO RUSCO (Mantova) (IT) 2006 05 17 2006 10 30 2006 09 14	<b>893228</b> tic tac Boom! 05 30 CFE: 24.17.1, 25.1.15, 26.3.23, 26.4.7, 27.5.1 FERRERO S.P.A., Piazzale Pietro Ferrero, 1 I-12051 ALBA (CN) (IT) 2006 05 29 2006 10 30 2006 09 14
<b>893123</b> DERA 01 29 42 DERA HOLDING, Woestijnstraat 37 B-2880 Bornem (BE) 2006 03 07 2006 10 30 2006 09 14	<b>893345</b> CFE: 3.7.16 03 14 18 LES COMPLICES, 20, rue Rabelais F-93100 MONTREUIL SOUS BOIS (FR) 2006 01 27 2006 10 30 2006 09 14
<b>893125</b> MY OWN TV 09 38 42 ALCATEL LUCENT, 54 rue La Boétie F-75008 PARIS (FR) 2006 03 20 2006 10 30 2006 09 14	<b>893348</b> Holzplast 19 CFE: 26.11.9, 29.1.12 Limited Liability Company „Trade House Holzplast“, 4-th Roschinskiy street, 19, bld. 2 RU-115191 Moscow (RU) 2006 03 06 2006 10 30 2006 09 14
<b>893128</b> MORPHOMETRIC 03 05 29 CASTER, 35 avenue Franklin Roosevelt F-75008 PARIS (FR) 2006 05 12 2006 10 30 2006 09 14	<b>893353</b> Tojiro.pro 08 CFE: 27.5.1 FUJITORA KOGYO KABUSHIKI KAISHA, No. 13, Butsuryu-Center 1-chome, Tsubame-shi Niigata 959-1277 (JP) 2006 01 12 2006 10 30 2006 09 14
<b>893132</b> SALMOS 33 TORRES PRIORAT, S.L., Finca La Solteta, s/n E-43737 El Lloar, Tarragona (ES) 2006 06 05 2006 10 30 2006 09 14	<b>893364</b> HEAD PERFORMANCE 18 25 28 Head Technology GmbH, Wuhrkopfweg 1 A-6921 Kennelbach (AT) 2006 05 16 2006 10 30 2006 09 14
<b>893136</b> ANTIRIN 05 Zentiva, a.s., U Kabelovny 130 CZ-102 37 Praha 10 - Dolní Měcholupy (CZ) 2006 05 10 2006 10 30 2006 09 14	<b>893382</b> CAPACOAT 01 02 19 Deutsche Amphibolin-Werke von Robert Murjahn Stiftung & Co KG, Roßdörfer Strasse 50 64372 Ober-Ramstadt (DE) 2006 02 15 2006 10 30 2006 09 14
<b>893138</b> café YACHTS 12 25 37 CFE: 26.1.2, 26.2.1, 27.5.1 SARL IME YACHTING, Galerie du Port - 26, rue Lacan F-06600 Antibes (FR) 2006 06 23 2006 10 30 2006 09 14	<b>893393</b> SLIM SANA 03 05 28 CFE: 26.1.16, 29.1.11 KIESL KEG., Wegscheiderstrasse 3/2 A-4020 Linz (AT) 2006 03 27 2006 10 30 2006 09 14
<b>893139</b> NOLABEL 09 25 38 41 42 Freies Magazin „FM5“, Unterdörfel 15 A-4362 Bad Kreuzen (AT) 2005 07 11 2006 10 30 2006 09 14	<b>893397</b> MPC 01 Catalytic Solutions, Inc., 1640 Fiske Place Oxnard, CA 93033 (US) 2006 07 26 2006 10 30 2006 09 14



<b>893413</b>	CSI	01	Catalytic Solutions, Inc., 1640 Fiske Place Oxnard, CA 93033 (US)		
2006 07 26	2006 10 30	2006 09 14			
<b>893423</b>	DOCTORWAX	01 02 03 04 35	HI-GEAR PRODUCTS INC., 14 Brent Drive Hudson, MA 01749 (US)		
2006 05 24	2006 10 30	2006 09 14			
<b>893425</b>	ER ENERGY RELEASE	01 02 03 04 35	HI-GEAR PRODUCTS INC., 14 Brent Drive Hudson, MA 01749 (US)		
2006 05 24	2006 10 30	2006 09 14			
<b>893427</b>	papagan		CFE: 3.7.15, 27.5.1, 29.1.15	29	
			EMEKOGLU GIDA TUZ. KIM. PAZ. TAS. TICARET VE SANAYI ANONIM ŞİRKETİ, Merkez Mahallesi Soguksu Cad. No: 2 Mahmutbey/İSTANBUL (TR)		
2005 09 09	2006 10 30	2006 09 14			
<b>893439</b>	BIFIDUS LACTIPRO	29 30 32	Campina GmbH & Co. KG, Wimpfener Strasse 125 74078 Heilbronn (DE)		
2006 01 20	2006 10 30	2006 09 04			
<b>893445</b>	ZEUS		CFE: 5.7.24, 25.3.11, 27.5.24	32	
			ZEUS PLUS, s.r.o., Miletičova 1 SK-821 08 Bratislava (SK)		
2006 04 07	2006 10 30	2006 09 14			
<b>893450</b>	S SAFETY		CFE: 26.7.15, 27.5.1, 29.1.13	06 07 08	
			SAFETY, 43-45, avenue Edouard Vaillant - BP 327 F-92107 BOULOGNE-BILLANCOURT Cedex (FR)		
2006 02 22	2006 10 30	2006 09 14			
<b>893484</b>	CFE: 26.1.1, 26.1.5, 26.1.10, 26.7.1	25	WENZHOU OUHAI JINGLIANG SHOES CO., LTD, 9 DongFang Rd., Ouhai Economic Development Zone, Wenzhou, Zhejiang 325000 (CN)		
2006 05 24	2006 10 30	2006 09 14			
<b>893489</b>	indonal	05	SYNERGIA PHARMACEUTICALS, s.r.o., Brestová 14 SK-821 02 Bratislava (SK)		
2006 06 06	2006 10 30	2006 09 14			
<b>893491</b>	JOSEF MAIER FLEISCH UND WILD		CFE: 3.4.7, 26.11.1, 27.5.1	29	
			Josef Maier GmbH & Co. KG, Leonhard-Oberhäuser-Str. 6 86825 Bad Wörishofen (DE)		
2006 05 19	2006 10 30	2006 09 14			
<b>893500</b>	Kindinorm	05	Dr. Willmar Schwabe GmbH & Co. KG, Willmar-Schwabe-Strasse 4 76227 Karlsruhe (DE)		
2006 05 18	2006 10 30	2006 09 14			
<b>893510</b>	PHYTOAROMAÏNE	03 05	CASTER, 35 avenue Franklin Roosevelt F-75008 PARIS (FR)		
2006 04 19	2006 10 30	2006 09 14			
<b>893518</b>	CFE: 26.7.5	03 09 14 18 25 35	ESCADA AG, Margaretha-Ley-Ring 1 85609 Aschheim (DE)		
2006 05 31	2006 10 30	2006 09 14			
<b>893520</b>	CFE: 19.3.3, 29.1.1, 29.1.2, 29.1.5	03	YVES SAINT LAURENT PARFUMS, 28/34, Boulevard du Parc, F-92200 Neuilly-Sur-Seine (FR)		
2006 06 09	2006 10 30	2006 09 14			
<b>893531</b>	boeder	02 03 09 16 20 21 28	German Hardcopy AG, Alte Heeresstraße 25 59929 Brilon (DE)		
2005 11 10	2006 10 30	2006 09 14			
<b>893533</b>	db boeder	02 03 09 16 20 21 28	German Hardcopy AG, Alte Heeresstraße 25 59929 Brilon (DE)		
2005 11 10	2006 10 30	2006 09 14			
<b>893551</b>	OVITEC	06 08 18 20 21 28	OVIBELL Pflanzen, Deko und Freizeit GmbH & Co. KG, 2, Steineshoffweg 45479 Mülheim (DE)		
2006 03 08	2006 10 30	2006 09 14			
<b>893584</b>	aytaç		CFE: 24.17.17, 26.4.10, 26.4.18, 27.5.1, 29.1.13	29 30 32	
			AYTAÇ DIŞ TICARET YATIRIM SANAYİ ANONİM ŞİRKETİ, Aytaç Tesisleri, İstasyon Mahallesi, Bedirönü Mevkii Bila No Çerkeş/Çankiri (TR)		
2005 12 30	2006 10 30	2006 09 14			
<b>893595</b>	My DIARY		CFE: 26.4.1, 27.5.1	03	
			Carma Italia S.r.l., Via Morigi, 1 I-20123 MILANO (IT)		
2006 06 01	2006 10 30	2006 09 14			
<b>893606</b>	CFE: 25.1.5, 25.7.1, 26.1.5, 26.7.5	16	Georgia-Pacific S.à.r.l., 25 route d'Esch L-1470 Luxembourg (LU)		
2006 08 17	2006 10 30	2006 09 14			
<b>893620</b>	SLR		CFE: 27.5.1	06	
			Du Ya Zhong, 104, Ceu 2, Building 3, Iron Tower Subdistrict, Central District JiNing ShanDong 272000 (CN)		
2006 03 01	2006 10 30	2006 09 14			
<b>893626</b>	NANOSHINE	03 37	Deutsche BP Aktiengesellschaft, Max-Born-Str. 2 22761 Hamburg (DE)		
2006 05 19	2006 10 30	2006 09 14			
<b>893672</b>	LIVING PLANET INDEX	16 41 42	WWF-World Wide Fund For Nature (Formerly World Wildlife Fund), Avenue du Mont-Blanc CH-1196 Gland (CH)		
2006 04 07	2006 10 30	2006 09 14			
<b>893681</b>	Truman ELECTRONIC ELECTRONIC		CFE: 26.4.1, 26.4.10, 26.7.1, 27.5.1, 28.1.0, 29.1.1, 29.1.4	09	
			King for electronics Company Safwat Ibrahim Sayed, 174, Al Tahrir Street - Bab Al Louq Cairo (EG)		
2006 05 24	2006 10 30	2006 09 14			
<b>893682</b>	Corfix	05 29 30	WALMARK, a.s., Oldřichovice 44 CZ-739 61 Třinec (CZ)		
2006 06 26	2006 10 30	2006 09 14			
<b>893683</b>	Permen	05 29 30	WALMARK, a.s., Oldřichovice 44 CZ-739 61 Třinec (CZ)		
2006 06 26	2006 10 30	2006 09 14			
<b>893689</b>	EVERLONG MASCARA	03	YVES SAINT LAURENT PARFUMS, 28/34 boulevard du Parc F-92200 NEUILLY-SUR-SEINE (FR)		
2006 06 16	2006 10 30	2006 09 14			
<b>893706</b>	Directdrive	06 09 20	Witte-Velbert GmbH & Co. KG, 3-15, Höferstrasse 42551 Velbert (DE)		
2006 04 24	2006 10 30	2006 09 14			
<b>893715</b>	BLUEFISH	05 10	Bluefish Pharmaceutical AB, Box 3175 SE-103 63 Stockholm (SE)		
2006 05 26	2006 10 30	2006 09 14			
<b>893717</b>	LINUX		CFE: 26.4.24, 26.11.2, 26.11.13	07 09	
			Hengdian Group Linux Motor Co., LTD, No. 96 Renmin Road, Wuning Town, Dongyang Zhejiang 322100 (CN)		
2006 04 07	2006 10 30	2006 09 14			
<b>893737</b>	phs Pharmstandard		CFE: 25.3.1, 27.5.1, 29.1.12	05	
			Limited Liability Company „Pharmstandard“, Usacheva str., 24 RU-119048 Moscow (RU)		
2005 05 19	2006 10 30	2006 09 14			
<b>893738</b>	Xenius	09 11	Hella KGaA Hueck & Co., Rixbecker Straße 75 59552 Lippstadt (DE)		
2006 02 24	2006 10 30	2006 09 14			

<b>893747</b>	Chocisserie August Storck KG, Waldstrasse 27 13403 Berlin (DE) 2006 05 29	2006 10 30	2006 09 14	<b>893846</b>	Dr. Clauder's Heimtier-Spezialitäten CFE: 25.3.1, 27.5.24 IPH GROUP Hübers GmbH, Auf dem Stemmingholt 41 46499 Hamminkeln (DE) 2006 01 31	2006 10 30	2006 09 14	03 21 31
<b>893751</b>	Chapman Joh. Wilh. von Eicken GmbH, Drechslerstrasse 1-3 23556 Lübeck (DE) 2006 05 30	2006 10 30	2006 09 14	<b>893849</b>	coffee shop CFE: 1.15.11, 11.3.4, 29.1.12 Moonilill AS, Vana-Posti 8 EE-10146 Tallinn (EE) 2006 05 05	2006 10 30	2006 09 14	30 32 43
<b>893756</b>	ARMAPAL REHAU AG + Co, Rheniumhaus 95111 Rehau (DE) 2006 01 13	2006 10 30	2006 09 14	<b>893856</b>	ascia CFE: 27.5.1 FANTAZI GIYIM SANAYI VE TICARET LIMITED ŞİRKETİ, Küküksu Caddesi Bahar Sokak No: 12 Ümraniye ISTANBUL (TR) 2006 03 03	2006 10 30	2006 09 14	25
<b>893770</b>	Kinwai CFE: 26.3.1, 26.3.23, 27.5.1 JIANGMEN KINWAI FURNITURE & DECORATION CO., LTD., No. 399, Jinou Road, Jiangmen Guangdong Province (CN) 2006 05 29	2006 10 30	2006 09 14	<b>893865</b>	Reconvan FRESENIUS AG, Else-Kroener-Strasse 1 61352 Bad Homburg (DE) 2006 06 08	2006 10 30	2006 09 14	05
<b>893775</b>	GF FERRÉ CFE: 27.5.1 GIANFRANCO FERRE' S.P.A., Via Pontaccio, 21 I-20121 MILANO (IT) 2005 11 24	2006 10 30	2006 09 14	<b>893874</b>	HCHC CFE: 27.5.1 HEFEI CHANGYUAN HYDRAULICS CO., LTD., No. 51 South of Hezuohua Road, Hefei Anhui (CN) 2006 05 24	2006 10 30	2006 09 14	07
<b>893789</b>	CENTRAL EUROPEAN BREEDERS'CUP CFE: 1.17.7, 3.3.1, 3.3.15, 24.1.25, 29.1.15 Austrian Racehorse Owners Club (Österreichischer Rennpferdebesitzer Club) AROC, Pferdepromenade 4, Obj.8 A-2483 Ebreichsdorf (AT) 2006 03 02	2006 10 30	2006 09 14	<b>893881</b>	FIT CFE: 26.4.18, 27.5.1 CIXI METAL TRADE CO., LTD, Waimao Mansion, Sishan Road, Hushan Town, Cixi, Zhejiang 315300 (CN) 2006 03 03	2006 10 30	2006 09 14	11
<b>893800</b>	EV EVER VIN CFE: 5.3.4, 26.4.3, 27.3.1 EVER-VIN S.R.L., Str. Ştefan cel Mare nr. 84 MD-6827 Suruceni, Ialoveni (MD) 2006 07 18	2006 10 30	2006 09 14	<b>893906</b>	KIXX' SAFETY CFE: 3.5.17, 3.5.24, 27.5.1 REHAMIJ NEDERLAND B.V., Ambachtstraat 10 NL-2861 EX BERGAMBACHT (NL) 2005 10 10	2006 10 30	2006 09 14	09 45
<b>893808</b>	CEBECI CFE: 27.5.1, 29.1.3 CEBECI PLASTIK PROFIL SANAYI VE TICARET LIMITED ŞİRKETİ, Muratbey Köyü Kavşagi Kara Toprak Mevkii Pafta No:2 Çatalca ISTANBUL (TR) 2006 06 15	2006 10 30	2006 09 14	<b>893941</b>	CHIGRINOFF TAIFUN-2000 Ltd., Klochkivska Str. 339, Kharkov 61051 (UA) 2006 05 23	2006 10 30	2006 09 14	29 30 35
<b>893812</b>	MATENO Bayer Aktiengesellschaft, 51368 Leverkusen (DE) 2006 06 21	2006 10 30	2006 09 14	<b>893942</b>	CFE: 2.9.1, 26.15.1, 29.1.12 ARKEMA FRANCE, 4-8, cours Michelet F-92800 PUTEAUX (FR) 2005 12 13	2006 10 30	2006 09 14	01 02 03
<b>893813</b>	SmofKabiven FRESENIUS KABI AG, Friedrichstrasse 2-6 60323 Frankfurt (DE) 2006 06 12	2006 10 30	2006 09 14	<b>893956</b>	CFE: 26.3.1, 26.4.2 DAV Deutsche Aktuarvereinigung e.V., Unter Sachsenhausen 33 50667 Köln (DE) 2006 06 09	2006 10 30	2006 09 14	36 41
<b>893817</b>	MORANDO MORANDO S.P.A., Corso Italia 1 I-12051 Alba (CN) (IT) 2006 05 29	2006 10 30	2006 09 14	<b>893958</b>	EVPU CFE: 27.5.1 EVPU, a.s., Trenčianska 19 SK-018 51 Nová Dubnica (SK) 2006 03 06	2006 10 30	2006 09 14	35 41 42
<b>893829</b>	SECRET DE PURETE GUERLAIN S.A., Société anonyme, 68, avenue des Champs-Élysées F-75008 PARIS (FR) 2006 07 13	2006 10 30	2006 09 14	<b>893973</b>	Chocolicious Henkell & Söhnlein Sektellereien KG, Biebricher Allee 142 65187 Wiesbaden (DE) 2006 06 12	2006 10 30	2006 09 14	32 33 43
<b>893833</b>	POLYSIL GECI, 18, avenue du Marché - B.P. 7 F-44501 LA BAULE CEDEX (FR) 2006 07 06	2006 10 30	2006 09 14	<b>893983</b>	ASB TATRAVAGÓNKA, a.s., Štefánikova 887/553 SK-058 01 Poprad (SK) 2006 05 09	2006 10 30	2006 09 14	12
<b>893834</b>	LYOTRACK ALCATEL VACUUM TECHNOLOGY FRANCE, 12, rue de la Baume F-75008 PARIS (FR) 2006 07 12	2006 10 30	2006 09 14	<b>893995</b>	fineamin Alder Steve, 4a, ch. des Sellières CH-1219 Aire (CH) 2006 07 20	2006 10 30	2006 09 14	01
<b>893840</b>	Freenigma Stefan Richter, Woldsenweg 4 20249 Hamburg (DE) 2006 06 13	2006 10 30	2006 09 14	<b>894009</b>	BEHOLDER OBŠHCHESTVO S OGRANICHENNOY OTVETSTVENNOSTYU „ANTARES-F“, Komn. 50, str. 2, d. 11, Tsvetnoy b-r RU-103051 Moskva (RU) 2006 03 13	2006 11 13	2006 09 21	09
<b>893842</b>	BAGOZZA CFE: 27.5.1 OME GIYIM SANAYI VE TICARET LIMITED SİRKETİ, Mesrutiyet Mahalle Dere Sokak No: 20/6 OSMANBEY/ISTANBUL (TR) 2006 03 17	2006 10 30	2006 09 14	<b>894010</b>	Apadana CFE: 1.15.1, 7.1.6, 27.5.1, 29.1.15			31

Jungpflanzen Grünewald GmbH, Kochstraße 6 59379 Selm (DE) 2006 03 07	2006 11 13	2006 09 21	
<b>894011</b> Summer Island CFE: 3.7.19, 27.5.1, 29.1.15		31	
Jungpflanzen Grünewald GmbH, Kochstraße 6 59379 Selm (DE) 2006 03 07	2006 11 13	2006 09 21	
<b>894014</b> ZADAKO ZADAKO, spol. s r.o., Veternicová 17 SK-841 05 Bratislava (SK) 2006 03 24	2006 11 13	2006 09 21	35 37 38
<b>894019</b> BENRO HAO LIU Dormitory of Qingmu Corporation, Jinding Town, Xiangzhou District, Zhuhai City, Guangdong Province (CN) 2006 04 30	2006 11 13	2006 09 21	09
<b>894030</b> FERRONDO Wolfgang Deutschle, Im Gewerbegebiet 23 91183 Abenberg (DE); Robert Kuhnhenh, Friedrich-Ebert-Strasse 23 63128 Dietzenbach (DE) 2006 06 16	2006 11 13	2006 09 21	06 19
<b>894032</b> ALL 99 CENT SHOP CS CFE: 26.4.9, 27.5.1, 27.7.1, 29.1.13 PRINAS družba za trgovino, storitve in razvoj, d.o.o., Cesta 24. junija 23 SI-1231 LJUBLJANA-ČRNUČE (SI) 2006 06 21	2006 11 13	2006 09 21	30 35 39
<b>894046</b> KASTALIA LESAFFRE ET COMPAGNIE, 41, rue Etienne Marcel F-75001 Paris (FR) 2006 04 14	2006 11 13	2006 09 21	09 21 30
<b>894050</b> Changyuan CFE: 27.5.1, 28.3.0 Shenzhen Changyuan New Material CO, LTD. Shenzhen changyaun xin cai liao gu fen you xian gong si, A6, Changyuan New material Port, keyuanzhong Road, High-new area, Nanshan District Shenzhen (CN) 2006 04 24	2006 11 13	2006 09 21	09 17
<b>894067</b> KENDE CFE: 26.4.18, 27.5.1 ZHEJIANG KENDE WELDING EQUIPMENT CO., LTD., Lubei Zhujia Luqiao District Taizhou Zhejiang (CN) 2006 03 28	2006 11 13	2006 09 21	07
<b>894072</b> YIXUENI CFE: 27.3.1, 27.5.1, 28.3.0 PU NING RUI YUAN KNITTING CO., LTD., Bldg. 93, Zhu Yuan, Chi Wei, Pu Ning City, Guangdong Province (CN) 2006 05 11	2006 11 13	2006 09 21	25
<b>894077</b> ESQUIRE CFE: 27.5.1, 29.1.1, 29.1.4 Brouwer Textile Industries (B.T.I.) B.V., Hooge Zijde 7 NL-5626 DC EINDHOVEN (NL) 2006 07 20	2006 11 13	2006 09 21	03 09 14 18 24 25
<b>894080</b> HARMANEC 1829 CFE: 3.7.6 SHP Harmanec, a. s., SK-976 03 Harmanec (SK) 2006 03 06	2006 11 13	2006 09 21	16 35 40 42
<b>894089</b> BONYOGI Plus Warenhandelsgesellschaft mbH, Wissollstrasse 5-43 45478 Mülheim an der Ruhr (DE) 2006 06 07	2006 11 13	2006 09 21	29 30
<b>894101</b> POSTBUS Ein Unternehmen der OBB CFE: 26.11.12, 27.5.1, 29.1.13 ÖBB-Postbus GmbH, Wagramer Straße 17-19 A-1220 Wien (AT) 2006 04 10	2006 11 13	2006 09 21	01 03 04 06 12 35 36 37 39 42
<b>894105</b> Accor as guests of the earth, we welcome the world CFE: 4.5.3, 4.5.21, 26.1.1, 27.5.1, 29.1.4, 29.1.8 ACCOR, 2, rue de la Mare Neuve F-91000 EVRY (FR) 2006 05 17	2006 11 13	2006 09 21	36 39 43
<b>894107</b> LIERAC BODYSLIM LABORATOIRES LIERAC SA, 99 rue du Faubourg Saint Honoré F-75008 PARIS (FR) 2006 05 12	2006 11 13	2006 09 21	03 05
<b>894108</b> XL. MAT XL MAT, 697, route des Chênes F-73200 GILLY SUR ISERE (FR) 2006 07 03	2006 11 13	2006 09 21	06 17 19
<b>894115</b> BEASTIE KAUFLAND ČESKÁ REPUBLIKA, v.o.s., Pod Višňovkou 25 CZ-140 00 Praha 4 (CZ) 2006 03 22	2006 11 13	2006 09 21	30
<b>894128</b> Spasmil-M CFE: 3.11.3, 26.11.8, 28.5.0, 29.1.14 Aktzionerno droujestvo „SOPHARMA“, 16, oulitsa „lliensko chausee“ BG-1220 Sofia (BG) 2006 04 18	2006 11 13	2006 09 21	05 16
<b>894129</b> RALF RINGER Zakrytoe aktsionerno obshchestvo „RALF Ringer“, str. 1, 18, 3-ia Rybinskaia ul. RU-107113 Moscow (RU) 2006 04 11	2006 11 13	2007 09 21	18 25 40
<b>894134</b> Yacool CFE: 25.1.6, 26.1.19, 26.2.8, 29.1.13 "KENDY" DROUJESTVO S OGRANITCHENA OTGOVORNOST, 101, oulitsa „Sofia“ BG-1320 Bankya (BG) 2006 05 04	2006 11 13	2006 09 21	05 32
<b>894159</b> Sweet CFE: 26.4.5, 27.5.24 KAUFLAND ČESKÁ REPUBLIKA, v.o.s., Pod Višňovkou 25 CZ-140 00 Praha 4 (CZ) 2006 04 19	2006 11 13	2006 09 21	05 29 30
<b>894160</b> DOTCH King Jim Co., Ltd., 10-18, Higashi-kanda 2-chome, Chiyoda-ku Tokyo 101-0031 (JP) 2006 05 02	2006 11 13	2006 09 21	16
<b>894161</b> PANTHEHAIR Dr. Müller Pharma s.r.o., Pouchov čp. 182 CZ-503 41 Hradec Králové (CZ) 2006 02 03	2006 11 13	2006 09 21	03 05 30
<b>894165</b> Neolab Neolab AG, Baarerstrasse 8 CH-6301 Zug (CH) 2006 07 14	2006 11 13	2006 09 21	35
<b>894170</b> OLPRAN CFE: 26.2.1, 26.4.5, 26.4.24, 27.5.1, 27.5.2 OLPRAN spol. s r.o., Libušina 101 CZ-772 00 Olomouc (CZ) 2006 02 23	2006 11 13	2006 09 21	10 28 35 37
<b>894171</b> superlube CFE: 27.5.1 Heide Geiser, Ammerseestraße 7 82266 Inning (DE) 2006 01 25	2006 11 13	2006 09 21	03 04
<b>894214</b> SPORT KLUB + CFE: 24.17.5, 26.4.2, 26.4.9, 27.5.1, 29.1.1, 29.1.5, 29.1.8 IKO Kábeltévé Kft, Nagytétényi út 29 H-1222 Budapest (HU) 2006 06 27	2006 11 13	2006 09 21	35 38 41
<b>894215</b> CFE: 26.1.1, 26.1.6, 26.2.1, 26.7.1, 29.1.1, 29.1.3 IKO Kábeltévé Kft., Nagytétényi út 29 H-1222 Budapest (HU) 2006 06 01	2006 11 13	2006 09 21	35 38 41
<b>894216</b> TV CFE: 26.1.1, 26.1.6, 26.2.1, 26.7.1, 29.1.1, 29.1.3 IKO Kábeltévé Kft, Nagytétényi út 29 H-1222 Budapest (HU) 2006 06 01	2006 11 13	2006 09 21	35 38 41
<b>894217</b> JBW CFE: 27.5.1, 28.3.0			12

WUXI JINBAWANG MANUFACTURE DE MOTOCYCLETTES SARL, Zhaqiao, Anzhen bourg, Wuxi ville Jiangsu province (CN) 2006 06 01	2006 11 13	2006 09 21	<b>894376</b> Twist to fit Sennheiser electronic GmbH & Co. KG, Am Labor 1 30900 Wedemark (DE) 2006 05 04	09 10 38
<b>894229</b> A CFE: 26.1.1, 27.1.1 Peter K. Scheicher, Weidstrasse 20b CH-6300 Zug (CH) 2006 07 26	2006 11 13	2006 09 21	2006 11 13	2006 09 21
<b>894234</b> STANDBY TOPCAT GmbH, Breitenhof 153 CH-4451 Wintersingen (CH) 2006 08 15	2006 11 13	2006 09 21	<b>894395</b> AIRMED European HEMS and Air Ambulance Committee e.V. (EHAC), Schillerstrasse 53 80336 München (DE) 2006 03 09	35 39 41
<b>894267</b> MULTILINGUAL EXECUTIVES CFE: 26.15.1, 27.5.1 Stirling Austin, Oswego, Woodside Lane, Finchley London N12 8RG (GB) 2006 05 13	2006 11 13	2006 09 21	2006 11 13	2006 09 21
<b>894284</b> CASA MORANDO Aldi Einkauf GmbH & Co. oHG, Eckenbergstrasse 16 45307 Essen (DE) 2006 05 13	2006 11 13	2006 09 21	<b>894396</b> QINGQI CFE: 24.11.25, 26.11.25, 27.5.1 CHINA QINGQI GROUP CO., LTD., No. 34, Heping Road, Jinan 250014 (CN) 2006 01 09	29 30
<b>894285</b> An Zum CFE: 26.4.18, 27.5.1, 29.1.12 GÜNEY İTHALAT VE PAZARLAMA ANONİM ŞİRKETİ, Abdi İpekçi Cd. No: 195 TR-34030 BAYRAMPAŞA-İSTANBUL (TR) 2005 10 18	2006 11 13	2006 09 21	2006 11 13	2006 09 21
<b>894287</b> WEI LONG CFE: 26.1.1, 26.11.3, 27.1.1, 28.3.0 CHAOAN WEILONG STAINLESS STEEL PRODUCTS INDUSTRIAL CO., LTD., Industrial Zone Caitang Chaoan Guangdong (CN) 2006 05 30	2006 11 13	2006 09 21	<b>894411</b> VRHUNSKO SUHO VINO TVRTKO Vinarija Citluk CFE: 7.1.25, 25.1.15, 29.1.13 VINARIJA ČITLUK d.d. ČITLUK, Kralja Tomislava 28 Čitluk (BA) 2006 03 06	06 07 08 09 11 21 34
<b>894296</b> CFE: 26.4.2, 27.5.1, 28.5.0, 29.1.1, 29.1.6, 29.1.7 BADARO INVESTMENTS B.V., Officia I, de Boelelaan 7 NL-1083 HJ Amsterdam (NL) 2006 07 28	2006 11 13	2006 09 21	<b>894412</b> VRHUNSKO SUHO VINO BLATINA Vinarija Citluk CFE: 25.1.15, 29.1.15 VINARIJA ČITLUK d.d. ČITLUK, Kralja Tomislava 28 Čitluk (BA) 2006 03 06	33
<b>894297</b> Gripend CFE: 2.1.1, 2.3.1, 26.4.2, 27.5.1, 29.1.1, 29.1.6, 29.1.7 BADARO INVESTMENTS B.V., Officia I, de Boelelaan 7 NL-1083 HJ Amsterdam (NL) 2006 07 28	2006 11 13	2006 09 21	<b>894428</b> PANTHERNET RUAG Electronics, Stauffacherstrasse 65 CH-3000 Bern 22 (CH) 2006 07 26	33
<b>894316</b> KAPP CFE: 26.4.8, 26.4.18, 27.5.1, 29.1.13 KAP MUTFAK VE MADENİ EŞYA SANAYİ VE TİCARET LIMITED ŞİRKETİ, Bahçelievler Mahallesi Sakarya Caddesi No. 8 Yazibaşı Beldesi Torbali, İzmir (TR) 2005 11 18	2006 11 13	2006 09 21	<b>894439</b> MARUBI Daniel Hladík, Hradešínská 41 CZ-101 00 Praha 10 (CZ) 2006 04 19	09 37 42
<b>894328</b> CFE: 26.1.18, 28.5.0 EXIMAS Maschinen-Export-Import GmbH, Europastr. 20 35614 Aßlar (DE) 2006 02 12	2006 11 13	2006 09 21	<b>894461</b> GOLD GAME Gold Line Hungary Kft., Asztalos u. 39 H-8600 Siófok (HU) 2006 05 29	35 41 42
<b>894331</b> EHAC European HEMS and Air Ambulance Committee e.V. (EHAC), Schillerstrasse 53 80336 München (DE) 2006 03 09	2006 11 13	2006 09 21	<b>894463</b> W sysklass CFE: 27.1.1, 27.5.1, 29.1.12 GTSystems 2, s.r.o., Tajovskéno 11 SK-962 12 Detva (SK) 2006 05 05	28
<b>894332</b> HERCEG Vinarija Citluk KVALITETNO SUHO VINO CFE: 7.1.1, 25.1.15, 29.1.15 VINARIJA ČITLUK d.d. ČITLUK, Kralja Tomislava 28 Čitluk (BA) 2006 03 06	2006 11 13	2006 09 21	<b>894471</b> VISAGE CFE: 25.1.1, 26.4.18, 26.11.12, 27.5.1, 29.1.13 Beiersdorf AG, Unnastrasse 48 20253 Hamburg (DE) 2006 02 16	09
<b>894361</b> T.I.P. Head Technology GmbH, Wuhrkopfweg 1 A-6921 Kennelbach (AT) 2006 06 19	2006 11 13	2006 09 21	<b>894490</b> NOVA FLORIDA FONDITAL S.P.A., Via Mocenigo, 123 I-25078 VESTONE (Brescia) (IT) 2006 04 26	35 39 40
<b>894363</b> MediCare ROCKFON A/S, Hovedgaden 501 DK-2640 Hedehusene (DK) 2006 07 13	2006 11 13	2006 09 21	<b>894491</b> Stark najlepše zelje CFE: 5.5.1, 25.1.15, 29.1.14 Akcionarsko društvo za proizvodnju konditorskih proizvoda „Soko Nada Štark“, Kumodraška 249 11000 BEOGRAD (RS) 2006 06 08	03
			<b>894499</b> za-za CFE: 3.2.13, 25.1.15, 29.1.15 Akcionarsko društvo za proizvodnju konditorskih proizvoda „Soko Nada Štark“, Kumodraška 249 11000 BEOGRAD (RS) 2006 06 08	30
			<b>894500</b> stark prima slavi stapici CFE: 8.1.9, 25.1.15, 29.1.15 Akcionarsko društvo za proizvodnju konditorskih proizvoda „Soko Nada Štark“, Kumodraška 249 11000 BEOGRAD (RS) 2006 06 08	2006 09 21
			<b>894501</b> VILLACOLOR VILLAS Austria GmbH, Industriestraße 18 A-9586 FÜRNIITZ (AT) 2006 05 16	06 19 37
			2006 11 13	2006 09 28



<b>894512</b>	OLIMESTRA	05
KRKA, tovarna zdravil, d.d., Novo mesto, Šmarješka cesta 6 SI-8501 Novo mesto (SI)		
2006 07 03	2006 11 13	2006 09 28
<b>894520</b>	ESI	03 05
CFE: 26.1.2, 26.1.4, 27.5.1		
ESI S.P.A., Piazza Velasca, 5 I-20122 MILANO (IT)		
2006 05 29	2006 11 13	2006 09 28
<b>894530</b>	CHECKGOAL	28
CFE: 27.5.1		
ORLANDO FERNANDES DE SOUSA CRUZ, Rua Anzebino Cruz Saraiva, N o 288, Ed. S. Miguel LT. 2, 6 o ,B P-2400-098 LEIRIA (PT)		
2006 07 03	2006 11 13	2006 09 28
<b>894535</b>	DELTA	35 37 42
CFE: 26.4.5, 29.1.12		
Delta Projektconsult GmbH, Kalkofenstraße 21 A-4600 Wels (AT)		
2006 05 05	2006 11 13	2006 09 28
<b>894558</b>	CARRE HOMME	03 05 08
CFE: 26.4.1, 26.4.2, 26.4.7, 27.5.1, 29.1.1, 29.1.6		
SOCIETE COOPERATIVE GROUPEMENTS D'ACHATS DES CENTRES LECLERC, SC GALEC, 52, rue Camille Desmoulins F-92451 ISSY LES MOULINEAUX (FR)		
2006 06 19	2006 11 13	2006 09 28
<b>894571</b>	CVR TWINMIX	19 37 40
SMET Luc Maria Hugo Corneel, Zanddijk 62 B-2480 Dessel (BE)		
2006 07 06	2006 11 13	2006 09 28
<b>894668</b>	ENCOSTAS DE MONSARAZ	29 31 33 35
CARMIM - COOPERATIVA AGRÍCOLA DE REGUENGOS DE MONSARAZ, C.R.L., Rua Professor Mota Pinto P-7200-412 Reguengos de Monsaraz (PT)		
2005 09 15	2006 11 13	2006 09 28
<b>894688</b>	CHARLIZE	24 25 35
CFE: 26.4.3, 27.5.1		
KAVAKLAR TEKSTIL INSAAT GIDA DIS TICARET SANAYI LIMITED SIRKETI, Ismet Pasa Mah. 142. Sk. No: 46 Gaziosmanpasa - ISTANBUL (TR)		
2005 09 22	2006 11 13	2006 09 28
<b>894689</b>	IQ:NECT	05 10 16 41
Heraeus Kulzer GmbH, Grüner Weg 11 63450 Hanau (DE)		
2006 01 12	2006 11 13	2006 09 28
<b>894701</b>	CFE: 3.1.8, 29.1.15	31
Jungpflanzen Grünewald GmbH, Kochstrasse 6 59379 Selm (DE)		
2006 05 11	2006 11 13	2006 09 28
<b>894704</b>	ROHRflex-Multi	17 20
FLEXA GmbH & Co. Produktion und Vertrieb KG, Darmstädter Strasse 184 63456 Hanau (DE)		
2005 12 15	2006 11 13	2006 09 28
<b>894715</b>	SURPRISING WORLD	16 28 29 30 32 41
SOREMARTEC S.A., Drève de l'Arc-en-Ciel 102 B-6700 Schoppach-Arlon (BE)		
2006 06 22	2006 11 13	2006 09 28
<b>894719</b>	SIGMAFORGE	08 21 40
ZWILLING J.A. HENCKELS AG, Grünwalder Str. 14-22 42657 Solingen (DE)		
2005 10 28	2006 11 13	2006 09 28
<b>894734</b>	CFE: 27.5.1	01 02 03 17 19 27 41
Zbigniew Henryk Warzocha, Rütterstrasse 54 46562 Voerde (DE)		
2005 10 07	2006 11 13	2006 09 28
<b>894738</b>	Credit24	36
CFE: 1.1.9, 27.5.7, 27.7.11, 29.1.13		
Mobile Credit Baltic AS, Narva mnt 13 EE-10151 Tallinn (EE)		
2006 03 10	2006 11 13	2006 09 28
<b>894743</b>	Sunny Succies	31
Jungpflanzen Grünewald GmbH, Kochstraße 6 59379 Selm (DE)		
2006 05 24	2006 11 13	2006 09 28
<b>894745</b>	SKAGEN	36 41
Stavanger Fondsforvaltning AS, Skagen 3 N-4006 Stavanger (NO)		
2006 03 20	2006 11 13	2006 09 28
<b>894747</b>	UP-Style	16
Ulla Popken Junge Mode ab Größe 42 GmbH, Am Waldrand 19 26180 Rastede (DE)		
2006 03 30	2006 11 13	2006 09 28
<b>894771</b>	DLK	17
CFE: 27.5.1		
SHENZHEN DELIKANG ELECTRONICS TECHNOLOGY CO., LTD, No.92, WangJingKeng, DaKan Village, XiLi Town ShenZhen City (CN)		
2006 04 10	2006 11 13	2006 09 28
<b>894784</b>	WWF	09
CFE: 3.1.15		
WWF-WORLD WIDE FUND FOR NATURE (FORMERLY WORLD WILDLIFE FUND), Avenue du Mont-Blanc CH-1196 GLAND (CH)		
2006 08 08	2006 11 13	2006 09 28
<b>894785</b>	Boreout	16 25 41
Philippe Rothlin, Aubrigstrasse 26 CH-8645 Jona (CH)		
2006 08 11	2006 11 13	2006 09 28
<b>894788</b>	KOOLABURRA	25
KOOLABURRA, INC., 320 Laguna Street Santa Barbara, CA 93101 (US)		
2006 06 21	2006 11 13	2006 09 28
<b>894789</b>	ING	09 18 25
FIN.ING., S.r.l., 3, corso di Porta Romana, I-20123 MILANO (IT)		
2006 05 31	2006 11 13	2006 09 28
<b>894795</b>	FLUDORA	01 05
Bayer Aktiengesellschaft Bayer Business Services, Marke + Wettbewerb, Kaiser-Wilhelm-Allee 51373 Leverkusen (DE)		
2006 06 26	2006 11 13	2006 09 28
<b>894801</b>	Nemiroff	29 33 35
CFE: 28.5.0		
Nemiroff Intellectual Property Establishment, Städtle 31 FL-9490 Vaduz (LI)		
2006 06 06	2006 11 13	2006 09 28
<b>894802</b>	CFE: 28.5.0	32 33 35
Nemiroff Intellectual Property Establishment, Städtle 31 FL-9490 Vaduz (LI)		
2006 06 06	2006 11 13	2006 09 28
<b>894803</b>	Cherry cherry in brandy filled chocolates chocolats cerises à l'eau de vie	30
CFE: 5.7.16, 11.3.1, 25.1.15, 29.1.14		
Aktionarsko društvo za proizvodnju konditorskih proizvoda „Soko Nada Štark“, Kumodraška 249 11000 BEOGRAD (RS)		
2006 04 13	2006 11 13	2006 09 28
<b>894804</b>	FAZON	30
CFE: 8.1.19, 19.3.3, 25.7.1		
Aktionarsko društvo za proizvodnju konditorskih proizvoda „Soko Nada Štark“, Kumodraška 249 11000 BEOGRAD (RS)		
2006 05 24	2006 11 13	2006 09 28
<b>894805</b>	preliveni FAZON desert	30
CFE: 25.1.19, 27.5.1		
Aktionarsko društvo za proizvodnju konditorskih proizvoda „Soko Nada Štark“, Kumodraška 249 11000 BEOGRAD (RS)		
2006 05 24	2006 11 13	2006 09 28
<b>894808</b>	DUETT BY BOGNER EDELSTAHL	06 40
CFE: 22.1.15, 26.4.1, 27.5.1, 29.1.4, 29.1.6, 29.1.8		
Bogner Edelstahl Gesellschaft m.b.H., Davidgasse 87-89 A-1100 Wien (AT)		
2006 05 24	2006 11 13	2006 09 28

<b>894809</b>	Bogner Edeltahl CFE: 24.15.1, 26.2.1, 26.4.1, 26.4.10, 27.5.1, 29.1.4, 29.1.6, 29.1.8 Bogner Edeltahl Gesellschaft m.b.H., Davidgasse 87-89 A-1100 Wien (AT) 2006 05 24	06 40 2006 11 13	2006 09 28
<b>894811</b>	TRICHOFUNGAL "SOPHARMA" AD, Oulitsa „Iliensko chausse" 16 BG-1220 Sofia (BG) 2006 06 23	05 2006 11 13	2006 09 28
<b>894826</b>	Hunnia CFE: 26.2.1, 26.4.2, 27.5.1, 29.1.1, 29.1.3, 29.1.8 UNIVER PRODUCT RT., Szolnoki út 35 H-6000 Kecskemét (HU) 2006 07 12	30 2006 11 13	2006 09 28
<b>894827</b>	CFE: 1.3.1, 25.1.6, 26.4.2, 28.5.0, 29.1.1, 29.1.2, 29.1.3 UNIVER PRODUCT RT., Szolnoki út 35 H-6000 Kecskemét (HU) 2006 07 12	29 2006 11 13	2006 09 28
<b>894843</b>	KYRON SSANGYONG MOTOR COMPANY, 10F. Yeosam B/D 648-23, Yoksam-dong, Gangnam-gu Seoul (KR) 2005 03 25	12 2006 11 13	2006 09 28
<b>894850</b>	CFE: 3.7.9 TESCO STORES LIMITED, Tesco House, Delamare Road Cheshunt, Hertfordshire EN8 9SL (GB) 2006 04 19	25 2006 11 13	2006 09 28
<b>894854</b>	CLEANERGY Henkel KGaA, Henkelstrasse 67 40589 Düsseldorf (DE) 2006 04 25	01 03 05 2006 11 13	2006 09 28
<b>894858</b>	freecall network CFE: 26.4.18, 29.1.12 Backbone Solutions AG, Chaltenbodenstrasse 4b CH-8834 Schindellegi (CH) 2006 07 13	38 2006 11 13	2006 09 28
<b>894869</b>	CFE: 25.1.10, 29.1.13 MERTEKS ÇORAPÇILIK TEKSTİL SANAYİ VE DIŞ TICARET LIMITED ŞİRKETİ, S.S. Maltepe Küçük Sanayi Sitesi Girne Mahallesi Irmak Sokak C Block No: 5 Küçükyali, İSTANBUL (TR) 2006 04 24	25 2006 11 13	2006 09 28
<b>894877</b>	KASTAS CFE: 27.5.1 KASTAŞ KAUÇUK SANAYİ VE TICARET ANONİM ŞİRKETİ, Sokak No 19, A.O.S.B. TR-10001 ÇIĞLI / İZMİR (TR) 2006 05 16	17 2006 11 13	2006 09 28
<b>894883</b>	Sazolene CFE: 27.3.1, 27.5.1, 27.5.11 SADEPAN CHIMICA S.r.l., Viale Lombardia, 29 I-46019 VIADANA (MN) (IT) 2005 12 30	01 05 2006 11 13	2006 09 28
<b>894899</b>	SOLUKID'S PLANTES ET MEDECINES, 29, avenue du Sidobre F-81000 CASTRES (FR) 2006 06 30	05 2006 11 13	2006 09 28
<b>894900</b>	CERTIFIED ANGUS BEEF BRAND SINCE 1978 CFE: 3.4.1, 25.1.6, 25.1.15, 27.5.1 Certified Angus Beef, LLC, 206 Riffel Road Wooster, OH 44691 (US) 2006 08 04	35 2006 11 13	2006 09 28
<b>894902</b>	FILOU & FRIENDS MDR N.V., Baliestraat 5 B-8510 MARKE (BE) 2006 07 14	18 24 25 2006 11 13	2006 09 28
<b>894905</b>	STAR OPEN Zenith International SA, Billodes 34 CH-2400 Le Locle (CH) 2006 08 21	14 2006 11 13	2006 09 28
<b>894906</b>	xsys Flint Group Germany GmbH, Sieglestrasse 25 70469 Stuttgart (DE) 2005 09 01	01 02 03 07 09 16 17 24 2006 11 13	2006 09 28
<b>894913</b>	Balkan Fund the THESSALONIKI INTERNATIONAL FILM FESTIVAL Script Development Fund CFE: 1.1.1, 24.15.13, 29.1.15 THESSALONIKI FILM FESTIVAL, 10 Aristotelous Square GR-546 23 Thessaloniki (GR) 2006 04 19	41 2006 11 13	2006 09 28
<b>894920</b>	SG Private Banking CFE: 25.5.2, 29.1.12 SOCIÉTÉ GÉNÉRALE, 29, boulevard Haussmann F-75009 PARIS (FR) 2006 05 05	09 16 35 36 2006 11 13	2006 09 28
<b>894921</b>	HÄFNER CFE: 27.5.9, 27.5.24 Häfner & Krullmann GmbH, Krentrufer Straße 7-15 33818 Leopoldshöhe (DE) 2006 04 22	20 2006 11 13	2006 09 28
<b>894930</b>	BLUE MOON Plus Warenhandels-gesellschaft mbH, Wissollstrasse 5-43 45478 Mülheim an der Ruhr (DE) 2006 06 26	03 08 2006 11 13	2006 09 28
<b>894932</b>	ADLER BEL DEUTSCHLAND GmbH, Mehlbeerenstraße 4 82024 Taufkirchen (DE) 2006 06 09	29 2006 11 13	2006 09 28
<b>894936</b>	GSTAAD CFE: 5.5.10, 27.5.1 Gstaad Saanenland Tourismus, Chalet Gstaad CH-3780 Gstaad (CH) 2006 06 26	25 39 41 42 43 44 2006 11 13	2006 09 28
<b>894961</b>	autofix gyorsszerviz Megdolgozunk a bizalmáért! CFE: 26.4.1, 26.4.10, 26.7.1, 27.5.1, 29.1.2, 29.1.4, 29.1.6 PNEU-TRADE Kft, Kocsi u. 18 H-2890 Tata (HU) 2006 06 29	04 12 37 2006 11 13	2006 09 28
<b>894964</b>	Sea Side CFE: 25.1.6, 29.1.13 SC ASTRAL IMPEX SRL, Str. Zimandului nr. 1 Arad, Jud. Arad (RO) 2006 02 28	29 2006 11 13	2006 09 28
<b>894966</b>	MicroGRAP/RS SFÉRA, a.s., Vlastenecké námestie 10 SK-851 01 Bratislava (SK) 2006 07 13	09 35 42 2006 11 13	2006 09 28
<b>895001</b>	EBAT CFE: 3.7.23, 27.5.1, 28.3.0 STEEL MATE Co., Ltd, Renanjie, Dongfulu, Dongfengzhen, Zhongshanshi, Guangdong 528415 (CN) 2006 07 18	12 2006 11 27	2006 10 05
<b>895016</b>	BLITZ CFE: 27.5.1 OPEN DATA S.r.l., Via Anticolana Km. 0,300 I-03012 ANAGNI (FR) (IT) 2006 05 09	07 2006 11 27	2006 10 05
<b>895019</b>	ANDROFIN Gerot Pharmazeutika Gesellschaft m.b.H., Arnethgasse 3 A-1160 Wien (AT) 2006 06 09	05 2006 11 27	2006 10 05
<b>895028</b>	ROBERTO VIZZARI PARFUMS PAROUR, 8, rue Henri Rochefort F-75017 PARIS (FR) 2006 07 20	03 14 25 2006 11 27	2006 10 05
<b>895031</b>	Conferencier Aldi Einkauf GmbH & Co. oHG, Eckenbergstrasse 16 45307 Essen (DE) 2006 07 19	33 2006 11 27	2006 10 05
<b>895081</b>	RIALTO CFE: 27.5.1	25 40	

Ing. Fiedler Lubomír, Bzenecká 4198/5 CZ-628 00 Brno (CZ)			
2006 03 22	2006 11 27	2006 10 05	
<b>895082</b> CRR TIME'S			
CFE: 2.3.1, 26.1.1, 26.1.6, 27.5.1		25	
ZIRVETEKSTIL TEKSTIL SANAYI VE TICARET LIMITED ŞİRKETİ, Mimar Kemalettin Mah., Laleli Cad. Adapalası, Apt. No:46/3 Laleli/ISTANBUL (TR)			
2006 06 26	2006 11 27	2006 10 05	
<b>895092</b> CHABRIOR			30
ITM ENTREPRISES, 24, rue Auguste-Chabrières F-75015 PARIS (FR)			
2006 06 23	2006 11 27	2006 10 05	
<b>895098</b> JIFA			25
QINGDAO JIFA GROUP CO., LTD, No. 4 Chengbei San Lu JIMO (CN)			
2006 03 10	2006 11 27	2006 10 05	
<b>895102</b> Theramed 3D Clean			03 05 21
Henkel KGaA, Henkelstrasse 67 40589 Düsseldorf (DE)			
2006 03 30	2006 11 27	2006 10 05	
<b>895112</b> MARKETMOVER			35
Eastman Kodak Company, 343 State Street, Floor 13, Bldg. 7, KO, MC00205 Rochester, NY 14650-0205 (US)			
2006 06 01	2006 11 27	2006 10 05	
<b>895120</b> Vacustyler			10
Rudolf Weyergans, An Gut Boisdorf 8 52355 Düren (DE)			
2006 02 01	2006 11 27	2006 10 05	
<b>895140</b> stell accessories			
CFE: 26.1.12, 26.7.1, 26.11.12, 27.5.1		07 09 11 16	
FAST ČR, a.s., Černokostelecká 2111 CZ-100 00 Praha 10 (CZ)			
2006 03 22	2006 11 27	2006 10 05	
<b>895141</b> stell accessories			07 09 11 16
FAST ČR, a.s., Černokostelecká 2111 CZ-100 00 Praha 10 (CZ)			
2006 03 22	2006 11 27	2006 10 05	
<b>895142</b> CFE: 4.5.1, 5.9.1, 29.1.12			29 33 35
Nemiroff Intellectual Property Establishment, Städtle 31 FL-9490 Vaduz (LI)			
2006 06 06	2006 11 27	2006 10 05	
<b>895221</b> ET COMPAGNIE,..			24 25 26
Christophe ROZENBAUM, 139, avenue Thermale F-63400 CHAMALIERES (FR)			
2006 07 04	2006 11 27	2006 10 05	
<b>895227</b> Baci de Choco			32 33 43
Henkell & Söhnlein Sektellereien KG, Biebricher Allee 142 65187 Wiesbaden (DE)			
2006 06 12	2006 11 27	2006 10 05	
<b>895231</b> SPORT KLUB			
CFE: 26.13.25, 29.1.13		35 38 41	
IKO Kábeltové Kft, Nagytétényi út 29 H-1222 Budapest (HU)			
2006 07 13	2006 11 27	2006 10 05	
<b>895245</b> VEVOMIN			01 05 31
DSM IP Assets B.V., Het Overloon 1 NL-6411 TE Heerlen (NL)			
2005 12 15	2006 11 27	2006 10 05	
<b>895253</b> Coolaris			31
Jungpflanzen Grünewald GmbH, Kochstrasse 6 59379 Selm (DE)			
2006 05 24	2006 11 27	2006 10 05	
<b>895258</b> FIREBREAK			02 17 19
Firesto Oy, Kynttilätie 3 FI-11710 RIIHIMÄKI (FI)			
2006 06 15	2006 11 27	2006 10 05	
<b>895265</b> XiFa			
CFE: 27.5.1, 28.3.0		01	
WUXI XINGDA NEW FOAM PLASTICS MATERIALS CO., LTD, 88 Xinming RD (M), Dongting Town, Xishan Section, Wuxi City Jiangsu Province (CN)			
2006 02 21	2006 11 27	2006 10 05	
<b>895268</b> kazbek restaurant			
CFE: 2.1.20, 6.1.2, 27.5.1, 29.1.13			43
TOVARYSTVO Z OBMEGENOYU VIDPOVIDALNISTU „DEJAVU“, 77-A, vul. Volodymyrs'ka m. UA-01033 KYIV (UA)			
2006 04 11	2006 11 27	2006 10 05	
<b>895269</b> JACK POLO			25
BEBETO TEKSTIL GIDA VE İNŞAAT SANAYI TICARET LIMITED ŞİRKETİ, İsmetpaşa Mah. Ordu Cad. 101.SK No. 65 Sultancıftığı Gaziosmanpaşa-ISTANBUL (TR)			
2006 03 27	2006 11 27	2006 10 05	
<b>895273</b> MAGNA GEO			11
SAUNIER DUVAL EAU CHAUDE CHAUFFAGE, 8, avenue Pablo Picasso F-94120 FONTENAY-SOUS-BOIS (FR)			
2006 05 04	2006 11 27	2006 10 05	
<b>895282</b> DYNAMIGHT			
CFE: 27.5.1, 29.1.1, 29.1.6			09
Intertruck Benelux B.V., Koddeweg 10 NL-3194 DH Hoogvliet (NL)			
2006 08 10	2006 11 27	2006 10 05	
<b>895285</b> ONE SECOND			03 05 30
STARMEAL N.V., Prins Albertlei 8 B-2950 Kapellen (BE)			
2006 08 04	2006 11 27	2006 10 05	
<b>895297</b> QUEEN OF LOVE			14
Zenith International SA, Billodes 34 CH-2400 Le Locle (CH)			
2006 08 07	2006 11 27	2006 10 05	
<b>895298</b> AQUA LAIT			03 05
CASTER, 35 avenue Franklin Roosevelt F-75008 PARIS (FR)			
2006 07 19	2006 11 27	2006 10 05	
<b>895306</b> BALANCE-BALL			08 09 18
E.A. Mattes GmbH, Birkenweg 6 78570 Muehlheim (DE)			
2006 01 23	2006 11 27	2006 10 05	
<b>895330</b> No 18			03
Chanel SARL, Burgstrasse 26 CH-8750 Glaris (CH)			
2006 08 28	2006 11 27	2006 10 05	
<b>895331</b> 31 RUE CAMBON			03
Chanel SARL, Burgstrasse 26 CH-8750 Glaris (CH)			
2006 08 28	2006 11 27	2006 10 05	
<b>895332</b> 28 LA PAUSA			03
Chanel SARL, Burgstrasse 26 CH-8750 Glaris (CH)			
2006 08 28	2006 11 27	2006 10 05	
<b>895333</b> COROMANDEL			03
Chanel SARL, Burgstrasse 26 CH-8750 Glaris (CH)			
2006 08 28	2006 11 27	2006 10 05	
<b>895335</b> MIR			44
Drs. Horst Dekkers, Peralohstrasse 68 81737 München (DE)			
2006 06 22	2006 11 27	2006 10 05	
<b>895337</b> PESO PERFECTO LINEA SALUD E IMAGEN			
CFE: 26.4.11, 27.5.1			16
HOUSEDIET, S.L.U. SOCIEDAD UNIPERSONAL, C. Rector Triadó, 94 entr. E-08014 BARCELONA (ES)			
2006 05 26	2006 11 27	2006 10 05	
<b>895341</b> COLUNEX			10 20 24
COLUNEX PORTUGUESA - INDÚSTRIA E DISTRIBUIÇÃO DE SISTEMAS DE DESCANSO, S.A., Edifício Colunex, Rua da Estrada Velha P-4585-610 Recarei (PT)			
2006 08 01	2006 11 27	2006 10 05	
<b>895344</b> MASSAGE Academy			
CFE: 2.9.14, 27.5.1, 29.1.12			03 09 41
ROSAE SAS, 39 ter, rue des Pavillons F-92000 NANTERRE (FR)			
2006 07 27	2006 11 27	2006 10 05	
<b>895345</b> PETIT GUIDE DE STYLE			03
BOURJOIS, 12-14, rue Victor Noir F-92200 NEUILLY SUR SEINE (FR)			
2006 07 28	2006 11 27	2006 10 05	

<b>895352</b>	idrols		
CFE: 26.11.13, 29.1.4		06 11 17	
IDROLS, S.A., Avenida Valencia, Km. 62,850, E-12080 CASTELLÓN (ES)			
2006 03 06	2006 11 27	2006 10 05	
<b>895365</b>	'...YOU IN?'	33	
Bacardi & Company Limited, Aeulestrasse 5 FL-9490 Vaduz (LI)			
2006 07 07	2006 11 27	2006 10 05	
<b>895375</b>	AIRCUISE	12	
Carl Freudenberg KG, Hoehnerweg 2-4 69469 Weinheim (DE)			
2006 07 13	2006 11 27	2006 10 05	
<b>895377</b>	LUBASA	19 36 37	
LUIS BATALLA, S.A. LUBASA, Avenida de Valencia, 95 E-12005 CASTELLON DE LA PLANA (ES)			
2006 07 20	2006 11 27	2006 10 05	
<b>895381</b>	Jogging	29 30	
Aldi Einkauf GmbH & Co. oHG, Eckenbergstrasse 16 45307 Essen (DE)			
2006 05 26	2006 11 27	2006 10 05	
<b>895390</b>	movement		
CFE: 5.7.13, 27.3.11, 29.1.12		09 28	
Wild duck S.A., Chemin du Péage 6 CH-1807 Blonay (CH)			
2006 07 21	2006 11 27	2006 10 05	
<b>895401</b>	be Q	25 32 33	
Manuela Bleeß, Bruchstraße 6 66901 Schönenberg-Kübelberg (DE)			
2006 06 16	2006 11 27	2006 10 05	
<b>895444</b>	BEBO	19	
BEBO Arch International AG, Culmannstrasse 56 CH-8006 Zurich (CH)			
2006 06 29	2006 11 27	2006 10 05	
<b>895449</b>	Eurotapaz		
CFE: 24.17.18, 25.3.3, 29.1.13		29	
Fishjager BV, Mondriaan 59 NL-2681 MH Monster (NL)			
2006 07 27	2006 11 27	2006 10 05	
<b>895460</b>	El Corazón		
CFE: 1.15.5, 2.9.1, 14.1.23, 24.13.25, 29.1.15		22 24 25 26	
Echo Trust & Invest AG, Industriestrasse 20 CH-8424 Embrach (CH)			
2006 07 31	2006 11 27	2006 10 05	
<b>895480</b>	COLORSIt	09	
Unitek Computer Co., Limited, Hui Ming Sheng Industrial Park, Tong Fu Yu Industrial Zone, Fuyong Town Baoan Shenzhen (CN)			
2006 06 30	2006 11 27	2006 10 05	
<b>895486</b>	Lutian	07 08	
Zhejiang Green Field Mechanical & Electrical Manufacture Co., Ltd, Industrial Area, Hengjie Town, Luqiao District, Taizhou Zhejiang 318056 (CN)			
2006 06 28	2006 11 27	2006 10 05	
<b>895497</b>	TERRITORY	12	
CITROËN, Immeuble Colisée III, 12 rue Fructidor F-75835 PARIS CEDEX 17 (FR)			
2006 06 23	2006 11 27	2006 10 05	
<b>895498</b>	Joy-Nuts	29 30	
Aldi Einkauf GmbH & Co. oHG, Eckenbergstrasse 16 45307 Essen (DE)			
2006 05 16	2006 11 27	2006 10 05	
<b>895521</b>	SNOWRENTAL	25 28 39 41	
SnowRental Limited, PO Box 1079 Norwich NR13 5WX (GB)			
2006 07 21	2006 11 27	2006 10 05	
<b>895530</b>	LOYA		
CFE: 26.11.1, 27.1.1, 27.5.1, 29.1.1, 29.1.8		25	
SAYDA TEKSTIL SANAYI VE TICARET LIMITED ŞİRKETİ, Sururi Mahallesi Bezciler Sokak Ugurlu Han No: 10/17 Eminönü-Istanbul (TR)			
2006 06 15	2006 11 27	2006 10 05	
<b>895531</b>	SOUCHI		
CFE: 26.4.1, 26.11.3, 27.5.1		25	
SERKAN ERGÜN, Fatih Caddesi Güldali Sokak No: 5 K: 1 Merter-Istanbul (TR)			
2006 07 07	2006 11 27	2006 10 05	
<b>895532</b>	ARTIMPORT	16 18 25	
ARTIMPORT, 7, rue Portefoin F-75003 PARIS (FR)			
2006 07 28	2006 11 27	2006 10 05	
<b>895535</b>	ZD		
CFE: 5.3.11, 27.5.1		25	
TEXTIL ZE.DE, S.A., 42/44, Santa Marta E-08302 MATARÓ (Barcelona) (ES)			
2006 05 23	2006 11 27	2006 10 05	
<b>895538</b>	SUERDA		
CFE: 26.1.18, 28.3.0		11	
TAIZHOU SUERDA SANITARY CO., LTD., Yuhuan Sci-Tech Industrial Area, Qinggang Town (Xiaqiu) Zhejiang (CN)			
2006 04 10	2006 11 27	2006 10 05	
<b>895557</b>	WESTRAND Ingénierie de l'odeur		
CFE: 5.3.20, 26.1.1, 26.1.10, 27.5.1, 29.1.3		01 03 04 05 07 11	
WESTRAND INTERNATIONAL, 38, avenue du 8ème Hussards F-68130 ALTKIRCH (FR)			
2006 06 13	2006 11 27	2006 10 05	
<b>895577</b>	BC Sept	05	
Becker-Chemie GmbH, Westring 87-89 33818 Leopoldshöhe (DE)			
2006 06 10	2006 11 27	2006 10 05	
<b>895578</b>	JODOFOAM	05	
DUNA-COOP Mezőgazdasági Kereskedelmi és Szolgáltató Kft., Széchenyi u. 60 H-2330 Dunaharaszti (HU)			
2006 07 04	2006 11 27	2006 10 05	
<b>895586</b>	EXODUS	33	
MIGUEL TORRES S.A., Miquel Torres i Carbó, 6 E-08720 VILAFRANCA DEL PENEDES (Barcelona) (ES)			
2006 06 05	2006 11 27	2006 10 05	
<b>895589</b>	Delizia COLLECTION		
CFE: 9.1.24, 27.5.1, 29.1.12		25	
ATMOSFER TEKSTIL DERI GIDA SANAYI VE TICARET LIMITED ŞİRKETİ, Mahmut Şevket Paşa Mithat Paşa Cad. Ceylan Sok. No. 11 Şişli, Istanbul (TR)			
2006 03 28	2006 11 27	2006 10 05	
<b>895598</b>	ROADHOOK	12	
AUTOMOBILES CITROËN, Immeuble Colisée III - 12, rue Fructidor F-75835 Paris Cedex 17 (FR)			
2006 08 04	2006 11 27	2006 10 05	
<b>895600</b>	ATLANTE	12	
AUTOMOBILES CITROËN, Immeuble Colisée III - 12, rue Fructidor F-75835 Paris Cedex 17 (FR)			
2006 08 04	2006 11 27	2006 10 05	
<b>895604</b>	VÖSLAUER		
CFE: 27.1.1		30 32 33	
Vöslauer Mineralwasser AG, Ottakringerstraße 91 A-1160 Wien (AT)			
2006 06 08	2006 11 27	2006 10 05	
<b>895616</b>	SHANTUI		
CFE: 18.1.15, 18.1.23, 29.1.12		07	
Shantui Construction Machinery Co., Ltd., No.58 Taibailou East Road Jining, Shandong (CN)			
2006 04 28	2006 11 27	2006 10 05	
<b>895626</b>	dinacell electrónica		
CFE: 1.15.23, 29.1.11		09 35 39	
DINACELL ELECTRONICA SL, C/ El Torno N° 8 E-28529 RIVAS VACIAMADRID (MADRID) (ES)			
2006 03 31	2006 11 27	2006 10 05	
<b>895642</b>	NIVEA OXYGEN POWER	03	
Beiersdorf AG, Unnastrasse 48 20253 Hamburg (DE)			
2006 05 30	2006 11 27	2006 10 05	



<b>895646</b>	SEAT ALTEA XL CFE: 27.5.1, 27.7.1, 29.1.12 SEAT, S.A., Autovía A-2, Km. 585 E-08760 Martorell (Barcelona) (ES) 2006 07 25 2006 11 27 2006 10 05	12
<b>895651</b>	SEAT ALTEA XL CFE: 27.5.2 SEAT, S.A., Autovía A-2, Km. 585 E-08760 Martorell (Barcelona) (ES) 2006 07 25 2006 11 27 2006 10 05	12
<b>895664</b>	SAIYI CFE: 27.5.1, 28.3.0 ZHEJIANG SAIYI ELECTRICAL APPLIANCES CO., LTD., Puyan Village, Xin Pu Town, Cixi, Zhejiang 315322 (CN) 2006 02 21 2006 11 27 2006 10 05	11
<b>895672</b>	SOFTWAREGATE Thomas Baumgartner, Gartenstrasse 2 CH-6300 Zug (CH) 2006 08 21 2006 11 27 2006 10 05	35 36 38 39 41 42
<b>895681</b>	ECO-GRAPH Endress+Hauser Wetzler GmbH+Co. KG, Obere Wank 1 87484 Nesselwang (DE) 2006 07 05 2006 11 27 2006 10 05	09
<b>895700</b>	PSCHITT MAGIQUE NOUVELLE PEAU CFE: 27.5.1 Laboratoire Garancia, 29 rue de Rémusat F-75016 PARIS (FR) 2006 02 14 2006 11 27 2006 10 05	03 05 44
<b>895720</b>	EXALINK SAUNIER DUVAL EAU CHAUDE CHAUFFAGE, 8, avenue Pablo Picasso F-94120 FONTENAY-SOUS-BOIS (FR) 2006 08 01 2006 11 27 2006 10 05	09 37
<b>895727</b>	CLUB OF ME Plus Warenhandelsgesellschaft mbH, Wissollstrasse 5-43 45478 Mülheim an der Ruhr (DE) 2006 06 26 2006 11 27 2006 10 05	18 24 25
<b>895735</b>	CFE: 25.3.1, 28.5.0, 29.1.13 Zastrogin Oleg Youryevitch, kv. 27, k. 3, d. 17, oul. D. Bednogo RU-123423 MOSKVA (RU) 2006 07 18 2006 11 27 2006 10 05	07 08 09
<b>895740</b>	STOVO CFE: 27.5.1, 28.3.0 ZHANG SHUFANG, No.2, No.1, Van Street, Zhonghua East Road, Tiefeng Block, Qiqihaer Heilongjiang Province (CN) 2006 07 26 2006 11 27 2006 10 05	25
<b>895758</b>	DOCTEUR GLAMOUR BOURJOIS, 12-14, rue Victor Noir F-92200 NEUILLY-SUR-SEINE (FR) 2006 08 03 2006 11 27 2006 10 05	03
<b>895761</b>	SONGFA CFE: 26.1.1, 27.5.1 GUANGDONG SONGFA CERAMICS CO., LTD., Ruyi Gongyeyuan, Fengxi, Chaozhou, Guangdong 521031 (CN) 2006 05 22 2006 11 27 2006 10 05	21
<b>895766</b>	CASEKING Toni Sonn and Kay Kostadinov, Franklinstraße 10 10587 Berlin (DE) 2006 06 12 2006 11 27 2006 10 05	09 35 38
<b>895791</b>	CONDRAMINA ROTTAPHARM S.P.A., Galleria Unione 5 I-20122 MILANO (IT) 2006 05 17 2006 11 27 2006 10 05	01 03 05 10
<b>895800</b>	DIOR HOMME DERM SYSTEM Dior CFE: 25.1.19, 29.1.12 PARFUMS CHRISTIAN DIOR, 33, avenue Hoche F-75008 PARIS (FR) 2006 08 04 2006 11 27 2006 10 05	03
<b>895813</b>	CUCINA by ASA CFE: 27.5.1 ASA Selection Wohnaccessoires Handels-GmbH, Rudolf-Diesel-Str. 3 56203 Höhr-Grenzhausen (DE) 2006 06 28 2006 11 27 2006 10 05	21 24
<b>895839</b>	CFE: 1.3.2, 27.3.1, 28.5.0 Sovmestnoe predpriyatie „lvkon“ v forme otkrytogo aktsionernogo obchtchestva, 95, prospekt Nezavisimosti, ofis 26 220043 Minsk (BY) 2006 06 08 2006 11 27 2006 10 05	30
<b>895840</b>	POWERISER Mark BOSCH, Alte Mühle, Russikerstrasse 19 CH-8330 Pfäffikon (CH) 2006 07 18 2006 11 27 2006 10 05	12 28 41
<b>895846</b>	OONA L'OURSE OONA L'OURSE S.A.R.L., 72, rue Madame F-75006 PARIS (FR) 2006 06 23 2006 11 27 2006 10 05	18 25
<b>895852</b>	DRESSING DU REGARD BOURJOIS, 12-14, rue Victor Noir F-92200 NEUILLY-SUR-SEINE (FR) 2006 07 24 2006 11 27 2006 10 05	03
<b>895854</b>	PROTECT CONCEPT CFE: 13.3.25, 26.1.18 CALOR, Place Ambroise Courtois F-69008 LYON (FR) 2006 07 25 2006 11 27 2006 10 05	09 11
<b>895859</b>	FLUDANO Bayer Aktiengesellschaft, Kaiser-Wilhelm-Allee 51373 Leverkusen (DE) 2006 06 26 2006 11 27 2006 10 05	01 05
<b>895860</b>	ORLIXON KRKA, tovarna zdravil, d.d., Novo mesto, Šmarješka cesta 6 SI-8501 Novo mesto (SI) 2006 08 08 2006 11 27 2006 10 05	05
<b>895863</b>	LKW WALTER LKW WALTER Internationale Transportorganisation AG, IZ Nö-Süd, Strasse 14 A-2355 Wiener Neudorf (AT) 2006 06 22 2006 11 27 2006 10 05	39
<b>895875</b>	MEIDUO CFE: 27.5.1 TAIZHOU WANGJIN ECONOMIC TRADE CO., LTD, 2nd Fushi Road Luqiao District Taizhou Zhejiang (CN) 2006 05 31 2006 11 27 2006 10 05	12
<b>895891</b>	dat-o Dauphin Entwicklungs- u. Beteiligungs GmbH, Industriestraße 11 91217 Hersbruck (DE) 2006 06 30 2006 11 27 2006 10 05	20
<b>895901</b>	METOCENE Basell Holdings B.V., Hoeksteen 66 NL-2132 MS Hoofddorp (NL) 2006 08 09 2006 11 27 2006 10 05	40 42
<b>895905</b>	CARSPOTTER CFE: 26.1.6, 27.5.1, 29.1.1, 29.1.6, 29.1.8 Team Fourward B.V., Teerketelsteeg 1 NL-1012 TB Amsterdam (NL) 2006 08 08 2006 11 27 2006 10 05	35 36 39 42
<b>895910</b>	SANDERO RENAULT s.a.s., F-92100 BOULOGNE-BILLANCOURT (FR) 2006 07 28 2006 11 27 2006 10 05	12
<b>895939</b>	GEORG WESTERMANN VERLAG Georg Westermann Verlag, Druckerei und Kartographische Anstalt GmbH & Co.KG, Georg-Westermann-Allee 66 38104 Braunschweig (DE) 2006 02 27 2006 11 27 2006 10 05	09 16 28 35 38 41 42
<b>895940</b>	DIERCKE Georg Westermann Verlag, Druckerei und Kartographische Anstalt GmbH & Co.KG, Georg-Westermann-Allee 66 38104 Braunschweig (DE) 2006 02 27 2006 11 27 2006 10 05	09 16 28 35 38 41 42
<b>895945</b>	AKKAR CFE: 25.1.10, 26.1.19, 27.5.1	13

AKKAR SILAH SANAYI VE TICARET LIMITED ŞİRKETİ, Orhanlı Köyü, Eski Bağlar Mevkii Merkez Mh. Gül Sk. Bila No TUZLA/İSTANBUL (TR) 2006 03 31	2006 11 27	2006 10 05	ITM ENTREPRISES (Société Anonyme), 24 rue Auguste-Chabrières F-75015 PARIS (FR) 2006 08 04	2006 11 27	2006 10 12
<b>895964</b> CFE: 2.1.16, 2.3.16, 3.7.16, 29.1.12 18 25 PICALDI TEKSTİL ÜRÜNLERİ PAZARLAMA LIMITED ŞİRKETİ, Kapalıçarşı Bodrum Han No: 55 Beyazıt - İstanbul (TR) 2005 12 30	2006 11 27	2006 10 12	<b>896091</b> So MINT CFE: 26.2.7, 27.5.1, 29.1.12 33 ITM ENTREPRISES (Société Anonyme), 24, rue Auguste-Chabrières F-75015 PARIS (FR) 2006 08 04	2006 11 27	2006 10 12
<b>895982</b> droxi CFE: 27.5.1, 29.1.13 02 03 05 08 16 20 21 28 SCHLECKER a.s., U libeňského pivovaru 63 CZ-180 00 Praha 8 (CZ) 2006 01 23	2006 11 27	2006 10 12	<b>896106</b> MAGNIF'EYES 03 Coty Deutschland GmbH, Fort Malakoff Park, Rheinstrasse 4E 55116 Mainz (DE) 2006 07 27	2006 11 27	2006 10 12
<b>895999</b> CHINO 21 30 32 35 Xuxa Ltd., Dhekelia Road, Kermia-Dasaki Beach, Flat 25 Larnaca (CY) 2005 07 12	2006 11 27	2006 10 12	<b>896137</b> CFE: 2.5.23 16 28 35 39 Daffer, spol. s r.o., Včelárska 1 SK-971 01 Prievidza (SK) 2006 04 07	2006 11 27	2006 10 12
<b>896009</b> NIDCAP 16 41 NIDCAP Federation International, Inc., P.O. Box 1112 Administrative Office Melrose, MA 02176 (US) 2006 08 08	2006 11 27	2006 10 12	<b>896138</b> daffer 16 28 35 39 Daffer, spol. s r.o., Včelárska 1 SK-971 01 Prievidza (SK) 2006 04 07	2006 11 27	2006 10 12
<b>896012</b> FERRERO BLACK 30 SOREMARTEC S.A., Drève de l'Arc-en-Ciel 102 B-6700 Schoppach- Arlon (BE) 2006 07 10	2006 11 27	2006 10 12	<b>896145</b> EL COTILLO 33 Lekkerland GmbH & Co. KG, Europaallee 57 50226 Frechen (DE) 2006 07 17	2006 11 27	2006 10 12
<b>896026</b> VEXIM 10 VEXIM, 10, avenue Hermès F-31240 L'Union (FR) 2006 07 25	2006 11 27	2006 10 12	<b>896153</b> COMILFO 30 OBŠHČESTVO S OGRANICHENNOY OTVETSTVENNOSTYU „RUZSKAYA KONDITERSKAYA FABRIKA“, d. 6/1, Vostochny mkr., p. Tuchkovo, Ruzsky r-n, RU-143130 Moskovskaya obl. (RU) 2006 07 20	2006 11 27	2006 10 12
<b>896031</b> MAXITRAILER 12 COMPAGNIE GENERALE DES ETABLISSEMENTS MICHELIN, 12 cours Sablon F-63000 CLERMONT-FERRAND (FR) 2006 06 30	2006 11 27	2006 10 12	<b>896162</b> MANETTI 25 CFE: 27.5.17 GALINAKIS EFTHIMIOS, Leoforos Pentelis 10 GR-162 36 Vrilissia Attikis (GR) 2006 07 27	2006 11 27	2006 10 12
<b>896035</b> WALTER TRAILER-RENT 12 36 39 Walter Trailer-Rent GmbH, IZ NÖ-Süd, Straße 14 A-2355 Wiener Neudorf (AT) 2006 06 22	2006 11 27	2006 10 12	<b>896163</b> Beauty Planet 10 14 26 Parsa Haar- und Modeartikel GmbH, Bahnhofstraße 14 74936 Siegelsbach/Baden (DE) 2005 12 22	2006 11 27	2006 10 12
<b>896038</b> BOTTLE SHAKES 32 33 Rauch Fruchtsäfte GmbH, Langgasse 1 A-6830 Rankweil (AT) 2006 06 07	2006 11 27	2006 10 12	<b>896169</b> SOLVO CFE: 26.13.25, 27.5.1, 29.1.12 09 35 37 38 41 42 OBŠHČESTVO S OGRANICHENNOJ OTVETSTVEYYOSTJU „SOLVO“, 21 Lit. 3 Chernjikhovskogo St RU-191119 Saint-Petersburg (RU) 2006 06 13	2006 11 27	2006 10 12
<b>896039</b> Helm CFE: 26.1.2, 26.1.6, 27.5.1, 29.1.4, 29.1.6 05 29 30 32 33 Sasho Tsvetanov Vasilev, ul. „Vasil Levski“ 32 Vilna zona Kokaliane BG-1191 SOFIA (BG) 2006 07 10	2006 11 27	2006 10 12	<b>896171</b> CFE: 2.1.1, 2.1.2, 16.3.15, 26.7.5, 28.5.0, 29.1.7, 29.1.15 29 Obchtchestvo s ogranichennoi otvetstvennostyou „Kompania ZOLOTOI TEREM“, 4, str. 15, nab. Danilovskaya RU-113114 Moskva (RU) 2006 05 26	2006 11 27	2006 10 12
<b>896047</b> MEXICORN CFE: 27.5.2, 29.1.12 04 29 30 31 MOGYI Kereskedelmi Kft., Petőfi S. út 29 H-6448 Csávoly (HU) 2006 05 03	2006 11 27	2006 10 12	<b>896180</b> AQUARETHANE 02 03 37 BLANCHON S.A., 28, rue Charles Martin F-69190 SAINT FONTS (FR) 2006 04 07	2006 11 27	2006 10 12
<b>896051</b> MLL CFE: 26.13.25 35 41 42 44 MLL Münchner Leukämielabor GmbH, Max-Lebsche-Platz 31 81377 München (DE) 2006 03 24	2006 11 27	2006 10 12	<b>896184</b> MYSTIC 05 NUFARM, 28, boulevard Camélinat F-92233 GENNEVILLIERS (FR) 2006 07 28	2006 11 27	2006 10 12
<b>896053</b> BLK CFE: 26.4.18, 27.5.1, 29.1.12 25 GÜC TEKSTİL SANAYI VE TICARET LIMITED ŞİRKETİ, Cobanceşme Mahallesi Mithatpaşa Caddesi Sülün Sokak No. 6-8 Yenibosna, İstanbul (TR) 2006 01 26	2006 11 27	2006 10 12	<b>896193</b> BLOCA 09 12 ADL S.A.S., 37, rue Ampère ZI - BP 93 F-77402 Lagny Cédex (FR) 2006 07 18	2006 11 27	2006 10 12
<b>896081</b> EASY CLIP CFE: 27.5.1 17 REDI S.p.A., Via Madonna dei Prati, 5/A, I-40069 Zola Predosa (Bologna) (IT) 2006 03 30	2006 11 27	2006 10 12	<b>896197</b> FORTÉ PHARMA LABORATOIRES CFE: 5.3.14, 27.5.1 03 05 41 Laboratoires FORTE PHARMA S.A.M., „Le Patio Palace“ - 41, avenue Hector Otto MC-98000 Monaco (MC) 2006 07 11	2006 11 27	2006 10 12
<b>896090</b> So Coco CFE: 26.2.7, 27.5.1, 29.1.12 33			<b>896198</b> ARCTIC TRUCKS CFE: 26.11.2, 27.5.1 12 35 37 39 Arctic Trucks International ehf, Kletthálsi 3 IS-110 Reykjavík (IS) 2006 04 03	2006 11 27	2006 10 12

<b>896216</b>	GARANCIA	03 05 44	
COSTE Saveria, 29 rue de Rémusat F-75016 PARIS (FR)			
2006 02 14	2006 11 27	2006 10 12	
<b>896222</b>	SO MANZANA		
CFE: 26.2.7, 27.5.1, 29.1.12 33			
ITM ENTREPRISES (Société Anonyme), 24 rue Auguste-Chabrières F-75015 PARIS (FR)			
2006 08 04	2006 11 27	2006 10 12	
<b>896223</b>	TROFI'SNACKS	30	
SOCIETE COOPERATIVE GROUPEMENT D'ACHATS DES CENTRES LECLERC, SC GALEC, 52, rue Camille Desmoulins F-92451 ISSY LES MOULINEAUX (FR)			
2006 08 11	2006 11 27	2006 10 12	
<b>896226</b>	So LITCHI		
CFE: 26.2.7, 27.5.1, 29.1.12 33			
ITM ENTREPRISES (Société Anonyme), 24, rue Auguste-Chabrières F-75015 PARIS (FR)			
2006 08 04	2006 11 27	2006 10 12	
<b>896230</b>	Music et moi	35 38 41	
SOCIETE COOPERATIVE GROUPEMENTS D'ACHATS DES CENTRES LECLERC, SC GALEC, 52, rue Camille Desmoulins F-92451 ISSY LES MOULINEAUX (FR)			
2006 08 11	2006 11 27	2006 10 12	
<b>896238</b>	SAMURAI	34	
Limited Liability Company „Torgovyi dom „Nevo Tabak“, Levashovsky prospect, dom 13, liter E, RU-197110 Saint-Petersburg (RU)			
2006 04 26	2006 11 27	2006 10 12	
<b>896239</b>	MyDenim		
CFE: 27.5.1, 29.1.12 25			
GRUP TEKSTIL INSAAT VE DIS TICARET ANONIM SIRKETI, Adana-Tarsus Karayolu 20.Km. ADANA (TR)			
2006 03 15	2006 11 27	2006 10 12	
<b>896242</b>	ParkNOW!	09 36 38 39	
NOW! Innovations OÜ, Pärnu mmt 146 EE-11317 Tallinn (EE)			
2006 05 26	2006 11 27	2006 10 12	
<b>896248</b>	PROTECT		
CFE: 27.5.24 31			
Svenska Lantmännen ek.för., P.O. Box 30192 SE-104 25 Stockholm (SE)			
2006 07 07	2006 11 27	2006 10 12	
<b>896254</b>	SEGECE	16 35 36 37 39 42	
Ségécé, 21, avenue Kléber F-75016 PARIS (FR)			
2006 03 22	2006 11 27	2006 10 12	
<b>896266</b>	PIUMINEL	16	
SOFFASS S.p.A., Via Fossanuova, 59 I-55016 PORCARI (LUCCA) (IT)			
2006 06 13	2006 11 27	2006 10 12	
<b>896272</b>	ENDOFLEX	10	
Merlyn Associates, Inc., 1542 Edinger Avenue, No. A Tustin, CA 92780 (US)			
2006 05 12	2006 11 27	2006 10 12	
<b>896286</b>	Yeni Inci		
CFE: 27.5.1 25			
YENI INCI IÇ GIYIM SANAYI VE TICARET LIMITED SIRKETI, Yenidogan Mahallesi Ferhatpasa Caddesi Site Sokak No: 9 Bayrampsa/Istanbul (TR)			
2005 10 28	2006 11 27	2006 10 12	
<b>896290</b>	SEAFOLLY	09 18 24 25 35	
P & Y Halas Pty Limited, 247 King Street MASCOT NSW 2020 (AU)			
2006 05 17	2006 11 27	2006 10 12	
<b>896302</b>	Laurèl	35	
Laurèl GmbH, Einsteinring 28 85609 Aschheim (DE)			
2006 03 22	2006 11 27	2006 10 12	
<b>896308</b>	AY'S		
CFE: 26.4.2, 26.4.12, 26.13.25, 27.5.1, 29.1.4, 29.1.15 25			
AYDOGAN ÖRME TEKSTİL SANAYI VE TICARET LIMITED ŞİRKETİ, San Bir Blv 5 Bölge 12, Cadde No: 61 Büyüçekmece/Istanbul (TR)			
2006 05 26	2006 11 27	2006 10 12	
<b>896317</b>	MEMOCOVER	16 35 39 40	
WRH Marketing AG, Industriestrasse 1 CH-8032 Hinwil (CH)			
2006 02 15	2006 11 27	2006 10 12	
<b>896331</b>	Liquelli	11	
Brita GmbH, Heinrich-Hertz-Straße 4 65232 Taunusstein (DE)			
2006 06 21	2006 11 27	2006 10 12	
<b>896335</b>	CFE: 26.13.25	35	
ESCADA AG, Margaretha-Ley-Ring 1 85609 Aschheim (DE)			
2006 03 27	2006 11 27	2006 10 12	
<b>896349</b>	Schischek	07 09	
Schischek GmbH, Mühlsteig 45 90579 Langenzenn (DE)			
2006 06 19	2006 11 27	2006 10 12	
<b>896350</b>	LION D'OR		
CFE: 19.7.1, 29.1.13 33			
AKTSIONERNO DRUJESTVO „VINPROM PESHTERA“, „Brezovska“ str. 126 BG-4003 PLOVDIV (BG)			
2006 07 14	2006 11 27	2006 10 12	
<b>896354</b>		29 30	
OBSHCHESTVO S OGRANICHENNOY OTVETSTVENNOSTYU FABRIKA „MOROZHENOE INMARKO“, Baza OAO „Sibirskoe“, p. Elitnoe, Novosibirsky r-n RU-630501 Novosibirskaya obl. (RU)			
2006 07 05	2006 11 27	2006 10 12	
<b>896355</b>	CFE: 28.5.0	30	
OBSHCHESTVO S OGRANICHENNOY OTVETSTVENNOSTYU FABRIKA „MOROZHENOE INMARKO“, Baza OAO „Sibirskoe“, p. Elitnoe, Novosibirsky r-n RU-630501 Novosibirskaya obl. (RU)			
2006 07 05	2006 11 27	2006 10 12	
<b>896360</b>	YAMAO	09 11	
NINGBO YAMAO LIGHTING ELECTRIC APPLIANCE CO., LTD, 88 Zhong Xing East Road, Xi Kou Fenghua, Zhejiang (CN)			
2006 03 15	2006 11 27	2006 10 12	
<b>896389</b>	BIOCODE		
CFE: 26.1.1, 26.1.6, 27.5.1, 29.1.1, 29.1.6 09 37			
Obschestvo s ogranichennoj otvetstvennostyu „Nauchno-Proizvodstvennoe Predpriyatie „Lazernye Sistemy“, 1-ya Krasnoarmeyskaya ul., 1 RU-191186 Saint-Petersburg (RU)			
2006 06 22	2006 11 27	2006 10 12	
<b>896391</b>	V		
CFE: 26.2.3, 26.11.2, 27.1.1 05 16			
"SOPHARMA" AD, Oulitsa „Iliensko chausse" 16 BG-1220 Sofia (BG)			
2006 07 14	2006 11 27	2006 10 12	
<b>896398</b>	WINGCHUN KUNG-FU		
CFE: 5.3.14, 26.13.25, 27.5.24, 28.3.0, 29.1.13 25 41			
Marc Debus, Auf der Heide 5 61267 Neu Anspach (DE)			
2006 07 21	2006 11 27	2006 10 12	
<b>896411</b>	HEADSTRONG	01 06 07	
AFFIMET, 7, place du Chancelier Adenauer F-75016 PARIS (FR)			
2006 07 05	2006 11 27	2006 10 12	
<b>896417</b>	SUNNYSOUL	05 29 30	
Ökopharm GmbH, Moosham 29 A-5585 Unternberg (AT)			
2006 06 12	2006 11 27	2006 10 12	
<b>896420</b>	aromsa		
CFE: 26.3.23, 29.1.13 29 30 35			
AROMSA BESIN AROMA VE KATKI MADDELERI SANAYI VE TICARET LIMITED ŞİRKETİ, Samanyolu Sokak Yonca Apartman No:116/5 Şişli-Istanbul (TR)			
2006 03 10	2006 11 27	2006 10 12	

<b>896432</b>	MOVIDA	20	Ludwigshafen (DE); Luciano Mauro, Via Aterno, 59 I-66010 San Giovanni Teatino (IT)
STEELCASE, Espace Européen - 1, allée d'Oslo F-67300 SCHILTIGHEIM (FR)			
2006 08 08	2006 11 27	2006 10 12	2006 06 08 2006 11 27 2006 10 12
<b>896467</b>	NORSK HYDRO	12	<b>896608</b> DOBEDIL 05
NORSK HYDRO ASA, N-0240 Oslo (NO)			EGIS GYÓGYSZERGYÁR RT., Keresztúri út 30-38 H-1108 Budapest (HU)
2006 06 29	2006 11 27	2006 10 12	2006 06 29 2006 11 27 2006 10 12
<b>896473</b>	BREEZE GIRLS	25	<b>896609</b> GESSEDIL 05
ÖZ-RIGA TEKSTİL SANAYI VE TICARET LIMITED ŞİRKETİ, Keresteciler Sit. Akçaagaç Sk 5/115 Merter Güngören - ISTANBUL (TR)			EGIS GYÓGYSZERGYÁR RT., Keresztúri út 30-38 H-1108 Budapest (HU)
2006 06 26	2006 11 27	2006 10 12	2006 06 29 2006 11 27 2006 10 12
<b>896482</b>	SAMECA	07 35 37 40	<b>896610</b> PiGo 07
Werner Braun, Leonhard Schwank, Gerd Stuber, Volkerstrasse 6 55232 Alzey (DE)			CFE: 26.4.2, 27.5.1
2006 06 12	2006 11 27	2006 10 12	"PROCESNA OPREMA PIGO" d.o.o., 10, Dobropoljska 11000 BEOGRAD (RS)
<b>896486</b>	DORNIER ErgoWeave	07	2006 06 30 2006 11 27 2006 10 12
CFE: 27.5.11, 27.5.17			<b>896617</b> REGALINES 29 31 32
Lindauer DORNIER Gesellschaft mit beschränkter Haftung, Rickenbacher Str. 119 88131 Lindau (DE)			AGRO SELECTIONS FRUITS, La Prade de Mousseillous F-66200 ELNE (FR)
2006 07 10	2006 11 27	2006 10 12	2006 07 11 2006 11 27 2006 10 12
<b>896530</b>	bwin		<b>896623</b> PAGAO 25
CFE: 26.4.18, 27.5.1, 27.5.7, 29.1.12	09 16 35 36 38 41 42		CFE: 28.3.0
bwin Interactive Entertainment AG, Börsegasse 11 A-1010 Wien (AT)			ZHANG SHUFANG, No.2, No.1, Van Street, Zhonghua East Road, Tiefeng Block, Qiqihaer Heilongjiang Province (CN)
2006 03 16	2006 11 27	2006 10 12	2006 07 26 2006 11 27 2006 10 12
<b>896533</b>	betandwin		<b>896631</b> Nid d'Abeille 30
CFE: 26.1.3, 26.4.18, 26.11.12, 27.5.24, 29.1.13	09 16 35 36 38 41 42		CFE: 3.13.4, 3.13.5, 3.13.24, 29.1.12
bwin Interactive Entertainment AG, Börsegasse 11 A-1010 Wien (AT)			SOCIETE COOPERATIVE GROUPEMENTS D'ACHATS DES CENTRES LECLERC, SC GALEC, 52, rue Camille Desmoulins F-92451 ISSY LES MOULINEAUX (FR)
2006 03 22	2006 11 27	2006 10 12	2006 08 18 2006 11 27 2006 10 12
<b>896563</b>	KIDEEZ	16 20 21	<b>896648</b> L'Arnée Cosmetics 03 05
Georgia-Pacific S.à.r.l., 25 route d'Esch L-1470 Luxembourg (LU)			Otkrytoe aktsionernoje obschestvo „Kompaniya Arnest“, g. Nevinnomyssk-7, ul. Kombinatskaya 6 RU-357107 Stavropolsky kraj (RU)
2006 08 17	2006 11 27	2006 10 12	2006 05 29 2006 11 27 2006 10 12
<b>896567</b>	REMIX EMPORIO GA ARMANI	03	<b>896654</b> Golden Temple 30
CFE: 3.7.16, 3.7.24, 27.5.2			Euryza GmbH, Oberwerder Damm 11-21 20539 Hamburg (DE)
GA MODEFINE S.A., Via Penate 4 CH-6850 Mendrisio (CH)			2006 07 18 2006 11 27 2006 10 12
2006 08 29	2006 11 27	2006 10 12	<b>896674</b> Dynasylan 01 02
<b>896586</b>	ENSSLIN	09 16 28 35 38 41 42	Degussa AG, Bennigsenplatz 1 40474 Düsseldorf (DE)
Georg Westermann Verlag, Druckerei und Kartographische Anstalt GmbH & Co.KG, Georg-Westermann-Allee 66 38104 Braunschweig (DE)			2006 05 13 2006 11 27 2006 10 12
2006 03 22	2006 11 27	2006 10 12	<b>896675</b> COSANOSTRA 18 25
<b>896588</b>	winklers		PICECI LUIGI, Via Salasco, 32 I-20136 Milano (IT)
CFE: 20.1.3, 25.1.1, 26.11.12, 27.5.1, 29.1.12	09 16 28 35 38 41 42		2006 06 22 2006 11 27 2006 10 12
Georg Westermann Verlag, Druckerei und Kartographische Anstalt GmbH & Co.KG, Georg-Westermann-Allee 66 38104 Braunschweig (DE)			<b>896679</b> CFE: 5.5.20, 26.11.12 25
2006 03 22	2006 11 27	2006 10 12	FIXED Star Kft., Margó Tivadar út 182 3/9 H-1186 Budapest (HU)
<b>896590</b>	WESTERMANN	09 16 28 35 38 40 41 42	2006 05 30 2006 11 27 2006 10 12
Georg Westermann Verlag, Druckerei und Kartographische Anstalt GmbH & Co.KG, Georg-Westermann-Allee 66 38104 Braunschweig (DE)			<b>896688</b> SKANDO 14 18 25 26 35
2006 02 28	2006 11 27	2006 10 12	Dansko, Inc., 8 Federal Road West Grove, PA 19390 (US)
<b>896593</b>	LODIGREL	05	2006 05 12 2006 11 27 2006 10 12
EGIS GYÓGYSZERGYÁR NyRt., Keresztúri út 30-38 H-1108 Budapest (HU)			<b>896712</b> FERRYMAX 04
2006 06 16	2006 11 27	2006 10 12	CASTROL LIMITED, Wakefield House, Pipers Way Swindon, Wiltshire SN3 1RE (GB)
<b>896600</b>	iDrive	09	2006 08 01 2006 11 27 2006 10 12
Bayerische Motoren Werke Aktiengesellschaft, Petuelring 130 80809 München (DE)			<b>896713</b> apriori 14
2006 06 26	2006 11 27	2006 10 12	Apriori Textilvertriebs GmbH, Harkortstrasse 24 48163 Münster (DE)
<b>896607</b>	Frantina	14 18 25	2006 07 23 2006 11 27 2006 10 12
Ciarli Iammarone, Adam-Stegerwald-Str. 25 67071 Ludwigshafen (DE); Nicola Iammarone, Adam-Stegerwald-Straße 25 67071			<b>896726</b> MB TECHNOLOGIES 12
			CFE: 27.5.1
			OCAP SPA, SS 460 Km. 26.700, Località San Martino I-10087 VALPERGA (TO) (IT)
			2006 05 15 2006 11 27 2006 10 12



<b>896733</b>	nightSun			
	CFE: 27.5.1, 28.3.0		11	
	Wang Zhihong, Gaotang Cun, Dongfang Cunwei, Badu Town, Jishui County Jiangxi Province (CN)			
	2006 03 03	2006 11 27		2006 10 12
<b>896735</b>	ELASTEK		19	
	DEKTRADE a.s., Tiskařská 10/257 CZ-108 28 Praha 10 (CZ)			
	2006 02 14	2006 11 27		2006 10 12
<b>896736</b>	DEKFOL		17	
	DEKTRADE, a.s., Tiskařská 10/257 CZ-108 28 Praha 10, Malešice (CZ)			
	2006 02 14	2006 11 27		2006 10 12
<b>896737</b>	UNIDEK		06 17 19	
	DEKTRADE a.s., Tiskařská 10/257 CZ-108 28 Praha 10 (CZ)			
	2006 02 14	2006 11 27		2006 10 12
<b>896738</b>	FILTEK		17 19 24	
	DEKTRADE a.s., Tiskařská 10/257 CZ-108 28 Praha 10 (CZ)			
	2006 02 14	2006 11 27		2006 10 12
<b>896739</b>	DEK TIME			
	CFE: 26.4.9, 26.4.18, 27.5.24		16 35 41	
	DEKTRADE a.s., Tiskařská 10/257 CZ-108 28 Praha 10 (CZ)			
	2006 03 22	2006 11 27		2006 10 12
<b>896746</b>	IGORA ROYAL			
	CFE: 27.5.1		03 21 42	
	Hans Schwarzkopf & Henkel GmbH & Co. KG, Südliche Münchener Straße 1 82031 Grünwald (DE)			
	2006 02 23	2006 11 27		2006 10 12
<b>896758</b>	erketürk		07 12 42	
	ERKE ERKE ARASTIRMALARI VE MÜHENDISLIK ANONIM SİRKET, Merkez Mah. Aytaç Mevkii Basın Ekspres Yolu No: 5/A Ugur Plaza Halkali Halkali-İSTANBUL (TR)			
	2006 03 14	2006 11 27		2006 10 12
<b>896767</b>	Green Tea		31	
	Rosen-Tantau Mathias Tantau Nachfolger, Tornescher Weg 13 25436 Uetersen (DE)			
	2006 06 02	2006 11 27		2006 10 12
<b>896768</b>	ACUMENT		06 07 08	
	Acument Intellectual Properties, LLC, 840 West Long Lake Road Troy, Michigan 48098 (US)			
	2006 07 21	2006 11 27		2006 10 12
<b>896771</b>	CFE: 26.11.12		06 07 08	
	Acument Intellectual Properties, LLC, 840 West Long Lake Road Troy, Michigan 48098 (US)			
	2006 07 21	2006 11 27		2006 10 12
<b>896773</b>			30	
	OBSHCHESTVO S OGRANICHENNOY OTVETSTVENNOSTYU FABRIKA „MOROZHENOE INMARKO“, Baza OAO „Sibirskoe“, p. Elitnoe, Novosibirsky r-n RU-630501 Novosibirskaya obl. (RU)			
	2006 07 05	2006 11 27		2006 10 12
<b>896777</b>	Mercury		13	
	Frankonia Handels GmbH & Co. KG, Schießhausstr. 10 97228 Rottendorf (DE)			
	2006 06 29	2006 11 27		2006 10 12
<b>896788</b>	Enterogel		01 03 05	
	Obshchestvo s ogranichennoy otvetstvennostyu „TNK SILMA“, str. 1, 24, ul. Tashkentskaya RU-109472 MOSCOW (RU)			
	2006 03 31	2006 11 27		2006 10 12
<b>896818</b>	LIVZON			
	CFE: 26.1.18, 28.3.0		05	
	LIVZON PHARMACEUTICAL GROUP INC., Guihua Road North, Gongbei, Zhuhai Guangdong (CN)			
	2006 02 24	2006 11 27		2006 10 12
<b>896822</b>	TARANIS		12	
	RENAULT s.a.s., F-92100 BOULOGNE-BILLAN COURT (FR)			
	2006 08 10	2006 11 27		2006 10 12
<b>896823</b>	RENAULT TANGARA		12	
	RENAULT s.a.s., F-92100 BOULOGNE-BILLAN COURT (FR)			
	2006 08 10	2006 11 27		2006 10 12
<b>896824</b>	SEQUENCE		12	
	RENAULT s.a.s., F-92100 BOULOGNE-BILLAN COURT (FR)			
	2006 08 10	2006 11 27		2006 10 12
<b>896826</b>	EMERAUDE		12	
	RENAULT s.a.s., F-92100 BOULOGNE-BILLAN COURT (FR)			
	2006 08 10	2006 11 27		2006 10 12
<b>896833</b>	E.H CHILDRENS		25	
	ÖZ-RİGA TEKSTİL SANAYİ VE TİCARET LİMİTED ŞİRKETİ, Keresteciler Sit. Akçaagaç Sk 5/115 Merter Güngören - İSTANBUL (TR)			
	2006 06 26	2006 11 27		2006 10 12
<b>896845</b>	MYRTACINE		03	
	PIERRE FABRE DERMO-COSMETIQUE, 45, Place Abel Gance F-92100 BOULOGNE (FR)			
	2006 04 24	2006 11 27		2006 10 12
<b>896859</b>	RACER the ergonomic horseshoe			
	CFE: 27.5.1, 29.1.12		06 18	
	Svenska Elitskon AB, Tulegatan 4 SE-903 26 UMEÅ (SE)			
	2006 04 12	2006 11 27		2006 10 12
<b>896878</b>	BYCOMEOR			
	CFE: 26.2.1, 26.2.5, 27.5.1		24 25 35	
	RAMAZAN BAYHAN, Çadircılar Cad. Sarnıçlı Han Kat: 1 No:20 Beyazıt EMINÖNÜ İSTANBUL (TR)			
	2006 07 07	2006 11 27		2006 10 12
<b>896880</b>	guo xing			
	CFE: 1.1.1, 24.17.2, 26.3.16, 28.3.0		19	
	JINJIANGSHI PINZHI TAOCI JIANCAI YOUXIANGONGSI, Changpu, Neikeng Jinjiang, Fujian 362300 (CN)			
	2006 04 05	2006 11 27		2006 10 12
<b>896884</b>	GeoEye			
	CFE: 2.9.4, 26.13.25, 27.5.1, 29.1.12		42	
	ORBIMAGE Inc., 21700 Atlantic Boulevard Dulles, VA 20166 (US)			
	2006 03 16	2006 11 27		2006 10 12
<b>896891</b>	CFE: 26.4.16, 26.4.24, 28.3.0		03	
	GUANGDONG MINGCHEN COSMETICS CO., LTD., Shangcun Industrial Zone, Lianxia Town, Chenghai Guangdong (CN)			
	2006 04 07	2006 11 27		2006 10 12
<b>896896</b>	Polixea		35 38 41 42	
	POLIXEA AG, Denninger Str. 15 81679 München (DE)			
	2006 03 29	2006 11 27		2006 10 12
<b>896902</b>	SNOWSTORM		12	
	PIRELLI TYRE S.P.A., Viale Sarca, 222 I-20126 MILANO (MI) (IT)			
	2006 05 31	2006 11 27		2006 10 12

## F. TOPOGRAFIA UKŁADÓW SCALONYCH

263

### DECYZJE O WYGAŚNIĘCIU PRAWA Z REJESTRACJI

Poniższe zestawienie zawiera kolejno: numer rejestracyjny topografii układów scalonych i datę wygaśnięcia prawa z rejestracji.

7 2006 07 10

## G. SPROSTOWANIA OPISÓW PATENTOWYCH I OPISÓW OCHRONNYCH

264

Poniższe zestawienie zawiera kolejno: kod rodzaju patentu, numer patentu oraz przyczynę i treść sprostowania.

### OPISY PATENTOWE

(B1) 191239 Postanowiono opis ponownie wydrukować ze względu na stwierdzone błędy drukarskie

(B1) 191373 Postanowiono opis ponownie wydrukować ze względu na stwierdzone błędy drukarskie

(B1) 191815 Sprostowano błędy drukarskie w treści opisu: str. 1 poz. (74) z „Wojtasińska” na „Wojasińska”; str. 2 wiersz 1 od dołu z „-metoksyiminopiro-lidyn-” na „metoksyiminopirolidyn-”; str. 6 wiersz 30 od góry z „ $\Theta 9$ ” na „ $2\Theta$ ” na; str. 6 wiersz 4 od dołu z „tość” na „tości”; str. 13 wiersz 20 od dołu z „piki  $2\Theta - 7,7$ ” na „piki  $2\Theta = 7,7$ ”

(B1) 192359 Postanowiono opis ponownie wydrukować ze względu na stwierdzone błędy drukarskie

(B1) 192392 Sprostowano błędy drukarskie w treści opisu: str. 4 wiersz 18 od dołu z „ $TiO_2/SiO_2$ -” na „ $TiO_2/SiO_2$ ”; str. 12 tabela, kolumna 2 z „UVA (w nm/h) A” na „UVA (w nm/h)”; str. 12 tabela, kolumna 1 z „Przykład 1 ( $TiO_2$  na  $SiOC$ )” na „Przykład 1 ( $TiO_2$  na niepokrytym szkłe)”

(B1) 192541 Sprostowano błędy drukarskie w treści opisu: str. 10 wiersz 6 od góry z „według zastrz. 15” na „według zastrz. 18”; str. 11 wiersz 1 od góry z „wdług zastrz. 36” na „według zastrz. 38”; str. 11 wiersz 2 od dołu z „SKF-94452” na „SKF-94482”

(B1) 192561 Postanowiono opis ponownie wydrukować ze względu na stwierdzone błędy drukarskie

(B1) 192661 Postanowiono opis ponownie wydrukować ze względu na stwierdzone błędy drukarskie

(B1) 192671 Sprostowano błędy drukarskie w treści opisu: str. 2 wiersz 9 od dołu z „(EP 0264968 B1)” na „(EP 0284968 B1)”; str. 2 wiersz 29 od góry z „JP-A 45002233” na „JP-A-48002233”; str. 2 wiersz 34 od góry z „60-130°C” na „80-130°C”; str. 5 wiersz 15 od dołu z „nie ekstrahowany” na „nieekstrahowany”; str. 6 wiersz 10 od góry z „Nie ekstrahowany” na „Nieekstrahowany”

(B1) 192685 Sprostowano błędy drukarskie w treści opisu: str. 4 wiersz 16 od dołu z „tuleją 43” na „tuleją 49”; str. 4 wiersz 4 od dołu z „ramienia 61” na „ramienia 67”; str. 5 wiersz 1 od góry z „tulei 51” na „tulei 57”; str. 5 wiersz 15 od dołu z „komory 13” na „komory 10”; str. 5 wiersz 13 od dołu z „poosiowe otwory 3” na „poosiowe otwory 38”

(B1) 192913 Sprostowano błędy drukarskie w treści opisu: str. 2 wiersz 9 od dołu z „kompozycję metaloorganiczną użyteczny” na „kompozycję metaloorganiczną użyteczną”; str. 6 wiersz 19 od dołu z „(Tilcom®PBT)” na „(Tilcom®PBT)”; str. 10 wiersz 1 pod tabelą 4 z „SLCA” na „SICA”; str. 11 wiersz 27 od dołu oraz wiersz 23 od dołu z „alkilowego” na „alkilowego”; str. 11 wiersz 24 od dołu z „fosforan fosforan” na „fosforan”

(B1) 192952 Sprostowano błędy drukarskie w treści opisu: str. 1 wiersz 12 od dołu oraz str. 8 wiersz 3 od dołu z „poli sacharydy” na „polisacharydy”; str. 2 wiersz 23 od dołu z „chałatowe” na „chełatowe”; str. 3 wiersz 6 od góry z „cysteinę kwas glutaminowy” na „cysteinę, kwas glutaminowy”; str. 4 wiersz 14 od góry z „2% wagowych i mikroskładników” na „2% wagowych mikroskładników”; str. 5 wiersz 6 nad tabelą z „bór (0,02%)” na „bor (0,02%)”; str. 8 wiersz 6 od góry z „faza 5 pączków kwiatowych” na „faza pączków kwiatowych”; str. 8 wiersz 5 od dołu z „5% do 10% wagowych, mieszaniny” na „5% do 10% wagowych mieszaniny”

(B1) 193054 Sprostowano błędy drukarskie i oczywiste pomyłki w treści opisu: str. 2 wiersz 5 od góry z „Lndustry” na „Industry”; str. 4 wiersz 2 od góry oraz str. 12 wiersz 8 od dołu z „kwasu tridekanowego, kwasu tridekanowego” na „kwasu tridekanowego”; str. 6 wiersz 30 od góry z „Ilości” na „ilości”

(B1)193073 Sprostowano błędy drukarskie w treści opisu: str. 3 wiersz 23 od dołu z „tu taj” na „tutaj”; str. 6 wiersz 6 od góry z „w miejscu 1” na „w miejscu 7”; str. 7 wiersz 26 od góry z „drążki, 3” na „drążki 3”; str. 9 wiersz 21 od góry z „leżącymi ma jednej” na „leżącymi na jednej”; str. 9 wiersz 20 od dołu z „drążka stojaka, złączalne” na „drążka stojaka złączalne”

(B1) 193076 Postanowiono opis ponownie wydrukować ze względu na stwierdzone błędy drukarskie

(B1)193101 Sprostowano błąd drukarski w treści opisu: str. 5 wiersz 17 od dołu z „ $x\text{CaO}\cdot\text{Al}_2\text{O}_3\cdot y\text{CaSO}_4\cdot z\text{CaCO}_3\cdot\text{H}_2\text{O}$ ” na „ $x\text{CaO}\cdot\text{Al}_2\text{O}_3\cdot y\text{CaSO}_4\cdot z\text{CaCO}_3\cdot n\text{H}_2\text{O}$ ”

(B1) 193109 Postanowiono opis ponownie wydrukować ze względu na stwierdzone błędy drukarskie

(B1)193177 Sprostowano błąd drukarski w treści opisu: str. 4 wiersz 27 od góry z „rozważania” na „rozwiązania”

(B1) 193194 Sprostowano błędy drukarskie w treści opisu: str. 5 wiersz 13 od góry z „30 leżącej powyżej” na „leżącej powyżej”; str. 5 wiersz 26 od góry z „Ząb ograniczający 223’ ” na „Ząb ograniczający 228’ ”

(B1) 193236 Postanowiono opis ponownie wydrukować ze względu na stwierdzone błędy drukarskie

(B1)193347 Sprostowano błędy drukarskie w treści opisu: str. 4 wiersz 15 od góry z „sprężyna płytkowa 26” na „sprężyna płytkowa 28”; str. 7 wiersz 17 od góry z „skrzydeł 66” na „skrzydeł 68”

(B1)193367 Sprostowano błędy drukarskie w treści opisu: str. 9 wiersz 7 od dołu z „trialkio” na „trialkilo”; str. 19 wiersz 6 od dołu z „ $R^5$ ” na „ $R^1$ ”; str. 20 wiersz 13 od góry z „chlorową” na „atom chloru”; str. 20 wiersz 16 od góry z „ $a\text{ m R}^4$ ” na „ $a\text{ R}^4$ ”; str. 21 wiersz 10 od góry z „ $R^{\wedge}$ ” na „ $R^1$ ”; str. 23 wiersz 2 od góry z „inoacetyl” na „iminoacetyl”

(B1) 193373 Postanowiono opis ponownie wydrukować ze względu na stwierdzone błędy drukarskie

(B1) 193443 Sprostowano błędy drukarskie w treści opisu; na str. 4 wiersz 21 od dołu z „działanie gazu” na „działaniem gazu”; str. 4 wiersz 7 od dołu z „DIN 5338<sup>0</sup>” na „DIN 53380”

(B1)193447 Postanowiono opis ponownie wydrukować ze względu na stwierdzone błędy drukarskie

(B1)193527 Sprostowano błąd drukarski w treści opisu: str. 1 wiersz 3 od dołu oraz str.12 wiersz13 od dołu z „ $n=1 > m=0$ ” na „ $n=1, m=0$ ”

(B1) 193546 Postanowiono opis ponownie wydrukować ze względu na stwierdzone błędy drukarskie

(B) 193591 Sprostować błąd drukarski w treści opisu: str. 4 wiersz 10 od dołu z „płytę 11” na „płytę 17”

(B1)193671 Sprostowano błędy drukarskie w treści opisu; na str. 3 wiersz 12 od góry oraz str. 15 wiersz 10 od góry z „zdolność” na „zwilżalność”; str. 14 wiersz 5 od dołu z „5. Według zastrz.” na „5. Kompozycja według zastrz.”

(B1)193779 Sprostowano błąd drukarski w treści opisu: na str. tytułowej w poz. (72) z „Silvano Freti, Prex, CH” na „Silvano Freti, St. Prex, CH”

(B1)193820 Sprostowano błąd drukarski w treści opisu; str. 5 wiersz 22 od dołu z „od swego końca (2)” na „od swego końca (8)”

(B1)193965 Sprostowano błędy drukarskie w treści opisu; str. 7 wiersz 7 od góry z „ścianki łączącej 7A” na „ścianki łączącej 24”; str. 7 wiersz 17 od dołu z „zewnątrzna część 55” na „zewnątrzna część 56”

(B1)194216 Sprostowano błąd drukarski na str. tytułowej w poz. (51) z „C07D 413/13 (2006.01)” na „C07D 413/14 (2006.01)”

(B1) 194245 Sprostowano błąd drukarski na str. tytułowej w poz. (51) z „A31K 31/5025 (2006.01)” na „A61K 31/5025 (2006.01)”

(B1)194350 Sprostowano błąd drukarski na str. tytułowej w poz. (51) z „A61F 31/473 (2006.01)” na „A61K 31/473 (2006.01)”

(B1) 194463 Sprostowano błąd drukarski na str. tytułowej w poz. (51) z „C07D 233/6088” na „C07D 233/60 (2006.01)”

(B1) 194572 Sprostowano błąd drukarski na str. tytułowej w poz. (51) przez wykreślenie 3-ciej pozycji

(B1) 194692 Sprostowano błąd drukarski na str. tytułowej w poz. (51) wiersz 5 z „A61K 31/4764 (2006.01)” na „A61K 31/4164 (2006.01)”

## H. OGŁOSZENIA

265

### OGŁOSZENIA O ZDJĘCIU KLAUZUL TAJNOŚCI PATENTÓW NA WYNAZAZKI I PRAW OCHRONNYCH NA WZORY UŻYTKOWE

Poniższe zestawienie zawiera kolejno: numer patentu, numer zgłoszenia wynalazku, datę zgłoszenia wynalazku, symbol Międzynarodowej Klasyfikacji Patentowej, nazwisko i imię twórcy (twórców), nazwisko i imię lub nazwę uprawnionego z patentu oraz miejsce zamieszkania lub siedzibę i w nawiasie kod kraju, tytuł wynalazku. Opisy patentowe (ochronne) są dostępne w Czytelni Urzędu Patentowego Rzeczypospolitej Polskiej.

#### PATENTY

B1 (11) <b>0431</b>	(21) 224832	(22) 1980 06 10	B1 (11) <b>0444</b>	(21) 229302	(22) 1981 01 22
(51) <b>B66F 11/04</b> (2006.01)			(51) <b>F42B 12/38</b> (2006.01)		
<b>H01Q 1/32</b> (2006.01)			<b>F42B 12/40</b> (2006.01)		
(72) Drzensła Stanisław			<b>F42B 12/44</b> (2006.01)		
(73) MON, Warszawa (PL)			(72) Furkal Janusz		
(54) Urządzenie do podnoszenia, zwłaszcza anteny, umieszczone na środku transportowym			(73) MON, Warszawa (PL)		
			(54) Ładunek do stawiania celów pozornych		
B1 (11) <b>0433</b>	(21) 215727	(22) 1979 05 22	B1 (11) <b>0447</b>	(21) 231563	(22) 1981 05 29
(51) <b>D06N 3/06</b> (2006.01)			(51) <b>F42B 23/10</b> (2006.01)		
<b>D06N 3/14</b> (2006.01)			(72) Biajgo Ryszard, Garstka Jerzy, Nietreba Bronisław, Rozin Mirosław		
(72) Kosińska Maria, Kopytowska Danuta, Pawlik Grzegorz			(73) MON, Warszawa (PL)		
(73) MON, Warszawa (PL)			(54) Mina lądowa, przeciwpiechotna, naciskowego działania		
(54) Kompozycja do wytwarzania poromerycznego materiału skóropodobnego					
B1 (11) <b>0434</b>	(21) 222480	(22) 1980 03 06	B1 (11) <b>0448</b>	(21) 223727	(22) 1980 04 24
(51) <b>B64D 1/04</b> (2006.01)			(51) <b>C08F 2/44</b> (2006.01)		
(72) Stasiewicz Stanisław, Michalewicz Kazimierz, Mikoda Tadeusz			<b>C08F 120/14</b> (2006.01)		
(73) MON, Warszawa (PL)			(72) Stańczyk Tomasz, Grajkowski Piotr		
(54) Wyrzutnia rurowa do wyrzucania środków bojowych ze statków powietrznych			(73) MON, Warszawa (PL)		
			(54) Sposób otrzymywania tworzywa pochłaniającego selektywnie promieniowanie w zakresie 600÷800 nanometrów		
B1 (11) <b>0435</b>	(21) 215813	(22) 1979 05 22	B1 (11) <b>0449</b>	(21) 223728	(22) 1980 04 24
(51) <b>B22F 9/22</b> (2006.01)			(51) <b>C08F 2/44</b> (2006.01)		
(72) Raźniewska Maria, Bugaj Ryszard, Czepelak Marian			<b>C08F 120/14</b> (2006.01)		
(73) MON, Warszawa (PL)			(72) Stańczyk Tomasz, Grajkowski Piotr		
(54) Sposób otrzymywania drobnoziarnistych proszków metali			(73) MON, Warszawa (PL)		
			(54) Sposób otrzymywania tworzywa pochłaniającego selektywnie promieniowanie w zakresie 700÷1100 nanometrów		
B1 (11) <b>0437</b>	(21) 224595	(22) 1980 05 29	B1 (11) <b>0450</b>	(21) 228215	(22) 1980 12 03
(51) <b>F42B 27/00</b> (2006.01)			(51) <b>C22C 1/04</b> (2006.01)		
(72) Brodacki Józef, Ozogowski Andrzej, Dąbrowski Wojciech			<b>C22F 1/04</b> (2006.01)		
(73) MON, Warszawa (PL)			<b>F02K 9/97</b> (2006.01)		
(54) Granat ćwiczebny błyskowo-dymny			(72) Bakalarski Jerzy, Konopka Antoni, Matuszak Alojzy, Włosiński Władysław, Kropisz Henryk, Kolasa Jerzy, Łukawski Wiesław		
			(73) MON, Warszawa (PL)		
B1 (11) <b>0441</b>	(21) 227182	(22) 1980 10 07	(54) Sposób wytwarzania dysz cermetowych do silników rakietowych na paliwo stałe		
(51) <b>B63G 7/02</b> (2006.01)			B1 (11) <b>0452</b>	(21) 222825	(22) 1980 03 20
(72) Darski Wojciech, Kołodziejski Aleksander			(51) <b>C06D 5/00</b> (2006.01)		
(73) MON, Warszawa (PL)			<b>C06B 45/18</b> (2006.01)		
(54) Aparat rozchylowy zwłaszcza do trału			(72) Kral Helena, Szmajda Jerzy, Bańkowska Jadwiga		
			(73) MON, Warszawa (PL)		
			(54) Sposób wytwarzania masy ekranującej		
			B1 (11) <b>0453</b>	(21) 222826	(22) 1980 03 20
			(51) <b>C06D 5/00</b> (2006.01)		
			<b>C06B 45/18</b> (2006.01)		
			(72) Kral Helena, Łysiak Bogumił, Szmajda Jerzy, Dominko Halina		
			(73) MON, Warszawa (PL)		
			(54) Sposób zabezpieczania ziarn z paliwa homogenicznego przed pękaniem		
			B1 (11) <b>0454</b>	(21) 231564	(22) 1981 06 08
			(51) <b>F42B 23/00</b> (2006.01)		



(72) Biajgo Ryszard, Garstka Jerzy, Nietreba Bronisław, Rozin Mirosław  
 (73) MON, Warszawa (PL)  
 (54) Urządzenie pobudzające materiał wybuchowy

---

B1 (11) **0455** (21) 232929 (22) 1981 09 01  
 (51) **F41A 5/00** (2006.01)  
**F41A 21/40** (2006.01)  
 (72) Ewertowski Janusz  
 (73) MON, Warszawa (PL)  
 (54) Sposób i urządzenie do napędu szybkostrzelnego działka wielolufowego

---

B1 (11) **0456** (21) 233234 (22) 1981 09 30  
 (51) **F41A 9/00** (2006.01)  
**F41A 9/10** (2006.01)  
 (72) Chodkiewicz Leon, Ewertowski Janusz  
 (73) MON, Warszawa (PL)  
 (54) Podajnik amunicji działka systemu Gatling

---

B1 (11) **0457** (21) 231814 (22) 1981 06 22  
 (51) **B63G 7/00** (2006.01)  
 (72) Pejas Stefan  
 (73) MON, Warszawa (PL)  
 (54) Układ zasilania trałów zwłaszcza elektromagnetycznych

---

B1 (11) **0459** (21) 232533 (22) 1981 08 10  
 (51) **H04K 1/00** (2006.01)  
 (72) Dowejko Grzegorz, Wierchowicz Bogdan, Mencil Antoni, Miller Maciej, Ferens Wiesław, Wierzbicki Zdzisław  
 (73) MON, Warszawa (PL)  
 (54) Sposób i układ odbioru niekoherentnego sygnałów złożonych

---

B1 (11) **0460** (21) 234322 (22) 1981 12 07  
 (51) **F42C 15/00** (2006.01)  
**F42C 15/34** (2006.01)  
**F42B 22/00** (2006.01)  
 (72) Kuliś Jerzy, Kaliszewski Dariusz  
 (73) MON, Warszawa (PL)  
 (54) Urządzenie do załączenia i uzbrojenia podwodnego zapalnika czasowego

---

B1 (11) **0461** (21) 235564 (22) 1982 03 12  
 (51) **F42C 9/10** (2006.01)  
 (72) Kowalewski Kazimierz, Machowiak Jerzy, Olejniczak Edward, Kucharczyk Mieczysław, Niewęglowski Lech, Grześ Stefan, Sulewski Wiesław, Masłowski Henryk  
 (73) MON, Warszawa (PL)  
 (54) Zapalnik czasowy

---

B1 (11) **0464** (21) 231122 (22) 1981 05 13  
 (51) **C01G 43/01** (2006.01)  
 (72) Sałdan Marian, Trokowicz Danuta  
 (73) MON, Warszawa (PL)  
 (54) Sposób otrzymywania trójtlenku uranu z roztworów ługujących uzyskanych za pomocą bakterii *Thiobacillus ferrooxidans* z rud ilastych

---

B1 (11) **0465** (21) 233122 (22) 1981 09 21  
 (51) **C01G 43/025** (2006.01)  
 (72) Sałdan Marian, Trokowicz Danuta  
 (73) MON, Warszawa (PL)  
 (54) Sposób otrzymywania dwutlenku uranu z roztworów ługujących uzyskanych za pomocą bakterii *Thiobacillus ferrooxidans* z rud ilastych

---

B1 (11) **0466** (21) 234830 (22) 1982 01 25  
 (51) **F42B 22/44** (2006.01)  
**F42B 25/00** (2006.01)

(72) Stasiewicz Stanisław, Mikoda Tadeusz  
 (73) MON, Warszawa (PL)  
 (54) Węzeł mocujący zespół brzechw hamująco-stabilizujących

---

B1 (11) **0467** (21) 232930 (22) 1981 09 08  
 (51) **B22F 9/22** (2006.01)  
 (72) Bugaj Ryszard, Czepelak Marian, Raźniewska Maria  
 (73) MON, Warszawa (PL)  
 (54) Sposób otrzymywania drobnociarnistych proszków metali

---

B1 (11) **0468** (21) 235985 (22) 1982 04 16  
 (51) **F41H 11/16** (2006.01)  
 (72) Żebrowski Mirosław  
 (73) MON, Warszawa (PL)  
 (54) Układ zawieszenia trału do pojazdu saperskiego

---

B1 (11) **0469** (21) 237472 (22) 1982 07 15  
 (51) **F42B 12/46** (2006.01)  
 (72) Kowalewski Kazimierz, Kapustka Zbigniew, Miazek Zygmunt, Legieć Józef, Hipnarowicz Kazimierz, Masłowski Henryk  
 (73) MON, Warszawa (PL)  
 (54) Wielokierunkowa wyrzutnia ładunków inicjujących

---

B1 (11) **0471** (21) 237709 (22) 1982 08 02  
 (51) **F42B 23/24** (2006.01)  
**F42C 1/08** (2006.01)  
 (72) Biajgo Ryszard, Garstka Jerzy, Nietreba Bronisław, Rozin Mirosław  
 (73) MON, Warszawa (PL)  
 (54) Mechanizm uderzeniowy, naciągowy do min lądowych

---

B1 (11) **0475** (21) 237558 (22) 1982 07 20  
 (51) **F02K 9/97** (2006.01)  
**C23C 16/26** (2006.01)  
 (72) Pierechod Zygmunt, Bakalarski Jerzy, Konopka Antoni, Matuszak Alojzy, Budnicki Stanisław, Włodarski Rafał, Prus Zbigniew, Tulik Jan, Kowalewicz Lidia, Borkowski Jan, Nowicki Andrzej  
 (73) MON, Warszawa (PL)  
 (54) Sposób wytwarzania powłoki ochronnej na powierzchniach dyszy z materiału wysokotopliwego do silnika raketowego, zwłaszcza dyszy grafitowej, ceramicznej lub cermetalowej

---

B1 (11) **0476** (21) 239004 (22) 1982 11 16  
 (51) **F42B 14/06** (2006.01)  
 (72) Łuka Edward, Spustek Jan, Cisek Stanisław, Puzio Stanisław  
 (73) MON, Warszawa (PL)  
 (54) Raketowy pocisk nadkalibrowy przenoszący miny lądowe

---

B1 (11) **0478** (21) 239003 (22) 1982 11 15  
 (51) **C07C 205/06** (2006.01)  
 (72) Ziółko Mieczysław, Matys Zygmunt, Lisiecki Andrzej, Chlebowski Wacław  
 (73) MON, Warszawa (PL)  
 (54) Sposób wytwarzania trotylu

---

B1 (11) **0481** (21) 238501 (22) 1982 10 04  
 (51) **F42C 13/02** (2006.01)  
 (72) Bałulis Ryszard, Gajdzis Marian, Ryżko Stanisław, Zembaczyński Janusz  
 (73) MON, Warszawa (PL)  
 (54) Wielokanałowy odbiornik promieniowania podczerwonego o zwiększonej odporności na „oślepienie” przez zewnętrzne źródła promieniowania

---

B1 (11) **0485** (21) 238444 (22) 1982 09 30  
 (51) **G01S 7/36** (2006.01)  
 (72) Klembowski Wiesław, Kłosiński Janusz

(73) MON, Warszawa (PL)  
 (54) Sposób automatycznego wyboru częstotliwości nośnej radaru impulsowego

B1 (11) **0487** (21) 241707 (22) 1983 05 02  
 (51) *F42B 14/00* (2006.01)  
*F42B 14/06* (2006.01)

(72) Majewski Sylwester, Futyma Marek  
 (73) MON, Warszawa (PL)  
 (54) Pocisk przeciwpancerny podkalibrowy

B1 (11) **0489** (21) 245688 (22) 1984 01 13  
 (51) *F42C 9/10* (2006.01)  
*F42C 9/16* (2006.01)  
*F42C 15/00* (2006.01)

(72) Gelbert Jerzy, Wietrzyński Leszek  
 (73) MON, Warszawa (PL)  
 (54) Pirotechniczny samolikwidator zapalnika, zwłaszcza do naboju granatników

B1 (11) **0490** (21) 245012 (22) 1983 12 13  
 (51) *H01H 35/14* (2006.01)  
*F42C 1/10* (2006.01)

(72) Jarguliński Wiesław  
 (73) MON, Warszawa (PL)  
 (54) Włacznik inercyjny

B1 (11) **0491** (21) 239844 (22) 1982 12 30  
 (51) *G01S 7/34* (2006.01)

(72) Kroszczyński Jan  
 (73) MON, Warszawa (PL)  
 (54) Urządzenie do nadawania oraz odbioru sygnałów radiolokacyjnych z zastosowaniem przestrajania od impulsu do impulsu

B1 (11) **0492** (21) 247030 (22) 1984 04 03  
 (51) *F41A 9/00* (2006.01)

(72) Guzik Ryszard  
 (73) MON, Warszawa (PL)  
 (54) Mechanizm przeładowania do armat

B1 (11) **0493** (21) 245310 (22) 1983 12 27  
 (51) *H01Q 1/08* (2006.01)  
*H01Q 1/32* (2006.01)

(72) Dobies Ryszard  
 (73) MON, Warszawa (PL)  
 (54) Przewoźny zestaw antenowy

B1 (11) **0495** (21) 241129 (22) 1983 03 22  
 (51) *G01S 7/28* (2006.01)

(72) Kroszczyński Jan  
 (73) MON, Warszawa (PL)  
 (54) Urządzenie do nadawania oraz odbioru sygnałów w szerokopasmowych stacjach radiolokacyjnych

B1 (11) **0496** (21) 245309 (22) 1983 12 27  
 (51) *G01S 7/36* (2006.01)

(72) Dufrière Roman, Klembowski Wiesław, Stypuła Krzysztof  
 (73) MON, Warszawa (PL)  
 (54) Sposób i układ automatycznego załączania układów kompensacji zakłóceń ciągłych, zwłaszcza w urządzeniach radiolokacyjnych

B1 (11) **0497** (21) 246806 (22) 1984 03 19  
 (51) *F42C 15/40* (2006.01)

(72) Durzewski Miron, Gelbert Jerzy, Kurkiewicz Jan, Ławiński Zdzisław, Łyżwa Adolf, Wietrzyński Leszek

(73) MON, Warszawa (PL)

(54) Zabezpieczenie spłonki elektrycznej z uzależnieniem czasowym w zapalnikach zbliżeniowych

B1 (11) **0498** (21) 240543 (22) 1983 02 11  
 (51) *F42C 23/14* (2006.01)  
*C08L 63/00* (2006.01)

(72) Rozin Mirosław  
 (73) MON, Warszawa (PL)  
 (54) Sposób wytwarzania powłoki odłamkowej do budowy min

B1 (11) **0499** (21) 241586 (22) 1983 04 14  
 (51) *C06B 21/00* (2006.01)  
*B01J 2/26* (2006.01)

(72) Szymczak Jadwiga, Danielczyk Adam, Parulska-Szmajda Marianna, Serafinowicz Stanisław, Czajka Jerzy, Chart Zenobia  
 (73) MON, Warszawa (PL)  
 (54) Sposób granulowania materiałów wybuchowych i ich mieszanin

B1 (11) **0500** (21) 248365 (22) 1984 06 19  
 (51) *F41H 7/04* (2006.01)  
*F41H 5/20* (2006.01)

(72) Kowalczyk Andrzej, Leśniewski Jan, Andruczyk Henryk, Dybiec Michał, Masłowski Henryk  
 (73) MON, Warszawa (PL)  
 (54) Wieża strzelecka

B1 (11) **0501** (21) 248366 (22) 1984 06 22

(51) *F42B 12/04* (2006.01)  
 (72) Michalewicz Kazimierz, Miciński Wiesław  
 (73) MON, Warszawa (PL)  
 (54) Lotnicza bomba przeciwpancerna z ładunkiem kumulacyjnym

B1 (11) **0502** (21) 236743 (22) 1982 06 02  
 (51) *F42B 23/04* (2006.01)

(72) Włodarczyk Edward, Stompor Tadeusz, Lesiński Jan, Spasiuk Roman, Jopek Zbigniew  
 (73) MON, Warszawa (PL)  
 (54) Mina przeciwpancerna, zwłaszcza przeciwburtowa

B1 (11) **0504** (21) 248503 (22) 1984 07 02  
 (51) *B24B 7/14* (2006.01)

*B24B 37/02* (2006.01)  
*F41F 3/08* (2006.01)  
*B24B 23/08* (2006.01)  
 (72) Michalski Zdzisław, Sokołowski Waclaw  
 (73) MON, Warszawa (PL)  
 (54) Urządzenie do obróbki przewodnic wyrzutni torpedowej

B1 (11) **0505** (21) 242752 (22) 1983.06.30  
 (51) *B01J 20/20* (2006.01)

*A62D 9/00* (2006.01)  
 (72) Meinhardt Elżbieta, Rozmarynowicz Marta, Dędek Krzysztof, Wit Władysław  
 (73) MON, Warszawa (PL)  
 (54) Sposób wytwarzania materiału filtrorpcyjnego

B1 (11) **0506** (21) 243309 (22) 1983 08 05  
 (51) *B63G 6/00* (2006.01)

*F42B 22/06* (2006.01)  
*B63G 8/33* (2006.01)  
 (72) Lubas Stanisław  
 (73) MON, Warszawa (PL)  
 (54) Urządzenie pionowego ustawiania przedmiotów, zwłaszcza min narzutowych

B1 (11) **0507** (21) 245557 (22) 1984 01 02  
 (51) **F02K 9/97** (2006.01)  
**F42B 15/00** (2006.01)  
**C23C 16/26** (2006.01)  
 (72) Włodarski Rafał, Pierechod Zygmunt, Pękalska Lidia, Nowicki Andrzej  
 (73) MON, Warszawa (PL)  
 (54) Sposób wykonania dyszy do silnika rakiety

**266****OŚWIADCZENIA O GOTOWOŚCI UDZIELENIA LICENCJI (LICENCJA OTWARTA)****Patenty**

*Poniższe zestawienia zawierają kolejno: kod rodzaju patentu, numer patentu, datę zgłoszenia, numer i rok wydania Wiadomości Urzędu Patentowego, w którym ogłoszono o udzieleniu patentu, wysokość opłaty licencyjnej (jeżeli uprawniony ją podał) i datę złożenia oświadczenia oraz tytuł wynalazku oraz nazwisko i imię (nazwę) uprawnionego z adresem.*

(B1) 195053 2001 02 26 08/2007 (-) 2007 03 05  
 Urządzenie do wytwarzania ciągu powietrza  
 Instytut Budownictwa, Mechanizacji i Elektryfikacji Rolnictwa  
 02-532 Warszawa, ul. Rakowiecka 32

(B1) 195055 1999 03 01 08/2007 (-) 2007 03 30  
 Sposób i układ do wykorzystania ciepła z dolnego źródła ciepła obiegu silnikowego  
 Politechnika Lubelska  
 20-109 Lublin, ul. Bernardyńska 13

(B1) 195056 1999 12 17 08/2007 (-) 2007 03 30  
 Urządzenie do wykorzystania ciepła z dolnego źródła ciepła obiegu silnikowego  
 Politechnika Lubelska  
 20-109 Lublin, ul. Bernardyńska 13

(B1) 195057 1999 12 17 08/2007 (-) 2007 03 30  
 Urządzenie do wykorzystania ciepła z dolnego źródła ciepła obiegu silnikowego  
 Politechnika Lubelska  
 20-109 Lublin, ul. Bernardyńska 13

(B1) 195063 2000 09 06 08/2007 (-) 2007 03 19  
 Nowy 2-(2-etylideno-6,6-dimetylobicyklo[3.1.0]heks-3-ylo)etanol i sposób jego otrzymywania  
 Uniwersytet Przyrodniczy we Wrocławiu  
 50-375 Wrocław, ul. Norwida 25

(B1) 195064 2002 09 13 08/2007 (-) 2007 03 19  
 Sposób otrzymywania 7  $\alpha$ -hydroksy- 17  $\alpha$ -metylo-testosteronu  
 Uniwersytet Przyrodniczy we Wrocławiu  
 50-375 Wrocław, ul. Norwida 25

(B1) 195065 2002 04 24 08/2007 (-) 2007 03 19  
 Sposób otrzymywania androsta-1,4-dien-3,17-dionu  
 Uniwersytet Przyrodniczy we Wrocławiu  
 50-375 Wrocław, ul. Norwida 25

(B1) 195067 2002 04 24 08/2007 (-) 2007 03 19  
 Sposób otrzymywania 19-norandrost-4-en-3,17-dionu  
 Uniwersytet Przyrodniczy we Wrocławiu  
 50-375 Wrocław, ul. Norwida 25

(B1) 195258 2002 01 25 08/2007 (-) 2007 04 03  
 Nowe związki cynoorganiczne o właściwościach cytostatycznych i sposób wytwarzania nowych związków cynoorganicznych o właściwościach cytostatycznych  
 Uniwersytet Wrocławski  
 50-137 Wrocław, Plac Uniwersytecki 1

(B1) 195259 2002 01 25 08/2007 (-) 2007 04 03  
 Nowe związki cynoorganiczne o właściwościach cytostatycznych i sposób wytwarzania nowych związków cynoorganicznych o właściwościach cytostatycznych  
 Uniwersytet Wrocławski  
 50-137 Wrocław, Plac Uniwersytecki 1

(B1) 195260 2002 01 25 08/2007 (-) 2007 04 03  
 Nowe związki cynoorganiczne o właściwościach cytostatycznych i sposób wytwarzania nowych związków cynoorganicznych o właściwościach cytostatycznych  
 Uniwersytet Wrocławski  
 50-137 Wrocław, Plac Uniwersytecki 1

(B1) 195261 2002 01 25 08/2007 (-) 2007 04 03  
 Nowe związki cynoorganiczne o właściwościach cytostatycznych i sposób wytwarzania nowych związków cynoorganicznych o właściwościach cytostatycznych  
 Uniwersytet Wrocławski  
 50-137 Wrocław, Plac Uniwersytecki 1

(B1) 195285 2000 01 11 08/2007 (-) 2007 04 02  
 Sposób wytwarzania styków z miedzi do łączników w przyrządach  
 Politechnika Lubelska  
 20-109 Lublin, ul. Bernardyńska 13

(B1) 195292 2001 01 02 08/2007 (-) 2007 04 02  
 Wytłaczarka ślimakowa  
 Politechnika Lubelska  
 20-109 Lublin, ul. Bernardyńska 13

(B1) 195293 2001 01 02 08/2007 (-) 2007 04 02  
 Ślimak do przetwórstwa tworzyw  
 Politechnika Lubelska  
 20-109 Lublin, ul. Bernardyńska 13

(B1) 195305 2000 11 17 08/2007 (10%) 2007 05 04  
 Sposób optymalizacji parametrów pracy termoelektrycznej pompy ciepła, układ chłodzenia termoelektrycznej pompy ciepła oraz termoelektryczna pompa ciepła Politechnika Szczecińska  
 70-310 Szczecin, Aleja Piastów 17

(B1) 195306 2000 07 04 08/2007 (-) 2007 04 10  
 Sposób wytwarzania 3 $\beta$ ,15 $\alpha$ -dihydroksy-B-norandrost-5-en-17-onu  
 Uniwersytet Przyrodniczy we Wrocławiu  
 50-375 Wrocław, ul. Norwida 25

**267****SPROSTOWANIA OGŁOSZEŃ OPUBLIKOWANYCH W WIADOMOŚCIACH URZĘDU PATENTOWEGO**

*Poniższe zestawienie zawiera kolejno: numer, którego sprostowanie dotyczy oraz treść sprostowania.*

**WZORY PRZEMYSŁOWE**

10589 w WUP 11/2006 na stronie 2325 w łamie lewym 1 wiersz od dołu w części dotyczącej nazwy miejscowości-siedziby jest: Gutów Mały powinno być: Gutowo Małe

- |       |   |       |   |
|-------|---|-------|---|
| 10590 | w WUP 11/2006 na stronie 2325 w łamie prawym 6 wiersz od góry w części dotyczącej nazwy miejscowości-siedziby jest: Gutów Mały<br>powinno być: Gutowo Małe  | 10592 | w WUP 11/2006 na stronie 2325 w łamie prawym 1 wiersz od dołu w części dotyczącej nazwy miejscowości-siedziby jest: Gutów Mały<br>powinno być: Gutowo Małe  |
| 10591 | w WUP 11/2006 na stronie 2325 w łamie prawym 12 wiersz od góry w części dotyczącej nazwy miejscowości-siedziby jest: Gutów Mały<br>powinno być: Gutowo Małe | 11042 | w WUP 04/2007 na stronie 915 w łamie prawym 4 wiersz od góry w części dotyczących nazwisk twórców jest: Zeman Jacek, Zeman Joanna, Zeman Roman, Zeman Gabriela<br>powinno być: Zeman Jacek, Zeman Joanna, Kasperkiewicz Roman, Kasperkiewicz Gabriela |



# KOMUNIKAT

## **Urząd Patentowy Rzeczypospolitej Polskiej poszukuje kandydatów na stanowiska aplikantów eksperckich w Departamencie Badań Patentowych**

Liczba lub wymiar etatu: 5

### **Główne obowiązki:**

- klasyfikacja wstępna zgłoszeń wynalazków i wzorów użytkowych,
- badanie ustawowych warunków ochrony prawnej wynalazków i wzorów użytkowych na podstawie dokumentacji patentowej i literatury fachowej polskiej oraz zagranicznej, w tym sporządzanie sprawozdań ze stanu techniki,
- prowadzenie korespondencji ze zgłaszającymi w ramach czynności związanych z przygotowaniem decyzji w sprawie.

### **Kandydat powinien posiadać kwalifikacje:**

- wykształcenie wyższe techniczne w dziedzinie:
  - elektroniki - 1 etat
  - mechaniki (transport, technologia, budownictwo wodno-lądowe) - 2 etaty
  - chemii (technologia chemiczna) - 1 etat
  - biotechnologii (immunologia, inżynieria genetyczna) - 1 etat
- znajomość języka angielskiego, niemieckiego lub francuskiego w mowie i piśmie, w tym co najmniej jednego na poziomie dobrym.

### **Wymagania pożądane:**

- znajomość zagadnień dotyczących problematyki ochrony własności przemysłowej,
- znajomość kodeksu postępowania administracyjnego,
- umiejętność posługiwania się komputerem (Windows, Word),
- umiejętność dokonywania analizy porównawczej tekstów i jasnego formułowania wniosków,
- łatwość podejmowania decyzji,
- umiejętność pracy w zespole, komunikatywność i kreatywność.

### **Wymagane dokumenty i oświadczenia:**

- kopia pierwszych trzech stron dowodu osobistego (lub dwóch nowego dowodu osobistego),
- odpis dyplomu ukończenia studiów,
- oświadczenie kandydata o korzystaniu w pełni z praw publicznych i o niekaralności za przestępstwo popełnione umyślnie,
- oświadczenie kandydata o wyrażeniu zgody na przetwarzanie danych osobowych do celów rekrutacji,
- życiorys,
- list motywacyjny.

### **Kopie innych dokumentów i oświadczeń:**

- oświadczenie kandydata o wyrażeniu zgody na przeprowadzenie postępowania sprawdzającego, umożliwiającego dostęp do informacji niejawnych, zgodnie z przepisami ustawy z dnia 22 stycznia 1999 r. o ochronie informacji niejawnych (Dz.U. Nr 11, poz. 95),
- kopie świadectw pracy.

### **Oferty pracy należy przesłać do dnia 30 września 2007 roku pod adresem:**

**Urząd Patentowy RP  
Wydział Kadr i Szkolenia  
Al. Niepodległości 188  
00-950 Warszawa**

### **Inne informacje:**

Oferty odrzucone zostaną komisyjnie zniszczone.

Szczegółowe informacje można uzyskać pod tel. (0-22) 579-01-16

## K O M U N I K A T

Departament Wydawnictw Urzędu Patentowego RP uprzejmie zawiadamia, że z dniem 1 września 2007 r. nastąpi zmiana ceny na wydawnictwo:

„WIADOMOŚCI URZĘDU PATENTOWEGO” – **20,00 zł**

Zmieniona cena obowiązywać będzie:

- dla prenumeratorów (przedpłaty) od 1 stycznia 2008 r.
- dla nabywców w tzw. „sprzedaży odręcznej” od 1 września 2007 r. tj. **od WUP nr 9/2007**

Jednocześnie informujemy, że cena na wydawnictwo:

„BIULETYN URZĘDU PATENTOWEGO” pozostanie bez zmian.

Pragniemy zawiadomić również, że istnieje możliwość prenumeraty na 2008 rok nw. wydawnictw:

Koszt rocznej prenumeraty **BUP** (26 numerów x 16,00 zł) – **416,00 zł**

Koszt rocznej prenumeraty **WUP** (12 numerów x 20,00 zł) – **240,00 zł**

Zainteresowanych prosimy o wpłacanie powyższych kwot przelewem na konto UP RP:

NBP O/O Warszawa **93101010100025832231000000**

lub gotówką w Wydziale Rozpowszechniania Wydawnictw w terminie do 31 października 2007 roku.

Prosimy o terminowe dokonywanie przedpłat oraz o podawanie pełnych danych adresowych na przelewach.

Nie ulega zmianie forma prenumeraty Polskich Opisów Patentowych.

---

**Wszelkich informacji udzielamy:**

tel: **(022) 579 01 07,**

**(022) 579 01 13,**

**(022) 579 02 24**

fax: **(022) 579 04 55**

e-mail: **wydawnictwa@uprp.pl**

# KOMUNIKAT

## **Urząd Patentowy Rzeczypospolitej Polskiej poszukuje kandydata na stanowisko aplikanta eksperckiego w Departamencie Rejestrów**

Liczba lub wymiar etatu: 1

### **Główne obowiązki w ramach odbywanej aplikacji:**

- przygotowywanie aktów administracyjnych (decyzji, postanowień, wezwań etc.) dotyczących postępowania rejestrowego, w tym analiza dokumentów pod względem zgodności z obowiązującymi normami prawnymi,
- prowadzenie korespondencji w zakresie postępowania rejestrowego,
- przygotowywanie decyzji i postanowień w ramach ponownego rozpatrzenia spraw.

### **Wymagania konieczne:**

- wykształcenie prawnicze (magister prawa),
- znajomość języka angielskiego na poziomie dobrym,
- znajomość przepisów dotyczących problematyki ochrony własności przemysłowej; ustawy – Prawo własności przemysłowej wraz z aktami wykonawczymi, Kodeksu postępowania administracyjnego, Ustawy o postępowaniu przed sądami administracyjnymi, Kodeksu spółek handlowych, Kodeksu cywilnego, Kodeksu postępowania cywilnego, ustawy -Prawo upadłościowe.

### **Wymagania pożądane:**

- znajomość innego języka obcego (preferowany język francuski),
- zdolność szybkiej adaptacji do okresowych zmian zakresu obowiązków,
- umiejętność dobrej organizacji pracy na zajmowanym stanowisku,
- wysoka kultura osobista,
- umiejętność posługiwania się komputerem (MS Office),
- umiejętność dokonywania analizy tekstów i formułowania wniosków,
- umiejętność samodzielnego podejmowania decyzji,
- predyspozycje do pracy w zespole, kreatywność i komunikatywność.

### **Wymagane dokumenty i oświadczenia:**

- kopia pierwszych trzech stron dowodu osobistego (lub dwóch nowego dowodu osobistego),
- odpis dyplomu ukończenia studiów,
- oświadczenie o korzystaniu w pełni z praw publicznych i o niekaralności za przestępstwo popełnione umyślnie,
- oświadczenie o wyrażeniu zgody na przetwarzanie danych osobowych do celów rekrutacji,
- życiorys,
- list motywacyjny.

### **Kopie innych dokumentów i oświadczeń:**

- oświadczenie o wyrażeniu zgody na przeprowadzenie postępowania sprawdzającego, umożliwiającego dostęp do informacji niejawnych, zgodnie z przepisami ustawy z dnia 22 stycznia 1999 r. o ochronie informacji niejawnych (Dz. U. Nr 11, poz. 95),
- kopie świadectw pracy.

### **Oferty należy przesyłać do dnia 28.09.2007 r. na adres:**

**Urząd Patentowy RP  
Wydział Kadr i Szkolenia  
Al. Niepodległości 188/192  
00-950 Warszawa**

### **Inne informacje:**

Oferty odrzucone zostaną komisyjnie zniszczone.

Szczegółowe informacje można uzyskać pod nr tel. (0-22) 579-00-67

## TABLE OF CONTENTS

### Part I

#### Official communications

235.	Register of Patent Attorneys (entries and changes) .....	2025
------	--	------

### Part II

#### Notices of rights granted

<b>A. Inventions</b>		
236.	Granted patents (from N° 195 017 to N° 195 320) .....	2027
237.	Translation of European Patents .....	2055
238.	Decisions on refusal to grant patents (taken after the publication of the particulars of the applications) .....	2056
239.	Decisions on discontinuance of the proceedings (taken after the publication of the particulars of the applications) .....	2056
240.	Decisions declaring the decisions on the grant of the patents lapsed .....	2057
241.	Entries and changes in the Patent Register (not published in other separate publications) .....	2057
242.	Decisions on the lapse of the supplementary of the protection rights .....	2059
<b>B. Utility models</b>		
243.	Granted rights of protection (from N° 63 337 to N° 63 400) .....	2060
244.	Decisions on refusal to grant rights of protection (take after the publication of the particulars of the application) .....	2064
245.	Decisions on discontinuance of the proceedings (taken after the publication of the particulars of the applications) .....	2064
246.	Decisions declaring the decisions on the grandt of the rights of protection lapsed .....	2065
247.	Entries and changes in the Utility Model Register (not inserted in other separate publications) .....	2065
248.	Decisions on the lapse of rights of protection .....	2065
<b>C. Industrial designs</b>		
249.	Registration (from N° 11 571 to N° 11 724) .....	2066
250.	Entries and changes in the Industrial Designs Register (not published in other separate publications) .....	2090
251.	Decisions declaring the decisions on the grant of rights in registration lapsed .....	2091
252.	Decisions on the change or reversal of the decisions (published in Wiadomości Urzędu Patentowego) .....	2091
<b>C'. Ornamental designs</b>		
253.	Decisions on the lapse of rights in registration .....	2091
<b>D. Trademarks</b>		
254.	Granted rights of protection for trademarks (from N° 185 521 to N° 186 620) .....	2092
255.	Decisions on refusal to grant rights of protection (take after publication of the particulars of the application) .....	2254
256.	Decisions on discontinuance of the proceedings (taken after publication of the particulars of the application) .....	2255
257.	Decisions declaring the decisions on the grant of the rights of protection lapsed .....	2257
258.	Entries and changes in the Trademark Register (not published in other separate publications) .....	2258
259.	Decisions on invalidation of rights of protection .....	2275
260.	Decisions on the lapse of rights protection .....	2276
261.	Decisions on the change or reversal of the decisions (published in Wiadomości Urzędu Patentowego) .....	2277
262.	International registrations recognised in Poland .....	2277
<b>F. Topographies of integrated circuitis</b>		
263.	Decisions on the lapse of rights in registration .....	2299
<b>G. Rectifications of patent specifications and other specifications</b>		
264.	Patent specifications .....	2299
<b>H. Announcements</b>		
265.	Communications on removing secrecy clauses for patents for inventions and for protection rights for utility models .....	2301
266.	Declarations of willingness to grant licences (open licences)	
	- patents .....	2304
267.	Corrections of announcements published in the Wiadomości Urzędu Patentowego	
	- ornamental designs .....	2304

### Part III

#### Information

**Jurisdiction and explanations**

**Foreign regulations. Statistics. Miscellaneous**

#### Corrections

(of announcements published in the Wiadomości Urzędu Patentowego)